

KING plus



Gebruiksaanleitung

Wir freuen uns, dass unser KING plus Ihr Kind sicher durch einen neuen Lebensabschnitt begleiten darf.

Um Ihr Kind richtig schützen zu können, muss der KING plus unbedingt so verwendet und eingebaut werden, wie wir es Ihnen in dieser Anleitung beschreiben.

Wenn Sie noch Fragen zur Benutzung haben, wenden Sie sich bitte an uns.

BRITAX RÖMER
Kindersicherheit GmbH
Britax Excelsior Ltd.

Inhalt

1. Eignung	2
2. Verwendung im Fahrzeug	3
3. Einbau im Fahrzeug	4
3.1 Einbau des Auto-Kindersitzes	5
3.2 Ausbau des Auto- Kindersitzes ..	
3.3 So ist Ihr Auto-Kindersitz richtig eingebaut.....	8
4. Sichern Ihres Kindes	9
4.1 Anpassen der Kopfstütze	10
4.2 Lockern der Gurte	11
4.3 Ansnallen Ihres Kindes	11
4.4 Straffen der Gurte	12
4.5 So ist Ihr Kind richtig gesichert	13
5. Ruhestellung des Auto- Kindersitzes	13

User instructions

We are pleased that our KING plus may accompany your child safely through a new stage of his or her life.

In order to protect your child correctly, the KING plus must always be used and installed as described in these instructions.

If you have any further questions regarding its use, please feel free to contact us.

BRITAX RÖMER
Kindersicherheit GmbH
Britax Excelsior Ltd.

Contents

1. Suitability	2
2. Use in the vehicle	3
3. Installation in the vehicle	4
3.1 Installing the child safety seat ..	5
3.2 Removing the child safety seat 7	
3.3 Checklist to ensure that your child safety seat is installed correctly	8
4. Securing your child	9
4.1 Adjusting the headrest	10
4.2 Loosening the harness	11
4.3 Securing your child	11
4.4 Tightening the harness	12
4.5 Checklist to ensure that your child is buckled up correctly ..	13
5. Reclining position of the child safety seat	13

Mode d'emploi

Nous sommes heureux que notre KING plus puisse accompagner votre enfant en toute sécurité pendant un nouveau chapitre de sa vie.

Pour protéger efficacement votre enfant, le KING plus doit impérativement être utilisé et installé de la manière décrite dans le présent mode d'emploi.

Pour toute question complémentaire, ne pas hésiter à nous contacter.

BRITAX RÖMER
Kindersicherheit GmbH
Britax Excelsior Ltd.

Table des matières

1. Habilitation	2
2. Utilisation dans le véhicule	3
3. Montage dans le véhicule	4
3.1 Montage du siège auto	5
3.2 Démontage du siège auto	7
3.3 Comment savoir si le siège auto est bien monté	8
4. Protection de votre enfant	9
4.1 Réglage de l'appui-tête	10
4.2 Desserrage des sangles	11
4.3 Mise en place de la ceinture de votre enfant	11
4.4 Serrage des sangles	12
4.5 Voici comment votre enfant est bien protégé	13
5. Position de couchage du siège auto	13

6. Pflegeanleitung	14	6. Care instructions	14	6. Consignes d'entretien	14
6.1 Pflege des Gurtschlosses	14	6.1 Care for the harness buckle ..	14	6.1 Entretien du fermoir de	
6.2 Reinigung	16	6.2 Cleaning	16	ceinture	14
6.3 Abziehen des Bezuges	18	6.3 Removing the cover	18	6.2 Nettoyage	16
6.4 Aufziehen des Bezuges	19	6.4 Re-fitting the cover	19	6.3 Retrait de la housse	18
6.5 Ausbauen der Gurte	19	6.5 Removing the harness	19	6.4 Remise en place de la	
6.6 Einbauen der Gurte	21	6.6 Installing the harness	21	housse	19
7. Hinweise zur Entsorgung	23	7. Notes regarding disposal	23	6.5 Démontage des sangles	19
8. Folgesitze	23	8. Next child safety seat	23	6.6 Montage des sangles	21
9. 2 Jahre Garantie	24	9. 2-year warranty	24	7. Remarques relatives à	
10. Garantiekarte / Übergabe-Check 26		10. Warranty Card / Transfer Check 27		l'élimination	23
				8. Sièges ultérieurs	23
				9. 2 ans de garantie	24
				10. Carte de garantie /	
				Procès-verbal de remise	28

1. Eignung

Zulassung

Britax / RÖMER Auto- Kindersitz	Prüfung und Zulassung nach ECE* R 44/04	
	Gruppe	Körpergewicht
KING plus	I	9 bis 18 kg

*ECE = Europäische Norm für Sicherheitsausrüstung

- Der Auto-Kindersitz ist ausgelegt, geprüft und zugelassen entsprechend den Anforderungen der europäischen Norm für Kindersicherheits-Einrichtungen (ECE R 44/04). Das Prüfzeichen E (in einem Kreis) und die Zulassungsnummer befinden sich auf dem Zulassungsetikett (Aufkleber am Auto-Kindersitz).
- Die Zulassung erlischt, sobald Sie am Auto-Kindersitz etwas verändern. Änderungen darf

1. Suitability

Certification

Britax / RÖMER Child safety seat	Tested and certified according to ECE* R 44/04	
	Group	Body weight
KING plus	I	9 to 18 kg

*ECE = European Standard for Safety Equipment

- The child safety seat has been designed, tested and certified to the requirements of the European Standard for Child Safety Equipment (ECE R 44/04). The seal of approval E (in a circle) and the approval number are located on the approval label (sticker on the child safety seat).
- This approval shall be invalidated if you make any modifications to the child safety seat. No modifications

1. Habilitation

Homologation

Britax / RÖMER Siège auto	Vérification et homologation selon ECE* R 44/04	
	Groupe	Poids
KING plus	I	9 à 18 kg

*ECE = norme européenne pour les équipements de sécurité

- Le siège auto est conçu, contrôlé et homologué conformément aux exigences de la norme européenne pour les équipements de sécurité pour enfants (ECE R 44/04). Le signe de contrôle E (dans un cercle) et le numéro d'homologation se trouvent sur l'étiquette d'homologation (autocollant sur le siège auto).
- Le siège auto perd son homologation dès que vous réalisez



- ausschließlich der Hersteller vornehmen.
- Der **KING plus** darf ausschließlich zur Sicherung Ihres Kindes im Fahrzeug verwendet werden. Er eignet sich keinesfalls Zuhause als Sitzgelegenheit oder Spielzeug.

- may be made to the child safety seat other than by the manufacturer.
- Use the **KING plus** exclusively for securing your child in your vehicle. It is in no way suitable as a seat or toy in the home.

- des modifications. Toute modification doit exclusivement être réalisée par le fabricant.
- **KING plus** est exclusivement réservé à l'installation sécuritaire de votre enfant dans votre véhicule. Il convient en aucun cas à un usage domestique en tant que chaise ou jouet.

2. Verwendung im Fahrzeug

So können Sie Ihren Auto-Kindersitz verwenden:

in Fahrtrichtung	ja
entgegen der Fahrtrichtung	nein 1)
mit 2-Punkt-Gurt	nein
mit 3-Punkt-Gurt 2)	ja
auf Beifahrersitz	ja 3)
auf äußeren Rücksitzen	ja
auf mittlerem Rücksitz (mit 3-Punkt-Gurt)	ja 4)

(Bitte beachten Sie die Vorschriften Ihres Landes)

- 1) Verwendung ist nur auf einem rückwärtsgerichteten Fahrzeugsitz (z.B. Van, Minibus) zulässig, der auch für den Transport von Erwachsenen zugelassen ist. Es darf kein Airbag auf den Sitz wirken.
- 2) Der Gurt muss nach ECE R 16 (oder vergleichbarer Norm) genehmigt sein z.B. erkennbar am umrandeten "E", "e" auf dem Prüfetikett am Gurt.
- 3) bei Front-Airbag: weit nach hinten schieben, ggf Hinweis im Fahrzeug-Handbuch beachten.
- 4) Verwendung ist nicht möglich wenn nur ein 2-Punkt-Gurt vorhanden ist.

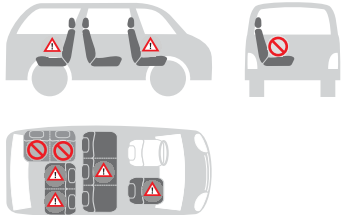

2. Use in the vehicle

This is how you can use your child safety seat:

forward facing	yes
rearward facing	no 1)
with 2-point belt	no
with 3-point belt 2)	yes
on front passenger seat	yes 3)
on outer rear seat	yes
on centre rear seat (with 3-point belt)	yes 4)

(Please observe the relevant regulations in your country)

- 1) Use is permitted on a rearward-facing vehicle seat (e.g. in a van or minibus) only if the vehicle seat is also approved for use by adults. The seat may not be in the area of effect of an airbag.
- 2) The safety belt must be approved to ECE R 16 or a comparable standard (see test label on belt with an "E" or "e" in a circle).
- 3) If there is a front airbag: slide back all the way or nearly so, observe any instructions in vehicle owner's manual.
- 4) Cannot be used if the vehicle seat is equipped with only a 2-point belt.

2. Utilisation dans le véhicule

Voici comment vous pouvez utiliser le siège auto :

dans le sens de la marche	oui
dans le sens contraire de la marche	non 1)
avec ceinture à 2 points	non
avec ceinture à 3 points 2)	oui
sur le siège du passager	oui 3)
sur les sièges arrière latéraux	oui
sur le siège arrière central (avec ceinture à 3 points)	oui 4)

(Veuillez respecter les directives en vigueur dans votre pays)

- 1) L'utilisation sur un siège dirigé dos à la route (p.ex. van, minibus) n'est autorisée que si celui-ci convient également au transport d'adultes. Ce siège ne doit pas être protégé par un airbag.
- 2) La ceinture doit être homologuée selon ECE R 16 (ou une norme comparable) ce qui est par exemple signalé par la lettre "E", "e" insérée dans un cercle et figurant sur l'étiquette de contrôle.
- 3) Avec un airbag frontal : reculer le siège le plus possible. Le cas échéant, respectez les consignes contenues dans le manuel de votre véhicule.
- 4) Utilisation impossible lorsqu'il n'existe qu'une ceinture à 2 points.

3. Einbau im Fahrzeug



Zum Schutz aller Fahrzeuginsassen

Bei einer Notbremsung oder einem Unfall können ungesicherte Gegenstände und Personen andere Mitfahrer verletzen. Bitte achten Sie deshalb stets darauf, dass...

- die Rückenlehnen der Fahrzeugsitze festgestellt sind (z.B. umklappbare Rücksitzbank einrasten).
- im Fahrzeug (z.B. auf der Hutablage) alle schweren oder scharfkantigen Gegenstände gesichert sind.
- alle Personen im Fahrzeug angeschnallt sind.
- der Auto-Kindersitz im Auto immer gesichert ist, auch wenn kein Kind transportiert wird.

Zum Schutz Ihres Fahrzeuges

- An einigen Auto-Sitzbezügen aus empfindlichem Material (z.B. Velours, Leder etc.) können durch die Benutzung von Auto-Kindersitzen Gebrauchsspuren auftreten. Um das zu vermeiden können Sie z.B. eine Decke oder ein Handtuch unterlegen.

3. Installation in the vehicle



For the protection of all vehicle occupants

In the case of an emergency stop or an accident unsecured persons or objects may cause injury to other vehicle occupants. Please always check that...

- the backrests of the vehicle seats are locked (i.e. that a foldable rear seat bench latch is engaged).
- all heavy or sharp-edged objects in the vehicle (e.g. on the parcel shelf) are secured.
- all persons in the vehicle have their seat belts fastened.
- the child safety seat is always secured when it is in the vehicle, even if no child is being transported.

To protect your vehicle

- Some vehicle seat covers of sensitive materials (e.g. velour, leather, etc.) may develop wear marks when child seats are used. This can be avoided by placing a blanket or towel under the child seat.

3. Montage dans le véhicule



Pour protéger tous les passagers

En cas de freinage d'urgence ou d'accident, les objets et personnes non attachés risquent de blesser d'autres passagers. Veuillez donc toujours veiller à ce que...

- les dossiers des sièges de voiture soient verrouillés (enclenchez par exemple le banc arrière rabattable),
- tous les objets lourds ou à bords vifs (par exemple sur la lunette arrière) soient bien fixés,
- toutes les personnes aient mis leur ceinture,
- le siège auto soit toujours fixé dans la voiture même si aucun enfant ne l'occupe.

Pour protéger votre véhicule

- Sur certaines housses de siège de véhicule recouvertes d'une matière délicate (velours, cuir, etc.), l'utilisation de sièges auto risque de laisser des traces. Pour éviter cela, vous pouvez mettre en dessous une couverture ou une serviette, par exemple.

3.1 Einbau des Auto-Kindersitzes

So sichern Sie Ihren Kindersitz mit dem 3-Punkt-Gurt Ihres Fahrzeugs:

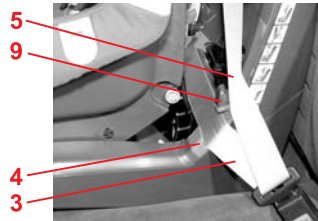
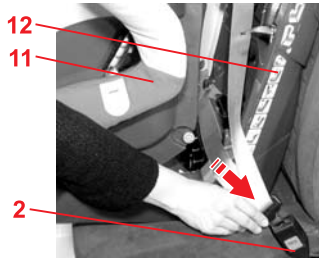
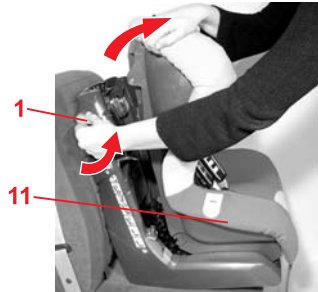

- ✎ Verstellen Sie die Sitzschale **11** in die aufrechte Sitzposition (siehe 5.).
Tip! Der Sitz lässt sich nur in der aufrechten Position öffnen.
- ✎ Stellen Sie den Auto-Kindersitz in Fahrtrichtung auf den Autositz.
- ✎ Drücken Sie den grauen Entriegelungs-Hebel **1** nach oben und ziehen Sie gleichzeitig **oben in der Mitte** am Sitzschalen-Rand. Die Sitzschale **11** rastet aus.
- ✎ Kippen Sie die Sitzschale **11** nach vorn bis sie festhakt.
- ✎ Ziehen Sie den Autogurt heraus und führen Sie ihn zwischen der Sitzschale **11** und dem Sitzunterteil **12** durch.
- ✎ Rasten Sie die Schlosszunge im Auto-Gurtschloss **2** ein. KLICK!
- ✎ Legen Sie den Beckengurt **3** in die hellroten Gurtführungen **4** an beiden Seiten des Sitzunterteiles **12**.
Vorsicht! Gurt nicht verdrehen.
- ✎ Führen Sie den Diagonalgurt **5** oberhalb des Gurthakens **9** vorbei.

3.1 Installing the child safety seat

To secure the child seat using the 3-point belt of your vehicle proceed as follows:

- ✎ Adjust the seat shell **11** to the upright seating position (see 5.).
Note: The seat can only be opened in the upright position.
- ✎ Place the child safety seat facing forward on the vehicle seat (in the direction of travel).
- ✎ Pull up on the grey release lever **1** and at the same time pull **at the top in the centre** of the edge of the seat shell. The seat shell **11** disengages.
- ✎ Tip the seat shell **11** forward until it latches.
- ✎ Pull out the vehicle seat belt and place it between the seat shell **11** and the seat base **12**.
- ✎ Engage the buckle tongue in the vehicle seat buckle **2** with an audible CLICK!
- ✎ Place the lap belt section **3** in the light red belt guides **4** on both sides of the seat base **12**.
Caution! Do not twist the belt.
- ✎ Guide the diagonal seat belt section **5** over the top of the belt hook **9**.

3.1 Montage du siège auto

Comment fixer votre siège auto au moyen de la ceinture à 3 points de votre voiture :

- ✎ Placez la coque du siège **11** en position d'assise verticale (voir 5.).
Astuce ! Le siège ne peut être ouvert qu'en position verticale.
- ✎ Placez sur le siège auto sur le siège du véhicule en l'orientant vers la route.
- ✎ Poussez le levier de déverrouillage gris **1** vers le haut et tirez simultanément **sur le milieu du bord supérieur** de la coque. La coque **11** se désenclenche.
- ✎ Basculez la coque **11** vers l'avant jusqu'à ce qu'elle s'enclenche correctement.
- ✎ Sortez la ceinture en tirant et passez-la entre la coque **11** et la partie inférieure du siège **12**.
- ✎ Enclenchez la languette dans le fermoir de la ceinture **2** du véhicule. CLIC !
- ✎ Introduisez la sangle ventrale **3** dans les guidages de sangle rouge vif **4** situés des deux côtés de la partie inférieure du siège **12**.
Attention ! Ne pas torsader la sangle.
- ✎ Passez la sangle diagonale **5** au-dessus du crochet de sangle **9**.

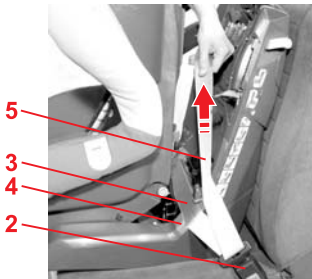

- ☞ Straffen Sie den Beckengurt **3**, indem Sie am Diagonalgurt **5** ziehen.
Vorsicht! Das Auto-Gurtschloss **2** darf auf keinen Fall in der Gurtführung **4** liegen.

- ☞ Tighten the lap belt section **3** by pulling the diagonal belt section **5**.
Caution! The buckle **2** of the vehicle seat belt must not be positioned in the belt guide **4**.

- ☞ Tendez la sangle ventrale **3**, en tirant sur la sangle diagonale **5**.
Attention ! Le fermoir de la ceinture du véhicule **2** ne doit en aucun cas se trouver dans les guidages de sangle **4**.

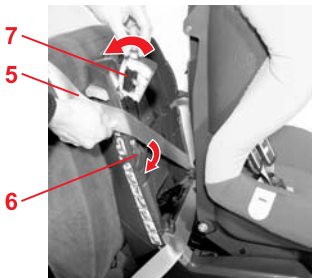

- ☞ Schwenken Sie den Klemmhebel **6** der dunkelroten Gurtklemme **7**, die dem Auto-Gurtschloss **2** gegenüberliegt, nach unten.
- ☞ Legen Sie den Diagonalgurt **5** in die Gurtklemme **7** ein.
Vorsicht! Gurt nicht verdrehen.

- ☞ Press down the clamping lever **6**, corresponding to the dark red belt clamp **7** on the opposite side from the vehicle seat belt buckle **2**.
- ☞ Insert the diagonal seat belt section **5** into the belt clamp **7**.
Caution! Do not twist the belt.

- ☞ Faites basculer vers le bas le levier de verrouillage **6** de l'attache de la sangle rouge foncé **7** se trouvant en regard du fermoir de la ceinture du véhicule **2**.
- ☞ Placez la sangle diagonale **5** dans l'attache **7**.
Attention ! Ne pas torsader la sangle.

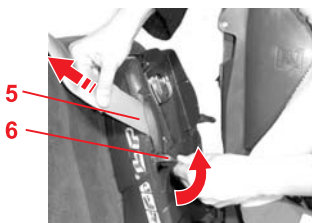

- ☞ Ziehen Sie kräftig am Diagonalgurt **5** und schwenken Sie gleichzeitig den Klemmhebel **6** nach oben bis er einrastet.
Vorsicht! Der Diagonalgurt **5** darf nur mit der dem Auto-Gurtschloss **4** gegenüberliegenden Gurtklemme **7** geklemmt werden.

- ☞ Pull firmly on the diagonal seat belt section **5**, at the same time pulling up on the clamping lever **6** until it engages.
Caution! The diagonal seat belt section **5** may only be clamped using the belt clamp **7** on the opposite side from the vehicle seat belt buckle **2**.

- ☞ Tirez fermement sur la sangle diagonale **5** et, simultanément, poussez le levier de verrouillage **6** vers le haut jusqu'à ce qu'il s'enganche.
Attention ! La sangle diagonale **5** ne peut être attachée qu'avec le fermoir **7** situé en regard de la ceinture du véhicule **2**.

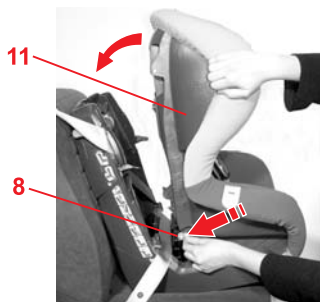

- ☞ Kippen Sie die Sitzschale **11** ganz nach vorne und halten Sie die Sitzschale **11** fest.
- ☞ Drücken Sie die Spannklappe an der grauen Taste **8** nach hinten bis sie aus der Sitzschale **11** aushakt.
- ☞ Kippen Sie die Sitzschale **11** nach hinten.
Vorsicht! Nehmen Sie Ihre Hand aus der Spannmekhanik, sie arbeitet jetzt selbsttätig.

- ☞ Tip the seat shell **11** all the way forward and hold the seat shell **11** in place.
- ☞ Press the clamping flap on the grey button **8** backward until it sticks out of the seat shell **11**.
- ☞ Tip the seat shell **11** backward.
Caution! Remove your hands from the clamping mechanism, as it now operates automatically.

- ☞ Basculez complètement la coque du siège **11** vers l'avant et retenez-la **11**.
- ☞ Repoussez la touche grise du dispositif de serrage **8** vers l'arrière jusqu'à ce qu'elle se désengage de la coque **11**.
- ☞ Basculez la coque **11** vers l'arrière.
Attention ! Retirez la main du dispositif de serrage. Celui-ci fonctionne désormais de manière autonome.

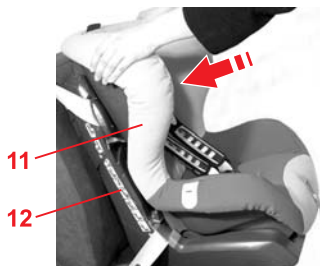

- ☞ Drücken Sie die Sitzschale **11** gegen das Sitzunterteil **12** bis sie einrastet.
Vorsicht! Die Sitzschale **11** muss auf beiden Seiten einrasten. Ziehen Sie oben an der Sitzschale **11** um das Einrasten zu überprüfen.

- ☞ Push the seat shell **11** against the seat base **12** until it engages.
Caution! The seat shell **11** must engage on both sides. Pull up on the seat shell **11** to ensure that it is engaged.

- ☞ Appuyez la coque **11** contre la partie inférieure du siège **12** jusqu'à ce qu'elle s'enclenche correctement.
Attention ! La coque **11** doit s'enclencher des deux côtés. Tirez sur la partie supérieure de la coque **11** afin de vérifier que celle-ci est correctement fixée.

3.2 Ausbau des Auto-Kindersitzes

- ☞ Öffnen Sie den Kindersitz (siehe 3.1)
- ☞ Öffnen Sie das Auto-Gurtschloss **2**.
- ☞ Ziehen Sie den Diagonalgurt **5** mit einem kurzen Ruck aus der Gurtklemme **7**.
- ☞ Öffnen Sie nun die Gurtklemme **7**.
- ☞ Nehmen Sie den Autogurt aus den Gurtführungen.
- ☞ Schließen Sie den Kindersitz (siehe 3.1)

3.2 Removing the child safety seat

- ☞ Open the child seat (see 3.1).
- ☞ Release the vehicle seat buckle **2**.
- ☞ Give the diagonal belt section **5** a brief jerk to pull it out of the belt clamp **7**.
- ☞ Open the belt clamp **7**.
- ☞ Remove the vehicle seat belt from the belt guides.
- ☞ Close the child seat (see 3.1).

3.2 Démontage du siège auto

- ☞ Ouvrez le siège auto (voir 3.1).
- ☞ Détachez la ceinture du véhicule **2**.
- ☞ Retirez la sangle diagonale **5** de l'attache **7** en tirant brièvement dessus.
- ☞ Ouvrez à présent l'attache de la sangle **7**.
- ☞ Retirez la ceinture du véhicule des guidages.
- ☞ Réfermez le siège auto (voir 3.1).

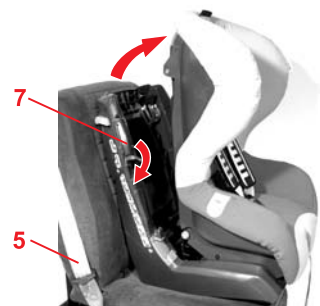

3.3 So ist Ihr Auto-Kindersitz richtig eingebaut

 Prüfen Sie zur Sicherheit Ihres Kindes, dass...

- der Auto-Kindersitz fest im Fahrzeug eingebaut ist,
- der Autogurt straff und nicht verdreht ist,
- der Beckengurt **3** durch die beiden hellroten Gurtführungen **4** verläuft,

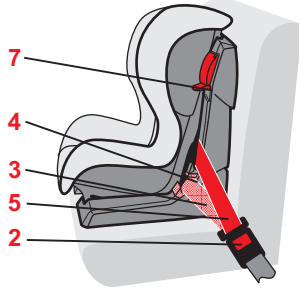

- der Diagonalgurt **5** nur mit der dem Auto-Gurtschloss **2** gegenüber liegenden dunkelroten Gurtklemme **7** geklemmt ist,
- die Sitzschale **11** auf beiden Seiten des Sitzunterteiles **12** eingerastet ist,

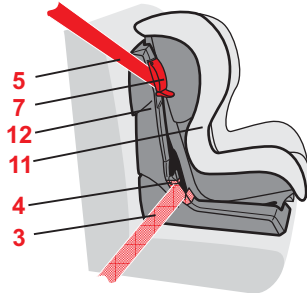

- die Schlosszunge und das Gurtschloss **2** des Autogurtes **nicht** in den Gurtführungen **4** des Auto-Kindersitzes liegen,



3.3 Checklist to ensure that your child safety seat is installed correctly

 For the safety of your child, please check that...

- the child safety seat is securely fastened in the vehicle,
- the vehicle seat belt is tightened up and not twisted,
- the lap belt section **3** runs through both light red belt guides **4**,

- the diagonal seat belt section **5** is only clamped using the dark red belt clamp **7** on the opposite side from the vehicle seat belt buckle **2**,
- the seat shell **11** is engaged with the seat base **12** on both sides,

- neither the buckle tongue nor the belt buckle **2** of the vehicle seat belt is positioned in the belt guides **4** of the child safety seat.

3.3 Comment savoir si le siège auto est bien monté

 Vérifiez, pour la protection de votre enfant, que...

- le siège auto est bien fixé dans le véhicule,
- la ceinture du véhicule est bien tendue et n'est pas torsadée,
- la sangle ventrale **3** traverse bien les deux guidages rouge vif **4**,

- la sangle diagonale **5** n'est attachée qu'avec le fermoir rouge foncé **7** situé en regard de la ceinture du véhicule **2**,
- la coquille **11** est enclenchée des deux côtés de la partie inférieure du siège **12**,

- la languette et le fermoir de la ceinture du véhicule **2** ne se trouvent **pas** dans les guidages **4** du siège auto.



4. Sichern Ihres Kindes



Zum Schutz Ihres Kindes

- Grundsätzlich gilt: Je enger der Gurt am Körper Ihres Kindes anliegt, desto größer ist die Sicherheit.
- Bitte lassen Sie Ihr Kind im Auto-Kindersitz nie unbeaufsichtigt im Fahrzeug zurück.
- Benutzung auf dem Rücksitz: Stellen Sie den Vordersitz so weit nach vorne, dass Ihr Kind mit den Füßen nicht an der Rückenlehne des Vordersitzes anstößt (Verletzungsgefahr).
- Die Kunststoffteile des Kindersitzes heizen sich in der Sonne auf.
Vorsicht! Ihr Kind kann sich daran verbrennen. Schützen Sie den Kindersitz, wenn er gerade nicht gebraucht wird, vor intensiver Sonneneinstrahlung.
- Lassen Sie Ihr Kind nur auf der Gehwegseite ein- und aussteigen.
- Lockern Sie längere Reisen durch Pausen auf, in denen Ihr Kind seinen Bewegungsdrang ausleben kann.



4. Securing your child



For the protection of your child

- As a general rule: The more snugly the harness fits over your child's body, the safer your child will be.
- Please do not leave your child unattended in the child safety seat in the vehicle.
- Installation on the rear seat: Move the front seat forward far enough that you child's feet cannot hit the back rest of the front seat (to prevent risk of injury).
- The plastic parts of the child safety seat can heat up in the sun.
Caution! Your child may get burnt. Protect the child seat against intensive solar radiation when it is not actually in use.
- Allow your child to enter and exit the vehicle only on the side away from traffic.
- Make stops during longer journeys to give your child an opportunity to run about and play.



4. Protection de votre enfant



Pour protéger votre enfant

- Les principes suivants sont à respecter : Plus la ceinture est proche du corps de votre enfant, plus celui-ci est en sécurité.
- Ne laissez pas votre enfant dans le siège auto dans la voiture sans surveillance.
- Utilisation sur le siège arrière : Avancez le siège avant de manière à ce que les pieds de votre enfant ne touchent pas le dossier de celui-ci (risques de blessures).
- Les parties en matière plastique du siège auto se réchauffent en plein soleil.
Attention ! Votre enfant risque de se brûler. Protégez le siège auto des rayons du soleil lorsque vous ne l'utilisez pas.
- Ne faites monter ou descendre votre enfant que du côté du trottoir.
- Lors des longs trajets, aménagez des pauses afin que votre enfant puisse se dégourdir les jambes.

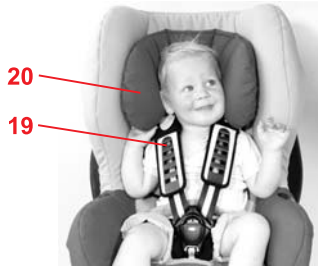

4.1 Anpassen der Kopfstütze

Eine richtig angepasste Kopfstütze **20** gibt Ihrem Kind im Auto-Kindersitz optimalen Halt.

- Die Kopfstütze **20** muss so eingestellt sein, dass die Schultergurte **19** auf Schulterhöhe Ihres Kindes liegen oder etwas darüber.

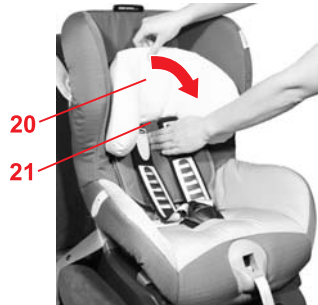

So können Sie die Höhe der Kopfstütze **20** der Körpergröße Ihres Kindes anpassen:

- ☞ Lockern Sie die Gurte so weit wie möglich (siehe 4.2).
- ☞ Kippen Sie die Kopfstütze **20** nach vorne. Nun ist der Kopfstützen-Versteller **21** entriegelt.

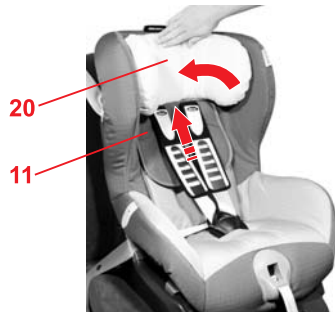

- ☞ Verschieben Sie die Kopfstütze **20** in die richtige Schultergurthöhe.
- ☞ Klappen Sie die Kopfstütze **20** wieder zurück an die Sitzschale **11**, um den Kopfstützen-Versteller **21** wieder zu verriegeln.

4.1 Adjusting the headrest

A correctly adjusted headrest **20** ensures optimal protection for your child in the safety seat.

- The headrest **20** must be adjusted so that the shoulder straps **19** are at the same level as your child's shoulders or slightly above.

To adjust the height of the headrest **20** to fit your child:

- ☞ Loosen the harness straps as far as possible (see 4.2).
- ☞ Tip the headrest **20** forward. The headrest adjuster **21** is now unlocked.

- ☞ Slide the headrest **20** until the shoulder straps are at the correct height.
- ☞ Fold the headrest **20** back onto the seat shell **11** to lock the headrest adjuster **21** again.

4.1 Réglage de l'appui-tête

L'appui-tête bien adapté **20** assure que votre enfant est efficacement maintenu dans le siège auto.

- L'appui-tête **20** doit être réglé de telle manière que les bretelles **19** se trouvent à la hauteur des épaules de l'enfant ou un peu en dessous.

Procédez comme suit pour adapter la hauteur de l'appui-tête **20** à la taille de votre enfant :

- ☞ Desserrez les sangles autant que possible (voir 4.2).
- ☞ Basculez l'appui-tête **20** vers l'avant. Le système de réglage de l'appui-tête **21** est à présent déverrouillé.

- ☞ Faites glisser l'appui-tête **20** à la hauteur de bretelles appropriée.
- ☞ Rabattez l'appui-tête **20** sur la coque **11** pour verrouiller de nouveau le système de réglage de l'appui-tête **21**.

4.2 Lockern der Gurte

- Drücken Sie auf die Verstellaste 22 und ziehen Sie gleichzeitig die beiden Schultergurte 19 nach vorne.
Vorsicht! Nicht an den Schulterpolstern 23 ziehen.

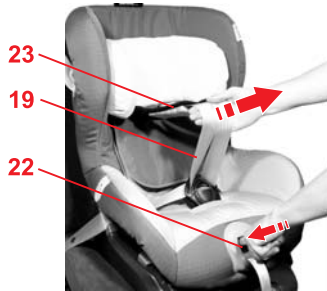

4.2 Loosening the harness

- Press the adjustment button 22 and at the same time pull both shoulder straps 19 forward.
Caution! Do not pull on the shoulder pads 23.

4.2 Desserrage des sangles

- Appuyez sur la touche de réglage 22 et tirez les deux bretelles 19 en même temps vers l'avant.
Attention ! Ne tirez pas sur les épaulières 23.

4.3 Ansnallen Ihres Kindes

- Lockern Sie die Schultergurte. (siehe 4.2)
- Öffnen Sie das Gurtschloss 24 (auf die rote Taste drücken).
- Stecken Sie die Schlosszungen 25 in die Haltegummis 26.
- Setzen Sie Ihr Kind in den Auto-Kindersitz.
- Hängen Sie die Schlosszungen 25 wieder aus.



4.3 Securing your child

- Loosen the shoulder straps. (see 4.2)
- Open the harness buckle 24 (press the red release button).
- Insert the buckle tongues 25 into the rubber holders 26.
- Place your child into the safety seat.
- Unhook the buckle tongues 25 again.

4.3 Mise en place de la ceinture de votre enfant

- Desserrez les bretelles (voir 4.2).
- Ouvrez le fermoir de la ceinture 24 (appuyez sur la touche rouge).
- Mettez les languettes 25 dans les fixages de caoutchouc 26.
- Placez votre enfant dans le siège auto.
- Décrochez les languettes 25 une nouvelle fois.

- Führen Sie die Schultergurte 19 über die Schultern Ihres Kindes. **Vorsicht!** Schultergurte 19 nicht verdrehen oder vertauschen.
- Führen Sie die beiden Schlosszungen 25 zusammen...

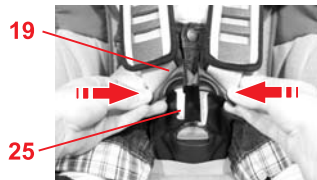

- Put the shoulder straps 19 over the shoulders of your child.
Caution! Do not twist or interchange the shoulder straps 19.
- Put the two buckle tongues 25 together...

- Passez les bretelles 19 sur les épaules de votre enfant.
Attention ! Veillez à ne pas torsader ou confondre les bretelles 19.
- Rapprochez les deux languettes 25 l'une de l'autre...

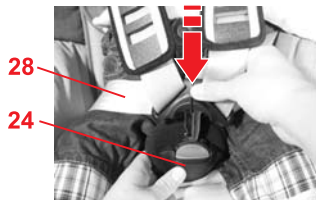

- ☞ ...und rasten Sie sie im Gurtschloss **24** hörbar ein.
KLICK!
- ☞ Straffen Sie die Gurte, bis sie eng am Körper Ihres Kindes anliegen. (siehe 4.4)
Vorsicht! Die Hüftgurte **28** müssen so tief wie möglich über die Leistenbeuge Ihres Kindes verlaufen.

- ☞ ...and engage in the harness buckle **24** with an audible **CLICK!**
- ☞ Tighten the straps until they are in contact with your child's body. (see 4.4)
Caution! The hip belt **28** must lie as low as possible over your child's hips.

- ☞ ...et enclenchez-les dans le fermoir **24** de manière audible.
CLIC !
- ☞ Tendez les sangles jusqu'à ce qu'elles adhèrent bien au corps de votre enfant (voir 4.4).
Attention ! Les sangles ventrales **28** doivent passer le plus bas possible au-dessus de l'aîne de votre enfant.

4.4 Straffen der Gurte



- ☞ Ziehen Sie am Gurtende **36** bis Sie aus dem Gurtversteller **35** ein deutliches Klicken hören.
Tip! Gurtende möglichst gerade heraus ziehen.

4.4 Tightening the harness



- ☞ Pull on the strap end **36** until you hear a clear click from the harness adjuster **35**.
Tip! Pull the strap end as straight as possible.

4.4 Serrage des sangles



- ☞ Tirez sur l'extrémité de la sangle **36** jusqu'à ce que vous entendiez le dispositif de réglage de la ceinture **35** émettre un clic distinct.
Astuce ! Tirez l'extrémité de la sangle le plus horizontalement possible.



- ☞ Ziehen Sie die Schulterpolster **23** wieder glatt.
- ☞ Ziehen Sie an den Schultergurten **19** um sicherzustellen dass das Gurtzeug gleichmäßig anliegt.
- ☞ Ziehen Sie nochmals am Gurtende **36** bis Sie ein Klicken hören.

- ☞ Pull the shoulder pad **23** smooth again.
- ☞ Pull the shoulder straps **19** to ensure that the harness lies flat.
- ☞ Pull the strap end **36** again until you hear a click.

- ☞ Tendez à nouveau les épaulières **23**.
- ☞ Tirez sur les bretelles **19** afin de vous assurer que la sangle exerce un maintien homogène.
- ☞ Tirez à nouveau sur l'extrémité de la sangle **36** jusqu'à ce que vous entendiez un clic distinct.

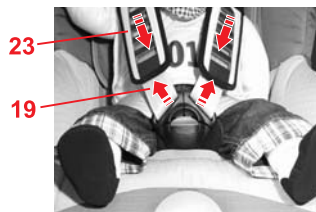

4.5 So ist Ihr Kind richtig gesichert

 Prüfen Sie zur Sicherheit Ihres Kindes, dass...

- die Gurte des Auto-Kindersitzes körpernah anliegen, ohne Ihr Kind einzuengen,
- die Schultergurte **19** richtig eingestellt sind,
- die Gurte **nicht** verdreht sind,
- die Schliessungen **25** im Gurtschloss **24** eingerastet sind,
- die Schulterpolster **23** richtig am Körper anliegen.

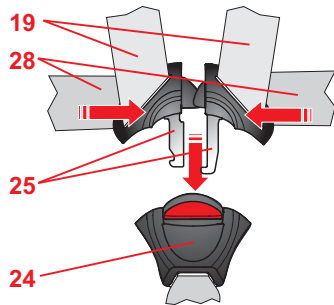

4.5 Checklist to ensure that your child is buckled up correctly

 For the safety of your child, please check that...

- the straps of the child safety seat are comfortable but FIRM fit around your child,
- the shoulder straps **19** are adjusted correctly,
- the straps are **not** twisted,
- the buckle tongues **25** are engaged in the harness buckle **24**,
- the shoulder pads **23** are in the right position on your child's body.

4.5 Voici comment votre enfant est bien protégé

 Vérifiez, pour la protection de votre enfant, que...

- les sangles du siège auto sont bien posées contre le corps sans le comprimer,
- les bretelles **19** sont correctement ajustées,
- les sangles ne sont **pas** torsadées,
- les languettes **25** sont enclenchées dans le fermoir **24**,
- les épaulières **23** sont bien en contact avec le corps de votre enfant.

5. Ruhestellung des Auto-Kindersitzes

So können Sie die Sitzschale nach hinten neigen:

 Drücken Sie den Verstellgriff **10** hoch und ziehen Sie die Sitzschale **11** nach vorne.

Vorsicht! Die Sitzschale **11** muss in jeder Position fest einrasten. Ziehen Sie an der Sitzschale **11** um das Einrasten zu überprüfen.

Tipp! Der Sitz lässt sich nur in der aufrechten Position öffnen.



5. Reclining position of the child safety seat

To place the seat shell in the reclining position:

 Pull up on the adjustment handle **10** and pull the seat shell **11** forward.

Caution! The seat shell **11** must engage securely regardless of its position. Pull on the seat shell **11** to ensure that it is en

 gaged.

Note: The seat can only be opened in the upright position.

5. Position de couchage du siège auto

Voici comment vous pouvez incliner la coque du siège auto vers l'arrière :

 Poussez la poignée de réglage **10** vers le haut et tirez la coque **11** vers l'avant.

Attention ! La coque **11** doit s'enclencher correctement dans toutes les positions. Tirez sur la coque **11** afin de vérifier que celle-ci est correctement fixée.

Astuce ! Le siège ne peut être ouvert qu'en position verticale.

6. Pflegeanleitung



Zum Erhalt der Schutzwirkung

- Bei einem Unfall mit einer Aufprallgeschwindigkeit über 10 km/h können Beschädigungen am Auto-Kindersitz aufgetreten sein, die nicht unbedingt offensichtlich sind. Lassen Sie diesen Kindersitz unbedingt vom Hersteller überprüfen und gegebenenfalls austauschen.
- Kontrollieren Sie regelmäßig alle wichtigen Teile auf Beschädigungen. Vergewissern Sie sich, dass die mechanischen Bauteile einwandfrei funktionieren.
- Achten Sie darauf, dass der Auto-Kindersitz nicht zwischen harten Teilen (Fahrzeugtür, Sitzschiene etc.) eingeklemmt und beschädigt wird.
- Lassen Sie einen beschädigten Auto-Kindersitz (z.B. nach einem Sturz) unbedingt vom Hersteller überprüfen.

6.1 Pflege des Gurtschlösses

Das Funktionieren des Gurtschlösses trägt wesentlich zur Sicherheit bei. Funktionsstörungen am Gurtschloss sind meist auf Verunreinigungen zurückzuführen:

6. Care instructions



To retain the protective effect

- In an accident at a collision speed above 10 km/h the child safety seat could suffer damage which is not necessarily obvious. In such cases it is extremely important that you replace the child seat. Please dispose of it properly (see 7.).
- Regularly check all important parts for damage. Ensure the correct operation of all mechanical components.
- To prevent damage or breakage, ensure that the child seat does not become jammed in the car door, seat runners, etc.
- Should the child seat be damaged (for example after dropping it) it must be inspected by the manufacturer.

6.1 Care for the harness buckle

The function of the harness buckle is important for the safety of your child. Malfunctions of the harness buckle are mostly attributable to accumulations of dirt and dust.

6. Consignes d'entretien



Pour conserver l'efficacité de la protection

- En cas de collision à une vitesse supérieure à 10 km/h, il est possible que le siège auto soit endommagé, les dégâts n'étant pas forcément visibles. Remplacez impérativement ce siège auto. Veuillez éliminer l'ancien siège auto selon la réglementation (voir 7.).
- Contrôlez régulièrement l'état de toutes les pièces importantes. Assurez-vous du bon fonctionnement de toutes les pièces mécaniques.
- Veillez à ce que le siège auto ne soit pas coincé entre des objets durs (porte du véhicule, glissière du siège, etc.), ce qui risquerait de l'endommager.
- Faites impérativement contrôler un siège auto endommagé (par exemple après une chute) par le fabricant.

6.1 Entretien du fermoir de ceinture

Le bon fonctionnement du fermoir contribue de manière essentielle à la sécurité. Dans la plupart des cas, les dysfonctionnements du fermoir sont causés par l'encrassement.



Funktionsstörung

- Die Schliessungen werden beim Drücken der roten Taste verlangsamt ausgeworfen.
- Die Schliessungen rasten nicht mehr ein (werden wieder ausgestoßen).
- Die Schliessungen rasten ohne deutliches "Klick" ein.
- Die Schliessungen werden beim Einführen gebremst (teigig).
- Das Gurtschloß läßt sich nur noch mit hohem Kraftaufwand öffnen.

Abhilfemaßnahme

So können Sie das Gurtschloß auswaschen, damit es wieder einwandfrei funktioniert:

1. Gurtschloß ausbauen

- ✘ Lockern Sie die Gurte (siehe 4.2).
- ✘ Öffnen Sie den Klettverschluss am Schrittpolster **29** und nehmen Sie es ab.
- ✘ Stellen Sie den Auto-Kindersitz in Ruhestellung (siehe 5.)
- ✘ Schieben Sie die Metallplatte **30**, mit der das Gurtschloß **24** an der Sitzschale befestigt ist, hochkant durch den Gurtschlitz **31**.

2. Gurtschloß auswaschen

- ✘ Legen Sie das Gurtschloß **24** mindestens 1 Stunde in warmes Wasser mit Spülmittel. Spülen Sie es danach aus und lassen Sie es gut trocknen.

Malfunction

- The buckle tongues are ejected only slowly when the red release button is pressed.
- The buckle tongues will no longer lock home (are ejected again).
- The buckle tongues engage without an audible "click".
- The buckle tongues are difficult to insert (you feel resistance).
- The buckle only opens if extreme force is applied.

Remedy

Wash out the harness buckle so that it functions properly once again:

1. Removing the harness buckle

- ✘ Loosen the harness straps (see 4.2).
- ✘ Undo the Velcro fastener on the crotch cushion **29** and remove it.
- ✘ Place the child safety seat in the reclining position (see 5.).

- ✘ Push the metal plate **30**, with which the harness buckle **24** is fixed to the seat shell, on its side upwards through the belt slot **31**.

2. Cleaning the harness buckle

- ✘ Soak the buckle **24** in warm water with dishwashing liquid for at least an hour. Rinse and dry thoroughly.

Dysfonctionnements

- Les languettes sont éjectées avec lenteur lorsque la touche rouge est actionnée.
- Les languettes ne s'enclenchent plus (rejet hors du fermoir).
- Les languettes s'enclenchent sans "clac" audible.
- Les languettes sont freinées lors de l'introduction (impression de blocage pâteux).
- Le fermoir ne peut être ouvert qu'en appliquant une grande force.

Remèdes

Vous pouvez laver le fermoir pour qu'il fonctionne de nouveau parfaitement:

1. Démontage du fermoir

- ✘ Desserrez la ceinture (voir 4.2).
- ✘ Ouvrez la fermeture velcro du rembourrage de l'entre-jambes **29** et retirez-le.
- ✘ Placez le siège auto en position de couchage (voir 5).

- ✘ Poussez la plaque métallique **30**, par laquelle le fermoir **24** est fixé à la coque du siège au travers de la fente **31** en position debout.

2. Lavage du fermoir

- ✘ Faites tremper le fermoir **24** dans de l'eau chaude avec un produit vaisselle pendant 1 heure au minimum. Rincez-le ensuite et laissez-le bien sécher.

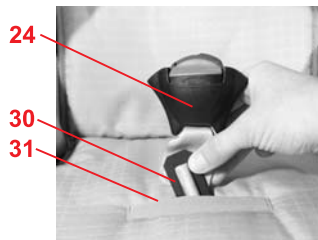

3. Gurtschloss einbauen

- ☞ Schieben Sie die Metallplatte **30** hochkant von oben nach unten durch den Gurtschlitz **31** im Bezug **und durch die Sitzschale**. Ziehen Sie kräftig am Gurtschloss **24**, um die **Befestigung zu überprüfen**.
- ☞ Befestigen Sie das Schrittpolster **29**.

Funktionsstörung

- Die Schloßzungen **25** lassen sich nicht mehr ins Gurtschloss **24** einführen.

Abhilfemaßnahme

- ☞ Drücken Sie die rote Taste, um das Gurtschloss **24** zu entriegeln.

6.2 Reinigung

Achten Sie darauf, dass Sie nur einen Original-Britax/RÖMER-Ersatzbezug einsetzen, da der Bezug einen wesentlichen Teil der Systemfunktion darstellt. Ersatz erhalten Sie im Fachhandel oder bei einer ADAC-Geschäftsstelle.



Der Auto-Kindersitz darf **nicht ohne Bezug** verwendet werden.

3. Re-fitting the harness buckle

- ☞ Push the metal plate **30** on its side downwards through the belt slot **31** in the cover **and through the seat shell**. **Check for correct fitting** by pulling firmly on the harness buckle **24**.
- ☞ Attach the crotch cushion **29**.

Malfunction

- The buckle tongues **25** can no longer be inserted into the buckle housing **24**.

Remedy

- ☞ Press the red button to release the harness buckle **24**.

6.2 Cleaning

Please be sure to use only original Britax/RÖMER replacement seat covers, as the seat cover is important to the proper functioning of the system. Replacement seat covers are available from your retailer and or at ADAC (German Motoring Club) branches.



The child seat must **not be used without the seat cover**.

3. Remontage du fermoir

- ☞ Poussez la plaque métallique **30** en position verticale, du haut vers le bas au travers de la fente pour ceinture **31** dans la housse **et au travers de la coque de siège**. Tirez fortement sur le fermoir **24** pour **contrôler sa fixation**.
- ☞ Fixez le rembourrage de l'entre-jambes **29**.

Dysfonctionnements

- Les languettes **25** ne peuvent plus être introduites dans le fermoir **24**.

Remèdes

- ☞ Ouvrez le fermoir de la ceinture **24** (appuyez sur la touche rouge).

6.2 Nettoyage

Veillez à seulement utiliser une housse de rechange Britax/RÖMER car la housse représente un élément fonctionnel essentiel du système. Les housses de rechange sont disponibles dans les magasins spécialisés ou dans une filiale de l'ADAC (automobile club allemand).



Le siège auto **ne doit pas être utilisé sans housse**.



- Den **Bezug** können Sie abziehen und mit Feinwaschmittel im Schonwaschgang bei 30°C in der Waschmaschine waschen. Bitte beachten Sie die Anleitung auf dem Waschetikett des Bezuges. Wenn Sie mit mehr als 30 °C waschen, ist ein Ausfärben des Bezugsstoffes möglich. Den Bezug nicht schleudern und auf keinen Fall im elektrischen Wäschetrockner trocknen (der Stoff kann sich von der Polsterung lösen).
- Die **Kunststoffteile** können Sie mit einer Seifenlösung abwaschen. **Keine** scharfen Mittel (wie z.B. Lösungsmittel) verwenden.
- Die **Gurte** können Sie mit einer lauwarmen Seifenlösung abwaschen.
Vorsicht! Entfernen Sie niemals die Schlosszungen **25** von den Gurten.
- Die **Schulterpolster 23** können Sie mit einer lauwarmen Seifenlösung abwaschen.
Vorsicht! Die Schulterpolster **23** reduzieren das Verletzungsrisiko Ihres Kindes bei einem Unfall. Verwenden Sie den Auto-Kindersitz nur mit diesen Schulterpolstern **23**.



- The **cover** can be removed and washed with a mild detergent using the washing machine's cycle for delicate items (30 °C). Please observe the instructions on the washing label of the cover. The colours of the cover may fade if washed at more than 30 °C. Do not spin, and never tumble dry in an electric clothes dryer (the fabric may separate from the padding).
- The **plastic parts** can be cleaned using soapy water. **Do not** use harsh cleaning agents (such as solvents).
- The **harness** can be removed and washed in lukewarm soapy water. **Caution!** Never remove the buckle tongues **25** from the straps.
- The **shoulder pads 23** can be removed and washed in lukewarm soapy water. **Caution!** The shoulder pads **23** reduce the risk of injury to your child in the event of an accident. Use the child safety seat only with these shoulder pads **23**.



- La **houss**e peut être enlevée et lavée en machine à 30° avec une lessive pour linge délicat. Respectez les instructions de lavage figurant sur l'étiquette de la housse. Si vous lavez la housse à des températures supérieures à 30°, le tissu risque de déteindre. Ne pas essorer la housse et ne la mettre en aucun cas dans le sèche-linge (le tissu risque de se décoller du rembourrage).
- Vous pouvez laver les **éléments en matière plastique** à l'eau savonneuse. **Ne pas** utiliser de détergents ou de produits corrosifs (solvants par exemple).
- Les **sangles** peuvent être lavées à l'eau savonneuse tiède.
Attention ! N'enlevez jamais les languettes **25** des ceintures.
- Les **épauières 23** peuvent être lavées à l'eau savonneuse tiède.
Attention ! Les épauières **23** réduisent le risque de blessure de vos enfants en cas d'accident. N'utilisez le siège auto qu'avec ces épauières **23**.

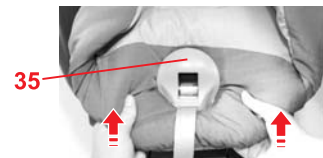
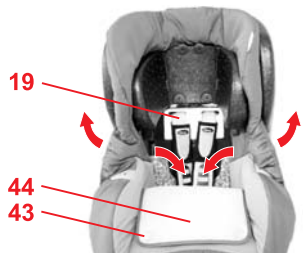
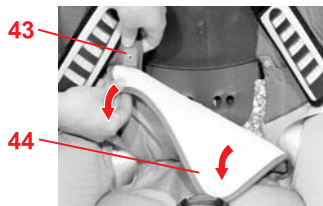
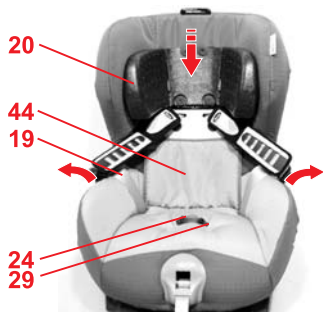

6.3 Abziehen des Bezuges

- ✘ Lockern Sie die Gurte so weit wie möglich (siehe 4.2).
- ✘ Öffnen Sie das Gurtschloss **24** (auf die rote Taste drücken).
- ✘ Öffnen Sie den Klettverschluss am Schrittpolster **29** und nehmen Sie es ab.
- ✘ Verschieben Sie die Kopfstütze **20** in die unterste Position (siehe 4.1).
- ✘ Nehmen Sie den Bezug der Kopfstütze **20** ab.
- ✘ Öffnen Sie die Druckknöpfe **43** links und rechts am Rückenteil **44** des Bezuges.

- ✘ Klappen Sie das Rückenteil **44** des Bezuges auf die Sitzfläche.
- ✘ Fädeln Sie die Gurte durch die Aussparung im Bezug.
- ✘ Hängen Sie die elastische Bezugskante unter dem Sitzschalen-Rand aus.

- ✘ Ziehen Sie den Bezug von unten über die Blende des Gurtverstellers **35**.

6.3 Removing the cover

- ✘ Loosen the harness straps as far as possible (see 4.2).
- ✘ Open the harness buckle **24** (press the red release button).
- ✘ Undo the Velcro fastener on the crotch cushion **29** and remove it.
- ✘ Slide the headrest **20** to the lowest position (see 4.1).
- ✘ Remove the cover of the headrest **20**.
- ✘ Open the snaps **43** at the left and right on the back part **44** of the cover.

- ✘ Fold the back part **44** of the cover onto the seat surface.
- ✘ Thread the harness straps through the recess in the cover.
- ✘ Unhook the elastic seam of the cover under the edge of the seat shell.

- ✘ Pull the cover up over the bezel of the belt adjuster **35**.

6.3 Retrait de la housse

- ✘ Desserrez les bretelles autant que possible (voir 4.2).
- ✘ Ouvrez le fermoir de la ceinture **24** (appuyez sur la touche rouge).
- ✘ Ouvrez la fermeture velcro du rembourrage de l'entre-jambes **29** et retirez-le.
- ✘ Faites glisser l'appui-tête **20** sur la position inférieure (voir 4.1).
- ✘ Retirez la housse de l'appui-tête **20**.
- ✘ Ouvrez les boutons-pressions **43** à gauche et à droite sur la partie dos **44** de la housse.

- ✘ Repliez la partie dos **44** de la housse sur la surface d'assise.
- ✘ Enfiler les sangles dans les évidements de la housse.
- ✘ Décrochez les bords élastiques de la housse situés sous le bord de la coque.

- ✘ Tirez la housse depuis le bas au-dessus du cache du dispositif de réglage de la ceinture **35**.

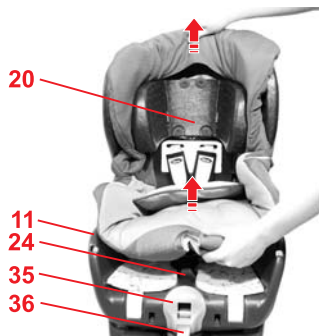

- ✘ Fädeln Sie das Gurtschloss **24** und das Gurtende **36** aus dem Bezug aus.
- ✘ Ziehen Sie den Bezug ein Stück nach oben und stülpen Sie ihn dann mit der Aussparung über die Kopfstütze **20**.

- ✘ Unthread the harness buckle **24** and the strap end **36** from the cover.
- ✘ Pull the cover upwards a little and then put it with the recess over the headrest **20**.

- ✘ Faites passer le fermoir de la ceinture **24** et l'extrémité de celle-ci **36** en dehors de la housse.
- ✘ Tirez légèrement la housse vers le haut et faites-la passer avec l'évidement par-dessus l'appui-tête **20**.



6.4 Aufziehen des Bezuges

- ✘ Gehen Sie einfach in umgekehrter Reihenfolge wie in 6.3 beschrieben vor.
- ✘ **Vorsicht!** Vergewissern Sie sich dass die Gurte nicht verdreht sind und richtig in die Gurtschlitz **45** des Bezuges eingelegt sind.

6.4 Re-fitting the cover

- ✘ Simply proceed in the reverse order of section 6.3.
- ✘ **Caution!** Ensure that the harness straps are not twisted and that they were correctly inserted in the belt slots **45** of the cover.

6.4 Remise en place de la housse

- ✘ Procédez simplement en sens inverse, comme décrit au point 6.3.
- ✘ **Attention !** Assurez vous que les sangles ne sont pas torsadées et qu'elles ont bien été passées dans les fentes pour ceinture **45** de la housse.

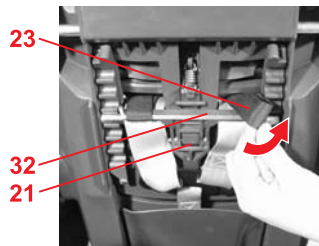

6.5 Ausbauen der Gurte

- ✘ Ziehen Sie den Bezug ab (siehe 6.3).
- ✘ Öffnen Sie den Kindersitz (siehe 3.1).
- ✘ Kippen Sie die Kopfstütze **20** nach vorne.
- ✘ Schieben Sie die Gurtschlaufen der Schulterpolster **23** vom Steg **32** des Kopfstützen-Verstellers **21** herunter.

6.5 Removing the harness

- ✘ Take off the cover (see 6.3).
- ✘ Open the child seat (see 3.1).
- ✘ Tip the headrest **20** forward.
- ✘ Push down the strap loops of the shoulder pads **23** from the base **32** of the headrest adjuster **21**.

6.5 Démontage des sangles

- ✘ Retirez la housse (voir 6.3).
- ✘ Ouvrez le siège auto (voir 3.1).
- ✘ Basculez l'appui-tête **20** vers l'avant.
- ✘ Faites descendre les passants des épaulières **23** de la boucle **32** du système de réglage de l'appui-tête **21**.

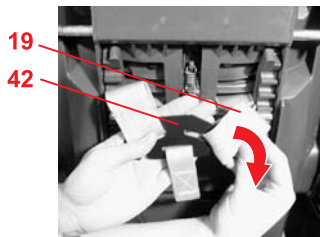

☞ Hängen Sie die Schultergurte **19** aus dem Verbindungsteil **42** aus.
Vorsicht! Das ausgehängte Verbindungsteil **42** darf nicht in das Sitzunterteil rutschen.

☞ Unhook the shoulder straps **19** from the connecting piece **42**.
Caution! After unhooking the connecting piece **42**, do not allow it to slip down into the seat base.

☞ Décrochez les bretelles **19** de l'élément de liaison **42**.
Attention ! Une fois décroché, l'élément de liaison **42** ne doit pas glisser dans la partie inférieure du siège.

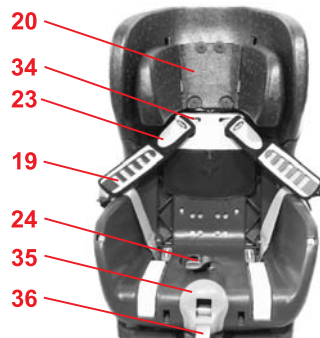

☞ Ziehen Sie die Schultergurte **19** und die Gurtschlaufen der Schulterpolster **23** aus den Gurtschlitzen **34**.
 ☞ Ziehen Sie die Schulterpolster **23** von den Schultergurten **19** ab.

☞ Pull the shoulder straps **19** and the strap loops of the shoulder pads **23** out of the belt slots **34**.
 ☞ Pull the shoulder pads **23** off the shoulder straps **19**.

☞ Retirez les bretelles **19** et les passants des épaulières **23** des fentes pour ceinture **34**.
 ☞ Retirez les épaulières **23** des bretelles **19**.

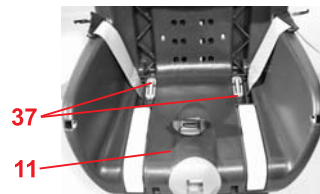

☞ Ziehen Sie das Metallteil **37**, mit dem der Gurt unten an der Sitzschale **11** befestigt ist, heraus.

☞ Pull out the metal part **37**, which is used to fasten the strap to the bottom of the seat shell **11**.

☞ Retirez l'élément métallique **37**, avec lequel la sangle est fixée sous la coque **11**.

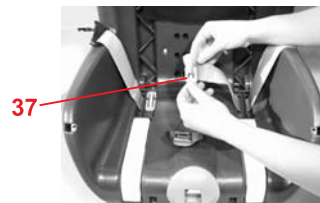

☞ Schieben Sie die Gurtschleife an der kurzen Seite des Metallteiles **37** zurück und hängen Sie es aus.
 ☞ Nun können Sie die Gurte abziehen.

☞ Push the strap loop inwards from the short side of the metal part **37** and unhook the strap.
 ☞ You can now pull the strap out.

☞ Faites glisser le passant sur le petit côté de l'élément métallique **37** et décrochez-le.
 ☞ Maintenant, vous pouvez retirer les sangles.

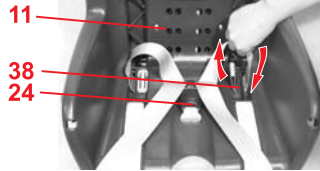

6.6 Einbauen der Gurte

- ☞ Rasten Sie die Schlossezungen **25** im Gurtschloss **24** ein (siehe 4.3).
 - ☞ Fädeln Sie nun die lange Gurtschleife in den äußeren Seitenschlitz **38** der Sitzschale **11** ein.
- Vorsicht!** Gurte nicht verdrehen.

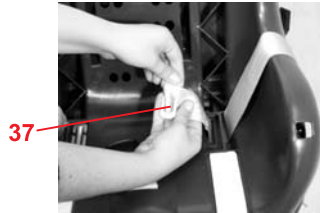

- ☞ Hängen Sie das Metallteil **37** in die lange Gurtschleife ein (zuerst die lange und dann die kurze Seite des Metallteils **37** einhängen).
- ☞ Ziehen Sie am Gurt, bis das Metallteil **37** gerade in der Aussparung der Sitzschale **11** anliegt.
- ☞ Öffnen Sie den Kindersitz (siehe 3.1).

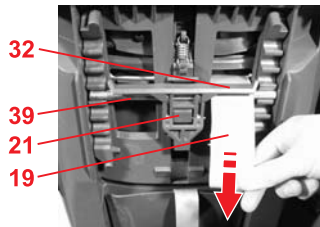

- ☞ Fädeln Sie die Schulterpolster **23** auf die Schultergurte **19** auf.
- ☞ Fädeln Sie die Schultergurte **19** in die Gurtschlitze **34** ein.
Vorsicht! Gurte nicht verdrehen oder vertauschen.
- ☞ Schieben Sie die Schultergurte **19** zwischen der Umlenkstange **39** und dem Steg **32** des Kopfstützen-Verstellers **21** durch.

6.6 Installing the harness

- ☞ Engage the buckle tongues **25** in the harness buckle **24** (see 4.3).
 - ☞ Now thread the long strap loop into the outer side slot **38** of the seat shell **11**.
- Caution!** Do not twist the belts.

- ☞ Hook the metal part **37** into the long strap loop (first the long side and then the short side of the metal part **37**).
- ☞ Pull the strap until the metal part **37** is seated squarely in the recess of the seat shell **11**.
- ☞ Open the child seat (see 3.1).

- ☞ Thread the shoulder pads **23** onto the shoulder straps **19**.
- ☞ Thread the shoulder straps **19** into the belt slots **34**.
Caution! Do not twist or interchange the straps.
- ☞ Push through the shoulder straps **19** between the guide rod **39** and the base **32** of the headrest adjuster **21**.

6.6 Montage des sangles

- ☞ Enclenchez les languettes **25** dans le fermoir **24** (voir 4.3).
- ☞ Enfillez à présent le grand passant dans les fentes latérales **38** de la coque **11**.
Attention ! Ne pas torsader les sangles.

- ☞ Accrochez l'élément métallique **37** dans le long passant de la sangle (tout d'abord le côté long, puis ensuite le côté court de l'élément métallique **37**).
- ☞ Tirez sur la sangle jusqu'à ce que l'élément métallique **37** soit bien droit dans l'évidement de la coque **11**.
- ☞ Ouvrez le siège auto (voir 3.1).

- ☞ Placez les épaulières **23** sur les bretelles **19**.
- ☞ Enfillez les bretelles **19** dans les fentes pour ceinture **34**.
Attention ! Veillez à ne pas torsader ou confondre les bretelles.
- ☞ Faites descendre les bretelles **19** entre la tige du guidage **39** et la boucle **32** du dispositif de réglage de l'appui-tête **21**.

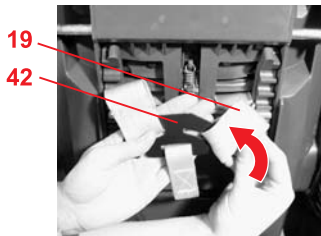

☞ Hängen Sie die Schultergurte **19** wieder in das Verbindungsteil **42** ein.

☞ Hook the shoulder straps **19** back onto the connecting piece **42**.

☞ Raccrochez les bretelles **19** à l'élément de liaison **42**.

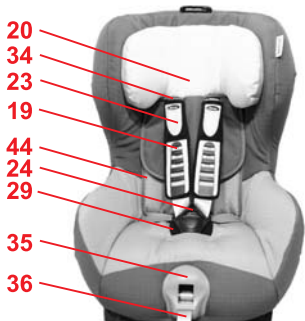

☞ Fädeln Sie die Gurtschlaufen der Schulterpolster **23** in die Gurtschlitzte **34** ein.

☞ Thread the belt loops of the shoulder pads **23** into the belt slots **34**.

☞ Enfilez les passants des épaulières **23** dans les fentes pour ceinture **34**.

☞ Kippen Sie die Kopfstütze **20** nach vorne.

☞ Tip the headrest **20** forward.

☞ Basculez l'appui-tête **20** vers l'avant.

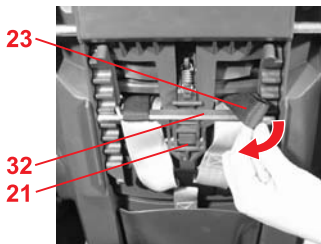

☞ Schieben Sie die Gurtschlaufen der Schulterpolster **23** auf den Steg **32** des Kopfstützen-Verstellers **21** auf.

☞ Push down the strap loops of the shoulder pads **23** onto the base **32** of the headrest adjuster **21**.

☞ Faites monter les passants des épaulières **23** sur la boucle **32** du système de réglage de l'appui-tête **21**.

☞ Straffen Sie die Gurte (siehe 4.4).

☞ Tighten the harness straps (see 4.4).

☞ Resserrez les bretelles (voir 4.4).

☞ Schließen Sie den Kindersitz (siehe 3.1.)

☞ Close the child seat (see 3.1).

☞ Fermez le siège auto (voir 3.1).



7. Hinweise zur Entsorgung

Bitte beachten Sie die Entsorgungsbestimmungen Ihres Landes.

Entsorgung der Verpackung	
Karton	Container für Pappe
Polystyrol (Styropor)	Container für Polystyrol
Entsorgung der Einzelteile	
Bezug	Restmüll, thermische Verwertung
Kunststoffteile	entsprechend Kennzeichnung in die dafür vorgesehenen Container
Metallteile	Container für Metalle
Gurtband	Container für Polyester
Schloss & Zunge	Restmüll



7. Notes regarding disposal

Please observe the waste disposal regulations in your country.

Disposal of packaging	
carton	container for paperboard
polystyrene (Styrofoam)	container for polystyrene
Disposal of components	
cover	garbage, thermal utilisation
plastic parts	container corresponding to the label on the part
metal parts	container for metals
webbing	container for Polyester
buckle and tongue	garbage



7. Remarques relatives à l'élimination

Veuillez respecter les directives en vigueur dans votre pays.

Élimination de l'emballage	
Carton	Conteneur pour le carton
Polystyrène (Styropor)	Conteneur pour polystyrène
Élimination des pièces détachées	
Housse	Déchets résiduels, recyclage thermique
Pièces en matière plastique	suivant le marquage, dans le conteneur spécialement prévu à cet usage
Pièces métalliques	Conteneur pour métaux
Sangle	Conteneur pour polyester
Fermeoir & languette	Déchets résiduels

8. Folgesitze

Britax / RÖMER Auto-Kindersitze	Prüfung und Zulassung nach ECE R 44/04	
	Gruppe	Körpergewicht
KID	II + III	15 - 36 kg
KID plus	II + III	15 - 36 kg
KIDFIX	II + III	15 - 36 kg

8. Next child safety seat

Britax / RÖMER Child safety seat	Tested and certified according to ECE R 44/04	
	Group	Body weight
KID	II + III	15 - 36 kg
KID plus	II + III	15 - 36 kg
KIDFIX	II + III	15 - 36 kg

8. Sièges ultérieurs

Britax / RÖMER Sièges auto	Vérification et homologation selon ECE R 44/04	
	Groupe	Poids
KID	II + III	15 - 36 kg
KID plus	II + III	15 - 36 kg
KIDFIX	II + III	15 - 36 kg

9. 2 Jahre Garantie

Für diesen Auto-/Fahrradkindersitz / Kinderwagen leisten wir eine Garantie für Fabrikations- oder Material-Fehler von 2 Jahren. Die Garantiezeit beginnt am Tage des Kaufes. Zum Nachweis bewahren Sie bitte die ausgefüllte Garantiekarte, den von Ihnen unterzeichneten Übergabe-Check sowie den Kaufbeleg für die Dauer der Garantiezeit auf.

Bei Reklamationen ist der Garantieschein dem Kindersitz beizufügen. Die Garantieleistung beschränkt sich auf Auto-/Fahrradkindersitze / Kinderwagen, die sachgemäß behandelt wurden und die in sauberem und ordentlichem Zustand zurückgesandt werden.

Die Garantie erstreckt sich nicht auf:

- natürliche Abnutzungserscheinungen und Schäden durch übermäßige Beanspruchung
- Schäden durch ungeeignete oder unsachgemäße Verwendung

Garantiefall oder nicht?

Stoffe: Alle unsere Stoffe erfüllen hohe Anforderungen in Bezug auf Farbbeständigkeit gegen UV-Strahlung. Dennoch bleichen alle Stoffe aus, wenn sie der UV-Strahlung ausgesetzt sind. Hierbei handelt es sich um keinen Material-Fehler, sondern um normale Verschleißerscheinungen, für die

9. 2-year warranty

For this car/bicycle child seat / pushchair we provide a 2-year warranty against manufacturing or material defects. The warranty period is effective from the day of purchase. As proof we ask that you fill out the Warranty Card and retain it for the whole term of the warranty period, together with the Transfer Check signed by you and your sales receipt.

In the case of a warranty claim, the Warranty Card must be returned together with the product. The warranty covers only car/bicycle child seats / pushchairs which have been handled properly and which have been sent to us in a clean condition.

The Warranty does not cover:

- natural signs of wear and damage resulting from excessive stress.
- damage resulting from inappropriate or improper use.

What is covered by the warranty?

Fabrics: All our materials meet very high requirements with regard to colour fastness when exposed to UV radiation. Nevertheless, all fabrics fade when exposed to UV radiation. This is not a material defect, but rather a normal sign of wear which is not covered by the warranty.

Buckle: Buckle malfunction is often due to accumulations of dirt and dust which may stop it from working properly. If this happens, the buckle

9. 2 ans de garantie

Pour ce siège auto / bicyclette / poussette, nous accordons une garantie de 2 ans pour les défauts de fabrication ou de matériau. La garantie débute le jour de l'achat. Pour apporter la preuve de la garantie, veuillez conserver pendant toute la durée de la garantie : la carte de garantie remplie, le procès-verbal de remise que vous avez signé ainsi que la facture d'achat.

Pour toute réclamation, la carte de garantie doit être jointe au siège pour enfant. La prestation de garantie est limitée aux sièges auto / bicyclette / poussettes qui ont été traités comme il convient et qui sont renvoyés propres et complets.

La garantie ne couvre pas les défauts suivants :

- l'usure naturelle et les dommages dus à une sollicitation excessive
- les dommages dus à une utilisation inappropriée et non conforme

Cas de garantie ou non ?

Tissus : tous nos tissus répondent aux exigences élevées quant à la résistance des couleurs aux rayons UV. Malgré tout, les tissus se décolorent lorsqu'ils sont soumis aux rayons UV. Dans ce cas, il ne s'agit pas de défaut de matériel mais d'une usure normale qui n'est pas couverte par la garantie.



keine Garantie übernommen wird.

Schloss: Sollten Funktionsstörungen am Gurtschloss auftreten, so sind diese meist auf Verunreinigungen zurückzuführen, welche ausgewaschen werden können. Bitte halten Sie sich in der Vorgehensweise an Ihre Gebrauchsanleitung.

Im Garantiefall wenden Sie sich bitte unverzüglich an Ihren Fachhändler. Er wird Ihnen mit Rat und Tat zur Seite stehen. Bei der Bearbeitung von Reklamationsansprüchen kommen produktspezifische Abschreibungssätze zur Anwendung. Hier verweisen wir auf die beim Händler ausliegenden Allgemeinen Geschäftsbedingungen.

Verwendung, Pflege und Wartung

Der Auto-/Fahrradkindersitz / Kinderwagen muss entsprechend der Gebrauchsanleitung behandelt werden. Wir weisen ausdrücklich darauf hin, dass nur Original-Zubehör bzw. Ersatzteile verwendet werden dürfen.



can be washed out. Please refer to your user instructions.

Please contact your retailer directly in the event of a warranty claim. He or she will give you the advice and support you need. When processing claims, product-specific depreciation rates will be applied. Please refer to our General Terms and Conditions which are available from your retailer.

Use, care and maintenance

The car/bicycle child seat / pushchair must be used in accordance with the user instructions. We would like to point out that it is extremely important that only Britax/RÖMER accessories and replacement parts are used.



Fermeoir : au cas où le fermeoir présenterait des dysfonctionnements, ceux-ci sont souvent dus aux encrassements qui peuvent être enlevés par lavage. Veuillez vous conformer aux instructions de votre mode d'emploi.

En cas de recours en garantie, veuillez vous adresser immédiatement à votre revendeur spécialisé. Il vous assistera volontiers. Lors du traitement des droits résultant de réclamations, les taux d'amortissement spécifiques au produit sont appliqués. Pour cela, veuillez consulter nos conditions générales de vente disponibles auprès de votre revendeur.

Utilisation, entretien et maintenance

Le siège auto / bicyclette / la poussette doivent être traités conformément au mode d'emploi. Nous signalons expressément que seuls les accessoires et les pièces de rechange d'origine doivent être utilisés.

10. Garantiekarte / Übergabe-Check

Name: _____

Adresse: _____

Postleitzahl: _____

Ort: _____

Telefon (mit Vorwahl): _____

E-Mail: _____

Auto-/
Fahrradkindersitz /
Kinderwagen: _____

Artikel-Nummer: _____

Stoff-Farbe (Dessin): _____

Zubehör: _____

Kaufdatum: _____

Käufer (Unterschrift): _____

Händler: _____

Übergabe-Check:

1. Vollständigkeit

geprüft
in Ordnung

2. Funktionsprüfung

- Verstellmechanismus
Sitz

geprüft
in Ordnung

- Gurtzeug-Verstellung

geprüft
in Ordnung

3. Unversehrtheit

- Sitz überprüfen

geprüft
in Ordnung

- Stoffteile überprüfen

geprüft
in Ordnung

- Kunststoffteile
überprüfen

geprüft
in Ordnung

Ich habe den Auto-/
Fahrradkindersitz /
Kinderwagen geprüft und
mich vergewissert, dass der
Sitz komplett übergeben
wurde und dass alle
Funktionen vollständig
funktionieren.

Ich habe ausreichend
Informationen über das
Produkt und seine
Funktionen vor dem Kauf
erhalten und die Pflege- und
Wartungsanweisungen zur
Kenntnis genommen.

Händler Stempel

10. Warranty Card / Transfer Check

Name: _____

Address: _____

Post Code: _____

City/Town: _____

Telephone No.
(including area code): _____

e-mail address: _____

Car/bicycle child seat
/ pushchair: _____

Article No.: _____

Fabric colour
(design): _____

Accessories: _____

Date of purchase: _____

Buyer (signature): _____

Retailer: _____

Transfer Check:

1. Completeness

examined
OK

I have checked the child car/
bicycle seat / pushchair and
am sure that the seat was
complete on delivery and
that all functions are sound.

2. Function test

- Seat adjustment
mechanism

examined
OK

- Harness adjustment

examined
OK

I received adequate
information on the product
and its functions prior to
purchase and have noted the
care and maintenance
instructions.

3. Intactness

- Seat

examined
OK

- Fabrics

examined
OK

- Plastic parts

examined
OK

Retailer's stamp



10. Carte de garantie / Procès-verbal de remise

Nom : _____

Adresse : _____

Code postal : _____

Ville : _____

Téléphone (avec
préfixe) : _____

E-mail : _____

Siège auto / bicyclette
/ poussette : _____

Référence : _____

Couleur du tissu
(dessin) : _____

Accessoires : _____

Date de l'achat : _____

Acheteur (signature) : _____

Revendeur : _____

Procès-verbal de remise :

1. Intégralité contrôlé
en ordre

2. Contrôle fonctionnel

- Mécanisme de réglage
siège contrôlé
en ordre

- Réglage des ceintures contrôlé
en ordre

3. Absence de
dommages

- Contrôle du siège contrôlé
en ordre

- Contrôle des éléments
textiles contrôlé
en ordre

- Contrôle des pièces en
matière plastique contrôlé
en ordre

J'ai contrôlé le siège auto /
bicyclette / la poussette et
vérifié qu'il/elle a été remis(e)
en bon état et complet(-ète),
et que toutes les fonctions
sont parfaitement
opérationnelles.

J'ai reçu des informations
suffisantes concernant le
produit et ses fonctions avant
l'achat, et j'ai pris
connaissance des
instructions d'entretien et de
maintenance.

Cachet du revendeur