

LEGEE-668

Vacuum-Mop 4 in 1 Robot

FastBrush® + LEGEE®

Bedienungsanleitung

Mode d'emploi

Istruzioni per l'uso

User Manual



Winner of Silver Medal at iEAN
Germany Exhibition of inventions

© Copyright

Copyright © 2017 by HOBOT® Technology Inc. Alle Rechte vorbehalten. Kein Teil dieser Publikation darf in irgendeiner Form oder auf irgendeine Weise elektronisch, mechanisch, magnetisch, optisch, chemisch, manuell oder in irgendeiner Form reproduziert, übertragen, in einer Datenbank gespeichert oder in irgendeine Sprache oder Computerdaten übersetzt werden oder ähnliches, ohne vorherige schriftliche Zustimmung des Rechteinhabers.

DE

© Markenzeichen

Alle anderen Logos, Produkte und Unternehmensnamen, die in dieser Bedienungsanleitung genannt werden, können Markenzeichen oder das Urheberrecht ihrer jeweiligen Unternehmen sein und werden nur für Informationszwecke verwendet.

© Technischer Support

Falls Probleme auftreten, welche diese Bedienungsanleitung keine Lösung bietet, besuchen Sie uns im Internet oder wenden Sie sich an ihren Händler oder den Generalimporteur.

© Haftungsausschluss

HOBOT Technology Inc. übernimmt keinerlei Garantie oder Gewährleistung, weder ausdrücklich noch stillschweigend, in Bezug auf den Inhalt dieser Bedienungsanleitung. Darüber hinaus behält sich HOBOT Technology Inc. das Recht vor, diese Publikation ohne Vorankündigung zu revidieren und Änderungen am Inhalt vorzunehmen.

Der Benutzer muss die Anweisungen in dieser Bedienungsanleitung befolgen, ist aber letztlich selbst verantwortlich für den Betrieb dieses Reinigungs- Roboters.

© Reparatur & Service

Sollte es bei Ihrem LEGEE zu einer Fehlfunktion kommen, die diese Bedienungsanleitung nicht beheben kann, wenden Sie sich für Reparaturen bitte an ihren Händler oder Generalimporteur.

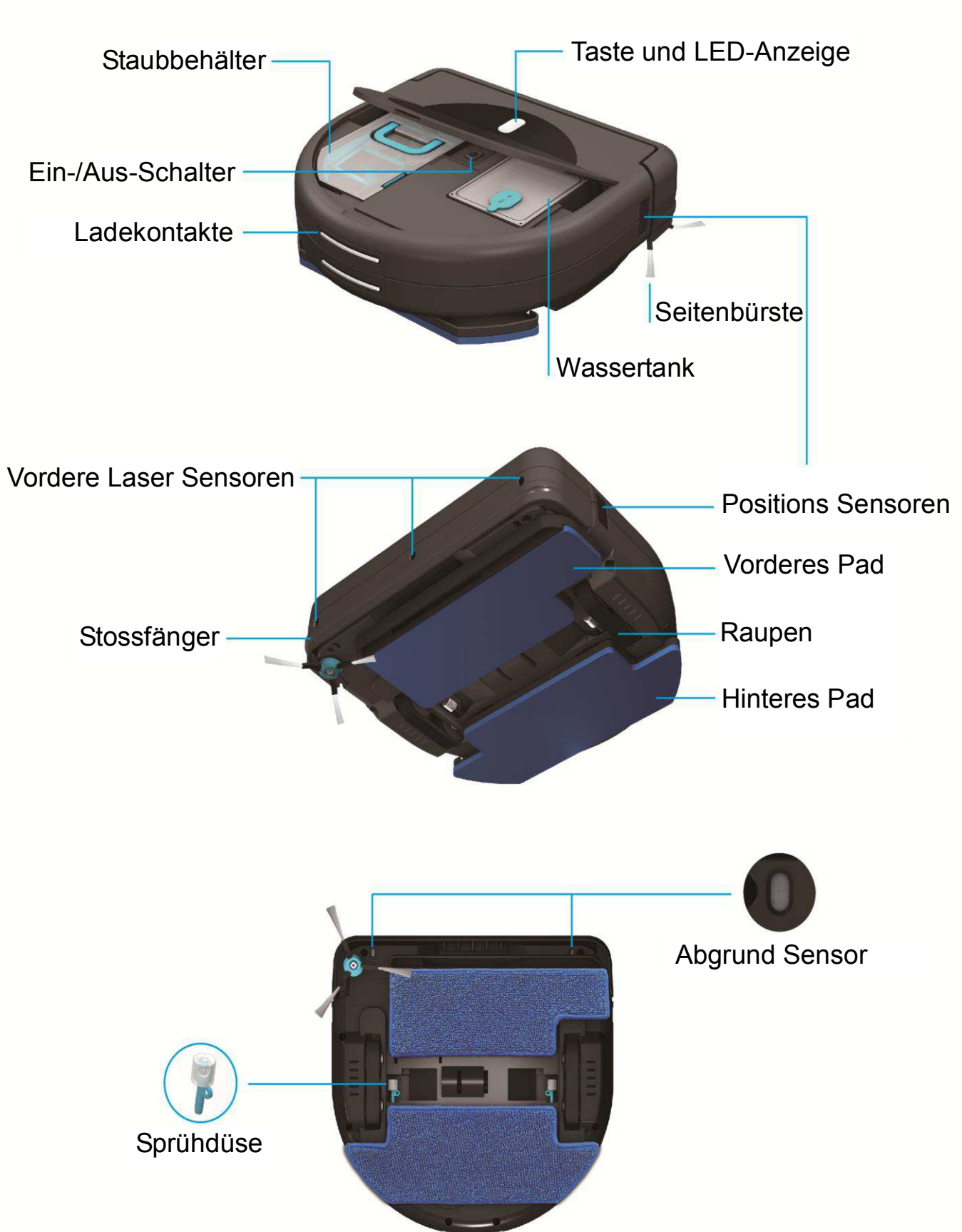

© Produkt und Zubehör

DE



LEGEE



Ladestation



Netzteil



Fernbedienung

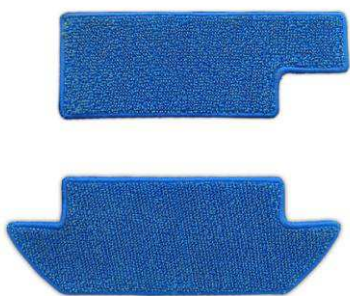

Reinigungs-Pad (2x 2er Set)



Sprühdüsen (x4)



Wasserflasche



Seitenbürste
(x3)



HEPA -Filter(x3)



Reinigungsbürste

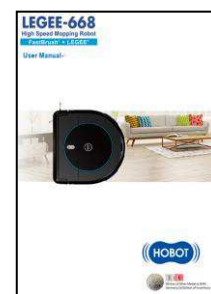

Bedienungsanleitung

© Das Gerät kennenlernen

1. LEGEE starten

Schritt 1. Stellen Sie die Ladestation auf und verbinden Sie das Netzteil mit der Ladestation und der Steckdose.

Schritt 2. Stellen Sie den LEGEE mit den Ladekontakten an die Ladestation. Laden Sie den Akku vor der ersten Verwendung vollständig auf (min. 4h), bis die grüne LED leuchtet.

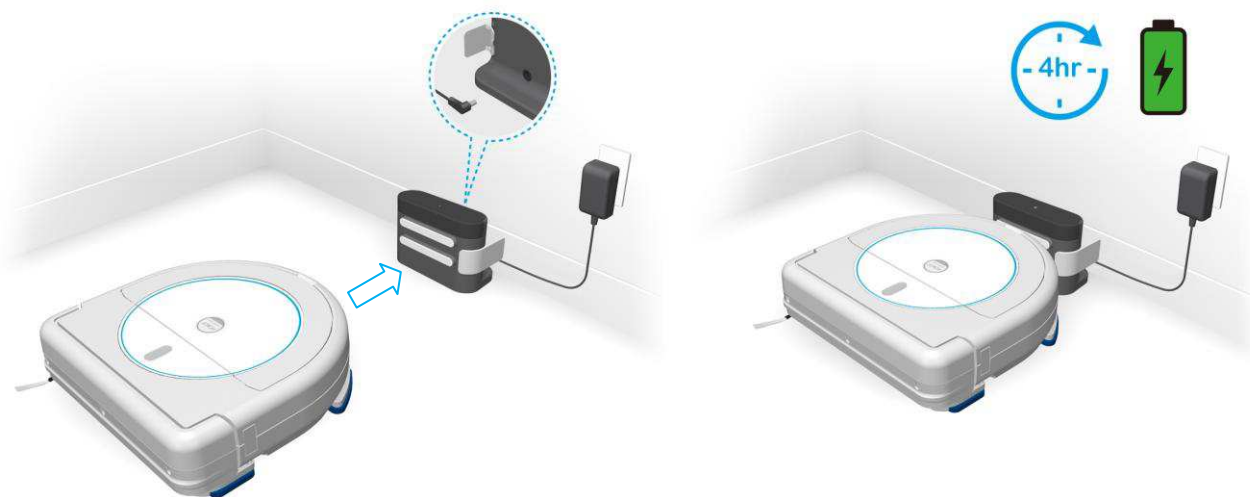

Schritt 3. Reinigung starten: Öffnen Sie die Abdeckung des LEGEE und drücken Sie den Ein-/Aus-Schalter auf "Ein". Schliessen Sie danach die Abdeckung des LEGEE wieder. Drücken Sie  am Gerät oder an der Fernbedienung um zu starten. (Starten Sie das Gerät wenn möglich immer von der Ladestation oder einer Wand entlang.)

Schritt 4. Reinigung beenden: Drücken Sie Stop auf der Fernbedienung.

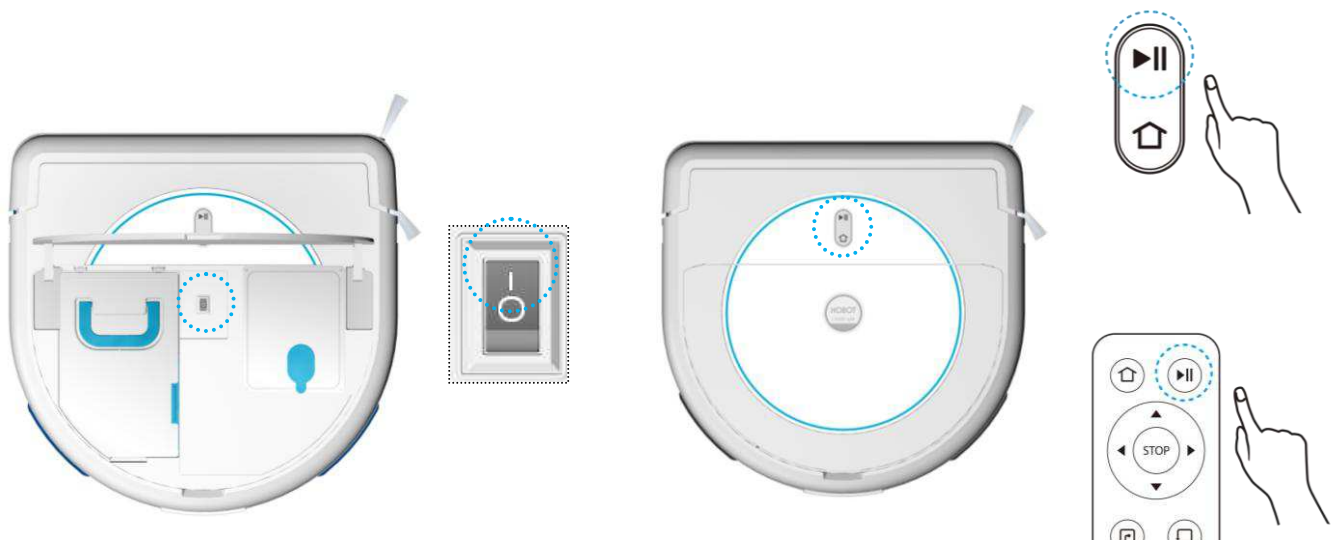

2. Ladestation installieren

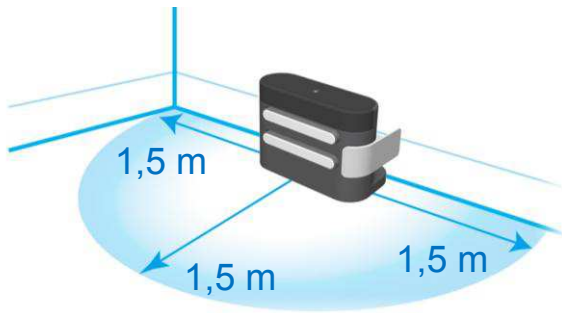

- A) Stellen Sie die Ladestation an eine Wand um ein Verrutschen während des Andockens zu verhindern.
- B) Stellen Sie sicher, dass sich im Umkreis von 1,5 Meter der Ladestation keine Gegenstände befinden.

3. Befestigung / Austausch des Reinigungs-Pad

Befestigen Sie das Reinigungs-Pad korrekt am Gerät. (siehe Abbildung)

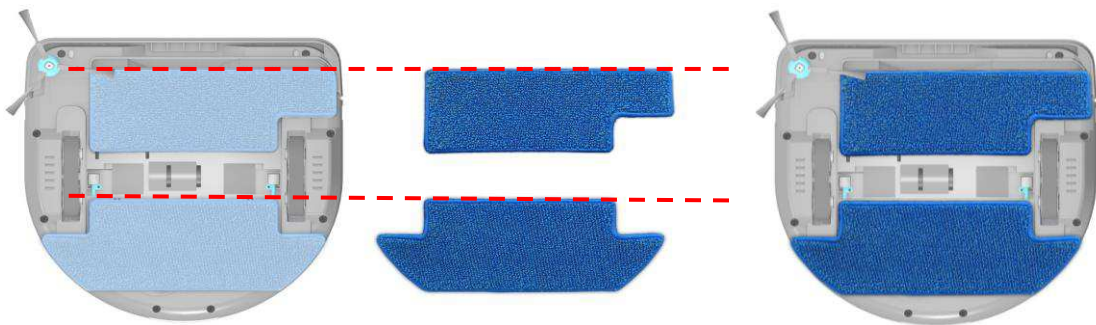

4. Wasser einfüllen

Verwenden Sie die mitgelieferte Flasche zum Befüllen des LEGEE Wassertanks. Schliessen Sie den Deckel sorgfältig.

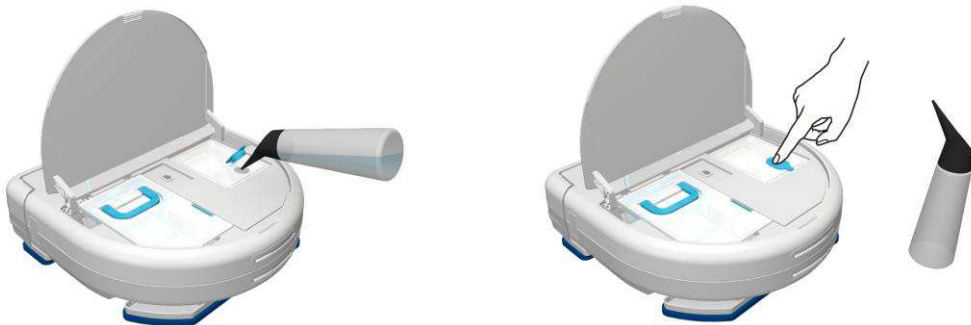

5. Tipps für die Reinigung

Befeuchten Sie das hintere Reinigungs-Pad. Dadurch bewirken Sie eine bessere Reinigung besonders bei hartnäckigen Flecken oder grossen Flächen.

6. Teppiche

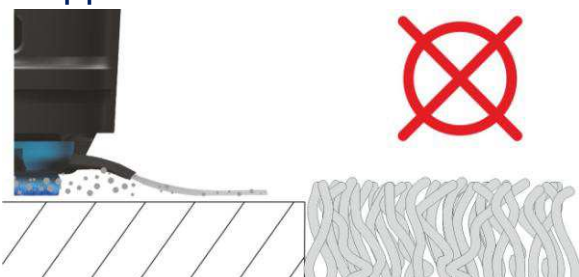

Grenzen Sie Teppiche ab.

© Fernbedienung

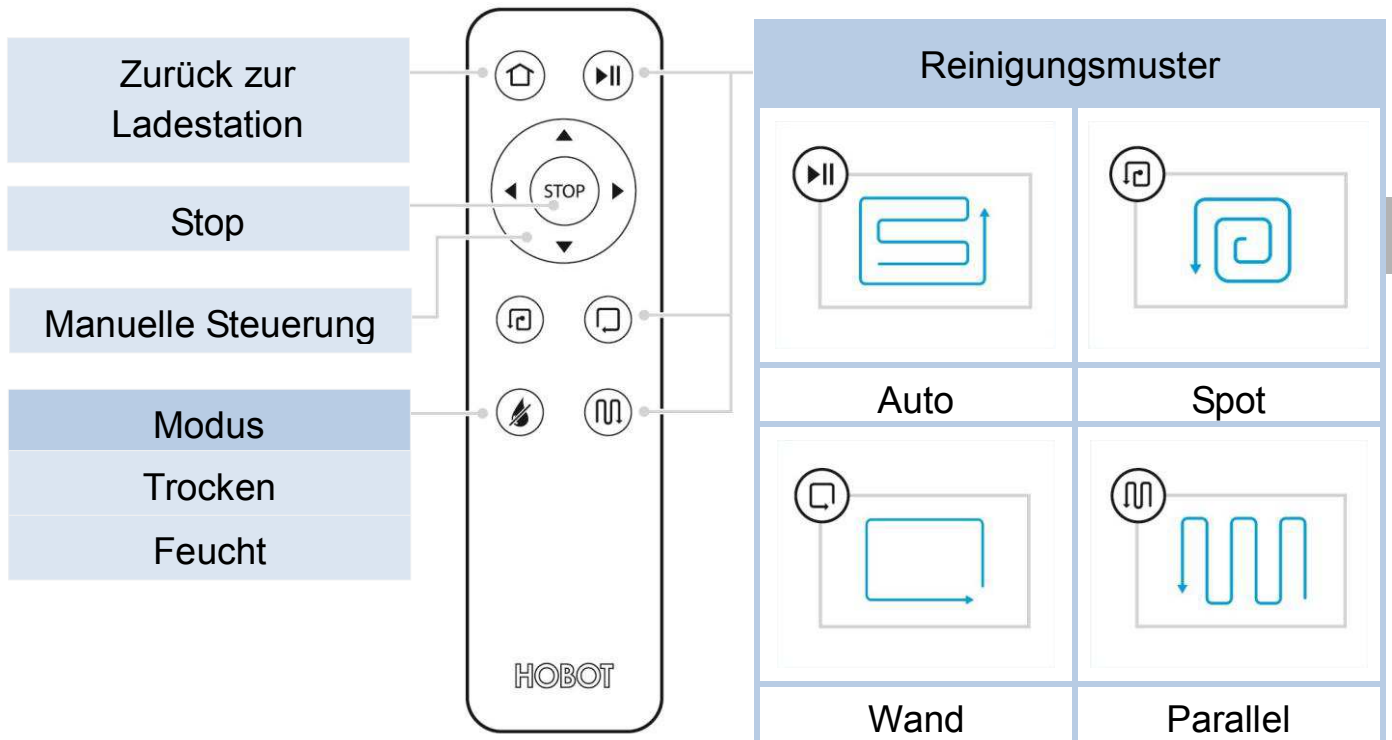

DE

© LED-Anzeige



Situation	LED-Anzeige
Trockenwischen	leuchtet
Feuchtwischen	leuchtet
Sprüht Wasser	blinkt
Akku wird geladen	leuchtet
Akku schwach / Akku leer	blinkt
Akku vollständig geladen	leuchtet
Fehlerstatus	blinkt abwechselnd
Suche nach Ladestation	/ / blinkt

© Reinigung & Wartung

1. Reinigung der 7 Laser-Sensoren

- Vor jeder Verwendung müssen die Sensoren gereinigt werden.
- Drücken Sie auf die rechte Seite des Stossfängers und ziehen Sie dann die linke Seite heraus. Nun können Sie den Stossfänger komplett entfernen.
- Verwenden Sie ein sauberes, trockenes, weiches Tuch oder die Reinigungsbürste, um die 7 Laser-Sensoren zu reinigen. (gemäß Abb.)

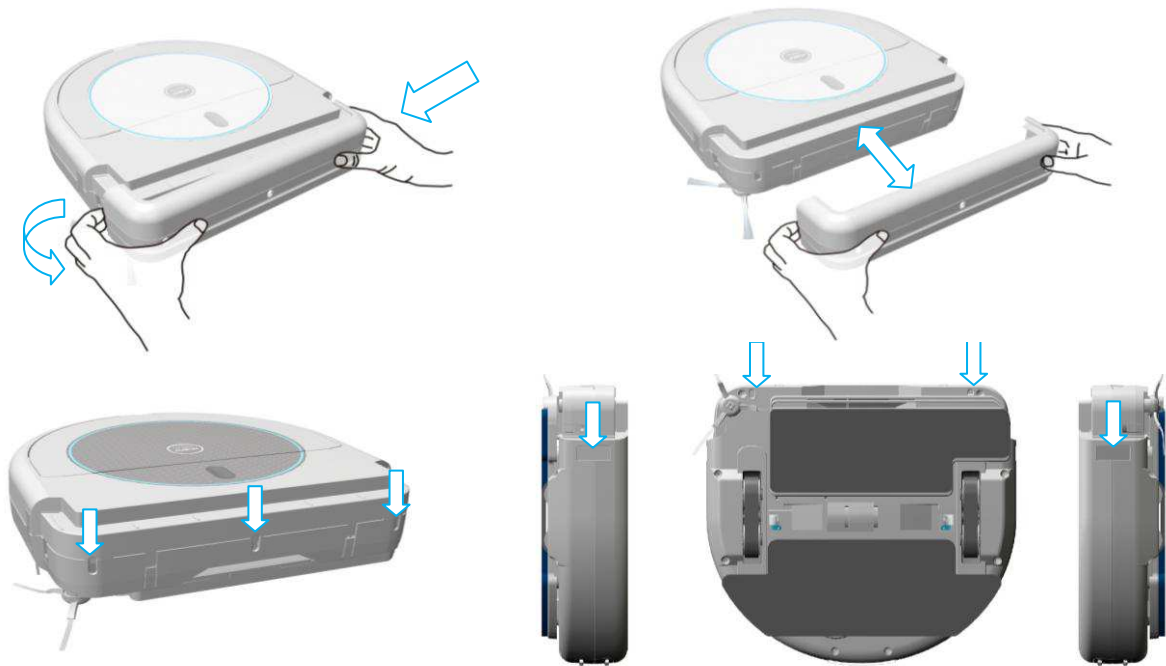

2. Staubbehälter und HEPA-Filter reinigen

- Nach jeder Verwendung, leeren Sie den Staubbehälter aus.
- Reinigen Sie das Sieb mit der mitgelieferten Reinigungsbürste.
- Verwenden Sie die selbe Reinigungsbürste, um den HEPA-Filter zu reinigen. Der HEPA-Filter darf niemals nass werden.



3. Wassertank



Entleeren Sie das Restwasser aus dem Wassertank.

DE

4. Reinigung & Austausch der Seitenbürste

- Nach jeder Verwendung, reinigen Sie die Seitenbürste.
- Ziehen Sie die Seitenbürste vorsichtig heraus. Reinigen Sie die Seitenbürste.
- Beim Einsetzen beachten Sie, dass die Seitenbürste hörbar einrastet.

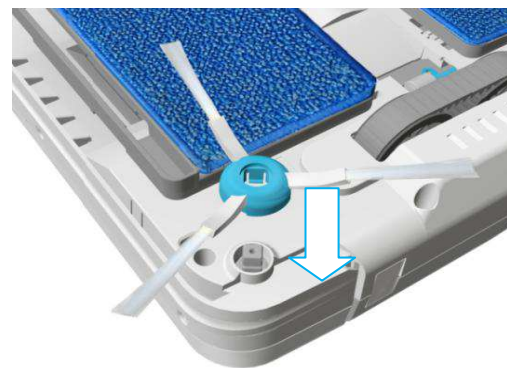
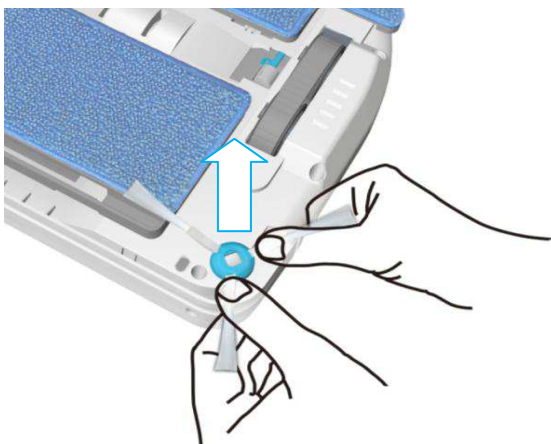

5. Reinigung & Austausch der Sprühdüsen

- Wenn die Düse verstopft ist und kein Wasser mehr sprühen kann.
- Verwenden Sie einen kleinen Schraubendreher, um Schraube und Düse zu entfernen.
- Reinigen Sie die Düse gründlich.
- Setzen Sie die Düse wieder ein und schrauben Sie diese wieder fest.

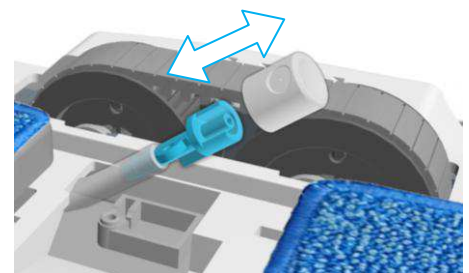
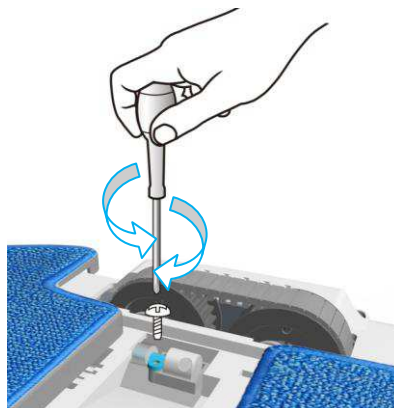
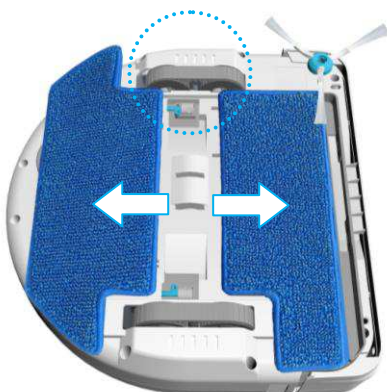

© Wichtige Sicherheitshinweise

Der Benutzer muss die Anweisungen in dieser Bedienungsanleitung befolgen, ist aber letztlich selbst verantwortlich für den Betrieb dieses Reinigungs-Roboters. Kinder sollen nicht mit dem Gerät spielen. Die Reinigung und Wartung muss durch erwachsene Personen erfolgen.

Warnung:

Legen Sie die Elektronik des LEGEE nie frei. Öffnen Sie nur die Teile, die in dieser Bedienungsanleitung beschrieben sind. Reparaturen dürfen nur durch autorisiertes Personal erfolgen. Verwenden Sie die Ladestation ausschliesslich mit dem mitgeliefertem Netzteil (100-240V ~).

- Reinigen Sie die Sensoren und die Seitenbürste vor jeder Verwendung.
- Geben Sie kein Reinigungsmittel in den Wassertank. Verwenden Sie nur Wasser.
- Bringen Sie die Reinigung-Pad an den LEGEE an.
- Verwenden Sie das Gerät nicht auf fettigem Boden.
- Verwenden Sie das Gerät nicht in Bereichen mit entflammbaren oder brennbaren Flüssigkeiten oder Gasen.
- Setzen Sie das Gerät keinem direkten Sonnenlicht oder übermässiger Feuchtigkeit aus und halten Sie es von Flüssigkeiten fern.
- Entfernen Sie freiliegende elektrische Kabel. Gefahr von Verheddern.
- Das Gerät darf nur in Innenräumen verwendet werden.

© Allgemeine Sicherheitsinformationen

- Befolgen Sie alle Betriebs- und Nutzungsanweisungen.
- Platzieren Sie das Gerät nicht in der Nähe von starken Magnetfeldern.
- Halten Sie das Gerät und Zubehör von Kindern fern.
- Betriebstemperatur: 0°C ~40°C (32°F ~104°F)
- Lagerungstemperatur: -10°C ~50°C (14°F ~122°F)



© Sicherheitsinformationen für Netzteil und Akku

- Benutzen Sie nur das mitgelieferte Netzteil. Die Verwendung fremder Netzteile führen zu Störungen bzw. Gefahren.
- Nutzen Sie bitte eine intakte Steckdose und stellen Sie sicher, dass keine schweren Gegenstände auf dem Netzteil oder Stromkabel liegen.
- Ziehen Sie das Netzteil aus der Steckdose vor der Wartung.
- Verwenden Sie das Netzteil oder Stromkabel nicht, wenn es einen Defekt aufweist.
- Decken Sie das Netzteil nicht ab.
- Verwenden Sie das Netzteil nicht in einer feuchten Umgebung. Fassen Sie das Netzteil niemals mit nassen Händen an.
- Versuchen Sie nicht das Netzteil zu öffnen. Tauschen Sie die gesamte Einheit aus, wenn diese beschädigt sind oder hoher Feuchtigkeit ausgesetzt wurden. Wenden Sie sich für Hilfe an Ihren HOBOT-Händler.
- Der Akku kann im Falle falscher Behandlung ein Brand- oder Verätzungsrisiko darstellen.
- Den Akku niemals demontieren. Nicht über 60°C (140°F) erhitzen. Akku nicht ins Feuer werfen. Ladekontakte niemals kurzschliessen.
- Bitte laden Sie die Batterie alle 3 Monate auf, um die Lebensdauer des Akkus zu verlängern.
- Zum Entsorgen, bringen Sie das Gerät zur lokalen Recyclingstelle.

© Von der Garantie ausgeschlossen

- Normaler Verschleiss (z.B. Seitenbürste, Pad, Düsen, Antriebsraupen, Filter usw.)
- Auf Akku besteht keine Garantie.
- Schäden durch nichtsachgemässe Behandlung oder falsche Inbetriebnahme des LEGEE.
- Schäden, die durch zweckentfremdendes Verwenden des LEGEE verursacht wurden.
- Schäden durch Verwendung von Teilen und Zubehör, die nicht von der Firma HOBOT freigegeben wurden.
- Schäden durch Fremdeinwirkung, Missbrauch oder falsche Verwendung.

© Häufig gestellte Fragen (FAQ)

Fall	Lösung
1. Lässt sich nicht einschalten	Prüfen Sie, ob das Gerät eingeschaltet ist und der Akku aufgeladen wurde.
2. Lässt sich nicht aufladen	Prüfen Sie, ob das Gerät eingeschaltet ist und das Netzteil an der Ladestation angeschlossen ist. Reinigen Sie die 7 Sensoren.
3. Schlechter Kontakt mit den Ladestation	Verwenden Sie ein sauberes Tuch, um die Ladkontakte abzuwischen und Oxid zu entfernen.
4. Ungewöhnliches Geräusch	Schalten Sie das Gerät aus und prüfen Sie, ob Fremdmaterial in der Seitenbürste hängt.
5. Reinigungswirkung wird schwach	Schalten Sie das Gerät aus und reinigen Sie dann die Seitenbürste, den Staubbehälter, den HEPA-Filter und das Reinigungs-Pad.
6. Die Bewegungen oder der Reinigungsweg sind ungewöhnlich	Schalten Sie das Gerät aus und reinigen Sie die 7 Sensoren; prüfen Sie dann, ob der Stossfänger ordnungsgemäss befestigt ist.
7. Die Seitenbürste dreht sich nicht	Schalten Sie das Gerät aus und prüfen Sie, ob Fremdmaterial in der Seitenbürste hängt. Reinigen Sie die Seitenbürste und vergewissern Sie sich, dass sie ordnungsgemäss eingerastet ist.
8. Düse kann kein Wasser sprühen	Schalten Sie das Gerät aus und prüfen Sie dann, ob die Düse verstopft ist oder ob sie ordnungsgemäss im LEGEE befestigt ist.
9. Wassersprühtest	Drücken Sie die STOP-Taste und dann innerhalb von 1,5 Sekunden  , um in den Wassertestmodus zu gelangen. Der LEGEE sprüht alle 5 Sekunden Wasser.
10. Es wird zu viel Wasser gesprüht.	Drücken Sie  , um das Wasser zu stoppen.
11. Lässt sich nicht über die Fernbedienung aktivieren	Prüfen Sie, ob das Gerät eingeschaltet ist und tauschen Sie die Batterien der Fernbedienung aus. Zielen Sie mit der Fernbedienung auf den LEGEE.
12. Effizienteres Arbeiten mit dem LEGEE	Entfernen Sie Teppiche, Kabel, Drähte und kleine Gegenstände vom Boden.

© Spezifikationen

Modell	LEGEE-668
Reinigungsmethode	FastBrush® 4-stufige Reinigung
Schrubb-Bewegung	10 Mal/Sek.
Navigationstechnologie	LEGEE® V1.0
Reinigungsweg	Karte, parallel
Fortbewegung	20 cm/Sek.
Wassersystem	Pumpensteuerung, smartes Sprühen
Seitenbürste	ragt 4 cm über Gerät hervor
Staubbehälter	500 ml
Filter Staubbehälter	600# Siebfilter + HEPA-Filter
Wassertank	320 ml
Akku	Li-Po 3000mAh
Reinigungsdauer	90 Minuten
Reinigungsbereich pro Aufladung	150 Quadratmeter
Objekt-Detektierung	5 Laser Sensoren + Stossfänger
Abgrund-Sensor	2 Laser
Aufladung	Ladestation
Geräuschniveau	62 dB in 1 m
Abmessung	340(L) x 330(B) x 95(H) mm
Eingangsspannung	100 ~240V, 50~60Hz
Ausgangsspannung	19V / 1A, 19W
Farbe	Schwarz

DE

© Waschen der Reinigungs-Pad

- Waschtemperatur 40°C (104°F).
- Nicht bleichen.
- Nicht tumblern.
- Nicht bügeln.
- Nicht chemisch reinigen.

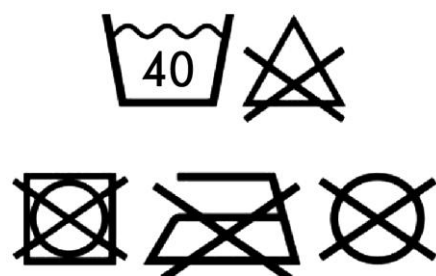

© Copyright

Copyright © 2017 by HOBOT® Technology Inc. Tous droits réservés. Aucune partie de cette publication ne peut être reproduite, transmise, enregistrée dans une base de données ou traduite dans aucune langue ou aucun langage informatique ou autres similaires, sous quelque forme ou par quelque manière que ce soit, électronique, mécanique, magnétique, optique, chimique, manuelle ou autre, sans l'accord préalable et écrit du titulaire des droits.

FR

© Marque

Tous les autres logos, produits et noms d'entreprise mentionnés dans ce mode d'emploi, peuvent être ou devenir des marques ou le droit d'auteur de leurs entreprises respectives qu'à titre d'informations.

© Support technique

En cas de problèmes, pour lesquels le mode d'emploi ne propose aucune solution, consultez notre site Internet ou contactez votre revendeur ou l'importateur officiel.

© Exclusion de responsabilité

HOBOT Technology Inc. n'accorde aucune garantie, expresse ou implicite, concernant le contenu de ce mode d'emploi. Par ailleurs, HOBOT Technology Inc. se garde le droit de réviser cette publication sans préavis et d'apporter des modifications sur son contenu.

L'utilisateur doit suivre les instructions de ce mode d'emploi. Il est toutefois en définitive seul responsable du fonctionnement de ce robot nettoyeur.

© Réparation et Service

En cas de dysfonctionnement de votre LEGEE, que ce mode d'emploi ne peut pas éliminer, veuillez contacter votre revendeur ou l'importateur officiel afin de le faire réparer.

© À propos de LEGEE

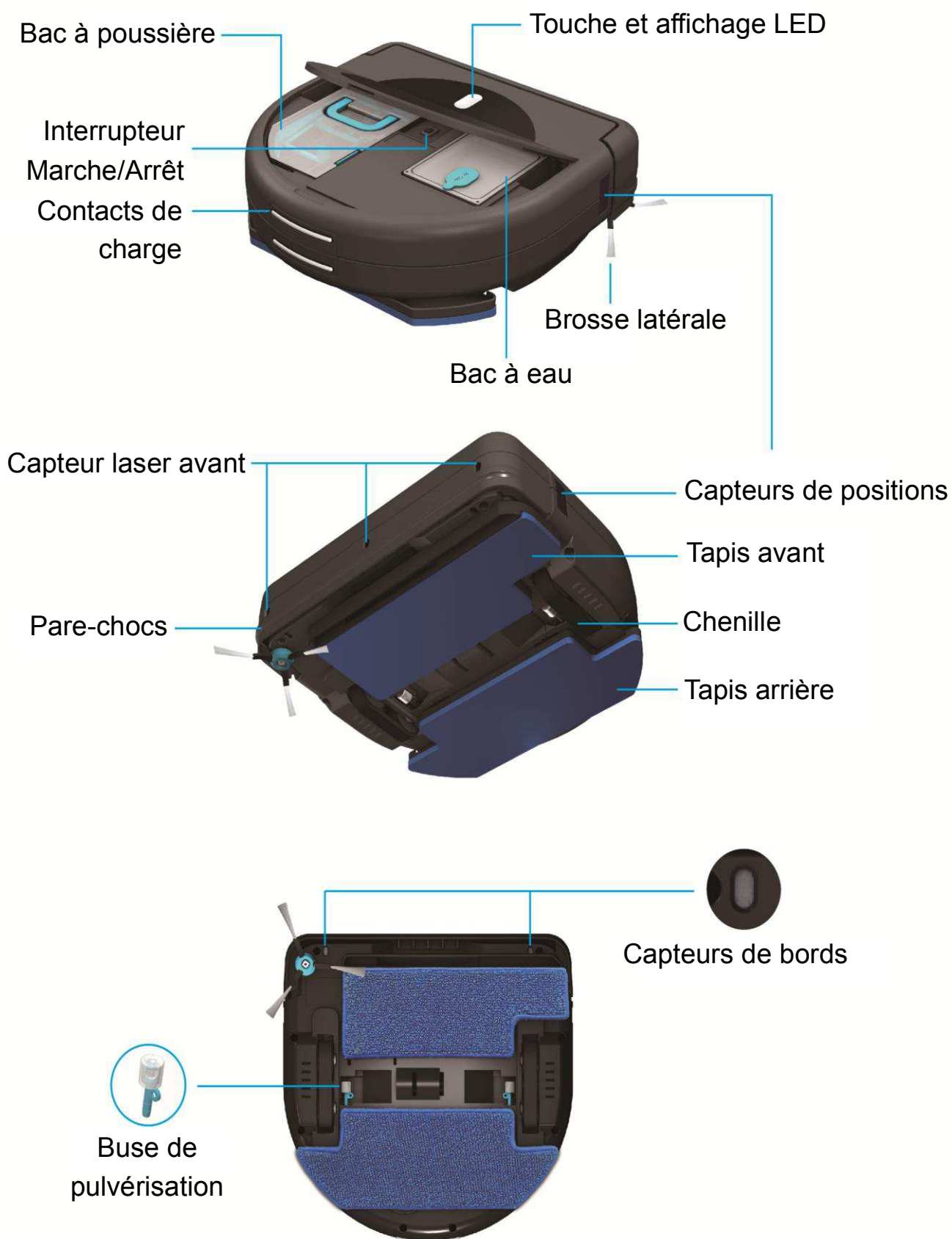

© Produit et accessoires



LEGEE



Station de charge



Bloc d'alimentation



Télécommande

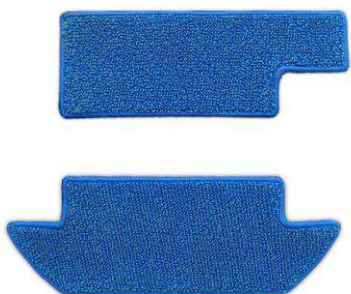

Tapis de nettoyage (kit de 2x 2)



Buse de pulvérisation (x4)



Bouteille d'eau



Brosse latérale (x3)



Filtre HEPA (x3)



Brosse de nettoyage

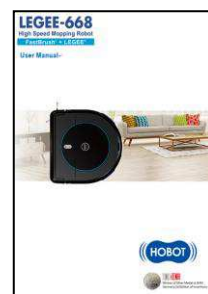

Mode d'emploi

© Caractéristiques du produit

Licence de brevet exclusive : Nettoyage à 4 étapes FastBrush®

Le nettoyage à 4 étapes FastBrush® signifie tout en un : il aspire, lave à sec, applique automatiquement l'eau et nettoie en humidifiant. Le vide puissant aspire la poussière et le mécanisme de nettoyage de 10 mouvements de balai par seconde imite le comportement d'une personne voulant enlever des saletés tenaces sur le sol. L'intelligent système d'eau automatique est le troisième mode pour enlever des taches qui ne peuvent pas être aspirées ou enlevées à sec. Le tapis de nettoyage arrière n'essuie pas seulement l'eau et retire les taches ramollies, il polit également le sol.

Aspiration et mouvements de balai



Licence de brevet exclusive : LEGEE® Smart Navigation Technology

LEGEE® Smart Navigation Technology

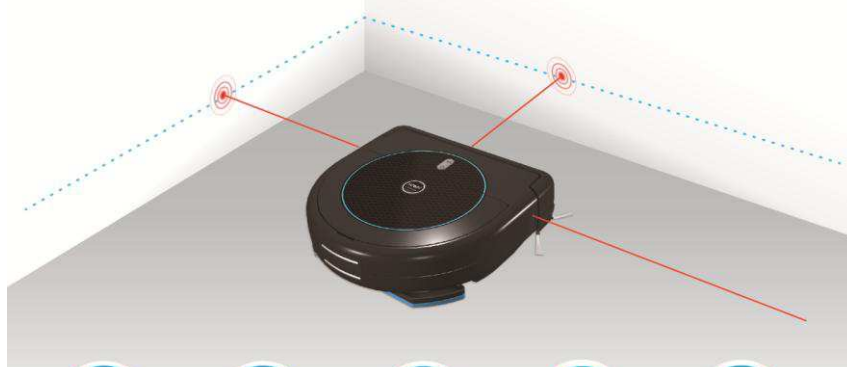

Laser



Encoder



Gyro



E-compass



Position Estimation

LEGEE-668 utilise des lasers, encodeur, gyroscope, compas électronique et système de détection de position, afin d'identifier la pièce et de mesurer la surface. LEGEE est un système de navigation de pointe qui permet de contourner des meubles et autres objets. Il peut également planifier précieusement le parcours de nettoyage afin de nettoyer tout un étage de votre habitat.

© Se familiariser avec l'appareil

1. Démarrage de LEGEE

Étape 1. Installez la station de charge et branchez le bloc d'alimentation à la station de charge et à la prise.

Étape 2. Mettez LEGEE avec les contacts de charge vers la station de charge. Chargez entièrement la batterie avant la première utilisation (min. 4h), jusqu'à ce que la LED verte s'allume.

FR

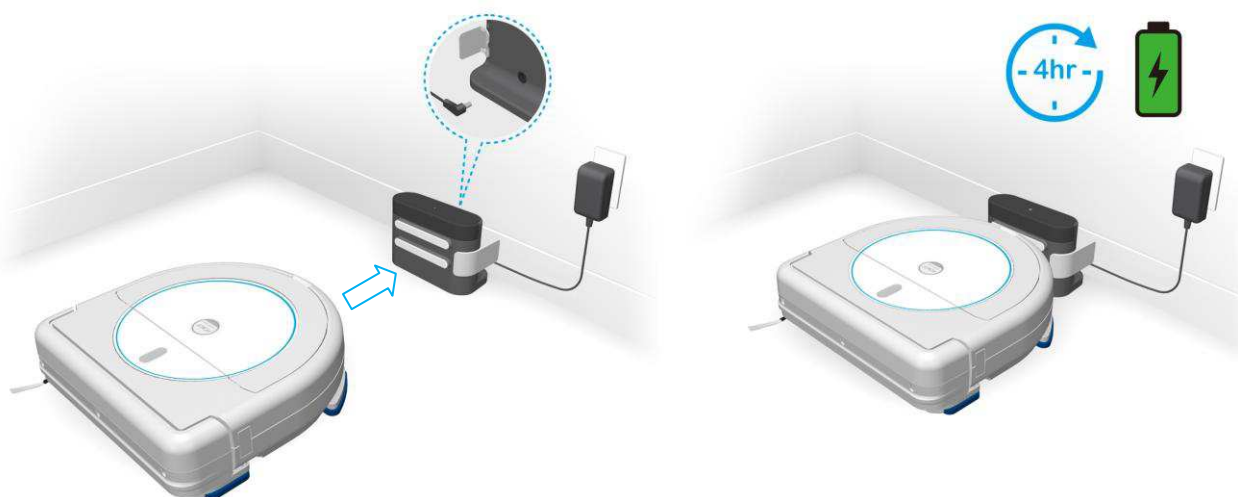

Étape 3. Démarrer le nettoyage : ouvrez le couvercle du LEGEE puis appuyez sur « Marche » de l'interrupteur Marche/Arrêt. Refermez ensuite le couvercle de LEGEE. Appuyez sur  de l'appareil ou de la télécommande afin de démarrer. (Si possible, démarrez toujours de la station de charge ou le long d'un mur.)

Étape 4: Terminer le nettoyage : appuyez sur Stop sur la télécommande.

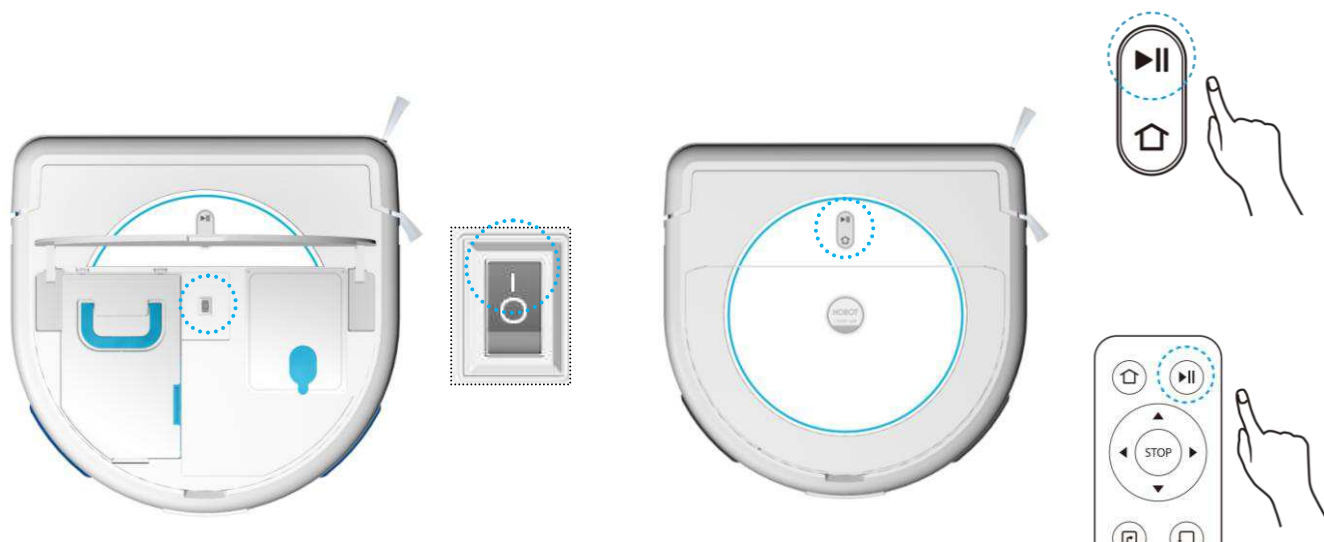

HOBOT

2. Installation de la station de charge

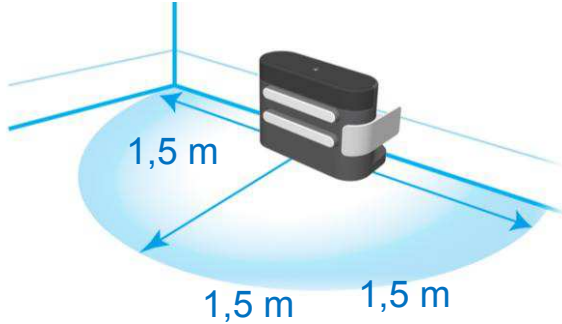

- A) Installez la station de charge à un mur afin d'éviter tout glissement durant la connexion.
- B) Assurez-vous qu'aucun objet ne se trouve dans un rayon de 1,5 mètre de la station de charge.

3. Fixation / changement de tapis de nettoyage

Fixez le tapis de nettoyage correctement à l'appareil. (Voir l'illustration)

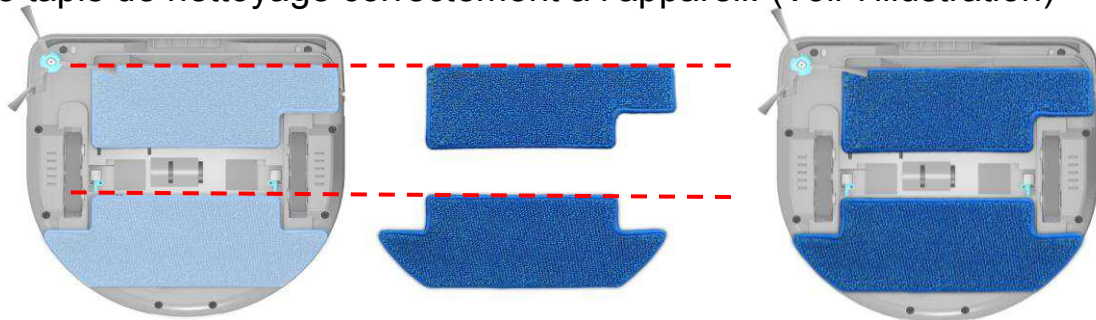

4. Remplissage d'eau

Utilisez la bouteille fournie pour remplir le bac à eau de LEGEE.
Fermez soigneusement le couvercle.

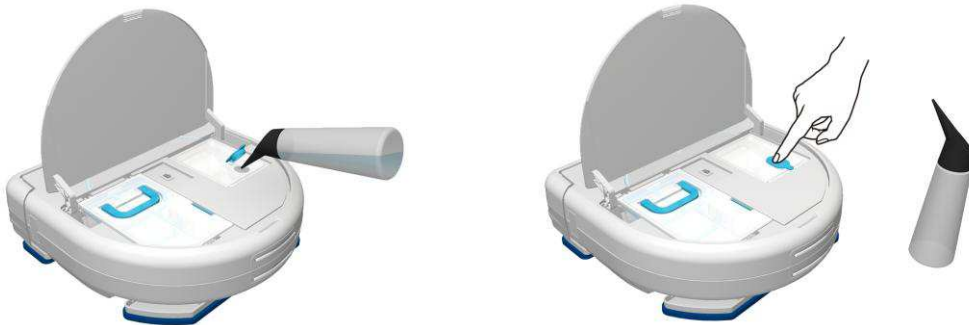

5. Conseils pour le nettoyage

Humidifiez tout d'abord le tapis de nettoyage arrière. Le nettoyage n'en sera que plus efficace notamment lors de taches tenaces ou de grandes surfaces.

6. Tapis



Empêchez vous le LEGEE passe sur le tapis.

© Télécommande

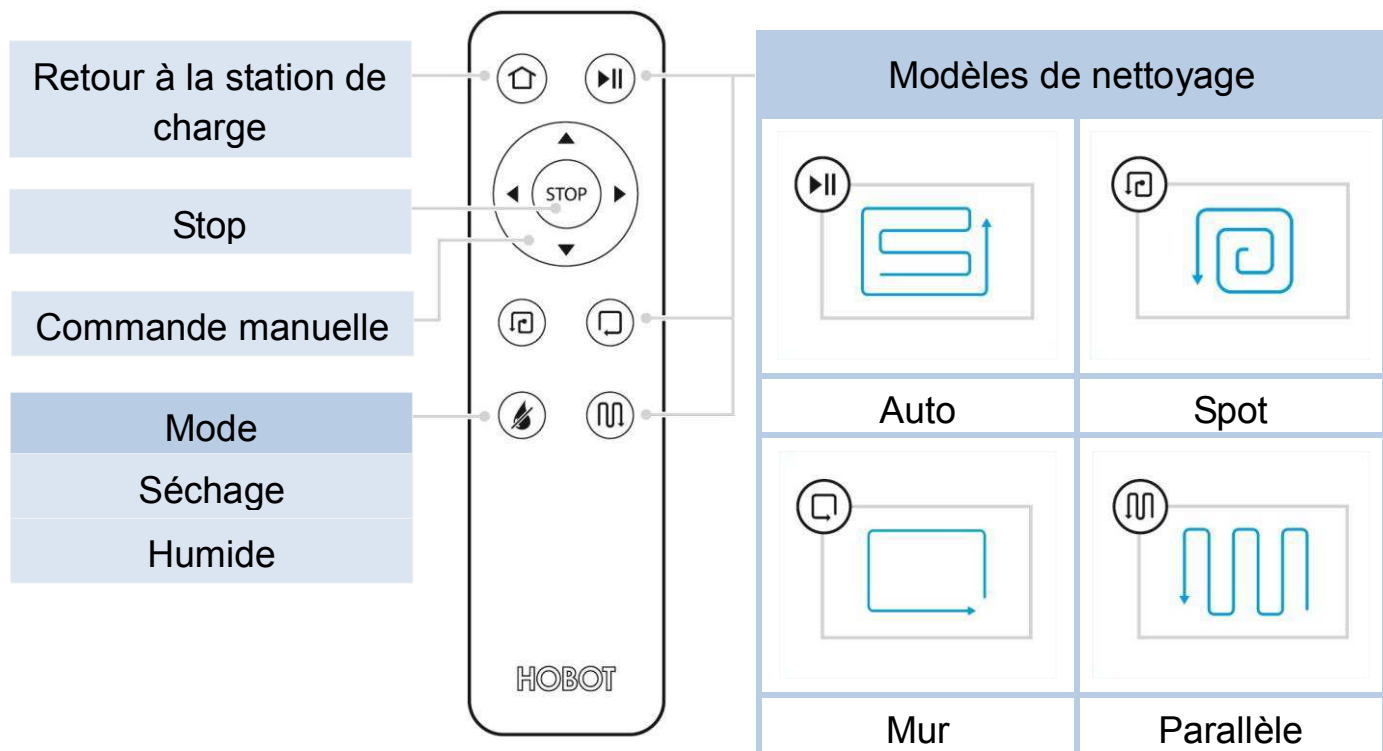

FR

© Affichage DEL



Situation	Affichage LED
Essuyage à sec	● allumé
Essuyage humide	● allumé
Vaporisation d'eau	●● clignote
Charge de la batterie en cours	● allumé
Batterie faible / déchargée	● clignote
Batterie entièrement chargée	● allumé
Indication de défaut	●● clignote en alternance
Recherche de la station de charge	● / ● / ● clignote

© Entretien le LEGEE

1. Nettoyage des 7 capteurs laser

- Les capteurs doivent être nettoyés avant chaque utilisation.
- Appuyez sur le côté droit du pare-chocs puis retirez le côté gauche. Vous pouvez ensuite enlever tout le pare-chocs.
- Utilisez un chiffon propre, doux et sec ou la brosse de nettoyage pour nettoyer les 7 capteurs laser. (Voir l'illustration)

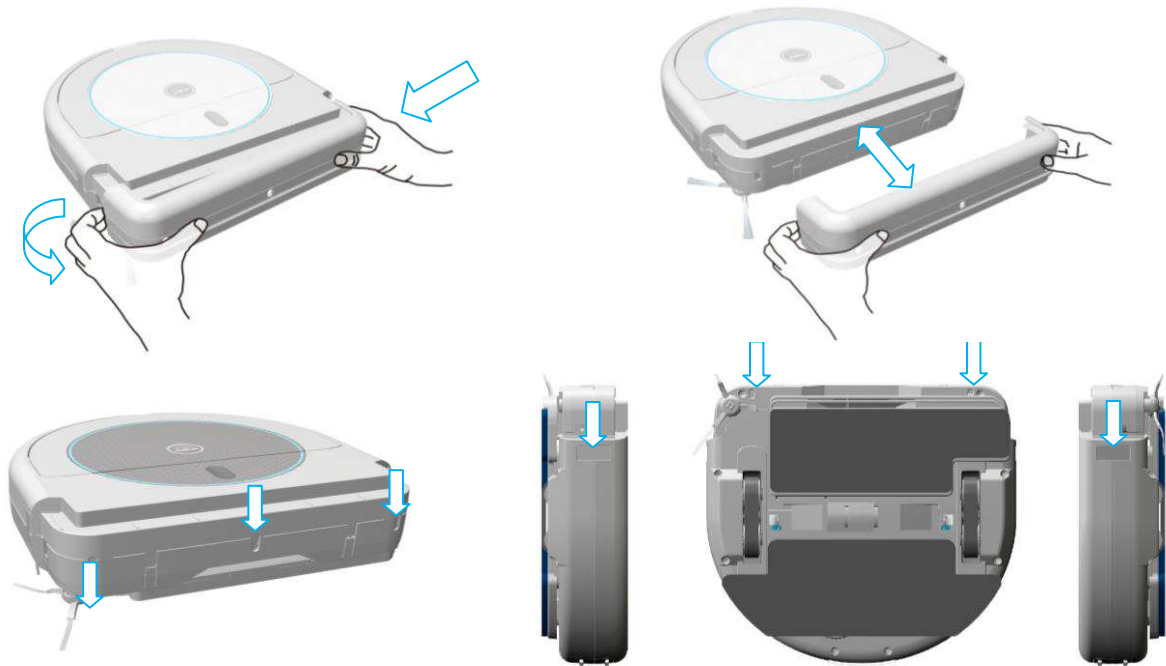

2. Nettoyage du bac à poussière et du filtre HEPA

- Videz le bac à poussière après chaque utilisation.
- Nettoyez le tissu filtrant avec la brosse de nettoyage fournie.
- Utilisez la même brosse de nettoyage pour nettoyer le filtre HEPA. Ce dernier ne doit jamais être mouillé.

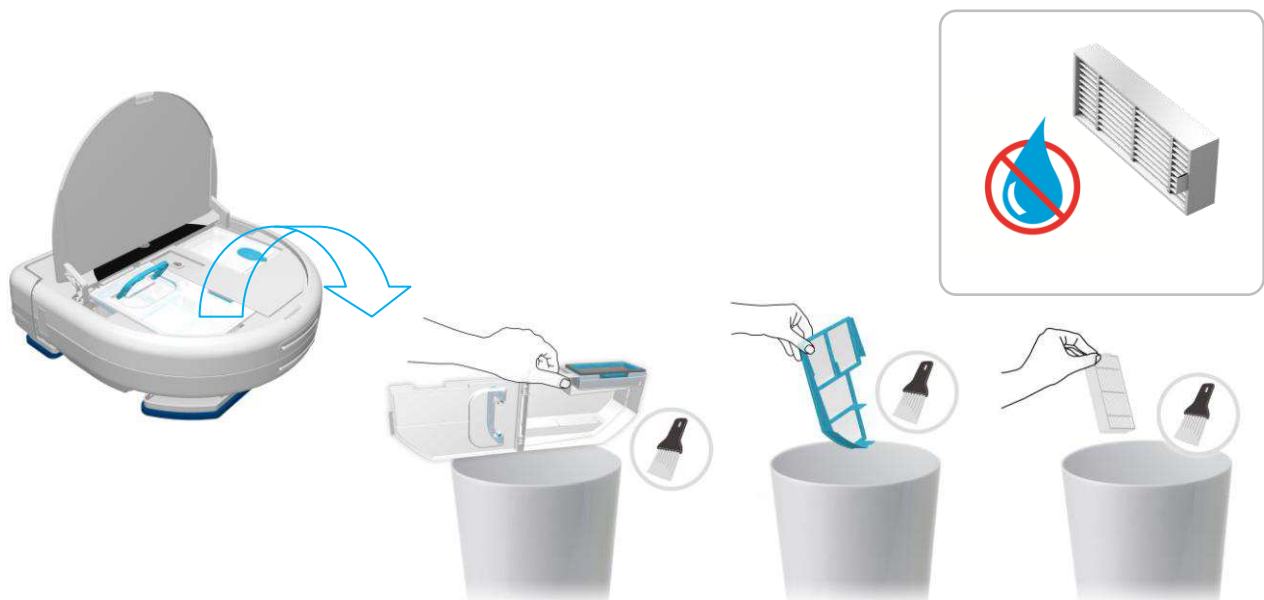

3. Bac à eau



Videz l'eau restante du bac à eau

4. Entretien et remplacement de la brosse latérale

- Nettoyez la brosse latérale après chaque utilisation.
- Retirez délicatement la brosse latérale. Nettoyez la brosse latérale.
- Il faut que vous entendiez un clic d'enclenchement en la remettant.

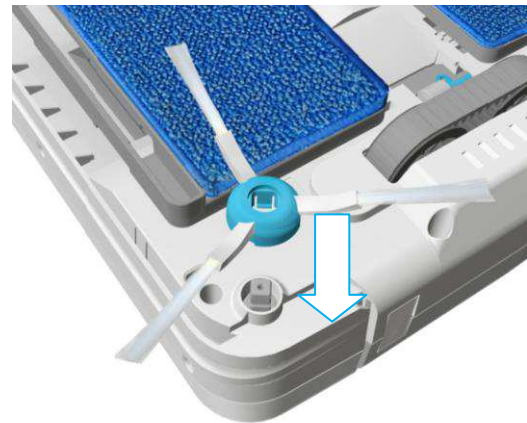
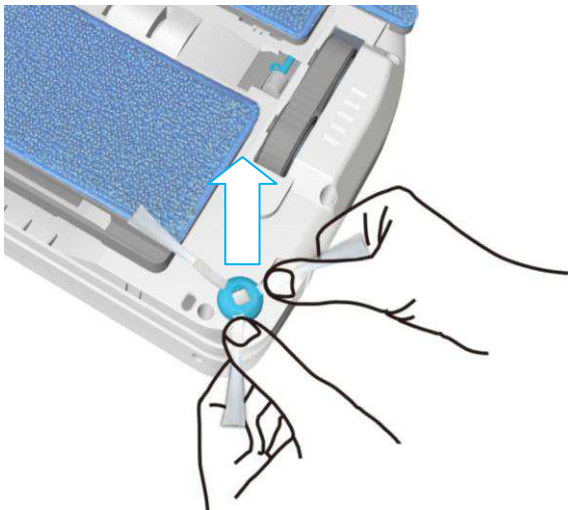

5. Entretien et remplacement des buses de pulvérisation

- Lorsque la buse est bouchée ou qu'elle ne peut plus pulvériser d'eau.
- Utilisez un petit tournevis pour enlever la vis et la buse.
- Nettoyez soigneusement la buse.
- Remettez la buse et revissez-la solidement.

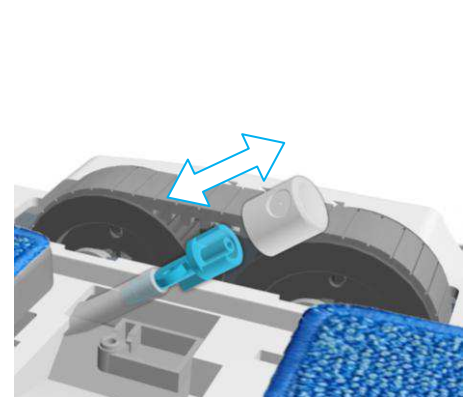
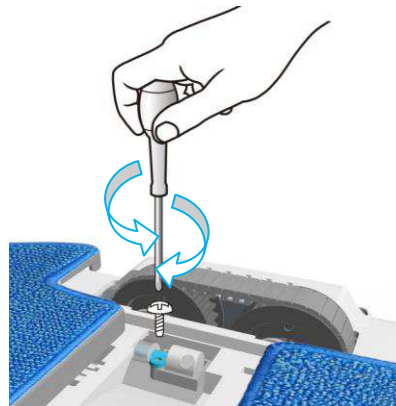
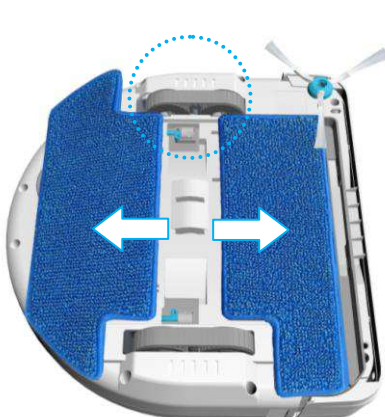

⊙ Consignes de sécurité importantes

L'utilisateur doit suivre les instructions de ce mode d'emploi. Il est toutefois en définitive seul responsable du fonctionnement de ce robot nettoyeur. Cet appareil n'est pas un jeu pour les enfants. Le nettoyage et l'entretien doivent être effectués par des adultes.

Avertissement :

N'exposez jamais le système électrique du LEGEE. Ouvrez seulement les parties qui sont décrites dans ce mode d'emploi. Seul du personnel autorisé peut réaliser des réparations. Utilisez la station de charge uniquement avec le bloc d'alimentation fourni (100-240V ~).

- Nettoyez les capteurs et la brosse latérale avant chaque utilisation.
- Ne mettez pas de produit nettoyant dans le bac à eau. N'utilisez que de l'eau.
- Posez le tapis de nettoyage sur le LEGEE.
- N'utilisez pas l'appareil sur un sol gras.
- N'utilisez pas l'appareil dans des zones où se trouvent des liquides ou gaz combustibles ou inflammables.
- N'exposez pas l'appareil au rayonnement direct du soleil ou à une humidité excessive et gardez-le éloigné de liquides.
- Enlevez des câbles électriques exposés. Risque d'enchevêtrement.
- L'appareil ne doit être utilisé qu'à l'intérieur.

⊙ Informations générales sur la sécurité

- Suivez les instructions de fonctionnement et d'utilisation.
- Ne placez pas l'appareil à proximité de forts champs magnétiques.
- Tenez l'appareil et les accessoires hors de la portée des enfants.
- Température : 0°C ~40°C (32°F ~104°F)
- Température de stockage : -10°C ~50°C (14°F ~122°F)



⊙ Informations sur la sécurité du bloc d'alimentation et la batterie

- Utilisez uniquement le bloc d'alimentation fourni. L'utilisation de blocs d'alimentation différents provoque des dérangements voire un danger.
- Veuillez utiliser une prise intacte et assurez-vous qu'aucun objet lourd ne se trouve sur le bloc d'alimentation ou le câble électrique.
- Coupez le bloc d'alimentation de la prise avant d'effectuer le service.
- N'utilisez pas le bloc d'alimentation ou le câble électrique s'il présente un défaut.
- Ne recouvrez pas le bloc d'alimentation.
- N'utilisez pas le bloc d'alimentation dans un environnement humide. Ne touchez jamais le bloc d'alimentation avec des mains mouillées.
- N'essayez pas d'ouvrir le bloc d'alimentation. Remplacez l'ensemble de l'unité lorsque celle-ci est endommagée ou a été soumise à une teneur en humidité élevée. Contactez votre revendeur HOBOT pour vous faire aider.
- La batterie peut présenter un risque d'incendie ou de brûlure en cas de mauvaise manipulation.
- Ne démontez jamais la batterie. Ne chauffez jamais au-dessus de 60°C (140°F). Ne jetez pas la batterie dans le feu. Ne court-circuitez jamais les contacts de charge.
- Veuillez charger la batterie tous les 3 mois pour économiser la batterie.
- Apportez l'appareil à un centre de recyclage local qui se chargera de l'éliminer.

⊙ Sont exclus de la garantie

- Usure normale (par ex. brosse latérale, tapis, buses, chenilles d'entraînement, filtre, etc.)
- La garantie ne couvre pas la batterie.
- Dommages dus à un maniement impropre ou à une mauvaise mise en service du LEGEE.
- Dommages provoqués par une utilisation à d'autres fins du LEGEE.
- Dommages provoqués par une utilisation de pièces et d'accessoires qui n'ont pas été autorisés par l'entreprise HOBOT.
- Dommages dus à une intervention extérieure, des abus ou une mauvaise utilisation.

© Questions les plus fréquemment posées (FAQ)

Cas	Solution
1. Ne démarre pas	Vérifiez si l'appareil est allumé et si la batterie a été chargée.
2. Ne se charge pas	Vérifiez si l'appareil est allumé et si le bloc d'alimentation est branché à la station de charge. Nettoyez les 7 capteurs.
3. Mauvais contact avec la station de charge	Utilisez un chiffon propre pour essuyer les contacts de charge et enlever l'oxyde.
4. Bruit inhabituel	Éteignez l'appareil et vérifiez si de la matière n'est pas coincée dans la brosse latérale.
5. L'effet nettoyage est faible	Éteignez l'appareil et nettoyez ensuite la brosse latérale, le bac à poussière, le filtre HEPA et le tapis de nettoyage.
6. Les mouvements ou le parcours sont inhabituels	Éteignez l'appareil et nettoyez les 7 capteurs ; vérifiez ensuite si le pare-chocs est fixé correctement.
7. La brosse latérale ne tourne pas	Éteignez l'appareil et vérifiez si de la matière est coincée dans la brosse latérale. Nettoyez la brosse latérale et assurez-vous qu'elle est enclenchée correctement.
8. La buse ne pulvérise pas d'eau	Éteignez l'appareil et vérifiez si la buse est obstruée ou si elle est fixée correctement dans le LEGEE.
9. Test de pulvérisation d'eau	Appuyez sur la touche STOP puis appuyez  dans les 1,5 secondes qui suivent afin d'accéder au mode de test d'eau. Le LEGEE vaporise de l'eau toutes les 5 secondes.
10. Trop d'eau est pulvérisée.	Appuyez sur  afin d'arrêter l'eau.
11. Ne peut être activé par la télécommande	Vérifiez si l'appareil est allumé et changez les piles de la télécommande. Dirigez la télécommande vers le LEGEE.
12. Travail plus efficace avec le LEGEE	Enlevez tapis, câbles, fils et petits objets du sol.

© Spécifications

Modèle	LEGEE-668
Méthode de nettoyage	FastBrush® nettoyage à 4 modes
Mouvement de tapis	10 /sec.
Technique de navigation	LEGEE® V1.0
Parcours de nettoyage	Carte, en parallèle
Déplacement	20 cm/sec.
Système d'eau	Commande de pompe, pulvérisation intelligente
Brosse latérale	Saillante de 4 cm de l'appareil
Bac à poussière	500 ml
Filtre de bac à poussière	600# filtre-tamis + filtre HEPA
Bac à eau	320 ml
Batterie	Li-Po 3000mAh
Durée de nettoyage	90 minutes
Portée de nettoyage par charge	150 mètres carrés
Détection d'objets	5 capteurs laser + pare-chocs
Capteur de bord	2 lasers
Charger la batterie	Station de charge
Niveau sonore	62 dB à 1 m
Dimensions	340(L) x 330(l) x 95(H) mm
Tension d'entrée	100 ~240V, 50~60Hz
Tension de sortie	19V / 1A, 19W
Couleur	Noir

FR

© Lavage du tapis de nettoyage

- Température de lavage 40 °C (104°F).
- Ne pas utiliser de javel.
- Ne pas mettre au sèche-linge.
- Ne pas repasser.
- Ne pas nettoyer à sec.

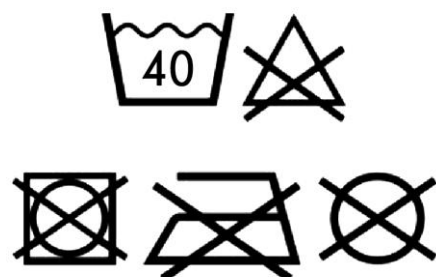

©Copyright

Copyright © 2017 by HOBOT® Technology Inc. Tutti i diritti riservati. Nessuna parte della presente pubblicazione può essere riprodotta, trasmessa, salvata in banche dati in maniera elettronica, meccanica, magnetica, ottica, chimica manuale o in qualsiasi altra forma e non può altresì essere tradotta o simili in nessuna lingua senza l'espressa autorizzazione scritta da parte del titolare dei diritti.

IT

©Marchi

Tutti gli altri loghi, prodotti e nomi aziendali menzionati nelle presenti istruzioni per l'uso possono avere valore di marchi o essere diritti d'autore delle rispettive aziende e vengono qui utilizzati esclusivamente a scopi informativi.

©Supporto tecnico

Qualora si manifestino dei problemi per i quali le presenti istruzioni per l'uso non offrono alcuna soluzione, visitare il nostro sito Internet oppure rivolgersi al proprio rivenditore o importatore.

©Esclusione di responsabilità

La HOBOT Technology Inc. non rilascia alcuna garanzia, né espressa né tacita, in riferimento al contenuto delle presenti istruzioni per l'uso. Inoltre la HOBOT Technology Inc. si riserva il diritto di revisionare la presente pubblicazione e di apportare modifiche ai contenuti senza preavviso.

L'utente deve seguire le direttive delle presenti istruzioni per l'uso, ma rimane personalmente responsabile dell'esercizio del robot di pulizia.

© Riparazione e manutenzione

Qualora il proprio dispositivo LEGEE manifesti dei malfunzionamenti per i quali le presenti istruzioni per l'uso non offrono alcuna soluzione, rivolgersi per le riparazioni al proprio fornitore o importatore.

© Informazioni su LEGEE



©Prodotto e accessori



LEGEE



Unità di ricarica



Alimentatore



Telecomando

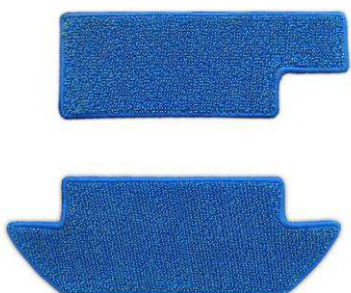

Pad di pulizia (2 set da 2)



Ugello di spruzzo (4)



Flacone d'acqua



Spazzola laterale (3)



Filtro HEPA (3)



Spazzola di pulizia



Istruzioni per l'uso

©Caratteristiche del prodotto

Licenza brevettata esclusiva: Pulizia FastBrush® a 4 fasi

Pulizia FastBrush® a 4 fasi significa tutto in uno: aspirazione, asciugatura, distribuzione automatica dell'acqua e pulizia a umido. Il forte vuoto creato dal dispositivo aspira la polvere, mentre il meccanismo di pulizia con 10 movimenti al secondo imita il comportamento umano nel rimuovere lo sporco più ostinato dal pavimento. L'automatico e intelligente sistema ad acqua è il terzo livello per la rimozione dello sporco che non può essere aspirato o eliminato a secco. Il pad di pulizia posteriore non solo assorbe l'acqua e rimuove le macchie ammorbidite, ma lucida anche il pavimento.

Aspirazione e movimenti



Licenza brevettata esclusiva: LEGEE® Smart Navigation Technology

LEGEE® Smart Navigation Technology

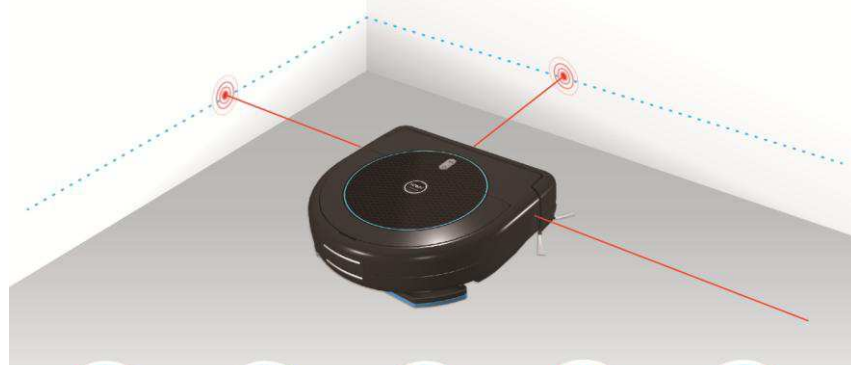

Il LEGEE-668 utilizza laser, encoder, un giroscopio, una bussola elettronica e sensori di posizione per riconoscere la stanza e misurarne la superficie. LEGEE è un sistema di navigazione avanzato che permette di aggirare mobili e altri oggetti. Inoltre è in grado di pianificare il percorso di

pulizia in maniera precisa per pulire l'intero piano della vostra abitazione.

© Il dispositivo

1. Avviare LEGEE

Fase 1. Preparare l'unità di ricarica e collegare l'alimentatore con essa e la presa.

Fase 2. Posizionare LEGEE nell'unità di ricarica con i relativi contatti. Caricare completamente la batteria precedentemente al primo utilizzo (min. 4 ore), fino a quando il LED verde non si illumina.

IT

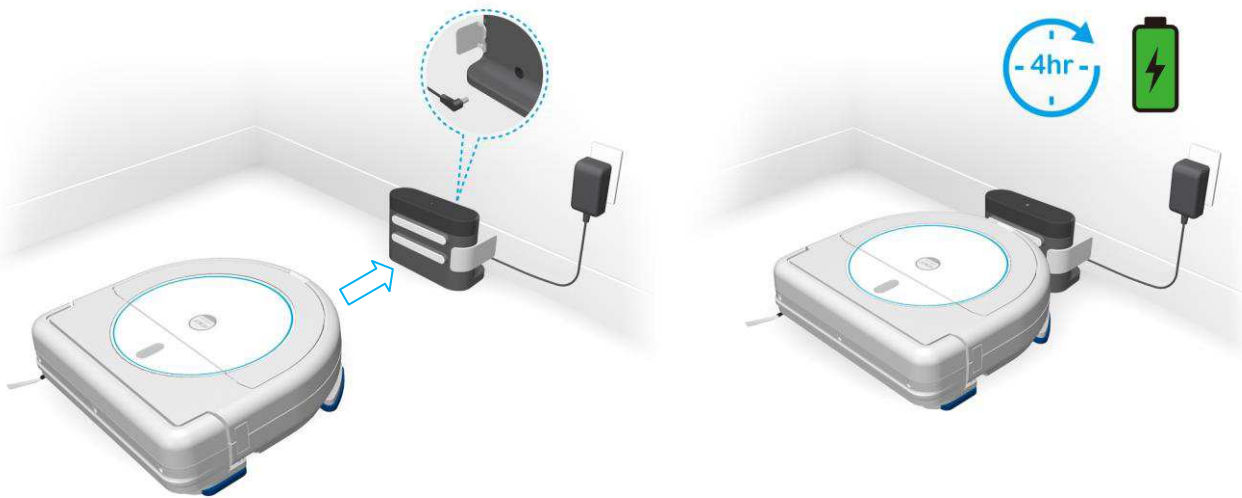

Fase 3. Avviare la pulizia: aprire il coperchio del LEGEE e portare l'interruttore on/off su "on". Dopodiché richiudere il coperchio del LEGEE. Premere  sul dispositivo o sul telecomando per avviare. (Avviare il dispositivo se possibile sempre dall'unità di ricarica o lungo una parete.)

Fase 4. Conclusione della pulizia: premere Stop sul telecomando.

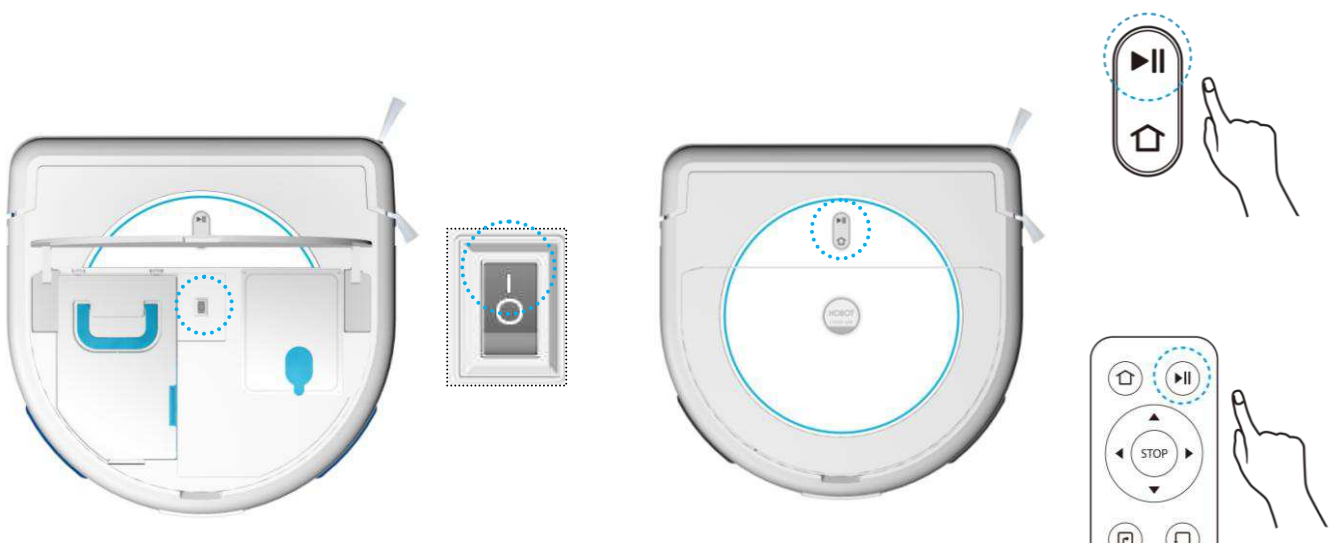

2. Installazione dell'unità di ricarica

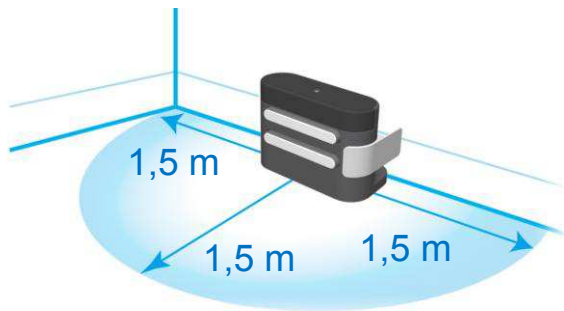

- A) Appoggiare l'unità di ricarica a una parete al fine di evitare che scivoli durante l'aggancio del dispositivo.
- B) Accertarsi che nel raggio di 1,5 metri dall'unità di ricarica non vi siano oggetti.

3. Fissaggio / sostituzione del pad di pulizia

Fissare correttamente il pad di pulizia al dispositivo. (si veda la figura)

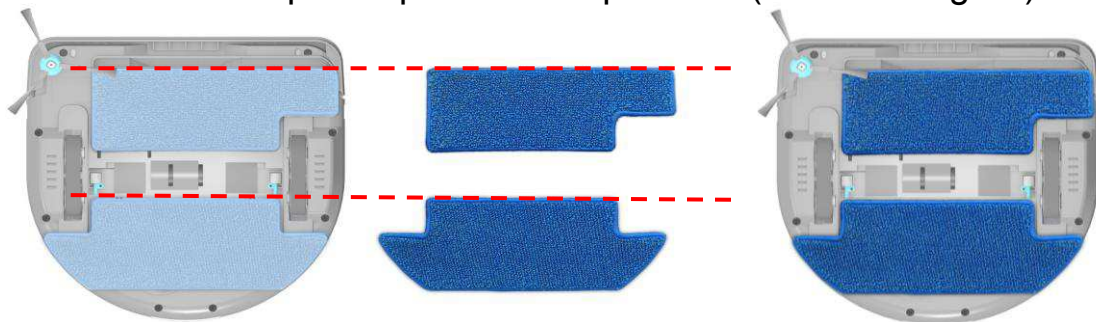

4. Rabbocco dell'acqua

Utilizzare il flacone in fornitura per riempire il serbatoio dell'acqua del LEGEE. Chiudere il coperchio con cautela.

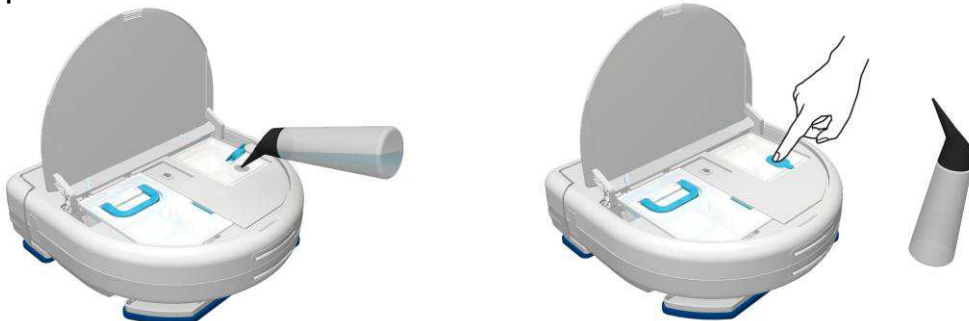

5. Consigli per la pulizia

Inumidire per primo il pad di pulizia posteriore. In questo modo si ottiene una pulizia migliore, soprattutto in presenza di macchie ostinate o di grandi superfici.

6. Tappeto

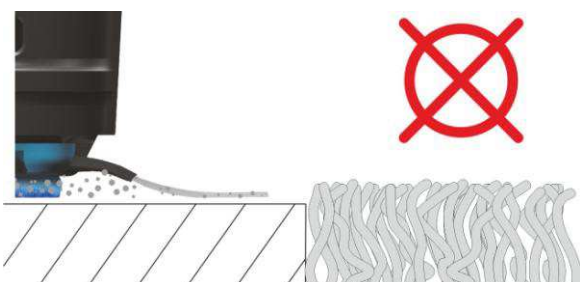

Evitare la LEGEE che va sul tappeto.

⊙ Telecomando

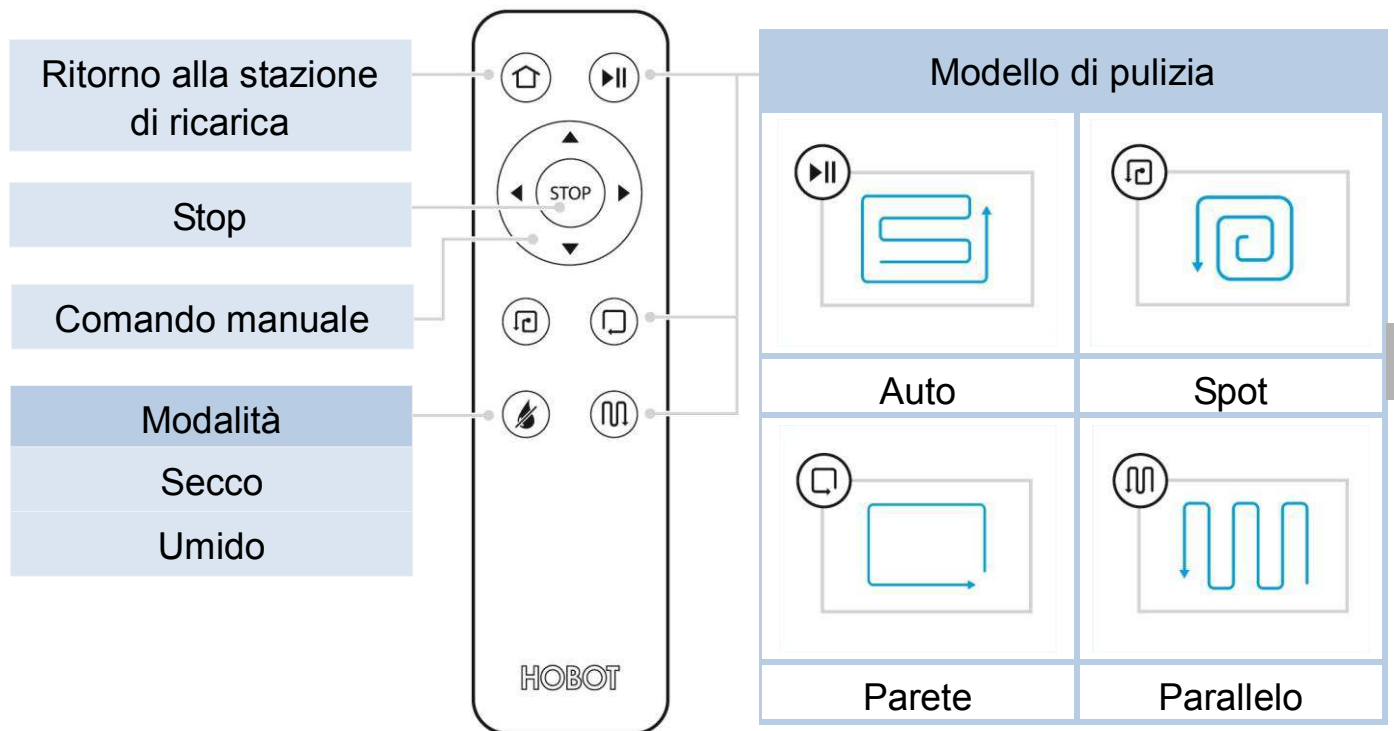

⊙ Spia LED



Situazione	Spia LED
Pulizia a secco	● si illumina
Pulizia a umido	● si illumina
Spruzza acqua	●● lampeggia
Batteria in caricamento	● si illumina
Poca batteria / batteria scarica	● lampeggia
Batteria completamente caricata	● si illumina
Indicatore di errore	●● lampeggia in alternanza
Ricerca dell'unità di ricarica	● / ● / ● lampeggia

© Pulizia e manutenzione

1. Pulizia dei 7 sensori laser

- Prima di ogni utilizzo devono essere puliti i sensori.
- Premere sulla parte destra del paraurti ed estrarre la parte sinistra. Adesso è possibile rimuovere completamente il paraurti.
- Utilizzare un panno morbido, pulito e asciutto oppure la spazzola di pulizia per pulire i 7 sensori laser. (come da immagine)

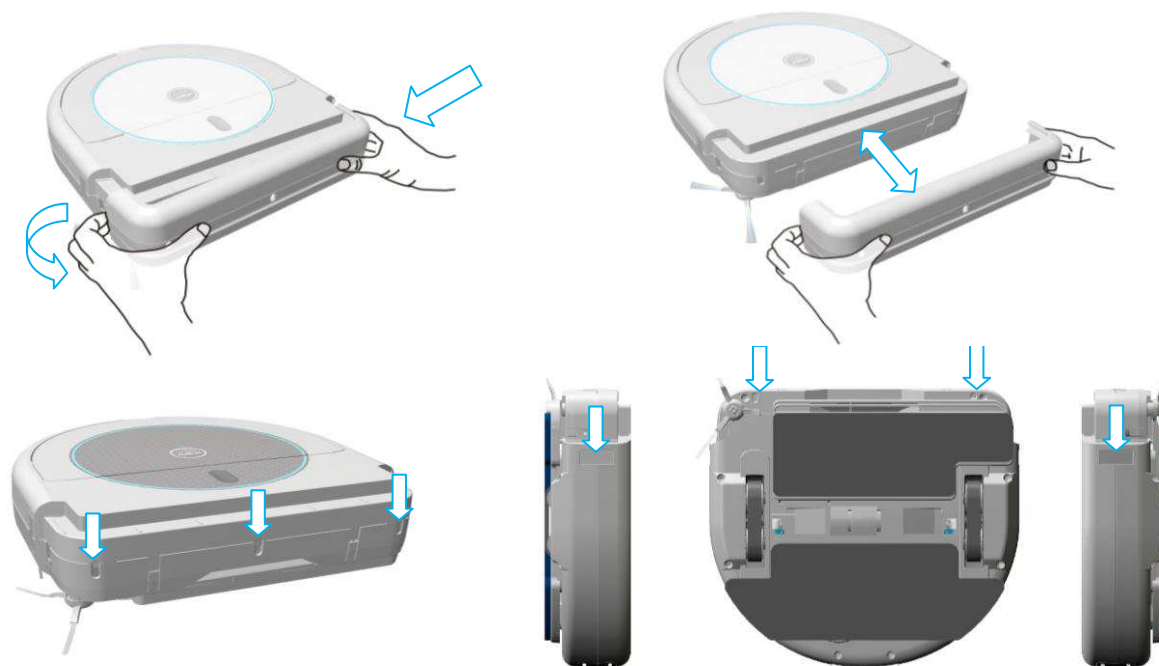

2. Pulire il contenitore della polvere e il filtro HEPA

- Dopo ogni utilizzo svuotare il contenitore della polvere.
- Pulire il filtro a rete con la spazzola di pulizia in forniture.
- Utilizzare la stessa spazzola di pulizia per pulire il filtro HEPA. Il filtro HEPA non deve mai bagnarsi.

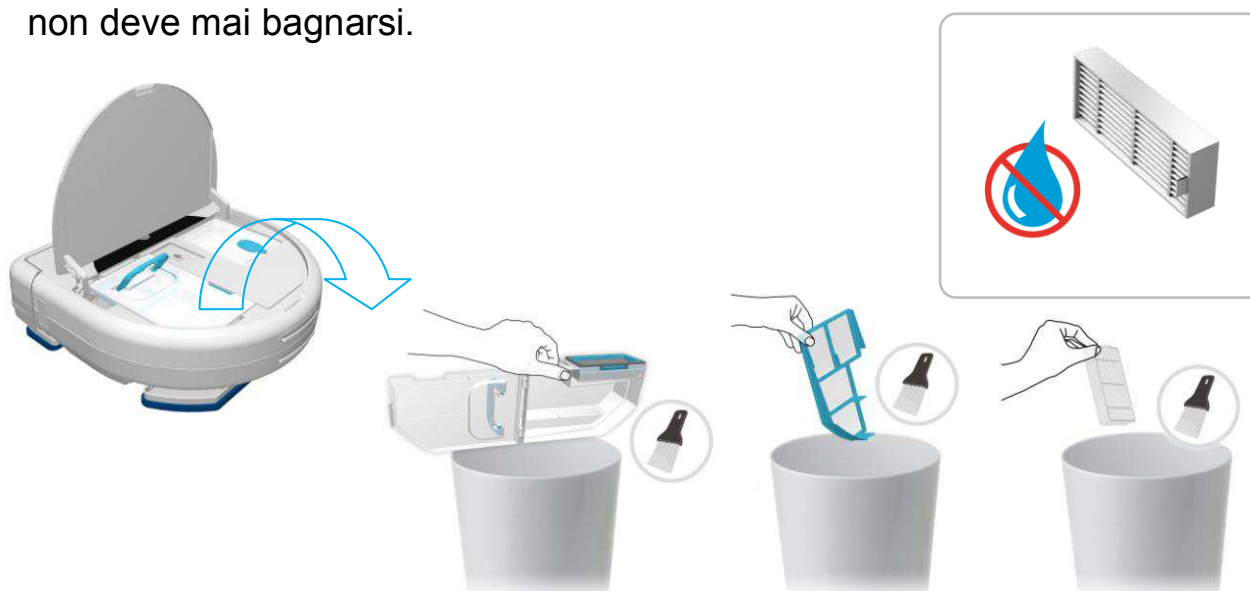

3. Serbatoio dell'acqua



Svuotare l'acqua rimanente dal serbatoio dell'acqua.

4. Pulizia e sostituzione della spazzola laterale

- Dopo ogni utilizzo pulire la spazzola laterale.
- Estrarre con cautela la spazzola laterale. Pulire la spazzola laterale.
- Durante l'applicazione della spazzola laterale, deve avvenire uno scatto chiaramente udibile.

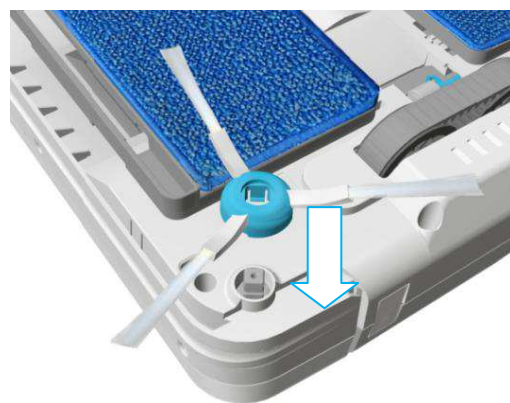
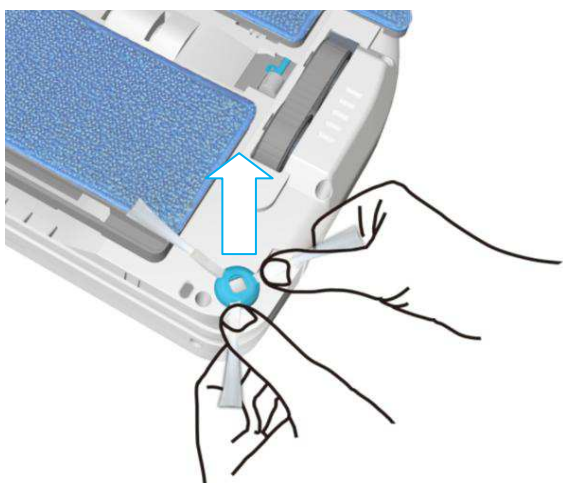

5. Pulizia e sostituzione dell'ugello di spruzzo

- Quando l'ugello è intasato e non può più spruzzare acqua.
- Utilizzare un piccolo cacciavite per rimuovere la vite e l'ugello.
- Pulire l'ugello accuratamente.
- Riapplicare l'ugello e riavvitarlo saldamente.

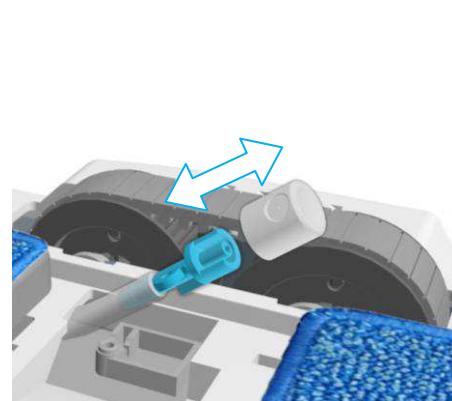
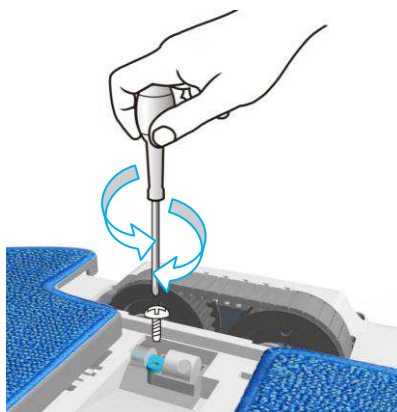
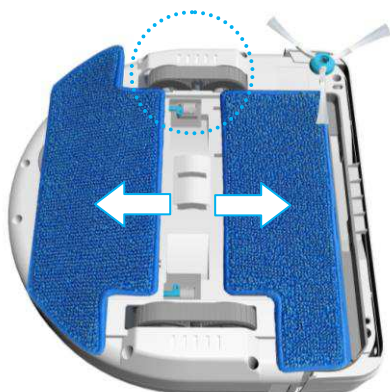

© Importanti avvertenze di sicurezza

L'utente deve seguire le direttive delle presenti istruzioni per l'uso, ma rimane personalmente responsabile dell'esercizio del robot di pulizia. I bambini non devono giocare con il dispositivo. La pulizia e la manutenzione devono essere eseguite da un adulto.

Avvertenza:

non esporre in nessun caso l'unità elettronica del dispositivo LEGEE. Aprire esclusivamente le parti che sono descritte nelle presenti istruzioni per l'uso. Le riparazioni devono essere eseguite esclusivamente da personale autorizzato. Utilizzare l'unità di ricarica esclusivamente con l'alimentatore in fornitura (100-240V ~).

- Pulire i sensori e la spazzola laterale prima di ogni utilizzo.
- Non aggiungere detergente nel serbatoio dell'acqua. Utilizzare esclusivamente acqua.
- Applicare il pad di pulizia al LEGEE.
- Non utilizzare il prodotto su pavimenti unti di grasso.
- Non utilizzare il dispositivo in aree con liquidi o gas infiammabili o per la combustione.
- Non esporre il dispositivo alla luce diretta del sole o a un'eccessiva umidità e tenerlo lontano dai liquidi.
- Rimuovere qualsiasi cavo elettrico libero ed esposto. Pericolo di impigliamento.
- Il dispositivo deve essere utilizzato esclusivamente in ambienti interni.

© Informazioni generali di sicurezza

- Seguire le istruzioni per l'uso e di esercizio.
- Non posizionare il dispositivo nelle vicinanze di forti campi magnetici.
- Tenere il dispositivo e i suoi accessori lontani dalla portata dei bambini.
- Temperatura di esercizio: 0°C ~40°C (32°F ~104°F)
- Temperatura di magazzinaggio: -10°C ~50°C (14°F ~122°F)



⊙ Informazioni di sicurezza per alimentatore e batteria

- Utilizzare esclusivamente l'alimentatore in fornitura. L'utilizzo di cavi di rete non originali porta a guasti o situazioni di pericolo.
- Utilizzare una presa intatta e accertarsi che non vi siano oggetti pesanti sull'alimentatore o sul cavo della corrente.
- Sfilare l'alimentatore dalla presa prima della manutenzione.
- Non utilizzare l'alimentatore o il cavo della corrente se presenta difetti.
- Non coprire l'alimentatore.
- Non utilizzare l'alimentatore in un ambiente umido. Non toccare mai l'alimentatore con le mani bagnate.
- Non tentare di aprire l'alimentatore. Sostituire l'intera unità se è danneggiata o se è stata esposta a umidità elevata. Per l'assistenza rivolgersi al proprio rivenditore HOBOT.
- In caso di utilizzo improprio la batteria può rappresentare un rischio di incendio o corrosione.
- Non smontare la batteria in nessun caso. Non far riscaldare oltre i 60°C (140°F). Non gettare la batteria nel fuoco. Non portare in nessun caso i contatti di ricarica a cortocircuito.
- Caricare la batteria ogni 3 mesi per risparmiare la durata della batteria.
- Per lo smaltimento portare il dispositivo al centro di riciclaggio locale.

⊙ Esclusi dalla garanzia

- Normale usura (ad es. spazzola laterale, pad, ugelli, cingoli, filtri, ecc.)
- La batteria non è coperta da garanzia.
- Danni da utilizzo non conforme o dovuti a un'errata messa in esercizio del LEGEE.
- Danni causati da un utilizzo del LEGEE non conforme alla destinazione d'uso.
- Danni dovuti all'utilizzo di parti o accessori non autorizzate dalla ditta HOBOT.
- Danni da manomissione, abuso o utilizzo errato.

©Domande frequenti (FAQ)

Caso	Soluzione
1. Accensione impossibile	Verificare se il dispositivo è già acceso e se la batteria è stata caricata.
2. Ricarica impossibile	Verificare se il dispositivo è già acceso e se la se l'alimentatore è collegato all'unità di ricarica. Pulizia dei 7 sensori.
3. Falso contatto con l'unità di ricarica	Utilizzare un panno pulito per pulire i contatti e rimuovere l'ossidazione.
4. Rumore inconsueto	Spegnere il dispositivo e verificare se è presente del materiale estraneo nella spazzola laterale.
5. L'effetto pulente è debole	Spegnere il dispositivo e pulire la spazzola laterale, il contenitore della polvere, il filtro HEPA e il pad di pulizia.
6. I movimenti del percorso di pulizia sono inconsueti	Spegnere il dispositivo e pulire i 7 sensori; dopodiché controllare se il paraurti è fissato correttamente.
7. La spazzola laterale non ruota	Spegnere il dispositivo e verificare se è presente del materiale estraneo nella spazzola laterale. Pulire la spazzola laterale e accertarsi che sia inserita correttamente.
8. L'ugello non spruzza acqua	Spegnere il dispositivo e verificare l'ugello è ostruito o se è fissato correttamente nel LEGEE.
9. Test spruzzo d'acqua	Premere il tasto STOP ed entro 1,5 secondi  , per passare alla modalità test acqua. Il LEGEE spruzza acqua ogni 5 secondi.
10. Viene spruzzata troppa acqua.	Premere  , per arrestare lo spruzzo d'acqua.
11. Il dispositivo non può più essere attivato con il telecomando	Verificare se il dispositivo è attivato e sostituire le batterie del telecomando. Con il telecomando puntare sul LEGEE.
12. Lavori più efficienti con LEGEE	Rimuovere tappeti, cavi, fili e piccoli oggetti dal pavimento.

© Specificazioni

Modello	LEGEE-668
Metodo di pulizia	Pulizia FastBrush® a 4 fasi
Movimento scrub	10 movimenti al sec.
Tecnologia di navigazione	LEGEE® V1.0
Percorso di pulizia	Scheda, parallela
Avanzamento	20 cm/sec.
Sistema ad acqua	Controllo della pompa, spruzzo intelligente
Spazzola laterale	sporge di 4 cm sopra il dispositivo
Contenitore della polvere	500 ml
Filtro contenitore della polvere	filtro a rete 600# + filtro HEPA
Serbatoio dell'acqua	320 ml
Batteria	Li-Po 3000mAh
Durata della pulizia	90 minuti
Area di pulizia per ogni ricarica della batteria	150 metri quadri
Rilevamento oggetti	5 sensori laser + paraurti
Sensore abisso	2 laser
Ricarica	Unità di ricarica
Rumorosità	62 dB in 1 m
Dimensioni	340(lung.) x 330(largh.) x 95(alt.) mm
Tensione in entrata	100 ~240V, 50~60Hz
Tensione in uscita	19V / 1A, 19W
Colore	nero

IT

© Lavaggio del pad di pulizia

- Temperatura di lavaggio 40°C (104°F).
- Non candeggiare.
- Non centrifugare.
- Non stirare.
- Non lavare a secco.

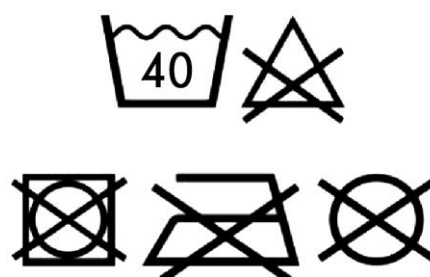

© Copyright

Copyright © 2017 by HOBOT® Technology Inc. All rights reserved. No part of this publication may be reproduced, transmitted, transcribed, stored in a retrieval system or translated into any language or computer language, in any form or by any means, electronic, mechanical, magnetic, optical, chemical, manual or otherwise, without the prior written permission of this company.

© Trademarks

All other logos, products, or company names mentioned in this manual may be the registered trademarks or copyrights of their respective companies, and are used for informational purposes only.

EN

© Technical support

If any problems occur and this manual cannot provide the solution you need, please contact a local retailer or local authorized dealer.

© Disclaimer

HOBOT Technology Inc. makes no claims or warranties, either expressed or implied, with respect to the contents hereof and specifically disclaims any warranties, tradability or suitability for any particular purpose. Furthermore, HOBOT Technology Inc. reserves the right to revise this publication and to make changes from time to time in the contents hereof without obligation of this company to provide notification of such revisions or changes.

The user should follow the instructions provided in this user manual, but is ultimately responsible for assessing placement and safety when using this cleaning tool.

© Limited warranty

If there are defects in your LEGEE due to faulty materials, poor workmanship, or malfunction within the warranty period from the date of purchase or delivery, please contact a local retailer or local authorized dealer for repairs or replacement.

◎ About LEGEE



◎ Product and Accessories

EN



LEGEE



Charging Station



AC adapter



Remote Controller

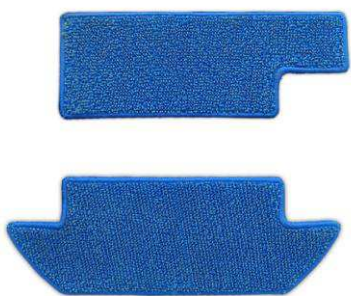

Cleaning cloth(2 x 2 sets)



Spray nozzles (x4)



Water Bottle



Side brush(x3)



HEPA(x3)



Cleaning brush

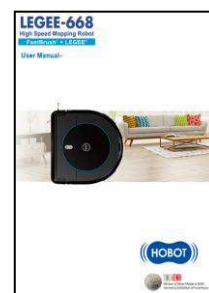

User manual

◎ Product Features

Exclusive patent license: FastBrush® 4-Stage Cleaning

Fastbrush® 4-stage cleaning means all-in vacuum, dry mopping, self-watering and wet mopping. The power vacuum can suck dust and hair and the reciprocating cleaning mechanism at 10 times/sec imitates the human behavior to remove the stubborn dust off the floor. The smart self-watering is as the third stage to dissolve stains, which cannot be vacuumed or cleaned dryly. The rear cleaning cloth not only wipes water and clean the melted stains but also polishes the floor.

Vacuum & Dry mopping



Exclusive patent license:LEGEE® Smart Navigation Technology

LEGEE® Smart Navigation Technology



LEGEE-668 uses Laser, Encoder, Gyro, E-compass and Position Estimation to detect and measure the space around it. LEGEE is an advanced navigation system that allows it to avoid furniture and other objects. It also can precisely plan the cleaning path to clean an entire level of your home.

Getting to know the device

1. Start your LEGEE

Step 1. Set up charging station: Plug power adapter into the charging station.

Step 2. Charge LEGEE: Place the rear of the robot against the metal contacts on the station. Before the first use, fully charge the battery for at least 4 hours until green light ON.

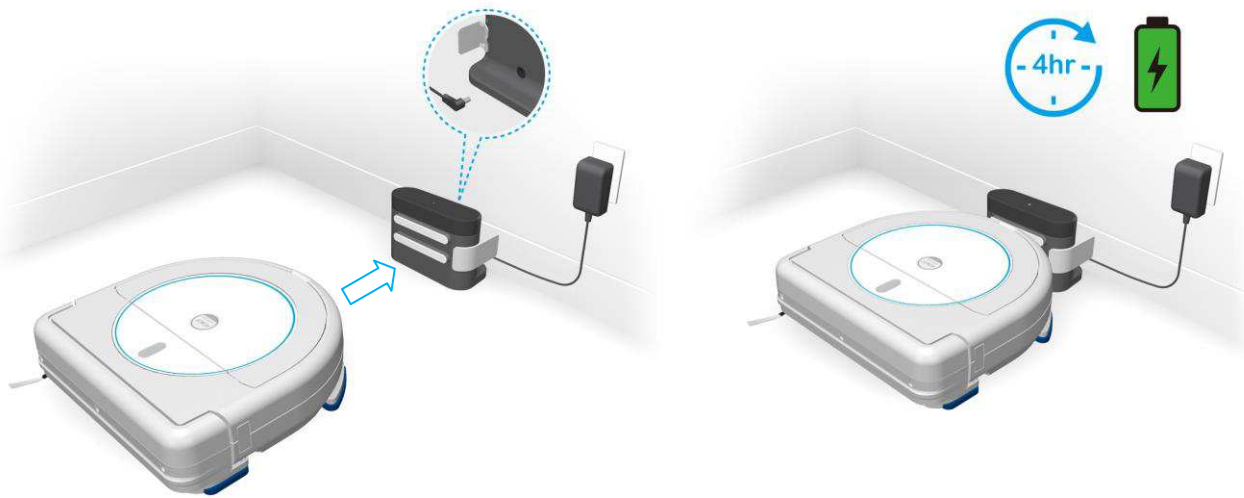

EN

Step 3. Start cleaning: Open the cover of LEGEE and push down the power switch, then close the cover of LEGEE and press  on the device or the remote controller. (Align the device with a wall if it doesn't clean from the charging station.)

Step 4. Stop cleaning: Press Stop on the remote controller.

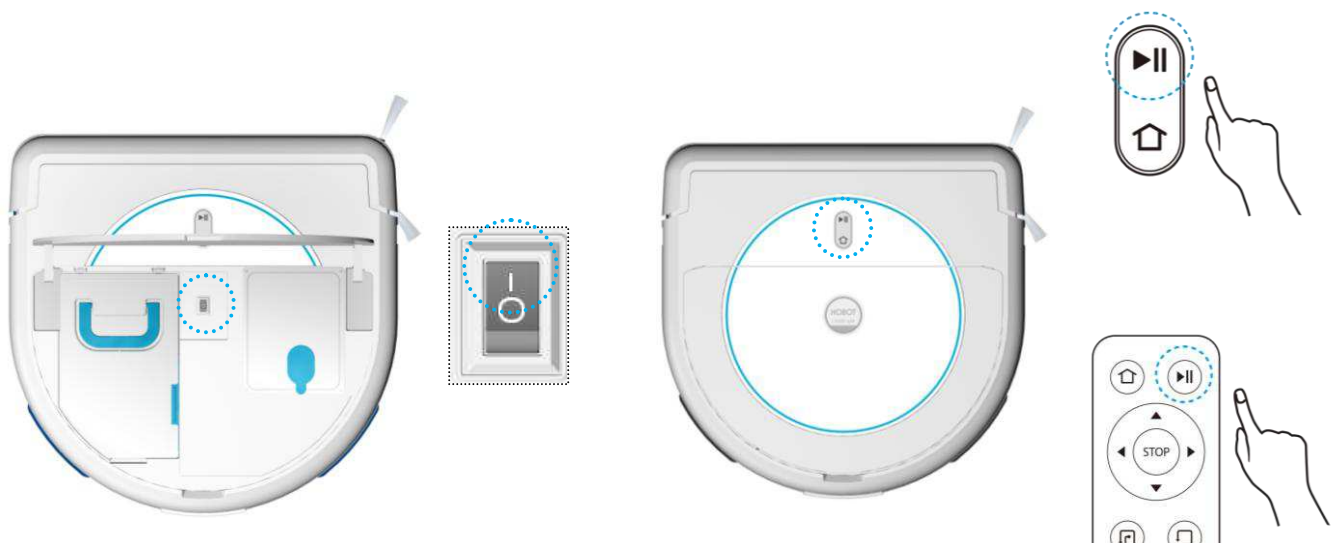

HOBOT

2. Install Charging Station

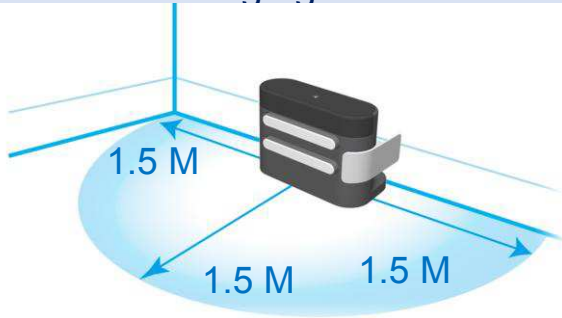

- A) Place the charging station against a wall on hard surface flooring to prevent sliding during docking.
- B) Ensure that there are no objects at least 1.5 meter in front and 1.5 meter to the right and left of the charging station.

3. Attach / Change Cleaning Cloth

Attach the cleaning cloth to the device flatly. (as indicated by the red line in the illustration below)

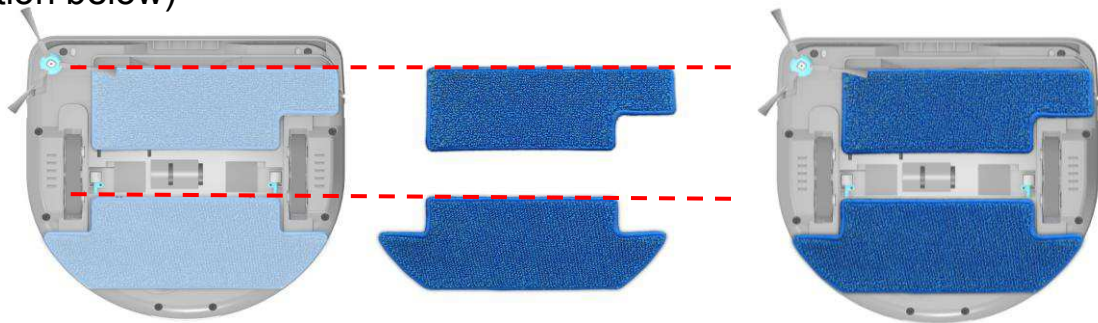

4. Fill water

Fill LEGEE with water by using the included bottle and tighten the lid of the water tank after filling.

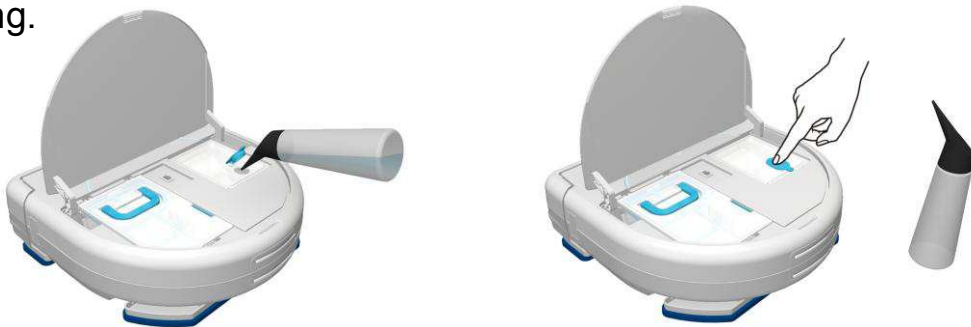

5. Cleaning Tips

Get cleaning cloth wet before attaching to the device to enhance the cleaning ability of LEGEE, it particularly cleans large area or stubborn stains.

6. Carpet

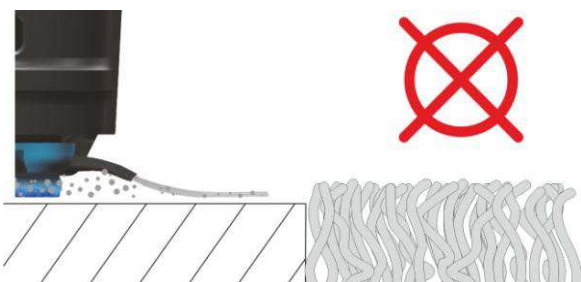

Avoid LEGEE go onto the carpet.

Remote Controller

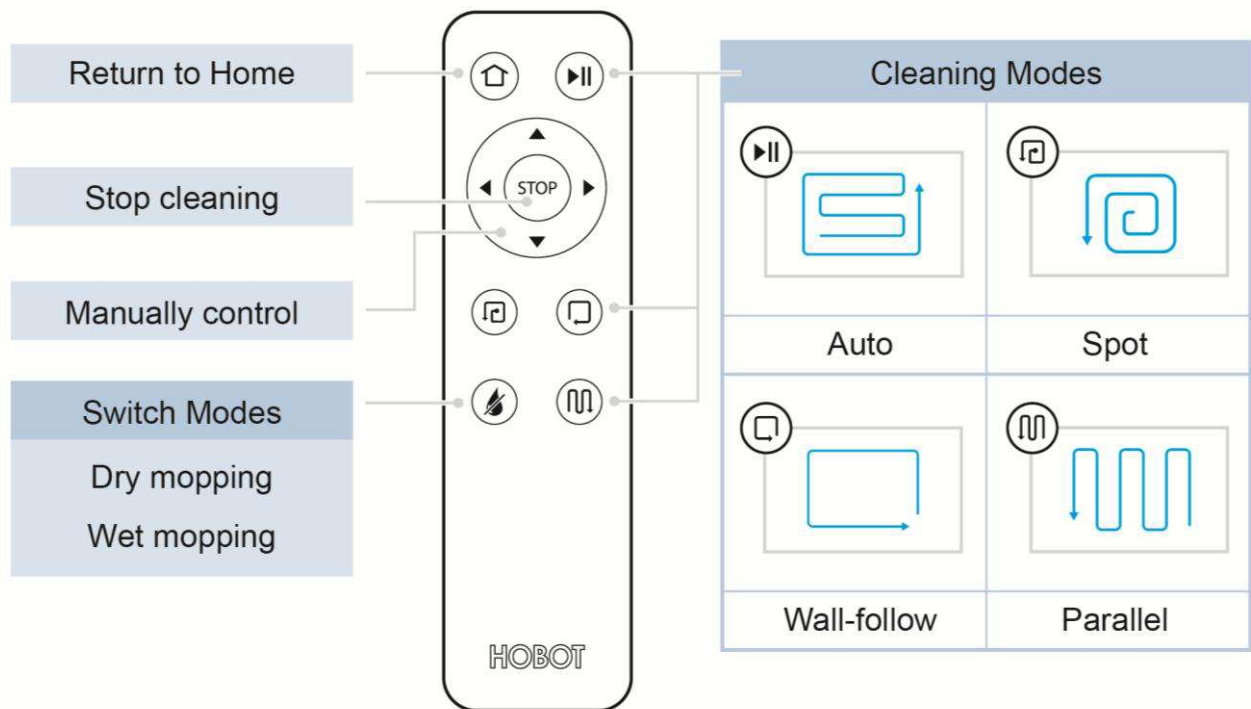

EN

LED Indication



Situation	LED Indication
Dry mopping	<ul style="list-style-type: none"> White Solid
Wet mopping	<ul style="list-style-type: none"> Blue Solid
Spraying water	<ul style="list-style-type: none"> White and Blue Flashing
Battery charging	<ul style="list-style-type: none"> Orange Solid
Low battery/ Battery empty	<ul style="list-style-type: none"> Orange Flashing
Battery charged full	<ul style="list-style-type: none"> Green Solid
Fault state	<ul style="list-style-type: none"> Red and Blue Alternate Flashing
Searching charging station	<ul style="list-style-type: none"> White / Blue / Orange Flashing

⦿ Cleaning & Maintenance

1. Clean 7 laser sensors

- Press the right side of the bumper and then pull the left side of the bumper out to remove a front bumper.
- Use a clean, dry soft cloth or the cleaning brush to clean 7 laser sensors. (as indicated in the illustration below)
- Care Frequency: Before each use.

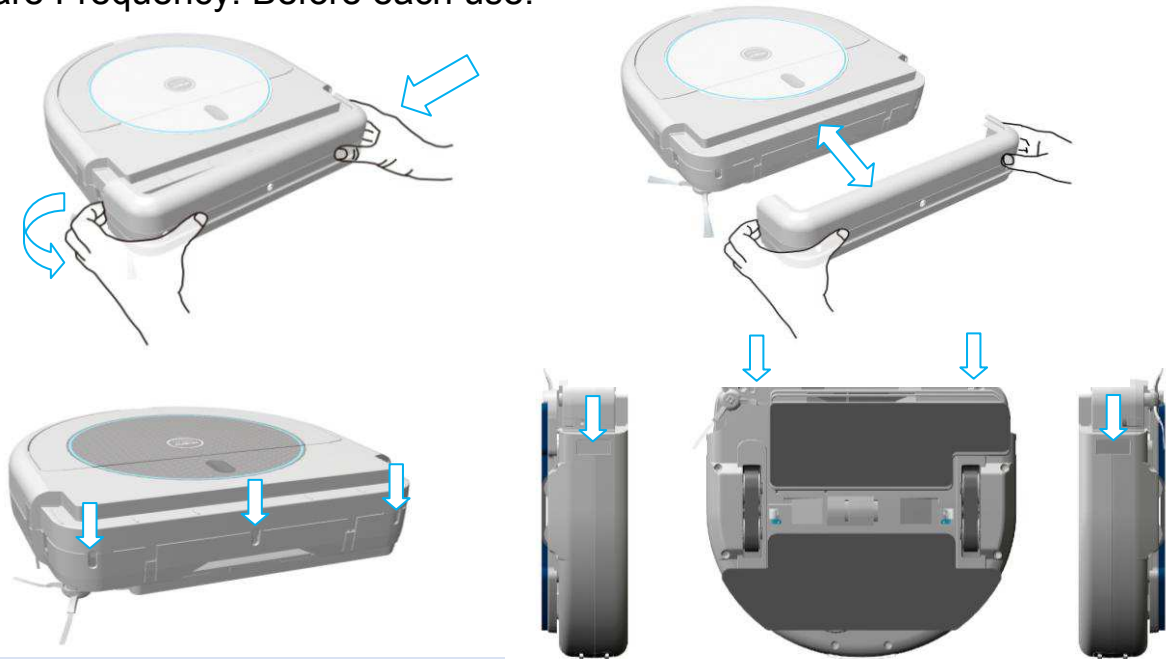

2. Clean dust box & HEPA filter

- Open bin door to empty bin.
- To use the cleaning brush to clean the HEPA. Never wash the HEPA.
- Care Frequency: After each use.

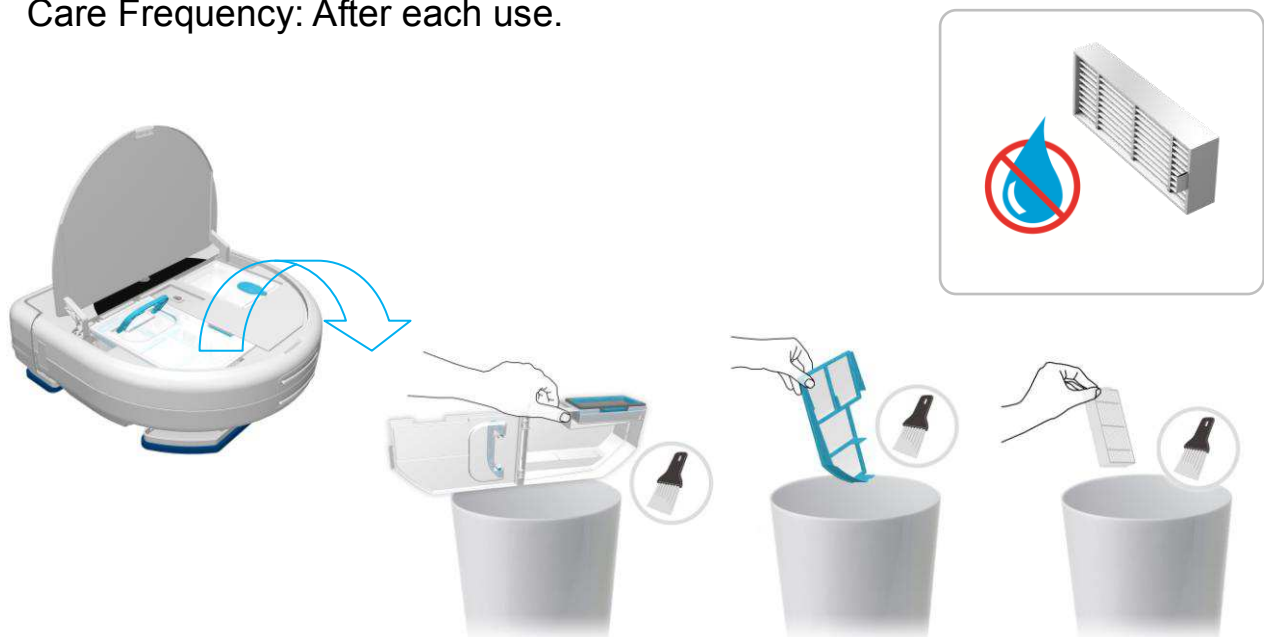

3. Water tank



Empty water tank.

4. Clean & replacement side brush

- Clean side brush and reinstall it.
- Replace side brush and click it into place to make sure it is locked.
- Care Frequency: After each use.

EN

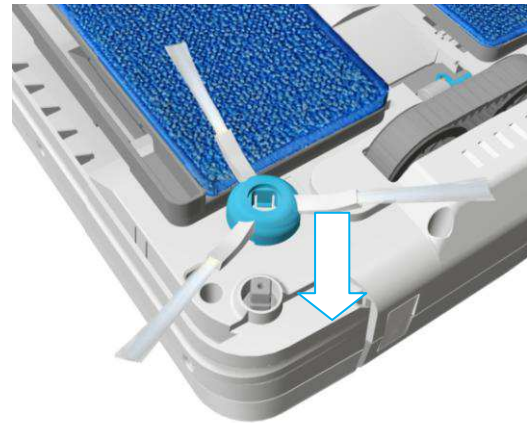
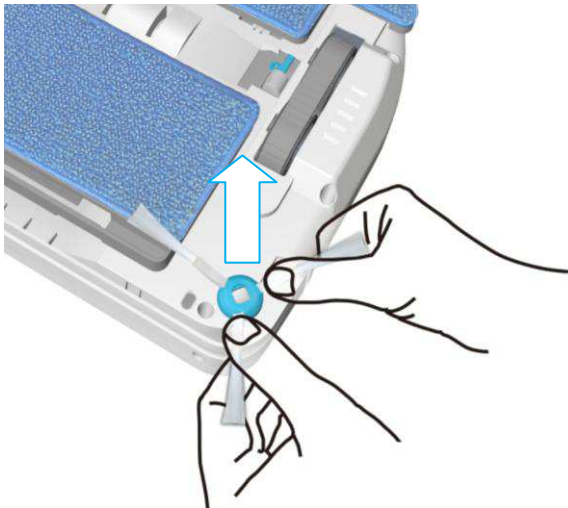

5. Clean & replacement spray nozzles

- Use small screwdriver to remove the screw and nozzle.
- Clean / remove the nozzle and screw it back.
- Care Frequency: When nozzle clogged and cannot spray water.

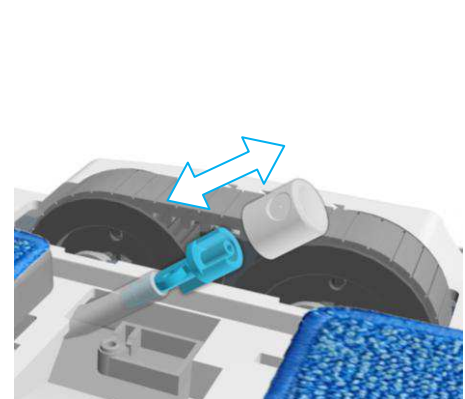
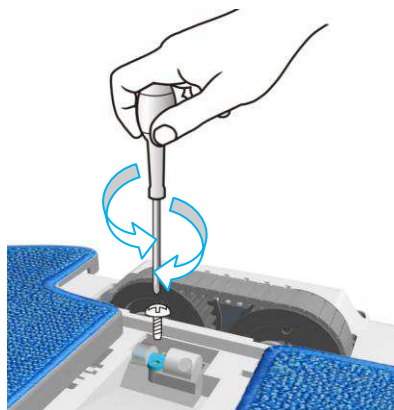
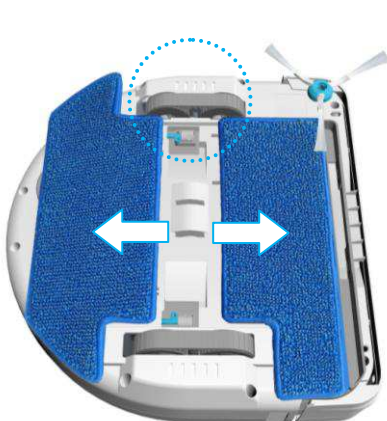

⦿ Important Safety Precautions

The device can be used by children aged from 8 and above and persons with reduced physical, sensory or mental capabilities or lack of experience and knowledge if they have been given supervision or instruction concerning use of the device in a safe way and understand the hazards involved. Children shall not play with the device. Cleaning and user maintenance shall not be made by children without supervision.

Warning:

Do not expose the electronics of LEGEE, or the integrated. There are no user service able parts inside. Refer servicing to qualified service personnel. Please ensure electrical input voltage is compatible with the charging station.

- Clean seven sensors and side brush before using.
- Water only. Do not add any detergent into water tank.
- Put cleaning cloth onto the device flatly before using.
- Avoid using the device on greasy ground.
- Do not use the device in areas containing flammable or combustible liquids or gases.
- Avoid exposing the device to direct sunlight or excess humidity and keep it away from liquids.
- Keep electrical leads, hair and curtains away from the device.
- The device can only be used indoor.

⦿ General Safety Information

- Follow all operating and use instructions.
- Do not place the device in the vicinity of strong magnetic fields.
- Keep the device and accessories away from children.
- Product operating temperatures: 0°C ~40°C (32°F ~104°F)
- Product storage temperatures: -10°C ~50°C (14°F ~122°F)

⊙ Safety information about power adapter/battery



- Use only the power adapter supplied with the device. Use other types of power adapters will result in malfunction and/or danger.
- Please use a proper electrical outlet and make sure no heavy objects are placed on the power adapter or the power cord.
- Disconnect the power before maintaining, unplug the transformer from the socket. Do not use a broken adapter and power cord.
- Allow adequate ventilation around the adapter when using it to operate the device. Do not cover the power adapter with objects.
- Do not use the adapter in a humid environment. Never handle the adapter with wet hands.
- Do not attempt to service the adapter. There are no service parts included. Replace the whole unit if it is damaged or exposed to high moisture. Consult your HOBOT dealer for help and maintenance.
- The battery used in this device may present a risk of fire or chemical burn if mistreated.
- Do not disassemble, short the contacts, heat above 60°C (140°F), or incinerate.
- Please charge the battery every 3 months to conserve the battery life.
- If you have to dispose of old equipment, please take it to the local recycling center for recycling electrical and electronic parts.

EN

⊙ Not covered by warranty

- Normal wear and tear (e.g. side brush, cleaning cloth, nozzle, caterpillar belt and filter, etc.)
- Battery is not covered by the warranty.
- Damage caused by assembly or installation that is not in accordance with the instructions included with the LEGEE.
- Damage caused by using the LEGEE for anything other than normal domestic household purposes.
- Damage caused by using parts and accessories which are not specified by LEGEE.
- Damage caused by accidents, abuse, or misuse.

◎ Frequently asked questions (FAQ)

Case	Solution
1. Cannot be turned on	Check power is on and the battery has been charged.
2. Cannot be charged	Check power is on and the power supply is connected to the charging station. Remove objects around the home station or use cleaning brush to clean the 7 sensors. (Page 11)
3. Poor contact with charge contacts	Use a clean cloth or alcohol to wipe charge contacts to remove oxide.
4. Abnormal sound	Turn off power then check if any foreign material stuck in the side-brush.
5. Cleaning ability becomes weak	Turn off power then clean side-brush, dust box, HEPA and cleaning cloth.
6. Movements or clean path are abnormal	Turn off power then clean 7 sensors and check if the bumper is properly installed.
7. The side brush does not rotate	Turn off power then check if any foreign material stuck in the machine. Clean the side brush and confirm it has been mounted properly.
8. Nozzle cannot spray water	Turn off power then check if the nozzle is clogged or if it's locked on the LEGEE properly.
9. Test water spray	Press the STOP button then press  within 1.5 seconds to enter the water test mode. LEGEE will spray water every 5 seconds.
10. Spray too much water	Press  to stop the water.
11. Cannot be activated with the remote control	Check power is on and replace the batteries of the remote control. Point the remote control at LEGEE.
12. Make LEGEE work efficiently	Remove carpet, cable, wire and small objects from the floor and lift up the table cloths and curtains.

⊙ Specifications

Model No	LEGEE-668
Cleaning Method	FastBrush® 4-Stage Cleaning
Brush speed	10 times/sec
Navigation Technology	LEGEE® V1.0
Path	Map, Parallel
Moving Speed	20cm/sec
Water control	Pump Control, Smart Spray
Side brush	Stretched out 4 cm from device
Trash capacity	500 ml
Trash filter	600# Screen Filter + HEPA
Water tank	320 ml
Battery	Li-Po 3000mAh
Working time	90 minutes
Cleaning area per charge	150 meter ²
Object detection	5 Lasers + Bumper
Cliff sensor	2 Lasers
Charge	Charging Station
Noise Level	62dB at 1m
Dimension	340(L) x 330(W) x 95(H) mm
Input Voltage	100 ~240V, 50~60Hz
Adapter Output	19V / 1A, 19W
Color	Black

⊙ Cleaning cloth laundry instructions

- Washing under 40°C (104°F).
- Do not bleach.
- Do not tumble-dry.
- Do not iron.
- Do not dry clean.

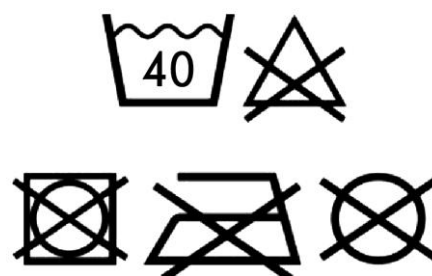

©Declaration of Conformity



HOBOT Technology Inc.

www.hobot.com.tw

v1.1