



ITALIANO

MANUALE DELL'UTENTE

# Lettore di dischi 3D Blu-ray Disc™ con sintonizzatore incorporato per HDD & HD

Leggere con attenzione questo manuale prima di utilizzare l'unità e conservare per uso futuro.

MODELLO  
HR550/HR570

P/NO : MFL65225542



## 1

# Informazioni sulla sicurezza

1

Informazioni sulla sicurezza



**AVVERTENZA:** PER RIDURRE IL RISCHIO DI SCOSSE ELETTRICHE, NON RIMUOVERE IL COPERCHIO (O LA PARTE POSTERIORE). L'UNITÀ NON CONTIENE PARTI RIPARABILI DALL'UTENTE. SE OCCORRE UN INTERVENTO IN ASSISTENZA, RIVOLGERSI A UN TECNICO QUALIFICATO.



elettriche.

Questo simbolo di un fulmine all'interno di un triangolo avverte l'utente della presenza di tensione pericolosa non isolata all'interno dell'unità che può provocare scosse



documentazione di accompagnamento del prodotto.

Il punto esclamativo all'interno di un triangolo avverte l'utente della presenza di istruzioni operative e di manutenzione particolarmente importanti contenute nella

## Precauzioni ed avvertimenti

**Avvertenze:** PER EVITARE IL RISCHIO DI INCENDI O SCOSSE ELETTRICHE, TENERE IL PRODOTTO LONTANO DALLA PIOGGIA E DALL'UMIDITÀ.

**Avvertenze:** non installare questo apparecchio in spazi ristretti quali scaffali o unità simili.

**AVVERTENZA:** Non ostruire le aperture di ventilazione. Installare secondo le istruzioni del fabbricante.

Le feritoie e le aperture sono previste per la ventilazione e per garantire il corretto funzionamento del prodotto, proteggendolo dal surriscaldamento. Non ostruire le aperture collocando il prodotto su divani, letto, tappeti o altre superfici simili. Non collocare il prodotto incassato in mobili come librerie o scaffali, a meno che non sia prevista una ventilazione sufficiente e siano state seguite le istruzioni del fabbricante.

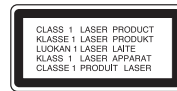

**AVVERTENZA:** Questo prodotto è dotato di un sistema laser. Per essere sicuri di utilizzare il prodotto in modo appropriato, leggere con particolare attenzione questo manuale d'uso e conservarlo come riferimento per ogni eventuale futuro intervento di manutenzione; per questi interventi, rivolgersi a centri di assistenza autorizzati. L'utilizzo di controlli, regolazioni o procedure diverse da quelle specificate di seguito può dare luogo a una pericolosa esposizione a radiazioni. Per evitare l'esposizione diretta al fascio laser, non aprire il contenitore. Quando il contenitore è aperto, la radiazione laser è visibile. **NON FISSARE CON LO SGUARDO IL FASCIO LASER.**

### AVVERTENZA relativa al cavo di alimentazione

Per molti elettrodomestici è consigliabile utilizzare un circuito dedicato.

Ciò significa, un circuito di alimentazione specifico per un solo apparecchio che non abbia altre prese in derivazione. A tal fine, verificare le specifiche di questo Manuale dell'utente. Non sovraccaricare le prese a muro. Prese sovraccariche, allentate o danneggiate, prolunghe, cavi sfilacciati o isolamenti spaccati o deteriorati sono pericolosi. In ognuno dei suddetti casi possono verificarsi incendi o scosse elettriche. Esaminare periodicamente il cavo dell'apparecchio e se si notano danneggiamenti scollegarlo, interrompere l'uso dell'apparecchio e far sostituire il cavo con uno identico da un tecnico dell'assistenza qualificato. Evitare che il cavo sia attorcigliato, piegato o calpestato. Prestare particolare attenzione alle spine, alle prese a parete e ai punti in cui il cavo esce dall'unità. Per scollegare l'alimentazione di rete, staccare il cavo. Durante l'installazione del prodotto, assicurarsi che la spina sia facilmente accessibile.

Questo dispositivo è dotato di batteria portatile o accumulatore.

**Modo sicuro per rimuovere la batteria o la batteria dall'apparecchiatura:** Rimuovere la batteria vecchia o accumulatore seguendo i passi inversi a quelli seguiti per l'assemblaggio. Per impedire la contaminazione dell'ambiente e creare possibili pericoli alla salute dell'uomo o animali, la vecchia batteria deve essere smaltita inserendola nel contenitore adeguato nei punti di raccolta predisposti. Non smaltire le batterie o accumulatori insieme ai rifiuti domestici. Si raccomanda di utilizzare i sistemi locali di rimborso di batterie e accumulatori. Non esporre la batteria a temperature eccessive, ad esempio non esporla al sole, non gettarla sul fuoco, ecc.

**AVVERTENZA:** non esporre l'apparecchio all'acqua (sgocciolamento o spruzzi) e non collocare su di esso oggetti riempiti di liquidi, quali ad esempio vasi.



Avviso per prodotto wireless Unione Europea

LG Electronics dichiara che questo/i prodotto/i è/sono conforme/i ai requisiti essenziali e altre indicazioni della Direttiva 1999/5/CE, 2004/108/CE, 2006/95/CE e 2009/125/CE.

Contattare i seguenti indirizzi per ottenere una copia della DoC (Dichiarazione di Conformità).

Rappresentante europeo: LG Electronics Service Europe B.V. Veluwezoom 15, 1327 AE Almere, Paesi Bassi (Tel : +31-(0)36-547-8888)

Solo per uso interno.

#### Disposizioni per esposizione alle radiazioni di RF

Questa apparecchiatura dovrebbe essere installata e usata con una distanza minima di 20 cm fra il radiatore e il corpo umano.

#### L'uso degli apparati è regolamentato da:

1. D.Lgs 1.8.2003, n. 259, articoli 104 (attività soggette ad autorizzazione generale) se utilizzati al di fuori del proprio fondo e 105 (libero uso) se utilizzati entro il proprio fondo, in entrambi i casi per uso private.
2. D.M. 28.5.03, per la fornitura al pubblico dell'accesso R-LAN alle reti e ai servizi di telecomunicazioni.

#### Dichiarazione di conformità

La società LG ELECTRONICS ITALIA S.p.A. dichiara che i prodotti ai quali si riferisce il manuale d'istruzione sono costruiti in conformità alle prescrizioni del D.M. n.548 del 28/8/95, pubblicato sulla G.U. n.301 del 28/12/95 ed in particolare è conforme a quanto indicato nell'art.2, comma 1 dello stesso decreto.

#### Smaltimento delle apparecchiature obsolete



1. Quando su un prodotto è riportato il simbolo di un bidone della spazzatura barrato da una croce significa che il prodotto è coperto dalla direttiva europea 2002/96/EC.
2. Tutti i prodotti elettrici ed elettronici devono essere smaltiti separatamente rispetto alla raccolta differenziata municipale, mediante impianti di raccolta specifici designati dal governo o dalle autorità locali.
3. Il corretto smaltimento delle apparecchiature obsolete contribuisce a prevenire possibili conseguenze negative sulla salute umana e sull'ambiente.
4. Per informazioni più dettagliate sullo smaltimento delle apparecchiature obsolete, contattare il comune, il servizio di smaltimento rifiuti o il negozio in cui è stato acquistato il prodotto.

#### Note sul Copyright

- Le apparecchiature di registrazione devono essere utilizzate solo per copie legali. L'utente deve verificare quali siano le copie consentite dalla legge nel proprio paese. La copia di materiale protetto da copyright come film o musica è illegale, a meno che non sia consentita da un'eccezione legale o consentita dai titolari dei diritti.
- L'unità incorpora il sistema di protezione del copyright che è protetto dai brevetti U.S.A. e da altri diritti di proprietà intellettuale. L'uso della tecnologia per la protezione del copyright deve essere autorizzato dalla Rovi Corporation, e s'intende esclusivamente per visione casalinga o per altri usi limitati se non altrimenti autorizzati dalla Rovi Corporation. Si proibisce la modifica della struttura tecnica o lo smontaggio dell'unità.

- SI FA PRESENTE ALL'UTENTE CHE NON TUTTI I SISTEMI TELEVISIVI AD ALTA DEFINIZIONE SONO PIENAMENTE COMPATIBILI CON IL PRESENTE PRODOTTO E CHE CIÒ POTREBBE CAUSARE LA VISUALIZZAZIONE DI ARTEFATTI DI CODIFICA SULLO SCHERMO. QUALORA SI VERIFICHINO DEI PROBLEMI CON IL QUADRO IMMAGINE PROGRESSIVE SCAN 625, SI CONSIGLIA DI ATTIVARE LA CONNESSIONE PER L'USCITA "DEFINIZIONE STANDARD". PER DOMANDE O DUBBI RELATIVI ALLA COMPATIBILITÀ DEL SISTEMA TELEVISIVO CON IL PRESENTE MODELLO DI LETTORE 625p, SI PREGA DI CONTATTARE IL NOSTRO SERVIZIO DI ASSISTENZA CLIENTI.
- Poiché l'AACS (Advanced Access Content System) è approvato come sistema di protezione del contenuto per il formato BD, analogamente all'uso del CSS (Content Scramble System) per il formato DVD, sono presenti alcune limitazioni su riproduzione, uscita segnale analogico, ecc., dei contenuti protetti AACS. Il funzionamento di questo prodotto e le restrizioni su questo prodotto possono variare dipendendo dal momento del vostro acquisto poiché tali restrizioni possono essere adottate e/o modificate da AACS dopo la produzione di questo prodotto.
- Inoltre, BD-ROM Mark e BD+ sono utilizzati ulteriormente come sistema di protezione dei contenuti per il formato BD, il quale impone alcune restrizioni incluse restrizioni di riproduzione di contenuti protetti BD-ROM Mark e/o BD+. Per informazioni aggiuntive su AACS, contrassegno BD-ROM, BD+ o su questo prodotto, rivolgersi a un centro assistenza clienti autorizzato.
- Molti dischi BD-ROM/DVD sono codificati con protezione dalla copia. A causa di queste restrizioni, è necessario connettere il lettore direttamente alla TV anziché il VCR. La connessione tramite VCR ha come risultato un'immagine distorta quando questa proviene da dischi protetti da copia.
- In base alle leggi sul copyright degli U.S.A. e di altri paesi, registrazione, uso, visualizzazione, distribuzione o revisione non autorizzati di programmi televisivi, nastri, dischi BD-ROM, DVD, CD e altri materiali possono essere soggetti a responsabilità civile e/o penale.

### Avviso importante per il sistema colore TV

Il sistema colore di questo lettore cambia sulla base del sistema del disco correntemente in riproduzione.

Per esempio, quando il lettore riproduce un disco registrato con il sistema colore NTSC, l'uscita dell'immagine sarà con segnale NTSC.

Solo un apparecchio TV multi sistema colore è in grado di ricevere tutti i segnali in uscita dal lettore.

- Se si dispone di una TV con sistema colore PAL, quando si usano dischi registrati in NTSC si vedranno solo delle immagini distorte.
- Un apparecchio TV a sistema multiplo colore cambia automaticamente il sistema colore sulla base dei segnali in ingresso. Nel caso in cui il sistema colore non venga cambiato automaticamente, spegnere l'apparecchio e riaccendere per vedere le immagini normalmente sullo schermo.
- Anche se i dischi vengono visualizzati correttamente sull'apparecchio TV, è possibile che non vengano registrati correttamente sul registratore.

1

Informazioni sulla sicurezza

# Sommario

1

2

3

4

5

6

7

## 1

### Informazioni sulla sicurezza

- 3 Precauzioni ed avvertimenti

## 2

### Preparazione

- 8 **Introduzione**
- 8 Informazioni sul simbolo "ⓘ"
- 8 Simboli utilizzati nel manuale
- 8 Accessori forniti
- 9 Dischi riproducibili
- 10 Compatibilità dei file
- 11 Codice regionale
- 11 AVCHD (Advanced Video Codec High Definition)
- 11 Requisiti del sistema
- 11 Note di compatibilità
- 12 **Telecomando**
- 13 **Unità principale**

## 3

### Installazione

- 14 **Connessioni al TV**
- 14 Collegamento dell'antenna alla TV e al lettore
- 15 Connessione HDMI
- 16 Connessione Component Video
- 16 Collegamento composito
- 17 Collegamento Scart
- 17 Impostazione della risoluzione

### 18 Connessione di un amplificatore

- 18 Connessione a un amplificatore tramite uscita HDMI
- 19 Connessione a un amplificatore tramite uscita audio digitale
- 19 Connessione a un amplificatore tramite l'uscita audio a 2 canali

### 20 Connessione alla rete domestica

- 20 Connessione cablata alla rete
- 21 Impostazione della rete cablata
- 22 Connessione di rete Wireless
- 22 Wireless Rete Impostazione

### 25 Connessione dispositivo USB

- 25 Riproduzione di contenuto presente sul dispositivo USB

### 27 Auto Set UP (settaggio automatico)

### 28 Informazioni generali sul menu Home

- 28 Funzionamento dei pulsanti di base

### 28 Settaggi

- 28 Regolare le impostazioni di configurazione
- 29 Impostazioni per la TV digitale
- 29 Scansione programmi in modo automatico (Auto Tuning) (sintonia automatica)
- 30 Scanning programmes manually (Manual Tuning)
- 30 Modifica lista programmi (Channel Edit)
- 31 Impostare il sistema di blocco della DTV
- 31 Regolazione di uso della DTV
- 32 Impostare l'alimentazione dell'antenna
- 32 Impostazioni di Timeshift (sfasamento di tempo)
- 33 Menu [DTV]

- 33 Menu [DISPLAY]
- 35 Menu [LINGUA]
- 36 Menu [AUDIO]
- 38 Menu [BLOCCATO]
- 39 Menu [RETE]
- 39 Menu [ALTRO]

## 4

### Uso

- 42 Utilizzo delle funzioni della TV digitale
- 47 Registrazione dei programmi TV
- 49 Riproduzione generale
- 55 Riproduzione avanzata
- 58 Visualizzazione su schermo
- 61 Copiatura
- 65 Gustare BD-LIVE
- 66 Riproduzione di un file video e disco VR
- 67 Visualizzazione di fotografie
- 70 Ascolto dei brani musicali
- 75 Riproduzione di contenuto sulla rete domestica
- 79 Utilizzo di NetCast™ Accesso di intrattenimento
- 80 Riproduzione di video YouTube™
- 83 Visione dell'album web Picasa™
- 85 Utilizzo di AccuWeather

## 5

### Manutenzione

- 87 Note sui Dischi
- 87 Maneggiare l'unità
- 88 Note sul drive per disco rigido

## 6

### Risoluzione dei problemi

- 89 Generale
- 90 Immagine
- 90 Suono
- 91 Rete
- 92 Registrazione

## 7

### Appendice

- 93 Controllo del televisore mediante il telecomando
- 93 Impostare il telecomando per controllare il proprio apparecchio TV
- 94 Indicativo località
- 95 Elenco codici lingua
- 96 Marchi commerciali e licenze
- 98 Aggiornamento software di rete
- 100 Specifiche tecniche uscita audio
- 102 Risoluzione uscita video
- 103 Specifiche
  - 103 Generalità
  - 103 Registrazione della TV
  - 103 Connettori
  - 103 Sistema
- 104 INFORMAZIONI IMPORTANTI RELATIVE AI SERVIZI DI RETE

1

2

3

4

5

6

7

# 2 Preparazione

2

Preparazione

## Introduzione

### Informazioni sul simbolo "⊘"

Durante la riproduzione, sullo schermo della vostra televisione può apparire "⊘", questo segno indica che la funzione descritta nel manuale dell'utente non è disponibile su quel supporto specifico.

### Simboli utilizzati nel manuale

**NOTA**

Indica note speciali e funzionalità operative.

**ATTENZIONE**

Indica avvertenze di pericolo per la prevenzione da possibili danni provocati da uso improprio.

Una sezione, il cui titolo ha uno dei seguenti simboli, è applicabile solo sul disco rappresentato dal simbolo.

<b>BD</b>	Disco BD-ROM
<b>DVD</b>	DVD-Video, DVD±R/RW in modalità Video o modalità VR e finalizzata
<b>AVCHD</b>	DVD±R/RW in formato AVCHD
<b>ACD</b>	CD audio
<b>MOVIE</b>	File video contenuti sull'unità USB/Disco/HDD

<b>MOVIE-N</b>	File video sul server DLNA o PC
<b>MUSIC</b>	File musicali contenuti sull'unità USB/Disco/HDD
<b>MUSIC-N</b>	File musicali sul server DLNA o PC
<b>PHOTO</b>	File di foto sul server DLNA, PC o Disc
<b>REC</b>	Titoli registrati tramite questa unità

### Accessori forniti

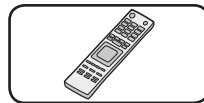

Telecomando (1)

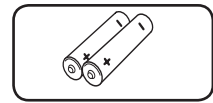

Batterie (2)



CD Rom software Nero MediaHome4 Essentials (1)

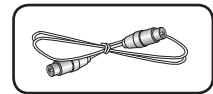

Cavo RD (1)



## Dischi riproducibili



Blu-ray Disc

- Dischi, contenenti ad esempio film, acquistabili o noleggiabili.
- Dischi BD-R/RE che contengono file di film, musica o foto.



DVD-VIDEO (dischi da 8 cm/12 cm)  
Dischi, contenenti ad esempio film, acquistabili o noleggiabili.



DVD±R (dischi da 8 cm/12 cm)

- Solo modalità video e finalizzata
- Supporta anche dischi dual layer
- Formato AVCHD finalizzato
- Dischi DVD±R che contengono file di film, musica o foto.



DVD-RW (dischi da 8 cm/12 cm)

- Modalità VR, modalità Video e solo finalizzata
- Formato AVCHD finalizzato
- Dischi DVD-RW che contengono file di film, musica o foto.



DVD+RW (dischi da 8 cm/12 cm)

- Solo modalità video e finalizzata
- Formato AVCHD finalizzato
- Dischi DVD+RW che contengono file di film, musica o foto.



CD audio (dischi da 8 cm/12 cm)



CD-R/RW (dischi da 8 cm/12 cm)

- Dischi CD-R/RW contenenti titoli audio, file video, musica o foto.

## ! NOTA

- In base alle condizioni dell'apparecchiatura di registrazione o dello stesso disco CD-R/RW (o DVD±R/RW), non è possibile riprodurre nell'unità alcuni dischi CD-R/RW (o DVD±R/RW).
- In base al software di registrazione e finalizzazione, potrebbe non essere possibile riprodurre alcuni dischi registrati (CD-R/RW, DVD±R/RW o BD-R/RE).
- I dischi BD-R/RE, DVD±R/RW e CD-R/RW registrati mediante PC o masterizzatore DVD o CD potrebbero non venire riprodotti se il disco è danneggiato o sporco, oppure se è presente sporcizia o condensa sulla lente del lettore.
- Se il disco è stato registrato tramite PC, anche mediante un formato compatibile, in alcuni casi la riproduzione potrebbe risultare impossibile a causa delle impostazioni del software utilizzato per creare il disco. Per maggiori informazioni, consultare il produttore del software.
- Per garantire un'ottima qualità della riproduzione, questo lettore richiede la conformità di dischi e registrazioni con determinati standard tecnici.
- I DVD preregistrati sono conformi con questi standard. Esistono diversi tipi di formati di dischi registrabili (compresi CD-R contenenti file MP3 o WMA) che richiedono la presenza di determinate condizioni per assicurare una riproduzione compatibile.
- I dischi ibridi hanno entrambi gli strati BD-ROM e DVD (o CD) su una faccia. Su questi dischi, lo strato BD-ROM viene riprodotto solo su questo lettore.
- I clienti devono tenere presente che per scaricare file MP3/WMA e musicali da Internet è richiesta autorizzazione. La nostra azienda non ha alcun diritto per concedere tale autorizzazione. Si deve sempre ricevere il permesso /la garanzia dal proprietario del copyright.
- L'opzione di formato del disco deve essere impostata su [Masterizzato] per rendere il disco compatibile con i lettori LG quando si formattano dischi riscrivibili. Se vedete l'opzione per "Live System" (sistema attivo), il disco non può essere riprodotto sul riproduttore LG. (File system masterizzato/Live: Formato disco per Windows Vista)

## Compatibilità dei file

### Overall

**Estensioni file disponibili:** ".jpg", ".jpeg", ".png", ".avi", ".divx", ".mpg", ".mpeg", ".mkv", ".mp4", ".mp3", ".wma", ".ts"

- Potrebbe essere presente una variante nelle estensioni dei file disponibili in relazione al server DLNA.
- Il nome del file è limitato a 180 caratteri.
- Dipendendo dalle dimensioni e numero di file, possono essere necessari diversi minuti per la lettura del contenuto dei supporti.

### Massimo numero di file/cartelle:

Meno di 2000 (numero totale di file e cartelle)

### Formato CD-R/RW, DVD±R/RW, BD-R/RE:

ISO 9660+JOLIET, UDF e UDF Bridge

### MOVIE

#### Risoluzione disponibile:

1920 x 1080 (O x V) pixel

**Sottotitolo riproducibile:** SubRip (.srt / .txt), SAMI (.smi), SubStation Alpha (.ssa/.txt), MicroDVD (.sub/.txt), VobSub (.sub), SubViewer 1.0 (.sub), SubViewer 2.0 (.sub/.txt), DVD Subtitle System (.txt)

**Formati codec riproducibili:** "DIVX3.xx", "DIVX4.xx", "DIVX5.xx", "XVID", "DIVX6.xx" (solo riproduzione standard), H.264/MPEG-4 AVC, MPEG1 SS, MPEG2 PS, MPEG2 TS

**Formati audio riproducibili:** "Dolby Digital", "DTS", "MP3", "WMA", "AAC", "AC3"

- Non tutti i formati audio WMA e AAC sono compatibili con questa unità.

#### Frequenza di campionamento:

compreso tra 32 e 48 kHz (WMA),

compreso tra 16 e 48 kHz (MP3)

#### Velocità trasmissione:

compreso tra 20 e 320Kbps (WMA),

compreso tra 32 e 320Kbps (MP3)



### NOTA

- I file di film in HD contenuti sul CD o nella chiavetta USB 1.0/1.1 possono non essere riprodotti in modo corretto. Si consiglia BD, DVD o USB 2.0 per riprodurre file di filmati HD.
- Questo lettore supporta H.264/MPEG-4 AVC profilo Main, High al Level 4.1. Per un file con livello maggiore, si può presentare un messaggio di allerta sullo schermo.
- Questo lettore non supporta i file registrati con GMC<sup>\*1</sup> o Qpel<sup>\*2</sup>. Queste sono tecniche di registrazione video in standard MPEG4, come quelle di DivX o XVID.  
\*1 GMC – Compensazione movimento globale  
\*2 Qpel – Quarter pixel
- I file di film in HD che hanno necessità di una riproduzione di alte prestazioni potrebbero reagire in modo lento.
- Il tempo di riproduzione totale indicato sullo schermo può non essere corretto per questo di tipo di file ".ts".

### MUSICA

**Frequenza di campionamento:** compresa tra 8 e 48 kHz (WMA), compresa tra 11 e 48 kHz (MP3), 44.1 e 48 kHz (LPCM)

**Velocità trasmissione:** within compreso tra 8 e 320 kbps (WMA, MP3), 768 kbps e 1.536 Mbps (LPCM)



### NOTA

- Questa unità non supporta i file MP3 con ID3 Tag embedded.
- Il tempo di riproduzione totale indicato sullo schermo può non essere corretto per file VBR.

### PHOTO

#### Dimensioni consigliate:

Inferiore a 4000 x 3000 x 24 bit/pixel

Inferiore a 3000 x 3000 x 32 bit/pixel

- Le immagini foto a compressione progressiva e lossless non sono supportate.
- In funzione delle dimensioni e del numero di file di foto, l'unità potrebbe impiegare diversi minuti per leggere il contenuto del disco.

## Codice regionale

Questa unità dispone di un codice regionale stampato sul retro. Questa unità è in grado di riprodurre solo dischi BD-ROM o DVD con la stessa indicazione presente sul retro o con l'etichetta "ALL".

## AVCHD (Advanced Video Codec High Definition)

- Questo lettore può riprodurre dischi in formato AVCHD. Tali dischi vengono normalmente registrati e utilizzati nelle videocamere.
- Il formato AVCHD è un formato digitale ad alta definizione per videocamere.
- Il formato MPEG-4 AVC/H.264 è in grado di comprimere le immagini con efficienza maggiore rispetto al formato convenzionale di compressione immagini.
- Alcuni dischi AVCHD usano il formato "x.v.Color".
- Questo lettore è in grado di riprodurre dischi AVCHD tramite il formato "x.v.Color".
- Alcuni dischi di formato AVCHD non possono essere riprodotti, in relazione alla condizione di registrazione.
- I dischi in formato AVCHD devono essere finalizzati.
- "x.v.Color" offre una gamma di colori più ampia rispetto ai normali dischi DVD delle videocamere.

## Requisiti del sistema

Per la riproduzione video ad alta definizione:

- Un display ad alta definizione dotato di jack di ingresso COMPONENT o HDMI.
- Disco BD-ROM con contenuto ad alta definizione.
- Per alcuni contenuti (come definito dagli autori) è richiesto un ingresso DVI compatibile HDMI o HDCP sulla propria periferica di visualizzazione.
- Per la conversione di DVD di definizione standard, è necessario avere sul proprio display un ingresso DVI compatibile HDMI o HDCP per la copia di contenuto protetto.

Per la riproduzione multicanale audio Dolby® Digital Plus, Dolby TrueHD e DTS-HD:

- Un decodificatore amplificatore/ricevitore integrato (Dolby Digital, Dolby Digital Plus, Dolby TrueHD, DTS o DTS-HD).
- Altoparlanti principale, centrale e surround e subwoofer come richiesto dal formato richiesto.

## Note di compatibilità

- Dato che il BD-ROM è un nuovo tipo di formato, possono essere presenti delle avvertenze che riguardano un certo disco, collegamento digitale o altri suggerimenti di compatibilità. Se si rilevano problemi di compatibilità, rivolgersi a un centro assistenza autorizzato.
- La visione di contenuto ad alta definizione e la conversione di contenuti DVD standard può richiedere un ingresso compatibile HDMI o un ingresso DVI-HDMI sul dispositivo usato per la visualizzazione.
- Alcuni dischi BD-ROM e DVD possono limitare l'uso di alcuni comandi o funzioni.
- La capacità Dolby TrueHD, Dolby Digital Plus e DTS-HD è limitata a 7.1 canali se si utilizza la connessione Digital Audio o HDMI per l'uscita audio dell'unità.
- Si può utilizzare un dispositivo USB utilizzato per memorizzare alcune informazioni relative al disco, incluso contenuto scaricato on-line. Il disco usato controllerà la durata per la quale l'informazione viene mantenuta.
- Durante la visione di contenuti 3D, le immagini a schermo potrebbero non essere visualizzate correttamente. Per visualizzare correttamente le immagini a schermo, disattivare la modalità 3D sulla TV.

**Per CI+ CAM, il programma richiede più di 3 minuti per autenticare l'utente per la prima volta. Se state usando più di 2 CI+ CAM, potrebbe verificarsi un fallimento di autenticazione quando si modifica CI+ CAM, (è un'operazione normale). Inserire il CAM ancora quando si è verificato un fallimento.**

# Telecomando

2  
Preparazione

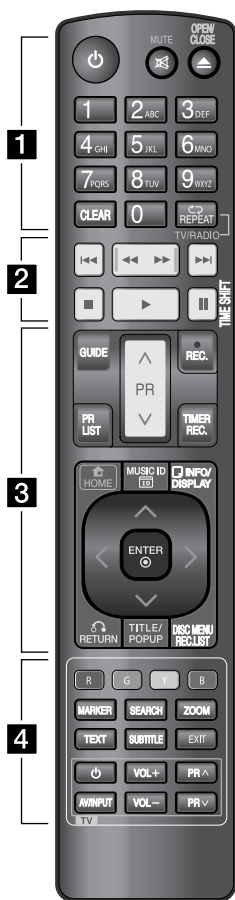

## Installazione della batteria

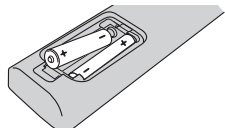

Togliere il coperchio delle batterie situato sul retro del telecomando e inserire due batterie R03 (misura AAA) allineando correttamente i poli + e -

• • • • • **1** • • • • •

**⏻ (Alimentazione):** Per accendere o spegnere l'unità.

**MUTE (🔇):** Disattiva il volume.

**OPEN/CLOSE (⬆️):** Per aprire e chiudere il piatto del disco.

**Pulsanti numerici 0-9:** Per selezionare le opzioni numerate di un menu.

**CLEAR:** Rimuove un segno dal menu di ricerca o un numero quando si imposta la password.

**REPEAT:** Ripete una sezione o una sequenza desiderata.

**TV/RADIO:** Commuta fra uso come TV e radio.

• • • • • **2** • • • • •

**⏪/⏩:** Passa al capitolo/traccia/file successivi o precedenti.

**⏮/⏭:** Ricerca avanzando o procedendo all'indietro.

**■:** Arresta la riproduzione.

**▶:** Avvia la riproduzione.

**⏸:** Sospende la riproduzione o la registrazione.

**TIME SHIFT:** Attiva la pausa di TV diretta/riproduzione (timeshift - sfasamento tempo) per un programma TV in diretta.

• • • • • **3** • • • • •

**GUIDE:** Viene visualizzato il menu EPG.

**PR (Λ/V):** Scansiona i programmi memorizzati.

**REC. (●):** Avvia la registrazione.

**PR LIST:** Per visualizzare l'elenco dei canali.

**TIMER REC.:** Visualizza il menu delle registrazioni programmate.

**HOME (🏠):** Per accedere o uscire dal menu HOME.

**MUSIC ID (ID):** Quando connesso alla rete può fornire informazioni relative al brano corrente durante la riproduzione del film.

**INFO/DISPLAY (ℹ️):** Per visualizzare o uscire dalla schermata.

**Λ/V/</> (sinistra/destra/su/giù):** Naviga tra le informazioni a video.

**ENTER (⊙):** Conferma la selezione del menu o visualizza l'elenco dei programmi.

**RETURN (↶):** Esce dal menu o torna al passo precedente.

**TITLE/POPUP:** Per visualizzare il menu dei titoli dei DVD o il menu a comparsa del BD-ROM, se disponibile.

**DISC MENU/REC.LIST:** Accede al menu presente su un disco o passa al menu Elenco titoli-Playlist.

• • • • • **4** • • • • •

**Pulsanti colore (R, G, Y, B):** Per navigare nei menu BD-ROM. Sono inoltre utilizzati per i menu [Video], [Foto], [Musica], [Collegamento Home] e [NetCast].

**MARKER:** Per inserire un segnalibro in un punto qualsiasi durante la riproduzione.

**SEARCH:** Per visualizzare o uscire dal menu di ricerca.

**ZOOM:** Visualizza o chiude il menu [Zoom].

**TEXT:** Per passare tra la modalità televideo e la modalità televisione normale.

**SUBTITLE:** Per selezionare la lingua dei sottotitoli.

**EXIT:** Si esce da un menu o si nascondono le informazioni su schermo.

**Pulsanti di controllo del televisore:** Vedere pag. 93.

## Unità principale



- |   |   |
|---|---|
| <p><b>1</b>  (Alimentazione)</p> <p><b>2</b> Cassetto disco</p> <p><b>3</b> Ricevitore IR</p> <p><b>4</b> Display</p> <p><b>5</b> &gt;   (Riproduz./Pausa)</p> <p><b>6</b> □ (Stop)</p> | <p><b>7</b> ● (Registrazione)</p> <p><b>8</b>  &lt;&lt;/&gt;  (Salta)/PROG (▼/▲)</p> <p><b>9</b> ▲ (Apri/Chiudi)</p> <p><b>10</b> Porta USB</p> <p><b>11</b> SLOT INTERFACCIA COMUNE (CI o CI+)<br/>Slot per modulo di accesso condizionale esterno (CA) e smart card usata per decodificare canali codificati. Questo dispositivo funziona con CI o CI+ CAM.</p> |
|---|---|

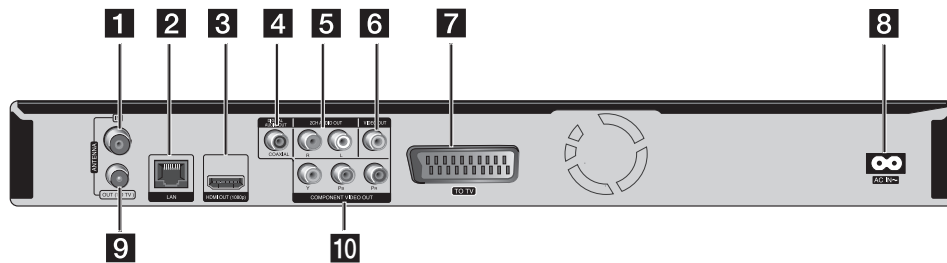

- |   |  |
|---|--|
| <p><b>1</b> ANTENNA IN</p> <p><b>2</b> Porta LAN</p> <p><b>3</b> HDMI OUT (1080p)</p> <p><b>4</b> DIGITAL AUDIO OUT (COAXIAL)</p> <p><b>5</b> 2CH AUDIO OUT (sinistra/destra)</p> | <p><b>6</b> VIDEO OUT</p> <p><b>7</b> Presa SCART (TV)</p> <p><b>8</b> Connettore AC IN (ingresso CA)<br/>Per collegare il cavo di alimentazione in dotazione.</p> <p><b>9</b> ANTENNA OUT (TV)</p> <p><b>10</b> COMPONENT VIDEO OUT (Y Pb Pr)</p> |
|---|--|

# 3 Installazione

## Connessioni al TV

Effettuare uno dei collegamenti che seguono a seconda delle caratteristiche delle apparecchiature esistenti.

- Connessione dell'antenna (pagina 14)
- Connessione HDMI (pagina 15)
- Connessione Component Video (pagina 16)
- Collegamento composito (pagina 16)
- Collegamento Scart (pagina 17)

### ! NOTA

- In base alle apparecchiature che si desidera connettere, esistono varie modalità di connessione del lettore. Usare solo una delle connessioni descritte in questo manuale.
- Consultare i manuali del proprio TV, videoregistratore, impianto stereo o altre apparecchiature al fine di effettuare il miglior collegamento.
- Assicurarsi che il lettore sia collegato direttamente al TV. Sintonizzare il TV sul canale di ingresso video corretto.
- Non connettere il jack AUDIO OUT del lettore al jack fono (piastra di registrazione) dell'impianto audio.
- Non connettere il lettore passando dal VCR. L'immagine DVD potrebbe venire distorta dal sistema di protezione della copia.

## Collegamento dell'antenna alla TV e al lettore

Collegare un'estremità del cavo RF al jack ANTENNA OUT (TO TV) sull'unità e l'altra al jack ANTENNA IN sul televisore. Per passare il segnale dal jack ANTENNA IN al televisore/monitor.

Collegare l'antenna terrestre del televisore al jack ANTENNA IN dell'unità. Se si desidera utilizzare un'antenna interna, utilizzare un amplificatore di segnale con valori nominali 5 V, 100 mA e impostare [Aliment. Antenna 5V] su [Acceso] nel menu di configurazione (vedere pagina 32).

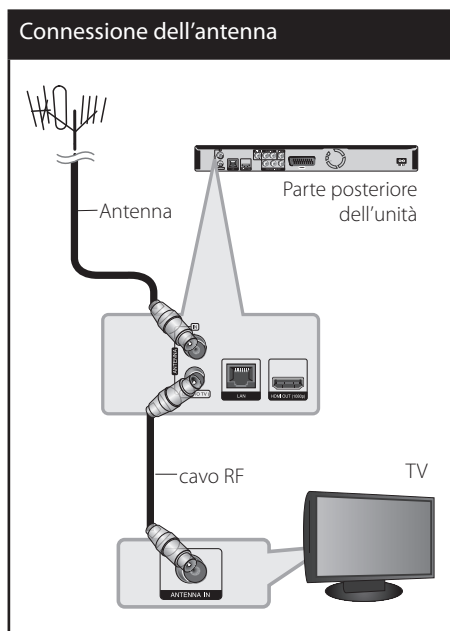

## Connessione HDMI

Se si possiede un televisore o un monitor HDMI è possibile collegarli a questo lettore mediante cavo HDMI (Tipo A, Versione 1.3). Connettere il jack HDMI sull'unità al jack HDMI di un TV o monitor compatibili HDMI.

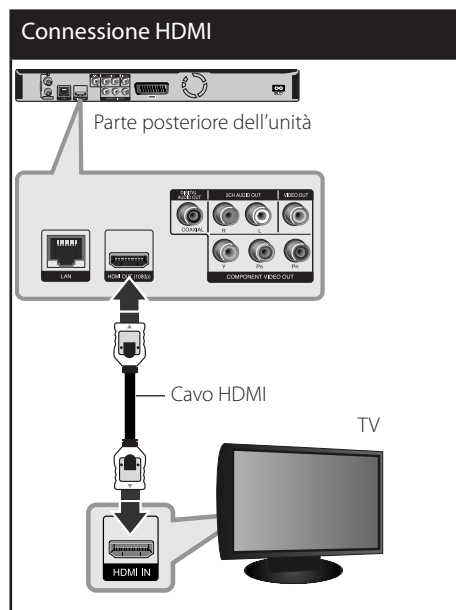

Impostare la sorgente TV su HDMI (consultare il manuale del TV).

### ! NOTA

- Se un dispositivo HDMI connesso non accetta un'uscita audio del lettore, l'audio del dispositivo HDMI può essere distorto o può non uscire.
- Quando si usa la connessione HDMI, è possibile modificare la risoluzione dell'uscita HDMI. (Vedere "Impostazione della risoluzione" a pagina 17)
- Selezionare il tipo di uscita video dal jack HDMI OUT usando l'opzione [Imp. colore HDMI] sul menu [Impostaz.] (vedere pagina 34).
- La modifica della risoluzione quando la connessione è già stata stabilita può avere un cattivo funzionamento come risultato. Per risolvere il problema, spegnere il lettore e quindi riaccenderlo.
- Se la connessione HDMI con HDCP non è verificata, lo schermo TV diviene nero. In questo caso, controllare la connessione HDMI, oppure scollegare il cavo HDMI.
- Se ci sono disturbi o linee sullo schermo, controllare il cavo HDMI (la lunghezza è generalmente limitata a 4,5m).

3

Installazione

### Informazioni aggiuntive per HDMI

- Quando si connette un dispositivo HDMI o DVI compatibile, accertarsi di quanto segue:
  - Provare a spegnere il dispositivo HDMI/DVI e questo lettore. Dopodiché, accendere il dispositivo HDMI/DVI e lasciarlo per circa 30 secondi, quindi accendere questo lettore.
  - L'ingresso video del dispositivo connesso sia impostato correttamente per questa unità.
  - Il dispositivo connesso sia compatibile con ingresso video 720x576p, 1280x720p, 1920x1080i o 1920x1080p.
- Non tutti i dispositivi HDMI o DVI HDCP-compatibili funzionano con questo lettore.
  - Su un dispositivo non HDCP è possibile che l'immagine non venga visualizzata in modo corretto.
  - Questo lettore non avvia la riproduzione e lo schermo del televisore diviene nero.

## Connessione Component Video

Connettere i jack COMPONENT VIDEO OUT del lettore ai jack di ingresso corrispondenti della TV usando cavi video. Collegare i jack sinistro e destro AUDIO OUT ai jack IN sinistro e destro sul televisore mediante i cavi audio.

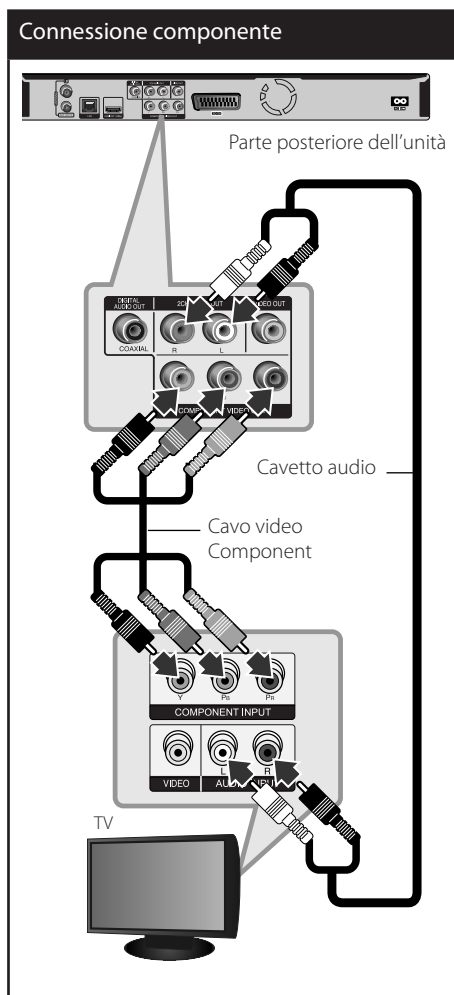

### NOTA

Quando si usa la connessione COMPONENT VIDEO OUT, è possibile modificare la risoluzione dell'uscita VIDEO. (Vedere "Impostazione della risoluzione" a pagina 17.)

## Collegamento composto

Collegare il connettore VIDEO OUT del lettore al connettore video sul TV tramite il cavo video. Collegare i jack sinistro e destro AUDIO OUT ai jack IN sinistro e destro sul televisore mediante i cavi audio.

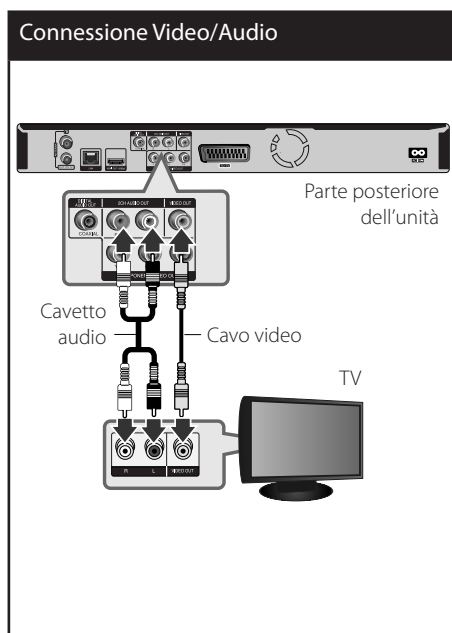



## Collegamento Scart

Collegare una delle estremità del cavo scart alla presa TO TV SCART dell'unità e l'altra estremità alla corrispondente presa dell'apparecchio TV. Tramite questa connessione è possibile ottenere contemporaneamente segnali audio e video.

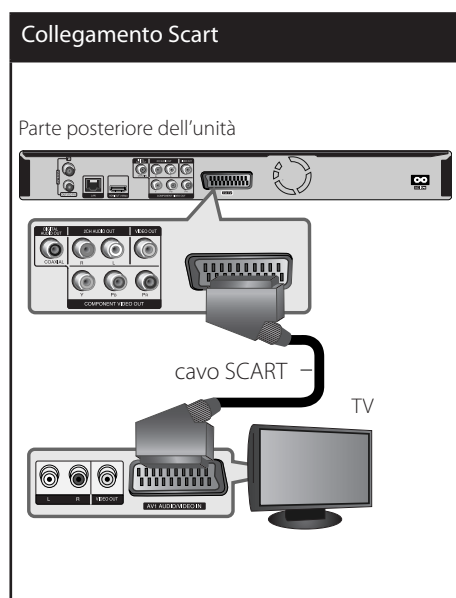

## Impostazione della risoluzione

Il lettore consente di impostare diverse risoluzioni dell'uscita per i jack HDMI OUT e COMPONENT VIDEO OUT. Si può modificare la risoluzione usando il menu di configurazione [Impostaz.].

1. Premere HOME (🏠).
2. Usare </> per selezionare [Impostaz.] e premere ENTER (⊙). Appare il menu di configurazione [Impostaz.].

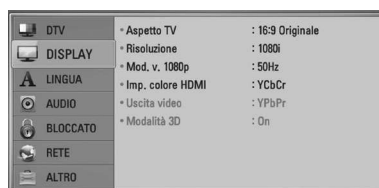

3. Utilizzare ^/v per selezionare l'opzione [DISPLAY], quindi premere > per passare al secondo livello.

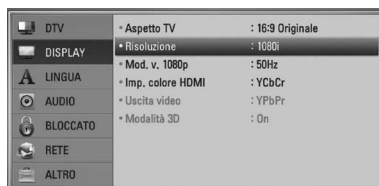

4. Utilizzare ^/v per selezionare l'opzione [Risoluzione], quindi premere ENTER (⊙) per passare al terzo livello.



5. Utilizzare ^/v per selezionare la risoluzione desiderata, quindi premere ENTER (⊙) per confermare la selezione.

## Connessione di un amplificatore

Eseguire una delle connessioni seguenti, in base alle funzionalità dell'apparecchiatura esistente.

- Connessione HDMI audio (pagina 18)
- Connettore audio digitale (pagina 19)
- Connessione 2CH Audio analogico (pagina 19)

Poiché molti fattori influenzano il tipo di uscita audio, vedere "Specifiche tecniche uscita audio" per i dettagli (pagine 100-101).

### Informazioni relative all'audio Digital Multi-channel

La connessione digitale multicanale assicura la migliore qualità audio. Per questo motivo è necessario un ricevitore Audio/video che supporti uno o più formati audio supportati dal lettore. Consultare il manuale del ricevitore e i loghi sulla parte anteriore del ricevitore (PCM Stereo, PCM multicanale, Dolby Digital, Dolby Digital Plus, Dolby TrueHD, DTS e/o DTS-HD)

## Connessione a un amplificatore tramite uscita HDMI

Connettere il jack HDMI OUT del lettore al jack corrispondente sull'amplificatore tramite un cavo HDMI. È necessario attivare l'uscita digitale del lettore (vedere "Menu [AUDIO]" a pagina 36-37).

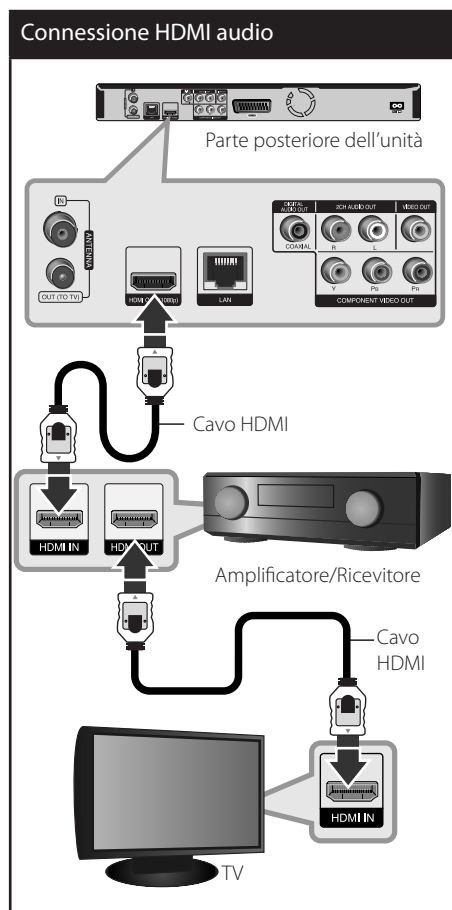

Collegare il jack dell'uscita HDMI dell'amplificatore al jack di ingresso HDMI del televisore mediante un cavo HDMI se l'amplificatore dispone di jack di uscita HDMI.

### Connessione a un amplificatore tramite uscita audio digitale

Connettere il jack DIGITAL AUDIO OUT (COAXIAL) al jack corrispondente (COAXIAL) sull'amplificatore. Usare un cavetto audio digitale opzionale. Sarà necessario attivare l'uscita digitale del lettore. (Vedere "Menu [AUDIO] alle pagine 36-37)

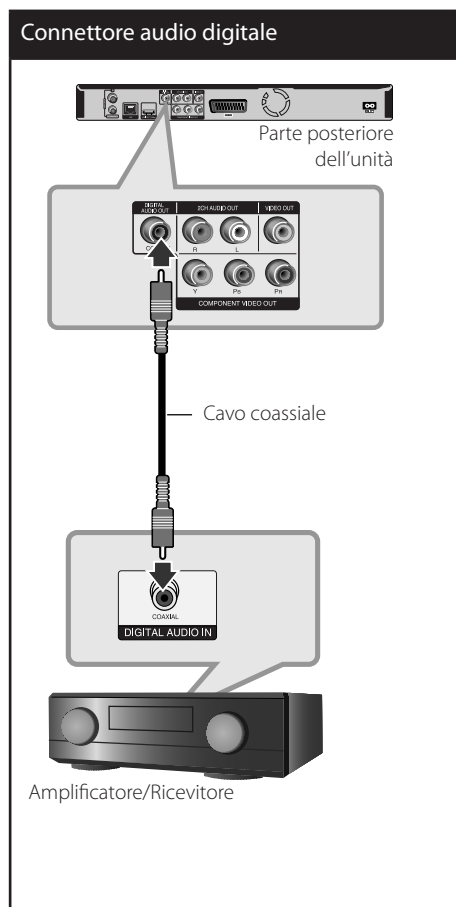

### Connessione a un amplificatore tramite l'uscita audio a 2 canali

Collegare i jack sinistro e destro 2CH AUDIO OUT del lettore ai jack audio IN sinistro e destro sull'amplificatore, ricevitore o apparecchiatura stereo mediante i cavi audio.

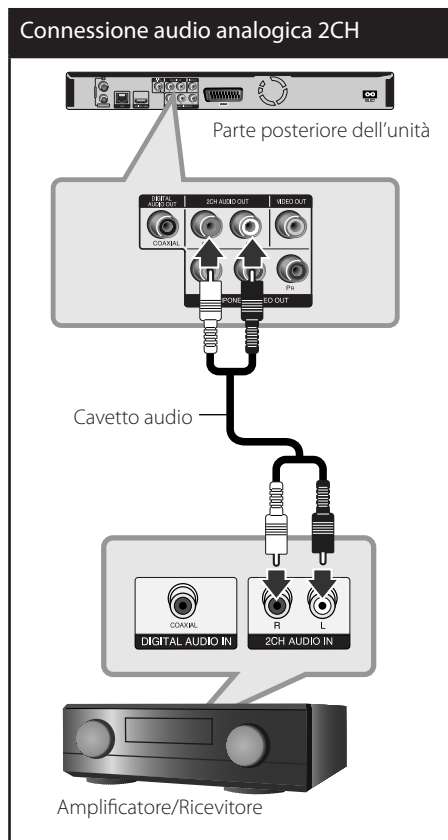

## Connessione alla rete domestica

Questo lettore può essere connesso ad una rete locale (LAN) tramite la porta LAN sul pannello posteriore oppure tramite il modulo wireless interno. Connettendo l'unità alla rete domestica a banda larga si ha accesso a servizi quali l'aggiornamento del software, Home Link, interattività BD-LIVE e servizi streaming.

3

Installazione

### Connessione cablata alla rete

L'uso di una rete cablata garantisce le prestazioni migliori, poiché le periferiche si connettono direttamente alla rete e non sono soggette a interferenze delle frequenze radio. Per ulteriori informazioni consultare la documentazione relativa alla propria periferica di rete. Connettere la porta LAN alla porta corrispondente del proprio modem o router usando un cavo LAN o Ethernet disponibile commercialmente (CAT5 o superiore con connettore RJ45). Nella configurazione di esempio fornita sotto, questo lettore potrà accedere a contenuti di entrambi PC.

#### ! NOTA

- Quando si collega o scollega il cavo LAN, afferrare la spina e non il cavo. Quando si scollega il cavo LAN, non tirarlo ma estrarlo dalla presa premendo in basso la linguetta.
- Non collegare un cavo telefonico modulare alla porta LAN.
- Poiché esistono diverse configurazioni della connessione, seguire le specifiche della società telefonica o del fornitore di accesso.
- Se si desidera accedere a contenuti dei PC o dei server DLNA, questo lettore deve essere connesso a loro tramite un router sulla stessa rete locale.

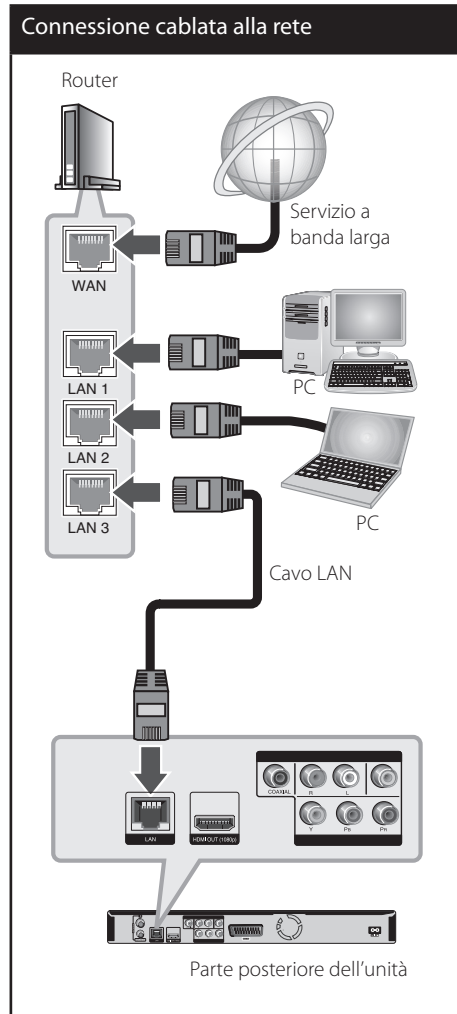

## Impostazione della rete cablata

Se sulla rete locale (LAN) è presente un server DHCP tramite connessione cablata, questo lettore riceverà allocato automaticamente un indirizzo IP. Dopo avere eseguito la connessione fisica, un certo numero di reti locali può richiedere una regolazione delle impostazioni di rete del lettore. Regolare le impostazioni di rete [RETE] come segue.

### Preparazione

Prima di impostare la rete cablata è necessario collegare la rete a banda larga alla rete domestica.

1. Selezionare l'opzione [Impost. connessione] nel menu di [Impostaz.] quindi premere ENTER (⊙).

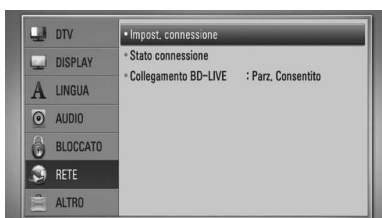

2. Il menù di [Impost. connessione] appare sullo schermo. Usare  $\wedge/\vee$  per selezionare [Con cavi] e premere ENTER (⊙).



3. Selezionare [Si], e poi premere ENTER (⊙) per continuare. Le nuove impostazioni di connessione ripristinano le impostazioni di rete correnti.
4. Usare i tasti  $\wedge/\vee/</>$  per selezionare la modalità IP scegliendo tra [Dinamico] e [Statico]. Solitamente selezionare [Dinamico] per allocare un indirizzo IP automaticamente.



**! NOTA**

Se sulla rete non ci sono server DHCP e si desidera impostare il numero di IP manualmente, selezionare [Statico] quindi impostare [Indirizzo IP], [Subnet Mask], [Ingresso] e [Server DNS] tramite i tasti numerici  $\wedge/\vee/</>$ . Se commettete un errore inserendo il numero, premere CLEAR per cancellare la sezione evidenziata.

5. Selezionare [OK] e premere ENTER (⊙) per applicare le impostazioni di rete.
6. Il lettore chiederà di verificare la connessione di rete. Selezionare [OK] e premere ENTER (⊙) per completare la connessione di rete.
7. Se si seleziona [Test] e preme ENTER (⊙) al punto 5 di cui sopra, lo stato della connessione di rete viene visualizzato sullo schermo. La connessione di rete può anche essere testata su [Stato connessione] nel menu di [Impostaz.].

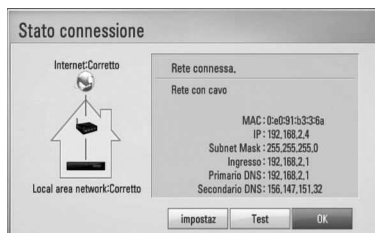

### Connessione di rete Wireless

Un'altra opzione di connessione è quello di utilizzare un punto di accesso o router wireless. Nella configurazione di esempio fornita sotto, questo lettore potrà accedere a contenuti di entrambi PC.

Se la configurazione di rete e il metodo di connessione può variare dipendendo dall'apparecchiatura in uso e dall'ambiente di rete.

Questo lettore è dotato di un modulo wireless IEEE 802.11n (solo banda 2.4 GHz), che supporta anche gli standard 802.11b/g. Per ottenere la migliore prestazione wireless possibile si raccomanda di usare IEEE 802.11n in una rete Wi-Fi certificata (punto di accesso o router wireless).

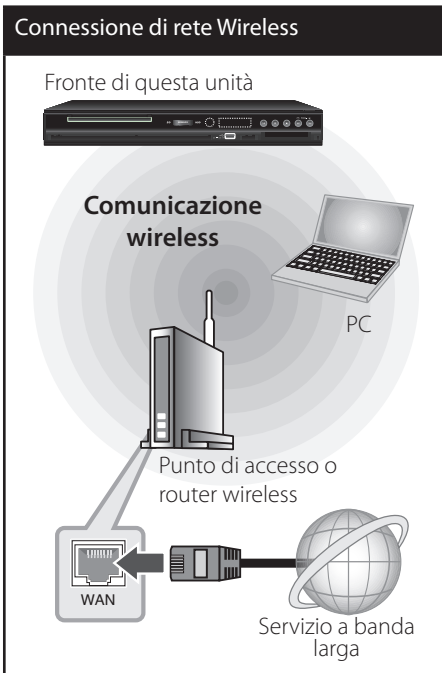

Vedere le istruzioni per la configurazione fornite con il vostro punto di accesso o router wireless per i punti dettagliati per la connessione e le impostazioni di rete.

**NOTA**

Per ottenere il miglior rendimento, l'opzione migliore è sempre la connessione di questo lettore al router di rete o modem DSL/cavo. Se il lettore è lontano dal router o modem DSL/cavo, cavi Ethernet o LAN sono disponibili in molti negozi in lunghezze di 50 piedi o più. Se si sceglie di utilizzare l'opzione wireless, notare che il rendimento può a volte essere influenzato da altri dispositivi elettronici presenti nella casa.

### Wireless Rete Impostazione

Per la connessione di rete wireless, il lettore deve essere impostato per la comunicazione di rete. Questa regolazione può essere eseguita dal menu di [Impostaz.]. Regolare le impostazioni di rete [RETE] come segue. È necessario impostare il punto di accesso o router wireless prima di connettere il lettore alla rete.

#### Preparazione

Prima di impostare la rete wireless è necessario:

- connettere la rete internet a banda larga alla rete wireless a banda larga.
- Impostare il punto di accesso o router wireless.
- Annotare il codice SSID e codice di sicurezza della rete.

1. Selezionare l'opzione [Impost. connessione] nel menu di [Impostaz.] quindi premere ENTER (⊙).

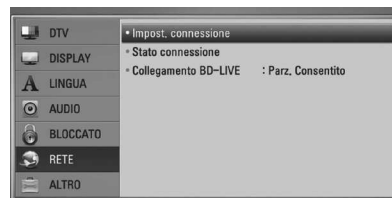

- Il menù di [Impost. connessione] appare sullo schermo. Usare  $\wedge/\vee$  per selezionare [Wireless] e premere ENTER (⊙).



- Selezionare [Si], e poi premere ENTER (⊙) per continuare. Le nuove impostazioni di connessione ripristinano le impostazioni di rete correnti.



- Il lettore esegue una scansione di tutti i punti di accesso o router wireless nel campo di azione e li visualizza come elenco. Usare  $\wedge/\vee$  per selezionare un punto di accesso o router wireless dall'elenco e quindi premere ENTER (⊙).



Se è attivata la sicurezza sul proprio punto di accesso o router wireless, verificare che la chiave WEP o WPA inserita sul lettore corrisponda esattamente alle informazioni del router. Dovete inserire il codice di sicurezza come richiesto.



### NOTA

- La modalità di sicurezza WEP generalmente ha 4 codici disponibili per l'impostazione di un punto di accesso o router wireless. Se il proprio punto di accesso o router wireless utilizza la sicurezza WEP inserire il codice di sicurezza della chiave "N.1" per effettuare la connessione alla rete domestica.
- Un Access Point è un dispositivo che permette di connettersi alla rete domestica tramite connessione wireless.

**[Manuale]** – È possibile che l'access point non trasmetti il nome dell'access point (SSID). Controllare le impostazioni del router tramite il computer e impostare in modo che il codice SSID venga trasmesso, oppure manualmente inserire il nome dell'access point (SSID) in [Manuale].

**[Pulsante]** – Se il punto di accesso o router wireless è un dispositivo che supporta il metodo di configurazione con pulsante, selezionare questa opzione e premere il pulsante del punto di accesso o router wireless entro 120 conteggio. Non è necessario conoscere il nome dell'access point (SSID) e codice di sicurezza del punto di accesso o router wireless.

- Usare i tasti  $\wedge/\vee/</>$  per selezionare la modalità IP scegliendo tra [Dinamico] e [Statico]. Solitamente selezionare [Dinamico] per allocare un indirizzo IP automaticamente.



### NOTA

Se sulla rete non ci sono server DHCP e si desidera impostare il numero di IP manualmente, selezionare [Statico] quindi impostare [Indirizzo IP], [Subnet Mask], [Ingresso] e [Server DNS] tramite i tasti numerici  $\wedge/\vee/</>$ . Se commettete un errore inserendo il numero, premere CLEAR per cancellare la sezione evidenziata.

6. Selezionare [OK] e premere ENTER (⊙) per applicare le impostazioni di rete.
7. Il lettore chiederà di verificare la connessione di rete. Selezionare [OK] e premere ENTER (⊙) per completare la connessione di rete.
8. Se si seleziona [Test] e preme ENTER (⊙) al punto 7 di cui sopra, lo stato della connessione di rete viene visualizzato sullo schermo.  
La connessione di rete può anche essere testata su [Stato connessione] nel menu di [Impostaz.].

#### Note relative alla connessione di rete:

- Molti problemi di connessione di rete durante la configurazione possono essere risolti eseguendo un reset del router o modem. Dopo avere connesso il lettore alla rete domestica, accendere e spegnere il cavo di alimentazione del router delle rete domestica oppure modem via cavo. Quindi accendere e/o riconnettere il cavo di alimentazione.
- Dipendendo dal fornitore di servizi Internet (ISP) il numero di dispositivi che possono ricevere il servizio Internet può essere limitato dai termini di servizio applicabili. Per maggiori dettagli rivolgersi al proprio gestore del servizio.
- La nostra azienda non è responsabile per eventuali cattivi funzionamenti del lettore e/o la funzione di connessione a Internet a causa di errori/cattivi funzionamenti associati alla connessione a Internet di banda larga o altre apparecchiature connesse.
- Le funzioni dei dischi BD-ROM resi disponibili tramite la funzione di connessione internet non sono create o fornite dalla nostra azienda e la nostra azienda non è responsabile per la loro funzionalità o disponibilità continuata. Alcuni materiali relativi al disco resi

disponibili tramite la connessione Internet possono non essere compatibili con questo lettore. Se avete domande relative a questi contenuti, rivolgetevi al produttore del disco.

- Alcuni contenuti Internet richiedono una connessione di rete a banda larga.
- Anche se il lettore è connesso e configurato correttamente, alcuni contenuti Internet possono non funzionare correttamente a causa di congestione di rete, la qualità della banda del proprio servizio Internet o problemi con il fornitore dei contenuti.
- Alcune operazioni sulle connessioni Internet possono non essere possibili a causa di date restrizioni imposte dal fornitore di servizi internet (ISP) che vi fornisce la connessione a Internet a banda larga.
- Eventuali addebiti imposti dal fornitore ISP incluso, senza limitazione, i costi di connessione sono vostra responsabilità.
- Per la connessione cablata di questo lettore è necessaria una porta A 10 Base-T o 100 Base-TX LAN. Se il vostro servizio Internet non permette questo tipo di connessione, non sarà possibile collegare il lettore.
- Per usare un servizio xDSL è necessario utilizzare un router.
- Per usare un servizio DSL è necessario un modem DSL cablato.  
Conseguentemente dell'accordo di licenza con il vostro ISP, è possibile che la funzione di connessione Internet del vostro lettore sia impedita da un limite numerico di dispositivi che possono essere collegati contemporaneamente. (Se il vostro ISP limita l'abbonamento ad un dispositivo, è possibile che a questo questo lettore non sia permesso connettersi a Internet quando alla rete è già connesso un PC.)



- È possibile che l'uso di un "Router" non sia permesso o sia limitato dipendendo dalle politiche e restrizioni poste dal ISP. Per maggiori dettagli rivolgersi direttamente al proprio ISP.
- Le reti wireless lavorano sulle frequenze radio a 2.4GHz radio che vengono anche utilizzate da altri dispositivi domestici come ad esempio telefoni cordless, dispositivi Bluetooth®, forni a microonde e da questi subire interferenze.
- Spegnerne tutte le apparecchiature non utilizzate presenti sulla rete domestica locale. Alcuni dispositivi possono generare traffico di rete.
- Per ottenere una trasmissione migliore, posizionare il lettore il più vicino possibile al punto di accesso.
- In alcuni casi, posizionare il punto di accesso o router wireless ad almeno 0,45 m sopra al piano del pavimento può migliorare la ricezione.
- Portarsi il più vicino possibile al punto di accesso e se possibile orientare nuovamente l'antenna in modo che non vi siano ostacoli tra essa e il punto di accesso.
- La qualità della ricezione tramite wireless dipende da molti fattori quali il tipo di punto di accesso, la distanza tra lettore e punto di accesso e la posizione del lettore.
- Impostare il punto di accesso o router wireless sulla modalità Infrastruttura. Una modalità ad-hoc non è supportata.

## Connessione dispositivo USB

Questo lettore è in grado di riprodurre file video, musicali e di foto presenti di un dispositivo USB.

### Riproduzione di contenuto presente sul dispositivo USB

1. Inserire un dispositivo USB nella porta USB fino a quando non è ben inserito.



2. Premere HOME (🏠).
3. Selezionare [Video], [Foto] o [Musica] tramite </>, e premendo ENTER (⊙).



4. Selezionare l'opzione [USB] tramite </> e premere ENTER (⊙).

3

Installazione

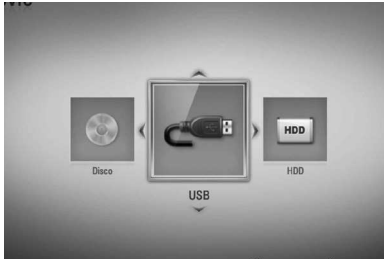

5. Selezionare un file tramite  $\wedge/V/</>$ , e premere PLAY o ENTER (Ⓞ) per riprodurre il file.

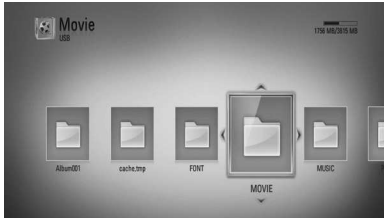

6. Estrarre il dispositivo USB facendo la massima attenzione.

## ! NOTA

- Questo lettore supporta memorie Flash/Disco rigido esterno formattati FAT16, FAT32 e NTFS quando accede a file (musica, foto, video). Tuttavia, per la registrazione BD-LIVE e Audio CD, sono supportati solo i formati FAT16 e FAT32. Usare una memoria USB flash/disco fisso esterno formattati con FAT16 o FAT32 quando si usa la registrazione BD-LIVE e Audio CD.
- Il dispositivo USB può essere utilizzato per la memorizzazione locale per poter vedere dischi BD-LIVE tramite internet.
- Questa unità può supportare fino a 4 partizioni del dispositivi USB.
- Non rimuovere il dispositivo USB mentre l'unità è in funzione (riproduzione, registrazione, ecc.).
- Un dispositivo USB che richiede l'installazione aggiuntiva di un programma quando è connesso un computer non è supportato.
- Dispositivo USB: Dispositivo USB che supporta USB1.1 e USB2.0.
- File video, musica e immagine che possono essere riprodotti. Per informazioni sulle operazioni su ciascun file, consultare le pagine relative.
- Si consiglia di eseguire backup regolari per prevenire la perdita dei dati.
- Quando si usa una prolunga USB, è possibile che il dispositivo non venga riconosciuto.
- Alcuni dispositivi USB possono non funzionare con questa unità.
- Fotocamere digitali e telefoni cellulari non sono supportati.
- Non è possibile connettere la porta USB dell'unità a un PC. Non è possibile utilizzare l'unità come dispositivo di memorizzazione.
- Dopo la formattazione utilizzare supporti non formattati.
- Se non è possibile riconoscere l'HDD USB, provare un altro cavo USB.
- Alcuni cavi USB potrebbero non fornire corrente sufficiente per il normale funzionamento dell'USB.

## Auto Set UP (settaggio automatico)

### Passo1. Impostazioni della lingua

1. Utilizzare  $\wedge/\vee/\langle/\rangle$  per selezionare una lingua per i sottotitoli, quindi premere ENTER (⊙).



### Passo2. Impostazioni canali

1. Usare  $\wedge/\vee/\langle/\rangle$  per selezionare un dispositivo e premere ENTER (⊙).



2. Immettere la nuova password usando i tasti numerici. Immetterla nuovamente per verificarla.
3. Mentre l'opzione Start è selezionata, premere ENTER (⊙) per avviare la ricerca dei canali.



Il registratore ricerca automaticamente e salva i programmi.

Se selezionate [Stop], la funzione [Impostazione canali] verrà esclusa.

4. Premere ENTER (⊙).

### Fase3. Impostazioni ora

1. Utilizzare  $\langle/\rangle$  per selezionare un'opzione fra [Manuale] o [Auto], quindi premere ENTER (⊙).

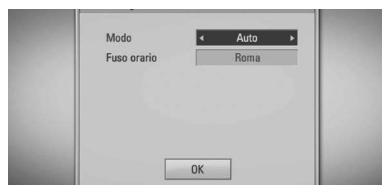

**Auto:** Impostare un canale che trasmette il segnale orario per regolare automaticamente l'orologio.

Se l'orario impostato automaticamente non è corretto con riferimento al proprio fuso orario, è possibile impostare delle opzioni aggiuntive.

**Manuale:** Se nella propria zona non ci sono canali che trasmettono il segnale orario, è possibile impostare ora e data manualmente. Utilizzare  $\wedge/\vee$  per selezionare ciascun campo, inserire l'orario e la data corretti tramite  $\langle/\rangle$ . È possibile utilizzare i tasti numerici.

2. Premere ENTER (⊙) per completare l'impostazione oraria.

### Fase4. Impostazioni di rete

1. Vedere "Connessione cablata alla rete" a pagg. 20-21 per completare l'operazione di setup [Con cavi].
2. Vedere "Connessione di rete Wireless" a pagg. 22-24 per completare l'opzione di setup [Wireless].

## Informazioni generali sul menu Home

Per accedere alle numerose funzioni dell'unità, premere HOME sul telecomando.

### Funzionamento dei pulsanti di base

HOME: Apre o chiude il menu HOME.

▲/▼/◀/▶ : Utilizzati per navigare tra le schermate.

ENTER (⊙): Consente la selezione del menu.

RETURN (↵): Chiude il menu.



#### DTV

È possibile guardare trasmissioni digitali (pagine 42-48)

#### Video

Avvia la riproduzione di DVD o visualizza il menu [Video].

#### Foto

Visualizza il menu [Foto]. (pagg. 67-69).

#### Musica

Visualizza il menu [Musica]. (pagine 70-74).

#### Coll.Home

Visualizza e riproduce i contenuti condivisi dal server o dal PC selezionato. (pagine 75-79).

#### Netcast

Visualizza sulla TV i video di YouTube, album Web della Picasa e previsioni meteorologiche dal server di YouTube tramite Internet. (pagine 79-86).

#### Impostaz.

Visualizzare il menu [Impostaz.] (configurazione). (pagine 33-41).

## Settaggi

### Regolare le impostazioni di configurazione

Potete cambiare le impostazioni del lettore sul menu [Impostaz.].

1. Premere HOME (🏠).



2. Usare ◀/▶ per selezionare [Impostaz.] e premere ENTER (⊙). Appare il menu di configurazione [Impostaz.].

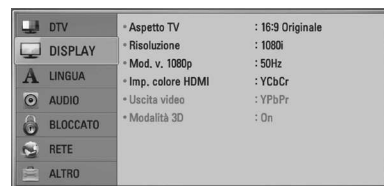

3. Usare ▲/▼ per selezionare la prima di impostazione e premere ▶ per passare al secondo livello.

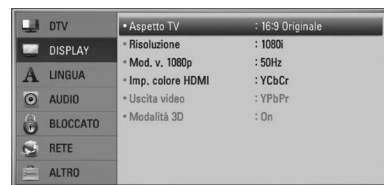

4. Usare  $\wedge/\vee$  per selezionare la seconda opzione di impostazione e poi premere ENTER (⊙) o > per passare al terzo livello.

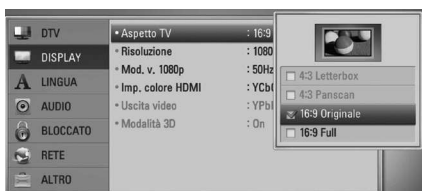

5. Usare  $\wedge/\vee$  per selezionare l'impostazione desiderata quindi premere ENTER (⊙) o > per confermare la vostra scelta.

## Impostazioni per la TV digitale

Per utilizzare la funzione DTV, è necessario che vengano preventivamente effettuate delle impostazioni.

## Scansione programmi in modo automatico (Auto Tuning) (sintonia automatica)

Vengono cercati tutti i programmi della TV digitale o radiofonici disponibili e memorizzati automaticamente in base alla regione selezionata.

1. Premere HOME (🏠).
2. Utilizzare </> per selezionare [Impostaz.] e quindi premere ENTER (⊙).
3. Utilizzare  $\wedge/\vee$  per selezionare [DTV], quindi premere ENTER (⊙).
4. Utilizzare  $\wedge/\vee$  per selezionare [Sintonizzazione automatica], quindi premere ENTER (⊙).
5. Usare per selezionare una opzione del paese e quindi usare </> per selezionare il paese. Premere ENTER (⊙).
6. Usare  $\vee$  per selezionare [Start], e premere ENTER (⊙) per avviare la ricerca dei canali.

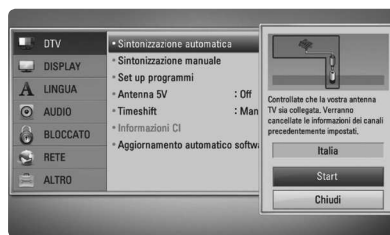

Selezionare [Stop] e premere ENTER (⊙) per arrestare la scansione dei programmi.

### ! NOTA

Se l'opzione [Sistema blocco] è impostata su blocco [BLOCCATO], questa funzione è disponibile quando si immette la password corretta. (Vedere pag. 31.)

## Scanning programmes manually (Manual Tuning)

Scansiona i programmi della TV digitale oppure radiofonici; quelli rilevati sono aggiunti all'elenco dei programmi.

1. Visualizzare il menu [Impostaz.].
2. Utilizzare  $\wedge/\vee$  per selezionare [DTV], quindi premere ENTER (⊙).
3. Premere  $\wedge/\vee$  per selezionare [Sintonizzazione manuale], quindi premere ENTER (⊙) per visualizzare il menu [Sintonizzazione manuale].



4. Utilizzare  $\lt;/\gt$  per selezionare il multiplexer (MUX) desiderato, e l'unità avvia la scansione.
5. Utilizzare  $\vee$  per selezionare [Aggiungere] (aggiungi), quindi premere ENTER (⊙) per aggiungere il programma che l'unità ha scansionato.

### ! NOTA

Se l'opzione [Sistema blocco] è impostata su blocco [BLOCCATO], questa funzione è disponibile quando si immette la password corretta. (Vedere pag. 31.)

## Modifica lista programmi (Channel Edit)

È possibile bloccare i programmi della TV digitale o radiofonici memorizzati su questo registratore usando il menu [Set up programmi].

1. Visualizzare il menu [Impostaz.].
2. Utilizzare  $\wedge/\vee$  per selezionare [DTV], quindi premere ENTER (⊙).
3. Utilizzare  $\wedge/\vee/\lt;/\gt$  per selezionare [Set up programmi], quindi premere ENTER (⊙).
4. Premere  $\wedge$  per selezionare la [DTV], e usare  $\lt;/\gt$  per selezionare [DTV] o lista programmi [Radio].



5. Utilizzare  $\wedge/\vee/\lt;/\gt$  per selezionare il programma che si desidera far saltare dall'elenco, quindi premere il pulsante rosso (R).

Se non volete saltare il programma, selezionare il programma e premere nuovamente il pulsante rosso (R).

Utilizzare  $\wedge/\vee/\lt;/\gt$  per selezionare il programma che si desidera bloccare dall'elenco, quindi premere il pulsante blu (B).

se non volete bloccare il programma, selezionate il programma e premete nuovamente il pulsante blu (B).

6. Premere RETURN (↵) per tornare alla fase precedente.

**Salta:** se il programma è assegnato per il salto, potete selezionare tale programma con il pulsante PR nel telecomando.

**Blocco/sblocco:** se il programma è assegnato per il blocco e il blocco DTV [Sistema blocco] nel menu di [Impostaz.] è impostato su blocco [BLOCCATO], si deve immettere la password per vedere il programma.

## Impostare il sistema di blocco della DTV

Permette anche di attivare o disabilitare gli schemi di blocco impostati precedentemente. Quando il blocco della DTV [Sistema blocco] è impostato su sblocco [Sblocca].

1. Visualizzare il menu [Impostaz.].
2. Utilizzare  $\wedge/V/</>$  per selezionare [BLOCCATO], quindi premere ENTER (⊙).
3. Utilizzare  $\wedge/V$  per selezionare [Sistema blocco], quindi premere ENTER (⊙).
4. Inserire la password utilizzando i pulsanti numerici.  
Se la password non è stata ancora impostata, inserire "1234" e premere ENTER (⊙).
5. Utilizzare  $\wedge/V$  per selezionare [BLOCCATO], quindi premere ENTER (⊙) per attivare il sistema di blocco della DTV.



## Regolazione di uso della DTV

La visualizzazione di alcuni programmi della TV digitale può essere inibita in base al limite di età impostato.

1. Visualizzare il menu [Impostaz.].
2. Utilizzare  $\wedge/V$  per selezionare [BLOCCATO], quindi premere ENTER (⊙).
3. Utilizzare  $\wedge/V$  per selezionare [Guida genitori], quindi premere ENTER (⊙).
4. Inserire la password utilizzando i pulsanti numerici.  
Se la password non è stata ancora impostata, inserire e premere ENTER (⊙).

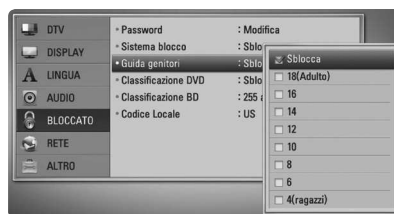

5. Utilizzare  $\wedge/V$  per impostare il livello delle limitazioni, quindi premere ENTER (⊙).

### Sblocca

E' possibile vedere tutti i programmi.

### 4 (ragazzi) - 18 (Adulto)

La valutazione [4 (ragazzi)] ha le restrizioni più elevate mentre la valutazione [18 (Adulto)] è il meno restrittiva.

## Impostare l'alimentazione dell'antenna

Se si utilizza un'antenna interna con un amplificatore di segnale a 5V CC e 100 mA, il registratore può fornire l'alimentazione tramite il jack ANTENNA IN (ingresso antenna).

1. Visualizzare il menu [Impostaz.].
2. Utilizzare  $\wedge/\vee/</>$  per selezionare [Antenna 5V], quindi premere ENTER (Ⓢ).
3. Utilizzare  $\wedge/\vee$  per selezionare [On], quindi premere ENTER (Ⓢ) per alimentare l'antenna.

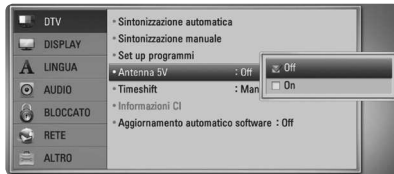

### NOTA

L'opzione [Antenna 5V], deve essere impostata su [Off] quando l'antenna interna è alimentata direttamente dalla presa elettrica. Se si imposta l'opzione [Antenna 5V], deve essere impostata su [On] quando l'antenna interna è alimentata dalla presa elettrica, si potrebbero provocare gravi danni all'unità.

## Impostazioni di Timeshift (sfasamento di tempo)

È possibile impostare automaticamente la funzione Time shift senza premere il pulsante TIME SHIFT. Lo sfasamento di tempo partirà dopo l'attivazione della modalità di sintonizzazione TV digitale.

1. Visualizzare il menu [Impostaz.].
2. Utilizzare  $\wedge/\vee$  per selezionare [DTV], quindi premere ENTER (Ⓢ).
3. Utilizzare  $\wedge/\vee$  per selezionare [Timeshift], quindi premere ENTER (Ⓢ).

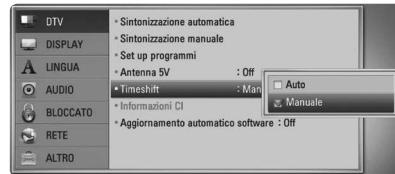

4. Usare  $\wedge/\vee$  per selezionare le funzioni [Auto] o [Manuale] per applicare lo sfasamento di tempo.





## Menu [DTV]

### Sintonizzazione automatica

Questa opzione scansiona i programmi e imposta i programmi disponibili. Fare riferimento a pag. 29 per ulteriori informazioni.

### Sintonizzazione manuale

Scansiona i programmi della TV digitale oppure radiofonici; quelli rilevati sono aggiunti all'elenco dei programmi. Fare riferimento a pag. 30 per ulteriori informazioni.

### Set up programmi

Questa opzione consente di modificare i programmi della TV o della radio. Fare riferimento a pag. 30 per ulteriori informazioni.

### Antenna 5V

Se si utilizza un'antenna interna, adoperarne una con un amplificatore di segnale in CC a 5V e 100mA e impostare questa opzione a [On]. Fare riferimento a pag. 32 per ulteriori informazioni.

### Timeshift

Impostare questa opzione su automatico [Auto] per utilizzare la funzione Time Shift automaticamente senza dover premere il pulsante TIME SHIFT. Lo sfasamento di tempo parte dopo aver acceso la TV. Fare riferimento a pag. 32 per ulteriori informazioni.

### Informazioni CI

Grazie al modulo CAM (Conditional Access Module) non solo è possibile godere di servizi criptati, ma anche di servizi Free-To-Air (non criptati). I diversi CAM supportano sistemi di criptazione differenti. Contattare il provider di servizi o il distributore per ottenere il CAM giusto. Senza CAM sono disponibili esclusivamente servizi Free-To-Air. Questa opzione visualizza un menu delle funzioni della scheda CI. Consultare il provider di servizi per ulteriori informazioni sulle funzioni disponibili.

Dovete rilevare una scritta "CI o CI+ CAM" del vostro fornitore del servizio.

### Aggiornamento automatico software

Se si imposta questa opzione a [On], l'unità aggiorna tutto il software automaticamente attraverso il sintonizzatore digitale incorporato se l'aggiornamento è reso disponibile dall'emittente.



## Menu [DISPLAY]

### Aspetto TV

Selezionare un rapporto d'aspetto TV in base al tipo della propria TV.

#### [4:3 Letterbox]

Selezionare se è collegato un televisore standard 4:3. Visualizza le immagini con barre nere sopra e sotto.

#### [4:3 Panscan]

Selezionare se è collegato un televisore standard 4:3. Visualizza immagini tagliate per riempire lo schermo. Entrambi i lati dell'immagine sono tagliati.

#### [16:9 Originale]

Selezionare se è collegato un televisore 16:9. L'immagine a 4:3 è visualizzata con un rapporto di aspetto 4:3 originale, con barre nere sul lato destro e sinistro.

#### [16:9 Full]

Selezionare se è collegato un televisore 16:9. L'immagine a 4:3 è regolata orizzontalmente (in proporzione lineare) per riempire tutto lo schermo.



### NOTA

Potete selezionare l'opzione [4:3 Letterbox] e [4:3 Panscan] quando la risoluzione è impostata ad una risoluzione superiore a 720p.

**Risoluzione**

Imposta la risoluzione di uscita del segnale video Component e HDMI. Vedere la pagina 17 e 102 per maggiori dettagli relativi all'impostazione della risoluzione.

**[Auto]**

Se è collegato il jack HDMI OUT per fornire i dati di identificazione dello schermo TV (EDID), viene selezionata automaticamente la risoluzione più adatta al televisore collegato. Se è collegato solo COMPONENT VIDEO OUT, la risoluzione passa a 1080i come risoluzione predefinita.

**[1080p]**

produce 1080 linee di video progressivo.

**[1080i]**

produce 1080 linee di video interlacciato.

**[720p]**

produce 720 linee di video progressivo.

**[576p]**

produce 576 linee di video progressivo.

**[576i]**

produce 576 linee di video interlacciato.

**Mod. v. 1080p**

Se la risoluzione è impostata su 1080p, selezionare [24 Hz] per una presentazione senza disturbi dei film (1080p/24 Hz) con schermo HDMI compatibile con ingresso a 1080p/24 Hz.

**NOTA**

- Se si seleziona [24 Hz], possono verificarsi disturbi delle immagini quando si passa da materiali video ai film. In questo caso, selezionare [50 Hz].
- Anche se [Mod. v. 1080p] è impostato su [24 Hz], se il TV non è compatibile con 1080p/24 Hz, la frequenza fotogrammi effettiva dell'uscita video sarà di 50 Hz o 60 Hz in base al formato della sorgente video.

**Imp. colore HDMI**

Selezionare il tipo di uscita dal jack HDMI OUT. Per questa impostazione, fare riferimento ai manuali dello schermo.

**[YCbCr]**

Selezionare quando si collega a uno schermo HDMI.

**[RGB]**

Selezionare quando si collega a uno schermo DVI.

**Format uscita video**

Selezionare un'opzione in base al tipo di connessione del televisore.

**[YPbPr]**

Quando il televisore è collegato alle prese COMPONENT OUT (uscita componente) dell'unità.

**[RGB]**

Qualora il televisore sia collegato alla presa SCART (segnale RGB) dell'unità.

**NOTA**

Questa funzione è attiva solo quando la [Risoluzione] è impostata a [576i].

**Modalità 3D**

Selezionare il tipo di modalità di uscita per la riproduzione di disco Blu-ray 3D. Per maggiori informazioni sui dischi Blu-ray 3D, vedere pagina 53-54.

**[Off]**

La riproduzione dei dischi Blu-ray 3D avviene in modalità 2D come una riproduzione normale di dischi BD-ROM.

**[On]**

La riproduzione dei dischi Blu-ray 3D avviene in modalità 3D.

## **A** Menu [LINGUA]

### **Menu display**

Selezionare una lingua per il menu [Impostaz.] e per le visualizzazioni a schermo.

### **Menu Disco/Audio Disco/Sottotitolo Disco**

Selezionare la lingua preferita per la traccia audio (disc audio), sottotitoli e menu disco.

#### **[Originale]**

Indica la lingua originale in cui è stato registrato il disco.

#### **[Altro]**

Premere ENTER (●) per selezionare un'altra lingua. Usare i pulsanti numerici quindi ENTER (●) per immettere il numero corrispondente a 4 cifre in base all'elenco codici lingua a pagina 95.

#### **[Off] (Solo sottotitoli disco)**

Disattiva i sottotitoli.



#### **NOTA**

Dipendendo dal disco è possibile che la funzione lingua non funzioni.

### **Audio DTV**

I canali digitali talvolta forniscono molte tracce audio, spesso in una lingua o formato differente (Dolby Digital, Dolby Digital+, AVC, Mpeg, ecc.). Con questa impostazione è possibile impostare una lingua audio predefinita. Se previsto dal fornitore di servizi televisivi, è anche possibile selezionare una diversa lingua audio mentre si guarda la televisione premendo ripetutamente AUDIO (Vedere "Selezionare la lingua audio della DTV" a pagina 43).

### **DTV Subtitle**

I canali digitali talvolta forniscono sottotitoli, spesso in lingue diverse. Con questa impostazione è possibile scegliere una lingua predefinita per i sottotitoli, se l'emittente fornisce i sottotitoli per la DTV. Premere ripetutamente SOTTITOLI per selezionare la lingua per i sottotitoli mentre si guarda la TV digitale (Vedere "Selezionare la lingua per i sottotitoli della DTV" a pagina 44).



## Menu [AUDIO]

Ogni disco dispone di diverse opzioni di uscita audio. Consultare le opzioni Audio del lettore a seconda del tipo di sistema audio in uso.



### NOTA

Poiché molti fattori influenzano il tipo di uscita audio, vedere "Specifiche tecniche uscita audio" per i dettagli alle pagine 100-101.



### NOTA

- Se l'opzione [HDMI] è impostata su [PCM multicanale], l'audio può essere emesso come PCM Stereo se i dati multicanale PCM non vengono rilevati dal dispositivo HDMI con EDID.
- Se le opzioni [HDMI] o [Uscita digitale] sono impostate su [Ricodifica DTS] l'audio ricodificato DTS Re-encode viene emesso per i dischi BD-ROM con audio secondario e l'audio originale viene emesso per gli altri dischi (come [Passante primario]).

## 3

### Installazione

## HDMI / Uscita digitale

Selezionare il formato audio di uscita quando si collega un dispositivo dotato di jack di ingresso HDMI o Audio digitale al jack HDMI OUT o DIGITAL AUDIO OUT di questo lettore.

### [PCM Stereo]

Selezionare se si collega il jack HDMI OUT o DIGITAL AUDIO OUT di questa unità a un decodificatore stereo digitale a due canali.

### [PCM multicanale] (solo HDMI)

Selezionare se si collega il jack HDMI OUT di questa unità a un dispositivo con decodificatore digitale multicanale.

### [Ricodifica DTS]

Selezionare se si collega il jack HDMI OUT o DIGITAL AUDIO OUT di questa unità a un dispositivo con decodificatore DTS.

### [Passante primario]

Selezionare se questa unità è collegata all'DIGITAL AUDIO OUT e alla presa DIGITAL AUDIO OUT con il decoder LPCM, Dolby Digital, Dolby Digital Plus, Dolby True HD, DTS e DTS-HD.

## Freq. Campion. (Uscita audio digitale)

### [192 kHz]

Selezionare questo valore se l'amplificatore o ricevitore A/V è in grado di gestire segnali a 192 kHz.

### [96 kHz]

Selezionare questo valore se l'amplificatore o ricevitore A/V NON è in grado di gestire segnali a 192 kHz. Dopo aver effettuato questa scelta, l'unità converte automaticamente i segnali a 192 kHz in 96 kHz affinché il sistema possa decodificarli.

### [48 kHz]

Selezionare questo valore se l'amplificatore o ricevitore A/V NON è in grado di gestire segnali a 192 kHz e 96 kHz. Dopo aver effettuato questa scelta, l'unità converte automaticamente i segnali a 192 kHz e 96 kHz in 48 kHz affinché il sistema possa decodificarli.

Consultare la documentazione dell'amplificatore o ricevitore A/V per verificarne la capacità.

### DRC (Controllo dinamico della gamma)

Questa funzione consente di seguire un film a basso volume senza perdere la chiarezza del suono.

---

**[Off]**

Disabilita questa funzione

---

**[On]**

Comprime la gamma dinamica dell'uscita audio Dolby Digital, Dolby Digital Plus o Dolby TrueHD.

---

**[Auto]**

La gamma dinamica dell'uscita audio Dolby TrueHD è specificata da sé.

La gamma dinamica di Dolby Digital e Dolby Digital Plus è attivata dalla stessa modalità [On].

**NOTA**

L'impostazione DRC può essere modificata solo quando un disco non è inserito o l'unità è completamente spenta.

### DTS Neo:6

Se il lettore è collegato al ricevitore audio multi-canale tramite collegamento HDMI, impostare questa opzione per utilizzare il suono surround multi-canale con la sorgente audio a 2 canali.

---

**[Off]**

Produce il suono stereo tramite altoparlanti anteriori.

---

**[Musica]**

Produce i suoni multi-canale che sono ottimizzati per l'ascolto di musica.

---

**[Cinema]**

Produce i suoni multi-canale che sono ottimizzati per la visione di video.

**NOTA**

- Questa opzione non è disponibile in un servizio on-line.
- È disponibile per questa funzione soltanto la sorgente audio con meno di 48kHz di frequenza di campionamento.
- Questa funzione è disponibile soltanto quando l'opzione [HDMI] è impostata a [PCM multicanale].



## Menu [BLOCCATO]

Le impostazioni [BLOCCATO] influisce solo sulla riproduzione BD e DVD.

Per accedere alle funzioni di [BLOCCATO], occorre immettere il codice di sicurezza a 4 cifre creato.

Se non è ancora stata inserita una password, verrà chiesto di farlo. Inserire due volte una password a 4 cifre e premere ENTER (Ⓢ) per creare una password nuova.

3

Installazione

### Password

Potete creare o modificare la password.

#### [Nessuno]

Inserire due volte una password a 4 cifre e premere ENTER (Ⓢ) per creare una password nuova.

#### [Modifica]

Inserire la password attuale e premere ENTER (Ⓢ). Inserire due volte una password a 4 cifre e premere ENTER (Ⓢ) per creare una password nuova.

### Se si dimentica la password

In caso non si ricordi la password, è possibile annullarla come segue:

1. Rimuovere eventuali dischi dal lettore.
2. Selezionare l'opzione [Password] nel menu [Impostaz.].
3. Utilizzare i tasti numerici per inserire "210499". La password viene annullata.



### NOTA

Se si commette un errore prima di premere ENTER (Ⓢ), premere CLEAR. Dopodiché inserire la password corretta.

### Sistema blocco

Permette di selezionare specifici programmi e usando schemi a blocchi. Consente inoltre di attivare o disattivare tutti gli schemi di blocco configurati in precedenza. Per accedere alle opzioni del menu di blocco è necessaria una password. Quando il blocco della DTV è impostato su sblocco [Sblocca] (Vedere "Impostare il sistema di blocco della DTV" a pag 31.)

### Guida genitori

È possibile impostare la classificazione per bloccare tutti i programmi con classificazione sopra un certo livello (vedere "Regolare il livello di classificazione della TV" a pagina 31).

### Classificazione DVD

Blocca la riproduzione di DVD classificati sulla base dei loro contenuti. (Non tutti i dischi sono classificati.)

#### [Restrizione 1-8]

Il valore 1 presenta le maggiori restrizioni, mentre il valore 8 presenta restrizioni minime.

#### [Sblocca]

Selezionando l'impostazione [Sblocca], il filtro dei contenuti viene disattivato e il disco viene riprodotto interamente.

### Classificazione BD

Selezionare un limite di età per la riproduzione di BD-ROM. Usare i tasti numerici per inserire il limite di età per la visualizzazione di BD-ROM.

#### [255]

È possibile riprodurre tutti i BD-ROM.

#### [0-254]

Impedisce la riproduzione di un BD-ROM con le valutazioni corrispondenti definite.

**NOTA**

La [Classificazione BD] viene applicata solo per i dischi CD dotati di Advanced Rating Control (controllo avanzato della classificazione).

**Codice Locale**

Immettere il codice dell'area i cui standard sono stati utilizzati per valutare il DVD, in base all'elenco a pagina 94.

**Menu [RETE]**

Le impostazioni [RETE] sono necessarie per le funzioni di aggiornamento software BD Live, Home Link e NetCast.

**Impost. connessione**

Se l'ambiente di rete domestico è pronto per la connessione del lettore, il lettore deve essere cablatο oppure connesso alla rete con connessione wireless per la comunicazione di rete. (Vedere "Connessione della rete domestica" alle pagine 20-25.)

**Stato connessione**

Se si desidera controllare lo stato della connessione di rete su questo lettore, selezionare le opzioni [Stato connessione] e premere ENTER (Ⓞ) per verificare se sono state stabilite connessioni alla rete e a Internet.

**Collegamento BD-LIVE**

È possibile limitare l'accesso a Internet quando si utilizzano le funzionalità BD-LIVE.

**[Consentito]**

L'accesso a Internet è consentito per tutti i contenuti BD-LIVE.

**[Parz. Consentito]**

L'accesso a Internet è consentito solo per i contenuti BD-LIVE che dispongono di certificati del proprietario. L'accesso a

Internet e le funzionalità AACSS Online sono vietati per tutti i contenuti BD-LIVE senza certificato.

**[Proibito]**

L'accesso a Internet è vietato per tutti i contenuti BD-LIVE.

**Menu [ALTRO]****Regolazione ora**

L'orologio deve essere impostato perché possa essere adoperato per la registrazione con timer.

**[Auto]**

Imposta un canale che trasmette il segnale orario per regolare automaticamente l'orologio. Se l'orario impostato automaticamente non è corretto con riferimento al proprio fuso orario, è possibile impostare delle opzioni aggiuntive.

**[Manuale]**

Se nella propria zona non ci sono canali che trasmettono il segnale orario, è possibile impostare ora e giorno manualmente. Utilizzare </> per selezionare ciascun campo, inserire l'orario e la data corretti tramite  $\wedge/\vee$ , quindi premere ENTER (Ⓞ).

**Selezione storage BD**

Il lettore è in grado di archiviare alcune informazioni relative ai dischi BD-ROM, inclusi contenuti online scaricati come trailer di film e funzioni speciali, sulla memoria flash interna o su una periferica USB.

**[Memoria integrata]**

Archivia i contenuti scaricati del disco Blu-ray sulla memoria flash interna.

**[Memoria USB]**

Archivia i contenuti scaricati del disco Blu-ray sulla periferica USB collegata.

**Canc. mem. BD**

Inizializza i contenuti BD dalla memoria integrata o dalla memoria USB collegata.

**[Memoria integrata]**

Elimina tutti i contenuti scaricati dalla memoria integrata.

**[Memoria USB]**

Elimina tutti i contenuti scaricati dalla memoria USB collegata.

**NOTA**

Se si seleziona Memoria USB, la riproduzione, la copia e la registrazione sulla periferica USB sono disabilitate.

**DivX VOD**

INFORMAZIONI SU DIVX VIDEO: DivX® è un formato digitale video creato da DivX, Inc. Questo dispositivo è un dispositivo originale certificato DivX Certified® che riproduce DivX video. Visitate [www.divx.com](http://www.divx.com) per ulteriori informazioni e strumenti software per convertire i vostri file in DivX video.

INFORMAZIONI SU DIVX VIDEO-ON-DEMAND: Per riprodurre contenuti Video-on-Demand (VOD) questo dispositivo originale certificato DivX Certified® deve essere registrato. Per generare il codice di registrazione, individuare la sezione DivX VOD nel menu di impostazione del dispositivo. Andare a [vod.divx.com](http://vod.divx.com) con questo codice per completare il processo di registrazione ed avere ulteriori informazioni relativamente a DivX VOD.

**[Registra]**

Visualizza il codice di registrazione del vostro lettore.

**[Disattiva]**

Disattivate il lettore e visualizzate il codice di disattivazione.

**NOTA**

Tutti i video scaricati da DivX® VOD con il codice di registrazione di questo lettore possono essere riprodotti solo su questa unità.

**Inizializza****[Imp.fabbrica]**

È possibile riportare l'unità alle impostazioni di fabbrica originali. Alcune opzioni non possono essere impostate nuovamente (Classificazione e Password). Il menu [Imp.fabbrica] appare sullo schermo dopo le impostazioni di fabbrica.

**NOTA**

- Se si ripristinano le impostazioni originali di fabbrica con l'opzione [Imp.fabbrica], è necessario impostare nuovamente le impostazioni di rete.
- L'opzione [Inizializza] non è disponibile se la registrazione o [BLOCCATO] nel menu [Impostaz.] sono impostati a [On].
- Se selezionate [Imp.fabbrica] nel menu Setup, tutti i canali verranno cancellati.

**[Formatta HDD interno]**

Tutto ciò che è registrato sull'HDD verrà cancellato.

1. Premere HOME (🏠).
2. Utilizzare  $\wedge/\vee/</>$  per selezionare [Impostaz.] nel menu [Home], quindi premere ENTER (⊙).
3. Utilizzare  $\wedge/\vee$  per selezionare l'opzione [ALTRO] dal menu [Impostaz.], quindi premere ENTER (⊙).
4. Utilizzare  $\wedge/\vee$  per selezionare [Inizializza], quindi premere ENTER (⊙) per visualizzare le sotto-opzioni.
5. Utilizzare  $\wedge/\vee$  per selezionare [Formatta HDD interno], quindi premere ENTER (⊙). Selezionare [No], quindi premere ENTER (⊙) per annullare.



6. Utilizzare </> per selezionare [S], quindi premere ENTER (Ⓞ) per avviare la formattazione dell'HDD. Selezionare [OK] e premere ENTER (Ⓞ) per tornare al menu precedente.

## Software

### [Informazione]

Visualizza la versione software corrente.

### [Aggiorna]

Il software può essere aggiornato connettendo l'unità direttamente al server di aggiornamento software (vedere le pagine 98-99).

## Disconoscimento

Premere ENTER (Ⓞ) per visualizzare l'avviso di Dichiarazione di non responsabilità del servizio di rete a pagina 104.

## Spegnimento automatico

Se si lascia il lettore in modalità interrotto per circa cinque minuti, viene visualizzato uno screen saver (salvaschermo). Se si imposta l'opzione su [On], l'unità si spegne automaticamente quando il salvaschermo rimane visualizzato per 25 minuti. Impostare questa opzione su [Off] lasciare il salvaschermo acceso fino a quando l'unità non viene azionata dall'utente.

## Modo risp. energ.

Selezionare se questo registratore è nel modo di risparmio di energia quando l'alimentazione è esclusa. Questa opzione non è disponibile quando è impostata una registrazione a tempo.

### [On]

Il display del pannello anteriore è spento e solo i segnali che arrivano nell'ingresso dell'antenna sono trasferiti quando il registratore è spento.

### [Off]

Esclude la funzione [Modo risp. energ.].

# 4 Uso

## Utilizzo delle funzioni della TV digitale

È possibile guardare e registrare i programmi della TV digitale o riprodurre i programmi registrati dalla TV che si desiderano vedere con questa unità.

4

Uso

### Vedere la TV digitale

Vedere le trasmissioni della TV digitale sullo schermo del televisore.

#### ! NOTA

- È richiesto collegamento antenna DTV. (pag. 14)
- Potrebbero essere necessarie le impostazioni della DTV come [Sintonizzazione automatica] nel menu [Impostaz.] (pag. 29)

1. Premere **⏻** (POWER) per accendere il registratore.
2. Utilizzare **▲/▼/◀/▶** per selezionare [DTV] nel menu [Home], quindi premere **ENTER** (⊙).

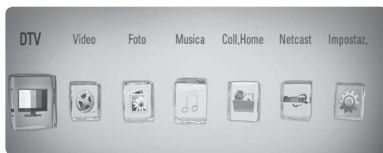

## Cambiare i programmi della TV digitale

In generale, premere **PR** (▲/▼) per selezionare la posizione del programma, oppure inserire il numero del programma utilizzando i tasti numerici. Per cambiare il programma sull'elenco dei programmi, seguire le istruzioni riportate.

1. Mentre si guarda la DTV, premere **PR LIST**.



2. Utilizzare **▲/▼** per selezionare il programma desiderato, quindi premere **ENTER** (⊙).

Premere il pulsante rosso (**R**) per selezionare i programmi in ordine alfabetico. Premere il pulsante verde (**G**) per selezionare i programmi nel FTA - CAS. Premere il pulsante giallo (**Y**) per selezionare i programmi in ordine numerico.

3. Premere **RETURN** (↵) per uscire dalla lista dei programmi.

## Impostare i programmi preferiti

È possibile impostare la posizione in cui memorizzare le registrazioni della DTV.

1. Mentre si guarda la DTV, premere PR LIST.
2. Utilizzare  $\wedge/V$  per selezionare il programma che si desidera aggiungere all'elenco dei preferiti (Favourite List).
3. Premere il pulsante blu (B) per visualizzare il menu [Selezione gruppo preferito].
4. Utilizzare  $\wedge/V$  per selezionare un gruppo e premere ENTER (C) per aggiungere il gruppo selezionato.



5. Sul menu della lista dei programmi, usare  $\leftarrow/\rightarrow$  per spostarsi al menu della lista dei canali preferiti.

È visualizzato il segno (P) per indicare i programmi preferiti.

Per cancellare un programma preferito, selezionare un programma con il simbolo (P), quindi premere il tasto rosso (B).

## Visualizzare le informazioni sul programma

È possibile visualizzare una descrizione del programma trasmesso.

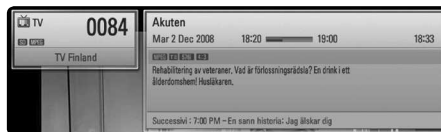

1. Mentre si guarda la DTV, premere ENTER (C) per visualizzare le informazioni sul programma.
2. Premere di nuovo ENTER (C) o (RETURN o EXIT) per chiudere le informazioni sul programma.

## Scelta della lingua audio della DTV

Alcuni programmi digitali possono essere trasmessi con diverse lingue audio o diversi metodi di codifica. È possibile selezionare una lingua audio o un metodo di codifica quando disponibile.

1. Mentre si guarda la DTV, premere INFO/DISPLAY (I).

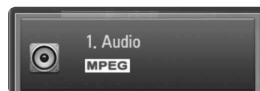

2. Utilizzare  $\leftarrow/\rightarrow$  per selezionare una lingua audio o un metodo di codifica, quindi premere INFO/DISPLAY (I).

## Scelta della lingua dei sottotitoli della DTV

Alcuni programmi digitali possono essere trasmessi con sottotitoli in diverse lingue. È possibile selezionare una lingua per i sottotitoli quando disponibile.

1. Mentre si guarda la DTV, premere SUBTITLE.

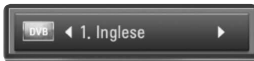

2. Utilizzare </> per selezionare una lingua per i sottotitoli, quindi premere ENTER (⊙).

### NOTA

È possibile trovare un programma che supporta la lingua per i sottotitoli sulle informazioni dei programmi. Per i programmi con i sottotitoli, sulle informazioni del programma è visualizzata l'icona SUB.

4

Uso

## Guida dei programmi (solo programmi digitali)

La guida dei programmi contiene le informazioni di sequenza e dei programmi di tipo digitale. Essi forniscono anche le informazioni di programmi locali over-the-air (aggiornamento programmi) comprendenti i programmi digitali convenzionali. Usare la guida dei programmi per trovare i programmi facilmente e in modo conveniente e per visualizzare le informazioni di orario e di descrizione dei programmi.

### Per visualizzare la guida dei programmi

Premere il pulsante GUIDE (guida) sul telecomando.



### Per uscire dalla guida dei programmi

Premere il pulsante RETURN (↵) per tornare all'ultimo programma che è stato sintonizzato.

### Per cambiare il menu della guida

La schermata di guida fornisce due menu di ricerca. Premere il pulsante ble (B) quando è visualizzata la guida dei programmi.



Attuali/Successivi: La schermata mostra i programmi attuali e quelli successivi.

8 giorni: La schermata mostra i programmi entro gli 8 giorni successivi.

### Per navigare nei programmi delle guide

Usare  $\Delta$ / $\nabla$ / $\leftarrow$ / $\rightarrow$  sul telecomando per navigare nella schermata delle guide.

Potete spostarvi più rapidamente nei programmi facendo scorrere pagina per pagina con i pulsanti  $\Delta$ / $\nabla$  sul telecomando. Ciascuna corsa fa scorrere una pagina verso l'alto o verso il basso.

### Per sintonizzare un altro canale attuale

Utilizzare  $\Delta$ / $\nabla$ / $\leftarrow$ / $\rightarrow$  per selezionare un canale corrente, quindi premere ENTER (⊙). Potete vedere il canale.

### Per visualizzare la finestra di informazioni completa

Potete vedere le informazioni di dettaglio del programma evidenziato. Premere INFO/DISPLAY (ⓘ) per visualizzare la finestra delle informazioni di dettaglio delle opzioni. Per uscire dalla finestra delle informazioni di dettaglio, premere nuovamente INFO/DISPLAY (ⓘ).

### Per modificare la data

Quando è visualizzata la guida dei programmi con 8 giorni, potete anche modificare la data della guida dei programmi premendo il pulsante verde, quindi usare </> per selezionare una data, quindi premere ENTER (⊙).

Dopo aver impostato i canali preferiti dalla lista PR, potete usare il pulsante giallo per passare da [Tutti] a [Preferiti].

### Timer di registrazione con guida dei programmi

È possibile stabilire una registrazione con timer, tramite il menu EPG a 8 giorni.

1. Visualizzare la guida dei programmi di 8 giorni.
2. Selezionare un programma quindi premere il pulsante rosso (R). L'icona rossa del timer verrà visualizzata e il programma verrà memorizzato dal registratore. È possibile controllare la programmazione sul menu Elenco registrazione timer (vedere pagg. 47-49).
3. Per avviare la registrazione con timer, selezionare il programma e premere il pulsante rosso (R). L'icona rossa del timer non viene più visualizzata.

### Utilizzo manuale della funzione timeshift

È possibile mettere in pausa una trasmissione TV in diretta e riprendere a guardare il programma successivamente. È utile quando si riceve una chiamata inattesa o una visita mentre si guarda la TV.

Seguire le istruzioni quando l'opzione [Timeshift] è impostata su [Manuale].

1. Premere TIME SHIFT mentre si guarda una trasmissione TV. Il registratore avvia la registrazione del programma TV corrente sull'HDD.
2. Premere ■■ per mettere in pausa il programma che si sta guardando.
3. Premere ► per riprendere la visione del programma.



Premere TIME SHIFT per visualizzare l'avanzamento del timeshift.

Premere ◀◀ / ▶▶ per spostarsi al punto di inizio o di fine del timeshift.

Premere ◀◀ / ▶▶ per riprodurre il timeshift con avanzamento veloce o riavvolgimento veloce.

4. Premere ■ per annullare il timeshift.

Il timeshift non può essere salvato come un titolo registrato.

#### ! NOTA

Quando si esce dal modo DTV, la funzione di sfasamento nel tempo verrà arrestata automaticamente.

Ex) menu principale, alimentazione off, Lista REG, ecc.

## Utilizzo automatico della funzione timeshift

Se si imposta l'opzione [Timeshift] su [Auto], le trasmissioni TV in diretta saranno registrate automaticamente sull'HDD senza dover premere il pulsante TIME SHIFT. Il timeshift partirà automaticamente dopo l'attivazione della modalità di sintonizzazione TV digitale.

Fare riferimento a "Impostare il Timeshift" a pag. 32 per impostare l'opzione [Timeshift].

1. Premere **⏻** (POWER) per accendere l'unità.
2. Utilizzare **⏪**/**⏩** per selezionare [DTV], quindi premere ENTER (Ⓞ).

La funzione timeshift si avvierà automaticamente.

Premere **⏪** / **⏩** per spostarsi al punto di inizio o di fine del timeshift.

Premere **⏪** / **⏩** per riprodurre il timeshift con avanzamento veloce o riavvolgimento veloce.

3. Premere HOME per chiudere la visione DTV.

### ! NOTA

- Se si preme **■** non si disattiva la funzione timeshift ma si torna a DTV in tempo reale.
- Senza cambiare canale, la funzione timeshift continua.
- Quando si esce dal modo DTV, la funzione di sfasamento nel tempo verrà arrestata automaticamente.  
Ex) menu principale, alimentazione off, Lista REG, ecc.
- Se modificate il canale durante la funzione di sfasamento temporale, l'unità passerà automaticamente a ricezione TV in diretta.
- Se i dati di sfasamento temporale superano la capacità, la data verrà cancellata automaticamente da quella vecchia.

## Utilizzo del televideo (visualizzazione del televideo)

Molti programmi della TV digitale inviano informazioni tramite il proprio servizio testuale; questo registratore ha accesso ai programmi di testo dedicati trasmessi dalle emittenti.



1. Premere TEXT mentre si guarda la TV.
2. Usare tasto colorato (R/G/Y/B) per selezionare una pagina.

È anche possibile scegliere una pagina inserendo un numero a tre cifre con i tasti numerici.

3. Premere TEXT o EXIT per uscire dalla schermata del televideo.

### ! NOTA

La navigazione attraverso i contenuti delle pagine può avvenire anche tramite i quattro pulsanti colorati. L'utilizzo di questi pulsanti colorati è visualizzato sullo schermo.

# Registrazione dei programmi TV

Potete registrare i programmi della TV digitale: memorizzare su disco interno HDD. La registrazione miscelata e i canali FTA verranno elaborati separatamente. Nel caso di canale miscelato, questo canale verrà registrato con la crittografia. Inoltre il canale miscelato registrato non è disponibile per la copia o la riproduzione nelle altre unità.

## Registrazione normale

1. Utilizzare PR (Λ/V) per selezionare il programma da registrare.
2. Premere ● REC per avviare la registrazione. Premere ■■ per sospendere la registrazione; premere ■■ di nuovo per riprendere la registrazione.
3. Premere ■■ per interrompere la registrazione. Per interrompere la registrazione, prima di premere ■■ bisogna spostarsi al programma in fase di registrazione.

### ! NOTA

- Quando lo schermo TV diventa nero con la marcatura di arresto provocata da mancanza di segnale, crittografia, blocco di utilizzo: la registrazione non può essere eseguita.
- Il canale in riproduzione non può essere registrato correttamente se non si inserisce il comando CI o CI+ CAM.
- Si dovrebbe sbloccare l'impostazione di protezione parenti del CI CAM se si desidera usare la registrazione temporizzata in modo corretto.
- Quando si registra un canale, il titolo registrato può essere diviso in diversi titoli secondo l'autenticazione CAM.
- Lo stesso titolo non può essere riprodotto bene se il titolo è registrato quando il comando CAM non è autenticato da questo registratore.
- Durante la registrazione, non è possibile cambiare il canale.

## Registrazione con timer (manuale)

È possibile impostare il timer per un totale di 32 programmi, fino a 22-28 giorni di anticipo.

1. Mentre si guarda la TV, premere TIMER REC (registrazione con timer).



2. Usare Λ/V/</> per selezionare la data di registrazione e premere ENTER (⊙).

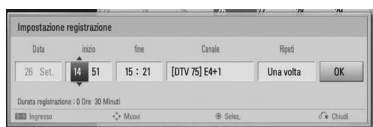

3. Selezionare una voce usando </> e regolarla usando Λ/V. Se si usano i pulsanti numerati per cambiare l'impostazione. Le voci regolabili sono elencate di seguito.

inizio	Imposta l'ora d'inizio.
fine	Imposta l'ora di fine.
Canale	Imposta la posizione del programma. (Se desiderate visualizzare più canali, premere PR LIST)
Ripeti	Scegliere un modo di ripetizione desiderato. (Una volta, Giornalmente, Settiman. o Lun-Ven)

### ! NOTA

- La registrazione con timer può essere impostata a partire da 3 minuti dopo l'ora corrente.
- La registrazione con timer non è disponibile su periferiche USB.
- Si dovrebbe sbloccare l'impostazione di protezione parenti del CI CAM se si desidera usare la registrazione temporizzata in modo corretto.

4. Premere ENTER (⊙).
5. Selezionare [OK], quindi premere ENTER (⊙).

4  
Uso

Se si inseriscono informazioni sbagliate, è visualizzato un messaggio di errore e la registrazione con timer non può essere effettuata.

## Registrazione con timer (EPG)

È anche possibile impostare il timer in base alle informazioni fornite dall'EPG.

1. Mentre si guarda la TV, premere GUIDE.



2. Utilizzare </> per selezionare il campo data; selezionare la data per la pianificazione della registrazione usando  $\wedge/V$ .
3. Utilizzare </> per selezionare il campo programma; selezionare il programma da registrare usando  $\wedge/V$ .
4. Utilizzare </> per selezionare l'elenco dei programmi; selezionare un programma da registrare usando  $\wedge/V$ .
5. Premere pulsante rosso (R).

Se il programma è stato pianificato correttamente, viene visualizzato un pallino rosso.

Il pallino rosso non appare in caso di programmi non disponibili per la registrazione.

6. Premere RETURN (↵) per tornare alla visione della TV in diretta.
7. Premere TIMER REC e verificare se la pianificazione è registrata correttamente o meno.



## Annullamento di una registrazione programmata con timer

In qualsiasi momento è possibile annullare una registrazione programmata prima che l'operazione abbia inizio.

1. Mentre si guarda la TV, premere TIMER REC.
2. Premere il pulsante di colore rosso (R).
3. Utilizzare </>/ $\wedge/V$  per selezionare la pianificazione da annullare.
4. Usare  $\wedge/V$  per selezionare [Lista RegISTRAZIONI con Timer], e premere il pulsante verde (G).

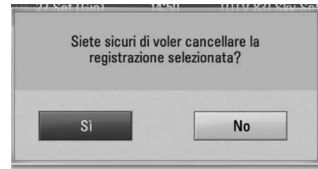

Selezionare [No], quindi premere ENTER (⊙) per annullare.

Selezionare [Si] e premere ENTER (⊙) per cancellare le programmazioni selezionate (selezione di registrazione).

## Modifica di una registrazione programmata con timer

In qualsiasi momento è possibile modificare una registrazione programmata prima che l'operazione abbia inizio.

1. Mentre si guarda la TV, premere TIMER REC.
2. Premere il pulsante di colore rosso (R).
3. Utilizzare  $\wedge/V$  per selezionare la pianificazione da modificare.
4. Premere ENTER (⊙) per visualizzare il menu [Impostazione registrazione].



5. Per completare la modifica, seguire i passi 3-5 da "Registrazione con timer (manuale)" a pagina 47.



## Registrazione istantanea con timer

È possibile impostare istantaneamente il tempo di registrazione per arrestare in automatico la registrazione.

1. Utilizzare PR (A/V) per selezionare un programma da registrare.
2. Premere ● REC per avviare la registrazione.
3. Durante la registrazione, premere </> ripetutamente per impostare la durata della registrazione.
4. Premere ENTER (⊙).

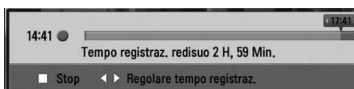

5. Premere ■ per interrompere la registrazione.



### NOTA

- Il tempo di registrazione standard è di 3 ore (MAX=6 ore). In relazione alla capacità residua del disco rigido HDD, il tempo di registrazione è alquanto flessibile.
- Se l'unità non può ricevere il segnale, la registrazione verrà messa in pausa, il tempo di registrazione attuale può essere inferiore al tempo impostato sul temporizzatore.
- Non è possibile registrare canali radio o canali bloccati.
- La qualità della registrazione può essere differente nello stato di segnale di trasmissione.
- Durante la registrazione, la disinserzione forzata può provocare un problema serio sul drive del disco rigido.

## Riproduzione generale

### Riproduzione dei dischi

1. Premere ▲ (OPEN/CLOSE) e posizionare il disco sul vassoio portadischi.

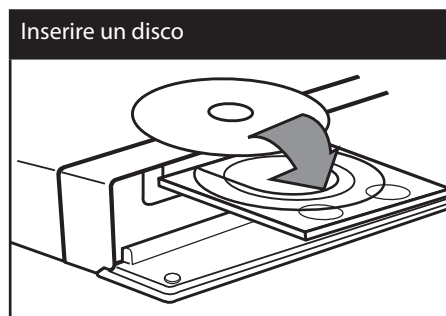

2. Premere ▲ (OPEN/CLOSE) per chiudere il vassoio portadischi.  
Con la maggioranza di dischi Audio CD, BD-ROM e DVD-ROM la riproduzione viene avviata automaticamente.
3. Premere HOME (🏠).



4. Selezionare [Video], [Foto] o [Musica] tramite </>, e premendo ENTER (⊙).
5. Selezionare l'opzione [Disco] tramite </> e premere ENTER (⊙).

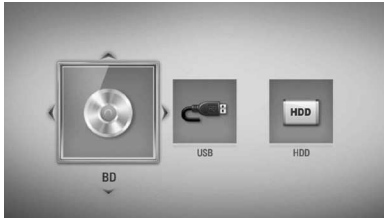

Durante la navigazione di [Video], [Foto] o [Musica], premere il tasto verde (G) per cambiare periferica (disco, USB o HDD).

6. Selezionare un file tramite  $\wedge/\vee/</>$ , e premere  $\blacktriangleright$  (PLAY) o ENTER ( $\odot$ ) per riprodurre il file.

4

Uso

### ! NOTA

- Le funzioni di riproduzione descritte in questo manuale non sono sempre disponibili con ogni file e supporto. Alcune funzioni possono essere limitate dipendendo da molti fattori.
- Dipendendo dai titoli BD-ROM, per la riproduzione corretta è possibile che sia necessaria una connessione con dispositivo USB.

### Per interrompere l

Premere  $\blacksquare$  (STOP) durante la riproduzione

### Per sospendere l

Premere  $\blacksquare$  (PAUSA) durante la riproduzione  
Premere  $\blacktriangleright$  (PLAY) per riprendere la riproduzione.

### Riproduzione fotogramma per fotogramma

Premere  $\blacksquare$  (PAUSA) durante la riproduzione di film.  
Premere ripetutamente  $\blacksquare$  (PAUSA) per riprodurre fotogramma per fotogramma.

### Scansione avanti o indietro

Durante la riproduzione premere  $\blacktriangleleft$  o  $\blacktriangleright$  per l'avanzamento veloce o il riavvolgimento veloce.

È possibile cambiare varie velocità di riproduzione premendo ripetutamente  $\blacktriangleleft$  o  $\blacktriangleright$ .

### Rallentare la velocità di riproduzione

Con la riproduzione in pausa, premere  $\blacktriangleright\blacktriangleright$  per avviare la riproduzione con varie velocità di rallentatore.

### Saltare il capitolo/traccia o file precedente/successivo

Durante la riproduzione, premere  $\blacktriangleleft\blacktriangleleft$  o  $\blacktriangleright\blacktriangleright$  per passare al capitolo/brano/file successivo o tornare all'inizio del capitolo/brano/file corrente.

Premere brevemente  $\blacktriangleleft\blacktriangleleft$  due volte per tornare al capitolo/brano/file precedente.

Nel menu [Collegamento Home] ci possono essere molti tipi di contenuto inclusi nella cartella corrente. In questo caso, premere  $\blacktriangleleft\blacktriangleleft$  o  $\blacktriangleright\blacktriangleright$  per andare al contenuto precedente o successivo dello stesso tipo.

## Uso del menu disco

**BD DVD AVCHD**

### Visualizzazione del menu disco

La schermata di menu può essere visualizzata in primo luogo dopo il caricamento del disco che contiene un menu. Se si vuole visualizzare il menu disco durante la riproduzione, premere DISC MENU.

Usare i pulsanti  $\wedge/\vee/</>$  per navigare le voci del menu.

### Visualizzazione del menu popup

Alcuni dischi BD-ROM contengono menu Pop-up che vengono visualizzati durante la riproduzione.

Premere TITLE/POPUP durante la riproduzione, e usare i pulsanti  $\wedge/\vee/</>$  per navigare le voci del menu.

## Riprendere riproduzione

**BD DVD AVCHD MOVIE MOVIE-N**  
**ACD MUSIC MUSIC-N REC**

L'unità registra il punto in cui avete premuto il ■ (STOP) dipendendo dal disco.

Se ■■■■ (Resume Stop) (Riprendi Stop) appare sullo schermo brevemente, premere ► (PLAY) riprendere la riproduzione (dal punto scena).

Se si preme ■ (STOP) due volte o si scarica il disco, ■■■ (Complete Stop) appare sullo schermo. L'unità annulla il punto di arresto.

### ! NOTA

- Il punto di ripresa può essere cancellato quando si preme un pulsante (ad esempio; ⏻ (POWER), ▲ (OPEN/CLOSE), ecc).
- Sui dischi BD-Video con BD-J, la funzione di ripresa riproduzione non funziona.
- Se si preme ■ (STOP) una volta durante la riproduzione di un titolo BD-ROM interattivo, l'unità si troverà nella modalità di arresto completo.

## Riproduzione dei titoli registrati

1. Quando si guarda la TV, premere REC LIST per visualizzare il menu opzioni o premere REC LIST nel menu Home.



2. Usare  $\wedge/\vee/</>$  per selezionare un titolo della registrazione.
3. Premere ► o ENTER (⊙) per riprodurre il titolo della registrazione.
4. Il titolo registrato del canale CI+ ha un limite di capacità. Questo titolo non può essere riprodotto dopo il limite di capacità.
5. Alcuni dei canali a pagamento non possono essere riprodotti.

4

Uso

## Ricerca dei titoli registrati

**REC**

Potete cercare i video immettendo le parole di ricerca fino a 60 caratteri.

1. Mentre si guarda la TV, premere REC LIST per visualizzare il menu delle opzioni.
2. Premere SEARCH.
3. Usare  $\wedge/\vee/</>$  per selezionare un carattere quindi premere ENTER (⊙) per confermare la selezione sulla tastiera virtuale.

Per inserire una lettera accentata, selezionare la lettera dal set di caratteri esteso.



**[Annulla]** – Cancella tutti i caratteri inseriti.

**[Spazio]** – Inserisce uno spazio nella posizione del cursore.

**[<-]** – Elimina il carattere precedente nella posizione del cursore.

**[ABC / abc / #+==&]** – Cambia le impostazioni del menu della tastiera passando alle lettere maiuscole, alle lettere minuscole o ai simboli.

### ! NOTA

Inserimento di una lettera accentata:

1. Selezionare una lettera usando  $\wedge/\vee/\langle/\rangle$  nel menu della tastiera.
2. Premere INFO/DISPLAY (i) per visualizzare il set di caratteri estesi.
3. set di caratteri. Utilizzare  $\langle/\rangle$  per selezionare un carattere e quindi premere ENTER (⊙).

4

Uso

4. Mentre si termina di immettere le parole di ricerca, selezionare [OK] e premere ENTER (⊙) per visualizzare la lista dei video correlati.

## Selezione dei titoli registrati

### REC

1. Mentre si guarda la TV, premere REC LIST (lista di registrazioni) per visualizzare il menu delle opzioni.
2. Premere pulsante blu (B) più volte per selezionare le selezioni eseguite in tempo recente o il nome del titolo in ordine alfabetico.

**[Ordine ABC]** – n ordine alfabetico in base al nome del titolo.

**[Ordine recenti]** – ordinati in base alla data di registrazione.

## Riripodurre contenuto del disco rigido interno

1. Premere HOME (🏠).



2. Selezionare [Video], [Foto] o [Musica] tramite  $\langle/\rangle$ , e premendo ENTER (⊙).
3. Selezionare l'opzione [HDD] tramite  $\langle/\rangle$  e premere ENTER (⊙).

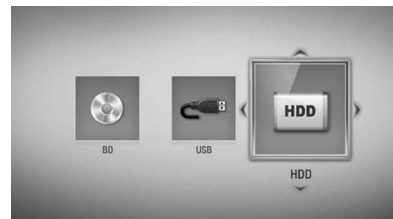

Questo passo è necessario solo quando un disco e dispositivo USB è connesso simultaneamente su questa unità.

Mentre si usa il menu di navigazione [Video], [Foto] o [Musica], premere il tasto verde (G) per cambiare il dispositivo. (DISC, USB o HDD).

4. Selezionare un file tramite  $\langle/\rangle/\wedge/\vee$  e premere PLAY o ENTER (⊙) per riprodurre il file.

### ! NOTA

- I requisiti per i file sono descritti a pagina 10.
- E' possibile utilizzare varie funzioni di riproduzione. Vedere pagg. 49-60.
- I file registrati possono essere ricercati solo ricercando nella [Recordings].

## Ricerca del contenuto nel disco rigido immettendo il nome del file

Se avete delle difficoltà nel trovare il contenuto nel disco rigido, potete cercare il contenuto immettendo la parole chiave con la tastiera virtuale

1. Nel menu [Video], [Foto], [Musica] o Home, premere SEARCH per visualizzare la tastiera virtuale.



2. Usare </>/^/V per selezionare i caratteri quindi premere ENTER (⊙) per confermare la selezione sulla tastiera virtuale.
3. Quando terminate l'immissione dati nella tastiera, selezionate [OK] e premete ENTER (⊙) per visualizzare il risultato della ricerca.



4. Premere </> più volte fino a quando è selezionato il risultato, e usare ^/V per selezionare un contenuto desiderato.
5. Premere ENTER (⊙) per la riproduzione.

## Riproduzione di dischi Blu-ray 3D

Il lettore è in grado di riprodurre dischi Blu-ray 3D che contengono visualizzazioni separate per l'occhio sinistro e il destro.

### Preparazione

Per riprodurre titoli Blu-ray 3D in modalità 3D stereoscopica, è necessario:

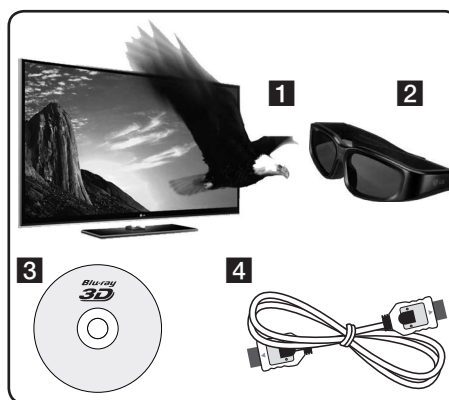

1. Verificare che il TV supporti il 3D e abbia gli ingressi HDMI 1,4.
  2. Indossare occhiali 3D per godere dell'esperienza 3D.  
Per acquistare occhiali tridimensionali aggiuntivi, contattare il rivenditore dove è stato acquistato il TV.
  3. Verificare che il titolo BD-ROM sia un disco Blu-ray 3D (pagina 54).
  4. Collegare un cavo HDMI (versione 1.3 o superiore) tra l'uscita HDMI del lettore e l'ingresso HDMI del TV.
1. Premere HOME (🏠) ed impostare l'opzione [Modalità 3D] nel menu di configurazione [Impostaz.] su [On] (vedere pag. 34).
  2. Premere ▲ (OPEN/CLOSE) ed inserire un disco sul vassoio.

4

Uso

3. Premere ▲ (OPEN/CLOSE) per chiudere il vassoio.

La riproduzione viene avviata automaticamente.



Sullo schermo appare l'icona 3D se il contenuto 3D è in riproduzione.

4. Per maggiori istruzioni fare riferimento al manuale dell'utente del TV.

Potrebbe essere necessario regolare le impostazioni del display e indirizzare le impostazioni del TV per un effetto 3D migliorato.



#### ATTENZIONE

- La visione di contenuto tridimensionale per periodi prolungati di tempo può provocare vertigini o stanchezza.
- La visione di film in modalità tridimensionale non è consigliata alle persone malate, ai bambini e in gravidanza.
- In caso di emicrania, stanchezza o offuscamento durante la visione di contenuti in 3D, si consiglia di interrompere la riproduzione e riposare.

#### Dischi Blu-ray 3D con 3D disponibili



I dischi BD-ROM con il logo "Blu-ray 3D" possono essere riprodotti con il lettore con riproduzione in modalità 3D. Se il TV non sopporta la modalità 3D Blu-ray, è disponibile la modalità 2D.



I dischi BD-ROM con il logo "Blu-ray 3D ONLY" possono essere riprodotti con il lettore con riproduzione in modalità 3D. La riproduzione di dischi Blu-ray 3D ONLY non è disponibile se il TV o il lettore non sono apparecchi predisposti alla riproduzione tridimensionale.

- \* TV 3D-ready indica i televisori che supportano lo standard "HDMI 1.4 3D".



#### NOTA

Il logo "Blu-ray 3D" e "Blu-ray 3D ONLY" potrebbe non essere stampato sul disco BD-ROM anche se il disco è dotato di contenuti 3D.

## Riproduzione avanzata

### Ripetere la riproduzione

**BD DVD AVCHD ACD MUSIC**  
**MUSIC-N**

Durante la riproduzione, premere più volte REPEAT per selezionare la modalità di ripetizione richiesta.

#### BD/DVD

 **A-** – La sezione selezionata verrà ripetuta continuamente.

 **Capitolo** – Il capitolo corrente viene riprodotto ripetutamente.

 **Titolo** – Il titolo corrente viene riprodotto ripetutamente.

Per tornare alla riproduzione normale, premere ripetutamente REPEAT per selezionare [Off].

#### File musicali/Audio CD

 **Track** – La traccia o file corrente viene riprodotto ripetutamente o casualmente.

 **All** – Tutte le tracce o file verranno riprodotte ripetutamente.

 – Tutte le tracce o file verranno riprodotte in ordine casuale.

 **All** – Tutte le tracce o file verranno riprodotte ripetutamente in ordine casuale.

 **A-B** – La sezione selezionata verrà ripetuta continuamente. (Solo Audio CD).

Per riprendere la riproduzione normale, premere CLEAR.



#### NOTA

- Se si preme **▶▶** una volta durante la Ripetizione capitolo /Riproduzione traccia, la riproduzione ripetuta viene annullata.
- È possibile che questa funzione non sia funzioni con alcuni dischi o titolo.

### Ripetizione di una sezione specifica

**BD DVD AVCHD ACD**

Questo lettore può ripetere una porzione che avete selezionato.

1. Durante la riproduzione premere REPEAT per selezionare [A-] all'inizio della sezione che desiderate ripetere.
2. Premere ENTER (⊙) al termine della sezione. La porzione selezionata sarà ripetuta continuamente.
3. Per tornare alla riproduzione normale, premere ripetutamente REPEAT fino a selezionare [Off].



#### NOTA

- Non è possibile selezionare una porzione inferiore a 3 secondi.
- È possibile che questa funzione non sia funzioni con alcuni dischi o titolo.

4

Uso

### Ingrandire l'immagine riprodotta

**BD DVD AVCHD MOVIE MOVIE-N**  
**PHOTO REC**

1. Durante la riproduzione o la modalità pausa, premere ZOOM per visualizzare il menu [Zoom].
2. Usare il pulsante rosso (R) o verde (G) per azionare lo zoom indietro o avanti su questa immagine.  
Con i pulsanti **↖/↗/↘/↙** è possibile spostarsi nell'immagine zoomata.
3. Per tornare alle dimensioni normali dell'immagine, premere il pulsante colorato di giallo (Y).
4. Premere RETURN (↵) per chiudere il menu [Zoom].

## Ricerca con contrassegno

**BD DVD AVCHD MOVIE MOVIE-N**

È possibile avviare la riproduzione da un massimo di nove punti registrati.

### Per immettere un contrassegno

1. Durante la riproduzione, premere **MARKER** nel punto desiderato. L'icona Marker appare brevemente sullo schermo.
2. Ripetere il punto 1 per aggiungere fino a nove segnalibri.

### Per richiamare una scena contrassegnata

1. Premere **SEARCH**; viene visualizzato il menu di ricerca sullo schermo.
2. Premere un pulsante numerico per selezionare il contrassegno da richiamare. La riproduzione viene avviata dalla scena contrassegnata.

### Eliminare un segnalibro

1. Premere **SEARCH**; viene visualizzato il menu di ricerca sullo schermo.

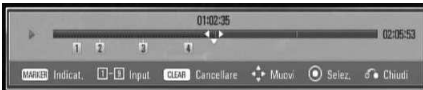

2. Premere **V** per evidenziare un numero di contrassegno. Usare **</>** per selezionare una scena evidenziata che si desidera eliminare.
3. Premere **CLEAR**; la scena contrassegnata viene cancellata dal menu di ricerca.

#### ! NOTA

- Questa funzione può non funzionare dipendendo dai dischi, titoli o capacità del server.
- Tutti i punti contrassegnati vengono cancellati se il titolo è nella modalità di fermo completo (■), il titolo viene cambiato o se il disco viene scaricato.
- Se la lunghezza totale del titolo è inferiore a 10 secondi, questa funzione non è disponibile.

## Utilizzo del menu di ricerca

**BD DVD AVCHD MOVIE MOVIE-N**

Usando il menu di ricerca si può trovare agevolmente il punto dal quale si desidera avviare la riproduzione.

### Cercare un punto

1. Durante la riproduzione, premere **SEARCH** per visualizzare il menu di ricerca.



2. Premere **</>** per andare avanti o indietro di 15 secondi. È possibile selezionare il punto che si desidera saltare tenendo premuto il tasto **</>**.

#### ! NOTE

Questa funzione non è attiva se si è nella funzione di riproduzione di file e nella lista di registrazione.

### Avviare la riproduzione da un punto contrassegnato

1. Premere **SEARCH**; viene visualizzato il menu di ricerca sullo schermo.
2. Premere **V** per evidenziare un numero di contrassegno. Usare **</>** per selezionare la scena evidenziata di cui si desidera avviare la riproduzione.
3. Premere **ENTER** (⊙) per avviare la riproduzione dalla scena evidenziata.

#### ! NOTA

- Questa funzione può non funzionare dipendendo dai dischi, titoli o capacità del server.
- Questa funzione può non funzionare su alcuni contenuti [Collegamento Home] dipendendo dal tipo di file e capacità del server DLNA.



## Modifica della vista di elenco dei contenuti

**MOVIE** **MOVIE-N** **MUSIC** **MUSIC-N** **PHOTO**  
**REC**

Sul menu [Video], [Musica], [Foto] o [Collegamento Home] è possibile modificare la vista dell'elenco dei contenuti.

### Metodo 1

Premere il pulsante di colore rosso (R) ripetutamente.

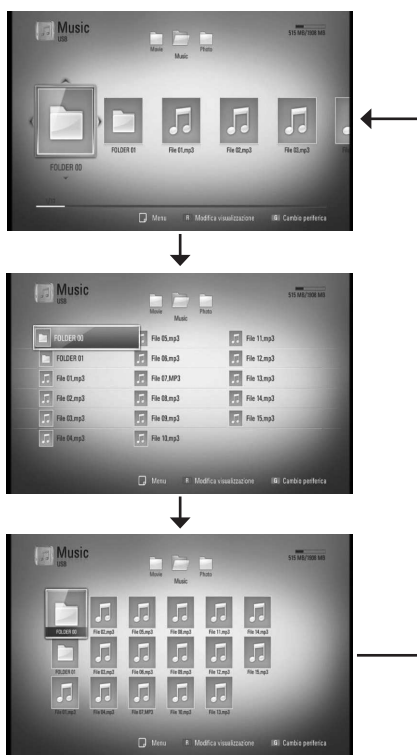

### Metodo 2

1. Sull'elenco dei contenuti, premere INFO/DISPLAY (□) per visualizzare il menu delle opzioni.
2. Usare  $\Delta/V$  per selezionare l'opzione [Modifica visualizzazione].
3. Premere ENTER (⊙) per modificare la vista dell'elenco del contenuto.

## Visualizzazione delle informazioni del contenuto

**MOVIE** **MOVIE-N**

Il lettore può visualizzare le informazioni del contenuto.

1. Seleziona un file usando  $\Delta/V/</>$ .
2. Premere INFO/DISPLAY (□) per visualizzare il menu delle opzioni.
3. Selezionare l'opzione [Informazione] usando  $\Delta/V$  e premere ENTER (⊙).

Sullo schermo appaiono le informazioni relative al file.

Durante la riproduzione di film, potete visualizzare le informazioni relative ai file premendo TITLE/POPUP.

### NOTA

Le informazioni visualizzate sullo schermo possono non corrispondere alle informazioni reali del contenuto corrente.

4

Uso

## Memorizzazione dell'ultima scena

**BD** **DVD**

Questa unità è in grado di memorizzare l'ultima scena dell'ultimo disco visualizzato. L'ultima scena rimane in memoria anche se si rimuove il disco o si spegne l'unità. Se si carica un disco la cui ultima scena è stata memorizzata, quest'ultima viene richiamata automaticamente.

### NOTA

- L'ultima scena memorizzata di un disco precedente viene cancellata non appena viene riprodotto un altro disco.
- Sui dischi BD-Video con BD-J la funzione di memoria ultima scena non funziona.
- Con alcuni dischi, questa funzione potrebbe non funzionare.
- Questo lettore non memorizza le impostazioni di un disco se l'unità viene spento prima di iniziare la riproduzione.

## Visualizzazione su schermo

Si possono visualizzare e regolare varie informazioni e impostazioni del contenuto.

### Visualizzazione di contenuto sullo schermo



1. Durante la riproduzione premere INFO/DISPLAY (i) per visualizzare le varie informazioni di riproduzione.



- 1 **Titolo** – numero del titolo corrente/ numero complessivo di titoli
- 2 **Capitolo** – Indica il numero del capitolo corrente/il numero totale di capitoli
- 3 **Tempo** – tempo trascorso di riproduzione /tempo complessivo di riproduzione
- 4 **Audio** – Scelta della lingua o del canale audio
- 5 **Sottotitolo** – Sottotitolo selezionato
- 6 **Angolo** – Angolazione selezionata/ numero totale di angolazioni

- 7 **Aspetto TV** – Rapporto d'aspetto della TV selezionato

- 8 **Mod. immagine** – modo immagine selezionato

- 9 **Info filmato** – Selezionare questa opzione e premere ENTER (Ⓢ) per visualizzare le informazioni relative al video dal Gracenote Media Database (solo BD/DVD).

2. Selezionare un'opzione usando  $\wedge/V$ .
3. Usare  $\langle/\rangle$  per selezionare il parametro desiderato per l'opzione.
4. Premere RETURN (↵) per uscire dal menu su schermo.

### ! NOTA

- Se non vengono premuti pulsanti per un paio di secondi, il display su schermo scompare.
- Un numero di titolo non può essere selezionato su alcuni dischi.
- Le voci disponibili possono essere diversi dipendendo dai dischi e dai titoli.
- Durante la riproduzione di un titolo interattivo BD, alcune informazioni sulle impostazioni vengono visualizzate sullo schermo ma non è possibile modificarle.
- Per usare l'opzione [Info filmato] il lettore deve essere connesso alla rete a Internet a banda larga per accedere al Gracenote Media Database.
- Se le informazioni fornite dalla banca dati Gracenote Media Database non è corretta oppure non esiste, rivolgersi a [www.gracenote.com](http://www.gracenote.com) per assistenza.
- LG è un licenziatario della tecnologia Gracenote e non è responsabile per le informazioni fornite dalla banca dati Gracenote Media Database.
- L'unità non può visualizzare le informazioni musicali in relazione alla condizione della rete.

## Riproduzione a partire da un punto desiderato

**BD DVD AVCHD MOVIE MOVIE-N**  
**REC**

1. Premere INFO/DISPLAY (i) durante la riproduzione. La casella di ricerca tempo visualizza il tempo trascorso.
2. Selezionare l'opzione [Tempo] quindi inserire il tempo di inizio desiderato indicando le ore, i minuti e i secondi da sinistra a destra.

Per esempio, per trovare una scena a 2 ore, 10 minuti e 20 secondi, inserire "21020".

Premere </> per andare avanti o indietro di 60 secondi.

3. Premere ENTER (o) per avviare la riproduzione dall'ora specificata.



### NOTA

- Questa funzione può non funzionare su alcuni dischi o titoli.
- Questa funzione può non funzionare su alcuni contenuti [Collegamento Home] dipendendo dal tipo di file e capacità del server DLNA.

## Ascolto di un diverso audio

**BD DVD AVCHD MOVIE MOVIE-N**  
**REC**

1. Durante la riproduzione, premere INFO/DISPLAY (i) per visualizzare il menu su schermo.
2. Usare ^/v per selezionare l'opzione [Audio].
3. Usare </> per selezionare la lingua audio desiderata, traccia audio o canale audio.



### NOTA

- Alcuni dischi consentono di cambiare le selezioni audio solo attraverso il menu del disco. In questo caso, premere il pulsante TITLE/POPUP o DISC MENU e scegliere l'audio appropriato dalle opzioni del menu.
- Subito dopo aver cambiato l'impostazione dell'audio, può verificarsi una discrepanza temporanea tra immagine e audio.
- Sui dischi BD-ROM, il formato multiaudio (5.1CH o 7.1CH) viene visualizzato con [MultiCH] nel display su schermo.

## Scelta della lingua dei sottotitoli

**BD DVD AVCHD MOVIE MOVIE-N**  
**REC**

1. Durante la riproduzione, premere INFO/DISPLAY (i) per visualizzare il menu su schermo.
2. Usare ^/v per selezionare l'opzione [Sottotitolo].
3. Usare </> per selezionare la lingua desiderata per i sottotitoli.
4. Premere RETURN (↵) per uscire dal menu su schermo.



### NOTA

- Alcuni dischi consentono di cambiare le selezioni dei sottotitoli solo attraverso il menu del disco. In questo caso, premere il pulsante TITLE/POPUP o DISC MENU e scegliere il sottotitolo appropriato dalle opzioni del menu.

## Visione da un'angolazione diversa

BD DVD

Se il disco contiene scene registrate a differenti angolazioni della telecamera, è possibile cambiare l'angolazione durante la riproduzione.

1. Durante la riproduzione, premere INFO/DISPLAY (i) per visualizzare il menu su schermo.
2. Usare  $\wedge/\vee$  per selezionare l'opzione [Angolo].
3. Usare  $\lt;/\gt$  per selezionare l'angolo desiderato.
4. Premere RETURN (↵) per uscire dal menu su schermo.

4

Uso

## Modifica del rapporto di aspetto della TV

BD DVD AVCHD MOVIE MOVIE-N

REC

Si può modificare il rapporto di aspetto della TV durante la riproduzione.

1. Durante la riproduzione, premere INFO/DISPLAY (i) per visualizzare il menu su schermo.
2. Usare  $\wedge/\vee$  per selezionare l'opzione [Aspetto TV].
3. Usare  $\lt;/\gt$  per selezionare l'opzione desiderata.
4. Premere RETURN (↵) per uscire dal menu su schermo.

### ! NOTA

Anche se si modifica il valore dell'opzione [Aspetto TV], l'opzione [Aspetto TV] nel menu di configurazione [Impostaz.] non viene modificata.

## Modifica della modalità immagine

BD DVD AVCHD MOVIE MOVIE-N

REC

Si può modificare la [Mod. immagine] durante la riproduzione.

1. Durante la riproduzione, premere INFO/DISPLAY (i) per visualizzare il menu su schermo.
2. Usare  $\wedge/\vee$  per selezionare l'opzione [Mod. immagine].
3. Usare  $\lt;/\gt$  per selezionare l'opzione desiderata.
4. Premere RETURN (↵) per uscire dal menu su schermo.

## Impostazione dell'opzione [Imp ut]

1. Durante la riproduzione, premere INFO/DISPLAY (i) per visualizzare il menu su schermo.
2. Usare  $\wedge/\vee$  per selezionare l'opzione [Mod. immagine].
3. Usare  $\lt;/\gt$  per selezionare l'opzione [Imp ut] e premere ENTER (⊙).



4. Usare  $\wedge/\vee/\lt;/\gt$  per regolare l'opzione [Mod. immagine].  
Selezionare l'opzione [Default] quindi premere ENTER (⊙) per ripristinare tutte le regolazioni video.
5. Usare  $\wedge/\vee/\lt;/\gt$  per selezionare l'opzione [Chiudi] e premere ENTER (⊙) per terminare l'impostazione.

## Copiatura

### Copiare file/cartelle sul disco rigido interno

Potete copiare file/cartelle di musica, foto, video dal disco/dispositivo USB al disco rigido interno.

1. Premere HOME (🏠).



2. Selezionare [Video], [Foto], [Musica] o [Collegamento Home] tramite </>, e premere ENTER (⊙).
3. Selezionare l'opzione [Disco] o [USB] usando </> e premere ENTER (⊙).



Per il menu [Collegamento Home] è necessario selezionare un server o cartella condivisa.

4. Usare ^/V/</> per selezionare una directory in cui sono disposti i file o le cartelle che si vogliono copiare.

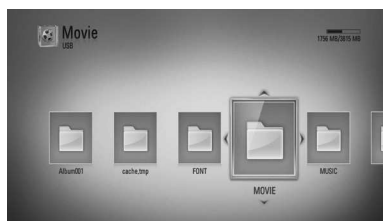

5. Premere INFO/DISPLAY (i) per visualizzare il menu delle opzioni.
6. Usare ^/V per selezionare l'opzione [Copia] e premere ENTER (⊙) per visualizzare il menu [Copia].
7. Usare ^/V per selezionare un file o una cartella che si desidera copiare sul menu e premere ENTER (⊙).



Ripetere questo passo per selezionare tutti i file e cartelle desiderati

<b>Seleziona tutto</b>	Selezionare tutti i file e cartelle sulla directory attuale.
<b>Tutti tipi</b>	Mostra tutti i tipi di file presenti sullo schermo (Video, Foto e Musica)
<b>Annulla</b>	Annulla la copia e riporta alla schermata principale.

8. Utilizzare ^/V/</> per selezionare [Start], quindi premere ENTER (⊙).

9. Usare  $\wedge/V/</>$  per selezionare la cartella di destinazione da copiare.



### 10. (Opzione)

Se si desidera creare una cartella nuova usare  $\wedge/V/</>$  per selezionarla [Nuova cartella] e premere ENTER (⊙).



Inserire un nome di cartella tramite la tastiera virtuale e premere ENTER (⊙) mentre [OK] è selezionato.

11. Utilizzare  $\wedge/V/</>$  per selezionare [OK], quindi premere ENTER (⊙) per avviare la copia.



### NOTA

La velocità di copiatura può variare in relazione alla dimensione dei file, al numero di file e condizioni della rete.

## Copiare i file/le cartelle dal disco rigido interno ad un dispositivo memoria esterna USB

Potete copiare file/cartelle di musica, foto, video dal disco interno rigido a un dispositivo esterno USB.

1. Inserire un dispositivo USB nella porta USB fino a completo inserimento.
2. Premere HOME (🏠).



3. Selezionare [Video], [Foto] o [Musica] tramite  $</>$ , e premendo ENTER (⊙).
4. Selezionare il dispositivo [HDD] tramite  $</>$ , e premere ENTER (⊙).

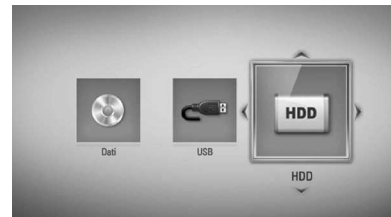

5. Usare  $\wedge/V/</>$  per selezionare una directory in cui sono presenti i file o le cartelle che si desidera copiare.

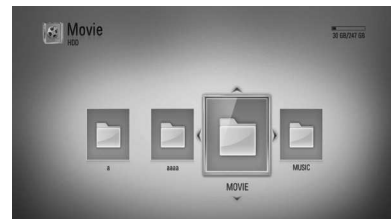

6. Premere INFO/DISPLAY (I) per visualizzare il menu delle opzioni.
7. Usare  $\wedge/V$  per selezionare l'opzione [Copia] e premere ENTER (E) per visualizzare il menu [Copia].
8. Usare  $\wedge/V$  per selezionare un file o una cartella che si desidera copiare sul menu e premere ENTER (E).

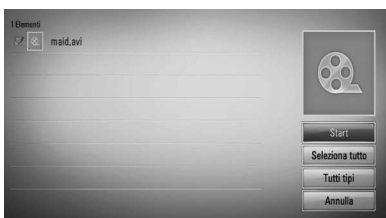

Ripetere questo passo per selezionare tutti i file o le cartelle desiderati

<b>Seleziona tutto</b>	Selezionare tutti i file e cartelle sulla directory corrente.
<b>Tutti tipi</b>	Mostra tutti i tipi di file sullo schermo (Video, Foto e Musica)
<b>Annulla</b>	Chiude la registrazione e riporta alla schermata principale.

9. Utilizzare  $\wedge/V/</>$  per selezionare [Start], quindi premere ENTER (E).
10. Usare  $\wedge/V/</>$  per selezionare la cartella di destinazione da copiare.

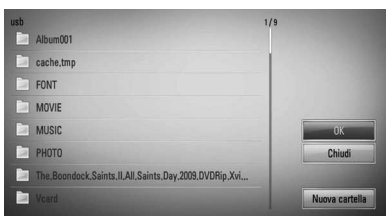

### 11. (Opzione)

Se si desidera creare una cartella nuova usare  $\wedge/V/</>$  per selezionare [Nuova cartella] (cartella nuova) e premere ENTER (E).



Inserire un nome di cartella tramite la tastiera virtuale e premere ENTER (E) con [OK] selezionato.

12. Utilizzare  $\wedge/V/</>$  per selezionare [OK], quindi premere ENTER (E) per avviare la copia.



### ! NOTA

- La velocità di copiatura può variare in relazione alla dimensione dei file, al numero di file e condizioni della rete.
- Il titolo registrato del canale a pagamento (CI, CI+) non può essere copiato.
- Non si può copiare durante la registrazione.
- Quando la registrazione sta eseguendo la copia, si può rallentare la copia.
- Il nome dei file copiati può essere differente da quello dei file originali.

4

Uso

## Cancellazione di file/cartelle

Potete cancellare i file/cartelle dal disco rigido interno.

1. Usare  $\wedge/\vee/</>$  per selezionare una directory in cui sono disposti i file o cartelle che volete cancellare.
2. Premere INFO/DISPLAY (☐) per visualizzare il menu delle opzioni.
3. Usare  $\wedge/\vee$  per selezionare l'opzione [Cancellare] e premere ENTER (⊙) per visualizzare il menu [Cancellare].
4. Usare  $\wedge/\vee$  per selezionare il file o la cartella che si desidera copiare sul menu e premere ENTER (⊙).

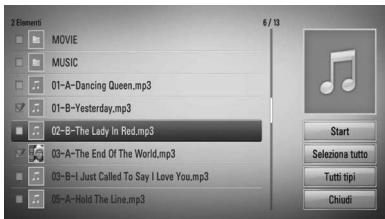

Ripetere questo passo per selezionare tutti i file e le cartelle desiderati.

	Seleziona tutti i file e le cartelle nella directory corrente.
	Mostra tutti i tipi di file sullo schermo. (Video, Foto e Musica)
	Chiude la registrazione e riporta alla schermata principale.

5. Utilizzare  $\wedge/\vee/</>$  per selezionare [Start], quindi premere ENTER (⊙).
6. Utilizzare  $</>$  per selezionare [OK], quindi premere ENTER (⊙) per eliminare i file e le cartelle selezionate.

### ! NOTA

Quando la registrazione sta procedendo con la cancellazione, si può rallentare la cancellazione.

## Assegnazione di un nome a un file

Potete rinominare un file o una cartella nel disco rigido interno.

1. Selezionare un file o una cartella contenuto nel disco rigido interno.
2. Premere INFO/DISPLAY (☐) per visualizzare il menu delle opzioni.
3. Premere  $\wedge/\vee$  per selezionare l'opzione [Rinomina], quindi premere ENTER (⊙) per visualizzare la tastiera virtuale.



Inserire un nome di cartella tramite la tastiera virtuale e premere ENTER (⊙) con [OK] selezionato.

### ! NOTA

Un file audio appena archiviato da un CD audio non può essere rinominato per un certo tempo.



## Gustare BD-LIVE

Questa unità consente di utilizzare funzionalità come picture-in-picture, audio secondario e pacchetti Virtuali, ecc., con BD-Video che supporta BONUSVIEW (BD-ROM versione 2 Profilo 1 versione 1.1/ Final Standard Profile). Audio e video secondari possono essere riprodotti da un disco compatibile con la funzione picture-in-picture (immagine nell'immagine). Per il metodo di riproduzione vedere le istruzioni fornite con il disco.

Oltre alla funzione di BONUSVIEW, il BD-Video con supporto BD-LIVE (BD-ROM versione 2 Profilo 2) con funzione di estensione di rete permette di usare più funzioni quali scaricare i trailer dei nuovi film in uscita tramite la connessione di questa unità a Internet.

1. Controllare la connessione di rete e le impostazioni (Pagine 20-25).
2. Inserire un dispositivo di memorizzazione nella porta USB sul pannello anteriore.  
Per scaricare i contenuti bonus è necessario disporre di un dispositivo di memorizzazione USB.



3. Premere HOME (🏠), e impostare l'opzione [Collegamento BD-LIVE] nel menu di [Impostaz.] (pagina 39).

In base al disco, la funzionalità BD-LIVE può non essere attiva se l'opzione [Collegamento BD-LIVE] è impostata su [Parz. Consentito].

4. Inserire un BD-ROM con BD-LIVE.  
Le operazioni variano in funzione del disco. Vedere il manuale fornito con il disco.



### ATTENZIONE

Non estrarre il dispositivo USB collegato durante il download del contenuto o se un disco Blu-ray è nel vassoio. In questo caso è possibile danneggiare il dispositivo USB collegato e le funzionalità BD-LIVE potrebbero non funzionare più correttamente con il dispositivo USB danneggiato. Se il dispositivo USB collegato appare sembra danneggiato da tale azione, è possibile formattare il dispositivo USB dal PC e riutilizzarlo con questo lettore.



### NOTA

- In alcuni paesi, l'accesso ad alcuni contenuti BD-LIVE potrebbe essere limitato, a seguito di decisioni del fornitore del contenuto stesso.
- Per caricare e avviare la riproduzione dei contenuti BD-LIVE sono necessari alcuni minuti.

## Riproduzione di un file video e disco VR

Si possono riprodurre dischi DVD-RW registrati col formato Video Recording (VR) e file video contenuti su un dispositivo disco/HDD/USB.

1. Premere HOME (🏠).



2. Selezionare l'opzione [Video] usando </> e premere ENTER (⊙).
3. Selezionare l'opzione [Disco], [USB] o [HDD] tramite </> e premere ENTER (⊙).



Questo passo è necessario solo quando un disco e dispositivo USB è connesso simultaneamente su questa unità.

Mentre si usa il menu di navigazione [Video], [Foto] o [Musica], premere il tasto verde (G) per cambiare il dispositivo. (DISC, USB o HDD)

4. Selezionare un file tramite  $\wedge/\vee/\langle/\rangle$ , e premere ► (PLAY) o ENTER (⊙) per riprodurre il file.

### ! NOTA

- I requisiti per i file sono descritti a pagina 10.
- È possibile utilizzare diverse funzioni di riproduzione. Vedere le pagine 49-60.
- I dischi in formato DVD-VR non finalizzati non possono essere riprodotti in questo lettore.
- Alcuni dischi DVD-VR sono realizzati con dati CPRM con DVD RECORDER. Questa unità non supporta tali tipi di dischi.

#### Che cos'è CPRM?

CPRM è un sistema di protezione dalla copia (con sistema di codifica) che consente solo la registrazione a 'copia unica' dei programmi trasmessi. CPRM è l'acronimo di Content Protection for Recordable Media.

## Selezione della file dei sottotitoli

### MOVIE

Se un nome di file video e nome di file di sottotitoli sono uguali, il file di sottotitoli viene riprodotto automaticamente con la riproduzione del file video.

Se il nome del file di sottotitoli è diverso da quello del file video, è necessario selezionare il nome del file sottotitoli nel menu [Video] prima di riprodurre il file.

1. Usare  $\wedge/\vee/\langle/\rangle$  per selezionare il file di sottotitoli che si desidera riprodurre nel menu [Video].
2. Premere ENTER (⊙).



3. Premere ENTER (⊙) nuovamente per deselegionare il file di sottotitoli. Il file di sottotitoli selezionato viene visualizzato durante la riproduzione del file video.



**NOTA**

Se si preme ■ (STOP) durante la riproduzione la selezione sottotitolo viene annullata.

## Modifica della pagina di codice sottotitoli

### MOVIE MOVIE-N

Se i sottotitoli non vengono visualizzati in modo corretto, è possibile modificare la pagina di codice sottotitoli per visualizzare correttamente il file.

1. Durante la riproduzione, premere INFO/DISPLAY (⏏) per visualizzare il menu su schermo.
2. Usare ▲/▼ per selezionare l'opzione [Pagina codice].
3. Usare </> per selezionare l'opzione codice desiderata.



4. Premere RETURN (↵) per uscire dal menu su schermo.

## Visualizzazione di fotografie

Con questo lettore è possibile visualizzare file di immagini.

1. Premere HOME (🏠).



2. Selezionare l'opzione [Foto] usando </> e premere ENTER (⊙).
3. Selezionare l'opzione [Disco], [USB] o [HDD] tramite </> e premere ENTER (⊙).



Questo passo è necessario solo quando un disco e dispositivo USB è connesso simultaneamente su questa unità.

Mentre si usa il menu di navigazione [Video], [Foto] o [Musica], premere il tasto verde (G) per cambiare il dispositivo. (DISC, USB o HDD)

4. Selezionare un file tramite ▲/▼/</>, e premere ENTER (⊙) per visualizzare la foto a tutto schermo.

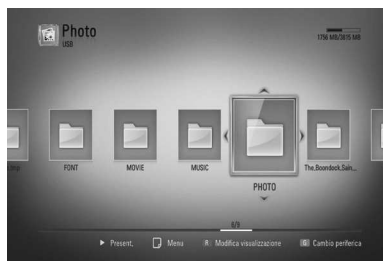

4

Uso

### Esecuzione della presentazione

Premere ► (PLAY) per avviare la presentazione.

### Fermare una presentazione.

Premere ■ (STOP) durante la presentazione.

### Fermare temporaneamente una presentazione.

Premere || (PAUSA) durante la presentazione.  
Premere ► (PLAY) per riprendere la proiezione.

### Passare alla foto precedente / successiva

Durante la visualizzazione di una foto a tutto schermo premere < o > per passare alla foto precedente o successiva.

#### ! NOTA

- I requisiti per i file sono descritti a pagina 10.
- È possibile utilizzare diverse funzioni di riproduzione. Vedere le pagine 49-60.

4

Uso

### Opzioni durante la visualizzazione di una foto

Potete usare varie funzioni durante la visione di una foto a tutto schermo.

1. Durante la visione di una foto a tutto schermo, premere INFO/DISPLAY (i) per visualizzare il menu delle opzioni.
2. Selezionare un'opzione usando ▲/▼.



#### 1 Foto corrente/Numero totale di foto

– Usare </> per visualizzare la foto precedente/successiva.

#### 2 Present. – Premere ENTER (⊙) per avviare o mettere in pausa la presentazione.

#### 3 Sel. musica – Selezione della musica di sottofondo per la presentazione (Pagine 69).

#### 4 Musica –Premere ENTER (⊙) per avviare o mettere in pausa la musica di sottofondo.

#### 5 Ruota – Premere ENTER (⊙) per ruotare la foto in senso orario.

#### 6 Zoom – Premere ENTER (⊙) per visualizzare il menu [Zoom].

#### 7 effetto – Usare </> per selezionare un effetto di transizione tra foto in una presentazione.

#### 8 Intervallo – Usare </> per selezionare un effetto di ritardo tra foto in una presentazione.

3. Premere RETURN (↵) per chiudere il menu delle opzioni.

## Ascolto musica della musica durante la presentazione diapositive

Potete visualizzare i file di foto durante l'ascolto dei file musicali.

1. Premere HOME (🏠).



2. Selezionare [Foto] o [Collegamento Home] usando </> e premere ENTER (⊙).
3. Selezionare l'opzione [Disco], [USB] o [HDD] usando </> e premere ENTER (⊙).



Per il menu [Collegamento Home] è necessaria la selezione di un server o cartella condivisa.

4. Selezionare un file tramite  $\wedge/V/</>$  e premere ENTER (⊙) per visualizzare le foto.
5. Premere INFO/DISPLAY (i) per visualizzare il menu delle opzioni.
6. Usare  $\wedge/V$  per selezionare l'opzione [Sel. musica] e premere ENTER (⊙) per visualizzare il menu [Sel. musica].

7. Utilizzare  $\wedge/V$  per selezionare un dispositivo e quindi premere ENTER (⊙).

I dispositivi che potete selezionare possono essere diverse dipendendo sulla posizione dei file di foto che si stanno visualizzando a tutto schermo.

Posizione foto	Dispositivo disponibile
Disco	Disco, USB, HDD
USB	Disco, USB, HDD
HDD interno	Disco, USB, HDD
Condividere cartella sul proprio PC (CIFS)	CIFS
Server DLNA	Server DLNA

8. Usare  $\wedge/V$  per selezionare il file o cartella che si desidera riprodurre.



Selezionare una cartella e premere ENTER (⊙) per visualizzare la cartella inferiore.

Selezionare  $\updownarrow$  e premere ENTER (⊙) per visualizzare la cartella superiore.

### ! NOTA

Quando si seleziona la musica dalla cartella [Collegamento Home], la selezione cartelle non è disponibile. In [Collegamento Home] è disponibile solo la selezione file.

9. Usare > per selezionare [OK] e premere ENTER (⊙) per completare la selezione musicale.

## Ascolto dei brani musicali

Questa unità è in grado di riprodurre CD Audio e file musicali.

1. Premere HOME (🏠).



2. Selezionare l'opzione [Musica] usando </> e premere ENTER (⊙).
3. Selezionare l'opzione [Disco], [USB] o [HDD] tramite </> e premere ENTER (⊙).



Questo passo è necessario solo quando un disco e dispositivo USB è connesso simultaneamente su questa unità.

Mentre si usa il menu di navigazione [Video], [Foto] o [Musica], premere il tasto verde (G) per cambiare il dispositivo. (DISC, USB o HDD)

4. Selezionare un file musicale o traccia audio tramite ^/v/</>, e premere ENTER (⊙) per riprodurre la musica.



### ! NOTA

- I requisiti per i file sono descritti a pagina 10.
- È possibile utilizzare diverse funzioni di riproduzione. Vedere le pagine 49-60.

## Archiviazione di CD audio

Potete registrare una traccia desiderata o tutte le tracce del CD Audio nel disco rigido interno o in un dispositivo di memoria USB.

1. Premere OPEN/CLOSE (▲) e posizionare un CD audio sul piatto portadischi.  
Premere OPEN/CLOSE (▲) per chiudere il vassoio portadischi.  
La riproduzione inizia automaticamente.
2. Premere INFO/DISPLAY (□) per visualizzare il menu delle opzioni.
3. Usare ^/v per selezionare l'opzione [Archiviazione CD] e premere ENTER (⊙) per visualizzare il menu [Archiviazione CD].
4. Usare ^/v per selezionare la traccia che si desidera copiare sul menu e premere ENTER (⊙).



Ripetere questo passo per selezionare tutte le tracce desiderate.

<b>Seleziona tutto</b>	Seleziona tutte le tracce del CD audio.
<b>Opzione</b>	Seleziona un'opzione di codifica del menu a comparsa (128 kbps, 192 kbps, 320 kbps o Lossless).
<b>Chiudi</b>	Annulla la registrazione e torna alla schermata precedente.

5. Utilizzare  $\wedge/V/</>$  per selezionare [Start], quindi premere ENTER (Ⓞ).
6. Selezionare l'opzione [USB] o [HDD] usando  $</>$  e premere ENTER (Ⓞ).

Questa fase è necessaria solo quando è collegato un dispositivo di memoria USB.

7. Utilizzare  $\wedge/V/</>$  per selezionare una cartella da copiare, quindi premere ENTER (Ⓞ).

Se si desidera creare una cartella nuova usare  $\wedge/V/</>$  per selezionare [Nuova cartella] e premere ENTER (Ⓞ).

Inserire un nome di cartella tramite la tastiera virtuale e premere ENTER (Ⓞ) con [OK] selezionato.

8. Usare  $\wedge/V/</>$  per selezionare [OK] e premere ENTER (Ⓞ) per avviare la registrazione CD audio.

Se si desidera interrompere la registrazione audio CD in corso, premere ENTER (Ⓞ) con [Annulla] evidenziato.

9. Quando è completata la registrazione audio CD appare un messaggio. Premere ENTER (Ⓞ) per verificare il file musicale creato nella cartella di destinazione.



## NOTA

- La tabella sotto mostra, come un esempio, il tempo medio di registrazione da una traccia audio con 4 minuti di tempo di riproduzione su un file musicale con 192 kbps.

Periferica \ Stato	Modalità Stop	Durante la riproduzione
HDD interno	15 s	23 s
USB	1,4 min.	2 min.

- Tutti i tempi riportati nella tabella di cui sopra sono approssimativi.
- Il tempo di trasferimento per il dispositivo di memorizzazione USB varia in funzione delle capacità di archiviazione del dispositivo USB.
- Accertarsi che vi siano come minimo 50 MB di spazio libero quando si registra sul dispositivo di memorizzazione USB.
- La lunghezza della traccia musicale deve essere superiore a 20 secondi per avere una registrazione corretta.
- Non spegnere il lettore né rimuovere il dispositivo di archiviazione USB durante la registrazione Audio CD.

La copia non autorizzata di materiale protetto, compresi programmi per computer, file, trasmissioni e registrazioni audio, potrebbe infrangere i diritti d'autore e costituire reato. Questo apparecchio non dovrebbe essere usato per tali propositi.

**Siate responsabili  
Rispettate i diritti d'autore**

## Visualizzazione delle informazioni del database Gracenote Media Database

Il lettore può accedere al Gracenote Media Database e carica le informazioni musicali in modo da visualizzare nell'elenco il nome della traccia, nome dell'artista, genere e altre informazioni testuali.

### Audio CD



Quando si inserisce un CD audio il lettore avvia automaticamente la riproduzione e carica il titolo musicale dal Gracenote Media Database.

Se non ci sono informazioni nel database, i titoli musicali non vengono visualizzati sullo schermo.

4

Uso

### File musicale

1. Selezionare un file musicale tramite  $\wedge/V/</>$ .
2. Premere INFO/DISPLAY  per visualizzare il menu delle opzioni.
3. Selezionare l'opzione [Informazione] usando  $\wedge/V$  e premere ENTER .

Il lettore accede al Gracenote Media Database per recuperare le informazioni relative alla musica.

### File video/BD/DVD

Durante l'ascolto alla musica di un file video in riproduzione, premere MUSIC ID per avviare il recupero delle informazioni dal Gracenote Media Database.



### NOTA

- Il lettore deve essere connesso alla rete di internet in banda larga per poter accedere al Gracenote Media Database.
- Se le informazioni musicali non sono presenti nel Gracenote Media Database, sullo schermo viene visualizzato un messaggio a questo riguardo.
- Se le informazioni fornite dalla banca dati Gracenote Media Database non è corretta oppure non esiste, rivolgersi a [www.gracenote.com](http://www.gracenote.com) per assistenza.
- Dipendendo dai casi ci vorranno alcuni minuti per caricare le informazioni musicali dal Gracenote Media Database.
- Le informazioni potrebbero apparire con lettere spezzettate se la lingua selezionata non è disponibile nel database Gracenote Media.
- Questa funzione non è disponibile per contenuto online NetCast e server di contenuto DLNA.
- LG è un licenziatario della tecnologia Gracenote e non è responsabile per le informazioni fornite dalla banca dati Gracenote Media Database.
- I CD audio creati dall'utente a scopo personale non sono supportati poiché non sono inclusi nel Gracenote Media Database.



## Uso della Libreria musicale

Il lettore offre un menu di libreria di musica per i contenuti musicali memorizzati nel disco rigido interno. Il lettore accede al database di registrazioni Gracenote e carica le informazioni musicali per tutti i contenuti di musica nel disco rigido interno. Potete anche gestire i contenuti musicali di varie categorie dal menu della libreria musicale.

1. Premere HOME (🏠).
2. Selezionare l'opzione [Musica] usando </> e premere ENTER (⊙).
3. Selezionare il dispositivo [HDD] tramite </>, e premere ENTER (⊙).



4. Premere INFO/DISPLAY (ℹ️) per visualizzare il menu delle opzioni.
5. Usare ▲/▼ per selezionare l'opzione [Modalità bibliot.] e premere ENTER (⊙) per visualizzare il menu [Bibliot.].  
Se volete tornare al modo della directory, premete INFO/DISPLAY (ℹ️) e selezionate [Modal. directory] e premete ENTER (⊙).
6. Tutti i file audio memorizzati nel disco rigido interno sono memorizzati per categorie con le informazioni musicali caricate dal Database della Gracenote. Usare ▲/▼ per selezionare una categoria.



**Brani** – tutti i file audio memorizzati nel disco rigido interno sono ordinati per nome in ordine alfabetico.

**Generi** – I file audio memorizzati nel disco rigido interno sono ordinati per informazioni di genere dal Database della Gracenote.

**Artisti** – Le musiche memorizzate nel disco rigido interno sono ordinate per nome di artista dal Database Gracenote in ordine alfabetico.

**Album** - Tutta la musica memorizzata nel disco rigido interno è ordinata per titolo di album dal Database della Gracenote in ordine alfabetico.

**Playlist** – Visualizza i file audio che avete aggiunto ai file di playlist o visualizza i file usando diverse opzioni di filtrazione.

Potete cercare facilmente un contenuto usando la barra di scorrimento. Usare > più volte per selezionare la barra di scorrimento sul lato destro dello schermo.

Usare ▲/▼ per selezionare una lettera, e premere ENTER (⊙) per spostare il cursore sul titolo musicale che si avvia con la lettera che avete selezionato.

### ! NOTA

Per usare le librerie, il lettore deve essere collegato a internet.

## Aggiunta di un file audio alla vostra playlist

1. Usare  $\wedge/V/</>$  per selezionare una directory in cui sono disposti i file che desiderate aggiungere alla playlist.
2. Premere INFO/DISPLAY (⏏) per visualizzare il menu delle opzioni.
3. Usare  $\wedge/V$  per selezionare l'opzione [Aggiungi alla playlist] e premere ENTER (⏏) per visualizzare il menu [Aggiungi alla playlist].
4. Usare  $\wedge/V$  per selezionare un file che si desidera aggiungere alla playlist e premere ENTER (⏏).

Ripetere questo passo per selezionare tutti file desiderati



<b>Seleziona tutto</b>	Selezionare tutti i file nella directory corrente.
<b>Chiudi</b>	Chiude la registrazione e riporta alla schermata precedente.

5. Utilizzare  $\wedge/V/</>$  per selezionare [Start], quindi premere ENTER (⏏).

## Cancellare un file audio dalla playlist

1. Nel menu Music Library (libreria musicale), usare  $\wedge/V$  per selezionare la [Playlist], e premere ENTER (⏏).
2. Usare  $\wedge/V$  per selezionare l'opzione [Mio elenco di riproduzione] e premere ENTER (⏏) per visualizzare la playlist.
3. Premere INFO/DISPLAY (⏏) per visualizzare il menu delle opzioni.
4. Usare  $\wedge/V$  per selezionare l'opzione [Elimina playlist] e premere ENTER (⏏) per visualizzare il menu [Elimina playlist].
5. Usare  $\wedge/V$  per selezionare un file che si desidera aggiungere alla playlist, e premere ENTER (⏏).

Ripetere questo passo per selezionare tutte le tracce desiderate



<b>Seleziona tutto</b>	Selezionare tutti i file nella directory corrente.
<b>Chiudi</b>	Chiude la registrazione e riporta alla schermata precedente.

6. Utilizzare  $\wedge/V/</>$  per selezionare [Start], quindi premere ENTER (⏏).

## Riproduzione di contenuto sulla rete domestica

Il lettore può sfogliare e riprodurre contenuti presenti sul vostro PC e server DLNA certificati presenti sulla vostra rete domestica.

### Informazioni su DLNA

Questo lettore è un lettore di supporti multimediali digitali certificato DLNA in grado di visualizzare e riprodurre video e musica dai vostri server di supporti multimediali digitali compatibili DLNA (PC e elettronica di consumo).

La Digital Living Network Alliance (DLNA) è un'organizzazione tra industrie di elettronica di consumo, industria dei computer e aziende di telefonia cellulare. Digital Living fornisce ai consumatori un mezzo di facile condivisione di supporti digitali tramite una rete domestica cablata o wireless.

Il logotipo di certificazione DLNA rende agevole individuare prodotti conformi alle linee guida di interoperatività DLNA. Questa unità è conforme alle linee guida di interoperatività DLNA v1.5.

Quando un PC con software server DLNA o altro dispositivo compatibile DLNA viene connesso è possibile che sia necessario impostare modifiche al software server software o altri dispositivi. Vedere le istruzioni del software o dispositivo per ulteriori informazioni.

### Accesso ad un server DLNA media

1. Controllare la connessione di rete e le impostazioni (pagine 20-25).
2. Premere HOME (🏠).
3. Selezionare l'opzione [Collegamento Home] usando </> e premere ENTER (⊙).
4. Selezionare un server DLNA media all'elenco usando ▲/▼, e premere ENTER (⊙).



Se si desidera eseguire una nuova scansione dei server di media disponibili, premere il pulsante verde (G).

#### ! NOTA

Dipendendo dal server multimediale questo lettore può avere la necessità di ottenere prima un permesso dal server.

5. Selezionare un file tramite ▲/▼/</>, e premere ENTER (⊙) per riprodurre il file.



4

Uso

**NOTA**

- I requisiti per i file sono descritti a pagina 10.
- È possibile utilizzare diverse funzioni di riproduzione. Vedere le pagine 49-60.
- Poiché la compatibilità e disponibilità delle funzioni di riproduzione sul menu [Collegamento Home] sono testate in ambiente bundle DLNA server (Nero MediaHome 4 Essentials) i requisiti delle funzioni di file e riproduzione sul menu [Collegamento Home] possono variare dipendendo dai server multimediale.
- I requisiti dei file a pagina 10 non sono sempre compatibili. Vi possono essere delle limitazioni delle funzioni dei file e della capacità del media server.
- La miniatura dei file non riproducibili può essere visualizzata nel menu [Collegamento Home], tuttavia questi file non possono essere riprodotti su questo lettore.
- Se nel menu [Collegamento Home] si trova un file musicale che non può essere riprodotto il lettore ignora il file e passa a quello successivo.
- La riproduzione di file di sottotitoli è disponibile solo su media server DLNA fornito e creato da software Nero MediaHome 4 Essentials in questo pacchetto del lettore.
- Il nome del file per sottotitoli e nome del file video devono essere uguali e trovarsi nella stessa cartella.
- La qualità di riproduzione e funzionamento della funzione [Collegamento Home] può essere influenzata dalle condizioni della rete domestica.
- I file su supporti rimovibili quali unità USB, unità DVD ecc. sul media server possono non essere condivisi in modo corretto.

## Informazioni su Nero MediaHome 4 Essentials

Nero MediaHome 4 Essentials è un software appositamente per la condivisione di file musicali, immagini e video memorizzati sul computer con questo lettore come server multimediale digitale compatibile DLNA.

**NOTA**

- Il CD-ROM Nero MediaHome 4 Essentials è stato progettato per PC e non deve essere riprodotto su questo lettore o qualsiasi prodotto diverso da un PC.
- Il CD-ROM Nero MediaHome 4 Essentials fornito è software personalizzato solo per la condivisione di file e cartelle con questo lettore.
- Il software Nero MediaHome 4 Essentials fornito non supporta le seguenti funzioni: Transcodifica, Remote UI, controllo TV, servizi Internet e Apple iTunes
- Questo manuale spiega il funzionamento con la versione inglese di Nero MediaHome 4 Essentials come esempi. Seguire le spiegazioni facendo riferimento alle operazioni effettivo della propria versione linguistica.

## Installazione di Nero MediaHome 4 Essentials

Prima di installare Nero MediaHome 4 Essentials, controllare i requisiti di sistema indicati sotto.

- Windows® XP (Service Pack 2 o superiore), Windows Vista® (nessun Service Pack necessario), Windows® XP Media Center Edition 2005 (Service Pack 2 o superiore), Windows Server® 2003
- Windows Vista® versione a 64-bit (l'applicativo funziona in modalità 32-bit)
- Spazio libero sul disco rigido: 200 MB di spazio disco per un'installazione tipica di Nero MediaHome stand-alone
- Processori 1.2 GHz Intel® Pentium® III o AMD Sempron™ 2200+

- Memoria: 256 MB di RAM
- Scheda grafica con almeno 32 MB di memoria video, risoluzione minima di 800 x 600 pixel e impostazione colore 16-bit
- Windows® Internet Explorer® 6,0 o superiore
- DirectX® 9.0c revisione 30 (Agosto 2006) o superiore
- Ambiente di rete: 100 Mb Ethernet, WLAN (IEEE 802.11b/g/n)

Avviare il computer e inserire il CD-ROM Nero MediaHome 4 Essentials nell'unità CD-ROM del computer. Una procedura guidata vi guiderà nel processo di installazione veloce e non complicato. Per installare Nero MediaHome 4 Essentials, procedere come segue:

1. Chiudere tutti i programmi Microsoft Windows e uscire da eventuali programmi anti virus in esecuzione.
2. Inserire il CD-ROM Nero MediaHome 4 Essentials nell'unità CD-ROM del computer.
3. Fare clic su [Nero MediaHome 4 Essentials]. L'installazione è pronta e viene avviata la procedura guidata di installazione.
4. Fare clic sul pulsante [Next] per visualizzare la schermata di immissione del numero di serie. Fare clic su [Next] per passare al passo successivo.
5. Se si accettano tutte le condizioni, fare clic sulla casella [I accept the License Conditions] e fare clic su [Next]. Senza questo accordo, l'installazione non è possibile.
6. Selezionare [Typical] e fare clic su [Next]. Il processo di installazione viene avviato.
7. Se si desidera partecipare nel programma di raccolta anonima di dati, selezionare la casella e fare clic sul pulsante [Next].
8. Fare clic sul pulsante [Exit] per completare l'installazione.

## Condivisione di file e cartelle

Sul proprio computer è necessario condividere la cartella che contiene video, musica e/o immagini per riprodurli utilizzando le funzioni [Collegamento Home].

Questa sezione spiega la procedura per la selezione di cartelle condivise sul computer.

1. Fare doppio clic sull'icona "Nero MediaHome 4 Essentials" presente sul desktop.
2. Fare clic sull'icona [Network] sulla sinistra e definire il nome della propria rete nel campo [Network name] etc. Il nome di rete inserito verrà riconosciuto dal proprio lettore.
3. Fare clic sull'icona [Shares] a sinistra.
4. Fare clic sulla scheda [Local Folders] sulla schermata [Shares].
5. Fare clic sull'icona [Add] per aprire la finestra [Browse Folder].
6. Selezionare la cartella contenente i file che si desidera condividere. La cartella selezionata viene aggiunta all'elenco delle cartelle condivise.
7. Fare clic sull'icona [Start Server] per avviare il server.

### NOTA

- Se le cartelle condivise o file non sono visualizzate sul lettore fare clic sulla cartella nella scheda [Local Folders] e fare clic su [Rescan Folder] sul pulsante [More].
- Visitare [www.nero.com](http://www.nero.com) per ulteriori informazioni e strumenti software

## Accesso alla cartella condivisa dal PC

1. Avviare il PC che ha connesso la rete locale.
2. Sul PC, le cartelle condivise che contengono file video, musicali o immagini.
3. Sul lettore controllare la connessione di rete e le impostazioni (pagine 20-25).
4. Premere HOME (🏠).
5. Selezionare l'opzione [Collegamento Home] usando </> e premere ENTER (⊙).
6. Selezionare una cartella condivisa dall'elenco selezionando ▲/▼, e premere ENTER (⊙).



Se si desidera eseguire una nuova scansione delle cartelle condivise disponibili, premere il pulsante verde (G).

### ! NOTA

Dipendendo dalla cartella condivisa, questo lettore può richiedere l'immissione di un ID utente di rete e password per accedere alla cartella.

7. Selezionare un file tramite ▲/▼/</>, e premere ENTER (⊙) per riprodurre il file.

### ! NOTA

- I requisiti per i file sono descritti a pagina 10.
- È possibile utilizzare diverse funzioni di riproduzione. Vedere le pagine 49-60.
- Le miniature dei file non riproducibili possono essere visualizzate nel menu [Collegamento Home] menu, ma non possono essere riprodotti su questo lettore.
- Se nel menu [Collegamento Home] si trova un file musicale che non può essere riprodotto il lettore ignora il file e passa a quello successivo.
- Il nome del file per sottotitoli e nome del file video devono essere uguali e trovarsi nella stessa cartella.
- La qualità di riproduzione e funzionamento della funzione [Collegamento Home] può essere influenzata dalle condizioni della rete domestica.
- I file su supporti rimovibili quali unità USB, unità DVD ecc. sul PC possono non essere condivisi in modo corretto.
- Dipendendo dall'ambiente del PC si possono verificare problemi di connessione.

### Requisiti PC

- Windows® XP (Service Pack 2 o superiore), Windows Vista® (nessun Service Pack richiesto), Windows 7® (nessun Service Pack richiesto)
- Processori 1.2 GHz Intel® Pentium® III o AMD Sempron™ 2200+
- Ambiente di rete: 100 Mb Ethernet, WLAN (IEEE 802.11b/g/n)

### ! NOTA

Se si usa Windows® XP o Windows Vista®, visitare il collegamento fornito sotto per ulteriori informazioni relativamente alle impostazioni di condivisione file.

Windows® XP:

<http://support.microsoft.com/kb/304040>

Windows Vista®:

<http://support.microsoft.com/kb/961498>

## Inserimento di un ID utente di rete e password

Dipendendo dall'ambiente del PC è possibile che sia necessario inserire un ID utente e password per accedere alla cartella condivisa.

1. La tastiera virtuale appare automaticamente se sono richiesti ID utente e password di rete.
2. Usare  $\wedge/\vee/\langle/\rangle$  per selezionare un carattere quindi premere ENTER (⊙) per confermare la selezione sulla tastiera virtuale.

Per inserire una lettera accentata, selezionare la lettera dal set di caratteri esteso.

Esempio: selezionare "D" quindi premere INFO/DISPLAY (□) per visualizzare il set di caratteri esteso. Utilizzare  $\langle/\rangle$  per selezionare "D" o "Ď", quindi premere ENTER (⊙).



**[Annulla]** – Annulla tutti i caratteri inseriti.

**[Spazio]** – Inserisce uno spazio nella posizione del cursore.

**[<-]** – Elimina il carattere precedente nella posizione del cursore.

**[ABC / abc / #+==&]** – Cambia le impostazioni del menu della tastiera passando alle lettere maiuscole, minuscole o simboli.

3. Quando si è finito di inserire ID utente e password di rete, selezionare [OK] tramite  $\wedge/\vee/\langle/\rangle$  e premere ENTER (⊙) per accedere alla cartella.

L'ID utente e la password verranno ricordati dopo l'accesso alla cartella. Se non si desidera che ID utente e password vengano ricordati, premere il pulsante colore rosso (R) per deselegionare la casella [Ricorda] prima di accedere alla cartella.

## Utilizzo di NetCast™ Accesso di intrattenimento

Si possono portare vari servizi di contenuto tramite Internet con la funzione di accesso intrattenimento NetCast.

1. Controllare la connessione di rete e le impostazioni (pagine 20-25).
2. Premere HOME (🏠).
3. Selezionare [Netcast] usando  $\langle/\rangle$  e premere ENTER (⊙).
4. Selezionare un'opzione usando  $\langle/\rangle$  e premere ENTER (⊙).

**YouTube™** – Vedere le pagine 80-82

**Picasa™ Web Albums** – Vedere le pagine 83-85

**AccuWeather** – Vedere le pagine 85-86

5. Durante la riproduzione di contenuto online da NetCast, premere il pulsante blu (B) per andare alla schermata di NetCast Home.



### NOTA

- Usando le funzioni di NetCast con la connessione wireless domestica è possibile che vi sia una velocità di streaming errata a causa di interferenze da parte di altre apparecchiature di casa che fanno utilizzo di frequenze radio.
- L'immagine di sfondo sul Netcast home indica le condizioni meteorologiche della propria città preferita con la funzione AccuWeather.

## Riproduzione di video YouTube™

Si può sfogliare, cercare e guardare video di YouTube™ tramite Internet direttamente sulla propria TV tramite il lettore LG BD.

### Guardate i video YouTube™ sulla vostra TV

1. Sul lettore, selezionare l'opzione [YouTube™] nel menu [Netcast] usando </>, e premere ENTER (⊙).
2. Premere  $\wedge$  per selezionare l'opzione barra di menu.
3. Usare </> per selezionare un'opzione e premere ENTER (⊙) per cercare file video.
4. Usare </> per selezionare un video e premere ENTER (⊙) o ► (play) per riprodurre il video.

Pulsante	Uso
► o ENTER	Avvia la riproduzione del video con i dettagli dei contenuti.
INFO/ DISPLAY (□)	Passare dalla riproduzione a schermo intero alla riproduzione con i dettagli dei contenuti e viceversa.
	Per mettere in pausa un video durante la riproduzione. Per riprendere la riproduzione di un video in pausa, premere di nuovo ►.
■	Interrompe il video e visualizza l'elenco dei video correlati.
◀◀/▶▶	Sposta la riproduzione in avanti o all'indietro.

### Informazioni sul menu YouTube™

Il menu YouTube™ dispone di diverse opzioni. Utilizzare  $\wedge$ / $\vee$ / $\</>$  per selezionare un'opzione e premere ENTER (⊙) per selezionare le opzioni come descritto in seguito.

**Consigli.** – Viene visualizzato l'elenco dei video disponibili.

**Video recenti** – Viene visualizzato l'elenco dei video aggiornato più recentemente.

**Più visti** – Viene visualizzato l'elenco dei video più visti. L'opzione del periodo è visualizzata nella parte bassa dello schermo.

**Più votati** – Viene visualizzato l'elenco dei video più votati dal server YouTube™. L'opzione del periodo è visualizzata nella parte bassa dello schermo.

**Cerca** – Viene visualizzata la tastiera virtuale. Per maggiori dettagli, vedere la sezione "Ricerca di video" a pagina 82.

**Cronologia** – Verrà visualizzato l'elenco dei video riprodotti in precedenza sull'unità. Si possono salvare fino a 25 video.

**Preferiti** – Questa opzione è visualizzata solo quando l'unità è in nello stato di "autenticato". Visualizza l'elenco dei video che sono caricati sul server di YouTube™ con il proprio account. Alcuni video potrebbero non essere visualizzati nell'elenco dei [Preferiti], anche se caricati sul server.

**Entra (Esci)** – Visualizza la tastiera virtuale per l'accesso o ritorna allo stato di disattivazione. Vedere "Accedere al proprio account YouTube™" a pagina 82 per ulteriori dettagli.

**Località** – Scegliere il paese del quale si desidera vedere i video. I paesi elencati nel menu [Località] possono essere diversi da quelli elencati sul sito web di YouTube™.



## ! NOTA

- Il menu YouTube™ può visualizzare fino a 5 video nell'elenco video. Premere i pulsanti verde (G) o giallo (Y) per visualizzare i 5 video precedenti o successivi.
- Quando si seleziona [Più visti] o [Più votati] nel menu YouTube™, in fondo allo schermo appaiono le opzioni di periodo. Usare  $\wedge/\vee/\langle/\rangle$  per selezionare un'opzione di periodo e premere ENTER (●) per visualizzare l'elenco dei video entro il periodo selezionato.
- L'elenco dei video cercati del lettore può differire dall'elenco di ricerca su un browser Web del PC.
- La riproduzione dei video YouTube™ può essere messa in pausa o in memorizzazione (buffering) spesso dipendendo dalla velocità della propria banda larga. Si raccomanda una velocità minima di collegamento di 1,5 Mbps. Per le migliori condizioni di riproduzione è consigliata una velocità di collegamento di 4,0 Mbps. A volte la velocità della propria banda larga varia in base alle condizioni della rete del proprio ISP. Rivolgessi al proprio ISP se si hanno problemi a mantenere un collegamento veloce, oppure se si desidera aumentare la velocità di collegamento. Molti ISP offrono svariate opzioni di velocità di collegamento.

## Uso della tastiera virtuale

Sulla tastiera virtuale ci sono due modalità di immissione per l'immissione dei caratteri. Premere il pulsante colorato giallo (Y) per alternare il display tra la modalità tastiera e tastierino.

### Modalità tastiera

Usare  $\wedge/\vee/\langle/\rangle$  per selezionare una lettera sullo schermo quindi premere ENTER per confermare la selezione.



**[Annulla]** – Tornare alla schermata precedente.

**[Spazio]** – Inserisce uno spazio nella posizione del cursore.

**[Cancella]** – Elimina il carattere precedente nella posizione del cursore.

**[ABC / abc / #+==&]** – Modifica le impostazioni tastiera a lettere maiuscole, lettere minuscole o simboli.

Premere CLEAR per annullare i caratteri inseriti.

Inserimento di una lettera accentata:

1. Selezionare una lettera tramite  $\wedge/\vee/\langle/\rangle$  sulla tastiera virtuale.
2. Premere INFO/DISPLAY (□) per visualizzare il set di caratteri estesi.
3. Utilizzare  $\langle/\rangle$  per selezionare un carattere e quindi premere ENTER (●).

Le lingue disponibili per l'immissione in modalità tastiera virtuale sono: inglese, spagnolo, italiano, francese, tedesco, olandese, portoghese, svedese, polacco e cecco.

### Modo tastierino

Questa modalità permette l'immissione delle lettere premendo i pulsanti del telecomando. Premere i pulsanti con la lettera richiesta una volta, due volte, tre volte o quattro volte fino a quando la lettera non viene visualizzata.



Pulsante	Uso
CLEAR	Elimina il carattere precedente nella posizione del cursore.
REPEAT	Inserisce uno spazio nella posizione del cursore.
◀▶	Modificare il set di caratteri del telecomando (#+--&, 123, ABC o abc)

## NOTA

La modalità tastierino è disponibile solamente con le funzioni [YouTube™] e [Picasa™ Web Albums].

## 4

## Uso

### Ricerca di video

È possibile cercare video specificando parole fino a 128 caratteri.

1. Usare </> per selezionare l'opzione [Cerca] dal menu e premere ENTER (⊙) per visualizzare la tastiera virtuale.

Vedere "Uso della tastiera virtuale" a pagina 81 su come utilizzare la tastiera virtuale.



Quando si inserisce un carattere, vengono visualizzate, come suggerimento, fino a 5 parole.

2. Terminato l'inserimento delle parole di ricerca, selezionare [OK] e premere ENTER (⊙) per visualizzare l'elenco dei video correlati.

### Accesso all'account di YouTube™

Per guardare i video dall'elenco dei video [Preferiti] nel proprio account YouTube™, è necessario autenticarsi.

1. Usare </> per selezionare l'opzione [Entra] dal menu e premere ENTER (⊙) per visualizzare la tastiera virtuale.



2. Usare ^/V/</> per selezionare un carattere quindi premere ENTER (⊙) per confermare la selezione sulla tastiera virtuale.

Vedere "Uso della tastiera virtuale" a pagina 81 su come utilizzare la tastiera virtuale.

3. Quando si finisce di inserire il proprio nome utente e password, selezionare [OK] e premere ENTER (⊙) per eseguire l'accesso.
4. Se si desidera uscire, selezionare [Esci] dal menu di YouTube™ e premere ENTER (⊙).

Questa unità può memorizzare fino a 5 nomi utente utilizzati in precedenza per l'accesso. L'elenco degli ID è visualizzato quando si seleziona l'opzione [Entra].

Selezionare un nome utente memorizzato sull'elenco e premere ENTER (⊙) per visualizzare il menu tastiera con il nome utente selezionato. Per l'accesso bisogna inserire solo la password.



Selezionare il simbolo [X] e premere ENTER (⊙) per visualizzare il nome utente memorizzato.

## Visione dell'album web Picasa™



Guardate gli album di foto di famiglia e amici sul servizio online Picasa™.

### Visualizzazione di album web Picasa™ sulla propria TV

1. Sul lettore, selezionare l'opzione [Picasa™ Web Albums] nel menu [Netcast] tramite </>, e premere ENTER (⊙).

Le foto evidenziate vengono visualizzate sullo schermo.

2. Usare ^/V/</> per selezionare una foto e premere ENTER (⊙) per visualizzare la foto a tutto schermo.

Pulsante	Uso
▶	Avvia la presentazione.
INFO/ DISPLAY (□)	Visualizza il menu di opzioni foto.
	Fermare temporaneamente la presentazione. Per riprendere la presentazione, premere nuovamente ▶.
■	Arresta la presentazione e torna al menu Picasa™.
</>	Si sposta alla foto precedente o successiva.

### Opzioni durante la visualizzazione di una foto

Potete usare varie funzioni durante la visione di una foto a tutto schermo.

1. Durante la visione di una foto a tutto schermo, premere INFO/DISPLAY (□) per visualizzare il menu delle opzioni.
2. Selezionare un'opzione usando ^/V/.



- 1 **Foto corrente/Numero totale di foto** – Usare </> per visualizzare la foto precedente/successiva.
  - 2 **Present.** – Premere ENTER (⊙) per avviare o mettere in pausa la presentazione.
  - 3 **Aggiungi all'elenco Amici Netcast.** – Aggiungi il proprietario corrente della foto all'elenco di amici.
  - 4 **Ruota** – Premere ENTER (⊙) per ruotare la foto in senso orario.
  - 5 **Zoom** – Premere ENTER (⊙) per visualizzare il menu [Zoom].
  - 6 **effetto** – Usare </> per selezionare un effetto di transizione tra foto in una presentazione.
  - 7 **Intervallo** – Usare </> per selezionare un effetto di ritardo tra foto in una presentazione.
3. Premere RETURN (↵) per chiudere il menu delle opzioni.

### Informazioni sul menu di Picasa™

Sul menu Picasa™ ci sono varie opzioni. Usare ^/V/</> per selezionare una opzione di menu e premere ENTER (⊙) per selezionare le opzioni come descritto sotto.



**Home** – L'elenco delle foto evidenziate viene visualizzato.

**Amici NetCast** – Verrà visualizzato l'elenco degli amici.

**Cerca** – Inserire una parola di ricerca per trovare le foto corrispondenti. Viene visualizzata la tastiera virtuale (pagina 84).

**Mie foto** – Visualizza le foto organizzate nell'album web Picasa™. Questa opzione è solo disponibile quando l'unità si trova nello stato di registrazione.

**Preferiti** – Visualizza fino a 50 album web preferiti disposti sul Picasa™ web server con il proprio account. Questa opzione è solo disponibile quando l'unità si trova nello stato di registrazione.

**Entra (Esci)** – Visualizza la tastiera virtuale per l'accesso o ritorna allo stato di disattivazione (pagina 84-85).

### ! NOTA

Le foto visualizzate in [Mie foto] e [Preferiti] possono essere diverse dalle foto in un web browser sul PC.

## Aggiunta di amici

Se si aggiungono amici al menu [Amici NetCast], potete vedere direttamente le foto pubbliche dei propri amici.

1. Selezionare gli [Amici NetCast] sul menu di Picasa™ tramite  $\wedge/V/</>$  e premere ENTER (⊙).



2. Premere ENTER (⊙) per visualizzare la tastiera virtuale

3. Immettere un nome utilizzando la tastiera virtuale.

Vedere "Uso della tastiera virtuale" a pagina 81 su come utilizzare la tastiera virtuale.

4. Selezionare [OK] tramite  $\wedge/V/</>$ , e premere ENTER (⊙) per visualizzare l'album web del proprio amico.

### ! NOTA

- Se si desidera eliminare l'amico dall'elenco, premere il pulsante verde (G) quando l'album web è selezionato.
- Se si desidera aggiungere ulteriori amici, premere il pulsante rosso (R) sull'elenco.
- Si possono aggiungere più web album dei propri amici fino al massimo di 50.

## Ricerca foto

Inserire una parola di ricerca per trovare le foto corrispondenti.

1. Selezionare l'opzione [Cerca] sul menu Picasa™ usando  $\wedge/V/</>$  e premere ENTER (⊙).
2. Immettere una parola di ricerca utilizzando la tastiera virtuale.  
Vedere "Uso della tastiera virtuale" a pagina 81 su come utilizzare la tastiera virtuale.
3. Selezionare [OK] tramite  $\wedge/V/</>$  e premere ENTER (⊙) per visualizzare il risultato della ricerca.

### ! NOTA

Il risultato di ricerca del lettore può essere diverso da un browser web sul PC.

## Registrarsi con il proprio account

Per visualizzare il proprio album web sullo schermo, registrarsi con il proprio account Picasa™.

1. Selezionare l'opzione [Entra] sul menu Picasa™ tramite  $\wedge/V/</>$ , e premere ENTER (⊙).



2. Inserire il proprio nome utente tramite tastiera virtuale, e premere ENTER (⊙) mentre [OK] è selezionato.  
Vedere "Uso della tastiera virtuale" a pagina 81 su come utilizzare la tastiera virtuale.
3. Inserire la password usando la tastiera virtuale e premere ENTER (⊙) mentre [OK] è selezionato.  
Il vostro album web viene visualizzato sullo schermo.
4. Se si desidera disconnettersi, selezionare l'opzione [Esci] dal menu Picasa™ e premere ENTER (⊙).

Questa unità può memorizzare fino a 5 nomi utente registrati in precedenza. L'elenco dei nomi utente appare quando si seleziona l'opzione [Entra].

Selezionare un nome memorizzato dall'elenco e premere ENTER (⊙) per visualizzare la tastiera virtuale con il quale immettere il nome utente. A quel punto sarà sufficiente inserire la password e registrarsi.



Selezionare il simbolo [X] e premere ENTER (⊙) per eliminare il nome utente registrato.

## Utilizzo di AccuWeather



Verdere le previsioni online locali e globali da AccuWeather.com.

### Visualizzazione delle informazioni meteorologiche

1. Sul lettore, selezionare l'opzione [AccuWeather] nel menu [Netcast] tramite  $\wedge/V/</>$ , e premere ENTER (⊙).

Il Menu di selezione città appare sullo schermo



2. Premere ENTER con la funzione [Aggiungi a elenco città preferite] selezionata.
3. Selezionare una regione usando  $\wedge/V$  e premere ENTER (⊙).



4. Selezionare un paese usando  $\wedge/V/</>$  e premere ENTER (⊙).
5. Selezionare una città usando  $\wedge/V/</>$  e premere ENTER (⊙).

4

Uso

6. Usare  $\wedge/V/</>$  per selezionare [Home] e premere ENTER (Ⓞ) per visualizzare le informazioni meteorologiche per la città selezionata.



Premere il pulsante rosso (R) per alternare il display tra il termometro Fahrenheit o Celsius.

7. Usare  $</>$  per selezionare la città precedente o successiva, e premere ENTER (Ⓞ) visualizzare le informazioni meteorologiche corrispondenti.

Questo punto funziona quando si aggiungono più di 1 città da [Città pref].

### ! NOTA

- L'informazione meteorologica non è sempre corretta.
- L'informazione può essere visualizzata in inglese, se la propria lingua non è disponibile nel servizio AccuWeather.

## Aggiunta di ulteriori città

1. Usare  $</>$  per selezionare [Città pref] sul menu AccuWeather e premere ENTER (Ⓞ).



2. Premere ENTER (Ⓞ) con la funzione [Aggiungi a elenco città preferite] selezionata.
3. Selezionare una regione, paese o città usando  $\wedge/V/</>$  e ENTER (Ⓞ).
4. Ripetere i punti 2-3 per aggiungere fino a cinque città.  
Selezionare il simbolo [X] e premere ENTER (Ⓞ) per eliminare la città preferita memorizzata.
5. Usare  $\wedge/V$  per selezionare una città da [Città pref] e premere ENTER (Ⓞ) per visualizzare le informazioni meteo.

# 5

## Manutenzione

### Note sui Dischi

#### Manipolazione dei Dischi

Non toccare la faccia di lettura dei dischi. Tenere i dischi dai bordi in modo da non lasciare impronte sulla superficie. Non incollare in alcun caso carta o nastro adesivo sul disco.

#### Conservazione dei Dischi

Dopo la riproduzione, conservare i dischi nella loro custodia. Non esporre i dischi alla luce diretta del sole, a fonti di calore o in un'auto parcheggiata esposta alla luce diretta del sole.

#### Pulizia dei Dischi

Impronte digitali e polvere sul disco possono causare una qualità scadente dell'immagine e dell'audio. Prima di riprodurre un disco, pulirlo con un panno pulito. Strofinare il disco partendo dal centro e scorrendo verso l'esterno.

Non utilizzare solventi aggressivi come ad esempio alcol, benzene, diluenti, detersivi disponibili in commercio o spray antistatici dedicati a vecchie registrazioni in vinile.

### Maneggiare l'unità

#### Durante il trasporto dell'unità

Conservare la confezione di trasporto originale e il materiale dell'imballo. Se occorre trasportare l'unità, per ottenere la massima protezione è possibile reimpallare il prodotto nell'imballo originale fornito dalla fabbrica.

#### Tenere pulite le superfici esterne

- Non utilizzare liquidi volatili in prossimità dell'unità, come ad esempio spray insetticida.
- Strofinare con forza può danneggiare la superficie.
- Non lasciare prodotti in gomma o plastica a contatto con l'unità per lunghi periodi di tempo.

#### Pulizia dell'unità

Per pulire l'unità, utilizzare un panno morbido e asciutto. Se le superfici sono estremamente sporche, utilizzare un panno morbido leggermente imbevuto con una soluzione detergente non aggressiva. Non utilizzare solventi aggressivi come ad esempio alcol, benzene o diluenti, dato che questi prodotti possono danneggiare la superficie dell'unità.

#### Manutenzione dell'unità

L'unità è un dispositivo di precisione ad elevata tecnologia. Se la lente ottica di lettura e le parti di rotazione del disco sono sporche o usurate, la qualità delle immagini potrebbe risentirne. Per informazioni, rivolgersi al centro assistenza più vicino.

## Note sul drive per disco rigido

L'unità a disco rigido interna (HDD) è molto fragile. Utilizzare il lettore secondo le linee guida indicate di seguito per evitare possibili guasti dell'HDD.

- Non spostare il registratore mentre è acceso.
- Installare e utilizzare il lettore su una superficie piana e stabile.
- Non utilizzare il lettore in luoghi eccessivamente umidi o caldi o in luoghi che potrebbero essere soggetti a improvvisi sbalzi di temperatura. Questi sbalzi possono causare la formazione di condensa all'interno del lettore. Si potrebbe provocare un guasto dell'HDD.
- Non scollegare la spina dalla presa a muro o spegnere l'interruttore principale mentre il lettore è acceso.
- Non spostare il lettore immediatamente dopo averlo spento. Se occorre spostare il lettore, procedere come segue:
  1. Dopo la visualizzazione del messaggio di spegnimento sul display, attendere almeno due minuti.
  2. Scollegare la spina dalla presa.
  3. Spostare l'unità.
- L'improvvisa interruzione dell'energia elettrica mentre il lettore è acceso può causare la perdita di dati sull'HDD.
- L'HDD è molto delicato. Se utilizzato o spostato in modo incorretto, l'HDD può rompersi dopo pochi anni d'uso. Tra i sintomi di errato funzionamento vi è l'improvviso blocco della riproduzione e visibili disturbi delle immagini.
- Tuttavia in alcuni casi i malfunzionamenti potrebbero non essere visibili.
- In caso di guasto dell'HDD, non sarà possibile riprodurre alcuna registrazione. In questo caso, contattate il centro di servizio LG usando i metodi seguenti.  
Web: <http://www.lge.it>  
Tel: 199.600.099
- Il produttore declina ogni responsabilità riguardo la perdita di dati contenuti nell'HDD.



# 6

## Risoluzione dei problemi

### Generale

Sintomo	Causa/Soluzione
L'alimentazione non è inserita.	<ul style="list-style-type: none"> <li>• Inserire il cavo di alimentazione saldamente nella presa a muro.</li> </ul>
L'unità non avvia la riproduzione.	<ul style="list-style-type: none"> <li>• Inserire un disco riproducibile (Controllare il tipo di disco, sistema colore e codice regionale)</li> <li>• Disporre il disco con il lato riproduzione volto verso il basso.</li> <li>• Collocare in modo corretto nella guida il disco nel vassoio portadisco.</li> <li>• Pulire il disco.</li> <li>• Eliminare la funzione di classificazione o modificare il livello di classificazione.</li> </ul>
Non è possibile vedere le angolazioni multiple.	<ul style="list-style-type: none"> <li>• Le angolazioni multiple non vengono registrate sul DVD Video in riproduzione.</li> </ul>
Impossibile riprodurre file musicali/foto/video.	<ul style="list-style-type: none"> <li>• I file non sono stati registrati con un formato compatibile con l'unità.</li> <li>• L'unità non supporta il codec video del file.</li> </ul>
Il telecomando non funziona correttamente.	<ul style="list-style-type: none"> <li>• Il telecomando non è puntato al sensore dell'unità.</li> <li>• Il telecomando è troppo lontano dall'unità.</li> <li>• C'è un ostacolo nel percorso tra telecomando e unità.</li> <li>• Le batterie del telecomando sono scariche.</li> </ul>

## Immagine

Sintomo	Causa/Soluzione
Nessuna immagine	<ul style="list-style-type: none"> <li>• Selezionare sulla TV il modo corretto di ingresso segnale video in modo da poter visualizzare sullo schermo l'immagine.</li> <li>• Collegare saldamente il cavo video.</li> <li>• Controllare l'impostazione colore [Imp. colore HDMI] nel menu di configurazione [Impostaz.] è impostata per l'elemento corretto conforme alla propria connessione video.</li> <li>• È possibile che la vostra TV non supporti la risoluzione di impostazione del lettore. Modificare la risoluzione su una supportata dalla TV.</li> <li>• Il jack di uscita HDMI OUT è connesso ad un dispositivo DVI che non supporta la funzione di protezione del copyright.</li> </ul>
L'immagine è molto disturbata	<ul style="list-style-type: none"> <li>• Si sta riproducendo un disco registrato con un sistema colore diverso da quello della TV.</li> <li>• Impostare su una risoluzione supportata dalla propria TV.</li> </ul>

## Suono

Sintomo	Causa/Soluzione
L'audio è assente o distorto.	<ul style="list-style-type: none"> <li>• Collegare saldamente il cavo audio.</li> <li>• L'impostazione sorgente di ingresso dell'amplificatore o la connessione con l'amplificatore non sono corrette.</li> <li>• L'unità si trova nella modalità di scansione, rallentatore o pausa.</li> <li>• Il livello del volume è basso.</li> <li>• Verificare che l'amplificatore collegato sia compatibile con il formato di uscita audio del lettore.</li> <li>• Il jack HDMI OUT del lettore è connesso a un dispositivo DVI. Il jack DVI non accetta un segnale audio.</li> <li>• Verificare che il dispositivo collegato al jack HDMI OUT del lettore sia compatibile con il formato dell'uscita audio dal lettore.</li> </ul>

## Rete

Sintomo	Causa/Soluzione
La funzionalità BD-LIVE non funziona.	<ul style="list-style-type: none"> <li>• L'unità di archiviazione USB connessa può non avere spazio sufficiente. Connettere un'unità di memorizzazione USB con almeno 1GB di spazio libero.</li> <li>• Verificare che l'unità sia collegata correttamente alla rete LAN e che sia possibile accedere a Internet (vedere a pag. 20-25).</li> <li>• La velocità della connessione a banda larga non è sufficiente per l'uso delle funzioni BD-LIVE. Rivolgersi al proprio provider di servizi internet (ISP) e si consiglia aumentare la velocità della banda larga.</li> <li>• L'opzione [Collegamento BD-LIVE] nel menu di configurazione [Impostaz.] è impostata [Proibito]. Impostare l'opzione su [Consentito].</li> </ul>
Servizi di video streaming (quali YouTube™, ecc.) spesso si fermano per memorizzare durante la riproduzione.	<ul style="list-style-type: none"> <li>• Il vostro servizio di banda larga può non essere sufficientemente veloce per la riproduzioni di servizi in video streaming. Rivolgersi al proprio provider di servizi internet (ISP) e si consiglia aumentare la velocità della banda larga.</li> </ul>
La cartella condivisa o i file del PC o server multimediale non sono visualizzati nel menu [Collegamento Home].	<ul style="list-style-type: none"> <li>• Il Firewall o software anti virus del server multimediale è in esecuzione. Disattivare il Firewall o software anti virus in esecuzione sul PC o server multimediale.</li> <li>• Il lettore non è connesso alla rete locale alla quale sono connessi il PC o server multimediale.</li> </ul>
Impossibile connettere il lettore tramite punto di accesso o router LAN wireless.	<ul style="list-style-type: none"> <li>• La comunicazione wireless può essere interrotta dai dispositivi domestici che fanno uso di frequenze radio. Allontanare il lettore da loro.</li> </ul>
Il punto di accesso non è visualizzato sull'elenco dei nomi di punti di accesso "Access point name".	<ul style="list-style-type: none"> <li>• È possibile che il punto di accesso o router LAN wireless non trasmettano il proprio SSID. Impostare il punto di accesso in modo da trasmettere il proprio SSID tramite il computer.</li> </ul>

### Avviso software open source

Per ottenere il corrispondente codice di sorgente delle licenze GPL, LGPL e altre licenze open source, visitare il sito <http://opensource.lge.com>. Tutti i termini di licenza indicati, le rivendicazioni di garanzia e le note di copyright sono disponibili per lo scaricamento con il codice di sorgente.

## Registrazione

Sintomo	Causa/Soluzione
Non è possibile effettuare registrazioni correttamente.	<ul style="list-style-type: none"> <li>Controllare lo spazio residuo sull'HDD.</li> <li>Se l'origine è protetta da copia non è possibile registrarla usando questo registratore.</li> <li>Se si imposta una classificazione della DTV per il registratore e si ricevono programmi con una classificazione superiore, questi ultimi non possono essere registrati. Per poter effettuare la registrazione, cambiare il livello di classificazione della DTV.</li> </ul>
La registrazione con timer non avviene correttamente.	<ul style="list-style-type: none"> <li>L'orario dell'unità non è impostato correttamente.</li> <li>L'orario di partenza della registrazione è passato.</li> <li>Due registrazioni con timer non possono sovrapporsi; in caso contrario, solo la prima in termini cronologici viene eseguita completamente.</li> <li>Quando si imposta il programma di registrazione, assicurarsi di regolare il sintonizzatore integrato del registratore e non quello dell'apparecchio TV.</li> <li>Se l'HDD è danneggiato, la registrazione potrebbe non essere portata a termine correttamente.</li> </ul>
L'audio stereo e la riproduzione sono assenti.	<ul style="list-style-type: none"> <li>Il televisore non supporta l'audio stereo.</li> <li>La trasmissione non è in formato stereo.</li> </ul>
Non è possibile programmare una nuova registrazione con timer nei seguenti casi:	<ul style="list-style-type: none"> <li>è già in corso un'altra registrazione;</li> <li>si sta cercando di impostare un orario già passato;</li> <li>ci sono già 32 programmazioni impostate.</li> </ul>
Se due o più programmazioni con timer si sovrappongono:	<ul style="list-style-type: none"> <li>la priorità viene data al primo programma.</li> <li>Il registratore può registrare contemporaneamente 1 canali, ma non supporta registrazioni con timer sovrapposte; in tal caso, ha la priorità il primo programma.</li> </ul>

6

Risoluzione dei problemi

### Assistenza clienti

È possibile aggiornare il lettore con il software più recente per ottimizzare il funzionamento del prodotto e/o aggiungere nuove funzioni. Per ottenere il software più recente per questo lettore (in caso di disponibilità di nuovi aggiornamenti), visitare <http://lgservice.com> oppure rivolgersi al centro assistenza clienti di LG Electronics.

# 7 Appendice

## Controllo del televisore mediante il telecomando

Potete controllare la TV tramite i pulsanti sotto.



Tramite pressione	È possibile
(TV POWER)	Spegne/accende la TV
AV/INPUT	Alterna la sorgente di ingresso TV tra il TV e altre sorgenti di ingresso.
PR ^/v	Consente di cercare in su e in giù tra i canali memorizzati.
VOL +/-	Regola il volume del TV.



### NOTA

In base all'unità connessa, è probabile non sia possibile controllare il TV usando alcuni dei pulsanti.

## Impostare il telecomando per controllare il proprio apparecchio TV

È possibile controllare il proprio apparecchio TV con il telecomando incluso. Se il televisore è tra quelli elencati di seguito, impostare il relativo codice di fabbrica.

1. Tenendo premuto il tasto (TV POWER), digitare il codice di fabbrica del proprio televisore usando i tasti numerici (consultare la tabella in basso).

Produttore	Numero di codice
LG	1(Predefinito), 2
Zenith	1, 3, 4
GoldStar	1, 2
Samsung	6, 7
Sony	8, 9
Hitachi	4

2. Rilasciare il tasto (TV POWER) per completare l'impostazione.

A seconda del tipo di televisore usato, alcuni, o tutti, i tasti di comando dell'apparecchio TV potrebbero non funzionare, anche introducendo il corretto numero di codice. Quando si sostituiscono le batterie del telecomando, il numero di codice precedentemente impostato potrebbe essere reinizializzato al valore predefinito. Impostare di nuovo il numero di codice appropriato.

## Indicativo località

Selezionare un codice area dall'elenco.

Area	Codice	Area	Codice	Area	Codice	Area	Codice
Afghanistan	AF	Fiji	FJ	Monaco	MC	Singapore	SG
Argentina	AR	Finlandia	FI	Mongolia	MN	Repubblica	
Australia	AU	Francia	FR	Morocco	MA	Slovacca	SK
Austria	AT	Germania	DE	Nepal	NP	Slovenia	SI
Belgio	BE	Gran Bretagna	GB	Paesi Bassi	NL	Sud Africa	ZA
Bhutan	BT	Grecia	GR	Antille Olandesi	AN	Corea del Sud	KR
Bolivia	BO	Groenlandia	GL	Nuova Zelanda	NZ	Spagna	ES
Brasile	BR	Hong Kong	HK	Nigeria	NG	Sri Lanka	LK
Cambogia	KH	Ungheria	HU	Norvegia	NO	Svezia	SE
Canada	CA	India	IN	Oman	OM	Svizzera	CH
Cile	CL	Indonesia	ID	Pakistan	PK	Taiwan	TW
Cina	CN	Israele	IL	Panama	PA	Tailandia	TH
Colombia	CO	Italia	IT	Paraguay	PY	Turchia	TR
Congo	CG	Giamaica	JM	Filippine	PH	Uganda	UG
Costa Rica	CR	Giappone	JP	Polonia	PL	Ucraina	UA
Croazia	HR	Kenya	KE	Portogallo	PT	Stati Uniti	US
Repubblica Ceca	CZ	Kuwait	KW	Romania	RO	Uruguay	UY
Danimarca	DK	Libia	LY	Federazione Russa	RU	Uzbekistan	UZ
Ecuador	EC	Lussemburgo	LU	Arabia Saudita	SA	Vietnam	VN
Egitto	EG	Malaysia	MY	Senegal	SN	Zimbabwe	ZW
El Salvador	SV	Maldiva	MV				
Etiopia	ET	Messico	MX				

## Elenco codici lingua

Usare questo elenco per inserire la lingua desiderata per le seguenti impostazioni iniziali: [Audio Disco], [Sottotitolo Disco], e [Menu Disco].

Lingua	Codice	Lingua	Codice	Lingua	Codice	Lingua	Codice
Afar	6565	Francese	7082	Lituano	7684	Sindhi	8368
Afrikaans	6570	Frisone	7089	Macedone	7775	Cingalese	8373
Albanese	8381	Galiziano	7176	Malgascio	7771	Slovacco	8375
Ameharic	6577	Georgiano	7565	Malese	7783	Sloveno	8376
Arabo	6582	Tedesco	6869	Malayalam	7776	Spagnolo	6983
Armeno	7289	Greco	6976	Maori	7773	Sudanese	8385
Assamese	6583	Groenlandese	7576	Maratto	7782	Swahili	8387
Aymara	6588	Guarani	7178	Moldavo	7779	Svedese	8386
Azerbaigiano	6590	Gujarati	7185	Mongolo	7778	Tagalog	8476
Bashkir	6665	Hausa	7265	Nauru	7865	Tajik	8471
Basco	6985	Ebraico	7387	Nepali	7869	Tamilico	8465
Bengali, Bangla	6678	Hindi	7273	Norvegese	7879	Telugu	8469
Bhutani	6890	Ungherese	7285	Oriya	7982	Tailandese	8472
Bihari	6672	Islandese	7383	Panjabi	8065	Tonga	8479
Bretone	6682	Indonesiano	7378	Pashto, Pushto	8083	Turco	8482
Bulgaro	6671	Interlingua	7365	Persiano	7065	Turcomanno	8475
Birmano	7789	Irlandese	7165	Polacco	8076	Twi	8487
Bielorusso	6669	Italiano	7384	Portoghese	8084	Ucraino	8575
Cinese	9072	Giapponese	7465	Quechua	8185	Urdu	8582
Croato	7282	Kannada	7578	Retoromanzo	8277	Uzbeko	8590
Ceco	6783	Kashmiri	7583	Romeno	8279	Vietnamese	8673
Danese	6865	Kazako	7575	Russo	8285	Volapük	8679
Olandese	7876	Kirghiso	7589	Samoano	8377	Gallese	6789
Inglese	6978	Coreano	7579	Sanscrito	8365	Wolof	8779
Esperanto	6979	Curdo	7585	Scozzese Gaelico		Xhosa	8872
Estone	6984	Laothian	7679		7168	Yiddish	7473
Faroese	7079	Latino	7665	Serbo	8382	Yoruba	8979
Fiji	7074	Lettone, Lettish	7686	Serbo-Croato	8372	Zulu	9085
Finlandese	7073	Lingala	7678	Shona	8378		

## Marchi commerciali e licenze



"Blu-ray Disc", "Blu-ray" e il logo "Blu-ray disc" sono marchi di fabbrica della Blu-ray Disc Association.



"Blu-ray 3D" e il logo "Blu-ray 3D" sono marchi di fabbrica della Blu-ray Disc Association.



Il logo "BD-LIVE" è un marchio dell'associazione Blu-ray Disc.

"BONUSVIEW" è un marchio di Blu-ray Disc Association.



Java e tutti i marchi e loghi basati su Java sono marchi o marchi registrati di Sun Microsystems, Inc. negli Stati Uniti e in altri paesi.



Prodotto con concessione di licenza da parte di Dolby Laboratories. "Dolby", e il simbolo della doppia D sono marchi registrati di Dolby Laboratories.



HDMI, il logo HDMI e la High-Definition Multimedia Interface sono marchi registrati di HDMI licensing LLC.



Il "logo DVD" è un marchio di DVD Format/Logo Licensing Corporation.



DLNA®, e il logo DLNA e DLNA CERTIFIED® sono marchi commerciali, marchi di servizio o di certificazione della Digital Living Network Alliance.



"AVCHD" e il logo "AVCHD" sono marchi di Panasonic Corporation e Sony Corporation.



YouTube™ è un marchio di fabbrica di Google Inc.



Picasa™ Web Albums è un marchio commerciale di Google Inc.



Prodotto sotto licenza con i seguenti numeri di marchi US: 5,451,942; 5,956,674; 5,974,380; 5,978,762; 6,226,616; 6,487,535; 7,212,872; 7,333,929; 7,392,195; 7,272,567 & e altri brevetti U.S.A. e mondiali rilasciati e in via di registrazione. DTS è un marchio commerciale registrato e i logotipi DTS, Symbol, DTS-HD e DTS-HD Master Audio sono marchi commerciali di proprietà DTS, Inc. © 1996-2008 DTS, Inc. Tutti i diritti riservati.



DivX è un marchio registrato della DivX, Inc., ed è utilizzato sotto licenza.





Il logotipo WI-FI CERTIFIED è un marchio di certificazione di proprietà della Wi-Fi Alliance.

“x.v.Color” è un marchio di Sony Corporation.

Sui prodotti LG è integrato un sistema innovativo di consumo della corrente. Quindi, quando la spina è inserita sono consumate piccole quantità di elettricità.



Gracenote®, il logo e il logotipo Gracenote e il logo “Powered by Gracenote” sono marchi commerciali registrati o marchi commerciali di Gracenote, Inc. negli Stati Uniti e/o in altri paesi.

La tecnologia di riconoscimento musicale e i relativi dati sono forniti da Gracenote®.

**Accordo di licenza per utente finale Gracenote®**

Questa applicazione o dispositivo contiene software prodotto dalla Gracenote, Inc. di Emeryville, California (“Gracenote”). Il software Gracenote (“Software Gracenote”) permette a questa applicazione di eseguire l’identificazione online di dischi e/o file e di ottenere informazioni associate alla musica, compresi dati sul nome, l’artista, la traccia e il titolo (“Dati Gracenote”) da server o database integrati online (collettivamente “Server Gracenote”) e di svolgere altre funzioni. I Dati Gracenote possono essere utilizzati solo entro i limiti delle funzioni di questa applicazione o dispositivo previste per l’utente finale.

L’utente accetta di usare i Dati Gracenote, il Software Gracenote e i Server Gracenote esclusivamente per il proprio uso personale e non commerciale. L’utente si impegna a non dare in prestito, copiare, trasferire o trasmettere il Software Gracenote o alcuno dei Dati Gracenote a terze parti. L’UTENTE SI IMPEGNA A NON UTILIZZARE O SFRUTTARE I DATI GRACENOTE, IL SOFTWARE GRACENOTE O I SERVER GRACENOTE, SE NON PER QUANTO ESPLICITAMENTE PERMESSO DAL PRESENTE ACCORDO.

L’utente accetta che la licenza non esclusiva per l’uso dei Dati Gracenote, del Software Gracenote e dei Server Gracenote cesserà a ogni effetto in caso di violazione di queste limitazioni. In caso di cessazione della suddetta licenza, l’utente si impegna a non utilizzare in alcun modo i Dati Gracenote, il Software Gracenote e i Server Gracenote. Gracenote

si riserva tutti i diritti sui Dati Gracenote, il Software Gracenote e i Server Gracenote, inclusi tutti i diritti di proprietà. In nessun caso o circostanza la Gracenote sarà tenuta ad alcuna forma di pagamento all’utente per eventuali informazioni da questo fornite. L’utente accetta che la Gracenote, Inc. possa far valere i propri diritti nei confronti dell’utente medesimo ai sensi del presente Accordo direttamente a proprio nome.

Il servizio Gracenote usa un identificatore unico per tenere traccia delle interrogazioni, a fini statistici. Lo scopo di questo identificatore numerico, assegnato in modo casuale, consiste nel permettere al servizio Gracenote di conteggiare le interrogazioni senza acquisire alcuna informazione sull’utente che le inoltra. Per ulteriori informazioni, vedere la pagina web che riporta la Politica di tutela (Privacy Policy) per il servizio Gracenote.

Il Software Gracenote e ciascun elemento dei Dati Gracenote vengono concessi in licenza d’uso “COME SONO”. Gracenote non fa alcuna dichiarazione né fornisce alcuna garanzia, esplicita o implicita, in merito alla precisione e accuratezza di alcuno dei Dati Gracenote ricavati dai Server Gracenote. La Gracenote si riserva il diritto di eliminare dati dai Server Gracenote o di cambiare categorie di dati per qualsivoglia ragione che Gracenote consideri sufficiente. Nessuna garanzia viene data che il Software Gracenote o i Server Gracenote siano esenti da errori o che il funzionamento del Software Gracenote o dei Server Gracenote sarà immune da interruzioni. La Gracenote non è obbligata a fornire all’utente alcun tipo o categoria di dati nuova, migliorata o supplementare, che decida di fornire in futuro ed è libera di interrompere i propri servizi in qualsiasi momento.

LA GRACENOTE NON RICONOSCE GARANZIE, ESPLICITE O IMPLICITE, COMPRESE, A MERO TITOLO ESEMPLIFICATIVO, LE GARANZIE IMPLICITE DI COMMERCIALIZZABILITÀ, IDONEITÀ PER SCOPI SPECIFICI, TITOLO E ASSENZA DI VIOLAZIONI DI DIRITTI DI TERZI. LA GRACENOTE NON GARANTISCE I RISULTATI CHE SARANNO OTTENUTI CON L’UTILIZZO DEL SOFTWARE GRACENOTE O DI SERVER GRACENOTE. IN NESSUN CASO LA GRACENOTE POTRÀ ESSERE RITENUTA RESPONSABILE PER EVENTUALI DANNI INDIRECTI O DIPENDENTI, COMPRESI LUCRO CESSANTE E MANCATO GUADAGNO.

© Gracenote, Inc. 2009



## Aggiornamento software di rete

### Notifica aggiornamento di rete

Di tanto in tanto miglioramenti delle prestazioni e/o servizi aggiuntivi possono essere resi disponibili alle unità che sono connesse ad una rete domestica a banda larga. Quando c'è software nuovo disponibile e l'unità è connessa a una rete domestica a banda larga, il lettore vi informerà della presenza dell'aggiornamento come segue.

#### Opzione 1:

1. Il menu di aggiornamento compare sullo schermo al momento in cui si accende il lettore.
2. Usare </> per selezionare un'opzione e quindi premere ENTER (⊙).

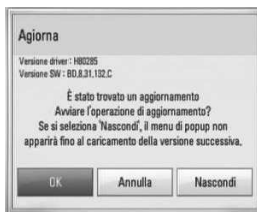

#### [OK]

Avvia l'aggiornamento del software.

#### [Annulla]

Esce dal menu di aggiornamento e lo visualizza all'accensione successiva.

#### [Nascondi]

Esce dal menu di aggiornamento e non appare fino al successivo caricamento di software sul server di aggiornamento.

#### Opzione 2:

Se l'aggiornamento del software è disponibile sul server di aggiornamento, l'icona di aggiornamento del software "Aggiorna" appare in fondo al menu Home. Premere il pulsante blu (B) per avviare la procedura di aggiornamento.

### Aggiorn. soft.

Potete aggiornare il lettore usando il software più recente per migliorare il funzionamento del prodotto e/o aggiungere nuove funzionalità. Il software può essere aggiornato connettendo l'unità direttamente al server di aggiornamento software.

#### ATTENZIONE

- Prima di aggiornare il software del proprio lettore, rimuovere qualsiasi disco e dispositivo USB dal lettore.
- Prima di aggiornare il software del lettore, spegnere e riaccendere il lettore.
- **Durante la procedura di aggiornamento del software, non spegnere il lettore o staccare l'alimentazione CA o non premere alcun pulsante.**
- Se annullate l'aggiornamento spegnere e riaccendere l'unità per stabilizzare le sue prestazioni.
- Questa unità non può essere aggiornata ad una versione precedente del software.

1. Controllare la connessione di rete e le impostazioni (pagine 20-25).
2. Selezionare l'opzione [Software] nel menu di [Impostaz.] quindi premere ENTER (⊙).

3. Selezionare l'opzione [Aggiorna] e premere ENTER (Ⓢ).

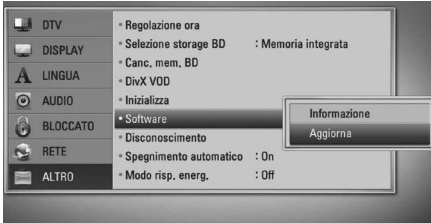

Il lettore controllerà l'aggiornamento più recente.

**NOTA**

- Premendo ENTER durante la ricerca degli aggiornamenti si provocherà l'interruzione del processo.
- Se non sono presenti aggiornamenti, viene visualizzato il messaggio "Viene visualizzato "Non è stato trovato un aggiornamento.". Premere ENTER per tornare al [Menu prin.]."

4. Se esiste una versione nuova, viene visualizzato il messaggio "È stato trovato un aggiornamento. Si desidera scaricarlo? appare.

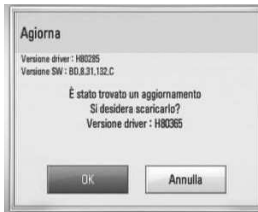

5. Selezionare [OK] per scaricare l'aggiornamento. (Selezionando [Annulla] il nuovo aggiornamento verrà terminato.)
6. Il lettore avvia il download dell'aggiornamento più recente dal server. (Lo scaricamento impiega diversi minuti dipendendo dalle condizioni della propria rete domestica)

7. Quando il download è stato completato appare il messaggio "Il download è stato completato. Appare la richiesta "Volete eseguire l'aggiornamento?"

8. Premere [OK] per avviare l'aggiornamento. (La selezione di [Annulla] termina l'aggiornamento e il file scaricato non potrà essere riutilizzato. Per aggiornare il software la volta successiva, la procedura di aggiornamento del software dovrà essere eseguita nuovamente dall'inizio.)

**ATTENZIONE**

Non spegnere l'unità durante l'aggiornamento del software.

**NOTA**

Se il software comprende anche l'aggiornamento dei driver, il vassoio del disco potrebbe aprirsi durante il processo.

9. Quando l'aggiornamento è stato completato, il messaggio "L'aggiornamento è stato completato." apparirà sullo schermo e l'alimentazione verrà spenta dopo 5 secondi.

10. Accendere nuovamente la fotocamera. Adesso il sistema funziona con la nuova versione.

**NOTA**

La funzione di aggiornamento software potrebbe non operare correttamente in base alla connessione Internet. In questo caso, è possibile ottenere il software più recente dal Centro Servizi di LG Electronics, quindi aggiornare l'unità. Consultare la sezione "Assistenza clienti" a pagina 92.

## Specifiche tecniche uscita audio

Jack/ Impostazione Sorgente	Uscita analogica 2CH	Uscita digitale (DIGITAL AUDIO OUT) *4		
		PCM Stereo	Ricodifica DTS*3 *5	Passante primario
Dolby Digital	PCM 2ch	PCM 2ch	DTS	Dolby Digital
Dolby Digital Plus	PCM 2ch	PCM 2ch	DTS	Dolby Digital
Dolby TrueHD	PCM 2ch	PCM 2ch	DTS	Dolby Digital
DTS	PCM 2ch	PCM 2ch	DTS	DTS
DTS-HD	PCM 2ch	PCM 2ch	DTS	DTS
Linear PCM 2ch	PCM 2ch	PCM 2ch	DTS	PCM 2ch
Linear PCM 5.1ch	PCM 2ch	PCM 2ch	DTS	PCM 2ch
Linear PCM 7.1ch	PCM 2ch	PCM 2ch	DTS	PCM 2ch

Jack/ Impostazione Sorgente	HDMI OUT			
	PCM Stereo	PCM multicanale *3	Ricodifica DTS*3 *5	Passante primario *1 *2 *3
Dolby Digital	PCM 2ch	PCM 5.1ch	DTS	Dolby Digital
Dolby Digital Plus	PCM 2ch	PCM 7.1ch	DTS	Dolby Digital Plus
Dolby TrueHD	PCM 2ch	PCM 7.1ch	DTS	Dolby TrueHD
DTS	PCM 2ch	PCM 5.1ch	DTS	DTS
DTS-HD	PCM 2ch	PCM 7.1ch	DTS	DTS-HD
Linear PCM 2ch	PCM 2ch	PCM 2ch	DTS	Linear PCM 2ch
Linear PCM 5.1ch	PCM 2ch	PCM 5.1ch	DTS	Linear PCM 5.1ch
Linear PCM 7.1ch	PCM 2ch	PCM 7.1ch	DTS	Linear PCM 7.1ch

\*1 L'audio secondario e interattivo può non essere incluso nel bitstream di uscita se l'opzione [Uscita digitale] o [HDMI] è impostata su [Passante primario]. (Eccetto codec LPCM: l'uscita include sempre audio secondario e interattivo).

\*2 Questo lettore seleziona automaticamente l'audio HDMI in base alle capacità di decodifica del dispositivo HDMI collegato anche se l'opzione [HDMI] è impostata su [Passante primario].

\*3 L'impostazione [PCM multicanale]/[Passante primario] dell'opzione [HDMI] e l'impostazione [Ricodifica DTS] dell'opzione [Uscita digitale] non possono essere impostati insieme. Se si impostano insieme l'opzione [HDMI] o [Uscita digitale] viene impostato su [PCM Stereo] automaticamente.

\*4 Sull'uscita audio PCM, la frequenza di campionamento del DIGITAL AUDIO OUT è limitata a 96 kHz.

- \*5 L'uscita audio è limitata a 48 kHz e 5,1 ch se l'opzione [HDMI] o [Uscita digitale] è impostata su [Ricodifica DTS]. Se le opzioni [HDMI] o [Uscita digitale] sono impostate su [Ricodifica DTS] l'audio ricodificato DTS Re-encode viene emesso per i dischi BD-ROM, e l'audio originale viene emesso per gli altri dischi (come [Passante primario]).
- Se l'opzione [HDMI] è impostata su [PCM multicanale] e l'opzione [Uscita digitale] è impostata su [Passante primario] durante la riproduzione Dolby Digital Plus o TrueHD audio, DIGITAL AUDIO OUT è limitata a "PCM 2ch".
- Se la connessione HDMI è la versione 1.3 e Dolby Digital Plus/Dolby TrueHD viene emesso sul jack HDMI OUT, il jack DIGITAL AUDIO OUT è limitato a "PCM 2ch" (Quando HDMI e DIGITAL AUDIO OUT sono connessi contemporaneamente).
- L'audio viene emesso come PCM 48 kHz/16 bit per file MP3/WMA e PCM 44.1 kHz/16 bit per CD Audio durante la riproduzione.
- L'audio Dolby TrueHD registrato su alcuni dischi Blu-ray consiste di audio Dolby Digital e TrueHD. Dolby Digital audio viene emesso tramite i jack DIGITAL AUDIO OUT e "DD" viene visualizzato sullo schermo se TrueHD audio non viene emesso, (per esempio quando [HDMI] è impostato su [PCM Stereo] e [Uscita digitale] è impostato su [Passante primario]).
- È necessario selezionare un'uscita digitale audio e una frequenza massima di campionamento accettata dal proprio amplificatore (o ricevitore AV) usando le opzioni [Uscita digitale], [HDMI] e [Freq. Campion.] sul menu di configurazione [Impostaz.] (vedere pagina 36-37).
- Con la connessione audio digitale (DIGITAL AUDIO OUT o HDMI), i suoni del pulsante del menu Disc di BD-ROM potrebbero non essere udibili se l'opzione [Uscita digitale] o [HDMI] è impostata su [Passante primario].
- Se il formato audio dell'uscita digitale non corrisponde alle capacità del ricevitore, quest'ultimo emetterà un forte suono distorto o nessun suono.
- L'audio surround digitale multicanale tramite connessione digitale può essere ottenuto solo se il ricevitore è dotato di decodificatore multicanale digitale.

## Risoluzione uscita video

### Quando si riproducono supporti non protetti da copia

Video Out Risoluzione	HDMI OUT	COMPONENT VIDEO OUT	
		HDMI connesso	HDMI disconnesso
576i	576p	576i	
576p	576p	576p	
720p	720p	720p	
1080i	1080i	1080i	
1080p/24Hz	1080p / 24Hz	576i	1080i
1080p / 50Hz	1080p / 50Hz	576i	1080i

### Se si riproducono supporti con protezione dalla copia

Video Out Risoluzione	HDMI OUT	COMPONENT VIDEO OUT	
		HDMI connesso	HDMI disconnesso
576i	576p	576i	
576p	576p	576p	
720p	720p	576i	576p
1080i	1080i	576i	576p
1080p/24Hz	1080p / 24Hz	576i	576p
1080p / 50Hz	1080p / 50Hz	576i	576p

### Connessione HDMI OUT

- Per l'impostazione di risoluzione 576i, la risoluzione reale di HDMI OUT passa a 576p.
- Se si seleziona una risoluzione manualmente, quindi si collega il jack HDMI al TV e il TV non l'accetta, la risoluzione viene impostata su [Auto].
- Se si seleziona una risoluzione che non viene accettata dall'apparecchio TV viene visualizzato un messaggio di avvertenza. Dopo avere modificato la risoluzione se non è possibile vedere lo schermo, attendere 20 secondi e la risoluzione tornerà automaticamente alla risoluzione precedente.

- La frequenza delle immagini dell'uscita video 1080p può essere impostata automaticamente a 24 Hz o 50 Hz in base alla capacità e alla preferenza del TV collegato e alla frequenza delle immagini native del contenuto sul disco BD-ROM.

### Connessione COMPONENT VIDEO OUT

Il flusso video BD o DVD potrebbero impedire l'aumento di risoluzione sull'uscita analogica.

### Connessione VIDEO OUT

La risoluzione della presa VIDEO OUT è sempre a 576i.

# Specifiche

## Generalità

<b>Requisiti di alimentazione:</b>	AC 200-240 V, 50/60 Hz
<b>Consumo elettrico:</b>	45 W
<b>Dimensioni (L x A x P)</b>	430 x 49 x 295 mm circa senza supporto
<b>Peso netto (approssimativo):</b>	3,33 kg
<b>Temperatura d'esercizio:</b>	Da 5 °C a 35 °C
<b>Umidità consentita per il funzionamento:</b>	Da 5 % a 90 %
<b>Standard televisivi:</b>	Standard DVB-T

## Registrazione della TV

<b>Formato di registrazione:</b>	TS (formato Transport Stream)
<b>Supporti registrabili:</b>	Hard Disk Drive (250GB/500GB), USB 2.0 HDD
<b>Formato di registrazione audio:</b>	Dolby Digital (2CH)

## Connettori

<b>VIDEO OUT:</b>	1.0 V (p-p), 75 Ω, sinc negativo, jack RCA x 1 / SCART x 1
<b>COMPONENT VIDEO OUT:</b>	(Y) 1,0 V (p-p), 75 Ω, sinc. negativo, RCA jack x 1 (Pb)/(Pr) 0,7 V (p-p), 75 Ω, RCA jack x 2
<b>HDMI OUT (video/audio):</b>	19 pin (HDMI standard, Tipo A)

<b>ANALOGUE AUDIO OUT:</b>	2, 0 Vrms (1 KHz, 0 dB), 600 Ω, RCA jack (L, R) x 1
<b>DIGITAL OUT (COAXIAL):</b>	0,5 V (p-p), 75 Ω, presa RCA x 1
<b>ANTENNA IN:</b>	ingresso antenna, 75 ohm
<b>Porta USB:</b>	4 pin (USB 2.0 standard)

## Sistema

<b>Laser:</b>	Laser a semiconduttore,
<b>lunghezza d'onda:</b>	405nm / 650 nm
<b>Sistema segnale:</b>	Sistema colore TV PAL standard
<b>Risposta in frequenza:</b>	da 20 Hz a 20 kHz (campionamento 48 kHz, 96 kHz, 192 kHz)
<b>Rapporto segnale-disturbo:</b>	Oltre a 100 dB (solo i connettori USCITA ANALOGICA)
<b>Distorsione armonica:</b>	Inferiore a 0,008%
<b>Campo dinamico:</b>	oltre 95 dB
<b>Porta LAN:</b>	jack Ethernet x 1, 10BASE-T/100BASE-TX
<b>LAN Wireless (antenna interna):</b>	Accesso di rete wireless integrato IEEE 802.11n (Draft 2.0), compatibile con reti 802.11b/g Wi-Fi.
<b>Alimentazione bus (USB):</b>	CC 5V --- 500mA

- Design e specifiche tecniche sono soggette a modifica senza preavviso.

## INFORMAZIONI IMPORTANTI RELATIVE AI SERVIZI DI RETE

LEGGERE CON ATTENZIONE. L'USO DEI SERVIZI DI RETE È SOGGETTO AI SEGUENTI TERMINI E CONDIZIONI.

L'uso dei servizi di rete richiede una connessione a Internet venduta a parte e per cui l'utente è il solo responsabile. I servizi di rete possono essere limitati in base a qualità, capacità e limitazioni tecniche del proprio servizio Internet.

I servizi di rete appartengono a terze parti e possono essere protetti da copyright, brevetto, marchio e/o altre leggi sulla proprietà intellettuale. I servizi di rete vengono forniti esclusivamente per uso personale e non commerciale. Se non espressamente autorizzato dal rispettivo proprietario del contenuto o fornitore di servizio, non è consentito modificare, copiare, ripubblicare, caricare, inviare, trasmettere, tradurre, vendere, creare opere derivate, sfruttare o distribuire in qualsiasi modo o supporto alcun contenuto o servizio accessibile tramite il presente prodotto.

LG NON È RESPONSABILE PER L'USO DEI SERVIZI DI RETE. I SERVIZI DI RETE VENGONO FORNITI "COME SONO". NELLA MISURA MASSIMA CONSENTITA DALLA LEGGE, LG NON RISPONDE E NON RICONOSCE ALCUNA GARANZIA DI NESSUN TIPO (i) PER LA PRECISIONE, VALIDITÀ, PUNTUALITÀ, LEGALITÀ, O COMPLETEZZA DI QUALSIASI CONTENUTO DI RETE RESO DISPONIBILE TRAMITE IL PRESENTE PRODOTTO; O (ii) CHE I SERVIZI DI RETE SONO ESENTI DA VIRUS O ALTRI COMPONENTI CHE POSSONO INFETTARE, METTERE IN PERICOLO O PROVOCARE DANNI AL PRESENTE PRODOTTO, A COMPUTER, TELEVISORE, ALTRA APPARECCHIATURA O ALTRA PROPRIETÀ DELL'UTENTE. LG ESCLUDE SPECIFICAMENTE OGNI GARANZIA IMPLICITA, COMPRESA MA NON LIMITATA A, GARANZIE DI COMMERCIALIZZABILITÀ O IDONEITÀ PER UNO SCOPO PARTICOLARE.

IN NESSUNA CIRCOSTANZA E IN BASE AD ALCUNA LEGISLAZIONE, IN AZIONE CONTRATTUALE, TORTO, STRETTA RESPONSABILITÀ O ALTRO, LG SARÀ RESPONSABILE VERSO L'UTENTE O ALTRA TERZA PARTE PER DANNI DIRETTI, INDIRETTI, ACCIDENTALI, SPECIALI, STATUTARI, CONSEGUENTI O ALTRI DANNI O SPESE LEGALI RELATIVI O DERIVANTI DAI SERVIZI DI RETE ANCHE SE AVVISATI DELLA POSSIBILITÀ DI TALI DANNI O SE I DANNI POSSANO ESSERE STATI RAGIONEVOLMENTE PREVISTI.

I servizi di rete possono essere terminati o interrotti in qualsiasi momento e LG non risponde o non riconosce alcuna garanzia che il servizio di rete rimarrà disponibile per alcun periodo di tempo. L'uso del servizio di rete può essere soggetto a termini e condizioni aggiuntivi dei rispettivi fornitori di servizio di terza parte. I servizi di rete vengono trasmessi da terze parti per mezzo di reti e strutture di trasmissione su cui LG non ha alcun controllo. LG ESCLUDE SPECIFICAMENTE OGNI RESPONSABILITÀ PER QUALSIASI INTERRUZIONE O SOSPENSIONE DI OGNI SERVIZIO DI RETE.

LG non sarà ritenuta responsabile per il servizio clienti relativo ai servizi di rete. Domande o richieste devono essere inoltrate direttamente ai rispettivi fornitori dei servizi di rete.

"Servizi(o) di rete" designa i servizi di terza parte accessibili tramite il presente prodotto compresi ma non limitati a tutti i dati, software, collegamenti, messaggi, video e altro contenuto ivi presente o utilizzato in connessione con essi.

"LG" designa LG Electronics, Inc. la società principale e tutte le rispettive sussidiarie, affiliate e aziende correlate nel mondo.







**TELEVISORE PREDISPOSTO PER PAY TV**

**dgtv** PER IL DIGITALE TERRESTRE MEDIASET PREMIUM  dahlia TV **TV LOCALI** **HD**