

# SONY®

3-084-996-26(1)

## **Digital Still Camera**

### Mode d'emploi

Lisez entièrement ce mode d'emploi avant d'utiliser l'appareil et conservez-le pour pouvoir le consulter en cas de besoin.

### Bedienungsanleitung

Bitte lesen Sie diese Anleitung vor Inbetriebnahme der Kamera sorgfältig durch, und bewahren Sie sie zum späteren Nachschlagen auf.

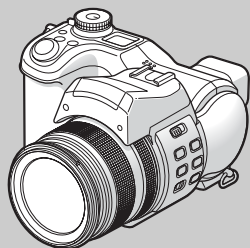

### **DSC-F828**

**Cyber-shot**  
Digital Still Camera



## AVERTISSEMENT

**Pour ne pas risquer un incendie ou une décharge électrique, n'exposez pas cet appareil à la pluie ou à l'humidité.**

**Pour ne pas vous exposer à une décharge électrique, n'ouvrez pas le boîtier de l'appareil. Ne confiez la réparation de cet appareil qu'à un technicien qualifié.**

## Note pour les clients européens

Ce produit a fait l'objet d'essais ayant permis de constater qu'il respectait les limites prescrites par la directive sur la CEM sur l'utilisation de câbles de raccordement de moins de 3 mètres (9,8 pieds).

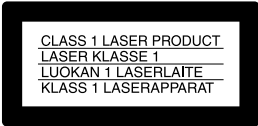

CLASS 1 LASER PRODUCT  
LASER KLASSE 1  
LUOKAN 1 LASERLAITE  
KLASS 1 LASERAPPARAT

### Attention

Le champ électromagnétique à des fréquences particulières peut avoir une incidence sur l'image et le son de cet appareil.

### Avis

Si de l'électricité statique ou de l'électromagnétisme interrompt le transfert de données, redémarrez l'application ou débranchez et rebranchez le câble USB.

## Pour les utilisateurs au Canada

### RECYCLAGE DES ACCUMULATEURS AUX IONS DE LITHIUM

Les accumulateurs aux ions de lithium sont recyclables. Vous pouvez contribuer à préserver l'environnement en rapportant les piles usagées dans un point de collecte et de recyclage le plus proche.



Pour plus d'informations sur le recyclage des accumulateurs, téléphonez au numéro gratuit 1-800-822-8837 (Etats-Unis et Canada uniquement), ou visitez <http://www.rbcc.org/>.

**Avertissement :** Ne pas utiliser des accumulateurs aux ions de lithium qui sont endommagés ou qui fuient.

### ATTENTION :

**POUR NE PAS RISQUER UNE ÉLECTROCUTION, INSÉREZ LA FICHE COMPLÈTEMENT EN FAISANT CORRESPONDRE LA LAME LARGE AVEC LA FENTE LARGE.**

### Avis

Dans certains pays ou régions, l'élimination des piles/batteries utilisées pour alimenter cet appareil peut être réglementée. Consultez les autorités locales.

# Avant d'utiliser votre appareil

## Essai d'enregistrement

Avant d'enregistrer des événements importants, nous vous conseillons d'effectuer un test d'enregistrement afin de vous assurer que l'appareil fonctionne correctement.

## Pas d'indemnisation en cas d'enregistrement manqué

Dans le cas où l'enregistrement ou la lecture serait impossible en raison d'un dysfonctionnement de l'appareil ou une anomalie du support d'enregistrement, etc., ceci ne pourra donner lieu à une indemnisation.

## Faites des copies de sauvegarde

Pour ne pas risquer de perdre vos images, copiez toujours les données sur un disque (copie de sauvegarde).

## Remarques sur la compatibilité des données d'image

- Cet appareil est conforme à la norme universelle Design rule for Camera File system de la JEITA (Japan Electronics and Information Technology Industries Association).
- La lecture sur un autre appareil d'images enregistrées avec cet appareil et la lecture sur cet appareil d'images enregistrées ou montées sur un autre appareil ne sont pas garanties.

## Précautions concernant les droits d'auteur

Les émissions de télévision, films, cassettes vidéo et autres œuvres peuvent être protégés par des droits d'auteur. L'enregistrement non autorisé de telles œuvres peut constituer une infraction à la loi sur les droits d'auteur.

## Ne secouez pas et ne heurtez pas l'appareil

Ceci pourrait non seulement provoquer des dysfonctionnements et empêcher l'enregistrement des images, mais aussi rendre le « Memory Stick » inutilisable et provoquer une détérioration ou une perte de données.

## **Ecran LCD, viseur LCD (uniquement les modèles équipés d'un viseur LCD) et objectif**

- La fabrication de l'écran LCD et du viseur LCD étant basée sur une technologie de très haute précision, plus de 99,99 % des pixels sont opérationnels pour un usage efficace. Toutefois, de petits points noirs et/ou brillants (blancs, rouges, bleus ou verts) sont susceptibles d'apparaître en permanence sur l'écran LCD ou le viseur LCD. Ces points sont normaux dans le processus de fabrication et n'affectent nullement l'enregistrement.
- Faites preuve de prudence lors de l'installation de l'appareil photo à proximité d'une fenêtre ou à l'extérieur. L'exposition de l'écran LCD, du viseur ou de l'objectif à la lumière directe du soleil pendant de longues périodes peut engendrer des dysfonctionnements.
- N'appuyez pas trop fort sur l'écran LCD. L'écran peut être déformé, ce qui peut engendrer un dysfonctionnement.
- Des traînées peuvent apparaître sur les images de l'écran LCD dans un endroit froid. Il ne s'agit pas d'un dysfonctionnement.

## **Objectif à zoom**

Cet appareil photo est équipé d'un objectif à zoom. Veillez à ne pas heurter ni forcer l'objectif.

## **Nettoyez la surface du flash**

Si la saleté change de couleur ou adhère à la surface du flash en raison de l'échauffement de ce dernier, il risque de ne pas émettre une lumière suffisante.

## **N'exposez pas l'appareil photo à l'humidité**

Lors de la prise de vue à l'extérieur, sous la pluie ou dans des conditions similaires, veillez à ne pas mouiller l'appareil photo. La pénétration d'eau risque d'endommager irréversiblement l'appareil photo. En présence de condensation d'humidité, reportez-vous en page 143 et respectez les instructions relatives à son élimination avant d'utiliser l'appareil photo.

## **N'exposez pas l'appareil photo au sable ni à la poussière**

L'utilisation de l'appareil photo dans des endroits sablonneux ou poussiéreux peut entraîner un dysfonctionnement.

## **Ne dirigez pas l'appareil photo vers le soleil ou une autre source lumineuse brillante**

Ce geste peut endommager de manière irréversible votre vue ou engendrer le dysfonctionnement de l'appareil photo.

## **Remarques sur l'emplacement de l'appareil photo**

N'utilisez pas l'appareil photo à proximité d'une source de rayonnements ou d'ondes hertziennes puissantes. L'enregistrement ou la lecture sur l'appareil photo ne se dérouleront peut-être pas correctement.



## Images utilisées dans ce manuel

Les photographies utilisées comme exemples dans ce manuel sont des images reproduites et non des images réelles prises à l'aide de cet appareil.

### A propos de l'objectif Carl Zeiss

Cet appareil photo est équipé d'un objectif Carl Zeiss pouvant reproduire des images fines. Cet objectif utilise le système de mesure MTF<sup>#</sup> pour les appareils photos développés conjointement par Carl Zeiss (Allemagne) et Sony Corporation, et offre une qualité identique à celle d'autres objectifs Carl Zeiss.

L'objectif de l'appareil photo comporte également un revêtement T\* permettant de supprimer tout reflet non désiré et de reproduire les couleurs avec une grande fidélité.

<sup>#</sup> MTF est l'abréviation de Modulation Transfer Function (fonction de transfert de modulation), une valeur numérique indiquant la quantité de lumière émise par une partie spécifique du sujet rassemblée à la position correspondante de l'image.

## Marques commerciales

- « Memory Stick »,  et « MagicGate Memory Stick » sont des marques de Sony Corporation.
- « Memory Stick Duo » et **MEMORY STICK DUO** sont des marques de Sony Corporation.
- « Memory Stick PRO » et **MEMORY STICK PRO** sont des marques de Sony Corporation.
- « MagicGate » et **MAGICGATE** sont des marques de Sony Corporation.
- « InfoLITHIUM » est une marque de Sony Corporation.
- Microsoft et Windows sont des marques déposées de U.S. Microsoft Corporation aux Etats-Unis et dans d'autres pays.
- Macintosh, Mac OS et QuickTime sont des marques ou des marques déposées de Apple Computer, Inc.
- Pentium est une marque ou une marque déposée de Intel Corporation.
- CompactFlash est une marque de SanDisk Corporation.
- Microdrive est une marque déposée de Hitachi Global Storage Technologies aux Etats-Unis et/ou dans d'autres pays.
- En outre, les noms de système et de produit utilisés dans ce manuel sont généralement des marques commerciales ou déposées de leurs fabricants ou développeurs respectifs. Toutefois, les symboles <sup>TM</sup> ou ® ne sont pas toujours utilisés.

# Table des matières

Avant d'utiliser votre appareil .....	3
Identification des différents éléments .....	9

## Mise en service

Charge de la batterie .....	14
Utilisation de l'adaptateur secteur .....	17
Utilisation de l'appareil photo à l'étranger.....	17
Mise sous/hors tension de l'appareil photo.....	18
Utilisation du sélecteur multiple.....	18
Réglage de la date et de l'heure .....	19

## Prise de vues fixes

Insertion et retrait d'un support d'enregistrement .....	21
Changement de support d'enregistrement.....	21
Insertion et retrait d'un « Memory Stick » .....	22
Insertion et retrait d'un Microdrive/ d'une carte CF .....	23
Réglage de la taille d'image.....	24
Taille et qualité d'image .....	25
Prise de vues fixes : fonctions de base – utilisation du mode automatique .....	27
Vérification de la dernière image prise – Quick Review .....	29
Prise de vues avec le viseur .....	29
Indicateurs présents sur l'écran pendant la prise de vue .....	30

Utilisation de la fonction de zoom .....	30
Changement d'orientation de l'objectif .....	32
Prise de vues rapprochées – Macro .....	33
Utilisation du retardateur.....	34
Utilisation du flash .....	34
Insertion de la date et de l'heure sur une image fixe .....	36
Prise de vues en fonction des conditions ambiantes – Sélection de scène.....	37

## Visualisation d'images fixes

Visualisation d'images sur l'écran de l'appareil photo .....	39
Visualisation d'images sur un écran de téléviseur .....	41

## Suppression d'images fixes

Suppression d'images .....	43
Formatage d'un support d'enregistrement .....	45

## Avant d'effectuer des opérations avancées

Configuration et utilisation de l'appareil photo .....	47
Modification des réglages de menu....	47
Modification d'options dans l'écran SET UP .....	48

Utilisation du sélecteur de commandes .....	48
Détermination de la qualité des images fixes .....	49
Création ou sélection d'un dossier .....	50
Création d'un dossier.....	50
Sélection du dossier d'enregistrement .....	51

## Prise de vues fixes : fonctions avancées

Fonctions manuelles pour les prises de vues .....	52
--	----

<b>Exposition</b> (vitesse d'obduration, ouverture et sensibilité ISO)	
Prise de vues en mode programmé .....	54
Changement de programme .....	54
Prise de vues en mode de priorité de la vitesse d'obturation .....	55
Prise de vues en mode de priorité d'ouverture .....	56
Prise de vues en mode d'exposition manuelle .....	57
Sélection du mode de mesure.....	58
Réglage de l'exposition – Réglage EV .....	59
Affichage d'un histogramme .....	60
Prise de vues en mode d'exposition fixe – AE LOCK .....	62

Réalisation de trois photos avec des expositions différentes	
– Rectangle d'exposition .....	63
Sélection de la sensibilité ISO – ISO .....	64

## Mise au point

Sélection de la méthode de mise au point automatique .....	65
Sélection d'un cadre du télémètre AF	
– Télémètre AF .....	65
Choix d'une opération de mise au point	
– Mode AF .....	66
Mise au point manuelle .....	67

## Flash

Sélection d'un mode flash .....	68
Réglage du niveau de flash	
– Niveau de flash .....	70
Utilisation d'un flash externe .....	71
Utilisation du flash Sony .....	72
Utilisation d'un flash externe disponible dans le commerce .....	72

## Couleur

Réglage des tons	
– Balance des blancs .....	73
Sélection de la reproduction des couleurs	
– Couleur .....	74

## Rafale

Prise d'images consécutives .....	75
Prise de vues en mode Multi-Rafale	
– Multi-Rafale .....	76

## Autre

Prise de vues dans l'obscurité .....	77
NightShot .....	77

NightFraming .....	78
Prise de vue avec effets spéciaux	
– Effet d'image .....	79
Prise de vues fixes en mode RAW	
– RAW .....	79
Prise de vues fixes en mode TIFF	
– TIFF .....	80
Prise de vues fixes pour courrier électronique	
– E-Mail .....	81
Prise de vues fixes avec des fichiers audio	
– Audio .....	81

## Visualisation avancée d'images fixes

Sélection d'un dossier et lecture d'images	
– Dossier .....	83
Agrandissement d'une partie d'une image fixe .....	84
Agrandissement d'une image	
– Zoom de lecture .....	84
Enregistrement d'une image agrandie	
– Cadrage .....	85
Lecture d'images successives	
– Diaporama .....	85
Rotation d'images fixes	
– Pivoter .....	86
Lecture d'images prises en mode Multi-Rafale .....	87
Lecture continue .....	87
Lecture image par image .....	87

## Modification d'images fixes

Protection des images	
– Protection .....	89
Modification de la taille d'image	
– Redim .....	90
Sélection d'images à imprimer	
– Repère d'impression (DPOF) .....	91

## Impression d'images fixes (imprimante PictBridge)

Raccordement à une imprimante PictBridge .....	93
Préparation de l'appareil photo	
Raccordement de l'appareil photo à l'imprimante .....	93
Impression d'images .....	94
Impression d'images d'index .....	96

## Images animées

Prise de vues animées .....	100
Visualisation d'images animées sur l'écran .....	101
Suppression d'images animées .....	102
Modification d'images animées .....	103
Coupure d'images animées .....	104
Suppression de portions superflues d'images animées .....	104

## Visualisation d'images sur un ordinateur

Copie d'images sur votre ordinateur	
– Pour les utilisateurs de	
Windows.....	105
Installation du pilote USB .....	106
Installation de l'application	
« Image Transfer » .....	107
Installation de l'application	
« ImageMixer » .....	108
Connexion de l'appareil photo	
à votre ordinateur.....	109
Copie d'images à l'aide de l'application	
« Image Transfer » .....	110
Modification des paramètres de	
l'application « Image	
Transfer » .....	111
Copie d'images sans utiliser l'application	
« Image Transfer » .....	111
Visualisation des images sur	
l'ordinateur .....	113
Destinations de stockage et noms	
des fichiers d'images .....	114
Visualisation d'une image préalablement	
copiée sur un ordinateur .....	116
Copie d'images sur votre ordinateur	
– Pour les utilisateurs de	
Macintosh .....	117

## Dépannage

Dépannage .....	119
Avertissements et messages .....	130
Affichage d'auto-diagnostic – En cas	
d'affichage d'un code commençant	
par une lettre .....	133

## Informations complémentaires

Nombre d'images enregistrables/	
durée de prise de vue.....	134
Options de menu.....	137
Options SET UP .....	140
Précautions .....	143
« Memory Stick » .....	144
Microdrive .....	145
Batterie « InfoLITHIUM » .....	146
Spécifications .....	147
Fenêtre d'affichage.....	149
Ecran LCD/Viseur .....	150
Tableau de référence rapide.....	155



## Index

Index .....	158
-------------	-----



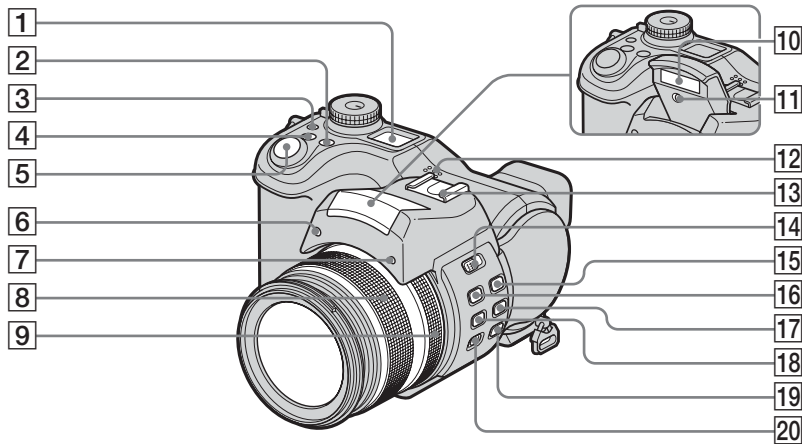

# Identification des différents éléments

Reportez-vous aux pages indiquées entre parenthèses pour plus d'informations.



- 1 Fenêtre d'affichage
- 2 Bouton WB (balance des blancs) (73)
- 3 Bouton  (rétroéclairage de la fenêtre d'affichage)
- 4 Bouton  (exposition) (57, 59)
- 5 Déclencheur d'obturateur (27)
- 6 Emetteur AF hologramme (35, 140)
- 7 Témoin du retardateur (34)

- 8 Bague du zoom (30)
- 9 Bague de mise au point manuelle (67)
- 10 Flash (34)
- 11 Emetteur de rayons infrarouges (77)
- 12 Haut-parleur
- 13 Griffe porte-accessoires avancée (71)

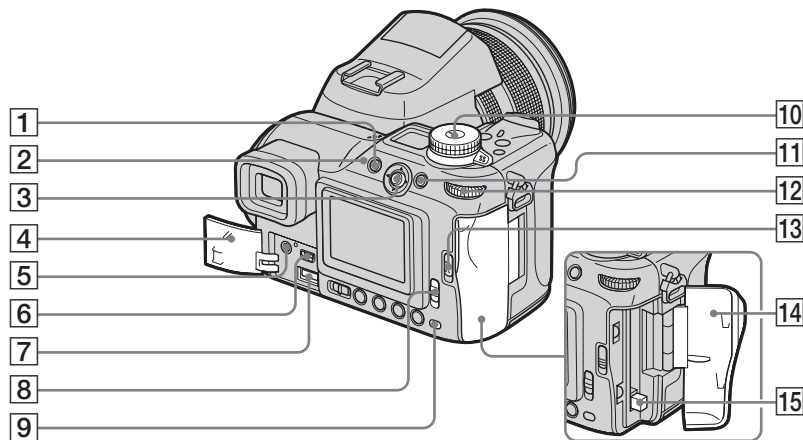

- 14 Commutateur  OPEN (FLASH) (69)
- 15 Bouton  (mode de mesure) (58)
- 16 Bouton  (flash) (68)
- 17 Bouton  /BRK (Rafale/écart) (63, 75, 76)
- 18 Bouton  (macro) (33)
- 19 Bouton NIGHTSHOT/ NIGHTFRAMING (77)
- 20 Commutateur FOCUS (AUTO/ MANUAL) (67)

- Appuyez sur le bouton  (rétroéclairage de la fenêtre d'affichage) pour activer le rétroéclairage de la fenêtre d'affichage pendant environ sept secondes.



- 1 Bouton MENU (47, 137)
- 2 Témoin  $\frac{1}{2}$  (flash) (68)
- 3 Sélecteur multiple ( $\blacktriangle/\nabla/\blacktriangleleft/\blacktriangleright$ ) (18)
- 4 Couvercle de prise (14, 17)
- 5 Prise A/V OUT (MONO) (41)
- 6 Prise  $\Psi$  (USB) (109)
- 7 Prise DC IN (14, 17)
- 8 Commutateur  /CF (« Memory Stick »/carte CF) (21)
- 9 Témoin d'accès (22)

- 10 Sélecteur de mode (27)
-  : Pour prendre des photos en mode automatique
- P : Pour prendre des photos en mode programmé
- S : Pour prendre des photos en mode priorité de la vitesse d'obturation
- A : Pour prendre des photos en mode priorité d'ouverture

- M : Pour prendre des photos en mode d'exposition manuelle
- SCN : Pour prendre des photos en mode Scene Selection
- SET UP : Pour définir les options SET UP
-  : Pour prendre des images animées
-  : Pour visionner ou modifier des images
- 11 Bouton AE LOCK/ (suppression) (43, 62)
- 12 Sélecteur de commandes (48)
- 13 Levier  $\blacktriangleleft$  OPEN (CF) (23)
- 14 Couvercle du logement de la carte CF (23)
- 15 Levier d'éjection de la carte CF (24)

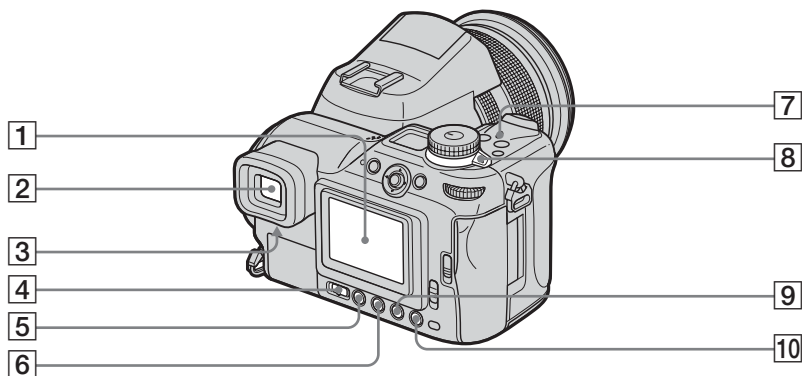

- 1** Ecran LCD
- 2** Viseur (29)
- 3** Levier de réglage du viseur (29)
- 4** Commutateur FINDER/LCD (29)
- 5** Bouton  (état de l'écran) (30)
- 6** Bouton  /  (retardateur/  
index) (34, 40)
- 7** Témoin POWER (18)
- 8** Commutateur POWER (18)
- 9** Bouton  (zoom numérique/  
zoom de lecture) (30, 84)
- 10** Bouton  (Quick review) (29)

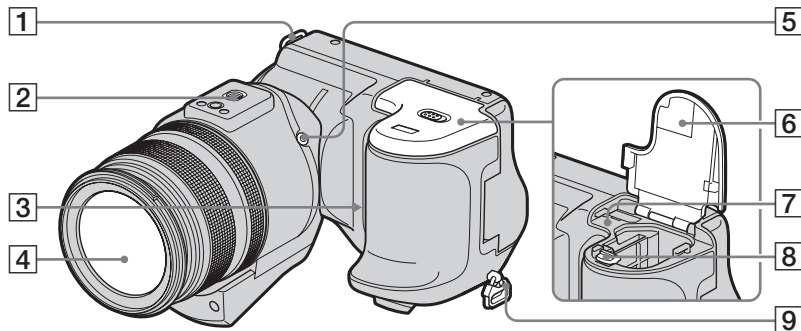

- 1 Crochet pour la bandoulière
- 2 Logement du trépied
- 3 Microphone
- 4 Objectif
- 5 Prise ACC (accessoire)
- 6 Couvercle du logement de la batterie/« Memory Stick » (14)
- 7 Bouton RESET (119)
- 8 Levier d'éjection de la batterie (15)
- 9 Crochet pour la bandoulière

#### Fixation du capuchon d'objectif et de la bandoulière

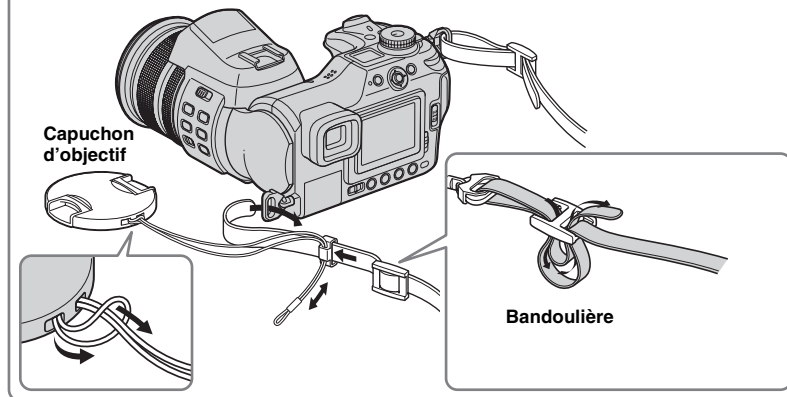

- La prise ACC (accessoire) permet de raccorder un flash externe ou un trépied équipé d'une commande à distance.
- Utilisez un trépied avec une longueur de vis inférieure à 5,5 mm ( $7/32$  pouces). Vous ne pouvez fixer solidement l'appareil photo sur un trépied muni de vis plus longues et risquez de l'endommager.



## Fixation du pare-soleil

Lorsque vous utilisez votre appareil photo sous une lumière intense, par exemple à l'extérieur, nous vous recommandons d'utiliser le pare-soleil afin de réduire la détérioration de la qualité de l'image causée par la lumière superflue.

- 1 Placez le pare-soleil de la manière indiquée ci-dessous et fixez-le à l'objectif après avoir aligné la marque U du pare-soleil et la marque ■ de l'objectif.

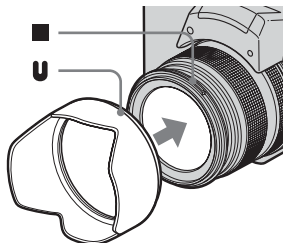

- 2 Faites tourner le pare-soleil dans le sens horaire jusqu'à ce que vous entendiez un dé clic.

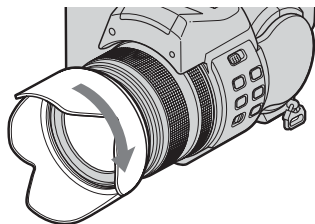

## Rangement du pare-soleil

Il est possible de fixer le pare-soleil à l'envers pour le ranger avec l'appareil-photo lorsqu'il n'est pas utilisé.

- 1 Placez le pare-soleil de la manière indiquée ci-dessous et fixez-le à l'objectif après avoir aligné la marque ■ du pare-soleil et la marque ■ de l'objectif.

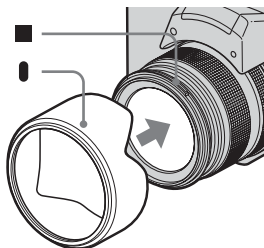

- 2 Faites tourner le pare-soleil dans le sens horaire jusqu'à ce que vous entendiez un dé clic.

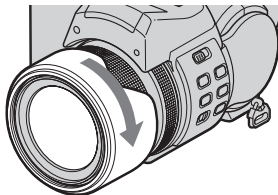

- Vous pouvez placer le capuchon sur l'objectif lorsque le pare-soleil est fixé.
- Lorsque le pare-soleil est fixé, il peut obstruer la lumière du flash, la lumière AF hologramme ou le rayon infrarouge.

## Charge de la batterie

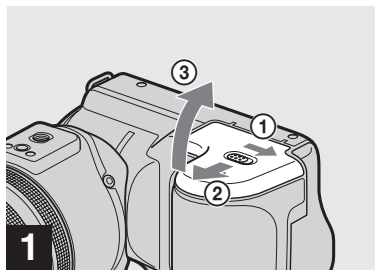

- 1** → Ouvrez le couvercle du logement de la batterie/ « Memory Stick ».

Faites coulisser le couvercle dans le sens de la flèche.

- Veillez à mettre l'appareil photo hors tension lorsque vous chargez la batterie (page 18).
- Votre appareil photo fonctionne avec la batterie « InfoLITHIUM » NP-FM50 (série M) (fournie). Vous ne pouvez utiliser que des batteries de série M (page 146).

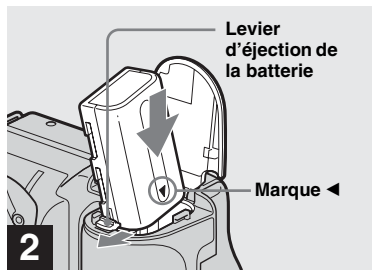

- 2** → Installez la batterie, puis fermez le couvercle du logement de la batterie/ « Memory Stick ».

Placez la batterie avec le repère ◀ dirigé vers le logement correspondant, comme illustré.

Insérez la batterie fermement, puis fermez le couvercle.

- Il est facile d'insérer la batterie. Pour ce faire, il suffit de pousser le levier d'éjection situé à l'avant du logement vers l'avant.

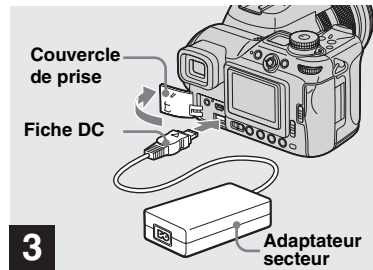

- 3** → Ouvrez le couvercle de prise et branchez l'adaptateur secteur (fourni) dans la prise DC IN de l'appareil photo.

Ouvrez le couvercle dans le sens de la flèche, comme illustré ci-dessus. Branchez la fiche, avec le repère ▲ dirigé vers le haut.

- Ne court-circuitez pas la fiche DC de l'adaptateur secteur avec un objet métallique, en raison d'un risque de dysfonctionnement.
- Nettoyez la fiche DC de l'adaptateur secteur à l'aide d'un morceau d'ouate sec. N'utilisez pas la fiche sale, faute de quoi la batterie ne sera peut-être pas correctement chargée.

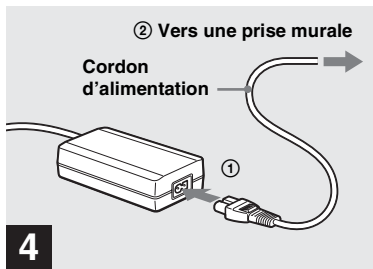

4

➔ Branchez le cordon d'alimentation à l'adaptateur secteur, puis à une prise murale.

Pendant la charge, l'indicateur de batterie situé dans la fenêtre d'affichage clignote et, une fois la charge terminée, « Full » s'affiche.

La durée de prise de vue disponible est indiquée

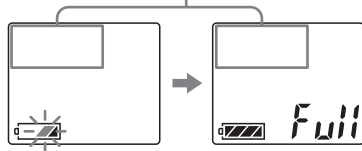

- La durée de prise de vue disponible affichée est calculée comme si l'appareil photo était utilisé dans les conditions suivantes :
  - le sélecteur de mode est placé sur
  - [Rétroécl LCD] ou [Rétroécl EVF] est réglé sur [Normal]
  - vous utilisez un « Memory Stick »
  - vous n'employez pas la fonction Photo de nuit ou Cadrage de nuit.
- Une fois la batterie chargée, débranchez l'adaptateur secteur de la prise DC IN de votre appareil photo et de la prise murale.

### Pour retirer la batterie

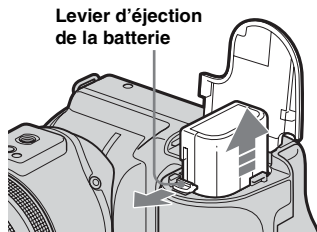

Ouvrez le couvercle du logement de la batterie/« Memory Stick ». Faites coulisser le levier d'éjection dans le sens de la flèche et retirez la batterie.

- Veillez à ne pas laisser tomber la batterie lors de son retrait.

### Indicateurs de capacité de la batterie

Les indicateurs de capacité de la batterie présents sur l'écran ou dans la fenêtre d'affichage affichent la durée de prise de vue ou de visualisation restante.

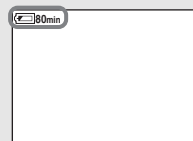

Ecran LCD/visueur



Fenêtre d'affichage

- Il se peut que la capacité affichée indiquée soit incorrecte dans certaines circonstances ou conditions.
- Lorsque vous activez le commutateur FINDER/LCD ou /CF, il faut environ une minute pour que la capacité restante correcte apparaisse.

### Temps de charge

Temps de charge approximatif d'une batterie complètement déchargée à l'aide de l'adaptateur secteur à une température de 25 °C (77 °F).

Batterie	Temps de charge (min)
NP-FM50 (fourmie)	Env. 150

## Autonomie de la batterie et nombre d'images enregistrables/visionnables

Les tableaux indiquent la durée de vie approximative de la batterie et le nombre d'images enregistrables/visionnables avec une batterie complètement chargée à une température de 25 °C (77 °F) en mode normal. Le nombre d'images enregistrables ou visionnables tient compte du remplacement éventuel du « Memory Stick » ou Microdrive en option. Remarque : les valeurs réelles peuvent être inférieures à celles indiquées en fonction des conditions d'utilisation.

### Prise de vues fixes Dans des conditions moyennes<sup>1)</sup>

Support d'enregistrement	NP-FM50 (fournie)	
	Nombre d'images	Durée de vie de la batterie (min)
« Memory Stick »	Env. 370	Env. 185
Microdrive	Env. 350	Env. 175

<sup>1)</sup> Prises de vues dans les situations suivantes :

-  (Qual. Img) est réglé sur [Fine].
- [Mode AF] est réglé sur [Contrôle].
- Prise d'une vue toutes les 30 secondes.
- Le zoom bascule alternativement entre les extrémités W et T.
- Déclenchement du flash une fois sur deux.
- Mise sous et hors tension une fois sur dix.

### Visualisation d'images fixes<sup>2)</sup>

Support d'enregistrement	NP-FM50 (fournie)	
	Nombre d'images	Durée de vie de la batterie (min)
« Memory Stick »	Env. 9 400	Env. 470
Microdrive	Env. 5 800	Env. 290

<sup>2)</sup> Visualisation séquentielle d'images uniques à intervalles d'environ trois secondes

### Prise de vues animées<sup>3)</sup>

	NP-FM50 (fournie)	
	« Memory Stick »	Microdrive
Prise de vue continue	Env. 200	Env. 160

<sup>3)</sup> Prise de vue continue à une taille d'image de [160]

- Le nombre d'images enregistrables/visionnables et la durée de vie de la batterie diminuent dans les conditions suivantes :
  - La température ambiante est basse.
  - Le flash est utilisé.
  - L'appareil photo a été mis sous et hors tension à de nombreuses reprises.
  - Le zoom est utilisé fréquemment.
  - Les fonctions Photo de nuit et Cadrage de nuit sont activées.
  - [Rétroécl LCD] ou [Rétroécl EVF] est réglé sur [Clair] dans les réglages SET UP.

- Le niveau de la batterie est faible.  
La capacité de la batterie diminue à mesure de son utilisation et au fil du temps (page 147).

- La durée de vie de la batterie et le nombre d'images enregistrables ou visionnables ne dépendent pas du réglage de la taille d'image.
- Le nombre d'images est presque identique, que vous utilisiez le viseur ou l'écran LCD pour les photographier/lire.
- Lorsque vous utilisez une carte CF, il se peut que la durée de vie de la batterie et le nombre d'images enregistrables et visionnables diffèrent.

## Utilisation de l'adaptateur secteur

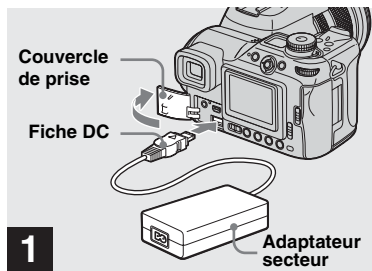

- 1**
- Ouvrez le couvercle de prise, puis branchez l'adaptateur secteur (fourni) dans la prise DC IN de l'appareil photo.

Ouvrez le couvercle de prise dans le sens de la flèche, comme illustré ci-dessus.

Branchez la fiche, avec le repère ▲ dirigé vers le haut.

- Branchez l'adaptateur secteur à une prise murale proche et aisément accessible. Si des problèmes surviennent pendant l'utilisation de l'adaptateur, débranchez immédiatement l'appareil.

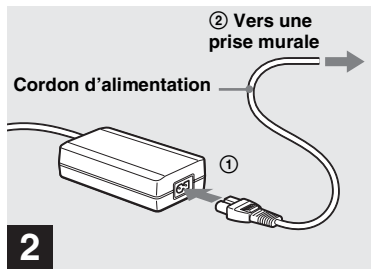

- 2**
- Branchez le cordon d'alimentation à l'adaptateur secteur, puis à une prise murale.

- N'utilisez pas l'adaptateur secteur dans un espace confiné (entre un mur et un meuble, par exemple).
- Lorsque vous avez fini d'utiliser l'adaptateur secteur, débranchez-le de la prise DC IN de l'appareil photo et de la prise murale.
- L'appareil reste connecté à la source d'alimentation secteur tant qu'il est raccordé à la prise murale, même s'il a été mis hors tension.

## Utilisation de l'appareil photo à l'étranger

### Sources d'alimentation

Vous pouvez utiliser cet appareil photo dans n'importe quel pays ou région avec l'adaptateur secteur fourni, pour autant que vous restiez dans la plage 100 à 240 V CA, 50/60 Hz. Utilisez au besoin un adaptateur secteur disponible dans le commerce [a], en fonction du modèle de prise murale [b].

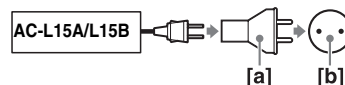

- N'utilisez pas un transformateur électrique (convertisseur de voyage), qui risque d'engendrer un dysfonctionnement.

## Mise sous/hors tension de l'appareil photo

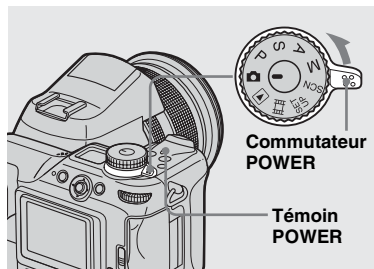

→ **Faites coulisser le commutateur POWER dans le sens de la flèche.**

Le témoin POWER devient vert, l'appareil est sous tension. A la première mise sous tension de l'appareil, l'écran Régl. Heur s'affiche (page 19).

### Mise hors tension

Faites à nouveau coulisser le commutateur POWER dans le sens de la flèche, le témoin POWER s'éteint et l'appareil photo est mis hors tension.

## Fonction de mise hors tension automatique

Pendant une période d'inactivité de trois minutes environ lors de la prise de vues, de la lecture d'images ou de la configuration de l'appareil photo sur la batterie, l'appareil est automatiquement mis hors tension pour économiser la batterie.

Cette fonction est toutefois désactivée dans les circonstances suivantes, même en cas d'utilisation de la batterie.

- Lecture d'images animées
- Affichage d'un diaporama
- Raccordement d'un câble à la prise ⚡ (USB) ou A/V OUT (MONO)

## Utilisation du sélecteur multiple

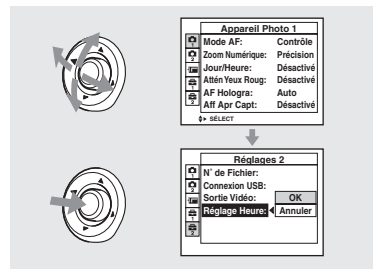



Pour modifier les réglages actuels de l'appareil photo, affichez le menu ou l'écran SET UP (pages 47, 48), et utilisez le sélecteur multiple pour apporter les modifications souhaitées.

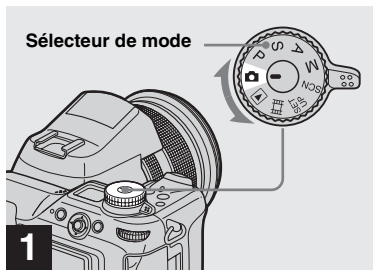

Lorsque vous définissez le menu, placez le sélecteur multiple sur ▲/▼/◀/▶ pour sélectionner l'option ou le réglage, puis paramétrez-les.

Lors de la configuration de l'écran SET UP, placez le sélecteur multiple sur ▲/▼/◀/▶ pour sélectionner l'option ou le réglage puis appuyez au centre du sélecteur multiple pour procéder au paramétrage.

# Réglage de la date et de l'heure



**1** → Placez le sélecteur de mode sur .

- Vous pouvez effectuer cette opération même si le sélecteur de mode est réglé sur P, S, A, M, SCN,  ou .
- Pour de nouveau régler la date et l'heure, placez le sélecteur de mode sur SET UP, choisissez [Réglage Heure] dans  (Réglages 2) (pages 48, 142), puis passez à l'Etape **3**.

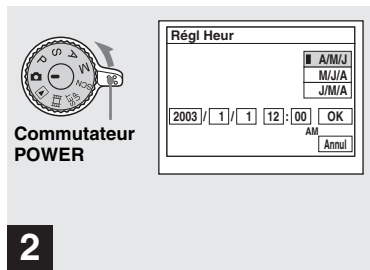

**2** → Faites coulisser le commutateur POWER dans le sens de la flèche pour mettre l'appareil sous tension.

Le témoin POWER s'allume en vert et l'écran Régl. Heur s'affiche.

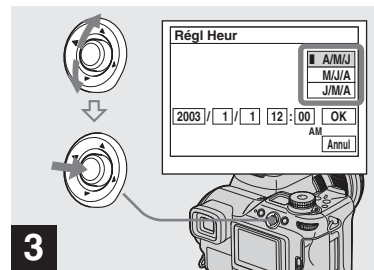

**3** → Sélectionnez le format de date désiré en plaçant le sélecteur multiple sur ▲/▼, puis appuyez au centre.

Vous pouvez choisir [A/M/J] (année/mois/jour), [M/J/A] ou [J/M/A].

- Si la pile bouton rechargeable, qui permet l'enregistrement des données temporelles, se décharge complètement (page 144), l'écran Régl. Heur réapparaît. Dans ce cas, réglez de nouveau l'heure et la date, à partir de l'Etape **3** ci-dessus.

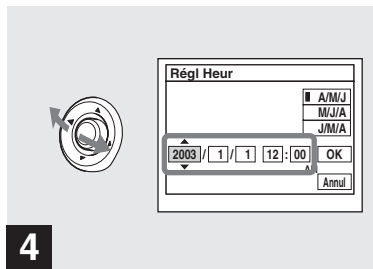

**4** → Sélectionnez l'année, le mois, le jour, l'heure ou la minute à régler en plaçant le sélecteur multiple sur ▲/▼.

L'option sélectionnée est entourée de ▲ et de ▼.

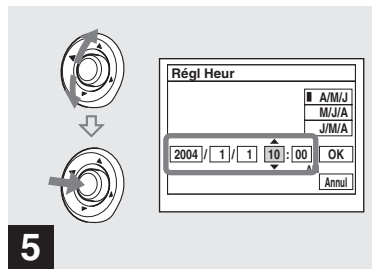

**5** → Définissez la valeur numérique désirée en plaçant le sélecteur multiple sur ▲/▼, puis appuyez au centre.

Après avoir défini la valeur numérique en cours, réglez l'option suivante. Répétez les étapes **4** et **5** jusqu'à ce que toutes les options aient été définies.

- Si vous avez sélectionné [J/M/A] à l'étape **3**, réglez l'heure au format 24 heures.
- 12:00 AM signifie minuit et 12:00 PM midi.

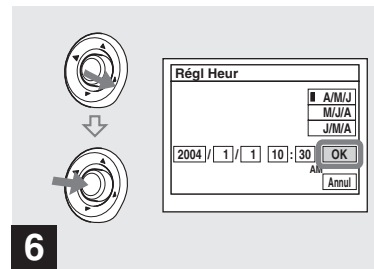

**6** → Placez le sélecteur multiple sur ► pour sélectionner [OK], puis appuyez au centre.

La date et l'heure sont réglées et l'horloge fonctionne.

- Pour annuler le processus de réglage, sélectionnez [Annul] et appuyez au centre.



## Insertion et retrait d'un support d'enregistrement

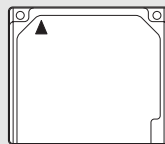
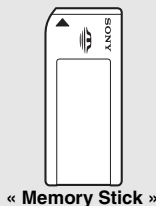

Microdrive/  
CompactFlash

Vous pouvez utiliser un « Memory Stick », un Microdrive ou une carte CompactFlash (carte CF) comme support d'enregistrement.

### Microdrive

Hitachi Global Storage Technologies, Inc.  
DSCM-11000 (1 Go)  
HMS360402D5CF00 (2 Go)  
HMS360404D5CF00 (4 Go)

Nous avons vérifié la compatibilité des cartes CF conformes à la norme CompactFlash Type I et Type II, mais ne pouvons pas garantir le fonctionnement correct de toutes les cartes CF.

- Il est impossible de procéder à une copie entre des supports à l'aide de cet appareil photo.
- Pour plus d'informations sur le « Memory Stick », reportez-vous en page 144.
- Le Microdrive est un disque dur compact et léger conforme aux normes CompactFlash de type II. Pour plus d'informations sur le Microdrive, reportez-vous en page 145.
- Avant d'utiliser un Microdrive/une carte CF, veuillez à les formater à l'aide de cet appareil photo, faute de quoi vous ne pourrez pas obtenir des performances satisfaisantes (page 45).

## Changement de support d'enregistrement

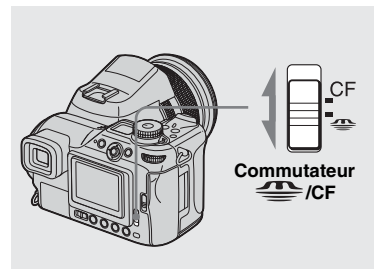

➔ Sélectionnez le support d'enregistrement à l'aide du commutateur  /CF.

 : Lors de l'enregistrement d'images sur un « Memory Stick » ou de la lecture d'images sur un « Memory Stick ».

**CF** : Lors de l'enregistrement d'images sur un Microdrive/une carte CF ou de la lecture d'images à partir d'un Microdrive/d'une carte CF.

## Insertion et retrait d'un « Memory Stick »

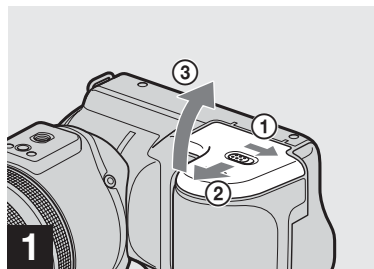

→ Ouvrez le couvercle du logement de la batterie/« Memory Stick ».

Faites coulisser le couvercle dans le sens de la flèche.

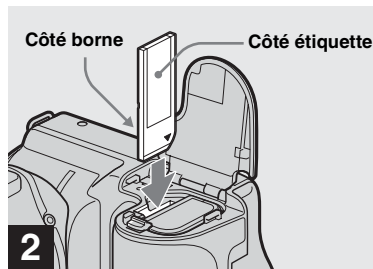

→ Insérez le « Memory Stick ».

Insérez le «Memory Stick» à fond jusqu'au clic, comme illustré.

- Chaque fois que vous insérez un « Memory Stick », poussez-le vraiment à fond. Si vous ne l'insérez pas correctement, l'enregistrement ou la lecture ne sera peut-être pas effectué correctement.

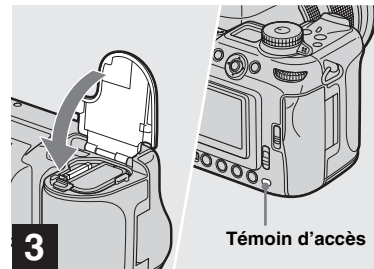

→ Fermez le couvercle du logement de la batterie/« Memory Stick ».

**Pour retirer le « Memory Stick »**

Ouvrez le couvercle du logement de la batterie/« Memory Stick », puis enfoncez le « Memory Stick » pour qu'il ressorte.

- Lorsque le témoin d'accès est allumé, un enregistrement ou la lecture d'une image est en cours. Ne retirez jamais le « Memory Stick » et ne mettez pas l'appareil hors tension à ce stade. Les données risquent d'être endommagées.

## Insertion et retrait d'un Microdrive/d'une carte CF

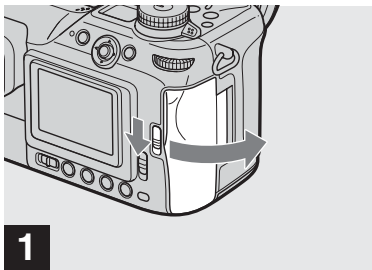

➔ **Ouvrez le couvercle de la carte CF.**

Faites glisser le levier  OPEN (CF) dans le sens de la flèche.

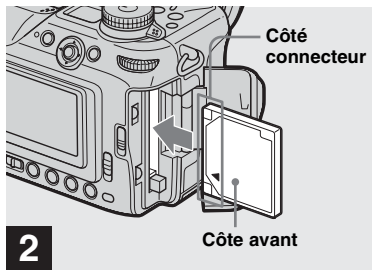

➔ **Insérez le Microdrive/la carte CF.**

Insérez le Microdrive/la carte CF jusqu'au bout, du côté connecteur, comme indiqué dans l'illustration.

- Si vous ne parvenez pas à insérer le Microdrive/la carte CF jusqu'au bout, ne forcez pas. De plus, vérifiez le sens du Microdrive/de la carte CF. Si vous essayez de l'insérer dans le mauvais sens, vous risquez d'abîmer l'appareil photo ou le Microdrive/la carte CF.

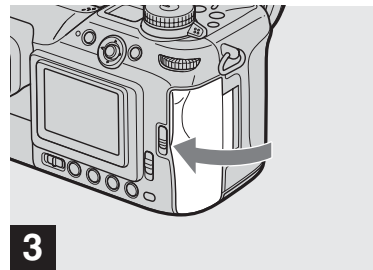

➔ **Fermez le couvercle de la carte CF.**

- Fermez le couvercle du logement de la carte CF correctement, sans quoi vous ne pourrez pas enregistrer ou lire les images à l'aide du Microdrive/de la carte CF.

## Réglage de la taille d'image

### Pour retirer le Microdrive/la carte CF

Ouvrez le couvercle du logement de la carte CF, puis poussez le levier d'éjection de la carte CF de telle sorte que le Microdrive/la carte CF soit éjecté(e).

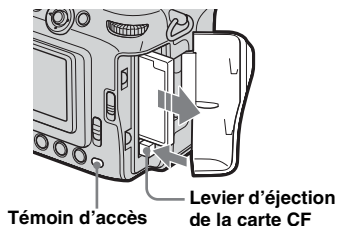

- Notez que le Microdrive peut être chaud juste après l'utilisation de l'appareil photo.
- **Lorsque le témoin d'accès est allumé, un enregistrement ou la lecture d'une image est en cours. Ne retirez jamais le Microdrive/la carte CF et ne mettez l'appareil photo hors tension à ce stade. Il se peut que les données soient altérées ou que le Microdrive/la carte CF devienne inutilisable.**

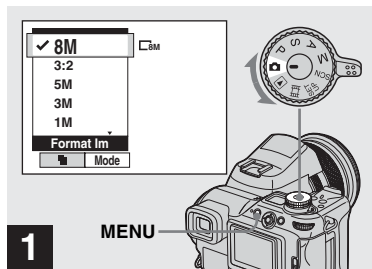

- Placez le sélecteur de mode sur et mettez l'appareil photo sous tension, puis appuyez sur MENU.

Le menu apparaît.

- Vous pouvez effectuer cette opération même lorsque le sélecteur de mode est placé sur P, S, A, M, SCN.

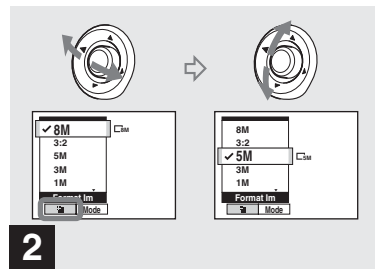

- Sélectionnez (Format Im) en plaçant le sélecteur multiple sur , puis en sélectionnant la taille d'image souhaitée en plaçant le sélecteur multiple sur .

La taille d'image est réglée.

Une fois ce réglage effectué, appuyez sur MENU. Le menu disparaît de l'écran.

- Pour plus d'informations sur la taille des images, reportez-vous en page 25.
- Ce réglage est conservé, même en cas de mise hors tension de l'appareil.

## Taille et qualité d'image

Vous pouvez choisir la taille (nombre de pixels) et la qualité d'image (taux de compression) en fonction du type d'images désirées. Plus les valeurs pour la taille et la qualité sont élevées, meilleure est l'image, qui occupe toutefois alors un grand espace. Ceci signifie que vous pouvez enregistrer moins d'images sur votre support d'enregistrement.

Choisissez une taille d'image et un niveau de qualité appropriés au type d'image désiré.

Taille d'image		Exemples
8M <sup>1)</sup> (3 264×2 448)		<ul style="list-style-type: none"> <li>• Stockage d'images importantes ou impression d'images au format A3 ou A4 fin.</li> <li>• Impression d'images au format A4 ou A5 fin.</li> <li>• Impression d'images au format carte postale.</li> <li>• Prises de vues nombreuses, mise en annexe d'images à des messages électroniques ou publication d'images sur votre page d'accueil.</li> </ul>
3:2 <sup>2)</sup> (3 264×2 176)		
5M (2 592×1 944)		
3M (2 048×1 536)		
1M (1 280×960)		
VGA (640×480)	Minimum	

<sup>1)</sup> Le réglage par défaut est [8M]. Ce format permet d'obtenir une qualité d'image maximale à l'aide de cet appareil photo.

<sup>2)</sup> Cette option enregistre des images dans une proportion horizontale/verticale de 3:2 pour correspondre au format du papier d'impression utilisé.

### Nombre d'images enregistrables dans un « Memory Stick »<sup>3)</sup>

Vous trouverez ci-dessous le nombre d'images enregistrables en mode Fine (Standard)<sup>4)</sup>. (Unités : nombre d'images)

Capacité	16 Mo	32 Mo	64 Mo	128 Mo	MSX-256	MSX-512	MSX-1G
Taille d'image							
8M	4 (7)	8 (15)	16 (30)	32 (60)	59 (109)	121 (223)	247 (456)
3:2	4 (7)	8 (15)	16 (30)	32 (60)	59 (109)	121 (223)	247 (456)
5M	6 (11)	12 (23)	25 (48)	51 (96)	92 (174)	188 (354)	384 (723)
3M	10 (18)	20 (37)	41 (74)	82 (149)	148 (264)	302 (537)	617 (1 097)
1M	24 (46)	50 (93)	101 (187)	202 (376)	357 (649)	726 (1 320)	1 482 (2 694)
VGA	97 (243)	196 (491)	394 (985)	790 (1 975)	1 428 (3 571)	2 904 (7 261)	5 928 (14 821)

<sup>3)</sup> Lorsque [Mode] (Mode ENR) est réglé sur [Normal]

Pour le nombre d'images enregistrables dans d'autres modes, reportez-vous aux pages 134, 135.

<sup>4)</sup> Pour plus d'informations sur le mode de qualité d'image (taux de compression), reportez-vous en page 49.

## Nombre d'images enregistrables dans un Microdrive<sup>3)</sup>

Vous trouverez ci-dessous le nombre d'images enregistrables en mode Fine (Standard)<sup>4)</sup>. (Unités : nombre d'images)

Capacité	1G (DSCM-11000)
Taille d'image	
8M	273 (505)
3:2	273 (505)
5M	426 (801)
3M	684 (1 217)
1M	1 643 (2 988)
VGA	6 573 (16 434)

<sup>3)</sup> Lorsque [Mode] (Mode ENR) est réglé sur [Normal]

Pour le nombre d'images enregistrables dans d'autres modes, reportez-vous en page 136.

<sup>4)</sup> Pour plus d'informations sur le mode de qualité d'image (taux de compression), reportez-vous en page 49.

- Lors de la lecture d'images enregistrées sur d'autres appareils Sony, la taille d'image indiquée peut différer de la taille réelle.
- Lorsque les images sont visualisées sur l'écran de l'appareil photo, elles ont toutes la même taille.
- Le nombre d'images photo peut être différent de ces valeurs selon les conditions de prise de vue.
- Lorsque le nombre d'images enregistrables restant est supérieur à 9 999, « >9999 » apparaît à l'écran. Par ailleurs, lorsque ce nombre est supérieur à 999, « 999 » est indiqué dans la fenêtre d'affichage.
- Vous pourrez redimensionner les images ultérieurement (fonction Redim, voir page 90).

# Prise de vues fixes : fonctions de base – utilisation du mode automatique

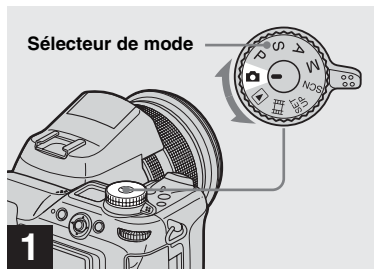

**1** → Placez le sélecteur de mode sur , puis mettez l'appareil photo sous tension.

Le nom du dossier d'enregistrement apparaît pendant cinq secondes environ sur l'écran.

Retirez le capuchon de l'objectif.

- Sélectionnez le support d'enregistrement à l'aide du commutateur  /CF (page 21).
- Vous pouvez créer un dossier sur le support d'enregistrement et sélectionner le dossier dans lequel enregistrer les images (page 50).

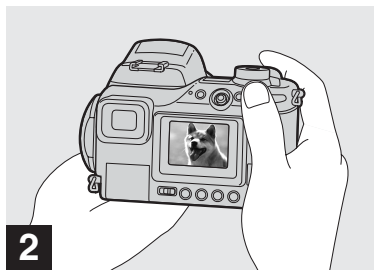

**2** → Tenez fermement l'appareil photo des deux mains et centrez un sujet dans le cadre de mise au point.

- La distance focale minimum par rapport à un sujet est de 50 cm (19 <sup>3</sup>/<sub>4</sub> pouces) (W)/60 cm (23 <sup>5</sup>/<sub>8</sub> pouces) (T). Pour photographier des sujets plus proches, utilisez le mode Macro (page 33).
- Le cadre apparaissant sur l'écran indique la plage de réglage de la mise au point. (Télémetre AF, voir page 65).

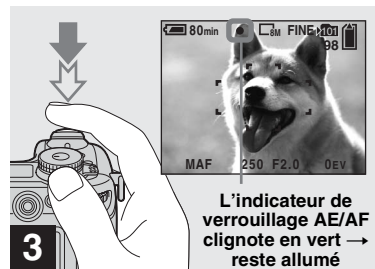

**3** → Maintenez enfoncé le déclencheur d'obturateur à mi-course.

L'appareil photo émet un bip sonore.

Lorsque l'indicateur de verrouillage AE/AF cesse de clignoter et reste allumé, l'appareil photo est prêt pour la prise de vue. (L'écran peut être « figé » pendant une fraction de seconde en fonction du sujet).

Lorsque l'environnement s'obscurcit, le flash s'ouvre automatiquement et se déclenche.

- Retirer le doigt du déclencheur de l'obturateur annule la prise de vue.
- Si l'appareil photo n'émet aucun bip sonore, le réglage AF n'est pas terminé. Vous pouvez continuer à prendre des photos, mais la mise au point ne sera pas correcte (sauf en mode AF continu, page 66).

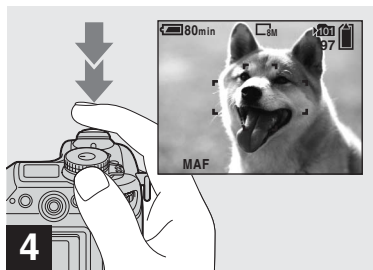

4

#### ➔ Appuyez à fond sur le déclencheur d'obturateur.

L'obturateur émet un clic, la prise de vue est terminée et l'image fixe est enregistrée sur le support d'enregistrement.

- Si vous prenez des photos avec la batterie, l'appareil photo se met automatiquement hors tension après une période d'inactivité pour économiser la batterie (page 18).

## Sélecteur de mode pendant la prise de vues fixes

Lorsque vous prenez des images fixes avec votre appareil photo, vous pouvez choisir parmi les méthodes de prise de vues suivantes.

### 📷 (Mode de réglage automatique)

La mise au point, l'exposition et la balance des blancs sont réglées automatiquement pour faciliter la prise de vue. La qualité de l'image est réglée sur [Fine] (page 49).

### P (Prise de vue en mode programmé)

La prise de vue est réglée automatiquement, comme en mode automatique. Toutefois, vous pouvez régler la mise au point, l'exposition, etc. de manière intentionnelle. Par ailleurs, vous pouvez définir les fonctions souhaitées à l'aide du menu (pages 47 et 137).

### S (Priorité de vitesse d'obturation)

Vous pouvez sélectionner la vitesse d'obturation (page 55). Par ailleurs, vous pouvez définir les fonctions de prise de vues souhaitées à l'aide des menus (pages 47 et 137).

### A (Priorité d'ouverture)

Vous pouvez sélectionner l'ouverture (page 56). Par ailleurs, vous pouvez définir les fonctions de prise de vues souhaitées à l'aide des menus (pages 47 et 137).

### M (Exposition manuelle)

Vous pouvez régler manuellement la vitesse d'obturateur et l'ouverture (page 57). Par ailleurs, vous pouvez définir les fonctions de prise de vues souhaitées à l'aide des menus (pages 47 et 137).

### SCN (Sélection de Scène)

Vous pouvez choisir parmi les modes suivants pour photographier en fonction des conditions ambiantes (page 37) :

- 🌄 (Crépuscule)
- 🌅 (Crépuscule portrait)
- 🏞️ (Paysage)
- 🧑 (Portrait)

Par ailleurs, vous pouvez définir les fonctions de prise de vues souhaitées à l'aide des menus (pages 47 et 137).



## A propos de la mise au point automatique

Lorsque vous essayez de photographier un sujet sur lequel il est difficile d'effectuer une mise au point, l'indicateur de verrouillage AE/AF commence à clignoter lentement et le bip du verrouillage AE ne retentit pas (sauf en mode AF continu, page 66).

L'utilisation de la fonction de mise au point automatique sera peut-être difficile dans les cas suivants. Dans ces circonstances, relâchez le déclencheur d'obturateur, puis essayez de recomposer l'image et effectuez de nouveau la mise au point.

- Le sujet est loin de l'appareil photo et sombre.
- Le contraste entre le sujet et l'arrière-plan est faible.
- Le sujet se trouve derrière une vitre.
- Le sujet se déplace rapidement.
- Le sujet possède un reflet, comme celui d'un miroir, ou le sujet est brillant et accompagné d'un objet lumineux.
- Le sujet clignote.
- Le sujet est rétro-éclairé.

Il existe deux fonctions de mise au point automatique : « Cadre du télémètre AF » qui définit la position de la mise au point en fonction de la position et de la taille du sujet et « Mode AF » qui définit lorsque l'appareil photo active et désactive la mise au point.

Reportez-vous en page 65 pour plus d'informations.

## Vérification de la dernière image prise – Quick Review

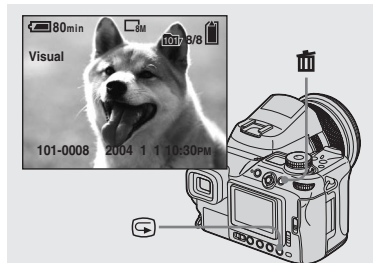

➔ Appuyez sur  (quick review).

Pour revenir au mode de prise de vue, appuyez légèrement sur le déclencheur d'obturateur ou appuyez sur  (quick review).

### Pour supprimer l'image affichée à l'écran

- 1 Appuyez sur  (suppression).
- 2 Sélectionnez [Supprim] en plaçant le sélecteur multiple sur ▲, puis en appuyant au centre.  
L'image est supprimée.

## Prise de vues avec le viseur

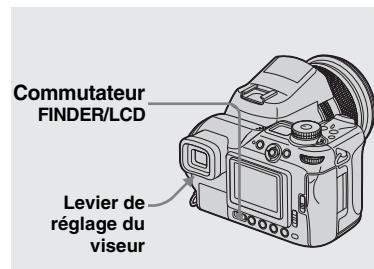

A l'aide du commutateur FINDER/LCD, vous pouvez choisir de réaliser des prises de vues à l'aide du viseur ou de l'écran LCD. Lors de l'utilisation du viseur, l'image n'apparaît pas sur l'écran LCD. Ajustez le levier de réglage du viseur jusqu'à obtenir une image nette, puis photographiez-la.

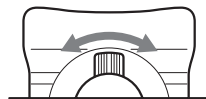

## Indicateurs présents sur l'écran pendant la prise de vue

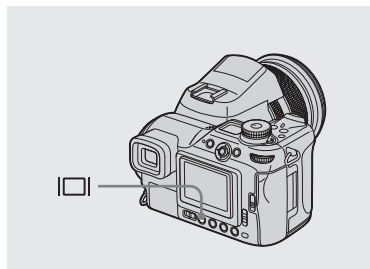

A chaque pression sur  (état de l'écran), l'affichage change dans l'ordre suivant.

- Les indicateurs s'allument et s'éteignent alternativement sur l'écran lors de la lecture ou de la prise de vues animées.
- Pour une description détaillée des indicateurs, reportez-vous en page 150.
- Pour une description détaillée de l'histogramme, reportez-vous en page 60.
- Ce réglage est conservé, même en cas de mise hors tension de l'appareil.

### Indicateurs activés

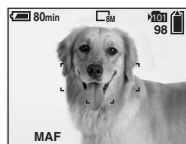

### Histogramme activé

(Les informations relatives à l'image s'affichent pendant la lecture)

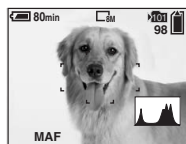

### Indicateurs désactivés

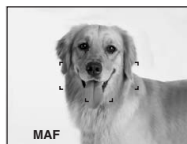

## Utilisation de la fonction de zoom

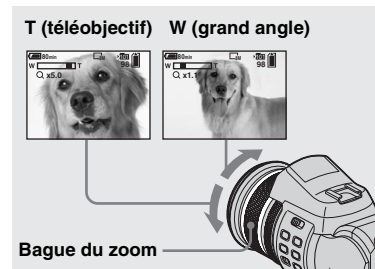

➔ **Faites tourner la bague du zoom pour choisir la taille image désirée pour la prise de vue.**

Vous pouvez sélectionner un agrandissement de 7,1x au maximum à l'aide du zoom optique.

**Distance minimum nécessaire pour la mise au point d'un sujet**  
**Lorsque le zoom est réglé à fond sur le côté W :**

environ 50 cm (19 <sup>3</sup>/<sub>4</sub> pouces) à partir de l'extrémité de l'objectif

**Lorsque le zoom est réglé à fond sur le côté T :**

environ 60 cm (23 <sup>5</sup>/<sub>8</sub> pouces) à partir de l'extrémité de l'objectif

- Lorsque vous n'utilisez pas l'appareil photo, rétractez l'objectif en le réglant sur sa position de fin W pour le protéger.

## Zoom numérique

Agrandit l'image à l'aide du traitement numérique.

Appuyez sur **Q** (zoom numérique) pour activer le zoom numérique. Il existe deux modes dans la fonction de zoom numérique : « Zoom numérique de précision » et « Zoom intelligent ». Etant donné que chaque mode utilise d'autres méthodes et a une capacité d'agrandissement différente, sélectionnez le mode en fonction de la prise de vue.

L'icône **Q** change comme suit, selon le mode de zoom.

Zoom optique : **Q x**

Zoom numérique de précision : **PQx**

Zoom intelligent : **SQx**

- Il est impossible d'utiliser le zoom numérique pendant la prise de vues en mode RAW (page 79).
- Le cadre du télémètre AF n'apparaît pas lors de l'utilisation du zoom numérique. L'indicateur du cadre du télémètre AF clignote et les sujets situés au centre ont la priorité lors de la mise au point de l'appareil.

## Zoom numérique de précision

Agrandit l'image deux fois de plus que le zoom optique sélectionné. L'échelle de zoom maximum est de 14x environ, indépendamment de la taille d'image sélectionnée. Etant donné que le zoom numérique de précision découpe une partie de l'image et agrandit le reste, la qualité de l'image diminue.

Réglez [Zoom Numérique] sur [Précision] dans les réglages SET UP (page 140).

Le réglage par défaut est [Précision].

## Changement d'orientation de l'objectif

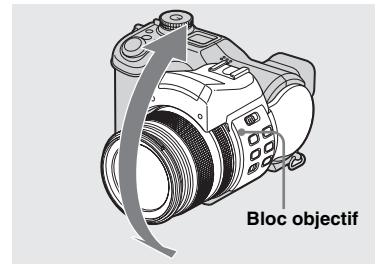

Vous pouvez régler l'angle en faisant tourner le bloc objectif vers le haut jusqu'à 70 degrés et vers le bas jusqu'à 30 degrés.

### Zoom intelligent

Vous pouvez agrandir l'image sans altération majeure. Vous pouvez utiliser le zoom intelligent comme s'il s'agissait du zoom optique.

L'échelle de zoom devient le nombre qui multiplie l'échelle de zoom intelligent suivante par l'échelle de zoom optique sélectionnée.

Réglez [Zoom Numérique] sur [Intelligent] dans les réglages SET UP (page 140).

L'échelle de zoom maximum se présente comme suit et dépend de la taille d'image. L'échelle de zoom affichée est une valeur approximative.

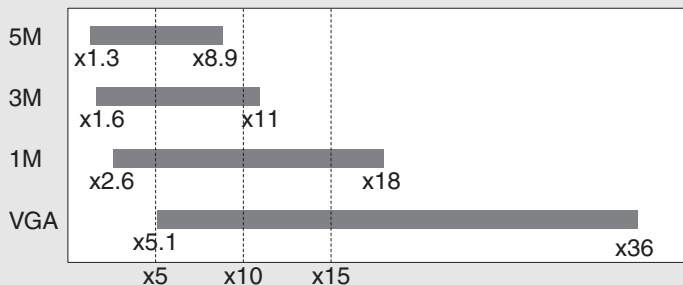

- Lorsque la taille d'image est réglée sur [8M] ou sur [3:2], le zoom intelligent ne fonctionne pas.
- Il est impossible d'utiliser le zoom numérique pendant la prise de vues en mode Multi-Rafale (page 76). Lors de l'utilisation du zoom intelligent, sélectionnez (Multi-Rafale) à l'aide du bouton /BRK pour l'annuler.
- Lors de l'utilisation du zoom intelligent, l'image sur l'écran peut paraître floue. Ce phénomène n'a toutefois aucun effet sur l'image enregistrée.

### Pour annuler le zoom numérique

Appuyez de nouveau sur (zoom numérique). L'échelle de zoom retourne au nombre actif lors de l'utilisation du zoom optique.

## Prise de vues rapprochées – Macro



Pour la photographie rapprochée de sujets, comme des fleurs ou des insectes, utilisez la fonction Macro. Vous pouvez photographier des objets en vous approchant jusqu'à 2 cm ( $13/16$  pouce) lorsque le zoom est réglé sur le côté W. Toutefois, la distance focale disponible dépend de la position du zoom. Nous vous recommandons de régler le zoom sur la position W pendant la prise de vue.

### Lorsque le zoom est réglé à fond sur le côté W :

Env. 2 cm ( $13/16$  pouce) à partir de l'extrémité de l'objectif

### Lorsque le zoom est réglé à fond sur le côté T :

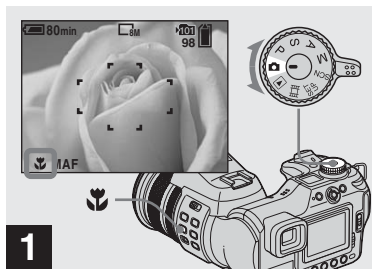

Env. 60 cm ( $23 \frac{5}{8}$  pouces) à partir de l'extrémité de l'objectif

- Nous vous recommandons d'utiliser le mode Flexible Spot AF (page 65).



- 1** → Placez le sélecteur de mode sur , puis appuyez sur le bouton  (macro).

L'indicateur  (macro) apparaît à l'écran.

- Vous pouvez effectuer cette opération même lorsque le sélecteur de mode se trouve sur P, S, A, M, SCN (autre que  (mode Crépuscule) ou  (mode Paysage)) ou .

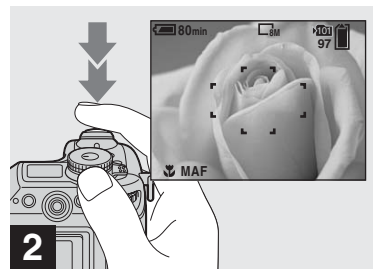

- 2** → Centrez le sujet dans le cadre, maintenez le déclencheur d'obturateur enfoncé à mi-course et appuyez à fond sur le déclencheur d'obturateur.

### Pour revenir au mode de prise de vue normal



Rappuyez sur le bouton  (macro).

L'indicateur  disparaît de l'écran.

- Lors de la prise de vue en mode macro, la plage de mise au point est très réduite et vous ne pourrez peut-être pas effectuer la mise au point sur l'entièreté du sujet.
- Lors de la prise de vue en mode macro, le réglage de la mise au point devient plus lent pour effectuer une mise au point précise sur un sujet proche.

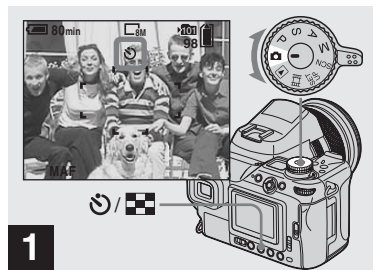
## Utilisation du retardateur



**1** → Placez le sélecteur de mode sur , puis appuyez sur  (retardateur).

L'indicateur  (retardateur) apparaît sur l'écran.

- Vous pouvez effectuer cette opération même si le sélecteur de mode est réglé sur P, S, A, M, SCN ou .

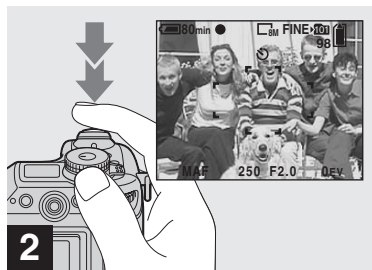

**2** → Centrez le sujet dans le cadre, maintenez le déclencheur d'obturateur enfoncé à mi-course et appuyez à fond sur le déclencheur d'obturateur.

Le témoin du retardateur (page 9) clignote et un bip retentit. L'image est prise dans les 10 secondes.

### Pour annuler le retardateur pendant l'opération

Rappuyez sur  (retardateur).



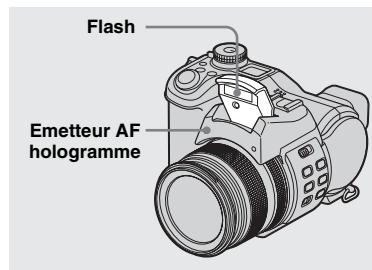

L'indicateur  disparaît de l'écran.

- Si vous vous placez devant l'appareil photo et appuyez sur le déclencheur d'obturateur, la mise au point et l'exposition seront peut-être mal réglées.

## Utilisation du flash



Le flash sort et se déclenche automatiquement lorsque l'environnement s'obscurcit. Rentrez le flash manuellement après usage.

- Lorsque [ISO] est réglé sur [Auto] dans les réglages de menu, la distance de prise de vue recommandée à l'aide du flash est d'environ 0,5 m à 4,5 m (19 <sup>3</sup>/<sub>4</sub> pouces à 14 pieds 9 <sup>1</sup>/<sub>4</sub> pouces) (W)/0,6 m à 3,3 m (23 <sup>5</sup>/<sub>8</sub> pouces à 10 pieds 10 pouces) (T).
- Le montage du pare-soleil fourni bloque le témoin de flash.
- Pendant le chargement du flash, le témoin  (flash) clignote. Une fois le chargement terminé, le témoin s'éteint.
- Vous pouvez également sélectionner les modes de flash suivants :  (flash forcé),  (synchro lente) et  (aucun flash). Pour plus d'informations sur ces modes, reportez-vous en page 68.

## Enregistrement d'images avec AF hologramme

AF hologramme est un éclairage d'appoint permettant d'effectuer une mise au point plus aisée d'un sujet dans un environnement sombre.

Le **ON** apparaît sur l'écran et AF hologramme émet une lumière rouge lorsque le déclencheur d'obturateur est enfoncé à mi-course jusqu'au verrouillage de la mise au point.



Lorsque vous n'utilisez pas cette fonction, réglez [AF Hologra] sur [Désactivé] dans les réglages SET UP (page 140).

- Si la lumière de AF hologramme n'atteint pas suffisamment le sujet ou si celui-ci ne présente qu'un faible contraste, la mise au point ne sera pas effectuée. (Une distance approximative de 0,5 m à 5,0 m (19 <sup>3</sup>/<sub>4</sub> pouces à 16 pieds 4 <sup>7</sup>/<sub>8</sub> pouces) (W)/0,6 m à 3,5 m (23 <sup>5</sup>/<sub>8</sub> pouces à 11 pieds 5 <sup>7</sup>/<sub>8</sub> pouces) (T) est recommandée).

- La mise au point est effectuée tant que la lumière de AF hologramme atteint le sujet, même si elle est légèrement décalée par rapport au centre du sujet.
- Lors de la mise au point manuelle (page 67), AF hologramme ne fonctionne pas.
- Si l'émetteur AF hologramme est sale, il se peut que la lumière soit atténuée et que la mise au point ne puisse pas être réalisée. Dans ce cas, essayez-le à l'aide d'un chiffon sec.
- N'obstruez pas l'émetteur AF hologramme pendant l'enregistrement.
- Le cadre du télémètre AF ne s'affiche pas. L'indicateur du cadre du télémètre AF clignote et le sujet situé au centre bénéficie de la priorité de mise au point.
- Lorsque vous fixez le pare-soleil fourni à l'appareil photo, la lumière de AF hologramme est bloquée.
- AF hologramme ne fonctionne pas lorsque [SCN] (Scène) est réglé sur ☾ (mode Crépuscule) ou ▲ (mode Paysage).

## A propos de AF hologramme

« AF (Auto-Focus) hologramme » est un système lumineux AF d'appoint appliquant des hologrammes laser permettant de prendre des vues fixes dans des endroits sombres. Le système AF hologramme utilise des radiations moins violentes que les diodes ou les témoins très lumineux conventionnels. Il est donc conforme aux spécifications de la classe de lasers 1\* et maintient une plus grande sécurité pour l'oeil humain.

Vous ne courez aucun danger si vous regardez directement l'émetteur AF hologramme à une faible distance. Toutefois, nous vous déconseillons de le faire. En effet, vous pourriez alors souffrir de troubles tels que des images résiduelles ou des éblouissements pendant plusieurs minutes, comme lorsque vous avez regardé un flash.

- \* AF hologramme est conforme aux normes de la classe 1 (base temporelle 30 000 secondes), stipulées dans les normes sectorielles JIS (Japon), CEI (UE) et FDA (E.-U.). Le respect de ces normes permet de déterminer la sécurité du produit laser, à la condition qu'un humain puisse regarder le laser directement ou au travers d'un objectif pendant 30 000 secondes.

## Insertion de la date et de l'heure sur une image fixe

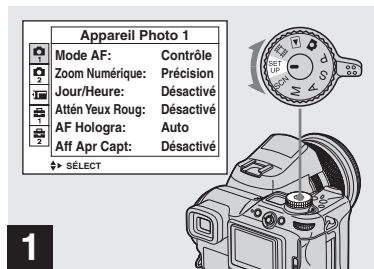

→ Placez le sélecteur de mode sur SET UP.

L'écran SET UP apparaît.

- En mode Multi-Rafale, il est impossible d'insérer la date et l'heure.
- Lors de la prise de vue avec insertion de la date et de l'heure, il sera impossible de supprimer ces indications ultérieurement.
- Lors de la prise de vue avec insertion de la date et de l'heure, l'heure et la date en cours ne sont pas affichées sur l'écran LCD, mais **DATE** apparaît à l'écran. La date et l'heure en cours apparaissent en rouge dans l'angle inférieur droit lors de la lecture de l'image.

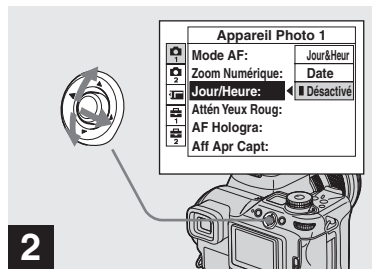

→ Sélectionnez (Appareil Photo1) en plaçant le sélecteur multiple sur ▲, puis passez à ►. Sélectionnez [Jour/Heure] en plaçant le sélecteur multiple sur ▲/▼, puis en passant à ►.

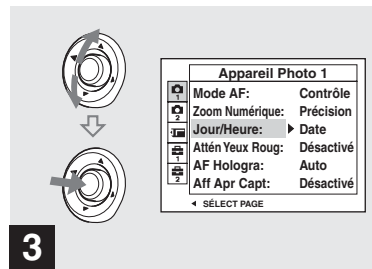

→ Sélectionnez la date et l'heure en plaçant le sélecteur multiple sur ▲/▼, puis en appuyant au centre.

**Jour&Heur** : Insère la date et l'heure de la prise de vue dans l'image

**Date** : Insère l'année, le mois et le jour de la prise de vue dans l'image

**Désactivé** : N'insère pas les données date/heure dans l'image

Une fois le réglage terminé, placez le sélecteur de mode sur pour prendre votre photo.

- Vous pouvez prendre des photos même lorsque le sélecteur de mode est placé sur P, S, A, M ou SCN.
- Si vous choisissez [Date], la date est insérée dans l'ordre défini dans « Réglage de la date et de l'heure » (page 19).
- Ce réglage est conservé, même en cas de mise hors tension de l'appareil.



### Mode Crépuscule



Pour prendre des photos nocturnes, photographier des personnes la nuit, des paysages ou des portraits, utilisez les modes ci-dessous pour améliorer la qualité de vos images.

### Mode Crépuscule

Dans des conditions lumineuses sombres, vous pouvez prendre une photo nocturne distante. Etant donné le ralentissement de la vitesse d'obturation dans ces conditions, il est recommandé d'utiliser un trépied.

- Il est impossible d'utiliser les fonctions suivantes en mode Crépuscule :
  - Prise de vue en mode Macro
  - Prise de vues avec le flash
  - Rectangle d'exposition
  - Prise de vues en mode Rafale
  - Prise de vues en mode Multi-Rafale

### Mode Crépuscule portrait



### Mode Crépuscule portrait



Ce mode permet de photographier des personnes à l'avant-plan la nuit. Il permet de photographier des personnes à l'avant-plan avec des contours distincts sans perdre le caractère nocturne de la scène.

En raison de la lenteur de la vitesse d'obturation, il est conseillé d'utiliser un trépied.

- Le flash est réglé sur  SL (synchro lente).
- Il est impossible de prendre des vues en mode Rectangle d'exposition, Rafale ou Multi-Rafale.

### Paysage

Centrant des images très éloignées, ce mode est pratique pour photographier des paysages à distance.

- Vous ne pouvez pas prendre des photos en mode Macro.
- Le flash est réglé sur  (flash forcé) ou  (aucun flash).

### Mode Paysage



### Mode Portrait



### Mode Portrait

L'arrière-plan est flou et le sujet plus net.

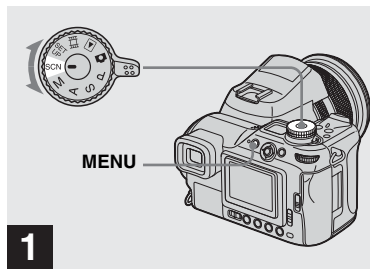

- 1** → Placez le sélecteur de mode sur SCN, puis appuyez sur MENU.

Le menu apparaît.

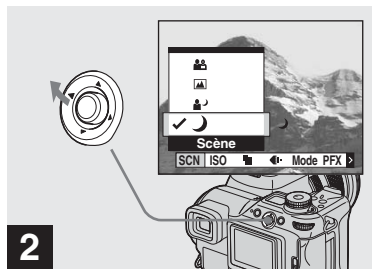

- 2** → Sélectionnez [SCN] (Scène) en plaçant le sélecteur multiple sur ◀.

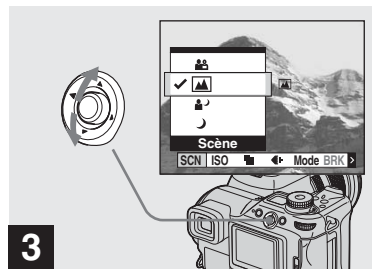

- 3** → Sélectionnez le mode désiré en plaçant le sélecteur multiple sur ▲/▼.

Le mode est réglé.

Une fois ce réglage effectué, appuyez sur MENU. Le menu disparaît de l'écran.

### Pour annuler la fonction de sélection de scène

Placez le sélecteur de mode sur un autre mode.

- Lorsque la vitesse d'obturation ralentit par rapport à un moment donné, la fonction d'obturateur lent NR (page 55) s'active automatiquement. Dans de tels cas, la prise de vues peut prendre un certain temps.
- Ce réglage est conservé, même en cas de mise hors tension de l'appareil.

# Visualisation d'images sur l'écran de l'appareil photo

## Ecran unique



## Ecran d'index



Vous pouvez visualiser les images prises avec cet appareil photo quasi instantanément sur l'écran. Vous pouvez choisir les deux méthodes suivantes pour visualiser des images.

### Ecran unique

Vous pouvez visualiser une seule image à la fois. Celle-ci occupe la totalité de l'écran.

### Ecran d'index

Neuf images sont affichées simultanément dans des cases séparées sur l'écran.

- Vous pouvez aisément passer à l'image suivante/précédente en faisant tourner le sélecteur de commandes.
- Pour plus d'informations sur les images animées, reportez-vous en page 101.
- Pour une description détaillée des indicateurs d'écran, reportez-vous en page 153.

# Visualisation sur l'écran unique

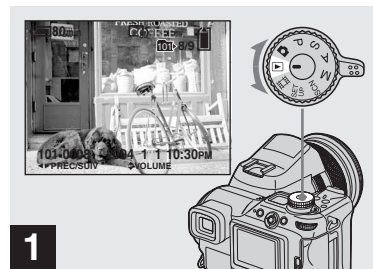

➔ Placez le sélecteur de mode sur **▶**, puis mettez l'appareil sous tension.

L'image la plus récente se trouvant dans le dossier d'enregistrement sélectionné (page 83) est affichée.

- Une fois affichée, l'image peut être trop floue pour être traitée.
- Pour sélectionner le support d'enregistrement, utilisez le commutateur  /CF (page 21).

## Visualisation sur l'écran d'index



➔ Sélectionnez l'image fixe désirée en plaçant le sélecteur multiple sur ◀▶.

◀ : Affiche l'image précédente.

▶ : Affiche l'image suivante.

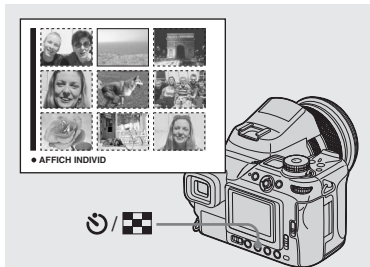

➔ Appuyez sur ⌚/▣ (index).

L'affichage passe en mode **Ecran d'index**.

### Pour afficher l'écran d'index suivant (précédent)

Placez le sélecteur multiple ▲/▼/◀▶ pour déplacer le cadre jaune vers le haut, le bas, la gauche ou la droite.

### Pour revenir à l'écran unique

Appuyez une nouvelle fois sur ⌚/▣ (index) ou au centre du sélecteur multiple.

# Visualisation d'images sur un écran de téléviseur

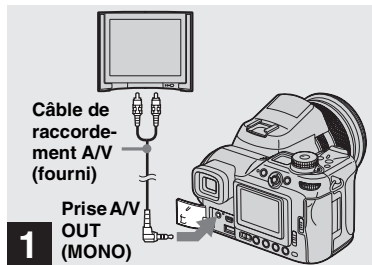

➔ Branchez le câble de raccordement A/V fourni dans la prise A/V OUT (MONO) de l'appareil photo et dans les prises d'entrée audio/vidéo du téléviseur.

Si le téléviseur comporte des prises d'entrée de type stéréo, branchez la fiche audio (noire) du câble de raccordement A/V dans la prise d'entrée audio Lch.

- Mettez l'appareil photo et le téléviseur hors tension avant de les brancher à l'aide du câble de raccordement A/V.



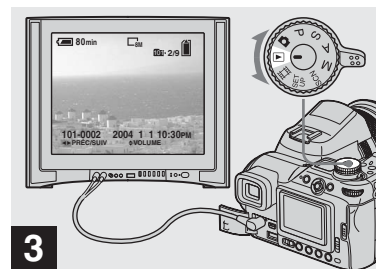

➔ Allumez le téléviseur et placez le commutateur TV/VIDEO sur « Video ».

- Le nom et l'emplacement de ce commutateur peuvent varier en fonction de votre téléviseur. Pour plus d'informations, consultez le mode d'emploi accompagnant le téléviseur.



➔ Placez le sélecteur de mode sur , puis mettez l'appareil sous tension.

Placez le sélecteur multiple sur  pour sélectionner l'image souhaitée.

- Lors de l'utilisation de l'appareil photo à l'étranger, il peut s'avérer nécessaire de changer le signal de sortie vidéo afin de l'adapter à celui de votre téléviseur (page 142).
- Pour sélectionner le support d'enregistrement, utilisez le commutateur  /CF (page 21).

### **Visualisation d'images sur un écran de téléviseur**

Si vous souhaitez visualiser des images sur un téléviseur, celui-ci doit être pourvu d'une prise d'entrée vidéo et du câble de raccordement A/V (fourni).

Le système couleur du téléviseur doit correspondre à celui de l'appareil photo numérique. Consultez la liste suivante :

#### **Système NTSC**

Amérique centrale, Bahamas, Bolivie, Canada, Chili, Colombie, Corée, Equateur, Etats-Unis, Jamaïque, Japon, Mexique, Pérou, Philippines, Surinam, Taiwan, Venezuela, etc.

#### **Système PAL**

Allemagne, Australie, Autriche, Belgique, Chine, Danemark, Espagne, Finlande, Hong Kong, Hongrie, Italie, Koweït, Malaisie, Norvège, Nouvelle-Zélande, Pays-Bas, Pologne, Portugal, République tchèque, Royaume-Uni, Singapour, République slovaque, Suède, Suisse, Thaïlande, etc.

#### **Système PAL-M**

Brésil

#### **Système PAL-N**

Argentine, Paraguay, Uruguay

#### **Système SECAM**

Bulgarie, France, Guyane, Iran, Irak, Monaco, Russie, Ukraine, etc.

# Suppression d'images

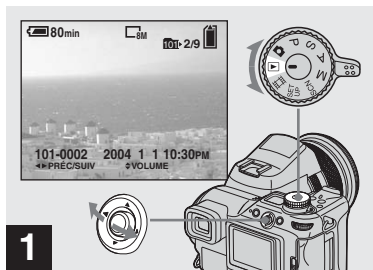

- 1** → Placez le sélecteur de mode sur **M**, puis mettez l'appareil sous tension. Sélectionnez l'image à supprimer en plaçant le sélecteur multiple sur **◀/▶**.

- Pour sélectionner le support d'enregistrement, utilisez le commutateur **CF** (page 21).
- Remarquez qu'il est impossible de récupérer les images supprimées.

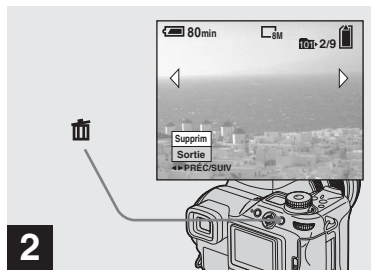

- 2** → Appuyez sur **Supprim** (suppression).

L'image n'est pas encore supprimée à ce stade.

- Il est impossible de supprimer des images protégées (page 89).

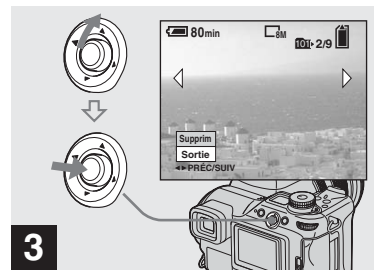

- 3** → Sélectionnez **[Supprim]** en plaçant le sélecteur multiple sur **▲**, puis en appuyant au centre.

« Accès » apparaît à l'écran et l'image est supprimée.

## Pour supprimer d'autres images de manière continue

Sélectionnez l'image à supprimer en plaçant le sélecteur multiple sur **◀/▶**. Ensuite, sélectionnez **[Supprim]** en plaçant le sélecteur multiple sur **▲**, puis en appuyant au centre.

## Pour annuler la suppression

Sélectionnez **[Sortie]** en plaçant le sélecteur multiple sur **▼**, puis en appuyant au centre.

## Suppression sur l'écran d'index

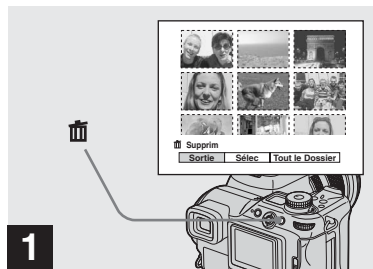



→ Lorsqu'un écran d'index (page 40) est affiché, appuyez sur  (suppression).

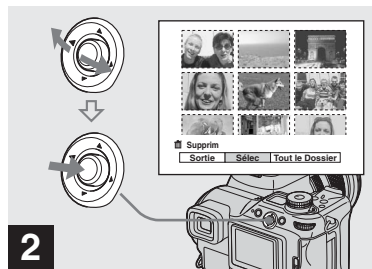

- Remarquez qu'il est impossible de récupérer les images supprimées.

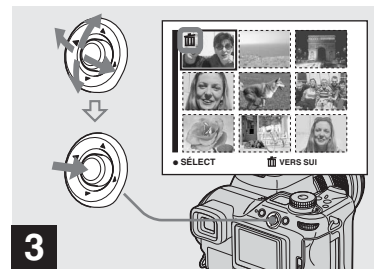

→ Sélectionnez [Sélec] en plaçant le sélecteur multiple sur , puis appuyez au centre.





→ Sélectionnez l'image à supprimer en plaçant le sélecteur multiple sur , puis en appuyant au centre de celui-ci.

Le repère  (suppression) apparaît sur l'image sélectionnée. L'image n'est pas encore supprimée à ce stade. Identifiez toutes les images à supprimer par .

- Pour annuler votre sélection, choisissez les images à annuler et appuyez une nouvelle fois au centre du sélecteur multiple. Le repère  disparaît.

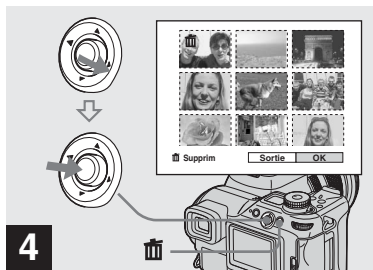



**4** → Appuyez sur  (suppression). Sélectionnez [OK] en plaçant le sélecteur multiple sur ►, puis en appuyant au centre.

« Accès » apparaît sur l'écran et toutes les images pourvues des repères  sont supprimées.

#### Pour annuler la suppression

Sélectionnez [Sortie] en plaçant le sélecteur multiple sur ◀ puis en appuyant au centre.

#### Pour supprimer toutes les images du dossier

A l'étape **2**, sélectionnez [Tout le Dossier] en plaçant le sélecteur multiple sur ►, puis en appuyant au centre. Ensuite, sélectionnez [OK], puis appuyez au centre. Toutes les images non protégées du dossier sont supprimées. Pour annuler la suppression, sélectionnez [Annuler], puis appuyez au centre.

## Formatage d'un support d'enregistrement

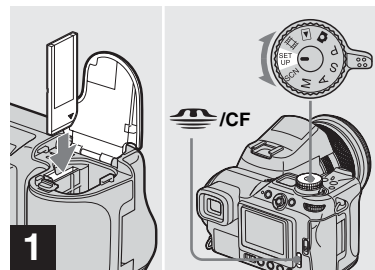

**1** → Insérez le support d'enregistrement à formater dans l'appareil photo. Sélectionnez-le à l'aide du commutateur  /CF. Placez le sélecteur de mode sur SET UP, puis mettez l'appareil sous tension.

- Le terme « formatage » signifie que le support d'enregistrement est préparé pour l'enregistrement d'images ; ce processus est également appelé « initialisation ».
- Le « Memory Stick » est déjà formaté et peut être utilisé immédiatement.
- Veillez à formater le Microdrive/la carte CF à l'aide de cet appareil photo, faute de quoi vous ne pourrez pas obtenir des performances satisfaisantes.
- **Lorsque vous formatez un support d'enregistrement, soyez conscient du fait que toutes les données qu'il contient sont effacées de manière permanente. Les images protégées sont également supprimées.**

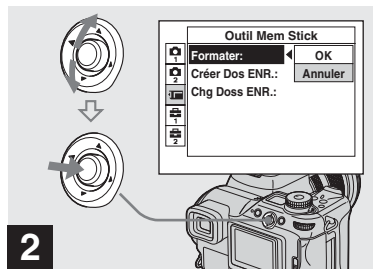

→ Lorsque vous formatez un « Memory Stick », sélectionnez  (Outil Mem Stick) en plaçant le sélecteur multiple sur ▲/▼.

Lorsque vous formatez un Microdrive/une carte CF, sélectionnez  (Outil Carte CF) en plaçant le sélecteur multiple sur ▲/▼.

Sélectionnez [Formater] en plaçant le sélecteur multiple sur ►, puis sur ►.

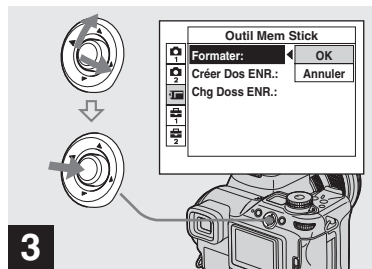

→ Sélectionnez [OK] en plaçant le sélecteur multiple sur ▲, puis appuyez au centre.

### Pour annuler le formatage

Sélectionnez [Annuler] en plaçant le sélecteur multiple sur ▼, puis appuyez au centre.

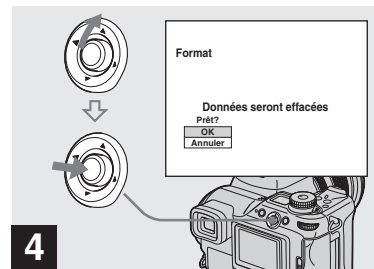

→ Sélectionnez [OK] en plaçant le sélecteur multiple sur ▲, puis appuyez au centre.

Le message « Formatage en cours » apparaît sur l'écran. Lorsque ce message disparaît, le formatage est terminé.

- Lorsque vous formatez un support d'enregistrement, nous vous recommandons d'utiliser l'adaptateur secteur pour éviter la déconnexion de l'appareil photo.

## Configuration et utilisation de l'appareil photo

Cette section décrit comment utiliser le menu et l'écran SET UP. Le sélecteur multiple est utilisé pour cette opération.

Sélecteur multiple (▲/▼/◀/▶)

MENU

Sélecteur de mode

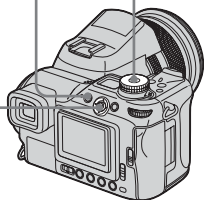

- Pour plus d'informations sur le sélecteur de mode, reportez-vous en page 28.

### Modification des réglages de menu

#### 1 Appuyez sur MENU.

Le menu apparaît.

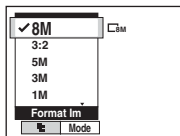

#### 2 Sélectionnez l'option à modifier en plaçant le sélecteur multiple sur ◀/▶.

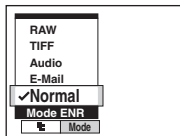

#### 3 Sélectionnez le paramètre désiré en plaçant le sélecteur multiple sur ▲/▼.

Le cadre du réglage sélectionné est mis à l'échelle et le réglage effectué.

Lorsque le repère ▲ est indiqué au-dessus de l'option ou le repère ▼ est indiqué sous l'option.

Toutes les options disponibles ne s'affichent pas à l'écran. Placez le sélecteur multiple sur ▲/▼ pour afficher les options masquées.

### Pour désactiver l'affichage du menu

Appuyez sur MENU.

- Vous ne pouvez pas sélectionner les éléments grisés.
- Pour plus d'informations sur les options de menu, reportez-vous en page 137.

## Modification d'options dans l'écran SET UP

### 1 Placez le sélecteur de mode sur SET UP.

L'écran SET UP apparaît.

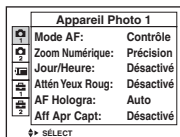

### 2 Sélectionnez l'option à modifier en plaçant le sélecteur multiple sur ▲/▼/◀/▶.

Le cadre de l'élément sélectionné devient jaune.

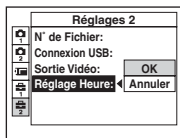

### 3 Appuyez au centre du sélecteur multiple pour entrer le réglage.

## Pour désactiver l'affichage de l'écran SET UP

Placez le sélecteur de mode sur une position autre que SET UP.

- Pour plus d'informations sur les options SET UP, reportez-vous en page 140.

## Utilisation du sélecteur de commandes

Il existe deux méthodes permettant d'utiliser le sélecteur de commandes. L'une ne consiste qu'à utiliser le sélecteur de commandes et l'autre consiste à utiliser le sélecteur de commandes en combinaison avec d'autres boutons. Cette section décrit la méthode employée lors de l'utilisation du sélecteur de commandes en combinaison avec d'autres boutons.

Cette méthode est utilisée pour les fonctions suivantes :

- Exposition manuelle (page 57)
- Mode de mesure (page 58)
- Réglage de l'exposition (page 59)
- Rectangle d'exposition (page 63)
- Mode de flash (page 68)
- Balance des blancs (page 73)
- Rafale (page 75)
- Multi-Rafale (page 76)
- Photo de nuit/Cadrage de nuit (page 77)

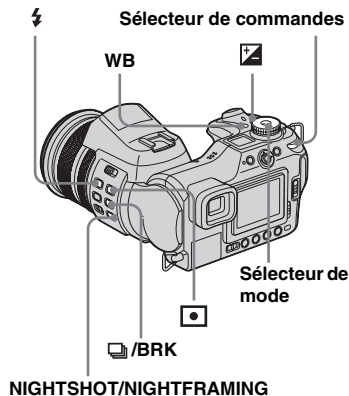

### 1 Placez le sélecteur de mode sur P, S, A, M, SCN ou .

### 2 Maintenez le bouton requis enfoncé et faites pivoter le sélecteur de commandes.



La valeur ou le paramètre affichés à l'écran sont entrés.

### 3 Relâchez le bouton.

Les indicateurs disparaissent de l'écran.

- Les fonctions suivantes peuvent être réglées simplement en faisant pivoter le sélecteur de commandes :
  - Changement de programme (page 54)
  - Mode priorité de la vitesse d'obturation (page 55)
  - Mode priorité d'ouverture (page 56)
- Vous pouvez visualiser l'image suivante/précédente pendant la lecture.

## Détermination de la qualité des images fixes

### Sélecteur de mode : P/S/A/M/SCN

Vous pouvez choisir la qualité d'image [Fine] ou [Standard]. Cet appareil photo est équipé d'autres méthodes permettant de sélectionner la qualité des images. Vous pouvez sélectionner ces réglages à l'aide de l'option [Mode] (Mode ENR) dans le menu. Ces options sont les suivantes : [RAW] qui enregistre des données brutes (page 79), [TIFF] qui enregistre des données non compressées (page 80) et [E-Mail] qui enregistre des données pouvant être envoyées dans un courrier électronique (page 81).

### Sélecteur multiple (▲/▼/◀/▶)

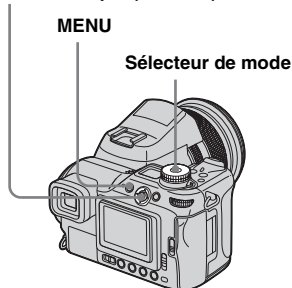

**1** Placez le sélecteur de mode sur P, S, A, M ou SCN.

**2** Appuyez sur MENU.

Le menu apparaît.

**3** Sélectionnez ◀: (Qual. Img) à l'aide de ◀/▶, puis choisissez la qualité d'image désirée à l'aide de ▲/▼.

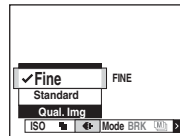

## Création ou sélection d'un dossier

### Sélecteur de mode : SET UP

L'appareil photo peut créer plusieurs dossiers dans un support d'enregistrement. Vous pouvez sélectionner le dossier utilisé pour stocker des images. Si vous ne créez pas de dossier, le dossier « 101MSDCF » est sélectionné comme dossier d'enregistrement.

Vous pouvez créer des dossiers jusqu'à « 999MSDCF ».

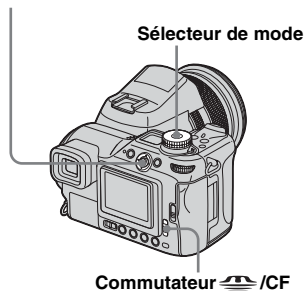

### Sélecteur multiple (▲▼/◀▶)



- Un dossier peut contenir maximum 4 000 images. Une fois cette capacité dépassée, un autre dossier est créé automatiquement.

## Création d'un dossier

**1** Placez le sélecteur de mode sur SET UP et sélectionnez le support d'enregistrement à l'aide du commutateur  / CF.

**2** Sélectionnez  (Outil Mem Stick) ou  (Outil Carte CF) à l'aide de ▲/▼, [Créer Dos ENR.] à l'aide de ▶/▲▼ et [OK] à l'aide de ▶/▲, puis appuyez au centre.

L'écran ci-dessous apparaît.



**3** Sélectionnez [OK] à l'aide de ▲, puis appuyez au centre.

Un dossier est créé, porte une référence supérieure d'une unité à la référence la plus élevée du support d'enregistrement et devient le dossier d'enregistrement.



## Pour annuler la création d'un dossier

A l'Etape **2** ou **3**, sélectionnez [Annuler].

- Une fois un dossier créé, il est impossible de le supprimer.
- Les images sont enregistrées dans le nouveau dossier jusqu'à la création ou la sélection d'un autre dossier.

## Sélection du dossier d'enregistrement

**1** Placez le sélecteur de mode sur SET UP et sélectionnez le support d'enregistrement à l'aide du commutateur  / CF.

**2** Sélectionnez  (Outil Mem Stick) ou  (Outil Carte CF) à l'aide de ▲/▼, [Chg Doss ENR.] à l'aide de ►/▼ et [OK] à l'aide de ►/▲, puis appuyez au centre.

L'écran de sélection de dossier d'enregistrement apparaît.

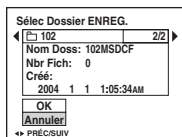

**3** Sélectionnez le dossier désiré à l'aide de ◀/▶ et [OK] à l'aide de ▲, puis appuyez au centre.

### Pour annuler la sélection du dossier d'enregistrement

A l'étape **2** ou **3**, sélectionnez [Annuler].

- Il est impossible de sélectionner le dossier « 100MSDCF » comme dossier d'enregistrement.
- L'image est stockée dans le nouveau dossier sélectionné. Cet appareil photo ne permet pas de déplacer des images dans d'autres dossiers.

## Fonctions manuelles pour les prises de vues

Lorsque vous vous êtes familiarisé avec votre appareil photo, prenez des photos dans différentes situations en modifiant quelques réglages. Cette section présente quelques exemples représentatifs de photographies.

### Q : Comment réaliser un portrait avec un arrière-plan flou ?



### → Prise de vues en mode de priorité d'ouverture (page 56)

Lorsque vous souhaitez mettre la personne en évidence avec un arrière-plan flou, réglez l'ouverture manuellement. Plus l'ouverture est importante (la valeur d'ouverture diminue), plus la mise au point rétrécit. L'arrière-plan devient flou en conséquence.

### Q : Comment réaliser un portrait à contre-jour ?



### → Sélection d'un mode flash (page 68)

Photographier une personne dans un endroit lumineux peut créer des ombres faciales sombres. C'est le cas lorsque l'arrière-plan est plus lumineux que la personne. Dans ce cas, réglez le flash sur  $\text{⚡}$  (flash forcé). Vous pouvez alors réaliser une photo nette de la personne et de l'arrière-plan.

- Vous pouvez utiliser le flash dans la portée de sa lumière.

### Q : Comment prendre une photo de nuit ?



### → Prise de vues en mode de priorité de la vitesse d'obturation (page 55)

Utiliser le flash en mode de réglage automatique limite la vitesse d'obturation et la lumière du flash n'atteint pas des sujets distants. L'image n'est donc pas capturée correctement. Dans de tels cas, ralentissez manuellement la vitesse d'obturation, réglez le flash sur  $\text{⊗}$  (aucun flash) et réduisez la lumière à l'aide du réglage EV. Vous pouvez alors réaliser une photo de nuit nette.



**Q : Comment prendre des vues sans flash ?**



➔ **Sélection de la sensibilité ISO (page 64)**

S'il est impossible d'utiliser le flash ou de réduire la vitesse d'obturation, augmentez la valeur ISO. Une valeur ISO plus élevée permet de maximiser l'effet de la lumière ambiante pour la prise de vue.

**Q : Comment prendre une photo d'un sujet en mouvement ?**



➔ **Prise de vues en mode de priorité de la vitesse d'obturation (page 55)**

Lorsque vous réalisez une photo d'une personne ou d'un sujet en mouvement, réglez la vitesse d'obturation à une valeur supérieure pour figer le mouvement ou à une valeur inférieure pour capter l'évolution du mouvement du sujet. Configurez la vitesse d'obturation pour exprimer un moment au-delà de la vitesse de l'oeil nu.

**Q : Comment prendre une photo des dernières lueurs du jour ?**



➔ **Réglage des tons (page 73)**

Si la photo prise n'exprime pas vos couleurs préférées, modifiez le mode de balance des blancs. Le réglage de la balance des blancs sur  (Jour) accroît les reflets rouges du coucher de soleil.

## Prise de vues en mode programmé

### Sélecteur de mode : P

En mode programmé, l'appareil photo règle automatiquement la vitesse d'obturation et l'ouverture en fonction de la luminosité du sujet comme en mode de réglage automatique (sélecteur de mode : ). En outre, le mode programmé permet de modifier les réglage de prise de vue dans le menu, opération impossible en mode de réglage automatique (page 137).

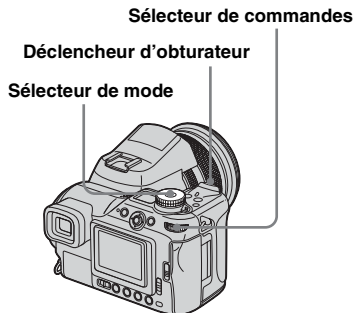

## Changement de programme

Vous pouvez modifier la combinaison ouverture/vitesse d'obturation tout en conservant la même luminosité.

**1** Placez le sélecteur de mode sur P.

**2** Sélectionnez l'ouverture ainsi que la vitesse d'obturation à l'aide du sélecteur de commandes.

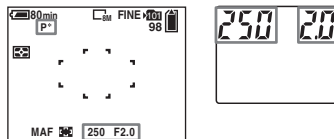

P\* apparaît pendant le réglage de l'ouverture et de la vitesse d'obturation.

**3** Prenez la photo.

### Pour annuler le changement de programme

Faites tourner le sélecteur de commandes pour que l'indication repasse de P\* à P.

- Il est impossible de modifier l'ouverture et la vitesse d'obturation lorsque le déclencheur d'obturation enfoncé à mi-course.

- Lorsque la luminosité change, les deux paramètres sont également modifiés mais conservent le même rapport.
- Selon les conditions de vos prises de vues, il est possible que vous ne puissiez pas modifier la combinaison ouverture/vitesse d'obturation.
- Lorsque le réglage du mode flash change, le changement de programmation est annulé.
- Il en va de même lorsque le sélecteur de mode se trouve sur une option autre que P ou lorsque vous mettez l'appareil hors tension.

## Prise de vues en mode de priorité de la vitesse d'obturation

### Sélecteur de mode : S

Vous pouvez régler la vitesse d'obturation manuellement. Si vous photographiez un sujet en déplacement à une vitesse d'obturation élevée, il semble figé sur l'image. A une vitesse d'obturation inférieure, le sujet paraît s'étirer. L'appareil règle automatiquement l'ouverture afin d'obtenir l'exposition ad hoc en fonction de la luminosité du sujet.



Vitesse d'obturation élevée



Vitesse d'obturation lente

### Sélecteur de commandes

#### Déclencheur d'obturateur

#### Sélecteur de mode

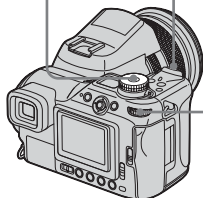

**1** Placez le sélecteur de mode sur S.

**2** Sélectionnez la vitesse d'obturation à l'aide du sélecteur de commandes.

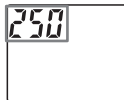
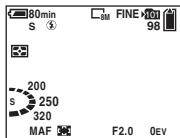

La vitesse d'obturation peut aller de 1/2000 à 30 secondes.

Si vous sélectionnez une vitesse d'obturation de 1/25 seconde ou moins, la fonction Obturateur lent NR est automatiquement activée. Dans ce cas, « NR » apparaît à gauche de l'indicateur de vitesse d'obturation.

**3** Prenez la photo.

- Les vitesses d'obturation d'une seconde ou plus sont signalées par ["] après la valeur, par exemple 1".
- Si la bonne exposition n'est pas obtenue une fois les réglages définis, les indicateurs correspondants clignotent à l'écran lorsque vous enfoncez le déclencheur d'obturateur à mi-course. Vous pouvez prendre la photo, mais nous vous recommandons de procéder à un nouveau réglage des valeurs du flash.
- Le flash est réglé sur (flash forcé) ou (aucun flash).
- Lorsque la vitesse d'obturation est élevée, l'intensité du flash peut s'avérer insuffisante.
- Vous pouvez régler la valeur d'exposition (page 59).

## Obturateur lent NR

Le mode d'obturation lente NR réduit les parasites des images enregistrées pour les rendre nettes. Lors de l'utilisation de vitesses d'obturation inférieures ou égales à 1/25 seconde, l'appareil photo passe automatiquement en mode Obturateur lent NR et « NR » apparaît en regard de l'indicateur de la vitesse d'obturation.

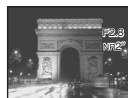

Appuyez à fond sur le déclencheur d'obturateur.

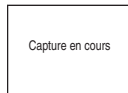

L'écran s'assombrit.

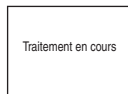

Enfin, lorsque « Traitement en cours » disparaît, l'image est enregistrée.

- Pour éliminer les effets des vibrations, il est recommandé d'utiliser un trépied.
- Lorsqu'une vitesse d'obturation lente est définie, le traitement peut prendre un certain temps. En effet, l'appareil photo élimine les parasites pendant le temps défini par le réglage de la vitesse d'obturation.

## Techniques photographiques

Lorsque vous photographiez une personne, un véhicule ou de la neige en mouvement, par exemple, avec une vitesse d'obturation élevée, vous pouvez exprimer le moment situé au-delà de ce que peut percevoir l'œil humain.



Lorsque vous photographiez un sujet, comme le courant d'un fleuve, à une vitesse d'obturation lente, vous pouvez créer une image capturant le mouvement fluctuant du sujet. Dans ce cas, il est recommandé d'utiliser un trépied afin de prévenir tout tremblement de l'appareil photo.



- Lorsque vous tenez l'appareil en main, réglez la vitesse d'obturation pour laquelle «» (indicateur d'avertissement de vibration) n'apparaît pas.

## Prise de vues en mode de priorité d'ouverture

### Sélecteur de mode : A

Vous pouvez régler la quantité de lumière traversant l'objectif. Si vous agrandissez l'ouverture (valeur F plus petite), la quantité de lumière admise dans l'objectif augmente et la plage de mise au point se rétrécit. Seul le sujet principal est alors mis au point. Lorsque l'ouverture est fermée (valeur F plus grande), la quantité de lumière diminue et la plage de mise au point s'élargit. La totalité de l'image est rendue nette.

La vitesse d'obturation est automatiquement réglée pour obtenir une exposition correcte selon la luminosité du sujet.



**Agrandissez l'ouverture**



**Réduisez l'ouverture**

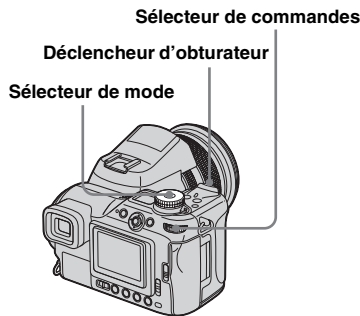

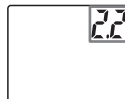
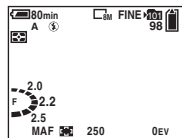

- 1** Placez le sélecteur de mode sur A.
- 2** Sélectionnez une ouverture à l'aide du sélecteur de commandes.



La plage de valeurs qui peut être sélectionnée varie en fonction de la position du zoom. L'ouverture peut se situer entre F2 et F8 (W)/entre F2.8 et F8 (T).

- 3** Prenez la photo.

- La vitesse d'obturation est réglée automatiquement de 1/2000 à 8 secondes. Lorsque vous définissez une ouverture de F8, les valeurs démarrent à partir de 1/3200 seconde.
- Si la bonne exposition n'est pas obtenue une fois les réglages définis, les indicateurs correspondants clignotent à l'écran lorsque vous enfoncez le déclencheur d'obturateur à mi-course. Vous pouvez prendre la photo, mais nous vous recommandons de procéder à un nouveau réglage des valeurs du flash.
- Le flash est réglé sur  (flash forcé),  (synchro lente) ou  (aucun flash).
- Vous pouvez régler la valeur d'exposition (page 59).

### Techniques photographiques

La profondeur du champ correspond à la plage de mise au point. Si vous augmentez l'ouverture, la profondeur du champ devient plus faible (la plage de mise au point se réduit). Par contre, l'inverse est vrai si vous diminuez l'ouverture.



#### Agrandissez l'ouverture

Le sujet est net et son arrière-plan flou.



#### Réduisez l'ouverture

Le sujet et l'arrière-plan font tous deux l'objet de la mise au point.

Réglez l'ouverture en fonction de vos besoins, soit pour rendre nette une zone spécifique de la photo soit pour mettre au point l'image entière.

## Prise de vues en mode d'exposition manuelle

### Sélecteur de mode : M

Vous pouvez régler la vitesse d'obturation et l'ouverture manuellement.

L'écart entre la valeur définie et l'exposition appropriée déterminée par l'appareil photo s'affiche à l'écran en tant que valeur EV (page 59). 0 EV indique la valeur la plus appropriée définie par l'appareil photo.

L'appareil photo conserve le réglage, même s'il est hors tension. Une fois la valeur désirée définie, vous pouvez reproduire la même valeur simplement en réglant le sélecteur de mode sur M.



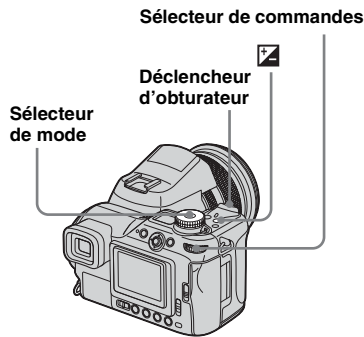

**1** Placez le sélecteur de mode sur M.

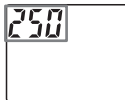
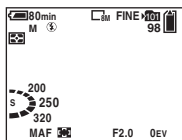

**2** Sélectionnez la vitesse d'obturation à l'aide du sélecteur de commandes.

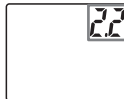
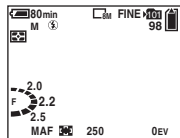

**3** Maintenez enfoncé  (exposition), puis choisissez une valeur d'ouverture à l'aide du sélecteur de commandes.



**4** Prenez la photo.

- Si la bonne exposition n'est pas obtenue une fois les réglages définis, les indicateurs correspondants clignotent à l'écran lorsque vous enfoncez le déclencheur d'obturateur à mi-course. Vous pouvez prendre la photo, mais nous vous recommandons de procéder à un nouveau réglage des valeurs du flash.
- Le flash est réglé sur  (flash forcé) ou  (aucun flash).

## Sélection du mode de mesure

Sélecteur de mode : P/S/A/M/SCN  

Vous pouvez sélectionner un mode de mesure pour déterminer l'exposition, en fonction de la partie du sujet utilisée pour la mesure.

**Mesure multiple** 

L'image est divisée en plusieurs zones, qui sont chacune évaluées séparément.

L'appareil photo calcule la meilleure exposition en fonction de la position du sujet et de la luminosité de l'arrière-plan. Le réglage par défaut est Mesure multiple.



**Mesure centrée** 

La mesure est prise avec une priorité pour le centre de l'image. L'appareil photo détermine l'exposition sur la base de la luminosité d'un sujet près du centre.

## Mesure spot ( )

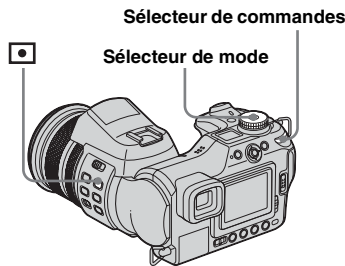
La mesure spot permet de mesurer le sujet directement dans une petite zone de toute l'image. Ceci vous permet de régler l'exposition par rapport au sujet, même s'il est à contre-jour ou en présence d'un fort contraste entre le sujet et l'arrière-plan.



- 1** Placez le sélecteur de mode sur P, S, A, M, SCN ou .
- 2** Maintenez enfoncé  (mode de mesure), puis choisissez le mode de mesure désiré à l'aide du sélecteur de commandes.

- 3** Lorsque vous sélectionnez **Mesure spot** à l'Etape **2**, positionnez le réticule de mesure spot sur un point du sujet à prendre.

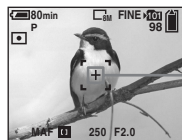

- Lorsque vous utilisez la mesure centrée ou la mesure spot pour effectuer la mise au point sur la même zone que celle utilisée pour la mesure, nous vous recommandons d'utiliser le cadre du télémètre AF centré (page 65).
- Vous ne pouvez pas sélectionner le mode de mesure lorsque vous utilisez la fonction Photo de nuit / Cadrage de nuit.

## Réglage de l'exposition

### – Réglage EV

Sélecteur de mode : P/S/A/SCN/

Vous pouvez modifier manuellement l'indice de luminance déterminé par l'appareil photo. Cette option est utilisée lorsque vous n'avez pas atteint l'exposition correcte, par exemple, le sujet et son arrière-plan ont un contraste élevé (clair et sombre). Il est possible de régler la valeur dans une plage de +2,0 EV à -2,0 EV, par incréments de 1/3 EV.

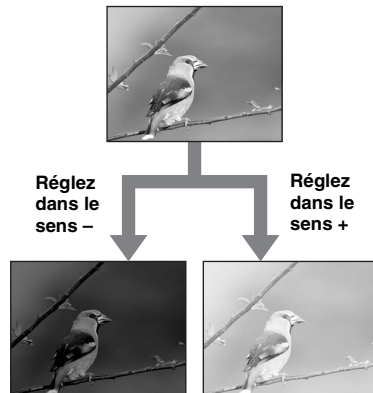

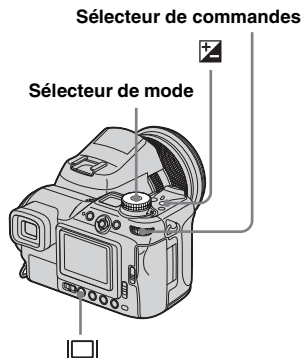

**1** Placez le sélecteur de mode sur P, S, A, SCN ou .

**2** Maintenez enfoncé  (exposition), puis choisissez l'exposition désirée à l'aide du sélecteur de commandes.

La valeur de l'indice de l'umination est affichée.

Modifiez-la tout en vérifiant la luminosité de l'arrière-plan.

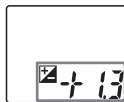
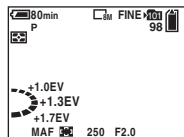

## Pour réactiver l'exposition automatique

A l'étape **2**, sélectionnez [0EV].

- Il se peut que le réglage ne fonctionne pas si le sujet est très lumineux ou très sombre ou en cas d'utilisation du flash.

## Affichage d'un histogramme

Un histogramme est un graphique indiquant la luminosité d'une image. L'axe horizontal définit la luminosité et l'axe vertical, le nombre de pixels. L'affichage du graphique indique une image sombre lorsqu'il est incliné vers la gauche et une image claire lorsqu'il est incliné vers la droite. L'histogramme constitue une référence utile pour vérifier l'exposition pendant l'enregistrement et la lecture lorsque l'écran est difficile à voir.

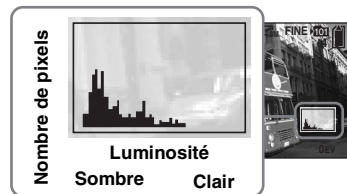



**1** Placez le sélecteur de mode sur P, S, A ou SCN.

**2** Appuyez sur  (état de l'écran) pour afficher l'histogramme.

**3** Réglez l'exposition en fonction de l'histogramme.

- L'histogramme apparaît également lorsque le sélecteur de mode est placé sur  ou M, mais le réglage EV est désactivé.



- L'histogramme apparaît également lorsque vous appuyez sur  (état de l'écran) lors de la lecture d'une image unique (page 39) ou en mode Quick Review (page 29).
- L'histogramme n'apparaît pas dans les cas suivants :
  - lorsque le menu est affiché ;
  - pendant la vérification rapide (Quick Review) d'une image enregistrée en mode Rectangle d'exposition ;
  - lors de l'utilisation du zoom en lecture ;
  - lors de la prise de vue ou de la lecture d'images animées.
-  apparaît et l'histogramme ne s'affiche pas dans les cas suivants :
  - lorsque vous enregistrez dans la plage du zoom numérique ;
  - lorsque la taille de l'image est [3:2] ;
  - lors de la lecture d'images en mode Multi-Rafale ;
  - lorsqu'une image fixe fait l'objet d'une rotation.
- L'histogramme avant enregistrement représente l'histogramme de l'image affichée à l'écran à ce moment. Une différence apparaît dans l'histogramme avant et après une pression sur le déclencheur d'obturateur. Dans ce cas, vérifiez l'histogramme lors de la lecture d'une image unique et en mode Quick Review. Plus particulièrement, une grande différence peut apparaître dans les cas suivants :
  - déclenchement du flash ;
  - utilisation de la fonction Cadrage de nuit ;
  - [PFX] (Effet Img) réglé sur [Solarisa] ;
  - vitesse d'obturation lente ou rapide.
- Il se peut que l'histogramme n'apparaisse pas pour les images enregistrées à l'aide d'autres appareils photo.

## Techniques photographiques

Pendant la prise de vue, l'appareil photo détermine automatiquement l'exposition. Lors de la photographie d'une image globalement blanchâtre, comme un sujet rétroéclairé ou une scène enneigée, l'appareil photo estime que le sujet est clair et peut régler une exposition plus sombre pour l'image. Dans ce cas, régler l'exposition dans le sens + est efficace.



Réglez dans le sens +



Lors de la photographie d'une image globalement plus sombre, l'appareil photo estime que le sujet est sombre et peut régler une exposition plus claire pour l'image. Dans ce cas, régler l'exposition dans le sens – est efficace.



Réglez dans le sens –



Vous pouvez vérifier l'exposition en vous référant au tableau de l'histogramme. Veillez à ne pas soumettre votre sujet à une exposition trop forte ou trop faible (ce qui vous donnerait une image trop pâle ou trop foncée).

Vous pouvez essayer de régler l'exposition en fonction de vos goûts.

## Prise de vues en mode d'exposition fixe

### – AE LOCK

Sélecteur de mode : P/S/A/SCN/

Vous pouvez verrouiller l'exposition avant de recomposer l'image. Cette manipulation est utile lorsque le contraste du sujet et de son arrière-plan est très grand ou lorsque vous photographiez un sujet rétroéclairé.

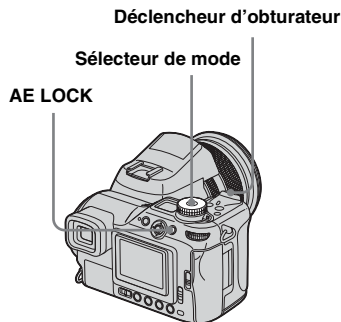

- 1** Placez le sélecteur de mode sur P, S, A, SCN ou

- 2** Ciblez le sujet pour lequel mesurer l'exposition, puis appuyez sur AE LOCK.

L'exposition est fixe et l'indicateur \* apparaît.

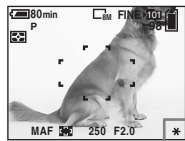

- 3** Recomposez l'image et maintenez enfoncé le déclencheur d'obturateur à mi-course.

La mise au point est réglée automatiquement.

- 4** Appuyez à fond sur le déclencheur d'obturateur.

### Pour désactiver AE LOCK

Choisissez l'une des procédures suivantes :

- Rappuyez sur AE LOCK après l'étape **2**.
- Retirez le doigt du déclencheur d'obturateur après l'étape **3**.
- Appuyez sur le déclencheur d'obturateur à l'étape **4**.

### Techniques photographiques

L'appareil photo règle automatiquement l'exposition selon le sujet. Si vous modifiez la composition de votre photo, l'exposition peut changer, par exemple en cas de luminosité différente de l'arrière-plan. Dans de tels cas, utilisez le mode AE Lock. Vous pouvez photographier librement, indépendamment de la luminosité du sujet.

Pour déterminer l'exposition, mesurez celle de la portion désirée du sujet à l'aide de la fonction de mesure spot ou centrée. Appuyez sur AE LOCK pour verrouiller l'exposition, puis recomposez l'image et prenez la photo.

Portion de l'image utilisée pour déterminer l'exposition



## Réalisation de trois photos avec des expositions différentes

### – Rectangle d'exposition

#### Sélecteur de mode : P/S/A/M/SCN

Outre l'image avec l'exposition automatiquement réglée par l'appareil photo, deux autres images sont enregistrées avec des indices de lumination décalés vers le + et le –.

Si vous ne pouvez pas prendre une photo avec l'exposition correcte à cause de la luminosité du sujet, utilisez le mode Rectangle d'exposition.

Vous pouvez sélectionner l'image avec l'exposition la plus adéquate après la prise de vue.

Première prise de vue  
(réglée dans le sens +)



Deuxième prise de vue  
(exposition correcte définie par  
l'appareil photo)



Troisième prise de vue  
(réglée dans le sens –)

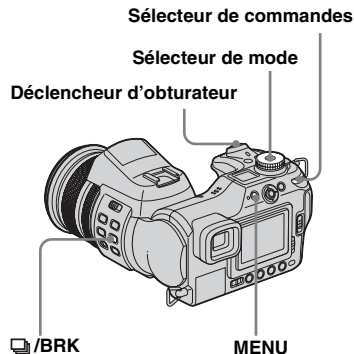
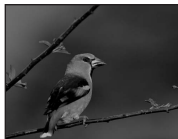

**1** Placez le sélecteur de mode sur P, S, A, M ou SCN.

**2** Maintenez enfoncé  /BRK (écart), puis choisissez [BRK] à l'aide du sélecteur de commandes.

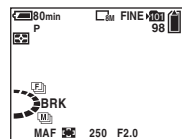

**3** Appuyez sur MENU.

Le menu apparaît.

#### 4 Sélectionnez [BRK] (Écart Exposit) à l'aide de ◀/▶, puis la valeur de rectangle souhaitée à l'aide de ▲/▼.

**±1.0EV** : augmente ou diminue l'indice de l'umination de 1,0 EV.

**±0.7EV** : augmente ou diminue l'indice de l'umination de 0,7 EV.

**±0.3EV** : augmente ou diminue l'indice de l'umination de 0,3 EV.

#### 5 Prenez la photo.

### Pour revenir en mode normal

A l'Etape 2, sélectionnez [Normal].

- Lorsque [Mode] (Mode ENR) n'est pas réglé sur [Normal], vous ne pouvez pas utiliser le mode Rectangle d'exposition
- Selon le mode Scene Selection choisi, il se peut que vous ne puissiez pas utiliser le mode Rectangle d'exposition (page 37).
- Il est impossible d'utiliser le flash dans ce mode.
- Pendant la prise de vues dans ce mode, les images ne sont pas affichées sur l'écran. Composez l'image avant d'appuyer sur le déclencheur d'obturateur.
- La mise au point et la balance des blancs sont réglées en fonction de la première image et ce réglage est également utilisé pour les autres images.
- Lorsque l'exposition est réglée manuellement (page 59), la valeur est décalée en fonction de la luminosité réglée.

- L'intervalle d'enregistrement est d'environ 0,42 seconde.
- Si le sujet est trop clair ou trop sombre, il se peut que vous ne puissiez pas le photographier correctement avec la valeur sélectionnée.
- Il est impossible de sélectionner des vitesses d'obturation inférieures ou égales à 1/25 seconde.

## Sélection de la sensibilité ISO

– ISO

### Sélecteur de mode : P/S/A/M

Vous pouvez modifier la sensibilité à la lumière de l'appareil photo. Lorsque vous sélectionnez une sensibilité élevée, vous pouvez prendre des photos dans une pièce sombre. Normalement, la sensibilité ISO est réglée sur [Auto]. Réglée sur [Auto], la sensibilité ISO augmente automatiquement dans les endroits sombres.

#### Sélecteur multiple (▲/▼/◀/▶)

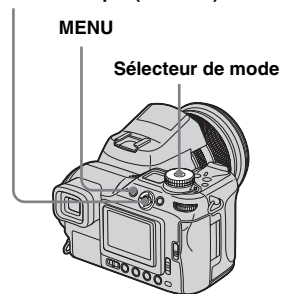

- 1 Placez le sélecteur de mode sur P, S, A ou M.

## 2 Appuyez sur MENU.

Le menu apparaît.

## 3 Sélectionnez [ISO] à l'aide de ◀, puis choisissez le réglage désiré à l'aide de ▲/▼.

Vous pouvez choisir [800], [400], [200], [100], [64] ou [Auto].

## Pour revenir en mode normal

A l'Etape 3, sélectionnez [Auto].

- Pour réduire les tremblements de l'appareil photo, sélectionnez un nombre élevé. Vous pouvez photographier un sujet avec une vitesse d'obturation élevée.
- Lorsque vous sélectionnez une valeur élevée, l'image présente plus de parasites. Si vous souhaitez accorder la priorité à la qualité de l'image, sélectionnez un nombre peu élevé.

## Sélection de la méthode de mise au point automatique

Vous pouvez définir le cadre du télémètre AF et le mode AF.

### Cadre du télémètre AF

Le cadre du télémètre AF sélectionne la position de la mise au point en fonction de la position et de la taille du sujet.

### Mode AF

Le mode AF est défini automatiquement lorsque l'appareil photo active ou désactive la mise au point sur un sujet.

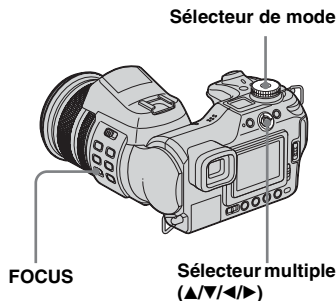

## Sélection d'un cadre du télémètre AF

– Télémètre AF

Sélecteur de mode : P/S/A/M/SCN/

### AF multipoint (AF)

L'appareil photo calcule la distance en cinq endroits : en haut, en bas, à gauche, à droite et au centre de l'image. Vous pouvez ainsi prendre des photos à l'aide de la fonction de mise au point automatique sans dépendre de la composition d'image. Ce mode est pratique lorsqu'il est difficile d'effectuer la mise au point d'un sujet décentré dans le cadre. Vous pouvez vérifier la zone de réglage de la mise au point à l'aide du cadre vert.

Le réglage par défaut est AF multipoint.

### AF central (AF)

Le télémètre AF ne se trouve qu'au centre de l'image. Vous pouvez prendre des photos avec la composition d'image désirée à l'aide de la méthode de verrouillage AF.

## Mise au point spot souple (S AF)

Cette option est utile lorsque vous effectuez la mise au point sur un sujet extrêmement petit ou sur une zone réduite. Le mode Flexible Spot AF vous permet de photographier la composition d'image de votre choix. Cette solution est utile lorsque vous prenez une photo à l'aide d'un trépied et que le sujet est décentré. Lorsque vous photographiez un sujet en mouvement, veillez à ce que l'appareil photo reste stable lorsque vous le tenez afin que le sujet ne dévie pas du cadre du télémètre.

- 1 Placez le sélecteur de mode sur P, S, A, M, SCN ou .
- 2 Placez le commutateur FOCUS sur AUTO.
- 3 Appuyez plusieurs fois sur le sélecteur multiple pour sélectionner le mode désiré.

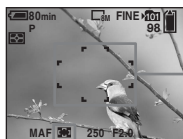

Cadre du télémètre AF  
Indicateur du cadre du télémètre AF

- 4 Lorsque vous sélectionnez Flexible Spot AF à l'Etape 3, déplacez le cadre du télémètre

AF vers la portion sur laquelle vous souhaitez effectuer la mise au point à l'aide de ▲/▼/



Lorsque vous maintenez enfoncé le déclencheur d'obturateur à mi-course et que la mise au point a été effectuée, la couleur du cadre du télémètre passe du blanc au vert.

- Lors de la prise de vues animées et si vous choisissez le mode AF multipoint, la distance par rapport au centre de l'écran est estimée comme une moyenne, dès lors AF fonctionne, même en cas de légères vibrations. L'indicateur du cadre du télémètre AF est . Les modes AF central et Flexible Spot AF n'effectuant la mise au point automatique que sur l'image sélectionnée, il est pratique pour effectuer une mise au point précise.
- Lors de l'utilisation du zoom numérique ou de AF hologramme, le mouvement AF prioritaire est fourni aux sujets dans le centre du cadre ou à proximité de ce dernier. Dans ce cas, l'indicateur du cadre du télémètre AF clignote et le cadre du télémètre AF ne s'affiche pas.

## Choix d'une opération de mise au point

– Mode AF

Sélecteur de mode : SET UP

### AF ponctuel (S AF)

Ce mode est utile pour photographier des sujets stationnaires. La mise au point n'est pas réglée tant que vous ne maintenez pas le déclencheur d'obturateur enfoncé à mi-course. Lorsque vous maintenez le déclencheur d'obturateur enfoncé à mi-course et que le verrouillage AF est terminé, la mise au point est verrouillée.

### Contrôle AF (MAF)

Cette option réduit le temps requis pour la mise au point. L'appareil photo règle automatiquement la mise au point avant que vous mainteniez le déclencheur d'obturateur enfoncé à mi-course, ce qui vous permet de composer des images alors que la mise au point est déjà réglée. Lorsque vous maintenez le déclencheur d'obturateur enfoncé à mi-course et que le verrouillage AF est terminé, la mise au point est verrouillée. Le réglage par défaut est Contrôle AF.

- La consommation de la batterie peut être plus élevée qu'en mode AF ponctuel.

## AF continu (C AF)

L'appareil photo règle la mise au point avant que vous mainteniez le déclencheur d'obturateur enfoncé à mi-course, puis continue à régler la mise au point même après le verrouillage AF. Ceci permet de photographier des sujets en mouvement avec une mise au point continue. Toutefois, il se peut que le réglage de la mise au point ne puisse pas suivre le rythme lors de la photographie de sujets en mouvement. Le cadre du télémètre AF est AF centré.

- La mise au point n'est pas réglée après le verrouillage dans les cas suivants et l'indicateur « C AF ». L'appareil photo est en mode de surveillance de la mise au point dans les cas suivants :
  - prise de vues dans l'obscurité ;
  - prise de vues avec une vitesse d'obturation faible ;
  - utilisation de la fonction Photo de nuit / Cadrage de nuit ;
- Vous n'entendez aucun dé clic lorsque la mise au point est obtenue.
- Lorsque vous appuyez à fond sur le déclencheur d'obturateur et que vous utilisez le retardateur, la mise au point est verrouillée.
- La consommation de la batterie peut être plus élevée qu'avec tout autre mode AF.

- 1 Placez le sélecteur de mode sur SET UP.**
- 2 Sélectionnez  (Appareil photo1) à l'aide de ▲, puis [Mode AF] à l'aide de ►/▲.**
- 3 Sélectionnez le mode souhaité à l'aide de ►/▲/▼, puis appuyez au centre.**

## Mise au point manuelle

### Sélecteur de mode : P/S/A/M/SCN/

Normalement, la mise au point est réglée automatiquement. Toutefois, il se peut que la mise au point automatique ne fonctionne pas correctement, par exemple dans les cas suivants. Réglez alors la mise au point manuellement.

### Sujets dont la mise au point est difficile

- Sujets avec un faible contraste, avec des arrière-plans tels que des murs ou le ciel.
- Sujets situés dans des endroits sombres.
- Métaux présentant une forte réflectivité ou sujets placés devant source de lumière ou présentant une forte réflectivité.
- Sujets vus au travers de vitres ou de clôtures en maillons de chaîne.

### Sélecteur de mode

### Bague de mise au point manuelle

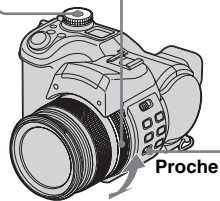

FOCUS

**1** Placez le sélecteur de mode sur P, S, A, M, SCN ou .

**2** Placez le commutateur FOCUS sur MANUAL.

L'indicateur  (mise au point manuelle) apparaît à l'écran.

**3** Tournez la bague de mise au point manuelle pour obtenir une image nette.

L'indicateur des informations relatives à la distance de mise au point s'affiche. Vous pouvez régler la mise au point dans les plages macro suivantes. Côté T : environ 60 cm (23 <sup>5</sup>/<sub>8</sub> pouces) à ∞ (infini)

Côté W : 2 cm (<sup>13</sup>/<sub>16</sub> pouce) à ∞ (infini).

Si [M au P Étendue] (dans les réglages SET UP) est réglé sur [Activé], l'image est agrandie à 2x afin de simplifier la mise au point lors de l'enregistrement d'images fixes. Le réglage par défaut est [Activé]. Lorsque la mise au point est réglée selon vos souhaits, l'image reprend sa taille normale et l'indicateur de mise au point passe du jaune au blanc. Lorsque l'indicateur  clignote, la distance de mise au point a atteint sa limite.

## Pour réactiver la mise au point automatique

Placez le commutateur FOCUS sur AUTO.

- L'indicateur des informations relatives à la distance de mise au point est approximatif et doit servir de référence.
- L'indicateur des informations relatives à la distance de mise au point n'apparaît pas lors de l'utilisation de la fonction Photo de nuit.
- Lorsque vous effectuez une mise au point manuelle, il est impossible d'utiliser les fonctions suivantes :
  - prise de vue en mode macro
  - fonction Cadrage de nuit
- Lors de l'enregistrement d'images animées, il est impossible d'utiliser la fonction de mise au point étendue.

## Sélection d'un mode flash

**Sélecteur de mode :**  P/S/A/M/SCN

Normalement, le flash sort et se déclenche automatiquement lorsque l'environnement s'obscurcit. Vous pouvez changer de mode flash intentionnellement.

### Auto (aucun indicateur)

L'utilisation du flash dépend des conditions lumineuses. Le réglage par défaut est Auto.

### Flash forcé (⚡)

Le flash se déclenche indépendamment de la quantité de lumière ambiante.

### Synchro lente (⚡SL)

Le flash se déclenche indépendamment de la quantité de lumière ambiante. Dans ce mode, la vitesse d'obturation devenant plus lente dans un environnement sombre, vous pouvez photographier clairement un arrière-plan situé hors de la zone de flash.

### Aucun flash (⊗)

Le flash ne se déclenche pas quelle que soit la quantité de lumière ambiante.

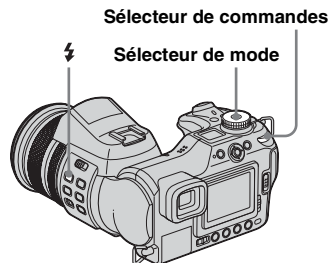

**1** Placez le sélecteur de mode sur  P, S, A, M ou SCN.

**2** Maintenez enfoncé ⚡ (flash) et choisissez le mode désiré à l'aide du sélecteur de commandes.

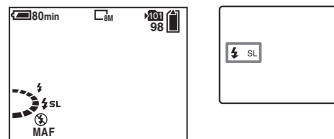

- Remarque : la surface du flash peut être chaude juste après son utilisation répétée.
- La distance recommandée lors de l'utilisation du flash est d'environ 0,5 et 4,5 m (19 <sup>3</sup>/<sub>4</sub> pouces à 14 pieds 9 <sup>1</sup>/<sub>4</sub> pouces) (W)/ 0,6 à 3,3 m (23 <sup>5</sup>/<sub>8</sub> pouces à 10 pieds 10 pouces) (T) (lorsque [ISO] est réglé sur [Auto]).



- Le montage du pare-soleil fourni bloque le témoin de flash.
- En raison du ralentissement de la vitesse d'obturation dans un environnement sombre lorsque  $\frac{1}{2}$ SL (synchro lente) ou  $\frac{1}{2}$  (aucun flash) est sélectionné, il est recommandé d'utiliser un trépied.
- Pendant le chargement du flash, le témoin  $\frac{1}{2}$  clignote. Une fois le chargement terminé, le témoin s'éteint.
- Il est possible de modifier la luminosité du flash à l'aide de [Niv. Flash] dans les réglages de menu (page 70) (sauf lorsque le sélecteur de mode est placé sur  $\frac{1}{2}$ ).
- Vous pouvez monter un flash externe sur cet appareil photo (page 71).

### Pour faire sortir le flash manuellement (mode Flash Pop-up)

Normalement, le flash se déclenche automatiquement lorsque les conditions d'éclairage l'exigent. Toutefois, vous pouvez programmer le flash pour qu'il ne sorte que lorsque vous souhaitez l'utiliser. Réglez [Flash Pop-up] sur [Manuel] dans les réglages SET UP (page 140).

### Pour déclencher le flash

- 1 Faites coulisser le commutateur  $\rightarrow$  OPEN (FLASH) dans le sens de la flèche.  
Le flash sort.
- 2 Réglez le mode de flash sur  $\frac{1}{2}$  (flash forcé) ou sur  $\frac{1}{2}$ SL (synchro lente).
- 3 Prenez la photo.

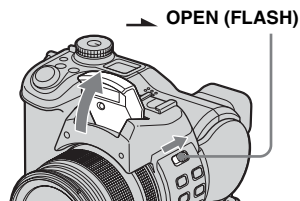

### Pour revenir au mode automatique

Réglez [Flash Pop-up] sur [Auto] dans les réglages SET UP.

### Pour atténuer le phénomène « yeux rouges » pendant la photographie de sujets animés

Le flash se déclenche avant l'enregistrement pour réduire le phénomène d'yeux rouges. Réglez [Attén Yeux Roug] sur [Activé] dans les réglages SET UP (page 140).  $\odot$  apparaît à l'écran.



- L'importance de la réduction des yeux rouges possible varie en fonction du sujet. En outre, la distance par rapport au sujet et le fait qu'il ait vu ou non le pré-déclenchement du flash peuvent également diminuer l'efficacité du processus de réduction des yeux rouges.

## Techniques photographiques

Une utilisation optimale du flash vous donne plusieurs options.

Lorsque vous définissez le mode de flash sur  $\text{⚡}$  (flash forcé), vous pouvez photographier un sujet rétroéclairé avec clarté. Un effet dans lequel le témoin de flash se reflète dans l'oeil du sujet est également disponible.



Lorsque le mode de flash est réglé sur Auto, le flash se déclenche indépendamment de vos intentions. Dans de telles situations, la définition du mode de flash sur  $\text{⚡}$  (aucun flash) ralentit automatiquement la vitesse d'obturation. Cette option est effective lorsque vous photographiez le passage d'une voiture, le spectre d'une lumière ou un coucher de soleil. Nous vous recommandons d'utiliser un trépied pour éviter tout tremblement de l'appareil.



Le mode  $\text{⚡SL}$  (synchro lente) est utile lorsque vous photographiez une personne pendant un coucher de soleil, par exemple. Vous pouvez photographier la personne clairement à l'aide de la lumière du flash et l'arrière-plan en utilisant une exposition longue. Si l'appareil photo ne peut pas réaliser une photo claire à l'aide d'une vitesse d'obturation lente, le nombre ISO augmente automatiquement. Nous vous recommandons d'utiliser un trépied pour éviter tout tremblement de l'appareil.



## Réglage du niveau de flash

### – Niveau de flash

#### Sélecteur de mode : P/S/A/M/SCN

Il est possible de modifier l'intensité lumineuse du flash.

#### Sélecteur multiple (▲/▼/◀/▶)

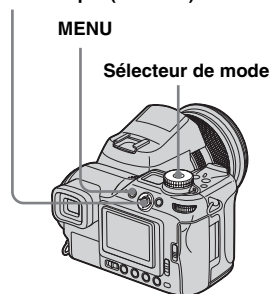

**1** Placez le sélecteur de mode sur P, S, A, M ou SCN.

**2** Appuyez sur MENU.

Le menu apparaît.

**3** Sélectionnez [±] (Niv. Flash) à l'aide de ◀/▶, puis choisissez le réglage désiré à l'aide de ▲/▼.

**Haut** : augmente le niveau de flash.

**Normal** : réglage normal.



**Bas** : diminue le niveau de flash.

## Utilisation d'un flash externe

**Sélecteur de mode** :  /P/S/A/M/SCN

Vous pouvez monter un flash externe en option. L'utilisation d'un flash externe augmente la quantité de lumière, ce qui vous permet de prendre des photos au flash plus vives que lors de l'utilisation du flash interne.

Pour plus d'informations, consultez le mode d'emploi accompagnant le flash.

- Lorsqu'un flash externe est monté, son poids nuit à la stabilité de l'objectif. Nous vous recommandons de soutenir celui-ci à l'aide de la main gauche ou d'utiliser un trépied lorsque vous enregistrez.
- Il est impossible d'utiliser simultanément un flash externe et le flash intégré.
- Si vous utilisez simultanément deux flashes externes ou plus, remarquez qu'il se peut que l'appareil photo ne fonctionne pas correctement ou que cela entraîne des dysfonctionnements.
- Lorsqu'aucune balance des blancs correcte n'est définie à l'aide d'un flash externe, réglez le mode de flash sur  (flash forcé) ou  SL (synchro lente), puis la balance des blancs à l'aide de  SET (SET une pression) (page 73).

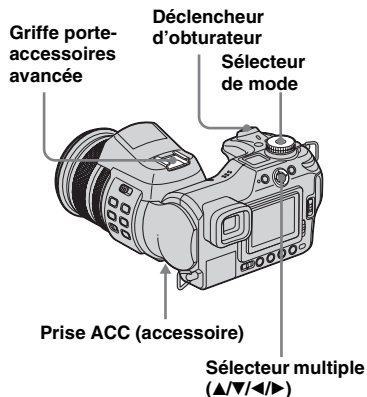

## Utilisation du flash Sony

Vous pouvez monter le flash Sony HVL-F32X ou HVL-F1000 sur la griffe porte-accessoires avancée de votre appareil photo. Le HVL-F32X est également doté de fonctions de réglage automatique du niveau de flash et de photographie avec éclairage d'appoint AF.

### 1 Montez le flash externe sur la griffe porte-accessoires avancée.

### 2 Branchez le flash dans la prise ACC (accessoire).

Lors de l'utilisation de HVL-F32X, ignorez l'Étape 2.

### 3 Activez le flash externe.

### 4 Placez le sélecteur de mode sur , P, S, A, M ou SCN.

### 5 Prenez la photo.

- Vérifiez que [Griffe] est réglé sur [Désactivé] dans les réglages SET UP (page 140).
- Lorsque [ISO] est réglé sur [800], il est impossible d'utiliser le mode AUTO « B » du HVL-F32X.

## Utilisation d'un flash externe disponible dans le commerce

Vous pouvez monter un flash externe disponible dans le commerce compatible avec la griffe porte-accessoires avancée.

### 1 Montez le flash externe sur la griffe porte-accessoires avancée.

### 2 Placez le sélecteur de mode sur SET UP.

### 3 Sélectionnez (Appareil photo2) à l'aide de ▲/▼, [Griffe] à l'aide de ►/▲/▼, [Activé] à l'aide de ►/▲, puis appuyez au centre.

### 4 Activez le flash externe.

### 5 Placez le sélecteur de mode sur M ou A.

Le flash se déclenche également lorsque le sélecteur de mode est réglé sur , P, S ou SCN, mais nous vous recommandons d'effectuer l'enregistrement avec le sélecteur de mode placé sur M ou A.

## 6 Prenez la photo.

- Si vous enregistrez avec [Griffe] réglé sur [Désactivé] dans les réglages SET UP, le flash intégré peut sortir. Dans ce cas, rétablissez la position d'origine du flash intégré et réglez [Griffe] sur [Activé] (page 140).
- Lorsque vous réglez [Griffe] sur [Activé] dans les réglages SET UP,  est indiqué. Dans ce cas, le flash intégré est désactivé.
- Définissez la valeur d'ouverture la plus appropriée en fonction du numéro du guide du flash utilisé et la distance qui vous sépare du sujet.
- Le numéro de guide du flash varie en fonction de la sensibilité ISO (page 64) de l'appareil photo. Par conséquent, assurez-vous que vous avez bien vérifié le nombre ISO.
- Remarquez qu'il se peut que l'appareil photo ne fonctionne pas correctement ou rencontre des dysfonctionnements lors de l'utilisation d'un flash fabriqué par une autre entreprise pour un appareil photo spécifique (généralement, un flash avec des points de contact multiples sur la griffe porte-accessoires avancée), un flash de type haute tension ou un accessoire de flash.
- Selon le type de flash externe disponible dans le commerce, vous ne pourrez peut-être pas utiliser certaines fonctions et d'autres opérations seront peut-être difficiles.

## Réglage des tons

### – Balance des blancs

#### Sélecteur de mode : P/S/A/M/SCN/



Normalement, cet appareil règle les tons automatiquement, mais vous pouvez également sélectionner les modes suivants en fonction des conditions de prise de vue. La couleur d'un sujet sera capturée en fonction des conditions de luminosité. Pour modifier les conditions de capture de l'image ou si la couleur de l'ensemble de l'image semble légèrement artificielle, il est recommandé de régler la balance des blancs.

#### Auto (aucun indicateur)

La balance des blancs est réglée automatiquement en fonction de l'état du sujet.

Le réglage par défaut est Auto.

(Température des couleurs : environ 3 000-7 000 K)

#### ☀ (Jour)

Option utilisée pour la photographie en extérieur, la nuit, sous des néons, pour des feux d'artifice, des levers de soleil et le crépuscule.

(Température des couleurs : environ 5 500 K)

#### ☁ (Nuageux)

Option utilisée pour la photographie dans des conditions nuageuses.

(Température des couleurs : environ 6 500 K)

#### 💡 (Fluorescent)

Option utilisée lors de la photographie sous un éclairage fluorescent.

(Température des couleurs : environ 4 000 K)

#### 💡 (Incandescent)

- Option utilisée pour la photographie, par exemple, lors d'une fête où les conditions de luminosité changent souvent.
- Option utilisée dans un studio ou sous un éclairage vidéo.

(Température des couleurs : environ 3 200 K)

#### ⚡WB (Flash)

Règle la balance des blancs en fonction des conditions du flash. Il est impossible d'utiliser ce mode avec les images animées.

(Température des couleurs : environ 6 000 K)

#### 👉 (Une pression)

Pour régler la balance des blancs en fonction de la source de lumière.

(Température des couleurs : environ 2 000-10 000 K)

#### 👉 SET (SET une pression)

Mémorise la couleur blanche de base qui sera utilisée en mode 👉 (une pression).

#### Sélecteur multiple (▲/▼/◀/▶)

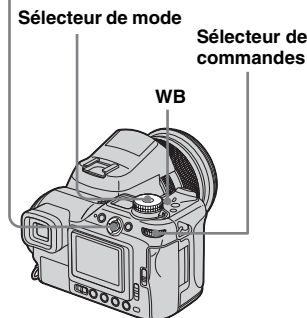

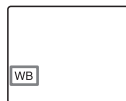
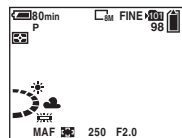

**1** Placez le sélecteur de mode sur P, S, A, M, SCN ou 📷.

**2** Maintenez enfoncé WB et choisissez le réglage désiré à l'aide du sélecteur de commandes.







## Pour rétablir les réglages automatiques





A l'Étape 2, sélectionnez [Auto].

- Sous un éclairage fluorescent vacillant, même si vous choisissez , la balance des blancs risque d'être mal réglée.
- Lorsque le flash se déclenche, le réglage manuel est annulé et l'image est enregistrée en mode [Auto] (sauf en mode  (flash) ou  (une pression)).

## Pour capturer la couleur blanche de base en mode (SET une pression)

Ce mode mémorise le blanc de base dans la situation de prise de vue pour le mode  (une pression). Utilisez ce mode lorsque les autres modes ne peuvent pas définir la couleur correctement.

- 1 A l'Étape 2, sélectionnez [ SET] (SET une pression).  
L'indicateur  s'affiche.
- 2 Cadrez un objet blanc tel qu'une pièce de papier remplissant l'écran sous les mêmes conditions d'éclairage que celles sous lesquelles vous photographieriez le sujet.
- 3 Appuyez au centre du sélecteur multiple. L'écran devient momentanément noir et l'indicateur  clignote rapidement. Une fois la balance des blancs réglée et mémorisée, l'indicateur  cesse de clignoter.

- Lorsque l'indicateur  clignote lentement, la balance des blancs n'a pas été réglée ou n'a pas pu l'être. Enregistrez en mode balance des blancs automatique.
- Ne secouez pas et ne heurtez pas l'appareil photo lorsque l'indicateur  clignote rapidement.
- Lorsque le mode de flash est réglé sur  (flash forcé) ou sur  (synchro lente), la balance des blancs est réglée en fonction du flash.

## Sélection de la reproduction des couleurs

### – Couleur

#### Sélecteur de mode : P/S/A/M

Il est possible de sélectionner le mode de reproduction des couleurs.

#### Standard (aucun indicateur)

Réalise un cliché plus simple pour les yeux. L'image devient vivante par rapport à la couleur réelle et le contraste augmente. Le réglage par défaut est [Standard].

#### Réelle (REAL)

Réalise une photo fidèle en termes de texture et de couleur, alors que son contraste, sa luminosité et sa saturation diminuent. Ce mode permet d'éditer l'image sur un ordinateur.

Sélecteur multiple (▲/▼/◀/▶)

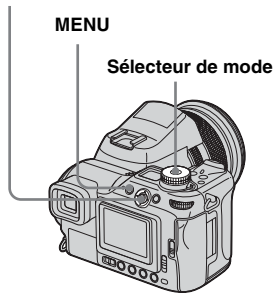

- 1** Placez le sélecteur de mode sur P, S, A ou M.
- 2** Appuyez sur MENU.  
Le menu apparaît.
- 3** Sélectionnez COLOR (Couleur) à l'aide de ◀/▶, puis choisissez le mode désiré à l'aide de ▲/▼.

## Prise d'images consécutives

Sélecteur de mode : /P/S/A/M/SCN

Vous pouvez prendre jusqu'à sept images consécutivement tout en n'appuyant qu'une seule fois sur le déclencheur d'obturateur.

### Rafale Vitesse ()

L'intervalle entre les images se réduit (environ 0,38 seconde), mais les images ne s'affichent pas à l'écran.

### Rafale Cadrage ()

Les images s'affichent à l'écran pendant la prise de vues en mode Rafale, mais l'intervalle augmente (environ 0,42 seconde).

- Lorsque la capacité du support d'enregistrement est épuisée, l'enregistrement s'arrête si vous maintenez enfoncé le déclencheur d'obturateur.

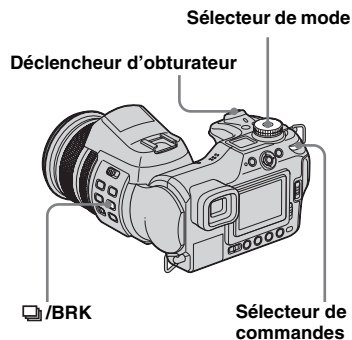

- 1** Placez le sélecteur de mode sur , P, S, A, M ou SCN.
- 2** Maintenez enfoncé (Rafale), puis choisissez (Rafale Vitesse) ou (Rafale Cadrage) à l'aide du sélecteur de commandes.

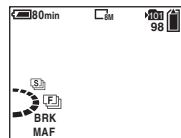

### 3 Prenez la photo.

Vous pouvez prendre jusqu'à sept images lorsque vous maintenez le déclencheur d'obturateur enfoncé. Vous pouvez prendre la photo suivante dès que « Enregistrement en cours » disparaît de l'écran.

### Pour revenir en mode normal

A l'étape 2, sélectionnez [Normal].

- Il est impossible d'utiliser le flash.
- Lorsque [Mode] (Mode ENR) n'est pas réglé sur [Normal], vous ne pouvez pas utiliser le mode Rafale.
- Selon le mode Scene Selection choisi, il se peut que vous ne puissiez pas utiliser le mode Rafale (page 37).
- Lorsque vous utilisez le retardateur, une pression sur le déclencheur d'obturateur enregistre sept images à la suite.
- Il est impossible de sélectionner des vitesses d'obturation inférieures ou égales à 1/25 seconde.

## Prise de vues en mode Multi-Rafale

### – Multi-Rafale

Sélecteur de mode : /P/S/A/M/SCN

Une seule pression sur le déclencheur d'obturateur permet d'enregistrer 16 images consécutivement. Ce mode est pratique pour contrôler votre forme sportive, par exemple.

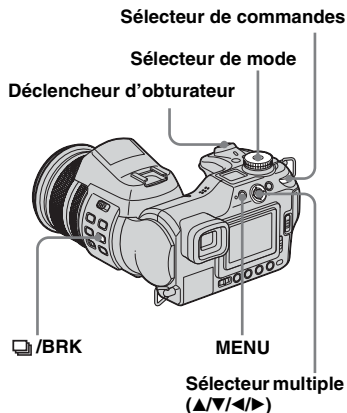

1 Placez le sélecteur de mode sur , P, S, A, M ou SCN.

2 Maintenez enfoncé /BRK (Rafale) et choisissez (Multi-Rafale) à l'aide du sélecteur de commandes.

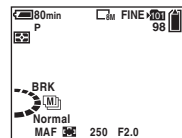

3 Appuyez sur MENU.

Le menu apparaît.

4 Sélectionnez (Intervalle) à l'aide de ◀/▶, puis choisissez l'intervalle désiré à l'aide de ▲/▼.

Vous pouvez choisir [1/7.5], [1/15] ou [1/30].

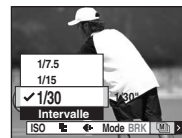

5 Prenez la photo.

16 images consécutives sont enregistrées dans une seule image (taille d'image : 1M).



- Lorsque [Mode] (Mode ENR) n'est pas réglé sur [Normal], vous ne pouvez pas utiliser le mode Multi-Rafale.
- Les fonctions suivantes ne peuvent pas être utilisées en mode Multi-Rafale :
  - zoom intelligent
  - prise de vues avec le flash
  - insertion de la date et de l'heure
  - cadrage de nuit
- Lorsque le sélecteur de mode est placé sur , l'intervalle est automatiquement défini à [1/30].
- Vous ne pouvez pas définir la vitesse d'obturation à une valeur inférieure à celle de l'intervalle.
- Pour le nombre d'images enregistrables, reportez-vous aux pages 135, 136.
- Pour la lecture d'images enregistrées en mode Multi-Rafale sur l'appareil photo, reportez-vous en page 87.

## Prise de vues dans l'obscurité

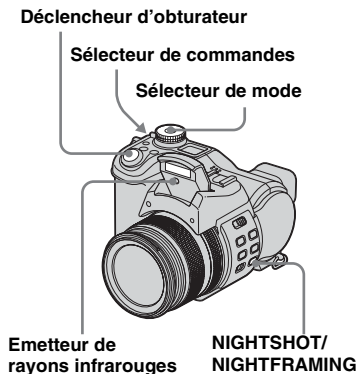

Sélecteur de mode :  / P / 





- La lumière des rayons infrarouges a une couverture d'environ 0,5 m à 2,1 m (19 <sup>3</sup>/<sub>4</sub> pouces à 6 pieds 10 <sup>3</sup>/<sub>4</sub> pouces) (W)/ 0,6 m à 2,1 m (23 <sup>3</sup>/<sub>8</sub> pouces à 6 pieds 10 <sup>3</sup>/<sub>4</sub> pouces) (T).
- Etant donné que l'émetteur d'infrarouge se trouve sous le flash, vous devez faire sortir ce dernier pour utiliser ces modes.

## NightShot

La fonction Photo de nuit permet de photographier sans flash des sujets dans des endroits sombres, tels que des scènes de camp la nuit ou des plantes et animaux nocturnes. Notez que les images enregistrées à l'aide de la fonction Photo de nuit deviennent verdâtres.

**1** Placez le sélecteur de mode sur , P ou .

**2** Maintenez enfoncé NIGHTSHOT/NIGHTFRAMING, puis choisissez  (Photo de nuit) à l'aide du sélecteur de commandes.



Le flash sort et les indicateurs  et « Photo de nuit » s'allument pendant environ cinq secondes.



**3** Prenez la photo.

Pour annuler la fonction Photo de nuit

A l'étape **2**, sélectionnez [Désactiv].

- Lors de l'utilisation de la fonction Cadrage de nuit :
  - La balance des blancs est réglée sur Auto.
  - Le mode de mesure est réglé sur Mesure centrée.
  - Si vous effectuez une opération non valide, l'indicateur  clignote et l'indicateur « Photo de nuit » s'allume pendant environ cinq secondes.
- L'utilisation simultanée de la fonction Photo de nuit et des fonctions suivantes est impossible :
  - AE LOCK
  - prise de vues avec AF hologramme
  - prise de vues avec le flash
  - sélection du mode de reproduction des couleurs
  - réglage de la saturation, du contraste et de la netteté
- Lorsque [Flash Pop-up] est réglé sur [Manuel] dans les réglages SET UP, sortez le flash à l'aide du commutateur  OPEN (FLASH).
- Lorsque vous placez le pare-soleil, il se peut que le rayon infrarouge se bloque.
- N'utilisez pas la fonction Photo de nuit dans des endroits clairs (p. ex. à l'extérieur en plein jour). Ce réglage peut entraîner un dysfonctionnement de l'appareil.

## NightFraming

La fonction Cadrage de nuit permet de contrôler un sujet même la nuit, puis d'enregistrer l'image avec des couleurs naturelles à l'aide du flash.

### 1 Placez le sélecteur de mode sur ou P.

### 2 Maintenez enfoncé NIGHTSHOT/NIGHTFRAMING, puis choisissez (Cadrage de nuit) à l'aide du sélecteur de commandes.

Le flash sort et les indicateurs  et « Cadrage de nuit » s'allument pendant environ cinq secondes.

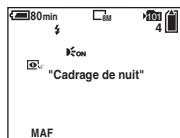

### 3 Maintenez le déclencheur d'obturateur enfoncé à mi-course.



La mise au point est réglée automatiquement.

### 4 Appuyez à fond sur le déclencheur d'obturateur.

L'obturateur émet un son, le flash se déclenche et l'image est enregistrée.

## Pour annuler la fonction Cadrage de nuit

A l'Étape **2**, sélectionnez [Désactiv].

- Utilisation de la fonction Cadrage de nuit :
  - La balance des blancs est réglée sur Auto.
  - Le mode de mesure est réglé sur Mesure multiple.
  - Le cadre du télémètre AF ne s'affiche pas. Le sujet situé au centre bénéficie de la priorité de mise au point.
  - Il est impossible d'utiliser l'indicateur de verrouillage AE.
  - Si vous effectuez une opération non valable lorsque vous utilisez la fonction Cadrage de nuit, l'indicateur  clignote et l'indicateur « Cadrage de nuit » s'allume pendant environ cinq secondes.
- Lorsque [Flash Pop-up] est réglé sur [Manuel] dans les réglages SET UP, sortez le flash à l'aide du commutateur  OPEN (FLASH).
- Lorsque le pare-soleil est placé, il se peut que le flash et le rayon infrarouge soient bloqués.
- Lorsque vous enfoncez le déclencheur d'obturateur à mi-course, vous entendez un son, mais celui-ci est différent du déclenchement de l'obturateur. L'image n'est pas encore enregistrée.
- Lorsque [AF Hologra] est réglé sur [Désactivé], il se peut que la mise au point ne soit pas nette. Il est recommandé de régler [AF Hologra] sur [Auto] (page 35).
- L'utilisation simultanée des fonctions suivantes et de la fonction Cadrage de nuit est impossible :
  - Mise au point manuelle
  - Rectangle d'exposition
  - Rafale
  - Multi-Rafale

## Prise de vue avec effets spéciaux

### – Effet d'image

Sélecteur de mode : P/S/A/M/SCN/



Vous pouvez ajouter des effets spéciaux pour faire ressortir le contraste de vos images.

#### Solarisa



Comme une illustration avec des portions claires et foncées bien délimitées

#### Sépia



Coloration similaire à une vieille photographie

#### Nég. Art.



Similaire à une image négative

Sélecteur multiple  
(▲▼/◀▶)

Déclencheur  
d'obturateur

MENU

Sélecteur de mode

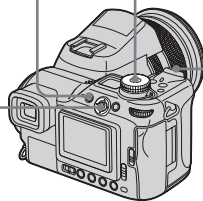

**1** Placez le sélecteur de mode sur P, S, A, M, SCN ou

**2** Appuyez sur MENU.

Le menu apparaît.

**3** Sélectionnez [PFX] (Effet Img) à l'aide de ◀▶, puis choisissez le mode désiré à l'aide de ▲▼.

**4** Prenez la photo.

**Pour annuler un effet d'image**

À l'étape **3**, sélectionnez [Désactivé].

- Il est impossible de sélectionner le mode de reproduction des couleurs en mode effet d'image.

## Prise de vues fixes en mode RAW

### – RAW

Sélecteur de mode : /P/S/A/M/SCN

Ce mode permet d'enregistrer des données brutes directement sur le support d'enregistrement. Les données peuvent être reproduites avec une altération moindre lors du traitement des images et affichées à l'aide du logiciel exclusif fourni. Une image au format JPEG compressé comme celle enregistrée en mode de prise de vue normal est enregistrée simultanément.

Déclencheur d'obturateur

Sélecteur de mode

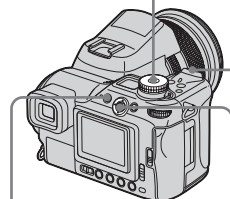

MENU

Sélecteur multiple  
(▲▼/◀▶)

**1** Placez le sélecteur de mode sur , P, S, A, M ou SCN.

## 2 Appuyez sur MENU.

Le menu apparaît.

## 3 Sélectionnez [Mode] (Mode ENR) à l'aide de ◀/▶, puis [RAW] à l'aide de ▲.

## 4 Prenez la photo.

Vous pouvez prendre la photo suivante dès que « Enregistrement en cours » disparaît de l'écran.

### Pour revenir en mode normal

A l'Etape 3, sélectionnez [Normal].

- Pour reproduire le fichier de données RAW à l'aide d'un ordinateur, il est nécessaire d'utiliser le logiciel exclusif. Installez le logiciel exclusif du CD-ROM (Image Data Converter) fourni sur votre ordinateur. Etant donné que le fichier de données RAW est un type spécial de fichier, le logiciel général ne peut pas l'ouvrir.
- L'image JPEG est également enregistrée à la taille sélectionnée par le réglage Taille Im (page 24). (Toutefois, [3:2] ne peut pas être sélectionné). Les images des données RAW sont enregistrées à la taille [8M].
- L'écriture de données est plus longue qu'en mode d'enregistrement normal.
- Il est impossible d'utiliser le zoom numérique.
- Pour le nombre d'images enregistrables, reportez-vous aux pages 134, 136.

## Prise de vues fixes en mode TIFF

– TIFF

Sélecteur de mode : /P/S/A/M/SCN

Ce mode permet d'enregistrer une image dans un format de fichier non compressé. La qualité d'image n'est pas altérée. Les images enregistrées dans ce mode peuvent être imprimées avec un niveau élevé de qualité. Une image au format JPEG compressé comme celle enregistrée en mode de prise de vue normal est enregistrée simultanément.

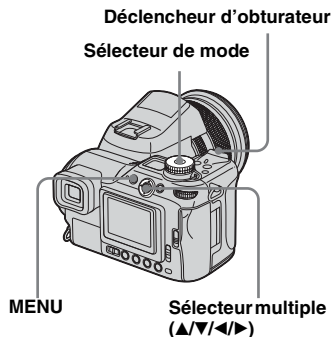

1 Placez le sélecteur de mode sur , P, S, A, M ou SCN.

## 2 Appuyez sur MENU.

Le menu apparaît.

## 3 Sélectionnez [Mode] (Mode ENR) à l'aide de ◀/▶, puis [TIFF] à l'aide de ▲/▼.

## 4 Prenez la photo.

Vous pouvez prendre la photo suivante dès que « Enregistrement en cours » disparaît de l'écran.

### Pour revenir en mode normal

A l'Etape 3, sélectionnez [Normal].

- Les images JPEG sont également enregistrées à la taille sélectionnée par le menu Taille Im (page 24). Les images non compressées (TIFF) sont enregistrées à la taille [8M] sauf si [3:2] est sélectionné.
- L'écriture de données est plus longue qu'en mode d'enregistrement normal.
- Pour le nombre d'images enregistrables, reportez-vous aux pages 134, 136.

## Prise de vues fixes pour courrier électronique

### – E-Mail

Sélecteur de mode : /P/S/A/M/SCN

Vous pouvez prendre des photos et les enregistrer dans un fichier de taille suffisamment réduite (320x240) pour le joindre à un message électronique. L'image en mode normal sélectionnée à l'aide de l'option Format Im (page 24) est également enregistrée.

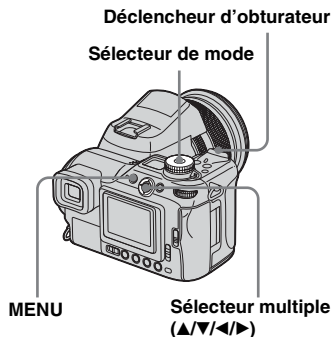

- 1 Placez le sélecteur de mode sur , P, S, A, M ou SCN.

- 2 Appuyez sur MENU.

Le menu apparaît.

- 3 Sélectionnez [Mode] (Mode ENR) à l'aide de ◀/▶, puis [E-Mail] à l'aide de ▲/▼.

- 4 Prenez la photo.

Vous pouvez prendre la photo suivante dès que « Enregistrement en cours » disparaît de l'écran.

### Pour revenir en mode normal

A l'étape 3, sélectionnez [Normal].

- Pour savoir comment joindre des images à un message électronique, consultez l'aide du logiciel de messagerie utilisé.
- Pour le nombre d'images enregistrables, reportez-vous aux pages 135, 136.

## Prise de vues fixes avec des fichiers audio

### – Audio

Sélecteur de mode : /P/S/A/M/SCN

Vous pouvez enregistrer des images fixes avec des fichiers audio.

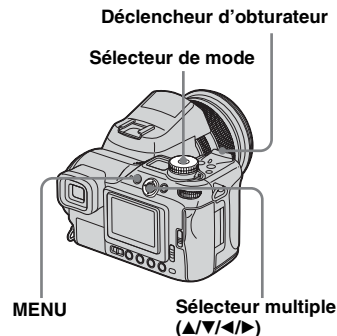

- 1 Placez le sélecteur de mode sur , P, S, A, M ou SCN.
- 2 Appuyez sur MENU.  
Le menu apparaît.

**3** Sélectionnez [Mode] (Mode ENR) à l'aide de ◀/▶, puis [Audio] à l'aide de ▲/▼.

**4** Prenez la photo.

**Si vous appuyez sur le déclencheur d'obturateur, puis le relâchez**, le son est enregistré pendant cinq secondes.

**Si vous maintenez enfoncé le déclencheur d'obturateur**, le son est enregistré pendant 40 secondes maximum jusqu'à ce que vous relâchiez le déclencheur d'obturateur.

#### **Pour revenir en mode normal**

A l'étape **3**, sélectionnez [Normal].

- Pour visionner les images enregistrées en mode Audio, respectez la procédure décrite à la section « Visualisation d'images animées sur l'écran » (page 101).
- Veillez à ne pas toucher le microphone (page 12) pendant la prise de vue.
- Pour le nombre d'images enregistrables, reportez-vous aux pages 134, 136.

## Sélection d'un dossier et lecture d'images

### – Dossier

Sélecteur de mode : 

Permet de sélectionner le dossier contenant les images à lire.

Sélecteur multiple ()

MENU

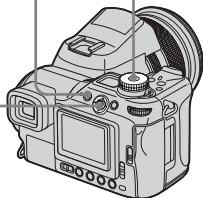

Sélecteur de mode





**1** Placez le sélecteur de mode sur .

**2** Appuyez sur MENU.

Le menu apparaît.

**3** Sélectionnez  (Dossier) à l'aide de , puis appuyez au centre du sélecteur multiple.

**4** Sélectionnez le dossier désiré à l'aide de / .

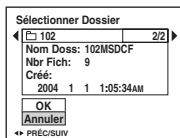

**5** Sélectionnez [OK] à l'aide de , puis appuyez au centre du sélecteur multiple.

### Pour annuler la sélection

A l'Etape **5**, sélectionnez [Annuler].

### Lorsque plusieurs dossiers sont créés dans le support d'enregistrement

Lorsque la première ou la dernière image du dossier est affichée, les icônes suivantes apparaissent à l'écran.

 : Passe au dossier précédent.

 : Passe au dossier suivant.

 : Passe aux dossiers précédents et suivants.

Sur l'écran unique



Sur l'écran d'index



- Si le dossier ne contient aucune image, « Pas de fich ds ce doss » apparaît.
- Vous pouvez lire des images depuis la dernière photo prise sans sélectionner un dossier.

## Agrandissement d'une partie d'une image fixe

Sélecteur de mode : 

Vous pouvez agrandir une image jusqu'à cinq fois sa taille originale. Vous pouvez également enregistrer l'image agrandie dans un nouveau fichier.

Sélecteur multiple (

MENU

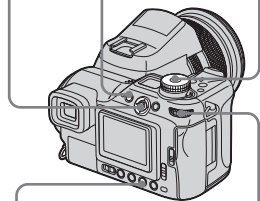

Sélecteur de mode







Q

Sélecteur de commandes

## Agrandissement d'une image – Zoom de lecture

- 1 Placez le sélecteur de mode sur .
- 2 Affichez l'image à agrandir à l'aide de .
- 3 Appuyez sur **Q** (zoom de lecture).

L'image est agrandie deux fois.

- 4 Sélectionnez une portion de l'image à agrandir à l'aide de .



- ▲ : Pour afficher une portion du haut de l'image
- ▼ : Pour afficher une portion du bas de l'image
- ◀ : Pour afficher une portion de la gauche de l'image
- ▶ : Pour afficher une portion de la droite de l'image

- 5 Réglez le zoom à l'aide du sélecteur de commandes.



## Pour annuler l'agrandissement

Appuyez de nouveau sur **Q** (zoom de lecture).

- Vous ne pouvez pas utiliser le zoom de lecture avec les images animées ou fixes enregistrées en mode Multi-Rafale.
- Il est possible d'agrandir les images affichées en mode Quick Review (page 29) à l'aide des procédures décrites aux étapes **3** à **5**.



## Enregistrement d'une image agrandie – Cadrage

- 1** Après la visualisation d'une image à l'aide du zoom de lecture, appuyez sur MENU.  
Le menu apparaît.
- 2** Sélectionnez [Recadr] à l'aide de ►, puis appuyez au centre du sélecteur multiple.
- 3** Choisissez la taille d'image à l'aide de ▲/▼, puis appuyez au centre du sélecteur multiple.  
L'image est enregistrée et l'image à l'écran reprend sa taille initiale.

- L'image recadrée est stockée dans le dossier d'enregistrement comme fichier le plus récent et l'image originale conservée.
- La qualité de l'image recadrée peut être légèrement altérée.
- Il est impossible de recadrer des images 3:2.
- Vous ne pouvez pas recadrer les images des fichiers de données RAW/non compressées (TIFF).
- Il est impossible de recadrer des images affichées à l'aide de Quick Review.

## Lecture d'images successives

### – Diaporama

Sélecteur de mode : ►

Vous pouvez lire successivement des images enregistrées. Cette fonction peut être utile pour vérifier vos images ou effectuer une présentation.

Sélecteur multiple (▲/▼/◀/▶)

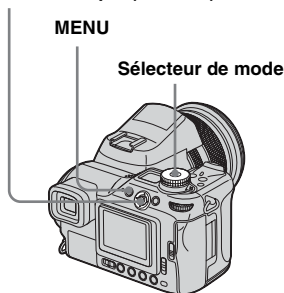

- 1** Placez le sélecteur de mode sur ►.
- 2** Appuyez sur MENU.  
Le menu apparaît.

- 3** Sélectionnez [Diapo] à l'aide de ◀/▶, puis appuyez au centre du sélecteur multiple.

Réglez les options suivantes à l'aide de ▲/▼/◀/▶.

### Réglages Intervalle

3 sec/5 sec/10 sec/30 sec/1 min

### Image

Doss : Lit toutes les images du dossier sélectionné.

Tout : Lit toutes les images du support d'enregistrement.

### Répétit

Act : Lit les images de manière répétée.

Désact : Lit une fois les images et s'arrête.

- 4** Sélectionnez [Départ] à l'aide de ▼/▶, puis appuyez au centre du sélecteur multiple.

Le diaporama commence.

### Pour annuler le diaporama

A l'étape **3**, sélectionnez [Annuler].

### Pour interrompre la lecture du diaporama

Appuyez au centre du sélecteur multiple, sélectionnez [Sortie] à l'aide de ►, puis appuyez au centre.

## Pour passer à l'image suivante/ précédente pendant le diaporama

Placez le sélecteur multiple sur ► (suivante) ou sur ◀ (précédente).

- La durée de l'intervalle est approximative et peut varier en fonction de la taille de l'image lue.

## Rotation d'images fixes

### – Pivoter

Sélecteur de mode : ◻

Vous pouvez faire pivoter et afficher horizontalement les images prises avec l'appareil en position verticale.



Sélecteur multiple (▲/▼/◀/►)

MENU

Sélecteur de mode

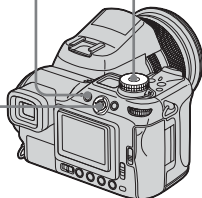

**1** Placez le sélecteur de mode sur ◻ et affichez l'image à faire pivoter.

**2** Appuyez sur MENU.

Le menu apparaît.

**3** Sélectionnez ◻ (Pivoter) à l'aide de ◀/►, puis appuyez au centre du sélecteur multiple.

**4** Sélectionnez ↶ ↷ à l'aide de ▲ et faites pivoter l'image à l'aide de ◀/►.

**5** Sélectionnez [OK] à l'aide de ▲/▼, puis appuyez au centre du sélecteur multiple.

### Pour annuler la rotation

A l'Étape **4** ou **5**, sélectionnez [Annuler].

- Vous ne pouvez pas faire pivoter des images protégées, des images animées, des images en mode Multi-Rafale, des fichiers de données RAW et des images (TIFF) non compressées.
- Vous ne pourrez peut-être pas faire pivoter des images prises avec d'autres appareils.
- Lors de la visualisation d'images sur un ordinateur, il se peut que les informations de rotation des images ne soient pas reflétées en fonction du logiciel d'application.

## Lecture d'images prises en mode Multi-Rafale

Sélecteur de mode : ►

Vous pouvez lire des images prises en mode Multi-Rafale de manière continue ou une par une. Cette fonction permet de vérifier les images.

Sélecteur multiple (▲/▼/◀/▶)

Sélecteur de mode

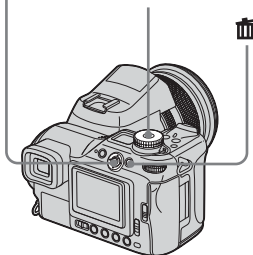

- Lorsque des images Multi-Rafale sont lues sur un ordinateur ou sur un appareil photo sans la fonction Multi-Rafale, les 16 images prises s'affichent simultanément, comme les différentes parties d'une même image.
- Vous pouvez diviser l'image Multi-Rafale.

## Lecture continue

- 1 Placez le sélecteur de mode sur ►.
- 2 Sélectionnez l'image Multi-Rafale à l'aide de ◀/▶.

L'image sélectionnée est lue en continu.



## Pour activer une pause

Appuyez au centre du sélecteur multiple. Pour reprendre la lecture, rappelez au centre. La lecture démarre à partir de l'image affichée à l'écran.

## Lecture image par image

- 1 Placez le sélecteur de mode sur ►.
- 2 Sélectionnez l'image Multi-Rafale à l'aide de ◀/▶.
- 3 Appuyez au centre du sélecteur multiple lorsque l'image souhaitée s'affiche.

« Etape » apparaît.



- 4 Faites avancer l'image à l'aide de ◀/▶.

- ▶ : L'image suivante est affichée. Lorsque vous placez le sélecteur multiple sur ► et le maintenez dans cette position, l'image avance.
- ◀ : L'image précédente est affichée. Lorsque vous placez le sélecteur multiple sur ◀ et le maintenez dans cette position, l'image avance en sens inverse.

## **Pour retourner en mode de lecture normale**

A l'étape **4**, appuyez au centre du sélecteur multiple. La lecture démarre à partir de l'image affichée à l'écran.

## **Pour supprimer des images**

Dans ce mode, il est impossible de supprimer certaines images. Lors de la suppression d'images, les 16 sont supprimées simultanément.

- 1** Affichez l'image Multi-Rafale à supprimer.
- 2** Appuyez sur  (suppression).
- 3** Sélectionnez [Supprim], puis appuyez au centre du sélecteur multiple.  
Toutes les images sont supprimées.

## Protection des images

### – Protection

Sélecteur de mode :

Pour empêcher l'effacement accidentel d'une image importante, vous pouvez la protéger.

Sélecteur multiple (

MENU

Sélecteur de mode

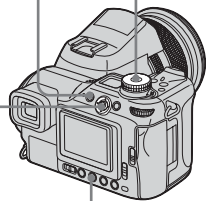

- Remarquez que le formatage du support d'enregistrement efface toutes les données que celui-ci contient même si elles sont protégées. Il vous sera impossible de les récupérer ultérieurement.
- La protection des images peut prendre un certain temps.

## Sur l'écran unique

- 1** Placez le sélecteur de mode sur .
- 2** Affichez l'image à protéger à l'aide de .
- 3** Appuyez sur MENU.  
Le menu apparaît.
- 4** Sélectionnez (Protég) à l'aide de , puis appuyez au centre du sélecteur multiple.  
L'image affichée est désormais protégée et le repère (protection) apparaît à l'écran.



- 5** Pour protéger d'autres images, affichez-les à l'aide de , puis appuyez au centre du sélecteur multiple.

## Pour annuler la protection

A l'Etape **4** ou **5**, appuyez au centre du sélecteur multiple. Le repère disparaît.

## Sur l'écran d'index

- 1** Placez le sélecteur de mode sur , appuyez sur (index) pour passer à l'écran d'index.
- 2** Appuyez sur MENU.  
Le menu apparaît.
- 3** Sélectionnez (Protég) à l'aide de , puis appuyez au centre du sélecteur multiple.
- 4** Sélectionnez [Sélec] à l'aide de , puis appuyez au centre du sélecteur multiple.
- 5** Sélectionnez l'image à protéger à l'aide de , puis appuyez au centre du sélecteur multiple.  
Le repère (protection) vert est apposé sur l'image sélectionnée.



- 6** Pour protéger d'autres images, répétez l'Etape **5**.

**7** Appuyez sur MENU.

**8** Sélectionnez [OK] à l'aide de ►, puis appuyez au centre du sélecteur multiple.

Le repère ◯➡ devient blanc et l'image sélectionnée est protégée.

### Pour annuler la protection

A l'Etape **4**, sélectionnez [Annuler] ou, à l'Etape **8**, sélectionnez [Sortie].

### Pour annuler la protection

A l'Etape **5**, sélectionnez une image dont vous souhaitez annuler la protection à l'aide de ▲/▼/◀/▶ et appuyez au centre du sélecteur multiple. Le repère ◯➡ devient gris. Répétez cette opération pour toutes les images dont vous souhaitez annuler la protection. Ensuite, appuyez sur MENU, sélectionnez [OK] et appuyez au centre du sélecteur multiple.

### Pour protéger toutes les images du dossier

A l'Etape **4**, sélectionnez [Tout le Dossier], puis appuyez au centre du sélecteur multiple. Ensuite, sélectionnez [Act], puis appuyez au centre.

### Pour supprimer la protection de toutes les images d'un dossier

A l'Etape **4**, sélectionnez [Tout le Dossier], puis appuyez au centre du sélecteur multiple. Ensuite, sélectionnez [Désact] et appuyez au centre.

## Modification de la taille d'image

### – Redim

**Sélecteur de mode :** ►

Vous pouvez modifier la taille d'une image enregistrée et la stocker comme nouveau fichier.

Les tailles suivantes sont disponibles. 8M, 5M, 3M, 1M et VGA.

L'image originale est conservée, même après le redimensionnement.

**Sélecteur multiple (▲/▼/◀/▶)**

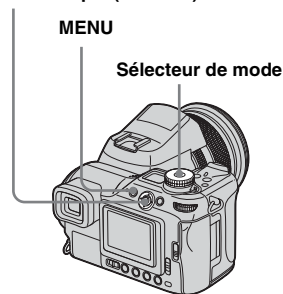

**1** Placez le sélecteur de mode sur ►.

**2** Affichez l'image à redimensionner à l'aide de **◀/▶**.

**3** Appuyez sur **MENU**.

Le menu apparaît.

**4** Sélectionnez **◻** (Redim) à l'aide de **◀/▶**, puis appuyez au centre du sélecteur multiple.

**5** Choisissez la nouvelle taille à l'aide de **▲/▼**, puis appuyez au centre du sélecteur multiple.

L'image redimensionnée est enregistrée comme fichier le plus récent.

## Pour annuler le redimensionnement

A l'Etape **5**, sélectionnez [Annuler].

- Vous ne pouvez pas modifier la taille des images animées, des images en mode Multi-Rafale, des images des fichiers de données RAW ni des images (TIFF) non compressées.
- Lorsque des images sont agrandies, leur qualité est altérée.
- Il est impossible de redimensionner des images 3:2.
- Si vous le faites, des bandes noires apparaissent en haut et en bas de l'image.

## Sélection d'images à imprimer

– Repère d'impression (DPOF)

Sélecteur de mode : **▶**

Vous pouvez spécifier certaines images à imprimer.

Cette fonction est pratique lors du tirage d'images dans un laboratoire ou sur une imprimante respectant la norme DPOF (Digital Print Order Format) ou sur des imprimantes compatibles PictBridge.



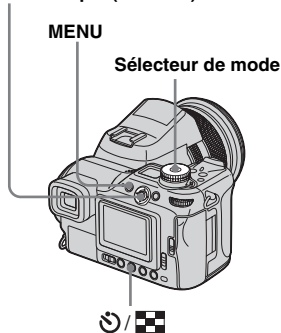

Sélecteur multiple (**▲/▼/◀/▶**)



- Il est impossible d'apposer un repère sur des images animées ou des images enregistrées en mode RAW.



- En mode E-Mail, le repère d'impression (DPOF) est apposé sur l'image de taille normale enregistrée simultanément.
- Lors de l'identification d'images prises en mode Multi-Rafale, toutes les images sont imprimées sur une feuille divisée en 16 cases.
- Si vous appuyez un repère d'impression (DPOF) sur une image prise en mode TIFF, seule l'image non compressée (TIFF) est imprimée, et non l'image JPEG enregistrée simultanément.
- Il est impossible de définir le nombre de pages d'impression.

## Sur l'écran unique

- 1 Placez le sélecteur de mode sur .
- 2 Affichez l'image à imprimer à l'aide de / .
- 3 Appuyez sur MENU.  
Le menu apparaît.
- 4 Sélectionnez [DPOF] (DPOF) à l'aide de / , puis appuyez au centre du sélecteur multiple.

Le repère  est apposé sur cette image.









- 5 Pour poursuivre avec d'autres images, affichez-les à l'aide de / , puis appuyez au centre du sélecteur multiple.

### Pour supprimer le repère





A l'Etape 4 ou 5, appuyez au centre du sélecteur multiple. Le repère  disparaît.

## Sur l'écran d'index

- 1 Placez le sélecteur de mode sur  et appuyez sur  pour passer à l'écran d'index.
- 2 Appuyez sur MENU.  
Le menu apparaît.
- 3 Sélectionnez [DPOF] (DPOF) à l'aide de / , puis appuyez au centre du sélecteur multiple.

- 4 Sélectionnez [Sélec] à l'aide de / , puis appuyez au centre du sélecteur multiple.

- Il est impossible d'apposer des repères à l'aide de l'option [Tout le Dossier].

- 5 Sélectionnez les images à marquer à l'aide de / / / , puis appuyez au centre du sélecteur multiple.

Le repère  vert est apposé sur l'image sélectionnée.







- 6 Pour apposer des repères sur d'autres images, répétez l'Etape 5 pour chacune d'elles.

- 7 Appuyez sur MENU.

- 8 Sélectionnez [OK] à l'aide de , puis appuyez au centre du sélecteur multiple.

Le repère  devient blanc et le réglage est terminé.

### Pour supprimer le repère

A l'Etape 5, sélectionnez l'image dont vous souhaitez supprimer le repère  à l'aide de / / / , puis appuyez au centre du sélecteur multiple.

### Pour supprimer tous les repères des images du dossier

A l'Etape 4, sélectionnez [Tout le Dossier], puis appuyez au centre du sélecteur multiple. Ensuite, sélectionnez [Désact], puis appuyez au centre.

### Pour annuler l'apposition de repères

A l'Etape 4, sélectionnez [Annuler] ou, à l'Etape 8, sélectionnez [Sortie].



## Raccordement à une imprimante PictBridge

Même si vous ne possédez pas d'ordinateur, vous pouvez aisément imprimer les images prises à l'aide de l'appareil photo en raccordant celui-ci à une imprimante compatible PictBridge. Pour la préparation, il suffit de sélectionner la connexion USB dans les réglages SET UP et de raccorder l'appareil photo à l'imprimante. L'utilisation d'une imprimante compatible PictBridge vous permet de sortir facilement les impressions d'index\*.

### PictBridge

- \* Il se peut qu'aucune fonction d'impression d'index ne soit disponible selon l'imprimante utilisée.
- Lorsque vous imprimez des images, nous vous recommandons d'utiliser l'adaptateur secteur pour éviter la déconnexion de l'appareil photo.

## Préparation de l'appareil photo

Sélectionnez le mode USB sur l'appareil photo pour raccorder l'appareil photo à l'imprimante.

Sélecteur multiple (▲/▼/◀/▶)

Sélecteur de mode



- 1 Placez le sélecteur de mode sur SET UP.
- 2 Sélectionnez (Réglages 2) à l'aide de ▼, puis [Connexion USB] à l'aide de ▶/▲/▼.
- 3 Sélectionnez [PictBridge] à l'aide de ▶/▲, puis appuyez au centre du sélecteur multiple.

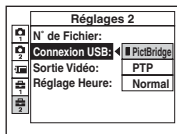

Le mode USB est réglé.

## Raccordement de l'appareil photo à l'imprimante

Raccordez la prise (USB) de l'appareil photo au connecteur USB sur l'imprimante à l'aide d'un câble USB. Le raccordement peut être réalisé que l'appareil photo soit mis sous tension ou hors tension. Une fois l'appareil photo sous tension, il passe en mode de lecture, indépendamment de la position du sélecteur de mode, et la dernière image du dossier d'enregistrement sélectionné s'affiche à l'écran.

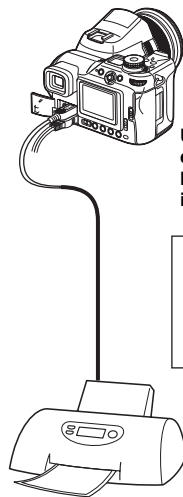

Une fois la connexion établie, le repère est indiqué à l'écran.

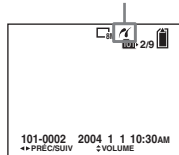

Imprimante

## Lorsque [Connexion USB] n'est pas réglé sur [PictBridge] dans les réglages SET UP

Vous ne pouvez pas utiliser la fonction PictBridge, même si l'appareil photo est sous tension. Réglez [Connexion USB] sur [PictBridge].

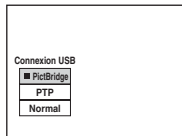

- 1 Appuyez sur MENU et sélectionnez [Connexion USB], puis appuyez au centre du sélecteur multiple.
- 2 Sélectionnez [PictBridge] à l'aide de ▲, puis appuyez au centre.



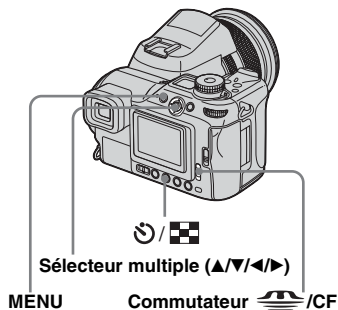

## Impression d'images

Vous pouvez sélectionner une image et l'imprimer. Configurez l'appareil photo en suivant la procédure de la page 93, puis raccordez l'imprimante.



- Il est impossible d'imprimer des images animées et fixes enregistrées en mode RAW.
- Lors de l'impression d'images en mode E-Mail ou d'images non compressées (TIFF), seuls les fichiers JPEG correspondants sont imprimés.
- Si un message d'erreur est émis depuis l'imprimante raccordée pendant la connexion,  clignote pendant environ cinq secondes. Dans ce cas, vérifiez l'imprimante.
- Notez que l'impression peut être annulée si vous activez le commutateur  /CF lors de l'impression des images.

## Sur l'écran unique

- 1 Sélectionnez le support d'enregistrement à l'aide du commutateur  /CF et affichez l'image à imprimer à l'aide de ◀/▶.
- 2 Appuyez sur MENU. Le menu apparaît.
- 3 Sélectionnez  (Imprim) à l'aide de ◀/▶, puis appuyez au centre du sélecteur multiple.
- 4 Sélectionnez [Cette image] à l'aide de ▲/▼, puis appuyez au centre du sélecteur multiple. L'écran Imprim apparaît.

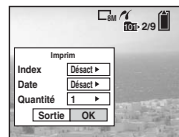

- Lors de l'utilisation d'une imprimante ne prenant pas en charge l'impression d'index ou la fonction d'insertion de date, les options indisponibles ne s'affichent pas.
- 5 Sélectionnez [Quantité] à l'aide de ▲/▼, puis le nombre d'images à l'aide de ◀/▶. Vous pouvez sélectionner un nombre allant jusqu'à 20.

## 6 Sélectionnez [OK] à l'aide de , puis appuyez au centre du sélecteur multiple.

L'image est imprimée.

Ne débranchez pas le câble USB lorsque le repère  (non-débranchement du câble USB) apparaît à l'écran.



## Pour annuler l'impression

A l'Etape 4, sélectionnez [Annuler] ou, à l'Etape 6, sélectionnez [Sortie].

## Pour imprimer d'autres images

Après l'Etape 6, sélectionnez une autre image, puis [Imprim] à l'aide de .

## Pour imprimer toutes les images marquées par le repère

A l'Etape 4, sélectionnez [Image DPOF]. Toutes les images marquées par le repère  s'impriment dans le nombre d'exemplaires spécifié, indépendamment de l'image affichée.

## Pour insérer le jour et l'heure sur les images

A l'Etape 5, sélectionnez [Date], puis le format de date à l'aide de . Vous pouvez choisir [J&H] ou [Date]. La date est insérée dans les images imprimées. Si vous choisissez [Date], la date est insérée dans l'ordre défini dans « Réglage de la date et de l'heure » (page 19).

Cette fonction peut ne pas être disponible, selon l'imprimante utilisée.

## Sur l'écran d'index

### 1 Sélectionnez le support de sélection à l'aide du commutateur /CF et appuyez sur (index) pour passer à l'écran d'Index.

L'écran devient un écran d'index.

### 2 Appuyez sur MENU.

Le menu apparaît.

### 3 Sélectionnez (Imprim) à l'aide de , puis appuyez au centre du sélecteur multiple.

### 4 Sélectionnez [Sélec] à l'aide de , puis appuyez au centre du sélecteur multiple.

### 5 Sélectionnez l'image à imprimer à l'aide de //, puis appuyez au centre du sélecteur multiple.

Le repère  est apposé sur l'image sélectionnée.



## 6 Pour imprimer d'autres images, répétez l'Etape 5.

## 7 Appuyez sur MENU.

L'écran Imprim apparaît.

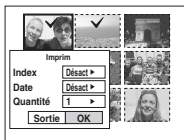

- Lors de l'utilisation d'une imprimante ne prenant pas en charge l'impression d'index ou la fonction d'insertion de date, les options indisponibles ne s'affichent pas.

## 8 Sélectionnez [Quantité] à l'aide de ▲/▼, puis le nombre d'images à l'aide de ◀/▶.

Vous pouvez sélectionner un nombre allant jusqu'à 20.

Toutes les images sélectionnées sont imprimées dans le nombre d'exemplaires indiqué.

## 9 Sélectionnez [OK] à l'aide de ▼/▶, puis appuyez au centre du sélecteur multiple.

Les images sont imprimées.

Ne débranchez pas le câble USB alors que le repère  apparaît à l'écran.



## Pour annuler l'impression

A l'Etape 4, sélectionnez [Annuler] ou, à l'Etape 9, sélectionnez [Sortie].

## Pour imprimer toutes les images marquées par le repère

A l'Etape 4, sélectionnez [Image DPOF]. Toutes les images marquées par le repère  s'impriment dans le nombre d'exemplaires spécifié, indépendamment de l'image affichée.

## Pour imprimer toutes les images du dossier

A l'Etape 4, sélectionnez [Tout le Dossier], puis appuyez au centre du sélecteur multiple.

## Pour insérer le jour et l'heure sur les images

A l'Etape 8, sélectionnez [Date], puis le format de date à l'aide de ◀/▶. Vous pouvez choisir [J&H] ou [Date]. Si vous choisissez [Date], la date est insérée dans l'ordre défini dans « Réglage de la date et de l'heure » (page 19).



Cette fonction peut ne pas être disponible, selon l'imprimante utilisée.

## Impression d'images d'index

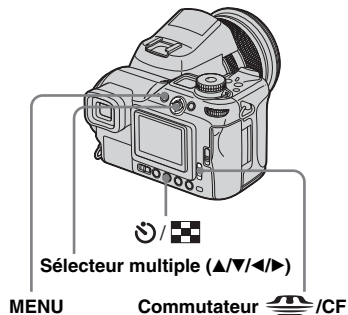

Vous pouvez imprimer certaines images côte à côte. Nous appelons cette fonction Impression d'index\*. Vous pouvez disposer côte à côte un nombre spécifié d'images et les imprimer ou disposer différentes images côte à côte pour former un ensemble en combinant plusieurs images et imprimer l'ensemble au nombre de copies spécifié. Configurez l'appareil photo en suivant la procédure de la page 93 et raccordez l'imprimante.

- \* Il se peut qu'aucune fonction d'impression d'index ne soit disponible selon l'imprimante utilisée.





- Il est impossible d'imprimer les images animées ou fixes enregistrées en mode RAW.
- Lors de l'impression d'images en mode E-Mail ou d'images non compressées (TIFF), seuls les fichiers JPEG correspondants sont imprimés.
- Si un message d'erreur est émis depuis l'imprimante raccordée pendant la connexion,  clignote pendant environ cinq secondes. Dans ce cas, vérifiez l'imprimante.
- Notez que l'impression peut être annulée si vous activez le commutateur /CF lors de l'impression des images.

## Sur l'écran unique

**1** Sélectionnez le support d'enregistrement à l'aide du commutateur /CF et affichez l'image à imprimer à l'aide de .

**2** Appuyez sur MENU.

Le menu apparaît.



**3** Sélectionnez  (Imprim) à l'aide de , puis appuyez au centre du sélecteur multiple.

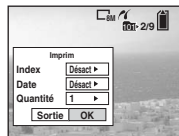

**4** Sélectionnez [Cette image] à l'aide de , puis appuyez au centre du sélecteur multiple.

L'écran d'impression apparaît.



- Lors de l'utilisation d'une imprimante ne prenant pas en charge l'impression d'index ou la fonction d'insertion de date, les options indisponibles ne s'affichent pas.

**5** Sélectionnez [Index] à l'aide de , puis [Activé] à l'aide de .

**6** Sélectionnez [Quantité] à l'aide de , puis le nombre d'images à placer côte à côte à l'aide de .

Vous pouvez sélectionner un nombre allant jusqu'à 20.

Vous pouvez disposer côte à côte le nombre d'images spécifié.

**7** Sélectionnez [OK] à l'aide de , puis appuyez au centre du sélecteur multiple.

L'image est imprimée.

Ne débranchez pas le câble USB lorsque le repère  (non-débranchement du câble USB) apparaît à l'écran.



## Pour annuler l'impression

À l'Etape **4**, sélectionnez [Annuler] ou, à l'Etape **7**, sélectionnez [Sortie].



## Pour imprimer d'autres images

Après l'Etape **7**, sélectionnez une autre image, puis [Imprim] à l'aide de . Ensuite, recommencez à partir de l'Etape **4**.

## Pour imprimer toutes les images marquées par le repère

A l'Etape **4**, sélectionnez [Image DPOF]. Toutes les images marquées par le repère  s'impriment, indépendamment de l'image affichée.



## Pour insérer le jour et l'heure sur les images

A l'Etape **6**, sélectionnez [Date], puis le format de date à l'aide de / . Vous pouvez choisir [J&H] ou [Date]. Si vous choisissez [Date], la date est insérée dans l'ordre défini dans « Réglage de la date et de l'heure » (page 19).

Cette fonction peut ne pas être disponible, selon l'imprimante utilisée.



- Il est possible que toutes les images ne puissent pas être placées sur une feuille selon le nombre d'images.

## Sur l'écran d'index





**1** Sélectionnez le support de sélection à l'aide du commutateur /CF et appuyez sur /  (index) pour passer à l'écran d'Index.

**2** Appuyez sur MENU.

Le menu apparaît.

**3** Sélectionnez  (Imprim) à l'aide de , puis appuyez au centre du sélecteur multiple.

**4** Sélectionnez [Sélec] à l'aide de , puis appuyez au centre du sélecteur multiple.



**5** Sélectionnez l'image souhaitée à l'aide de / / / , puis appuyez au centre du sélecteur multiple.





Le repère  est apposé sur l'image sélectionnée.





**6** Pour imprimer d'autres images, répétez l'Etape **5**.

**7** Appuyez sur MENU.

**8** Sélectionnez [Index] à l'aide de , puis [Activé] à l'aide de / .

**9** Sélectionnez [Quantité] à l'aide de / , puis le nombre de copies à imprimer à l'aide de / .

Vous pouvez sélectionner un nombre allant jusqu'à 20.

**10** Sélectionnez [OK] à l'aide de / , puis appuyez au centre du sélecteur multiple.

Les images sont imprimées.

Ne débranchez pas le câble USB alors que le repère  apparaît à l'écran.



## Pour annuler l'impression

A l'Etape **4**, sélectionnez [Annuler] ou, à l'Etape **10**, sélectionnez [Sortie].

## Pour imprimer toutes les images marquées par le repère

A l'Etape **4**, sélectionnez [Image DPOF]. Toutes les images marquées par le repère  s'impriment, indépendamment de l'image affichée.

## Pour imprimer toutes les images du dossier

A l'Etape **4**, sélectionnez [Tout le Dossier], puis appuyez au centre du sélecteur multiple.

## Pour insérer le jour et l'heure sur les images

A l'Etape **9**, sélectionnez [Date], puis le format de date à l'aide de ◀/▶. Vous pouvez choisir [J&H] ou [Date]. Si vous choisissez [Date], la date est insérée dans l'ordre défini dans « Réglage de la date et de l'heure » (page 19).

Cette fonction peut ne pas être disponible, selon l'imprimante utilisée.

## Prise de vues animées

### Sélecteur de mode :

Vous pouvez enregistrer des images animées avec du son.

#### Sélecteur multiple (▲/▼/◀/▶)

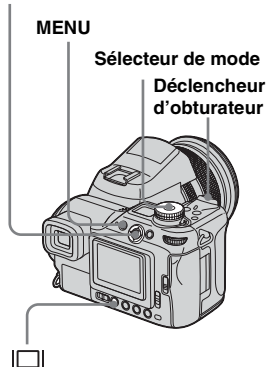

**1** Placez le sélecteur de mode sur .

**2** Appuyez sur MENU.

Le menu apparaît.

**3** Sélectionnez  (Format Im) à l'aide de ◀, puis la taille désirée à l'aide de ▲/▼.

Vous pouvez choisir [640(Fine)], [640 (Standard)] ou [160].

- La taille d'image [640(Fine)] ne peut être utilisée que lorsque vous enregistrez l'image sur le « Memory Stick PRO » ou Microdrive.

### **4** Appuyez à fond sur le déclencheur d'obturateur.

« ENR » s'affiche à l'écran et l'appareil commence à enregistrer l'image et le son.



- Lorsque la capacité du support d'enregistrement est épuisée, l'enregistrement s'arrête.

### **5** Appuyez de nouveau à fond sur le déclencheur d'obturateur pour arrêter l'enregistrement.

### Indicateurs apparaissant à l'écran pendant la prise de vues animées

Ces indicateurs ne sont pas enregistrés. A chaque pression sur  (état de l'écran), l'état de l'écran change de la manière suivante : indicateurs désactivés → indicateurs activés.

Affichage d'un histogramme. Reportez-vous en page 152 pour une description détaillée des options indiquées.

### Pour prendre des vues rapprochées (macro)

Placez le sélecteur de mode sur  et respectez la procédure en page 33.

### Pour prendre des vues avec un retardateur

Placez le sélecteur de mode sur  et respectez la procédure en page 34.

- Veillez à ne pas toucher le microphone (page 12) pendant l'enregistrement.
- Il est impossible d'utiliser les fonctions suivantes :
  - zoom numérique
  - prise de vues avec le flash
  - insertion de la date et de l'heure
- Lorsque vous sélectionnez [640(Fine)] et que le câble de raccordement A/V fourni est branché dans la prise A/V OUT (MONO), vous ne pouvez pas vérifier l'image enregistrée à l'écran. L'écran devient bleu.
- Reportez-vous aux pages 135, 136 pour le temps d'enregistrement autorisé pour chaque taille d'image.





## Visualisation d'images animées sur l'écran

Sélecteur de mode : 

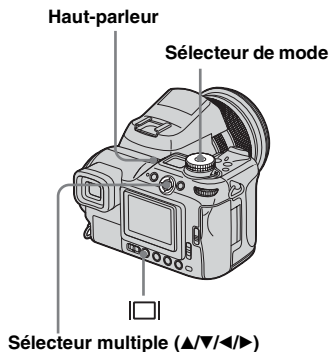
Vous pouvez visualiser des images animées sur l'écran de l'appareil photo et entendre les sons émis par le haut-parleur de celui-ci.



**1** Placez le sélecteur de mode sur .

**2** Sélectionnez les images animées désirées à l'aide de  .

Des images animées avec la taille d'image [640(Fine)] ou [640 (Standard)] s'affichent en plein écran.

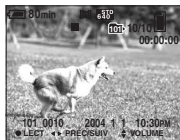

Les images animées de taille [160] sont affichées à une taille inférieure à celle des images fixes.

**3** Appuyez au centre du sélecteur multiple.

Les images animées et le son sont reproduits.  
▶ (lecture) s'affiche sur l'écran pendant la lecture d'images animées.

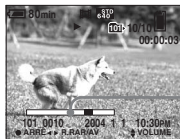



Barre de lecture



**Pour interrompre la lecture**

Rappuyez au centre du sélecteur multiple.

**Pour régler le volume**

Régalez le volume à l'aide de  / .

**Pour l'avance rapide/retour en arrière**

Placez le sélecteur multiple sur  (suivant) ou  (précédent) pendant la lecture d'une image animée.

Pour revenir au mode de lecture normale, appuyez au centre du sélecteur multiple.

**Indicateurs apparaissant à l'écran pendant la visualisation d'images animées**

A chaque pression sur  (état de l'écran), l'état de l'écran change comme suit : indicateurs désactivés → indicateurs activés.

Affichage d'un histogramme.

Reportez-vous en page 154 pour une description détaillée des options indiquées.

- La procédure de visualisation des images animées sur un téléviseur est identique à celle d'images fixes (page 41).
- Il se peut qu'une image animée enregistrée sur d'autres appareils Sony soit affichée à une taille inférieure à celle des images fixes.

## Suppression d'images animées

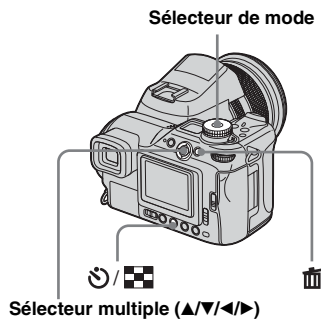

Sélecteur de mode : 

Vous pouvez supprimer les images animées non désirées.



- Il est impossible de supprimer des images animées protégées.
- Remarquez qu'il est impossible de récupérer les images animées supprimées.





### Sur l'écran unique

- 1** Placez le sélecteur de mode sur .
- 2** Sélectionnez l'image animée à supprimer à l'aide de .
- 3** Appuyez sur  (suppression).  
L'image animée n'est pas encore supprimée à ce stade.
- 4** Sélectionnez [Supprim] à l'aide de , puis appuyez au centre du sélecteur multiple.  
« Accès » apparaît à l'écran et l'image animée est supprimée.
- 5** Pour supprimer d'autres images animées, affichez-les à l'aide de , puis répétez l'Etape **4**.

### Pour annuler la suppression

A l'Etape **4** ou **5**, sélectionnez [Sortie].

### Sur l'écran d'index

- 1** Placez le sélecteur de mode sur  et appuyez sur le bouton  (index) pour passer à l'écran d'index.
- 2** Appuyez sur  (suppression).
- 3** Sélectionnez [Sélec] à l'aide de , puis appuyez au centre du sélecteur multiple.
- 4** Sélectionnez les images animées à supprimer à l'aide de /▼/◀/▶, puis appuyez au centre du sélecteur multiple.

Le repère  (suppression) est indiqué sur l'image animée sélectionnée.



L'image animée n'est pas encore supprimée à ce stade.

- 5** Répétez l'Etape **4** pour supprimer d'autres images animées.
- 6** Appuyez sur  (suppression).

- 7** Sélectionnez [OK] à l'aide de ►, puis appuyez au centre du sélecteur multiple.

Le message « Accès » apparaît à l'écran et l'image animée est supprimée.

### Pour annuler la suppression

A l'Étape **3** ou **7**, sélectionnez [Sortie].

### Pour supprimer toutes les images du dossier

A l'Étape **3**, sélectionnez [Tout le Dossier], puis appuyez au centre du sélecteur multiple. Ensuite, sélectionnez [OK], puis appuyez au centre. Pour annuler la suppression, sélectionnez [Annuler] à l'aide de ◀, puis appuyez au centre.

## Modification d'images animées

### Sélecteur de mode : ►

Vous pouvez couper des images animées ou en supprimer des parties superflues. Ce mode est recommandé lorsque la capacité du support d'enregistrement est insuffisante ou lorsque vous annexe des images animées à vos messages électroniques.

### Numéros de fichier attribués lors de la coupure d'images animées

Les images animées coupées se voient attribuer de nouveaux numéros et sont stockées comme fichiers les plus récents dans le dossier d'enregistrement. L'image originale est supprimée et son numéro de fichier sauté.

<Exemple> Coupure de l'image animée numérotée 101\_0002

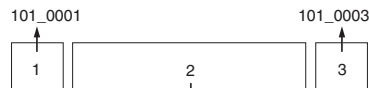

#### 1. Coupure de la scène A.

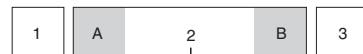

Point de division

#### 2. Coupure de la scène B.

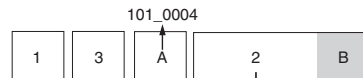

Point de division

#### 3. Suppression éventuelle des scènes A et B.

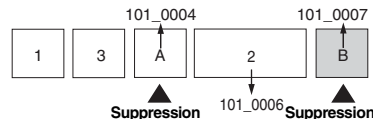

#### 4. Seules les scènes désirées sont conservées.

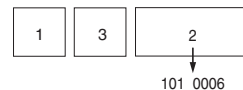

## Coupure d'images animées

Sélecteur multiple (▲/▼/◀/▶)

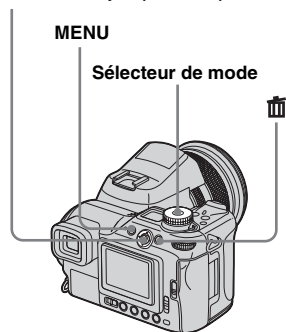

- 1** Placez le sélecteur de mode sur .
- 2** Sélectionnez l'image animée à couper à l'aide de ◀/▶.
- 3** Appuyez sur MENU.  
Le menu apparaît.
- 4** Sélectionnez (Diviser) à l'aide de ▶, puis appuyez au centre du sélecteur multiple. Ensuite, sélectionnez [OK] à l'aide de ▲, puis appuyez au centre.

La lecture des images animées démarre.

### 5 Sélection d'un point de coupure.

Appuyez au centre du sélecteur multiple au point de coupure désiré.

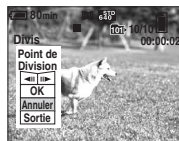

Pour régler le point de coupure, sélectionnez [] (avance/retour en arrière de l'image) et définissez le point de coupure à l'aide de ◀/▶. Pour modifier le point de coupure, sélectionnez [Annuler]. La lecture des images animées redémarre.

- 6** Lorsque vous avez décidé d'un point de coupure, sélectionnez [OK] à l'aide de ▲/▼, puis appuyez au centre du sélecteur multiple.

- 7** Sélectionnez [OK] à l'aide de ▲, puis appuyez au centre du sélecteur multiple.

L'image animée est coupée.

### Pour annuler la coupure

À l'étape **5** ou **7**, sélectionnez [Sortie].  
L'image animée réapparaît à l'écran.

- Vous ne pouvez pas couper les images suivantes :
  - images fixes
  - images animées trop courtes pour être coupées
  - images animées protégées
- Vous ne pouvez pas restaurer les images animées après leur coupure.
- L'image originale est supprimée lors de sa coupure.
- L'image coupée est enregistrée dans le dossier d'enregistrement sélectionné comme fichier le plus récent.

## Suppression de portions superflues d'images animées

- 1** Coupez une portion superflue d'une image animée.
- 2** Affichez la portion de l'image animée à supprimer.
- 3** Appuyez sur (suppression).  
L'image animée n'est pas encore supprimée à ce stade.
- 4** Sélectionnez [Supprim] à l'aide de ▲, puis appuyez au centre du sélecteur multiple.

L'image animée affichée à l'écran est supprimée.

# Copie d'images sur votre ordinateur

## – Pour les utilisateurs de Windows

### Environnement informatique recommandé

**Système d'exploitation :** Microsoft Windows 98, Windows 98SE, Windows 2000 Professionnel, Windows Millennium Edition, Windows XP Edition Familiale ou Windows XP Professionnel

Les systèmes d'exploitation susmentionnés doivent être installés en usine. Le fonctionnement n'est pas garanti dans un environnement mis à jour vers les systèmes d'exploitation décrits ci-dessus ou dans un environnement à amorçage multiple.

**Processeur :** MMX Pentium 200 MHz ou plus rapide

**Connecteur USB :** Fourni en standard

**Affichage :** 800 × 600 points ou supérieur High Color (16 bits, 65 000 couleurs) ou supérieur

- Cet appareil photo est compatible avec USB 2.0.
- L'utilisation avec un environnement informatique compatible USB 2.0 (USB High-Speed) permet le transfert de données ultra-rapide.
- Si vous branchez simultanément au moins deux équipements USB sur un seul ordinateur, certains appareils, dont l'appareil photo, risquent de ne pas fonctionner selon le type d'équipement USB.

- Le bon fonctionnement n'est pas garanti lors de l'utilisation d'un concentrateur USB.
- Le bon fonctionnement n'est pas garanti pour tous les environnements informatiques recommandés ci-dessus.

### Mode USB

Il existe deux modes pour une connexion USB lorsque vous établissez un raccordement à un ordinateur : [Normal] et [PTP]\*. Le mode par défaut est [Normal].

\* Compatible uniquement avec Windows XP.

Lorsque l'appareil est connecté à un ordinateur, seules les données du dossier sélectionné par l'appareil photo sont copiées vers l'ordinateur. Pour sélectionner le dossier, respectez la procédure en page 83.

### Communication avec l'ordinateur

Si l'ordinateur quitte le mode veille, il se peut que la communication entre l'appareil photo et l'ordinateur ne soit pas rétablie simultanément.

### En l'absence de connecteur USB sur l'ordinateur

En l'absence de connecteur USB ou d'emplacement pour le support d'enregistrement, vous pouvez copier des images à l'aide d'un périphérique supplémentaire. Visitez le site Web de Sony pour plus d'informations.  
<http://www.sony.net/>

### Contenu du CD-ROM

#### ■ Pilote USB

Ce pilote est nécessaire pour connecter l'appareil photo à un ordinateur.

Sous Windows XP, il n'est pas nécessaire d'installer le pilote USB.

#### ■ Image Transfer

Cette application permet de transférer aisément des images de l'appareil photo vers un ordinateur.

#### ■ ImageMixer

Cette application permet d'afficher et de modifier des images stockées dans un ordinateur.

- Les opérations nécessaires peuvent varier d'un système d'exploitation à l'autre.
- **Fermez toutes les applications utilisées sur l'ordinateur avant d'installer le pilote USB et l'application.**
- Sous Windows XP ou Windows 2000, connectez-vous en tant qu'administrateur.
- La résolution de l'affichage doit être de 800 × 600 points ou supérieur et High Color (couleur 16 bits, 65 000 couleurs) ou supérieur. Si la résolution est inférieure à 800 × 600 points ou 256 couleurs, l'écran de titre d'installation n'apparaîtra pas.



## Installation du pilote USB

Sous Windows XP, il n'est pas nécessaire d'installer le pilote USB.

Une fois le pilote USB installé, il n'est plus nécessaire de réinstaller le pilote USB.

- 1 Mettez l'ordinateur sous tension et insérez le CD-ROM fourni dans le lecteur de CD-ROM.

**Ne raccordez pas encore l'appareil photo à l'ordinateur.**

L'écran de sélection du modèle apparaît. Si ce n'est pas le cas, double-cliquez sur  (My Computer) (Poste de Travail) →  (ImageMixer) dans cet ordre.

- 2 Cliquez sur [Cyber-shot] dans l'écran de sélection du modèle.



L'écran du menu d'installation apparaît.

- 3 Cliquez sur [USB Driver] (pilote USB) dans l'écran de titre.



L'écran « InstallShield Wizard » (assistant InstallShield) apparaît.

- 4 Cliquez sur [Next] (Suivant). Lorsque la fenêtre « Information » apparaît, cliquez sur [Next] (Suivant).



L'installation du pilote USB commence. Un écran vous avertit de la fin de l'installation.

- 5 Cliquez sur [Yes, I want to restart my computer now] (Oui, je veux redémarrer mon ordinateur maintenant), puis sur [Finish] (Terminer).

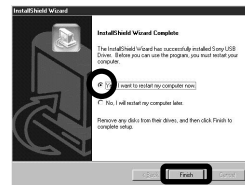

L'ordinateur redémarre. Vous pouvez ensuite établir la connexion USB.

## Installation de l'application « Image Transfer »

Le logiciel « Image Transfer » permet de copier des images sur l'ordinateur automatiquement lors du branchement de l'appareil photo à l'ordinateur.

- 1 Cliquez sur [Cyber-shot] dans l'écran de sélection du modèle.



L'écran du menu d'installation apparaît.

- 2 Cliquez sur [Image Transfer] dans l'écran du menu d'installation. Sélectionnez la langue désirée, puis cliquez sur [OK].



L'écran « Welcome to the InstallShield Wizard for Image Transfer » (Bienvenue dans l'assistant InstallShield pour Image Transfer) apparaît.

- Cette section décrit l'écran anglais.

- 3 Cliquez sur [Next] (Suivant). Lorsque l'écran « License Agreement » (Accord de licence) apparaît, cliquez sur [Yes] (Oui).

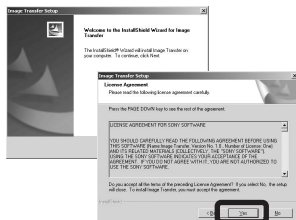

Lisez attentivement cet accord. Si vous en acceptez les modalités, poursuivez l'installation. L'écran « Information » apparaît.

- 4 Cliquez sur [Next] (Suivant).



- 5 Sélectionnez le dossier d'installation, puis cliquez sur [Next] (Suivant). Sélectionnez le dossier de programme, puis cliquez sur [Next] (Suivant).

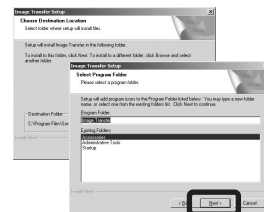

- 6 Vérifiez si la case de l'écran « Image Transfer Settings » (Paramètres d'Image Transfer) est cochée, puis cliquez sur [Next] (Suivant).



Un écran vous avertit de la fin de l'installation.

## 7 Cliquez sur [Finish] (Terminer).

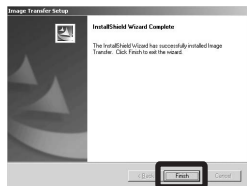

L'assistant « InstallShield Wizard » se ferme.

Pour poursuivre l'installation de l'application « ImageMixer », cliquez sur [ImageMixer] dans l'écran du menu d'installation et respectez la procédure.

- Le pilote USB est nécessaire pour utiliser « Image Transfer ». Si le pilote requis n'est pas déjà installé sur l'ordinateur, un écran vous invite à l'installer. Respectez les instructions affichées.

## Installation de l'application « ImageMixer »

Vous pouvez utiliser le logiciel « ImageMixer Ver. 1.5 for Sony » pour copier, visualiser et modifier des images ainsi que pour créer des Video CD. Pour plus d'informations, consultez l'aide du logiciel.

### 1 Cliquez sur [ImageMixer] dans l'écran du menu d'installation. Sélectionnez la langue désirée, puis cliquez sur [OK].



L'écran « Welcome to the InstallShield Wizard » (Bienvenue dans l'assistant InstallShield) apparaît.

- Cette section décrit l'écran anglais.

### 2 Respectez les instructions affichées dans chaque écran.

Installez « ImageMixer » en respectant les instructions affichées.

- Si vous utilisez Windows 2000 ou Windows XP, installez « WinASPI ».
- Si DirectX8.0a ou une version ultérieure n'est pas installée sur l'ordinateur, l'écran « Information » apparaît. Respectez la procédure affichée.

### 3 Redémarrez l'ordinateur conformément aux instructions affichées.

### 4 Retirez le CD-ROM.



## Connexion de l'appareil photo à votre ordinateur

- 1 Insérez le support d'enregistrement contenant les images à copier dans l'appareil photo. Connectez l'adaptateur secteur fourni, puis branchez ce dernier dans une prise murale.

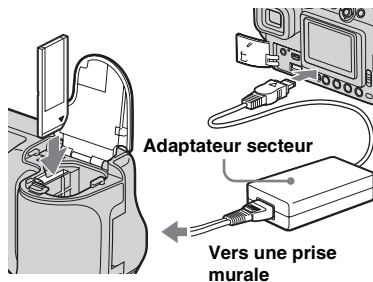

- Sélectionnez le support d'enregistrement à l'aide du commutateur  /CF (page 21).
- Si vous copiez des images sur votre ordinateur en utilisant la batterie, ce processus peut échouer ou endommager les données en raison de l'épuisement de la batterie. Il est recommandé d'utiliser l'adaptateur secteur.

- 2 Mettez l'ordinateur et l'appareil photo sous tension.

- 3 Branchez le câble USB fourni dans la prise  (USB) de l'appareil photo.

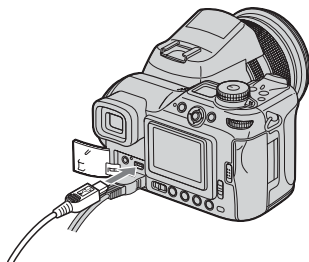

- 4 Raccordez le câble USB à l'ordinateur.

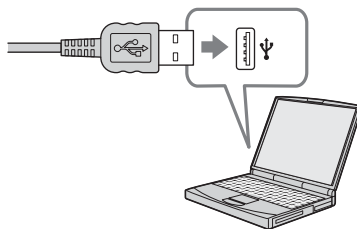

- En cas d'utilisation d'un ordinateur de bureau, branchez le câble USB au connecteur USB du panneau arrière.
- Sous Windows XP, l'assistant AutoPlay (Exécution automatique) s'affiche automatiquement sur le bureau. Passez en page 112.

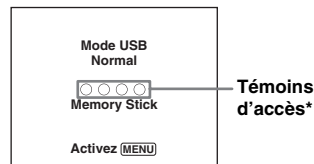

« Mode USB Normal » apparaît sur l'écran de l'appareil photo. Lors de la première connexion USB, l'ordinateur exécute automatiquement le programme de reconnaissance de l'appareil photo. Patientez quelques instants.

\* Pendant la communication, les témoins d'accès sont rouges.

- Si « Mode USB Normal » n'apparaît pas à l'étape 4, appuyez sur MENU, sélectionnez [Connexion USB] et réglez-le sur [Normal].
- Lors de l'utilisation du Microdrive/de la carte CF, l'ouverture du couvercle du logement de la carte CD annule la connexion USB. N'ouvrez pas le couvercle pendant la connexion USB.

## ❑ Débranchement du câble USB, retrait du support d'enregistrement ou mise hors tension de l'appareil photo pendant une connexion USB

Pour les utilisateurs de Windows 2000, Me ou XP

- 1 Double-cliquez sur  dans la barre des tâches.



Double-cliquez ici

- 2 Cliquez sur , puis sur [Stop] (arrêt).
- 3 Confirmez le périphérique dans la fenêtre affichée, puis cliquez sur [OK].
- 4 Cliquez sur [OK].  
L'étape 4 est superflue pour les utilisateurs de Windows XP.
- 5 Débranchez le câble USB, retirez le support d'enregistrement ou mettez l'appareil photo hors tension.

## Pour les utilisateurs de Windows 98 ou 98SE

Vérifiez si les témoins d'accès (page 109) sur l'écran sont blancs et n'effectuez que l'Étape 5 ci-dessus.

## Copie d'images à l'aide de l'application « Image Transfer »

– Windows 98/98SE/2000/Me

Raccordez l'appareil photo et l'ordinateur à l'aide du câble USB.

« Image Transfer » est lancé et les images sont automatiquement copiées sur l'ordinateur. Une fois la copie terminée, « ImageMixer » est lancé automatiquement et les images s'affichent.

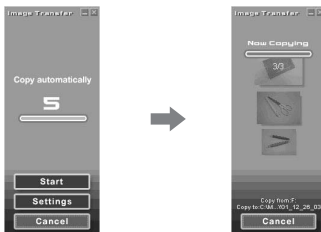

- Normalement, des sous-dossiers « Image Transfer » et « Date » sont créés dans le dossier « My Documents » (Mes documents), dans lesquels seront copiés tous les fichiers d'images enregistrés avec l'appareil photo.
- Les paramètres du logiciel « Image Transfer » sont modifiables (page 111).

– Windows XP

Raccordez l'appareil photo et l'ordinateur à l'aide du câble USB.

« Image Transfer » démarre automatiquement et les images sont automatiquement copiées sur l'ordinateur.

Windows XP est paramétré pour activer l'assistant AutoPlay (Exécution automatique) du système d'exploitation.

Pour annuler ce réglage, respectez la procédure ci-dessous.

- 1 Cliquez sur [Start] (Démarrer), puis sur [My Computer] (Poste de travail).
- 2 Cliquez avec le bouton droit sur [Sony MemoryStick], puis sur [Properties] (Propriétés).
- 3 Annulez le réglage.

- ① Cliquez sur [AutoPlay] (Exécution automatique).
- ② Réglez [Content type] (Type de contenu) sur [Pictures] (Images).
- ③ Cochez la case [Select an action to perform] (Sélectionner une action à exécuter) sous [Actions] (Actions), sélectionnez [Take no action] (Ne rien faire), puis cliquez sur [Apply] (Appliquer).
- ④ Réglez [Content type] (Type de contenu) sur [Video files] (Fichiers vidéo) et passez à l'Étape ③. Réglez [Content type] (Type de contenu) sur [Mixed content] (Contenu mixte) et passez à l'Étape ③.
- ⑤ Cliquez sur [OK].  
L'écran [Properties] (Propriétés) se ferme.

L'assistant AutoPlay (Exécution automatique) ne démarre pas automatiquement, même lors du prochain établissement de la connexion USB.

## Modification des paramètres de l'application « Image Transfer »

Les paramètres du logiciel « Image Transfer » sont modifiables. Cliquez avec le bouton droit sur l'icône « Image Transfer » dans la barre des tâches et sélectionnez [Open Settings] (Ouvrier paramètres). Les paramètres modifiables sont les suivants : [Basic] (Standard), [Copy] (Copier) et [Delete] (Supprimer).



Cliquez droit ici

Au démarrage de l'application « Image Transfer », la fenêtre ci-dessous apparaît.



Lorsque vous sélectionnez [Settings] (Paramètres) dans la fenêtre ci-dessus, vous ne pouvez modifier que le paramètre [Basic] (Standard).

## Copie d'images sans utiliser l'application « Image Transfer »

– Windows 98/98SE/2000/Me

Si vous ne définissez pas le lancement automatique de « Image Transfer », respectez la procédure ci-dessous pour copier les images.

### 1 Double-cliquez sur [My Computer] (Poste de travail), puis sur [Removable Disk] (Disque amovible).

Le contenu du support d'enregistrement inséré dans l'appareil photo s'affiche.

- Cette section décrit un exemple de copie d'images dans le dossier « My Documents » (Mes documents).
- Si l'icône « Removable Disk » (Disque amovible) n'apparaît pas, reportez-vous en page 112.
- Si vous utilisez Windows XP, reportez-vous en page 112.

### 2 Double-cliquez sur [DCIM], puis sur le dossier contenant les fichiers d'images à copier.

### 3 Cliquez avec le bouton droit sur le fichier d'images pour afficher le menu, puis sélectionnez [Copy] (Copier) dans le menu.

### 4 Double-cliquez sur le dossier « My Documents » (Mes documents), cliquez avec le bouton droit sur la fenêtre « My Documents » (Mes documents) pour afficher le menu, puis sélectionnez [Paste] (Coller) dans le menu.

Les fichiers d'images sont copiés dans le dossier « My Documents » (Mes documents).



## Lorsqu'une image possédant le même nom de fichier existe dans le dossier de destination de la copie.

Un message de confirmation de l'écrasement apparaît. Si vous remplacez l'image existante par la nouvelle, le fichier original est supprimé.

### Pour changer le nom du fichier

Pour copier un fichier d'images sur votre ordinateur sans écraser un fichier de même nom, modifiez le nom du fichier comme vous le souhaitez. Notez toutefois que si vous modifiez le nom de fichier, vous ne pourrez plus lire cette image à l'aide de l'appareil photo. Pour lire les images sur l'appareil photo, effectuez cette opération sur page 116.

## Si l'icône « Removable Disk » (Disque amovible) n'est pas affichée

- 1 Cliquez avec le bouton droit sur [My Computer] (Poste de travail) pour afficher le menu, puis cliquez sur [Properties] (Propriétés). L'écran « System Properties » (Propriétés système) apparaît.
- 2 Affichez [Device Manager] (Gestionnaire de périphériques).
  - ① Cliquez sur [Hardware] (Matériel).
  - ② Cliquez sur [Device Manager] (Gestionnaire de périphériques).
    - Les utilisateurs de Windows 98, 98SE, Me peuvent passer l'étape ①. Cliquez sur l'onglet « Device Manager » (Gestionnaire de périphérique).
- 3 Si [  Sony DSC ] est affiché, supprimez-le.
  - ① Cliquez avec le bouton droit sur [  Sony DSC ].
  - ② Cliquez sur [Uninstall] (Désinstaller). L'écran « Confirm Device Removal » (Confirmation de la suppression du périphérique) apparaît.
    - Pour les utilisateurs de Windows 98, 98SE, Me, cliquez sur [Remove] (Supprimer).
  - ③ Cliquez sur [OK].  
Le périphérique est supprimé.

Réinstallez le pilote USB à l'aide du CD-ROM fourni (page 106).

## – Windows XP

### Copie d'images à l'aide de l'assistant AutoPlay (Exécution automatique) de Windows XP

- 1 **Etablissez une connexion USB (page 109). Cliquez sur [Copy pictures to a folder on my computer using Microsoft Scanner and Camera Wizard] (Copier les images sur mon ordinateur avec l'assistant Scanneur-appareil photo Microsoft), puis sur [OK].**

L'écran « Scanner and Camera Wizard » (Assistant Scanneur-appareil photo) apparaît.

- 2 **Cliquez sur [Next] (Suivant).**

Les images stockées dans le support d'enregistrement apparaissent.

- 3 **Désélectionnez les images à ne pas copier sur l'ordinateur, puis cliquez sur [Next] (Suivant).**

L'écran « Picture Name and Destination » (Visualiser le nom et la destination) apparaît.

**4** Choisissez un nom et une destination pour les images, puis cliquez sur [Next] (Suivant).

La copie des images démarre. Une fois la copie terminée, l'écran « Other Options » (Autres options) apparaît.

**5** Cliquez sur [Nothing. I'm finished working with these pictures] (Rien. J'ai terminé de travailler sur ces images), puis sur [Next] (Suivant).

L'écran « Completing the Scanner and Camera Wizard » (Fin de l'Assistant Appareil photo et Scanneur) apparaît.

**6** Cliquez sur [Finish] (Terminer).

L'assistant se ferme.

- Pour poursuivre la copie d'autres images, respectez la procédure indiquée sous **1** en page 110 pour débrancher le câble USB et le reconnecter. Recommencez ensuite la procédure à partir de l'Étape **1**.

## **Visualisation des images sur l'ordinateur**

**1** Cliquez sur [Start] (Démarrer), puis sur [My Documents] (Mes documents).

Le contenu du dossier « My Documents » (Mes documents) s'affiche.

- Cette section décrit la procédure de visualisation d'images copiées dans le dossier « My Documents » (Mes documents).
- Lorsque vous n'utilisez pas Windows XP, double-cliquez sur [My Documents] (Mes documents) sur le bureau.
- Vous pouvez utiliser le logiciel « ImageMixer Ver. 1.5 for Sony » pour visualiser et modifier des images sur l'ordinateur. Pour plus d'informations, consultez l'aide du logiciel.

**2** Double-cliquez sur le fichier d'images désiré.

L'image s'affiche.

## Destinations de stockage et noms des fichiers d'images

Les fichiers d'images enregistrés avec l'appareil photo sont regroupés en dossiers dans le support d'enregistrement.

**Exemple : lorsque vous visualisez des dossiers sous Windows XP (lorsque vous utilisez un « Memory Stick »)**

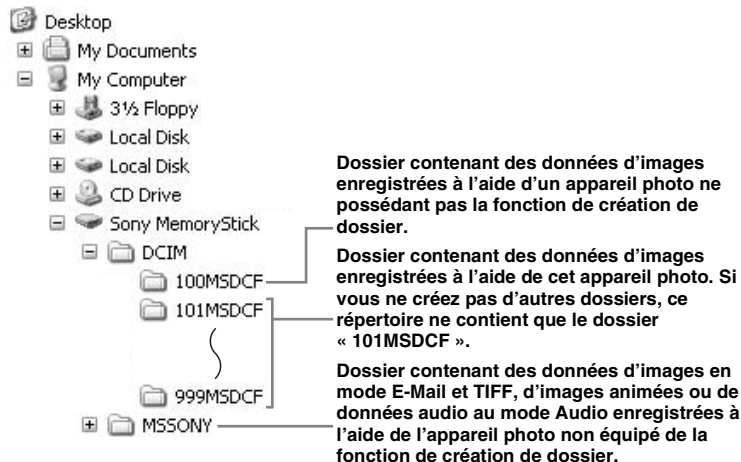

- Même si vous utilisez un Microdrive/une carte CF, « Sony MemoryStick » peut être affiché selon votre environnement informatique.
- Il est impossible d'enregistrer des images dans les dossiers « 100MSDCF » ou « MSSONY ». Les images de ces dossiers ne sont disponibles que pour la visualisation.
- Pour plus d'informations sur le dossier, reportez-vous aux pages 50, 83.

Dossier	Nom de fichier	Signification
101MSDCFà 999MSDCF	DSC0□□□□.JPG	<ul style="list-style-type: none"> <li>Fichiers d'images fixes prises en mode :               <ul style="list-style-type: none"> <li>– Normal (page 27)</li> <li>– Rectangle d'exposition (page 63)</li> <li>– Rafale (page 75)</li> <li>– Multi-Rafale (page 76)</li> </ul> </li> <li>Fichiers d'images fixes enregistrés simultanément en mode :               <ul style="list-style-type: none"> <li>– RAW (page 79)</li> <li>– TIFF (page 80)</li> <li>– E-Mail (page 81)</li> <li>– Audio (page 81)</li> </ul> </li> </ul>
	DSC0□□□□.JPE	• Fichiers d'images miniatures prises en mode E-Mail (page 81)
	DSC0□□□□.MPG	• Fichiers audio pris en mode Audio (page 81)
	DSC0□□□□.TIF	• Fichiers d'images non compressées (TIFF) enregistrés en mode TIFF (page 80)
	DSC0□□□□.SRF	• Fichiers de données RAW enregistrés en mode RAW (page 79)
	MOV0□□□□.MPG	• Fichiers d'images animées (page 100)
	MOV0□□□□.THM	• Fichiers d'images d'index enregistrés en mode animé (page 100)

- représente un nombre de 0001 à 9 999.
- La partie numérique des fichiers suivants est identique.
  - Fichier de données RAW enregistré en mode RAW et le fichier d'images correspondant
  - Fichier d'images non compressées enregistré en mode TIFF et son fichier d'images correspondant
  - Fichier d'images miniatures prises en mode E-Mail et son fichier d'images correspondant
  - Fichier audio enregistré en mode Audio et son fichier d'images correspondant
  - Fichier d'images animées enregistré en mode animé et son fichier d'images index correspondant
- Pour visualiser un fichier de données RAW, vous devez installer le logiciel d'application exclusif depuis le CD-ROM fourni.

## **Visualisation d'une image préalablement copiée sur un ordinateur**

Cette opération est nécessaire pour afficher des fichiers d'images préalablement copiés sur un ordinateur et déjà supprimés du support d'enregistrement à l'aide de l'appareil photo.

Copiez les fichiers d'images enregistrés sur votre ordinateur sur un support d'enregistrement et visualisez-les sur l'appareil photo.

- Passez l'Étape **1** si vous n'avez pas changé le nom du fichier attribué par l'appareil photo.
- Il se peut que vous ne puissiez pas visualiser l'image en fonction de la taille de celle-ci.
- Il se peut qu'il soit impossible de lire sur votre appareil photo les images modifiées à l'aide d'un ordinateur ou les images prises à l'aide d'un autre appareil photo.
- Si le message d'avertissement relatif à l'écrasement des données apparaît, entrez d'autres numéros à l'Étape **1**.
- S'il n'existe aucun dossier dans lequel enregistrer le fichier d'images, créez un dossier, puis copiez le fichier d'images. Pour plus d'informations sur la création du dossier, reportez-vous en page 50.

- 1 Cliquez sur le fichier d'images avec le bouton droit, puis cliquez sur [Rename] (Renommer). Modifiez le nom du fichier en « DSC0□□□□ ».**

□□□□ représente un nombre de 0001 à 9 999.

- Il se peut qu'une extension de fichier apparaisse en fonction de la configuration de l'ordinateur. Il s'agit de « JPG » pour les images fixes et « MPG » pour les images animées. Ne modifiez pas les extensions.

- 2 Copiez le fichier d'images dans un dossier du support d'enregistrement.**

- ① Cliquez sur le fichier d'images avec le bouton droit, puis cliquez sur [Copy] (Copier).
- ② Sélectionnez le dossier [DCIM] parmi [Removable Disk] (Disque amovible) ou [Sony MemoryStick] sous [My Computer] (Poste de travail).
- ③ Cliquez sur le dossier [□□□MSDCF] avec le bouton droit de la souris, puis cliquez sur [Paste] (Coller).  
□□□ représente un nombre de 100 à 999.



## **Copie d'images sur votre ordinateur**

### **– Pour les utilisateurs de Macintosh**

#### **Environnement informatique recommandé**

**Système d'exploitation :** Mac OS 9.1, 9.2 ou Mac OS X (v10.0/v10.1/v10.2)

Les systèmes d'exploitation susmentionnés doivent être installés en usine.

**Connecteur USB :** Fourni en standard

**Affichage :** 800 × 600 points ou supérieur mode 32 000 couleurs ou plus

- Si vous branchez simultanément au moins deux équipements USB sur un seul ordinateur, certains appareils, dont l'appareil photo, risquent de ne pas fonctionner selon le type d'équipement USB.
- Le bon fonctionnement n'est pas garanti lors de l'utilisation d'un concentrateur USB.
- Le bon fonctionnement n'est pas garanti pour tous les environnements informatiques recommandés ci-dessus.

#### **Mode USB**

Il existe 2 modes pour la connexion USB à un ordinateur : [Normal] et [PTP]\*. Le mode par défaut est [Normal].

\* Compatible uniquement avec Mac OS X.

Lorsque l'appareil est connecté à un ordinateur, seules les données du dossier sélectionné par l'appareil photo sont copiées vers l'ordinateur.

Pour sélectionner le dossier, respectez la procédure en page 83.

#### **Communication avec l'ordinateur**

Si l'ordinateur quitte le mode veille, il se peut que la communication entre l'appareil photo et l'ordinateur ne soit pas rétablie simultanément.

#### **En l'absence de connecteur USB sur l'ordinateur**

En l'absence de connecteur USB ou d'emplacement pour le support d'enregistrement, vous pouvez copier des images à l'aide d'un périphérique supplémentaire. Visitez le site Web de Sony pour plus d'informations.

<http://www.sony.net/>

#### **1 Raccordement de l'appareil photo à l'ordinateur**

Pour plus d'informations, reportez-vous en page 109.

#### **Débranchement du câble USB, retrait du support d'enregistrement ou mise hors tension de l'appareil photo pendant une connexion USB.**

Glissez-déplacez l'icône du lecteur ou celle du support d'enregistrement sur l'icône « Trash », puis débranchez le câble USB, retirez le support d'enregistrement ou désactivez l'appareil photo.

- Sous Mac OS X v10.0, débranchez le câble USB, etc. après avoir mis l'ordinateur hors tension.

#### **2 Copie d'images**

**1** Double-cliquez sur la nouvelle icône reconnue sur le bureau.

Le contenu du support d'enregistrement inséré dans l'appareil photo s'affiche.

**2** Double-cliquez sur « DCIM ».

**3** Double-cliquez sur le dossier contenant les images à copier.

**4** Glissez-déplacez les fichiers d'images sur l'icône du disque dur. Les fichiers d'images sont copiés sur le disque dur.

Pour plus d'informations sur l'emplacement de stockage des images et les noms de fichier, reportez-vous en page 114.

### **3 Visualisation des images sur l'ordinateur**

- 1 Double-cliquez sur l'icône du disque dur.
  - 2 Double-cliquez sur le fichier d'images désiré dans le dossier contenant les fichiers copiés.  
Le fichier d'images s'ouvre.
- **Fermez toutes les applications utilisées sur l'ordinateur avant d'installer l'application.**
  - Vous pouvez utiliser le logiciel « ImageMixer Ver. 1.5 for Sony » pour copier et visualiser des images sur l'ordinateur. Pour plus d'informations sur l'installation, reportez-vous aux instructions fournies avec le CD-ROM. Pour plus d'informations, consultez l'aide du logiciel.
  - Si l'image ne peut pas être affichée, augmentez la capacité de mémoire virtuelle.
  - « ImageMixer Ver. 1.5 for Sony » ne peut pas être utilisé sous Mac OS X.
  - « Image Transfer » ne peut pas être utilisé sous Macintosh.

### **Pour les utilisateurs de Mac OS X**

Lorsque vous cliquez sur un fichier image du mode E-Mail, il se peut que « There is no application to open the document "DSC0□□□□.JPE". » (Aucune application n'est disponible pour ouvrir le document "□□□□.JPE".) s'affiche. Dans ce cas, procédez comme suit. L'écran peut être différent en fonction de la version de votre système d'exploitation.

- 1 Cliquez sur [Choose Application...] (Choisir une application...) dans l'écran « There is no application to open the document "DSC0□□□□.JPE". » (Aucune application n'est disponible pour ouvrir le document "□□□□.JPE".)  
2 Remplacez [Recommended Applications] (Applications recommandées) par [All Applications] (Toutes les applications).
- 3 Sélectionnez [QuickTime Player] dans la liste des applications, puis cliquez sur [Open] (Ouvrir).

## Dépannage

Si vous rencontrez des problèmes avec l'appareil photo, procédez comme suit.

- 1 Commencez par consulter les rubriques des pages 119 à 129. **Si l'écran indique « C:□□:□□ », la fonction d'auto-diagnostic est activée. Reportez-vous en page 133.**

- 2 Si l'appareil photo ne fonctionne toujours pas correctement, appuyez sur le bouton RESET situé à l'intérieur du couvercle du logement de la batterie/ « Memory Stick », puis remettez l'appareil photo sous tension. (Cette opération efface les réglages de date/heure, etc.)

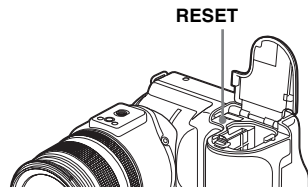





- 3 Si le problème persiste, consultez votre revendeur Sony ou le centre local de service après-vente Sony agréé.



## Batterie et alimentation

Symptôme	Cause	Solution
<b>Vous ne parvenez pas à charger la batterie.</b>	<ul style="list-style-type: none"><li>• L'appareil photo est sous tension.</li></ul>	→ Mettez l'appareil photo hors tension (page 18).
<b>Impossible d'installer la batterie.</b>	<ul style="list-style-type: none"><li>• La batterie est mal installée.</li></ul>	→ Installez la batterie en abaissant le levier d'éjection à l'aide du bord avant de la batterie (page 14).
<b>Le témoin <input type="checkbox"/> indiqué dans la fenêtre d'affichage clignote rapidement lors de la charge de la batterie.</b>	<ul style="list-style-type: none"><li>• La batterie est mal installée.</li><li>• La batterie fonctionne mal.</li></ul>	→ Installez la batterie correctement (page 14). → Contactez votre revendeur Sony ou le centre local de service après-vente Sony agréé.
<b>Le témoin <input type="checkbox"/> indiqué dans la fenêtre d'affichage ne clignote pas lors de la charge de la batterie.</b>	<ul style="list-style-type: none"><li>• L'adaptateur secteur est débranché.</li><li>• L'adaptateur secteur a mal fonctionné.</li><li>• La batterie est mal installée.</li><li>• La batterie est complètement chargée.</li></ul>	→ Branchez correctement l'adaptateur secteur (page 14). → Contactez votre revendeur Sony ou le centre local de service après-vente Sony agréé. → Installez la batterie correctement (page 14). —
<b>L'indicateur de capacité de la batterie est incorrect ou il reste affiché mais l'alimentation faiblit.</b>	<ul style="list-style-type: none"><li>• Vous avez utilisé l'appareil photo pendant longtemps à des températures très basses ou très élevées.</li><li>• Le temps de fonctionnement restant est incorrect.</li><li>• La batterie est déchargée.</li><li>• La batterie est à plat (page 147).</li></ul>	→ Voir page 146.  → Chargez la batterie après l'avoir complètement déchargée. L'indicateur de capacité affiche le temps correct (page 15). → Installez une batterie complètement chargée (page 14). → Remplacez la batterie.





Symptôme	Cause	Solution
<b>La batterie s'épuise trop rapidement.</b>	<ul style="list-style-type: none"> <li>Vous avez utilisé l'appareil photo dans un endroit très froid.</li> <li>La fiche DC est sale et la batterie n'est donc pas suffisamment chargée.</li> <li>La batterie est à plat (page 147).</li> </ul>	<p>→ Voir page 146.</p> <p>→ Nettoyez la fiche DC à l'aide d'un coton-tige et chargez la batterie (page 143).</p> <p>→ Remplacez la batterie.</p>
<b>Vous ne parvenez pas à mettre l'appareil photo sous tension.</b>	<ul style="list-style-type: none"> <li>La batterie est mal installée.</li> <li>L'adaptateur secteur est débranché.</li> <li>L'adaptateur secteur présente une anomalie.</li> <li>La batterie est déchargée.</li> <li>La batterie est à plat (page 147).</li> </ul>	<p>→ Installez la batterie correctement (page 14).</p> <p>→ Branchez correctement l'adaptateur secteur (page 17).</p> <p>→ Contactez votre revendeur Sony ou le centre local de service après-vente Sony agréé.</p> <p>→ Installez une batterie complètement chargée (page 14).</p> <p>→ Remplacez la batterie.</p>
<b>L'appareil photo se met soudainement hors tension.</b>	<ul style="list-style-type: none"> <li>Lorsque l'appareil photo est inutilisé pendant trois minutes environ lorsqu'il fonctionne sur batterie, il se met automatiquement hors tension pour empêcher l'épuisement de la batterie (page 18).</li> <li>La batterie est déchargée.</li> </ul>	<p>→ Remettez l'appareil photo sous tension (page 18) ou utilisez l'adaptateur secteur (page 17).</p> <p>→ Remplacez-la par une batterie chargée (page 14).</p>















## Prise de vues fixes/animées

Symptôme	Cause	Solution
<b>L'écran LCD ne s'allume pas, même lors de la mise sous tension.</b>	<ul style="list-style-type: none"> <li>Le sélecteur FINDER/LCD est réglé sur FINDER.</li> </ul>	<p>→ Placez-le sur LCD (page 29).</p>
<b>Le sujet n'est pas visible sur le viseur.</b>	<ul style="list-style-type: none"> <li>L'échelle du dioptre est mal installée.</li> </ul>	<p>→ Réglez le levier de réglage du viseur (page 29).</p>
<b>Le sujet n'est pas visible sur l'écran.</b>	<ul style="list-style-type: none"> <li>Le sélecteur de mode n'est pas placé sur , P, S, A, M, SCN ou .</li> </ul>	<p>→ Placez-le sur , P, S, A, M, SCN ou  (pages 27 et 100).</p>
<b>L'image ne s'affiche pas à l'écran pendant l'enregistrement d'une image animée.</b>	<ul style="list-style-type: none"> <li>La taille de l'image est réglée sur [640(Fine)] lorsque le câble de raccordement A/V est branché à la prise A/V OUT (MONO).</li> </ul>	<p>→ Débranchez le câble de raccordement A/V.</p> <p>→ Réglez la taille de l'image sur une option autre que [640(Fine)].</p>



Symptôme	Cause	Solution
<b>L'image est floue.</b>	<ul style="list-style-type: none"> <li>Le sujet est trop proche.</li> <li> (mode Crépuscule) ou  (mode Paysage) est sélectionné pour la fonction Scene Selection.</li> <li>Le mode de mise au point manuelle est sélectionné.</li> </ul>	<p>→ Choisissez le mode d'enregistrement macro. Veillez à maintenir une distance supérieure à la distance de prise de vue minimale entre l'objectif et le sujet (page 33).</p> <p>→ Réglez cette fonction sur d'autres modes (page 37).</p> <p>→ Placez le commutateur FOCUS sur AUTO (page 67).</p>
<b>Le zoom numérique de précision ne fonctionne pas.</b>	<ul style="list-style-type: none"> <li>[Zoom Numérique] est réglé sur [Intellig] dans les réglages SET UP.</li> <li>Vous prenez des vues en mode RAW.</li> </ul>	<p>→ Réglez [Zoom Numérique] sur [Précision] (pages 30, 48, 140).</p> <p>→ Il est impossible d'utiliser le zoom numérique de précision en mode RAW (30, 79).</p>
<b>Le zoom intelligent ne fonctionne pas.</b>	<ul style="list-style-type: none"> <li>[Zoom Numérique] est réglé sur [Précision] dans les réglages SET UP.</li> <li>La taille d'image est réglée sur [8M] ou [3:2].</li> <li>Vous prenez des vues en mode Multi-Rafale.</li> <li>Vous prenez des vues en mode RAW.</li> </ul>	<p>→ Réglez [Zoom Numérique] sur [Intellig] (pages 30, 48, 140).</p> <p>→ Choisissez une autre taille d'image, sauf [8M] et [3:2] (page 24).</p> <p>→ Il est impossible d'utiliser le zoom intelligent en mode Multi-Rafale (30).76</p> <p>→ Il est impossible d'utiliser le zoom intelligent en mode RAW (30, 79).</p>
<b>L'image est trop sombre.</b>	<ul style="list-style-type: none"> <li>Vous photographiez un sujet situé devant une source de lumière.</li> <li>La luminosité de l'écran est trop faible.</li> </ul>	<p>→ Sélectionnez le mode de mesure (page 58).</p> <p>→ Réglez l'exposition (page 59).</p> <p>→ Réglez le mode de flash sur  (flash forcé) (page 68).</p> <p>→ Réglez la luminosité de l'écran (pages 48, 141).</p>
<b>L'image est trop claire.</b>	<ul style="list-style-type: none"> <li>Vous photographiez un sujet éclairé ponctuellement dans un endroit sombre, tel qu'une scène de théâtre.</li> <li>La luminosité de l'écran est trop élevée.</li> </ul>	<p>→ Réglez l'exposition (page 59).</p> <p>→ Réglez la luminosité de l'écran (pages 48, 141).</p>
<b>Lorsque vous regardez l'écran dans un endroit sombre, vous remarquerez peut-être des parasites.</b>	<ul style="list-style-type: none"> <li>L'appareil photo éclaire temporairement l'écran pour vous permettre de vérifier l'image affichée dans un endroit sombre.</li> </ul>	<p>→ Ceci n'a aucun effet sur l'image prise.</p>
<b>Des stries verticales apparaissent lors de la photographie d'un sujet très lumineux.</b>	<ul style="list-style-type: none"> <li>Il s'agit du phénomène de bavure.</li> </ul>	<p>→ Il ne s'agit pas d'un dysfonctionnement.</p>



Symptôme	Cause	Solution
<b>Vous ne pouvez pas prendre de vues.</b>	<ul style="list-style-type: none"> <li>Aucun support d'enregistrement n'est inséré.</li> <li>La capacité du support d'enregistrement est insuffisante.</li> <li>Le commutateur  /CF n'est pas placé dans la bonne position.</li> <li>Le taquet de protection contre l'écriture du « Memory Stick » est réglé en position LOCK.</li> <li>Le couvercle du logement de la carte CF est ouvert.</li> <li>Il est impossible de prendre des vues pendant la charge du flash.</li> <li>Le sélecteur de mode n'est pas réglé sur , P, S, A, M ni sur SCN lorsque vous souhaitez prendre une image fixe.</li> <li>Le sélecteur de mode n'est pas placé sur  lorsque vous souhaitez prendre des vues animées.</li> <li>La taille d'image est réglée sur [640(Fine)] lorsque vous enregistrez des images imagées.</li> </ul>	<p>→ Insérez un support d'enregistrement (pages 22, 23).</p> <p>→ Supprimez les images stockées sur le support d'enregistrement (page 43).</p> <p>→ Changez de support d'enregistrement.</p> <p>→ Sélectionnez le commutateur en position correcte (page 21).</p> <p>→ Placez-le en position d'enregistrement (page 144).</p> <p>→ Fermez le couvercle du logement de la carte CF (page 23).</p> <p>—</p> <p>→ Placez le sélecteur de mode sur , P, S, A, M ou SCN (page 27).</p> <p>→ Placez le sélecteur de mode sur  (page 100).</p> <p>→ Utilisez un « Memory Stick PRO » ou Microdrive (pages 100, 144).</p> <p>→ Définissez une option différente de [640(Fine)] pour la taille de l'image.</p>
<b>L'enregistrement dure longtemps.</b>	<ul style="list-style-type: none"> <li>La fonction obturateur lent NR est activée.</li> </ul>	<p>→ Définissez une vitesse d'obturation supérieure à 1/25 seconde (page 55).</p>
<b>Un son est émis lorsque vous passez en mode Photo de nuit ou Cadrage de nuit ou lorsque vous appuyez légèrement sur le déclencheur d'obturateur alors que le Cadrage de nuit est activé.</b>	<ul style="list-style-type: none"> <li>Ce son est émis par l'objectif en fonctionnement.</li> </ul>	<p>→ Il ne s'agit pas d'un dysfonctionnement.</p>
<b>Les couleurs de l'image ne sont pas correctes.</b>	<ul style="list-style-type: none"> <li>Les fonctions Photo de nuit et Cadrage de nuit sont activées.</li> <li>L'effet d'image est activé.</li> </ul>	<p>→ Annulez les fonctions Photo de nuit/Cadrage de nuit (pages 77 et 78).</p> <p>→ Annulez l'effet d'image (page 79).</p>

Symptôme	Cause	Solution
<b>Les fonctions Photo de nuit ou Cadrage de nuit sont inopérantes.</b>	<ul style="list-style-type: none"> <li>Le sélecteur de mode est placé sur S, A, M ou SCN.</li> <li>Le mode de mise au point manuelle est sélectionné.</li> </ul>	<p>→ Placez-le sur , P ou  (uniquement pour la fonction Photo de nuit) (pages 77 et 78).</p> <p>→ Vous ne pouvez pas utiliser la fonction Cadrage de nuit lorsque le mode de mise au point manuelle est sélectionné. Placez le commutateur FOCUS sur AUTO (page 67).</p>
<b>Vous ne pouvez pas prendre des images avec le flash.</b>	<ul style="list-style-type: none"> <li>Le sélecteur de mode est placé sur .</li> <li>Le flash est réglé sur  (aucun flash).</li> <li> (mode Crépuscule) est sélectionné pour la fonction Scene Selection.</li> <li> (mode Paysage) est sélectionné pour la fonction Scene Selection.</li> <li>L'appareil photo est en mode Multi-Rafale, Rafale ou Rectangle d'exposition.</li> <li>[Griffe] dans les réglages SET UP est réglé sur [Activé].</li> <li>Lorsque [Flash Pop-up] est réglé sur [Manuel] dans les réglages SET UP, vous n'avez pas fait sortir le flash à l'aide du commutateur  OPEN (FLASH).</li> <li>La fonction Photo de nuit est activée.</li> </ul>	<p>→ Placez le sélecteur de mode sur , P, S, A, M ou SCN (page 27).</p> <p>→ Réglez le flash sur « Auto » (aucun indicateur),  (flash forcé) ou  (synchro lente) (page 68).</p> <p>→ Réglez cette fonction sur d'autres options (page 37).</p> <p>→ Réglez le flash sur  (flash forcé) (page 37).</p> <p>→ Annulez le mode Multi-Rafale, Rafale ou Rectangle d'exposition.</p> <p>→ Réglez-le sur [Désactivé] (pages 48 et 140).</p> <p>→ Réglez [Flash Pop-up] sur [Auto] dans les réglages SET UP (pages 48, 140) ou faites sortir le flash à l'aide du commutateur  OPEN (FLASH) (page 69).</p> <p>→ Sélectionnez la fonction Cadrage de nuit ou annulez la fonction Photo de nuit (pages 77 et 78).</p>
<b>Le mode Macro ne fonctionne pas.</b>	<ul style="list-style-type: none"> <li> (mode Crépuscule) ou  (mode Paysage) est sélectionné pour la fonction Scene Selection.</li> </ul>	<p>→ Réglez cette fonction sur d'autres options (page 37).</p>
<b>Il est impossible d'effectuer des enregistrements en mode Multi-Rafale, Rafale ou Rectangle d'exposition.</b>	<ul style="list-style-type: none"> <li>[Mode] (Mode ENR) est réglé sur une valeur différente de [Normal].</li> </ul>	<p>→ Réglez-le sur [Normal].</p>
<b>Le sujet a les yeux rouges.</b>	—	<p>→ Réglez [Attén Yeux Roug] sur [Activé] (page 69).</p>
<b>La date et l'heure sont incorrectes.</b>	<ul style="list-style-type: none"> <li>La date et l'heure sont mal réglées.</li> </ul>	<p>→ Réglez correctement ces deux paramètres (page 19).</p>
<b>L'ouverture et la vitesse d'obturation clignotent lorsque vous maintenez le déclencheur d'obturateur enfoncé à mi-course.</b>	<ul style="list-style-type: none"> <li>L'exposition est incorrecte.</li> </ul>	<p>→ Réglez l'exposition (page 59).</p>

## Visualisation d'images

Symptôme	Cause	Solution
<b>Il est impossible de lire l'image.</b>	<ul style="list-style-type: none"> <li>Le sélecteur de mode n'est pas placé sur .</li> <li>Vous avez modifié le nom du dossier ou du fichier sur l'ordinateur.</li> <li>Il est impossible de lire l'image sur l'appareil photo si vous modifiez l'image sur un ordinateur.</li> <li>L'appareil photo se trouve en mode USB.</li> <li>Le couvercle du logement de la carte CF est ouvert.</li> </ul>	→ Placez le sélecteur de mode sur  (page 39). → Reportez-vous en page 116.  —  → Annulez la communication USB (page 110). → Fermez le couvercle du logement de la carte CF (page 23).
<b>L'image est grossière juste après sa lecture.</b>	<ul style="list-style-type: none"> <li>L'image devient momentanément floue avant son traitement.</li> </ul>	→ Il ne s'agit pas d'un dysfonctionnement.
<b>Il est impossible de lire les images sur un téléviseur.</b>	<ul style="list-style-type: none"> <li>Le réglage [Sortie vidéo] de l'appareil photo dans SET UP est incorrect.</li> <li>La connexion est incorrecte.</li> </ul>	→ Réglez [Sortie vidéo] sur [NTSC] ou sur [PAL] (pages 48 et 142). → Vérifiez la connexion (page 41).
<b>Il est impossible de lire les images sur un ordinateur.</b>	—	→ Voir page 125.

## Modification/suppression d'une image

Symptôme	Cause	Solution
<b>L'appareil photo ne peut supprimer une image.</b>	<ul style="list-style-type: none"> <li>L'image est protégée.</li> <li>Le taquet de protection contre l'écriture du « Memory Stick » est réglé en position LOCK.</li> </ul>	→ Annulez la protection (page 89). → Placez-le en position d'enregistrement (page 144).
<b>Vous avez supprimé l'image par inadvertance.</b>	<ul style="list-style-type: none"> <li>Une fois une image supprimée, vous ne pouvez plus la restaurer.</li> </ul>	→ La protection des images peut empêcher tout effacement accidentel (page 89). → Le taquet de protection contre l'écriture du « Memory Stick » empêche la suppression accidentelle d'images (page 144).
<b>La fonction de redimensionnement ne fonctionne pas.</b>	<ul style="list-style-type: none"> <li>Il est impossible de redimensionner les images animées, les images en mode Multi-Rafale, les images de fichiers de données RAW ni les images non compressées (TIFF).</li> </ul>	—
<b>Il est impossible d'apposer un repère d'impression (DPOF).</b>	<ul style="list-style-type: none"> <li>Il est impossible d'associer des repères d'impression (DPOF) à des images animées ou enregistrées en mode RAW.</li> </ul>	—



Symptôme	Cause	Solution
<b>Il est impossible de couper une image.</b>	<ul style="list-style-type: none"> <li>• L'image animée n'est pas assez longue pour être coupée.</li> <li>• Les images animées dotées d'une protection ne peuvent pas être coupées.</li> <li>• Il est impossible de couper les images fixes.</li> </ul>	<p>—</p> <p>→ Annulez la protection (page 89).</p> <p>—</p>



## Ordinateurs

Symptôme	Cause	Solution
<b>Vous ignorez si votre système d'exploitation est compatible avec l'appareil photo.</b>	—	→ Consultez la section « Environnement informatique recommandé » (pages 105, 117).
<b>Vous ne parvenez pas à installer le pilote USB.</b>	—	→ Sous Windows 2000, connectez-vous en tant qu'administrateur (administrateur autorisé) (page 105).
<b>Votre ordinateur ne reconnaît pas l'appareil photo.</b>	<ul style="list-style-type: none"> <li>• L'appareil photo est hors tension.</li> <li>• Le niveau de la batterie est trop faible.</li> <li>• Vous n'utilisez pas le câble USB fourni.</li> <li>• Le câble USB est mal connecté.</li> </ul> <ul style="list-style-type: none"> <li>• [Connexion USB] n'est pas réglé sur [Normal] dans les réglages SET UP.</li> <li>• Les connecteurs USB de l'ordinateur sont raccordés à un autre équipement, outre le clavier et la souris.</li> <li>• L'appareil photo n'est pas directement raccordé à l'ordinateur.</li> <li>• Le pilote USB n'est pas installé.</li> <li>• L'ordinateur ne reconnaît pas correctement l'appareil car vous les avez connectés à l'aide du câble USB avant d'installer le « USB Driver » à partir du CD-ROM fourni.</li> <li>• Le couvercle du logement de la carte CF est ouvert.</li> </ul>	<p>→ Mettez l'appareil photo sous tension (page 18).</p> <p>→ Utilisez l'adaptateur secteur (page 17).</p> <p>→ Utilisez le câble USB fourni (page 109).</p> <p>→ Débranchez le câble USB et rebranchez-le correctement. Vérifiez que « Connexion USB » s'affiche à l'écran (page 109).</p> <p>→ Réglez-le sur [Normal] (page 142).</p> <p>→ Débranchez les câbles USB à l'exception de ceux reliés au clavier et à la souris.</p> <p>→ Raccordez directement l'appareil photo et votre ordinateur sans concentrateur USB.</p> <p>→ Installez le pilote USB (page 106).</p> <p>→ Supprimez l'appareil mal reconnu par l'ordinateur, puis installez le pilote USB (pages 106, 112).</p> <p>→ Fermez le couvercle du logement de la carte CF (page 23).</p>



Symptôme	Cause	Solution
<b>Vous ne pouvez pas copier des images.</b>	<ul style="list-style-type: none"> <li>• L'appareil photo n'est pas correctement raccordé à l'ordinateur.</li> <li>• La procédure de copie varie selon votre système d'exploitation.</li> </ul> <p>—</p> <p>—</p>	<p>→ Raccordez correctement l'appareil photo à votre ordinateur (page 109).</p> <p>→ Respectez la procédure de copie correspondant à votre système d'exploitation (pages 110, 111, 117).</p> <p>→ Si vous utilisez le logiciel « Image Transfer », reportez-vous en page 110.</p> <p>→ Si vous utilisez le logiciel « ImageMixer Ver. 1.5 for Sony », cliquez sur HELP.</p>
<b>Après avoir établi une connexion USB, l'application « Image Transfer » ne démarre pas automatiquement.</b>	<p>—</p> <p>—</p>	<p>→ Sélectionnez [Launch Image Transfer automatically when the camera, etc., is connected.] au réglage [Basic] (page 111).</p> <p>→ Etablissez une connexion USB lorsque l'ordinateur est sous tension.</p>
<b>Il est impossible de lire l'image sur un PC.</b>	<ul style="list-style-type: none"> <li>• Vous tentez de lire une image enregistrée en mode RAW.</li> </ul> <p>—</p> <p>—</p>	<p>→ Installez le logiciel exclusif depuis le CD-ROM fourni (page 79).</p> <p>→ Si vous utilisez le logiciel « ImageMixer Ver. 1.5 for Sony », cliquez sur HELP.</p> <p>→ Consultez le fabricant de l'ordinateur ou du logiciel.</p>
<b>Des parasites perturbent l'image et le son lors de la lecture d'une image animée sur un ordinateur.</b>	<ul style="list-style-type: none"> <li>• Vous lisez l'image animée directement depuis le support d'enregistrement.</li> </ul>	<p>→ Copiez l'image animée sur le disque dur de l'ordinateur et lisez le fichier depuis celui-ci (pages 110, 111, 117).</p>
<b>Il est impossible d'imprimer une image.</b>	<p>—</p> <p>—</p>	<p>→ Vérifiez les paramètres de l'imprimante.</p> <p>→ Si vous utilisez le logiciel « ImageMixer Ver. 1.5 for Sony », cliquez sur HELP.</p>
<b>Un message d'erreur apparaît lors du chargement du CD-ROM fourni.</b>	<ul style="list-style-type: none"> <li>• L'affichage de l'ordinateur n'est pas correctement réglé.</li> </ul>	<p>→ Réglez le mode d'affichage de l'ordinateur comme suit :</p> <p>Sous Windows, 800 × 600 points ou supérieur, High Color (couleur 16 bits, 65 000 couleurs) ou supérieur.</p> <p>Sous Macintosh, 800 × 600 points ou supérieur, 32 000 couleurs ou supérieur.</p>

## « Memory Stick »



Symptôme	Cause	Solution
<b>Vous ne pouvez pas insérer un « Memory Stick ».</b>	<ul style="list-style-type: none"> <li>• Vous l'insérez à l'envers.</li> </ul>	<p>→ Insérez-le du côté droit (page 22).</p>

Symptôme	Cause	Solution
<b>Vous ne pouvez pas enregistrer sur un « Memory Stick ».</b>	<ul style="list-style-type: none"> <li>Le taquet de protection contre l'écriture du « Memory Stick » est réglé en position LOCK.</li> <li>Le « Memory Stick » est plein.</li> <li>Le commutateur  /CF est réglé sur CF.</li> <li>Lors des prises de vues, la taille de l'image est réglée sur [640(Fine)].</li> </ul>	<p>→ Placez-le en position d'enregistrement (page 144).</p> <p>→ Supprimez les images superflues (pages 43, 102).</p> <p>→ Placez le commutateur sur  (page 21).</p> <p>→ Utilisez un « Memory Stick PRO » ou le Microdrive (pages 100, 144).</p> <p>→ Réglez la taille de l'image sur une option autre que [640(Fine)].</p>
<b>Vous ne pouvez pas formater un « Memory Stick ».</b>	<ul style="list-style-type: none"> <li>Le taquet de protection contre l'écriture du « Memory Stick » est réglé en position LOCK.</li> </ul>	<p>→ Placez-le en position d'enregistrement (page 144).</p>
<b>Vous avez formaté un « Memory Stick » par erreur.</b>	<ul style="list-style-type: none"> <li>Toutes les données du « Memory Stick » sont supprimées lors du formatage. Vous ne pourrez pas les restaurer.</li> </ul>	<p>→ Il est recommandé de placer le taquet de protection contre l'écriture du « Memory Stick » en position LOCK pour éviter tout effacement accidentel (page 144).</p>

## Microdrive/Carte CF

Symptôme	Cause	Solution
<b>Vous ne pouvez pas insérer un Microdrive/une carte CF.</b>	<ul style="list-style-type: none"> <li>Vous essayez d'insérer une carte CF inutilisable.</li> <li>Vous l'insérez à l'envers.</li> </ul>	<p>—</p> <p>→ Insérez-le du côté droit (page 23).</p>
<b>Vous ne pouvez pas effectuer un enregistrement sur un Microdrive/une carte CF.</b>	<ul style="list-style-type: none"> <li>Le Microdrive/la carte sont pleins.</li> <li>Une carte CF inutilisable est insérée.</li> <li>Le couvercle du logement de la carte CF est ouvert.</li> <li>Le commutateur  /CF est réglé sur .</li> <li>Lors de la prise de vues animées à l'aide d'une carte CD, la taille de l'image est réglée sur [640(Fine)].</li> </ul>	<p>→ Supprimez les images superflues (pages 43, 102).</p> <p>—</p> <p>→ Fermez le couvercle du logement de la carte CF (page 23).</p> <p>→ Placez le commutateur sur CF (page 21).</p> <p>→ Utilisez un « Memory Stick PRO » ou le Microdrive (pages 100, 144).</p> <p>→ Réglez la taille de l'image sur une option autre que [640(Fine)].</p>
<b>Le Microdrive est chaud.</b>	<ul style="list-style-type: none"> <li>Vous utilisez le Microdrive pendant une longue période.</li> </ul>	<p>→ Il ne s'agit pas d'un dysfonctionnement.</p>
<b>Vous avez formaté un Microdrive/une carte CF par erreur.</b>	<ul style="list-style-type: none"> <li>Toutes les données du Microdrive/de la carte CF sont effacées par le formatage. Vous ne pourrez pas les restaurer.</li> </ul>	<p>—</p>

## Imprimante compatible PictBridge



Symptôme	Cause	Solution
<b>Il est impossible d'établir la connexion.</b>	<ul style="list-style-type: none"> <li>• L'imprimante n'est pas compatible avec la norme PictBridge.</li> <li>• L'imprimante n'est pas réglée de manière à être raccordée à l'appareil photo.</li> <li>• [Connexion USB] n'est pas réglé sur [PictBridge] dans les réglages SET UP.</li> </ul>	<p>→ Consultez le fabricant de l'imprimante.</p> <p>→ Vérifiez que l'imprimante est mise sous tension et ne peut se connecter à l'appareil photo.</p> <p>→ Réglez-le sur [PictBridge] (page 142).</p>
<b>Vous ne pouvez pas imprimer d'images.</b>	<ul style="list-style-type: none"> <li>• L'appareil photo ne peut pas être raccordé à l'imprimante.</li> <li>• L'imprimante n'est pas sous tension.</li> <li>• Il est impossible d'imprimer les images fixes et animées enregistrées en mode RAW.</li> <li>• Il se peut qu'il soit impossible d'imprimer les images modifiées à l'aide d'un ordinateur ou les images prises à l'aide d'un autre appareil photo.</li> </ul>	<p>→ Veillez à raccorder l'appareil photo et l'imprimante correctement à l'aide du câble USB.</p> <p>→ Mettez l'imprimante sous tension. Pour plus d'informations, consultez le mode d'emploi accompagnant l'imprimante.</p> <p>—</p> <p>—</p>
<b>L'impression est annulée.</b>	<ul style="list-style-type: none"> <li>• Vous avez débranché le câble USB avant que le repère  (non-débranchement du câble USB) disparaisse.</li> <li>• Vous avez activé le commutateur  /CF lors de l'impression.</li> </ul>	<p>—</p> <p>—</p>
<b>Vous ne pouvez pas insérer la date ou imprimer des images en mode Index.</b>	<ul style="list-style-type: none"> <li>• L'imprimante ne dispose pas de ces fonctions.</li> <li>• La date ne sera peut-être pas insérée en mode index selon l'imprimante utilisée.</li> </ul>	<p>→ Consultez le fabricant de l'imprimante pour savoir si elle dispose de ces fonctions.</p> <p>→ Consultez le fabricant de l'imprimante.</p>
<b>« ---- -- -- » s'imprime sur la partie où est insérée la date.</b>	<ul style="list-style-type: none"> <li>• Les données relatives à la date d'enregistrement ne sont pas stockées dans l'image.</li> </ul>	<p>→ Il est impossible d'imprimer la date en incrustation sur les images sans données relatives à la date d'enregistrement. Réglez [Date] sur [Désact] et lancez l'impression.</p>





## Divers



Symptôme	Cause	Solution
<b>L'appareil photo ne fonctionne pas et aucune opération ne peut être effectuée.</b>	<ul style="list-style-type: none"> <li>• Vous n'utilisez pas une batterie « InfoLITHIUM ».</li> <li>• Le niveau de la batterie est faible ou nul (l'indicateur  apparaît).</li> <li>• L'adaptateur secteur n'est pas solidement branché.</li> </ul>	<p>→ Utilisez une batterie « InfoLITHIUM » (page 146).</p> <p>→ Chargez la batterie (page 14).</p> <p>→ Raccordez-le correctement à la prise DC IN de l'appareil photo et à une prise murale (page 17).</p>
<b>L'appareil est sous tension, mais ne fonctionne pas.</b>	<ul style="list-style-type: none"> <li>• Le système interne ne fonctionne pas correctement.</li> </ul>	<p>→ Retirez la batterie, puis réinstallez-la au bout d'une minute, et mettez l'appareil photo sous tension. Si le problème persiste, appuyez sur le bouton RESET situé dans le couvercle du logement de la batterie/« Memory Stick » à l'aide d'un objet pointu, puis remettez l'appareil sous tension. (Cette opération efface les réglages de date/heure, etc.).</p>
<b>Vous ne pouvez pas identifier l'indicateur à l'écran.</b>	—	→ Vérifiez l'indicateur (pages 149 à 154).
<b>L'objectif est embué.</b>	<ul style="list-style-type: none"> <li>• Un phénomène de condensation se produit.</li> </ul>	→ Mettez l'appareil photo hors tension, laissez-le pendant environ une heure, puis réessayez de l'utiliser (page 143).
<b>L'appareil photo chauffe si vous l'utilisez pendant une longue période.</b>	—	→ Il ne s'agit pas d'un dysfonctionnement.

## Avertissements et messages

Les messages suivants apparaissent sur l'écran.

Message	Signification/action corrective
<b>Pas de Memory Stick</b>	<ul style="list-style-type: none"><li>• Insérez un « Memory Stick » (page 22).</li><li>• Réglez le commutateur /CF sur CF et enregistrez l'image à l'aide du Microdrive/de la carte CF.</li></ul>
<b>Erreur système</b>	<ul style="list-style-type: none"><li>• Mettez l'appareil hors, puis sous tension (page 18).</li></ul>
<b>Erreur de Memory Stick</b>	<ul style="list-style-type: none"><li>• Le « Memory Stick » inséré ne peut pas être utilisé avec votre appareil photo (page 144).</li><li>• Le « Memory Stick » est endommagé ou les bornes du « Memory Stick » sont sales.</li><li>• Insérez correctement le « Memory Stick » (page 22).</li></ul>
<b>Erreur type Memory Stick</b>	<ul style="list-style-type: none"><li>• Le « Memory Stick » inséré ne peut pas être utilisé avec votre appareil photo (page 144).</li></ul>
<b>Mémoire en lecture seule</b>	<ul style="list-style-type: none"><li>• Il est impossible d'enregistrer ou de supprimer des images sur le « Memory Stick » à l'aide de cet appareil photo.</li></ul>
<b>Memory Stick verrouillé</b>	<ul style="list-style-type: none"><li>• Le taquet de protection contre l'écriture du « Memory Stick » est réglé en position LOCK. Placez-le en position d'enregistrement (page 144).</li></ul>
<b>Pas d'espace mémoire</b>	<ul style="list-style-type: none"><li>• La capacité du « Memory Stick » est insuffisante. Vous ne pouvez pas enregistrer d'images. Supprimez les images ou données superflues (pages 43, 102).</li></ul>
<b>Pas de carte CF</b>	<ul style="list-style-type: none"><li>• Insérez le Microdrive/la carte CF (page 23).</li><li>• Placez le commutateur /CF sur  et enregistrez l'image à l'aide du « Memory Stick ».</li></ul>
<b>Erreur carte CF</b>	<ul style="list-style-type: none"><li>• Une carte CF inutilisable est insérée (page 145).</li><li>• Le Microdrive/la carte CF est endommagée ou les bornes du Microdrive/de la carte CF sont sales.</li><li>• Insérez le Microdrive/la carte CF correctement (page 23).</li></ul>
<b>Erreur type carte CF</b>	<ul style="list-style-type: none"><li>• La carte CF insérée ne peut pas être utilisée à l'aide de l'appareil photo (page 21).</li></ul>
<b>Carte CF bloquée</b>	<ul style="list-style-type: none"><li>• Le Microdrive/la carte CF est réglée de manière à ce que des enregistrements puissent y être effectués. Consultez le fabricant du Microdrive/de la carte CF.</li></ul>
<b>Pas d'espace carte CF</b>	<ul style="list-style-type: none"><li>• La capacité du Microdrive/de la carte CF est insuffisante. Vous ne pouvez pas enregistrer d'images. Supprimez les images ou données superflues (pages 43, 102)</li></ul>
<b>Couvercle ouvert</b>	<ul style="list-style-type: none"><li>• Fermez le couvercle de la carte CF.</li></ul>

Message	Signification/action corrective
<b>Erreur de format</b>	<ul style="list-style-type: none"> <li>Le formatage du support d'enregistrement a échoué. Reformatez le support d'enregistrement (page 45).</li> <li>Lors de l'utilisation d'un adaptateur Memory Stick Duo compatible avec l'emplacement CompactFlash, le taquet de protection contre l'écriture du « Memory Stick Duo » se trouve en position LOCK. Placez-le en position d'enregistrement.</li> </ul>
<b>Pour batterie "InfoLITHIUM" seulement</b>	<ul style="list-style-type: none"> <li>La batterie n'est pas de type « InfoLITHIUM ».</li> </ul>
	<ul style="list-style-type: none"> <li>Le niveau de la batterie est faible ou nul. Chargez la batterie (page 14). Selon les conditions d'utilisation ou le type de batterie, l'indicateur peut clignoter, même s'il reste toujours 5 à 10 minutes d'utilisation.</li> </ul>
<b>Erreur de dossier</b>	<ul style="list-style-type: none"> <li>Un dossier dont les trois premiers chiffres sont identiques existe déjà sur le support d'enregistrement. (Par exemple : 123MSDCF et 123ABCDE). Sélectionnez un autre dossier ou créez-en un.</li> </ul>
<b>Imposs créer nouv doss</b>	<ul style="list-style-type: none"> <li>Le dossier dont les 3 premiers chiffres du nom sont « 999 » existe sur le support d'enregistrement Vous ne pouvez pas créer d'autres fichiers.</li> </ul>
<b>Enregist impossible</b>	<ul style="list-style-type: none"> <li>Vous avez tenté de sélectionner un dossier uniquement disponible pour la visualisation avec votre appareil photo. Sélectionnez d'autres dossiers (page 51).</li> </ul>
	<ul style="list-style-type: none"> <li>La quantité de lumière n'est pas suffisante ou l'appareil photo risque de trembler parce qu'une vitesse d'obturation lente est définie. Utilisez le flash ou montez l'appareil photo sur un trépied pour le stabiliser.</li> </ul>
<b>"Photo de nuit"</b>	<ul style="list-style-type: none"> <li>Une opération non valable pendant que NIGHTSHOT est défini a été tentée.</li> </ul>
<b>"Cadrage de nuit"</b>	<ul style="list-style-type: none"> <li>Une opération non valable pendant que NIGHTFRAMING est défini est tentée.</li> </ul>
<b>M. au p. manu interdite</b>	<ul style="list-style-type: none"> <li>Le commutateur FOCUS est défini sur MANUAL lorsque le sélecteur de mode est réglé sur  .</li> </ul>
<b>Flash non ouvert</b>	<ul style="list-style-type: none"> <li>Sortez le flash à l'aide du commutateur  OPEN (FLASH) (page 69).</li> </ul>
<b>640 (Fine) non disponible</b>	<ul style="list-style-type: none"> <li>Un support d'enregistrement ne correspondant pas à la taille de l'image animée [640(Fine)] est inséré (page 100).</li> </ul>
<b>Occupé</b>	<ul style="list-style-type: none"> <li>Lors de l'utilisation du Microdrive, le processus d'écriture des données n'a pas été effectué en raison d'une baisse de la vitesse de transmission des données.</li> </ul>
<b>Dépassement mémoire</b>	<ul style="list-style-type: none"> <li>Lors de l'utilisation du Microdrive, le processus d'écriture des données n'a pas été effectué en raison d'une baisse de la vitesse de transmission des données. (Ce message apparaît après l'affichage du message « Occupé »).</li> </ul>
<b>Erreur de lecture</b>	<ul style="list-style-type: none"> <li>Il est impossible de lire les messages enregistrés sur le Microdrive en raison d'un problème interne de température ou de vibrations.</li> <li>Le fichier est endommagé.</li> </ul>
<b>Erreur de fichier</b>	<ul style="list-style-type: none"> <li>Une erreur est survenue pendant la lecture de l'image.</li> </ul>
<b>Dépassement format imag</b>	<ul style="list-style-type: none"> <li>Vous lisez une image d'une taille non compatible avec l'appareil photo.</li> </ul>

Message	Signification/action corrective
<b>Pas de fich ds ce doss</b>	<ul style="list-style-type: none"> <li>Ce dossier ne contient aucune image.</li> </ul>
<b>Division impossible</b>	<ul style="list-style-type: none"> <li>L'image animée n'est pas assez longue pour être divisée.</li> <li>Le fichier n'est pas une image animée.</li> </ul>
<b>Opération invalide</b>	<ul style="list-style-type: none"> <li>Vous lisez un fichier créé sur un équipement autre que votre appareil photo.</li> </ul>
<b>Activez imprimante à raccorder</b>	<ul style="list-style-type: none"> <li>[Connexion USB] est réglé sur [PictBridge]. Toutefois l'appareil photo est raccordé à un périphérique non compatible PictBridge. Vérifiez le périphérique.</li> <li>Selon les circonstances, il se peut que la connexion ne soit pas établie. Débranchez, puis rebranchez le câble USB. Si un message d'erreur s'affiche sur l'imprimante, consultez son mode d'emploi.</li> </ul>
<b>Raccorder à dispositif</b> 	<ul style="list-style-type: none"> <li>Vous avez tenté d'imprimer des images avant que la connexion à l'imprimante ait été établie.</li> </ul>
<b>Pas d'image imprimable</b>	<ul style="list-style-type: none"> <li>Vous avez tenté d'exécuter [Image DPOF] sans cocher le repère .</li> <li>Vous avez tenté d'exécuter [Tout le Dossier] en sélectionnant le dossier ne contenant que les images animées ou fixes stockées en mode RAW. Il est impossible d'imprimer des images animées ou fixes enregistrées en mode RAW.</li> </ul>
<b>Imprimante occupée</b>	<ul style="list-style-type: none"> <li>L'imprimante est occupée et ne peut donc pas recevoir de travaux à effectuer. Vérifiez l'imprimante.</li> </ul>
<b>Erreur papier</b>	<ul style="list-style-type: none"> <li>Une erreur de papier s'est produite (fin de papier, bourrage, etc.) Vérifiez l'imprimante.</li> </ul>
<b>Erreur encre</b>	<ul style="list-style-type: none"> <li>Une erreur d'encre s'est produite. Vérifiez l'imprimante.</li> </ul>
<b>Erreur imprimante</b>	<ul style="list-style-type: none"> <li>L'appareil photo a reçu une erreur de l'imprimante. Vérifiez l'imprimante ou assurez-vous que l'image à imprimer n'est pas endommagée.</li> </ul>
	<ul style="list-style-type: none"> <li>La transmission des données à l'imprimante n'est peut-être pas encore terminée. Ne débranchez pas le câble USB.</li> </ul>



## Affichage d'auto-diagnostic

### –En cas d'affichage d'un code commençant par une lettre

Cet appareil photo est doté d'un affichage d'auto-diagnostic. Cette fonction affiche l'état de l'appareil photo sur l'écran à l'aide d'une combinaison constituée d'une lettre et de quatre chiffres. Dans ce cas, consultez le tableau des codes suivant et prenez les mesures qui s'imposent. Les deux derniers chiffres (indiqués par □□) varient en fonction de l'état de l'appareil.

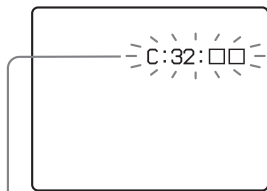

Affichage d'auto-diagnostic

Code	Cause	Mesure
<b>C:32:</b> □□	Problème de matériel photographique.	Mettez l'appareil hors, puis sous tension (page 18).
<b>C:13:</b> □□	L'appareil photo ne peut pas lire les données du support d'enregistrement ni y écrire.	Réinsérez le support d'enregistrement plusieurs fois.
	Un support d'enregistrement non formaté est inséré.	Formatez le support d'enregistrement (page 45).
	Le support d'enregistrement inséré ne peut pas être utilisé avec l'appareil photo ou les données sont endommagées.	Insérez un nouveau support d'enregistrement (pages 21, 22, 23).
<b>E:61:</b> □□ <b>E:91:</b> □□	Un dysfonctionnement irréversible s'est produit.	Appuyez sur le bouton RESET (page 119) situé à l'intérieur du couvercle du logement de la batterie/« Memory Stick », puis remettez l'appareil photo sous tension.

Si le dysfonctionnement persiste après l'application de plusieurs mesures, il se peut que l'appareil photo doive être réparé. Contactez votre revendeur Sony ou le centre local de service après-vente Sony agréé et communiquez-lui le code à 5 chiffres.

## Nombre d'images enregistrables/durée de prise de vue

Le nombre d'images enregistrables et la durée de prise de vue varient selon la capacité du support d'enregistrement, la taille et la qualité des images. Consultez les tableaux suivants lors du choix d'un support d'enregistrement.

- Le nombre d'images est indiqué dans l'ordre Fine (Standard).
- Le nombre d'images enregistrables et la durée de prise de vue peuvent varier selon les conditions de prise de vue.
- Pour connaître la durée d'enregistrement et le nombre d'images enregistrables normaux, reportez-vous aux pages 25, 26.
- Lorsque le nombre d'images enregistrables restant est supérieur à 9 999, « >9999 » apparaît à l'écran. Par ailleurs, lorsque ce nombre est supérieur à 999, « 999 » est indiqué dans la fenêtre d'affichage.

## « Memory Stick »

### RAW

(Unités : images)

	16 Mo	32 Mo	64 Mo	128 Mo	MSX-256	MSX-512	MSX-1G
8M	0 (0)	1 (1)	3 (3)	6 (6)	10 (11)	22 (24)	45 (49)
3:2	—	—	—	—	—	—	—
5M	0 (0)	1 (1)	3 (3)	6 (6)	11 (12)	23 (25)	48 (51)
3M	0 (0)	1 (1)	3 (3)	6 (7)	12 (12)	25 (26)	51 (53)
1M	0 (0)	1 (1)	3 (3)	7 (7)	12 (13)	26 (26)	53 (54)
VGA	0 (0)	1 (1)	3 (3)	7 (7)	13 (13)	27 (27)	55 (55)

### TIFF

(Unités : images)

	16 Mo	32 Mo	64 Mo	128 Mo	MSX-256	MSX-512	MSX-1G
8M	0 (0)	1 (1)	2 (2)	4 (4)	8 (8)	17 (18)	34 (37)
3:2	0 (0)	1 (1)	2 (2)	5 (5)	9 (9)	18 (20)	38 (41)
5M	0 (0)	1 (1)	2 (2)	4 (5)	8 (9)	17 (18)	36 (38)
3M	0 (0)	1 (1)	2 (2)	5 (5)	9 (9)	18 (19)	38 (39)
1M	0 (0)	1 (1)	2 (2)	5 (5)	9 (9)	19 (19)	39 (39)
VGA	0 (0)	1 (1)	2 (2)	5 (5)	9 (9)	19 (19)	40 (40)

### Audio\*

(Unités : images)

	16 Mo	32 Mo	64 Mo	128 Mo	MSX-256	MSX-512	MSX-1G
8M	3 (7)	8 (14)	16 (29)	32 (58)	58 (106)	119 (216)	242 (442)
3:2	3 (7)	8 (14)	16 (29)	32 (58)	58 (106)	119 (216)	242 (442)
5M	6 (11)	12 (22)	25 (45)	50 (91)	90 (166)	183 (337)	375 (689)
3M	9 (17)	19 (34)	39 (69)	79 (138)	142 (246)	290 (500)	592 (1 022)
1M	22 (38)	45 (78)	91 (157)	183 (316)	324 (549)	660 (1 117)	1 347 (2 280)
VGA	69 (121)	140 (245)	281 (492)	564 (987)	1 020 (1 785)	2 074 (3 630)	4 234 (7 410)

\* Pour enregistrement audio de cinq secondes

**E-mail**

(Unités : images)

	16 Mo	32 Mo	64 Mo	128 Mo	MSX-256	MSX-512	MSX-1G
8M	4 (7)	8 (14)	16 (29)	32 (59)	59 (108)	120 (220)	244 (449)
3:2	4 (7)	8 (14)	16 (29)	32 (59)	59 (108)	120 (220)	244 (449)
5M	6 (11)	12 (23)	25 (46)	50 (94)	91 (170)	186 (345)	380 (705)
3M	9 (17)	20 (35)	40 (71)	80 (143)	145 (255)	296 (518)	604 (1 058)
1M	23 (42)	47 (85)	96 (171)	192 (343)	340 (595)	691 (1 210)	1 411 (2 470)
VGA	81 (162)	163 (327)	328 (657)	658 (1 317)	1 190 (2 381)	2 420 (4 841)	4 940 (9 881)

**Multi-Rafale**

(Unités : images)

	16 Mo	32 Mo	64 Mo	128 Mo	MSX-256	MSX-512	MSX-1G
1M	24 (46)	50 (93)	101 (187)	202 (376)	357 (649)	726 (1 320)	1 482 (2 694)

**Images animées**

	16 Mo	32 Mo	64 Mo	128 Mo	MSX-256	MSX-512	MSX-1G
640(Fine)	—	—	—	—	0:02:57	0:06:02	0:12:20
640 (Standard)	0:00:42	0:01:27	0:02:56	0:05:54	0:10:42	0:21:47	0:44:27
160	0:11:12	0:22:42	0:45:39	1:31:33	2:51:21	5:47:05	11:44:22

Les nombres indiquent la durée de l'enregistrement. Par exemple : « 1:31:33 » correspond à « 1 heure, 31 minutes, 33 secondes ».

## Microdrive

### RAW (Unités : images)

	<b>1G (DSCM-11000)</b>
8M	50 (55)
3:2	—
5M	54 (57)
3M	56 (58)
1M	59 (60)
VGA	61 (61)

### TIFF (Unités : images)

	<b>1G (DSCM-11000)</b>
8M	38 (41)
3:2	42 (45)
5M	40 (42)
3M	42 (43)
1M	43 (44)
VGA	44 (44)

### Audio\* (Unités : images)

	<b>1G (DSCM-11000)</b>
8M	269 (490)
3:2	269 (490)
5M	416 (764)
3M	657 (1 133)
1M	1 494 (2 528)
VGA	4 695 (8 217)

\* Pour enregistrement audio de cinq secondes

## E-mail (Unités : images)

	<b>1G (DSCM-11000)</b>
8M	271 (498)
3:2	271 (498)
5M	421 (782)
3M	670 (1 173)
1M	1 565 (2 739)
VGA	5 478 (10 956)

### Multi-Rafale (Unités : images)

	<b>1G (DSCM-11000)</b>
1M	1 643 (2 988)

### Images animées

	<b>1G (DSCM-11000)</b>
640(Fine)	0:13:41
640 (Standard)	0:49:13
160	12:42:06

Les nombres indiquent la durée de l'enregistrement. Par exemple : « 12:42:06 » correspond à « 12 heures, 42 minutes, 6 secondes ».

- Même si vous utilisez un support d'enregistrement dont la capacité est supérieure à 2 Go, la taille maximale du fichier enregistrable par prise de vue continue est de 2 Go.







## Options de menu









Les options modifiables varient en fonction de la position du sélecteur de mode. L'écran n'affiche que les options disponibles selon la position actuelle du sélecteur de mode. Les réglages par défaut sont indiqués par ■.

### Lorsque le sélecteur de mode est placé sur

Option	Réglage	Description
 (Format Im)	■ 8M/3:2/5M/3M/1M/VGA	Sélectionne la taille d'image utilisée pour les images fixes (page 24).
Mode (Mode ENR)	RAW TIFF Audio  E-Mail  ■Normal	<ul style="list-style-type: none"><li>– Enregistre un fichier de données RAW en plus du fichier JPEG (page 79).</li><li>– Enregistre un fichier non compressé (TIFF) en plus du fichier JPEG (page 80).</li><li>– Enregistre un fichier audio (avec une image fixe) en plus du fichier JPEG (page 81).</li><li>– Enregistre un fichier 320x240 miniature (JPEG) en plus de la taille d'image sélectionnée (page 81).</li><li>– Enregistre une image en mode normal.</li></ul>

### Lorsque le sélecteur de mode est réglé sur P, S, A, M ou SCN









Option	Réglage	Description
SCN (Scène)	 /  /  / ■ 	Définit le mode Scene Selection (page 37). (Ce réglage ne peut être effectué qu'en mode SCN).
ISO (ISO)	800 / 400 / 200 / 100 / 64 / ■Auto	Sélectionne la sensibilité ISO. Pour les prises de vues effectuées dans des environnements sombres ou concernant des sujets animés d'un mouvement rapide, utilisez une valeur élevée. Lors de l'enregistrement d'images de haute qualité, choisissez une valeur faible (page 64). (Ce réglage ne peut pas être effectué en mode SCN).
 (Format Im)	■ 8M/3:2/5M/3M/1M/VGA	Sélectionne la taille d'image utilisée pour les images fixes (page 24).
 (Qual. Img)	■Fine / Standard	Enregistre des images en mode qualité d'image fine. / Enregistre des images en mode qualité d'image standard (page 49).

Option	Réglage	Description
<b>Mode (Mode ENR)</b>	RAW TIFF Audio  E-Mail  ■Normal	<ul style="list-style-type: none"> <li>- Enregistre un fichier de données RAW en plus du fichier JPEG (page 79).</li> <li>- Enregistre un fichier non compressé (TIFF) en plus du fichier JPEG (page 80).</li> <li>- Enregistre un fichier audio (avec une image fixe) en plus du fichier JPEG (page 81).</li> <li>- Enregistre un fichier 320x240 miniature (JPEG) en plus de la taille d'image sélectionnée (page 81).</li> <li>- Enregistre une image en mode normal.</li> </ul>
<b>BRK (Écart Exposit)</b>	±1.0EV/■±0.7EV/±0.3EV	Règle l'indice de l'umination (compensation) lors de l'enregistrement de trois images ayant chacune un indice différent (page 63). (Ce réglage ne peut être effectué qu'en mode Rectangle d'exposition à l'aide du bouton  /BRK).
 <b>(Intervalle)</b>	1/7.5 / 1/15 / ■1/30	Sélectionne l'intervalle d'obturation entre les images Multi-Rafale (page 76). (Ce réglage ne peut être effectué qu'en mode Multi-Rafale à l'aide du bouton  /BRK).
<b>± (Niv. Flash)</b>	Haut/ ■Normal / Bas	Sélectionne l'intensité lumineuse du flash (page 70).
<b>PFX (Effet Img)</b>	Solarisa / Sépia / Nég. Art. / ■Désactivé	Règle les effets spéciaux de l'image (page 79).
<b>COLOR (Couleur)</b>	Réelle/ ■Standard	Sélectionne le mode de reproduction des couleurs (page 74).
 <b>(Saturation)</b>	+ / ■Normal / -	Règle la saturation de l'image. L'indicateur  apparaît (sauf lorsque le réglage est Normal). (Ce paramètre ne peut pas être défini en mode SCN).
 <b>(Contraste)</b>	+ / ■Normal / -	Règle le contraste de l'image. L'indicateur  apparaît (sauf lorsque le réglage est Normal). (Ce paramètre ne peut pas être défini en mode SCN).
 <b>(Netteté)</b>	+ / ■Normal / -	Règle la netteté de l'image. L'indicateur  apparaît (sauf lorsque le réglage est Normal). (Ce paramètre ne peut pas être défini en mode SCN).

### Lorsque le sélecteur de mode est placé sur

Option	Réglage	Description
 <b>(Format Im)</b>	640(Fine)/ ■ 640 (Standard) /160	Sélectionne la taille de l'image lors de la prise de vues animées (page 100).
<b>PFX (Effet Img)</b>	Solarisa / Sépia /Nég. Art. / ■Désactivé	Règle les effets spéciaux de l'image (page 79).

## Lorsque le sélecteur de mode est placé sur

Option	Réglage	Description
 (Dossier)	OK/Annuler	Sélectionne le dossier contenant les images à lire (page 83).
 (Protég)	—	Protège les images contre un effacement accidentel (page 89) et ôte cette protection.
DPOF (DPOF)	—	Sélectionne les images fixes pour lesquelles apposer/annuler le repère d'impression (DPOF) (page 91).
 (Imprim)	—	Imprime les images sur une imprimante compatible PictBridge (page 93).
 (Diapo)	Interval Image Répétit Départ Annuler	<ul style="list-style-type: none"> <li>– Règle l'intervalle du diaporama (page 85). (Images individuelles uniquement).  <ul style="list-style-type: none"> <li>■ 3 sec/ 5 sec/ 10 sec/ 30 sec/ 1 min</li> </ul> </li> <li>– Sélectionne des images depuis le dossier ou le support d'enregistrement.  <ul style="list-style-type: none"> <li>■ Doss/Tout</li> </ul> </li> <li>– Répète le diaporama.  <ul style="list-style-type: none"> <li>■ Act/Désact</li> </ul> </li> <li>– Démarre le diaporama.</li> <li>– Annule les réglages et l'exécution du diaporama.</li> </ul>
 (Redim)	8M / 5M / 3M / 1M / VGA / Annuler	Modifie la taille de l'image enregistrée (page 90). (Images individuelles uniquement).
 (Pivoter)	 (sens anti-horaire) /  (sens horaire) / OK / Annuler	Fait pivoter l'image fixe (page 86). (Images individuelles uniquement).
 (Diviser)	OK / Annuler	Divise une image animée (page 104). (Images individuelles uniquement).

## Options SET UP

Placez le sélecteur de mode sur SET UP.

L'écran SET UP s'affiche.

Les réglages par défaut sont indiqués par ■.

### (Appareil photo1)

Option	Réglage	Description
Mode AF	Ponctuel / ■Contrôle / Continu	Sélectionne le mode d'utilisation de la mise au point (page 66).
Zoom Numérique	Intellig/ ■Précision	Sélectionne le mode de zoom numérique (page 30).
Jour/Heure	Jour&Heur / Date / ■Désactivé	Sélectionne l'insertion ou non de la date et de l'heure dans l'image (page 36). Lors de la prise d'images animées ou fixes enregistrées en mode Multi-Rafale, la date et l'heure ne peuvent pas être insérées dans l'image. En outre, ces données ne s'affichent pas pendant la prise de vue. La date et l'heure sont affichées lors de la lecture de l'image.
Attén Yeux Roug	Activé/ ■Désactivé	Réduit l'effet d'yeux rouges lors de l'utilisation du flash (page 69).
AF Hologra	■Auto / Désactivé	Détermine s'il est nécessaire d'émettre une lumière AF hologramme. Option utilisée lorsque la mise au point d'un sujet est difficile dans un environnement sombre (page 35).
Aff Apr Capt	Activé / ■Désactivé	Lors de la prise d'images fixes, détermine si l'image doit être affichée juste après l'enregistrement d'une image fixe. Le réglage de ce paramètre sur [Activé] affiche les images enregistrées pendant environ deux secondes. Pendant ce temps, il vous est impossible de prendre la photo suivante.

### (Appareil photo2)

Option	Réglage	Description
M au P Étendue	■Activé / Désactivé	Lorsque vous effectuez la mise au point manuellement, l'image est agrandie 2x (page 67).
Griffe	Activé/ ■Désactivé	Détermine si un flash externe disponible dans le commerce doit être utilisé (page 72).
Flash Pop-up	■Auto / Manuel	Sélectionne l'ouverture automatique ou non du flash (page 69).



## ☰ (Outil Mem Stick) (Lorsque le commutateur /CF est réglé sur )

Option	Réglage	Description
<b>Formater</b>	OK / Annuler	Formate le « Memory Stick ». Remarque : le formatage supprime toutes les données d'un « Memory Stick », même les images protégées (page 45).
<b>Créer Dos ENR.</b>	OK / Annuler	Crée un dossier pour l'enregistrement d'images (page 50).
<b>Chg Doss ENR.</b>	OK / Annuler	Modifie un dossier pour l'enregistrement d'images (page 51).

## ☰ (Outil Carte CF) (Lorsque le commutateur /CF est réglé sur CF)

Option	Réglage	Description
<b>Formater</b>	OK / Annuler	Formate le Microdrive/la carte CF. Remarquez que le formatage efface toutes les données contenues sur un Microdrive/une carte CF, y compris les images protégées (page 45). Vous ne pouvez pas le formater à l'aide de l'adaptateur Memory Stick Duo compatible avec l'emplacement CompactFlash (page 145).
<b>Créer Dos ENR.</b>	OK / Annuler	Crée un dossier pour l'enregistrement d'images (page 50).
<b>Chg Doss ENR.</b>	OK / Annuler	Modifie un dossier pour l'enregistrement d'images (page 51).

## ☰ (Réglages 1)

Option	Réglage	Description
<b>Luminosité LCD</b>	Clair/ ■Normal / Sombre	Sélectionne la luminosité de l'écran LCD. Cette option n'a aucun effet sur les images enregistrées.
<b>Rétroécl LCD</b>	Clair / ■Normal	Sélectionne la luminosité du rétroéclairage de l'écran LCD. Sélectionner [Clair] éclaircit l'écran et en améliore la visibilité lors de l'utilisation de l'appareil photo à l'extérieur ou dans des endroits lumineux, mais épuise plus rapidement la batterie. Ne s'affiche que lors de l'utilisation de l'appareil photo sur la batterie.
<b>Rétroécl EVF</b>	Clair / ■Normal	Sélectionne la luminosité du rétroéclairage du viseur. Sélectionner [Clair] éclaircit l'écran et en améliore la visibilité lors de l'utilisation de l'appareil photo à l'extérieur ou dans des endroits lumineux, mais épuise plus rapidement la batterie.
<b>Bip</b>	Déclench ■ Activé  Désactivé	<ul style="list-style-type: none"> <li>– Active le son de l'obturateur lorsque vous appuyez sur le déclencheur d'obturateur.</li> <li>– Active le bip/son de l'obturateur lorsque vous appuyez au centre du sélecteur multiple/sur le déclencheur d'obturateur.</li> <li>– Désactive le bip sonore/son de l'obturateur.</li> </ul>
<b> Langue</b>	—	Affiche les options, avertissements et messages dans la langue sélectionnée.

## (Réglages 2)

Option	Réglage	Description
<b>N° de Fichier</b>	■ Série Réinitial	<ul style="list-style-type: none"><li>– Attribue un numéro aux fichiers dans l'ordre, même en cas de changement de support d'enregistrement ou de dossier d'enregistrement.</li><li>– Remet à zéro la numérotation des fichiers en commençant par 0001 à chaque changement de dossier. (Lorsque le dossier d'enregistrement contient un fichier, une référence supérieure d'une unité à la référence la plus élevée est attribuée).</li></ul>
<b>Connexion USB</b>	PictBridge / PTP / ■Normal	Active le mode USB lors de la connexion à un ordinateur ou à une imprimante compatible PictBridge à l'aide du câble USB.
<b>Sortie vidéo</b>	NTSC PAL	<ul style="list-style-type: none"><li>– Règle le signal de sortie vidéo sur le mode NTSC (par ex., Japon, Etats-Unis).</li><li>– Règle le signal de sortie vidéo sur le mode PAL (par ex., Europe).</li></ul>
<b>Réglage Heure</b>	OK / Annuler	Règle la date et l'heure (pages 19, 48).

## Précautions

### Ne laissez pas l'appareil photo dans les endroits suivants :

- Dans un endroit très chaud, p. ex. une voiture stationnée au soleil. Le corps de l'appareil photo risque de se déformer ou cette action peut engendrer un dysfonctionnement.
- Sous la lumière directe du soleil ou à proximité d'une source de chaleur. Le corps de l'appareil photo risque de se déformer ou cette action peut engendrer un dysfonctionnement.
- Dans des endroits soumis aux vibrations
- A proximité d'un fort champ magnétique
- Dans un endroit sablonneux ou poussiéreux  
Évitez la pénétration de sable dans l'appareil photo. Le sable ou la poussière peut engendrer un dysfonctionnement de l'appareil photo, qui parfois est irréparable.

### Nettoyage

#### Nettoyage de l'écran LCD

Nettoyez la surface de l'écran LCD à l'aide d'un kit de nettoyage pour écrans LCD (non fourni) pour éliminer les traces de doigts, la poussière, etc.

### Nettoyage de l'objectif

Essayez l'objectif à l'aide d'un chiffon doux pour éliminer les traces de doigts, la poussière, etc.

### Nettoyage de la fiche DC

Nettoyez la fiche DC de l'adaptateur secteur à l'aide d'un morceau d'ouate sec. N'utilisez pas la fiche sale, faute de quoi la batterie ne sera peut-être pas correctement chargée.

### Nettoyage de la surface de l'appareil photo

Nettoyez la surface de l'appareil photo à l'aide d'un chiffon doux légèrement humidifié à l'eau, puis essuyez-la à l'aide d'un chiffon sec. N'aspergez pas l'appareil photo d'insecticide volatil, évitez tout contact prolongé avec du caoutchouc ou du vinyle et n'utilisez aucun des produits suivants, sans quoi vous risqueriez d'endommager la finition ou le boîtier de l'appareil :

- diluant
- benzène
- alcool
- lingette jetable

### Température de fonctionnement

Cet appareil photo est conçu pour être utilisé dans une plage de températures allant de 0 à 40 °C (32 à 104 °F). (En cas d'utilisation d'un Microdrive : 5 à 40 °C (41 à 104 °F). La prise de vue dans des conditions très froides ou chaudes hors de cette plage de température n'est pas recommandée.

### Condensation d'humidité

Si l'appareil photo passe directement d'un endroit froid à un endroit chaud, ou est placé dans une pièce très humide, une condensation d'humidité peut se former à l'intérieur ou à l'extérieur de l'appareil. La condensation d'humidité peut engendrer un dysfonctionnement de l'appareil photo.

### La condensation d'humidité se produit facilement dans les cas suivants :

- L'appareil photo passe d'un endroit froid, comme une piste de ski, à une pièce bien chauffée.
- L'appareil photo passe d'un local avec air conditionné ou un habitacle de voiture à un environnement extérieur chaud, etc.

### Prévention de la condensation d'humidité

Lors du changement d'endroit de l'appareil photo (chaud/froid), placez-le dans un sac en plastique hermétique et laissez-le dans le nouvel endroit pendant une heure environ. Retirez le sac en plastique une fois l'appareil photo adapté à la nouvelle température.

### En présence de condensation d'humidité

Mettez l'appareil photo hors tension et patientez environ une heure pour que l'humidité s'évapore. Notez que si vous tentez de prendre des photos en présence d'humidité dans l'objectif, vous ne pourrez pas obtenir une image nette.

## Pile bouton interne rechargeable

Cet appareil photo contient une pile bouton rechargeable permettant de conserver la date et l'heure ainsi que d'autres réglages, que l'alimentation soit coupée ou non.

Ce type de pile demeure chargé tant que vous utilisez l'appareil photo. Toutefois, si vous n'utilisez l'appareil photo que pendant de brèves périodes, la pile se décharge progressivement, et si vous ne l'utilisez pas du tout pendant un mois, elle se décharge complètement. Dans ce cas, veillez à charger cette pile bouton rechargeable avant d'utiliser l'appareil photo.

Remarque : même si cette pile bouton rechargeable n'est pas chargée, vous pouvez toujours utiliser l'appareil photo aussi longtemps que vous n'enregistrez pas la date et l'heure.

## Charge

Branchez l'appareil photo à une prise murale à l'aide de l'adaptateur secteur ou installez une batterie chargée, et laissez l'appareil photo hors tension pendant minimum 24 heures.

- La pile bouton rechargeable se trouve à l'intérieur du couvercle du logement de la batterie « Memory Stick ». Ne retirez jamais la pile bouton rechargeable.

## « Memory Stick »

Le « Memory Stick » est un nouveau support d'enregistrement compact, portable et multifonctions présentant une capacité de données supérieure à celle d'une disquette. Les « Memory Stick » utilisables avec cet appareil photo sont les suivants. Toutefois, nous ne pouvons garantir un fonctionnement correct.

« Memory Stick »	Enregistrement/lecture <sup>4)</sup>
Memory Stick	Oui
Memory Stick Duo <sup>1)</sup>	Oui
Memory Stick Duo (MagicGate/compatible pour la transmission de données à haut débit) <sup>1)</sup>	Oui <sup>2)3)</sup>
MagicGate Memory Stick	Oui <sup>2)</sup>
MagicGate Memory Stick Duo <sup>1)</sup>	Oui <sup>2)</sup>
Memory Stick PRO	Oui <sup>2)3)</sup>
Memory Stick PRO Duo <sup>1)</sup>	Oui <sup>2)3)</sup>

<sup>1)</sup> En cas d'utilisation avec cet appareil photo, veillez à insérer le support dans l'adaptateur Memory Stick Duo.

<sup>2)</sup> « MagicGate Memory Stick » est équipé de la technologie de protection du copyright MagicGate. MagicGate est une technologie de protection du copyright utilisant la méthode de cryptage. Toutefois, votre appareil photo ne prenant pas en charge les normes MagicGate, les données enregistrées avec cet appareil ne sont pas soumises à la protection du copyright MagicGate.

<sup>3)</sup> Prend en charge la transmission de données à haut débit à l'aide de l'interface parallèle.

<sup>4)</sup> Les images animées de taille [640(Fine)] ne peuvent être enregistrées ou lues qu'à l'aide d'un « Memory Stick PRO » ou Microdrive.

- Nous ne garantissons pas le bon fonctionnement d'un « Memory Stick » formaté sur un ordinateur avec cet appareil photo.
- La durée de lecture/d'écriture des données varie en fonction de la combinaison du « Memory Stick » et d'un appareil.

## Remarques sur l'utilisation du « Memory Stick »

- Il est impossible d'enregistrer, de modifier ou de supprimer des images lorsque le taquet de protection contre l'écriture est placé sur LOCK. La position ou la forme de ce taquet peut varier en fonction du « Memory Stick » utilisé.

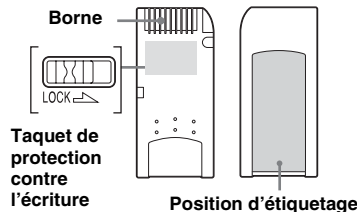

- Ne retirez pas le « Memory Stick » pendant la lecture ou l'écriture de données.
- Des données peuvent être endommagées dans les cas suivants :
  - retrait du « Memory Stick » ou mise hors tension de l'appareil photo pendant la lecture ou l'écriture de données.

- utilisation de l'appareil photo dans un endroit soumis aux effets de l'électricité statique ou aux interférences.
- Il est recommandé de sauvegarder les données importantes.
- N'apposez aucun autre matériel que l'étiquette fournie à l'emplacement prévu à cet effet.
- Veuillez à apposer l'étiquette fournie à l'endroit prévu à cet effet. Vérifiez qu'elle ne dépasse pas.
- Lors du transport ou du rangement du « Memory Stick », placez-le dans l'étui fourni.
- Ne touchez pas les bornes d'un « Memory Stick » avec les mains ou un objet métallique.
- Ne heurtez pas, ne pliez pas ou ne laissez pas tomber le « Memory Stick ».
- Ne désassemblez pas et ne modifiez pas le « Memory Stick ».
- N'exposez pas le « Memory Stick » à l'eau.
- Evitez d'utiliser ou de stocker le « Memory Stick » dans les endroits suivants :
  - dans une voiture stationnée au soleil ou à haute température.
  - sous la lumière directe du soleil.
  - dans un endroit humide ou à proximité d'un produit corrosif.

### Remarques sur l'utilisation du « Memory Stick Duo »

- Veuillez à insérer le « Memory Stick Duo » dans l'adaptateur Memory Stick Duo lors de l'utilisation du « Memory Stick Duo » avec l'appareil photo. Si vous insérez le « Memory Stick Duo » dans l'appareil photo sans fixer l'adaptateur Memory Stick Duo, il se peut que vous ne puissiez pas retirer le « Memory Stick Duo ».

- Veuillez à insérer le « Memory Stick Duo » dans l'adaptateur Memory Stick Duo dans le bon sens.
- Veuillez à insérer l'adaptateur Memory Stick Duo dans le bon sens dans l'appareil photo. L'insertion dans le mauvais sens peut engendrer un dysfonctionnement.
- N'insérez pas un « Memory Stick Duo » non inséré dans un adaptateur Memory Stick Duo dans une unité compatible « Memory Stick », faute de quoi, vous risquez d'engendrer un dysfonctionnement de l'unité.
- Lors du formatage du « Memory Stick Duo », insérez le « Memory Stick Duo » dans l'adaptateur Memory Stick Duo et utilisez l'emplacement « Memory Stick ».
- Si le « Memory Stick Duo » est équipé d'un taquet de protection contre l'écriture, déverrouillez-le.
- Vous pouvez utiliser l'adaptateur Memory Stick Duo compatible avec l'emplacement CompactFlash. Toutefois, vous ne pouvez pas le formater à l'aide de cet appareil photo ni enregistrer des images animées [640(Fine)].

### Remarque sur l'utilisation du « Memory Stick PRO »

Un « Memory Stick PRO » d'une capacité maximale d'1 Go est compatible avec cet appareil photo.

## Microdrive

Un Microdrive est un disque dur compact et léger conforme à CompactFlash TypeII. Les opérations de l'appareil photo sont confirmées par un disque dur Microdrive (Hitachi Global Storage Technologies, Inc. DSCM-11000 (1 Go)).

### Remarques sur l'utilisation du Microdrive

- Veuillez à formater le Microdrive à l'aide de cet appareil photo lorsque vous l'utilisez pour la première fois.
- Le Microdrive est un disque dur compact. Etant donné que le Microdrive est un disque rotatif, le Microdrive n'est pas suffisamment solide pour résister aux vibrations et aux chocs comparé à un « Memory Stick » qui utilise la mémoire flash. Veuillez à ne pas transmettre de vibrations ou de chocs au Microdrive pendant la lecture ou l'enregistrement.
- Des données peuvent être endommagées dans les cas suivants :
  - retrait du Microdrive lors de la lecture ou de l'écriture de données
  - rangement du Microdrive à proximité de substances corrosives
- Remarquez que l'utilisation du Microdrive sous 5 °C (41 °F) peut amoindrir ses performances. Plage de température lors de l'utilisation du Microdrive : 5 à 40 °C (41 à 104 °F).
- Remarquez que l'appareil photo ne peut pas être utilisé en cas de pression atmosphérique basse (au-delà d'une altitude de 3 000 mètres).

- Si la vitesse de transmission des données ralentit en cas de températures extrêmement élevées ou basses et si l'écriture de données d'images animées devient impossible, « Occupé » apparaît à l'écran et l'écriture de données s'arrête (page 131).
- Le Microdrive peut être chaud après usage. Manipulez-le avec précaution.
- N'écrivez pas sur l'étiquette.
- Ne retirez pas l'étiquette et n'en apposez pas une autre par-dessus.
- Lors du transport ou du rangement du Microdrive, rangez-le dans le boîtier fourni.
- N'exposez pas le Microdrive à l'eau.
- N'exercez pas de forte pression sur l'étiquette.
- Tenez le Microdrive par les côtés et n'écrasez pas le Microdrive.

## Batterie « InfoLITHIUM »



### Définition de la batterie « InfoLITHIUM »

La batterie « InfoLITHIUM » ion-lithium comporte des fonctions pour la communication d'informations relatives aux conditions de fonctionnement de l'appareil photo.

La batterie « InfoLITHIUM » calcule la consommation d'énergie en fonction des conditions de fonctionnement de l'appareil photo et affiche le temps de fonctionnement restant en minutes.

### Charge de la batterie

Il est recommandé de charger la batterie à une température ambiante de 10 à 30 °C (50 à 86 °F). Il se peut que vous ne puissiez pas charger la batterie de manière efficace hors de cette plage de température.

### Utilisation optimale de la batterie

- Les performances de la batterie diminuent dans des conditions de faible température. Le temps de fonctionnement de la batterie est donc raccourci dans des endroits froids. Les mesures suivantes sont recommandées pour prolonger l'utilisation de la batterie :
  - Placez la batterie dans une poche près du corps pour la réchauffer et insérez-la dans l'appareil photo immédiatement avant la prise de vue.
- L'utilisation fréquente du zoom ou flash épuise la batterie plus rapidement.
- Nous recommandons d'avoir à portée de main des batteries de rechange pour deux ou trois fois la durée de prise de vue escomptée et d'effectuer des essais avant de prendre véritablement les photos.
- N'exposez pas la batterie à l'eau. Elle n'est pas étanche.

### Indicateur de capacité de la batterie

L'alimentation peut être coupée alors que l'indicateur de capacité de la batterie affiche une puissance suffisante pour fonctionner. Déchargez totalement la batterie et rechargez-la complètement pour que l'affichage de l'indicateur de capacité de la batterie soit correct. Notez toutefois que l'indication de capacité de la batterie correcte n'est parfois pas rétablie en cas d'utilisation fréquente de la batterie à

hautes températures pendant de longues périodes ou en cas d'inutilisation de l'appareil avec la batterie complètement chargée.

## Entreposage de la batterie

- Si la batterie n'est pas utilisée pendant une longue période, respectez la procédure suivante une fois par an pour en préserver le bon fonctionnement.
  - 1 Chargez complètement la batterie.
  - 2 Déchargez-la sur l'appareil photo.
  - 3 Retirez la batterie de l'appareil photo et rangez-la dans un endroit frais et sec.
- Pour décharger la batterie sur l'appareil photo, laissez-le branché en mode lecture de diaporama (page 85) jusqu'à la mise hors tension.

## Autonomie de la batterie

- L'autonomie de la batterie est limitée. La capacité de la batterie diminue progressivement à mesure de leur utilisation au fil du temps. Lorsque le temps de fonctionnement de la batterie est considérablement raccourci, il est probable que la batterie soit en fin de vie. Achetez-en une nouvelle.
- La durée de vie de la batterie varie en fonction des conditions et de l'environnement d'entreposage et d'utilisation de celle-ci.

# Spécifications

## ■ Appareil photo

### [Système]

Système d'image

CCD couleur 11 mm  
(type 2/3)

Filtre 4 couleurs (RGBE)

Nombre total de pixels de l'appareil photo  
Env. 8 314 000 pixels

Nombre de pixels réels de l'appareil photo  
Env. 8 068 000 pixels

Objectif  
Carl Zeiss Vario-Sonnar T\*  
Objectif à zoom 7,1×  
f=7,1 à 51 mm  
(équivalent 35 mm : 28 à 200 mm)  
F2.0-2.8  
Diamètre du filtre : 58 mm  
(2 3/8 pouces)

Contrôle d'exposition

Exposition automatique, priorité de la vitesse d'obturation, priorité de l'ouverture, exposition manuelle, sélection de scène (4 modes)

Balance des blancs

Automatique, Jour, Nuageux, Fluorescent, Incandescent, Flash, Une pression

Format de fichier (conformité DCF)

Images fixes : Exif Ver. 2.2, conformité JPEG, RAW, TIFF, compatibilité DPOF  
Audio avec image fixe : conformité MPEG1 (monaural)  
Images animées : conformité MPEG1 (monaural)

Support d'enregistrement

« Memory Stick », Microdrive, carte CompactFlash (TypeI/TypeII)

Flash Distance recommandée (lorsque la sensibilité ISO est en position Auto)  
0,5 à 4,5 m (19 3/4 pouces à 14 pieds 9 1/4 pouces) (W)  
0,6 à 3,3 m (23 3/8 pouces à 10 pieds 10 pouces) (T)

Viseur Viseur électrique (couleur)

## [Connecteurs de sortie]

Prise A/V OUT (MONO) (monaural)

Miniprise  
Vidéo : 1 Vp-p, 75 Ω, asymétrique, sync négative  
Audio : 327 mV (à une charge de 47 kΩ)  
Impédance de sortie 2,2 kΩ

Prise accessoire

Miniprise (ø 2,5 mm)

Prise USB Mini-B

Communication USB

Haute vitesse USB (conformité haute vitesse USB 2.0)

## [Ecran LCD]

Panneau LCD utilisé

4,6 cm (type 1,8) TFT

Nombre total de points

134 400 (560×240) points

## [Viseur]

Panneau LCD utilisé

1,1 cm (type 0,44) TFT

Nombre total de points

235 200 (980×240) points

## [Alimentation, en général]

Batterie utilisée	NP-FM50
Alimentation	7,2 V
Consommation électrique (pendant la prise de vue avec l'écran LCD activé)	2,2 W
Plage de températures de fonctionnement	0 à +40 °C (32 à +104 °F) (Lors de l'utilisation du Microdrive : +5 à +40 °C (41 à +104 °F))
Plage de températures de stockage	-20 à +60 °C (-4 à +140 °F)
Dimensions (objectif : côté W)	134,4 × 91,1 × 157,2 mm (5 3/8 × 3 5/8 × 6 1/4 pouces) (L/H/P, sans éléments en saillie)
Poids	Env. 955 g (33,7 oz) (batterie NP-FM50, « Memory Stick », bandoulière, capuchon d'objectif, etc. inclus)
Microphone	Microphone à condensateur d'électrets
Haut-parleur	Haut-parleur dynamique
Impression Exif	Compatible
PRINT Image Matching II	Compatible
PictBridge	Compatible

## ■ Adaptateur secteur AC-L15A/L15B

Alimentation	100 – 240 V CA, 50/60 Hz
Consommation électrique	0,35 – 0,18 A
Consommation électrique	18 W
Tension de sortie	8,4 V DC* * Pour les autres spécifications, voir l'étiquette de l'adaptateur secteur.
Plage de températures de fonctionnement	0 à +40 °C (32 à +104 °F)
Plage de températures de stockage	-20 à +60 °C (-4 à +140 °F)
Dimensions maximales	Env. 56 × 31 × 100 mm (2 1/4 × 1 1/4 × 4 pouces) (L/H/P), sans éléments en saillie
Poids	Env. 190 g (6,7 oz) hors cordon d'alimentation

## ■ Batteries NP-FM50

Batterie utilisée	Batterie lithium-ion
Tension maximale	8,4 V DC
Tension nominale	7,2 V DC
Capacité	8,5 Wh (1 180 mAh)

## Accessoires

- Adaptateur secteur (1)
- Cordon d'alimentation (1)
- Câble USB (1)
- Batterie NP-FM50 (1)
- Câble de raccordement A/V (1)
- Bandoulière (1)
- Capuchon d'objectif (1)
- Support pour capuchon d'objectif (1)
- Pare-soleil (1)
- CD-ROM (pilote USB : SPVD-013) (1)
- CD-ROM (Image Data Converter) (1)
- Mode d'emploi (1)

Le modèle et les spécifications sont susceptibles d'être modifiés sans préavis.



## Fenêtre d'affichage

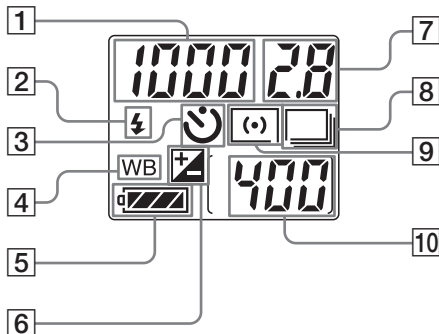

- 1** Affichage d'auto-diagnostic (133)/indicateur de la vitesse d'obturation (55)/indicateur de la durée d'enregistrement d'image animée disponible (minute) (100)/indicateur de la durée de prise de vue disponible (15)/indicateur PLAY
- 2** Mode Flash (68)
- 3** Indicateur de retardateur (34)
- 4** Indicateur de la balance des blancs\* (73)
- 5** Indicateur de capacité de la batterie (15)

- 6** Indicateur de réglage EV\* (59)
- 7** Indicateur d'indice de lumination (56)/indicateur de la durée d'enregistrement d'image animée disponible (seconde) (100)
- 8** Indicateur Rafale/Multi-Rafale/Rectangle d'exposition\* (63, 75, 76)
- 9** Indicateur du mode de mesure (58)
- 10** Indicateur du nombre d'images enregistrables restantes (25, 26)

\* Le repère de mode ou la valeur de réglage sélectionnée n'apparaît pas dans la fenêtre d'affichage si il ou elle se trouve sur l'écran LCD ou le viseur. Notez que le repère apparaissant dans la fenêtre d'affichage ne change pas, même si vous modifiez le mode ou la valeur de réglage.

Les numéros de page entre parenthèses indiquent l'emplacement d'informations importantes supplémentaires.

## Ecran LCD/Visueur

### Prise de vues fixes

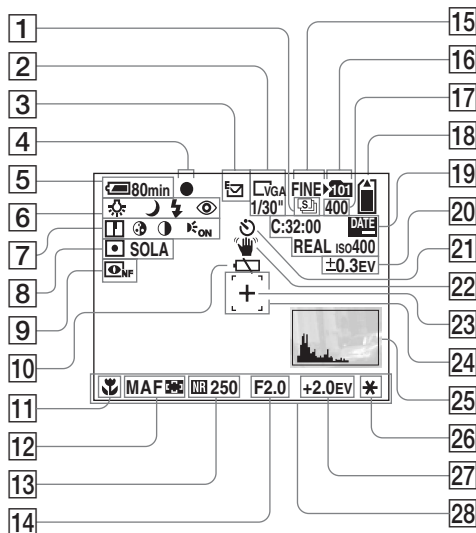

- 1 Indicateur Rafale/Multi-Rafale (75, 76)
- 2 Indicateur de la taille d'image (24)/indicateur d'intervalle Multi-Rafale (76)
- 3 Indicateur du mode d'enregistrement (79-81)
- 4 Indicateur de verrouillage AE/AF (27)
- 5 Indicateur de capacité de la batterie (15)
- 6 Indicateur de la balance des blancs (73)/indicateur du sélecteur de mode/indicateur de sélection de scène (37)/mode Flash (34)/réduction des yeux rouges (69)
- 7 Indicateur de netteté (138)/indicateur de saturation (138)/indicateur de contraste (138)/indicateur AF hologramme (35, 140)
- 8 Indicateur de mode de mesure (58)/indicateur d'effet d'image (79)
- 9 Indicateur Photo de nuit/cadrage de nuit (77)
- 10 Avertissement niveau de la batterie faible (131)
- 11 Macro (33)

- 12 **Mode AF (66)/indicateur du cadre du télémètre AF (65)/indicateur d'informations sur la distance focale (67)**
- 13 **Indicateur d'obturateur lent NR (55)/indicateur de la vitesse d'obturation (55)**
- 14 **Indicateur d'ouverture (56)**
- 15 **Indicateur de qualité de l'image (49)**
- 16 **Indicateur de dossier d'enregistrement (50)**
- 17 **Indicateur du nombre d'images enregistrables restantes (25, 26)**
- 18 **Indicateur de capacité restante sur le support d'enregistrement**
- 19 **Affichage d'auto-diagnostic (133)/indicateur date/heure (36)/indicateur de reproduction des couleurs (74)/sensibilité ISO (64)**
- 20 **Indicateur d'écart d'exposition (63)**
- 21 **Indicateur de retardateur (34)**
- 22 **Indicateur d'avertissement de vibration (131)**
- 23 **Réticule de mesure spot (58)**
- 24 **Cadre du télémètre AF (65)**
- 25 **Indicateur de l'histogramme (60)**
- 26 **Indicateur AE LOCK (62)**
- 27 **Indicateur de réglage EV (59)**

## 28 **Menu/menu-guide (47)**

- Appuyer sur le bouton MENU active/désactive le menu/menu guide.

Les numéros de page entre parenthèses indiquent l'emplacement d'informations importantes supplémentaires.

## Prise de vues animées

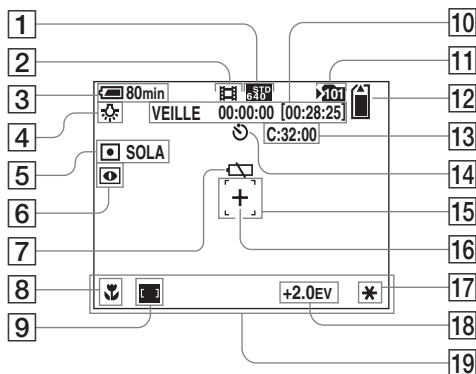

- 16 Réticule de mesure spot (58)
- 17 Indicateur AE LOCK (62)
- 18 Indicateur de réglage EV (59)
- 19 Menu/menu-guide (47)

- 1 Indicateur de la taille d'image (100)
- 2 Indicateur du mode d'enregistrement (100)
- 3 Indicateur de capacité de la batterie (15)
- 4 Indicateur de la balance des blancs (73)
- 5 Indicateur du mode de mesure (58)/Indicateur d'effet d'image (79)
- 6 Indicateur Photo de nuit (77)
- 7 Avertissement niveau de la batterie faible (131)
- 8 Macro (33)
- 9 Indicateur du cadre du télémètre AF (65)
- 10 Indicateur du temps d'enregistrement [Temps d'enregistrement maximum] (100)
- 11 Indicateur de dossier d'enregistrement (50)
- 12 Indicateur de capacité restante sur le support d'enregistrement
- 13 Affichage d'auto-diagnostic (133)
- 14 Indicateur de retardateur (34)
- 15 Cadre du télémètre AF (65)

## Lecture d'images fixes

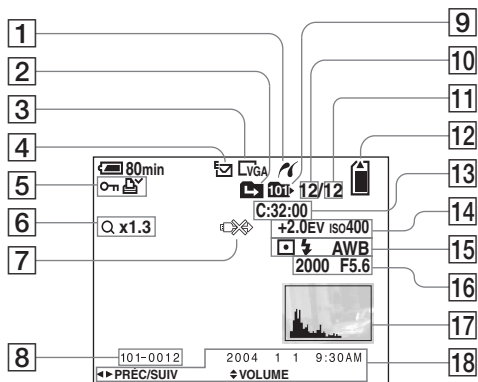

- |  |  |
|--|--|
| <b>1</b> Indicateur de connexion PictBridge (93)   | <b>6</b> Indicateur de zoom (30)/indicateur de la lecture progressive (87) |
| <b>2</b> Indicateur de changement de dossier (83)  | <b>7</b> Indicateur de non-débranchement du câble USB (93)                 |
| <b>3</b> Indicateur de la taille d'image (24)  | <b>8</b> Numéro de fichier-dossier (114)                                   |
| <b>4</b> Indicateur du mode d'enregistrement (79–81)   | <b>9</b> Indicateur de dossier de lecture (83)                             |
| <b>5</b> Indicateur de volume (81)/indicateur de repère de protection (89)/indicateur de repère d'impression (DPOF) (91) | <b>10</b> Numéro de l'image  |
|  | <b>11</b> Nombre d'images enregistrées dans le dossier de lecture          |

- |  |
|--|
| <b>12</b> Indicateur de capacité restante sur le support d'enregistrement                                |
| <b>13</b> Affichage d'auto-diagnostic (133)  |
| <b>14</b> Indicateur de réglage EV (59)/sensibilité ISO (64)   |
| <b>15</b> Indicateur du mode de mesure (58)/indicateur de flash/indicateur de la balance des blancs (73) |
| <b>16</b> Indicateur de la vitesse d'obturation (55)/indicateur d'ouverture (56)                         |
| <b>17</b> Indicateur de l'histogramme (60)   |
| <b>18</b> Enregistrement de la date et de l'heure de l'image (19)/menu/menu-guide (47)                   |

Les numéros de page entre parenthèses indiquent l'emplacement d'informations importantes supplémentaires.

## Lecture d'images animées

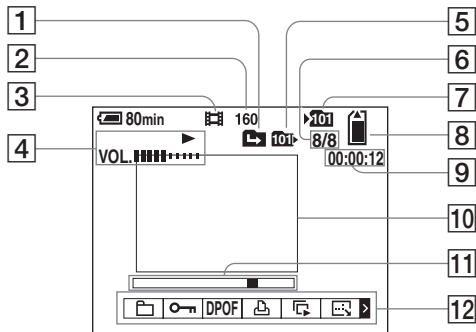

- |  |  |
|--|--|
| <b>1</b> Indicateur de changement de dossier (83)                                  | <b>8</b> Indicateur de capacité restante sur le support d'enregistrement |
| <b>2</b> Indicateur de la taille d'image (101)                                     | <b>9</b> Compteur (101)  |
| <b>3</b> Indicateur du mode d'enregistrement (101)                                 | <b>10</b> Ecran de lecture (101)   |
| <b>4</b> Indicateur de lecture (101)/<br>indicateur de volume (101)                | <b>11</b> Barre de lecture (101)   |
| <b>5</b> Indicateur de dossier de lecture (83)                                     | <b>12</b> Menu/menu-guide (47)   |
| <b>6</b> Numéro de l'image/nombre d'images enregistrées dans le dossier de lecture |  |
| <b>7</b> Indicateur de dossier d'enregistrement (50)                               |  |

Les numéros de page entre parenthèses indiquent l'emplacement d'informations importantes supplémentaires.

## Tableau de référence rapide

Cette section décrit les limitations relatives à la configuration des fonctions suivantes, selon la position du sélecteur de mode ou le paramétrage de certaines fonctions : vitesse d'obturation, ouverture, flash, etc.

### Tableau de référence rapide des fonctions d'exposition, de balance des blancs et de mise au point automatique (en fonction de la position du sélecteur de mode)

	Vitesse d'obturation (seconde)	Ouverture	ISO	Balance des blancs	Mode de mesure	Cadre du télémetre AF
	Auto (1/8 to 1/3200)	Auto (F2 à F8)	Auto (64 à 200)	Auto	Mesure multiple	Multipoint
<b>P</b>	Auto (1 to 1/3200)	Auto (F2 à F8)	Auto (64 à 200)/configuration possible entre 64 et 800	Configuration possible	Configuration possible	Configuration possible
<b>S</b>	Configuration possible entre 30 et 1/2000	F2 à F8	Auto (64 fixe)/configuration possible entre 64 et 800	Configuration possible	Configuration possible	Configuration possible
<b>A</b>	8 à 1/2000 (ouverture F2 à F7.1)	Configuration possible entre F2 et F8	Auto (64 fixe)/configuration possible entre 64 et 800	Configuration possible	Configuration possible	Configuration possible
	8 à 1/3200 (ouverture F8)					
<b>M</b>	30 à 1/2000 (ouverture F2 à F7.1)	Configuration possible entre F2 et F8	Auto (64 fixe)/configuration possible entre 64 et 800	Configuration possible	Configuration possible	Configuration possible
	30 à 1/3200 (ouverture F8)					

- Notez que la vitesse d'obturation et la sensibilité ISO ne sont pas valides suivant le tableau ci-dessus lorsque le flash se déclenche.
- Lorsque vous utilisez le zoom numérique ou AF hologramme, AF est automatiquement réglé de manière à effectuer la mise au point sur le sujet situé au centre.

## Tableau de référence rapide relatif au mode flash

Sélecteur de mode		Normal/E-Mail/Audio/RAW/TIFF	Rafale	Rectangle d'exposition	Multi-Rafale	Photo de nuit	Cadrage de nuit
		Auto/⚡/⊗/⚡SL	⊗	⊗	⊗	⊗	⚡
<b>P</b>		Auto/⚡/⊗/⚡SL	⊗	⊗	⊗	⊗	⚡
<b>S</b>		⚡/⊗	⊗	⊗	⊗	—	—
<b>A</b>		⚡/⊗/⚡SL	⊗	⊗	⊗	—	—
<b>M</b>		⚡/⊗	⊗	⊗	⊗	—	—
<b>SCN</b>	<b>Crépuscule</b>	⊗	—	—	—	—	—
	<b>Crépuscule portrait</b>	⚡SL	—	—	—	—	—
	<b>Paysage</b>	⚡/⊗	⊗	⊗	⊗	—	—
	<b>Portrait</b>	Auto/⚡/⊗/⚡SL	⊗	⊗	⊗	—	—

- Lors de la prise de vues animées, le mode de flash est réglé en position ⊗ (aucun flash).
- Lorsque [Flash Pop-up] est réglé sur [Manuel], le mode de flash est placé sur ⚡ (flash forcé), ⚡SL (synchro lente) ou ⊗ (aucun flash).



## Rapport entre la vitesse d'obturation et l'ouverture

Pour photographier des images claires, la sélection de la bonne exposition est très importante, car elle contribue à l'obtention d'une mise au point correcte. L'exposition correspond à la quantité de lumière déterminée par la vitesse d'obturation et la valeur d'ouverture. La vitesse d'obturation est réglée par un délai plus bref ou plus long. L'ouverture est déterminée par l'échelle de l'ouverture de l'objectif (plus grande ou plus petite). Lorsque vous augmentez la vitesse d'obturation d'un incrément, l'ouverture s'accroît également d'un incrément afin de conserver la même exposition.

## Mouvement du diagramme du programme

Le diagramme du programme indique le mouvement de la combinaison vitesse d'obturation/ouverture.

La fonction de changement de programme (page 54) ajuste rapidement la combinaison d'exposition décidée par l'appareil photo.

■ Schéma de programme (exemple)

■ ■ ■ ■ Mouvement du changement de programme (EV : 10, sensibilité ISO : 100) (exemple)

- Lorsque la valeur EV demeure identique, la luminosité de l'image enregistrée reste la même.

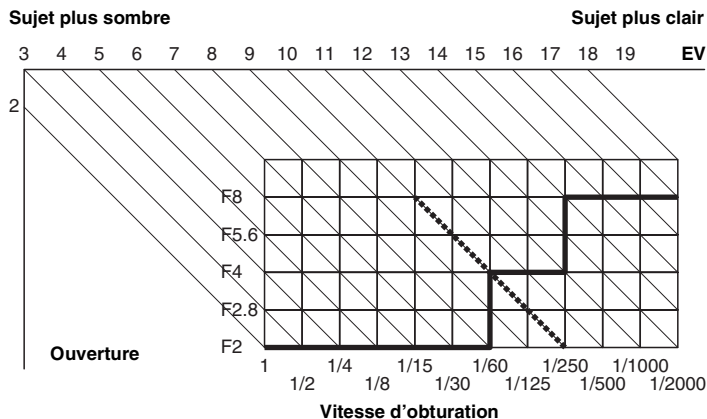

# Index

## A

Adaptateur secteur .....	14, 17
AE LOCK .....	62
AF .....	27
AF central .....	65
AF continu .....	67
AF hologramme .....	35, 140
AF multipoint .....	65
AF pontuel .....	66
Affichage après capture .....	140
Affichage d'auto-diagnostic .....	133
Affichage de l'écran LCD .....	150
Atténuation des yeux rouges .....	69
Audio .....	81
Avertissements et messages .....	130

## B

Balance des blancs .....	73
Batterie InfoLITHIUM .....	146
Bip sonore/son de l'obturateur .....	141
Bouton RESET .....	119

## C

Câble de raccordement A/V .....	41
Cadrage .....	85
Cadrage de nuit .....	78
CD-ROM .....	106
Changement de programme .....	54
Charge de la batterie .....	14
CompactFlash .....	21

Condensation d'humidité .....	143
Contraste .....	138
Contrôle AF .....	66
Copie d'images sur votre ordinateur .....	110, 111
Couleur .....	74
Coupure d'images animées .....	104

## D

Destinations de stockage des fichiers .....	114
Diaporama .....	85
Division .....	104
Dossier .....	50, 83
DPOF .....	91

## E

Ecran d'index .....	39
Ecran unique (image unique) .....	39
Effet d'image .....	79
E-Mail .....	81
Exposition manuelle .....	57

## F

Fenêtre d'affichage .....	149
Fiche DC .....	14, 17
Flash .....	34, 68
Flash Pop-up .....	69
Flexible spot AF .....	66
Fonction de mise hors tension automatique .....	18
Formatage .....	45

## G

Griffe .....	140
Griffe porte-accessoires avancée .....	71

## H

Histogramme .....	60
-------------------	----

## I

Image Transfer .....	107
ImageMixer .....	108
Indicateur de capacité de la batterie .....	15
Indicateurs affichés pendant la prise de vue .....	30
Insertion d'un Memory Stick .....	22
Insertion d'un Microdrive .....	23
Insertion de la date et de l'heure .....	36
Installation .....	106, 107, 108
ISO .....	64

## J

JPG .....	115
-----------	-----

## L

Luminosité de l'écran LCD .....	141
---------------------------------	-----

## M

Macro .....	33
Memory Stick .....	144
Menu .....	47, 137
Mesure multiple .....	58
Microdrive .....	145
Mise au point automatique .....	29, 65
Mise au point manuelle .....	67
Mise sous/hors tension .....	18
Mode AF .....	66
Mode de mesure .....	58
Mode de réglage automatique .....	27
MPG .....	115

Multi-Rafale .....76, 87

## N

Netteté .....138  
Nettoyage .....143  
NightFraming .....78  
NightShot .....77  
Niveau de flash .....70  
Nombre d'images enregistrables ou durée de  
prise de vue ..... 16, 25, 26, 134  
Noms des fichiers .....114  
NTSC .....142

## O

Obturbateur lent NR .....55

## P

PAL .....142  
Pare-soleil .....13  
Photo de nuit .....77  
PictBridge .....93  
Pilote USB .....106  
Pivoter .....86  
Précautions .....143  
Priorité d'ouverture .....56  
Priorité de vitesse d'obturation .....55  
Prise de vues animées .....100  
Prise de vues en mode programmé .....28, 54  
Prise de vues fixes .....27  
Protection .....89

## Q

Qualité d'image .....49

Quick Review ..... 29

## R

Rafale ..... 75  
Rafale cadrage ..... 75  
Rafale vitesse ..... 75  
RAW ..... 79  
Rectangle d'exposition ..... 63  
Redimensionnement ..... 90  
Réglage de l'horloge ..... 19, 48  
Réglage du viseur ..... 29  
Réglage EV ..... 59  
Réglage Heure ..... 142  
Repère d'impression (DPOF) ..... 91  
Retardateur ..... 34

## S

Saturation ..... 138  
Scene Selection ..... 37  
Sélecteur de commandes ..... 48  
Sélecteur de mode ..... 27  
Sélecteur multiple ..... 18  
SET UP ..... 48, 140  
Suppression d'images animées ..... 102  
Suppression d'images fixes ..... 43

## T

Tableau de référence rapide ..... 155  
Taille d'image ..... 24, 25  
Télémetre AF ..... 65  
Témoin d'accès ..... 22  
Temps de charge ..... 15  
TIFF ..... 80

## U

USB ..... 109, 117  
Utilisation de l'appareil photo à l'étranger ..... 17

## V

Verrouillage AE/AF ..... 27, 29  
VGA ..... 25  
Viseur ..... 29  
Visualisation d'images animées sur l'écran LCD  
101  
Visualisation d'images sur l'écran LCD ..... 39  
Visualisation d'images sur un téléviseur ..... 41

## Z

Zoom ..... 30  
Zoom de lecture ..... 84  
Zoom intelligent ..... 31  
Zoom numérique ..... 31  
Zoom numérique de précision ..... 31

### WARNUNG

**Um Feuer- oder Berührungsgefahr zu verhüten, setzen Sie das Gerät weder Regen noch Feuchtigkeit aus.**

**Um einen elektrischen Schlag zu vermeiden, unterlassen Sie das Öffnen des Gehäuses. Überlassen Sie Wartungsarbeiten grundsätzlich nur qualifiziertem Fachpersonal.**

### Achtung für Kunden in Europa

Dieses Produkt wurde geprüft und erfüllt die Auflagen der EMV-Direktive für den Gebrauch von Verbindungskabeln, die kürzer als 3 m sind.

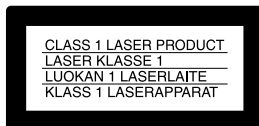

#### Achtung

Das bei bestimmten Frequenzen abgegebene elektromagnetische Feld kann Bild und Ton dieser Kamera beeinflussen.

#### Hinweis

Wenn es auf Grund von statischer Elektrizität oder elektromagnetischer Einstrahlung zu einer Unterbrechung der Datenübertragung (oder einem Fehler) kommt, muss das Programm neu gestartet oder das USB-Kabel einmal abgetrennt und wieder angeschlossen werden.

### Für Kunden in Deutschland

Entsorgungshinweis: Bitte werfen Sie nur entladene Batterien in die Sammelboxen beim Handel oder den Kommunen.

Entladen sind Batterien in der Regel dann, wenn das Gerät abschaltet und signalisiert „Batterie leer“ oder nach längerer Gebrauchsdauer der Batterien „nicht mehr einwandfrei funktioniert“. Um sicherzugehen, kleben Sie die Batteriepole z.B. mit einem Klebestreifen ab oder geben Sie die Batterien einzeln in einen Plastikbeutel.

#### Hinweis

Die Entsorgung der zum Betrieb des Geräts notwendigen Batterien ist in den einzelnen Ländern und Regionen unterschiedlich gesetzlich geregelt. Wenden Sie sich für weitere Informationen an die in Ihrem Land zuständige Behörde.

# Bevor Sie Ihre Kamera benutzen

## Probeaufnahme

Bevor Sie wichtige, einmalige Ereignisse aufnehmen, sollten Sie sich anhand einer Probeaufnahme davon überzeugen, dass die Kamera einwandfrei funktioniert.

## Kein Schadenersatz bei Funktionsstörungen

Falls Aufnahme oder Wiedergabe wegen einer Funktionsstörung der Kamera oder des Speichermediums usw. nicht durchführbar ist, besteht kein Anspruch auf Schadenersatz.

## Erstellen Sie Sicherungskopien

Um möglichem Datenverlust vorzubeugen, sollten Sie stets Sicherungskopien wichtiger Daten auf einer Disk anfertigen.

## Hinweise zur Kompatibilität der Bilddaten

- Diese Kamera entspricht der von der JEITA (Japan Electronics and Information Technology Industries Association) aufgestellten Universalnorm „Design rule for Camera File system“.
- Werden mit dieser Kamera aufgenommene Bilder auf Fremdgeräten, bzw. mit Fremdgeräten aufgenommene oder bearbeitete Bilder auf dieser Kamera wiedergegeben, kann eine einwandfreie Wiedergabe nicht garantiert werden.

## Hinweis zum Urheberrecht

Fernsehprogramme, Filme, Videobänder und andere Materialien können urheberrechtlich geschützt sein. Unerlaubtes Aufnehmen solcher Materialien kann gegen das Urheberrecht verstoßen.

## Schütteln oder Anstoßen der Kamera vermeiden

Dadurch kann es nicht nur zu Funktionsstörungen und Versagen der Aufnahmefunktion kommen, sondern es besteht auch die Gefahr, dass der „Memory Stick“ unbrauchbar wird, was Ausfall, Beschädigung oder Verlust von Bilddaten zur Folge haben kann.

## LCD-Monitor, LCD-Sucher (nur Modelle mit LCD-Sucher) und Objektiv

- LCD-Monitor und LCD-Sucher werden unter Einsatz von Präzisionstechnologie hergestellt, weshalb über 99,99 % der Bildpunkte für den effektiven Gebrauch funktionsfähig sind. Trotzdem kann es vorkommen, dass einige winzige schwarze und/oder helle Punkte (weiße, rote, blaue oder grüne) ständig auf dem LCD-Monitor und im LCD-Sucher sichtbar sind. Dies ist durch den Herstellungsprozess bedingt und hat keinerlei Einfluss auf die Aufnahme.
- Lassen Sie die Kamera nicht in der Nähe eines Fensters oder im Freien liegen. Werden LCD-Monitor, Sucher oder Objektiv längere Zeit direkter Sonnenbestrahlung ausgesetzt, kann es zu Funktionsstörungen kommen.
- Üben Sie keinen festen Druck auf den LCD-Monitor aus. Der Bildschirm könnte uneben werden, wodurch eine Funktionsstörung verursacht werden kann.
- Bei niedrigen Temperaturen kann ein Nachzieheffekt auf dem LCD-Monitor auftreten. Dies ist keine Funktionsstörung.

### **Zoomobjektiv**

Diese Kamera ist mit einem Zoomobjektiv ausgestattet. Stoßen Sie nicht gegen das Objektiv, und setzen Sie es keiner Krafteinwirkung aus.

### **Entfernen Sie den Schmutz von der Oberfläche des Blitzes**

Ändert die Verschmutzung die Farbe oder haftet der Schmutz durch die Hitzeeinwirkung des Blitzes auf der Oberfläche, ist der Blitz unter Umständen nicht stark genug.

### **Achten Sie darauf, dass die Kamera nicht nass wird**

Wenn Sie bei Regenwetter oder unter ähnlichen Bedingungen Aufnahmen machen, achten Sie darauf, dass die Kamera nicht nass wird. Durch das Eindringen von Wasser in die Kamera können Funktionsstörungen auftreten, die möglicherweise irreparabel sind. Bei Feuchtigkeitskondensation lesen Sie auf Seite 145 nach, und befolgen Sie die Anweisungen zu deren Beseitigung, bevor Sie weiter mit der Kamera arbeiten.

### **Schützen Sie die Kamera vor Sand oder Staub**

Die Verwendung der Kamera in einer sandigen oder staubigen Umgebung kann zu einer Funktionsstörung führen.

### **Richten Sie die Kamera nicht auf die Sonne oder eine andere sehr helle Lichtquelle**

Sie könnten sich dadurch irreparable Augenschäden zuziehen oder eine Funktionsstörung der Kamera auslösen.

### **Hinweise zur Umgebung für die Verwendung der Kamera**

Verwenden Sie die Kamera weder in einer Umgebung, in der starke Funkwellen generiert werden, noch in einem Umfeld, in dem die Kamera Strahlenemissionen ausgesetzt wird. Unter diesen Umständen können Probleme bei der Aufnahme oder Wiedergabe auftreten.

## Bilder in diesem Handbuch

Bei den Beispielfotos in diesem Handbuch handelt es sich nicht um Bilder, die tatsächlich mit dieser Kamera aufgenommen wurden, sondern um reproduzierte Bilder.

### Info zum Carl Zeiss-Objektiv

Diese Kamera ist mit einem Carl Zeiss-Objektiv ausgestattet, das die Aufnahme qualitativ hochwertiger Bilder ermöglicht. Das Objektiv dieser Kamera arbeitet mit dem MTF<sup>#</sup>-Messsystem für Kameras, das gemeinsam von Carl Zeiss in Deutschland und der Sony Corporation entwickelt wurde, und bietet die gleiche Qualität wie andere Carl Zeiss-Objektive.

Das Objektiv dieser Kamera hat zudem eine T\*-Beschichtung, um ungewollte Reflexionen zu verhindern und eine getreue Farbwiedergabe zu ermöglichen.

<sup>#</sup> MTF ist die Abkürzung für Modulation Transfer Function, ein numerischer Wert, der die Lichtmenge von einem bestimmten Teil des Motivs angibt, die an der entsprechenden Position im Bild einfällt.

## Warenzeichen

- „Memory Stick“,  und „MagicGate Memory Stick“ sind Warenzeichen der Sony Corporation.
- „Memory Stick Duo“ und **MEMORY STICK DUO** sind Warenzeichen der Sony Corporation.
- „Memory Stick PRO“ und **MEMORY STICK PRO** sind Warenzeichen der Sony Corporation.
- „MagicGate“ und **MAGICGATE** sind Warenzeichen der Sony Corporation.
- „InfoLITHIUM“ ist ein Warenzeichen der Sony Corporation.
- Microsoft und Windows sind eingetragene Warenzeichen der Microsoft Corporation in den Vereinigten Staaten und anderen Ländern.
- Macintosh, Mac OS und QuickTime sind Warenzeichen oder eingetragene Warenzeichen der Apple Computer, Inc.
- Pentium ist ein Warenzeichen oder ein eingetragenes Warenzeichen der Intel Corporation.
- CompactFlash ist ein Warenzeichen von SanDisk Corporation.
- Microdrive ist ein eingetragenes Warenzeichen von Hitachi Global Storage Technologies in den Vereinigten Staaten und/oder anderen Ländern.

- Außerdem sind die in diesem Handbuch verwendeten System- und Produktnamen in der Regel Warenzeichen oder eingetragene Warenzeichen der entsprechenden Entwickler oder Hersteller. Die Zeichen <sup>TM</sup> oder ® werden jedoch nicht durchgängig in diesem Handbuch angegeben.

# Inhaltsverzeichnis

Bevor Sie Ihre Kamera benutzen .....	3
Vorstellung der Teile .....	9

## Vorbereitungen

Laden des Akkus .....	14
Verwenden des Netzteils .....	17
Verwenden der Kamera im Ausland .....	17
Ein- und Ausschalten der Kamera .....	18
Verwenden des Multi-Wählschalters .....	18
Einstellen von Datum und Uhrzeit .....	19

## Aufnahmen von Standbildern

Einlegen und Entnehmen eines Aufnahmemediums .....	21
Wechseln des Aufnahmemediums .....	21
Einlegen und Entnehmen des „Memory Stick“ .....	22
Einlegen und Entnehmen des Microdrive/der CF-Karte .....	23
Einstellen der Standbildgröße .....	24
Bildgröße und Qualität .....	25
Aufnahmen von Standbildern im automatischen Modus .....	27
Prüfen des zuletzt aufgenommenen Bildes – Schnellprüfung .....	29
Aufnahmen von Bildern mit dem Sucher .....	29
Bildschirmanzeigen während der Aufnahme .....	30

Arbeiten mit der Zoomfunktion .....	30
Ändern der Objektivausrichtung .....	32
Nahaufnahmen – Makro .....	33
Verwenden des Selbstauslösers .....	34
Arbeiten mit dem Blitz .....	34
Aufzeichnen von Datum und Uhrzeit auf dem Standbild .....	36
Aufnahmen entsprechend der Szenenbedingungen – Szenenauswahl .....	37

## Anzeigen von Standbildern

Anzeigen von Bildern auf dem Bildschirm der Kamera .....	39
Anzeigen von Bildern auf einem Fernsehbildschirm .....	41

## Löschen von Standbildern

Löschen von Bildern .....	43
Formatieren eines Aufnahmemediums ..	45

## Vor der Ausführung weiterer Funktionen

Einrichten und Bedienen der Kamera .....	47
Ändern der Menüeinstellungen .....	47
Ändern der Optionen im SET UP- Bildschirm .....	48
Verwenden des Befehlswählschalters .....	48

Festlegen der Bildqualität von Standbildern .....	49
Erstellen oder Auswählen eines Ordners .....	50
Erstellen eines neuen Ordners .....	50
Auswählen des Aufnahmeordners .....	51

## Weitere Standbild- Aufnahmefunktionen

<b>Manuelle Funktionen zum Aufnehmen von Fotos unter bestimmten Bedingungen .....</b>	<b>52</b>
---	-----------

<b>Belichtung</b> (Verschlusszeit, Blende und ISO-Empfindlichkeit) Aufnahmen im automatischen Programmiermodus .....	54
Manuelle Änderungen im automatischen Programmiermodus .....	54
Aufnahmen im Verschlusszeit- prioritätsmodus .....	55
Aufnahmen im Blendenprioritäts- modus .....	56
Aufnahmen im manuellen Belichtungsmodus .....	57
Auswählen eines Messmodus .....	58
Einstellen der Belichtung – EV-Einstellung .....	59
Anzeigen eines Histogramms .....	60
Aufnahmen mit fixierter Belichtung – AE LOCK .....	62



Aufnahmen von drei Bildern mit verschobenem Belichtungswert – Belichtungsreihe .....	63
Auswählen der ISO-Empfindlichkeit – ISO .....	64

## **Fokus**

Auswählen einer Autofokus-Methode ....	65
Auswählen eines Fokus-Bereichssucher- rahmens – AF-Bereichssucher .....	65
Auswählen einer Fokusemethode – AF-Modus .....	66
Manuell Fokussieren .....	67

## **Blitz**

Auswählen eines Blitz-Modus .....	68
Einstellen der Blitzintensität – Blitzintensität .....	70
Verwenden eines externen Blitzes .....	71
Arbeiten mit dem Sony-Blitz .....	72
Verwenden eines im Handel erhältlichen externen Blitzes .....	72

## **Farbe**

Einstellen von Farbtönen – Weißabgleich .....	73
Auswählen der Farbdarstellung – Farbe .....	74

## **Burst**

Aufnahmen aufeinander folgender Bilder .....	75
Aufnahmen im Multi Burst-Modus – Multi Burst .....	76

## **Sonstiges**

Aufnahmen in einer dunklen Umgebung .....	77
Night Shot .....	77
Night Framing .....	78
Aufnahmen mit Spezialeffekten – Bildeffekt .....	79
Aufnahmen von Standbildern im RAW-Modus – RAW .....	79
Aufnahmen von Bildern im TIFF-Modus – TIFF .....	80
Aufnahmen von Bildern für E-Mail – E-Mail .....	81
Aufnahmen von Standbildern mit Audiodateien – Ton .....	81

## **Weitere Standbild- Anzeigefunktionen**

Ordnerauswahl und Bildwiedergabe – Ordner .....	83
Vergrößern eines Bereichs eines Standbilds .....	84
Vergrößern von Bildern – Wiedergabezoom .....	84
Aufnahmen eines vergrößerten Bildes – Zuschneiden .....	85
Wiedergeben von aufeinander folgenden Standbildern – Automatische Wiedergabe .....	85
Drehen von Standbildern – Drehen .....	86

Wiedergeben von Multi Burst-Bildern....	87
Fortlaufende Wiedergabe .....	87
Wiedergabe Bild für Bild .....	87

## **Bearbeiten von Standbildern**

Schützen von Bildern – Schützen .....	89
Ändern des Bildformats – Skalieren .....	90
Auswählen der zu druckenden Bilder – Drucksymbol (DPOF) .....	91

## **Drucken von Standbildern (PictBridge-Drucker)**

Anschließen an einen PictBridge- Drucker .....	93
Vorbereiten der Kamera .....	93
Anschließen der Kamera an den Drucker .....	93
Drucken von Bildern .....	94
Drucken von Index-Bildern .....	96

## **Bewegtbilder**

Aufnahmen von Bewegtbildern .....	100
Anzeigen von Bewegtbildern auf dem Bildschirm .....	101
Löschen von Bewegtbildern .....	102
Bearbeiten von Bewegtbildern .....	103
Schneiden von Bewegtbildern .....	104
Löschen unnötiger Teile von Bewegtbildern .....	104

## Arbeiten mit Bildern auf dem Computer

Kopieren von Bildern auf den Computer	
– Für Windows-Benutzer .....	105
Installieren des USB-Treibers .....	106
Installieren von „Image Transfer“ ....	107
Installieren von „ImageMixer“ .....	108
Anschließen der Kamera an den Computer .....	109
Kopieren von Bildern mit „Image Transfer“ .....	110
Ändern der „Image Transfer“-Einstellungen .....	111
Kopieren von Bildern ohne Verwendung von „Image Transfer“ .....	111
Anzeigen von Bildern auf dem Computer .....	113
Speicherort von Bilddateien und Dateinamen .....	114
Anzeigen von Bildern nachdem Sie auf einen Computer kopiert wurden ...	116
Kopieren von Bildern auf den Computer	
– Für Macintosh-Benutzer .....	117

## Fehlersuche/Fehlerbehebung

Fehlersuche/Fehlerbehebung .....	119
Warnungen und Fehlermeldungen .....	132
Anzeigefeld der Selbstdiagnosefunktion	
– Anzeige eines mit einem Buchstaben beginnenden Codes ...	135

## Weitere Informationen

Anzahl der speicherbaren Bilder/ Aufnahmezeit .....	136
Menüoptionen .....	139
SET UP-Optionen .....	142
Sicherheits- vorkehrungen .....	145
Der „Memory Stick“ .....	146
Das Microdrive .....	147
Hinweise zum „InfoLITHIUM“- Akku .....	148
Technische Daten .....	149
Anzeigefenster .....	151
Der LCD-/Sucherbildschirm .....	152
Schnellreferenzkarte .....	157

## Index

Index .....	160
-------------	-----

# Vorstellung der Teile

Einzelheiten können Sie den in Klammern angegebenen Seiten entnehmen.

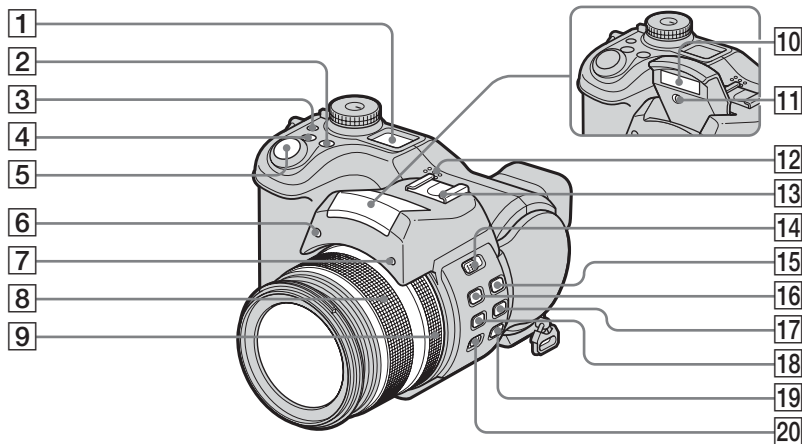

- 1 Anzeigefenster
- 2 WB-Taste (Weißabgleich) (73)
- 3 ⚙️ -Taste (Beleuchtung für Anzeigefenster)
- 4 📷 -Taste (Belichtung) (57, 59)
- 5 Auslöser (27)
- 6 Hologramm-AF-Strahler (35, 142)
- 7 Selbstauslöser-Lampe (34)
- 8 Zoomring (30)
- 9 Manueller Fokussierring (67)

- 10 Blitzstrahler (34)
- 11 Infrarotstrahler (77)
- 12 Lautsprecher
- 13 Erweiterter Steckschuh (71)
- 14 ➡️ OPEN (FLASH)-Schalter (69)
- 15 📊 -Taste (Messmodus) (58)
- 16 ⚡ -Taste (Blitz) (68)
- 17 📄/BRK-Taste (Burst (Serienbild)/Reihe) (63, 75, 76)
- 18 🌿 -Taste (Makro) (33)

- 19 NIGHTSHOT/NIGHTFRAMING-Taste (77)
- 20 FOCUS (AUTO/MANUAL)-Schalter (67)

- Durch Drücken der ⚙️-Taste (Beleuchtung für Anzeigefenster) wird das Anzeigefenster etwa sieben Sekunden lang beleuchtet.

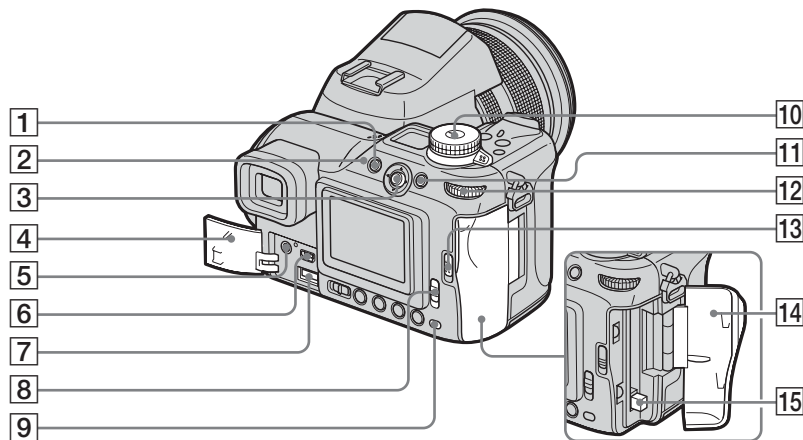

- 1** MENU-Taste (47, 139)
- 2** ⚡ -Lampe (Blitz) (68)
- 3** Multi-Wählschalter (▲/▼/◀/▶) (18)
- 4** Buchsenabdeckung (14, 17)
- 5** A/V OUT (MONO)-Buchse (41)
- 6** USB-Buchse (109)
- 7** DC IN-Buchse (14, 17)
- 8** /CF-Schalter („Memory Stick“/CF-Karte) (21)
- 9** Zugriffslampe (22)

- 10** Betriebsartenrad (27)
- ☺**: Zur Aufnahme von Standbildern im automatischen Einstellmodus
- P**: Zur Aufnahme von Standbildern im automatischen Programmiermodus
- S**: Zur Aufnahme im Verschlusszeitprioritätsmodus

- A**: Zur Aufnahme im Blendenprioritätsmodus
- M**: Zur Aufnahme im manuellen Belichtungsmodus
- SCN**: Zur Aufnahme im Szeneauswahlmodus
- SET UP**: Einstellen der SET UP-Optionen
- 📹**: Zur Aufnahme von Bewegtbildern
- ▶**: Anzeigen oder Bearbeiten von Bildern
- 11** AE LOCK/🗑️ (Löschen)-Taste (43, 62)
- 12** Befehlswählschalter (48)
- 13** OPEN (CF)-Schieberegler (23)
- 14** Abdeckung für CF-Karte (23)
- 15** Schieberegler zum Auswerfen der CF-Karte (24)

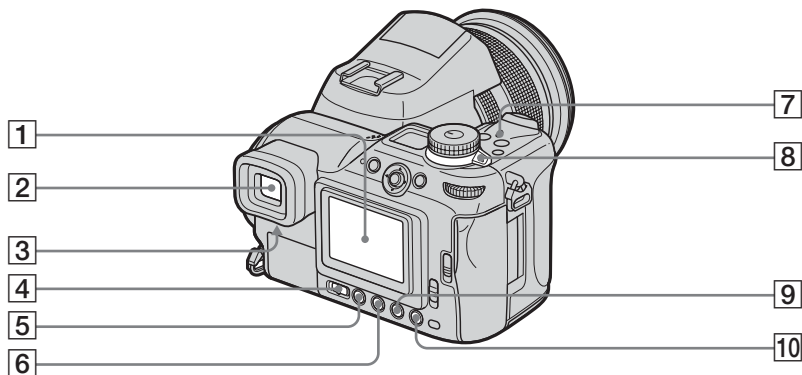

- 1** LCD-Bildschirm
- 2** Sucher (29)
- 3** Schieberegler Suchereinstellung  
(29)
- 4** FINDER/LCD-Schalter (29)
- 5**  -Taste (Bildschirmstatus)  
(30)
- 6**  /  -Taste (Selbstausröser/  
Index) (34, 40)
- 7** POWER-Lampe (18)
- 8** POWER-Schalter (18)
- 9** Q -Taste (Digitalzoom/  
Wiedergabezoom) (30, 84)
- 10**  -Taste (Schnellprüfung) (29)

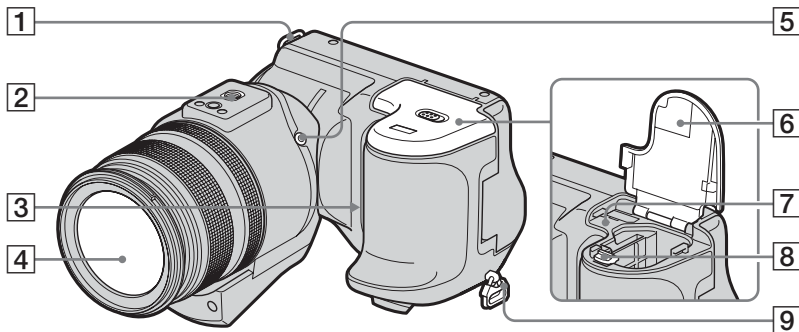

- 1 Haken für Schulterriemen
- 2 Stativhalterung
- 3 Mikrophon
- 4 Objektiv
- 5 ACC-Buchse (Zubehör)
- 6 Akku-, „Memory Stick“-Abdeckung (14)
- 7 RESET-Taste (119)
- 8 Schieberegler zum Auswerfen des Akkus (15)
- 9 Haken für Schulterriemen

#### Anbringen der Objektivkappe und des Schulterriemens

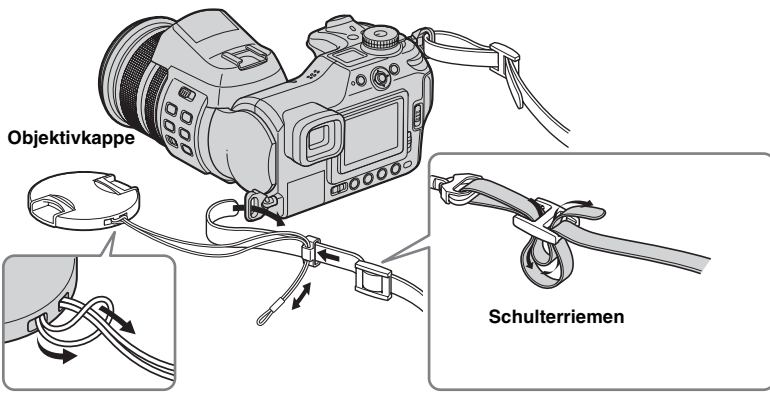

- Verwenden Sie die ACC-Buchse (Zubehör), um einen externen Blitz oder das Stativ für die Kamerafernsteuerung anzuschließen.
- Verwenden Sie ein Stativ mit einer Schraubenlänge von höchstens 5,5 mm. Stativ mit längerer Schraube lassen sich nicht richtig befestigen und können die Kamera beschädigen.

## Anbringen der Gegenlichtblende

Für Aufnahmen bei hellen Lichtverhältnissen, wie etwa im Freien, empfehlen wir, die Gegenlichtblende zu verwenden. Dadurch werden die bei übermäßigem Licht möglichen Qualitätseinbußen verhindert.

- 1 Befestigen Sie die Gegenlichtblende wie unten angezeigt, indem Sie die U-Markierung auf der Blende an der ■-Markierung des Objektivs ausrichten.

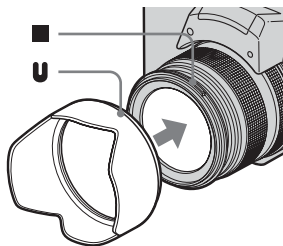

- 2 Drehen Sie die Gegenlichtblende im Uhrzeigersinn, bis sie einrastet.

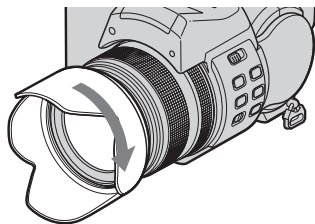

## Lagern der Gegenlichtblende

Wird die Gegenlichtblende nicht verwendet, kann sie in umgedrehter Richtung auf der Kamera befestigt werden.

- 1 Befestigen Sie die Gegenlichtblende wie unten angezeigt, indem Sie die ■-Markierung auf der Blende an der U-Markierung des Objektivs ausrichten.

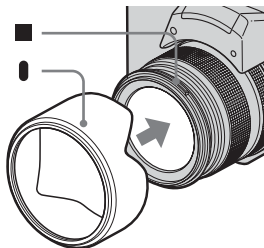

- 2 Drehen Sie die Gegenlichtblende im Uhrzeigersinn, bis sie einrastet.

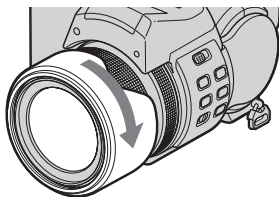

- Die Objektivkappe kann bei aufgesetzter Gegenlichtblende befestigt werden.
- Wenn die Gegenlichtblende angebracht wurde, kann das Blitzlicht, das Hologramm-AF-Licht oder die Infrarot-Funktion unter Umständen nicht verwendet werden.

# Laden des Akkus

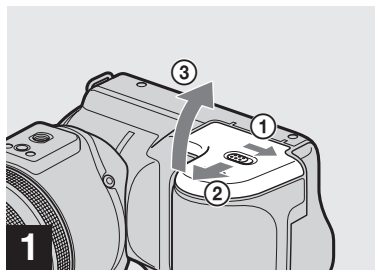

➔ Öffnen Sie den Akku-/„Memory Stick“-Fachdeckel.

Schieben Sie den Fachdeckel in Pfeilrichtung.

- Schalten Sie die Kamera aus, wenn Sie den Akku laden (Seite 18).
- Ihre Kamera wird mit dem „InfoLITHIUM“ NP-FM50-Akku der M-Serie (mitgeliefert) betrieben. Es können ausschließlich Akkus der M-Serie verwendet werden (Seite 148).



➔ Legen Sie den Akku ein, und schließen Sie den Akku/„Memory Stick“-Fachdeckel.

Legen Sie den Akku mit der Markierung ◀ zum Akkufach hin ein (siehe Abbildung). Stellen Sie sicher, dass der Akku ordnungsgemäß eingelegt wurde, und schließen Sie die Abdeckung.

- Der Akku kann ganz leicht eingelegt werden, wenn Sie den Schieberegler zum Auswerfen des Akkus auf der Vorderseite des Batteriefachs nach vorne drücken.

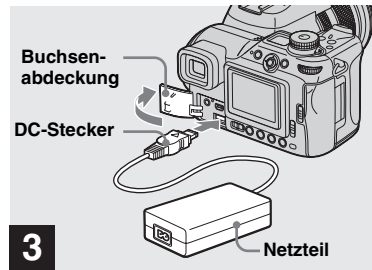

➔ Öffnen Sie die Buchsenabdeckung, und schließen Sie das Netzteil (mitgeliefert) an die DC IN-Buchse der Kamera an.

Öffnen Sie den Deckel in Pfeilrichtung. (siehe Abbildung oben). Schließen Sie den Stecker so an, dass die Markierung ▲ nach oben zeigt.

- Schließen Sie den DC-Stecker des Netzteils nicht mit einem Metallgegenstand kurz, da dies Funktionsstörungen hervorrufen kann.
- Reinigen Sie den DC-Stecker am Netzteil mit einem trockenen Wattestäbchen. Der Stecker muss immer sauber sein. Wenn der Stecker verschmutzt ist, wird der Akku möglicherweise nicht richtig aufgeladen.



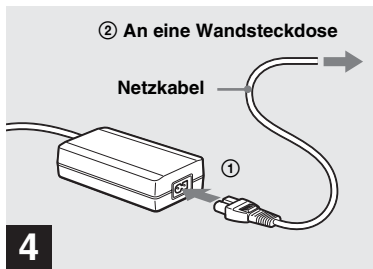

➔ **Schließen Sie das Netzkabel an das Netzteil und an eine Steckdose an.**

Während des Ladevorgangs leuchtet das Akku-Symbol im Anzeigefenster auf. Ist der Ladevorgang abgeschlossen, wird „Full“ angezeigt.

**Die verfügbare Aufnahmezeit wird angezeigt**

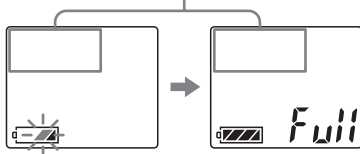

- Bei der Berechnung der im Anzeigefenster abzulesenden verfügbaren Aufnahmezeit wird von folgenden Bedingungen bei der Verwendung der Kamera ausgegangen:

- Das Betriebsartenrad wurde auf .
  - [LCD-Beleuchtg] oder [EVF Gegenlicht] wurde auf [Normal] gestellt.
  - Ein „Memory Stick“ wird verwendet.
  - Die Funktionen „Night Shot“ oder „Night Framing“ werden nicht verwendet.
- Ziehen Sie das Netzteil nach dem Laden des Akkus aus der DC IN-Buchse Ihrer Kamera und aus der Steckdose.

### So nehmen Sie den Akku heraus

**Schieberegler zum Auswerfen des Akkus**

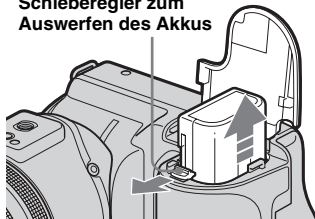

Öffnen Sie den Akku-/, „Memory Stick“-Fachdeckel. Schieben Sie den Schieberegler zum Auswerfen des Akkus in Pfeilrichtung, und nehmen Sie den Akku heraus.

- Achten Sie darauf, dass der Akku dabei nicht herunterfällt.

### Anzeigen für die Akkurestzeit

Die Anzeigen für die Akkurestzeit am Bildschirm oder im Anzeigefenster zeigen die verbleibende Aufnahme- oder Anzeigzeit an.

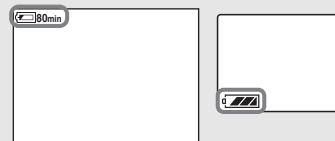

**LCD-Bildschirm/  
Sucher**

**Anzeigefenster**

- Unter bestimmten Umständen oder Bedingungen kann die angezeigte Akkurestzeit inkorrekt sein.
- Wenn Sie den FINDER/LCD- oder den / CF-Schalter betätigen, wird die richtige Akkurestzeit nach etwa einer Minute angezeigt.

### Ladedauer

Die ungefähre Zeit, die zum Laden eines vollständig entladenen Akkus unter Verwendung des Netzteils bei einer Umgebungstemperatur von 25°C benötigt wird.

Akku	Ladedauer (Min.)
NP-FM50 (mitgeliefert)	ca. 150

## Akku-Betriebszeit und Anzahl der Bilder, die aufgenommen/angezeigt werden können

Aus der Tabelle geht die ungefähre Akku-Betriebszeit und Anzahl der Bilder hervor, die bei einer Temperatur von 25°C mit einem voll geladenen Akku im normalen Modus aufgenommen bzw. angezeigt werden können. Bei der Angabe der Anzahl der Bilder, die aufgenommen oder angezeigt werden können, wurde berücksichtigt, dass der mitgelieferte „Memory Stick“ oder Microdrive ggf. ausgewechselt werden muss. Beachten Sie, dass die tatsächlichen Werte je nach Betriebsbedingungen etwas von diesen Angaben abweichen können.

### Aufnahmen von Standbildern Unter durchschnittlichen Bedingungen<sup>1)</sup>

Aufnahme-medium	NP-FM50 (mitgeliefert)	
	Anz. der Bilder	Akku-Betriebszeit (Min.)
„Memory Stick“	ca. 370	ca. 185
Microdrive	ca. 350	ca. 175

<sup>1)</sup> Aufnahmen in folgenden Situationen:

-  [Bildqualität] wurde auf [Fein] gestellt
- [AF-Modus] wurde auf [Monitor] gestellt
- Eine Aufnahme ca. alle 30 Sekunden
- Der Blitz wechselt zwischen den W und T-Positionen hin- und her
- Der Blitz wird für jede zweite Aufnahme verwendet
- Die Kamera wird nach jeweils zehn Aufnahmen aus- und wieder eingeschaltet.

### Anzeigen von Standbildern<sup>2)</sup>

Aufnahme-medium	NP-FM50 (mitgeliefert)	
	Anz. der Bilder	Akku-Betriebszeit (Min.)
„Memory Stick“	ca. 9.400	ca. 470
Microdrive	ca. 5.800	ca. 290

<sup>2)</sup> Anzeigen von Einzelbildern in Abständen von jeweils ca. drei Sekunden

### Aufnahmen von Bewegungsbildern<sup>3)</sup>

	NP-FM50 (mitgeliefert)	
	„Memory Stick“	Microdrive
Kontinuierliche Aufnahme	ca. 200	ca. 160

<sup>3)</sup> Kontinuierliche Aufnahmen bei einer Bildgröße von [160]

- Die Akku-Betriebszeit und Anzahl der aufnehmbaren oder zur Wiedergabe geeigneten Bilder verringert sich bei folgenden Bedingungen:
  - Niedrige Umgebungstemperatur
  - Aufnahmen mit Blitz
  - Häufiges Ein- und Ausschalten der Kamera
  - Häufiges Verwenden der Zoomfunktion
  - Die Night Shot- oder Night Framing-Funktion wurde aktiviert
  - [LCD-Beleuchtet] oder [EVF Gegenlicht] wurde in den SET UP-Einstellungen auf [Hell] gestellt

– Der Akku ist fast leer.

Die Akkukapazität nimmt bei häufiger Verwendung und im Laufe der Zeit ab (Seite 149).

- Die Akku-Betriebszeit und Anzahl der aufnehmbaren oder zur Wiedergabe geeigneten Bilder hängt nicht von den Einstellungen der Bildgröße ab.
- Die Anzahl der Bilder bleibt so gut wie gleich, unabhängig davon, ob Sie zur Aufnahme/Anzeige der Bilder den Sucher oder den LCD-Bildschirm verwenden.
- Wenn Sie eine CF-Karte verwenden, können die Akku-Betriebszeit und die Anzahl der aufnehmbaren oder zur Wiedergabe geeigneten Bilder unterschiedlich sein.

## Verwenden des Netzteils

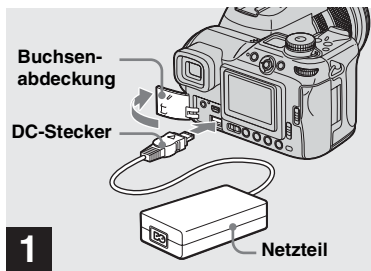

- 1** Öffnen Sie die Buchsenabdeckung, und schließen Sie das Netzteil (mitgeliefert) an die DC IN-Buchse der Kamera an.

Öffnen Sie den Deckel in Pfeilrichtung wie oben dargestellt. Schließen Sie den Stecker so an, dass die Markierung ▲ nach oben zeigt.

- Schließen Sie das Netzteil an eine leicht zugängliche Wandsteckdose in der Nähe an. Falls während der Verwendung des Netzteils Probleme auftreten, ziehen Sie sofort den Netzstecker aus der Steckdose.

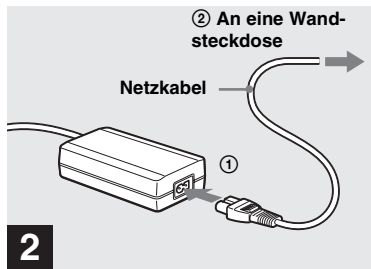

- 2** Schließen Sie das Netzteil an das Netzteil und die Wandsteckdose an.

- Benutzen Sie das Netzgerät nicht in einem engen Zwischenraum, z.B. zwischen einer Wand und Möbeln.
- Wenn Sie das Netzteil nicht mehr verwenden möchten, ziehen Sie es aus der DC IN-Buchse der Kamera und der Steckdose.
- Das Gerät ist nicht von der Stromquelle getrennt, solange es an die Wandsteckdose angeschlossen ist, selbst wenn das Gerät ausgeschaltet wurde.

## Verwenden der Kamera im Ausland

### Stromquellen

Sie können Ihre Kamera unter Verwendung des mitgelieferten Netzteils in allen Ländern und Regionen verwenden, die eine Stromversorgung mit 100 V bis 240 V Wechselstrom und 50/60 Hz anbieten. Verwenden Sie je nach Konstruktion der Wandsteckdose **[b]** ggf. einen handelsüblichen Steckeradapter **[a]**.

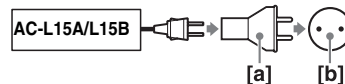

- Verwenden Sie keine elektrischen Transformatoren (Spannungswandler für die Reise), da diese Geräte Funktionsstörungen verursachen können.

## Ein- und Ausschalten der Kamera

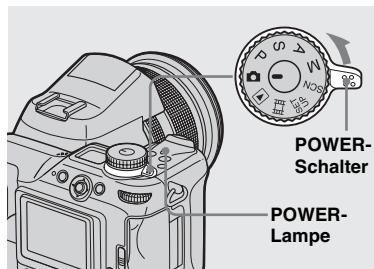

### ➔ Schieben Sie den POWER-Schalter in Pfeilrichtung.

Die POWER-Lampe leuchtet grün, und die Kamera ist eingeschaltet. Beim erstmaligen Einschalten der Kamera wird der Bildschirm „Uhreinst.“ angezeigt (Seite 19).

### So schalten Sie die Kamera aus

Schieben Sie den POWER-Schalter erneut in Pfeilrichtung. Daraufhin erlischt die POWER-Lampe und die Kamera wird ausgeschaltet.

## Die automatische Abschaltfunktion

Wenn im Akkubetrieb während der Aufnahme, der Anzeige von Bildern oder dem Einstellen der Kamera ungefähr drei Minuten lang keine Funktion ausgeführt wird, schaltet sich die Kamera automatisch ab, um Akkuladung zu sparen.

In folgenden Fällen ist die automatische Abschaltfunktion jedoch selbst im Akkubetrieb nicht wirksam.

- Wiedergabe von Bewegtbildern
- Automatische Wiedergabe
- Ein Kabel ist an die Buchse  $\Psi$  (USB) oder die Buchse A/V OUT (MONO) angeschlossen

## Verwenden des Multi-Wählschalters

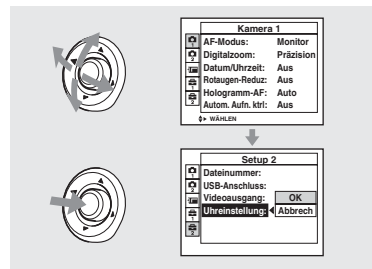

Wenn Sie die aktuellen Kameraeinstellungen ändern möchten, öffnen Sie das Menü oder den SET UP-Bildschirm (Seite 47 und 48), und nehmen Sie die Änderungen mit Hilfe des Multi-Wählschalters vor.

Wenn Sie das Menü einstellen, wählen Sie die Option oder Einstellung mit  $\blacktriangle/\blacktriangledown/\blacktriangleleft/\blacktriangleright$  des Multi-Wählschalters aus, und bestätigen Sie die Einstellung auf die gleiche Weise.

Wenn Sie SET UP einstellen, wählen Sie die Option oder Einstellung mit  $\blacktriangle/\blacktriangledown/\blacktriangleleft/\blacktriangleright$  des Multi-Wählschalters aus, und drücken Sie auf die Mitte des Multi-Wählschalters, um die Einstellung zu bestätigen.

# Einstellen von Datum und Uhrzeit

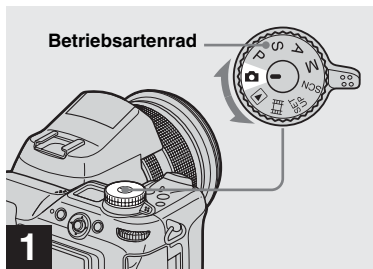

➔ Stellen Sie das Betriebsartenrad auf .

- Sie können diesen Vorgang auch ausführen, wenn das Betriebsartenrad auf P, S, A, M, SCN, oder gestellt ist.
- Wenn Sie Datum und Uhrzeit erneut einstellen möchten, stellen Sie das Betriebsartenrad auf SET UP, wählen Sie [Uhreinstellung] in (Setup 2) (Seiten 48, 144) aus, und fahren Sie dann mit Schritt **3** fort.

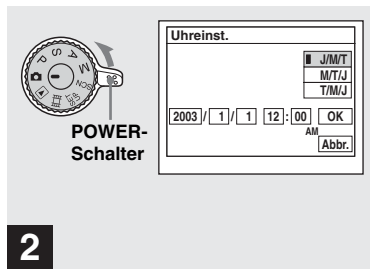

➔ Schieben Sie den POWER-Schalter in Pfeilrichtung, um die Kamera einzuschalten.

Die POWER-Lampe leuchtet grün, und der Bildschirm „Uhreinst.“ wird angezeigt.

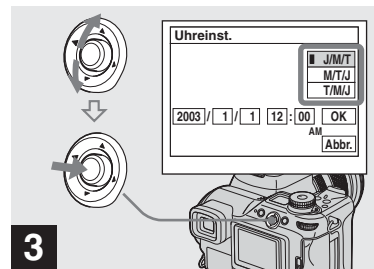

➔ Wählen Sie das gewünschte Datumsformat mit den Tasten / des Multi-Wählschalters, und drücken Sie dann auf die Mitte des Schalters.

Sie haben die Auswahl zwischen [J/M/T] (Jahr/Monat/Tag), [M/T/J] und [T/M/J].

- Wenn der Akku, der die Stromversorgung für die Speicherung der Uhrzeitdaten liefert, entladen ist (Seite 146), wird erneut der Bildschirm „Uhreinst.“ angezeigt. Setzen Sie in diesem Fall das Datum und die Zeit zurück, indem Sie bei obigem Schritt **3** beginnen.

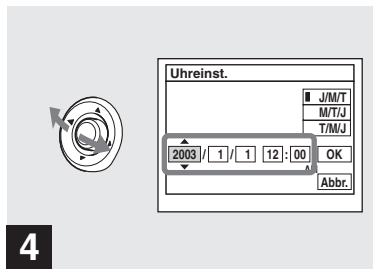

**4** → Wählen Sie das einzustellende Datumselement (Jahr, Monat, Tag, Stunde oder Minute) mit den Tasten ◀/▶ des Multi-Wählschalters aus.

▲ wird über dem ausgewählten Wert und ▼ unter dem ausgewählten Wert angezeigt.

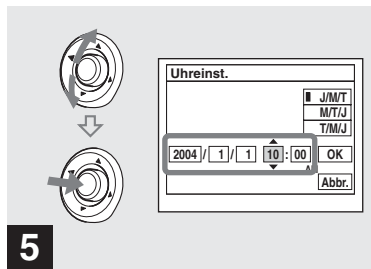

**5** → Stellen Sie den gewünschten numerischen Wert mit den Tasten ▲/▼ des Multi-Wählschalters ein, und drücken Sie auf die Mitte des Schalters.

Nachdem Sie den aktuellen numerischen Wert eingestellt haben, stellen Sie die nächste Option ein. Wiederholen Sie die Schritte **4** und **5** bis alle Optionen eingestellt sind.

- Wenn Sie [T/M/J] in Schritt **3** ausgewählt haben, geben Sie die Uhrzeit im 24-Stunden-Format ein.
- 12:00 AM steht für Mitternacht und 12:00 PM für 12:00 Uhr Mittag.

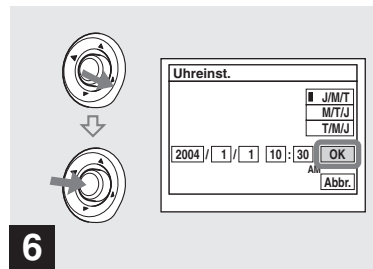

**6** → Wählen Sie mit der Taste ▶ des Multi-Wählschalters [OK] aus, und drücken Sie anschließend auf die Mitte des Schalters.

Datum und Uhrzeit sind eingestellt, und die Uhr beginnt zu laufen.

- Wenn Sie den Einstellvorgang abbrechen möchten, wählen Sie [Abbr.], und drücken Sie auf die Mitte des Schalters.

## Einlegen und Entnehmen eines Aufnahmemediums

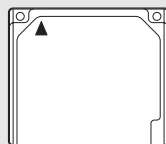
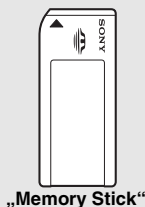

Microdrive/  
CompactFlash

Sie können einen „Memory Stick“, Microdrive oder eine CompactFlash-Karte (CF-Karte) als Aufnahmemedium verwenden.

### Microdrive

Hitachi Global Storage Technologies, Inc.  
DSCM-11000 (1 GB)  
HMS360402D5CF00 (2 GB)  
HMS360404D5CF00 (4 GB)

Die Kompatibilität von CF-Karten mit CompactFlash Type I und Type II wurde getestet. Die Funktionsfähigkeit aller CF-Karten kann jedoch nicht garantiert werden.

- Das Kopieren zwischen verschiedenen Medien ist mit dieser Kamera nicht möglich.
- Weitere Informationen zum „Memory Stick“ finden Sie auf Seite 146.
- Das Microdrive ist ein kompaktes und leichtes Festplattenlaufwerk, das den CompactFlash-Standards (Typ II) entspricht. Weitere Informationen zum Microdrive finden Sie auf Seite 147.
- Bevor Sie ein Microdrive/eine CF-Karte verwenden, formatieren Sie die Medien mit dieser Kamera, da die optimale Leistung sonst möglicherweise nicht erreicht werden kann (Seite 45).

## Wechseln des Aufnahmemediums

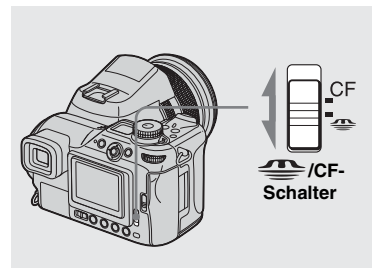

➔ Wählen Sie das Aufnahmemedium mit dem  /CF-Schalter aus.

 : Wenn Sie Bilder auf einem „Memory Stick“ aufnehmen oder von einem „Memory Stick“ wiedergeben.

**CF** : Wenn Sie Bilder auf einem Microdrive/einer CF-Karte aufnehmen oder von einem Microdrive/einer CF-Karte wiedergeben.

## Einlegen und Entnehmen des „Memory Stick“

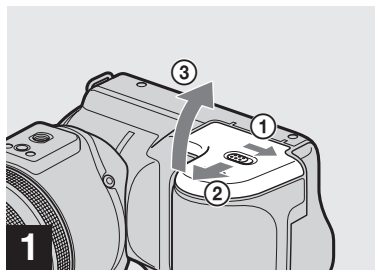

**1** → Öffnen Sie den Akku-/„Memory Stick“-Fachdeckel.

Schieben Sie den Deckel in Pfeilrichtung.

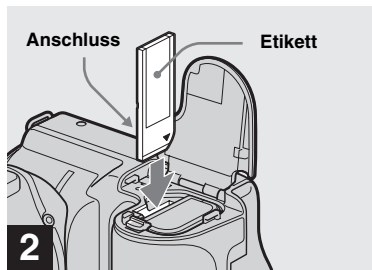

**2** → Legen Sie den „Memory Stick“ ein.

Schieben Sie den „Memory Stick“ wie abgebildet vollständig ein, bis er hörbar einrastet.

- Schieben Sie den „Memory Stick“ beim Einlegen immer soweit wie möglich hinein. Wenn das Medium nicht richtig eingelegt ist, kann die Wiedergabe oder Aufzeichnung fehlerhaft sein.

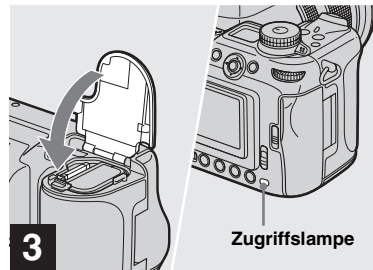

**3** → Schließen Sie den Akku-/„Memory Stick“-Fachdeckel.

**So entnehmen Sie den „Memory Stick“**

Öffnen Sie den Akku-/„Memory Stick“-Fachdeckel, und drücken Sie auf den „Memory Stick“, damit er herauspringt.

- Wenn die Zugriffslampe leuchtet, nimmt die Kamera auf oder liest gerade ein Bild. Entnehmen Sie in diesem Fall niemals den „Memory Stick“, und schalten Sie die Kamera nicht aus. Die Daten könnten dadurch beschädigt werden.



## Einlegen und Entnehmen des Microdrive/der CF-Karte

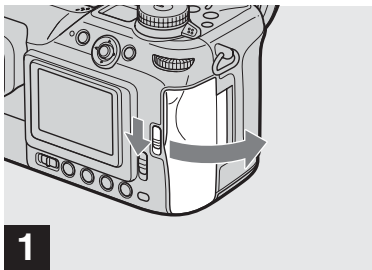

1

➔ Öffnen Sie die Abdeckung der CF-Karte

Schieben Sie den OPEN (CF)-Schieberegler in Pfeilrichtung.

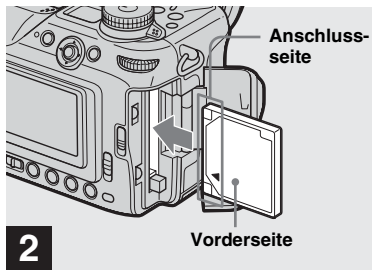

2

➔ Legen Sie das Microdrive/die CF-Karte ein.

Legen Sie die Microdrive/CF-Karte wie auf der Abbildung angegeben mit der Anschlussseite zur Kamera vollständig ein.

- Falls sich die Microdrive/CF-Karte nicht vollständig einlegen lässt, schieben Sie sie nicht mit Gewalt ein. Überprüfen Sie, ob die Microdrive/CF-Karte richtig herum eingelegt ist. Falls Sie versuchen, die Karte falsch herum einzulegen, wird die Kamera oder die Microdrive/CF-Karte möglicherweise beschädigt.

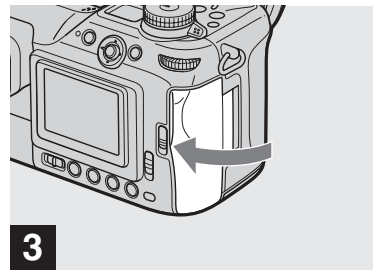

3

➔ Schließen Sie die CF-Kartenabdeckung.

- Schließen Sie die Abdeckung der CF-Karte ordnungsgemäß, andernfalls können mit dem Microdrive/der CF-Karte Bilder nicht aufgezeichnet oder wiedergegeben werden.

## Einstellen der Standbildgröße

### So entfernen Sie das Microdrive/die CF-Karte

Öffnen Sie die Abdeckung der CF-Karte, und drücken Sie den Schieberegler zum Auswerfen der CF-Karte, bis das Microdrive/die CF-Karte ausgeworfen wird.

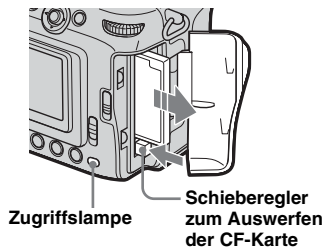

- Beachten Sie, dass das Microdrive direkt nach Gebrauch der Kamera heiß sein kann.
- **Wenn die Zugriffslampe leuchtet, nimmt die Kamera auf oder liest gerade ein Bild. Entnehmen Sie in diesem Fall niemals das Microdrive/die CF-Karte, und schalten Sie die Kamera nicht aus. Die Daten könnten dadurch beschädigt werden oder das Microdrive/die CF-Karte könnte unbrauchbar werden.**

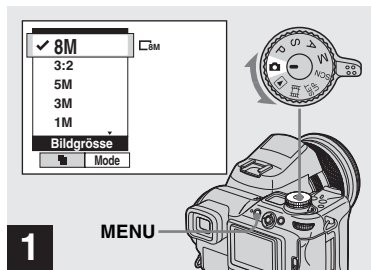



- Stellen Sie das Betriebsartenrad auf , schalten Sie die Kamera in, und drücken Sie dann auf MENU.

Das Menü wird angezeigt.

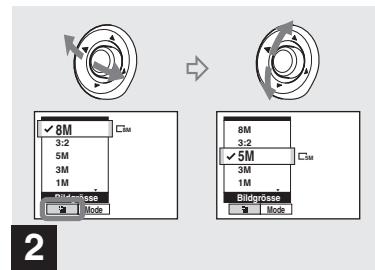
- Sie können diese Funktion auch ausführen, wenn das Betriebsartenrad auf P, S, A, M oder SCN gestellt wurde.



- Wählen Sie mit den Tasten  des Multi-Wählschalters (Bildgröße) aus, und wählen Sie anschließend das gewünschte Bild mit / des Multi-Wählschalters.

Die Bildgröße ist jetzt eingestellt. Drücken Sie nach beendeter Einstellung auf MENU. Das Menü wird ausgeblendet.

- Weitere Informationen zur Bildgröße finden Sie auf Seite 25.
- Diese Einstellung wird auch nach dem Abschalten der Kamera beibehalten.

# Bildgröße und Qualität

Sie können die Bildgröße (Anzahl der Bildpunkte) und Bildqualität (Kompressionsverhältnis) auf die Art von Bildern abstimmen, die Sie aufnehmen möchten. Je größer die Bildgröße und je höher die Bildqualität, desto besser das Bild. Gleichzeitig erhöht sich aber auch die Datenmenge für die Speicherung des Bildes. Sie können dann nicht so viele Bilder auf dem Aufnahme­medium speichern. Stimmen Sie Bildgröße und Qualität auf die Art der Bilder ab, die Sie aufnehmen möchten.

Bildgröße		Beispiele
8M <sup>1)</sup> (3.264×2.448)	<p>Größer</p> <p>Kleiner</p>	<ul style="list-style-type: none"> <li>• Zum Speichern wichtiger Bilder oder von Bildern, die im A3- oder A4-Format gedruckt werden sollen.</li> <li>• Zum Drucken im A4-Format oder für hochqualitative Ausdrücke im A5-Format.</li> <li>• Zum Drucken von Bildern im Postkartenformat</li> <li>• Zum Aufnehmen zahlreicher Bilder, zum Anhängen von Bildern an E-Mail-Nachrichten oder zum Bereitstellen von Bildern auf Ihrer Homepage.</li> </ul>
3:2 <sup>2)</sup> (3.264×2.176)		
5M (2.592×1.944)		
3M (2.048×1.536)		
1M (1.280×960)		
VGA (640×480)		

<sup>1)</sup> Die Standardeinstellung ist [8M]. In dieser Größe erreichen Sie mit der Kamera die höchste Bildqualität.

<sup>2)</sup> Diese Option nimmt Bilder in einem Verhältnis von 3:2 (horizontal/vertikal) auf, um das Format an das verwendete Druckpapier anzupassen.

## Anzahl der Bilder, die auf einem „Memory Stick“ gespeichert werden können<sup>3)</sup>

Die Anzahl der Bilder, die im Modus „Fein“ (Standard)<sup>4)</sup> gespeichert werden können, wird unten angezeigt. (Einheiten: Anzahl der Bilder)

Kapazität Bildgröße	16MB	32MB	64MB	128MB	MSX-256	MSX-512	MSX-1G
8M	4 (7)	8 (15)	16 (30)	32 (60)	59 (109)	121 (223)	247 (456)
3:2	4 (7)	8 (15)	16 (30)	32 (60)	59 (109)	121 (223)	247 (456)
5M	6 (11)	12 (23)	25 (48)	51 (96)	92 (174)	188 (354)	384 (723)
3M	10 (18)	20 (37)	41 (74)	82 (149)	148 (264)	302 (537)	617 (1.097)
1M	24 (46)	50 (93)	101 (187)	202 (376)	357 (649)	726 (1.320)	1.482 (2.694)
VGA	97 (243)	196 (491)	394 (985)	790 (1.975)	1.428 (3.571)	2.904 (7.261)	5.928 (14.821)

<sup>3)</sup> Wenn [Mode] (AUFN Modus) auf [Normal] gestellt ist.

Die Anzahl der Bilder, die in anderen Modi gespeichert werden können, wird auf den Seiten 136 und 137 aufgeführt.

<sup>4)</sup> Weitere Informationen zur Bildqualitäts-Modus (Kompressionsverhältnis) finden Sie auf Seite 49.

## Anzahl der Bilder, die auf einem Microdrive gespeichert werden können<sup>3)</sup>

Die Anzahl der Bilder, die im Modus „Fein“ (Standard)<sup>4)</sup> gespeichert werden können, wird unten angezeigt. (Einheiten: Anzahl der Bilder)

Kapazität Bildgröße	1G (DSCM-11000)
8M	273 (505)
3:2	273 (505)
5M	426 (801)
3M	684 (1.217)
1M	1.643 (2.988)
VGA	6.573 (16.434)

<sup>3)</sup> Wenn [Mode] (AUFN Modus) auf [Normal] gestellt ist.

Die Anzahl der Bilder, die in anderen Modi gespeichert werden können, werden auf Seite 138 aufgeführt.

<sup>4)</sup> Weitere Informationen zur Bildqualitäts-Modus (Kompressionsverhältnis) finden Sie auf Seite 49.

- Bei der Wiedergabe von Bildern, die mit einem anderen Sony-Gerät aufgenommen wurden, kann die angegebene Bildgröße von der tatsächlichen Bildgröße abweichen.
- Wenn die Bilder auf dem Bildschirm der Kamera angezeigt werden, weisen sie alle das gleiche Format auf.
- Die tatsächliche Anzahl der aufgenommenen Bilder hängt von den Aufnahmebedingungen ab.
- Wenn die verbleibende Anzahl aufnehmbarer Bilder 9.999 übersteigt, wird am Bildschirm „>9999“ angezeigt. Ist die verbleibende Anzahl größer als 999, wird im Anzeigefenster „999“ angezeigt.
- Sie können die Bildgröße auch später noch ändern (Funktion „Ändern der Bildgröße“, siehe Seite 90).



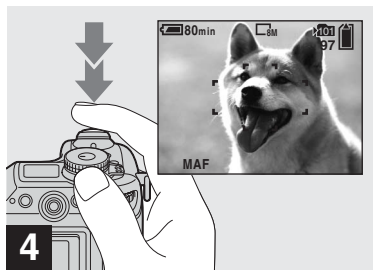

**4**

## ➔ Drücken Sie den Auslöser ganz nach unten.

Der Auslöser rastet hörbar ein, die Aufnahme wird beendet, und das Standbild wird auf dem Aufnahme­medium gespeichert.

- Bei Aufnahmen im Akkubetrieb wird die eingeschaltete Kamera automatisch abgeschaltet, wenn eine Zeitlang keine Funktionen ausgeführt werden. Dadurch wird Akkuladung gespart (Seite 18).

## Betriebsartenrad zur Aufnahme von Standbildern

Bei der Aufnahme von Standbildern mit Ihrer Kamera können die folgenden Aufnahmeverfahren ausgewählt werden.

### ☞ (Automatischer Einstellmodus)

Fokus, Belichtung und Weißabgleich werden automatisch angepasst, um eine einfache Aufnahme zu ermöglichen. Die Bildqualität ist auf [Fein] (Seite 49) gestellt.

### P (Automatischer Programmiermodus)

Wie im automatischen Einstellmodus werden auch hier die Aufnahme-Einstellungen automatisch angepasst. Fokus, Belichtung etc. können aber auch nach Wunsch eingestellt werden. Zusätzlich können Sie die gewünschten Funktionen mithilfe des Menüs auswählen (siehe Seite 47 und 139).

### S (Verschlusszeitpriorität)

Sie können die Verschlusszeit selbst einstellen (Seite 55). Außerdem können Sie die gewünschten Aufnahme­funktionen mithilfe der Menüs auswählen (siehe Seite 47 und 139).

### A (Blendenpriorität)

Sie können den Blendenwert selbst einstellen (Seite 56). Außerdem können Sie die gewünschten Aufnahme­funktionen mithilfe der Menüs auswählen (siehe Seite 47 und 139).

### M (Manuelle Belichtung)

Die Verschlusszeit und der Blendenwert können manuell eingestellt werden (Seite 57). Außerdem können Sie die gewünschten Aufnahme­funktionen mithilfe der Menüs auswählen (siehe Seite 47 und 139).

### SCN (Szenenauswahl)

Sie können je nach den Szenenbedingungen die folgenden Modi wählen (Seite 37).

- ☾ (Dämmerungs-Modus)
- 🧑 (Dämmerungs-/Porträt-Modus)
- 🏞️ (Landschaft-Modus)
- 🧑 (Porträt-Modus)

Außerdem können Sie die gewünschten Aufnahme­funktionen mithilfe der Menüs auswählen (siehe Seite 47 und 139).

## Autofokus

Wenn sich ein Motiv nur schwer fokussieren lässt, blinkt die AE/AF-Verriegelungsanzeige. Der Piepton der AE-Verriegelung ertönt nicht (außer bei Continuous AF, Seite 66).

Die Autofokus-Funktion lässt sich bei den unten aufgeführten Motiven nur schwer einsetzen. Lassen Sie in diesen Fällen den Auslöser los, und versuchen Sie dann, die Aufnahme erneut zu fokussieren.

- Das Motiv ist weit von der Kamera entfernt und dunkel.
- Der Kontrast zwischen Motiv und dessen Hintergrund ist schwach.
- Das Motiv befindet sich hinter Glas, beispielsweise hinter einem Fenster.
- Das Motiv bewegt sich schnell.
- Das Motiv weist Reflexionen auf, beispielsweise von einem Spiegel, oder es handelt sich um einen Leuchtkörper oder einen glänzenden Gegenstand.
- Das Motiv blinkt.
- Das Motiv weist eine Hintergrundbeleuchtung auf.

Es gibt zwei Autofokus-Funktionen: Der „AF-Bereichsucherrahmen“ stellt den Fokus gemäß der Position und Größe des Motivs ein. Der „AF-Modus“ läuft zu Beginn und am Ende der Fokussierung. Einzelheiten finden Sie auf Seite 65.

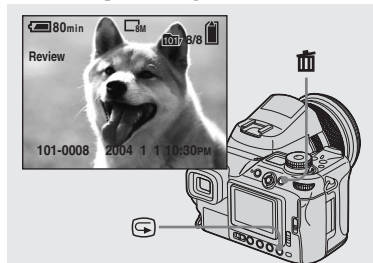

## Prüfen des zuletzt aufgenommenen Bildes – Schnellprüfung



### ➔ Drücken Sie auf (Schnellprüfung).

Um zum Aufnahmemodus zurückzukehren, drücken Sie den Auslöser leicht, und drücken Sie anschließend erneut auf  (Schnellprüfung).

### So löschen Sie das auf dem Bildschirm angezeigte Bild

- 1 Drücken Sie auf  (Löschen).
- 2 Wählen Sie mit der Taste  des Multi-Wählschalters die Option [Löschen] aus, und drücken Sie dann auf die Mitte des Schalters.  
Das Bild wird gelöscht.

## Aufnahmen von Bildern mit dem Sucher

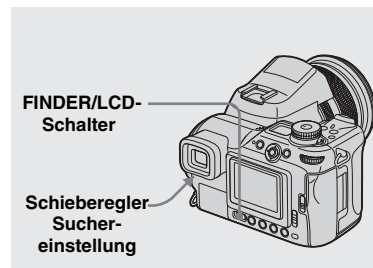

Mit dem FINDER/LCD-Schalter können Sie einstellen, ob die Aufnahme mithilfe des Suchers oder des LCD-Bildschirms erfolgen soll. Wenn Sie den Sucher verwenden, wird das Bild nicht auf dem LCD-Bildschirm angezeigt. Richten Sie den Schieberegler für den Sucher so lange aus, bis das Bild im Sucher klar zu sehen ist, und nehmen Sie das Bild dann auf.

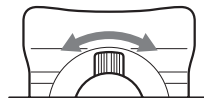

## Bildschirmanzeigen während der Aufnahme

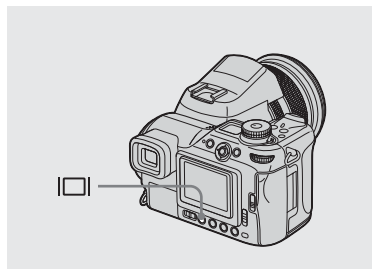

Bei jedem Drücken der Taste  (Bildschirmstatus) ändert sich die Anzeige wie folgt:

- Die Bildschirmanzeigen werden bei der Wiedergabe oder Aufnahme von Bewegtbildern ein- und ausgeschaltet.
- Eine detaillierte Beschreibung der Anzeigen finden Sie auf Seite 152.
- Eine detaillierte Beschreibung des Histogramms finden Sie auf Seite 60.
- Diese Einstellung wird auch nach dem Abschalten der Kamera beibehalten.

Anzeigen ein

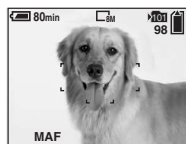

Histogramm ein

(Bildinformationen werden während der Wiedergabe angezeigt)

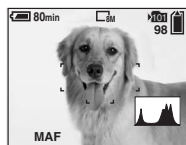

Anzeigen aus



## Arbeiten mit der Zoomfunktion

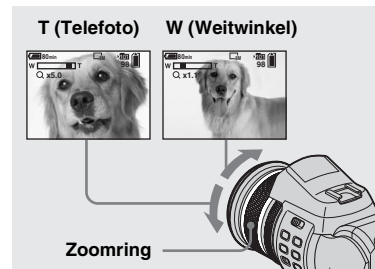

➔ **Drehen Sie den Zoomring, um die gewünschte Bildgröße für die Aufnahme einzustellen.**

Mithilfe des optischen Zooms kann das Bild auf das 7,1×-fach vergrößert werden.

**Mindestentfernung für die Fokussierung eines Motivs**  
**Wenn der Zoom ganz auf der Seite W steht:**

etwa 50 cm vom Objektivende entfernt.

**Wenn der Zoom ganz auf der Seite T steht:**

etwa 60 cm vom Objektivende entfernt.

- Fahren Sie das Objektiv ein, wenn Sie die Kamera nicht verwenden, indem Sie das Objektiv auf die Position W-Ende stellen. Auf diese Weise wird das Objektiv geschützt.



## Digitalzoom

Der digitale Zoom vergrößert das Bild mithilfe digitaler Bildbearbeitung.

Drücken Sie **Q** (Digitalzoom), um den Digitalzoom zu aktivieren. In der Digital-Funktion stehen zwei Modi zur Verfügung, „Präzisionszoom“ und „Smart Zoom“. Die beiden Modi weisen unterschiedliche Verfahren und unterschiedliche Vergrößerungskapazität auf. Wählen Sie den Modus daher gemäß der gewünschten Aufnahme.

Das **Q**-Symbol ändert sich je nach ausgewähltem Zoom-Modus.

Optischer Zoom: **Q x**

Präzisions-Digitalzoom: **P Q x**

Smart-Zoom: **S Q x**

- Bei Aufnahmen im RAW-Modus kann der Digitalzoom nicht verwendet werden (Seite 79).
- Der AF-Bereichsucherrahmen wird bei Verwendung des Digitalzooms nicht angezeigt. Die Anzeige für den AF-Bereichsucherrahmen blinkt und das Motiv, das sich in der Mitte befindet, ist maßgeblich für die Fokussierung.

## Präzisions-Digitalzoom:

Mithilfe des Präzisionszooms kann ein Bild im Vergleich zur derzeit ausgewählten optischen Zoom-Skalierung auf das Doppelte vergrößert werden. Unabhängig von der ausgewählten Bildgröße ist der maximale Zoomgrad 14x-fach. Da der Präzisionszoom Teile des Bildes schneidet und den Rest des Bildes vergrößert, wird die Bildqualität beeinträchtigt.

Stellen Sie [Digitalzoom] in den SET UP-Einstellungen auf [Präzision] (Seite 142). Die Standardeinstellung ist [Präzision].

## Ändern der Objektivausrichtung



Sie können den Objektivwinkel verändern, indem Sie das Objektiv bis zu 70 Grad nach oben oder bis zu 30 Grad nach unten neigen.

### Smart-Zoom

Ein Bild kann auch mit geringeren Qualitätseinbußen vergrößert werden. Der Smart-Zoom kann wie der optische Zoom verwendet werden.

Die Zoomskalierung wird zur Zahl, die die folgende Smart-Zoomskalierung mit der derzeit ausgewählten optischen Zoomskalierung multipliziert.

Stellen Sie [Digitalzoom] in den SET UP-Einstellungen auf [Smart] (Seite 142).

Die maximale Zoomskalierung hängt von der Bildgröße ab und ist wie folgt. Der auf dem Bildschirm angezeigte Zoomgrad ist ein ungefährer Wert.

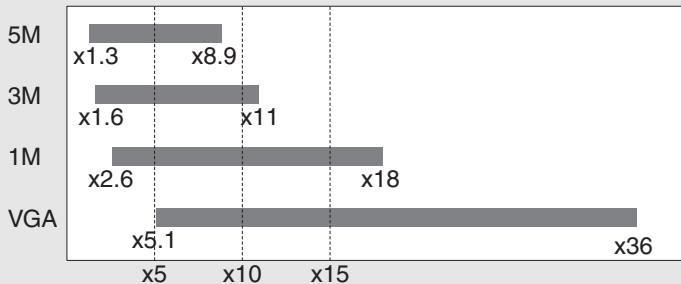

- **Beträgt die Bildgröße [8M] oder [3:2], kann der Smart-Zoom nicht verwendet werden.**
- Der Digitalzoom kann für Aufnahmen im Multi Burst-Modus (Multi-Serienbild-Modus) nicht verwendet werden (Seite 76). Wenn Sie den Smart-Zoom verwenden und mithilfe der /BRK-Taste (Multi Burst) auswählen, wird die Smart-Zoom-Funktion deaktiviert.
- Bei Verwendung des Smart-Zooms wird das Bild auf dem Bildschirm unter Umständen undeutlich dargestellt. Diese Darstellung hat jedoch keinerlei Auswirkungen auf die aufgenommenen Bilder.

### So deaktivieren Sie den Digitalzoom

Drücken Sie die -Taste (Digitalzoom) erneut. Der Wert der Zoomskalierung wird wieder auf den Wert zurückgesetzt, der bei Verwendung des optischen Zooms eingestellt war.

## Nahaufnahmen – Makro



Verwenden Sie die Makro-Funktion für Nahaufnahmen von Motiven wie Blumen oder Insekten. Sie können Motive aus einer Nähe von bis zu 2 cm aufnehmen, wenn der Zoom auf die W-Position gestellt wurde. Die mögliche Zoomentfernung hängt jedoch von der Zoomposition ab. Wir empfehlen, den Zoom während der Aufnahme auf die W-Position zu stellen.

### Wenn der Zoom ganz auf der Seite W steht:



Etwa 2 cm vom Objektivende entfernt.

### Wenn der Zoom ganz auf der Seite T steht:

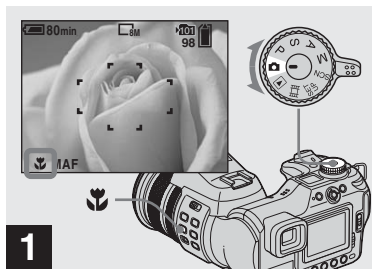

Etwa 60 cm vom Objektivende entfernt.

- Es empfiehlt sich, Flexible Spot AF (Seite 65) zu verwenden.



- ➔ Stellen Sie das Betriebsartenrad auf , und drücken Sie die -Taste (Makro).

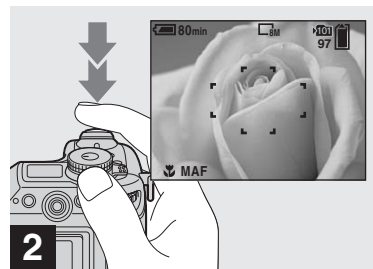

Die Anzeige  (Makro) erscheint auf dem Bildschirm.

- Sie können diesen Vorgang auch ausführen, wenn das Betriebsartenrad auf P, S, A, M, SCN (außer im  (Dämmerungs-Modus) oder im  (Landschaft-Modus)) oder auf  gestellt ist.



- ➔ Zentrieren Sie das Motiv im Rahmen, halten Sie den Auslöser erst nur halb gedrückt, und drücken Sie ihn anschließend ganz nach unten.

### So kehren Sie in den normalen Aufnahmemodus zurück

Drücken Sie die Taste  (Makro) erneut. Die Anzeige  wird nicht länger auf dem Bildschirm angezeigt.

- Bei Aufnahmen im Makro-Modus ist der für die Fokussierung verfügbare Bereich sehr eng, so dass es unter Umständen nicht möglich ist, das gesamte Motiv zu fokussieren.
- Im Makro-Modus ist die Fokuseinstellung langsamer, damit ein Motiv in geringer Entfernung scharf gestellt werden kann.

## Verwenden des Selbstauslösers

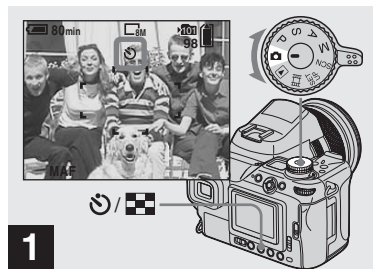

- ➔ Stellen Sie das Betriebsartenrad auf , und drücken Sie die -Taste (Selbstauslöser).

Die Anzeige (Selbstauslöser) erscheint auf dem Bildschirm.

- Sie können diese Funktion auch ausführen, wenn der Modus-Wahlschalter auf P, S, A, M, SCN oder gestellt ist.

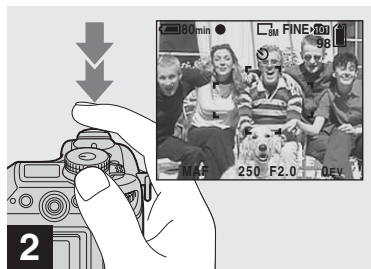

- ➔ Zentrieren Sie das Motiv im Rahmen, halten Sie den Auslöser erst nur halb gedrückt, und drücken Sie ihn anschließend ganz nach unten.

Die Selbstauslöser-Lampe (Seite 9) blinkt, und Sie hören einen Piepton. Die Aufnahme erfolgt nach ca. 10 Sekunden.

### So deaktivieren Sie die Selbstauslöserfunktion

Drücken Sie (Selbstauslöser) erneut. Die Anzeige wird nicht länger auf dem Bildschirm angezeigt.

- Wenn Sie vor der Kamera stehen und den Auslöser drücken, werden Fokus und Belichtung möglicherweise nicht richtig eingestellt.

## Arbeiten mit dem Blitz

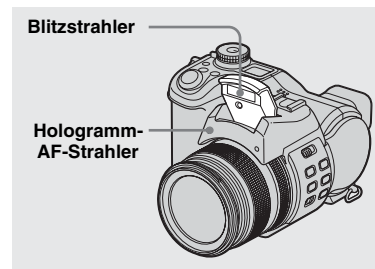

Bei dunkler Umgebung wird das Blitzgerät automatisch ausgefahren und der Blitz ausgelöst. Schließen Sie den Blitz nach Gebrauch manuell.

- Wurde [ISO] in den Menüeinstellungen auf [Auto] gestellt, ist der empfohlene Aufnahmeabstand bei Verwendung des Blitzes 0,5 m bis 4,5 m (W)/0,6 m bis 3,3 m (T).
- Durch Anbringen der mitgelieferten Gegenlichtblende wird das Blitzlicht blockiert.
- Während der Blitz geladen wird, blinkt die Lampe (Blitz) Nach Abschluss des Ladevorgangs erlischt die Lampe.
- Sie können auch die folgenden Blitz-Modi auswählen: (Erzwungener Blitz), (Verlangsamter Auslöser) und (Kein Blitz). Einzelheiten zu diesen Modi finden Sie auf Seite 68.

## Aufnahmen von Bildern mit dem Hologramm-AF

Der Hologramm-AF wird verwendet, um die Fokussierung eines Motivs bei dunkler Umgebung zu erleichtern.

☰ wird auf dem Bildschirm angezeigt. Der Hologramm-AF strahlt rotes Licht aus, wenn der Auslöser solange halb gedrückt wird, bis die Fokusverriegelung erfolgt ist.



Stellen Sie [Hologramm-AF] in den SET UP-Einstellungen auf [Aus], wenn die Funktion nicht verwendet wird (Seite 142).

- Wenn das Licht vom Hologramm-AF das Motiv nicht vollständig erreicht oder das Motiv nur schwachen Kontrast bietet, lässt sich keine Fokussierung erzielen. (Es wird eine ungefähre Entfernung von 0,5 m bis 5,0 m (W)/0,6 m bis 3,5 m (T) empfohlen.)
- Der Fokus wird eingestellt, solange Licht des Hologramm-AF auf das Motiv trifft – selbst wenn das Licht nicht genau auf die Mitte des Motivs trifft.
- Der Hologramm-AF funktioniert nicht, wenn der Fokus manuell eingestellt wird (Seite 67).

- Ist der Hologramm-AF-Strahler verschmutzt, ist das Licht des Hologramm-AF u. U. gedämpft und die Fokussierung kann nicht erfolgen. Reinigen Sie in diesem Fall den Hologramm-AF-Strahler mit einem trockenen Tuch.
- Der Hologramm-AF-Strahler darf während der Aufnahme nicht abgedeckt werden.
- Der AF-Bereichsucherrahmen wird nicht angezeigt. Die Anzeige für den AF-Bereichsucherrahmen blinkt und das Motiv, das sich in der Mitte befindet, ist maßgeblich für die Fokussierung.
- Durch Anbringen der mitgelieferten Gegenlichtblende wird das Licht des Hologramm-AF blockiert.
- Der Hologramm-AF funktioniert nicht, wenn [SCN] (Szene) auf ☾ (Dämmerungs-Modus) oder ▲ (Landschaft-Modus) gestellt ist.

## Hologramm-AF

„Hologramm-AF (Autofokus)“ ist ein AF-Hilfslightsystem, das Laser-Hologramme anwendet, um Standbilder in dunklen Umgebungen aufnehmen zu können. Die Strahlenemissionen des Hologramm-AF-Systems sind sanfter als die herkömmlicher LEDs oder Lampen. Das System erfüllt daher die Spezifikationen der Laserklasse 1\* und bietet einen höheren Sicherheitsfaktor für das menschliche Auge.

Aus kurzer Entfernung direkt auf den Hologramm-AF-Strahler zu blicken, stellt keine Gefahr dar. Dies wird jedoch nicht empfohlen, da Sehstörungen von mehreren Minuten auftreten können (vergleichbar mit den Sehstörungen, die auftreten, nachdem man direkt in ein Blitzlicht geblickt hat).

\* Hologramm-AF entspricht der Laserklasse 1 (Emissionsdauer 30.000 Sekunden) gemäß den Industriestandards von JIS (Japan), IEC (EU) and FDA (USA). Diesem Standard entsprechend wird das Produkt unter der Bedingung, dass das menschliche Auge 30.000 Sekunden lang dem Licht des Lasers direkt oder durch ein Objektiv ausgesetzt sein kann, als ungefährlich eingestuft.

## Aufzeichnen von Datum und Uhrzeit auf dem Standbild

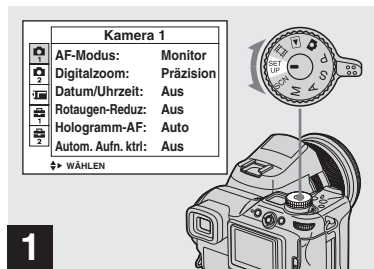

**1** → Stellen Sie das Betriebsartenrad auf SET UP.

Der Bildschirm SET UP wird angezeigt.

- Im Multi Burst-Modus können Datum und Uhrzeit nicht eingefügt werden.
- Wenn Bilder mit eingefügtem Datum und Uhrzeit aufgenommen werden, lassen sich Datum und Uhrzeit später nicht mehr löschen.
- Beim Aufnehmen von Bildern mit eingefügtem Datum und Uhrzeit werden das tatsächliche Datum und die Uhrzeit nicht auf dem Bildschirm angezeigt. Statt dessen wird **DATE** im Bildschirm angezeigt. Das tatsächliche Datum und die Uhrzeit werden während der Bildwiedergabe unten rechts in rot angezeigt.

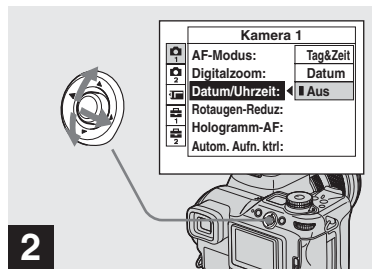

**2** → Wählen Sie (Kamera 1) mit der Taste ▲ des Multi-Wählschalters aus, und drücken Sie anschließend die Taste ►.

Wählen Sie mit den Tasten ▲/▼ des Multi-Wählschalters die Option [Datum/Uhrzeit] aus, und drücken Sie anschließend die Taste ►.

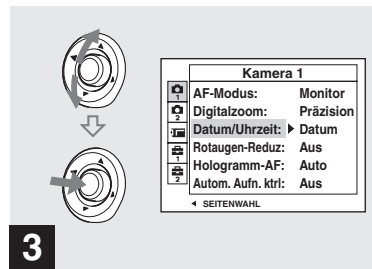

**3** → Wählen Sie die Einstellung für Datum und Uhrzeit mit den Tasten ▲/▼ des Multi-Wählschalters aus, und drücken Sie anschließend auf die Mitte des Schalters.

**Tag&Zeit:** Fügt Datum und Uhrzeit der Aufnahme auf dem Bild ein  
**Datum:** Fügt Jahr, Monat und Datum der Aufnahme auf dem Bild ein  
**Aus:** Fügt weder Datum noch Uhrzeit auf dem Bild ein

Nach Beendigung der Einstellung stellen Sie das Betriebsartenrad auf , um das Bild aufzunehmen.

- Sie können sogar Aufnahmen erstellen, wenn das Betriebsartenrad auf P, S, A, M oder SCN gestellt ist.
- Wenn Sie [Datum] auswählen, wird das Datum in der unter „Einstellen von Datum und Uhrzeit“ festgelegten Reihenfolge eingefügt (Seite 19).
- Diese Einstellung wird auch nach dem Abschalten der Kamera beibehalten.

# Aufnahmen entsprechend der Szenenbedingungen – Szenenauswahl

## Dämmerungs-Modus



Verwenden Sie für Nachtaufnahmen, Personenaufnahmen in der Nacht, Landschaftsaufnahmen oder Porträtaufnahmen die unten angegebenen Modi, um eine bessere Bildqualität zu erzielen.

## Dämmerungs-Modus

Bei schlechten Lichtbedingungen können Sie entfernte Motive im Dämmerungs-Modus aufnehmen. Da sich hierbei jedoch die Verschlusszeit verlängert, wird die Verwendung eines Stativs empfohlen.

- Im Dämmerungs-Modus können die folgenden Modi nicht verwendet werden:
  - Aufnahmen im Makro-Modus
  - Aufnahmen mit Blitz
  - Belichtungsreihe
  - Aufnahmen im Burst-Modus
  - Aufnahmen im Multi Burst-Modus

## Dämmerungs-/Portrait-Modus



## Dämmerungs-/Portrait-Modus

Verwenden Sie diesen Modus bei Nachtaufnahmen, wenn Personen im Vordergrund zu sehen sind. In diesem Modus können Sie Personen im Vordergrund mit klaren Umrissen aufnehmen, ohne die Atmosphäre einer Nachtaufnahme zu verlieren.

Aufgrund der langen Verschlusszeit sollten Sie ein Stativ verwenden.



- Der Blitz ist auf  SL (Verlangsamer Auslöser) gesetzt.
- Aufnahmen im Belichtungsreihe- und im Multi Burst-Modus sind nicht möglich.

## Landschaft-Modus



## Landschaft-Modus

Fokussiert auf weit entfernte Bilder und eignet sich daher hervorragend für Landschaftsaufnahmen aus einiger Entfernung.

- Aufnahmen im Makro-Modus sind nicht möglich.
- Der Blitz ist auf  (Erzwungener Blitz) oder  (Kein Blitz) gestellt.

## Portrait-Modus



## Portrait-Modus

Das Motiv wird schärfer dargestellt und Hintergründe verschwimmen.

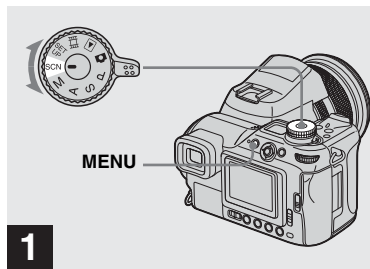

- ➔ Stellen Sie das Betriebsartenrad auf SCN, und drücken Sie dann auf MENU.

Das Menü wird angezeigt.

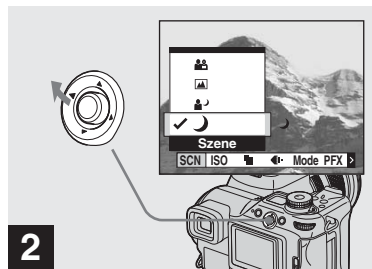

- ➔ Wählen Sie mit der Taste ◀ des Multi-Wählschalters die Option [SCN] (Szene) aus.

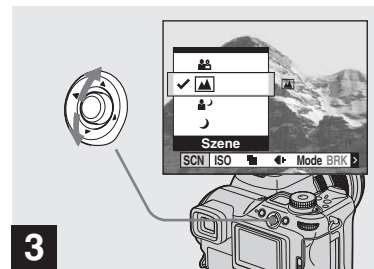

- ➔ Wählen Sie anschließend mit den Tasten ▲/▼ des Multi-Wählschalters den gewünschten Modus aus.

Der Modus ist eingestellt.

Drücken Sie nach beendeter Einstellung auf MENU, damit das Menü ausgeblendet wird.

### So deaktivieren Sie die Szenenauswahl

Stellen Sie einen anderen Modus mit dem Betriebsartenrad ein.

- Fällt die Verschlusszeit unter einen bestimmten Wert, wird die Funktion „NR langsame Verschlusszeit“ (Seite 55) automatisch aktiviert. In diesem Fall können Aufnahmen sehr lange dauern.
- Diese Einstellung wird auch nach dem Abschalten der Kamera beibehalten.



# Anzeigen von Bildern auf dem Bildschirm der Kamera

## Einzelbildschirm



## Index-Bildschirm



Sie können mit der Kamera aufgenommene Bilder nahezu unmittelbar auf dem Bildschirm anzeigen. Zum Anzeigen der Bilder stehen die folgenden zwei Verfahren zur Verfügung.

### Einzelbildschirm

Sie können die einzelnen Bilder nach und nach anzeigen. Sie nehmen dabei den gesamten Bildschirm ein.

### Index-Bildschirm

Neun Bilder werden gleichzeitig in einzelnen Feldern auf dem Bildschirm angezeigt.

- Durch Drehen des Einstellknopfes können Sie ganz einfach das nächste/vorherige Bild anzeigen.
- Weitere Einzelheiten zu Bewegtbildern finden Sie auf Seite 101.
- Eine detaillierte Beschreibung der Anzeigen auf dem Bildschirm finden Sie auf Seite 155.

# Anzeigen von Bildern auf der Einzelbildanzeige

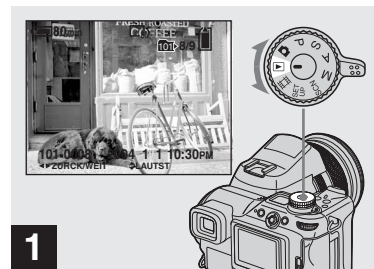

➔ **Stellen Sie das Betriebsartenrad auf , und schalten Sie die Kamera ein.**

Das aktuellste Bild aus dem ausgewählten Aufnahmeordner (Seite 83) wird angezeigt.

- Das Bild ist direkt nach der Anzeige möglicherweise zu grobkörnig für die Bildverarbeitung.
- Wählen Sie das Aufnahmemedium mit dem  /CF-Schalter (Seite 21) aus.

## Anzeigen von Bildern auf dem Index-Bildschirm

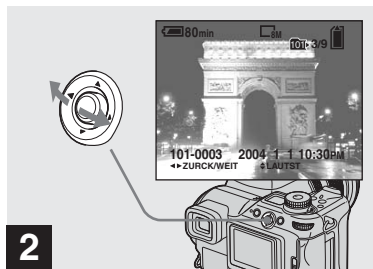

➔ Wählen Sie das gewünschte Standbild mit den Tasten ◀/▶ des Multi-Wählschalters aus.

◀: Anzeige des vorherigen Bildes.

▶: Anzeige des nächsten Bildes.

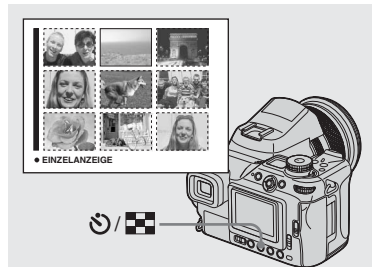

➔ Drücken Sie ⌚/☑ (Index).

Die Anzeige schaltet auf den **Index-Bildschirm**.

**So zeigen Sie den nächsten/ vorherigen Index-Bildschirm an**

Verschieben Sie den gelben Rahmen mit den Tasten ▲/▼/◀/▶ des Multi-Wählschalters nach oben/unten/links/rechts.

**So kehren Sie zur Einzelbildanzeige zurück**

Drücken Sie ⌚/☑ (Index) erneut oder drücken Sie auf die Mitte des Multi-Wählschalters.

# Anzeigen von Bildern auf einem Fernsehbildschirm

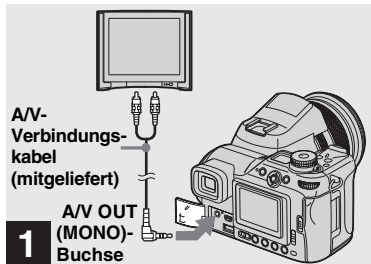

- ➔ Schließen Sie das mitgelieferte A/V-Verbindungskabel an die A/V OUT (MONO)-Buchse der Kamera und an die Audio-/Videoeingangsbuchsen des Fernsehgeräts an.

Wenn Ihr Fernsehgerät Stereo-Eingangsbuchsen besitzt, schließen Sie den Audiostecker (schwarz) des A/V-Verbindungskabels an die Audioeingangsbuchse Lch an.

- Schalten Sie sowohl die Kamera als auch den Fernseher aus, bevor Sie die Kamera über das A/V-Verbindungskabel an den Fernseher anschließen.

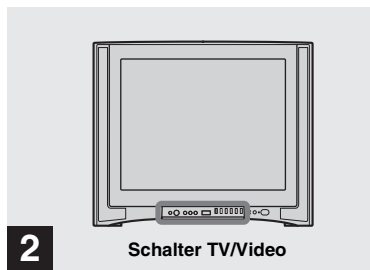

- ➔ Schalten Sie den Fernseher ein, und stellen Sie den TV/Video-Schalter auf „Video“.

- Die Bezeichnung und die Position dieses Schalters kann je nach Fernsehgerät variieren. Einzelheiten finden Sie in der Bedienungsanleitung des Fernsehgeräts.

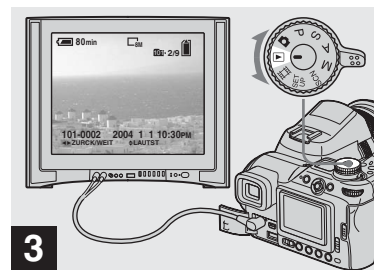

- ➔ Stellen Sie das Betriebsartenrad auf , und schalten Sie die Kamera ein.

Wählen Sie das gewünschte Bild mit den Tasten ◀▶ des Multi-Wählschalters aus.

- Bei Verwendung der Kamera im Ausland kann es erforderlich sein, das Videoausgangssignal auf das Ihres Fernsehsystems abzustimmen (Seite 144).
- Wählen Sie das Aufnahmemedium mit dem /CF-Schalter (Seite 21) aus.

### **Anzeigen von Bildern auf einem Fernsehbildschirm**

Wenn Sie die Bilder über ein Fernsehgerät anzeigen möchten, benötigen Sie einen Fernseher mit einer Videoeingangsbuchse sowie ein A/V-Verbindungskabel.

Das Farbsystem des Fernsehgeräts muss dem Ihrer Digitalkamera entsprechen. Sehen Sie in der folgenden Liste nach:

#### **NTSC-System**

Bahamas, Bolivien, Chile, Ecuador, Jamaika, Japan, Kanada, Kolumbien, Korea, Mexiko, Mittelamerika, Peru, Philippinen, Surinam, Taiwan, USA, Venezuela usw.

#### **PAL-System**

Australien, Belgien, China, Dänemark, Deutschland, Finnland, Großbritannien, Holland, Hongkong, Italien, Kuwait, Malaysia, Neuseeland, Norwegen, Österreich, Polen, Portugal, Schweden, Schweiz, Singapur, Slowakische Republik, Spanien, Thailand, Tschechische Republik, Ungarn usw.

#### **PAL-M-System**

Brasilien

#### **PAL-N-System**



Argentinien, Paraguay, Uruguay

#### **SECAM-System**

Bulgarien, Frankreich, Guyana, Irak, Iran, Monaco, Russland, Ukraine usw.

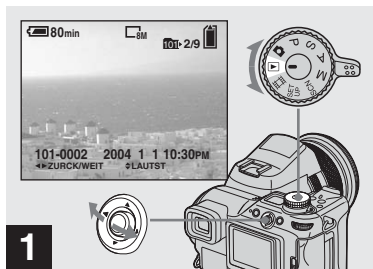
# Löschen von Bildern



- 1** → Stellen Sie das Betriebsartenrad auf , und schalten Sie die Kamera ein. Wählen Sie das zu löschende Bild mit den Tasten /  des Multi-Wählschalters aus.

- Wählen Sie das Aufnahmemedium mit dem /CF-Schalter (Seite 21) aus.
- Beachten Sie, dass gelöschte Bilder nicht wiederhergestellt werden können.

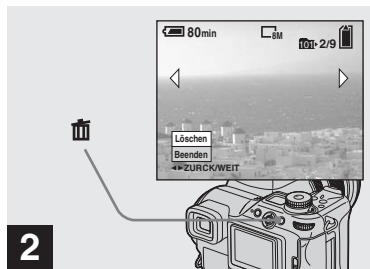

- 2** → Drücken Sie auf  (Löschen).  
Das Bild wurde jedoch noch nicht gelöscht.

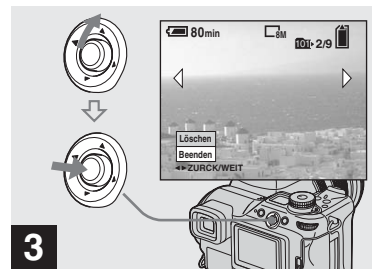

- Geschützte Bilder (Seite 89) können nicht gelöscht werden.



- 3** → Wählen Sie [Löschen] mit der Taste  des Multi-Wählschalters aus, und drücken Sie dann auf die Mitte des Schalters.

Auf dem Bildschirm wird „Zugriff“ angezeigt, und das Bild wird gelöscht.

## So löschen Sie weitere Bilder

Wählen Sie das zu löschende Bild mit den Tasten /  des Multi-Wählschalters aus. Wählen Sie dann [Löschen] mit der Taste  des Multi-Wählschalters aus, und drücken Sie auf die Mitte des Schalters.

## So brechen Sie den Löschvorgang ab

Wählen Sie [Beenden] mit der Taste  des Multi-Wählschalters aus, und drücken Sie auf die Mitte des Schalters.

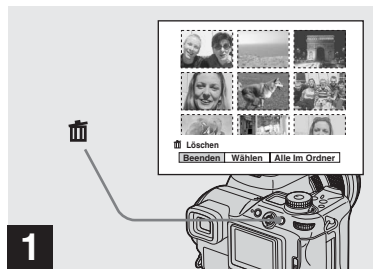

## Löschen von Bildern auf dem Index-Bildschirm





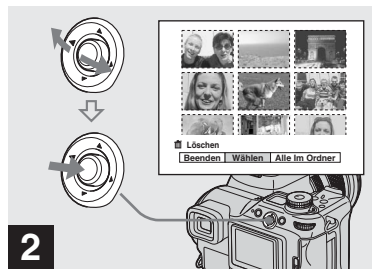

➔ Drücken Sie während der Anzeige eines Index-Bildschirms (Seite 40) auf  (Löschen).

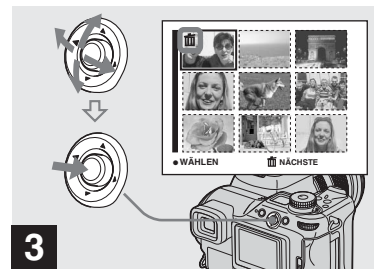

- Beachten Sie, dass gelöschte Bilder nicht wiederhergestellt werden können.



➔ Wählen Sie mit den Tasten   des Multi-Wählschalters [Wählen] aus, und drücken Sie auf die Mitte des Schalters.





➔ Wählen Sie nun das zu löschende Bild mit den Tasten     des Multi-Wählschalters aus, und drücken Sie auf die Mitte des Schalters.

Das -Symbol (Löschen) wird auf dem ausgewählten Bild angezeigt. Das Bild wurde jedoch noch nicht gelöscht. Markieren Sie alle Bilder, die Sie löschen möchten, mit dem Symbol .

- Sie können den Löschvorgang abbrechen, indem Sie die Bilder auswählen, die nicht gelöscht werden sollen, und auf die Mitte des Multi-Wählschalters drücken. Das Symbol  wird ausgeblendet.

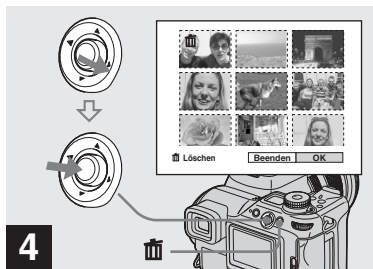
## Formatieren eines Aufnahmemediums



- ➔ **Drücken Sie auf  (Löschen). Wählen Sie [OK] mit der Taste  des Multi-Wählschalters aus, und drücken Sie auf die Mitte des Schalters.**

Auf dem Bildschirm wird „Zugriff“ angezeigt, alle Bilder mit der -Markierung werden gelöscht.

### So brechen Sie den Löschvorgang ab

Wählen Sie [Beenden] mit der Taste  des Multi-Wählschalters aus, und drücken Sie auf die Mitte des Schalters.

### So löschen Sie alle Bilder aus einem Ordner

In Schritt **2**, wählen Sie [Alle Im Ordner] mit der Taste  des Multi-Wählschalters aus, und drücken Sie auf die Mitte des Schalters. Wählen Sie anschließend die Option [OK] aus, und drücken Sie dann erneut auf die Mitte des Schalters. Alle nicht geschützten Bilder aus dem Ordner werden gelöscht. Wenn Sie den Löschvorgang abbrechen möchten, wählen Sie [Abbrech] aus, und drücken Sie auf die Mitte des Schalters.

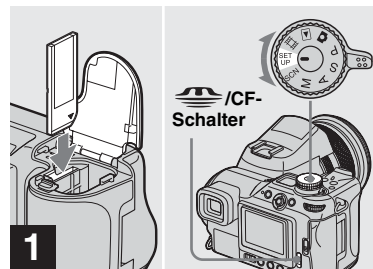

- ➔ **Legen Sie das zu formatierende Aufnahmemedium in die Kamera ein. Wählen Sie das Aufnahmemedium mit dem  /CF-Schalter aus. Stellen Sie das Betriebsartenrad auf SET UP, und schalten Sie die Kamera ein.**

- „Formatieren“ bedeutet, dass ein Aufnahmemedium für die Aufnahme von Bildern vorbereitet wird. Diesen Vorgang bezeichnet man auch als „Initialisierung“.
- Der „Memory Stick“ wurde bereits formatiert und kann sofort verwendet werden.
- Stellen Sie sicher, dass das Microdrive/die CF-Karte mit dieser Kamera formatiert wurde, da die optimale Leistung sonst möglicherweise nicht erreicht werden kann.
- **Wenn Sie ein Aufnahmemedium formatieren, müssen Sie immer daran denken, dass alle Daten auf dem Aufnahmemedium permanent gelöscht werden. Auch geschützte Bilder werden gelöscht.**

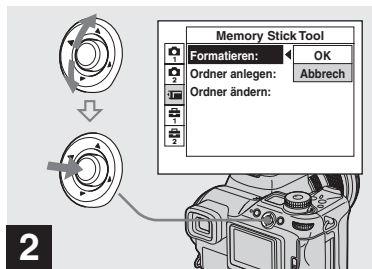

**2** → Wenn Sie einen „Memory Stick“ formatieren, wählen Sie  (Memory Stick Tool) mit den Tasten ▲/▼ des Multi-Wählschalters aus.

Wenn Sie einen Microdrive/ eine CF-Karte formatieren, wählen Sie  (CF-Karten-Werkzeug) mit den Tasten ▲/▼ des Multi-Wählschalters aus. Wählen Sie [Formatieren] aus, indem Sie den Wahlschalter zunächst auf ► und anschließend auf ► stellen.

- Wenn Sie ein Aufnahmemedium formatieren, empfiehlt es sich, das Netzteil zu verwenden, um ein ungewolltes Ausschalten der Kamera zu verhindern.

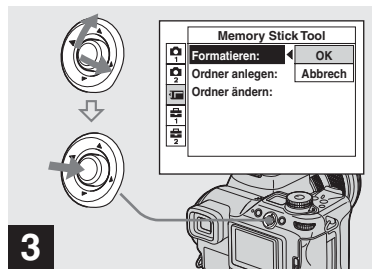

**3** → Wählen Sie [OK] mit der Taste ▲ des Multi-Wählschalters aus, und drücken Sie anschließend auf die Mitte des Schalters.

### So brechen Sie den Formatiervorgang ab

Wählen Sie [Abbrechen] mit der Taste ▼ des Multi-Wählschalters aus, und drücken Sie auf die Mitte des Schalters.

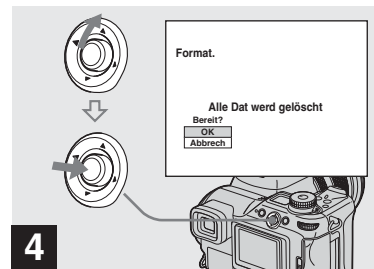

**4** → Wählen Sie [OK] mit der Taste ▲ des Multi-Wählschalters aus, und drücken Sie dann auf die Mitte des Schalters.

Die Meldung „Formatiervorgang“ wird auf dem Bildschirm angezeigt. Wenn diese Meldung ausgeblendet wird, ist die Formatierung abgeschlossen.



## Einrichten und Bedienen der Kamera

In diesem Abschnitt wird beschrieben, wie das Menü und der SET UP-Bildschirm bedient werden. Diese Vorgänge werden mit dem Multi-Wählschalter ausgeführt.

Multi-Wählschalter (▲/▼/◀/▶)

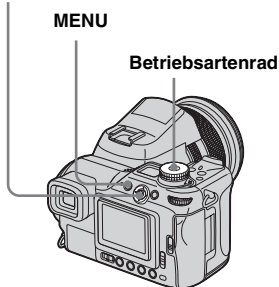

- Einzelheiten zum Betriebsartenrad finden Sie auf Seite 28.

## Ändern der Menüeinstellungen

### 1 Drücken Sie auf MENU.

Das Menü wird angezeigt.

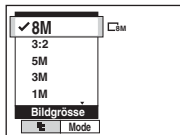

### 2 Wählen Sie die zu ändernde Einstelloption mit den Tasten ◀/▶ des Multi-Wählschalters aus.

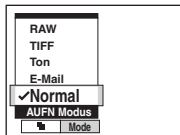

### 3 Wählen Sie dann die gewünschte Einstellung mit den Tasten ▲/▼ des Multi-Wählschalters aus.

Der Rahmen der ausgewählten Einstellung wird vergrößert und die Einstellung übernommen.

Wenn ▲ über der Option oder ▼ unter der Option angezeigt wird

Es werden nicht alle verfügbaren Optionen auf dem Bildschirm angezeigt. Sie können die verborgenen Optionen mit den Tasten ▲/▼ des Multi-Wählschalters anzeigen.

## So blenden Sie die Menüanzeige aus

Drücken Sie auf MENU.

- Die abgeblendeten Optionen können nicht ausgewählt werden.
- Einzelheiten zu den Menüoptionen finden Sie auf Seite 139.

## Ändern der Optionen im SET UP-Bildschirm

### 1 Stellen Sie das Betriebsartenrad auf SET UP.

Der Bildschirm SET UP wird angezeigt.

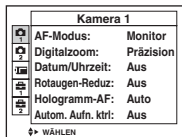

### 2 Wählen Sie die zu ändernde Einstelloption mit den Tasten ▲/▼/◀/▶ des Multi-Wählschalters aus.

Der Rahmen der von Ihnen gewählten Option ändert seine Farbe in Gelb.

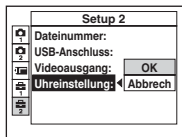

### 3 Drücken Sie auf die Mitte des Multi-Wählschalters, um die Einstellung einzugeben.

## So blenden Sie die Anzeige des Bildschirms SET UP aus

Stellen Sie das Betriebsartenrad auf eine beliebige Position außer der Position SET UP.

- Einzelheiten zu den SET UP-Optionen finden Sie auf Seite 142.

## Verwenden des Befehlswählschalters

Es gibt zwei verschiedene Verfahren, den Befehlswählschalter zu verwenden: Ein Verfahren bezieht sich auf die alleinige Verwendung des Schalters; das andere auf die Verwendung des Schalters in Kombination mit anderen Tasten. In diesem Abschnitt wird beschrieben, wie der Befehlswählschalter in Kombination mit anderen Tasten verwendet werden kann.

Diese Methode wird für die Ausführung folgender Funktionen verwendet:

- Manuelle Belichtung (Seite 57)
- Messmodus (Seite 58)
- Belichtungseinstellung (Seite 59)
- Belichtungsreihe (Seite 63)
- Blitz-Modus (Seite 68)
- Weißabgleich (Seite 73)
- Burst (Seite 75)
- Multi Burst (Seite 76)
- Night Shot/Night Framing (Seite 77)

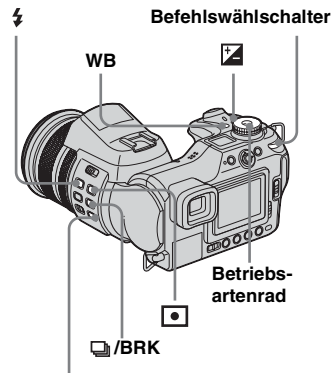

NIGHT SHOT/NIGHT FRAMING

- 1 Stellen Sie das Betriebsartenrad auf P, S, A, M, SCN oder .
- 2 Drücken Sie die gewünschte Taste, halten Sie sie gedrückt, und drehen Sie den Befehlswählschalter.



Es werden die Werte oder Einstellungen eingegeben, die auf dem Bildschirm angezeigt werden.

- 3 Lassen Sie die Taste los.  
Die Anzeige wird ausgeblendet.

- Die folgenden Einstellungen werden durch Drehen des Befehlswählschalters festgelegt.
  - Manuelle Änderung des automatischen Programmiermodus (Seite 54)
  - Verschlusszeitprioritätsmodus (Seite 55)
  - Blendenprioritätsmodus (Seite 56)
- Sie können während der Wiedergabe das nächste/vorherige Bild anzeigen.

## Festlegen der Bildqualität von Standbildern

### Betriebsartenrad: P/S/A/M/SCN

Sie können die Bildqualität für Standbilder über [Fein] oder [Standard] auswählen. Die Kamera verfügt aber auch über andere Methoden zum Einstellen der Bildqualität. Die Einstellungen können mit der [Mode] (AUFN Modus)-Option im Menü ausgewählt werden. Folgende Einstellungen sind verfügbar: [RAW] nimmt die Rohdaten auf (Seite 79), [TIFF] nimmt unkomprimierte Daten auf (Seite 80) und [E-Mail] nimmt für E-Mail geeignete Daten auf (Seite 81).

#### Multi-Wählschalter (▲/▼/◀/▶)

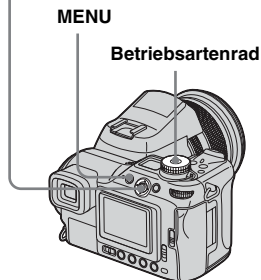

- 1 Stellen Sie das Betriebsartenrad auf P, S, A, M oder SCN.**
- 2 Drücken Sie auf MENU.**  
Das Menü wird angezeigt.
- 3 Wählen Sie mit ◀/▶ die Option ⏪ (Bildqualität) aus, und wählen Sie dann die gewünschte Bildqualität mit ▲/▼ aus.**

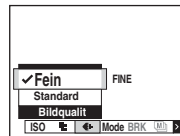

## Erstellen oder Auswählen eines Ordners

### Betriebsartenrad: SET UP

Die Kamera kann auf einem Aufnahmemedium mehrere Ordner anlegen. Sie können den Ordner auswählen, in dem die Bilder gespeichert wurden. Wenn Sie keinen neuen Ordner anlegen, wird der Ordner „101MSDCF“ als Aufnahmeordner ausgewählt. Sie können Ordner bis „999MSDCF“ erstellen.

#### Multi-Wählschalter (▲/▼/◀/▶)

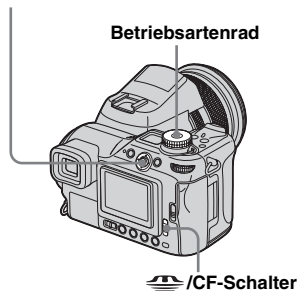

- In einem Ordner können bis zu 4.000 Bilder gespeichert werden. Wird die Speicherkapazität für einen Ordner überschritten, wird automatisch ein neuer Ordner angelegt.

## Erstellen eines neuen Ordners

- 1** Stellen Sie das Betriebsartenrad auf SET UP, und wählen Sie das Aufnahmemedium mit dem /CF-Schalter aus.
- 2** Wählen Sie (Memory Stick Tool) oder (CF-Karten-Werkzeug) mit ▲/▼, [Ordner anlegen] mit ▶/▲/▼ und [OK] mit ▶/▲ aus, und drücken Sie anschließend auf die Mitte des Schalters.

Der folgende Bildschirm wird angezeigt.

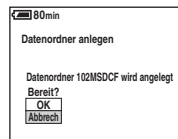

- 3** Wählen Sie mit ▲ die Option [OK] aus, und drücken Sie dann in der Mitte des Schalters.

Es wird ein neuer Ordner angelegt, der mit der Nummer bezeichnet wird, die auf die zuletzt angelegte Nummer auf dem Aufnahmemedium folgt. Dieser Ordner wird als Aufnahmeordner verwendet.



## So brechen Sie die Erstellung eines Ordners ab

Wählen Sie [Abbrech] in Schritt **2** oder **3**.

- Ein einmal angelegter Ordner kann nicht über die Kamera gelöscht werden.
- Bilder werden in dem neu erstellten Ordner gespeichert, bis ein anderer Ordner erstellt oder ausgewählt wird.

## Auswählen des Aufnahmeordners

**1** Stellen Sie das Betriebsartenrad auf SET UP, und wählen Sie das Aufnahmemedium mit dem /CF-Schalter aus.

**2** Wählen Sie  (Memory Stick Tool) oder  (CF-Karten-Werkzeug) mit ▲/▼, [Ordner ändern] mit ►/▼ und [OK] mit ►/▲ aus, und drücken Sie anschließend auf die Mitte des Schalters.

Der Bildschirm zur Auswahl des Aufnahmeordners wird angezeigt.



**3** Wählen Sie den gewünschten Ordner mit ◀/▶ und die Option [OK] mit ▲ aus. Drücken Sie dann auf die Mitte des Schalters.

## So brechen Sie die Neuauswahl eines Aufnahmeordners ab

Wählen Sie [Abbrech] in Schritt **2** oder **3**.

- Sie können den Ordner „100MSDCF“ nicht als Aufnahmeordner auswählen.
- Das Bild wird in dem neu ausgewählten Ordner gespeichert. Sie können Bilder nicht über die Kamera in einen anderen Ordner verschieben.

## Manuelle Funktionen zum Aufnehmen von Fotos unter bestimmten Bedingungen

Nachdem Sie sich mit den Komponenten und Funktionen der Kamera vertraut gemacht haben, können Sie nun beginnen, Bilder unter verschiedenen Bedingungen mit jeweils geänderten Einstellungen aufzunehmen. In diesem Abschnitt finden Sie einige Beispiele für herkömmliche manuelle Aufnahmen.

### F: Wie wird ein Porträt mit einem verschwommenen Hintergrund aufgenommen?



#### → Aufnahmen im Blendenprioritätsmodus (Seite 56)

Stellen Sie die Blende manuell ein, wenn Sie die Person vergrößern und vor einem verschwommenen Hintergrund aufnehmen möchten. Je weiter die Blende geöffnet ist (der Blendenwert wird kleiner), desto kleiner wird der für die Fokussierung verfügbare Bereich. Der Hintergrund wird entsprechend verschwommen dargestellt.

### F: Wie wird ein Porträt bei Gegenlicht aufgenommen?



#### → Auswählen eines Blitz-Modus (Seite 68)

Die Aufnahme einer Person an einem hellen Ort kann zu dunklen Schatten auf dem Gesicht führen. Dieses Problem tritt auf, wenn der Hintergrund heller ist als die Person. Wählen Sie in diesem Fällen den Blitz-Modus  $\downarrow$  (Erzwungener Blitz). Dadurch erzielen Sie eine scharfe Aufnahme der Person und des Hintergrunds.

- Achten Sie bei Verwendung des Blitzes darauf, dass sich das Motiv im Blitzbereich befindet.

### F: Wie werden Nachtaufnahmen aufgenommen?



#### → Aufnahmen im Verschlusszeitprioritätsmodus (Seite 55)

Das Verwenden des Blitzes mit der automatischen Einstellung verringert die Verschlusszeit und Objekte, die sich in größerer Entfernung befinden, werden vom Blitzlicht nicht erreicht. Aus diesem Grund ist das aufgenommene Bild nicht besonders scharf. Stellen Sie in solchen Fällen manuell eine längere Verschlusszeit ein, stellen Sie den Blitz auf  $\odot$  (Kein Blitz), und verringern Sie das Licht, indem Sie die EV-Einstellung verwenden. Mit diesen Einstellungen erzielen Sie eine scharfe Nachtaufnahme.

## F: Wie werden Aufnahmen ohne Blitz aufgenommen?



### ➔ Auswählen der ISO-Empfindlichkeit (Seite 64)

In Situationen, in denen Sie keinen Blitz verwenden oder die Verschlusszeit verlängern können, sollten Sie die ISO-Empfindlichkeit erhöhen. Die höhere ISO-Einstellung maximiert die Verwendung des Umgebungslichtes bei der Aufnahme.

## F: Wie werden sich bewegende Motive aufgenommen?



### ➔ Aufnahmen im Verschlusszeitprioritätsmodus (Seite 55)

Verkürzen Sie für Aufnahmen sich bewegender Personen oder Motive die Verschlusszeit, um die Bewegung sozusagen einzufrieren, oder wählen Sie eine längere Verschlusszeit, um den Bewegungsfluss des Motivs aufzunehmen. Durch das Einstellen der Verschlusszeit können Sie eine Momentaufnahme erzielen, die das menschliche Auge aufgrund der langsameren Wahrnehmung nicht sehen kann.

## F: Wie kann der Schein des Abendrots bei Sonnenuntergang aufgenommen werden?



### ➔ Einstellen von Farbtönen (Seite 73)

Wird das aufgenommene Bild nicht in den gewünschten Farben dargestellt, ändern Sie den Weißabgleich entsprechend. Wenn Sie den Weißabgleich auf  (Tageslicht) setzen, wird der Sonnenuntergang in kräftigeren Rottönen dargestellt.

## Aufnehmen im automatischen Programmiermodus

### Betriebsartenrad: P

Im Auto-Programmiermodus stellt die Kamera die Verschlusszeit und den Blendenwert automatisch gemäß der Helligkeit des Motivs wie bei der Verwendung des automatischen Einstellmodus ein (Betriebsartenrad: ). Gegenüber dem automatischen Einstellmodus kam der Auto-Programmiermodus jedoch auch die Einstellungen für die Aufnahme im Menü verändern (Seite 139).

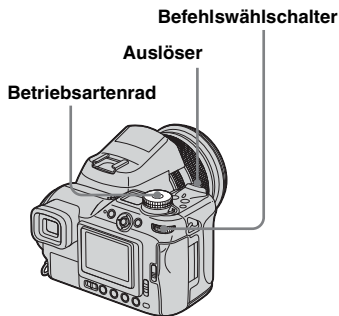

## Manuelle Änderungen im automatischen Programmiermodus

Sie können den Blendenwert und die Verschlusszeit ändern und dabei die Helligkeit beibehalten.

### 1 Stellen Sie das Betriebsartenrad auf P.

### 2 Wählen Sie den Blendenwert und die Verschlusszeit über den Befehlswählschalter aus.

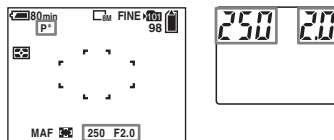

P\* wird angezeigt, während der Blendenwert und die Verschlusszeit geändert werden.

### 3 Nehmen Sie das Bild auf.

## So kehren Sie zum automatischen Programmiermodus zurück

Drehen Sie den Befehlswählschalter so, dass anstelle von P\* wieder P angezeigt wird.

- Sie können Blendenwert und Verschlusszeit nicht ändern, wenn Sie den Auslöser halb gedrückt halten.
- Ändert sich die Helligkeit, werden Blendenwert und Verschlusszeit ebenfalls angeglichen, wobei jedoch der Änderungswert beibehalten wird.
- Je nach Aufnahmebedingungen können Sie Blendenwert und Verschlusszeit unter Umständen nicht ändern.
- Sobald Sie Änderungen an der Blitzeinstellung vornehmen, wird Program Shift deaktiviert.
- Wenn Sie über das Betriebsartenrad eine andere Einstellung als P auswählen oder die Kamera abschalten, wird Program Shift ebenfalls deaktiviert.



# Aufnahmen im Verschlusszeit-prioritätsmodus

## Betriebsartenrad: S

Sie haben die Möglichkeit, die Verschlusszeit manuell einzustellen. Wenn Sie ein bewegliches Motiv mit einer kürzeren Verschlusszeit aufnehmen, erscheint das Objekt auf dem Bild als „stehendes“ Objekt. Bei einer längeren Verschlusszeit wirkt das Objekt „fließend“.

Der Blendenwert wird automatisch eingestellt, um die richtige Belichtung für die Helligkeit des Motivs zu erzielen.



Kurze Verschlusszeit



Lange Verschlusszeit

Befehlswählschalter

Auslöser

Betriebsartenrad

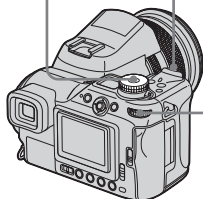

- 1 Stellen Sie das Betriebsartenrad auf S.
- 2 Wählen Sie die Verschlusszeit über den Befehlswählschalter aus.

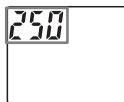
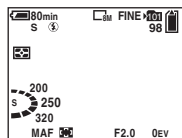

Für die Verschlusszeit können Sie einen Wert zwischen 1/2000 und 30 Sekunden auswählen.

Wenn Sie 1/25 Sekunde oder eine längere Verschlusszeit auswählen, wird automatisch der Modus „NR langsame Verschlusszeit“ aktiviert. In diesem Fall erscheint links neben der Verschlusszeitanzeige „NR“.

- 3 Nehmen Sie das Bild auf.

- Für Verschlusszeiten von einer Sekunde oder länger folgt auf die jeweilige Zahl [“], zum Beispiel 1”.
- Wird anhand der vorgenommenen Einstellungen nicht die richtige Belichtung erzielt, blinken die Anzeigen der eingestellten Werte auf dem Bildschirm, wenn Sie den Auslöser halb gedrückt halten. Sie können das Bild unter diesen Bedingungen aufnehmen, wir empfehlen jedoch, die blinkenden Werte erneut einzustellen.
- Der Blitz ist auf  $\text{⚡}$  (Erzwungener Blitz) oder  $\text{⚡}$  (Kein Blitz) gestellt.
- Bei einer langen Verschlusszeit ist das Blitzlicht unter Umständen selbst bei Auslösen des Blitzes unzureichend.
- Sie haben die Möglichkeit, die Belichtung einzustellen (Seite 59).

## NR langsame Verschlusszeit

Der Modus „NR langsame Verschlusszeit“ reduziert die „Bildstörungen“ der Aufnahmen und liefert klare Bilder. Wenn Sie mit einer Verschlussgeschwindigkeit von 1/25 Sekunde oder langsamer arbeiten, verwendet die Kamera automatisch den NR langsame Verschlusszeit-Modus und neben der Verschlusszeitanzeige wird „NR“ angezeigt.



Drücken Sie den Auslöser ganz nach unten.

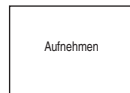

Der Bildschirm wird dunkel.



Wenn „Verarbeiten“ ausgeblendet wird, wurde das Bild aufgenommen.

- Um ein Verwackeln zu verhindern, sollten Sie ein Stativ verwenden.
- Bei Auswahl einer langen Verschlusszeit dauert die Verarbeitung gegebenenfalls etwas länger. Diese Verzögerung entsteht, weil die Kamera während der für die Verschlusszeit angegebenen Zeit versucht, das Bildrauschen zu beheben.

## Aufnahmetechniken

Wenn Sie z. B. sich bewegende Personen, ein fahrendes Auto oder Meeressäuger mit einer langen Verschlusszeit aufnehmen, können Sie Momente aufnehmen, die vom menschlichen Auge nicht wahrgenommen werden können.



Bei Aufnahmen von Motiven, wie zum Beispiel das fließende Wasser eines Bachs, können Sie durch die Verwendung einer langen Verschlusszeit den Bewegungsfluss des Motivs wiedergeben. In solchen Fällen empfiehlt sich jedoch die Verwendung eines Stativs, um zu vermeiden, dass die Aufnahme verwackelt.



- Wenn Sie die Kamera in der Hand halten, sollten Sie eine Verschlusszeit auswählen, für die  (Vibrationswarnanzeige) nicht angezeigt wird.

## Aufnahmen im Blendenprioritätsmodus

### Betriebsartenrad: A

Sie können die Lichtmenge angeben, die durch das Objektiv eintritt. Je weiter die Blende geöffnet wird (geringerer F-Wert) desto mehr Licht tritt ein und desto kleiner wird der Fokussierbereich. Es liegt dann nur noch das zentrale Objekt im Fokusbereich. Je weiter die Blende geschlossen wird (höherer F-Wert) desto weniger Licht tritt ein und desto größer wird der Fokussierbereich. Das gesamte Bild wird schärfer.

Die Verschlusszeit wird automatisch eingestellt, um die richtige Belichtung für die Helligkeit des Motivs zu erzielen.



Öffnen Sie die Blende



Schließen Sie die Blende

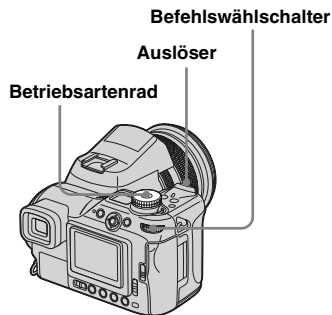

- 1 Stellen Sie das Betriebsartenrad auf A.
- 2 Wählen Sie den Blendenwert über den Befehlswählschalter aus.

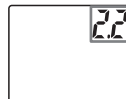
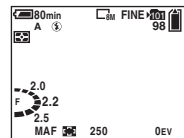

Der verfügbare Wertebereich variiert abhängig von der ausgewählten Zoomposition. Es kann ein Blendenwert von F2 bis F8 (W)/von F2.8 bis F8 (T) ausgewählt werden.

- 3 Nehmen Sie das Bild auf.

- Für die Verschlusszeit wird automatisch ein Wert zwischen 1/2000 und 8 Sekunden ausgewählt. Wenn Sie einen Blendenwert von F8 auswählen, beginnt der verfügbare Wertebereich bei 1/3200 Sekunde.
- Wird anhand der vorgenommenen Einstellungen nicht die richtige Belichtung erzielt, blinken die Anzeigen der eingestellten Werte auf dem Bildschirm, wenn Sie den Auslöser halb gedrückt halten. Sie können das Bild unter diesen Bedingungen aufnehmen, wir empfehlen jedoch, die blinkenden Werte erneut einzustellen.
- Der Blitz ist auf  $\text{⚡}$  (Erzwungener Blitz),  $\text{⚡SL}$  (Verlangsamter Auslöser) oder  $\text{⚡}$  (Kein Blitz) gestellt.
- Sie haben die Möglichkeit, die Belichtung einzustellen (Seite 59).

### Aufnahmetechniken

Die Feldtiefe entspricht dem Fokussierbereich. Durch Öffnen der Blende wird die Feldtiefe verringert (der Fokussierbereich wird kleiner) und durch Schließen der Blende wird die Feldtiefe erhöht (der Fokussierbereich wird größer).



#### Öffnen Sie die Blende

Das Motiv ist scharf und der Hintergrund ist verschwommen.



#### Schließen Sie die Blende

Es werden sowohl das Motiv als auch der Hintergrund fokussiert.

Stellen Sie die Blende gemäß den gegebenen Aufnahmebedingungen ein, so dass entweder ein bestimmter Ausschnitt des Bildes oder das gesamte Bild fokussiert wird.

## Aufnahmen im manuellen Belichtungsmodus

### Betriebsartenrad: M

Sie haben die Möglichkeit, die Verschlusszeit und die Blendenwerte manuell einzustellen.

Die Differenz zwischen dem eingestellten und dem von der Kamera errechneten Wert für die korrekte Belichtung wird auf dem Bildschirm als EV-Wert angezeigt (Seite 59). 0EV gibt den optimalen Wert an, der von der Kamera eingestellt wird.

Die Einstellung wird auch nach dem Abschalten der Kamera beibehalten. Nachdem Sie den gewünschten Wert einmal eingestellt haben, können Sie diese Belichtung erneut abrufen, indem Sie das Betriebsartenrad auf M stellen.



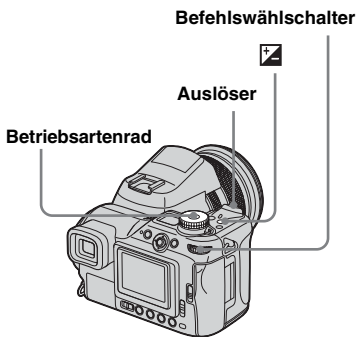

**1 Stellen Sie das Betriebsartenrad auf M.**

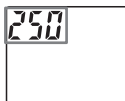
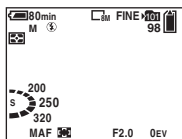

**2 Wählen Sie die Verschlusszeit über den Befehlswählschalter aus.**

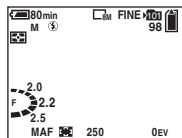

**3 Halten Sie  (Belichtung) gedrückt, und wählen Sie den Blendenwert über den Befehlswählschalter aus.**



**4 Nehmen Sie das Bild auf.**

- Wird anhand der vorgenommenen Einstellungen nicht die richtige Belichtung erzielt, blinken die Anzeigen der eingestellten Werte auf dem Bildschirm, wenn Sie den Auslöser halb gedrückt halten. Sie können das Bild unter diesen Bedingungen aufnehmen, wir empfehlen jedoch, die blinkenden Werte erneut einzustellen.
- Der Blitz ist auf  (Erzwungener Blitz) oder  (Kein Blitz) gestellt.

## Auswählen eines Messmodus

**Betriebsartenrad: P/S/A/M/SCN**

Zum Ermitteln der Belichtung können Sie einen Messmodus abhängig von dem Bereich des Motivs, das für die Messung verwendet wird, auswählen.

### Multi-Pattern-Messung

Das Bild wird in mehrere Bereiche unterteilt, die alle einzeln ausgewertet werden. Die Kamera errechnet abhängig von der Position des Motivs und dem Hintergrundlicht die optimale Belichtung. Die Multi-Pattern-Messung ist die Standardeinstellung.

### Mittenbetonte Messung

Bei der Messung wird vornehmlich die Mitte des Bildes berücksichtigt. Die Kamera ermittelt die Belichtung aufgrund der Helligkeit eines Motivs, das sich in der Nähe der Bildmitte befindet.

## Spot-Messung (☐)

Die Spot-Messung ermöglicht das Durchführen der Messung auf dem Motiv direkt, wobei nur ein kleiner Bereich des Bildes gemessen wird. Mit dieser Messung können Sie die Belichtung des Motivs sogar dann einstellen, wenn Sie ein Motiv bei Gegenlicht oder bei einem starken Kontrast zwischen Motiv und Hintergrund aufnehmen.

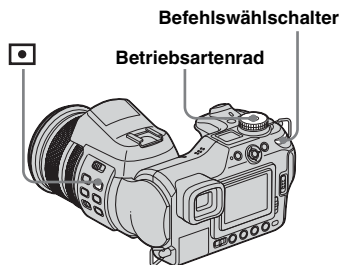

- 1** Stellen Sie das Betriebsartenrad auf P, S, A, M, SCN oder .
- 2** Halten Sie (Messmodus) gedrückt, und wählen Sie den gewünschten Messmodus über den Befehlswählschalter aus.

- 3** Wenn Sie in Schritt **2** die Spot-Messung auswählen, positionieren Sie das Fadenkreuz der Spot-Messung auf einen Punkt des Motivs, den Sie aufnehmen möchten.

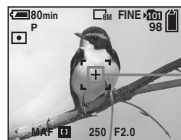

Fadenkreuz der Spot-Messung

- Wenn Sie die mittenbetonte oder die Spot-Messung verwenden, um den Punkt zu fokussieren, auf dem die Messung basiert, ist es empfehlenswert, den mittenbetonten AF-Bereichsucherrahmen zu verwenden (Seite 65).
- Sie können keinen Messmodus verwenden, wenn Sie die Night Shot/Night Framing-Funktion einsetzen.

## Einstellen der Belichtung

### – EV-Einstellung

**Betriebsartenrad: P/S/A/SCN/**

Sie können den von der Kamera berechneten Wert für die Belichtung manuell ändern. Verwenden Sie die Einstellung, wenn die richtige Belichtung nicht ermittelt werden kann, zum Beispiel wenn ein starker Kontrast zwischen Motiv und Hintergrund besteht (hell und dunkel). Der Wert kann in Schritten von 1/3EV nach +2,0EV bis -2,0EV eingestellt werden.

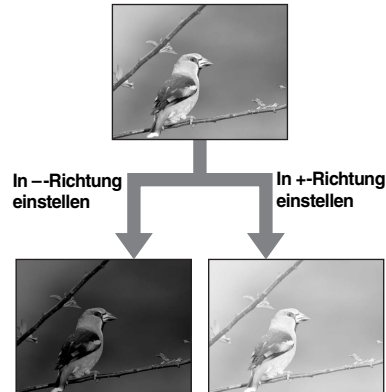

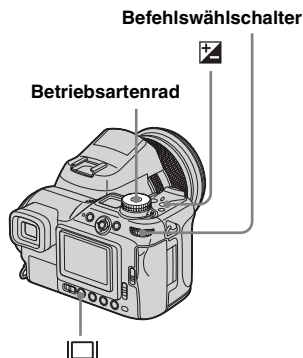

**1** Stellen Sie das Betriebsartenrad auf P, S, A, SCN oder .

**2** Halten Sie  (Belichtung) gedrückt, und wählen Sie den gewünschten Wert für die Belichtung über den Befehlswählschalter aus.

Der Wert der Belichtungseinstellung wird angezeigt. Stellen Sie den Belichtungswert ein, und prüfen Sie gleichzeitig die Helligkeit des Hintergrunds.

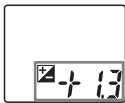
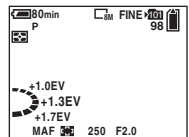

## So reaktivieren Sie die automatische Belichtung

Wählen Sie in Schritt **2** die Option [0EV] aus.



- Wenn das Motiv sehr hell oder dunkel ist oder Sie den Blitz verwenden, funktioniert die Einstellung möglicherweise nicht.

## Anzeigen eines Histogramms

Ein Histogramm ist ein Diagramm, das die Helligkeit eines Bildes darstellt. An der horizontalen Achse lässt sich die Helligkeit ablesen, wohingegen die vertikale Achse die Anzahl der Pixel angibt. Das Diagramm zeigt ein dunkles Bild an, wenn das Diagramm nach links abgeschrägt ist und ein helles Bild, wenn das Diagramm nach rechts abgeschrägt ist. Das Histogramm ist für die Überprüfung der Belichtung hilfreich, wenn das fokussierte Bild auf dem Bildschirm während der Aufnahme oder Wiedergabe nicht gut zu erkennen ist.



- 1** Stellen Sie das Betriebsartenrad auf P, S, A oder SCN.
- 2** Drücken Sie auf  (Bildschirmstatus), um das Histogramm anzuzeigen.
- 3** Stellen Sie die Belichtung anhand des Histogramms ein.

- Das Histogramm wird angezeigt, wenn das Betriebsartenrad auf  oder M gestellt wird, ohne dass die EV-Einstellung aktiviert ist.
- Das Histogramm wird angezeigt, wenn Sie auf  (Bildschirmstatus) drücken, während Sie ein einzelnes Bild (Seite 39) wiedergeben oder die Schnellprüfung (Seite 29) verwenden.
- Das Histogramm wird in den nachfolgend aufgeführten Fällen nicht angezeigt:
  - Bei angezeigtem Menü
  - Während der Schnellprüfung eines Bilds, das im Belichtungsreihe-Modus angezeigt wurde
  - Bei Verwendung des Wiedergabezooms
  - Bei Aufnahme oder Wiedergabe von Bewegtbildern
-  wird angezeigt, wenn das Histogramm in folgenden Fällen nicht angezeigt wird:
  - Bei Aufnahmen im Bereich des Digitalzooms
  - Bei einem Bildformat von [3:2]
  - Bei Wiedergabe von im Multi Burst-Modus aufgenommenen Bildern
  - Beim Drehen eines Standbilds
- Das vor der Aufnahme angezeigte Histogramm ist das Histogramm des Bilds, das augenblicklich auf dem Bildschirm angezeigt wird. Das Histogramm vor und nach dem Drücken des Auslösers kann sich unterscheiden. Überprüfen Sie in diesem Fall das Histogramm während Sie ein Einzelbild wiedergeben oder die Schnellprüfung verwenden. Besonders in den nachfolgend aufgeführten Fällen kann ein großer Unterschied zwischen den beiden Histogrammen bestehen:
  - Bei Auslösen des Blitzes
  - Bei Verwendung der Night Framing-Funktion
  - Wenn [PFX] (Bildeffekt) auf [Solaris.] gestellt ist
  - Bei kurzer oder langer Verschlusszeit
- Das Histogramm wird möglicherweise nicht für Bilder angezeigt, die mit einer anderen Kamera aufgenommen wurden.

## Aufnahmetechniken

Beim Aufnehmen von Bildern ermittelt die Kamera automatisch die Belichtung. Beim Aufnehmen von Bildern mit überwiegendem Weißanteil (zum Beispiel ein hintergrundbeleuchtetes Motiv auf weißen Hintergrund) erkennt die Kamera ein helles Motiv und wählt möglicherweise einen geringeren Belichtungswert für das Bild. In diesem Fall können Sie durch Erhöhen des Belichtungswerts (Drehen in (+)-Richtung) die Bildqualität verbessern.



In +Richtung einstellen



Beim Aufnehmen von Bildern mit überwiegend dunklen Bereichen erkennt die Kamera ein dunkles Motiv und wählt möglicherweise einen höheren Belichtungswert für das Bild. In diesem Fall können Sie durch Verringern des Belichtungswerts (Drehen in (-)-Richtung) die Bildqualität verbessern.



In --Richtung einstellen



Die Belichtung kann anhand des Histogramms überprüft werden. Achten Sie darauf, dass Sie das Bild weder über- noch unterbelichten, da Sie dann ein zu helles oder zu dunkles Bild erhalten.

Sie können versuchen, die Aufnahme anhand der Belichtung nach Ihrem Geschmack zu gestalten.

# Aufnahmen mit fixierter Belichtung

## – AE LOCK

### Betriebsartenrad: P/S/A/SCN/

Sie haben die Möglichkeit, die Belichtung vor dem Durchführen einer Bildkomposition zu sperren. Dies ist sinnvoll, wenn ein starker Kontrast zwischen Motiv und Hintergrund besteht, oder wenn Sie ein Motiv vor einem hellen Hintergrund aufnehmen.

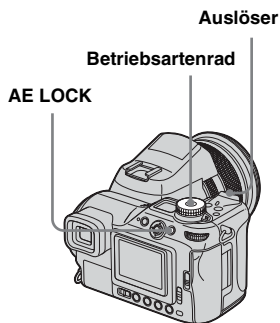

- 1** Stellen Sie das Betriebsartenrad auf P, S, A, SCN oder

- 2** Zielen Sie auf das Motiv, für das Sie die Belichtung messen möchten, und drücken Sie dann AE LOCK.

Der Belichtungswert wird fixiert, und die Anzeige \* erscheint.

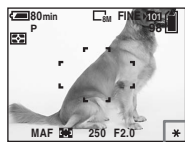

- 3** Führen Sie die Bildkomposition durch und halten Sie den Auslöser halb durchgedrückt.

Der Fokus wird automatisch eingestellt.

- 4** Drücken Sie den Auslöser ganz nach unten.

### So deaktivieren Sie AE LOCK

Führen Sie einen der folgenden Schritte durch:

- Drücken Sie erneut auf AE LOCK, nachdem Sie Schritt **2** durchgeführt haben.
- Lassen Sie den Auslöser los, nachdem Sie Schritt **3** durchgeführt haben.
- Drücken Sie in Schritt **4** den Auslöser ganz nach unten.

### Aufnahmetechniken

Die Kamera stellt die Belichtung für das jeweilige Motiv automatisch ein. Wenn Sie die Bildkomposition der Aufnahme ändern, wird die Belichtungseinstellung unter Umständen angeglichen. Dies gilt auch, wenn sich die Lichtverhältnisse oder der Hintergrund eines Bildes ändern. In diesem Fall sollten Sie die AE LOCK-Funktion (Verriegelung der automatischen Belichtung) verwenden. Diese Funktion ermöglicht die Auswahl der Belichtung unabhängig von der Helligkeit des Motivs.

Um den Belichtungswert zu ermitteln, messen Sie die Belichtung des gewünschten Bildteils entweder mit der mittigenbetonten oder der Spot-Messung. Drücken Sie auf AE LOCK, um die Belichtung zu fixieren, erstellen Sie die Bildkomposition erneut, und nehmen Sie das Bild auf.

### Für die Belichtungseinstellung maßgeblicher Bildteil





# Aufnahmen von drei Bildern mit verschobenem Belichtungswert

## – Belichtungsreihe

### Betriebsartenrad: P/S/A/M/SCN

Zusätzlich zum Speichern des mit der automatischen Belichtungseinstellung der Kamera aufgenommenen Bildes werden zwei weitere Bilder gespeichert: ein Bild mit einem höheren (+) und ein Bild mit einem niedrigeren (-) Belichtungswert. Wenn Sie aufgrund der Helligkeit des Motivs nicht mit der geeigneten Belichtung aufnehmen können, verwenden Sie den Belichtungsreihe-Modus.

Sie können dann nach der Aufnahme das Bild aussuchen, das mit der geeigneten Belichtung aufgenommen wurde.

Erste Aufnahme  
(In +-Richtung eingestellt)

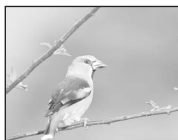

Zweite Aufnahme  
(Von der Kamera eingestellte korrekte Belichtung)

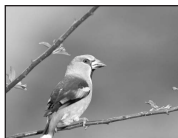

Dritte Aufnahme  
(In --Richtung eingestellt)

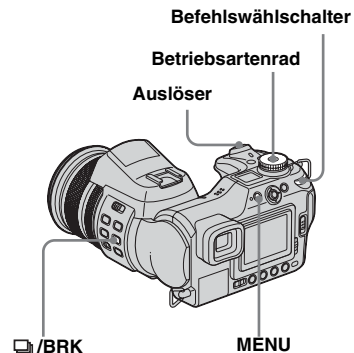

- 1 Stellen Sie das Betriebsartenrad auf P, S, A, M oder SCN.
- 2 Halten Sie gedrückt (Reihe), und wählen Sie [BRK] über den Befehlswählschalter aus.

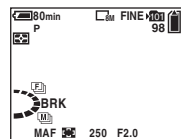

- 3 Drücken Sie auf MENU.  
Das Menü wird angezeigt.

#### 4 Wählen Sie mit ◀/▶ die Option [BRK] (Bel.Reih.Stufe) aus, und wählen Sie dann den gewünschten Wert für die Belichtungsreihe mit ▲/▼ aus.

- ±1.0EV: Verschiebt den Belichtungswert um plus/minus 1,0EV.
- ±0.7EV: Verschiebt den Belichtungswert um plus/minus 0,7EV.
- ±0.3EV: Verschiebt den Belichtungswert um plus/minus 0,3EV.

#### 5 Nehmen Sie das Bild auf.

### So kehren Sie in den normalen Modus zurück

Wählen Sie in Schritt 2 die Option [Normal] aus.

- Wenn [Mode] (AUFN Modus) nicht auf [Normal] gestellt wurde, können Sie den Belichtungsreihe-Modus nicht verwenden.
- Sie können diesen Modus nicht in Kombination mit jeder beliebigen Szenenauswahl verwenden (Seite 37).
- Sie können den Blitz in diesem Modus nicht verwenden.
- Während der Aufnahme in diesem Modus werden die Bilder nicht auf dem Bildschirm angezeigt. Die Komposition des Bildes muss abgeschlossen sein, bevor Sie den Auslöser drücken.
- Fokus und Weißabgleich werden für das erste Bild eingestellt, und diese Einstellungen werden auch für die anderen Bilder verwendet.

- Bei manueller Einstellung der Belichtung (Seite 59) wird die Belichtung abhängig von der eingestellten Helligkeit geändert.
- Der Aufnahmeintervall ist ca. 0,42 Sekunden.
- Ist das Motiv zu hell oder zu dunkel, ist eine korrekte Aufnahme mit dem ausgewählten Wert für die Belichtungsreihe unter Umständen nicht möglich.
- Sie können keine Verschlussgeschwindigkeiten von 1/25 Sekunde oder langsamer auswählen.

## Auswählen der ISO-Empfindlichkeit

– ISO

### Betriebsartenrad: P/S/A/M

Sie können die Lichtempfindlichkeit der Kamera ändern. Wenn Sie einen hohen Zahlenwert auswählen, können Sie Aufnahmen in dunklen Umgebungen machen. Der Standardwert für die ISO-Empfindlichkeit ist [Auto]. Wird die Option [Auto] aktiviert, wird die ISO-Empfindlichkeit in einer dunklen Umgebung automatisch erhöht.

Multi-Wählschalter (▲/▼/◀/▶)

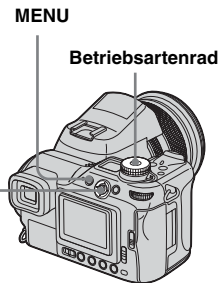

### 1 Stellen Sie das Betriebsartenrad auf P, S, A oder M.

## 2 Drücken Sie auf MENU.

Das Menü wird angezeigt.

## 3 Wählen Sie mit ◀ die Option [ISO] aus, und wählen Sie dann mit ▲/▼ die gewünschte Einstellung aus.

Sie können [800], [400], [200], [100], [64] oder [Auto] auswählen.

## So kehren Sie in den normalen Modus zurück

Wählen Sie in Schritt 3 die Option [Auto] aus.

- Um die Gefahr des Verwackelns zu minimieren, sollten Sie einen hohen Wert auswählen. Sie können ein Motiv mit einer kürzeren Verschlusszeit aufnehmen.
- Wenn Sie einen höheren Wert auswählen, können Bildstörungen auftreten. Steht für Sie die Bildqualität im Vordergrund, sollten Sie einen niedrigeren Wert auswählen.

## Auswählen einer Autofokus-Methode

Sie können den AF-Bereichssucherrahmen und den AF-Modus einstellen.

### AF-Bereichssucherrahmen

Der AF-Bereichssucherrahmen wählt die Position des Fokus nach Position und Größe des Motivs aus.

### AF-Modus

Der AF-Modus wird automatisch aktiviert, wenn die Kamera beginnt, ein Motiv zu fokussieren bzw. wenn der Fokussiervorgang abgeschlossen ist.

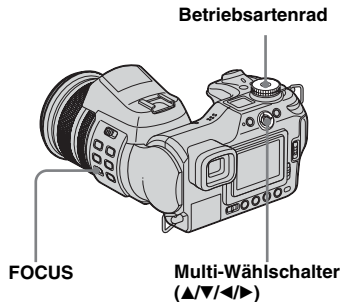

## Auswählen eines Fokus-Bereichssucherrahmens

– AF-Bereichssucher

Betriebsartenrad: P/S/A/M/SCN/



### Multipoint AF (AF-ON) (Schärfeneinstellung anhand mehrerer Punkte)

Die Kamera berechnet die Entfernung für den oberen, den unteren, den linken und den rechten Bereich von der Bildmitte sowie für die Bildmitte. Somit können Sie Bilder unter Verwendung der Autofokus-Funktion aufnehmen, ohne sich Gedanken über die Bildkomposition machen zu müssen. Diese Funktion ist sehr hilfreich, wenn eine Fokussierung auf das Motiv schwierig ist, weil es sich nicht in der Mitte des Rahmens befindet. Sie können die Position, für die der Fokus eingestellt wurde, anhand des grünen Rahmens überprüfen. Multipoint AF ist die Standardeinstellung.

### Center AF (AF-ON) (Schärfeneinstellung anhand der Rahmenmitte)

Der AF-Bereichssucher entspricht nur der Rahmenmitte. Sie können Bilder mit der gewünschten Bildkomposition aufnehmen, indem Sie die AF-Verriegelung verwenden.

## Flexible Spot AF (AF) (Schärfeneinstellung anhand eines flexiblen Punkts)

Diese Funktion ist nützlich, wenn Sie ein sehr kleines Motiv oder einen kleinen Bereich fokussieren. Flexible Spot AF ermöglicht die Aufnahme der gewünschten Bildkomposition. Die Verwendung dieser Funktion bietet sich für Aufnahmen mit Stativ an, wenn sich das Motiv außerhalb des mittleren Bereichs befindet. Wenn Sie ein sich bewegendes Motiv aufnehmen, achten Sie darauf, dass Sie die Kamera ruhig halten, damit sich das Motiv nicht außerhalb des Bereichssucherrahmens befindet.

**1 Stellen Sie das Betriebsartenrad auf P, S, A, M, SCN oder .**

**2 Stellen Sie den Schalter FOCUS auf AUTO.**

**3 Drücken Sie mehrmals in der Mitte auf den Multi-Wählschalter, um den gewünschten Modus auszuwählen.**



AF-Bereichssucherrahmen

Anzeige des AF-Bereichssucherrahmens

**4 Wenn Sie in Schritt 3 den Modus Flexible Spot AF auswählen, richten Sie den AF-Bereichssucherrahmen mit  auf den Bereich, den Sie fokussieren möchten.**



Wenn Sie den Auslöser halb gedrückt halten und der Fokus eingestellt ist, ändert sich die Farbe des AF-Bereichssucherrahmens von Weiß in Grün.

- Wenn Sie Bewegtbilder aufnehmen und Multipoint AF auswählen, wird die Entfernung zur Bildschirmitte als Durchschnittswert geschätzt. AF funktioniert somit auch bei leichten Erschütterungen. Die Anzeige für den AF-Bereichssucherrahmen ist . Center AF und Flexible Spot AF fokussiert automatisch nur den ausgewählten Rahmen. Diese Funktion ist nützlich, wenn Sie nur das Motiv fokussieren möchten, auf das Sie die Kamera richten.
- Bei Verwendung des Digitalzoom oder der Hologramm-AF-Funktion, erfolgt die AF-Bewegung hauptsächlich auf Motive in der Rahmenmitte oder in unmittelbarer Nähe davon. In diesem Fall blinkt die Anzeige des AF-Bereichssucherrahmens und der AF-Bereichssucherrahmen wird nicht angezeigt.

## Auswählen einer Fokussiermethode

– AF-Modus

Betriebsartenrad: SET UP

### Single AF (S AF) (Einmalige automatische Schärfeneinstellung)

Dieser Modus eignet sich besonders gut für die Aufnahme statischer Motive. Der Fokus wird erst eingestellt, wenn Sie den Auslöser halb gedrückt halten. Wenn Sie den Auslöser halb gedrückt halten und die AF-Verriegelung abgeschlossen ist, wird der Fokus verriegelt.

### Monitoring AF (MAF) (Voreingestellte Schärfe)

Mit dieser Funktion können Sie die erforderliche Zeit zur Fokussierung verkürzen. Die Kamera stellt automatisch den Fokus ein, bevor Sie den Auslöser halb drücken. Somit können Sie eine Bildkomposition mit bereits eingestelltem Fokus erstellen. Wenn Sie den Auslöser halb gedrückt halten und die AF-Verriegelung abgeschlossen ist, wird der Fokus verriegelt. Monitoring AF ist die Standardeinstellung.

- Der Energieverbrauch des Akkus kann im Modus „Monitoring AF“ höher sein als im Modus „Single AF“.

## Continuous AF (C AF) (Automatische Schärfennachführung)

Die Kamera stellt den Fokus ein, bevor Sie den Auslöser halb drücken und setzt die Fokuseinstellung auch nach Abschluss der AF-Verriegelung fort. Mit dieser Funktion können Sie zum Beispiel sich bewegende Motive mit kontinuierlicher Fokuseinstellung aufnehmen. Die Einstellung des Fokus auf sich schnell bewegende Motive ist jedoch unter Umständen nicht möglich. Für den AF-Bereichsucherrahmen wird „Center AF“ verwendet.

- In den nachfolgend aufgeführten Fällen wird der Fokus nicht eingestellt, nachdem die Verriegelung abgeschlossen ist und die C AF-Anzeige blinkt: die Kamera wird im Modus „Monitoring AF“ verwendet
  - bei Aufnahmen in einer dunklen Umgebung
  - bei Aufnahmen mit einer langen Verschlusszeit
  - bei Verwendung der Night Shot-/Night Framing-Funktion
- Es ertönt kein Signalton als Hinweis auf die Verriegelung, wenn die Fokussierung abgeschlossen ist.
- Wenn Sie den Auslöser im Selbstauslösermodus halb gedrückt halten, wird der Fokus verriegelt.
- Der Energieverbrauch des Akkus kann in diesem Modus höher sein als im AF-Modus.

- 1 Stellen Sie das Betriebsartenrad auf SET UP.**
- 2 Wählen Sie mit ▲ die Option  (Kamera 1) aus, und wählen Sie dann mit ►/▲ die Option [AF-Modus] aus.**
- 3 Wählen Sie mit ►/▲/▼ den gewünschten Modus aus, und drücken Sie dann in der Mitte des Schalters.**

## Manuell Fokussieren

### Betriebsartenrad: P/S/A/M/SCN/

Normalerweise wird der Fokus automatisch eingestellt. Die automatische Fokuseinstellung funktioniert in den nachfolgend aufgeführten Fällen unter Umständen jedoch nicht fehlerfrei. In diesen Fällen sollten Sie den Fokus manuell einstellen.

### Schwer zu fokussierende Motive:

- Motive, die sich nur schwach vom Hintergrund abheben (zum Beispiel Motive vor einer Wand oder mit Himmel als Hintergrund)
- Motive in einer sehr dunklen Umgebung
- Stark reflektierende Metalle oder Motive vor einer stark reflektierenden Lichtquelle
- Motive, die durch einen Drahtzaun oder Glas aufgenommen werden

### Betriebsartenrad

### Ring für manuelle Fokussierung

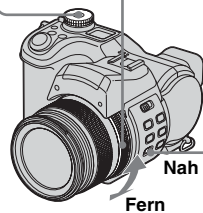

FOCUS

- 1 Stellen Sie das Betriebsartenrad auf P, S, A, M, SCN oder .**

- 2 Stellen Sie den Schalter FOCUS auf MANUAL.**

Die Anzeige  (manueller Fokus) erscheint auf dem Bildschirm.

- 3 Drehen Sie den Ring für die manuelle Fokussierung, um einen scharfen Fokus zu erhalten.**

Die Anzeige zur Angabe der Fokusedistanz wird angezeigt. Sie können den Fokus innerhalb folgender Makrobereiche einstellen:  
T-Seite: ca. 60 cm bis  $\infty$  (unendlich)  
W-Seite: 2 cm bis  $\infty$  (unendlich).  
Ist [Fokuserweiterung] in den SET UP-Einstellungen auf [Ein] gestellt, wird das Bild 2fach gezoomt, um bei der Aufnahme von Standbildern problemlos die richtige Fokuseinstellung zu erzielen. Die Standardeinstellung ist [Ein]. Nach erfolgreicher Fokussierung wird das Bild auf Normalgröße zurückgesetzt, und die Fokusanzeige wechselt von gelb zu weiß. Blinkt die Anzeige , wurde das Limit der Fokusedistanz erreicht.

## So reaktivieren Sie die automatische Fokussierung

Stellen Sie den Schalter FOCUS auf AUTO.

- Die Angaben zur Fokussentfernung sind ungefähre Angaben und sollten als Referenz verwendet werden.
- Die Anzeige der Angaben zur Fokussentfernung erscheint nicht, wenn Sie die NightShot-Funktion verwenden.
- Bei manueller Fokuseinstellung können folgende Funktionen nicht verwendet werden:
  - Aufnahmen im Makro-Modus
  - Night Framing-Funktion
- Bei Aufnahmen von Bewegtbildern kann der erweiterte Fokus nicht verwendet werden.

## Auswählen eines Blitz-Modus

**Betriebsartenrad:** P/S/A/M/SCN

Normalerweise wird der Blitz automatisch aktiviert und ausgelöst, wenn die Umgebung dunkel ist. Sie haben jedoch die Möglichkeit, einen Blitzmodus auszuwählen.

### Auto (Keine Anzeige)

Die Kamera verwendet den Blitz gemäß den gegebenen Lichtverhältnissen. Die Standardeinstellung ist „Auto“.

### Erzwungener Blitz (⚡)

Der Blitz wird unabhängig vom Umgebungslicht immer eingesetzt.

### Verlangsamer Auslöser (⚡SL)

Der Blitz wird unabhängig vom Umgebungslicht immer eingesetzt. In diesem Modus wird die Geschwindigkeit des Auslösers in einer dunklen Umgebung verlangsamt, so dass Sie einen Hintergrund deutlich aufnehmen können, der außerhalb des vom Blitz erhellten Bereichs liegt.

### Kein Blitz (⊗)

Der Blitz wird unabhängig vom Umgebungslicht nie eingesetzt.

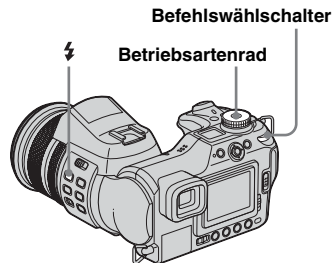

**1** Stellen Sie das Betriebsartenrad auf , P, S, A, M oder SCN.

**2** Halten Sie (Blitz) gedrückt, und wählen Sie den gewünschten Modus über den Befehlswählschalter aus.

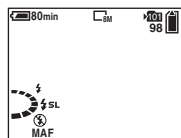

- Beachten Sie, dass die Oberfläche des Blitzstrahlers sich erhitzen kann, wenn Sie nacheinander mehrere Bildserien mit Blitz aufnehmen.

- Die empfohlene Entfernung für die Verwendung des Blitzes liegt zwischen 0,5 m und 4,5 m (W)/0,6 m und 3,3 m (T) (wenn [ISO] auf [Auto] gestellt ist).
- Durch das Anbringen der mitgelieferten Gegenlichtblende wird das Blitzlicht blockiert.
- Da die Verschlusszeit bei Aufnahmen in der Dunkelheit unter Verwendung des  $\frac{1}{2}$  SL-Modus (Verlangsamer Auslöser) oder  $\frac{1}{2}$  -Modus (Kein Blitz) länger ist, sollten Sie ein Stativ verwenden.
- Während der Blitz geladen wird, blinkt die Lampe  $\frac{1}{2}$ . Nach Abschluss des Ladevorgangs erlischt die Lampe.
- Sie können die Helligkeit des Blitzes mit [Blitzstufe] in den Menüeinstellungen ändern (Seite 70). (Dies ist jedoch nicht möglich, wenn das Betriebsartenrad auf  $\frac{1}{2}$  gestellt ist.)
- Sie können an dieser Kamera einen externen Blitz anbringen (Seite 71).

### So aktivieren Sie den Blitz manuell (Blitzaktivierungsmodus)

Normalerweise wird der Blitz automatisch gemäß den gegebenen Lichtverhältnissen ausgelöst. Sie können den Blitz jedoch so einstellen, dass er nur ausgelöst wird, wenn Sie den Blitz verwenden möchten. Stellen Sie [Pop-up-Blitz] in den SET UP-Einstellungen auf [Manuell] (Seite 142).

### So lösen Sie den Blitz aus

- 1 Schieben Sie den Schalter  $\rightarrow$  OPEN (FLASH) in Pfeilrichtung. Der Blitz wird aktiviert.
- 2 Stellen Sie den Blitz auf  $\frac{1}{2}$  (Erzwungener Blitz) oder  $\frac{1}{2}$  SL (Verlangsamer Auslöser).
- 3 Nehmen Sie das Bild auf.

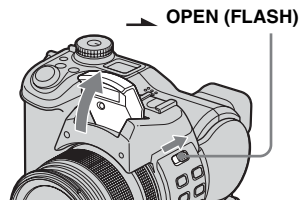

### So kehren Sie zum automatischen Modus zurück

Stellen Sie [Pop-up-Blitz] in den SET UP-Einstellungen auf [Auto].

### So verringern Sie den „Rote-Augen-Effekt“ beim Aufnehmen lebendiger Motive

Der Blitz wird bereits vor der eigentlichen Aufnahme einmal ausgelöst, um den Rote-Augen-Effekt zu verringern. Stellen Sie [Rotaugen-Reduz] in den SET UP-Einstellungen auf [Ein] (Seite 142).  $\odot$  wird auf dem Bildschirm angezeigt.



- Wie stark der Rote-Augen-Effekt verringert werden kann, hängt von dem fotografierten lebendigen Motiv ab. Außerdem tragen die Entfernung zum Motiv und die Tatsache, ob die Person das Auslösen des Blitzes gesehen hat oder nicht, zur Wirkung dieser Funktion bei.

## Aufnahmetechniken

Für die optimale Verwendung des Blitzes sind verschiedene Optionen verfügbar.

Wenn Sie den Blitzmodus auf  $\text{⚡}$  (Erzwungener Blitz) stellen, gelingt Ihnen eine scharfe Aufnahme eines Motivs vor einem hellen Hintergrund. Weiterhin ist ein Effekt verfügbar, der es ermöglicht, das sich reflektierende Blitzlicht in den Augen einer Person oder eines Tieres aufzunehmen.



Ist der automatische Blitzmodus (Auto) ausgewählt, haben Sie keinen Einfluss darauf, wann der Blitz ausgelöst wird. In diesen Fällen wird die Verschlusszeit durch Auswahl der Option  $\text{⚡}$  (Kein Blitz) automatisch verlangsamt. Diese Einstellung empfiehlt sich für die Aufnahme eines davonfahrenden Autos, eines Lichtspektrums oder eines Sonnenuntergangs. Es empfiehlt sich jedoch die Verwendung eines Stativs, um zu vermeiden, dass die Aufnahme verwackelt.



Die  $\text{⚡}$ -Funktion (Verlangsamer Auslöser) ist nützlich für die Aufnahme von Personen vor einem Sonnenuntergang oder in ähnlichen Umgebungen. Die Person selbst können Sie mit dem Blitz und den Hintergrund mit einer langen Belichtungszeit aufnehmen. Ist die Kamera nicht in der Lage, mit der langen Verschlusszeit eine scharfe Aufnahme zu erzielen, wird der ISO-Wert automatisch erhöht. Es empfiehlt sich jedoch die Verwendung eines Stativs, um zu vermeiden, dass die Aufnahme verwackelt.



## Einstellen der Blitzintensität

### – Blitzintensität

#### Betriebsartenrad: P/S/A/M/SCN

Sie können die Blitzlichtintensität einstellen.

Multi-Wählschalter ( $\blacktriangle/\nabla/\blacktriangleleft/\blacktriangleright$ )

MENU

Betriebsartenrad

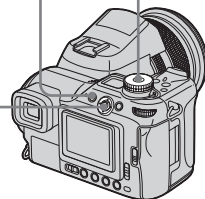

**1** Stellen Sie das Betriebsartenrad auf P, S, A, M oder SCN.

**2** Drücken Sie auf MENU.

Das Menü wird angezeigt.



- 3** Wählen Sie mit ◀/▶ die Option [±] (Blitzstufe) aus, und wählen Sie dann die gewünschte Einstellung mit ▲/▼ aus.

**Hoch:** Erhöht die Blitzintensität über den normalen Wert.

**Normal:** Normale Einstellung.

**Niedrig:** Verringert die Blitzintensität unter den normalen Wert.



## Verwenden eines externen Blitzes

**Betriebsartenrad:**  /P/S/A/M/SCN

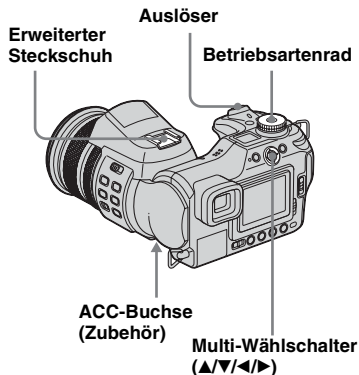
Sie können an dieser Kamera einen externen Blitz anbringen. Durch die Verwendung eines externen Blitzes erzeugen Sie mehr Licht und können so noch lebhaftere Blitzaufnahmen erzielen als mit dem eingebauten Blitz. Einzelheiten finden Sie in der Bedienungsanleitung zum externen Blitz.



- Wenn Sie einen externen Blitz anbringen, ist die Stabilisierung des Objektivs durch das Gewicht des externen Blitzes nicht mehr möglich. Wir empfehlen, das Objektiv mit der linken Hand abzustützen oder ein Stativ für die Aufnahmen zu verwenden.

- Sie können nicht gleichzeitig den eingebauten Blitz und einen externen Blitz auslösen.
- Beachten Sie bei der gleichzeitigen Verwendung von zwei oder mehreren externen Blitzkomponenten, dass die Kamera unter Umständen nicht fehlerfrei funktioniert oder eine Fehlfunktion ausgelöst werden kann.
- Ist bei Verwendung eines externen Blitzes nicht der richtige Weißabgleich eingestellt, wählen Sie den Blitzmodus  (Erzwungener Blitz) oder  SL (Verlangsamter Auslöser) aus, und Stellen Sie dann den Weißabgleich über  SET (One-push SET) ein (Seite 73).

## Arbeiten mit dem Sony-Blitz

Sie können den externen Blitz Sony HVL-F32X oder HVL-F1000 am erweiterten Steckschuh der Kamera anbringen. Der HVL-F32X verfügt über eine automatische Einstellung der Blitzintensität sowie über AF-Aufhelllicht-Aufnahmefunktionen.

### 1 Bringen Sie den externen Blitz am erweiterten Steckschuh der Kamera an.

### 2 Stecken Sie den Blitz in die Buchse ACC (Zubehör) ein.

Wenn Sie HVL-F32X verwenden, überspringen Sie Schritt 2.

### 3 Schalten Sie den externen Blitz ein.

### 4 Stellen Sie das Betriebsartenrad auf , P, S, A, M oder SCN.

### 5 Nehmen Sie das Bild auf.

- Stellen Sie sicher, dass [Blitzschuh] in den SET UP-Einstellungen auf [Aus] gestellt wurde (Seite 142).
- Wenn [ISO] auf [800] gestellt wurde, können Sie den AUTO „B“-Modus für HVL-F32X nicht verwenden.

## Verwenden eines im Handel erhältlichen externen Blitzes

Sie können einen im Handel erhältlichen externen Blitz an der Kamera anbringen, wenn er mit dem erweiterten Steckschuh der Kamera kompatibel ist.

### 1 Bringen Sie den externen Blitz am erweiterten Steckschuh der Kamera an.

### 2 Stellen Sie das Betriebsartenrad auf SET UP.

### 3 Wählen Sie mit $\blacktriangle/\blacktriangledown$ die Option (Kamera 2), die Option [Blitzschuh] mit $\blacktriangleright/\blacktriangleleft/\blacktriangledown$ , und die Option [Ein] mit $\blacktriangleright/\blacktriangleleft$ aus, und drücken Sie dann in der Mitte des Schalters.

### 4 Schalten Sie den externen Blitz ein.

### 5 Stellen Sie den Modus-Wahlschalter auf M oder A.

Der Blitz wird ebenfalls ausgelöst, wenn das Betriebsartenrad auf , P, S oder SCN gestellt ist, es wird jedoch empfohlen, das Betriebsartenrad für die Aufnahme auf M oder A zu stellen.

## 6 Nehmen Sie das Bild auf.

- Wenn [Blitzschuh] bei der Aufnahme in den SET UP-Einstellungen auf [Aus] gestellt ist, fährt der eingebaute Blitz möglicherweise aus. Stellen Sie den eingebauten Blitz in diesem Fall wieder zurück in seine ursprüngliche Position, und stellen Sie [Blitzschuh] auf [Ein] (Seite 142).
- Wenn [Blitzschuh] in den SET UP-Einstellungen auf [Ein] gestellt wurde, wird  angezeigt. Der eingebaute Blitz ist dann ausgeschaltet.
- Stellen Sie den optimalen Blendenwert anhand des Richtwerts für den verwendeten Blitzmodus und der Entfernung zum Motiv ein.
- Der Richtwert für den jeweiligen Blitzmodus kann je nach ISO-Empfindlichkeit (Seite 64) der Kamera unterschiedlich sein. Überprüfen Sie daher in jedem Fall den ISO-Wert.
- Beachten Sie, dass die Kamera gegebenenfalls nicht fehlerfrei funktioniert oder eine Fehlfunktion ausgelöst werden kann, wenn Sie einen Blitz verwenden, der von einem anderen Hersteller für eine spezielle Kamera produziert wurde (in der Regel handelt es sich dabei um einen Blitz mit mehreren Kontakten für die Anbringung über den erweiterten Steckschuh), bzw. wenn Sie einen Blitz einsetzen, der mit Hochspannung betrieben wird, oder einen als Zubehörteil erhältlichen Blitz verwenden.
- Je nachdem, welchen im Handel erhältlichen externen Blitz Sie verwenden, können Sie unter Umständen einige Kamerafunktionen nicht verwenden und die Verwendung anderer Funktionen kann gegebenenfalls schwierig sein.

# Einstellen von Farbtönen

## – Weißabgleich

### Betriebsartenrad: P/S/A/M/SCN

Normalerweise korrigiert die Kamera die Farbtöne automatisch, jedoch stehen Ihnen abhängig von der Aufnahmesituation die nachfolgenden Modi zur Verfügung. Die Farbe des Motivs wird entsprechend den Beleuchtungsbedingungen erfasst. Wenn Sie die Einstellungen, mit denen das Bild aufgenommen wurde, speichern möchten, oder wenn die Farbe des gesamten Bildes etwas unnatürlich wirkt, sollten Sie den Wert für den Weißabgleich einstellen.

### Auto (Keine Anzeige)

Der Weißabgleich wird automatisch anhand der Aufnahmebedingungen für das Motiv eingestellt.

Die Standardeinstellung ist Auto.  
(Farbtemperatur: ca. 3.000-7.000 K)

### ☀ (Tageslicht)

Zum Aufnehmen im Freien und bei Nachtaufnahmen, Aufnahmen unter Neonlampen, von Feuerwerken, Sonnenaufgängen sowie Aufnahmen im Dämmerlicht.

(Farbtemperatur: ca. 5.500 K)

### ☁ (Wolkig)

Zum Aufnehmen bei bewölktem Himmel.  
(Farbtemperatur: ca. 6.500 K)

### 💡 (Neonlampe)

Zum Aufnehmen bei Neonbeleuchtung.  
(Farbtemperatur: ca. 4.000 K)

### 💡 (Glühlampe)

- Zum Aufnehmen beispielsweise auf einer Party, wenn sich die Beleuchtungsbedingungen häufig ändern.
- Zur Verwendung in einem Studio oder bei Videobeleuchtung.  
(Farbtemperatur: ca. 3.200 K)

### ⚡WB (Blitz)

Stellt den Weißabgleich nur gemäß den Bedingungen für das Auslösen des Blitzes ein. Dieser Modus kann nicht in Kombination mit Bewegungsbildern verwendet werden.  
(Farbtemperatur: ca. 6.000 K)

### 📷 (One-push)

Zur Einstellung des Weißabgleichs unter Berücksichtigung der Lichtquelle.  
(Farbtemperatur: ca. 2.000-10.000 K)

### 📷SET (One-push SET)

Speichert den zugrunde liegenden Weißanteil, der im 📷-Modus (One-push) verwendet wird.

## Multi-Wählschalter (▲/▼/◀/▶)

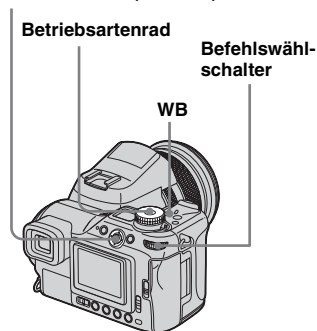

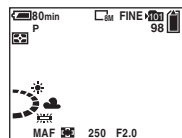

- 1 Stellen Sie das Betriebsartenrad auf P, S, A, M, SCN oder 📷.
- 2 Halten Sie WB gedrückt, und wählen Sie die gewünschte Einstellung über den Befehlswählschalter aus.





## So kehren Sie zu den automatischen Einstellungen zurück



Wählen Sie in Schritt 2 die Option [Auto] aus.





- Unter flackerndem Neonlicht ist der Weißabgleich möglicherweise selbst bei Auswahl von  nicht korrekt eingestellt.
- Nachdem der Blitz ausgelöst wurde, wird die manuelle Einstellung zurückgesetzt, und das Bild wird im [Auto]-Modus aufgenommen (dies gilt jedoch nicht für den Modus  (Blitz) oder  (One-push)).

## So stellen Sie den zugrunde liegenden Weißanteil im - Modus (One-push SET) ein

In diesem Modus wird die Grundeinstellung für die Farbe Weiß in Aufnahmesituationen für den -Modus (One-push) gespeichert. Verwenden Sie diesen Modus, wenn die korrekte Farbeinstellung nicht über andere Modi vorgenommen werden kann.

- 1 Wählen Sie in Schritt **2** die Option [] (One-push SET) aus. Die Anzeige  erscheint.
- 2 Richten Sie die Kamera auf einen weißen Gegenstand, zum Beispiel ein weißes Blatt Papier, das den Bildschirm vollständig ausfüllt. Achten Sie darauf, dass dabei die Lichtverhältnisse den Lichtverhältnissen entsprechen, unter denen Sie das gewünschte Motiv aufnehmen werden.

**3** Drücken Sie auf die Mitte des Multi-Wählschalters. Der Bildschirm wird für einen kurzen Augenblick dunkel, und die Anzeige  blinkt schnell. Wenn der Weißabgleich eingestellt und gespeichert wurde, leuchtet die Anzeige .

- Blinkt die Anzeige  langsam, ist der Weißabgleich noch nicht eingestellt oder konnte nicht eingestellt werden. Verwenden Sie in diesem Fall den automatischen Weißabgleich-Modus.
- Wackeln Sie nicht mit der Kamera, und schlagen Sie nicht dagegen, während die Anzeige  schnell blinkt.
- Wurde der Blitzmodus  (Erzwungener Blitz) oder  (Verlangsamter Auslöser) ausgewählt, erfolgt die Einstellung des Weißabgleichs unter Berücksichtigung des Blitzlichts.

## Auswählen der Farbdarstellung

### – Farbe

#### Betriebsartenrad: P/S/A/M

Sie haben die Möglichkeit, den Farbdarstellungsmodus auszuwählen.

#### Standard (Keine Anzeige)

Für Aufnahmen, die das aufgenommene Bild besser erkennen lassen. Die Farben des Bildes erscheinen im Vergleich zu den tatsächlichen Farben lebhafter und der Farbkontrast ist stärker. Die Standardeinstellung ist [Standard].

#### Echt (REAL)

Für Aufnahmen, die die Komposition und Farben des aufgenommenen Bildes natürlicher erscheinen lassen, da Kontrast, Helligkeit und Sättigung der Farben abgeschwächt wird. Dieser Modus eignet sich für die Bildbearbeitung am Computer.

Multi-Wählschalter (▲/▼/◀/▶)

MENU

Betriebsartenrad

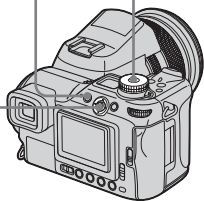

- 1 Stellen Sie das Betriebsartenrad auf P, S, A oder M.
- 2 Drücken Sie auf MENU.  
Das Menü wird angezeigt.
- 3 Wählen Sie mit ◀/▶ die Option COLOR (Farbe) aus, und wählen Sie dann den gewünschten Modus mit ▲/▼ aus.

## Aufnahmen aufeinander folgender Bilder

**Betriebsartenrad:** /P/S/A/M/SCN

Sie können durch einmaliges Drücken des Auslösers bis zu sieben aufeinander folgende Bilder aufnehmen.

### Speed Burst (Beschleunigtes Serienbild) ()

Das Bildintervall wird verkürzt (etwa 0,38 Sekunden), aber die Bilder werden nicht auf dem Bildschirm angezeigt.

### Framing Burst (Verlangsamtes Serienbild) ()

Die Bilder werden während der Aufnahme im Burst-Modus auf dem Bildschirm angezeigt, aber das Bildintervall wird verlängert (etwa 0,42 Sekunden).

- Ist die Kapazität des Aufnahmemediums erschöpft, wird die Aufnahme selbst dann unterbrochen, wenn Sie weiterhin den Auslöser gedrückt halten.

Betriebsartenrad

Auslöser

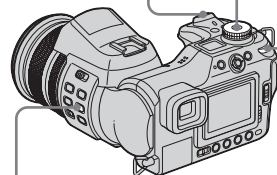

/BRK

Befehlswählschalter

- 1 Stellen Sie das Betriebsartenrad auf , P, S, A, M oder SCN.
- 2 Halten Sie /BRK (Burst) gedrückt, und wählen Sie die Option (Speed Burst) oder (Framing Burst) über den Befehlswählschalter aus.

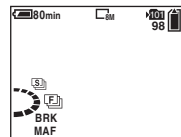

### 3 Nehmen Sie das Bild auf.

Sie können bis zu sieben Bilder aufnehmen, wenn Sie den Auslöser gedrückt halten.

Sie können das nächste Bild aufnehmen, wenn „AUFNAHME.“ nicht mehr auf dem Bildschirm angezeigt wird.

### So kehren Sie in den normalen Modus zurück

Wählen Sie in Schritt 2 die Option [Normal] aus.

- Es kann kein Blitz verwendet werden.
- Wenn [Mode] (AUFN Modus) nicht auf [Normal] gestellt wurde, können Sie den Burst-Modus nicht verwenden.
- Sie können diesen Modus nicht in Kombination mit jeder beliebigen Szenenauswahl verwenden (Seite 37).
- Wenn Sie den Selbstauslöser verwenden, werden durch Drücken des Auslösers bis zu sieben aufeinander folgende Bilder aufgenommen.
- Sie können keine Verschlussgeschwindigkeiten von 1/25 Sekunde oder langsamer auswählen.

## Aufnehmen im Multi Burst-Modus

### – Multi Burst

Betriebsartenrad: /P/S/A/M/SCN

Wenn Sie einmal auf den Auslöser drücken, werden 16 Bilder nacheinander aufgenommen. Das ist z. B. hilfreich, wenn Sie Ihre sportliche Form prüfen möchten.

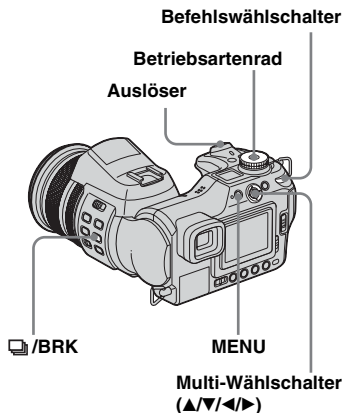

- 1 Stellen Sie das Betriebsartenrad auf , P, S, A, M oder SCN.

- 2 Halten Sie /BRK (Burst) gedrückt, und wählen Sie die Option (Multi Burst) über den Befehlswählschalter aus.

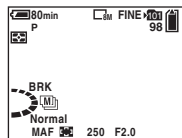

- 3 Drücken Sie auf MENU.

Das Menü wird angezeigt.

- 4 Wählen Sie mit ◀/▶ die Option (Intervall) aus, und wählen Sie dann mit ▲/▼ das gewünschte Intervall zwischen den Bildern aus.

Sie können [1/7.5], [1/15] oder [1/30] auswählen.

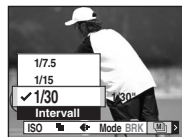

- 5 Nehmen Sie das Bild auf.

16 Bilder werden nacheinander als ein Bild aufgenommen (Bildgröße: 1M).

- Wenn [Mode] (AUFN Modus) nicht auf [Normal] gestellt wurde, können Sie den Multi Burst-Modus nicht verwenden.
- Die folgenden Funktionen stehen im Multi Burst-Modus nicht zur Verfügung:
  - Smart-Zoom
  - Aufnahmen mit Blitz
  - Einfügen von Datum und Uhrzeit
  - Night Framing
- Wenn das Betriebsartenrad auf  gestellt ist, wird das Bildintervall automatisch auf [1/30] gestellt.
- Es ist nicht möglich, eine Verschlusszeit zu verwenden, die langsamer als das Bildintervall ist.
- Die Anzahl der Bilder, die aufgenommen werden kann, wird auf den Seiten 137 und 138 angegeben.
- Informationen zur Wiedergabe von Bildern, die im Multi Burst-Modus mit der Kamera aufgenommen wurden, finden Sie auf Seite 87.

## Aufnahmen in einer dunklen Umgebung

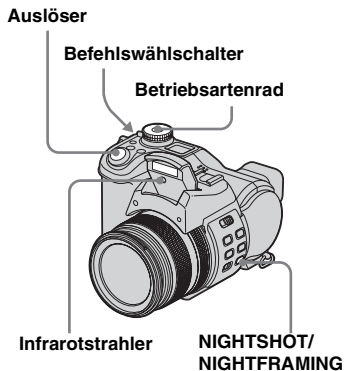

Betriebsartenrad:  / P / 



- Das Infrarotlicht hat eine Reichweite von ca. 0,5 m bis 2,1 m (W)/0,6 m bis 2,1 m (T).
- Da sich der Austritt des Infrarotstrahls unterhalb des Blitzstrahlers befindet, muss der Blitz aktiviert werden, wenn Sie Aufnahmen in diesen Modi machen möchten.

## Night Shot

Die Night Shot-Funktion ermöglicht die Aufnahme von Motiven in einer dunklen Umgebung, zum Beispiel Nachtaufnahmen auf einem Campingplatz oder Aufnahmen von nachtaktiven Pflanzen oder Tieren ohne den Blitz. Bedenken Sie, dass Bilder, die mit der Night Shot-Funktion aufgenommen wurden, einen Grünstich aufweisen.

- 1 Stellen Sie das Betriebsartenrad auf , P oder .**
- 2 Halten Sie NIGHTSHOT/NIGHTFRAMING gedrückt, und wählen Sie die Option  (Night Shot) über den Befehlswählschalter aus.**



Der Blitz wird aktiviert, und die Anzeigen  und „Night Shot“ leuchten etwa fünf Sekunden lang.



- 3 Nehmen Sie das Bild auf.**



### So deaktivieren Sie die Night Shot-Funktion

Wählen Sie in Schritt **2** die Option [Aus] aus.

- Bei Verwendung der Night Shot-Funktion ist Folgendes zu beachten:
  - Der Modus des automatischen Weißabgleichs ist aktiviert.
  - Der Messmodus wird auf mittenbetonte Messung gestellt.
  - Wenn Sie eine unzulässige Bedienfunktion durchführen, blinkt die Anzeige  und die Anzeige „Night Shot“ leuchtet etwa fünf Sekunden lang.
- Die Night Shot-Funktion kann nicht in Kombination mit folgenden Funktionen verwendet werden:
  - AE LOCK
  - Aufnahmen mit der Hologramm-AF-Funktion
  - Aufnahmen mit Blitz
  - Auswählen des Farbdarstellungsmodus
  - Einstellen der Farbtintensität, des Kontrasts und der Bildschärfe
- Wenn [Pop-up-Blitz] in den SET UP-Einstellungen auf [Manuell] gestellt ist, wird der Blitz über den  OPEN (FLASH)-Schalter aktiviert.
- Durch Anbringen der mitgelieferten Gegenlichtblende kann der Infrarotstrahl blockiert werden.
- Verwenden Sie die Night Shot-Funktion nicht in einer hellen Umgebung (zum Beispiel für Außenaufnahmen bei Tageslicht). Dadurch könnte ein Fehlfunktion der Kamera ausgelöst werden.

## Night Framing

Mithilfe der Night Framing-Funktion können Sie ein Motiv sogar bei Nacht überprüfen und anschließend unter Verwendung des Blitzes eine Aufnahme mit natürlichen Farben gewährleisten.

- 1 Stellen Sie den Modus-Wahlschalter auf  oder P.**
- 2 Halten Sie NIGHTSHOT/ NIGHTFRAMING gedrückt, und wählen Sie die Option  (Night Framing) über den Befehlswählschalter aus.**

Der Blitz wird aktiviert, und die Anzeigen  und „Night Framing“ leuchten etwa fünf Sekunden lang.

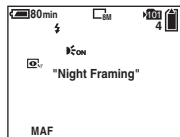

- 3 Halten Sie den Auslöser halb gedrückt.**



Der Fokus wird automatisch eingestellt.

- 4 Drücken Sie den Auslöser ganz nach unten.**

Ein Auslöseton ertönt, der Blitz wird ausgelöst und das Bild wird aufgenommen.

## So deaktivieren Sie die Night Framing-Funktion

Wählen Sie in Schritt **2** die Option [Aus] aus.

- Bei Verwendung der Night Framing-Funktion ist Folgendes zu beachten:
  - Der Modus des automatischen Weißabgleichs ist aktiviert.
  - Der Messmodus wird auf Multi-Pattern-Messung gestellt.
  - Der AF-Bereichssucherrahmen wird nicht angezeigt. Die Kamera richtet den Fokus vornehmlich anhand der Motive aus, die sich in der Mitte des Bildes befinden.
  - Die AE LOCK-Funktion (Verriegelung für automatische Belichtung) kann nicht verwendet werden.
  - Wenn Sie eine unzulässige Bedienfunktion durchführen, während die Night Framing-Funktion aktiviert ist, blinkt die Anzeige  und die Anzeige „Night Framing“ leuchtet etwa fünf Sekunden lang.
- Wenn [Pop-up-Blitz] in den SET UP-Einstellungen auf [Manuell] gestellt ist, wird der Blitz über den  OPEN (FLASH)-Schalter aktiviert.
- Durch Anbringen der mitgelieferten Gegenlichtblende können das Blitzlicht und der Infrarotstrahl blockiert werden.
- Wenn Sie den Auslöser halb gedrückt halten, ist ein Signalton zu hören. Dabei handelt es sich aber nicht um den Auslöseton. Das Bild wurde noch nicht aufgenommen.
- Wenn [Hologramm-AF] auf [Aus] gestellt wurde, kann der Fokus unter Umständen nicht scharf gestellt werden. Es wird empfohlen, [Hologramm-AF] auf [Auto] zu stellen (Seite 35).
- Die Night Framing-Funktion kann nicht in Kombination mit folgenden Funktionen verwendet werden:
  - Manueller Fokus
  - Belichtungsreihe
  - Burst
  - Multi Burst



## Aufnehmen mit Spezialeffekten

### – Bildeffekt

**Betriebsartenrad:** P/S/A/M/SCN/

Sie können Spezialeffekte hinzufügen, um den Kontrast Ihrer Bilder zu verstärken.

#### Solaris.



Wie eine Abbildung mit deutlich umrissenen hellen und dunklen Bereichen

#### Sepia



Sieht von der Farbgestaltung her wie ein altes Foto aus

#### Negativ



Wirkt wie ein Negativbild

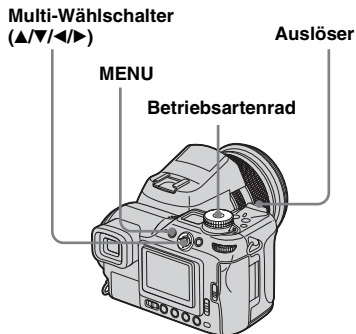

**1** Stellen Sie das Betriebsartenrad auf P, S, A, M, SCN oder .

**2** Drücken Sie auf MENU.

Das Menü wird angezeigt.

**3** Wählen Sie mit ◀/▶ die Option [PFx] (Bildeffekt) aus, und wählen Sie dann mit ▲/▼ den gewünschten Modus aus.

**4** Nehmen Sie das Bild auf.

### So deaktivieren Sie den Bildeffekt

Wählen Sie in Schritt **3** die Option [Aus] aus.

- Sie können nicht den Farbdarstellungsmodus auswählen, wenn Sie gleichzeitig den Bildeffekt einsetzen.

## Aufnehmen von Standbildern im RAW-Modus

### – RAW

**Betriebsartenrad:** /P/S/A/M/SCN

Für die direkte Übertragung der RAW-Daten auf das Aufnahmemedium. Die Bilddaten stehen für Bildverarbeitung mit wesentlich geringerem Qualitätsverlust zur Verfügung und können unter Verwendung der exklusiv bereitgestellten Software angezeigt werden. Bei der Aufnahme wird das Bild gleichzeitig als komprimierte JPEG-Datei gespeichert.

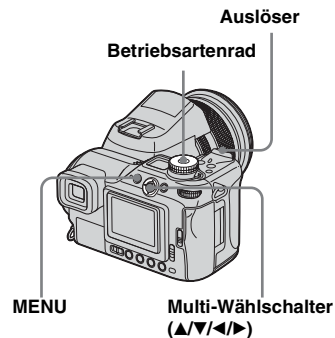

**1** Stellen Sie das Betriebsartenrad auf , P, S, A, M oder SCN.

## 2 Drücken Sie auf MENU.

Das Menü wird angezeigt.

## 3 Wählen Sie mit ◀/▶ die Option [Mode] (AUFN Modus) aus, und wählen Sie dann mit ▲ die Option [RAW] aus.

## 4 Nehmen Sie das Bild auf.

Sie können das nächste Bild aufnehmen, wenn „AUFNAHME.“ nicht mehr auf dem Bildschirm angezeigt wird.

### So kehren Sie in den normalen Modus zurück

Wählen Sie in Schritt 3 die Option [Normal] aus.

- Zur Reproduktion von RAW-Datendateien unter Verwendung eines Computers benötigen Sie die exklusiv bereitgestellte Software. Installieren Sie diese Software von der mitgelieferten CD-ROM (Image Data Converter) auf dem Computer. Da es sich bei den RAW-Datendateien um einen bestimmten Dateitypen handelt, können RAW-Datendateien nicht mit herkömmlicher Software geöffnet werden.
- Es wird gleichzeitig ein JPEG-Bild in dem Bildformat aufgenommen, das Sie bei Einrichtung des Bildformats ausgewählt haben (Seite 24). (Das Bildformat [3:2] ist jedoch nicht verfügbar.) RAW-Daten-Bilder werden im Bildformat [8M] aufgenommen.
- Das Schreiben der Daten dauert länger als im normalen Aufnahmemodus.
- Der Digitalzoom kann nicht verwendet werden.
- Die Anzahl der Bilder, die aufgenommen werden kann, wird auf den Seiten 136 und 138 angegeben.

## Aufnehmen von Bildern im TIFF-Modus

– TIFF

Betriebsartenrad:  P/S/A/M/SCN

Dieser Modus wird verwendet, wenn Sie ein Bild in einem unkomprimierten Dateiformat aufzeichnen. Die Bildqualität wird in diesem Modus nicht beeinträchtigt. Bilder, die in diesem Modus aufgenommen werden, eignen sich für Ausdrucke mit hoher Qualität. Bei der Aufnahme wird das Bild gleichzeitig als komprimierte JPEG-Datei gespeichert.

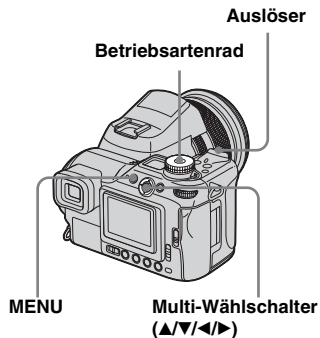

## 1 Stellen Sie das Betriebsartenrad auf , P, S, A, M oder SCN.

## 2 Drücken Sie auf MENU.

Das Menü wird angezeigt.

## 3 Wählen Sie mit ◀/▶ die Option [Mode] (AUFN Modus) aus, und wählen Sie dann mit ▲/▼ die Option [TIFF] aus.

## 4 Nehmen Sie das Bild auf.

Sie können das nächste Bild aufnehmen, wenn „AUFNAHME.“ nicht mehr auf dem Bildschirm angezeigt wird.

### So kehren Sie in den normalen Modus zurück

Wählen Sie in Schritt 3 die Option [Normal] aus.

- Es werden gleichzeitig JPEG-Bilder in dem Bildformat aufgenommen, das Sie bei Einrichtung des Bildformats ausgewählt haben (Seite 24). Unkomprimierte Bilder (TIFF) werden im Format [8M] aufgenommen, es sei denn, [3:2] wurde ausgewählt.
- Das Schreiben der Daten dauert länger als im normalen Aufnahmemodus.
- Die Anzahl der Bilder, die aufgenommen werden kann, wird auf den Seiten 136 und 138 angegeben.

## Aufnehmen von Bildern für E-Mail

– E-Mail

**Betriebsartenrad:** /P/S/A/M/SCN

Sie können Bilder aufnehmen und in einer Datei speichern, die so klein ist (320x240), dass sie an eine E-Mail-Nachricht angehängt werden kann. Bilder im Normal-Modus, der durch die Option „Bildgröße“ (Seite 24) ausgewählt wurde, werden ebenfalls aufgenommen.

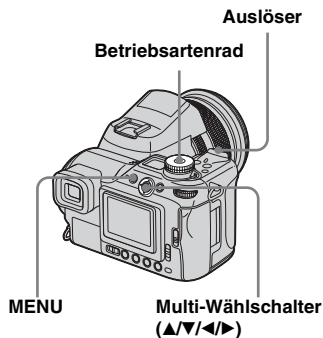

**1** Stellen Sie das Betriebsartenrad auf , P, S, A, M oder SCN.

**2** Drücken Sie auf MENU.  
Das Menü wird angezeigt.

**3** Wählen Sie mit ◀/▶ die Option [Mode] (AUFN Modus) aus, und wählen Sie dann mit ▲/▼ die Option [E-Mail] aus.

**4** Nehmen Sie das Bild auf.  
Sie können das nächste Bild aufnehmen, wenn „AUFNAHME.“ nicht mehr auf dem Bildschirm angezeigt wird.

### So kehren Sie in den normalen Modus zurück

Wählen Sie in Schritt **3** die Option [Normal] aus.

- Anweisungen zum Anhängen von Bildern an eine E-Mail-Nachricht finden Sie in den Hilfedateien der von Ihnen verwendeten E-Mail-Software.
- Die Anzahl der Bilder, die aufgenommen werden kann, wird auf den Seiten 137 und 138 angegeben.

## Aufnehmen von Standbildern mit Audiodateien

– Ton

**Betriebsartenrad:** /P/S/A/M/SCN

Sie können Standbilder mit Audiodateien aufnehmen.

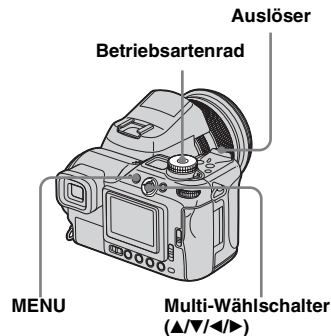

**1** Stellen Sie das Betriebsartenrad auf , P, S, A, M oder SCN.

**2** Drücken Sie auf MENU.  
Das Menü wird angezeigt.

**3** Wählen Sie mit ◀/▶ die Option [Mode] (AUFN Modus) aus, und wählen Sie dann mit ▲/▼ die Option [Ton] aus.

**4** Nehmen Sie das Bild auf.

**Wenn Sie den Auslöser drücken und wieder loslassen**, wird der Ton fünf Sekunden lang aufgezeichnet.

**Wenn Sie den Auslöser gedrückt halten**, wird so lange Ton (bis zu 40 Sekunden) aufgezeichnet, bis Sie den Auslöser wieder loslassen.

### **So kehren Sie in den normalen Modus zurück**

Wählen Sie in Schritt **3** die Option [Normal] aus.

- Wenn Sie Bilder anzeigen möchten, die im Ton-Modus aufgenommen wurden, gehen Sie genauso wie unter „Anzeigen von Bewegungsbildern auf dem Bildschirm“ (Seite 101) beschrieben vor.
- Achten Sie darauf, dass Sie das Mikrofon (Seite 12) während der Aufnahme nicht berühren.
- Die Anzahl der Bilder, die aufgenommen werden kann, wird auf den Seiten 136 und 138 angegeben.

# Ordnerauswahl und Bildwiedergabe

## – Ordner

### Betriebsartenrad: ►

Wählen Sie den Ordner aus, in dem die Bilder enthalten sind, die Sie wiedergeben möchten.

### Multi-Wählschalter (▲/▼/◀/▶)

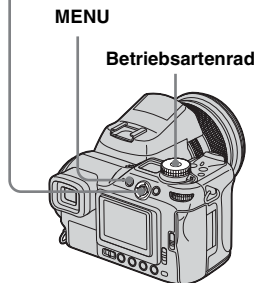

### 1 Stellen Sie das Betriebsartenrad auf ►.

### 2 Drücken Sie auf MENU. Das Menü wird angezeigt.

### 3 Wählen Sie mit ◀ die Option (Ordner) aus, und drücken Sie dann in der Mitte auf den Multi-Wählschalter.

### 4 Wählen Sie den gewünschten Ordner mit ◀/▶ aus.



### 5 Wählen Sie mit ▲ die Option [OK] aus, und drücken Sie dann auf die Mitte des Multi-Wählschalters.

## So brechen Sie die Auswahl ab

Wählen Sie in Schritt **5** die Option [Abbrechen] aus.

## Bei Erstellung mehrerer Ordner auf dem Aufnahmemedium

Wird das erste oder letzte Bild im Ordner angezeigt, erscheinen die folgenden Symbole auf dem Bildschirm.

 : Wechselt zum vorherigen Ordner.

 : Wechselt zum nächsten Ordner.

 : Wechselt sowohl zum vorherigen als auch zum nächsten Ordner.

## Auf dem Einzelbildschirm



## Auf dem Index-Bildschirm



- Wurden keine Bilder in dem Ordner gespeichert, wird der Hinweis „Keine Datei im Ordner“ angezeigt.
- Sie können die Wiedergabe der Bilder mit dem zuletzt aufgenommenen Bild starten, ohne einen Ordner auszuwählen.

## Vergrößern eines Bereichs eines Standbilds





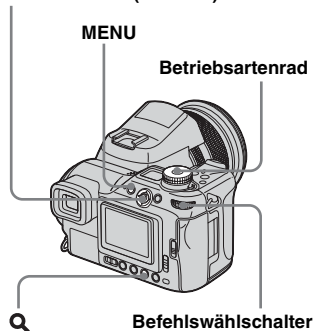

Betriebsartenrad: 

Sie können ein Bild um das bis zu Fünffache des ursprünglichen Bildformats vergrößern. Außerdem können Sie das vergrößerte Bild als neue Datei aufnehmen.

Multi-Wählschalter (



## Vergrößern von Bildern – Wiedergabezoom

- 1 Stellen Sie das Betriebsartenrad auf .
- 2 Zeigen Sie mit  das Bild an, das Sie vergrößern möchten.
- 3 Drücken Sie auf **Q** (Wiedergabezoom). Das Bild wird um das Zweifache vergrößert.
- 4 Wählen Sie mit  einen Bereich des Bildes aus, den Sie vergrößern möchten.



- ▲: Anzeigen eines Bereichs im oberen Bildbereich
- ▼: Anzeigen eines Bereichs im unteren Bildbereich
- ◀: Anzeigen eines Bereichs auf der linken Bildseite
- ▶: Anzeigen eines Bereichs auf der rechten Bildseite

- 5 Stellen Sie den Zoom mit dem Befehlswählschalter ein.



## So brechen Sie die vergrößerte Anzeige ab

Drücken Sie erneut auf **Q** (Wiedergabezoom).

- Der Wiedergabezoom kann nicht für Bewegtbilder oder für im Multi Burst-Modus aufgenommene Bilder verwendet werden.
- Die in der Schnellprüfung angezeigten Bilder (Seite 29) lassen sich wie in den Schritten **3** bis **5** beschrieben vergrößern.

## Aufnahmen eines vergrößerten Bildes – Zuschneiden

- 1 Drücken Sie auf MENU, wenn Sie ein Bild mit dem Wiedergabezoom angezeigt haben.

Das Menü wird angezeigt.

- 2 Wählen Sie mit ► die Option [Trimmen] aus, und drücken Sie dann auf die Mitte des Multi-Wählschalters.

- 3 Wählen Sie mit ▲/▼ die Bildgröße aus, und drücken Sie dann in der Mitte auf den Multi-Wählschalter.

Das Bild wird aufgenommen, und das ursprüngliche Format des Bildes vor der Vergrößerung wird wiederhergestellt.

- Das zugeschnittene Bild wird als neueste Datei im Aufnahmeordner gespeichert, und das Originalbild bleibt erhalten.
- Die Qualität des zugeschnittenen Bildes kann sich etwas verschlechtern.
- Bilder im Format 3:2 können nicht zugeschnitten werden.
- RAW-Datendatei- bzw. unkomprimierte Bilder (TIFF) können nicht zugeschnitten werden.
- Über die Schnellprüfung angezeigte Bilder können nicht zugeschnitten werden.

## Wiedergeben von aufeinander folgenden Standbildern

### – Automatische Wiedergabe

Betriebsartenrad: ►

Sie können aufgenommene Bilder nacheinander wiedergeben. Dies ist hilfreich, wenn Sie Bilder prüfen oder in Form einer Präsentation wiedergeben möchten.

Multi-Wählschalter (▲/▼/◀/▶)

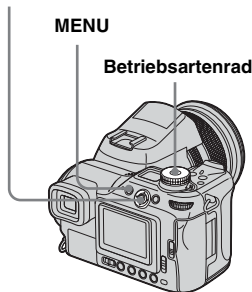

- 1 Stellen Sie das Betriebsartenrad auf ►.

- 2 Drücken Sie auf MENU.

Das Menü wird angezeigt.

- 3 Wählen Sie mit ◀/▶ die Option [Dia] aus, und drücken Sie dann in der Mitte auf den Multi-Wählschalter.

Nehmen Sie die Einstellungen für die folgenden Optionen mit ▲/▼/◀/▶ vor.

### Interval-Einstellungen

3 sek/5 sek/10 sek/30 sek/1 min

### Bild

Ordner: Wiedergabe aller Bilder aus dem ausgewählten Ordner.

Alle: Wiedergabe aller auf dem Aufnahmemedium gespeicherten Bilder.

### Wiederh.

Ein: Wiederholte Wiedergabe der Bilder.

Aus: Einmalige Wiedergabe der Bilder.

- 4 Wählen Sie mit ▼/▶ die Option [Start] aus, und drücken Sie dann auf die Mitte des Multi-Wählschalters.

Die automatische Wiedergabe beginnt.

## So brechen Sie die automatische Wiedergabe ab

Wählen Sie in Schritt 3 die Option [Abbrech] aus.

## So halten Sie die automatische Wiedergabe an

Drücken Sie in der Mitte auf den Multi-Wählschalter, wählen Sie mit ► die Option [Beenden] aus, und drücken Sie dann erneut auf die Mitte des Schalters.

## So überspringen Sie während der automatischen Wiedergabe das nächste/vorherige Bild

Stellen Sie den Multi-Wählschalter auf ► (nächstes Bild) oder ◀ (vorheriges Bild).

- Bei der Intervalleinstellung handelt es sich um eine ungefähre Zeitangabe, die je nach Format des wiederzugebenden Bildes variieren kann.

## Drehen von Standbildern

### – Drehen

#### Betriebsartenrad: ►

Bilder, die mit vertikal gehaltener Kamera aufgenommen wurden, können gedreht und horizontal angezeigt werden.



Multi-Wählschalter (▲/▼/◀/▶)

MENU

Betriebsartenrad

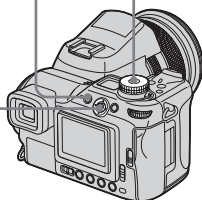

**1** Stellen Sie das Betriebsartenrad auf ►, und zeigen Sie das Bild an, das Sie drehen möchten.

**2** Drücken Sie auf MENU. Das Menü wird angezeigt.

**3** Wählen Sie mit ◀/▶ die Option [Drehen] aus, und drücken Sie dann auf die Mitte des Multi-Wählschalters.

**4** Wählen Sie ◀/▶ mit ▲ aus, und drehen Sie das Bild mit ◀/▶.

**5** Wählen Sie mit ▲/▼ die Option [OK] aus, und drücken Sie dann auf die Mitte des Multi-Wählschalters.

## So deaktivieren Sie das Drehen

Wählen Sie in Schritt **4** oder **5** die Option [Abbrechen] aus.

- Geschützte Bilder, Bewegtbilder, Multi Burst-Bilder, RAW-Datendatei-Bilder und unkomprimierte Bilder (TIFF) können nicht gedreht werden.
- Bilder, die mit anderen Kameras aufgenommen wurden, können u.U. nicht gedreht werden.
- Wenn Bilder auf einem Computer angezeigt werden, kann es zudem in Abhängigkeit von der Anwendungssoftware vorkommen, dass die Bildrotationsinformationen nicht wiedergegeben werden.



## Wiedergeben von Multi Burst-Bildern

Betriebsartenrad: ►

Sie können Multi Burst-Bilder fortlaufend oder Bild für Bild wiedergeben. Diese Funktion ist hilfreich für die Überprüfung der Bilder.

Multi-Wählschalter (▲/▼/◀/▶)

Betriebsartenrad

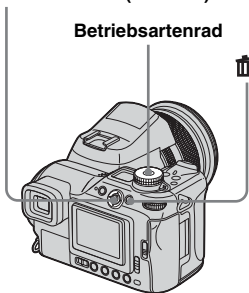

- Wenn Multi Burst-Bilder auf dem Computer oder auf einer Kamera wiedergegeben werden, die nicht über die Multi Burst-Funktion verfügt, werden die 16 aufgenommenen Bilder in einem Bild wiedergegeben.
- Das Multi Burst-Bild kann nicht unterteilt werden.

## Fortlaufende Wiedergabe

- 1 Stellen Sie das Betriebsartenrad auf ►.
- 2 Wählen Sie mit ◀/▶ das Multi Burst-Bild aus.

Die Wiedergabe des Multi Burst-Bildes erfolgt fortlaufend.



## Anhalten

Drücken Sie auf die Mitte des Multi-Wählschalters. Drücken Sie erneut auf die Mitte des Schalter, um die Wiedergabe fortzusetzen. Die Wiedergabe startet mit dem Bild, das auf dem Bildschirm angezeigt wird.

## Wiedergabe Bild für Bild

- 1 Stellen Sie das Betriebsartenrad auf ►.
- 2 Wählen Sie mit ◀/▶ das Multi Burst-Bild aus.
- 3 Drücken Sie in der Mitte auf den Multi-Wählschalter, sobald das gewünschte Bild angezeigt wird.

„Schritt“ wird angezeigt.



- 4 Wechseln Sie mit ◀/▶ zum nächsten Bild.

- ▶: Das nächste Bild wird angezeigt. Wenn Sie den Multi-Wählschalter auf ► stellen und gedrückt halten, wechselt die Anzeige zum nächsten Bild.
- ◀: Das vorherige Bild wird angezeigt. Wenn Sie den Multi-Wählschalter auf ◀ stellen und gedrückt halten, wechselt die Anzeige zurück zum vorherigen Bild.

## **So kehren Sie zur normalen Wiedergabe zurück**

Drücken Sie in Schritt **4** in der Mitte auf den Multi-Wählschalter. Die Wiedergabe startet mit dem Bild, das auf dem Bildschirm angezeigt wird.

## **So löschen Sie die aufgenommenen Bilder**

Bei Verwendung dieses Modus ist es nicht möglich, bestimmte Bilder gezielt zu löschen. Beim Löschen von Bildern werden alle 16 Bilder gleichzeitig gelöscht.

- 1** Zeigen Sie das zu löschende Multi Burst-Bild an.
- 2** Drücken Sie auf  (Löschen).
- 3** Wählen Sie die Option [Löschen] aus, und drücken Sie dann in der Mitte auf den Multi-Wählschalter.  
Alle Bilder werden gelöscht.

# Schützen von Bildern

## – Schützen

### Betriebsartenrad:

Sie können wichtige Bilder schützen, um zu verhindern, dass sie versehentlich gelöscht werden.

Multi-Wählschalter (/▼/◀/▶)

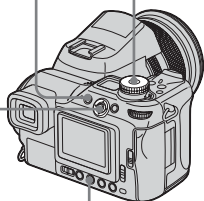

MENU

Betriebsartenrad



- Beachten Sie, dass durch das Formatieren des Aufnahmemediums alle Daten auf dem Medium gelöscht werden. Auf diese Weise gelöschte Daten können nicht wiederhergestellt werden.
- Das Schützen der Bilder nimmt unter Umständen einige Zeit in Anspruch.

## Auf dem Einzelbildschirm

- 1** Stellen Sie das Betriebsartenrad auf .
- 2** Zeigen Sie mit ◀/▶ das Bild an, das Sie schützen möchten.
- 3** Drücken Sie auf MENU.  
Das Menü wird angezeigt.
- 4** Wählen Sie mit ◀/▶ die Option  (Schütz) aus, und drücken Sie dann in der Mitte auf den Multi-Wählschalter.

Das derzeit angezeigte Bild ist jetzt geschützt, und auf dem Bildschirm wird das Symbol  (Schutz) angezeigt.

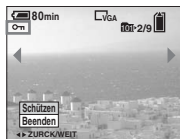





- 5** Wenn Sie weitere Bilder schützen möchten, wählen Sie das zu schützende Bild mit ◀/▶ aus, und drücken Sie dann in der Mitte auf den Multi-Wählschalter.

## So deaktivieren Sie den Schutz

Drücken Sie in Schritt **4** oder **5** erneut in der Mitte auf den Multi-Wählschalter. Das Symbol  wird ausgeblendet.

## Auf dem Index-Bildschirm

- 1** Stellen Sie den das Betriebsartenrad auf , und drücken Sie auf  (Index), um zum Index-Bildschirm zu wechseln.
- 2** Drücken Sie auf MENU.  
Das Menü wird angezeigt.
- 3** Wählen Sie mit ◀/▶ die Option  (Schütz) aus, und drücken Sie dann in der Mitte auf den Multi-Wählschalter.
- 4** Wählen Sie mit ◀/▶ die Option [Wählen] aus, und drücken Sie dann auf die Mitte des Multi-Wählschalters.
- 5** Wählen Sie mit ▲/▼/◀/▶ das Bild aus, das Sie schützen möchten, und drücken Sie dann in der Mitte auf den Multi-Wählschalter.

Auf dem ausgewählten Bild wird die grüne Kennzeichnung  angezeigt.



**6** Wenn Sie weitere Bilder schützen möchten, wiederholen Sie Schritt **5**.

**7** Drücken Sie auf MENU.

**8** Wählen Sie mit ► die Option [OK] aus, und drücken Sie dann auf die Mitte des Multi-Wählschalters.

Die Kennzeichnung  wird in Weiß angezeigt, und das ausgewählte Bild wird geschützt.

### So deaktivieren Sie den Schutz

Wählen Sie in Schritt **4** die Option [Abbrech] oder in Schritt **8** die Option [Beenden] aus.

### So heben Sie den Schutz auf

Wählen Sie mit ▲/▼/◀/▶ in Schritt **5** ein Bild aus, dessen Schutz Sie deaktivieren möchten, und drücken Sie dann in der Mitte auf den Multi-Wählschalter. Die Kennzeichnung  wird in Grau angezeigt. Wiederholen Sie diesen Vorgang für alle Bilder, für die Sie den Schutz aufheben möchten. Drücken Sie dann auf MENU, wählen Sie die Option [OK] aus, und drücken Sie dann in der Mitte auf den Multi-Wählschalter.

### So schützen Sie alle Bilder in einem Ordner

Wählen Sie in Schritt **4** die Option [Alle Im Ordner] aus, und drücken Sie dann auf die Mitte des Multi-Wählschalters. Wählen Sie anschließend die Option [Ein] aus, und drücken Sie dann erneut auf die Mitte des Schalters.

### So heben Sie den Schutz für alle Bilder in einem Ordner auf

Wählen Sie in Schritt **4** die Option [Alle Im Ordner] aus, und drücken Sie dann in der Mitte auf den Multi-Wählschalter. Wählen Sie anschließend die Option [Aus], und drücken Sie dann erneut in der Mitte des Schalters.

## Ändern des Bildformats

### – Skalieren

**Betriebsartenrad:** ►

Sie können das Bildformat eines aufgenommenen Bildes ändern, und es als neue Datei speichern.

Sie können das Bildformat auf folgende Formate ändern.

8M, 5M, 3M, 1M und VGA.

Das ursprüngliche Bild bleibt auch nach der Formatänderung erhalten.

**Multi-Wählschalter (▲/▼/◀/▶)**

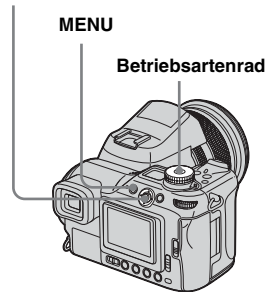

**1** Stellen Sie das Betriebsartenrad auf ►.

**2** Zeigen Sie mit ◀/▶ das Bild an, dessen Format Sie ändern möchten.

### 3 Drücken Sie auf MENU.

Das Menü wird angezeigt.

### 4 Wählen Sie mit ◀/▶ die Option

 (Skalier) aus, und drücken Sie dann auf die Mitte des Multi-Wählschalters.

### 5 Wählen Sie mit ▲/▼ das neue Bildformat aus, und drücken Sie dann in der Mitte auf den Multi-Wählschalter.

Das Bild mit dem geänderten Format wird im Aufnahmeordner als neueste Datei gespeichert.

## So deaktivieren Sie den Vorgang der Formatänderung

Wählen Sie in Schritt 5 die Option [Abbrechen] aus

- Das Format von Bewegtbildern, Multi Burst-Bildern, RAW-Datendatei-Bildern oder unkomprimierten Bildern (TIFF) kann nicht geändert werden.
- Wenn das Bildformat vergrößert wird, verschlechtert sich die Bildqualität.
- Das Format von Bildern im Format 3:2 kann nicht geändert werden.
- Wenn Sie das Format eines Bildes im Format 3:2 ändern, sind oben und unten auf dem Bild schwarze Balken zu sehen.

## Auswählen der zu druckenden Bilder

### – Drucksymbol (DPOF)

#### Betriebsartenrad:

Sie können bestimmte Bilder zum Drucken auswählen.

Diese Funktion ist hilfreich, wenn Sie Bilder gemäß DPOF-Standard (Digital Print Order Format) in einem Fotogeschäft drucken lassen oder selbst drucken oder PictBridge-kompatible Drucker einsetzen.



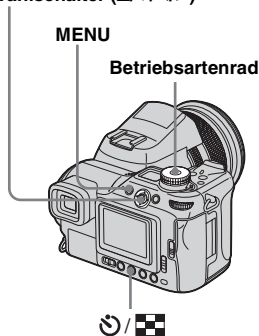

#### Multi-Wählschalter (▲/▼/◀/▶)



- Bewegtbilder oder im RAW-Modus aufgenommene Bilder können nicht mit einem Drucksymbol versehen werden.



- Im E-Mail-Modus wird das Bild im normalen Format, das gleichzeitig aufgenommen wurde, mit einem Drucksymbol (DPOF) versehen.
- Wenn Sie im Multi Burst-Modus aufgenommene Bilder mit einem Drucksymbol versehen, werden alle Bilder auf einem Bogen, unterteilt in 16 Fenster, ausgedruckt.
- Wenn Sie ein im TIFF-Modus aufgenommenes Bild mit einem DPOF-Symbol (Drucksymbol) versehen, wird nur das unkomprimierte Bild (TIFF) gedruckt. Das gleichzeitig aufgenommene JPEG-Bild wird nicht gedruckt.
- Es ist nicht möglich, die Anzahl der zu druckenden Seiten anzugeben.

## Auf dem Einzelbildschirm

- 1 Stellen Sie das Betriebsartenrad auf .
- 2 Zeigen Sie mit /  das Bild an, das Sie drucken möchten.
- 3 Drücken Sie auf MENU.  
Das Menü wird angezeigt.
- 4 Wählen Sie mit /  die Option [DPOF] (DPOF) aus, und drücken Sie dann in der Mitte auf den Multi-Wählschalter.

Auf dem Bild wird das Symbol  angezeigt.













- 5 Wenn Sie weitere Bilder mit einem Drucksymbol versehen möchten, wählen Sie das gewünschte Bild mit /  aus, und drücken Sie dann in der Mitte auf den Multi-Wählschalter.

### So löschen Sie das Symbol

Drücken Sie in Schritt **4** oder **5** erneut in der Mitte auf den Multi-Wählschalter. Das Symbol  wird ausgeblendet.

## Auf dem Index-Bildschirm

- 1 Stellen Sie das Betriebsartenrad auf , und drücken Sie auf  (Index), um zum Index-Bildschirm zu wechseln.
  - 2 Drücken Sie auf MENU.  
Das Menü wird angezeigt.
  - 3 Wählen Sie mit /  die Option [DPOF] (DPOF) aus, und drücken Sie dann in der Mitte auf den Multi-Wählschalter.
  - 4 Wählen Sie mit /  die Option [Wählen] aus, und drücken Sie dann auf die Mitte des Multi-Wählschalters.
- Sie können das Drucksymbol nicht in Kombination mit der Option [Alle Im Ordner] verwenden.
- 5 Wählen Sie mit / / /  die Bilder aus, die Sie mit einem Drucksymbol versehen möchten, und drücken Sie dann in der Mitte auf den Multi-Wählschalter.

Auf dem ausgewählten Bild wird das grüne Symbol  angezeigt.







- 6 Wenn Sie weitere Bilder mit dem Drucksymbol versehen möchten, wiederholen Sie jeweils Schritt **5**.

- 7 Drücken Sie auf MENU.

- 8 Wählen Sie mit  die Option [OK] aus, und drücken Sie dann auf die Mitte des Multi-Wählschalters.

Das Symbol  wird in Weiß angezeigt, und die Einstellung ist abgeschlossen.

### So löschen Sie das Symbol

Wählen Sie in Schritt **5** mit / / /  das Bild aus, von dem das Symbol  gelöscht werden soll, und drücken Sie dann in der Mitte auf den Multi-Wählschalter.

### So löschen Sie das Symbol von allen Bildern in einem Ordner

Wählen Sie in Schritt **4** die Option [Alle Im Ordner] aus, und drücken Sie dann auf die Mitte des Multi-Wählschalters. Wählen Sie anschließend die Option [Aus] aus, und drücken Sie dann erneut auf die Mitte des Schalters.

### So brechen Sie den Vorgang der Markierung mit Drucksymbolen ab

Wählen Sie in Schritt **4** die Option [Abbrechen] oder in Schritt **8** die Option [Beenden] aus.

## Anschließen an einen PictBridge-Drucker

Auch wenn Sie nicht über einen Computer verfügen, können Sie Bilder über die Kamera problemlos ausdrucken, indem Sie die Kamera an einen PictBridge-kompatiblen Drucker anschließen. Zur Vorbereitung ist es lediglich erforderlich, die USB-Verbindung in den SET UP-Einstellungen auszuwählen und die Kamera an den Drucker anzuschließen. Durch die Verwendung eines PictBridge-kompatiblen Druckers können Sie problemlos Indexbilder ausdrucken\*.

### PictBridge

- \* Die Funktion zum Ausdrucken von Indexbildern wird möglicherweise nicht von allen Druckern unterstützt.
- Es empfiehlt sich, beim Ausdrucken von Bildern das Netzteil zu verwenden, um zu vermeiden, dass sich die Kamera während des Druckvorgangs ausschaltet.

## Vorbereiten der Kamera

Stellen Sie an der Kamera den Modus USB ein, damit Sie Kamera an einen Drucker anschließen können.

### Multi-Wählschalter (▲/▼/◀/▶)

### Betriebsartenrad

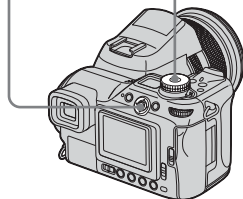

- 1 Stellen Sie das Betriebsartenrad auf SET UP.
- 2 Wählen Sie mit ▼ die Option **2** (Setup 2) und dann mit ▶/▲/▼ die Option [USB-Anschluss] aus.
- 3 Wählen Sie mit ▶/▲ die Option [PictBridge] aus, und drücken Sie dann auf die Mitte des Multi-Wählschalters.

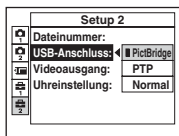

Der Modus USB ist eingestellt.

## Anschließen der Kamera an den Drucker

Stellen Sie über ein USB-Kabel eine Verbindung zwischen der USB-Buchse (USB) der Kamera und dem USB-Anschluss am Drucker her. Die Verbindung kann unabhängig davon hergestellt werden, ob die Kamera ein- oder ausgeschaltet ist. Ist die Kamera eingeschaltet, wechselt sie unabhängig von der Position des Betriebsartenrads in den Wiedergabemodus, und das aktuellste Bild aus dem ausgewählten Wiedergabeordner wird auf dem Bildschirm angezeigt.

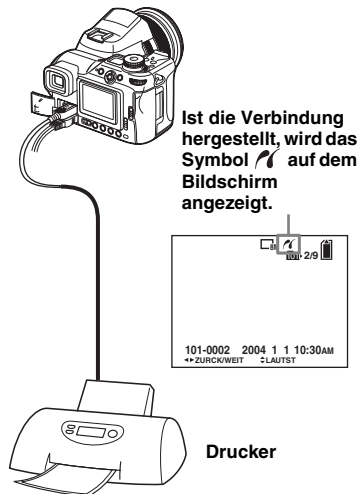

## Wenn [USB-Anschluss] in den SET UP-Einstellungen nicht auf [PictBridge] gestellt wurde

Sie können selbst beim Einschalten der Kamera nicht die Funktion PictBridge verwenden. Stellen Sie [USB-Anschluss] auf [PictBridge].

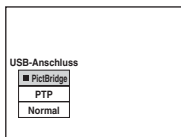

- 1 Drücken Sie auf MENU, wählen Sie die Option [USB-Anschluss] aus, und drücken Sie dann auf die Mitte des Multi-Wählschalters.
- 2 Wählen Sie mit ▲ die Option [PictBridge] aus, und drücken Sie dann in der Mitte des Schalters.



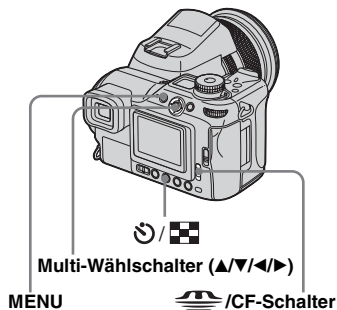

## Drucken von Bildern

Sie können ein Bild auswählen und es drucken. Richten Sie die Kamera anhand des auf Seite 93 beschriebenen Verfahrens ein, und schließen Sie sie an den Drucker an.



- Bewegtbilder und im RAW-Modus aufgenommene Bilder können nicht gedruckt werden.
- Wenn Sie Bilder im E-Mail-Modus oder unkomprimierte Bilder (TIFF) zum Drucken auswählen, werden lediglich die entsprechenden JPEG-Dateien gedruckt.
- Gibt der angeschlossene Drucker während der Verbindung eine Fehlermeldung aus, blinkt die Anzeige  etwa fünf Sekunden lang. Überprüfen Sie in diesem Fall den Drucker.
- Beachten Sie, dass der Druckvorgang abgebrochen wird, wenn Sie während des Druckens die Position des Schalters  /CF verändern.

## Auf dem Einzelbildschirm

- 1 Wählen Sie über den Schalter  /CF das Aufnahme-medium aus, und zeigen Sie das zu druckende Bild mit ◀/▶ an.
- 2 Drücken Sie auf MENU. Das Menü wird angezeigt.
- 3 Wählen Sie mit ◀/▶ die Option  (Drucken) aus, und drücken Sie dann auf die Mitte des Multi-Wählschalters.
- 4 Wählen Sie mit ▲/▼ die Option [Dieses Bild] aus, und drücken Sie dann auf die Mitte des Multi-Wählschalters.

Der Bildschirm Drucken wird angezeigt.

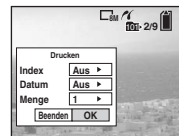

- Wenn Sie einen Drucker verwenden, der die Funktionen zum Drucken von Indizes oder zum Einfügen von Datumsangaben nicht unterstützt, sind die nicht verfügbaren Funktionen ausgeblendet.



- 5** Wählen Sie mit ▲/▼ die Option [Menge] und dann mit ◀/▶ die Anzahl der Bilder aus.

Sie können bis zu 20 Seiten drucken.

- 6** Wählen Sie mit ▼/▶ die Option [OK] aus, und drücken Sie dann auf die Mitte des Multi-Wählschalters.

Das Bild wird gedruckt.

Ziehen Sie das USB-Kabel nicht ab, während das Symbol  (USB-Kabel nicht abziehen) auf dem Bildschirm angezeigt wird.



## So brechen Sie den Druckvorgang ab

Wählen Sie in Schritt **4** die Option [Abbrechen] oder in Schritt **6** die Option [Beenden] aus.

## So drucken Sie weitere Bilder

Wählen Sie im Anschluss an Schritt **6** ein weiteres Bild und dann mit ▲ die Option [Drucken] aus.

## So drucken Sie alle Bilder, die mit dem Symbol gekennzeichnet sind



Wählen Sie in Schritt **4** die Option [DPOF-Bild] aus. Alle mit dem Symbol  gekennzeichneten Bilder werden in der angegebenen Anzahl ausgedruckt, unabhängig davon, welches Bild auf dem Bildschirm angezeigt wird.

## So fügen Sie Datum und Uhrzeit auf den Bildern ein

Wählen Sie in Schritt **5** die Option [Datum] und dann mit ◀/▶ das Datumsformat aus. Sie können [Tag&Zeit] oder [Datum] auswählen. Wenn Sie [Datum] auswählen, wird das Datum in der unter „Einstellen von Datum und Uhrzeit“ festgelegten Reihenfolge eingefügt (Seite 19).

Diese Funktion wird jedoch nicht von allen Druckern unterstützt.

## Auf dem Index-Bildschirm

- 1** Wählen Sie über den Schalter /CF das Aufnahme-medium aus, und drücken Sie auf  (Index), um zum Index-Bildschirm zu wechseln.

Der Bildschirm wechselt zum Index-Bildschirm.

- 2** Drücken Sie auf MENU.

Das Menü wird angezeigt.

- 3** Wählen Sie mit ▶ die Option  (Drucken) aus, und drücken Sie dann auf die Mitte des Multi-Wählschalters.

- 4** Wählen Sie mit ◀/▶ die Option [Wählen] aus, und drücken Sie dann auf die Mitte des Multi-Wählschalters.

- 5** Wählen Sie mit ▲/▼/◀/▶ das Bild aus, das Sie drucken möchten, und drücken Sie dann auf die Mitte des Multi-Wählschalters.

Das ausgewählte Bild wird mit dem Symbol  gekennzeichnet.



**6** Wenn Sie weitere Bilder ausdrucken möchten, wiederholen Sie Schritt **5**.

**7** Drücken Sie auf MENU.

Der Bildschirm Drucken wird angezeigt.

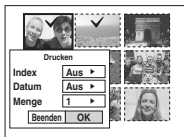

- Wenn Sie einen Drucker verwenden, der die Funktionen zum Drucken von Indizes oder zum Einfügen von Datumsangaben nicht unterstützt, sind die nicht verfügbaren Funktionen ausgeblendet.

**8** Wählen Sie mit  $\blacktriangle/\blacktriangledown$  die Option [Menge] und dann mit  $\blacktriangleleft/\blacktriangleright$  die Anzahl der Bilder aus.

Sie können bis zu 20 Seiten drucken. Alle ausgewählten Bilder werden in der angegebenen Anzahl gedruckt.

**9** Wählen Sie mit  $\blacktriangledown/\blacktriangleright$  die Option [OK] aus, und drücken Sie dann auf die Mitte des Multi-Wählschalters.

Die Bilder werden gedruckt.

Ziehen Sie das USB-Kabel nicht ab, während das Symbol  $\square \times \square$  auf dem Bildschirm angezeigt wird.

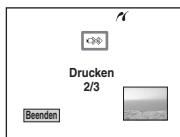

## So brechen Sie den Druckvorgang ab

Wählen Sie in Schritt **4** die Option [Abbrechen] oder in Schritt **9** die Option [Beenden] aus.

## So drucken Sie alle Bilder, die mit dem Symbol gekennzeichnet sind

Wählen Sie in Schritt **4** die Option [DPOF-Bild] aus. Alle mit dem Symbol  gekennzeichneten Bilder werden in der angegebenen Anzahl ausgedruckt, unabhängig davon, welches Bild auf dem Bildschirm angezeigt wird.

## So drucken Sie alle Bilder aus einem Ordner

Wählen Sie in Schritt **4** die Option [Alle Im Ordner] aus, und drücken Sie dann auf die Mitte des Multi-Wählschalters.

## So fügen Sie Datum und Uhrzeit auf den Bildern ein

Wählen Sie in Schritt **8** die Option [Datum] und dann mit  $\blacktriangleleft/\blacktriangleright$  das Datumsformat aus. Sie können [Tag&Zeit] oder [Datum] auswählen. Wenn Sie [Datum] auswählen, wird das Datum in der unter „Einstellen von Datum und Uhrzeit“ festgelegten Reihenfolge eingefügt (Seite 19).

Diese Funktion wird jedoch nicht von allen Druckern unterstützt.



## Drucken von Index-Bildern

Sie können einige Bilder nebeneinander drucken. Diese Funktion bezeichnen wir als Indexbild-Ausdruck\*. Sie können Einzelbilder in der angegebenen Anzahl nebeneinander anordnen und ausdrucken. Zudem können Sie auch verschiedene Bilder nebeneinander als Satz mit verschiedenen Bildern erstellen und diesen Satz dann in der angegebenen Anzahl zu drucken.

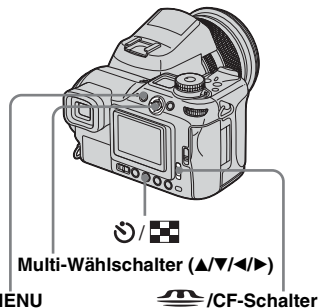

Richten Sie die Kamera anhand des auf Seite 93 beschriebenen Verfahrens ein, und schließen Sie sie an den Drucker an.

\* Allerdings wird die Funktion zum Ausdruck von Indexbildern möglicherweise nicht von allen Druckern unterstützt.







- Bewegtbilder und im RAW-Modus aufgenommene Bilder können nicht gedruckt werden.
- Wenn Sie Bilder im E-Mail-Modus oder unkomprimierte Bilder (TIFF) zum Drucken auswählen, werden lediglich die entsprechenden JPEG-Dateien gedruckt.
- Gibt der angeschlossene Drucker während der Verbindung eine Fehlermeldung aus, blinkt die Anzeige  etwa fünf Sekunden lang. Überprüfen Sie in diesem Fall den Drucker.
- Beachten Sie, dass der Druckvorgang abgebrochen wird, wenn Sie während des Druckens die Position des Schalters  /CF verändern.

## Auf dem Einzelbildschirm

**1** Wählen Sie über den Schalter  /CF das Aufnahmemedium aus, und zeigen Sie das zu druckende Bild mit  /  an.

**2** Drücken Sie auf MENU.  
Das Menü wird angezeigt.



**3** Wählen Sie mit  /  die Option  (Drucken) aus, und drücken Sie dann auf die Mitte des Multi-Wählschalters.



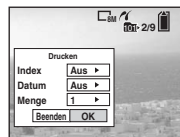

**4** Wählen Sie mit  /  die Option [Dieses Bild] aus, und drücken Sie dann auf die Mitte des Multi-Wählschalters.

Der Drucken-Bildschirm wird angezeigt.





- Wenn Sie einen Drucker verwenden, der die Funktionen zum Drucken von Indizes oder zum Einfügen von Datumsangaben nicht unterstützt, sind die nicht verfügbaren Funktionen ausgeblendet.

**5** Wählen Sie [Index] mit  und anschließend [Ein] mit  /  aus.

**6** Wählen Sie mit  /  die Option [Menge] aus, und geben Sie mit  /  an, wie viele Bilder nebeneinander angeordnet werden sollen.

Sie können bis zu 20 Seiten drucken. Sie können die angegebene Anzahl an Bildern nebeneinander anordnen.

**7** Wählen Sie mit  /  die Option [OK] aus, und drücken Sie dann auf die Mitte des Multi-Wählschalters.

Das Bild wird gedruckt. Ziehen Sie das USB-Kabel nicht ab, während das Symbol  (USB-Kabel nicht abziehen) auf dem Bildschirm angezeigt wird.



## So brechen Sie den Druckvorgang ab

Wählen Sie in Schritt **4** die Option [Abbrechen] oder in Schritt **7** die Option [Beenden] aus.

## So drucken Sie weitere Bilder

Wählen Sie im Anschluss an Schritt 7 ein weiteres Bild und dann mit ▲ die Option [Drucken] aus. Wiederholen Sie anschließend das Verfahren, indem Sie erneut mit Schritt 4 beginnen.

## So drucken Sie alle Bilder, die mit dem Symbol gekennzeichnet sind

Wählen Sie in Schritt 4 die Option [DPOF-Bild] aus. Alle mit dem Symbol  gekennzeichneten Bilder werden ausgedruckt, unabhängig davon, welches Bild auf dem Bildschirm angezeigt wird.



## So fügen Sie Datum und Uhrzeit auf den Bildern ein

Wählen Sie in Schritt 6 die Option [Datum] und dann mit ◀/▶ das Datumsformat aus. Sie können [Tag&Zeit] oder [Datum] auswählen. Wenn Sie [Datum] auswählen, wird das Datum in der unter „Einstellen von Datum und Uhrzeit“ festgelegten Reihenfolge eingefügt (Seite 19).

Diese Funktion wird jedoch nicht von allen Druckern unterstützt.

- Wurden zu viele Bilder ausgewählt, können sie nicht alle nebeneinander auf der Seite angeordnet werden.

## Auf dem Index-Bildschirm

1 Wählen Sie über den Schalter  /CF das Aufnahmemedium aus, und drücken Sie auf  /  (Index), um zum Index-Bildschirm zu wechseln.

2 Drücken Sie auf MENU.

Das Menü wird angezeigt.

3 Wählen Sie mit ▶ die Option  (Drucken) aus, und drücken Sie dann auf die Mitte des Multi-Wählschalters.

4 Wählen Sie mit ◀/▶ die Option [Wählen] aus, und drücken Sie dann auf die Mitte des Multi-Wählschalters.

5 Wählen Sie mit ▲/▼/◀/▶ das gewünschte Bild aus, und drücken Sie dann auf die Mitte des Multi-Wählschalters.

Das ausgewählte Bild wird mit dem Symbol  gekennzeichnet.



6 Wenn Sie weitere Bilder ausdrucken möchten, wiederholen Sie Schritt 5.

7 Drücken Sie auf MENU.

8 Wählen Sie mit ▲ die Option [Index] und dann mit ◀/▶ die Option [Ein] aus.

9 Wählen Sie mit ▲/▼ die Option [Menge] und dann mit ◀/▶ die Anzahl der zu druckenden Kopien aus.

Sie können bis zu 20 Seiten drucken.

10 Wählen Sie mit ▼/▶ die Option [OK] aus, und drücken Sie dann auf die Mitte des Multi-Wählschalters.

Die Bilder werden gedruckt.

Ziehen Sie das USB-Kabel nicht ab, während das Symbol  auf dem Bildschirm angezeigt wird.

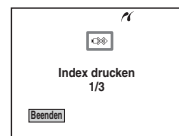

## So brechen Sie den Druckvorgang ab

Wählen Sie in Schritt **4** die Option [Abbrechen] oder in Schritt **10** die Option [Beenden] aus.



## So drucken Sie alle Bilder, die mit dem Symbol gekennzeichnet sind

Wählen Sie in Schritt **4** die Option [DPOF-Bild] aus. Alle mit dem Symbol  gekennzeichneten Bilder werden ausgedruckt, unabhängig davon, welches Bild auf dem Bildschirm angezeigt wird.

## So drucken Sie alle Bilder aus einem Ordner

Wählen Sie in Schritt **4** die Option [Alle Im Ordner] aus, und drücken Sie dann auf die Mitte des Multi-Wählschalters.

## So fügen Sie Datum und Uhrzeit auf den Bildern ein

Wählen Sie in Schritt **9** die Option [Datum] und dann mit   das Datumsformat aus. Sie können [Tag&Zeit] oder [Datum] auswählen. Wenn Sie [Datum] auswählen, wird das Datum in der unter „Einstellen von Datum und Uhrzeit“ festgelegten Reihenfolge eingefügt (Seite 19).

Diese Funktion wird jedoch nicht von allen Druckern unterstützt.

## Aufnehmen von Bewegungsbildern

**Betriebsartenrad:** 

Bewegungsbilder können mit Ton aufgenommen werden.

**Multi-Wählschalter (▲/▼/◀/▶)**

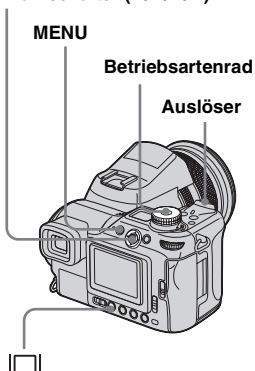

**1 Stellen Sie das Betriebsartenrad auf .**

**2 Drücken Sie auf MENU.**  
Das Menü wird angezeigt.

**3 Wählen Sie mit ◀ die Option  (Bildgrösse) und dann mit ▲/▼ das gewünschte Format aus.**

Sie können [640(Fein)], [640(Standard)] oder [160] auswählen.

- Das Bildformat [640(Fein)] kann nur verwendet werden, wenn das Bild auf einen „Memory Stick PRO“ oder Microdrive aufgenommen wird.

**4 Drücken Sie den Auslöser ganz nach unten.**

„AUFNAHME“ wird auf dem Bildschirm angezeigt, und die Kamera beginnt mit der Aufnahme des Bildes und des Tons.



- Ist die Kapazität des Aufnahmemediums erschöpft, wird die Aufnahme unterbrochen.

**5 Drücken Sie den Auslöser erneut ganz nach unten, um die Aufnahme anzuhalten.**

**Bildschirmanzeigen während der Aufnahme von Bewegungsbildern**

Diese Anzeigen werden nicht aufgenommen. Bei jedem Drücken von  (Bildschirmdarstellung) ändert sich die Darstellung auf dem Bildschirm wie folgt: Anzeigen aus → Anzeigen ein. Es wird kein Histogramm angezeigt. Eine ausführliche Beschreibung der angegebenen Optionen finden Sie auf Seite 154.

**Nahaufnahmen (Makro)**

Stellen Sie das Betriebsartenrad auf , und führen Sie die auf Seite 33 beschriebenen Schritte aus.

**Aufnahme mit Selbstauslöser**

Stellen Sie das Betriebsartenrad auf , und führen Sie die auf Seite 34 beschriebenen Schritte aus.

- Achten Sie darauf, dass Sie das Mikrofon (Seite 12) während der Aufnahme nicht berühren.
- Die folgenden Funktionen können nicht verwendet werden:
  - Digitalzoom
  - Aufnehmen mit Blitz
  - Einfügen von Datum und Uhrzeit
- Wenn Sie die Option [640(Fein)] auswählen, während das A/V-Verbindungskabel an die A/V OUT (MONO)-Buchse angeschlossen ist, kann das aufzunehmende Bild nicht anhand des Bildschirms überprüft werden. Der Bildschirm wird blau.
- Die für die einzelnen Bildformate zulässige Aufnahmedauer werden auf den Seiten 137 und 138 angegeben.

## Anzeigen von Bewegungsbildern auf dem Bildschirm

### Betriebsartenrad:

Sie können Bewegungsbilder auf dem Bildschirm der Kamera anzeigen und Ton über die Lautsprecher der Kamera wiedergeben.

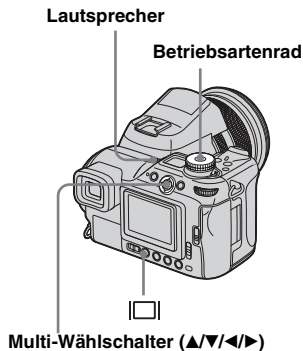

### 1 Stellen Sie das Betriebsartenrad auf .

### 2 Wählen Sie das gewünschte Bewegungsbild mit / aus.

Bewegungsbilder im Bildformat [640(Fein)] oder [640(Standard)] werden auf dem gesamten Bildschirm angezeigt.



Bewegungsbilder im Bildformat [160] werden eine Größe kleiner angezeigt als Standbilder.

### 3 Drücken Sie auf die Mitte des Multi-Wählschalters.

Die Bewegungsbilder werden mit Ton wiedergegeben.  (Wiedergabe) erscheint während der Wiedergabe eines Bewegungsbildes.

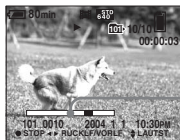



Wiedergabeleiste



### So stoppen Sie die Wiedergabe

Drücken Sie erneut auf die Mitte des Multi-Wählschalters.

### So stellen Sie die Lautstärke ein

Stellen Sie die Lautstärke mit /  ein.

### So spulen Sie vor/zurück

Stellen Sie den Multi-Wählschalter während der Wiedergabe eines Bewegungsbildes auf  (Nächstes) oder  (Vorheriges).

Um zur normalen Wiedergabe zurückzukehren, drücken Sie auf die Mitte des Multi-Wählschalters.

### Bildschirmanzeigen während der Anzeige von Bewegungsbildern

Bei jedem Drücken von  (Bildschirmdarstellung) ändert sich die Darstellung auf dem Bildschirm wie folgt: Anzeigen aus  $\rightarrow$  Anzeigen ein. Es wird kein Histogramm angezeigt. Eine ausführliche Beschreibung der angegebenen Optionen finden Sie auf Seite 156.

- Die Anzeige von Bewegungsbildern auf einem Fernsehgerät erfolgt ebenso, wie die Anzeige von Standbildern (Seite 41).
- Ein Bewegungsbild, das unter Verwendung anderer Sony-Geräte aufgenommen wurde, wird eine Größe kleiner angezeigt als Standbilder.

## Löschen von Bewegungsbildern

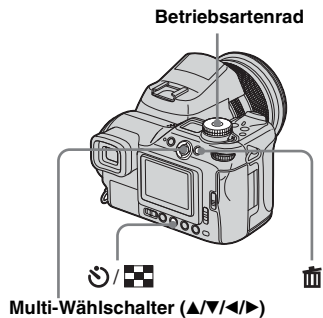

Betriebsartenrad: 

Sie können nicht mehr benötigte Bewegungsbilder löschen.



- Geschützte Bewegungsbilder können nicht gelöscht werden.
- Beachten Sie, dass gelöschte Bewegungsbilder nicht wiederhergestellt werden können.



### Auf dem Einzelbildschirm

- 1** Stellen Sie das Betriebsartenrad auf .
- 2** Wählen Sie mit ◀/▶ das Bewegungsbild aus, das Sie löschen möchten.
- 3** Drücken Sie auf  (Löschen).  
Das Bewegungsbild wurde jedoch noch nicht gelöscht.
- 4** Wählen Sie mit ▲ die Option [Löschen] aus, und drücken Sie dann auf die Mitte des Multi-Wählschalters.  
„Zugriff“ wird auf dem Bildschirm angezeigt, und das Bewegungsbild ist gelöscht.
- 5** Wenn Sie weitere Bewegungsbilder löschen möchten, wählen Sie das zu löschende Bewegungsbild mit ◀/▶ aus, und wiederholen Sie dann Schritt **4**.

### So brechen Sie den Löschvorgang ab

Wählen Sie in Schritt **4** oder **5** die Option [Beenden] aus.

### Auf dem Index-Bildschirm

- 1** Stellen Sie das Betriebsartenrad auf , und drücken Sie auf die Taste  (Index), um zum Index-Bildschirm zu wechseln.
- 2** Drücken Sie auf  (Löschen).
- 3** Wählen Sie mit ◀/▶ die Option [Wählen] aus, und drücken Sie dann auf die Mitte des Multi-Wählschalters.
- 4** Wählen Sie mit ▲/▼/◀/▶ die Bewegungsbilder aus, die Sie löschen möchten, und drücken Sie dann auf die Mitte des Multi-Wählschalters.

Das Symbol  (Löschen) wird auf dem ausgewählten Bewegungsbild angezeigt.



Das Bewegungsbild wurde jedoch noch nicht gelöscht.



**5** Wiederholen Sie Schritt **4**, um weitere Bewegtbilder zu löschen.

**6** Drücken Sie auf  (Löschen).

**7** Wählen Sie mit  die Option [OK] aus, und drücken Sie dann auf die Mitte des Multi-Wählschalters.

Die Meldung „Zugriff“ wird auf dem Bildschirm angezeigt, und das Bewegtbild wird gelöscht.

### So brechen Sie den Löschvorgang ab

Wählen Sie in Schritt **3** oder **7** die Option [Beenden] aus.

### So löschen Sie alle Bilder aus einem Ordner

Wählen Sie in Schritt **3** die Option [Alle Im Ordner] aus, und drücken Sie dann auf die Mitte des Multi-Wählschalters. Wählen Sie anschließend die Option [OK] aus, und drücken Sie dann erneut auf die Mitte des Schalters. Wenn Sie den Löschvorgang abbrechen möchten, wählen Sie mit  die Option [Abbrech] aus, und drücken Sie dann auf die Mitte des Schalters.

## Bearbeiten von Bewegtbildern

**Betriebsartenrad:** 

Sie können Bewegtbilder schneiden oder unnötige Teile davon löschen. Dieser Modus wird empfohlen, wenn die Kapazität des Aufnahmemediums nicht ausreicht oder wenn Sie an Ihre E-Mail-Nachrichten Bewegtbilder anfügen möchten.

### Beim Schneiden von Bewegtbildern zugewiesene Dateinummern

Den geschnittenen Bewegtbildern werden neue Nummern zugewiesen, und sie werden als neueste Dateien im Aufnahmeordner gespeichert. Das ursprüngliche Bewegtbild wird gelöscht, und die entsprechende Dateinummer wird übersprungen.

<Beispiel> Schneiden eines Bewegtbildes mit der Nummer 101\_0002

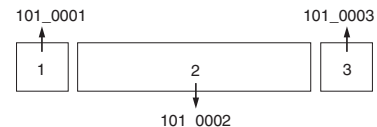

#### 1. Schneideszene A.

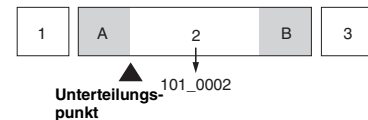

#### 2. Schneideszene B.

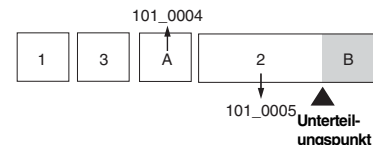

#### 3. Löschen von Szene A und B, falls sie nicht benötigt werden.

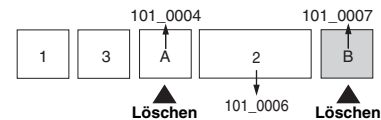

#### 4. Nur die gewünschten Szenen bleiben erhalten.

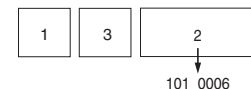

## Schneiden von Bewegtbildern

Multi-Wählschalter (▲/▼/◀/▶)

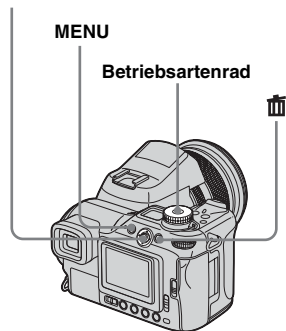

**1** Stellen Sie das Betriebsartenrad auf ▶.

**2** Wählen Sie mit ◀/▶ das Bewegtbild aus, das Sie schneiden möchten.

**3** Drücken Sie auf MENU.  
Das Menü wird angezeigt.

**4** Wählen Sie mit ▶ die Option (Untertl) aus, und drücken Sie dann auf die Mitte des Multi-Wählschalters. Wählen Sie anschließend mit ▲ die Option [OK] aus, und drücken Sie auf die Mitte des Schalters.

Die Wiedergabe des Bewegtbildes beginnt.

**5** Bestimmen Sie einen Schnittpunkt.

Drücken Sie am gewünschten Schnittpunkt auf die Mitte des Multi-Wählschalters.

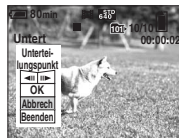

Wenn Sie den Schnittpunkt einstellen möchten, verwenden Sie [◀|||/||▶] (Bildvorlauf-/rücklauf), und stellen Sie den Schnittpunkt mit ◀/▶ ein. Wenn Sie den Schnittpunkt ändern möchten, wählen Sie die Option [Abbrechen] aus. Die Wiedergabe des Bewegtbildes beginnt erneut.

**6** Wenn Sie einen Schnittpunkt festgelegt haben, wählen Sie mit ▲/▼ die Option [OK] aus, und drücken Sie dann auf die Mitte des Multi-Wählschalters.

**7** Wählen Sie mit ▲ die Option [OK] aus, und drücken Sie dann auf die Mitte des Multi-Wählschalters.

Das Bewegtbild wird geschnitten.

**So deaktivieren Sie den Schneidevorgang**

Wählen Sie in Schritt **5** oder **7** die Option [Beenden] aus. Das Bewegtbild wird wieder auf dem Bildschirm angezeigt.

- Folgende Bilder lassen sich nicht schneiden.
  - Standbilder
  - Bewegtbilder, die nicht lang genug zum Schneiden sind
  - Geschützte Bewegtbilder
- Nachdem Sie Bewegtbilder geschnitten haben, können Sie diese nicht wiederherstellen.
- Das ursprüngliche Bewegtbild wird beim Schneiden gelöscht.
- Das geschnittene Bild wird im Aufnahmeordner als neueste Datei gespeichert.

**Löschen unnötiger Teile von Bewegtbildern**

**1** Schneiden Sie einen unnötigen Teil eines Bewegtbildes ab.

**2** Zeigen Sie den Teil des Bewegtbildes an, den Sie löschen möchten.

**3** Drücken Sie auf (Löschen).  
Das Bewegtbild wurde jedoch noch nicht gelöscht.

**4** Wählen Sie mit ▲ die Option [Löschen] aus, und drücken Sie dann auf die Mitte des Multi-Wählschalters.

Das derzeit auf dem Bildschirm angezeigte Bewegtbild wird gelöscht.

# Kopieren von Bildern auf den Computer – Für Windows-Benutzer

## Empfohlene Computerumgebung

**Betriebssystem:** Microsoft Windows 98, Windows 98SE, Windows 2000 Professional, Windows Millennium Edition, Windows XP Home Edition oder Windows XP Professional

Eines der oben angegebenen Betriebssysteme muss ab Werk installiert sein. In einer Umgebung, die auf die oben beschriebenen Betriebssysteme aufgerüstet wurde, oder in einer Multi-Boot-Umgebung kann ein ordnungsgemäßer Betrieb nicht garantiert werden.

**CPU:** MMX Pentium 200 MHz oder schneller

**USB-Anschluss:** Standardmäßig geliefert

**Anzeige:** 800 × 600 Punkte oder mehr High Color (16-Bit-Farben, 65.000 Farben) oder mehr

- Diese Kamera ist mit USB 2.0 kompatibel.
- Der Einsatz einer USB 2.0 (High-Speed USB)-kompatiblen Computerumgebung ermöglicht eine Datenübertragung mit hoher Geschwindigkeit.
- Wenn Sie zwei oder mehr USB-Geräte gleichzeitig an einen Computer anschließen, sind einige Geräte, Ihre Kamera unter Umständen eingeschlossen, nicht betriebsbereit. Dies hängt davon ab, welche USB-Geräte Sie verwenden.

- Bei Verwendung eines USB-Hubs kann einwandfreier Betrieb nicht gewährleistet werden.
- Der Betrieb ist nicht für alle oben empfohlenen Computerumgebungen gewährleistet.

## USB-Modus

Es stehen zwei Modi für die USB-Verbindung mit dem Computer zur Verfügung: [Normal] und [PTP]\*. Standardmäßig ist der Modus [Normal] ausgewählt.

\* Nur mit Windows XP kompatibel. Beim Anschluss an den Computer werden nur die Daten aus dem von der Kamera ausgewählten Ordner auf den Computer kopiert. Folgen Sie zur Auswahl des Ordners den Anweisungen auf Seite 83.

## Kommunikation mit dem Computer

Wenn Sie aus dem Ruhezustand den Computerbetrieb wieder aufnehmen, wird die Kommunikation zwischen Kamera und Computer eventuell nicht sofort wiederhergestellt.

## Wenn der Computer nicht über einen USB-Anschluss verfügt

Wenn weder ein USB-Anschluss noch ein Steckplatz für ein Aufnahmemedium verfügbar ist, können Sie die Bilder mit Hilfe eines Zusatzgeräts kopieren. Einzelheiten hierzu finden Sie auf der Website von Sony.

<http://www.sony.net/>

## Inhalt der CD-ROM

### ■ USB-Treiber

Der Treiber ist für den Anschluss der Kamera an den Computer erforderlich. Wenn Sie unter Windows XP arbeiten, müssen Sie den USB-Treiber installieren.

### ■ Image Transfer

Diese Anwendung dient der einfachen Übertragung der Bilder von der Kamera auf den Computer.

### ■ ImageMixer

Diese Anwendung wird für die Anzeige und Bearbeitung der Bilder eingesetzt, die auf dem Computer gespeichert wurden.



- Die einzelnen Schritte sind vom Betriebssystem abhängig.
- **Schließen Sie alle aktiven Anwendungen auf dem Computer, bevor Sie den USB-Treiber und die Anwendung installieren.**
- Wenn Sie unter Windows XP oder Windows 2000 arbeiten, melden Sie sich als Administrator an.
- Für die Anzeigeeinstellung sollten 800 × 600 Punkte oder mehr und High Color (16-Bit-Farben, 65.000 Farben) oder mehr verwendet werden. Werden weniger als 800 × 600 Punkte oder 256 Farben oder weniger verwendet, wird der Installationsbildschirm nicht angezeigt.

## Installieren des **USB-Treibers**

Wenn Sie unter Windows XP arbeiten, müssen Sie den USB-Treiber installieren. Nachdem der USB-Treiber einmal installiert wurde, ist keine weitere Installation des USB-Treibers erforderlich.

- 1 Schalten Sie den Computer ein, und legen Sie die mitgelieferte CD-ROM in das CD-ROM-Laufwerk ein.**

**Schließen Sie die Kamera noch nicht an den Computer an.**

Der Bildschirm zur Auswahl des Modells wird angezeigt. Falls er nicht angezeigt wird, doppelklicken Sie nacheinander auf  (My Computer) (Arbeitsplatz) →  (ImageMixer).

- 2 Klicken Sie in dem Bildschirm zur Modellauswahl auf [Cyber-shot].**



Der Installationsbildschirm wird angezeigt.

- 3 Klicken Sie auf dem Installationsbildschirm auf [USB Driver] (USB-Treiber).**



Der Bildschirm „InstallShield Wizard“ (Fertigstellen des Assistenten) wird angezeigt.

- 4 Klicken Sie auf [Next] (Weiter). Wenn der Bildschirm „Information“ angezeigt wird, klicken Sie auf [Next] (Weiter).**



Die Installation des USB-Treibers beginnt. Nach Beendigung der Installation werden Sie in einem entsprechenden Bildschirm darüber informiert.

- 5 Klicken Sie auf [Yes, I want to restart my computer now] (Ja, ich möchte meinen Computer jetzt neu starten), und klicken Sie dann auf [Finish] (Fertig stellen).**

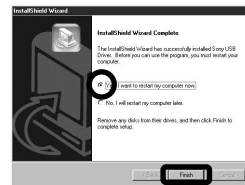

Der Computer wird neu gestartet. Jetzt können Sie die USB-Verbindung herstellen.

## Installieren von „Image Transfer“

Mit der Software „Image Transfer“ können Sie Bilder automatisch auf den Computer kopieren, wenn die Kamera an den Computer angeschlossen ist.

- 1** Klicken Sie in dem Bildschirm zur Modellauswahl auf [Cyber-shot].



Der Installationsbildschirm wird angezeigt.

- 2** Klicken Sie in dem Installationsbildschirm auf [Image Transfer]. Wählen Sie die gewünschte Sprache aus, und klicken Sie dann auf [OK].



Der Bildschirm „Welcome to the InstallShield Wizard for Image Transfer“ (Willkommen zum InstallShield-Assistenten für Image Transfer) wird angezeigt.

- In diesem Abschnitt werden die Bildschirme auf Englisch beschrieben.

- 3** Klicken Sie auf [Next] (Weiter). Wenn der Bildschirm „License Agreement“ (Lizenzvereinbarung) angezeigt wird, klicken Sie auf [Yes] (Ja).

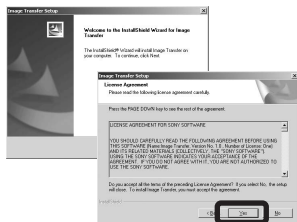

Lesen Sie den Lizenzvertrag sorgfältig durch. Wenn Sie die Bedingungen des Lizenzvertrags akzeptieren, können Sie die Installation fortsetzen. Der Bildschirm „Information“ wird angezeigt.

- 4** Klicken Sie auf [Next] (Weiter).

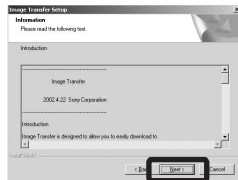

- 5** Wählen Sie den Installationsordner aus, und klicken Sie dann auf [Next] (Weiter). Wählen Sie den Programmordner aus, und klicken Sie dann auf [Next] (Weiter).

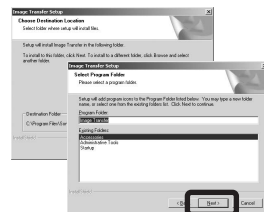

- 6** Überprüfen Sie, ob das Kontrollkästchen auf dem Bildschirm „Image Transfer Settings“ (Bildübertragungseinstellungen) aktiviert ist, und klicken Sie dann auf [Next] (Weiter).



Nach Beendigung der Installation werden Sie in einem entsprechenden Bildschirm darüber informiert.

## 7 Klicken Sie auf [Finish] (Fertig stellen).

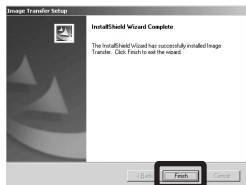

Der „InstallShield-Wizard“ (Fertigstellen des Assistenten) wird geschlossen.

Wenn Sie mit der Installation des „ImageMixer“ fortfahren möchten, klicken Sie auf dem Installationsbildschirm auf [ImageMixer], und lassen Sie sich durch das Installationsverfahren führen.

- Für die Verwendung von USB ist der „Image Transfer“-Treiber erforderlich. Ist der erforderliche Treiber noch nicht auf dem Computer installiert, werden Sie über einen Bildschirm gefragt, ob Sie den Treiber installieren möchten. Folgen Sie den auf dem Bildschirm angezeigten Anweisungen.

## Installieren von „ImageMixer“

Mithilfe der Software „ImageMixer Ver.1.5 für Sony“ können Sie Bilder auf den Computer kopieren, auf dem Computer anzeigen und bearbeiten sowie Video-CDs erstellen. Einzelheiten können Sie in der Software-Hilfe nachlesen.

### 1 Klicken Sie in dem Installationsbildschirm auf [ImageMixer]. Wählen Sie die gewünschte Sprache aus, und klicken Sie dann auf [OK].



Der Bildschirm „Welcome to the InstallShield Wizard“ (Willkommen zum InstallShield-Assistenten) wird angezeigt.

- In diesem Abschnitt werden die Bildschirme auf Englisch beschrieben.

### 2 Folgen Sie den Anweisungen, die auf den aufeinander folgenden Bildschirmen angezeigt werden.

Installieren Sie „ImageMixer“, und gehen Sie dabei nach den Anweisungen auf dem Bildschirm vor.

- Wenn Sie Windows 2000 oder Windows XP verwenden, installieren Sie „WinASPI“.
- Ist DirectX8.0a oder höher nicht auf dem Computer installiert, wird der Bildschirm „Information“ angezeigt. Folgen Sie den Anweisungen auf dem Bildschirm.

### 3 Starten Sie den Computer neu, wenn Sie dazu aufgefordert werden.

### 4 Nehmen Sie die CD-ROM heraus.

## Anschließen der Kamera an den Computer

- 1 Legen Sie das Aufnahmemedium mit den Bildern, die Sie kopieren möchten, in die Kamera ein. Schließen Sie das mitgelieferte Netzteil an, und stecken Sie das Netzteil in eine Netzsteckdose.

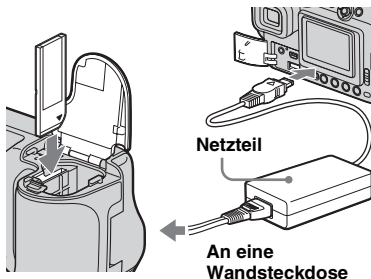

- Wählen Sie das Aufnahmemedium mit dem /CF-Schalter aus (Seite 21).
- Wenn Sie Bilder auf den Computer kopieren, wenn die Kamera nicht mit Netzstrom versorgt wird, ist es möglich, dass der Kopiervorgang aufgrund erschöpfter Akkus fehlschlägt. Wie empfehlen Ihnen, das Netzteil zu verwenden.

- 2 Schalten Sie den Computer und die Kamera ein.

- 3 Schließen Sie das mitgelieferte USB-Kabel an die Buchse (USB) der Kamera an.

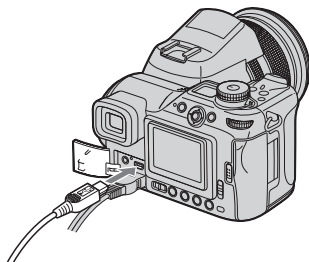

- 4 Schließen Sie das USB-Kabel an den Computer an.

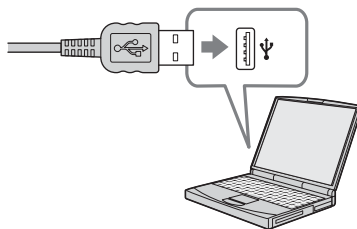

- Wenn Sie einen Desktopcomputer verwenden, schließen Sie das USB-Kabel an den USB-Anschluss an der Rückseite an.
- Wenn Sie mit Windows XP arbeiten, wird automatisch der AutoPlay-Assistent auf dem Desktop angezeigt. Gehen Sie zu Seite 112.

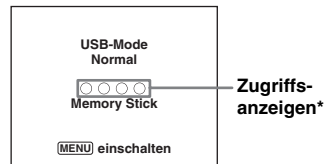

„USB-Mode Normal“ wird auf dem Bildschirm der Kamera angezeigt. Wenn zum ersten Mal eine USB-Verbindung hergestellt wird, führt der Computer automatisch das verwendete Programm aus, um die Kamera zu erkennen. Warten Sie einen Moment.

\* Während der Kommunikation leuchten die Zugriffsanzeigen rot.

- Wenn „USB-Mode Normal“ in Schritt 4 nicht angezeigt, drücken Sie auf MENU, wählen Sie die Option [USB-Anschluss] aus, und stellen Sie sie auf [Normal].
- Wenn Sie eine Microdrive/CF-Karte verwenden, wird die USB-Verbindung durch Öffnen der Kartenabdeckung unterbrochen. Öffnen Sie die CF-Kartenabdeckung deshalb nie, solange die USB-Verbindung aktiv ist.

## Entfernen des USB-Kabels, Herausnehmen des Aufnahme-mediums oder Ausschalten der Kamera während einer USB-Verbindung

Für Benutzer von Windows 2000, Me oder XP

- 1 Doppelklicken Sie in der Taskleiste auf .



Doppelklicken Sie hier

- 2 Klicken Sie auf , und klicken Sie anschließend auf [Stop] (Beenden).
- 3 Bestätigen Sie das Gerät im Bestätigungsfenster, und klicken Sie dann auf [OK].
- 4 Klicken Sie auf [OK]. Schritt 4 muss von Windows XP-Benutzern nicht ausgeführt werden.
- 5 Ziehen Sie das USB-Kabel ab, und nehmen Sie das Aufnahme-medium aus der Kamera heraus, oder schalten Sie die Kamera aus.

## Für Benutzer von Windows 98 oder 98SE

Stellen Sie sicher, dass die Zugriffsanzeigen (Seite 109) auf dem Bildschirm weiß angezeigt werden, und führen Sie anschließend nur den oben beschriebenen Schritt 5 durch.

## Kopieren von Bildern mit „Image Transfer“

– Windows 98/98SE/2000/Me

Schließen Sie die Kamera mit dem USB-Kabel an den Computer an.

„Image Transfer“ wird gestartet, und die Bilder werden automatisch auf den Computer kopiert. Nachdem der Kopiervorgang abgeschlossen ist, wird automatisch die Anwendung „ImageMixer“ gestartet, und die Bilder werden angezeigt.

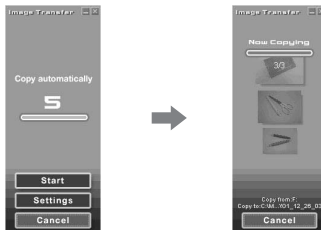

- Normalerweise werden die Ordner „Image Transfer“ und „Date“ (Datum) innerhalb des Ordners „My Documents“ (Eigene Dateien) erstellt, und alle mit der Kamera aufgezeichneten Bilddateien werden in diesen Ordner kopiert.
- Sie können die Einstellungen für „Image Transfer“ ändern (Seite 111).

–Windows XP

Schließen Sie die Kamera mit dem USB-Kabel an den Computer an.

„Image Transfer“ wird automatisch gestartet und die Bilder werden automatisch auf den Computer kopiert.

Windows XP ist so eingestellt, dass der AutoPlay (Automatische Wiedergabe)-Assistent aktiviert wird.

Wenn Sie diese Einstellung deaktivieren möchten, führen Sie die nachfolgenden Schritte durch.

- 1 Klicken Sie auf [Start] (Start), und klicken Sie dann auf [My Computer] (Arbeitsplatz).
- 2 Klicken Sie mit der rechten Maustaste auf [Sony MemoryStick], und klicken Sie dann auf [Properties] (Eigenschaften).
- 3 Deaktivieren Sie die Einstellung.
  - ① Klicken Sie auf [AutoPlay] (Automatische Wiedergabe).
  - ② Stellen Sie [Content type] (Inhaltstyp) auf [Pictures] (Bilder).
  - ③ Aktivieren Sie [Select an action to perform] (Auszuführende Aktion auswählen) unter [Actions] (Aktionen), und wählen Sie [Take no action] (Keine Aktion ausführen) aus. Klicken Sie dann auf [Apply] (Übernehmen).



- ④ Stellen Sie [Content type] (Inhaltstyp) auf [Video files] (Videodateien), und fahren Sie mit Schritt ③ fort. Stellen Sie [Content type] (Inhaltstyp) auf [Mixed content] (Gemischter Inhalt), und fahren Sie mit Schritt ③ fort.
- ⑤ Klicken Sie auf [OK].  
Der Bildschirm [Properties] (Eigenschaften) wird geschlossen.

Der AutoPlay (Automatische Wiedergabe)-Assistent des Betriebssystems wird selbst bei der nächsten USB-Verbindung nicht automatisch gestartet.

## Ändern der „Image Transfer“-Einstellungen

Sie können die Einstellungen für „Image Transfer“ ändern. Klicken Sie in der Taskleiste mit der rechten Maustaste auf das Symbol „Image Transfer“, und wählen Sie [Open Settings] (Einstellungen öffnen) aus. Sie können die folgenden Einstellungen ändern: [Basic] (Allgemein), [Copy] (Kopieren) und [Delete] (Löschen).



Klicken Sie hier mit der rechten Maustaste

Beim Start von „Image Transfer“ wird das nachfolgende Fenster angezeigt.



Bei der Auswahl von [Settings] (Einstellungen) im oben stehenden Fenster, können Sie nur die Einstellung [Basic] (Allgemein) ändern.

## Kopieren von Bildern ohne Verwendung von „Image Transfer“

### – Windows 98/98SE/2000/Me

Wenn Sie nicht den automatischen Start von „Image Transfer“ festlegen, können Sie die Bilder anhand des nachfolgenden Verfahrens kopieren.

- 1 Doppelklicken Sie auf [My Computer] (Arbeitsplatz), und doppelklicken Sie anschließend auf [Removable Disk] (Wechseldatenträger).

Der Inhalt des in die Kamera eingelegten Aufnahmemediums wird angezeigt.

- In diesem Abschnitt wird an einem Beispiel gezeigt, wie Sie Bilder in den Ordner „My Documents“ (Eigene Dateien) kopieren können.
- Wenn das Symbol „Removable Disk“ (Wechseldatenträger) nicht angezeigt wird, finden Sie weitere Informationen auf Seite 112.
- Wenn Sie unter Windows XP arbeiten, lesen Sie auf Seite 112 nach.

- 2 Doppelklicken Sie auf [DCIM], und doppelklicken Sie dann auf den Ordner, in dem die zu kopierenden Bilddateien gespeichert sind.
- 3 Klicken Sie mit der rechten Maustaste auf die Bilddatei, um das Menü anzuzeigen, und wählen Sie dann die Option [Copy] (Kopieren) aus dem Menü aus.
- 4 Doppelklicken Sie auf den Ordner „My Documents“ (Eigene Dateien), und klicken Sie mit der rechten Maustaste auf das Fenster „My Documents“ (Eigene Dateien), um das Menü anzuzeigen. Wählen Sie dann die Option [Paste] (Einfügen) aus dem Menü aus.

Die Bilddateien werden in den Ordner „My Documents“ (Eigene Dateien) kopiert.

## Wenn ein Bild mit identischem Namen im Zielordner vorhanden ist

Anhand einer Meldung werden Sie gefragt, ob Sie das vorhandene Bild überschreiben möchten. Wenn Sie das vorhandene Bild mit dem neuen Bild überschreiben, werden die ursprünglichen Dateidaten gelöscht.

## So ändern Sie den Dateinamen

Wenn Sie eine Bilddatei auf den Computer kopieren möchten, ohne die vorhandene Datei zu überschreiben, ändern Sie den Dateinamen in den gewünschten Dateinamen. Beachten Sie allerdings, dass Sie nach Ändern des Dateinamens das Bild nicht mehr auf der Kamera wiedergeben können. Möchten Sie die Bilder auf der Kamera wiedergeben, führen Sie die auf Seite 116 beschriebenen Schritte durch.

## Wenn das Symbol für Wechsel- datenträger nicht angezeigt wird

- 1 Klicken Sie mit der rechten Maustaste auf [My Computer] (Arbeitsplatz), um das Menü anzuzeigen, und klicken Sie anschließend auf [Properties] (Eigenschaften).  
Der Bildschirm „System Properties“ (Systemeigenschaften) wird angezeigt.
- 2 Zeigen Sie den [Device Manager] (Geräte-Manager).
  - ① Klicken Sie auf [Hardware] (Hardware).
  - ② Klicken Sie auf [Device Manager] (Geräte-Manager).
    - Benutzer von Windows 98, 98SE, Me können Schritt ① überspringen. Klicken Sie auf die Registerkarte [Device Manager] (Geräte-Manager).
- 3 Wird [📷 Sony DSC] angezeigt, löschen Sie es.
  - ① Klicken Sie mit der rechten Maustaste auf [📷 Sony DSC].
  - ② Klicken Sie auf [Uninstall] (Deinstallieren).  
Der Bildschirm „Confirm Device Removal“ (Entfernen des Geräts bestätigen) wird angezeigt.
    - Klicken Sie unter Windows 98, 98SE oder Me auf [Remove] (Entfernen).
  - ③ Klicken Sie auf [OK].  
Das Gerät wird gelöscht.

Führen Sie die Installation des USB-Treibers erneut mithilfe der mitgelieferten CD-ROM aus (Seite 106).

## – Windows XP

## Kopieren von Bildern unter Verwendung des Windows XP AutoPlay (Automatische Wiedergabe)-Assistent

- 1 Stellen Sie eine USB-Verbindung her (Seite 109).  
Klicken Sie auf [Copy pictures to a folder on my computer using Microsoft Scanner and Camera Wizard] (Bilder in einen Ordner auf meinem Arbeitsplatz unter Verwendung des Assistenten für Scanner und Kamera kopieren), und klicken Sie dann auf [OK].

Der Bildschirm „Scanner and Camera Wizard“ (Scanner- und Kamera-Assistent) wird angezeigt.

- 2 Klicken Sie auf [Next] (Weiter).

Die auf dem Aufnahmemedium gespeicherten Bilder werden angezeigt.

- 3 Deaktivieren Sie die Kontrollkästchen neben den Bildern, die Sie nicht auf den Computer kopieren möchten, und klicken Sie dann auf [Next] (Weiter).**

Der Bildschirm „Picture Name and Destination“ (Bildname und Speicherort) wird angezeigt.

- 4 Geben Sie einen Namen und einen Speicherort für die Bilder an, und klicken Sie dann auf [Next] (Weiter).**

Der Kopiervorgang wird gestartet. Wenn der Kopiervorgang abgeschlossen ist, wird das Fenster „Other Options“ (Sonstige Optionen) angezeigt.

- 5 Wählen Sie die Option [Nothing. I'm finished working with these pictures] (Die Arbeit mit diesen Bildern ist beendet) aus, und klicken Sie dann auf [Next] (Weiter).**

Der Bildschirm „Completing the Scanner and Camera Wizard“ (Scanner- und Kamera-Assistenten beenden) wird angezeigt.

- 6 Klicken Sie auf [Finish] (Fertig stellen).**

Der Assistent wird geschlossen.

- Wenn Sie weitere Bilder kopieren möchten, folgen Sie dem unter **1** auf Seite 110 beschriebenen Verfahren, und ziehen Sie das USB-Kabel wie dort beschrieben zunächst ab und schließen Sie es dann wieder an. Führen Sie anschließend das unter Schritt **1** beschriebene Verfahren erneut durch.

## **Anzeigen von Bildern auf dem Computer**

- 1 Klicken Sie auf [Start], und klicken Sie dann auf [My Documents] (Eigene Dateien).**

Der Inhalt des Ordners „My Documents“ (Eigene Dateien) wird angezeigt.

- In diesem Abschnitt wird an einem Beispiel gezeigt, wie Sie kopierte Bilder des Ordners „My Documents“ (Eigene Dateien) anzeigen können.
- Wenn Sie nicht mit Windows XP arbeiten, doppelklicken Sie auf dem Desktop auf [My Documents] (Eigene Dateien).
- Mit Hilfe der Software „ImageMixer Ver.1.5 for Sony“ können Sie Bilder auf dem Computer anzeigen und bearbeiten. Einzelheiten können Sie in der Software-Hilfe nachlesen.

- 2 Doppelklicken Sie auf die gewünschte Bilddatei.**

Das Bild wird angezeigt.

## Speicherort von Bilddateien und Dateinamen

Die mit der Kamera aufgenommenen Bilddateien werden in einer Ordnerstruktur auf dem Aufnahmemedium gespeichert.

### Beispiel: Anzeige von Bildern unter Windows XP (bei Verwendung eines „Memory Stick“)

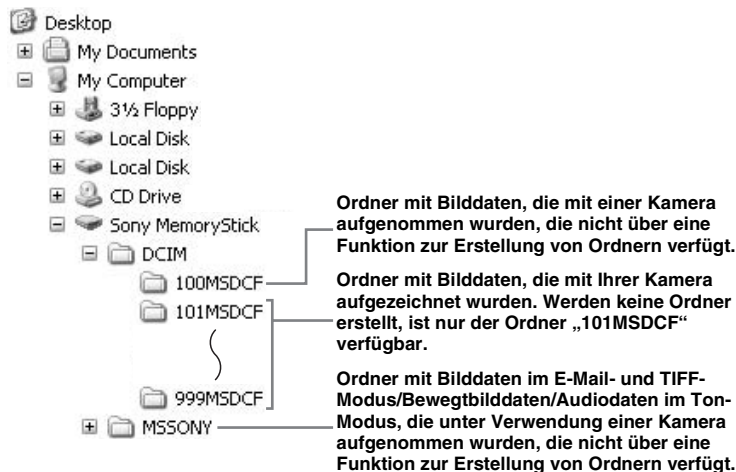

- Selbst wenn Sie ein Microdrive/eine CF-Karte verwenden, ist es möglich, dass abhängig von der Computerumgebung „Sony MemoryStick“ angezeigt wird.
- Sie können keine Bilder in den Ordnern „100MSDCF“ oder „MSSONY“ speichern. Die Bilder in diesen Ordnern sind nur zur Anzeige verfügbar.
- Weitere Informationen zu dem Ordner finden Sie auf den Seiten 50 und 83.

Ordner	Dateiname	Bedeutung der Datei
101MSDCF bis 999MSDCF	DSC0□□□□.JPG	<ul style="list-style-type: none"> <li>• Standbilddateien aufgenommen im               <ul style="list-style-type: none"> <li>– Normaler Modus (Seite 27)</li> <li>– Belichtungsreihen-Modus (Seite 63)</li> <li>– Burst-Modus (Seite 75)</li> <li>– Multi Burst-Modus (Seite 76)</li> </ul> </li> <li>• Gleichzeitig aufgenommene Standbilddateien im               <ul style="list-style-type: none"> <li>– RAW-Modus (Seite 79)</li> <li>– TIFF-Modus (Seite 80)</li> <li>– E-Mail-Modus (Seite 81)</li> <li>– Ton-Modus (Seite 81)</li> </ul> </li> </ul>
	DSC0□□□□.JPE	• Kleinformatige Bilddateien aufgenommen im E-Mail-Modus (Seite 81)
	DSC0□□□□.MPG	• Audiodateien aufgenommen im Ton-Modus (Seite 81)
	DSC0□□□□.TIF	• Im TIFF-Modus aufgenommene Datei mit unkomprimierten Bildern (TIFF) (Seite 80)
	DSC0□□□□.SRF	• Im RAW-Modus aufgenommene Bilddatei (Seite 79)
	MOV0□□□□.MPG	• Bewegtbilddateien (Seite 100)
	MOV0□□□□.THM	• Im Bewegtbildmodus aufgenommene kleinformatige Indexbilddateien (Seite 100)

- □□□□ steht für eine beliebige Zahl zwischen 0001 und 9999.
- Die Nummern der folgenden Dateien stimmen immer überein.
  - Eine im RAW-Modus aufgenommene Datendatei und die entsprechende Bilddatei
  - Eine im TIFF-Modus aufgenommene Datei mit unkomprimierten Bildern und die entsprechende Bilddatei
  - Eine kleinformatige, im E-Mail-Modus aufgenommene Bilddatei und die entsprechende Bilddatei
  - Eine im Ton-Modus aufgenommene Audiodatei und die entsprechende Bilddatei
  - Eine im Bewegtbildmodus aufgenommene Bilddatei und die entsprechende Indexbilddatei
- Zum Anzeigen von RAW-Datendateien müssen Sie die exklusiv bereitgestellte Anwendungssoftware von der mitgelieferten CD-ROM installieren.

## **Anzeigen von Bildern nachdem Sie auf einen Computer kopiert wurden**

Dieser Vorgang muss für Bilddateien durchgeführt werden, die auf einen Computer kopiert und über die Kamera bereits vom Aufnahmemedium gelöscht wurden.

Kopieren Sie die auf dem Computer gespeicherten Bilddateien auf ein Aufnahmemedium, und zeigen Sie die Bilder auf der Kamera an.

- Überspringen Sie Schritt **1**, wenn Sie den von der Kamera zugewiesenen Dateinamen nicht geändert haben.
- Je nach Bildformat, können Sie ein Bild unter Umständen nicht anzeigen.
- Bilder die auf einem Computer bearbeitet wurden, oder Bilder, die unter Verwendung einer anderen Kamera aufgenommen wurden, können auf dieser Kamera möglicherweise nicht wiedergegeben werden.
- Wird in einer Warnmeldung darauf hingewiesen, dass Sie im Begriff sind, Daten zu überschreiben, geben Sie in Schritt **1** andere Ziffern ein.
- Ist kein Ordner zum Speichern der Bilddatei verfügbar, erstellen Sie einen neuen Ordner, bevor Sie die Bilddatei kopieren. Einzelheiten zum Erstellen von Ordnern finden Sie auf Seite 50.

- 1** Klicken Sie mit der rechten Maustaste auf die Bilddatei, und klicken Sie dann auf **[Rename] (Umbenennen). Ändern Sie den Dateinamen in „DSC0□□□□“.**

□□□□ steht für eine beliebige Zahl zwischen 0001 und 9.999.

- Ob eine Dateierweiterung angezeigt wurde, hängt von der Konfiguration des Computers ab. Die Dateierweiterung für ein Standbild lautet „JPG“, für ein Bewegtbild „MPG“. Ändern Sie diese Dateierweiterungen nicht.

- 2** Kopieren Sie die Bilddatei in einen Ordner auf dem Aufnahmemedium.

- ① Klicken Sie mit der rechten Maustaste auf die Bilddatei, und klicken Sie dann auf **[Copy]** (Kopieren).
- ② Wählen Sie den Ordner **[DCIM]** vom **[Removable Disk]** (Wechseldatenträger) oder **[Sony MemoryStick]** unter **[My Computer]** (Arbeitsplatz) aus.
- ③ Klicken Sie mit der rechten Maustaste auf den Ordner **[□□□MSDCF]**, und klicken Sie dann auf **[Paste]** (Einfügen). □□□ steht für eine beliebige Zahl zwischen 100 und 999.

# Kopieren von Bildern auf den Computer – Für Macintosh-Benutzer

## Empfohlene Computerumgebung

**Betriebssystem:** Mac OS 9.1, 9.2 oder Mac OS X (v10.0/v10.1/v10.2)

Eines der oben angegebenen Betriebssysteme muss ab Werk installiert sein.

**USB-Anschluss:** Standardmäßig geliefert

**Anzeige:** 800 × 600 Punkte oder mehr  
Farbmodus 32.000 oder mehr

- Wenn Sie zwei oder mehr USB-Geräte gleichzeitig an einen Computer anschließen, sind einige Geräte, Ihre Kamera unter Umständen eingeschlossen, nicht betriebsbereit. Dies hängt davon ab, welche USB-Geräte Sie verwenden.
- Bei Verwendung eines USB-Hub kann der einwandfreie Betrieb nicht gewährleistet werden.
- Der Betrieb ist nicht für alle oben empfohlenen Computerumgebungen gewährleistet.

## USB-Modus

Es stehen zwei Modi für die USB-Verbindung mit dem Computer zur Verfügung: [Normal] und [PTP]\*.

Standardmäßig ist der Modus [Normal] ausgewählt.

\* Nur mit Mac OS X kompatibel. Beim Anschluss an den Computer werden nur die Daten aus dem von der Kamera ausgewählten Ordner auf den Computer kopiert. Folgen Sie zur Auswahl des Ordners den Anweisungen auf Seite 83.

## Kommunikation mit dem Computer

Wenn Sie aus dem Ruhezustand den Computerbetrieb wieder aufnehmen, wird die Kommunikation zwischen Kamera und Computer eventuell nicht sofort wiederhergestellt.

## Wenn der Computer nicht über einen USB-Anschluss verfügt

Wenn weder ein USB-Anschluss noch ein Steckplatz für ein Aufnahmemedium verfügbar ist, können Sie die Bilder mit Hilfe eines Zusatzgeräts kopieren. Einzelheiten hierzu finden Sie auf der Website von Sony.  
<http://www.sony.net/>

## 1 Anschließen der Kamera an den Computer

Einzelheiten finden Sie auf Seite 109.

## Entfernen des USB-Kabels, Herausnehmen des Aufnahmemediums oder Ausschalten der Kamera während einer USB-Verbindung

Ziehen Sie das Laufwerkssymbol oder das Symbol für das Aufnahmemedium auf das Symbol „Trash“ (Papierkorb), und entfernen Sie das USB-Kabel, nehmen Sie das Aufnahmemedium heraus, oder schalten Sie die Kamera aus.

- Wenn Sie unter Mac OS X v10.0 arbeiten, ziehen Sie das USB-Kabel usw. erst ab, nachdem Sie den Computer ausgeschaltet haben.

## 2 Kopieren von Bildern

- 1 Doppelklicken Sie auf das neu erkannte Symbol auf dem Desktop.  
Der Inhalt des in die Kamera eingelegten Aufnahmemediums wird angezeigt.
- 2 Doppelklicken Sie auf „DCIM“.
- 3 Doppelklicken Sie auf den Ordner, in dem die zu kopierenden Bilder gespeichert sind.
- 4 Ziehen Sie die Bilddateien auf das Festplattensymbol.  
Die Bilddateien werden auf die Festplatte kopiert.  
Einzelheiten zu dem Speicherort der Bilder und der Dateinamen finden Sie auf Seite 114.

### **3 Anzeigen von Bildern auf dem Computer**

- 1 Doppelklicken Sie auf das Festplattensymbol.
  - 2 Doppelklicken Sie in dem Ordner, der die kopierten Dateien enthält, auf die gewünschte Bilddatei.  
Die Bilddatei wird geöffnet.
- **Schließen Sie alle aktiven Anwendungen auf dem Computer, bevor Sie die Anwendung installieren.**
  - Mit Hilfe der Software „ImageMixer Ver.1.5 for Sony“ können Sie Bilder auf den Computer kopieren und dort anzeigen. Einzelheiten zur Installation finden Sie in der Bedienungsanleitung, die auf der mitgelieferten CD-ROM enthalten ist. Einzelheiten zur Verwendung der Software können Sie in der Software-Hilfe nachlesen.
  - Wird das Bild nicht angezeigt, sollten Sie den virtuellen Speicher erhöhen.
  - „ImageMixer Ver.1.5 for Sony“ kann nicht in Kombination mit Mac OS X verwendet werden.
  - „Image Transfer“ kann nicht in Kombination mit Macintosh verwendet werden.

### **Für Benutzer von Mac OS X**

Wenn Sie auf eine Bilddatei im E-Mail-Modus klicken, wird unter Umständen die Meldung „There is no application available to open the document

"DSC0□□□□.JPE".“ (Es ist keine Anwendung zum Öffnen des Dokuments "DSC0ssss.JPE" verfügbar.) angezeigt. Führen Sie in diesem Fall die folgenden Schritte durch. Je nachdem, welche Betriebssystemversion Sie verwenden, kann der angezeigte Bildschirm abweichen.

- 1 Klicken Sie auf [Choose Application...] (Programm auswählen) im Bildschirm „There is no application available to open the document "DSC0□□□□.JPE".“ (Es ist keine Anwendung zum Öffnen des Dokuments "DSC0ssss.JPE" verfügbar.).
- 2 Ändern Sie [Recommended Applications] (Empfohlene Programme) in [All Applications] (Alle Programme).
- 3 Wählen Sie aus der Liste der Anwendungen [QuickTime Player] aus, und klicken Sie dann auf [Open] (Öffnen).



## Fehlersuche/ Fehlerbehebung

Sollten Sie Probleme mit Ihrer Kamera haben, versuchen Sie zunächst folgende Lösungen.

- 1 Prüfen Sie zunächst die Punkte auf den Seiten 119 bis 131. **Wenn auf dem Bildschirm „C:□□:□□“ angezeigt wird, ist gerade die Selbstdiagnosefunktion aktiv. Lesen Sie bitte Seite 135.**



- 2 Funktioniert die Kamera anschließend immer noch nicht ordnungsgemäß, drücken Sie die Taste RESET im Akku-„Memory Stick“-Fachdeckel, und schalten Sie die Kamera dann wieder ein. (Dadurch werden die Datums- und Uhrzeiteinstellungen usw. gelöscht.)

- 3 Kann das aufgetretene Problem auch auf diese Weise nicht behoben werden, wenden Sie sich an Ihren Sony-Händler oder an den örtlich autorisierten Sony-Kundendienst.

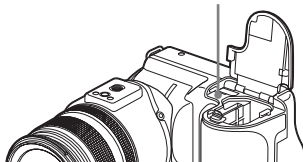
RESET









## Akku und Energieversorgung





Symptom	Ursache	Lösung
Der Akku kann nicht geladen werden.	<ul style="list-style-type: none"> <li>• Die Kamera ist eingeschaltet.</li> </ul>	→ Schalten Sie die Kamera aus (Seite 18).
Der Akku kann nicht eingelegt werden.	<ul style="list-style-type: none"> <li>• Der Akku ist nicht ordnungsgemäß eingelegt.</li> </ul>	→ Drücken Sie beim Einlegen des Akkus den Schieberegler zum Auswerfen des Akkus nach unten und dabei gleichzeitig auf die Vorderkante des Akkus (Seite 14).
Die Anzeige  im Anzeigefenster blinkt beim Laden des Akkus schnell.	<ul style="list-style-type: none"> <li>• Der Akku ist nicht ordnungsgemäß eingelegt.</li> <li>• Es ist eine Akku-Fehlfunktion aufgetreten.</li> </ul>	<ul style="list-style-type: none"> <li>→ Legen Sie den Akku ordnungsgemäß ein (Seite 14).</li> <li>→ Wenden Sie sich an Ihren Sony-Händler oder an den örtlichen autorisierten Sony-Kundendienst.</li> </ul>
Die Anzeige  im Anzeigefenster blinkt beim Laden des Akkus nicht.	<ul style="list-style-type: none"> <li>• Das Netzteil ist nicht angeschlossen.</li> <li>• Es ist eine Fehlfunktion des Netzteils aufgetreten.</li> <li>• Der Akku ist nicht ordnungsgemäß eingelegt.</li> <li>• Der Akku ist vollständig aufgeladen.</li> </ul>	<ul style="list-style-type: none"> <li>→ Schließen Sie das Netzteil richtig an (Seite 14).</li> <li>→ Wenden Sie sich an Ihren Sony-Händler oder an den örtlichen autorisierten Sony-Kundendienst.</li> <li>→ Legen Sie den Akku ordnungsgemäß ein (Seite 14).</li> <li>—</li> </ul>















Symptom	Ursache	Lösung
<b>Die Anzeige der Akkurestzeit ist nicht korrekt, oder es wird ausreichend Akkurestzeit angezeigt, obwohl der Akku sehr bald leer ist.</b>	<ul style="list-style-type: none"> <li>• Sie haben die Kamera lange Zeit an extrem heißen oder kalten Orten eingesetzt.</li> <li>• Die verbleibende Akkuzzeit stimmt nicht.</li> <li>• Der Akku ist entladen.</li> <li>• Der Akku ist defekt (Seite 149).</li> </ul>	<p>→ Siehe Seite 148.</p> <p>→ Laden Sie den Akku, nachdem er vollständig entladen war. Die Akkurestzeitanzeige zeigt die korrekte Zeit an (Seite 15).</p> <p>→ Legen Sie einen geladenen Akku ein (Seite 14).</p> <p>→ Ersetzen Sie den Akku durch einen neuen.</p>
<b>Der Akku entlädt zu schnell.</b>	<ul style="list-style-type: none"> <li>• Sie haben die Kamera an einem Ort mit sehr kalten Temperaturen verwendet.</li> <li>• Der DC-Stecker ist so stark verschmutzt, dass der Akku nicht ausreichend geladen werden kann.</li> <li>• Der Akku ist defekt (Seite 149).</li> </ul>	<p>→ Siehe Seite 148.</p> <p>→ Reinigen Sie den DC-Stecker z. B. mit einem Wattestäbchen, und laden Sie den Akku erneut (Seite 145).</p> <p>→ Ersetzen Sie den Akku durch einen neuen.</p>
<b>Sie können die Kamera nicht einschalten.</b>	<ul style="list-style-type: none"> <li>• Der Akku ist nicht ordnungsgemäß eingelegt.</li> <li>• Das Netzteil ist nicht angeschlossen.</li> <li>• Es ist eine Fehlfunktion des Netzteils aufgetreten.</li> <li>• Der Akku ist entladen.</li> <li>• Der Akku ist defekt (Seite 149).</li> </ul>	<p>→ Legen Sie den Akku ordnungsgemäß ein (Seite 14).</p> <p>→ Schließen Sie das Netzteil richtig an (Seite 17).</p> <p>→ Wenden Sie sich an Ihren Sony-Händler oder an den örtlichen autorisierten Sony-Kundendienst.</p> <p>→ Legen Sie einen geladenen Akku ein (Seite 14).</p> <p>→ Ersetzen Sie den Akku durch einen neuen.</p>
<b>Die Kamera schaltet sich plötzlich aus.</b>	<ul style="list-style-type: none"> <li>• Wenn Sie im Akkubetrieb ca. drei Minuten lang keine Bedienvorgänge an der Kamera ausführen, wird die Kamera automatisch ausgeschaltet, um den Akku zu schonen (Seite 18).</li> <li>• Der Akku ist entladen.</li> </ul>	<p>→ Schalten Sie die Kamera wieder ein (Seite 18), oder verwenden Sie das Netzteil (Seite 17).</p> <p>→ Tauschen Sie ihn durch einen geladenen Akku aus (Seite 14).</p>

## Aufnahmen von Standbildern/Bewegtbildern

Symptom	Ursache	Lösung
<b>Der LCD-Bildschirm wird nicht eingeschaltet, wenn die Kamera eingeschaltet wird.</b>	<ul style="list-style-type: none"> <li>Der Schalter FINDER/LCD wurde auf FINDER gestellt.</li> </ul>	<p>→ Stellen Sie ihn auf LCD (Seite 29).</p>
<b>Das Motiv ist im Sucher nicht sichtbar.</b>	<ul style="list-style-type: none"> <li>Die Skala mit Werten für den Dioptrienausgleich wurde nicht richtig eingestellt.</li> </ul>	<p>→ Justieren Sie den Schieberegler für den Sucher (Seite 29).</p>
<b>Das Motiv ist auf dem Bildschirm nicht sichtbar.</b>	<ul style="list-style-type: none"> <li>Das Betriebsartenrad ist nicht auf , P, S, A, M, SCN oder  gestellt.</li> </ul>	<p>→ Stellen Sie es auf , P, S, A, M, SCN oder  (Seiten 27 und 100).</p>
<b>Während der Aufnahme eines Bewegtbildes wird das aufgenommene Bild nicht auf dem Bildschirm angezeigt.</b>	<ul style="list-style-type: none"> <li>Es wurde das Bildformat [640(Fein)] ausgewählt, während das A/V-Verbindungskabel an die A/V OUT (MONO)-Buchse angeschlossen ist.</li> </ul>	<p>→ Ziehen Sie das A/V-Verbindungskabel ab. → Wählen Sie für das Bildformat mit Ausnahme von [640(Fein)] eine beliebige Einstellung aus.</p>
<b>Das Bild ist nicht fokussiert.</b>	<ul style="list-style-type: none"> <li>Der Abstand zum Motiv ist zu gering.</li> <li> (Dämmerungs-Modus) oder  (Landschaft-Modus) wurde für die Szenenauswahl gewählt.</li> <li>Der manuelle Fokus wurde ausgewählt.</li> </ul>	<p>→ Stellen Sie den Makro-Aufnahmemodus ein. Achten Sie darauf, dass die Entfernung zwischen Motiv und Objektiv der Mindestentfernung für Aufnahmen entspricht (Seite 33). → Wählen Sie einen anderen Modus aus (Seite 37).  → Stellen Sie den Schalter FOCUS auf AUTO (Seite 67).</p>
<b>Der digitale Präzisionszoom funktioniert nicht.</b>	<ul style="list-style-type: none"> <li>[Digitalzoom] wurde in den SET UP-Einstellungen auf [Smart] gestellt.</li> <li>Sie nehmen unter Verwendung des RAW-Modus auf.</li> </ul>	<p>→ Stellen Sie [Digitalzoom] auf [Präzision] (Seiten 30, 48, 142).  → Der digitale Präzisionszoom kann im RAW-Modus nicht verwendet werden (Seiten 30, 79).</p>
<b>Der Smart-Zoom funktioniert nicht.</b>	<ul style="list-style-type: none"> <li>[Digitalzoom] wurde in den SET UP-Einstellungen auf [Präzision] gestellt.</li> <li>Das Bildformat wurde auf [8M] oder [3:2] gestellt.</li> <li>Sie nehmen unter Verwendung des Multi Burst-Modus auf.</li> <li>Sie nehmen unter Verwendung des RAW-Modus auf.</li> </ul>	<p>→ Stellen Sie [Digitalzoom] auf [Smart] (Seiten 30, 48, 142).  → Wählen Sie für das Bildformat mit Ausnahme von [8M] und [3:2] (Seite 24) eine beliebige Einstellung aus. → Der Smart-Zoom kann im Multi Burst-Modus nicht verwendet werden (Seiten 30, 76). → Der Smart-Zoom kann im RAW-Modus nicht verwendet werden (Seiten 30, 79).</p>



Symptom	Ursache	Lösung
<b>Das Bild ist zu dunkel.</b>	<ul style="list-style-type: none"> <li>• Sie nehmen ein Motiv mit einer dahinter liegenden Lichtquelle auf.</li> <li>• Die Helligkeit des Bildschirms ist zu niedrig eingestellt.</li> </ul>	<ul style="list-style-type: none"> <li>→ Wählen Sie den Messmodus aus (Seite 58).</li> <li>→ Stellen Sie die Belichtung ein (Seite 59).</li> <li>→ Wählen Sie den Blitz-Modus <math>\text{⚡}</math> (Erzwungener Blitz) (Seite 68).</li> <li>→ Stellen Sie die Helligkeit des Bildschirms ein (Seiten 48, 143).</li> </ul>
<b>Das Bild ist zu hell.</b>	<ul style="list-style-type: none"> <li>• Sie nehmen ein Motiv unter einem Spotlight in einer dunklen Umgebung auf, zum Beispiel auf einer Bühne.</li> <li>• Die Helligkeit des Bildschirms ist zu hoch eingestellt.</li> </ul>	<ul style="list-style-type: none"> <li>→ Stellen Sie die Belichtung ein (Seite 59).</li> <li>→ Stellen Sie die Helligkeit des Bildschirms ein (Seiten 48, 143).</li> </ul>
<b>Wenn Sie den Bildschirm an einem sehr dunklen Ort betrachten, kann es zu Bildstörungen auf dem Bildschirm kommen.</b>	<ul style="list-style-type: none"> <li>• Die Kamera erhöht die Helligkeit des Bildschirms vorübergehend, so dass Sie das angezeigte Bild auch dann überprüfen können, wenn Sie die Kamera an einem dunklen Ort verwenden.</li> </ul>	<ul style="list-style-type: none"> <li>→ Die veränderte Helligkeit hat jedoch keinerlei Auswirkung auf das aufgenommene Bild.</li> </ul>
<b>Vertikale Streifen erscheinen, wenn Sie ein sehr helles Motiv aufnehmen.</b>	<ul style="list-style-type: none"> <li>• Das Bild sieht verschmiert aus.</li> </ul>	<ul style="list-style-type: none"> <li>→ Hierbei handelt es sich nicht um eine Funktionsstörung.</li> </ul>

Symptom	Ursache	Lösung
<b>Sie können keine Bilder aufnehmen.</b>	<ul style="list-style-type: none"> <li>• Es wurde kein Aufnahmemedium eingelegt.</li> <li>• Die Kapazität des Aufnahmemediums reicht nicht aus.</li> <li>• Der Schalter /CF befindet sich nicht in der richtigen Position.</li> <li>• Der Überspielschutzschalter am „Memory Stick“ ist auf LOCK gestellt.</li> <li>• Die CF-Kartenabdeckung ist geöffnet.</li> <li>• Während der Blitz geladen wird, sind keine Aufnahmen möglich.</li> <li>• Das Betriebsartenrad wurde für die Aufnahme eines Standbilds nicht auf , P, S, A, M oder SCN gestellt.</li> <li>• Das Betriebsartenrad wurde für die Aufnahme eines Bewegtbildes nicht auf  gestellt.</li> <li>• Das Bildformat wurde für die Aufnahme eines Bewegtbildes auf [640(Fein)] gestellt.</li> </ul>	<p>→ Legen Sie ein Aufnahmemedium ein (Seiten 22, 23).</p> <p>→ Löschen Sie die auf dem Aufnahmemedium gespeicherten Bilder (Seite 43).</p> <p>→ Verwenden Sie ein anderes Aufnahmemedium.</p> <p>→ Stellen Sie den Schalter in die richtige Position (Seite 21).</p> <p>→ Schieben Sie ihn in die Position, in der Aufnahmen möglich sind (Seite 146).</p> <p>→ Schließen Sie die CF-Kartenabdeckung (Seite 23).</p> <p>—</p> <p>→ Stellen Sie das Betriebsartenrad auf , P, S, A, M oder SCN (Seite 27).</p> <p>→ Stellen Sie das Betriebsartenrad auf  (Seite 100).</p> <p>→ Verwenden Sie einen „Memory Stick PRO“ oder den Microdrive (Seiten 100, 146).</p> <p>→ Wählen Sie für das Bildformat mit Ausnahme von [640(Fein)] eine beliebige Einstellung aus.</p>
<b>Die Aufnahme dauert sehr lange.</b>	<ul style="list-style-type: none"> <li>• Die Funktion „NR langsame Verschlusszeit“ wurde aktiviert.</li> </ul>	<p>→ Wählen Sie eine kürzere Verschlusszeit als 1/25 Sekunde (Seite 55).</p>
<b>Beim Wechseln zwischen dem Night Shot- und dem Night Framing-Modus ist ein Signalton zu hören. Wenn Sie den Auslöser bei aktiviertem Night Framing-Modus leicht herunterdrücken, ist ebenfalls ein Signalton zu hören.</b>	<ul style="list-style-type: none"> <li>• Dieser Ton wird durch den Objektivbetrieb ausgelöst.</li> </ul>	<p>→ Hierbei handelt es sich nicht um eine Funktionsstörung.</p>
<b>Die Bildfarben sind fehlerhaft.</b>	<ul style="list-style-type: none"> <li>• Die Night Shot- oder die Night Framing-Funktion wurde ausgewählt.</li> <li>• Der Bildeffekt wurde aktiviert.</li> </ul>	<p>→ Deaktivieren Sie die Night Shot-/Night Framing-Funktion (Seiten 77 und 78).</p> <p>→ Deaktivieren Sie den Bildeffekt (Seite 79).</p>

Symptom	Ursache	Lösung
<b>Die Night Shot- oder Night Framing-Funktionen können nicht ordnungsgemäß verwendet werden.</b>	<ul style="list-style-type: none"> <li>• Das Betriebsartenrad ist auf S, A, M oder SCN gestellt.</li> <li>• Der manuelle Fokus wurde ausgewählt.</li> </ul>	<ul style="list-style-type: none"> <li>→ Stellen Sie es auf , P oder  (nur für Night Shot) (Seiten 77 und 78).</li> <li>→ Die Night Framing-Funktion kann nicht gleichzeitig mit dem Modus zum manuellen Einstellen des Fokus verwendet werden. Stellen Sie den Schalter FOCUS auf AUTO (Seite 67).</li> </ul>
<b>Sie können keine Bilder mit dem Blitz aufnehmen.</b>	<ul style="list-style-type: none"> <li>• Das Betriebsartenrad ist auf  gestellt.</li> <li>• Der Blitz ist auf  (Kein Blitz) gestellt.</li> <li>•  (Dämmerungs-Modus) wurde für die Szenenauswahl gewählt.</li> <li>•  (Landschaft-Modus) wurde für die Szenenauswahl gewählt.</li> <li>• Die Kamera befindet sich im Multi Burst-, Burst- oder Belichtungsreihen-Modus.</li> <li>• [Blitzschuh] wurde in den SET UP-Einstellungen auf [Ein] gestellt.</li> <li>• Wenn [Pop-up-Blitz] in den SET UP-Einstellungen auf [Manuell] gestellt wurde, haben Sie den Blitz nicht über den Schalter  OPEN (FLASH) aktiviert.</li> <li>• Der Night Shot-Modus wurde aktiviert.</li> </ul>	<ul style="list-style-type: none"> <li>→ Stellen Sie das Betriebsartenrad auf , P, S, A, M oder SCN (Seite 27).</li> <li>→ Stellen Sie den Blitz auf „Auto“ (Keine Anzeige),  (Erzwungener Blitz) oder  SL (Verlangsamter Auslöser) (Seite 68).</li> <li>→ Wählen Sie eine andere Einstellung aus (Seite 37).</li> <li>→ Wählen Sie den Blitz-Modus  (Erzwungener Blitz) aus (Seite 37).</li> <li>→ Deaktivieren Sie den Multi Burst-, Burst- oder Belichtungsreihen-Modus.</li> <li>→ Wählen Sie [Aus] aus (Seiten 48 und 142).</li> <li>→ Stellen Sie [Pop-up-Blitz] in den SET UP-Einstellungen auf [Auto] (Seiten 48, 142) oder aktivieren Sie den Blitz über den Schalter  OPEN (FLASH) (Seite 69).</li> <li>→ Wählen Sie die Night Framing-Funktion aus, oder deaktivieren Sie die Night Shot-Funktion (Seiten 77 und 78).</li> </ul>
<b>Der Makro-Modus kann nicht verwendet werden.</b>	<ul style="list-style-type: none"> <li>•  (Dämmerungs-Modus) oder  (Landschaft-Modus) wurde für die Szenenauswahl gewählt.</li> </ul>	<ul style="list-style-type: none"> <li>→ Wählen Sie eine andere Einstellung aus (Seite 37).</li> </ul>
<b>Die Aufnahme im Multi Burst-, Burst- oder Belichtungsreihen-Modus ist nicht möglich.</b>	<ul style="list-style-type: none"> <li>• [Mode] (AUFN Modus) wurde auf eine andere Einstellung als [Normal] gestellt.</li> </ul>	<ul style="list-style-type: none"> <li>→ Wählen Sie [Normal] aus.</li> </ul>
<b>Das Motiv hat rote Augen.</b>	—	<ul style="list-style-type: none"> <li>→ Setzen Sie [Rotaugen-Reduz] auf [Ein] (Seite 69).</li> </ul>

Symptom	Ursache	Lösung
<b>Datum und Uhrzeit werden nicht ordnungsgemäß aufgezeichnet.</b>	<ul style="list-style-type: none"> <li>• Datum und Uhrzeit sind nicht richtig eingestellt.</li> </ul>	→ Stellen Sie Datum und Uhrzeit richtig ein (Seite 19).
<b>Der Blendenwert und die Verschlusszeit blinken, wenn Sie den Auslöser halb gedrückt halten.</b>	<ul style="list-style-type: none"> <li>• Die Belichtung ist nicht richtig eingestellt.</li> </ul>	→ Stellen Sie die Belichtung ein (Seite 59).

## Anzeigen von Bildern

Symptom	Ursache	Lösung
<b>Das Bild kann nicht wiedergegeben werden.</b>	<ul style="list-style-type: none"> <li>• Das Betriebsartenrad ist nicht auf  gestellt.</li> <li>• Sie haben den Ordner bzw. den Dateinamen auf dem Computer geändert.</li> <li>• Sie können das Bild nicht auf der Kamera wiedergeben, wenn es auf einem Computer bearbeitet wurde.</li> <li>• Die Kamera befindet sich im USB-Modus.</li> <li>• Die CF-Kartenabdeckung ist geöffnet.</li> </ul>	→ Stellen Sie das Betriebsartenrad auf  (Seite 39). → Siehe Seite 116.  —  → Unterbrechen Sie die USB-Verbindung (Seite 110). → Schließen Sie die CF-Kartenabdeckung (Seite 23).
<b>Nach der Wiedergabe erscheint das Bild grobkörnig.</b>	<ul style="list-style-type: none"> <li>• Das Bild wird während der Verarbeitung vorübergehend grobkörnig dargestellt.</li> </ul>	→ Hierbei handelt es sich nicht um eine Funktionsstörung.
<b>Die Bilder lassen sich nicht auf einem Fernsehgerät wiedergeben.</b>	<ul style="list-style-type: none"> <li>• Die Einstellung [Videoausgang] der Kamera unter SET UP stimmt nicht.</li> <li>• Die Verbindung ist nicht richtig hergestellt.</li> </ul>	→ Stellen Sie [Videoausgang] auf [NTSC] oder [PAL] (Seiten 48 und 144). → Prüfen Sie die Verbindung (Seite 41).
<b>Die Bilder lassen sich nicht auf einem Computer wiedergeben.</b>	—	→ Siehe Seite 126.

## Löschen/Bearbeiten von Bildern

Symptom	Ursache	Lösung
<b>Die Kamera kann ein Bild nicht löschen.</b>	<ul style="list-style-type: none"> <li>• Das Bild ist geschützt.</li> <li>• Der Überspielschutzschalter am „Memory Stick“ ist auf LOCK gestellt.</li> </ul>	<ul style="list-style-type: none"> <li>→ Heben Sie den Schutz auf (Seite 89).</li> <li>→ Schieben Sie ihn in die Position, in der Aufnahmen möglich sind (Seite 146).</li> </ul>
<b>Sie haben das Bild versehentlich gelöscht.</b>	<ul style="list-style-type: none"> <li>• Ein gelöscht Bild lässt sich nicht wiederherstellen.</li> </ul>	<ul style="list-style-type: none"> <li>→ Durch das Schützen von Bildern kann ein unbeabsichtigtes Löschen der Bilder vermieden werden (Seite 89).</li> <li>→ Der Überspielschutzschalter am „Memory Stick“ verhindert ein versehentliches Löschen der Bilder (Seite 146).</li> </ul>
<b>Die Funktion zur Änderung des Formats funktioniert nicht.</b>	<ul style="list-style-type: none"> <li>• Das Bildformat kann für Bewegtbilder, Multi Burst-Bilder, RAW-Datendateien und unkomprimierte Bilder (TIFF) nicht geändert werden.</li> </ul>	—
<b>Sie können kein Drucksymbol (DPOF) zuweisen.</b>	<ul style="list-style-type: none"> <li>• Drucksymbole (DPOF) können nicht für Bewegtbilder oder RAW-Datendateien verwendet werden.</li> </ul>	—
<b>Sie können ein Bild nicht schneiden.</b>	<ul style="list-style-type: none"> <li>• Das Bewegtbild ist zu kurz zum Schneiden.</li> <li>• Geschützte Bewegtbilder können nicht geschnitten werden.</li> <li>• Standbilder können nicht geschnitten werden.</li> </ul>	<ul style="list-style-type: none"> <li>—</li> <li>→ Heben Sie den Schutz auf (Seite 89).</li> <li>—</li> </ul>

## Computer

Symptom	Ursache	Lösung
<b>Sie wissen nicht, ob Ihr Betriebssystem mit Ihrer Kamera verwendet werden kann.</b>	—	→ Aktivieren Sie „Empfohlene Computerumgebung“ (Seiten 105, 117).
<b>Der USB-Treiber lässt sich nicht installieren.</b>	—	→ Melden Sie sich unter Windows 2000 als Administrator an (autorisierte Administratoren) (Seite 105).





Symptom	Ursache	Lösung
<b>Der Computer erkennt die Kamera nicht.</b>	<ul style="list-style-type: none"> <li>• Die Kamera ist ausgeschaltet.</li> <li>• Der Akkuladestatus ist nicht ausreichend.</li> <li>• Sie verwenden nicht das mitgelieferte USB-Kabel.</li> <li>• Das USB-Kabel ist nicht richtig angeschlossen.</li>   <li>• [USB-Anschluss] wurde nicht auf [Normal] gestellt. Diese Einstellung ist über die SET UP-Einstellungen vorzunehmen.</li> <li>• Die USB-Anschlüsse am Computer sind neben der Tastatur und Maus mit anderen Geräten belegt.</li> <li>• Die Kamera ist nicht direkt an den Computer angeschlossen.</li>   <li>• Der USB-Treiber ist nicht installiert.</li> <li>• Ihr Computer erkennt das Gerät nicht richtig, weil Sie Kamera und Computer mit dem USB-Kabel verbunden haben, bevor Sie den USB-Treiber von der mitgelieferten CD-ROM installiert haben.</li> <li>• Die CF-Kartenabdeckung ist geöffnet.</li> </ul>	<ul style="list-style-type: none"> <li>→ Schalten Sie die Kamera ein (Seite 18).</li> <li>→ Verwenden Sie das Netzteil (Seite 17).</li> <li>→ Verwenden Sie das mitgelieferte USB-Kabel (Seite 109).</li>   <li>→ Lösen Sie das USB-Kabel, und schließen Sie es wieder richtig an. Vergewissern Sie sich, dass auf dem Bildschirm „USB-Mode“ angezeigt wird (Seite 109).</li> <li>→ Stellen Sie die Option auf [Normal] (Seite 144).</li>   <li>→ Lösen Sie alle USB-Kabel, mit Ausnahme der Kabel, die an die Tastatur und die Maus angeschlossen sind.</li>   <li>→ Schließen Sie die Kamera mit Hilfe des mitgelieferten USB-Kabels direkt an den Computer an, und verwenden Sie keinen USB-Hub.</li> <li>→ Installieren Sie den USB-Treiber (Seite 106).</li> <li>→ Löschen Sie das fehlerhaft erkannte Gerät vom Computer, und installieren Sie dann den USB-Treiber (Seiten 106, 112).</li>   <li>→ Schließen Sie die CF-Kartenabdeckung (Seite 23).</li> </ul>
<b>Sie können keine Bilder kopieren.</b>	<ul style="list-style-type: none"> <li>• Die Kamera ist nicht richtig mit dem Computer verbunden.</li> <li>• Der auszuführende Kopiervorgang hängt vom verwendeten Betriebssystem ab.</li> <li>—</li> <li>—</li> </ul>	<ul style="list-style-type: none"> <li>→ Schließen Sie Kamera und Computer richtig an (Seite 109).</li>   <li>→ Führen Sie das vom Betriebssystem angegebene Kopiervorgehen aus (Seiten 110, 111, 117).</li> <li>→ Wenn Sie mit der Software „Image Transfer“ arbeiten, siehe Seite 110.</li> <li>→ Wenn Sie mit der Software „ImageMixer Ver.1.5 for Sony“ arbeiten, klicken Sie auf HELP.</li> </ul>



Symptom	Ursache	Lösung
Nach Erstellung einer USB-Verbindung wird „Image Transfer“ nicht automatisch gestartet.	— —	→ Wählen Sie [Launch Image Transfer automatically when the camera, etc., is connected.] (Image Transfer automatisch starten, sobald Kamera usw. angeschlossen wurde.) unter der [Basic]-Einstellung aus (Seite 111). → Stellen Sie eine USB-Verbindung her, wenn der Computer eingeschaltet ist.
Das Bild lässt sich nicht auf einem Computer wiedergeben.	• Sie haben versucht, ein Bild wiederzugeben, das im RAW-Modus aufgenommen wurde. — —	→ Installieren Sie die exklusiv bereitgestellte Software von der mitgelieferten CD-ROM (Seite 79). → Wenn Sie mit der Software „ImageMixer Ver.1.5 for Sony“ arbeiten, klicken Sie auf HELP. → Wenden Sie sich an den Computer- oder Softwarehersteller.
Bild und Ton werden beeinträchtigt, wenn Sie ein Bewegtbild auf einem Computer wiedergeben.	• Sie geben das Bewegtbild direkt vom Aufnahmemedium aus wieder.	→ Kopieren Sie das Bewegtbild auf die Festplatte des Computers, und geben Sie die Bewegtbilddatei dann von der Festplatte aus wieder (Seiten 110, 111, 117).
Sie können ein Bild nicht drucken.	— —	→ Prüfen Sie die Druckereinstellungen. → Wenn Sie mit der Software „ImageMixer Ver.1.5 for Sony“ arbeiten, klicken Sie auf HELP.
Beim Laden der mitgelieferten CD-ROM wird eine Fehlermeldung angezeigt.	• Die Computeranzeige ist nicht richtig eingestellt.	→ Stellen Sie den Anzeigemodus des Computers wie folgt ein: Windows: 800 × 600 Punkte oder mehr, High Color (16-Bit-Farbe, 65.000 Farben) oder mehr. Macintosh: 800 × 600 Punkte oder mehr, 32.000 Farben oder mehr.

### „Memory Stick“

Symptom	Ursache	Lösung
Sie können keinen „Memory Stick“ einlegen.	• Sie haben die Karte verkehrt herum eingelegt.	→ Legen Sie sie richtig ein (Seite 22).

Symptom	Ursache	Lösung
<b>Sie können nicht auf dem „Memory Stick“ aufnehmen.</b>	<ul style="list-style-type: none"> <li>• Der Überspielschutzschalter am „Memory Stick“ ist auf LOCK gestellt.</li> <li>• Der „Memory Stick“ ist voll.</li> <li>• Der Schalter /CF wurde auf CF gestellt.</li> <li>• Das Bildformat wurde für Aufnahmen auf [640(Fein)] gestellt.</li> </ul>	<ul style="list-style-type: none"> <li>→ Schieben Sie ihn in die Position, in der Aufnahmen möglich sind (Seite 146).</li> <li>→ Löschen Sie nicht mehr benötigte Bilder (Seiten 43, 102).</li> <li>→ Stellen Sie den Schalter auf  (Seite 21).</li> <li>→ Verwenden Sie einen „Memory Stick PRO“ oder den Microdrive (Seiten 100, 146).</li> <li>→ Wählen Sie für das Bildformat mit Ausnahme von [640(Fein)] eine beliebige Einstellung aus.</li> </ul>
<b>Sie können den „Memory Stick“ nicht formatieren.</b>	<ul style="list-style-type: none"> <li>• Der Überspielschutzschalter am „Memory Stick“ ist auf LOCK gestellt.</li> </ul>	<ul style="list-style-type: none"> <li>→ Schieben Sie ihn in die Position, in der Aufnahmen möglich sind (Seite 146).</li> </ul>
<b>Sie haben einen „Memory Stick“ versehentlich formatiert.</b>	<ul style="list-style-type: none"> <li>• Alle Daten auf dem „Memory Stick“ werden beim Formatiervorgang gelöscht. Das Wiederherstellen der Daten ist nicht möglich.</li> </ul>	<ul style="list-style-type: none"> <li>→ Es empfiehlt sich, den Überspielschutzschalter am „Memory Stick“ auf LOCK zu stellen, um versehentliches Löschen zu vermeiden (Seite 146).</li> </ul>



## Microdrive/CF-Karte

Symptom	Ursache	Lösung
<b>Sie können keinen Microdrive/keine CF-Karte einlegen.</b>	<ul style="list-style-type: none"> <li>• Sie haben versucht, eine CF-Karte einzulegen, die für diese Kamera nicht verwendet werden kann.</li> <li>• Sie haben die Karte verkehrt herum eingelegt.</li> </ul>	<ul style="list-style-type: none"> <li>—</li> <li>→ Legen Sie sie richtig ein (Seite 23).</li> </ul>
<b>Sie können auf dem Microdrive/der CF-Karte nicht aufnehmen.</b>	<ul style="list-style-type: none"> <li>• Der Microdrive/die CF-Karte ist voll.</li> <li>• Es wurde eine CF-Karte eingelegt, die für diese Kamera nicht verwendet werden kann.</li> <li>• Die CF-Kartenabdeckung ist geöffnet.</li> <li>• Der Schalter /CF wurde auf  gestellt.</li> <li>• Wenn Sie Bewegtbilder auf eine CF-Karte aufnehmen, wird das Bildformat auf [640(Fein)] gestellt.</li> </ul>	<ul style="list-style-type: none"> <li>→ Löschen Sie nicht mehr benötigte Bilder (Seiten 43, 102).</li> <li>—</li> <li>→ Schließen Sie die CF-Kartenabdeckung (Seite 23).</li> <li>→ Stellen Sie den Schalter auf CF (Seite 21).</li> <li>→ Verwenden Sie einen „Memory Stick PRO“ oder den Microdrive (Seiten 100, 146).</li> <li>→ Wählen Sie für das Bildformat mit Ausnahme von [640(Fein)] eine beliebige Einstellung aus.</li> </ul>
<b>Der Microdrive hat sich erhitzt.</b>	<ul style="list-style-type: none"> <li>• Sie haben den Microdrive für einen langen Zeitraum verwendet.</li> </ul>	<ul style="list-style-type: none"> <li>→ Hierbei handelt es sich nicht um eine Funktionsstörung.</li> </ul>



Symptom	Ursache	Lösung
<b>Sie haben versehentlich einen Microdrive/eine CF-Karte formatiert.</b>	<ul style="list-style-type: none"> <li>• Alle Daten auf dem Microdrive/der CF-Karte werden beim Formatiervorgang gelöscht. Das Wiederherstellen der Daten ist nicht möglich.</li> </ul>	—

## PictBridge-kompatibler Drucker

Symptom	Ursache	Lösung
<b>Es kann keine Verbindung hergestellt werden.</b>	<ul style="list-style-type: none"> <li>• Der Drucker ist nicht mit dem PictBridge-Standard kompatibel.</li> <li>• Der Drucker ist nicht für die Verbindung mit der Kamera eingerichtet.</li> <li>• [USB-Anschluss] wurde nicht auf [PictBridge] gestellt. Diese Einstellung ist über die SET UP-Einstellungen vorzunehmen.</li> </ul>	<p>→ Wenden Sie sich an den Hersteller des Druckers.</p> <p>→ Überprüfen Sie, ob der Drucker eingeschaltet und an die Kamera angeschlossen ist.</p> <p>→ Stellen Sie die Option auf [PictBridge] (Seite 144).</p>
<b>Sie können keine Bilder drucken.</b>	<ul style="list-style-type: none"> <li>• Die Kamera stellt keine Verbindung zum Drucker her.</li> <li>• Der Drucker ist nicht eingeschaltet.</li> <li>• Bewegbilder und Bilder, die im RAW-Modus aufgenommen wurden, können nicht gedruckt werden.</li> <li>• Bilder, die auf dem Computer bearbeitet wurden, oder Bilder, die mit einer anderen Kamera aufgenommen wurden, können möglicherweise nicht gedruckt werden.</li> </ul>	<p>→ Überprüfen Sie, ob der Drucker und die Kamera ordnungsgemäß über das USB-Kabel miteinander verbunden sind.</p> <p>→ Schalten Sie den Drucker ein. Weitere Einzelheiten finden Sie in der Bedienungsanleitung zum Drucker.</p> <p>—</p> <p>—</p>
<b>Der Druckvorgang wird abgebrochen.</b>	<ul style="list-style-type: none"> <li>• Sie haben das USB-Kabel abgezogen, bevor das Symbol  (USB-Kabel nicht abziehen) ausgeblendet wurde.</li> <li>• Sie haben die Position des Schalters  /CF während des Druckvorgangs geändert.</li> </ul>	<p>—</p> <p>—</p>
<b>Das Einfügen des Datums oder das Drucken von Bildern ist im Index-Modus nicht möglich.</b>	<ul style="list-style-type: none"> <li>• Der Drucker unterstützt diese Funktionen nicht.</li> <li>• Das Einfügen des Datums im Index-Modus wird nicht von allen Druckern unterstützt.</li> </ul>	<p>→ Wenden Sie sich an den Hersteller des Druckers, um zu erfahren, ob der verwendete Drucker diese Funktion unterstützt.</p> <p>→ Wenden Sie sich an den Hersteller des Druckers.</p>



Symptom	Ursache	Lösung
„---- -- --“ ist auf dem Ausdruck an der Stelle zu sehen, die für das Einfügen des Datums vorgesehen ist.	<ul style="list-style-type: none"> <li>Das Aufnahmedatum der Daten ist auf dem Bild nicht enthalten.</li> </ul>	→ Bilder, für die kein Aufnahmedatum verfügbar ist, können nicht mit eingefügtem Datum gedruckt werden. Stellen Sie [Datum] auf [Aus], und drucken Sie das Bild.





## Sonstiges



Symptom	Ursache	Lösung
Die Kamera funktioniert nicht, es können keine Vorgänge ausgeführt werden.	<ul style="list-style-type: none"> <li>Sie verwenden keinen „InfoLITHIUM“-Akku.</li> <li>Der Akku ist fast oder ganz leer (die Anzeige  blinkt).</li> <li>Das Netzteil ist nicht richtig angeschlossen.</li> </ul>	<p>→ Verwenden Sie einen „InfoLITHIUM“-Akku (Seite 148).</p> <p>→ Laden Sie den Akku (Seite 14).</p> <p>→ Schließen Sie es ordnungsgemäß an die Buchse DC IN der Kamera und an eine Wandsteckdose an (Seite 17).</p>
Die Kamera ist eingeschaltet, funktioniert aber nicht.	<ul style="list-style-type: none"> <li>Das interne System funktioniert nicht richtig.</li> </ul>	→ Unterbrechen Sie die Stromzufuhr, legen Sie den Akku nach einer Minute wieder ein, und schalten Sie die Kamera ein. Falls dies keine Abhilfe schafft, drücken Sie mit einem spitzen Gegenstand die Taste RESET im Akku-/„Memory Stick“-Fachdeckel, und schalten Sie die Kamera dann erneut ein. (Dadurch werden die Datums- und Uhrzeiteinstellungen usw. gelöscht.)
Die Anzeige auf dem Bildschirm lässt sich nicht erkennen.	—	→ Prüfen Sie die Anzeige (Seiten 151 bis 156).
Das Objektiv ist beschlagen.	<ul style="list-style-type: none"> <li>Es hat sich Kondenswasser gebildet.</li> </ul>	→ Schalten Sie die Kamera aus, und lassen Sie sie ca. eine Stunde lang liegen, und nehmen Sie sie dann wieder in Betrieb (Seite 145).
Bei längerem Betrieb wird die Kamera sehr warm.	—	→ Hierbei handelt es sich nicht um eine Funktionsstörung.

## Warnungen und Fehlermeldungen

Auf dem Bildschirm werden folgende Meldungen angezeigt.

Meldung	Bedeutung/Abhilfemaßnahme
<b>Kein Memory Stick</b>	<ul style="list-style-type: none"> <li>• Legen Sie einen „Memory Stick“ ein (Seite 22).</li> <li>• Stellen Sie den Schalter  /CF auf CF, und nehmen Sie das Bild unter Verwendung des Microdrive/der CF-Karte auf.</li> </ul>
<b>Systemfehler</b>	<ul style="list-style-type: none"> <li>• Schalten Sie die Kamera aus und wieder ein (Seite 18).</li> </ul>
<b>Memory Stick Fehler</b>	<ul style="list-style-type: none"> <li>• Der eingelegte „Memory Stick“ kann nicht für diese Kamera verwendet werden (Seite 146).</li> <li>• Der „Memory Stick“ ist beschädigt, oder die Kontakte am „Memory Stick“ sind verschmutzt.</li> <li>• Legen Sie den „Memory Stick“ richtig ein (Seite 22).</li> </ul>
<b>Memory Stick Typenfehler</b>	<ul style="list-style-type: none"> <li>• Der eingelegte „Memory Stick“ kann nicht für diese Kamera verwendet werden (Seite 146).</li> </ul>
<b>Nur-lese-Speicher</b>	<ul style="list-style-type: none"> <li>• Es ist nicht möglich, Bilder mit der Kamera auf den „Memory Stick“ aufzunehmen bzw. davon zu löschen.</li> </ul>
<b>Memory Stick gesperrt</b>	<ul style="list-style-type: none"> <li>• Der Überspielschutzschalter am „Memory Stick“ ist auf LOCK gestellt. Schieben Sie ihn in die Position, in der Aufnahmen möglich sind (Seite 146).</li> </ul>
<b>Kein Speicherplatz</b>	<ul style="list-style-type: none"> <li>• Die Kapazität des „Memory Stick“ reicht nicht aus. Sie können keine Bilder aufnehmen. Löschen Sie nicht mehr benötigte Bilder oder Daten (Seiten 43, 102).</li> </ul>
<b>Keine CF-Karte</b>	<ul style="list-style-type: none"> <li>• Legen Sie den Microdrive/die CF-Karte ein (Seite 23).</li> <li>• Stellen Sie den Schalter  /CF auf , und nehmen Sie das Bild unter Verwendung des „Memory Stick“ auf.</li> </ul>
<b>CF-Karten-Fehler</b>	<ul style="list-style-type: none"> <li>• Es wurde eine CF-Karte eingelegt, die für diese Kamera nicht verwendet werden kann (Seite 147).</li> <li>• Der Microdrive/die CF-Karte ist beschädigt oder die Kontakte am Microdrive/an der CF-Karte sind verschmutzt.</li> <li>• Legen Sie den Microdrive/die CF-Karte ordnungsgemäß ein (Seite 23).</li> </ul>
<b>CF-Kartentyp-Fehler</b>	<ul style="list-style-type: none"> <li>• Die eingelegte CF-Karte kann nicht für diese Kamera verwendet werden (Seite 21).</li> </ul>
<b>CF-Karte gesperrt</b>	<ul style="list-style-type: none"> <li>• Der Microdrive/die CF-Karte ist so eingestellt, dass eine Aufnahme nicht möglich ist. Wenden Sie sich an den Hersteller des Microdrive/der CF-Karte.</li> </ul>
<b>Kein Platz auf CF-Karte</b>	<ul style="list-style-type: none"> <li>• Die Kapazität des Microdrive/der CF-Karte reicht nicht aus. Sie können keine Bilder aufnehmen. Löschen Sie nicht mehr benötigte Bilder oder Daten (Seiten 43, 102)</li> </ul>
<b>Deckel offen</b>	<ul style="list-style-type: none"> <li>• Schließen Sie die CF-Kartenabdeckung.</li> </ul>

Meldung	Bedeutung/Abhilfemaßnahme
<b>Formatierfehler</b>	<ul style="list-style-type: none"> <li>• Das Formatieren des Aufnahmemediums ist fehlgeschlagen. Formatieren Sie das Aufnahmemedium erneut (Seite 45).</li> <li>• Wenn Sie einen Memory Stick Duo-Adapter verwenden, der mit dem CompactFlash-Einschub kompatibel ist, wird der Schreibschutzschalter am „Memory Stick Duo“ auf LOCK gestellt. Schieben Sie den Schreibschutzschalter in die Position, in der Aufnahmen möglich sind.</li> </ul>
<b>Nur für „InfoLITHIUM“-Akku</b>	<ul style="list-style-type: none"> <li>• Der Akku ist kein „InfoLITHIUM“-Akku.</li> </ul>
	<ul style="list-style-type: none"> <li>• Der Akku ist fast oder ganz leer. Laden Sie den Akku (Seite 14). Je nach den Betriebsbedingungen oder dem verwendeten Akkutyp blinkt die Anzeige manchmal auch dann, wenn noch 5 oder 10 Minuten Akkurestzeit zur Verfügung stehen.</li> </ul>
<b>Ordnerfehler</b>	<ul style="list-style-type: none"> <li>• Es ist bereits ein Ordner auf dem Aufnahmemedium vorhanden, dessen erste drei Zahlen identisch sind. (Zum Beispiel: 123MSDCF und 123ABCDE.) Wählen Sie einen anderen Ordner aus, oder erstellen Sie einen neuen Ordner.</li> </ul>
<b>Keine weiteren Ordner</b>	<ul style="list-style-type: none"> <li>• Auf dem Aufnahmemedium befindet sich ein Ordner, dessen Name mit den drei Ziffern "999" beginnt. Sie können keine weiteren Ordner erstellen.</li> </ul>
<b>Aufzeichnung unmöglich</b>	<ul style="list-style-type: none"> <li>• Sie haben versucht, einen Ordner auszuwählen, der auf Ihrer Kamera nur zur Anzeige verfügbar ist. Wählen Sie einen anderen Ordner aus (Seite 51).</li> </ul>
	<ul style="list-style-type: none"> <li>• Die Lichtmenge reicht nicht aus, oder aufgrund einer langen Verschlusszeit können die Aufnahmen durch Kameraerschütterungen verwackeln. Verwenden Sie den Blitz, oder montieren Sie die Kamera auf einem Stativ, um die Kamera zu stabilisieren.</li> </ul>
<b>“Night Shot”</b>	<ul style="list-style-type: none"> <li>• Sie haben versucht, eine Funktion zu verwenden, die nicht verfügbar ist, wenn der NIGHT SHOT-Modus aktiviert ist.</li> </ul>
<b>“Night Framing”</b>	<ul style="list-style-type: none"> <li>• Sie haben versucht, eine Funktion zu verwenden, die nicht verfügbar ist, wenn der NIGHT FRAMING-Modus aktiviert ist.</li> </ul>
<b>Manuell. Fokus ungültig</b>	<ul style="list-style-type: none"> <li>• Der Schalter FOCUS wurde auf MANUELL gestellt, während das Betriebsartenrad auf  gestellt wurde.</li> </ul>
<b>Blitz ist inaktiv</b>	<ul style="list-style-type: none"> <li>• Aktivieren Sie den Blitz über den Schalter  OPEN (FLASH) (Seite 69).</li> </ul>
<b>640(Fein) ist nicht verfügbar</b>	<ul style="list-style-type: none"> <li>• Es wurde ein Aufnahmemedium eingelegt, das nicht dem Bewegtbildformat [640(Fein)] entspricht (Seite 100).</li> </ul>
<b>Bitte warten</b>	<ul style="list-style-type: none"> <li>• Bei Verwendung des Microdrive wurde der Schreibvorgang der Daten aufgrund eines Abfalls der Übertragungsrates nicht durchgeführt.</li> </ul>

Meldung	Bedeutung/Abhilfemaßnahme
<b>Pufferüberlauf</b>	<ul style="list-style-type: none"> <li>Bei Verwendung des Microdrive wurde der Schreibvorgang der Daten aufgrund eines Abfalls der Übertragungsrates nicht durchgeführt. (Diese Meldung wird im Anschluss an die Meldung „Bitte warten“ angezeigt.)</li> </ul>
<b>Lesefehler</b>	<ul style="list-style-type: none"> <li>Die auf dem Microdrive gespeicherten Bilder können aufgrund eines internen Temperaturproblems oder wegen Erschütterungen nicht wiedergegeben werden.</li> <li>Die Datei ist beschädigt.</li> </ul>
<b>Dateifehler</b>	<ul style="list-style-type: none"> <li>Während der Bildwiedergabe ist ein Fehler aufgetreten.</li> </ul>
<b>Bildgröße zu groß</b>	<ul style="list-style-type: none"> <li>Sie geben ein Bild in einem Format wieder, das auf dieser Kamera nicht wiedergegeben werden kann.</li> </ul>
<b>Keine Datei im Ordner</b>	<ul style="list-style-type: none"> <li>In diesem Ordner wurden keine Bilder aufgenommen.</li> </ul>
<b>Unterteilen unmöglich</b>	<ul style="list-style-type: none"> <li>Das Bewegtbild ist nicht lang genug, um geteilt werden zu können.</li> <li>Bei der Datei handelt es sich nicht um ein Bewegtbild.</li> </ul>
<b>Unzulässige Bedienung</b>	<ul style="list-style-type: none"> <li>Sie geben eine Datei wieder, die auf einem anderen Gerät als der Kamera erstellt wurde.</li> </ul>
<b>Druckerverbindung aktivieren</b>	<ul style="list-style-type: none"> <li>[USB-Anschluss] wurde auf [PictBridge] gestellt, die Kamera wurde allerdings an ein Gerät angeschlossen, das nicht PictBridge-kompatibel ist. Überprüfen Sie das Gerät.</li> <li>Unter bestimmten Bedingungen wird die Verbindung möglicherweise nicht hergestellt. Lösen Sie das USB-Kabel, und schließen Sie es erneut an. Wird auf dem Drucker eine Fehlermeldung angezeigt, lesen Sie in der Bedienungsanleitung des Druckers nach.</li> </ul>
<b>Mit Gerät  verbinden</b>	<ul style="list-style-type: none"> <li>Sie haben versucht, Bilder zu drucken, bevor die Verbindung zum Drucker hergestellt werden konnte.</li> </ul>
<b>Kein druckbares Bild</b>	<ul style="list-style-type: none"> <li>Sie haben versucht, [DPOF-Bild] auszuführen, ohne das Symbol  zu überprüfen.</li> <li>Sie haben versucht, [Alle Im Ordner] auszuführen, während ein Ordner ausgewählt war, in dem nur Bewegtbilder oder im RAW-Modus aufgenommene Bilder gespeichert werden können. Bewegtbilder oder im RAW-Modus aufgenommene Bilder können nicht gedruckt werden.</li> </ul>
<b>Drucker belegt</b>	<ul style="list-style-type: none"> <li>Da der Drucker belegt ist, kann er keine Anforderungen verarbeiten. Überprüfen Sie den Drucker.</li> </ul>
<b>Papierfehler</b>	<ul style="list-style-type: none"> <li>Es ist ein Papierfehler aufgetreten. Möglicherweise ist kein Papier mehr im Drucker, oder es ist ein Papierstau aufgetreten. Überprüfen Sie den Drucker.</li> </ul>
<b>Tintenversorgungsfehler</b>	<ul style="list-style-type: none"> <li>Es ist ein Tintenfehler aufgetreten. Überprüfen Sie den Drucker.</li> </ul>
<b>Druckerfehler</b>	<ul style="list-style-type: none"> <li>Der Kamera wurde ein Druckerfehler gemeldet. Überprüfen Sie den Drucker oder stellen Sie sicher, dass die zu druckende Bilddatei nicht beschädigt ist.</li> </ul>
	<ul style="list-style-type: none"> <li>Die Datenübertragung zum Drucker ist unter Umständen noch nicht abgeschlossen. Ziehen Sie das USB-Kabel nicht ab.</li> </ul>



## Anzeigefeld der Selbstdiagnosefunktion

### –Anzeige eines mit einem Buchstaben beginnenden Codes

Die Kamera ist mit einem Anzeigefeld für die Selbstdiagnosefunktion ausgestattet. Diese Funktion zeigt den Kamerastatus durch eine Kombination aus Buchstaben und einer vierstelligen Ziffer auf dem Bildschirm an. Sehen Sie in diesem Fall in der folgenden Code-Tabelle nach, und führen Sie die entsprechende Abhilfemaßnahme durch. Die letzten zwei Ziffern (durch □□ angegeben) ergeben sich aus dem Status der Kamera.

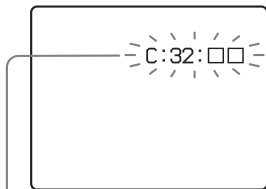

Anzeigefeld der Selbstdiagnosefunktion

Code	Ursache	Abhilfemaßnahme
<b>C:32:</b> □□	Es ist ein Problem mit der Kamera-Hardware aufgetreten.	Schalten Sie die Kamera aus und wieder ein (Seite 18).
<b>C:13:</b> □□	Die Kamera kann Daten vom Aufnahmemedium nicht lesen oder Daten nicht auf das Aufnahmemedium schreiben.	Legen Sie das Aufnahmemedium mehrmals erneut ein.
	Es wurde ein unformatiertes Aufnahmemedium eingelegt.	Formatieren Sie das Aufnahmemedium (Seite 45).
	Das eingelegte Aufnahmemedium kann für diese Kamera nicht verwendet werden, oder die Daten sind beschädigt.	Legen Sie ein neues Aufnahmemedium ein (Seiten 21, 22, 23).
<b>E:61:</b> □□ <b>E:91:</b> □□	Es ist eine Funktionsstörung an der Kamera aufgetreten, die Sie nicht selbst beheben können.	Drücken Sie auf die Taste RESET (Seite 119) im Akku/„Memory Stick“-Fachdeckel, und schalten Sie dann die Kamera erneut ein.

Wenn Die Kamera trotz wiederholter Anwendung dieser Abhilfemaßnahmen noch immer nicht funktioniert, müssen Sie die Kamera möglicherweise in Reparatur geben. Wenden Sie sich an den nächstgelegenen Sony-Händler oder den örtlichen autorisierten Sony-Kundendienst, und geben Sie die 5-stellige Kodierung an.

## Anzahl der speicherbaren Bilder/ Aufnahmezeit

Die Anzahl der speicherbaren Bilder und die Aufnahmezeit hängen von der Kapazität des Aufnahmemediums, der Bildgröße und der Bildqualität ab. Lesen Sie bei Auswahl eines Aufnahmemediums in den folgenden Tabellen nach.

- Die Anzahl der Bilder ist in der Reihenfolge Fein (Standard) aufgeführt.
- Die Anzahl der speicherbaren Bilder und die Aufnahmezeit hängen von den Aufnahmebedingungen ab.
- Die normalen Aufnahmezeiten und Anzahl der speicherbaren Bilder finden Sie auf den Seiten 25 und 26.
- Wenn die verbleibende Anzahl aufnehmbarer Bilder 9.999 übersteigt, wird am Bildschirm „>9999“ angezeigt. Ist die verbleibende Anzahl größer als 999, wird im Anzeigefenster „999“ angezeigt.

## „Memory Stick“

### RAW

(Einheiten: Bilder)

	16MB	32MB	64MB	128MB	MSX-256	MSX-512	MSX-1G
8M	0 (0)	1 (1)	3 (3)	6 (6)	10 (11)	22 (24)	45 (49)
3:2	—	—	—	—	—	—	—
5M	0 (0)	1 (1)	3 (3)	6 (6)	11 (12)	23 (25)	48 (51)
3M	0 (0)	1 (1)	3 (3)	6 (7)	12 (12)	25 (26)	51 (53)
1M	0 (0)	1 (1)	3 (3)	7 (7)	12 (13)	26 (26)	53 (54)
VGA	0 (0)	1 (1)	3 (3)	7 (7)	13 (13)	27 (27)	55 (55)

### TIFF

(Einheiten: Bilder)

	16MB	32MB	64MB	128MB	MSX-256	MSX-512	MSX-1G
8M	0 (0)	1 (1)	2 (2)	4 (4)	8 (8)	17 (18)	34 (37)
3:2	0 (0)	1 (1)	2 (2)	5 (5)	9 (9)	18 (20)	38 (41)
5M	0 (0)	1 (1)	2 (2)	4 (5)	8 (9)	17 (18)	36 (38)
3M	0 (0)	1 (1)	2 (2)	5 (5)	9 (9)	18 (19)	38 (39)
1M	0 (0)	1 (1)	2 (2)	5 (5)	9 (9)	19 (19)	39 (39)
VGA	0 (0)	1 (1)	2 (2)	5 (5)	9 (9)	19 (19)	40 (40)

### Ton\*

(Einheiten: Bilder)

	16MB	32MB	64MB	128MB	MSX-256	MSX-512	MSX-1G
8M	3 (7)	8 (14)	16 (29)	32 (58)	58 (106)	119 (216)	242 (442)
3:2	3 (7)	8 (14)	16 (29)	32 (58)	58 (106)	119 (216)	242 (442)
5M	6 (11)	12 (22)	25 (45)	50 (91)	90 (166)	183 (337)	375 (689)
3M	9 (17)	19 (34)	39 (69)	79 (138)	142 (246)	290 (500)	592 (1.022)
1M	22 (38)	45 (78)	91 (157)	183 (316)	324 (549)	660 (1.117)	1.347 (2.280)
VGA	69 (121)	140 (245)	281 (492)	564 (987)	1.020 (1.785)	2.074 (3.630)	4.234 (7.410)

\* Für fünf-Sekunden-Audioaufzeichnung

## E-Mail

(Einheiten: Bilder)

	16MB	32MB	64MB	128MB	MSX-256	MSX-512	MSX-1G
8M	4 (7)	8 (14)	16 (29)	32 (59)	59 (108)	120 (220)	244 (449)
3:2	4 (7)	8 (14)	16 (29)	32 (59)	59 (108)	120 (220)	244 (449)
5M	6 (11)	12 (23)	25 (46)	50 (94)	91 (170)	186 (345)	380 (705)
3M	9 (17)	20 (35)	40 (71)	80 (143)	145 (255)	296 (518)	604 (1.058)
1M	23 (42)	47 (85)	96 (171)	192 (343)	340 (595)	691 (1.210)	1.411 (2.470)
VGA	81 (162)	163 (327)	328 (657)	658 (1.317)	1.190 (2.381)	2.420 (4.841)	4.940 (9.881)

## Multi Burst

(Einheiten: Bilder)

	16MB	32MB	64MB	128MB	MSX-256	MSX-512	MSX-1G
1M	24 (46)	50 (93)	101 (187)	202 (376)	357 (649)	726 (1.320)	1.482 (2.694)

## Bewegtbild

	16MB	32MB	64MB	128MB	MSX-256	MSX-512	MSX-1G
640(Fein)	—	—	—	—	0:02:57	0:06:02	0:12:20
640(Standard)	0:00:42	0:01:27	0:02:56	0:05:54	0:10:42	0:21:47	0:44:27
160	0:11:12	0:22:42	0:45:39	1:31:33	2:51:21	5:47:05	11:44:22

Die Zahlen geben die Aufnahmedauer an. Beispiel: „1:31:33“ bedeutet „1 Stunde, 31 Minuten, 33 Sekunden“.

## Microdrive

### RAW (Einheiten: Bilder)

	1G (DSCM-11000)
8M	50 (55)
3:2	—
5M	54 (57)
3M	56 (58)
1M	59 (60)
VGA	61 (61)

### TIFF (Einheiten: Bilder)

	1G (DSCM-11000)
8M	38 (41)
3:2	42 (45)
5M	40 (42)
3M	42 (43)
1M	43 (44)
VGA	44 (44)

### Ton\* (Einheiten: Bilder)

	1G (DSCM-11000)
8M	269 (490)
3:2	269 (490)
5M	416 (764)
3M	657 (1.133)
1M	1.494 (2.528)
VGA	4.695 (8.217)

\* Für fünf-Sekunden-Audioaufzeichnung

## E-Mail (Einheiten: Bilder)

	1G (DSCM-11000)
8M	271 (498)
3:2	271 (498)
5M	421 (782)
3M	670 (1.173)
1M	1.565 (2.739)
VGA	5.478 (10.956)

### Multi Burst (Einheiten: Bilder)

	1G (DSCM-11000)
1M	1.643 (2.988)

## Bewegtbild

	1G (DSCM-11000)
640(Fein)	0:13:41
640(Standard)	0:49:13
160	12:42:06

Die Zahlen geben die Aufnahmedauer an.  
Beispiel: „12:42:06“ bedeutet „12 Stunden,  
42 Minuten, 6 Sekunden“.

- Selbst wenn Sie ein Aufnahmemedium verwenden, dessen Kapazität größer als 2 GB ist, kann eine Datei für eine kontinuierliche Aufnahme nicht größer als 2 GB sein.



## Menüoptionen













Die Menüoptionen, die geändert werden können, variieren je nach Position des Betriebsartenrads. Auf dem Bildschirm werden nur die Optionen angezeigt, die Sie in der derzeitigen Position des Betriebsartenrads ausführen können. Werkseinstellungen sind mit ■ gekennzeichnet.

### Das Betriebsartenrad steht auf

Option	Einstellung	Beschreibung
 (Bildgrösse)	■ 8M/3:2/5M/3M/1M/VGA	Wählt die Bildgröße bei der Aufnahme von Standbildern aus (Seite 24).
Mode (AUFN Modus)	RAW TIFF  Ton E-Mail  ■Normal	<ul style="list-style-type: none"><li>– Nimmt zusätzlich zur JPEG-Datei (Seite 79) eine RAW-Datendatei auf.</li><li>– Nimmt zusätzlich zur JPEG-Datei (Seite 80) eine unkomprimierte Datei (TIFF) auf.</li><li>– Nimmt zusätzlich zur JPEG-Datei eine Audiodatei (mit Standbild) auf (Seite 81).</li><li>– Nimmt zusätzlich zum ausgewählten Bildformat eine kleinformatige 320×240-Datei (JPEG) auf (Seite 81).</li><li>– Nimmt ein Bild im normalen Aufnahmemodus auf.</li></ul>

### Das Betriebsartenrad steht auf P, S, A, M oder SCN









Option	Einstellung	Beschreibung
SCN (Szene)	 /  /  / ■ ☾	Legt den Szenenauswahlmodus fest (Seite 37). (Diese Einstellung ist nur im SCN-Modus möglich.)
ISO (ISO)	800 / 400 / 200 / 100 / 64 / ■Auto	Wählt die ISO-Empfindlichkeit aus. Bei der Aufnahme in dunkler Umgebung oder bei der Aufnahme eines sich schnell bewegenden Motivs sollten Sie eine hohe Einstellung verwenden. Verwenden Sie eine niedrige Einstellung, wenn Sie Bilder in hoher Qualität aufnehmen möchten (Seite 64). (Diese Einstellung ist im SCN-Modus nicht möglich.)

Option	Einstellung	Beschreibung
 (Bildgrösse)	■ 8M/3:2/5M/3M/1M/VGA	Wählt die Bildgröße bei der Aufnahme von Standbildern aus (Seite 24).
 (Bildqualität)	■ Fein / Standard	Nimmt Bilder mit feiner Bildqualität auf. / Nimmt Standbilder mit normaler Bildqualität auf (Seite 49).
<b>Mode (AUFN Modus)</b>	RAW TIFF  Ton E-Mail  ■Normal	<ul style="list-style-type: none"> <li>– Nimmt zusätzlich zur JPEG-Datei (Seite 79) eine RAW-Datendatei auf.</li> <li>– Nimmt zusätzlich zur JPEG-Datei (Seite 80) eine unkomprimierte Datei (TIFF) auf.</li> <li>– Nimmt zusätzlich zur JPEG-Datei eine Audiodatei (mit Standbild) auf (Seite 81).</li> <li>– Nimmt zusätzlich zum ausgewählten Bildformat eine kleinformatige 320x240-Datei (JPEG) auf (Seite 81).</li> <li>– Nimmt ein Bild im normalen Aufnahmemodus auf.</li> </ul>
<b>BRK (Bel.Reih.Stufe)</b>	±1.0EV/■±0.7EV/±0.3EV	Stellt den Belichtungskompensationswert ein, wenn drei Bilder mit verlagertem Belichtungswert aufgenommen werden (Seite 63). (Diese Einstellung ist nur im Belichtungsreihe-Modus mithilfe der  /BRK-Taste möglich.)
 (Intervall)	1/7.5 / 1/15 / ■1/30	Wählt das Auslöseintervall zwischen den einzelnen Multi Burst-Bildern aus (Seite 76). (Diese Einstellung ist nur im Multi Burst-Modus mithilfe der  /BRK-Taste möglich.)
 ± (Blitzstufe)	Hoch/ ■Normal / Niedrig	Wählt die Blitzintensität aus (Seite 70).
<b>PFX (Bildeffekt)</b>	Solaris./ Sepia / Negativ / ■Aus	Stellt die Bildspezialeffekte ein (Seite 79).
<b>COLOR (Farbe)</b>	Echt / ■Standard	Wählt den Farbdarstellungsmodus aus (Seite 74).
 (Sättigung)	+ / ■Normal / –	Passt die Sättigung des Bildes an. Das Symbol  wird angezeigt, außer bei der Einstellung „Normal“. (Diese Einstellung ist im SCN-Modus nicht möglich.)
 (Kontrast)	+ / ■Normal / –	Passt den Bildkontrast an. Das Symbol  wird angezeigt, außer bei der Einstellung „Normal“. (Diese Einstellung ist im SCN-Modus nicht möglich.)
 (Konturen)	+ / ■Normal / –	Stellt die Bildschärfe ein. Das Symbol  wird angezeigt, außer bei der Einstellung „Normal“. (Diese Einstellung ist im SCN-Modus nicht möglich.)

## Das Betriebsartenrad steht auf

Option	Einstellung	Beschreibung
 (Bildgrösse)	640(Fein)/ ■ 640(Standard)/160	Legt das Bildformat bei der Aufnahme von Bewegtbildern fest (Seite 100).
<b>PFX (Bildeffekt)</b>	Solaris./ Sepia / Negativ / ■Aus	Stellt die Bildspezialeffekte ein (Seite 79).

## Das Betriebsartenrad steht auf ►

Option	Einstellung	Beschreibung
 (Ordner)	OK/Abbrech	Wählt den Ordner aus, in dem die Bilder enthalten sind, die Sie wiedergeben möchten (Seite 83).
 (Schütz)	—	Schützt die Bilder vor versehentlichem Löschen bzw. hebt den Bildschutz auf (Seite 89).
DPOF (DPOF)	—	Wählt die Standbilder aus, die Sie mit einem Drucksymbol (Seite 91) versehen möchten, bzw. für die Sie das Symbol entfernen möchten.
 (Drucken)	—	Druckt Bilder mit einem PictBridge-kompatiblen Drucker (Seite 93).
 (Dia)	Interval  Bild  Wiederh.  Start Abbrech	<ul style="list-style-type: none"> <li>– Legt das Intervall der automatischen Wiedergabe fest (Seite 85). (Nur Einzelbildanzeige.) <ul style="list-style-type: none"> <li>■ 3 sek/ 5 sek/ 10 sek/ 30 sek/ 1 min</li> </ul> </li> <li>– Wählt Bilder aus einem Ordner oder Speichermedium aus. <ul style="list-style-type: none"> <li>■ Ordner/Alle</li> </ul> </li> <li>– Wiederholt die automatische Wiedergabe. <ul style="list-style-type: none"> <li>■ Ein/Aus</li> </ul> </li> <li>– Startet die automatische Wiedergabe.</li> <li>– Bricht die Einstellungen und die Ausführung der automatischen Wiedergabe ab.</li> </ul>
 (Skalier)	8M/ 5M/ 3M/ 1M/ VGA/ Abbrech	Ändert die Größe des aufgenommenen Bildes (Seite 90) (Nur Einzelbildanzeige.)
 (Drehen)	 (entgegen dem Uhrzeigersinn) /  (im Uhrzeigersinn) / OK / Abbrech	Dreht das Standbild (Seite 86) (Nur Einzelbildanzeige.)
 (Untertl)	OK / Abbrech	Teilt ein Bewegtbild (Seite 104) (Nur Einzelbildanzeige.)

## SET UP-Optionen

Stellen Sie das Betriebsartenrad auf SET UP. Der Bildschirm SET UP wird angezeigt.

Werkseinstellungen sind mit ■ gekennzeichnet.

### (Kamera 1)

Option	Einstellung	Beschreibung
<b>AF-Modus</b>	Einzel/ ■Monitor / Serie	Wählt den Fokus-Betriebsmodus aus (Seite 66).
<b>Digitalzoom</b>	Smart / ■Präzision	Wählt den Digitalzoom-Modus aus (Seite 30).
<b>Datum/Uhrzeit</b>	Tag&Zeit / Datum / ■Aus	Legt fest, ob Datum und Uhrzeit auf dem Bild eingefügt werden sollen (Seite 36). Beim Aufnehmen von Bewegtbildern oder bei Bildern, die im Multi-Burst-Modus aufgenommen wurden, können Datum und Uhrzeit nicht auf dem Bild eingefügt werden. Außerdem werden Datum und Uhrzeit bei der Aufnahme nicht angezeigt. Bei der Bildwiedergabe werden Datum und Uhrzeit angezeigt.
<b>Rotaugen-Reduz</b>	Ein / ■Aus	Verringert bei Verwendung des Blitzes den Rote-Augen-Effekt (Seite 69).
<b>Hologramm-AF</b>	■Auto / Aus	Legt fest, ob das Licht des Hologramm-AF ausgestrahlt wird. Wird zur Aufnahme von schwer fokussierbaren Motiven in dunkler Umgebung verwendet (Seite 35).
<b>Autom.Aufn.ktrl</b>	Ein / ■Aus	Wählt bei der Aufnahme von Standbildern aus, ob ein Bild direkt nach der Aufnahme angezeigt wird. Wird [Ein] eingestellt, wird das aufgenommene Bild ca. zwei Sekunden lang angezeigt. Während dieser Zeit kann kein weiteres Bild aufgenommen werden.

### (Kamera 2)

Option	Einstellung	Beschreibung
<b>Fokuserweiterg</b>	■ Ein / Aus	Beim manuellen Fokussieren wird das Bild auf das Zweifache vergrößert (Seite 67).
<b>Blitzschuh</b>	Ein / ■Aus	Legt fest, ob ein handelsüblicher, externer Blitz verwendet werden soll (Seite 72).
<b>Pop-up-Blitz</b>	■Auto / Manuell	Legt fest, ob der integrierte Blitz automatisch verwendet werden soll (Seite 69).



### (Memory Stick Tool) (Wenn der /CF-Schalter auf gestellt ist)

Option	Einstellung	Beschreibung
<b>Formatieren</b>	OK / Abbrech	Formatiert den „Memory Stick“. Beachten Sie, dass durch das Formatieren alle Daten auf einem „Memory Stick“, auch geschützte Bilder, gelöscht werden (Seite 45).
<b>Ordner anlegen</b>	OK / Abbrech	Erstellt einen Ordner für die Aufnahme von Bildern (Seite 50).
<b>Ordner ändern</b>	OK / Abbrech	Ändert einen Ordner für die Aufnahme von Bildern (Seite 51).

### (CF-Karten-Werkzeug) (Wenn der /CF-Schalter auf CF gestellt ist)

Option	Einstellung	Beschreibung
<b>Formatieren</b>	OK / Abbrech	Formatiert das Microdrive/die CF-Karte. Beachten Sie, dass durch das Formatieren alle Daten auf einem Microdrive/der CF-Karte, auch geschützte Bilder, gelöscht werden (Seite 45). Die Formatierung kann nicht mit einem „Memory Stick Duo“-Netzteil durchgeführt werden, das mit dem CompactFlash-Einschub kompatibel ist (Seite 147).
<b>Ordner anlegen</b>	OK / Abbrech	Erstellt einen Ordner für die Aufnahme von Bildern (Seite 50).
<b>Ordner ändern</b>	OK / Abbrech	Ändert einen Ordner für die Aufnahme von Bildern (Seite 51).

### (Setup 1)

Option	Einstellung	Beschreibung
<b>LCD-Helligkeit</b>	Hell / ■Normal / Dunkel	Wählt die LCD-Helligkeit aus. Dies hat keinerlei Auswirkungen auf die aufgenommenen Bilder.
<b>LCD-Beleuchtetg</b>	Hell / ■Normal	Wählt die Helligkeit der LCD-Beleuchtung aus. Bei Auswahl von [Hell] wird der Bildschirm hell und gut sichtbar, wenn die Kamera im Freien oder an anderen hellen Orten verwendet wird. Gleichzeitig wird der Akku aber auch schneller verbraucht. Wird nur bei Akkubetrieb der Kamera angezeigt.
<b>EVF Gegenlicht</b>	Hell / ■Normal	Wählt die Helligkeit der Sucherbeleuchtung aus. Bei Auswahl von [Hell] wird der Bildschirm hell und gut sichtbar, wenn die Kamera im Freien oder an anderen hellen Orten verwendet wird. Gleichzeitig wird der Akku aber auch schneller verbraucht.
<b>Piepton</b>	Verschluss ■ Ein  Aus	<ul style="list-style-type: none"> <li>– Aktiviert den Auslöseton, wenn Sie den Auslöser drücken.</li> <li>– Aktiviert die akustischen Signale/den Auslöseton, wenn Sie auf die Mitte des Multi-Auswählschalter/ des Auslösers drücken.</li> <li>– Deaktiviert die akustischen Signale/den Auslöseton.</li> </ul>
 <b>Sprache</b>	—	Zeigt die Menüoptionen, Warn- und Fehlermeldungen in der ausgewählten Sprache an.

## (Setup 2)

Option	Einstellung	Beschreibung
<b>Dateinummer</b>	■ Series Rücksetz	<ul style="list-style-type: none"><li>– Weist Dateien fortlaufende Nummern zu, selbst wenn das Aufnahmemedium oder der Ordner gewechselt wird.</li><li>– Setzt die Dateinummer, die bei 0001 beginnt, bei jedem Wechsel des Ordners zurück. (Wenn der Aufnahmeordner eine Datei enthält, wird die Folgenummer der höchsten Nummer zugewiesen.)</li></ul>
<b>USB-Anschluss</b>	PictBridge/PTP/ ■Normal	Schaltet beim Anschluss an einen Computer oder an einen PictBridge-kompatiblen Drucker über das USB-Kabel zum USB-Modus um.
<b>Videoausgang</b>	NTSC PAL	<ul style="list-style-type: none"><li>– Stellt für das Videoausgangssignal den NTSC-Modus ein (z. B. Japan, USA).</li><li>– Stellt für das Videoausgangssignal den PAL-Modus ein (z. B. Europa).</li></ul>
<b>Uhreinstellung</b>	OK / Abbrech	Stellt Datum und Uhrzeit ein (Seiten 19, 48).

## Sicherheits- vorkehrungen

### Achten Sie darauf, dass Sie die Kamera nicht unter den nachfolgend aufgeführten Bedingungen aufbewahren oder verwenden

- Unter sehr hohen Temperaturen, beispielsweise in einem in der Sonne geparkten Auto. Das Kameragehäuse könnte sich verformen, wodurch Funktionsstörungen verursacht werden können.
- Bei direkter Sonneneinstrahlung oder in der Nähe einer Heizung. Das Kameragehäuse könnte sich verformen, wodurch Funktionsstörungen verursacht werden können.
- Bei starken Erschütterungen.
- In der Nähe von Magnetfeldern
- In sandigen oder staubigen Umgebungen. Vermeiden Sie, dass Sand in die Kamera gelangt. Sand und Staub können eine Funktionsstörung der Kamera verursachen, die unter Umständen nicht behoben werden kann.

### Reinigung

#### Reinigen des LCD-Bildschirms

Reinigen Sie die Bildschirmoberfläche mit einem LCD-Reinigungsset (nicht mitgeliefert), um Fingerabdrücke, Staub usw. zu beseitigen.

#### Reinigen des Objektivs

Wischen Sie das Objektiv mit einem weichen Tuch ab, um Fingerabdrücke, Staub usw. zu beseitigen.

#### Reinigen des DC-Steckers

Reinigen Sie den DC-Stecker am Netzteil mit einem trockenen Wattestäbchen. Der Stecker muss immer sauber sein. Wenn der Stecker verschmutzt ist, wird der Akku möglicherweise nicht richtig aufgeladen.

#### Reinigen des Kameragehäuses

Reinigen Sie das Kameragehäuse mit einem weichen Tuch, das leicht mit Wasser angefeuchtet ist. Wischen Sie das Gehäuse anschließend mit einem trockenen Tuch ab. Schütten Sie keine flüchtigen Insektizide auf die Kamera, und achten Sie darauf, dass die Kamera nicht über einen längeren Zeitraum in Kontakt mit Gummi, Vinyl oder anderen im Folgenden aufgeführten Substanzen kommt, da dadurch die Oberfläche oder das Gehäuse der Kamera beschädigt werden können.

- Verdünnner
- Benzin
- Alkohol
- Papiertücher

#### Betriebstemperatur

Ihre Kamera ist für die Verwendung bei Temperaturen von 0°C bis 40°C ausgelegt. (Bei Verwendung eines Microdrive: 5°C to 40°C.) Aufnahmen an extrem kalten oder heißen Orten mit Temperaturen außerhalb dieses Bereichs werden nicht empfohlen.

#### Feuchtigkeitskondensation

Wenn die Kamera direkt von einem kalten an einen warmen Ort gebracht oder in einem sehr feuchten Raum abgelegt wird, kann sich im Inneren der Kamera oder außen Feuchtigkeit niederschlagen. Die Feuchtigkeitskondensation kann zu einer Fehlfunktion der Kamera führen.

#### In folgenden Fällen kommt es leicht zu Feuchtigkeitskondensation:

- Die Kamera wird von einem kalten Ort, beispielsweise einem Skihang, in einen warmen, beheizten Raum gebracht.
- Die Kamera wird aus einem klimatisierten Raum oder Fahrzeug bei sehr heißem Wetter mit nach draußen genommen usw.

#### So vermeiden Sie Feuchtigkeitskondensation

Wenn Sie die Kamera von einem kalten an einen warmen Ort bringen, transportieren Sie sie in einer geschlossenen Plastiktüte, und lassen Sie die Kamera dort ca. eine Stunde liegen. Entfernen Sie die Plastiktüte, wenn sich die Kamera an die neuen Temperaturbedingungen angepasst hat.

#### Wenn Feuchtigkeitskondensation aufgetreten ist

Schalten Sie die Kamera aus, und warten Sie ca. eine Stunde, bis die Feuchtigkeit verdunstet ist. Beachten Sie, dass Sie keine scharfen Bilder aufnehmen können, solange sich im Inneren des Objektivs Feuchtigkeit niedergeschlagen hat.

## Die integrierte Knopfzelle

Die Kamera ist mit einer internen wiederaufladbaren Knopfzelle ausgestattet, die den Speicher für Datum und Uhrzeit sowie andere Einstellungen unabhängig vom Betriebszustand der Kamera mit Strom versorgt.

Diese wiederaufladbare Knopfzelle wird ständig aufgeladen, solange die Kamera in Betrieb ist. Wird die Kamera jedoch nur für kurze Zeiträume benutzt, entlädt sich die Knopfzelle allmählich, und wenn die Kamera etwa einen Monat lang gar nicht benutzt wird, ist die Knopfzelle vollständig entladen. In diesem Fall muss die wiederaufladbare Knopfzelle vor Inbetriebnahme der Kamera aufgeladen werden.

Aber selbst bei leerer Knopfzelle können Sie die Kamera noch verwenden, jedoch Datum und Uhrzeit nicht aufzeichnen.

## Ladevorgang

Schließen Sie die Kamera mit dem Netzteil an eine Steckdose an, oder legen Sie einen aufgeladenen Akku ein, und lassen Sie die Kamera für mindestens 24 Stunden ausgeschaltet.

- Die wiederaufladbare Knopfzelle befindet sich im Akku/„Memory Stick“-Fach. Nehmen Sie niemals die wiederaufladbare Knopfzelle heraus.

## Der „Memory Stick“

Der „Memory Stick“ ist ein neues, tragbares und vielseitiges IC-Aufnahmemedium mit einer größeren Datenkapazität als eine Diskette.

Die folgenden „Memory Stick“-Typen können mit dieser Kamera verwendet werden. Die ordnungsgemäße Funktion kann jedoch nicht gewährleistet werden.

„Memory Stick“	Aufnahme/Wiedergabe <sup>4)</sup>
Memory Stick	Ja
Memory Stick Duo <sup>1)</sup>	Ja
Memory Stick Duo (MagicGate/für höhere Übertragungsraten) <sup>1)</sup>	Ja <sup>2)3)</sup>
MagicGate Memory Stick	Ja <sup>2)</sup>
MagicGate Memory Stick Duo <sup>1)</sup>	Ja <sup>2)</sup>
Memory Stick PRO	Ja <sup>2)3)</sup>
Memory Stick PRO Duo <sup>1)</sup>	Ja <sup>2)3)</sup>

<sup>1)</sup> Wenn Sie diesen Memory Stick mit der Kamera verwenden, stellen Sie sicher, dass Sie ihn in den Memory Stick Duo-Adapter einlegen.

<sup>2)</sup> „MagicGate Memory Stick“ verfügt über die Urheberrechtsschutz-Technologie MagicGate. MagicGate ist eine Urheberrechtsschutz-Technologie, die mit einer Verschlüsselungstechnologie arbeitet. Da Ihre Kamera jedoch nicht die MagicGate-Standards unterstützt, unterliegen die mit der Kamera aufgenommenen Daten nicht dem MagicGate-Urheberrechtsschutz.

- <sup>3)</sup> Unterstützt hohe Übertragungsraten unter Verwendung der Parallelschnittstelle.
- <sup>4)</sup> Bewegtbilder im [640(Fein)]-Format können nur unter Verwendung eines „Memory Stick PRO“ oder Microdrive wiedergegeben werden.
- Ein „Memory Stick“, der auf dem Computer formatiert wurde, kann unter Umständen nicht mit dieser Kamera verwendet werden.
  - Die Zeit zum Lesen/Schreiben von Daten ist von der Kombination von „Memory Stick“ und dem verwendeten Gerät abhängig.

## Hinweise zur Verwendung des „Memory Stick“

- Wenn der Überspielschutzschalter auf LOCK gestellt ist, können keine Bilder aufgenommen, bearbeitet oder gelöscht werden. Position oder Form des Überspielschutzschalters hängt von der Art des verwendeten „Memory Stick“ ab.

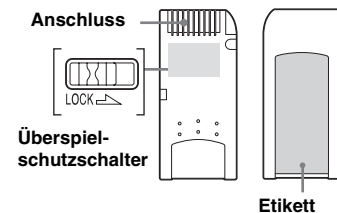

- Nehmen Sie den „Memory Stick“ nicht aus der Kamera, wenn gerade ein Lese- oder Schreibvorgang erfolgt.
- In folgenden Fällen kann es zu einer Beschädigung der Daten kommen:
  - Herausnehmen des „Memory Stick“ oder Ausschalten der Kamera, während Daten gelesen oder geschrieben werden.
  - Verwenden der Kamera an einem Ort, an dem sie statischer Elektrizität oder Störstrahlungen ausgesetzt ist.

- Es wird empfohlen, alle wichtigen Daten zu sichern.
- Kleben Sie niemals andere Materialien außer dem mitgelieferten Etikett auf. Bringen Sie dieses Etikett nur an der dafür vorgesehenen Stelle an.
- Bringen Sie das mitgelieferte Etikett nur an der dafür vorgesehenen Stelle an. Achten Sie sorgfältig darauf, dass das Etikett nicht hervorsteht.
- Transportieren und lagern Sie den „Memory Stick“ nur in der dafür vorgesehenen Hülle.
- Berühren Sie die Anschlüsse eines „Memory Stick“ nicht mit der Hand oder mit einem Metallgegenstand.
- Schlagen Sie nicht gegen den „Memory Stick“, verbiegen Sie ihn nicht, und lassen Sie ihn nicht fallen.
- Zerlegen oder modifizieren Sie den „Memory Stick“ nicht.
- Bringen Sie den „Memory Stick“ nicht mit Wasser in Berührung.
- Vermeiden Sie es, den „Memory Stick“ an den folgenden Orten zu verwenden oder zu lagern:
  - in einem Auto, das in der Sonne geparkt wurde, oder an Orten mit hohen Umgebungstemperaturen.
  - an einem Ort, an dem er direkter Sonneneinstrahlung ausgesetzt ist.
  - an einem feuchten Ort oder in der Nähe von rostigem Material.

### Hinweise zur Verwendung des „Memory Stick Duo“

- Stellen Sie sicher, dass Sie den „Memory Stick Duo“ in den Memory Stick Duo-Adapter einlegen, wenn Sie den „Memory Stick Duo“ mit der Kamera verwenden. Wenn Sie den „Memory Stick Duo“ ohne den Memory Stick Duo-Adapter in die Kamera einlegen, können Sie den „Memory Stick Duo“ u. U. nicht mehr herausnehmen.

- Achten Sie beim Einlegen des „Memory Stick Duo“ in den Memory Stick Duo-Adapter auf die richtige Richtung.
- Achten Sie auch beim Einlegen des Memory Stick Duo-Adapters in die Kamera auf die richtige Richtung. Durch falsches Einlegen kann es zu Funktionsstörungen kommen.
- Legen Sie niemals einen „Memory Stick Duo“ direkt in das Gerät ein. Es sollte immer der Memory Stick Duo-Adapter beim Einlegen in ein „Memory Stick“-kompatibles Gerät verwendet werden. Andernfalls kann es zu einer Funktionsstörung kommen.
- Legen Sie zum Formatieren des „Memory Stick Duo“ den „Memory Stick Duo“ in den Memory Stick Duo-Adapter ein, und verwenden Sie den „Memory Stick“-Einschub.
- Wenn der „Memory Stick Duo“ über einen Überspielschutzschalter verfügt, heben Sie den Schutz auf.
- Der mit dem CompactFlash-Einschub kompatible Memory Stick Duo-Adapter kann verwendet werden. Beachten Sie jedoch, dass das Formatieren mit der Kamera nicht möglich ist, und dass keine [640(Fein)]-Bewegtbilder aufgenommen werden können.

### Hinweise zur Verwendung des „Memory Stick PRO“

Die Verwendung eines „Memory Stick PRO“ mit einer Kapazität von bis zu 1 GB wurde für diese Kamera verifiziert.

## Das Microdrive

Das Microdrive ist ein kompaktes und leichtes Festplattenlaufwerk, das dem CompactFlash-Standard (Typ II) entspricht. Zur Überprüfung der Bedienfunktionen dieser Kamera wird ein Microdrive (Hitachi Global Storage Technologies, Inc. DSCM-11000 (1 GB)) verwendet.

### Hinweise zur Verwendung des Microdrive

- Formatieren Sie das Microdrive mit dieser Kamera, wenn Sie es zum ersten Mal verwenden.
- Das Microdrive ist ein kompaktes Festplattenlaufwerk. Da es sich beim Microdrive um einen rotierenden Datenträger handelt, ist das Microdrive im Vergleich zu einem „Memory Stick“, der Flash Memory verwendet, nicht gegen Erschütterungen und Stöße geschützt. Stellen Sie sicher, dass das Microdrive während der Wiedergabe und Aufnahme keinen Erschütterungen oder Stößen ausgesetzt ist.
- In folgenden Fällen kann es zu einer Beschädigung der Daten kommen:
  - bei Entnahme des Microdrive während des Lese- oder Schreibvorgangs
  - bei Aufbewahrung des Microdrive in der Nähe von rostigem Material
- Beachten Sie, dass die Leistung des Microdrive bei einer Aufbewahrungstemperatur von unter 5°C beeinträchtigt werden kann. Betriebstemperaturbereich des Microdrive: 5° bis 40°C.

- Die Kamera kann bei niedrigem atmosphärischen Druck (über 3.000 m über dem Meeresspiegel) nicht verwendet werden.
- Wird die Datenübertragungsrates bei besonders hohen oder niedrigen Temperaturen verlangsamt und Bewegtbilddaten können daher nicht geschrieben werden, wird am Bildschirm „Besetzt“ angezeigt und die Datenaufzeichnung wird angehalten (Seite 133).
- Das Microdrive kann direkt nach Gebrauch heiß sein. Gehen Sie vorsichtig damit um.
- Beschriften Sie das Etikett nicht.
- Ziehen Sie das Etikett nicht ab, und kleben Sie kein weiteres Etikett darüber.
- Transportieren und lagern Sie das Microdrive nur in der dafür vorgesehenen Hülle.
- Bringen Sie das Microdrive nicht mit Wasser in Berührung.
- Drücken Sie nicht zu fest auf das Etikett.
- Halten Sie das Microdrive in der Hand, ohne das Microdrive zu fest zu drücken.

## Hinweise zum „InfoLITHIUM“-Akku



### Was ist der „InfoLITHIUM“-Akku?

Der „InfoLITHIUM“-Akku ist ein Lithium-Ionen-Akku, der Informationen zum Betriebszustand der Kamera anzeigen kann. Der „InfoLITHIUM“-Akku berechnet die Leistungsaufnahme entsprechend den Betriebsbedingungen Ihrer Kamera und zeigt die restliche Akkuladung in Minuten an.

### Laden des Akkus

Der Akku sollte in einem Raum mit einer Umgebungstemperatur zwischen 10°C und 30°C geladen werden. Wenn Sie den Akku außerhalb dieses Temperaturbereichs laden, wird er möglicherweise nicht richtig aufgeladen.

### Effektive Nutzung des Akkus

- In Umgebungen mit niedrigen Temperaturen verschlechtert sich die Akkuleistung. An kalten Orten kann der Akku deshalb nur kürzere Zeit genutzt werden. Folgende Maßnahmen werden empfohlen, um die Akkunutzungsdauer zu verlängern:

- Stecken Sie den Akku in eine Tasche an Ihrem Körper, um ihn aufzuwärmen. Setzen Sie ihn erst unmittelbar vor der Aufnahme in die Kamera ein.
- Durch häufige Verwendung der Zooms und des Blitzes entlädt sich der Akku schneller.
- Es wird empfohlen, Ersatzakkus für die zwei- bis dreifache erwartete Aufnahmezeit bereitzuhalten und vor der eigentlichen Aufnahme Probeaufnahmen durchzuführen.
- Bringen Sie den Akku nicht mit Wasser in Berührung. Der Akku ist nicht wasserfest.

### Anzeige der Akkurestzeit

Es kann vorkommen, dass sich die Kamera abschaltet, obwohl die Akkurestzeitanzeige noch ausreichend Akkukapazität anzeigt. Entladen Sie in diesem Fall den Akku und laden Sie ihn anschließend vollständig auf, damit die Akkurestzeit wieder richtig angezeigt wird. Beachten Sie jedoch, dass die korrekte Akkuanzeige manchmal nicht wiederhergestellt wird, wenn die Kamera längere Zeit bei hohen Temperaturen verwendet wird oder vollständig aufgeladen bleibt oder wenn der Akku häufig verwendet wird.

## So lagern Sie den Akku

- Wenn der Akku längere Zeit nicht benutzt wird, führen Sie das folgende Verfahren einmal pro Jahr aus, damit seine Funktionstüchtigkeit erhalten bleibt.
  - 1 Laden Sie den Akku vollständig auf.
  - 2 Entladen Sie ihn in der Kamera.
  - 3 Nehmen Sie den Akku aus der Kamera, und lagern Sie ihn an einem trockenen, kühlen Platz.
- Sie entladen den Akku in der Kamera, indem Sie die Taste im automatischen Wiedergabemodus (Seite 85) eingeschaltet lassen, bis sich die Kamera ausschaltet.

## Akku-Lebensdauer

- Die Akku-Lebensdauer ist begrenzt. Die Akkukapazität nimmt bei häufiger Verwendung und im Laufe der Zeit immer mehr ab. Wenn die Akku-Betriebszeit beträchtlich kürzer geworden ist, hat der Akku vermutlich das Ende seiner Lebensdauer erreicht. Kaufen Sie in diesem Fall einen neuen Akku.
- Die Akku-Betriebszeit ist von den Lager-, Betriebs- und Umgebungsbedingungen des Akkus abhängig.

## Technische Daten

### ■ Kamera [System]

Bildwandler	11 mm (Typ 2/3) Farb-CCD 4-Farbfilter (RGBE)
Gesamtpixelanzahl der Kamera	ca. 8.314.000 Pixel
Effektive Pixelanzahl der Kamera	ca. 8.068.000 Pixel
Objektiv	Carl Zeiss Vario-Sonnar T* 7,1× Zoomobjektiv f = 7,1 bis 51 mm (35-Kameravorsatz: 28 bis 200 mm) F2.0 - 2.8 Durchmesser des Filters: 58 mm
Belichtungsregelung	Automatisch, Verschlusszeitpriorität, Blendenpriorität, Manuelle Belichtung, Szenenauswahl (4 Modi)
Weißabgleich	Automatisch, Tageslicht, Wolkig, Neonlampe, Glühlampe, Blitz, One- push
Dateiformat (DCF-Format)	Standbilder: (Exif Ver. 2.2, JPEG- kompatibel, RAW-, TIFF-, DPOF- kompatibel) Audio mit Standbild: MPEG1- Format (Mono) Bewegtbilder: MPEG1-Format (Monaural)
Aufnahmemedium	“Memory Stick“, Microdrive, CompactFlash-Karte (Typ I/Typ II)

Blitz	Empfohlene Entfernung (wenn die ISO-Empfindlichkeit auf „Auto“ gesetzt ist) 0,5 bis 4,5 m (W) 0,6 bis 3,3 m (T)
Sucher	Elektrosucher (Farbe)

### [Ausgangsanschlüsse]

A/V OUT (MONO)-Buchse (Monaural)	Minibuchse Video: 1 Vp-p, 75 Ω, unsymmetrisch, sync-negativ Audio: 327 mV (bei einer Last von 47 Ω) Ausgangsimpedanz 2,2 kΩ
Buchse (Zubehör)	Mini-Minibuchse (ø 2,5 mm)
USB-Buchse	mini-B
USB-Kommunikation	Hi-Speed USB (USB 2.0 High- Speed-kompatibel)

### [LCD-Bildschirm]

Verwendeter LCD-Typ	4,6 cm (Typ 1,8) TFT-Laufwerk
Gesamtanzahl der Punkte	134.400 (560×240) Punkte

### [Sucher]

Verwendeter LCD-Typ	1,1 cm (Typ 0,44) TFT-Laufwerk
Gesamtanzahl der Punkte	235.200 (980×240) Punkte



## [Stromversorgung, allgemein]

Verwendeter Akku	NP-FM50
Stromversorgung	7,2 V
Leistungsaufnahme (bei der Aufnahme mit eingeschaltetem LCD-Bildschirm)	2,2 W
Betriebstemperaturbereich	0°C bis +40°C (Bei Verwendung des Microdrive: +5°C bis +40°C)
Lagertemperaturbereich	-20°C bis +60°C
Abmessungen (Objektiv: W-Ende)	134,4 × 91,1 × 157,2 mm (B/H/T, vorstehende Teile nicht mitgerechnet)
Gewicht	Ca. 955 g (Akku NP-FM50, „Memory Stick“, Schulterriemen, Objektivkappe usw. eingeschlossen)
Mikrofon	Elektret-Kondensatormikrofon
Lautsprecher	Dynamischer Lautsprecher
Exif-Ausdruck	Kompatibel
PIM II (Print Image Matching II)	Kompatibel
PictBridge	Kompatibel

## ■ AC-L15A/L15B-Netzteil

Stromversorgung	100 bis 240 V Wechselstrom, 50/60 Hz
Stromaufnahme	0,35 bis 0,18 A
Leistungsaufnahme	18 W
Ausgangsspannung	8,4 V Gleichstrom* * Weitere Spezifikationen auf dem Typenschild des Netzgerätes.
Betriebstemperaturbereich	0°C bis +40°C
Lagertemperaturbereich	-20°C bis +60°C
Max. Abmessungen	ca. 56 × 31 × 100 mm (B/H/T) ausschließlich ausstehender Komponenten
Gewicht	ca. 190 g ohne Netzkabel

## ■ Akku NP-FM50

Verwendete Batterie	Lithium-Ionen-Akku
Max. Spannung	8,4 V Gleichstrom
Nennspannung	7,2 V Gleichstrom
Kapazität	8,5 Wh (1.180 mAh)

## Zubehör

- Netzteil (1)
- Netzkabel (1)
- USB-Kabel (1)
- Akku NP-FM50 (1)
- A/V-Verbindungskabel (1)
- Schulterriemen (1)
- Objektivkappe (1)
- Objektivkappenriemen (1)
- Gegenlichtblende (1)
- CD-ROM (USB-Treiber: SPVD-013) (1)
- CD-ROM (Image Data Converter) (1)
- Bedienungsanleitung (1)

Änderungen, die dem technischen Fortschritt dienen, bleiben vorbehalten.



## Anzeigefenster

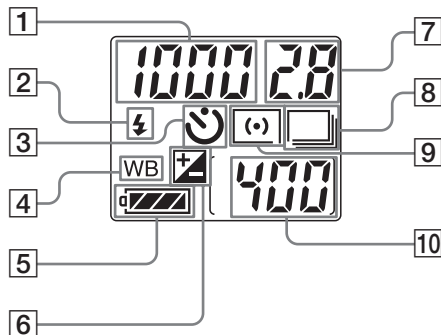

- 1 Anzeigefeld der Selbstdiagnosefunktion (135)/ Verschlusszeiten-Anzeige (55)/ Anzeige für verfügbare Aufnahmezeit bei Bewegtbildern (Minute) (100)/Anzeige für verfügbare Aufnahmezeit (15)/ PLAY-Anzeige
- 2 Blitz-Modus (68)
- 3 Selbstauslöseranzeige (34)
- 4 Anzeige für Weißabgleich\* (73)
- 5 Anzeige Akkurestzeit (15)
- 6 EV-Einstellanzeige\* (59)
- 7 Anzeige für Weißabgleich (56)/ Anzeige für verfügbare Aufnahmezeit bei Bewegtbildern (Sekunde) (100)
- 8 Anzeige für Burst/ Belichtungsreihe\* (63, 75, 76)
- 9 Messmodus-Anzeige (58)
- 10 Anzeige der verbleibenden Anzahl aufnehmbarer Bilder (25, 26)

\* Das Symbol oder der eingestellte Wert des ausgewählten Modus wird im Anzeigefenster anders als auf dem LCD-Bildschirm/Sucher angezeigt. Beachten Sie, dass sich das Symbol im Anzeigefenster beim Ändern des Modus oder des eingestellten Werts nicht ändert.

Die in Klammern stehenden Seitenzahlen geben an, wo Sie zusätzliche wichtige Informationen finden.

# Der LCD-/ Sucherbildschirm

## Aufnahme von Standbildern

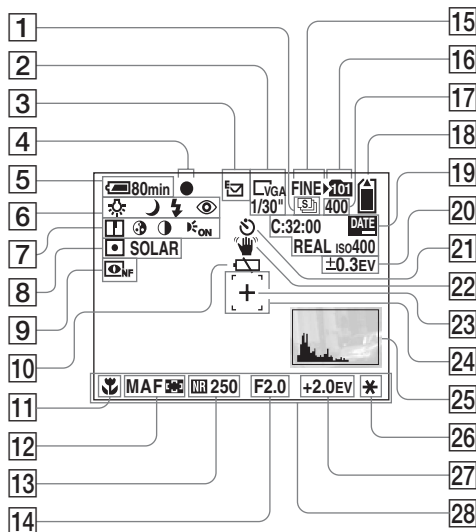

- 1 **Burst/Multi Burst-Anzeige** (75, 76)
- 2 **Bildgrößenanzeige** (24)/  
**Anzeige des Multi Burst-Intervalls** (76)
- 3 **Aufnahmemodus-Anzeige** (79–81)
- 4 **AE/AF-Verriegelungsanzeige** (27)
- 5 **Anzeige Akkurestzeit** (15)
- 6 **Anzeige für Weißabgleich**(73)/  
**Betriebsartenrad-Anzeige/**  
**Anzeige für Szeneauswahl** (37)/  
**Blitz-Modus** (34)/**Reduzierung Rote-Augen-Effekt** (69)
- 7 **Bildschärfenanzeige** (140)/  
**Sättigungsanzeige** (140)/  
**Kontrastanzeige** (140)/  
**Hologramm-AF-Anzeige** (35, 142)
- 8 **Messmodus-Anzeige** (58)/  
**Bildeffektanzeige** (79)
- 9 **Night Shot/Night Framing-Anzeige** (77)
- 10 **Warnanzeige geringe Akkuladung** (133)
- 11 **Makro** (33)
- 12 **AF-Modus** (66)/**Anzeige für den AF-Bereichssucherrahmen** (65)/  
**Anzeige zur Angabe der Fokussentfernung** (67)

- 13 NR langsame Verschlusszeit-Anzeige (55)/Verschlusszeiten-Anzeige (55)**
- 14 Blendenwert-Anzeige (56)**
- 15 Bildqualitätsanzeige (49)**
- 16 Anzeige Aufnahmeordner (50)**
- 17 Anzeige der verbleibenden Anzahl aufnehmbarer Bilder (25, 26)**
- 18 Anzeige der verbleibenden Kapazität des Aufnahmemediums**
- 19 Anzeigefeld der Selbstdiagnosefunktion (135)/Anzeige für Datum und Uhrzeit (36)/Anzeige der Farbdarstellung (74)/ISO-Empfindlichkeit (64)**
- 20 Anzeige der Belichtungsreihenstufe (63)**
- 21 Selbstauslöseranzeige (34)**
- 22 Vibrationswarnanzeige (133)**
- 23 Fadenkreuz der Spot-Messung (58)**
- 24 AF-Bereichssucherrahmen (65)**
- 25 Histogramm-Anzeige (60)**
- 26 AE LOCK-Anzeige (62)**
- 27 EV-Einstellanzeige (59)**
- 28 Menü/Führungsmenü (47)**

- Mit den Schaltern MENU kann das Menü/Führungsmenü ein- und ausgeschaltet werden.

Die in Klammern stehenden Seitenzahlen geben an, wo Sie zusätzliche wichtige Informationen finden.

## Aufnahme von Bewegtbildern

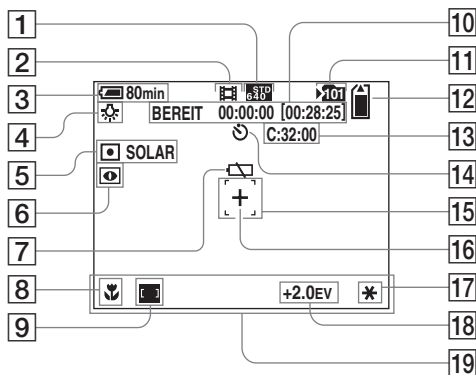

- |  |   |
|--|---|
| <b>1</b> Bildgrößenanzeige (100)                           | <b>11</b> Anzeige Aufnahmeordner (50)                             |
| <b>2</b> Anzeige Aufnahmemodus (100)                       | <b>12</b> Anzeige der verbleibenden Kapazität des Aufnahmemediums |
| <b>3</b> Anzeige Akkurestzeit (15)                         | <b>13</b> Anzeigefeld der Selbstdiagnosefunktion (135)            |
| <b>4</b> Anzeige für Weißabgleich (73)                     | <b>14</b> Selbstauslöseranzeige (34)                              |
| <b>5</b> Messmodus-Anzeige (58)/<br>Bildeffektanzeige (79) | <b>15</b> AF-Bereichssucherrahmen (65)                            |
| <b>6</b> Night Shot-Anzeige (77)                           | <b>16</b> Fadenkreuz der Spot-Messung (58)                        |
| <b>7</b> Warnanzeige geringe Akkuladung (133)              | <b>17</b> AE LOCK-Anzeige (62)                                    |
| <b>8</b> Makro (33)  | <b>18</b> EV-Einstellanzeige (59)                                 |
| <b>9</b> Anzeige für den AF-Bereichssucherrahmen (65)      | <b>19</b> Menü/Führungsmenü (47)                                  |
| <b>10</b> Anzeige Aufnahmezeit [Max. Aufnahmezeit] (100)   |   |

## Wiedergabe von Standbildern

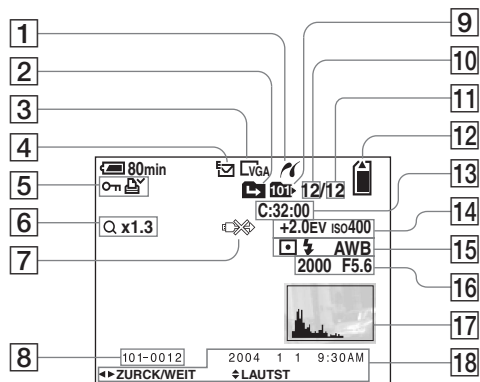

### 1 Anzeige-Verbindung PictBridge

(93)

### 2 Anzeige Ordner ändern (83)

### 3 Bildgrößenanzeige (24)

### 4 Aufnahmemodus-Anzeige

(79–81)

### 5 Volumenanzeige (81)/

Schutzsymbolanzeige (89)/

Drucksymbolanzeige (DPOF)

(91)

### 6 Zoom-Anzeige (30)/

Anzeige für schrittweise

Wiedergabe (87)

### 7 Anzeige USB-Kabel nicht

abziehen (93)

### 8 Ordner-Dateinummer (114)

### 9 Anzeige Wiedergabeordner (83)

### 10 Bildnummer

### 11 Anzahl der im Wiedergabeordner gespeicherten Bilder

### 12 Anzeige der verbleibenden Kapazität des Aufnahmemediums

### 13 Anzeigefeld der Selbstdiagnosefunktion (135)

### 14 EV-Einstellanzeige (59)/ ISO-Empfindlichkeit (64)

### 15 Messmodus-Anzeige (58)/ Blitzanzeige/Anzeige für Weißabgleich (73)

### 16 Verschlusszeiten-Anzeige (55)/

Blendenwert-Anzeige (56)

### 17 Histogramm-Anzeige (60)

### 18 Anzeige Aufnahmedatum/- uhrzeit des Bildes (19)/Menü/ Führungsmenü (47)

Die in Klammern stehenden Seitenzahlen geben an, wo Sie zusätzliche wichtige Informationen finden.

## Wiedergabe von Bewegtbildern

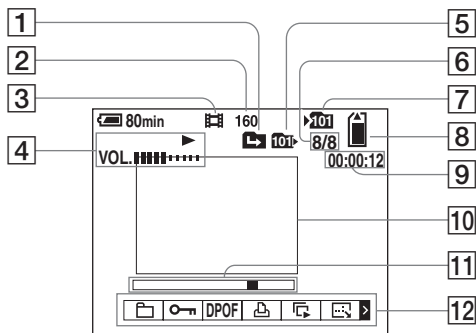

- 1 **Anzeige Ordner ändern** (83)
- 2 **Bildgrößenanzeige** (101)
- 3 **Anzeige Aufnahmemodus** (101)
- 4 **Wiedergabe-Anzeige** (101)/  
**Volumenanzeige** (101)
- 5 **Anzeige Wiedergabeordner** (83)
- 6 **Bildnummer/Anzahl der im  
Wiedergabeordner  
gespeicherten Bilder**
- 7 **Anzeige Aufnahmeordner** (50)
- 8 **Anzeige der verbleibenden  
Kapazität des  
Aufnahmemediums**
- 9 **Zähler** (101)
- 10 **Wiedergabe-Bildschirm** (101)
- 11 **Wiedergabeleiste** (101)
- 12 **Menü/Führungsmenü** (47)

Die in Klammern stehenden Seitenzahlen geben an, wo Sie zusätzliche wichtige Informationen finden.

## Schnellreferenzkarte

In diesem Abschnitt werden die Setup-Einschränkungen für die folgenden Funktionen beschrieben, die von der Position des Betriebsartenrads oder den Einstellungen der Funktionen „Verschlusszeit“, „Blende“, „Blitz“ etc. abhängen.

### Übersicht über Belichtung, Weißabgleich und Autofokus-Funktionen (basierend auf der Position des Betriebsartenrads)

	Verschlusszeit (Sekunde)	Blende	ISO	Weißabgleich	Messmodus	AF-Bereichsrahmen
	Auto (1/8 bis 1/3200)	Auto (F2 bis F8)	Auto (64 bis 200)	Auto	Multi-Pattern-Messung	Multipoint
<b>P</b>	Auto (1 bis 1/3200)	Auto (F2 bis F8)	Auto (64 bis 200)/Setup verfügbar von 64 bis 800	Setup verfügbar	Setup verfügbar	Setup verfügbar
<b>S</b>	Setup verfügbar von 30 bis 1/2000	F2 bis F8	Auto (64 – fester Wert)/Setup verfügbar von 64 bis 800	Setup verfügbar	Setup verfügbar	Setup verfügbar
<b>A</b>	8 bis 1/2000 (Blendenwert F2 bis F7.1)	Setup verfügbar von F2 bis F8	Auto (64 – fester Wert)/Setup verfügbar von 64 bis 800	Setup verfügbar	Setup verfügbar	Setup verfügbar
	8 bis 1/3200 (Blendenwert F8)					
<b>M</b>	30 bis 1/2000 (Blendenwert F2 bis F7.1)	Setup verfügbar von F2 bis F8	Auto (64 – fester Wert)/Setup verfügbar von 64 bis 800	Setup verfügbar	Setup verfügbar	Setup verfügbar
	30 bis 1/3200 (Blendenwert von F8)					

- Beachten Sie, dass die Verschlusszeit und die ISO-Empfindlichkeit nicht für die oben gezeigte Tabelle beim Auslösen des Blitzes gelten.
- Bei Verwendung des Digitalzooms oder Hologramm-AF wird das sich in der Mitte befindliche Motiv automatisch fokussiert.

## Übersicht über die Blitz-Modi

Betriebsartenrad	Normal/E-Mail/Ton/RAW/TIFF	Burst	Belichtungsreihe	Multi Burst	Night Shot	Night Framing
	Auto///					
<b>P</b>	Auto///					
<b>S</b>	/				—	—
<b>A</b>	//				—	—
<b>M</b>	/				—	—
<b>SCN</b>	<b>Dämmerung</b>		—	—	—	—
	<b>Dämmerung /Portrait</b>		—	—	—	—
	<b>Landschaft</b>	/				—
	<b>Portrait</b>	Auto///				—

- Bei der Aufnahme von Bewegtbildern ist der Blitz-Modus auf (Kein Blitz) eingestellt.
- Ist der [Pop-up-Blitz] auf [Manuell] eingestellt, wird der Blitz-Modus auf (Erzwungener Blitz), (Verlangsamer Auslöser) oder (Kein Blitz) eingestellt.





# Index

## A

A/V-Verbindungskabel .....	41
AE LOCK .....	62
AE/AF-Verriegelung .....	27, 29
AF .....	27
AF-Bereichssucher .....	65
AF-Modus .....	66
Akustische Signale/Auslöseton .....	143
Ändern der Größe .....	90
Anzahl der speicherbaren Bilder oder Aufnahmezeit .....	16, 25, 26, 136
Anzeige Akkurestzeit .....	15
Anzeigefeld der Selbstdiagnosefunktion .....	135
Anzeigefenster .....	151
Anzeigen von Bewegtbildern auf dem LCD- Bildschirm .....	101
Anzeigen von Bildern auf dem LCD-Bildschirm 39 .....	39
Anzeigen von Bildern auf einem Fernsehbildschirm .....	41
Aufnahme mit dem automatischen Programmiermodus .....	28, 54
Aufnahmen von Bewegtbildern .....	100
Aufnahmen von Standbildern .....	27
Autofokus .....	29, 65
Autom. Aufn. ktrl .....	142
Automatische Abschaltfunktion .....	18
Automatische Wiedergabe .....	85
Automatischer Einstellmodus .....	27

## B

Befehlswähler .....	48
---------------------	----

Belichtungsreihe .....	63
Betriebsartenrad .....	27
Bildeffekt .....	79
Bildgröße .....	24, 25
Bildqualität .....	49
Bildschirmanzeigen während der Aufnahme ..	30
Bildübertragung .....	107
Blendenpriorität .....	56
Blitz .....	34, 68
Blitzschuh .....	142
Blitzstufe .....	70
Burst .....	75

## C

CD-ROM .....	106
Center AF .....	65
CompactFlash .....	21, 30
Continuous AF (automatische Schärfennachführung) .....	67

## D

Dateinamen .....	114
DC-Stecker .....	14, 17
Digitalzoom .....	31
DPOF .....	91
Drehen .....	86
Drucksymbol (DPOF) .....	91

## E

Ein-/Ausschalten .....	18
Einfügen von Datum und Uhrzeit .....	36
Einlegen des Memory Stick .....	22
Einlegen eines Microdrive .....	23
Einstellen der Uhr .....	19, 48, 144
Einzelbildschirm .....	39

E-Mail .....	81
Erweiterter Steckschuh .....	71
EV-Einstellung .....	59

## F

Farbe .....	74
Feuchtigkeitskondensation .....	145
Flexible Spot AF (Schärfeneinstellung mithilfe eines flexiblen Punkts) .....	66
Formatieren .....	45
Framing Burst .....	75

## G

Gegenlichtblende .....	13
------------------------	----

## H

Helligkeit des LCD-Bildschirms .....	143
Histogramm .....	60
Hologramm-AF .....	35, 142

## I

ImageMixer .....	108
Index-Bildschirm .....	39
InfoLITHIUM-Akku .....	148
Installation .....	106, 107, 108
integrierter Blitz .....	69
ISO .....	64

## J

JPG .....	115
-----------	-----

## K

Kontrast .....	140
Konturen .....	140

Kopieren von Bildern auf den Computer 110, 111

## L

Ladedauer .....15  
Laden des Akkus .....14  
LCD-Bildschirm .....152  
Löschen von Bewegtbildern .....102  
Löschen von Standbildern .....43

## M

Makro .....33  
Manuelle Belichtung .....57  
Manueller Fokus .....67  
Memory Stick .....146  
Menü .....47, 139  
Messmodus .....58  
Microdrive .....147  
Monitoring AF (voreingestellte Schärfe) .....66  
MPG .....115  
Multi Burst .....76, 87  
Multi-Pattern-Messung .....58  
Multipoint AF .....65  
Multi-Wählschalter .....18

## N

Netzteil .....14, 17  
Night Framing .....78  
Night Shot .....77  
NR langsame Verschlusszeit .....55  
NTSC .....144

## O

Ordner .....50, 83

## P

PAL .....144  
PictBridge .....93  
Präzisions-Digitalzoom .....31

## R

RAW .....79  
Reduzierung Rote-Augen-Effekt .....69  
Reinigung .....145  
RESET-Taste .....119

## S

Sättigung .....140  
Schneiden von Bewegtbildern .....104  
Schnellprüfung .....29  
Schnellreferenzkarte .....157  
Schützen .....89  
Selbstauslöser .....34  
SET UP .....48, 142  
Sicherheitsvorkehrungen .....145  
Single AF (Einmalige automatische Schärfeneinstellung) .....66  
Smart-Zoom .....31  
Speed Burst .....75  
Speicherorte von Dateien .....114  
Sucher .....29  
Suchereinstellung .....29  
Szenenauswahl .....37

## T

TIFF .....80

## U

Uhreinstellung .....144

Unterteilen .....104  
USB .....109, 117  
USB-Treiber .....106

## V

Verschlusszeitpriorität .....55  
Verwenden der Kamera im Ausland .....17  
VGA .....25  
Voice-Modus .....81

## W

Warnungen und Fehlermeldungen .....132  
Weißabgleich .....73  
Wiedergabezoom .....84

## Z

Zoom .....30  
Zugriffslampe .....22  
Zuschneiden .....85



Imprimé sur papier 100 % recyclé  
avec de l'encre à base d'huile  
végétale sans COV (composés  
organiques volatils).



Gedruckt auf 100%  
Recyclingpapier mit Druckfarbe auf  
Pflanzenölbasis ohne VOC  
(flüchtige organische  
Bestandteile).

<http://www.sony.net/>

Sony Corporation Printed in Japan

Vous trouverez des compléments d'information et des réponses  
aux questions fréquentes sur notre site web Customer Support.

Auf unserer Kundendienst-Website finden Sie  
Zusatzinformationen zu diesem Produkt und Antworten auf  
häufig gestellte Fragen.