

HW-H550

HW-H551

Wireless Audio - Soundbar

(Aktives Lautsprechersystem)

Bedienungsanleitung

Erleben Sie die Möglichkeiten

Vielen Dank, dass Sie sich für ein Produkt von Samsung entschieden haben.

Registrieren Sie Ihr Produkt unter

www.samsung.com/register

The Samsung logo is located in the bottom right corner of the page. It consists of the word "SAMSUNG" in a bold, white, sans-serif font, centered within a black, horizontally-oriented oval shape.

merkmale

SoundConnect

Mit SoundConnect können Sie den Ton Ihres Fernsehgeräts von einem Bluetooth kompatiblen Samsung Fernsehgerät auf Ihrer Kabellosen Audio - Soundbar über eine Bluetooth-Verbindung wiedergeben und den Ton steuern.

HDMI

HDMI überträgt gleichzeitig Video- und Audiosignale und sorgt so für eine besonders gute Bildqualität.

Dieses Gerät verfügt ebenfalls über die ARC Funktion, mit der Sie den Ton Ihres Fernsehgeräts über ein HDMI-Kabel über die Wireless Audio - Soundbar Lautsprecher hören können. Diese Funktion ist nur dann verfügbar, wenn Sie das Gerät an ein für ARC geeignetes Fernsehgerät anschließen.

Surround Sound

Diese Surround Sound fügt Ihrem Klangerlebnis Tiefe und Räumlichkeit hinzu.

Kabelloser Subwoofer

Das kabellose Modul von Samsung benötigt zwischen Hauptgerät und Subwoofer keine Kabel mehr.

Stattdessen ist der Subwoofer an ein kompaktes kabelloses Modul angeschlossen, das mit dem Hauptgerät kommuniziert.

Spezial Klangmodus

Sie können je nach Art der Quelle, die Sie wiedergeben möchten, unter den 5 verschiedenen Tonarten MUSIC, VOICE, SPORTS, CINEMA und STANDARD wählen.

Multifunktionsfernbedienung

Sie können die mit Ihrer Soundbar mitgelieferte Fernbedienung verwenden, um das mit diesem Gerät verbundene Fernsehgerät zu bedienen. (Nur zusammen mit Samsung-Fernsehgeräten funktionsfähig)

Die Fernbedienung verfügt über eine Hotkey-Taste für das Fernsehgerät, mit der Sie mittels eines einfachen Tastendrucks verschiedene Operationen ausführen können.

Aktives Lautsprechersystem

Dieses Gerät ist ein aktives Lautsprechersystem, das eine qualitativ hochwertige Tonqualität in einem einzelnen schlanken Gerät liefert.

Für dieses Gerät benötigt man keine Verkabelung und zusätzlichen Lautsprecher, die normalerweise mit herkömmlichen Surround- Sound systemen assoziiert werden.

Unterstützung der USB-Host-Funktion

Sie können externe USB-Geräte, wie MP3-Player anschließen und Musiktitel abspielen.

USB-Sticks, usw. nutzen die USB HOST Funktion der Soundbar.

Bluetooth Funktion

Sie können ein Bluetooth-Gerät an den Soundbar anschließen und Musik in hoher Stereo-Klangqualität genießen - ganz ohne störende Kabel!

LIZENZ



Hergestellt unter Lizenz von Dolby Laboratories. Dolby sowie das Doppel-D-Symbol sind Warenzeichen der Dolby® Laboratories.



Informationen zu DTS-Patenten finden Sie unter <http://patents.dts.com>. Hergestellt unter Lizenz von DTS Licensing Limited. DTS, das Symbol, und DTS zusammen mit dem Symbol sind eingetragene Warenzeichen. DTS 2.0 Channel ist ein Warenzeichen von DTS, Inc. © DTS, Inc. Alle Rechte vorbehalten.

HDMI

Die Begriffe HDMI und HDMI High-Definition Multimedia Interface sowie das HDMI-Logo sind in den USA und anderen Ländern Warenzeichen oder eingetragene Warenzeichen der HDMI Licensing LLC.

- Wenn Sie Fragen bezüglich des Themas Open Source haben, wenden Sie sich bitte per E-mail unter der Adresse oss.request@samsung.com an Samsung.

sicherheitsinformationen

HINWEISE ZUR SICHERHEIT

ZUR VERMEIDUNG VON STROMSCHLÄGEN DARF DIESES GERÄT NICHT GEÖFFNET WERDEN. ES ENTHÄLT KEINE BAUTEILE, DIE VOM BENUTZER GEWARTET ODER REPARIERT WERDEN KÖNNEN. WARTUNGS- UND REPARATURARBEITEN DÜRFEN NUR VON FACHPERSONAL AUSGEFÜHRT WERDEN.



Im Gerät befinden sich Hochspannung führende Teile, die elektrische Schläge verursachen können.



Die Dokumentation zu diesem Gerät enthält wichtige Hinweise zu Betrieb und Wartung.

ACHTUNG : Um elektrische Schläge zu vermeiden, richten Sie den breiten Kontaktstift des Steckers an dem breiten Steckplatz aus, und stecken Sie den Stecker voll ein.

WARNUNG : Setzen Sie das Gerät nicht Nässe oder Feuchtigkeit aus, um die Gefahr eines Brandes bzw. eines elektrischen Schlags zu vermeiden.

- Dieses Gerät darf nur an eine Netzsteckdose mit Schutzerdung angeschlossen werden.
- Um das Gerät vom Netzbetrieb zu trennen, muss der Stecker aus der Netzsteckdose gezogen werden. Deshalb sollte der Netzstecker jederzeit zugänglich und leicht trennbar sein.

ACHTUNG

- Das Gerät keinem Spritz- oder Tropfwasser aussetzen. Keine mit Flüssigkeit gefüllten Behälter, wie Vasen auf das Gerät stellen.
- Um das Gerät vollständig auszuschalten, muss der Netzstecker aus der Steckdose gezogen werden. Somit muss der Netzstecker immer bequem erreichbar sein.

HINWEISE

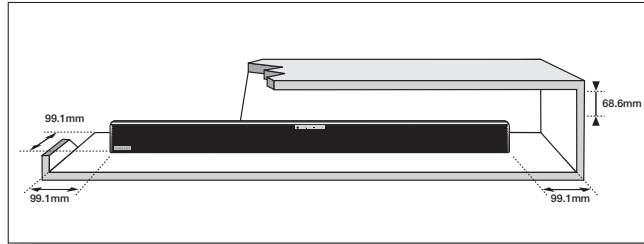

Stellen Sie sicher, dass die Stromversorgung in Ihrem Haus den auf der Rückseite Ihres Produkts angegebenen Anforderungen entspricht. Stellen Sie Ihr Produkt horizontal auf einer geeigneten Unterlage (Möbel) auf, so dass rundherum ausreichend Platz (7–10 cm) zur Belüftung bleibt. Achten Sie darauf, dass die Belüftungsöffnungen nicht abgedeckt sind. Stellen Sie das Gerät nicht auf Verstärker oder andere Geräte, die heiß werden können. Das Gerät ist für Dauerbetrieb eingerichtet. Um das Gerät vollständig auszuschalten, den Stecker aus der Steckdose ziehen. Ziehen Sie den Netzstecker des Geräts wenn Sie beabsichtigen, es für längere Zeit nicht zu nutzen.



Ziehen Sie bei Gewittern das Stromkabel aus der Steckdose. Durch Blitze verursachte Spannungsspitzen können zur Beschädigung des Geräts führen.

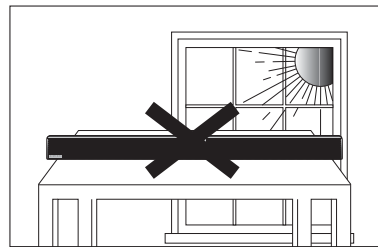

Halten Sie das Gerät von direkter Sonneneinstrahlung oder anderen Wärmequellen fern. Dies kann zu einer Überhitzung führen und zu einer Fehlfunktion des Geräts führen.

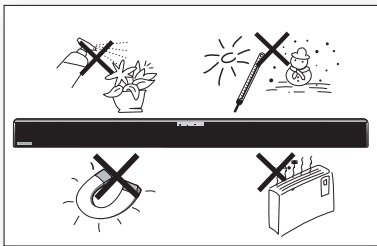

Schützen Sie das Produkt vor Feuchtigkeit (z. B. Vasen), übermäßiger Hitze (z. B. Kamine) oder Geräten, die starke magnetische oder elektrische Felder erzeugen. Trennen Sie das Netzkabel bei Fehlfunktionen des Geräts von der Stromversorgung.

Ihr Produkt ist nicht für den gewerblichen Einsatz vorgesehen. Verwenden Sie dieses Produkt nur für den privaten Bereich.

Wenn Ihr Produkt oder die CD bei kalten Temperaturen aufbewahrt wurden, kann Kondensation auftreten. Wenn Sie das Gerät bei kalten Temperaturen transportiert haben, warten Sie mit der Inbetriebnahme circa 2 Stunden, bis das Gerät Raumtemperatur erreicht hat.

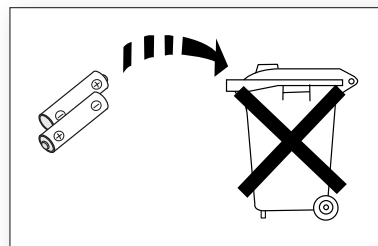

Die in diesem Produkt verwendeten Batterien enthalten umweltschädliche Chemikalien.

Entsorgen Sie die Batterien nicht im Hausmüll.

Entsorgen Sie Batterien niemals in einem Feuer.

Schließen Sie die Batterien nicht kurz, zerlegen und überhitzen Sie sie nicht.

Bei unsachgemäßem Austausch von Batterien besteht Explosionsgefahr.

Setzen Sie nur Batterien des gleichen oder eines gleichwertigen Typs ein.



MERKMALE	2	Merkmale
	2	Lizenz
SICHERHEITSINFORMATIONEN	3	Hinweise zur Sicherheit
	4	Hinweise
ERSTE SCHRITTE	6	Wichtige Informationen zum Gebrauch der Bedienungsanleitung
	6	Lieferumfang
BESCHREIBUNGEN	7	Vorderseite
	8	Rückseite des Geräts
FERNBEDIENUNG	9	Funktionen der Fernbedienung
ANSCHLÜSSE	10	Montage der Wandhalterung
	11	Anschluss des kabellosen Subwoofers
	12	Befestigung des ferrit ringkerns am netzkabel des subwoofers
	12	Montage des Ferrit-Ringkerns am Subwoofer
	13	Anschließen eines externen Geräts mithilfe eines HDMI-kabels
	14	Anschließen eines externen geräts mithilfe eines Audiokabels (analog) oder optischen Kabels (digital)
FUNKTIONEN	15	Eingangsmodus
	15	Bluetooth
	17	SoundConnect
	18	USB
	19	Verwenden der Fernbedienung
	22	Software Aktualisierung
FEHLERSUCHE	23	Fehlersuche
ANHANG	24	Technische Daten

erste schritte

WICHTIGE INFORMATIONEN ZUM GEBRAUCH DER BEDIENUNGSANLEITUNG

Achten Sie beim Lesen der Bedienungsanleitung auf die folgenden Hinweise.

Symbole in dieser Bedienungsanleitung

Symbol	Begriff	Definition
	Achtung	Zeigt eine Situation an, in der eine Funktion nicht funktioniert oder Einstellungen abgebrochen werden können.
	Hinweis	Hierbei handelt es sich um Tipps oder Anweisungen zu den jeweiligen Funktionen.

Sicherheitsanweisungen und Fehlersuche

- 1) Machen Sie sich mit den Sicherheitsanweisungen vertraut, bevor Sie dieses Produkt nutzen. (Siehe Seite 3)
- 2) Falls ein Problem auftritt, schlagen Sie im Kapitel zur Fehlerbehebung nach. (Siehe Seite 23)

Copyright

©2014 Samsung Electronics Co.,Ltd.

Alle Rechte vorbehalten. Ohne vorherige schriftliche Genehmigung von Samsung Electronics Co., Ltd. ist das vollständige oder teilweise Reproduzieren oder Kopieren dieser Bedienungsanleitung nicht gestattet.

LIEFERUMFANG

Überprüfen Sie, ob das im Folgenden aufgeführte Zubehör mitgeliefert wurde.

			 (Halterung Schraube : 2 STCK.)  (Schraube: 2 STCK.)	
Fernbedienung / AAA-Batterien	Benutzerhandbuch	Halterung zur wandbefestigung	Schraube	USB-Adapter
				(Für das Subwoofer NetzkaBel 1 STCK.) 
NetzkaBel	Netzteil	Aux KaBel	USB-KaBel	Ferritringkern



- Das mitgelieferte USB-KaBel dient für den Anschluss eines externen USB-Geräts.
- Verwenden Sie das zugehörige USB-KaBel, um externe USB-Geräte an die Einheit anzuschließen.

VORDERSEITE

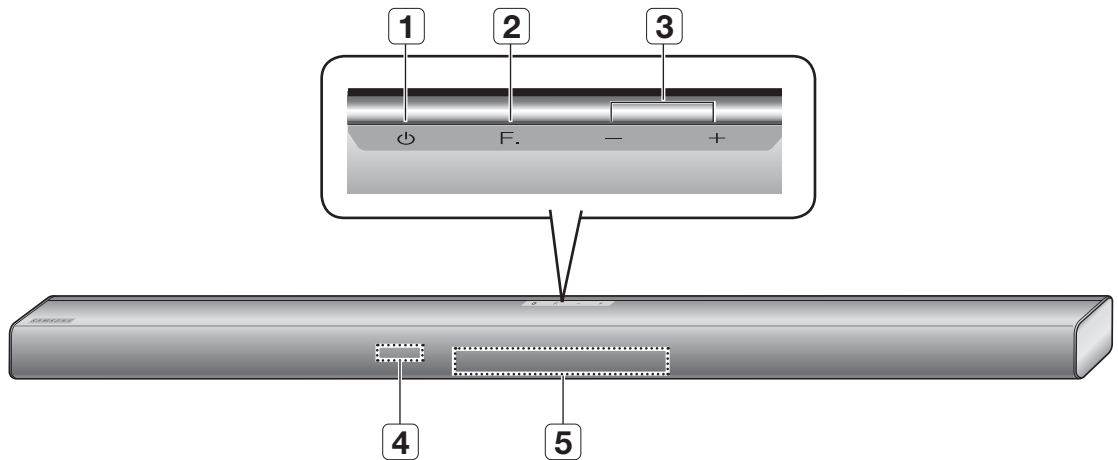

1 TASTEEIN-/ AUSSCHALTEN	Schaltet den Wireless Audio - Soundbar ein oder aus.
2 EINGANGS WAHLSCHALTER	Des D.IN, AUX, HDMI, BT, TV, USB Eingangs. - Wenn die Soundbar eingeschaltet ist und die (F.) Taste länger als 3 Sekunden gedrückt wird, wird die Funktion dieser Taste auf MUTE umgestellt. Um die MUTE Funktion dieser Taste wieder aufzuheben, die (F.) Taste erneut für mehr als 3 Sekunden gedrückt halten.
3 LAUTSTÄRKE +/-	Zum Einstellen der Lautstärke. Auf dem vorderen Display erscheint der numerische Wert der Lautstärkestufe.
4 FERNBEDIENUNGS- SENSOR	Es können nur SAMSUNG Soundbars mit der Fernbedienung bedient werden.
5 ANZEIGE	Aktuellen Modus anzeigen. - Wenn für länger als 15 Sekunden keine Eingabe über das Gerät oder die Fernbedienung erfolgt, wird die Anzeige automatisch abgeschaltet. - Wenn sich das Gerät im BT READY, SEARCH, TV REQUEST oder USB PLAYING Modus befindet, wird das Display nicht automatisch ausgeschaltet.



- Wenn Sie dieses Gerät einschalten, vergeht eine Verzögerungszeit von 4 bis 5 Sekunden, bevor eine Tonausgabe erfolgt.
- Wenn der Ton nur über das Wireless Audio - Soundbar ausgegeben werden soll, müssen Sie in der Audioeinstellungsmenü Ihres Fernsehgeräts die Fernsehlautsprecher ausschalten. Weitere Informationen über Ihr Fernsehgerät finden Sie im Benutzerhandbuch, das im Lieferumfang Ihres TVs enthalten war.

beschreibungen

RÜCKSEITE DES GERÄTS

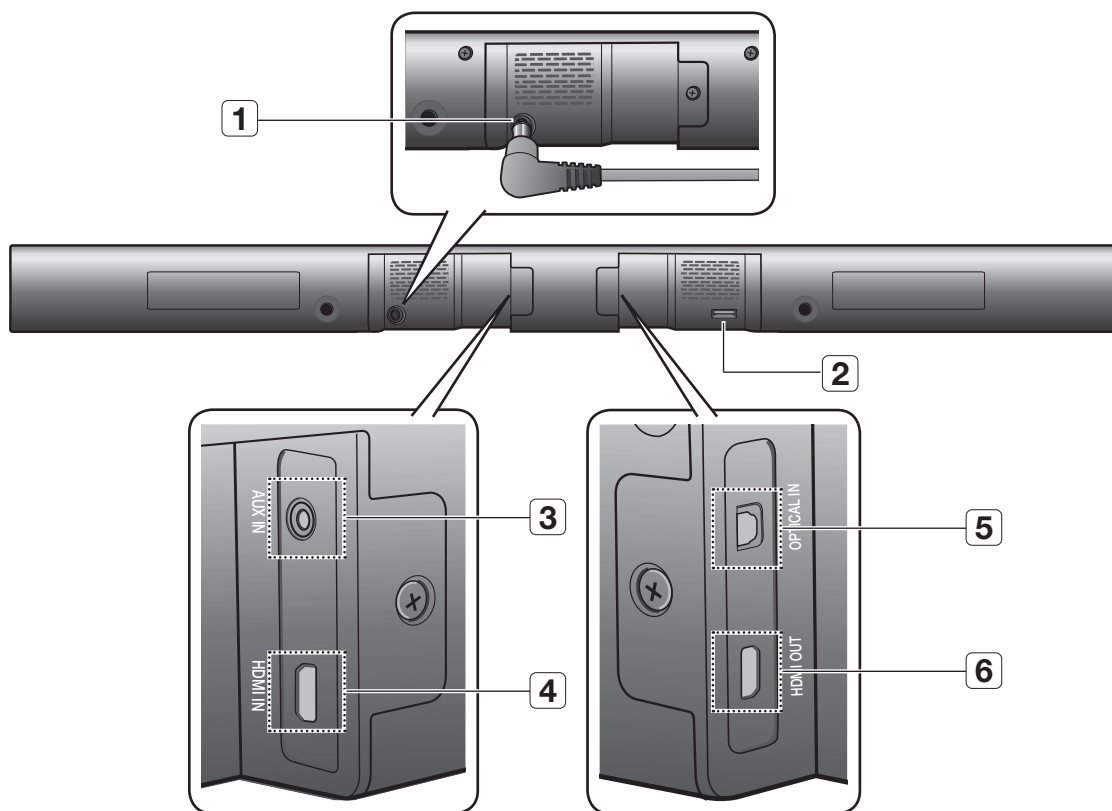

1	STROMANSCHLUSSBUCHSE	<ol style="list-style-type: none">1. Stecken Sie das Netzkabel des Netzgeräts in die Steckdose.2. Schließen Sie den Ministecker des Netzteils an den Stromversorgungsanschluss am Gerät an.3. Stecken Sie das Netzkabel in eine Netzsteckdose.
2	USB PORT	<p>Schließen Sie USB-Geräte, wie MP3-Player hier an, um die Dateien auf diesen Geräten wiederzugeben.</p> <p>- Verwenden Sie den mitgelieferten USB-Adapter, wenn Sie das Gerät an der Wand installieren.</p>
3	AUX IN	Für den Anschluss an den Analogausgang eines externen Geräts.
4	HDMI IN JACK	Empfängt gleichzeitig Video- und Audiosignale von einer externen Quelle über ein HDMI-Kabel.
5	OPTICAL IN	Zum Anschließen des digitalen (optischen) Ausgangs eines externen Geräts.
6	HDMI OUT JACK	Für die gleichzeitige Ausgabe von Video- und Audiosignalen über ein HDMI-Kabel.



- Beim Herausziehen des Netzteilkabels aus der Steckdose das Kabel am Stecker anfassen. Ziehen Sie nicht am Kabel.
- Schließen Sie dieses Gerät oder andere Komponenten erst dann an die Steckdose an, wenn alle Verbindungen zwischen den Komponenten hergestellt wurden.

FUNKTIONEN DER FERNBEDIENUNG

NETZSCHALTER

Schaltet den Wireless Audio - Soundbar ein oder aus.

SOURCE

Drücken, um eine angeschlossene Soundbar Quelle auszuwählen.

AUTO POWER

Synchronisiert den Soundbar via Optical Anschluss über den optischen Anschluss, sodass Soundbar automatisch eingeschaltet wird, wenn Sie Ihr Fernsehgerät einschalten.

REPEAT

Auswahl von Datei, Alle, in zufälliger Reihenfolge wiederholen.

TV LAUTSTÄRKE

Stellt die Lautstärke ein.

TV MUTE

Schaltet den Ton vom Fernsehgerät stumm. Um den Ton wieder in der vorherigen Lautstärke zu hören, drücken Sie diese Taste erneut.

TV INFO, TV PRE-CH

Zeigt den aktuellen TV Status an. Wechselt zum vorherigen Kanal.

STEUERTASTEN

Wiedergabe, unterbrechen oder anhalten einer Musikdatei, oder Suche nach einer Musikdatei vorwärts bzw. rückwärts.

SOUND EFFECT

Auswahl des Klangeffekts: (MUSIC, VOICE, SPORTS, CINEMA und STANDARD)

Surround Sound

Diese Funktion fügt dem Klang Tiefe und Räumlichkeit hinzu. (Surround Sound Expansion)

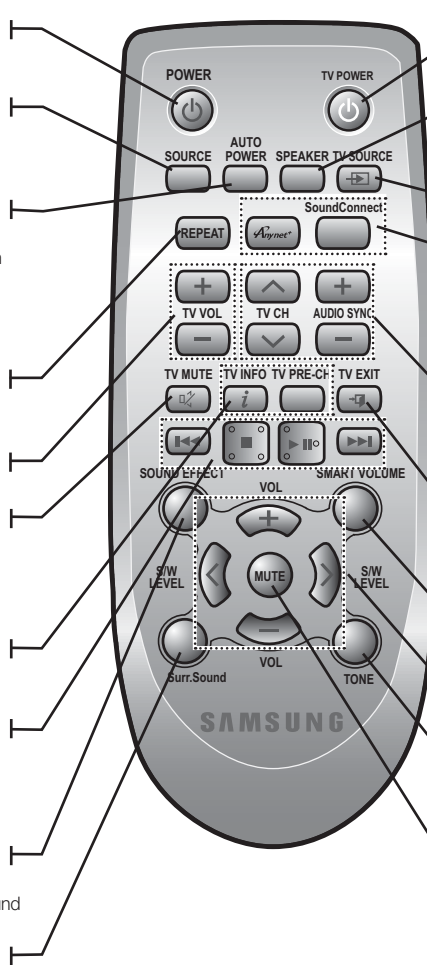

TV NETZSCHALTER

Zum Ein- und Ausschalten des Samsung-Fernsehgerätes.

SPEAKER

Mit dieser Taste können Sie die Audio-Wiedergabe über Soundbar oder Ihren Fernseher auswählen.

TV SOURCE

Zum Auswählen der Fernsehvideoquelle.

Anynet+, SoundConnect

Anynet+ ermöglicht es, andere Samsung Geräte mit der Fernbedienung Ihres Samsung-Fernsehgerätes zu bedienen. Diese Funktion gibt ebenfalls den Ton des Fernsehgeräts auf Ihrer Soundbar über eine Bluetooth Verbindung wieder und regelt den Klang.

TV CHANNEL, AUDIO SYNC

Zum Wechsel zwischen den verfügbaren TV-Kanälen. Hilft bei der Audio Videosynchronisierung wenn mit einem digitalen Fernseher.

TV EXIT

Verlässt das Fernsehgerät (funktioniert genauso, wie die EXIT Taste auf der Fernbedienung des Fernsehgeräts).

SMART VOLUME

Regelt und stabilisiert die Lautstärke bei einer drastischen Lautstärkeänderung.

VOLUME, S/W LEVEL

Stellt die Lautstärke des Gerätes ein. Stellt die Lautstärke des Subwoofers ein.

TONE

Individuelle BASS und HÖHEN Einstellung. Verwenden Sie die VOL Einstelltasten

MUTE

Zum Stummschalten des Geräts. Um den Ton wieder in der vorherigen Lautstärke zu hören, drücken diese Taste erneut.



- Es können nur Fernsehgeräte von Samsung mit der Fernbedienung bedient werden.
- Es kann vorkommen, dass das von Ihnen verwendete Fernsehgerät mit dieser Fernbedienung nicht zu steuern ist. Wenn Sie das Fernsehgerät nicht mit dieser Fernbedienung bedienen können, verwenden Sie bitte die Fernbedienung des Fernsehgeräts.
- Die Surround Sound Expansion Technologie stammt von Sonic Emotion.

Batterien in die Fernbedienung einsetzen

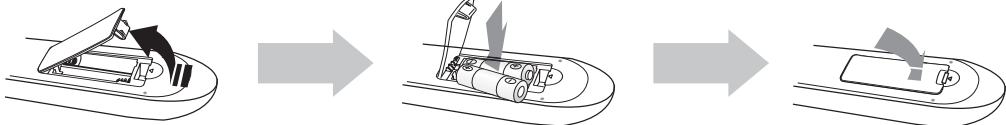

1. Heben Sie die Abdeckung an der Rückseite der Fernbedienung wie dargestellt hoch.
2. Legen Sie zwei AAA-Batterien ein. Achten Sie darauf, dass die Pole der Batterien wie im Batteriefach angezeigt ausgerichtet sind.
3. Schieben Sie die Abdeckung wieder auf die Fernbedienung. Bei normaler Nutzung des Fernsehers halten die Batterien ungefähr ein Jahr.

Reichweite der Fernbedienung

Die Fernbedienung hat eine Reichweite von bis zu ca. 7 Metern. Sie kann auch in einem Winkel von bis zu 30° zum Fernbedienungssensor verwendet werden.

MONTAGE DER WANDHALTERUNG

Sie können die Wandhalterung verwenden, um diese Einheit an der Wand zu befestigen.

Montagehinweise

- Nur an einer senkrechten Wand montieren.
- Achten Sie darauf, dass das Gerät nicht in einer feuchten oder heißen Umgebung angebracht wird und die Wand das Gewicht der Anlage aushält.
- Überprüfen Sie die Stabilität der Wand. Wenn die Wand nicht stabil genug ist, um dieses Gerät zu halten, verstärken Sie die Wand oder installieren Sie das Gerät an einer anderen Wand, die das Gewicht des Geräts tragen kann.
- Verwenden Sie die für Ihre Wand geeigneten Befestigungsschrauben oder Dübel (Gipskartonplatte, Stahlplatte, Holz, usw.). Wenn möglich die Schrauben in den Wandträgern befestigen.
- Schließen Sie die externen Geräte an dieses Gerät an, bevor Sie es an der Wand installieren.
- Achten Sie darauf, dass das Gerät ausgeschaltet ist, und trennen Sie das Gerät vor der Montage vom Netzstecker. Ansonsten besteht das Risiko elektrischer Schläge.

1. Bringen Sie die Wandhalterung an der Wand an und befestigen Sie diese mit 2 Schrauben.
Wenn Sie das Gerät unter einem Fernsehgerät aufhängen, müssen Sie sicherstellen, dass die Wandhalterung so angebracht wird, dass sie der Pfeil (↑) in der Mitte des Fernsehgeräts befindet.
Stellen Sie ebenfalls sicher, dass sie das Gerät mindestens 5 cm unterhalb des Fernsehgeräts befindet.

2. Richten Sie die Schraubenöffnungen an beiden Seiten des HAUPTGERÄTS auf die Schraubenöffnungen der HALTERUNG aus und befestigen Sie den Halter mit den Schrauben.

3. Schließen Sie den USB-Adapter an das Gerät an, bevor Sie es an der Wand installieren.

4. Positionieren Sie die Einheit dann an den entsprechenden Auslässen der Wandhalterung. Für eine sichere Montage achten Sie darauf, dass die Halterungsbolzen in den Auslässen ganz nach unten geschoben werden.

5. Die Installation ist abgeschlossen.

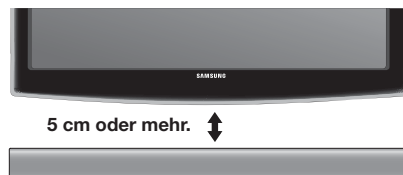
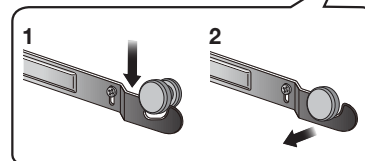
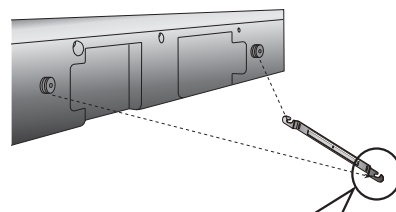
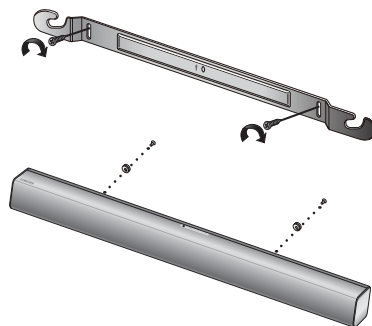

- Hängen Sie nichts an das installierte Gerät und vermeiden Sie Stoßeinwirkungen.
- Befestigen Sie die Einheit sicher an der Wand, so dass sie nicht herunterfallen kann. Andernfalls kann es zu Verletzungen oder Schäden am Gerät führen.
- Stellen Sie nach der Wandmontage der Einheit sicher, dass Kinder die Verbindungskabel nicht herausziehen können, da das Gerät sonst möglicherweise herunterfallen kann.
- Bei einer Wandmontage befestigen Sie das Lautsprechersystem in mindestens 5 cm Entfernung vom Fernsehgerät, damit die optimale Leistung erreicht werden kann.
- Stellen Sie für eine bessere Klangqualität den Subwoofer mindestens 30 cm von der Wand entfernt auf.

ANSCHLUSS DES KABELLOSEN SUBWOOFERS

Die ID zur Verbindung des Subwoofers wurde im Werk voreingestellt, weshalb zwischen Haupteinheit und Subwoofer nach dem Einschalten automatisch eine (drahtlose) Verbindung hergestellt wird. Wenn die **LINK** Anzeige bei eingeschaltetem Hauptgerät und Subwoofer nicht aufleuchtet, befolgen Sie zur Festlegung der ID die nachstehende Vorgehensweise.

1. Stecken Sie die Netzkabel des Hauptgeräts und des Subwoofers in die Steckdose.
2. Halten Sie dann die Taste **ID SET** auf der Rückseite des Subwoofer mit einem kleinen spitzen Gegenstand 5 Sekunden lang gedrückt.
 - Die **STANDBY**-Anzeige schaltet sich aus und die **LINK**-Anzeige (blaue LED) blinkt schnell.

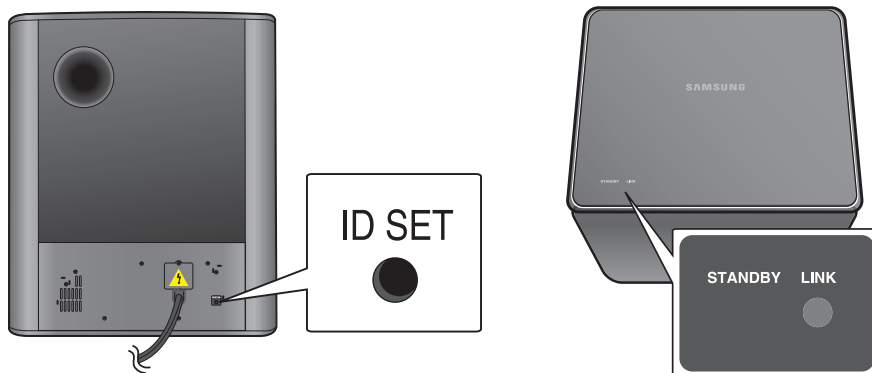

3. Halten Sie bei ausgeschaltetem Hauptgerät (STANDBY-Modus) auf der Fernbedienung die Taste **MUTE** 5 Sekunden lang gedrückt.
4. Die **ID SET** Meldung erscheint auf dem OLED des Hauptgeräts.
5. Schalten Sie die Stromversorgung des Hauptgeräts ein, während die Blaue LED des Subwoofers blinkt, um den Anschluss abzuschließen.

- Das Hauptgerät und der Subwoofer sind nun miteinander verbunden.
- Die Verbindungsanzeige (blaue LED) auf dem Subwoofer leuchtet nun auf.
- Durch Auswahl eines Klangeffekts können Sie über den kabellosen Subwoofer eine bessere Klangqualität genießen. (Siehe Seite 20)

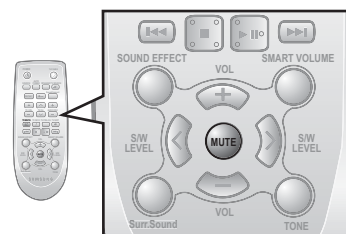

- Bevor Sie das Gerät installieren oder an einer anderen Stelle aufstellen, müssen Sie es ausschalten und den Netzstecker ziehen.
- Wenn das Hauptgerät ausgeschaltet ist, wechselt der kabellose Subwoofer in den Standby Modus und die STANDBY LED auf der Oberseite des Geräts leuchtet auf, nachdem die LINK Anzeige 30 Sekunden geblinkt hat.
- Wenn Sie ein Gerät, das die gleiche Frequenz verwendet (2.4GHz), in der Nähe des Systems benutzen, kann es aufgrund von Interferenzen zu Störungen bei der Tonwiedergabe kommen.
- Die maximal mögliche Funkreichweite beträgt etwa 10 m, ist aber von der Einsatzumgebung abhängig. Befindet sich zwischen Hauptgerät und drahtlosem Empfänger eine Wand aus Stahlbeton oder Metall, so funktioniert das Gerät evtl. gar nicht, da die Funkwellen Metall nicht durchdringen können.
- Wenn keine drahtlose Verbindung zur Haupteinheit hergestellt werden kann, folgen Sie den oben angeführten Schritten 1 – 5 und versuchen Sie erneut, eine Verbindung zwischen Haupteinheit und Subwoofer herzustellen.



- Der kabellose Subwoofer verfügt über eine eingebaute Empfangsantenne. Schützen Sie das Gerät vor Wasser und Feuchtigkeit.
- Um eine optimale Wiedergabeleistung zu erzielen, achten Sie darauf, dass rund um den Subwoofer keine Gegenstände stehen, die die Funkverbindung beeinträchtigen könnten.

anschlüsse

BEFESTIGUNG DES FERRIT RINGKERNS AM NETZKABEL DES SUBWOOFERS

Befestigen Sie einen Ferrit-Ringkern am Netzkabel des Subwoofers um RF-Störungen von Radiosignalen zu vermeiden.

1. Ziehen Sie die Befestigungsklappe des Ferrit-Ringkerns, um ihn zu öffnen.
2. Machen Sie 2 (zwei) Schleifen im Netzkabel des Subwoofers.
3. Befestigen Sie den Ferrit-Ringkern am Netzkabel des Subwoofers wie abgebildet und drücken Sie ihn bis er einrastet.

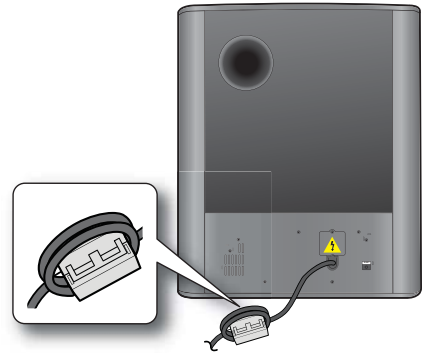

MONTAGE DES FERRIT-RINGKERNS AM SUBWOOFER

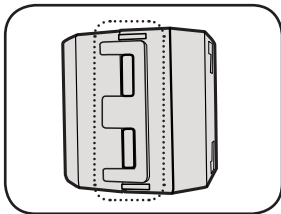

Anheben, um den Verschluss zu öffnen und den Kern aufklappen.

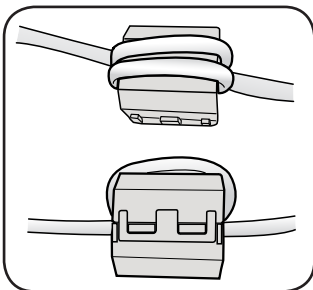
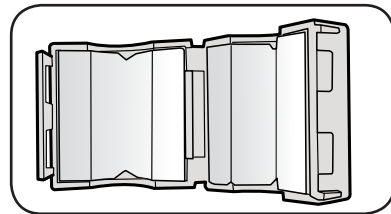

Den Verschluss wieder schließen.

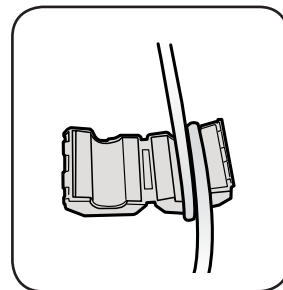

Mit dem Netzkabel machen Sie auf der Spule zwei Runden. (Wicklungsstart bei 5-10 cm entfernt vom Schalter).

ANSCHLIESSEN EINES EXTERNEN GERÄTS MIT HILFE EINES HDMI-KABELS

Bei HDMI handelt es sich um eine standardisierte digitale Schnittstelle für den Anschluss von Geräten wie Fernsehern, Projektoren, DVD-Spielern, Blu-ray-Spielern, Set Top Boxen und anderen.

HDMI verhindert den Signalverlust durch die analoge Umwandlung, wodurch Sie die Video- und Audioqualität in der Originalqualität der digitalen Quelle genießen können.

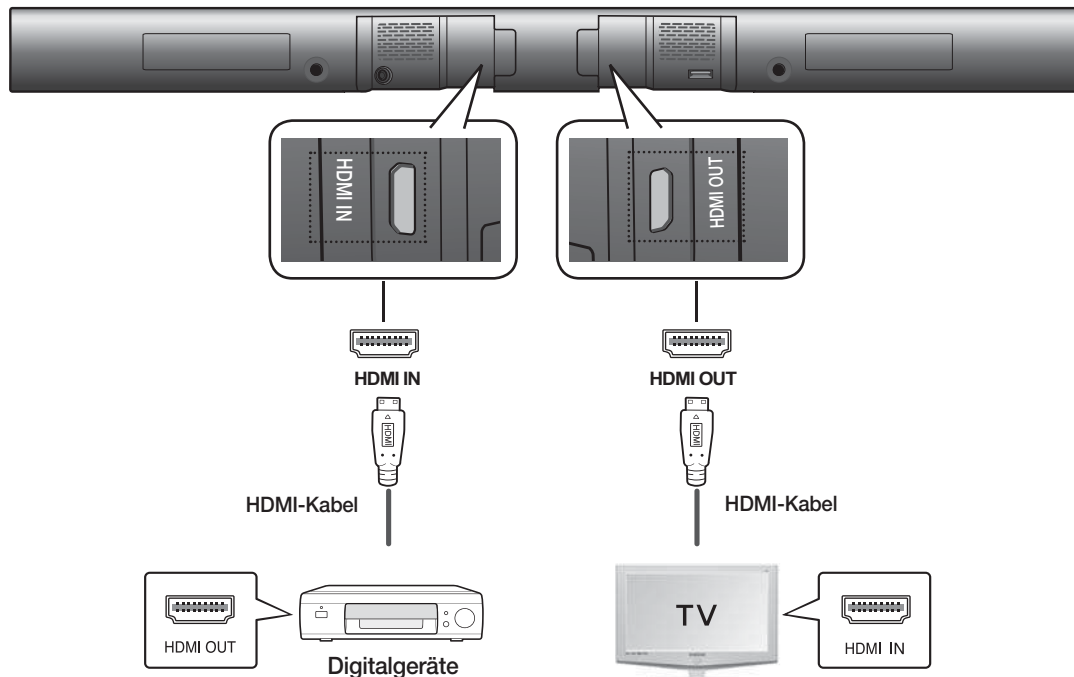

HDMI IN

Verbinden Sie ein HDMI-Kabel (nicht im Lieferumfang enthalten) über den HDMI IN Eingang an der Rückseite des Geräts mit dem HDMI OUT Ausgang an Ihrem Digitalgerät.

und,

HDMI OUT (HDMI)

- Verbinden Sie ein HDMI-Kabel über den HDMI OUT Eingang an der Rückseite des Geräts mit dem HDMI IN Ausgang an Ihrem TV.



- HDMI ist eine Schnittstelle für die digitale Übertragung von Video- und Audiodaten über einen einzigen Anschluss.

HDMI OUT (ARC)

- Die ARC-Funktion ermöglicht die digitale Audiowiedergabe über den HDMI OUT (ARC) Anschluss. Sie kann nur aktiviert werden, wenn der Soundbar an ein Fernsehgerät angeschlossen ist, das die ARC-Funktion unterstützt.
- Anynet+ eingeschaltet sein.



- Diese Funktion steht nicht zur Verfügung wenn ARC vom HDMI-Kabel nicht unterstützt wird.

anschlüsse

ANSCHLIESSEN EINES EXTERNEN GERÄTS MITHILFE EINES AUDIOKABELS (ANALOG) ODER OPTISCHEN KABELS (DIGITAL)

In diesem Abschnitt werden zwei Möglichkeiten (digital und analog) erklärt, wie das Gerät an das Fernsehgerät angeschlossen werden kann.

Dieses Gerät ist mit einem optischen Digitalanschluss und einem analogen Audioanschluss ausgestattet, um ein Fernsehgerät anzuschließen.

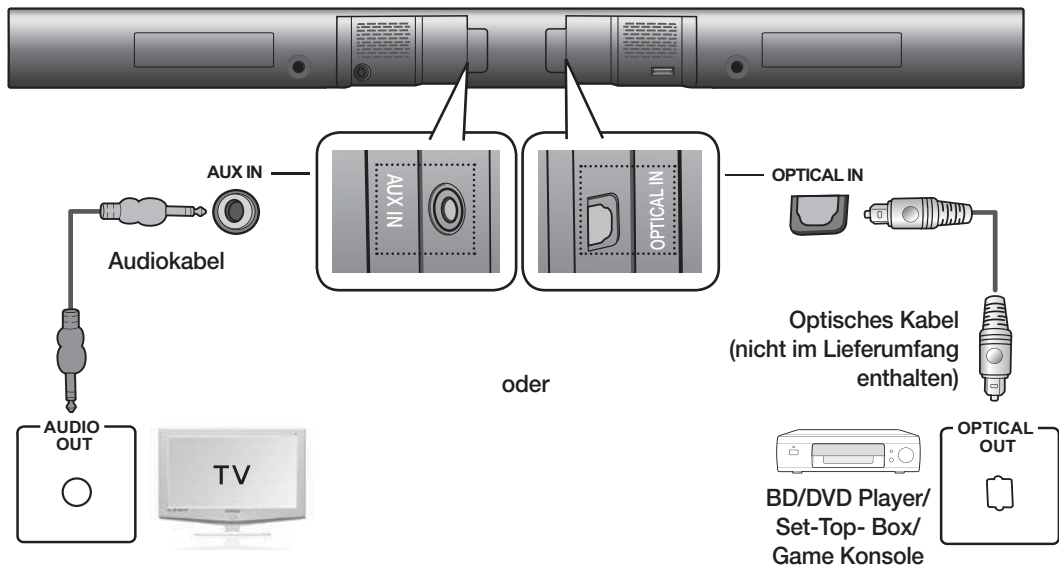

AUX IN

Verbinden Sie den AUX IN Eingang (Audio) am Hauptgerät mit dem AUDIO OUT Ausgang des Fernsehgeräts oder Quellgeräts.

Achten Sie darauf, dass die Farben der Steckverbinder übereinstimmen.

oder,

OPTICAL IN

Verbinden Sie den AUDIO IN Eingang am Hauptgerät mit dem AUDIO OUT Ausgang des Fernsehgeräts oder Quellgeräts.



- Stecken Sie das Netzkabel dieses Produkts oder Ihres Fernsehgeräts erst dann in die Steckdose, wenn alle Verbindungen zwischen den Komponenten hergestellt wurden.
- Bevor Sie dieses Gerät installieren oder an einer anderen Stelle aufstellen, müssen Sie es ausschalten und den Netzstecker ziehen.

funktionen

EINGANGSMODUS

Sie können zwischen D.IN, AUX, HDMI, BT, TV Eingang oder USB Eingang wählen.

Drücken Sie die entsprechende Taste auf der Fernbedienung, um den gewünschten Modus auszuwählen oder drücken Sie **(F.)**, um zwischen dem:

D.IN, AUX, HDMI, BT, TV oder USB Modus zu wählen.

Eingangsmodus	Display
Optischer Digital Eingang	D.IN
AUX-Eingang	AUX
HDMI-Eingang	HDMI
BLUETOOTH Modus	BT
TV-Modus	TV
USB-Modus	USB

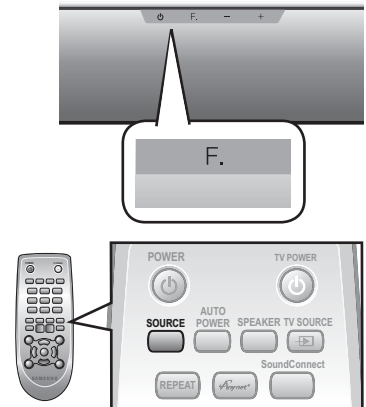

Das Gerät schaltet sich unter den folgenden Bedingungen automatisch ab:

- BT/TV MODUS
 - Wenn seit ca. 25 Minuten kein Gerät angeschlossen ist.
- USB/HDMI/ARC/D.IN MODUS
 - Wenn seit 25 Minuten kein Audiosignal empfangen wurde.
- AUX MODUS
 - Bei angeschlossenem AUX-Kabel, wenn seit circa 8 Stunden keine Bedienung einer Taste auf der Fernbedienung oder auf dem Bedienfeld des Geräts erfolgt ist.
 - Wenn seit 25 Minuten kein AUX-Kabel angeschlossen ist.



- Die ARC Funktion wird im D.IN Modus aktiviert, wenn das Gerät an ein Fernsehgerät mit ARC Unterstützung angeschlossen wird.
- Schalten Sie Anynet aus, um die ARC-Funktion auszuschalten.
- Verwenden Sie das mitgelieferte Kabel, wenn der USB-Speicher nicht direkt an das Gerät angeschlossen werden kann.

BLUETOOTH

Hören Sie Ihren Lieblingshit in bestem Stereo-Sound über ein Bluetooth-fähiges Gerät - ganz ohne Kabel!

Was ist Bluetooth?

Bluetooth ist eine neue Technologie, mit der es möglich ist, Bluetooth-fähige Geräte über eine kurze Funkverbindung miteinander zu verbinden.

- Ein Bluetooth Gerät kann Störungen erzeugen oder falsch funktionieren, wenn:
 - Wenn das Empfangs-/Sendesystem eines Bluetooth-Geräts oder der Soundbar berührt wird.
 - Die Funkübertragung durch Wände, Ecken oder Bürotrennwände behindert wird.
 - Interferenzen mit Geräten auftreten, welche dasselbe Frequenzband verwenden, wie medizinische Geräte, Mikrowellenherde oder Funknetzwerke.
- Wenn Sie Soundbar über das Bluetooth Gerät betreiben möchten, stellen Sie sicher, dass der Abstand kurz gehalten wird.
- Mit zunehmender Entfernung zwischen Soundbar und Bluetooth-Gerät nimmt die Qualität der Bluetooth-Verbindung ab. Wenn die Distanz den Bluetooth-Betriebsbereich übersteigt, geht die Verbindung verloren.
- In Gebieten mit geringer Empfangssensibilität ist die Funktion der Bluetooth-Verbindung möglicherweise eingeschränkt.
- Die Bluetooth-Verbindung funktioniert nur mit Geräten in unmittelbarer Nähe. Die Verbindung wird automatisch unterbrochen, wenn dieser Radius überschritten wird. Selbst innerhalb dieses Radius kann die Klangqualität durch Hindernisse wie Mauern oder Türen beeinträchtigt werden.
- Dieses Funkgerät kann Interferenzen während des Betriebs verursachen.

Anschließen von Soundbar an ein Bluetooth-Gerät

Vergewissern Sie sich, dass das Bluetooth-Gerät die Stereo-Headsets Funktion unterstützt.

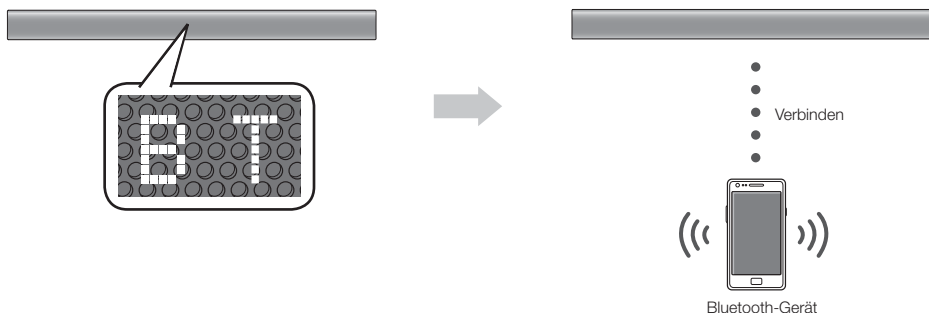

1. Drücken Sie die **SOURCE** Taste auf der Fernbedienung des Soundbar, um die **BT** Meldung anzuzeigen.
 - Auf dem Frontdisplay der Soundbar wird **BT READY** angezeigt.
2. Öffnen Sie das Bluetooth-Menü auf dem Bluetooth-Gerät, das Sie anschließen wollen. (Weitere Informationen dazu finden Sie der Bedienungsanleitung des Bluetooth-Geräts.)
3. Wählen Sie auf dem Bluetooth-Gerät das Stereo-Headset-Menü aus.
 - Wird eine Liste der erkannten Geräte angezeigt.
4. Wählen Sie "[**Samsung**] Soundbar" aus der Liste.
 - Wenn der Soundbar an das Bluetooth Gerät angeschlossen ist, es wird **Gerätename → BT** auf dem vorderen Display angezeigt.
 - Wenn der Verbindungsaufbau zwischen dem Bluetooth-Gerät und der Soundbar fehlgeschlagen ist, entfernen Sie die zuvor vom Bluetooth-Gerät gefundene "[**Samsung**] Soundbar" und führen Sie die Suche nach der Soundbar erneut durch.
 - Wenn sich die Soundbar in einem anderen Modus befindet (mit Ausnahme des TV-Modus), können Sie es mithilfe Ihres Smart Device in den Bluetooth-Modus umschalten.
5. Starten sie auf dem verbundenen Gerät die Musikwiedergabe.
 - Sie können nun die vom Bluetooth-Gerät wiedergegebenen Musiktitel über das Wireless Audio - Soundbar System hören.
 - Im BT-Modus stehen die Wiederholungsfunktionen nicht zu Verfügung. Bei einigen Bluetooth-Geräten steht die PLAY/STOP/NEXT/PREV Funktion nicht zur Verfügung.



- Eventuell müssen Sie einen PIN-Code (Kennwort) eingeben, wenn die Verbindung zwischen dem Bluetooth Gerät und dem Soundbar hergestellt werden soll. Wenn Sie zur Eingabe des PIN-Codes aufgefordert werden, geben Sie <0000> ein.
- Der Soundbar unterstützt SBC data (44.1kHz, 48kHz).
- Die AVRCP Funktion wird unterstützt.
- Nur an ein Bluetooth-Gerät anschließen, das die A2DP (AV) Funktion unterstützt.
- Sie können kein Bluetooth-Gerät verwenden, das nur die HF (Hands Free) Funktion unterstützt.
- Es kann nur eine Verbindung zu einem Bluetooth-Gerät hergestellt werden.
- Nachdem Soundbar ausgeschaltet und die Verbindung unterbrochen wurde, wird nach erneutem Einschalten die Verbindung nicht automatisch wieder hergestellt. Die Verbindung muss erneut hergestellt werden.
- Die Soundbar kann die Bluetooth Suche- oder Verbindungsfunktionen in folgenden Fällen eventuell nicht korrekt ausführen:
 - Wenn sich der Soundbar in einem starken elektrischen Feld befindet.
 - Wenn mit mehreren Bluetooth-Geräten gleichzeitig eine Verbindung zum Soundbar hergestellt wurde.
 - Wenn das Bluetooth-Gerät ausgeschaltet oder nicht angeschlossen ist oder nicht richtig funktioniert.
 - Beachten Sie, dass Geräte, wie Mikrowellenherde, WLAN-Geräte, Leuchtstoffröhren und Gasöfen denselben Frequenzbereich wie Bluetooth-Geräte verwenden, wodurch es zu Interferenzen kommen kann.
- Nachdem die Verbindung zum Gerät hergestellt ist, wird im ARC/DIN/USB/HDMI/AUX Modus bei der Auswahl von "[**Samsung**] Soundbar" aus der Liste automatisch in den BT-Modus umgeschaltet.

Abtrennen des Bluetooth-Geräts vom Soundbar

Sie können die Verbindung zwischen dem Bluetooth-Gerät und Soundbar trennen. Die Anleitung hierzu finden Sie in der Bedienungsanleitung des Bluetooth-Geräts.

- Verbindung zum Soundbar wird getrennt.
- Wenn die Soundbar vom Bluetooth-Gerät getrennt ist, wird auf dem Display der Soundbar Anzeige **BT DISCONNECTED** angezeigt.

Abtrennen des Soundbar vom Bluetooth-Gerät

Drücken Sie die **(F.)** Taste auf der Vorderseite der Soundbar, um von **BT** auf einen anderen Modus umzuschalten oder die Soundbar auszuschalten.

- Das angeschlossene Bluetooth-Gerät wartet eine gewisse Zeit auf die Antwort des Soundbar, bevor es die Verbindung unterbricht. (Je nach Bluetooth-Gerät kann der Zeitraum bis zur Trennung der Verbindung variieren)
- Die Verbindung mit dem aktuell verbundenen Gerät wird getrennt.



- Bei einer Bluetooth Verbindung geht die Bluetooth Verbindung verloren, wenn der Abstand zwischen dem Soundbar und dem Bluetooth Gerät 5 Meter überschreitet.
- Wenn sich das Bluetooth-Gerät nach Trennung der Verbindung wieder in Reichweite befindet, können Sie die Soundbar neu starten, um die Verbindung mit dem Bluetooth-Gerät wieder herzustellen.

Einschalten des Geräts über Bluetooth

Wenn Ihr Smart Device über eine Bluetooth-Verbindung mit der Soundbar verbunden ist, können Sie die ausgeschaltete Soundbar über die Bluetooth-Verbindung einschalten.

1. Stellen Sie eine Bluetooth-Verbindung zwischen der Soundbar und Ihrem Smart Device her. (Weitere Informationen über die Bluetooth-Verbindung finden Sie in der Bedienungsanleitung Ihres Smart Device.)
 2. Schalten Sie die Soundbar aus und halten Sie anschließend die **(F.)** Taste auf dem vorderen Bedienfeld der Soundbar gedrückt, bis die Soundbar Bluetooth Power On anzeigt.
 3. Wenn die Soundbar ausgeschaltet ist und Sie eine Bluetooth-Verbindung mit Ihrem Smart Device herstellen, schaltet sich nun die Soundbar automatisch im Bluetooth-Modus ein.
- Wählen Sie die gewünschten Musiktitel, die von Ihrem Smart Device wiedergeben möchten.

SOUNDCONNECT

Mit SoundConnect können Sie den Ton Ihres Fernsehgeräts von einem Bluetooth kompatiblen SAMSUNG Fernsehgerät auf Ihrer Kabellosen Audio - Soundbar über eine Bluetooth-Verbindung wiedergeben.

- Um den Ton des Fernsehgeräts auf Ihrer Soundbar über eine Bluetooth Verbindung wiederzugeben, müssen Sie zuerst die Soundbar mit einem Bluetooth kompatiblen Fernsehgerät verbinden. Nachdem die Verbindung hergestellt wurde, werden die Informationen der Verbindung gespeichert. Es werden keine weiteren Bluetooth-Verbindungsmeldungen mehr angezeigt.
- Stellen Sie die Soundbar und das Fernsehgerät vor dem Verbindungsaufbau nah beieinander auf.
- Der Ton des Fernsehgeräts wird über die Soundbar wiedergegeben, wenn es in den SoundConnect Modus eingestellt und mit einem Fernsehgerät verbunden ist.
- Wenn Sie vom TV-Modus in einen anderen Modus umschalten oder die Soundbar ausschalten, wird der Ton wieder über das Fernsehgerät wiedergegeben.

Anschließen der Soundbar an ein Bluetooth kompatibles Samsung Fernsehgerät

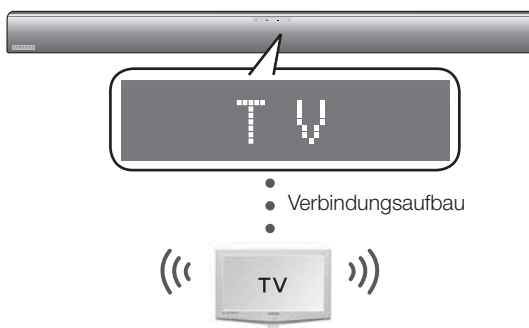

1. Schalten Sie das Samsung Fernsehgerät und den Soundbar ein.
2. Stellen Sie Neues Gerät hinzufügen im Menü SoundConnect Einstellungen des Fernsehgeräts auf Ein.
 - In Abhängigkeit von Ihrem Fernsehgerät kann im Einstellungen Menü des Fernsehgeräts der Menüeintrag SoundShare anstelle des Eintrags SoundConnect erscheinen.
3. Drücken Sie die **(F.)** Taste, um den Modus der Soundbar auf TV umzuschalten. Es erscheint eine Meldung mit der Frage, ob mit dem Aufbau der Bluetooth Verbindung fortgefahren werden soll. "[Samsung] Soundbar" erscheint auf dem Bildschirm des Fernsehgeräts.
4. Wählen Sie <Yes> auf dem Fernscharmbildschirm. Das Fernsehgerät stellt eine Verbindung mit der Soundbar her.

funktionen

- Nachdem die Verbindung hergestellt ist, wird die Verbindung zum Fernsehgerät automatisch aktiviert, wenn die Soundbar von einem anderen Modus in den TV-Modus umgeschaltet wird.
- Der Ton des Fernsehgeräts wird über die Soundbar wiedergegeben, wenn es an ein Fernsehgerät angeschlossen ist.
- Wenn die Soundbar vom TV-Modus in einen anderen Modus umgeschaltet wird, wird die SoundConnect Verbindung beendet.
- Wenn Sie die bestehende Verbindung der Soundbar zu einem Fernsehgerät beenden und Ihre Soundbar mit einem neuen Fernsehgerät verbinden möchten:
 - Drücken Sie im TV Modus die **PLAY/PAUSE** Taste am Soundbar für 5 Sekunden, um die bestehende Verbindung abzubrechen. Sie können nun eine Verbindung zu einem anderen Fernsehgerät herstellen.
- Im SoundConnect Modus können Sie die Lautstärke und die Stummschaltung entweder mit der Fernbedienung des Fernsehgeräts oder der Soundbar steuern.



- TV SoundConnect Reichweite
 - Empfohlener Abstand für den Verbindungsaufbau: max. 50cm
 - Empfohlener Abstand beim Betrieb: max. 5m
- Wenn der Abstand zwischen der Soundbar und dem Samsung Fernsehgerät mehr als 5m beträgt, kann die Verbindung oder der Ton unterbrochen werden. Wenn dieser Fall eintritt, die Verbindung zum Samsung Fernsehgerät innerhalb der Übertragungreichweite erneut herstellen.
- Stellen Sie sicher, dass der SoundConnect Modus des Fernsehgeräts eingeschaltet ist, bevor Sie diese Funktion verwenden.
- Die **PLAY, NEXT, PREV, STOP** Tasten können sind SoundConnect Modus nicht verfügbar.
- Bluetooth Power On Funktion
 - Die Soundbar wird automatisch eingeschaltet, wenn das Fernsehgerät eingeschaltet wird und die Soundbar und das Fernsehgerät über die SoundConnect Funktion miteinander verbunden sind.
 - Sie können diese Funktion durch Drücken der **SOURCE** Taste für mehr als 5 Sekunden auf der Fernbedienung der Soundbar bei ausgeschalteter Soundbar ein und ausschalten. Wenn die Funktion ausgeschaltet ist, schaltet sich das Gerät automatisch ab, wenn das Fernsehgerät ausgeschaltet wird, es wird jedoch nicht automatisch eingeschaltet.
 - Diese Funktion wird von Fernsehgeräten unterstützt, die ab 2013 auf dem Markt erschienen sind.
- Die SoundConnect Funktion wird von bestimmten Modellen unterstützt, die ab 2012 auf dem Markt gekommen sind. Prüfen Sie, bevor Sie beginnen, ob SoundConnect (SoundShare) von Ihrem Fernsehgerät unterstützt wird. (Für weitere Informationen schlagen Sie bitte in der Bedienungsanleitung des Fernsehgeräts nach.)

USB

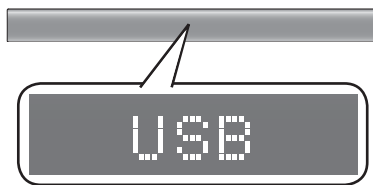

1. Schließen Sie das USB-Gerät an der USB-Schnittstelle an, die sich seitlich am Gerät befindet.
2. Drücken Sie die (**F.**) Taste auf der Vorderseite des Soundbar solange, bis **USB** erscheint.
3. Auf dem Display wird kurz **USB** angezeigt.
 - Die Verbindung zum Wireless Audio - Soundbar ist hergestellt.

Bevor Sie ein USB-Gerät anschließen

Beachten Sie das Folgende :

- Wenn die Länge eines Ordnernamens auf dem USB-Gerät 10 Zeichen überschreitet, wird er nicht auf dem Display der Soundbar angezeigt.
- Dieses Gerät kann unter Umständen nicht mit allen USB-Speichergeräten kompatibel sein.
- Von der Soundbar werden die Dateisysteme FAT16 und FAT32 unterstützt.
 - Das NTFS-Dateisystem wird nicht unterstützt.

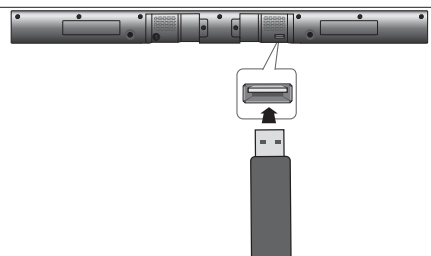

- Schließen Sie das USB-Gerät direkt an den USB-Anschluss des Geräts an. Anderenfalls können Kompatibilitätsprobleme mit dem USB-Gerät auftreten.
- Schließen Sie nicht mehrere Speichergeräte über einen Mehrfach-Kartenleser an das Gerät an. Dies kann zu Fehlfunktionen führen.
- PTP- Protokolle für Digitalkameras werden nicht unterstützt.
- Das USB-Gerät nicht während des Lesevorgangs abtrennen.
- DRM-geschützte Musikdateien (MP3, WMA) von kommerziellen Webseiten werden nicht wiedergegeben.
- Externe Festplatten werden nicht unterstützt.
- Mobiltelefone werden nicht unterstützt.
- Kompatibilitätsliste

Format	Codec
*.mp3	MPEG 1 Layer2
	MPEG 1 Layer3
	MPEG 2 Layer3
*.wma	Wave_Format_MSAudio1
	Wave_Format_MSAudio2
*.aac	AAC
	AAC-LC
	HE-AAC
*.wav	-
*.Ogg	OGG 1.1.0
*.Flac	FLAC 1.1.0, FLAC 1.2.1

※ Unterstützt Abtastfrequenzen über 16KHz

VERWENDEN DER FERNBEDIENUNG

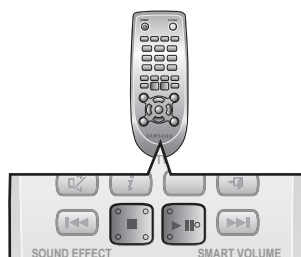

Wiedergabe/Pause/Stopp

Drücken Sie während der Wiedergabe die ►||■ Taste.

- Drücken Sie die ►|| Taste, um die Wiedergabe der Datei vorübergehend anzuhalten.
Drücken Sie die ►|| Taste erneut, um die Wiedergabe der Datei fortzusetzen.
- Drücken Sie während der Wiedergabe die Stopp Taste (■).

Vorwärts/Rückwärts springen

Drücken Sie während der Wiedergabe die ◀◀,▶▶ Taste.

- Wenn mehrere Dateien auf dem USB-Gerät vorhanden sind und Sie die ▶▶ Taste drücken, wird die nächste Datei ausgewählt.
- Wenn mehrere Dateien auf dem USB-Gerät vorhanden sind und Sie die ◀◀ Taste drücken, wird die vorherige Datei ausgewählt.

Verwendung der REPEAT-Funktion

Diese Funktion ermöglicht es, eine Datei zu wiederholen, alles zu wiederholen, die Dateien in zufälliger Reihenfolge wiederzugeben oder die Wiederholungsfunktion auszuschalten.

Drücken Sie die Taste **REPEAT**.

- **WIEDERHOLUNG AUS** : Bricht die wiederholte Wiedergabe ab.
- **DATEI WIEDERHOLEN** : Wiederholt die Wiedergabe der gleichen Datei.
- **ALLE WIEDERHOLEN** : Wiederholt alle Titel nacheinander.
- **ZUFÄLLIG WIEDERHOLEN** : Gibt die Titel in zufälliger Reihenfolge wieder. (Ein Titel der bereits wiedergegeben wurde, kann erneut abgespielt werden.)



- Sie können die REPEAT Funktion während der Musikwiedergabe vom USB-Laufwerk einstellen.

funktionen

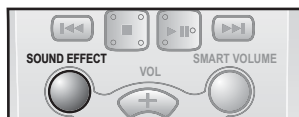
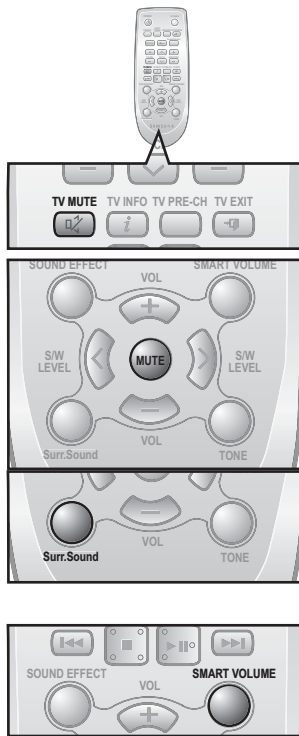

Stummschaltung

Diese Funktion ist im Falle eines Telefonanrufs oder beim Ertönen einer Türglocke sehr hilfreich.

1. Um den Ton dieses Geräts stumm zu schalten, müssen Sie die **MUTE** Taste auf der Fernbedienung drücken.
2. Um den Ton des Fernsehgeräts stumm zu schalten, müssen Sie die **TV MUTE** (🔇) Taste auf der Fernbedienung drücken.
3. Drücken Sie die **MUTE / TV MUTE** (🔇) auf der Fernbedienung erneut (oder drücken Sie **VOLUME +/-**) um den Ton wieder einzuschalten.

Verwenden der Surround Sound -Funktion

Die Surround Sound Funktion fügt dem Klang Tiefe und Räumlichkeit hinzu. Drücken Sie auf der Fernbedienung die **Surr.Sound** Taste.

- Durch wiederholtes Drücken der Taste ändert sich die Auswahl wie folgt : SURROUND SOUND AUTO ➔ SURROUND SOUND ON ➔ SURROUND SOUND OFF



- Wenn Sie Surround Sound einschalten, werden die intelligente Lautstärkeregelung und die Klangeffekte automatisch ausgeschaltet.

Verwendung der SMART VOLUME-Funktion

Durch diese Funktion, wird die Lautstärke bei einer drastischen Lautstärkeänderung, z. B. durch das Umschalten auf einen anderen Kanal oder einen Szenenwechsel, geregelt und stabilisiert.

Drücken Sie die **SMART VOLUME** Taste auf der Fernbedienung.

- Durch wiederholtes Drücken der Taste ändert sich die Auswahl wie folgt : SMART VOLUME ON ➔ SMART VOLUME OFF



- Wenn Sie die intelligente Lautstärkeregelung einschalten, werden die Surround Sound Funktion und die Klangeffekte automatisch ausgeschaltet.

Verwendung der SOUND EFFECT-Funktion

Sie können je nach Art der Quelle, die Sie wiedergeben möchten, unter den 5 verschiedenen Tonarten MUSIC, VOICE, SPORTS, CINEMA und STANDARD wählen.

Drücken Sie die **SOUND EFFECT** Taste auf der Fernbedienung.

- Stellen Sie den **STANDARD** Modus ein, wenn Sie den Originalklang wiedergeben möchten.



- Wir empfehlen, den Klangmodus je nach Quellmaterial und Ihren persönlichen Vorlieben auszuwählen.
- Wenn Sie einen Klangeffekt (mit Ausnahme von STANDARD) wählen, werden die Surround Sound und intelligente Lautstärkeregelung automatisch ausgeschaltet.

Verwendung der S/W LEVEL-Funktion

Sie können das Base-Volume (die ber Taste S/W Level auf der Fernbedienung regeln.

1. Drücken Sie die Taste **S/W LEVEL** auf der Fernbedienung.
2. **"SW 0"** wird im Display angezeigt.
3. Drücken Sie **<** oder **>** auf der **LEVEL (PEGEL)** Taste, wenn Sie die Lautstärke des Subwoofers erhöhen oder verringern wollen. Der Pegel kann von SW -6 bis SW +6 eingestellt werden.

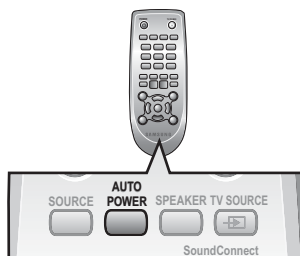

Verwendung der AUTO POWER LINK-Funktion

Wenn Sie das Hauptgerät über ein optisches Kabel an ein Fernsehgerät anschließen, die Auto Power Funktion einschalten, damit die Soundbar automatisch eingeschaltet werden, wenn Sie das Fernsehgerät einschalten.

Drücken Sie die **AUTO POWER** Taste auf der Fernbedienung der Soundbar, um die **AUTO POWER** Funktion ein- und auszuschalten.

- Jedes Mal, wenn Sie **AUTO POWER** drücken, wird die automatische Power-Link- Funktion entweder ein- oder ausgeschaltet.

AUTO POWER LINK	Display
EIN	POWER LINK ON
AUS	POWER LINK OFF



- Diese Funktionen stehen nur zur Verfügung, wenn die Anynet+ (HDMI-CEC) Funktion ausgeschaltet ist.

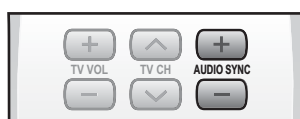

Verwenden der AUDIO SYNC-Funktion

Wenn die Soundbar an einen digitalen Fernseher angeschlossen ist, kann eine Zeitverzögerung zwischen Ton und Bild auftreten. Passen Sie in diesem Fall die Audio-Verzögerungszeit dem Video an.

Drücken Sie auf der Fernbedienung dieses Geräts die Taste **AUDIO SYNC +/-**.

- Sie können die Tasten + , - verwenden um die Audio-Verzögerung auf einen Wert zwischen 0 und 300 Millisekunden einzustellen.



- Im USB-Modus, TV-Modus oder BT-Modus steht die Audio Sync Funktion nicht zur Verfügung.



Verwendung der TONE-Funktion

Drücken Sie die **TONE** Taste auf der Soundbar Fernbedienung.

- Durch wiederholtes Drücken der Taste ändert sich die Auswahl wie folgt : TREBLE ➔ BASS. Drücken Sie die **VOL +** oder **VOL -** Taste, um die Bässe oder Höhen zu verstärken oder abzuschwächen. Sie können die Toneinstellungen jeweils zwischen -3 und +3 regeln.



SPEAKER Taste

Wenn das Fernsehgerät und die Soundbar über ein HDMI-Kabel miteinander verbunden sind, können Sie mit dieser Taste wählen, ob Sie den Ton über das Fernsehgerät oder die Soundbar hören wollen.

Drücken Sie **SPEAKER** Taste auf der Fernbedienung dieses Geräts.

AUDIOMODUS	LAUTSPRECHER	Anzeige blättern	Anzeige
HDMI IN	TV	TV SPEAKER	TV SPK
	Soundbar	AVR SPEAKER	HDMI
ARC	TV	TV SPEAKER	S MUTE
	Soundbar	AVR SPEAKER	TV ARC

funktionen

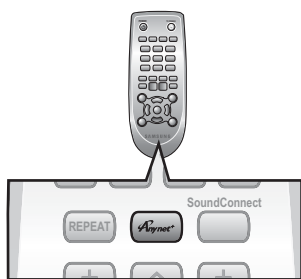

Verwenden der Anynet+ (HDMI-CEC)-Funktion

Bei Anynet+ handelt es sich um eine Funktion, mit der Sie andere Samsung Geräte mit der Fernbedienung Ihres Samsung-Fernsehgeräts bedienen können. Wenn Anynet+ gedrückt wird, wird die **Anynet+** Funktion ein- bzw. ausgeschaltet.

1. Schließen Sie das Gerät mit einem HDMI-Kabel an ein Samsung-Fernsehgerät an. (Siehe Seite 13)
2. Schalten Sie die Anynet+-Funktion an Ihrem Fernsehgerät und Soundbar ein. (Weitere Informationen hierzu finden Sie in der Bedienungsanleitung Ihres Fernsehgerätes.)



- Je nach Fernsehgerät stehen für den HDMI-Ausgang bestimmte Auflösungen möglicherweise nicht zur Verfügung.
- Informationen dazu finden Sie in der Bedienungsanleitung Ihres Fernsehgeräts. Überprüfen Sie, ob Ihr Fernsehgerät das **Anynet+** Logo aufweist (anderenfalls wird die **Anynet+** Funktion nicht unterstützt)

TV-Funktionen verwenden (nur mit Samsung Fernsehgeräten)



- Drücken Sie **TV SOURCE** auf der Fernbedienung, um die Eingangsquelle des Fernsehgeräts umzuschalten.
- Drücken Sie **TV INFO** auf der Fernbedienung, um die TV-Kanalinformationen anzuzeigen.
- Drücken Sie zur Auswahl eines TV-Kanals auf der Fernbedienung die Taste **TV CH**.
- Drücken Sie **TV VOL** auf der Fernbedienung, um die Lautstärke zu erhöhen oder zu verringern.
- Verwenden Sie die **TV PRE-CH** auf der Fernbedienung, um im TV-Modus zum vorherigen Kanal zurückzukehren.
- Drücken Sie die **TV EXIT** Taste, um das TV Menü zu verlassen. (Erfüllt die gleiche Funktion, wie die EXIT Taste auf der Fernbedienung des Fernsehgeräts).



- Wenn Sie die **SoundConnect** Taste drücken, wird der Ton des Fernsehgeräts durch das Soundbar System über die Bluetooth Verbindung übertragen. Die Lautstärke und der Klang wird ebenfalls vom Soundbar gesteuert.
- Es können nur Fernsehgeräte von Samsung mit dieser Fernbedienung bedient werden.

SOFTWARE AKTUALISIERUNG

Samsung kann unter Umständen in der Zukunft Firmware-Aktualisierungen für das Wireless Audio - Soundbar -System zur Verfügung stellen. Wenn ein Update verfügbar ist, kann die Firmware durch Anschließen eines USB-Laufwerks mit dem Firmware Update an den USB-Anschluss Ihres Soundbar aktualisiert werden.

Beachten Sie, dass wenn mehrere Update Dateien zur Verfügung stehen, diese einzeln auf das USB-Laufwerk kopiert und nacheinander verwendet werden müssen, um die Firmware zu aktualisieren. Besuchen Sie bitte Samsung.com oder setzen Sie sich mit Samsung Kundendienst in Verbindung, um weitere Informationen über das Herunterladen von Aktualisierungen zu erhalten.

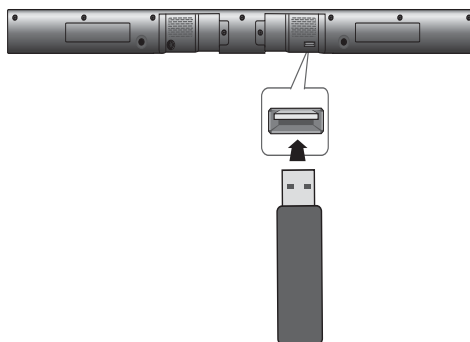

- Schließen Sie ein USB-Laufwerk mit der Firmware Aktualisierung an den USB-Anschluss des Hauptgeräts an.
- Beachten Sie, dass während der Aktualisierung den Netzstecker nicht ausgezogen wird, und entfernen Sie ebenfalls das USB-Gerät nicht. Das Gerät schaltet sich nach Abschluss der Firmwareaktualisierung automatisch aus. Beim Aktualisieren der Software werden sämtliche Einstellungen auf den Standard (Werkeinstellung) zurückgesetzt. Sie sollten sich Ihre Einstellungen notieren, um sie nach der Aktualisierung wieder vornehmen zu können.
- Nachdem die Aktualisierung der Software des Produkts abgeschlossen ist, das Gerät abschalten und anschließend die (■) Taste für eine Weile gedrückt halten, um das Gerät zurückzusetzen.
- Falls die Aktualisierung der Firmware fehlschlägt empfehlen wir, das USB-Gerät im FAT16 Format zu formatieren und die Aktualisierung erneut zu versuchen.
- Zum Zweck der Aktualisierung, formatieren Sie nicht die USB-Dateien auf NTFS weil die Systemdatei nicht unterstützt wird.
- Je nach Hersteller werden einige USB-Kartenlesegeräte möglicherweise nicht unterstützt.

fehlersuche

Bevor Sie sich an den Kundendienst wenden, überprüfen Sie bitte die folgenden Punkte.

Problem	Überprüfung	Behebung
Das Gerät lässt sich nicht einschalten.	<ul style="list-style-type: none"> Ist der Netzstecker an eine Steckdose angeschlossen? 	<ul style="list-style-type: none"> Schließen Sie den Netzstecker an die Steckdose an.
Das Gerät reagiert nicht auf das Drücken von Tasten.	<ul style="list-style-type: none"> Ist die Luft elektrostatisch aufgeladen? 	<ul style="list-style-type: none"> Ziehen Sie den Netzstecker, und schließen Sie ihn wieder an die Steckdose an.
Es wird kein Ton wiedergegeben.	<ul style="list-style-type: none"> Ist die Einheit richtig an Ihr Fernsehgerät angeschlossen? Wurde das Gerät auf stumm geschaltet? Ist die Lautstärke auf minimal eingestellt? 	<ul style="list-style-type: none"> Schließen Sie diese korrekt an. Drücken Sie die Taste Mute, um die Funktion zu deaktivieren. Stellen Sie die Lautstärke ein.
Bei Auswahl der Funktion wird kein Bild auf dem Fernsehgerät angezeigt.	<ul style="list-style-type: none"> Ist das Fernsehgerät richtig angeschlossen? 	<ul style="list-style-type: none"> Schließen Sie diese richtig an.
Die Fernbedienung funktioniert nicht.	<ul style="list-style-type: none"> Sind die Batterien leer? Ist die Entfernung zwischen Fernbedienung und Gerät zu groß? 	<ul style="list-style-type: none"> Legen Sie neue Batterien ein. Näher an das Gerät heranrücken.
Der Ton aus dem linken bzw. rechten Kanal wird umgekehrt ausgegeben.	<ul style="list-style-type: none"> Ist das Kabel für den linken bzw. rechten Audioausgang des Fernsehgeräts richtig angeschlossen? 	<ul style="list-style-type: none"> Überprüfen Sie, ob eine Verwechslung zwischen linkem und rechtem Kanal vorliegt, und beheben Sie diese gegebenenfalls.
SoundConnect (Verbindungsaufbau mit dem Fernsehgerät) funktioniert nicht.	<ul style="list-style-type: none"> Unterstützt Ihr Fernsehgerät SoundConnect? Verfügen Sie über die neueste Firmware Version? Tritt ein Fehler beim Verbindungsaufbau auf? Setzen Sie den TV MODE zurück und stellen Sie erneut eine Verbindung her. 	<ul style="list-style-type: none"> SoundConnect wird von bestimmten Samsung Fernsehgeräten unterstützt, die nach 2012 auf dem Markt erschienen sind. Prüfen Sie, ob SoundConnect von Ihrem Fernsehgerät unterstützt wird. Aktualisieren Sie die Firmware Ihres Fernsehgeräts auf die neueste Version. Setzen Sie sich mit dem Kundendienst in Verbindung. Drücken Sie die ► Taste 5 Sekunden lang, um das Gerät zurückzusetzen.

TECHNISCHE DATEN

Modell- bezeichnung	HW-H550/ HW-H551		
ALLGEMEIN	USB		5V / 0,5A
	Gewicht	Haupteinheit	2,2 kg
		Subwoofer	7.5 kg
	Abmessungen (B x H x T)	Haupteinheit	943 x 55 x 59,9 mm
		Subwoofer	290 x 370 x 290 mm
	Betriebstemperatur		+ 5 °C bis 35 °C
	Zulässige Luftfeuchtigkeit		10 % bis 75 %
VERSTÄRKER	Nennaus- gangsleistung	Haupteinheit	80W/Kanal, 3OHM, THD = 10%, 1kHz
		Subwoofer	160W, 4OHM, THD = 10%, 100Hz
	Signal-Rausch-Verhältnis (analoger Eingang)		65 dB
	Kanaltrennung (1 kHz)		65 dB

* Signal-Rausch-Verhältnis, Kanaltrennung, Signalstörungen und verwendbare Empfindlichkeit basieren auf den Richtwerten der AES (Audio Engineering Society).

*: Nominelle Spezifikation

- Samsung Electronics Co., Ltd behält sich das Recht auf unangekündigte Änderungen vor.
- Gewicht und Abmessungen können von den Angaben abweichen.
- Informationen bezüglich der Netzspannung und Stromaufnahme könne Sie dem Typenschild am Gerät entnehmen.



Samsung Electronics erklärt hiermit, dass dieses Wireless Audio - Soundbar mit den grundlegenden Anforderungen und anderen maßgeblichen Bestimmungen der Richtlinie 1999/5/EG übereinstimmt. Die offizielle Übereinstimmungserklärung finden Sie auf der Webseite <http://www.samsung.com>. Öffnen Sie Support und geben Sie bei Produktsuche den Modellnamen ein. Dieses Gerät darf in allen EG-Staaten betrieben werden.



Kontakt zu Samsung

Falls Sie Fragen oder Anregungen zu Samsung-Produkten haben, freuen wir uns über Ihre Kontaktaufnahme mit der Samsung-Kundenbetreuung .

Region	Kontakt Zentrum ☎	Website
AUSTRIA	0810 - SAMSUNG (7267864, € 0.07/min)	www.samsung.com
BELGIUM	02-201-24-18	www.samsung.com/be (Dutch) www.samsung.com/be_fr (French)
BOSNIA	051 331 999	www.samsung.com
BULGARIA	07001 33 11 , share cost tariff	www.samsung.com/bg
CROATIA	062 SAMSUNG (062 726 786)	www.samsung.com/hr
CZECH	800 - SAMSUNG (800-726786)	www.samsung.com
DENMARK	70 70 19 70	www.samsung.com
FINLAND	030-6227 515	www.samsung.com
FRANCE	01 48 63 00 00	www.samsung.com/fr
GERMANY	0180 6 SAMSUNG bzw. 0180 6 7267864* (*0,20 €/Anruf aus dem dt. Festnetz, aus dem Mobilfunk max. 0,60 €/Anruf)	www.samsung.com
CYPRUS	8009 4000 only from landline	
GREECE	80111-SAMSUNG (80111 726 7864) only from land line (+30) 210 6897691 from mobile and land line	www.samsung.com/gr
HUNGARY	06-80-SAMSUNG(726-7864)	http://www.samsung.com/hu
ITALIA	800-SAMSUNG(726-7864)	www.samsung.com
LUXEMBURG	261 03 710	www.samsung.com
MONTENEGRO	020 405 888	www.samsung.com

Region	Kontakt Zentrum ☎	Website
NETHERLANDS	0900-SAMSUNG (0900-7267864) (€ 0,10/Min)	www.samsung.com
NORWAY	815 56480	www.samsung.com
POLAND	0 801-172-678* lub +48 22 607-93-33 ** * (całkowity koszt połączenia jak za 1 impuls według taryfy operatora) ** (koszt połączenia według taryfy operatora)	www.samsung.com/pl
PORTUGAL	808 20-SAMSUNG(808 20 7267)	www.samsung.com
ROMANIA	08008 SAMSUNG (08008 726 7864) TOLL FREE No.	www.samsung.com/ro
SERBIA	011 321 6899	www.samsung.com/rs
SLOVAKIA	0800 - SAMSUNG(0800-726 786)	www.samsung.com
SPAIN	902172678	www.samsung.com
SWEDEN	0771 726 7864 (SAMSUNG)	www.samsung.com
SWITZERLAND	0848 - SAMSUNG(7267864, CHF 0.08/min)	www.samsung.com/ch (German) www.samsung.com/ch_fr (French)
U.K	0330 SAMSUNG (7267864)	www.samsung.com
EIRE	0818 717100	www.samsung.com
LITHUANIA	8-800-77777	www.samsung.com/lt
LATVIA	8000-7267	www.samsung.com/lv
ESTONIA	800-7267	www.samsung.com/ee



[Korrekte Entsorgung der Batterien dieses Produkts]

(Gilt für Länder mit Abfalltrennsystemen)

Die Kennzeichnung auf der Batterie bzw. auf der dazugehörigen Dokumentation oder Verpackung gibt an, dass die Batterie zu diesem Produkt nach seiner Lebensdauer nicht zusammen mit dem normalen Haushaltsmüll entsorgt werden darf. Wenn die Batterie mit den chemischen Symbolen Hg, Cd oder Pb gekennzeichnet ist, liegt der Quecksilber-, Cadmium- oder Blei-Gehalt der Batterie über den in der EG-Richtlinie 2006/66 festgelegten Referenzwerten. Wenn Batterien nicht ordnungsgemäß entsorgt werden, können sie der menschlichen Gesundheit bzw. der Umwelt schaden.

Bitte helfen Sie, die natürlichen Ressourcen zu schützen und die nachhaltige Wiederverwertung von stofflichen Ressourcen zu fördern, indem Sie die Batterien von anderen Abfällen getrennt über Ihr örtliches kostenloses Altbatterie-Rücknahmesystem entsorgen



Korrekte Entsorgung von Altgeräten (Elektroschrott)

(Gilt für Länder mit Abfalltrennsystemen)

Die Kennzeichnung auf dem Produkt, Zubehörteilen bzw. auf der dazugehörigen Dokumentation gibt an, dass das Produkt und Zubehörteile (z. B. Ladegerät, Kopfhörer, USB-Kabel) nach ihrer Lebensdauer nicht zusammen mit dem normalen Haushaltsmüll entsorgt werden dürfen. Entsorgen Sie dieses Gerät und Zubehörteile bitte getrennt von anderen Abfällen, um der Umwelt bzw. der menschlichen Gesundheit nicht durch unkontrollierte Müllbeseitigung zu schaden. Helfen Sie mit, das Altgerät und Zubehörteile fachgerecht zu entsorgen, um die nachhaltige Wiederverwertung von stofflichen Ressourcen zu fördern.

Private Nutzer wenden sich an den Händler, bei dem das Produkt gekauft wurde, oder kontaktieren die zuständigen Behörden, um in Erfahrung zu bringen, wo Sie das Altgerät bzw. Zubehörteile für eine umweltfreundliche Entsorgung abgeben können. Gewerbliche Nutzer wenden sich an ihren Lieferanten und gehen nach den Bedingungen des Verkaufsvertrags vor. Dieses Produkt und elektronische Zubehörteile dürfen nicht zusammen mit anderem Gewerbemüll entsorgt werden.



Als ein ENERGY STAR Partner, hat Samsung erklärt, dass dieses Produkt oder Modelle dieses Produkts die ENERGY STAR Energieeffizienzrichtlinien erfüllen.