

# Cyber-shot

**Fotocamera digitale**

## **Guida all'uso Cyber-shot** **DSC-W150/W170**

Prima di utilizzare l'unità, leggere attentamente la presente Guida all'uso, le **“Istruzioni per l'uso”** e la **“Guida avanzata di Cyber-shot”**; conservarli per riferimenti futuri.

### ▼CLIC!



Indice



Operazioni di base



Uso delle funzioni di ripresa



Uso delle funzioni di visualizzazione



Personalizzazione delle impostazioni



Visualizzazione delle immagini su un televisore



Uso del computer



Stampa di fermi immagine



Soluzione dei problemi



Altro



Indice

# Note sull'uso della fotocamera

## Note sui tipi di "Memory Stick" utilizzabili (non in dotazione)



### "Memory Stick Duo"

Con la fotocamera è possibile utilizzare una "Memory Stick Duo".



### "Memory Stick"

Con la fotocamera non è possibile utilizzare una "Memory Stick".

## Non è possibile utilizzare altri tipi di schede di memoria.

- Per ulteriori informazioni sulla "Memory Stick Duo", vedere a pagina 142.

## Se viene utilizzata una "Memory Stick Duo" con un apparecchio compatibile con "Memory Stick"

È possibile utilizzare una "Memory Stick Duo" inserendola nell'adattatore per Memory Stick Duo (non in dotazione).



Memory Stick Duo  
Adattatore per

## Note sul blocco batteria

- Prima di utilizzare la fotocamera per la prima volta, caricare il blocco batteria (in dotazione).
- Il blocco batteria può essere caricato anche se non è completamente scarico. Inoltre, anche se il blocco batteria non è completamente carico, è possibile utilizzare la capacità parziale della carica dello stesso così com'è.
- Se si prevede di non utilizzare il blocco batteria per un periodo di tempo prolungato, esaurire la carica esistente, rimuoverlo dalla fotocamera e conservarlo in un luogo fresco e asciutto. In questo modo è possibile mantenere la funzione del blocco batteria.
- Per ulteriori informazioni sul blocco batteria che è possibile utilizzare, vedere a pagina 144.

## Obiettivo Carl Zeiss

La fotocamera è dotata di un obiettivo Carl Zeiss in grado di riprodurre immagini nitide con un eccellente contrasto.

L'obiettivo della fotocamera è stato prodotto con un sistema di garanzia della qualità certificato da Carl Zeiss in conformità con gli standard di qualità di Carl Zeiss in Germania.

## Note sullo schermo LCD e l'obiettivo

- Lo schermo LCD è stato fabbricato utilizzando una tecnologia ad alta precisione che consente l'impiego di oltre il 99,99% dei pixel per un uso ottimale. Tuttavia, sullo schermo LCD potrebbero essere visibili piccoli punti neri e/o luminosi (bianchi, rossi, blu o verdi). La loro presenza è un normale risultato del processo di fabbricazione e non influisce in alcun modo sulla registrazione.

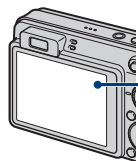

Punti neri, bianchi, rossi, blu o verdi

- Se lo schermo LCD o l'obiettivo vengono esposti alla luce solare diretta per periodi prolungati, si potrebbero verificare problemi di funzionamento. Prestare attenzione quando la fotocamera viene posizionata in prossimità di finestre o in esterni.
- Non esercitare pressione sullo schermo LCD. Diversamente, lo schermo potrebbe presentare perdite di colore causando problemi di funzionamento.
- In ambienti freddi, le immagini potrebbero rimanere impresse sullo schermo LCD. Non si tratta di un problema di funzionamento.
- Prestare attenzione a non colpire l'obiettivo mobile e a non applicarvi forza.

## Immagini utilizzate nella presente Guida all'uso

Le immagini utilizzate a scopo esemplificativo nella presente Guida all'uso sono immagini riprodotte e non immagini reali riprese con la fotocamera.

# Indice

Note sull'uso della fotocamera .....	2
Tecniche di base per ottenere immagini migliori .....	7
Messa a fuoco – Messa a fuoco ottimale di un soggetto .....	7
Esposizione – Regolazione dell'intensità della luce .....	9
Colore – Effetti dell'illuminazione .....	10
Qualità – Qualità e dimensione delle immagini .....	11
Flash – Utilizzo del flash .....	15
Identificazione delle parti .....	16
Indicatori a schermo .....	18
Modifica del display dello schermo .....	22
Uso della memoria interna .....	24

## Operazioni di base















Uso della manopola di selezione del modo .....	25
Ripresa delle immagini (modo Regolaz. automatica) .....	26
Ripresa di fermi immagine (Selezione scena) .....	30
Visualizzazione delle immagini .....	35
Visualizzazione di fermi immagine in una presentazione .....	37
Eliminazione di immagini .....	42
Uso delle varie funzioni – HOME/Menu .....	44
Voci di menu .....	47

## Uso delle funzioni di ripresa





Menu per le operazioni di ripresa .....	49
Selezione scena: selezione di Selezione scena	
Dim. imm.: selezione delle dimensioni dell'immagine	
Flash: impostazione del flash	
Rilevamento visi: rilevamento del viso del soggetto	
Rilevamento sorrisi: impostazione della funzione Rilevamento sorrisi	
Sensibilità rilevam. sorrisi: impostazione della sensibilità di Rilevamento sorrisi	
Modo REG: selezione del metodo di ripresa continua	
Identificazione scena: determinazione della scena da riprendere e scatto	
EV: regolazione dell'intensità della luce	
ISO: selezione di una sensibilità luminosa	
Modo mis. esp.: selezione del modo di misurazione esposimetrica	
Mes. fuoco: modifica del metodo di messa a fuoco	
Bil. bianco: regolazione dei toni dei colori	
Bil. bianco sott'acqua: regolazione dei toni dei colori nel modo Sott'acqua	

- Liv. Flash: regolazione della quantità di luce del flash
- Rid.occhi rossi: impostazione della funzione Rid.occhi rossi
- DRO: ottimizzazione di luminosità e contrasto
- Modo colore: modifica della vivacità delle immagini o aggiunta di effetti speciali
- SteadyShot: selezione del modo antisfocatura
-  (Impostazioni ripresa): selezione delle impostazioni di ripresa

## Usò delle funzioni di visualizzazione

Selezione del modo Visione.....	67
 (Visione data): visualizzazione per data	
 (Visione cartella): visualizzazione per cartella	
 (Preferiti): visualizzazione delle immagini registrate come Preferiti	
Menu di visualizzazione .....	68
 (Canc.): eliminazione di immagini	
 (Modo visione): passaggio tra i modi Visione	
 (Elenco date): selezione della data di riproduzione in Visione data	
 (Filtro per visi): riproduzione di immagini filtrate secondo determinate condizioni	
 (Agg. / Canc. Preferiti): aggiunta/rimozione di Preferiti	
 (Diapo): riproduzione di una serie di immagini	
 (Ritocco): ritocco di fermi immagine	
 (Ridimensionam. multiplo): modifica delle dimensioni dell'immagine secondo l'uso	
 (Proteggi): protezione da cancellazioni accidentali	
<b>DPOF</b> : aggiunta di un contrassegno di ordine di stampa	
 (Stampa): stampa di immagini utilizzando una stampante	
 (Ruota): rotazione di un fermo immagine	
 (Seleziona cartella): selezione della cartella per la visualizzazione delle immagini	

## Personalizzazione delle impostazioni

Personalizzazione delle funzioni Gestione memoria e Impost. ....	80
 Gestione memoria .....	82
 Strumento memoria — Str. Memory Stick .....	82
Formatta	Camb. cart. REG.
Crea cart.REG.	Copia
 Strumento memoria — Strum. memoria int. ....	85
Formatta	
 Impost. ....	86



⚙️ Impostaz. principali — Impostazioni principali 1 .....	86
Segn. ac.	Inizializza
Guida funz.	Modo demo sorriso
⚙️ Impostaz. principali — Impostazioni principali 2 .....	88
Collegam. USB	Uscita video
COMPONENT	Display zoom amp.
📷 Impostazioni ripresa — Impostazioni ripresa 1 .....	90
Illuminat. AF	Zoom digitale
Linea griglia	Obiet. conv.
Modo AF	
📷 Impostazioni ripresa — Impostazioni ripresa 2 .....	93
Orientam. autom.	Revis. autom.
🕒 Impostaz. orologio.....	94
🗣️ Language Setting.....	95

## Visualizzazione delle immagini su un televisore

Visualizzazione delle immagini su un televisore .....	96
---	----

## Uso del computer

Uso di un computer Windows.....	100
Installazione del software (in dotazione) .....	102
“Picture Motion Browser” (in dotazione) .....	104
Copia delle immagini su un computer utilizzando “Picture Motion Browser” .....	105
Copia delle immagini sul computer senza “Picture Motion Browser” ....	109
Visualizzazione dei file di immagini memorizzati su un computer mediante la fotocamera con “Memory Stick Duo” .....	112
Uso di “Music Transfer” (in dotazione) .....	113
Uso di un computer Macintosh.....	114
Visualizzazione “Guida avanzata di Cyber-shot”.....	116

## Stampa di fermi immagine

Come stampare fermi immagine.....	117
Stampa diretta utilizzando una stampante compatibile con PictBridge .....	118
Stampa presso un negozio .....	122

## Soluzione dei problemi

Soluzione dei problemi.....	125
Indicatori e messaggi di avviso .....	137

## Altro

Utilizzo della fotocamera all'estero — Fonti di alimentazione.....	141
Informazioni su "Memory Stick Duo" .....	142
Informazioni sul blocco batteria .....	144
Informazioni sul caricabatterie .....	145

## Indice

Indice .....	146
--------------	-----

# Tecniche di base per ottenere immagini migliori

**Mes.  
fuoco**

**Esposizione**

**Colore**

**Qualità**

**Flash**



Nella presente sezione vengono descritte le operazioni di base, a cui fare riferimento per utilizzare la fotocamera. Vengono illustrate le modalità d'uso delle varie funzioni della fotocamera, quali la manopola di selezione del modo (pagina 25), la schermata HOME (pagina 44) e i menu (pagina 46).

**Messa a fuoco**

## **Messa a fuoco ottimale di un soggetto**

Premendo parzialmente il pulsante di scatto, la fotocamera regola automaticamente la messa a fuoco (messa a fuoco automatica). Ricordare di premere il pulsante di scatto soltanto parzialmente.

Non premere a fondo il pulsante di scatto.



Premere parzialmente il pulsante di scatto.



Indicatore di blocco AE/AF

Lampeggia → si illumina/emette un segnale acustico



Premere quindi a fondo il pulsante di scatto.



Se la messa a fuoco è difficile → [Mes. fuoco] (pagina 59)

Se l'immagine risulta sfocata anche dopo la messa a fuoco, è possibile che la fotocamera sia sottoposta a vibrazioni. → Vedere "Suggerimenti per evitare immagini sfocate" di seguito.

### Suggerimenti per evitare immagini sfocate

La fotocamera si è mossa accidentalmente durante la ripresa dell'immagine. L'effetto è chiamato "scuotimento della fotocamera". D'altra parte, se il soggetto si è mosso durante lo scatto dell'immagine, si parla di "sfocatura del soggetto".

#### Scuotimento della fotocamera



#### Causa

Le mani o il corpo tremano mentre si tiene in mano la fotocamera e si preme il pulsante di scatto, quindi l'intera ripresa risulta sfocata.

#### Cosa fare per ridurre la sfocatura

- Utilizzare un treppiede o collocare la fotocamera su una superficie piana affinché sia ferma.
- Utilizzare l'autoscatto con ritardo di due secondi e stabilizzare la fotocamera tenendo saldamente le braccia lungo i fianchi dopo aver premuto il pulsante di scatto.

#### Sfocatura del soggetto



#### Causa

Anche se la fotocamera è ferma, il soggetto si muove durante l'esposizione e risulta pertanto sfocato quando viene premuto il pulsante di scatto.

#### Cosa fare per ridurre la sfocatura

- Selezionare il modo (Alta sensibilità) in Selezione scena.
- Selezionare una sensibilità ISO superiore per aumentare la velocità dell'otturatore, quindi premere il pulsante di scatto prima che il soggetto si muova.

#### Note

- La funzione anti-sfocatura è abilitata nelle impostazioni predefinite di fabbrica, pertanto lo scuotimento della fotocamera viene ridotto automaticamente. Tuttavia, questo accorgimento non è efficace sulla sfocatura del soggetto.
- Lo scuotimento della fotocamera e la sfocatura del soggetto avvengono spesso in condizioni di poca luce o con velocità dell'otturatore ridotte, come quelle del modo (Crepuscolo) o del modo (Ritr. crepusc.). In questo caso, effettuare lo scatto tenendo presenti i suggerimenti forniti.

## Esposizione

### Regolazione dell'intensità della luce

È possibile creare varie immagini regolando l'esposizione e la sensibilità ISO. L'esposizione è la quantità di luce che la fotocamera riceve al momento del rilascio dell'otturatore.

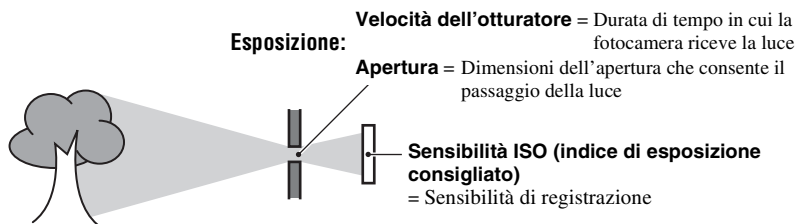

#### Sovraesposizione

= troppa luce  
Immagine biancastra



#### Esposizione corretta



#### Sottoesposizione

= poca luce  
Immagine più scura

L'esposizione viene impostata automaticamente sul valore appropriato nel modo Regolaz. automatica. Tuttavia, è possibile regolarla manualmente mediante le seguenti funzioni.

#### Regolazione di EV:

Consente di regolare l'esposizione determinata dalla fotocamera (pagina 56).

#### Modo mis.esp.:

Consente di modificare la parte del soggetto da misurare per determinare l'esposizione (pagina 58).

### Regolazione della sensibilità ISO (indice di esposizione consigliato)

La sensibilità ISO è un rapporto di velocità per la registrazione su supporti che incorporano un sensore di immagini in grado di ricevere luce. Anche quando l'esposizione è identica, le immagini differiscono a seconda della sensibilità ISO.

Per regolare la sensibilità ISO, vedere a pagina 57.



#### Sensibilità ISO alta

Consente di registrare un'immagine luminosa persino in luoghi bui, aumentando la velocità dell'otturatore per ridurre la sfocatura. Tuttavia, l'immagine tende a presentare disturbi.



#### Sensibilità ISO bassa



Consente di registrare un'immagine più uniforme. Tuttavia, se l'esposizione non è sufficiente, l'immagine potrebbe diventare più scura.

## Colore

### Effetti dell'illuminazione

Il colore visibile del soggetto è influenzato dalle condizioni di illuminazione.

#### Esempio: colore di un'immagine influenzato dalle sorgenti di luce

Tempo/ illuminazione	Luce giorno	Nuvoloso	Luce a fluorescenza	Incandescente
Caratteristiche della luce	Bianca (standard) 	Bluastra 	Verdastra 	Rossastra 

I toni di colore vengono regolati automaticamente nel modo di regolazione automatica.

Tuttavia, è possibile regolare manualmente i toni di colore mediante [Bil.bianco] (pagina 61).

### Qualità *Qualità e dimensione delle immagini*

Un'immagine digitale è composta da una serie di piccoli punti denominati pixel. Se contiene molti pixel, l'immagine diventa più grande, richiede maggiore memoria e viene visualizzata con dettagli precisi. Le "dimensioni dell'immagine" sono indicate dal numero di pixel. Anche se le differenze non sono visibili sullo schermo della fotocamera, i dettagli precisi e il tempo di elaborazione dei dati differiscono al momento della stampa o della visualizzazione dell'immagine sullo schermo di un computer.

Descrizione dei pixel e delle dimensioni dell'immagine

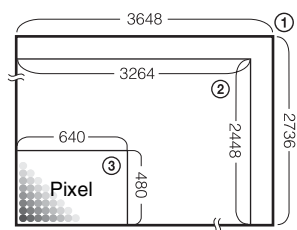

- ① Dimensioni dell'immagine: 10M (solo DSC-W170)  
 $3648 \text{ pixel} \times 2736 \text{ pixel} = 9.980.928 \text{ pixel}$
- ② Dimensioni dell'immagine: 8M (solo DSC-W150)  
 $3264 \text{ pixel} \times 2448 \text{ pixel} = 7.990.272 \text{ pixel}$
- ③ Dimensioni dell'immagine: VGA  
 $640 \text{ pixel} \times 480 \text{ pixel} = 307.200 \text{ pixel}$

### Selezione delle dimensioni dell'immagine per l'uso (pagina 12)

Pixel





**Molti pixel** (buona qualità dell'immagine e file di dimensioni grandi) → Esempio: stampa fino al formato A3+

**Pochi pixel** (qualità scadente dell'immagine, file di dimensioni ridotte) → Esempio: un'immagine allegata da inviare tramite e-mail

Il diagramma mostra un'immagine di un uccello a sinistra. Una griglia di pixel è sovrapposta all'immagine, con un riquadro blu che indica un singolo pixel. A destra, due immagini circolari mostrano il risultato di una riduzione delle dimensioni: l'immagine superiore è nitida e colorata, mentre quella inferiore è sfocata e a bassa risoluzione. Due frecce grigie puntano da queste immagini verso i testi descrittivi e gli esempi di uso.

### DSC-W170

Le impostazioni predefinite sono contrassegnate dal simbolo ✓.

	Dimensioni dell'immagine	Note per l'uso	N. di immagini	Stampa
✓	10M (3648×2736)	Per stampe fino ad A3+	Minore 	Qualità buona 
	3:2 (8M) <sup>*1</sup> (3648×2432)	Riprendi con rapporto di aspetto 3:2	↑ ↓	↑ ↓
	5M (2592×1944)	Per stampe fino ad A4		
	3M (2048×1536)	Per stampe fino a 10×15 cm o 13×18 cm	↓ ↑ 	↓ ↑ 
	VGA (640×480)	Riprendi a dimens. piccola di imm. per allegato e-mail		
	16:9 (7M) <sup>*2</sup> (3648×2056)	Per la visione su HDTV e la stampa fino ad A4	Minore ↑	Qualità buona ↑
	16:9 (2M) <sup>*2</sup> (1920×1080)	Per la visione su HDTV	↓ Maggiore	↓ Qualità scarsa





\*1) Le immagini vengono registrate nello stesso rapporto di formato, vale a dire 3:2, della carta da stampa per foto o cartoline e così via.

\*2) Entrambi i bordi dell'immagine potrebbero venire esclusi dalla stampa (pagina 134).



### DSC-W150

Le impostazioni predefinite sono contrassegnate dal simbolo ✓.

	Dimensioni dell'immagine	Note per l'uso	N. di immagini	Stampa
✓	8M (3264×2448)	Per stampe fino ad A3	Minore 	Qualità buona 
	3:2 (7M) <sup>*1</sup> (3264×2176)	Riprendi con rapporto di aspetto 3:2	↑ ↓	↑ ↓
	5M (2592×1944)	Per stampe fino ad A4		
	3M (2048×1536)	Per stampe fino a 10×15 cm o 13×18 cm	↓ ↑ 	↓ ↑ 
	VGA (640×480)	Riprendi a dimens. piccola di imm. per allegato e-mail		
	16:9 (6M) <sup>*2</sup> (3264×1840)	Per la visione su HDTV e la stampa fino ad A4	Minore ↑	Qualità buona ↑
	16:9 (2M) <sup>*2</sup> (1920×1080)	Per la visione su HDTV	↓ Maggiore	↓ Qualità scarsa

\*1) Le immagini vengono registrate nello stesso rapporto di formato, vale a dire 3:2, della carta da stampa per foto o cartoline e così via.

\*2) Entrambi i bordi dell'immagine potrebbero venire esclusi dalla stampa (pagina 134).

### DSC-W170/W150

Le impostazioni predefinite sono contrassegnate dal simbolo ✓.

	Dimensioni del filmato	Fotogrammi/ secondo	Note per l'uso
	640(Fine) (640×480)	Circa 30	Riprendi filmato di alta qual. per visualizzazione su TV
✓	640(Standard) (640×480)	Circa 17	Riprendi filmato di qual. standard per visualizz. su TV
	320 (320×240)	Circa 8	Riprendi a dimens. Piccola di imm. per allegato e-mail

- Maggiori sono le dimensioni dell'immagine, migliore è la qualità.
- Con un numero maggiore di fotogrammi al secondo l'immagine viene riprodotta in modo più continuo.

### Flash

#### Utilizzo del flash

Con l'uso del flash, gli occhi del soggetto possono divenire rossi, oppure possono comparire macchie bianche circolari nell'immagini. Questi fenomeni possono essere ridotti attenendosi alle seguenti indicazioni.

#### Fenomeno degli "occhi rossi"

Le pupille si dilatano negli ambienti bui. La luce del flash viene riflessa dai vasi sanguigni dietro l'occhio (retina), provocando il fenomeno degli "occhi rossi".



#### Come ridurre il fenomeno degli "occhi rossi"?

- Impostare [Rid.occhi rossi] su [Acceso] (pagina 63).
- Selezionare il modo **ISO** (Alta sensibilità)\* in Selezione scena (pagina 31) (il flash viene automaticamente disattivato).
- Se gli occhi del soggetto appaiono rossi, correggere l'immagine con [Ritocco] nel menu di visualizzazione (pagina 72) oppure con il software in dotazione "Picture Motion Browser".

#### "Macchie bianche circolari"

Sono causate da particelle (polvere, polline, ecc.) che volano in prossimità dell'obiettivo. Quando vengono accentuate dal flash della fotocamera appaiono come macchie bianche circolari.

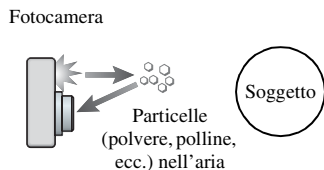

#### Come ridurre il fenomeno delle "macchie bianche circolari"?

- Illuminare la stanza e riprendere il soggetto senza utilizzare il flash.
- Selezionare il modo **ISO** (Alta sensibilità)\* in Selezione scena (il flash viene automaticamente disattivato).

\* Anche se viene selezionato il modo **ISO** (Alta sensibilità) in Selezione scena, la velocità dell'otturatore potrebbe essere inferiore in condizioni di poca luce o in un ambiente buio. In questo caso, utilizzare un treppiede o tenere saldamente le braccia lungo i fianchi dopo aver premuto il pulsante di scatto.

# Identificazione delle parti

Per ulteriori informazioni sul funzionamento, vedere le pagine tra parentesi.

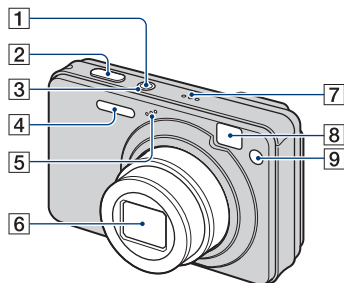

- 1** Tasto POWER
- 2** Pulsante di scatto (26)
- 3** Spia POWER
- 4** Flash (28)
- 5** Microfono
- 6** Obiettivo
- 7** Altoparlante
- 8** Finestra del mirino
- 9** Spia dell'autoscatto (29)/  
Spia di Otturatore sorriso (33)/  
Illuminatore AF (90)

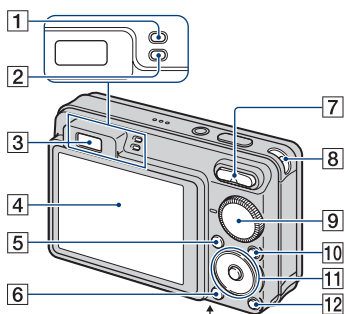

## Parte inferiore

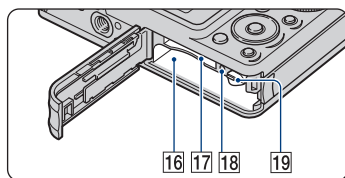
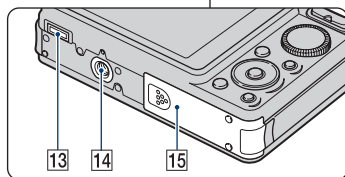

- 1** Spia AE/AF (verde)
- 2** Spia di caricamento del flash/  
Spia di registrazione (arancione)
- 3** Mirino
- 4** Schermo LCD (22)
- 5** Tasto MENU (46)
- 6** Tasto ► (riproduzione) (35)
- 7** Per le riprese: tasto W/T (Zoom) (27)  
Per la visualizzazione: tasto  
◀/▶ (Zoom di riproduzione) (36)/  
tasto [Indice] (36)
- 8** Gancio per cordino
- 9** Manopola di selezione del modo (25)
- 10** Tasto HOME (44)

- 11** Tasto di controllo  
Menu attivato: ▲/▼/◀/▶/● (46)  
Menu disattivato: DISP/☺/☹/⚡ (22, 28, 29)
- 12** Tasto  (Diapo) (37)
- 13** Connettore multiplo  
Da utilizzare nelle seguenti situazioni:
- Collegamento USB tra la fotocamera e il computer.
  - Collegamento alle prese di ingresso audio/video di un televisore.
  - Collegamento a una stampante compatibile con PictBridge.
- 14** Attacco per treppiede
- Utilizzare un treppiede con una vite di lunghezza superiore a 5,5 mm. Diversamente, la fotocamera non può essere fissata saldamente e potrebbe venire danneggiata.
- 15** Coperchio del vano batteria/“Memory Stick Duo”
- 16** Slot di inserimento della batteria
- 17** Slot per “Memory Stick Duo”
- 18** Spia di accesso
- 19** Leva di espulsione della batteria

# Indicatori a schermo

Ad ogni pressione di ▲ (DISP) sul tasto di controllo, le indicazioni a schermo cambiano (pagina 22).

Per ulteriori informazioni sul funzionamento, vedere le pagine tra parentesi.

## Durante la ripresa di fermi immagine

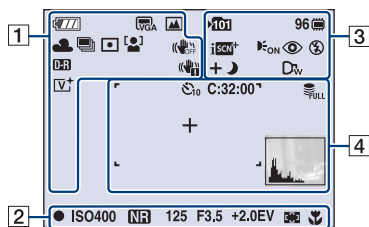

- Gli indicatori sono limitati nel modo Ripresa facile.

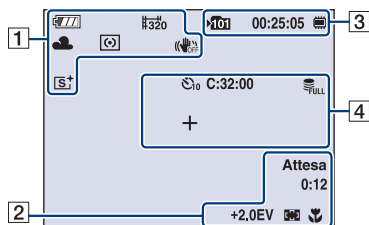

## Durante la ripresa di filmati





1

Display	Indicazione
	Quantità residua della batteria
	Avviso relativo alla carica quasi esaurita della batteria (137)
	Dimensioni dell'immagine (49) <ul style="list-style-type: none"> <li>• 10M viene visualizzato solo per DSC-W170.</li> <li>• 8M viene visualizzato solo per DSC-W150.</li> </ul>









Display	Indicazione
	Manopola di selezione del modo/menu (Selezione scena) (30)
P	Manopola di selezione del modo (Programm. automatica) (25)
	Bilanciamento del bianco (61, 62)
	Modo Raffica/Variazione (53)
	Modo di misurazione esposimetrica (58)
	Rilevamento visi (51)/ Rilevamento sorrisi (52)
	SteadyShot (66) <ul style="list-style-type: none"> <li>• Con l'impostazione predefinita, se si preme parzialmente il pulsante di scatto, viene visualizzato uno di questi indicatori in base all'impostazione SteadyShot.</li> </ul>
	DRO (64)
	Avviso relativo alla vibrazione <ul style="list-style-type: none"> <li>• Indica che la vibrazione potrebbe impedire di riprendere immagini nitide a causa di illuminazione scarsa. Anche se viene visualizzato l'avviso relativo alla vibrazione, è comunque possibile effettuare la ripresa di immagini. Tuttavia, si consiglia di attivare la funzione antifocatura, di utilizzare il flash per ottenere più illuminazione o di utilizzare un treppiede o simili per rendere più stabile la fotocamera (pagina 8).</li> </ul>

Display	Indicazione
	Indicatore Sensibilità rilevam. sorrisi/Numero di immagini (33)
	Percentuale di zoom (27, 91)
	Modo colore (65)





2

Display	Indicazione
	Blocco AE/AF (26)
<b>REGIST. Attesa</b>	Registrazione di un filmato/ modo di attesa
<b>ISO400</b>	ISO Numero (57)
<b>NR</b>	Otturatore lento NR <ul style="list-style-type: none"> <li>Quando in condizioni di luce scarsa la velocità dell'otturatore scende al di sotto di una determinata velocità, la funzione di otturatore lento NR (Noise Reduction, riduzione dei disturbi) viene attivata automaticamente per ridurre i disturbi dell'immagine.</li> </ul>
<b>125</b>	Velocità dell'otturatore
<b>F3.5</b>	Valore di apertura
<b>+2.0EV</b>	Valore di esposizione (56)
<b>0:12</b>	Tempo di registrazione (minuti : secondi)
	Indicatore della cornice del telemetro AF (59)
<b>1.0 m</b>	Valore semi-manuale (60)
	Macro (28)

3

Display	Indicazione
	Cartella di registrazione (82) <ul style="list-style-type: none"> <li>Questo indicatore non viene visualizzato se è in uso la memoria interna.</li> </ul>
<b>96</b>	Numero di immagini registrabili
	Supporto di registrazione ("Memory Stick Duo", memoria interna)
<b>00:25:05</b>	Tempo di registrazione (ore : minuti : secondi)
	Identificazione scena (54)
	Illuminatore AF (90)
	Riduzione degli occhi rossi (63)
	Modo del flash (28)
	Carica del flash
	Obiettivo di conversione (92)

4

Display	Indicazione
	Autoscatto (29)
<b>C:32:00</b>	Display di autodiagnostica (137)
	Database pieno (140)
<b>+</b>	Reticolo di misurazione esposimetrica locale (58)
	Cornice del telemetro AF (59)
	Istogramma (22)

**Durante la riproduzione di fermi immagine**

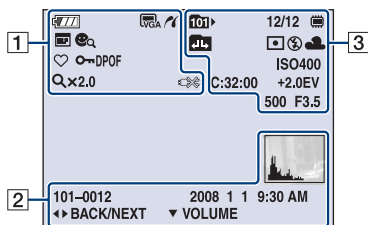

**Durante la riproduzione di filmati**

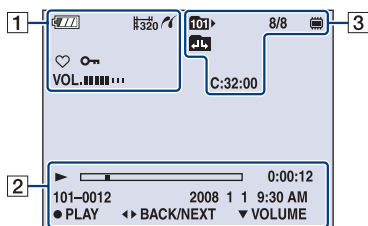

1







Display	Indicazione
	Quantità residua della batteria
	Avviso relativo alla carica quasi esaurita della batteria (137)
	Dimensioni dell'immagine (49) <ul style="list-style-type: none"> <li>• 40M viene visualizzato solo per DSC-W170.</li> <li>• 6M viene visualizzato solo per DSC-W150.</li> </ul>
	Collegamento PictBridge (119)
	Modo visione (67)
	Filtro per visi (69)
	Preferiti (67)
	Proteggi (77)
<b>DPOF</b>	Contrassegno di ordine di stampa (DPOF) (122)
<b>Qx2.0</b>	Percentuale di zoom (36)
<b>VOL. ■■■■■■■■</b>	Volume (35)
	Collegamento PictBridge (121) <ul style="list-style-type: none"> <li>• Non scollegare il cavo per terminale multifunzione se è visualizzato il simbolo.</li> </ul>



2

Display	Indicazione
	Riproduzione (35)
	Barra di riproduzione
0:00:12	Contatore
101-0012	Numero di cartella-file (79)
2008 1 1 9:30 AM	Data/ora di registrazione dell'immagine in riproduzione
● STOP ● PLAY	Guida delle funzioni per la riproduzione di immagini
◀▶ BACK/ NEXT	Selezione delle immagini
▼ VOLUME	Regolazione del volume
	Istogramma (22) <ul style="list-style-type: none"> <li>☒ viene visualizzato se il display dell'istogramma è disattivato.</li> </ul>

3

Display	Indicazione
	Cartella di riproduzione (79) <ul style="list-style-type: none"> <li>Questo indicatore non viene visualizzato se è in uso la memoria interna.</li> </ul>
8/8 12/12	Numero dell'immagine/ Numero di immagini registrate nella cartella selezionata
	Supporto di riproduzione ("Memory Stick Duo", memoria interna)
	Cambiamento di cartella (79) <ul style="list-style-type: none"> <li>Questo indicatore non viene visualizzato se è in uso la memoria interna.</li> </ul>
	Modo di misurazione esposimetrica (58)
	Flash
AWB  	Bilanciamento del bianco (61)
ISO400	ISO Numero (57)
C:32:00	Display di autodiagnostica (137)
+2.0EV	Valore di esposizione (56)
500	Velocità dell'otturatore
F3.5	Valore di apertura

# Modifica del display dello schermo

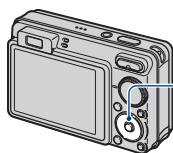

Tasto ▲ (DISP)  
(modifica del  
display dello  
schermo)

Ad ogni pressione di ▲ (DISP) al tasto di controllo, le indicazioni a schermo cambiano come segue:

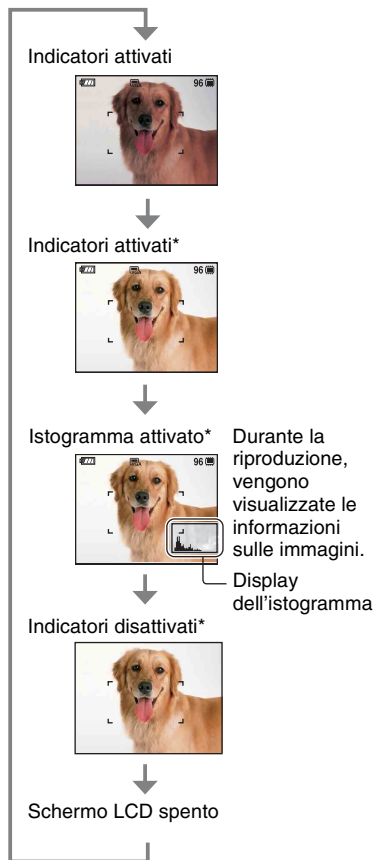

- Se le immagini vengono visualizzate in esterni in presenza di forti fonti di luce, aumentare l'intensità della retroilluminazione LCD. Tuttavia, in tal modo la capacità della batteria diminuisce più rapidamente.

- L'istogramma non viene visualizzato nei seguenti casi:

- Durante le riprese

- Se è visualizzato il menu.

- Durante la registrazione di filmati.

- Durante la riproduzione

- Se è visualizzato il menu.

- Nel modo Indice.

- Se è in uso lo zoom di riproduzione.

- Durante la rotazione dei fermi immagine.

- Durante la riproduzione di filmati.

- Quando è visualizzato Elenco Preferiti.

- Quando è visualizzato Elenco date.

- Durante la riproduzione delle immagini non è possibile disattivare lo schermo LCD.

- Durante le operazioni di ripresa e di riproduzione, è possibile che si verifichi una notevole differenza nell'istogramma visualizzato se:

- Il flash lampeggia.

- La velocità dell'otturatore è ridotta o elevata.

- È possibile che l'istogramma non venga visualizzato per le immagini registrate con altre fotocamere.

- Quando si spegne lo schermo LCD, lo zoom digitale non è utilizzabile. Quando si seleziona (modo Flash)/ (Autoscatto)/ (Macro), l'immagine viene visualizzata per circa due secondi.

- Se si disattiva e si riattiva l'alimentazione con lo schermo LCD spento, gli indicatori vengono accesi.

\* La luminosità della retroilluminazione LCD viene aumentata.

## Modifica del display dello schermo

☀️ Regolazione di EV (valore di esposizione) mediante la visualizzazione di un istogramma

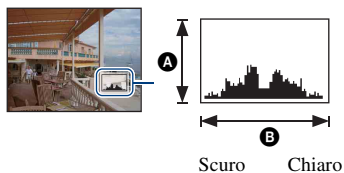

Un istogramma è un grafico che indica la luminosità di un'immagine. Premere più volte ▲ (DISP) sul tasto di controllo per visualizzare l'istogramma sullo schermo. Il display del grafico indica un'immagine luminosa se risulta asimmetrico a destra e un'immagine scura se risulta asimmetrico a sinistra.

**A** Numero di pixel

**B** Luminosità

- Sebbene l'istogramma venga visualizzato anche durante la riproduzione di una singola immagine, in questo caso non è possibile regolare l'esposizione.

# Uso della memoria interna

La fotocamera dispone di una memoria interna da circa 15 MB, non rimovibile. Se nella fotocamera non è inserita una “Memory Stick Duo”, è possibile registrare le immagini utilizzando la memoria interna.

- I filmati con dimensioni delle immagini impostate su [640(Fine)] non possono essere registrati utilizzando la memoria interna.

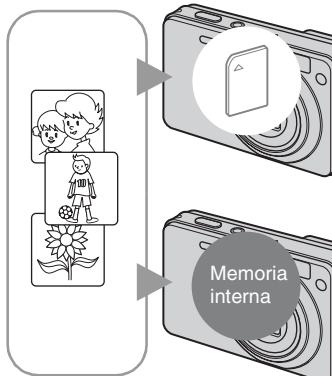

## Se è inserita una “Memory Stick Duo”

[Registrazione]: le immagini vengono registrate sulla “Memory Stick Duo”.

[Riproduzione]: vengono riprodotte le immagini contenute nella “Memory Stick Duo”.

[Menu, Impostazioni, ecc.]: per le immagini sulla “Memory Stick Duo” possono essere utilizzate varie funzioni.

## Se non è in uso una “Memory Stick Duo”

[Registrazione]: le immagini vengono registrate utilizzando la memoria interna.

[Riproduzione]: vengono riprodotte le immagini contenute nella memoria interna.

[Menu, Impostazioni, ecc.]: per le immagini contenute nella memoria interna possono essere utilizzate varie funzioni.

## Dati di immagine memorizzati nella memoria interna

Si consiglia di copiare (copia di riserva) i dati senza errori avvalendosi di uno dei seguenti metodi.

### Per copiare (copia di riserva) i dati in una “Memory Stick Duo”

Preparare una “Memory Stick Duo” con spazio libero sufficiente, quindi eseguire la procedura descritta in [Copia] (pagina 83).

### Per copiare (copia di riserva) i dati su un disco rigido del computer

Eseguire la procedura alle pagine 105, 106 o 109, 110 senza inserire una “Memory Stick Duo” nella fotocamera.

- Non è possibile copiare nella memoria interna i dati di immagine contenuti in una “Memory Stick Duo”.
- Collegando la fotocamera a un computer con un cavo per terminale multifunzione, è possibile copiare su un computer i dati contenuti nella memoria interna. Tuttavia, non è possibile copiare nella memoria interna i dati contenuti nel computer.





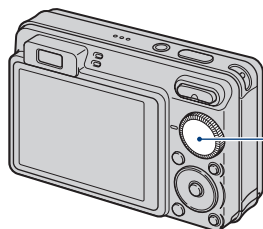



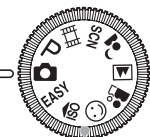

Impostare la manopola di selezione del modo sulla funzione desiderata.



Manopola di selezione del modo



	<b>Modo Regolaz. automatica</b> Consente di effettuare le riprese con le impostazioni regolate automaticamente. → pagina 26
<b>EASY:</b>	<b>Modo Ripresa facile</b> Consente di riprendere fermi immagine utilizzando le minime funzioni necessarie con indicatori di facile visione. → pagina 27
<b>P:</b>	<b>Modo Programm. automatica*</b> Consente di effettuare le riprese con l'esposizione regolata automaticamente (sia la velocità dell'otturatore che il valore dell'apertura).
	<b>Modo filmato</b> Consente di registrare i filmati in combinazione con l'audio. → pagina 26
	<b>modo Selezione scena</b> Consente di effettuare le riprese utilizzando le impostazioni preselezionate a seconda del tipo di scena. È possibile selezionare  ,  ,  ,  ,  nel menu quando la manopola di selezione del modo è impostata su SCN. → pagina 30

\* È possibile selezionare varie impostazioni utilizzando il menu. (Per ulteriori informazioni sulle funzioni disponibili → pagina 47)

# Ripresa delle immagini (modo Regolaz. automatica)

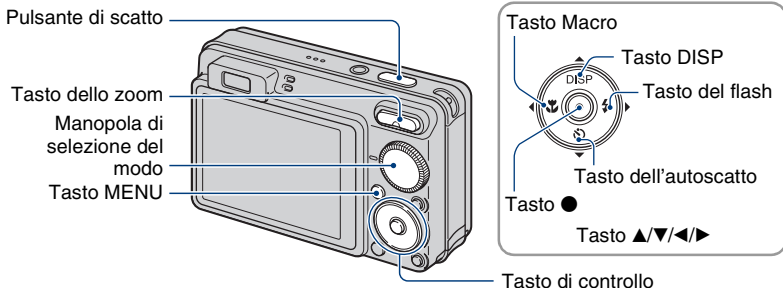

**1** Selezionare la funzione desiderata utilizzando la manopola di selezione del modo.

Durante la ripresa di fermi immagine (modo Regolaz. automatica): selezionare .

Durante la ripresa di filmati: selezionare .

**2** Tenere la fotocamera con i gomiti ben aderenti al corpo per garantire la stabilità.



Centrare il soggetto nella cornice della messa a fuoco.

**3** Premere il pulsante di scatto.

**Durante la ripresa di fermi immagine:**

① Tenere premuto parzialmente il pulsante di scatto per eseguire la messa a fuoco.

L'indicatore ● (blocco AE/AF) (verde) lampeggia, viene emesso un segnale acustico, quindi l'indicatore smette di lampeggiare e rimane acceso.



Indicatore di blocco AE/AF

- ② Premere completamente il pulsante di scatto.

### **Durante la ripresa di filmati:**

Premere completamente il pulsante di scatto.

Per arrestare la registrazione, premere di nuovo completamente il pulsante di scatto.

---

### **Se viene ripreso il fermo immagine di un soggetto difficile da mettere a fuoco**

- La distanza di ripresa più ravvicinata è pari a circa 10 cm (W)/50 cm (T) (dalla parte anteriore dell'obiettivo).
- Se non è possibile mettere a fuoco il soggetto automaticamente, l'indicatore del blocco AE/AF lampeggia lentamente e non viene emesso il segnale acustico. Inoltre, la cornice del telemetro AF scompare. Effettuare di nuovo la ripresa e la messa a fuoco.

La messa a fuoco potrebbe risultare difficile nei seguenti casi:

- È buio e il soggetto è distante.
- Il contrasto tra il soggetto e lo sfondo è minimo.
- Il soggetto viene visto attraverso un vetro.
- Il soggetto si muove rapidamente.
- Sono presenti superfici riflettenti o luminose.
- Il soggetto è retroilluminato o è presente una luce lampeggiante.

### **EASY Ripresa nel modo Ripresa facile**

Impostare la manopola di selezione del modo su **EASY**.

La dimensione del testo aumenta e gli indicatori diventano più facili da vedere.

La fotocamera riprende le immagini con le impostazioni ottimali, pertanto le uniche impostazioni modificabili sono Dim. imm. (Grande/Piccola) (pagina 50), Flash (Autom./Spento) (pagina 50) e Autoscatto (10 sec/Spento) (pagina 29).

### **W/T Uso dello zoom**

Premere T per attivare lo zoom, premere W per annullare lo zoom.

- Se la percentuale di zoom è superiore a 5x, viene utilizzata la funzione Zoom digitale. Per ulteriori informazioni sulle impostazioni della voce [Zoom digitale] e sulla qualità delle immagini, vedere a pagina 91.
- Il rapporto di zoom non può essere modificato durante la ripresa di un filmato.

### Flash (selezione di un modo del flash per i fermi immagine)

Premere più volte ► (⚡) sul tasto di controllo fino a selezionare il modo desiderato.



(nessun indicatore): Flash automatico

Lampeggia in presenza di condizioni di luce scarsa o controluce (impostazione predefinita).

: Flash forzato attivato

sl.: Sincronizzazione lenta (flash forzato attivato)

La velocità dell'otturatore viene ridotta in luoghi scarsamente illuminati per riprendere in modo chiaro lo sfondo non illuminato dal flash.

: Flash forzato disattivato

- Il flash lampeggia due volte. Il primo lampeggiamento consente di regolare la quantità di luce.
- Durante la carica del flash, viene visualizzato .

### Macro (riprese ravvicinate)

Premere più volte ◀ () sul tasto di controllo fino a selezionare il modo desiderato.



(nessun indicatore): automatico

La fotocamera regola automaticamente la messa a fuoco dai soggetti distanti ai primi piani.

Normalmente la fotocamera viene utilizzata in questo modo.

: Macro

La fotocamera regola la messa a fuoco dando priorità ai soggetti in primo piano.

Impostare Macro attivato per la ripresa di soggetti ravvicinati.

- La velocità della messa a fuoco automatica si riduce quando le immagini vengono riprese nel modo Macro.
- Si consiglia di impostare lo zoom sull'estremità del lato W.



### Uso dell'autoscatto

Premere più volte ▼ (🕒) sul tasto di controllo fino a selezionare il modo desiderato.



(nessun indicatore): autoscatto non in uso

🕒<sub>10</sub>: impostazione dell'autoscatto con ritardo di 10 secondi

🕒<sub>2</sub>: impostazione dell'autoscatto con ritardo di 2 secondi

Quando si preme il pulsante di scatto, la spia dell'autoscatto lampeggia, quindi viene emesso un segnale acustico finché non viene utilizzato l'otturatore.



Per annullare, premere di nuovo ▼ (🕒).

- Utilizzare l'autoscatto con ritardo di 2 secondi per impedire la sfocatura di un'immagine. L'otturatore viene attivato 2 secondi dopo la pressione del pulsante di scatto, riducendo lo scuotimento della fotocamera dovuto alla pressione del pulsante di scatto.
- Nel modo Ripresa facile, è possibile selezionare solo 🕒<sub>ON</sub> (10 sec) o 🕒<sub>OFF</sub> (Spento).

# Ripresa di fermi immagine (Selezione scena)

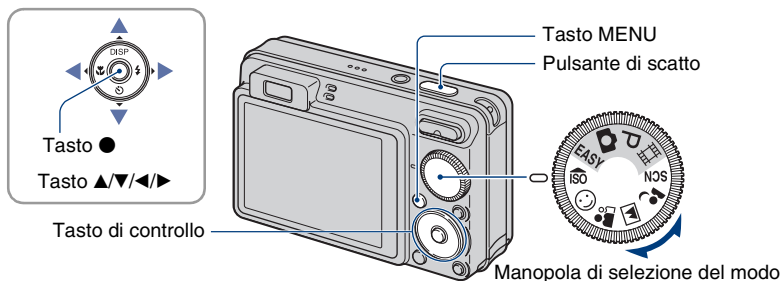

## Selezionare il modo (iSO/☺/👤/🏠/👦) con la manopola di selezione del modo

---

**1** Selezionare il modo di Selezione scena desiderato (iSO/☺/👤/🏠/👦) con la manopola di selezione del modo.

---

**2** Premere il pulsante di scatto.

---

## Selezionare il modo (🌙/🏠/👤/🏠/👦) in SCN.

---

**1** Selezionare SCN con la manopola di selezione del modo.

---

**2** Premere il tasto MENU, quindi selezionare 🌙/🏠/👤/🏠/👦 con ▲▼/◀▶ sul tasto di controllo (pagina 49).

---

**3** Premere il pulsante di scatto.

---

• Per ulteriori informazioni sul modo, vedere alla pagina successiva.

### Per annullare il modo Selezione scena

Impostare la manopola di selezione del modo in una posizione diversa da quella del modo Selezione scena.

### Modi Selezione scena

I seguenti modi sono definiti in precedenza per corrispondere alle condizioni della scena.

#### Modi selezionati con la manopola di selezione del modo



##### ISO Alta sensibilità

Consente di riprendere le immagini senza flash in condizioni di luce scarsa riducendo il fenomeno della sfocatura.



##### ☺ Otturatore sorriso

Quando la fotocamera rileva un sorriso, l'otturatore viene rilasciato automaticamente. Per ulteriori informazioni, vedere a pagina 33.



##### 👤 Ripr. morbida

Consente di effettuare ritratti di persone, fiori e simili conferendo loro un'atmosfera delicata.



##### 🏞️ Panorama

Consente di mettere a fuoco soltanto i soggetti lontani per la ripresa di panorami e così via.



##### 👤 Ritr. crepusc.\*

Consente di riprendere soggetti nitidi con una visione notturna dello sfondo senza compromettere l'atmosfera circostante.

#### Modi selezionati dalla schermata di menu



##### 🌙 Crepuscolo\*

Consente di riprendere le scene notturne distanti senza compromettere l'atmosfera circostante.



##### 🏖️ Spiaggia

Consente di registrare il colore blu dell'acqua in modo nitido durante la ripresa di scene in spiaggia o al lago.



##### ❄️ Neve

Consente di registrare immagini nitide, impedendo il deterioramento dei colori sulle piste da sci o in altri luoghi con prevalenza di bianco.



##### 💣 Fuochi artif.\*

Consente di registrare i fuochi artificiali in tutto il loro splendore



##### 🐟 Sott'acqua

Consente di effettuare riprese sott'acqua con colori naturali (utilizzando una custodia impermeabile).

\* Durante la ripresa di immagini tramite i modi 👤 (Ritr. crepusc.), 🌙 (Crepuscolo) o 💣 (Fuochi artif.), la velocità dell'otturatore viene ridotta e spesso si verifica una sfocatura; per questo motivo si consiglia l'uso di un treppiede.

### Funzioni utilizzabili in Selezione scena

Per riprendere un'immagine in modo appropriato, in base alle condizioni della scena, la fotocamera determina una combinazione di funzioni. A seconda del modo Selezione scena selezionato, alcune funzioni non sono disponibili.

(✓: è possibile selezionare l'impostazione desiderata)

Macro	✓	✓	✓	—	✓	—	✓	✓	—	✓
Flash		✓	✓							
Rilevamento visi	✓	—	✓*2	—	✓	—	✓	✓	—	—
Rilevamento sorrisi	—	✓	—	—	—	—	—	—	—	—
Sensibilità rilevam. sorrisi	—	✓	—	—	—	—	—	—	—	—
Raffica/ Variazione	—	—	✓	✓	—	—	✓	✓	—	✓
EV	✓	✓	✓	✓	✓	✓	✓	✓	✓	✓
Bil.bianco	✓*1	—	—	—	—	—	—	—	—	WB +3
Rid.occhi rossi	—	—	✓	✓	✓	—	✓	✓	—	—
Autoscatto	✓	—	✓	✓	✓	✓	✓	✓	✓	✓

\*1) [Flash] per [Bil.bianco] non può essere selezionato.

\*2) [Spento] per [Rilevamento visi] non può essere selezionato.

\*3) È possibile utilizzare [Bil. bianco sott'acqua] al posto di [Bil.bianco].

### Ripresa nel modo Otturatore sorriso

Quando la fotocamera rileva un sorriso, l'otturatore viene rilasciato automaticamente.

- 1 Selezionare il modo 😊 (Otturatore sorriso) con la manopola di selezione del modo.
- 2 Premere a fondo il pulsante di scatto.  
Otturatore sorriso entra nel modo di attesa.

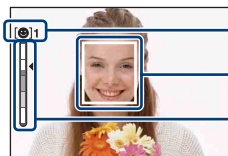

Simbolo Rilevamento sorrisi/Numero di immagini

Cornice di Rilevamento sorrisi (arancione)

Indicatore Sensibilità rilevam. sorrisi

Indica il livello di sorriso corrente.

Ogni volta che il livello di sorriso raggiunge la sensibilità di rilevamento sorrisi impostata (indicata da ◀), la fotocamera aziona automaticamente l'otturatore e registra fino a sei immagini. Dopo la registrazione dell'immagine, si illumina la spia Otturatore sorriso (pagina 16).

- 3 Premere a fondo il pulsante di scatto per uscire dal modo Otturatore sorriso.

- Quando Otturatore sorriso è nel modo di attesa, la spia di registrazione (arancione) lampeggia.
- La ripresa con Otturatore sorriso termina automaticamente quando la "Memory Stick Duo" o la memoria interna è piena o quando sono state registrate sei immagini.
- È possibile selezionare il soggetto che ha la priorità di Rilevamento sorrisi utilizzando [Rilevamento sorrisi] (pagina 52).
- Se non viene rilevato un sorriso, impostare [Sensibilità rilevam. sorrisi] (pagina 52).
- La fotocamera può riprendere automaticamente l'immagine quando qualsiasi persona visualizzata nella cornice di Rilevamento sorrisi (arancione) sorride dopo che il pulsante di scatto è stato premuto a fondo.
- L'immagine potrebbe non essere a fuoco se la distanza tra la fotocamera e il soggetto cambia dopo la pressione a fondo del pulsante di scatto. Se la luminosità dell'ambiente cambia è possibile che non venga ottenuta l'esposizione ottimale.
- I visi potrebbero non essere rilevati correttamente quando:
  - L'ambiente è troppo scuro o troppo chiaro.
  - I visi sono parzialmente nascosti da occhiali da sole, maschere, cappelli e così via.
  - I soggetti non sono rivolti verso la fotocamera.
- I sorrisi potrebbero non essere rilevati correttamente, a seconda delle condizioni.
- Non è possibile utilizzare la funzione di zoom digitale.
- Non è possibile cambiare il rapporto di zoom quando Otturatore sorriso è nel modo di attesa.

💡 Suggerimenti per una migliore acquisizione dei sorrisi

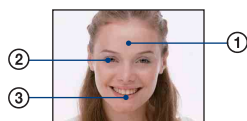

- ① Non coprire gli occhi.
- ② Cercare di orientare il viso verso la fotocamera, il più possibile alla stessa altezza. Il rapporto di rilevamento è superiore quando gli occhi sono circoscritti.
- ③ Sorridere con la bocca aperta. Il sorriso viene rilevato più facilmente se sono visibili i denti.

# Visualizzazione delle immagini

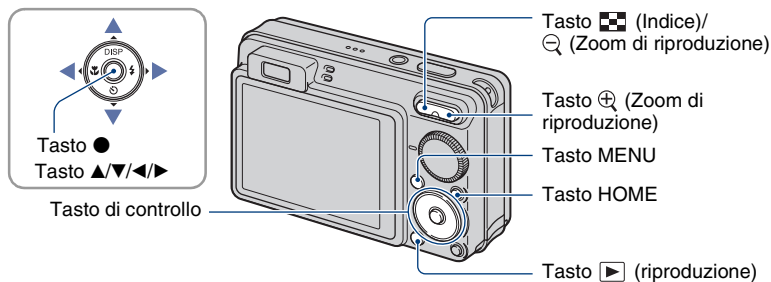

## 1 Premere il tasto ▶ (Riproduzione).

- Se si preme il tasto ▶ (Riproduzione) quando la fotocamera è spenta, questa si accende automaticamente e viene impostata sul modo di riproduzione. Per passare al modo di ripresa, premere di nuovo il tasto ▶ (Riproduzione).

## 2 Selezionare un'immagine mediante ◀/▶ sul tasto di controllo.

### Filmato:

Premere ● per riprodurre un filmato. (Premere di nuovo ● per arrestare la riproduzione.)

Premere ▶ per ricercare in avanti rapidamente, ◀ per ricercare all'indietro rapidamente.

(Premere ● per tornare al modo di riproduzione normale.)



Premere ▼ per visualizzare la schermata di controllo del volume, quindi premere ◀/▶ per regolare il volume.





- I filmati con dimensioni delle immagini pari a [320] sono visualizzati in formato ridotto.

- A volte le immagini riprese utilizzando modelli Sony precedenti non possono essere riprodotti.

Premere il tasto HOME, selezionare [☐ Visione cartella] da [▶ (Visione immagini)], quindi riprodurre le immagini.

### **Per visualizzare un'immagine ingrandita (zoom di riproduzione)**

Premere  durante la visualizzazione di un fermo immagine. Per annullare lo zoom, premere .

Regolare la posizione con ///.

Per annullare lo zoom di riproduzione, premere .

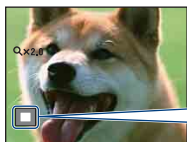





Mostra l'area visualizzata dell'intera immagine.  
In questo caso viene ingrandito il centro.

- Per memorizzare le immagini ingrandite, vedere [Rifinitura] (pagina 72).





### **Per visualizzare una schermata di indice**

Premere  (Indice) per visualizzare la schermata di indice durante la visualizzazione di un fermo immagine.

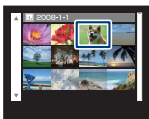
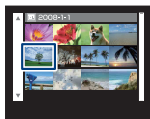
Selezionare un'immagine mediante ///.

Per tornare alla schermata dell'immagine singola, premere .



- Per impostazione predefinita, le immagini sono visualizzate in Visione data (durante l'uso di "Memory Stick Duo") o nella Visione cartella (durante l'uso della memoria interna). È possibile cambiare Modo visione selezionando  (Visione immagini) nella schermata HOME (pagina 67).
- Ad ogni pressione di  (Indice), il numero di immagini incluse nella schermata di indice aumenta.
- Durante l'uso di una "Memory Stick Duo", è possibile selezionare la data/cartella desiderata con / dopo aver selezionato la barra con .



Barra



# Visualizzazione di fermi immagine in una presentazione

I fermi immagine vengono riprodotti in sequenza con l'aggiunta di musica ed effetti.

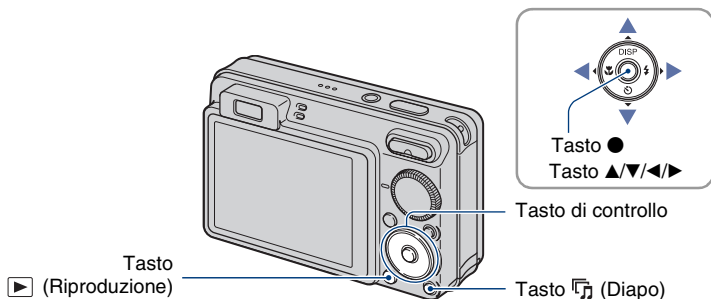

## 1 Premere il tasto (Diapo).

Viene visualizzata la schermata di impostazione.



## 2 Premere di nuovo il tasto (Diapo).

Viene avviata la presentazione.

- Non è possibile riprodurre i filmati.
- Le impostazioni diverse da [Immagine] e [Filtro per visi] vengono memorizzate fino alla successiva modifica.
- A volte la funzione [Filtro per visi] non è utilizzabile per immagini riprese utilizzando modelli Sony precedenti.

### Per terminare la presentazione

Premere il tasto (Diapo).

- Non è possibile mettere in pausa la presentazione.

### Per regolare il volume del file musicale

Premere ▼ per visualizzare la schermata di controllo del volume, quindi premere ◀/▶ per regolare il volume.

### Per modificare l'impostazione

Nella schermata di impostazione del punto 1, selezionare ogni voce con ▲/▼, quindi premere ●.

Le voci che possono essere impostate sono indicate di seguito.

Le impostazioni predefinite sono contrassegnate dal simbolo ✓.

Immagine L'impostazione viene regolata su [Cartella] se non è inserita una "Memory Stick Duo" (non in dotazione).		
✓	Tutto	Consente di riprodurre in ordine tutti i fermi immagine.
	Cartella	Consente di riprodurre i fermi immagine nella cartella selezionata, della data selezionata o in Preferiti. • [Cartella] e [Questa data] possono essere selezionati solo utilizzando il comando Modo visione associato.
	Questa data	
	Preferiti 1-6	

Filtro per visi L'impostazione viene regolata su [Spento] se non è inserita una "Memory Stick Duo" (non in dotazione).		
✓	Spento	Consente di non filtrare le immagini.
	Tutte le persone	Consente di visualizzare le immagini filtrate in base alle condizioni selezionate. • A volte le immagini vengono nascoste o visualizzate per sbaglio. • A volte il filtro non può essere applicato alle immagini riprese utilizzando modelli Sony precedenti.
	Bambini	
	Neonati	
	Sorrisi	



Effetti		
	Sempl.	Una semplice presentazione in cui i fermi immagine cambiano a un intervallo preimpostato <ul style="list-style-type: none"> <li>• L'intervallo di riproduzione può essere regolato. Questo effetto consente di visionare le immagini al ritmo desiderato.</li> </ul>
✓	Di base	Una presentazione di base adatta a un'ampia serie di scene
	Nostalgico	Una presentazione ricercata che riproduce l'atmosfera tipica dei film
	Elegante	Una presentazione elegante che avanza a ritmo intermedio
	Attivo	Una presentazione a ritmo elevato adatta a scene movimentate
	Viso 1:Di base	Consente di ottenere una presentazione con tempo intermedio ed effetti quali lo zoom sui visi e la visualizzazione di più immagini affiancate. Adatta a diverse scene in cui si desidera estrarre il meglio dalle immagini contenenti visi
	Viso 2:Nostalgico	Consente di ottenere una presentazione più lenta ed emozionante, con effetti quali lo zoom sui visi e la visualizzazione di più immagini affiancate, per ottenere il meglio dalle immagini che contengono visi
	Viso 3:Elegante	Consente di ottenere una presentazione veloce, con effetti quali lo zoom sui visi e la visualizzazione di più immagini affiancate, per ottenere il meglio dalle immagini che contengono visi

## Visualizzazione di fermi immagine in una presentazione

Musica		
La musica riprodotta viene determinata per impostazione predefinita in base all'effetto selezionato. È possibile impostare qualsiasi musica con gli effetti desiderati. È inoltre possibile scegliere tra diverse selezioni di musica di sottofondo (BGM).		
	Music1	L'impostazione predefinita per una presentazione [Sempl.]
✓	Music2	L'impostazione predefinita per una presentazione [Di base]
	Music3	L'impostazione predefinita per una presentazione [Nostalgico]
	Music4	L'impostazione predefinita per una presentazione [Elegante]
	Music5	L'impostazione predefinita per una presentazione [Attivo]
	Music6	L'impostazione predefinita per una presentazione [Viso 1:Di base]
	Music7	L'impostazione predefinita per una presentazione [Viso 2:Nostalgico]
	Music8	L'impostazione predefinita per una presentazione [Viso 3:Elegante]
	Spento	Consente di non utilizzare Musica.
	Ritorno	Consente di ritornare alla schermata di impostazione.

Altre impost.		
Interv. L'impostazione viene regolata su [Autom.] quando il valore [Sempl.] non è selezionato per l'opzione [Effetti].		
	1 sec	Consente di impostare l'intervallo di visualizzazione delle immagini per una presentazione [Sempl.].
	3 sec	
	5 sec	
	10 sec	
<input checked="" type="checkbox"/>	Autom.	L'intervallo viene impostato in base alla voce [Effetti] selezionata.
Ripeti		
<input checked="" type="checkbox"/>	Acceso	Consente di riprodurre le immagini in un ciclo continuo.
	Spento	Una volta riprodotte tutte le immagini, la presentazione termina.

### Per aggiungere/modificare file musicali

È possibile trasferire i file musicali desiderati contenuti nei CD o i file MP3 nella fotocamera per riprodurli durante una presentazione. I file musicali possono essere trasferiti utilizzando [  Strumento musica ] in  (Diapo) nella schermata HOME e il software "Music Transfer" (in dotazione) installato su un computer. Per ulteriori informazioni, vedere le pagine 113 e 115.

- È possibile registrare un massimo di otto brani musicali sulla fotocamera (gli otto brani preimpostati (Music1 - Music8) possono essere sostituiti con quelli trasferiti).
- La durata massima di ciascun file musicale per la riproduzione sulla fotocamera è di circa 5 minuti.
- Se non è possibile riprodurre un file musicale a causa di danni o altri problemi di funzionamento del file, eseguire [Form.musica] (pagina 113) e ripetere il trasferimento dei file musicali.

# Eliminazione di immagini

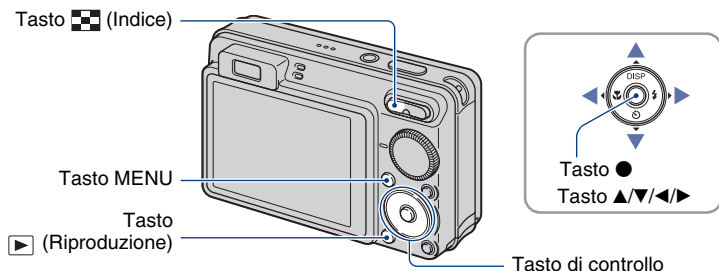



**1** Premere il tasto  (Riproduzione).

**2** Premere il tasto MENU durante la visualizzazione nel modo Immagine singola o Indice.

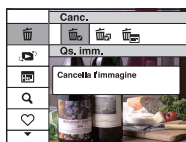
**3** Selezionare  [Canc.] con  sul tasto di controllo.



**4** Utilizzare  per selezionare il metodo di eliminazione desiderato tra [Qs. imm.], [Immagini multiple] e [Tutte le imm. in gamma data]/[Tutto qs. cart.], quindi premere .

• Le opzioni visualizzate dipendono dal modo Visione selezionato (pagina 67).

### Se viene selezionato [Qs. imm.]

È possibile eliminare l'immagine selezionata.  
Selezionare [OK] mediante ▲, quindi premere ●.

### Se viene selezionato [Immagini multiple]

È possibile selezionare ed eliminare più immagini contemporaneamente.

- 1 Selezionare le immagini che si desidera eliminare, quindi premere ●.  
La casella di controllo dell'immagine viene contrassegnata dal simbolo ✓.

Immagine singola



Visualizzazione indice



- 2 Premere il tasto MENU.
- 3 Selezionare [OK] mediante ▲, quindi premere ●.

• Per eliminare tutte le immagini di una data/cartella, selezionare [Immagini multiple] nella schermata indice, selezionare la barra con ◀ e inserire un segno di spunta ✓ nella casella di controllo.

### Quando viene selezionato [Tutte le imm. in gamma data]/[Tutto qs. cart.]

È possibile eliminare tutte le immagini della data/cartella selezionata.  
Selezionare [OK] mediante ▲, quindi premere ●.

# Uso delle varie funzioni – HOME/Menu

## Uso della schermata HOME

La schermata HOME rappresenta il punto di accesso a tutte le funzioni della fotocamera e può essere richiamata indipendentemente dall'impostazione del modo (ripresa/visualizzazione).

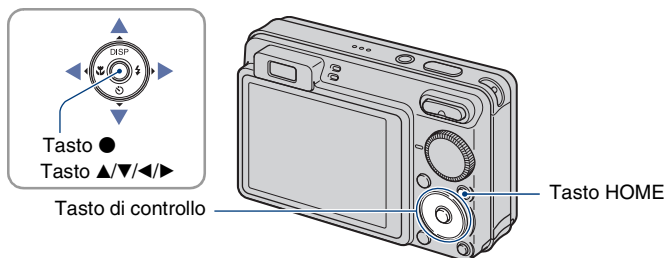

### 1 Premere il tasto HOME per visualizzare la schermata HOME.

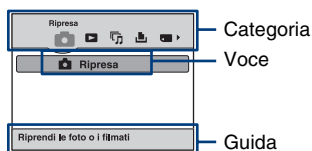

### 2 Selezionare una categoria mediante ◀/▶ sul tasto di controllo.







### 3 Selezionare una voce mediante ▲/▼, quindi premere ●.

- Non è possibile visualizzare la schermata HOME durante un collegamento PictBridge o USB.
- Premendo di nuovo il tasto HOME, la fotocamera ritorna nel modo di ripresa o visualizzazione.



## Voci HOME

Premendo HOME vengono visualizzate le voci riportate di seguito. Sullo schermo vengono visualizzate solo le voci disponibili. La guida in fondo allo schermo consente di visualizzare i dettagli relativi ad ogni voce.

Categorie	Voci
 Ripresa*	Ripresa (pagina 25)
 Visione immagini	Visione data (pagina 67) Visione cartella (pagina 67) Preferiti (pagina 67)
 Diapo	Diapo (pagina 37) Strumento musica (pagina 113) Scar.musica Form.musica
 Stampa	Stampa (pagina 118)
 Gestione memoria	Strumento memoria Str. Memory Stick (pagina 82) Formatta Crea cart.REG. Camb. cart. REG. Copia Strum. memoria int. (pagina 85) Formatta
 Impost.	Impostaz. principali Impostazioni principali 1 (pagina 86) Segn. ac. Guida funz. Inizializza Modo demo sorriso Impostazioni principali 2 (pagina 88) Collegam. USB COMPONENT Uscita video Display zoom amp. Impostazioni ripresa Impostazioni ripresa 1 (pagina 90) Illuminat. AF Linea griglia Modo AF Zoom digitale Obiet. conv. Impostazioni ripresa 2 (pagina 93) Orientam. autom. Revis. autom. Impostaz. orologio (pagina 94) Language Setting (pagina 95)

\* Viene applicato il modo di ripresa selezionato con la manopola di selezione del modo.

## Uso delle voci di menu

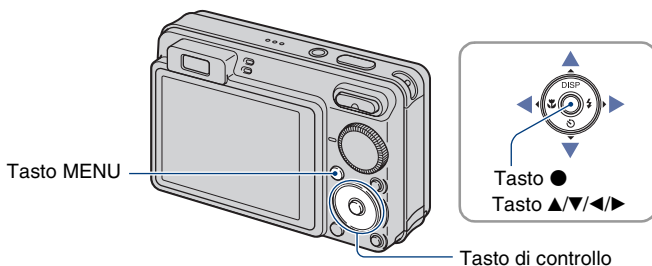

### 1 Premere il tasto MENU per visualizzare il menu.



#### Guida funz.

Impostare [Guida funz.] su [Spento] per disattivare la guida delle funzioni (pagina 86).

- Il menu viene visualizzato solo nei modi di ripresa e riproduzione.
- Sono disponibili voci diverse, a seconda del modo selezionato.

### 2 Selezionare la voce di menu desiderata mediante ▲/▼ sul tasto di controllo.

- Se la voce desiderata è nascosta, tenere premuto ▲/▼ finché la voce non compare sullo schermo.

### 3 Selezionare un'impostazione ◀/▶.



- Se l'impostazione desiderata è nascosta, tenere premuto ◀/▶ finché l'impostazione non compare sullo schermo.
- Selezionare una voce nel modo di riproduzione, quindi premere ●.



### 4 Premere il tasto MENU per disattivare il menu.

# Voci di menu

Le voci di menu disponibili variano in base all'impostazione del modo (ripresa/visualizzazione) e alla posizione della manopola di selezione del modo nel modo di ripresa. Sullo schermo vengono visualizzate solo le voci disponibili.

(✓: disponibile)

Posizione della manopola di selezione del modo:

	EASY	P	Scena	
---	------	---	-------	---

## Menu di ripresa (pagina 49)

Selezione scena	—	—	—	✓*2	—
Dim. imm.	✓	✓*1	✓	✓	✓
Flash	—	✓*1	—	—	—
Rilevamento visi	✓	—	✓	✓*2	—
Rilevamento sorrisi	—	—	—	✓*2	—
Sensibilità rilevam. sorrisi	—	—	—	✓*2	—
Modo REG	✓	—	✓	✓*2	—
Identificazione scena	✓	—	—	—	—
EV	✓	—	✓	✓	✓
ISO	—	—	✓	—	—
Modo mis. esp.	—	—	✓	—	✓
Mes. fuoco	—	—	✓	—	✓
Bil. bianco	—	—	✓	✓*2	✓
Bil. bianco sott'acqua	—	—	—	✓*2	—
Liv. Flash	—	—	✓	—	—
Rid. occhi rossi	✓	—	✓	✓*2	—
DRO	—	—	✓	—	—
Modo colore	—	—	✓	—	✓
SteadyShot	—	—	✓	✓	✓
 (Impostazioni ripresa)	✓	—	✓	✓	✓

\*1) Le voci che possono essere selezionate sono limitate rispetto ad altri modi (pagina 27).

\*2) L'operazione è limitata a seconda del modo Selezione scena selezionato (pagina 32).

**Menu di visualizzazione** (pagina 68)

---

 (Canc.)

 (Elenco date)

 (Agg. / Canc. Preferiti)

 (Ritocco)

 (Proteggi)

 (Stampa)

 (Seleziona cartella)

 (Modo visione)

 (Filtro per visi)

 (Diapo)

 (Ridimensionam. multiplo)

**DPOF**

 (Ruota)



# Menu per le operazioni di ripresa

Di seguito vengono descritte le funzioni disponibili nel modo di ripresa utilizzando MENU. Per ulteriori informazioni sull'uso del menu, vedere a pagina 46.

Il modo selezionato è visualizzato in bianco.



Non disponibile

Modi selezionati dalla schermata di menu quando la manopola di selezione del modo è impostata su SCN

Le impostazioni predefinite sono contrassegnate dal simbolo ✓.

## Selezione scena: selezione di Selezione scena



Consente di selezionare Selezione scena nel menu.

È possibile riprendere le immagini con le impostazioni pre-regolate in base alle diverse condizioni della scena (pagina 30).

## Dim. imm.: selezione delle dimensioni dell'immagine



Per ulteriori informazioni, vedere a pagina 11.

### Per i fermi immagine



✓	(solo DSC-W170)	Consente di selezionare le dimensioni dell'immagine per le riprese di fermi immagine.
✓	(solo DSC-W150)	

**Per il modo Ripresa facile**

Consente di selezionare le dimensioni dei fermi immagine per il modo Ripresa facile.

<input checked="" type="checkbox"/>	Grande	Consente di riprendere le immagini con dimensione [10M] (solo DSC-W170) o [8M] (solo DSC-W150).
<input type="checkbox"/>	Piccola	Consente di riprendere le immagini con dimensione [3M].

**Per i filmati**

<input type="checkbox"/>	 (Fine)	Consente di selezionare le dimensioni dell'immagine per la registrazione di filmati.
<input checked="" type="checkbox"/>	 (Standard)	
<input type="checkbox"/>		

**Flash: impostazione del flash**

Consente di selezionare l'impostazione del flash nel modo Ripresa facile.





<input checked="" type="checkbox"/>	Autom.	Il flash lampeggia in condizioni di luce scarsa o controluce.
<input type="checkbox"/>	Spento	Il flash non viene utilizzato.



## Rilevamento visi: rilevamento del viso del soggetto

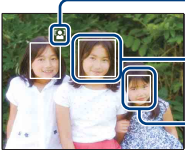

Consente di scegliere se utilizzare la funzione Rilevamento visi e il soggetto che ottiene la priorità nella regolazione della messa a fuoco durante l'uso della funzione.



Consente il rilevamento dei visi dei soggetti e la regolazione automatica di messa a fuoco, flash, esposizione, bilanciamento del bianco e riduzione degli occhi rossi.

✓	 (Spento)	La funzione Rilevamento visi non viene utilizzata.
	 (Autom.)	<p>Consente di selezionare il viso che la fotocamera mette automaticamente a fuoco.</p> 
	 (Priorità bambini)	Consente la messa a fuoco con priorità su visi di bambini.
	 (Priorità adulti)	Consente la messa a fuoco con priorità su visi di adulti.

- La funzione Rilevamento visi non è utilizzabile insieme allo zoom digitale.
- Quando il modo Selezione scena è impostato sul modo  (Ripr. morbida), la funzione Rilevamento visi viene attivata.
- Quando il modo Selezione scena è impostato sul modo  (Ripr. morbida), l'impostazione predefinita di [Rilevamento visi] è [Autom.].
- Anche se [Rilevamento visi] viene impostato su [Autom.] alla selezione del modo Ripresa facile, non vengono visualizzate cornici di Rilevamento visi.
- È possibile rilevare un massimo di 8 visi nell'inquadratura. Tuttavia, è possibile rilevare solo fino a quattro visi di soggetti quando viene selezionato il modo  (Ripr. morbida) nel modo Selezione scena.
- Quando la fotocamera rileva un soggetto, è in grado di riconoscere il soggetto principale e di impostare la messa a fuoco secondo un ordine di priorità. La cornice Rilevamento visi per il soggetto principale diventa arancione.
- La cornice di messa a fuoco diventa verde se si preme parzialmente il pulsante di scatto.
- I visi potrebbero non essere rilevati correttamente quando:
  - L'ambiente è troppo scuro o troppo chiaro.
  - I visi sono parzialmente nascosti da occhiali da sole, maschere, cappelli e così via.
  - I soggetti non sono rivolti verso la fotocamera.
- Adulti e bambini potrebbero non essere riconosciuti correttamente, a seconda delle condizioni.

**Rilevamento sorrisi: impostazione della funzione Rilevamento sorrisi**



Consente di selezionare il soggetto che ottiene la priorità per la funzione Otturatore sorriso. Per ulteriori informazioni su Otturatore sorriso, vedere a pagina 33.

<input checked="" type="checkbox"/>	 (Autom.)	Consente di rilevare e riprendere automaticamente i visi sorridenti.
<input type="checkbox"/>	 (Priorità bambini)	Consente di rilevare e riprendere con priorità i visi di bambini.
<input type="checkbox"/>	 (Priorità adulti)	Consente di rilevare e riprendere con priorità i visi di adulti.

- I sorrisi potrebbero non essere rilevati correttamente, a seconda delle condizioni.

**Sensibilità rilevam. sorrisi: impostazione della sensibilità di Rilevamento sorrisi**

Consente di impostare il livello di rilevamento sorrisi durante l'uso della funzione Otturatore sorriso. Per ulteriori informazioni su Otturatore sorriso, vedere a pagina 33.

<input type="checkbox"/>	 (Basso)	Consente di rilevare un grande sorriso.
<input checked="" type="checkbox"/>	 (Medio)	Consente di rilevare un sorriso normale.
<input type="checkbox"/>	 (Alto)	Consente di rilevare un leggero sorriso.







- I sorrisi potrebbero non essere rilevati correttamente, a seconda delle condizioni.



## Modo REG: selezione del metodo di ripresa continua



Consente di attivare o disattivare il modo di ripresa continua della fotocamera quando si preme il pulsante di scatto.

✓	 (Normale)	Per non effettuare le riprese in modo continuo.
	 (Raffica)	<p>Consente di registrare 100 immagini in successione quando si tiene premuto il pulsante di scatto.</p>  <ul style="list-style-type: none"> <li>• Il flash viene impostato su  (flash forzato disattivato).</li> </ul>
	BRK±0,3EV	<p>Consente di registrare una serie di tre immagini con i valori di esposizione impostati automaticamente (variazione dell'esposizione).</p>
	BRK±0,7EV	
	BRK±1,0EV	<p>Maggiore è il valore del passo di esposizione, maggiore sarà la differenza del valore dell'esposizione.</p> <ul style="list-style-type: none"> <li>• Se non è possibile definire l'esposizione corretta, effettuare le riprese nel modo di variazione dell'esposizione, modificando il valore di esposizione. È possibile selezionare l'immagine con l'esposizione ottimale in un secondo momento.</li> </ul>  <ul style="list-style-type: none"> <li>• Se la manopola di selezione del modo è impostata su , il modo di variazione dell'esposizione non è disponibile.</li> <li>• Il flash viene impostato su  (flash forzato disattivato).</li> </ul>

## Raffica

- Durante le registrazioni mediante l'autoscatto, viene registrata una serie di cinque immagini al massimo.
- L'intervallo di registrazione è pari a circa 0,62 secondi (DSC-W170) o 0,51 secondi (DSC-W150). L'intervallo di registrazione risulta maggiore a seconda dell'impostazione delle dimensioni dell'immagine.
- Se il livello di carica della batteria è ridotto oppure la memoria interna o la "Memory Stick Duo" sono piene, il modo Raffica si interrompe.
- La messa a fuoco, il bilanciamento del bianco e l'esposizione vengono regolati per la prima immagine; tali impostazioni vengono utilizzate anche per le altre immagini.

**Variazione dell'esposizione**

- La messa a fuoco e il bilanciamento del bianco vengono regolati per la prima immagine e tali impostazioni vengono utilizzate anche per le altre immagini.
- Se l'esposizione viene regolata manualmente (pagina 56), l'esposizione viene impostata in base alla luminosità regolata.
- L'intervallo di registrazione è lo stesso del modo Raffica. L'intervallo di registrazione può essere più lungo, in base alle condizioni della scena.
- Se il soggetto è eccessivamente luminoso o scuro, potrebbe non essere possibile effettuare le riprese in modo corretto con il valore del passo di esposizione selezionato.

**Identificazione scena: determinazione della scena da riprendere e scatto**





La fotocamera rileva automaticamente le condizioni di ripresa, ad esempio il controluce o una scena notturna, e quindi effettua lo scatto.







✓	<b>iSCN<sub>OFF</sub></b> (Spento)	La funzione Identificazione scena non viene utilizzata.
	<b>iSCN</b> (Autom.)	<p>La fotocamera rileva le condizioni, ad esempio il controluce o una scena notturna, e quindi effettua lo scatto utilizzando le impostazioni ottimali.</p> <p>Se la fotocamera non riconosce la scena, l'immagine viene ripresa come se Identificazione scena fosse impostato su [Spento].</p> <div data-bbox="415 773 609 918" style="display: inline-block; vertical-align: middle;"> </div> <p style="display: inline-block; vertical-align: middle; margin-left: 10px;">       Simbolo dell'impostazione corrente Simbolo di Identificazione scena     </p>
	<b>iSCN<sup>+</sup></b> (Avanzato)	<p>La fotocamera riprende un'immagine senza utilizzare la funzione Identificazione scena e un'altra immagine utilizzando la funzione Identificazione scena. Viene visualizzato <b>+</b> accanto a un simbolo di Identificazione scena (per un totale di due scatti).</p> <p>Se la fotocamera non riconosce la scena, viene scattata una sola immagine.</p> <p>In questo caso, l'immagine viene ripresa come se Identificazione scena fosse impostato su [Spento].</p>

## Scene riconoscibili

Le scene riportate di seguito possono essere riconosciute. La fotocamera identifica la scena ottimale e visualizza ciascun simbolo.

Quando viene premuto parzialmente il pulsante di scatto mentre è visualizzato un simbolo, tale simbolo diventa verde e viene confermato il riconoscimento della scena.

-  Crepuscolo
-  Ritr. crepusc.
-  Crepuscolo utilizzando un treppiede
-  Controluce
-  Ritratto in controluce

- La funzione Identificazione scena non è utilizzabile nei seguenti casi:
  - Durante la ripresa nel modo Raffica
  - Durante l'uso dello zoom digitale
- Anche se [Identificazione scena] viene impostato su [Autom.] alla selezione del modo Ripresa facile, il simbolo dell'impostazione corrente e il simbolo di Identificazione scena non vengono visualizzati.
- Il flash viene impostato su  (flash automatico) o su  (flash forzato disattivato).
- Quando la funzione Rilevamento visi è impostata su [Spento], e [Identificazione scena] è impostato su [Autom.] o [Avanzato], [Rilevamento visi] cambia in [Autom.].
- Quando la funzione Rilevamento visi è [Spento], le scene  (Ritr. crepusc.) e  (Ritratto in controluce) non possono essere rilevate.
- Le scene  (Crepuscolo utilizzando un treppiede) a volte non possono essere riconosciute in un ambiente che trasmette vibrazioni alla fotocamera, nonostante sia fissata su un treppiede.
- A volte l'otturatore risulta lento quando una scena viene riconosciuta come  (Crepuscolo utilizzando un treppiede). Assicurarsi di tenere ferma la fotocamera durante la ripresa.
- Il simbolo dell'impostazione corrente e il simbolo di Identificazione scena sono visualizzati indipendentemente dalle impostazioni di visualizzazione dello schermo (pagina 22).
- A volte queste scene potrebbero non essere riconosciute, a seconda della situazione.

## EV: regolazione dell'intensità della luce



Consente di regolare l'esposizione manualmente.



Verso il segno –



Verso il segno +

	-2.0EV	Verso il segno -: per ridurre la luminosità di un'immagine.
✓	0EV	L'esposizione viene determinata automaticamente dalla fotocamera.
	+2.0EV	Verso il segno +: per aumentare la luminosità di un'immagine.

- Per ulteriori informazioni sull'esposizione, vedere a pagina 9.
- Il valore di compensazione può essere impostato in incrementi di 1/3EV.
- Se si riprende un soggetto in condizioni estremamente luminose o scarsamente illuminate, oppure si usa il flash, la regolazione dell'esposizione potrebbe non essere efficace.

## ISO: selezione di una sensibilità luminosa



Consente di selezionare la sensibilità ISO.



Sensibilità ISO bassa



Sensibilità ISO alta

<input checked="" type="checkbox"/>	ISO AUTO (Autom.)	È possibile ridurre la sfocatura dell'immagine negli ambienti bui o per soggetti in movimento aumentando la sensibilità ISO (selezionare un numero più grande). Tuttavia, le immagini tendono ad accumulare disturbi all'aumentare del valore di sensibilità ISO. Selezionare un valore di sensibilità ISO in base alle condizioni di ripresa.
<input type="checkbox"/>	ISO 80	
<input type="checkbox"/>	ISO 100	
<input type="checkbox"/>	ISO 200	
<input type="checkbox"/>	ISO 400	
<input type="checkbox"/>	ISO 800	
<input type="checkbox"/>	ISO 1600	
<input type="checkbox"/>	ISO 3200	

- Per ulteriori informazioni sulla sensibilità ISO, vedere a pagina 9.
- Nel modo Raffica o Variazione, è possibile selezionare solo [ISO AUTO] e da [ISO 80] a [ISO 400].
- Durante le riprese in condizioni di luminosità, la fotocamera esalta automaticamente i toni per evitare che le immagini risultino pallide (escluso il caso in cui [ISO] è impostato su [ISO 80]).

## Modo mis. esp.: selezione del modo di misurazione esposimetrica



Consente di selezionare il modo di misurazione esposimetrica, mediante il quale è possibile impostare la parte del soggetto che verrà misurata per determinare l'esposizione.





✓	<input checked="" type="checkbox"/> (Multipla)	Consente di dividere il soggetto in più zone e di misurare ogni zona. La fotocamera determina un'esposizione correttamente bilanciata (misurazione esposimetrica multipla).
	<input type="checkbox"/> (Centro)	Consente di misurare il centro dell'immagine e di determinare l'esposizione in base alla luminosità del soggetto in quel punto (misurazione esposimetrica calibrata al centro).
	<input type="checkbox"/> (Locale) (solo per i fermi immagine)	Consente di misurare soltanto una parte del soggetto (misurazione esposimetrica locale). <ul style="list-style-type: none"> <li>• Questa funzione risulta utile quando il soggetto si trova in controluce o il contrasto tra il soggetto e lo sfondo è elevato.</li> </ul> <div data-bbox="429 611 621 757" style="display: inline-block; vertical-align: middle;"> </div> <div data-bbox="652 669 880 749" style="display: inline-block; vertical-align: middle;"> <p>Reticolo di misurazione esposimetrica locale Si posiziona sul soggetto</p> </div>

- Per ulteriori informazioni sull'esposizione, vedere a pagina 9.
- Quando viene utilizzata la misurazione esposimetrica locale o la misurazione esposimetrica calibrata al centro, si consiglia di impostare [Mes. fuoco] su [Centro AF] per mettere a fuoco il punto della misurazione esposimetrica (pagina 59).
- È possibile selezionare il modo di misurazione solo quando [Rilevamento visi] è impostato su [Spento].

## Mes. fuoco: modifica del metodo di messa a fuoco

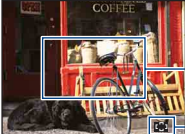

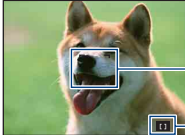
È possibile modificare il metodo di messa a fuoco. Se risulta difficile ottenere la messa a fuoco appropriata nel modo di messa a fuoco automatica, utilizzare il menu.

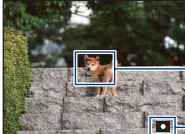
✓ 	(Multi AF)	<p>Consente di mettere a fuoco automaticamente un soggetto in tutti i campi della cornice del mirino.</p> <ul style="list-style-type: none"> <li>Questo modo è particolarmente utile quando il soggetto non si trova al centro della cornice.</li> </ul>  <p>Cornice del telemetro AF (solo per i fermi immagine)</p> <p>Indicatore della cornice del telemetro AF</p>
		<p>Consente di mettere a fuoco automaticamente un soggetto al centro della cornice del mirino.</p> <ul style="list-style-type: none"> <li>Utilizzando anche la funzione di blocco AF è possibile comporre l'immagine nel modo desiderato.</li> </ul>  <p>Cornice del telemetro AF</p> <p>Indicatore della cornice del telemetro AF</p>
		<p>Consente di mettere a fuoco un soggetto molto piccolo o un'area limitata in modo automatico.</p> <ul style="list-style-type: none"> <li>Utilizzando anche la funzione di blocco AF è possibile comporre l'immagine nel modo desiderato. Tenere saldamente la fotocamera per evitare errori di allineamento del soggetto e della cornice del telemetro AF.</li> </ul>  <p>Cornice del telemetro AF</p> <p>Indicatore della cornice del telemetro AF</p>

0.5 m	<p>Consente di mettere automaticamente a fuoco l'area a una distanza impostata precedentemente (semi-manuale).</p> <ul style="list-style-type: none"> <li>• Consente di mettere a fuoco un soggetto in tutti i campi della cornice del mirino nel modo semi-manuale.</li> <li>• Questo modo è utile per la ripresa ripetuta di un soggetto alla stessa distanza.</li> <li>• Utilizzare "semi-manuale" quando risulta difficile ottenere la nitidezza voluta con la messa a fuoco automatica, ad esempio per la ripresa di un soggetto attraverso una rete o una finestra.</li> </ul>
1.0 m	
3.0 m	
7.0 m	
∞ (distanza illimitata)	

- AF è l'acronimo di Auto Focus (messa a fuoco automatica).
- Se vengono utilizzati lo zoom digitale o l'illuminatore AF, la cornice del telemetro AF normale viene disattivata e viene visualizzata con una linea tratteggiata. In tal caso, la fotocamera mette a fuoco i soggetti al centro dello schermo.
- È possibile cambiare il metodo di messa a fuoco solo quando [Rilevamento visi] è impostato su [Spento].
- Durante la ripresa di filmati, è possibile selezionare solo [Multi AF] o [∞].
- L'impostazione della distanza semi-manuale contiene alcuni errori, che aumentano quando viene impostato lo zoom sul lato T o quando l'obiettivo viene capovolto.

 Se il soggetto non è a fuoco

Quando si riprende un soggetto posizionato sul margine della cornice (o dello schermo) o quando si utilizza [Centro AF] o [Punto AF], è possibile che la fotocamera non sia in grado di mettere a fuoco il soggetto.



In questi casi, effettuare quanto segue:

- ① Ricomporre l'inquadratura in modo che il soggetto si trovi al centro del telemetro AF, quindi premere parzialmente il pulsante di scatto per mettere a fuoco il soggetto (blocco AF).

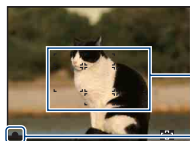

Cornice del telemetro AF

Indicatore di blocco AE/AF

Finché non si preme completamente il pulsante di scatto, è possibile eseguire nuovamente la procedura per il numero di volte desiderato.

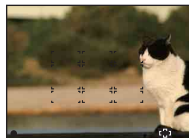

- ② Quando l'indicatore di blocco AE/AF smette di lampeggiare e rimane illuminato, ritornare all'inquadratura del tutto composta, quindi premere completamente il pulsante di scatto.









**Bil.bianco: regolazione dei toni dei colori**

Consente di regolare i toni dei colori in base alle condizioni di luce circostanti. Utilizzare questa funzione se il colore dell'immagine sembra innaturale.

✓	WB AUTO (Autom.)	Consente di regolare automaticamente il bilanciamento del bianco.
	☀️ (Luce giorno)	<p>Consente di effettuare la regolazione per esterni in condizioni di cielo sereno, al tramonto, in notturna, in presenza di segnali al neon o in occasione di fuochi d'artificio.</p> 
	☁️ (Nuvoloso)	<p>Consente di effettuare la regolazione in condizioni di cielo nuvoloso o in luoghi ombreggiati.</p> 
	崇 <sub>1</sub> (Luce a fluorescenza 1)/ 崇 <sub>2</sub> (Luce a fluorescenza 2)/ 崇 <sub>3</sub> (Luce a fluorescenza 3)	<p>[Luce a fluorescenza 1]: consente di effettuare la regolazione per luci a fluorescenza bianche.          [Luce a fluorescenza 2]: consente di effettuare la regolazione per luci a fluorescenza bianche naturali.          [Luce a fluorescenza 3]: consente di effettuare la regolazione per luci a fluorescenza bianche di giorno.</p> 





 (Incandescente)	<p>Consente di effettuare la regolazione per luoghi caratterizzati da luci a incandescenza o in presenza di forti fonti di luce, ad esempio in uno studio fotografico.</p> 
 (Flash)	<p>Consente di regolare le condizioni del flash.</p> <ul style="list-style-type: none"> <li>Non è possibile selezionare questa voce durante la ripresa di filmati.</li> </ul> 

- Per ulteriori informazioni sul bilanciamento del bianco, vedere a pagina 10.
- In presenza di luci a fluorescenza tremolanti, la funzione di bilanciamento del bianco potrebbe non funzionare correttamente anche selezionando [Luce a fluorescenza 1], [Luce a fluorescenza 2] o [Luce a fluorescenza 3].
- Durante la ripresa con il flash in un modo diverso da [Flash], [Bil.bianco] viene impostato su [Autom.].
- Quando è selezionato il modo  (Sott'acqua) in Selezione scena, è possibile utilizzare [Bil. bianco sott'acqua] al posto di [Bil.bianco].

### Bil. bianco sott'acqua: regolazione dei toni dei colori nel modo Sott'acqua



Consente di regolare i toni dei colori nel modo  (Sott'acqua) (pagina 31).





<input checked="" type="checkbox"/>  (Autom.)	<p>La fotocamera regola automaticamente i toni dei colori sott'acqua in modo che appaiano naturali.</p>
 <sub>1</sub> (Sott'acqua 1)	<p>Consente la regolazione per condizioni sott'acqua, dove il blu è più intenso.</p>
 <sub>2</sub> (Sott'acqua 2)	<p>Consente la regolazione per condizioni sott'acqua, dove il verde è più intenso.</p>
 (Flash)	<p>Consente l'uso del flash sott'acqua.</p>

- In base al colore dell'acqua, a volte non è possibile una regolazione corretta indipendentemente dalla selezione di [Sott'acqua 1] o [Sott'acqua 2].
- Durante la ripresa con il flash in un modo diverso da [Flash], [Bil. bianco sott'acqua] viene impostato su [Autom.].

## Liv. Flash: regolazione della quantità di luce del flash



Consente di regolare la quantità di luce del flash.





	Consente di ridurre il livello del flash.
  STD (Normale)	
	Consente di aumentare il livello del flash.

- Per modificare il modo del flash, vedere a pagina 28.
- Se il soggetto è troppo chiaro o troppo scuro, la regolazione potrebbe non avere effetto.

## Rid.occhi rossi: impostazione della funzione Rid.occhi rossi





Il flash lampeggia due o più volte prima dello scatto, per ridurre il fenomeno degli occhi rossi dovuto all'uso del flash.

  (Autom.)	Quando la funzione Rilevamento visi è attivata, il flash lampeggia automaticamente per ridurre il fenomeno degli occhi rossi.
 (Acceso)	Il flash lampeggia sempre per ridurre il fenomeno degli occhi rossi.
 (Spento)	Consente di disattivare la funzione di riduzione del fenomeno degli occhi rossi.

- Per evitare la sfocatura delle immagini, tenere saldamente la fotocamera quando viene rilasciato l'otturatore. Di solito è necessario un secondo dopo la pressione del pulsante di scatto. Accertarsi che il soggetto non si muova durante questo periodo.
- La funzione di riduzione degli occhi rossi può non produrre gli effetti desiderati a seconda di differenze e condizioni singole, quali la distanza dal soggetto o il fatto che il soggetto non guardi il flash preliminarmente. In tal caso, è possibile correggere il fenomeno degli occhi rossi utilizzando [Ritocco] nel menu di visualizzazione dopo la ripresa (pagina 72).
- Quando la funzione Rilevamento visi non è in uso, il flash non lampeggia per ridurre il fenomeno degli occhi rossi, anche se è selezionato [Autom.].

**DRO: ottimizzazione di luminosità e contrasto**





Consente di analizzare la scena da riprendere e di migliorare la qualità dell'immagine con una correzione automatica.

 (Spento)	Consente di non effettuare la regolazione.
✓  (DRO standard)	La fotocamera regola automaticamente luminosità e contrasto dell'intera scena.
 (DRO plus)	La fotocamera regola automaticamente luminosità e contrasto delle immagini area per area.

- DRO è l'abbreviazione di "Dynamic Range Optimizer", una funzione in grado di ottimizzare automaticamente la differenza tra le parti chiare e scure di un'immagine.
- In base alle condizioni di ripresa, potrebbe non essere possibile ottenere gli effetti di correzione.
- Tenere presente quanto segue quando è impostato [DRO plus].
  - È richiesto del tempo per l'elaborazione dell'immagine.
  - È possibile selezionare solo [ISO AUTO] e da [ISO 80] a [ISO 400].
  - Quando è selezionata la ripresa Raffica/Variazione, [DRO plus] viene annullato, quindi viene impostato [DRO standard].

**Modo colore: modifica della vivacità delle immagini o aggiunta di effetti speciali**





È possibile modificare la luminosità dell'immagine, aggiungendo inoltre degli effetti.

✓	<input type="checkbox"/> (Normale)	Consente di impostare l'immagine su un colore standard. 
	<input type="checkbox"/> (Vivace)	Consente di impostare l'immagine su un colore luminoso e intenso. 
	<input type="checkbox"/> (Seppia)	Consente di impostare l'immagine sul colore seppia. 
	<input type="checkbox"/> (B/N)	Consente di impostare l'immagine in bianco e nero. 

- Durante la ripresa di filmati, è possibile selezionare solo [Normale], [Seppia] o [B/N].

**SteadyShot: selezione del modo antisfocatura**

Consente di selezionare la funzione antisfocatura.

<input checked="" type="checkbox"/>	 (Ripresa)	Consente di attivare la funzione antisfocatura quando il pulsante di scatto viene premuto parzialmente.
<input type="checkbox"/>	 (Continua)	Consente di attivare sempre la funzione antisfocatura. È possibile stabilizzare le immagini anche per eseguire lo zoom su un soggetto lontano. <ul style="list-style-type: none"> <li>• Il consumo della batteria è più rapido rispetto a quanto avviene nel modo [Ripresa].</li> </ul>
<input type="checkbox"/>	 (Spento)	Per non utilizzare il modo antisfocatura.

- Nel modo Regolaz. automatica o Ripresa facile, [SteadyShot] è impostato su [Ripresa].
- Per i filmati, è possibile impostare solo [Continua] oppure [Spento].  
L'impostazione predefinita è [Continua].
- La funzione antisfocatura potrebbe non operare correttamente nei seguenti casi.
  - Se le vibrazioni della fotocamera sono eccessive.
  - Se la velocità dell'otturatore è ridotta, ad esempio durante la ripresa di scene notturne.

** (Impostazioni ripresa): selezione delle impostazioni di ripresa**

Consente di selezionare le impostazioni per la funzione di ripresa. Le voci presenti in questo menu sono le stesse presenti in [  Impostazioni ripresa] nella schermata HOME. Vedere alle pagine 45, 90.



## Selezione del modo Visione

Quando si utilizza la fotocamera con una “Memory Stick Duo”, è possibile scegliere come vengono riprodotte le immagini (Modo visione) dalla schermata HOME.

Quando si utilizza la memoria interna, le immagini vengono visualizzate solamente nel modo Visione cartella.

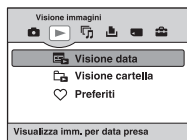

- ① Premere il tasto HOME per visualizzare la schermata HOME.
- ② Selezionare (Visione immagini) mediante /▶ sul tasto di controllo.
- ③ Selezionare il modo Visione desiderato con ▲/▼, quindi premere ●.

### (Visione data): visualizzazione per data

Consente di separare le immagini memorizzate sulla “Memory Stick Duo” per data e di visualizzarle.

L'impostazione predefinita è [Visione data].

### (Visione cartella): visualizzazione per cartella

Consente di visualizzare le immagini per ogni cartella creata con [Crea cart.REG.] di [Strumento memoria]. Se non è stata creata una nuova cartella, tutte le immagini vengono inserite nella cartella “101MSDCF”. Per ulteriori informazioni sulla cartella, vedere alle pagine 79, 82.

### (Preferiti): visualizzazione delle immagini registrate come Preferiti

Con questa funzionalità è possibile visualizzare le immagini registrate come Preferiti (pagina 70).

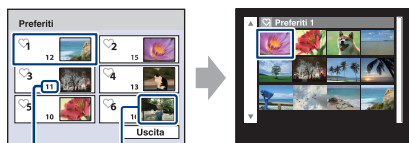

Numero di immagini registrate come Preferiti

Visualizzazione delle immagini dalla data più recente

- ① Selezionare il gruppo Preferiti da riprodurre con ▲/▼/◀/▶ sul tasto di controllo, quindi premere ●. Vengono visualizzate tutte le immagini nel gruppo Preferiti selezionato.
- ② Premere ● dopo aver selezionato l'immagine da riprodurre nel modo Immagine singola.

# Menu di visualizzazione

In questa sezione è contenuta la descrizione delle voci di menu disponibili premendo il tasto MENU nel modo di riproduzione. Per ulteriori informazioni sull'uso del menu, vedere a pagina 46.



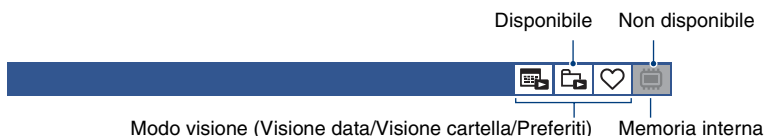

Il modo di riproduzione selezionato è visualizzato in bianco.



## (Canc.): eliminazione di immagini



Consente di selezionare ed eliminare le immagini visualizzate nella schermata a immagine singola o nella schermata di indice; vedere a pagina 42.

 (Qs. imm.)	Consente di eliminare l'immagine attualmente selezionata. <ul style="list-style-type: none"><li>• Questa voce è disponibile solo nel modo Immagine singola.</li></ul>
 (Immagini multiple)	Consente di selezionare ed eliminare più immagini.
 (Tutte le imm. in gamma data)	Consente di eliminare tutte le immagini della data/cartella selezionata.
 (Tutto qs. cart.)	<ul style="list-style-type: none"><li>• I messaggi visualizzati dipendono dal modo Visione selezionato.</li></ul>

## (Modo visione): passaggio tra i modi Visione



Consente di selezionare il modo Visione. Questa voce ha la stessa funzione di  (Visione immagini) sulla schermata HOME.

Vedere a pagina 67.



** (Elenco date): selezione della data di riproduzione in Visione data**

Con questa funzionalità è possibile selezionare la data da riprodurre utilizzando Visione data.





- ① Premere il tasto MENU durante la visualizzazione nel modo Immagine singola o Indice.
- ② Selezionare [Elenco date] mediante ▲/▼ sul tasto di controllo, quindi premere ●. Viene visualizzato un elenco di date (calendario).



- ③ Selezionare la data che si desidera visualizzare mediante ▲/▼/◀/▶, quindi premere ●.

** (Filtro per visi): riproduzione di immagini filtrate secondo determinate condizioni**





Con questa funzionalità è possibile filtrare le immagini e visualizzarle.

 Q OFF (Spento)	Le immagini non sono filtrate.
 (Tutte le persone)	Le immagini vengono filtrate secondo condizioni specifiche e quindi visualizzate.
 (Bambini)	
 (Neonati)	
 (Sorrisi)	













- A volte le immagini vengono nascoste o visualizzate per sbaglio.
- A volte il filtro non può essere applicato alle immagini riprese utilizzando modelli Sony precedenti.

** (Agg. / Canc. Preferiti): aggiunta/rimozione di Preferiti**











Selezionare l'immagine preferita e aggiungerla o rimuoverla dai gruppi di Preferiti.

 (Qs. imm.)	Consente di aggiungere o rimuovere l'immagine selezionata dai Preferiti. • Questa voce è disponibile solo nel modo Immagine singola.
 (Immagini multiple)	Consente di selezionare più immagini e di aggiungerle o rimuoverle dai Preferiti.
 (Aggiunta tot. in gamma data)	Consente di aggiungere ai Preferiti tutte le immagini nell'intervallo di date selezionato. • Questa voce è disponibile solamente nella visualizzazione elenco di Visione data.
 (Canc. tutto in gamma data)	Consente di rimuovere tutte le immagini nell'elenco di date/Preferiti selezionato.
 (Cancella tutto in Preferiti)	• I messaggi visualizzati dipendono dal modo Visione selezionato. • Questa voce è disponibile solo nel modo Indice.

**Per aggiungere un'immagine a un gruppo di Preferiti**

- 1 Selezionare l'immagine da aggiungere a un gruppo di Preferiti durante la visualizzazione delle immagini nel modo Immagine singola.
- 2 Premere il tasto MENU.
- 3 Selezionare [Agg. / Canc. Preferiti] mediante / sul tasto di controllo, selezionare [Qs. imm.] mediante /, quindi premere .
- 4 Selezionare il gruppo Preferiti a cui si desidera aggiungere l'immagine mediante ///, quindi premere .
- 5 Premere il tasto MENU.
- 6 Selezionare [OK] mediante , quindi premere .

**Per selezionare e aggiungere più immagini a un gruppo di Preferiti**

- 1 Premere il tasto MENU durante la visualizzazione delle immagini nel modo Immagine singola o nel modo Indice.
- 2 Selezionare [Agg. / Canc. Preferiti] mediante / sul tasto di controllo, selezionare [Immagini multiple] mediante /, quindi premere .
- 3 Selezionare il gruppo Preferiti a cui si desidera aggiungere le immagini mediante ///, quindi premere .

Nel modo a immagine singola:

- ④ Visualizzare l'immagine che si desidera aggiungere mediante ◀▶, quindi premere ●.  
L'immagine selezionata viene contrassegnata dal simbolo ✓.
- ⑤ Premere ◀▶ per visualizzare altre immagini che si desidera aggiungere, quindi premere ●.
- ⑥ Premere il tasto MENU.
- ⑦ Selezionare [OK] mediante ▲, quindi premere ●.

Nel modo di indice:

- ④ Selezionare l'immagine che si desidera aggiungere mediante ▲▼/◀▶, quindi premere ●.  
L'immagine selezionata viene contrassegnata dal simbolo ✓.
- ⑤ Ripetere il punto ④ per aggiungere altre immagini.  
Per selezionare tutte le immagini in una data specifica, selezionare la barra mediante ◀, quindi premere ●.
- ⑥ Premere il tasto MENU.
- ⑦ Selezionare [OK] mediante ▲, quindi premere ●.

### Per aggiungere tutte le immagini di una data specificata

- ① Premere il tasto MENU durante la visualizzazione delle immagini nel modo Indice.
- ② Selezionare [Agg. / Canc. Preferiti] con ▲▼ sul tasto di controllo.
- ③ Selezionare [Aggiunta tot. in gamma data] con ◀▶, quindi premere ●.
- ④ Selezionare il gruppo Preferiti a cui si desidera aggiungere le immagini mediante ▲▼/◀▶, quindi premere ●.
- ⑤ Selezionare [OK] mediante ▲, quindi premere ●.

### Per rimuovere un'immagine dai Preferiti

Selezionare l'immagine che si desidera rimuovere con la stessa procedura descritta in "Per selezionare e aggiungere più immagini a un gruppo di Preferiti".

Il simbolo ♥ scompare.

- Selezionare [Canc. tutto in gamma data]/[Cancella tutto in Preferiti] per rimuovere tutte le immagini della data selezionata o del gruppo di Preferiti.

### (Diapo): riproduzione di una serie di immagini





Questa voce ha la stessa funzione della pressione del tasto  (Diapo).  
Vedere a pagina 37.





 (Ritocco): ritocco di fermi immagine

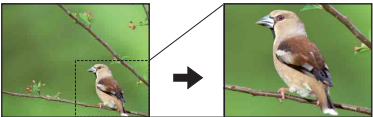

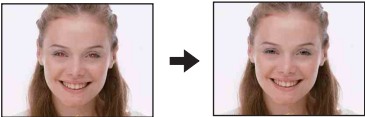

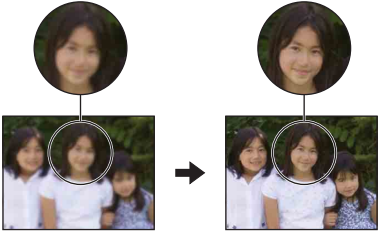

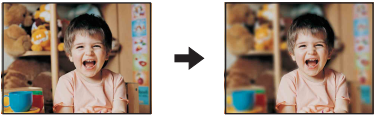
Consente di aggiungere effetti o di apportare correzioni a un'immagine registrarla e di salvarla in un nuovo file. L'immagine originale viene mantenuta.





**Per ritoccare i fermi immagine**

- ① Selezionare le immagini da ritoccare durante la visualizzazione nel modo Immagine singola.
- ② Premere il tasto MENU.
- ③ Selezionare [Ritocco] mediante ▲/▼ sul tasto di controllo, quindi premere ● dopo aver selezionato il modo desiderato con ◀/▶.
- ④ Ritoccare le immagini attenendosi alle istruzioni relative ad ogni modo di ritocco.

 (Rifinitura)	<p>Sull'immagine viene eseguito lo zoom di riproduzione e parte dell'immagine viene ritagliata.</p>  <ol style="list-style-type: none"> <li>① Premere W/T per eseguire lo zoom sull'area da ritagliare.</li> <li>② Impostare il punto mediante ▲/▼/◀/▶, quindi premere il tasto MENU.</li> <li>③ Selezionare [Dim. imm.] mediante ▲/▼, quindi premere ●. Selezionare le dimensioni dell'immagine da registrare mediante ▲/▼, quindi premere di nuovo ●.</li> <li>④ Selezionare [OK] mediante ▲/▼, quindi premere ●.</li> </ol> <ul style="list-style-type: none"> <li>• A seconda dell'immagine, la dimensione dell'immagine ritagliata può variare.</li> <li>• La qualità delle immagini rifinite potrebbe risultare ridotta.</li> </ul>
 (Correzione degli occhi rossi)	<p>Consente di correggere il fenomeno degli occhi rossi causato dal flash.</p>  <p>Selezionare [OK] mediante ▲/▼, quindi premere ●.</p> <ul style="list-style-type: none"> <li>• A seconda dell'immagine, potrebbe non essere possibile correggere il fenomeno degli occhi rossi.</li> </ul>

 (Maschera di contrasto)	<p>Rende nitida l'immagine all'interno di una cornice scelta.</p>  <ol style="list-style-type: none"> <li>① Impostare l'area (cornice) dell'immagine da ritoccare mediante ▲/▼/◀/▶, quindi premere il tasto MENU.</li> <li>② Selezionare [OK] mediante ▲/▼, quindi premere ●.</li> </ol> <ul style="list-style-type: none"> <li>• In base all'immagine, è possibile che la correzione non sia sufficiente o che la qualità dell'immagine risulti ridotta.</li> </ul>
 (Messa a fuoco morbida)	<p>Consente di applicare un effetto di sfocatura alla superficie attorno a un punto selezionato per mettere in evidenza un soggetto.</p>  <ol style="list-style-type: none"> <li>① Impostare il punto centrale dell'immagine da ritoccare mediante ▲/▼/◀/▶, quindi premere il tasto MENU.</li> <li>② Selezionare [Livello] mediante ▲/▼, quindi premere ●. Selezionare il livello di ritocco mediante ▲/▼, quindi premere di nuovo ●.</li> <li>③ Regolare l'area da ritoccare con W/T.</li> <li>④ Selezionare [OK] mediante ▲/▼, quindi premere ●.</li> </ol>
 (Colore parziale)	<p>Consente di applicare un effetto monocromatico alla superficie attorno a un punto selezionato per mettere in evidenza un soggetto.</p>  <ol style="list-style-type: none"> <li>① Impostare il punto centrale dell'immagine da ritoccare mediante ▲/▼/◀/▶, quindi premere il tasto MENU.</li> <li>② Regolare l'area da ritoccare con W/T.</li> <li>③ Selezionare [OK] mediante ▲/▼, quindi premere ●.</li> </ol>

 (Obiettivo grandangol. 180°)	<p>Consente di applicare un effetto grandangolare alla superficie attorno a un punto selezionato.</p>  <ol style="list-style-type: none"> <li>① Impostare il punto centrale dell'immagine da ritoccare mediante ▲▼/◀▶, quindi premere il tasto MENU.</li> <li>② Selezionare [Livello] mediante ▲▼, quindi premere ●. Selezionare il livello di ritocco mediante ▲▼, quindi premere di nuovo ●.</li> <li>③ Selezionare [OK] mediante ▲▼, quindi premere ●.</li> </ol>
 (Filtro incrociato)	<p>Consente di aggiungere un effetto di luce alle sorgenti luminose.</p>  <ol style="list-style-type: none"> <li>① Selezionare [Livello] mediante ▲▼, quindi premere ●. Selezionare il livello di ritocco mediante ▲▼, quindi premere di nuovo ●.</li> <li>② Regolare la lunghezza da ritoccare con W/T.</li> <li>③ Selezionare [OK] mediante ▲▼, quindi premere ●.</li> </ol>
 (Sfocatura radiale)	<p>Consente di stabilire il punto centrale per l'espressione di un movimento nel fermo immagine.</p>  <ol style="list-style-type: none"> <li>① Impostare il punto centrale dell'immagine da ritoccare mediante ▲▼/◀▶, quindi premere il tasto MENU.</li> <li>② Regolare l'area da ritoccare con W/T.</li> <li>③ Selezionare [OK] mediante ▲▼, quindi premere ●.</li> </ol>



 (Retrò)	<p>Consente di ammorbidire l'immagine mediante la sfocatura e l'abbassamento della luce circostante, in modo che la fotografia sembri scattata con una vecchia macchina fotografica.</p>  <ol style="list-style-type: none"> <li>① Selezionare [Livello] mediante ▲/▼, quindi premere ●. Selezionare il livello di ritocco mediante ▲/▼, quindi premere di nuovo ●.</li> <li>② Regolare l'area da ritoccare con W/T.</li> <li>③ Selezionare [OK] mediante ▲/▼, quindi premere ●.</li> </ol>
 (Sorrisi)	<p>Questa funzionalità consente di creare un sorriso sul viso di una persona. Quando la fotocamera rileva un viso che può essere ritoccato, attorno al viso viene inserita una cornice.</p>  <ol style="list-style-type: none"> <li>① Selezionare [Livello] mediante ▲/▼, quindi premere ●. Selezionare il livello di ritocco mediante ▲/▼, quindi premere di nuovo ●.</li> <li>② Selezionare [OK] mediante ▲/▼, quindi premere ●.</li> </ol> <ul style="list-style-type: none"> <li>• Il ritocco potrebbe non essere consentito, a seconda dell'immagine.</li> </ul>

## (Ridimensionam. multiplo): modifica delle dimensioni dell'immagine secondo l'uso

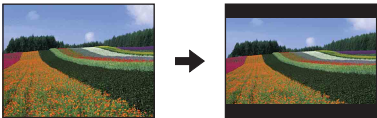

È possibile cambiare il rapporto di formato e le dimensioni delle immagini riprese per poi registrarle come nuovi file.

È possibile convertire le immagini nel rapporto di formato 16:9 per la visione ad alta definizione e nel formato VGA per blog o allegati e-mail.

HDTV (  )	<p>Consente di cambiare il rapporto di formato da 4:3/3:2 a 16:9 e di salvare le immagini nel formato 2M.</p> 
Blog / E-mail (  )	<p>Consente di cambiare il rapporto di formato da 16:9/3:2 a 4:3 e di salvare le immagini nel formato VGA.</p> 



- ① Selezionare le immagini da ritoccare durante la visualizzazione nel modo Immagine singola.
- ② Premere il tasto MENU.
- ③ Selezionare [Ridimensionam. multiplo] mediante ▲/▼ sul tasto di controllo, quindi premere ● dopo aver selezionato le dimensioni desiderate per l'immagine con ◀/▶.
- ④ Premere W/T per eseguire lo zoom sull'area da ritagliare.
- ⑤ Impostare il punto mediante ▲/▼/◀/▶, quindi premere il tasto MENU.
- ⑥ Selezionare [OK] mediante ▲, quindi premere ●.

- Per ulteriori informazioni sulle dimensioni delle immagini, vedere a pagina 11.
- Non è possibile ridimensionare i filmati.
- Non è possibile ridimensionare le immagini da VGA e [HDTV].
- L'ingrandimento delle immagini e il ridimensionamento multiplo possono ridurre la qualità dell'immagine.





** (Proteggi): protezione da cancellazioni accidentali**



Consente di proteggere le immagini dalla cancellazione accidentale. L'indicatore  (Proteggi) viene visualizzato su un'immagine protetta.

 (Qs. imm.)	Consente di proteggere/sbloccare l'immagine attualmente selezionata. • Questa voce è disponibile solo nel modo Immagine singola.
 (Immagini multiple)	Consente di proteggere/sbloccare più immagini.







**Per proteggere un'immagine**

- 1 Selezionare le immagini che si desidera proteggere durante la visualizzazione delle immagini nel modo Immagine singola.
- 2 Premere il tasto MENU.
- 3 Selezionare [Proteggi] mediante  sul tasto di controllo, selezionare [Qs. imm.] mediante , quindi premere .

**Per selezionare e proteggere le immagini**

- 1 Premere il tasto MENU durante la visualizzazione delle immagini nel modo Immagine singola o nel modo Indice.
- 2 Selezionare [Proteggi] mediante , quindi selezionare [Immagini multiple] mediante , infine premere .

Nel modo a immagine singola:

- 3 Selezionare l'immagine che si desidera proteggere mediante , quindi premere .  
L'immagine selezionata viene contrassegnata dal simbolo .
- 4 Premere  per visualizzare altre immagini da proteggere, quindi premere .
- 5 Premere il tasto MENU.
- 6 Selezionare [OK] mediante , quindi premere .

Nel modo di indice:

- ③ Selezionare l'immagine che si desidera proteggere mediante ▲/▼/◀/▶, quindi premere ●.  
L'immagine selezionata viene contrassegnata dal simbolo ✓.
- ④ Per proteggere altre immagini, ripetere il punto ③.  
Per selezionare tutte le immagini in una data/cartella/Preferiti, selezionare la barra mediante ◀,  
quindi premere ●.
- ⑤ Premere il tasto MENU.
- ⑥ Selezionare [OK] mediante ▲, quindi premere ●.
  - Non è possibile proteggere tutte le immagini se sono presenti più di 999 file.
  - Si noti che la formattazione comporta la cancellazione di tutti i dati memorizzati sul supporto di registrazione, anche se le immagini sono protette. Tali immagini non possono essere recuperate.
  - Per attivare la protezione di un'immagine, potrebbero essere necessari alcuni istanti.

### Per annullare la protezione

Selezionare l'immagine di cui si desidera annullare la protezione, quindi sbloccarla seguendo la procedura "Per selezionare e proteggere le immagini".



L'indicatore  (Proteggi) scompare.

### DPOF: aggiunta di un contrassegno di ordine di stampa



Consente di aggiungere un contrassegno di ordine di stampa (DPOF) all'immagine che si desidera stampare.

Vedere a pagina 122.

 (Qs. imm.)	Consente di contrassegnare l'immagine selezionata con il simbolo DPOF. Consente di cancellare il simbolo DPOF se l'immagine selezionata dispone del contrassegno DPOF.
 (Immagini multiple)	Consente di selezionare le immagini e di contrassegnarle con il simbolo DPOF. Consente di cancellare i simboli DPOF già applicati.

### (Stampa): stampa di immagini utilizzando una stampante



Stampa delle immagini riprese con la fotocamera.

Vedere a pagina 118.

**📁 (Ruota): rotazione di un fermo immagine**

Consente di ruotare un fermo immagine.

- ① Visualizzare l'immagine che si desidera ruotare.
- ② Premere il tasto MENU per visualizzare il menu.
- ③ Selezionare [Ruota] mediante ▲/▼ sul tasto di controllo, quindi premere ●.
- ④ Selezionare [↶ ↷], quindi ruotare l'immagine mediante ◀▶.
- ⑤ Selezionare [OK] mediante ▲/▼, quindi premere ●.

- Non è possibile ruotare immagini o filmati protetti.
- Potrebbe non essere possibile ruotare le immagini riprese con altre fotocamere.
- Durante la visualizzazione di immagini su un computer, le informazioni sulla rotazione dell'immagine potrebbero non essere prese in considerazione a seconda del software in uso.

**📁 (Seleziona cartella): selezione della cartella per la visualizzazione delle immagini**

Consente di selezionare la cartella contenente l'immagine che si desidera riprodurre.

- ① Selezionare la cartella desiderata mediante ◀▶ sul tasto di controllo.

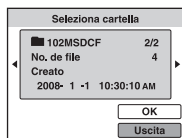

- ② Selezionare [OK] mediante ▲, quindi premere ●.

**Per annullare la selezione della cartella**

Selezionare [Uscita] al punto ②, quindi premere ●.

**💡 Informazioni sulle cartelle**

La fotocamera memorizza le immagini in una cartella specifica di una "Memory Stick Duo". È possibile cambiare cartella o crearne una nuova.



- Per creare una nuova cartella → [Crea cart.REG.] (pagina 82)
- Per cambiare cartella per la registrazione delle immagini → [Camb. cart. REG.] (pagina 83)
- Se vengono create più cartelle nella "Memory Stick Duo" e viene visualizzata la prima o l'ultima seguente indicatori.

◀: per passare alla cartella precedente

▶: per passare alla cartella successiva

◀▶: per passare alla cartella precedente o a quella successiva

# Personalizzazione delle funzioni Gestione memoria e Impost.

È possibile modificare le impostazioni predefinite utilizzando  (Gestione memoria) o  (Impost.) nella schermata HOME.

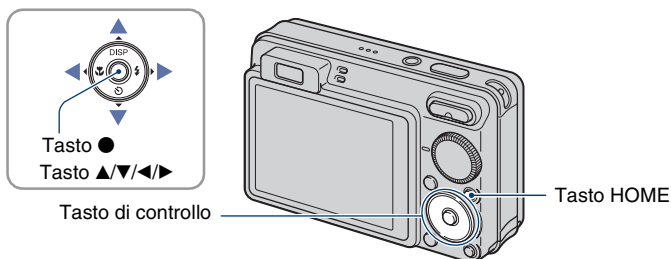

**1** Premere il tasto HOME per visualizzare la schermata HOME.

**2** Selezionare  (Gestione memoria) o  (Impost.) mediante ◀/▶ sul tasto di controllo.

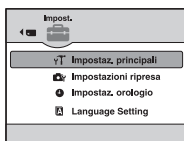

**3** Selezionare una voce mediante ▲/▼, quindi premere ●.

**4** Selezionare l'impostazione desiderata mediante ▲/▼, quindi premere ●.

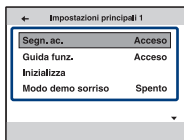

- Premere ◀ per visualizzare la schermata HOME.

## 5 Selezionare un'impostazione mediante ▲/▼, quindi premere ●.

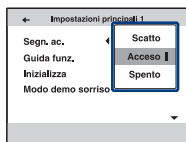

### Per annullare la modifica dell'impostazione

Selezionare [Annulla], se disponibile come opzione nella schermata, quindi premere ●.  
In caso contrario, premere ◀.

- Questa impostazione viene conservata anche se la fotocamera viene spenta.
- Premendo di nuovo il tasto HOME, la fotocamera ritorna nel modo di ripresa o visualizzazione.

## Strumento memoria — Str. Memory Stick

Questa voce compare soltanto se nella fotocamera è inserita una “Memory Stick Duo”.

### Formatta

Consente di formattare la “Memory Stick Duo”. Le “Memory Stick Duo” disponibili in commercio sono già formattate e pronte per l'uso.

• Tenere presente che la formattazione cancella permanentemente tutti i dati contenuti in una “Memory Stick Duo”, incluse le immagini protette.

- ① Selezionare [Formatta] mediante ▲/▼ sul tasto di controllo, quindi premere ●.  
Viene visualizzato il messaggio “Ogni dato nel Memory Stick sarà cancellato”.
- ② Selezionare [OK] mediante ▲, quindi premere ●.  
Viene avviata la formattazione.

### Per annullare la formattazione

Selezionare [Annulla] al punto ②, quindi premere ●.

### Crea cart.REG.

Consente di creare una cartella in una “Memory Stick Duo” per la registrazione di immagini.

- ① Selezionare [Crea cart.REG.] mediante ▲/▼ sul tasto di controllo, quindi premere ●.  
Viene visualizzata la schermata di creazione della cartella.



- ② Selezionare [OK] mediante ▲, quindi premere ●.  
Viene creata una nuova cartella con un numero maggiore di uno rispetto a quello più alto esistente; tale cartella viene impostata come cartella di registrazione corrente.

## Per annullare la creazione della cartella

Selezionare [Annulla] al punto ②, quindi premere ●.

- Se non viene creata una nuova cartella, la cartella "101MSDCF" viene selezionata come cartella di registrazione.
- È possibile creare cartelle assegnando loro un nome fino a "999MSDCF".
- Non è possibile eliminare una cartella mediante la fotocamera. Per eliminare una cartella, utilizzare il computer e così via.
- Le immagini vengono registrate nella cartella creata fino a quando non viene creata o selezionata un'altra cartella di registrazione.
- In una cartella, è possibile memorizzare un massimo di 4.000 immagini. Quando si supera la capacità massima della cartella, viene creata automaticamente una nuova cartella.
- Per ulteriori informazioni, vedere "Destinazioni di memorizzazione e nomi per i file di immagini" (pagina 107).

## Camb. cart. REG.

Consente di cambiare la cartella attualmente utilizzata per la registrazione di immagini.

- ① Selezionare [Camb. cart. REG.] mediante ▲/▼ sul tasto di controllo, quindi premere ●. Viene visualizzata la schermata di selezione della cartella.

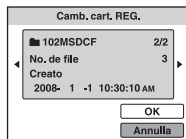

- ② Selezionare la cartella desiderata mediante ◀/▶ e [OK] mediante ▲, quindi premere ●.

## Per annullare la modifica della cartella di registrazione

Selezionare [Annulla] al punto ②, quindi premere ●.

- Non è possibile selezionare la cartella "100MSDCF" come cartella di registrazione.
- Non è possibile spostare le immagini registrate in un'altra cartella.

## Copia

Consente di copiare tutte le immagini della memoria interna in una "Memory Stick Duo".

- ① Inserire una "Memory Stick Duo" con spazio libero sufficiente.
- ② Selezionare [Copia] mediante ▲/▼ sul tasto di controllo, quindi premere ●. Viene visualizzato il messaggio "Ogni dato nella memoria interna sarà copiato".
- ③ Selezionare [OK] mediante ▲, quindi premere ●. Viene avviata la copia.

## Per annullare la copia

Selezionare [Annulla] al punto ③, quindi premere ●.

- Utilizzare un blocco batteria completamente carico. Se si tenta di copiare i file di immagini utilizzando un blocco batteria con carica residua insufficiente, è possibile che il blocco batteria si scarichi. In tal modo, la copia potrebbe non avvenire oppure i dati potrebbero risultare danneggiati.
- Non è possibile selezionare le immagini per la copia.
- Le immagini originali contenute nella memoria interna vengono conservate anche dopo la copia. Per eliminare il contenuto della memoria interna, rimuovere la "Memory Stick Duo" dopo la copia, quindi formattare la memoria interna ([Formatta] in [Strum. memoria int.]) (pagina 85).
- Viene creata una nuova cartella sulla "Memory Stick Duo", in cui vengono copiati tutti i dati. Non è possibile scegliere una cartella specifica e copiare le immagini al suo interno.
- Il contrassegno **DPOF** (ordine di stampa) sulle immagini non viene copiato.



 **Strumento memoria — Strum. memoria int.**

Questa voce non compare se nella fotocamera è inserita una “Memory Stick Duo”.

**Formatta**

Consente di formattare la memoria interna.

- Tenere presente che la formattazione cancella permanentemente tutti i dati contenuti nella memoria interna, incluse le immagini protette.

① Selezionare [Formatta] mediante ▲/▼ sul tasto di controllo, quindi premere ●.  
Viene visualizzato il messaggio “Ogni dato nella memoria interna sarà cancellato”.

② Selezionare [OK] mediante ▲, quindi premere ●.  
Viene avviata la formattazione.

**Per annullare la formattazione**

Selezionare [Annulla] al punto ②, quindi premere ●.

## **Impostaz. principali — Impostazioni principali 1**

Le impostazioni predefinite sono contrassegnate dal simbolo .

### Segn. ac.

Consente di selezionare il segnale emesso durante l'uso della fotocamera.

	Scatto	Consente di attivare l'emissione dello scatto dell'otturatore alla pressione del pulsante di scatto.
	Acceso	Consente di attivare l'avviso acustico dello scatto dell'otturatore alla pressione del tasto di controllo/pulsante di scatto.
	Spento	Consente di disattivare l'emissione del segnale acustico/dello scatto dell'otturatore.





### Guida funz.

Durante l'uso della fotocamera, viene visualizzata la guida funzioni.

	Acceso	Consente di attivare la visualizzazione della guida delle funzioni.
	Spento	Consente di disattivare la visualizzazione della guida delle funzioni.

### Inizializza

Consente di riportare l'impostazione sull'opzione predefinita. Anche se si esegue questa funzione, le immagini nella memoria interna vengono conservate.

- ① Selezionare [Inizializza] mediante  sul tasto di controllo, quindi premere .  
Viene visualizzato il messaggio "Inizializza tutte le impostazioni".
- ② Selezionare [OK] mediante , quindi premere .  
Le impostazioni vengono ripristinate sull'opzione predefinita.

### Per annullare l'inizializzazione

Selezionare [Annulla] al punto ②, quindi premere .

- Non spegnere la fotocamera durante l'inizializzazione.

## Modo demo sorriso

È possibile visualizzare una dimostrazione del modo Otturatore sorriso.

	Acceso	Consente di eseguire una dimostrazione dell'utilizzo del modo Otturatore sorriso.
✓	Spento	L'operazione non viene eseguita.

- ① Selezionare il modo 😊 (Otturatore sorriso) con la manopola di selezione del modo (pagina 31).
  - ② Puntare la fotocamera verso il soggetto e premere a fondo il pulsante di scatto.  
Viene avviata la dimostrazione.
- Se non si utilizza la fotocamera per circa 15 secondi, viene avviata automaticamente la dimostrazione anche se non viene premuto il pulsante di scatto.
  - È possibile uscire temporaneamente dalla dimostrazione, dopo averla avviata, premendo a fondo il pulsante di scatto.
  - Anche se viene rilasciato l'otturatore quando la fotocamera rileva un sorriso, non viene registrata alcuna immagine.
  - Configurare sempre l'impostazione [Spento] per effettuare una ripresa con Otturatore sorriso.

## ⚙️ Impostaz. principali — Impostazioni principali 2

Le impostazioni predefinite sono contrassegnate dal simbolo ✓.

### Collegam. USB

Consente di selezionare il modo USB per il collegamento della fotocamera a un computer o a una stampante compatibile con PictBridge mediante il cavo per il terminale multifunzione.

✓	Autom.	<p>La fotocamera riconosce automaticamente il computer o la stampante compatibile con PictBridge e imposta la comunicazione con tali dispositivi (pagine 105 e 118).</p> <ul style="list-style-type: none"> <li>• Se non è possibile collegare la fotocamera a una stampante compatibile con PictBridge con l'impostazione [Autom.], selezionare [PictBridge].</li> <li>• Se non è possibile collegare la fotocamera a un computer o un dispositivo USB con l'impostazione [Autom.], selezionare [Mass Storage].</li> </ul>
	PictBridge	Consente di collegare la fotocamera a una stampante compatibile con PictBridge (pagina 118).
	PTP/MTP	Quando si collega la fotocamera a un computer, viene avviata automaticamente la procedura guidata di copia; le immagini contenute nella cartella di registrazione della fotocamera vengono copiate nel computer (con Windows Vista/XP, Mac OS X).
	Mass Storage	Consente di eseguire un collegamento Mass Storage tra la fotocamera e un computer o un altro dispositivo USB (pagina 105).

### COMPONENT

Consente di selezionare il tipo di segnale video di uscita tra SD e HD(1080i), in base al televisore collegato (pagina 96).

✓	HD(1080i)	Selezionare questa voce per collegare la fotocamera a un televisore ad alta definizione compatibile con i segnali 1080i.
	SD	Selezionare questa voce per collegare la fotocamera a un televisore non compatibile con un segnale HD(1080i).

## Uscita video

Consente di impostare l'uscita del segnale video in base al sistema di colore TV dell'apparecchio video collegato. I sistemi di colore dei televisori dipendono dal paese e dalla regione.

Per visualizzare le immagini su un televisore, verificare il sistema di colore TV del paese o della regione d'uso (pagina 98).

NTSC	Consente di impostare il segnale di uscita video sul modo NTSC (ad esempio per Stati Uniti e Giappone).
PAL	Consente di impostare il segnale di uscita video sul modo PAL (ad esempio per l'Europa).

## Display zoom amp.

Durante la riproduzione su un televisore ad alta definizione, i fermi immagine con rapporto di formato 4:3 e 3:2 vengono riprodotti con rapporto di formato 16:9. Le immagini vengono visualizzate con i lati superiore e inferiore leggermente tagliati.

	Acceso	Consente la riproduzione con rapporto di formato 16:9. 
<input checked="" type="checkbox"/>	Spento	Display zoom amp. non viene utilizzato.

- Le uniche immagini che possono essere riprodotte con zoom ampio sono le immagini 4:3 e 3:2. I filmati, le immagini 16:9 e i ritratti non possono essere sottoposti a zoom.
- L'immagine visualizzata sullo schermo LCD della fotocamera non cambia.

## Impostazioni ripresa — Impostazioni ripresa 1



Le impostazioni predefinite sono contrassegnate dal simbolo .

### illuminat. AF

L'illuminatore AF fornisce una sorgente di luce aggiuntiva per semplificare la messa a fuoco di un soggetto in condizioni di scarsa illuminazione.



L'illuminatore AF emette una luce rossa, consentendo alla fotocamera di mettere a fuoco in modo semplice quando il pulsante di scatto viene premuto parzialmente, finché la messa a fuoco è bloccata. A questo punto, compare l'indicatore .

	Autom.	Consente di attivare l'illuminatore AF.
	Spento	Consente di disattivare l'illuminatore AF.

- Se la luce dell'illuminatore AF non raggiunge sufficientemente il soggetto o il soggetto non ha contrasto, non è possibile ottenere la messa a fuoco. Si consiglia una distanza massima di circa 2,0 m (zoom: W)/ 1,7 m (zoom: T).
- È possibile ottenere la messa a fuoco a condizione che la luce dell'illuminatore AF raggiunga il soggetto, anche se la luce stessa è decentrata rispetto al soggetto.
- Non è possibile utilizzare l'illuminatore AF quando:
  - È configurata l'impostazione semi-manuale (pagina 60)
  - Il modo  (Panorama),  (Crepuscolo) o  (Fuochi artif.) è selezionato nel modo Selezione scena.
- Se viene utilizzato l'illuminatore AF, la cornice del telemetro AF normale viene disattivata e ne viene visualizzata una nuova caratterizzata da una linea tratteggiata. AF funziona assegnando la priorità ai soggetti in prossimità del centro della cornice.
- L'illuminatore AF emette una luce molto intensa. Anche se non sussistono pericoli per la salute, si consiglia di non guardare direttamente nell'emettitore dell'illuminatore AF a distanza ravvicinata.

### Linea griglia

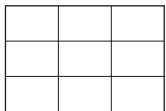
Facendo riferimento alle linee della griglia, è possibile impostare in modo semplice la posizione di un soggetto orizzontalmente o verticalmente.

	Acceso	Per visualizzare le linee della griglia. 
	Spento	Consente di non visualizzare le linee della griglia.

- Le linee della griglia non vengono registrate.

**Modo AF**

Consente di selezionare il modo operativo della messa a fuoco automatica.

✓	Singola	Consente di regolare automaticamente la messa a fuoco quando il pulsante di scatto viene tenuto premuto parzialmente. Questo modo è utile per riprendere soggetti statici.
	Monitor	Consente di regolare automaticamente la messa a fuoco prima che il pulsante di scatto venga tenuto premuto parzialmente. Questo modo riduce il tempo necessario per la messa a fuoco. <ul style="list-style-type: none"> <li>• Il consumo della batteria è più rapido rispetto a quanto avviene nel modo [Singola].</li> </ul>

- L'impostazione Modo AF non è valida quando è attivata la funzione Rilevamento visi.
- Quando si utilizza l'impostazione semi-manuale, viene selezionato automaticamente [Singola].

**Zoom digitale**

Consente di selezionare il modo dello zoom digitale. La fotocamera ingrandisce l'immagine utilizzando lo zoom ottico (fino a 5×). Se la percentuale di zoom supera 5×, la fotocamera utilizza lo zoom smart o lo zoom digitale di precisione.

✓	Smart (zoom smart) (sQ)	Consente di ingrandire l'immagine in modo digitale entro l'intervallo in cui l'immagine non viene distorta, secondo la sua dimensione. Non è disponibile quando: <ul style="list-style-type: none"> <li>– Le dimensioni dell'immagine sono impostate su [10M], [3:2 (8M)] o [16:9 (7M)] (solo DSC-W170).</li> <li>– Le dimensioni dell'immagine sono impostate su [8M], [3:2 (7M)] o [16:9 (6M)] (solo DSC-W150).</li> </ul> <ul style="list-style-type: none"> <li>• Il rapporto di zoom totale dello zoom smart è indicato nella seguente tabella.</li> </ul>
	Precis. (zoom digitale di precisione) (PQ)	Consente di ingrandire tutte le immagini del rapporto di zoom totale pari a circa 10×, compreso lo zoom ottico 5×. Tuttavia, la qualità delle immagini diminuisce al superamento del rapporto di zoom ottico.
	Spento	Lo zoom digitale non viene utilizzato.

**Dimensioni dell'immagine e rapporto di zoom totale utilizzando lo zoom smart (compreso zoom ottico 5x)**





Formato	Rapporto di zoom totale	
	DSC-W170	DSC-W150
5M	Circa 7,0x	Circa 6,3x
3M	Circa 8,9x	Circa 8,0x
VGA	Circa 28x	Circa 25x
16:9 (2M)	Circa 9,5x	Circa 8,5x

- Non è possibile utilizzare lo zoom digitale quando:
  - Il modo  (Otturatore sorriso) è selezionato nel modo Selezione scena.
  - Lo schermo LCD è spento.
  - È in corso la ripresa di filmati.

**Obiet. conv.**

Consente di ottenere la messa a fuoco appropriata durante l'uso di un obiettivo di conversione (non in dotazione). Applicare un adattatore per obiettivo (non in dotazione), quindi fissare un obiettivo di conversione.

<input type="checkbox"/>	Telefoto ( $D_T$ )	Consente di applicare un obiettivo di conversione per telefoto.
<input type="checkbox"/>	Grandang. ( $D_W$ )	Consente di applicare un obiettivo di conversione grandangolare.
<input checked="" type="checkbox"/>	Spento	Consente di non applicare un obiettivo di conversione.

- Durante l'uso del flash integrato, la luce del flash potrebbe essere bloccata, provocando la comparsa di un'ombra.
- Verificare la composizione dell'immagine sullo schermo LCD durante la ripresa.
- Macro è impostato su  (Auto).
- L'area di zoom disponibile è limitata.
- L'area di messa a fuoco disponibile è limitata.
- L'illuminatore AF non emette luce.
- Non è possibile selezionare l'impostazione semi-manuale.
- Se si riprendono immagini con un teleobiettivo di conversione (non in dotazione), la fotocamera è in grado di mettere a fuoco soggetti vicini anche nei modi  (Panorama) e  (Crepuscolo).
- Se si riprendono le immagini con un obiettivo di conversione (non in dotazione), potrebbe non essere possibile registrare le immagini nel modo  (Fuochi artif.) con un effetto ottimale.
- Consultare inoltre le istruzioni per l'uso in dotazione con l'obiettivo di conversione.



## Impostazioni ripresa — Impostazioni ripresa 2

Le impostazioni predefinite sono contrassegnate dal simbolo .

### Orientam. autom.

Quando la fotocamera viene ruotata per riprendere un'immagine verticale (ritratto), la fotocamera registra il cambiamento di posizione e visualizza l'immagine in verticale.

<input checked="" type="checkbox"/>	Acceso	Consente di registrare l'immagine con l'orientamento corretto.
<input type="checkbox"/>	Spento	Consente di non utilizzare Orientam. autom.

- Lo sfondo è nero a sinistra e a destra delle immagini con orientamento verticale.
- In base all'angolazione di ripresa della fotocamera, l'orientamento dell'immagine potrebbe non essere registrato correttamente. Se un'immagine non viene registrata con l'orientamento corretto, è possibile ruotare l'immagine seguendo la procedura a pagina 79.
- Non è possibile utilizzare Orientam. autom. quando la modalità  (Sott'acqua) è selezionata nel modo Selezione scena.

### Revis. autom.

Consente di visualizzare l'immagine registrata sullo schermo per circa due secondi subito dopo avere ripreso un fermo immagine.



<input checked="" type="checkbox"/>	Acceso	Consente di utilizzare il controllo automatico.
<input type="checkbox"/>	Spento	Consente di disattivare il controllo automatico.

- Se il pulsante di scatto viene premuto parzialmente, il display dell'immagine registrata scompare ed è possibile riprendere immediatamente l'immagine successiva.
- Non è possibile utilizzare la Revis. autom. nei seguenti casi:
  - Ripresa Raffica/Variazione
  - [Identificazione scena] è impostato su [Autom.] o [Avanzato].









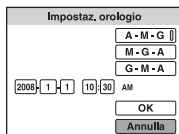

## Impostaz. orologio

### Impostaz. orologio

Consente di impostare la data e l'ora.

- ① Selezionare [ Impostaz. orologio] da  (Impost.) nella schermata HOME.



- ② Premere  sul tasto di controllo.
- ③ Selezionare il formato di visualizzazione della data mediante /, quindi premere .
- ④ Selezionare ogni voce mediante / e impostare il valore numerico mediante /, quindi premere .
- ⑤ Selezionare [OK], quindi premere .

• La mezzanotte è indicata da 12:00 AM, mezzogiorno da 12:00 PM.

### Per annullare l'impostazione dell'orologio

Selezionare [Annulla] al punto ⑤, quindi premere .

---

## **A** Language Setting

### Language Setting

Consente di selezionare la lingua da utilizzare per voci di menu, avvisi e messaggi.



# Visualizzazione delle immagini su un televisore

È possibile visualizzare le immagini su un televisore collegando la fotocamera a un televisore. Il collegamento varia in base al tipo di televisore a cui viene collegata la fotocamera.

## Visualizzazione delle immagini mediante collegamento della videocamera a un televisore con il cavo in dotazione o con un terminale multifunzione

Prima di collegare la fotocamera al televisore, spegnerli entrambi.

### 1 Collegare la fotocamera al televisore mediante il cavo per terminale multifunzione (in dotazione).

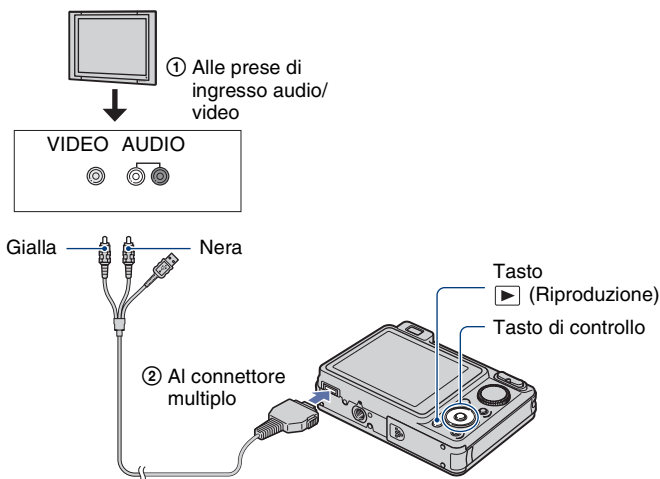

- Se il televisore in uso è dotato di prese di ingresso stereo, collegare la spina audio (nera) del cavo per terminale multifunzione alla presa audio sinistra.

### 2 Accendere il televisore e impostare l'ingresso.

- Consultare inoltre le istruzioni per l'uso in dotazione con il televisore.

### 3 Premere il tasto (Riproduzione) per accendere la fotocamera.

Le immagini catturate con la fotocamera compaiono sul televisore.

Premere ◀▶ sul tasto di controllo per selezionare l'immagine desiderata.

- Quando si utilizza la fotocamera all'estero, potrebbe essere necessario commutare l'uscita del segnale video affinché corrisponda a quella del sistema televisivo in uso (pagina 89).

### Visualizzazione di un'immagine mediante il collegamento della fotocamera a un televisore HDTV

È possibile visualizzare un'immagine di alta qualità\* registrata sulla fotocamera collegando quest'ultima a un televisore HD (High Definition) con il Cavo per adattatore di uscita HD (non in dotazione).

Prima di collegare la fotocamera al televisore, spegnerli entrambi.

\* Le immagini riprese nel formato [VGA] non possono essere riprodotte nel formato HD.

- In [Display zoom amp.], i fermi immagine con rapporto di formato 4:3 o 3:2 possono essere visualizzati con rapporto di formato 16:9 (pagina 89).
- In [Ridimensionam. multiplo], il rapporto di formato può essere convertito in 16:9 per la visione ad alta definizione (pagina 76).

#### 1 Collegare la fotocamera a un televisore HD (High Definition) utilizzando il Cavo per adattatore di uscita HD (non in dotazione).

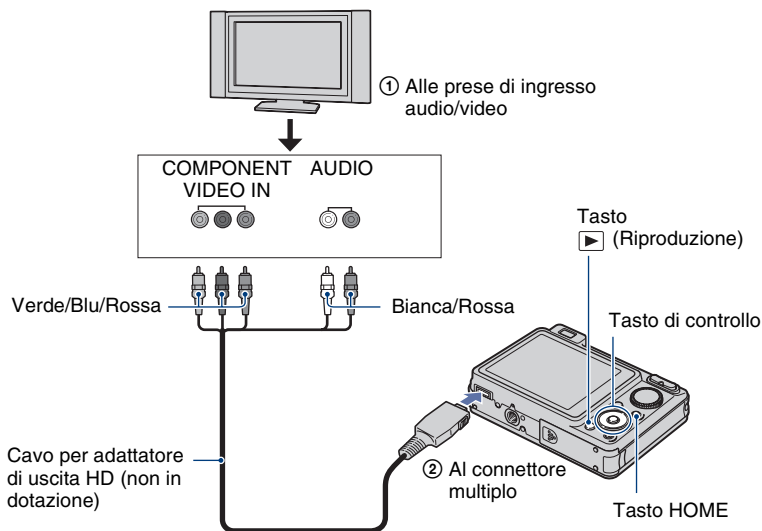

---



## 2 Accendere il televisore e impostare l'ingresso.

- Consultare inoltre le istruzioni per l'uso in dotazione con il televisore.

---

## 3 Premere il tasto (Riproduzione) per accendere la fotocamera.

Le immagini catturate con la fotocamera compaiono sul televisore.

Premere   sul tasto di controllo per selezionare l'immagine desiderata.

- 
- Impostare [COMPONENT] su [HD(1080i)] in [Impostazioni principali 2] selezionando  (Impost.) nella schermata HOME (pagina 88).
  - Quando si utilizza la fotocamera all'estero, potrebbe essere necessario commutare l'uscita del segnale video affinché corrisponda a quella del sistema televisivo in uso (pagina 89).
  - Non è possibile visualizzare l'output di filmati con formato di segnale [HD(1080i)]. Impostare [COMPONENT] su [SD] durante la visione di filmati (pagina 88).

### “PhotoTV HD”

La fotocamera è compatibile con lo standard “PhotoTV HD”.

Collegando i dispositivi Sony compatibili con PhotoTV HD mediante un cavo per adattatore di uscita HD (non in dotazione), è possibile prendere parte a un nuovo mondo di fotografia con una sorprendente qualità Full-HD.

PhotoTV HD consente di esprimersi con una fotografia dettagliata, fatta di texture e colori precisi.

- Le impostazioni devono essere effettuate anche sul televisore. Per ulteriori informazioni, consultare le istruzioni per l'uso del televisore.

### Sistemi di colore del televisore

Per visualizzare le immagini su uno schermo televisivo, occorrono un televisore dotato di presa di ingresso video e il cavo per terminale multifunzione. È necessario che il sistema di colore del televisore corrisponda a quello della fotocamera digitale. Consultare i seguenti elenchi per informazioni sul sistema di colore del televisore per il paese o la regione in cui la fotocamera viene utilizzata.

#### Sistema NTSC

America Centrale, Bolivia, Canada, Cile, Colombia, Corea, Ecuador, Filippine, Giamaica, Giappone, Isole Bahama, Messico, Perù, Suriname, Taiwan, Stati Uniti, Venezuela e così via.

#### Sistema PAL

Australia, Austria, Belgio, Cina, Danimarca, Finlandia, Germania, Hong Kong, Ungheria, Italia, Kuwait, Malesia, Nuova Zelanda, Norvegia, Olanda, Polonia, Portogallo, Regno Unito, Repubblica Ceca, Repubblica Slovacca, Singapore, Spagna, Svezia, Svizzera, Thailandia e così via.

### **Sistema PAL-M**

Brasile

### **Sistema PAL-N**

Argentina, Paraguay, Uruguay

### **Sistema SECAM**

Bulgaria, Francia, Guiana, Iran, Iraq, Monaco, Russia, Ucraina e così via.



Per ulteriori informazioni sull'uso di un computer Macintosh, consultare la sezione "Uso di un computer Macintosh" (pagina 114).  
Le figure utilizzate in questa sezione sono basate sulla versione in lingua inglese.



## Innanzitutto, installare il software (in dotazione) (pagina 102)



- Installare il software attenendosi alle seguenti indicazioni:
  - "Picture Motion Browser"
  - "Music Transfer"

## Copia delle immagini su un computer (pagina 105)



- Copia delle immagini su un computer utilizzando "Picture Motion Browser".
- È possibile vedere le immagini mediante "Picture Motion Browser" e "Music Transfer" con le seguenti modalità:
  - Visualizzazione delle immagini salvate sul computer
  - Modifica delle immagini
  - Visualizzazione dei luoghi in cui sono stati ripresi i fermi immagine su mappe online
  - Creazione di un disco con le immagini riprese (è necessaria un'unità di scrittura su disco CD o DVD)
  - Stampa o salvataggio dei fermi immagine con data inserita
  - Aggiunta/modifica di file musicali per le presentazioni (mediante "Music Transfer")

Ulteriori informazioni sul presente prodotto e le risposte alle domande frequenti sono disponibili sul sito Web di assistenza clienti di Sony.  
<http://www.sony.net/>



## Ambiente operativo consigliato

Per un computer collegato alla fotocamera, si consiglia di utilizzare l'ambiente descritto di seguito.

### Ambiente consigliato per la copia di immagini

#### Sistema operativo (preinstallato):

Microsoft Windows 2000 Professional SP4, Windows XP\* SP2/Windows Vista\*

- Il funzionamento non è garantito in un ambiente basato su un aggiornamento dei sistemi operativi descritti sopra o in un ambiente ad avvio multiplo.

**Presenza USB:** fornita come standard

### Ambiente consigliato per l'uso di "Picture Motion Browser" e "Music Transfer"

#### Sistema operativo (preinstallato):

Microsoft Windows 2000 Professional SP4, Windows XP\* SP2/Windows Vista\*

**CPU:** Intel Pentium III 500 MHz o superiore (consigliato: Intel Pentium III 800 MHz o superiore)

**Memoria:** 256 MB o superiore (consigliato: 512 MB o superiore)

**Disco rigido:** circa 400 MB di spazio su disco necessario per l'installazione

**Monitor:** risoluzione dello schermo di 1.024 × 768 punti o superiore

\* Non sono supportate le edizioni a 64 bit e Starter (Edition).

## Note sul collegamento della fotocamera a un computer

- L'ambiente informatico deve inoltre soddisfare i requisiti di funzionamento del sistema operativo.
- Il funzionamento non è garantito per tutti gli ambienti operativi consigliati menzionati sopra.
- Se si collegano contemporaneamente due o più dispositivi USB a un singolo computer, alcuni dispositivi, inclusa la fotocamera, potrebbero non funzionare a seconda dei tipi di dispositivi USB in uso.
- Il funzionamento non è garantito se viene utilizzato un hub USB.
- Se la fotocamera viene collegata utilizzando un'interfaccia USB compatibile con Hi-Speed USB (conforme a USB 2.0), il trasferimento avanzato (trasferimento ad alta velocità) viene consentito poiché la presente fotocamera è compatibile con Hi-Speed USB (conforme a USB 2.0).
- Esistono quattro metodi di collegamento USB a un computer: [Autom.] (impostazione predefinita), [Mass Storage], [PictBridge] e [PTP/MTP]. Questa sezione descrive i metodi [Autom.] e [Mass Storage] come esempi. Per ulteriori informazioni su [PictBridge] e [PTP/MTP], vedere a pagina 88.
- Quando il computer esce dalla modalità di sospensione, è possibile che la comunicazione tra la fotocamera e il computer non venga ristabilita immediatamente.

# Installazione del software (in dotazione)

È possibile installare il software (in dotazione) attenendosi alla seguente procedura.

- Accedere come amministratore.

---

## 1 Accendere il computer ed inserire il CD-ROM (in dotazione) nell'unità CD-ROM.

Viene visualizzata la schermata del menu di installazione.



- Se non viene visualizzata, fare doppio clic su [Computer] (in Windows XP/2000, [My Computer]) →  (SONYPICUTIL).
- È possibile che venga visualizzata la schermata AutoPlay. Selezionare “Run Install.exe.” e seguire le istruzioni che appaiono sullo schermo per procedere con l’installazione.

---

## 2 Fare clic su [Install].

Viene visualizzata la schermata “Choose Setup Language”.

---

## 3 Selezionare la lingua desiderata, quindi fare clic su [Next].

Viene visualizzata la schermata [Location Settings].

---

## 4 Selezionare [Region] e [Country/Area], quindi fare clic su [Next].

Quando viene visualizzato [Welcome to the InstallShield Wizard for Sony Picture Utility], fare clic su [Next].

Viene visualizzata la schermata “License Agreement”. Leggere attentamente il contratto. Per accettare le condizioni del contratto, fare clic sul pulsante di opzione accanto a [I accept the terms of the license agreement], quindi su [Next].

---

## 5 Attenersi alle istruzioni visualizzate sulla schermata per completare l’installazione.



- Quando compare il messaggio di conferma per il riavvio, riavviare il computer seguendo le istruzioni visualizzate sulla schermata.
- A seconda dell’ambiente operativo del computer, è possibile che DirectX sia installato.

---

## 6 Una volta completata l’installazione, rimuovere il CD-ROM.

- Installare il software attenendosi alle seguenti indicazioni:
  - Picture Motion Browser
  - Music Transfer

Al termine dell'installazione del software, sul desktop vengono create le icone di collegamento per "Picture Motion Browser", "Guida di PMB" e "Music Transfer".

 PMB - Picture Motion Browser	Fare doppio clic per avviare "Picture Motion Browser".
 PMB Guide	Fare doppio clic per avviare "Guida di PMB".
 Picture Packaæ...	Fare doppio clic per avviare "Music Transfer".

# “Picture Motion Browser” (in dotazione)

È possibile utilizzare al meglio fermi immagine e filmati della fotocamera utilizzando l'apposito software.

In questa sezione viene presentato “Picture Motion Browser”.

## Panoramica di “Picture Motion Browser”

Utilizzando “Picture Motion Browser” è possibile:

- Importare immagini catturate mediante la fotocamera e visualizzarle sul computer.
- Organizzare le immagini sul computer sotto forma di calendario per visualizzarle in ordine di data.
- È possibile visualizzare i file di immagine memorizzati su un computer mediante la fotocamera, copiandoli su una “Memory Stick Duo”.
- Ritoccare (Correzione degli occhi rossi, ecc.), stampare e inviare fermi immagine come allegati di posta elettronica, modificare la data di scatto ed altro ancora.
- Stampare o salvare i fermi immagine con la data.
- Creare un disco dati utilizzando un'unità di masterizzazione CD o DVD.
- Caricare l'immagine sul Web.
- Per ulteriori informazioni, consultare la “Guida di PMB”.

## Avvio della “Guida di PMB”

Fare doppio clic sull'icona  (Guida di PMB) sul desktop.

Per accedere a “Guida di PMB” dal menu Start, fare clic su [Start] → [All Programs] (in Windows 2000, [Programs]) → [Sony Picture Utility] → [Help] → [Guida di PMB].

## Avvio e chiusura di “Picture Motion Browser”

### Avvio di “Picture Motion Browser”

Fare doppio clic sull'icona  (Picture Motion Browser) sul desktop.

In alternativa, dal menu Start, fare clic su [Start] → [All Programs] (in Windows 2000, [Programs]) → [Sony Picture Utility] → [PMB - Picture Motion Browser].

- Se “Picture Motion Browser” viene avviato per la prima volta, sullo schermo appare il messaggio di conferma dello strumento di informazioni. Selezionare [Start]. Questa funzione consente di visualizzare informazioni, quali gli aggiornamenti software. È possibile modificare l'impostazione in un momento successivo.

### Chiusura di “Picture Motion Browser”

Fare clic sul pulsante  nell'angolo superiore destro dello schermo.

# Copia delle immagini su un computer utilizzando "Picture Motion Browser"

## Preparazione della fotocamera e del computer

### 1 Inserire nella fotocamera una "Memory Stick Duo" contenente immagini registrate.

- Per la copia di immagini nella memoria interna, non è necessario eseguire l'operazione di cui sopra.

### 2 Inserire nella fotocamera il blocco batteria sufficientemente carico oppure collegare la fotocamera a una presa a muro mediante l'alimentatore CA (non in dotazione) e il cavo USB/AV/DC IN per il terminale multifunzione (non in dotazione).

- Se per la copia di immagini sul computer viene utilizzato un blocco batteria quasi scarico, è possibile che tale operazione non venga eseguita oppure che i dati di immagine risultino danneggiati se il blocco batteria si scarica troppo rapidamente.

### 3 Accendere il computer, quindi premere il tasto (Riproduzione).

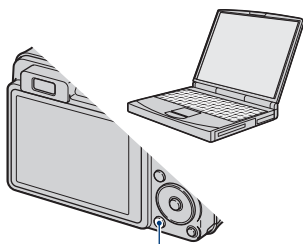

Tasto  (Riproduzione)

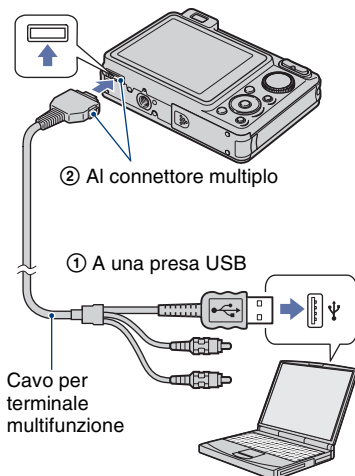

## Collegamento della fotocamera al computer

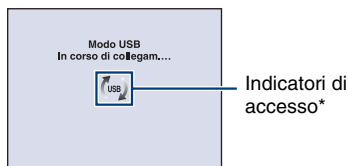

Sullo schermo della fotocamera compare l'indicazione "In corso di collegam....".



Quando il collegamento USB viene eseguito per la prima volta, il computer avvia automaticamente un programma per riconoscere la fotocamera. Attendere alcuni istanti.

\* Durante la sessione di comunicazione, sullo schermo viene visualizzato . Non utilizzare il computer durante la visualizzazione di tale indicatore. Quando l'indicatore viene sostituito da , sarà possibile utilizzare di nuovo il computer.

- Se "Mass Storage" non compare, impostare [Collegam. USB] su [Mass Storage] (pagina 88).

### Copia delle immagini su un computer

#### 1 Collegare la fotocamera a un computer come descritto nella sezione "Collegamento della fotocamera al computer".

Dopo aver effettuato un collegamento USB, viene visualizzata automaticamente la schermata [Import Media Files] di "Picture Motion Browser".



- Se viene utilizzato lo slot per Memory Stick, vedere a pagina 109.
- Se viene visualizzata la procedura guidata AutoPlay, chiuderla.

#### 2 Importare le immagini.

Per avviare l'importazione delle immagini, fare clic sul pulsante [Import].

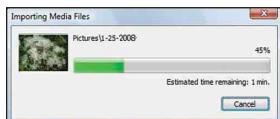

Per impostazione predefinita, le immagini vengono importate in una cartella creata in "Pictures" (in Windows XP/2000, "My Pictures") il cui nome indica la data di importazione.

- Per ulteriori informazioni su "Picture Motion Browser", fare riferimento alla "Guida di PMB".

### Visualizzazione delle immagini su un computer

Al termine dell'importazione, viene avviato "Picture Motion Browser". Vengono visualizzate le miniature delle immagini importate.



- La cartella "Pictures" (in Windows XP/2000, "My Pictures") è impostata come cartella predefinita in "Viewed folders".

Organizzare le immagini sul computer sotto forma di calendario per visualizzarle in ordine di data.

Per ulteriori informazioni, consultare la "Guida di PMB".

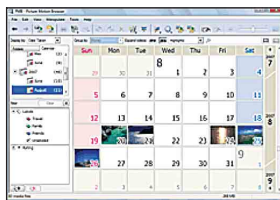

Esempio: Schermata di visualizzazione dei mesi

## Per annullare il collegamento USB

Eseguire le procedure dal punto ① al punto ④ di seguito prima di:

- Scollegare il cavo per terminale multifunzione.
- Rimuovere una “Memory Stick Duo”.
- Inserire una “Memory Stick Duo” nella fotocamera dopo avere copiato le immagini dalla memoria interna.
- Spegner la fotocamera.

① Fare doppio clic sull’icona di rimozione nell’area di sistema.

Windows Vista



Fare doppio clic qui

Windows XP/Windows 2000



Fare doppio clic qui

- ② Fare clic su  (USB Mass Storage Device) → [Stop].
- ③ Confermare il dispositivo nell’apposita finestra, quindi fare clic su [OK].
- ④ Fare clic su [OK].  
Il dispositivo viene scollegato.
- Non è necessario eseguire il punto ④ per Windows Vista/XP.

## Destinazioni di memorizzazione e nomi per i file di immagini

I file di immagine registrati mediante la presente fotocamera sono raggruppati in cartelle nella “Memory Stick Duo” o nella memoria interna.

### Esempio: visualizzazione di cartelle su Windows Vista

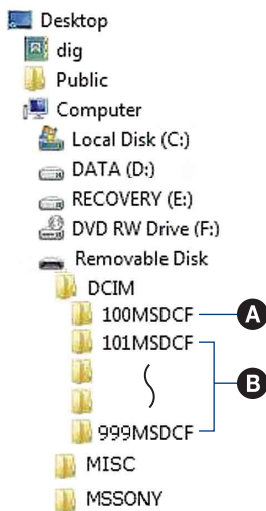

- A** Cartella contenente dati di immagine registrati mediante una fotocamera priva della funzione di creazione cartelle.
- B** Cartella contenente dati di immagine registrati mediante la presente fotocamera. Se non sono state create nuove cartelle, sono comunque disponibili le seguenti cartelle:
- “Memory Stick Duo”: “101MSDCF” solo
  - Memoria interna: “101\_SONY” solo

- Non è possibile registrare immagini nella cartella “100MSDCF”. Le immagini contenute in questa cartella sono disponibili solo per la visualizzazione.
- Non è possibile registrare/riprodurre immagini nella cartella “MISC”.
- Ai file di immagini vengono assegnati nomi nel modo descritto di seguito.
  - File di fermo immagine: DSC0□□□□.JPG
  - File di filmato: MOV0□□□□.MPG
  - File di immagini di indice registrati durante la registrazione di filmati:  
MOV0□□□□.THM

□□□□ indica qualsiasi numero compreso tra 0001 e 9999. Le parti numeriche del nome di un file di filmato registrato nel modo relativo ai filmati e del corrispondente file di immagini di indice sono identiche.
- Per ulteriori informazioni sulle cartelle, vedere alle pagine 79 e 82.



# Copia delle immagini sul computer senza “Picture Motion Browser”

È possibile copiare immagini nel computer senza utilizzare “Picture Motion Browser”, procedendo come segue.

## Per un computer dotato di slot per Memory Stick:

Rimuovere la “Memory Stick Duo” dalla fotocamera e inserirla nell’adattatore per Memory Stick Duo. Inserire l’adattatore per Memory Stick Duo nel computer e copiare le immagini.

- È possibile copiare le immagini inserendo la “Memory Stick Duo” nello slot per Memory Stick del computer anche durante l’uso di Windows 95/98/98 Second Edition/NT/Me.
- Se la “Memory Stick PRO Duo” non viene riconosciuta, vedere a pagina 132.

## Per un computer privo di slot per Memory Stick:

Effettuare un collegamento USB e seguire le fasi per la copia delle immagini.

- Le indicazioni a schermo mostrate in questa sezione sono esempi per la copia di immagini da una “Memory Stick Duo”.
- La fotocamera non è compatibile con le versioni Windows 95/98/98 Second Edition/NT/Me del sistema operativo Windows. Utilizzare un sistema di lettura/scrittura per Memory Stick disponibile in commercio per copiare le immagini da una “Memory Stick Duo” al computer.  
Per copiare le immagini nella memoria interna sul computer, copiare prima le immagini su una “Memory Stick Duo”, quindi copiarle sul computer.

## Copia delle immagini su un computer -Windows Vista/XP

Questa sezione descrive un esempio di procedura per la copia di immagini nella cartella “Documents” (per Windows XP: “My Documents”).

### 1 Preparare la fotocamera e un computer.

Eseguire la stessa procedura descritta in “Preparazione della fotocamera e del computer” a pagina 105.

### 2 Collegare la fotocamera al computer mediante il cavo per terminale multifunzione.

Eseguire la stessa procedura descritta in “Collegamento della fotocamera al computer” a pagina 105.

- Se “Picture Motion Browser” è già installato, [Import Media Files] viene avviato su “Picture Motion Browser”; ad ogni modo, selezionare [Cancel] per terminare.

- 3** Fare clic su [Open folder to view files] (per Windows XP: [Open folder to view files] → [OK]) quando viene visualizzata automaticamente la schermata della procedura guidata sul desktop.



- Se la schermata della procedura guidata non compare automaticamente, seguire le istruzioni riportate in → "Per Windows 2000".

- 4** Fare doppio clic su [DCIM].

- 5** Fare doppio clic sulla cartella in cui sono memorizzati i file di immagini che si desidera copiare. Quindi, fare clic con il pulsante destro del mouse su un file di immagini per visualizzare il menu, infine fare clic su [Copy].

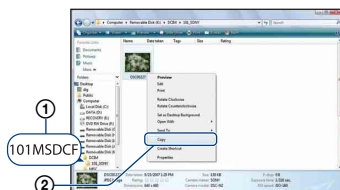

- Per ulteriori informazioni sulla destinazione di memorizzazione dei file di immagini, vedere a pagina 107.

- 6** Fare doppio clic sulla cartella [Documents] (per Windows XP: [My Documents]). Quindi, fare clic con il pulsante destro del mouse sulla finestra "Documents" per visualizzare il menu, infine fare clic su [Paste].

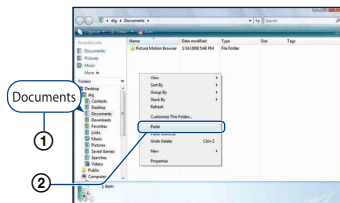

I file di immagine vengono copiati nella cartella [Documents] (per Windows XP: [My Documents]).

- Quando nella cartella di destinazione della copia esiste un'immagine con lo stesso nome di file, viene visualizzato il messaggio per la conferma della sovrascrittura. Se una nuova immagine viene sovrascritta su un'immagine esistente, i dati del file originale vengono eliminati. Per copiare un file di immagine sul computer senza sovrascriverlo, modificare il nome del file, quindi copiarlo. Tuttavia, tenere presente che, se il nome del file viene modificato (pagina 112), potrebbe non essere possibile riprodurre l'immagine mediante la presente fotocamera.
- 

### Per Windows 2000

Fare doppio clic su [My Computer] → [Removable Disk] dopo aver collegato la fotocamera al computer. Quindi, riprendere la procedura dal punto 4.

# Visualizzazione dei file di immagini memorizzati su un computer mediante la fotocamera con “Memory Stick Duo”

Questa sezione descrive il procedimento utilizzando un computer Windows come esempio.

Quando un file di immagine copiato su un computer non viene più conservato in una “Memory Stick Duo”, è possibile visualizzare di nuovo l’immagine sulla fotocamera esportando (copiando) il file di immagine sulla fotocamera utilizzando “Picture Motion Browser”.

- Potrebbe non essere possibile riprodurre alcune immagini a seconda delle relative dimensioni.
- Sony non garantisce la riproduzione dei file di immagine sulla fotocamera se sono stati elaborati su un computer o registrati con un’altra fotocamera.

---

## 1 Collegare la fotocamera e il computer e avviare “Picture Motion Browser” (pagine 104, 105).

---

## 2 Selezionare i fermi immagine da esportare nella finestra principale.

---

## 3 Dal menu [Manipola], selezionare [Apri con programma esterno] → [Strumento di esportazione immagini].

---

## 4 Seguire le istruzioni a schermo ed esportare i file di immagine nella “Memory Stick Duo”.

- Per ulteriori informazioni su “Picture Motion Browser”, consultare la “Guida di PMB”.
- 

## Per esportare le immagini sulla fotocamera senza utilizzare “Picture Motion Browser”

- Le immagini copiate con la procedura riportata di seguito non possono essere riprodotte con Visione data o Filtro per visi, né registrate in Preferiti. Riprodurre le immagini sulla fotocamera con Visione cartella (pagina 67).

- Ignorare i punti ① e ② se il nome del file impostato mediante la fotocamera non è stato modificato.

① Fare clic con il pulsante destro del mouse sul file di immagini, quindi fare clic su [Rename].

② Modificare il nome del file in “DSC0□□□□□”. Immettere un numero da 0001 a 9999 per □□□□□.

- Se viene visualizzato il messaggio per la conferma della sovrascrittura, immettere un numero diverso.

- Potrebbe venire visualizzata un’estensione a seconda delle impostazioni del computer. L’estensione per i fermi immagine è JPG e l’estensione per i filmati è MPG. Non modificare l’estensione.

③ Fare clic con il pulsante destro del mouse sul file di immagini, quindi fare clic su [Copy].

④ Fare doppio clic su [Removable Disk] o [Sony MemoryStick] in [Computer] (in Windows XP, [My Computer]).

⑤ Fare clic con il pulsante destro del mouse sulla sottocartella [□□□MSDCF] nella cartella [DCIM], quindi fare clic su [Paste].

- □□□ indica qualsiasi numero compreso tra 100 e 999.

- Se non vi sono cartelle in una “Memory Stick Duo”, creare una cartella (pagina 82) mediante la fotocamera, quindi copiare i file di immagine.

# Uso di “Music Transfer” (in dotazione)

È possibile sostituire i file musicali preimpostati con i file musicali desiderati utilizzando “Music Transfer” contenuto nel CD-ROM (in dotazione), nonché eliminare o aggiungere questi file quando desiderato.

## Aggiunta/modifica di file musicali mediante “Music Transfer”





Di seguito sono riportati i formati dei file musicali che è possibile trasferire mediante “Music Transfer”:

- File MP3 memorizzati sul disco rigido del computer
- File musicali su CD
- File musicali preimpostati salvati sulla presente fotocamera



---

**1** Premere il tasto HOME per visualizzare la schermata HOME.

---

**2** Selezionare  (Diapo) con  sul tasto di controllo, selezionare [ Strumento musica] con , quindi premere .

---

**3** Selezionare [Scar.musica] mediante , quindi premere .

Viene visualizzato il messaggio “Collegare a PC”.

---

**4** Effettuare un collegamento USB tra la fotocamera e il computer.

---

**5** Avviare “Music Transfer”.

---

---

**6** Seguire le istruzioni a schermo per aggiungere/modificare i file musicali.

---

• Per ripristinare nella fotocamera i file musicali preimpostati:

① Eseguire [Form.musica] nel punto 3.

② Eseguire la funzione [Ripristina impostazioni predefinite] di “Music Transfer”.

In questo modo, vengono ripristinati tutti i file musicali preimpostati e [Musica] nel menu [Diapo] viene impostato su [Spento].

• È possibile ripristinare i file musicali preimpostati utilizzando [Inizializza] (pagina 86). In questo modo, tuttavia, vengono ripristinate anche altre impostazioni.

• Per ulteriori informazioni sull’uso di “Music Transfer”, vedere la Guida in linea di “Music Transfer”.

# Uso di un computer Macintosh

È possibile copiare immagini nel computer Macintosh.

- “Picture Motion Browser” non è compatibile con i computer Macintosh.

## Ambiente operativo consigliato

Per un computer collegato alla fotocamera, si consiglia di utilizzare l’ambiente descritto di seguito.

### Ambiente consigliato per la copia di immagini

**Sistema operativo (preinstallato):** Mac OS 9.1/9.2/ Mac OS X (da v10.1 a v10.5)

**Presca USB:** fornita come standard

### Ambiente consigliato per l’uso di “Music Transfer”

**Sistema operativo (preinstallato):** Mac OS X (da v10.3 a v10.5)

**CPU:** iMac, eMac, iBook, PowerBook, Power Mac serie G3/G4/G5, Mac mini

**Memoria:** 64 MB o superiore (almeno 128 MB consigliati)

**Disco rigido:** Spazio su disco necessario per l’installazione — circa 250 MB

### Note sul collegamento della fotocamera a un computer

- Il funzionamento non è garantito per tutti gli ambienti operativi consigliati menzionati sopra.
- Se si collegano contemporaneamente due o più dispositivi USB a un singolo computer, alcuni dispositivi, inclusa la fotocamera, potrebbero non funzionare a seconda dei tipi di dispositivi USB in uso.
- Il funzionamento non è garantito se viene utilizzato un hub USB.
- Se la fotocamera viene collegata utilizzando un’interfaccia USB compatibile con Hi-Speed USB (conforme a USB 2.0), il trasferimento avanzato (trasferimento ad alta velocità) viene consentito poiché la presente fotocamera è compatibile con Hi-Speed USB (conforme a USB 2.0).

- Esistono quattro metodi di collegamento USB a un computer: [Autom.] (impostazione predefinita), [Mass Storage], [PictBridge] e [PTP/MTP]. Questa sezione descrive i metodi [Autom.] e [Mass Storage] come esempi. Per ulteriori informazioni su [PictBridge] e [PTP/MTP], vedere a pagina 88.
- Quando il computer esce dalla modalità di sospensione, è possibile che la comunicazione tra la fotocamera e il computer non venga ristabilita immediatamente.

## Copia e visualizzazione delle immagini su un computer

### 1 Preparare la fotocamera e un computer Macintosh.

Eseguire la stessa procedura descritta in “Preparazione della fotocamera e del computer” a pagina 105.

### 2 Collegare la fotocamera al computer mediante il cavo per terminale multifunzione.

Eseguire la stessa procedura descritta in “Collegamento della fotocamera al computer” a pagina 105.

### 3 Copiare i file di immagini sul computer Macintosh.

- ① Fare doppio clic sull’icona appena riconosciuta → su [DCIM] → sulla cartella in cui sono memorizzate le immagini che si desidera copiare.
  - ② Trascinare e rilasciare i file di immagini sull’icona del disco rigido.  
I file di immagini vengono copiati sul disco rigido.
- Per ulteriori informazioni sulla posizione di memorizzazione delle immagini e sui nomi dei file, vedere a pagina 107.

### 4 Visualizzare le immagini sul computer.

Per aprire il file di immagini desiderato, fare doppio clic sull'icona del disco rigido → il file di immagini desiderato nella cartella contenente i file copiati.

### Per annullare il collegamento USB

Trascinare e rilasciare l'icona dell'unità o l'icona della "Memory Stick Duo" sull'icona "Cestino" prima di eseguire le procedure elencate di seguito; diversamente, la fotocamera viene scollegata dal computer.

- Scollegare il cavo per terminale multifunzione.
- Rimuovere una "Memory Stick Duo".
- Inserire una "Memory Stick Duo" nella fotocamera dopo avere copiato le immagini dalla memoria interna.
- Spegnerne la fotocamera.

### Aggiunta/modifica di file musicali mediante "Music Transfer"

È possibile sostituire i file musicali preimpostati con i file musicali desiderati, nonché eliminare o aggiungere questi file quando desiderato.

Di seguito sono riportati i formati dei file musicali che è possibile trasferire mediante "Music Transfer":

- File MP3 memorizzati sul disco rigido del computer
- File musicali su CD
- File musicali preimpostati salvati sulla presente fotocamera

### Installazione di "Music Transfer"

- Chiudere tutti gli altri software applicativi prima di installare "Music Transfer".
  - Per eseguire l'installazione, è necessario accedere come Amministratore.
- ① Accendere il computer Macintosh, quindi inserire il CD-ROM (in dotazione) nell'apposita unità.
  - ② Fare doppio clic su  (SONYPICTUTIL).
  - ③ Fare doppio clic sul file [MusicTransfer.pkg] nella cartella [MAC]. Viene avviata l'installazione del software.

### Per aggiungere/modificare file musicali

Vedere a "Aggiunta/modifica di file musicali mediante "Music Transfer"" a pagina 113.

### Assistenza tecnica

Ulteriori informazioni sul presente prodotto e le risposte alle domande frequenti sono disponibili sul sito Web di assistenza clienti di Sony.  
<http://www.sony.net/>

# Visualizzazione “Guida avanzata di Cyber-shot”

Quando viene installata la “Guida all’uso Cyber-shot”, viene installata anche la “Guida avanzata di Cyber-shot”. La “Guida avanzata di Cyber-shot” approfondisce l’uso della fotocamera e degli accessori.

## Visualizzazione su Windows

**Fare doppio clic su  (Step-up Guide) sul desktop.**

Per accedere a “Step-up Guide” dal menu Start, fare clic su [Start] → [All Programs] (in Windows 2000, [Programs]) → [Sony Picture Utility] → [Step-up Guide].

## Visualizzazione su Macintosh

- 1 Copiare la cartella [stepupguide] nella cartella [stepupguide] sul computer.**
- 2 Selezionare [stepupguide], [language], [IT] sul CD-ROM (in dotazione), copiare tutti i file della cartella [IT] nella sottocartella [img] della cartella [stepupguide] copiata sul computer nel punto 1. (Sovrascrivere i file nella cartella [img] con i file della cartella [IT]).**
- 3 Terminata la copia, fare doppio clic su “stepupguide.hqx” nella cartella [stepupguide] per decomprimere il file, quindi fare doppio clic sul file generato “stepupguide”.**

- Se non è installato uno strumento di decompressione per file HQX, installare Stuffit Expander.





# Come stampare fermi immagine

Se vengono stampate immagini riprese nel modo [16:9], è possibile che entrambi i bordi vengano tagliati. Pertanto, assicurarsi di controllare le immagini prima di stamparle (pagina 134).

## Stampa diretta utilizzando una stampante compatibile con PictBridge (pagina 118)



È possibile stampare le immagini collegando direttamente la fotocamera a una stampante compatibile con PictBridge.

## Stampa diretta utilizzando una stampante compatibile con "Memory Stick" (pagina 118)

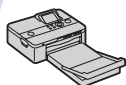

È possibile stampare le immagini con una stampante compatibile con "Memory Stick".  
Per ulteriori informazioni, consultare le istruzioni per l'uso in dotazione con la stampante.

## Stampa utilizzando un computer (pagina 104)



È possibile copiare le immagini su un computer utilizzando il software "Picture Motion Browser" in dotazione, quindi stampare le immagini.  
È possibile sovrascrivere la data sull'immagine e stamparla (pagina 104).

## Stampa presso un negozio (pagina 122)

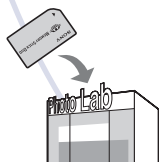

È possibile portare una "Memory Stick Duo" contenente le immagini riprese mediante la fotocamera presso un negozio con laboratorio fotografico. Prima della stampa, è possibile inserire un contrassegno DPOF (ordine di stampa) sulle immagini che si desidera stampare.

# Stampa diretta utilizzando una stampante compatibile con PictBridge

Anche se non si dispone di un computer, è possibile stampare le immagini riprese mediante la fotocamera collegando quest'ultima direttamente a una stampante compatibile con PictBridge.

## PictBridge

- “PictBridge” si basa sullo standard CIPA. (CIPA: Camera & Imaging Products Association)
- Non è possibile stampare i filmati.
- Se l'indicatore  lampeggia sullo schermo della fotocamera (notifica di errore), controllare la stampante collegata.

## Fase 1: Preparazione della fotocamera

Preparare la fotocamera per il collegamento alla stampante tramite il cavo per terminale multifunzione. Se [Collegam. USB] è impostato su [Autom.], la fotocamera riconosce automaticamente alcune stampanti collegate. Ignorare la fase 1, in questo caso.

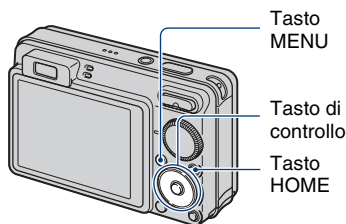









- Si consiglia di utilizzare un blocco batteria completamente carico, onde evitare che la fotocamera si spenga mentre la stampa è in corso.



---

**1** Premere il tasto HOME per visualizzare la schermata HOME.

---

**2** Selezionare  (Impost.) mediante /  sul tasto di controllo, selezionare [/  Impostaz. principali] mediante / , quindi premere .

---

**3** Selezionare [Impostazioni principali 2] mediante / , selezionare [Collegam. USB], quindi premere .

---

**4** Selezionare [PictBridge] mediante ▲/▼, quindi premere ●.

Il modo USB viene impostato.

---

**Fase 2: Collegamento della fotocamera alla stampante**

---

**1** Collegare la fotocamera alla stampante.

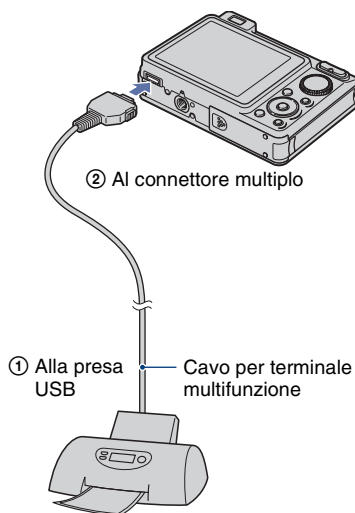

---

**2** Accendere la stampante. Premere il tasto ▶ (Riproduzione) e accendere la fotocamera.

Dopo avere eseguito il collegamento, compare l'indicatore .



---

**3** Premere il tasto MENU, selezionare [Stampa] mediante ▲/▼ sul tasto di controllo, quindi premere ●.

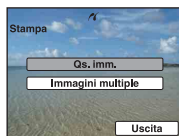

La fotocamera viene impostata sul modo di riproduzione, quindi sullo schermo compaiono un'immagine e il menu di stampa.

---

### Fase 3: Selezione delle immagini che si desidera stampare

**Selezionare [Qs. imm.] o [Immagini multiple] mediante ▲/▼, quindi premere ●.**

**Se viene selezionato [Qs. imm.]**

È possibile stampare l'immagine selezionata. Procedere alla fase 4.

**Se viene selezionato [Immagini multiple]**

È possibile stampare più immagini selezionate.

- ① Selezionare l'immagine che si desidera stampare mediante ▲/▼/◀/▶, quindi premere ●.  
✓ viene visualizzato sull'immagine selezionata.
  - ② Premere il tasto MENU per visualizzare il menu.
  - ③ Selezionare [OK] mediante ▲, quindi premere ●.
- Per stampare tutte le immagini di una data/cartella/preferiti, selezionare [Immagini multiple] nella schermata indice, selezionare la barra con ◀ e inserire un segno di spunta ✓ nella casella di controllo.

### Fase 4: Stampa

- 1 **Selezionare le impostazioni di stampa mediante ▲/▼/◀/▶.**

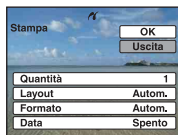

#### [Quantità]

Consente di selezionare il numero di copie da stampare dell'immagine specificata.

- Il numero indicato di immagini potrebbe non rientrare completamente su un singolo foglio a seconda della quantità di immagini.

#### [Layout]

Selezionare il numero di immagini che si desidera stampare l'una accanto all'altra su un foglio.

#### [Formato]

Consente di selezionare il formato del foglio di stampa.

#### [Data]

Consente di selezionare [Gior.&Ora] o [Data] per inserire la data e l'ora sulle immagini.

- Selezionando [Data], la data viene inserita nell'ordine selezionato (pagina 94). Questa funzione potrebbe non essere fornita a seconda della stampante in uso.

---

## 2 Selezionare [OK] mediante ▲, quindi premere ●.

L'immagine viene stampata.

- Non scollegare il cavo per terminale multifunzione mentre sullo schermo è visualizzato l'indicatore  (collegamento PictBridge).

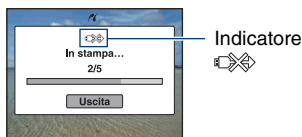

---

## Fase 5: Completamento della stampa

Accertarsi che la schermata sia ritornata alla fase 2, quindi scollegare il cavo per terminale multifunzione dalla fotocamera.

# Stampa presso un negozio

È possibile portare una “Memory Stick Duo” contenente le immagini riprese mediante la fotocamera presso un negozio con laboratorio fotografico. A condizione che il negozio in questione supporti il servizio di stampa foto conforme a DPOF, prima di eseguire la stampa, è possibile inserire un contrassegno **DPOF** (ordine di stampa) sulle immagini in modo tale da non doverle selezionare di nuovo per la stampa presso il negozio.

- Presso un negozio, non è possibile stampare le immagini salvate nella memoria interna direttamente dalla fotocamera. Copiare le immagini su una “Memory Stick Duo”, quindi portare la “Memory Stick Duo” presso il negozio per la stampa.

## Informazioni su DPOF

DPOF (Digital Print Order Format) è una funzione che consente di inserire un contrassegno **DPOF** (ordine di stampa) sulle immagini della “Memory Stick Duo” che si desidera stampare in un secondo momento.

- È inoltre possibile stampare le immagini con il contrassegno **DPOF** (ordine di stampa) utilizzando una stampante conforme allo standard DPOF (Digital Print Order Format) o utilizzando una stampante compatibile con PictBridge.
- Non è possibile contrassegnare i filmati.
- È possibile applicare il contrassegno **DPOF** (ordine di stampa) su un massimo di 999 immagini.

## Se si porta una “Memory Stick Duo” presso un negozio

- Rivolgersi al negozio per la stampa di foto per informazioni sui tipi di “Memory Stick Duo” supportati.
- Se una “Memory Stick Duo” non è supportata dal negozio per la stampa di foto, copiare le immagini che si desidera stampare su un altro supporto, ad esempio un CD-R, e portare quest'ultimo presso il negozio.
- Assicurarsi di portare anche l'adattatore per Memory Stick Duo.
- Prima di portare i dati di immagine presso un negozio, copiare (eseguire il backup) sempre i dati su un disco.

- Non è possibile impostare il numero di stampe.
- Se si desidera che le date vengano sovrapposte sulle immagini, rivolgersi ad un negozio di stampa di fotografie.

## Come contrassegnare un'immagine selezionata

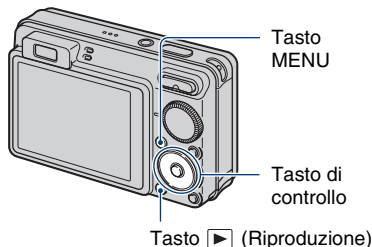

---

**1** Premere il tasto  
▶ (Riproduzione).

---

**2** Selezionare l'immagine che si  
desidera stampare.

---

**3** Premere il tasto MENU per  
visualizzare il menu.

- 
- 4** Selezionare [DPOF] mediante ▲/▼ sul tasto di controllo, selezionare [Qs. imm.] mediante ◀/▶, quindi premere ●.

Un contrassegno DPOF (ordine di stampa) viene inserito sull'immagine.



---

### Per rimuovere il contrassegno

Selezionare le immagini dalle quali si desidera rimuovere il contrassegno, quindi ripetere i punti 3 e 4.

## Selezione delle immagini e inserimento di un contrassegno

- 
- 1** Premere il tasto MENU durante la visualizzazione delle immagini nel modo Immagine singola o nel modo Indice.

- 
- 2** Selezionare [DPOF] mediante ▲/▼ sul tasto di controllo, selezionare [Immagini multiple] mediante ◀/▶, quindi premere ●.

- 
- 3** Selezionare un'immagine da contrassegnare mediante il tasto di controllo, quindi premere ●.

L'immagine selezionata viene contrassegnata dal simbolo ✓.

Immagine singola



Visualizzazione indice



- 
- 4** Premere il tasto MENU.

- 
- 5** Selezionare [OK] mediante ▲, quindi premere ●.

Il simbolo DPOF viene visualizzato sullo schermo.

Immagine singola



Visualizzazione indice



### Per annullare la selezione

Selezionare [Uscita] al punto 5, quindi premere ●.

### Per rimuovere il contrassegno

Selezionare le immagini dalle quali si desidera rimuovere i contrassegni, quindi al punto 3 premere ●.

### Per contrassegnare tutte le immagini di una data/cartella/Preferiti

Per segnare tutte le immagini di una data/cartella/preferiti, selezionare [Immagini multiple] nella schermata indice, selezionare la barra con ◀ e inserire un segno di spunta ✓ nella casella di controllo.







In caso di problemi con la fotocamera, tentare le soluzioni descritte di seguito.

**1 Controllare le voci da pagine 126 a 136.**

Se un codice come “C/E:□□:□□” appare sullo schermo, vedere a pagina 137.

**2 Rimuovere il blocco batteria, attendere un minuto, inserirlo di nuovo e accendere la fotocamera.**

**3 Inizializzare le impostazioni (pagina 86).**

**4 Rivolgersi al rivenditore Sony o ad un centro locale autorizzato di assistenza Sony.**

Inviando la fotocamera in riparazione, l'utente acconsente al possibile controllo del contenuto della memoria interna e dei file musicali.

Fare clic su una delle voci riportate di seguito per passare alla pagina dei sintomi e delle cause o delle azioni correttive appropriate.

<b>Blocco batteria e alimentazione</b> 126	<b>“Memory Stick Duo”</b> 133
<b>Ripresa di fermi immagine/filmati</b> 127	<b>Memoria interna</b> 133
<b>Visualizzazione delle immagini</b> 130	<b>Stampa</b> 134
<b>Eliminazione</b> 131	<b>PictBridge Stampante compatibile con</b> 134
<b>Computer</b> 132	<b>Altro</b> 136

## Blocco batteria e alimentazione

### **Non è possibile inserire il blocco batteria.**

- Inserire correttamente il blocco batteria premendo la leva di espulsione della batteria.

---

### **Non è possibile accendere la fotocamera.**

- Dopo aver installato il blocco batteria nella fotocamera, potrebbe essere necessario qualche istante prima che la fotocamera si accenda.
- Inserire il blocco batteria in modo corretto.
- Il blocco batteria è scarico. Inserire un blocco batteria carico.
- Il blocco batteria è scarico (pagina 144). Sostituirlo con uno nuovo.
- Utilizzare un blocco batteria consigliato.

---

### **La fotocamera si spegne improvvisamente.**

- Se la fotocamera non viene utilizzata per circa tre minuti mentre è accesa, si spegne automaticamente per motivi di risparmio energetico del blocco batteria. Riaccendere la fotocamera.
- Il blocco batteria è scarico (pagina 144). Sostituirlo con uno nuovo.

---

### **L'indicatore di carica residua non è corretto.**

- Questo fenomeno si verifica quando la fotocamera viene utilizzata in un luogo eccessivamente caldo o freddo.
- Vi sono discrepanze tra l'indicatore di carica residua e l'effettiva carica rimanente della batteria. Per correggere l'indicazione, scaricare completamente il blocco batteria, quindi ricaricarlo di nuovo.
- Il blocco batteria è scarico. Inserire un blocco batteria carico.
- Il blocco batteria è scarico (pagina 144). Sostituirlo con uno nuovo.



---

### **Non è possibile caricare il blocco batteria.**

- Non è possibile caricare il blocco batteria utilizzando l'alimentatore CA (non in dotazione). Utilizzare il caricabatteria per caricare la batteria.

## Ripresa di fermi immagine/filmati

### Non è possibile registrare le immagini.

- Controllare la capacità disponibile della memoria interna o della “Memory Stick Duo”. Se non vi è più spazio disponibile, eseguire una delle seguenti operazioni:
  - Cancellare le immagini non necessarie (pagina 42).
  - Cambiare la “Memory Stick Duo”.
- Non è possibile registrare le immagini durante il caricamento del flash.
- Durante la ripresa di un fermo immagine, impostare la manopola di selezione del modo su una posizione diversa da .
- Impostare la manopola di selezione del modo su  durante la ripresa di filmati.
- Durante la registrazione di filmati, le dimensioni dell'immagine sono impostate su [640(Fine)]. Eseguire una delle seguenti operazioni:
  - Impostare le dimensioni dell'immagine su un'opzione diversa da [640(Fine)].
  - Inserire una “Memory Stick PRO Duo”.

---

### Non è possibile effettuare riprese nel modo Otturatore sorriso.

- Premere a fondo il pulsante di scatto.
- Non viene ripresa alcuna immagine se non viene rilevato un sorriso (pagina 33).
- [Modo demo sorriso] è impostato su [Acceso]. Impostare [Modo demo sorriso] su [Spento] (pagina 87).

---

### Il soggetto non è visibile sullo schermo.

- La fotocamera è impostata sul modo di riproduzione. Premere il pulsante  (Riproduzione) per passare al modo di registrazione (pagina 35).

---

### La funzione antisfocatura non è disponibile.



- La funzione antisfocatura non ha effetto quando sul display è visualizzato .
- La funzione antisfocatura potrebbe non operare durante la ripresa di scene notturne.
- Effettuare la ripresa dopo avere premuto parzialmente il pulsante di scatto; non premere completamente il pulsante in modo improvviso.
- Accertarsi che l'impostazione [Obiet. conv.] sia corretta (pagina 92).

---

### La registrazione richiede un periodo di tempo prolungato.

- È attivata la funzione di otturatore lento NR (pagina 19). Non si tratta di un problema di funzionamento.
- [DRO] è impostato su [DRO plus] (pagina 64). Non si tratta di un problema di funzionamento.









### L'immagine è sfocata.

- Il soggetto è troppo vicino. Durante la ripresa, assicurarsi di posizionare l'obiettivo a una distanza dal soggetto superiore alla distanza di ripresa minima, circa 10 cm (W)/50 cm (T) (dalla parte anteriore dell'obiettivo) (pagina 27).
  - Il modo  (Crepuscolo),  (Panorama) o  (Fuochi artif.) è selezionato come nel modo Selezione scena per la ripresa di fermi immagine.
  - È selezionata la funzione semi-manuale. Selezionare il modo di messa a fuoco automatica (pagina 59).
  - Accertarsi che l'impostazione [Obiet. conv.] sia corretta (pagina 92).
  - Consultare la sezione "Se il soggetto non è a fuoco" a pagina 60.
- 

### Lo zoom non funziona.

- Lo zoom Smart non è utilizzabile per alcune dimensioni delle immagini (pagina 91).
  - Non è possibile utilizzare lo zoom digitale durante la ripresa di filmati.
  - Non è possibile cambiare il rapporto di zoom quando:
    - Otturatore sorriso è nel modo di attesa (pagina 33).
    - Se è in corso la ripresa di filmati.
  - Accertarsi che l'impostazione [Obiet. conv.] sia corretta (pagina 92).
- 



### Il flash non funziona.

- Il flash è impostato su  (flash forzato disattivato) (pagina 28).
  - Non è possibile utilizzare il flash nei seguenti casi:
    - [Modo REG] è impostato su [Raffica] o su Variazione dell'esposizione (pagina 53).
    - Il modo  (Alta sensibilità),  (Crepuscolo) o  (Fuochi artif.) è selezionato nel modo Selezione scena (pagina 32).
    - Se è in corso la ripresa di filmati.
  - Impostare il flash su  (flash forzato attivato) quando è selezionato il modo  (Panorama),  (Spiaggia),  (Neve) o  (Sott'acqua) come modo Selezione scena (pagina 28).
- 

### Sulle immagini riprese utilizzando il flash appaiono delle macchie circolari bianche.

- Le particelle (polvere, polline, ecc.) nell'aria riflettono la luce del flash e diventano visibili sull'immagine. Non si tratta di un problema di funzionamento (pagina 15).
- 

### La funzione di ripresa dei primi piani (Macro) non è operativa.

- Il modo  (Panorama),  (Crepuscolo) o  (Fuochi artif.) è selezionato nel modo Selezione scena (pagina 32).
- 

### Non è possibile sbloccare le riprese Macro.

- Non esiste una funzione di sblocco macro. Nel modo  (Auto), la ripresa con teleobiettivo è possibile anche nella condizione di ripresa macro.

---

### La data e l'ora non vengono visualizzate sullo schermo LCD.

- Durante la ripresa, la data e l'ora non vengono visualizzate. La data e l'ora vengono visualizzate solo durante la riproduzione.

---

### Non è possibile sovrascrivere le date sulle immagini.

- La presente fotocamera non dispone di una funzione destinata alla sovrimpressione delle date sulle immagini (pagina 134). Utilizzando "Picture Motion Browser" è possibile stampare o salvare immagini con la data (pagina 104).

---

### Il valore F e la velocità dell'otturatore lampeggiano quando si tiene premuto parzialmente il pulsante di scatto.

- L'esposizione non è corretta. Correggere l'esposizione (pagina 56).

---

### Lo schermo è troppo scuro o troppo chiaro.

- Regolare la luminosità della retroilluminazione LCD (pagina 22).

---

### L'immagine è eccessivamente scura.

- È in corso la ripresa di un soggetto con una sorgente di luce alle spalle del soggetto stesso. Selezionare il modo di misurazione esposimetrica (pagina 58) o regolare l'esposizione (pagina 56).

---

### L'immagine è eccessivamente luminosa.

- Regolare l'esposizione (pagina 56).

---

### I colori dell'immagine non sono corretti.

- Impostare [Modo colore] su [Normale] (pagina 65).

---

### Durante la ripresa di un soggetto molto luminoso vengono visualizzate delle strisce verticali.

- Si verifica il fenomeno di distorsione, in seguito al quale strisce bianche, nere, rosse, viola o di altri colori compaiono sull'immagine. Questo fenomeno non indica un problema di funzionamento.

---

### Sull'immagine appaiono dei disturbi se lo schermo viene osservato in un luogo buio.

- La fotocamera sta tentando di aumentare la visibilità dello schermo illuminando temporaneamente l'immagine in condizioni di scarsa illuminazione. L'immagine registrata non viene influenzata.

---

### Gli occhi del soggetto appaiono rossi.

- Impostare [Rid.occhi rossi] su [Acceso] (pagina 63).
- Riprendere il soggetto ad una distanza inferiore rispetto al raggio d'azione del flash utilizzando il flash.
- Illuminare la stanza e riprendere il soggetto.
- Ritoccare l'immagine utilizzando [Correzione degli occhi rossi] (pagina 72).

---

### Sullo schermo vengono visualizzati in modo permanente dei punti.

- Non si tratta di un problema di funzionamento. Questi punti non vengono registrati (pagina 2).

---

### L'immagine nel mirino non corrisponde al campo di registrazione effettivo.

- Il fenomeno di parallasse si verifica quando il soggetto è vicino. In questo caso, per controllare il campo di registrazione, utilizzare lo schermo LCD.
- Non è possibile verificare le immagini tramite il mirino quando è in uso lo zoom digitale.

---

### Non è possibile riprendere le immagini in successione.

- La memoria interna o la "Memory Stick Duo" sono piene. Cancellare le immagini non necessarie (pagina 42).
- Il livello di carica della batteria è basso. Inserire un blocco batteria carico.

---

### La stessa immagine viene ripresa più volte.

- [Modo REG] è impostato su [Raffica]. In alternativa, [Identificazione scena] è impostato su [Avanzato] (pagine 53, 54).

## Visualizzazione delle immagini

### Non è possibile riprodurre le immagini.

- Premere il pulsante  (Riproduzione) (pagina 35).
- Il nome della cartella/del file è stato cambiato sul computer (pagina 112).
- Sony non garantisce la riproduzione dei file di immagine sulla fotocamera se sono stati elaborati su un computer o registrati con un'altra fotocamera.
- La fotocamera è impostata sul modo USB. Annullare il collegamento USB (pagina 107).
- La riproduzione non è consentita se Otturatore sorriso è nel modo di attesa. Uscire dal modo di attesa premendo a fondo il pulsante di scatto.
- Il problema è causato dalla copia di immagini sul PC nella "Memory Stick Duo" senza l'uso di "Picture Motion Browser" (pagina 112). Riprodurre tali immagini in Visione cartella (pagina 67).
- A volte una "Memory Stick Duo" contenente immagini riprese utilizzando modelli Sony precedenti non può essere riprodotta. Riprodurre tali immagini in Visione cartella (pagina 67).

---

### La data e l'ora non vengono visualizzate.

- Gli indicatori del display sono spenti. Attivare gli indicatori del display premendo ▲ (DISP) sul tasto di controllo (pagina 22).

---

### L'immagine appare di qualità scadente subito dopo l'inizio della riproduzione.

- La causa potrebbe essere l'elaborazione dell'immagine. Non si tratta di un problema di funzionamento.

---

### I lati sinistro e destro dello schermo sono mostrati in nero.

- [Orientam. autom.] è impostato su [Acceso] (pagina 93).

---

### Non è possibile ascoltare la musica durante una presentazione.

- Trasferire i file musicali sulla fotocamera con "Music Transfer" (pagina 113).
- Verificare la correttezza delle impostazioni di volume e presentazione (pagina 37).

---

### L'immagine non appare sullo schermo del televisore.

- Controllare [Uscita video] per verificare se il segnale di uscita video della fotocamera è impostato sul sistema di colore del televisore in uso (pagina 89).
- Accertarsi che il collegamento sia corretto (pagina 96).
- Se il connettore USB del cavo per terminale multifunzione è collegato a un altro dispositivo, scollegarlo (pagina 107).
- Si sta cercando di riprodurre filmati nell'uscita HD(1080i). Non è possibile visualizzare filmati con una qualità dell'immagine ad alta definizione. Impostare [COMPONENT] su [SD] (pagina 88).

## Eliminazione

### Non è possibile eliminare un'immagine.

- Annullare la protezione (pagina 77).

### Computer

#### **La compatibilità del sistema operativo del computer con la fotocamera è sconosciuta.**

- Controllare “Ambiente operativo consigliato” a pagina 101 per Windows e pagina 114 per Macintosh.

---

#### **La “Memory Stick PRO Duo” non viene riconosciuta da un computer dotato di slot per “Memory Stick”.**

- Verificare che il computer e il dispositivo di lettura/scrittura per Memory Stick supportino il formato “Memory Stick PRO Duo”. È opportuno che gli utenti di computer e dispositivi di lettura/scrittura per Memory Stick di marca diversa da Sony si rivolgano ai relativi produttori.
- Se la “Memory Stick PRO Duo” non è supportata, collegare la fotocamera al computer (pagine 105, 114). Il computer riconosce la “Memory Stick PRO Duo”.

---

#### **Il computer non riconosce la fotocamera.**

- Accendere la fotocamera.
- Se il livello di carica della batteria è ridotto, inserire il blocco batteria carico oppure utilizzare l'alimentatore CA (non in dotazione) (pagina 105).
- Impostare [Collegam. USB] su [Mass Storage] (pagina 88).
- Collegare il cavo per terminale multifunzione (in dotazione) (pagina 105).
- Scollegare il cavo per terminale multifunzione dal computer e dalla fotocamera, quindi ricollegarlo in modo saldo.
- Scollegare dai connettori USB del computer tutte le apparecchiature ad eccezione della fotocamera, della tastiera e del mouse.
- Collegare direttamente la fotocamera al computer senza passare attraverso un hub USB o un altro dispositivo (pagina 105).

---

#### **Non è possibile copiare le immagini.**

- Collegare la fotocamera e il computer in modo corretto tramite un collegamento USB (pagina 105).
- Seguire la procedura di copia designata per il sistema operativo in uso (pagine 109 e 114).
- Durante la ripresa di immagini con una “Memory Stick Duo” formattata mediante un computer, potrebbe non essere possibile copiare le immagini sul computer. Effettuare la ripresa utilizzando una “Memory Stick Duo” formattata tramite la fotocamera (pagina 82).

---

#### **Dopo aver effettuato un collegamento USB, “Picture Motion Browser” non viene avviato automaticamente.**

- Eseguire il collegamento USB dopo aver acceso il computer (pagina 105).

---

#### **Non è possibile riprodurre le immagini sul computer.**

- Se viene utilizzato “Picture Motion Browser”, consultare la “Guida di PMB” (pagina 104).
- Rivolgersi al produttore del computer o del software.



---

### Non si è in grado di utilizzare “Picture Motion Browser”.

- Consultare la “Guida di PMB” (pagina 104).

---

### L’immagine e l’audio vengono interrotti da disturbi durante la riproduzione di un filmato su un computer.

- La riproduzione del filmato viene effettuata direttamente dalla memoria interna o dalla “Memory Stick Duo”. Copiare il filmato sul disco rigido del computer, quindi riprodurre il filmato dal disco rigido (pagina 105).

---

### Non è possibile stampare un’immagine.

- Consultare il manuale delle istruzioni della stampante.

---

### Una volta copiate su un computer, le immagini non possono essere visualizzate sulla fotocamera.

- Copiarle in una cartella riconosciuta dalla fotocamera, ad esempio “101MSDCF” (pagina 107).
- Attenersi alle procedure corrette (pagina 112).
- Quando si copiano le immagini su un computer senza utilizzare “Picture Motion Browser”, le immagini non sono visualizzate nel modo Visione data. Visualizzare le immagini nel modo Visione cartella.

## “Memory Stick Duo”

---

### Non è possibile inserire una “Memory Stick Duo”.

- Inserirla nella direzione corretta.

---

### Una “Memory Stick Duo” è stata formattata per errore.

- Mediante la formattazione, tutti i dati contenuti nella “Memory Stick Duo” vengono eliminati e non è possibile ripristinarli.

## Memoria interna

---

### Non è possibile riprodurre o registrare le immagini utilizzando la memoria interna.

- Nella fotocamera è inserita una “Memory Stick Duo”. Estrarla.

---

### Non è possibile copiare i dati salvati nella memoria interna su una “Memory Stick Duo”.

- La “Memory Stick Duo” è piena. Copiare l’immagine su una “Memory Stick Duo” con spazio libero sufficiente.

---

### **Non è possibile copiare i dati salvati nella “Memory Stick Duo” o nel computer nella memoria interna.**

- Questa funzionalità non è disponibile.

## Stampa

Vedere la sezione “Stampante compatibile con PictBridge” insieme alle seguenti voci.

---

### **Le immagini vengono stampate con entrambi i bordi tagliati.**

- A seconda della stampante in uso, è possibile che tutti i bordi dell'immagine vengano tagliati. In particolar modo, durante la stampa di un'immagine ripresa con le dimensioni impostate su [16:9], è possibile che i bordi dell'immagine vengano tagliati.
- Durante la stampa di immagini utilizzando la stampante, annullare le impostazioni di rifinitura o senza bordi. Rivolgersi al produttore della stampante per controllare se la stampante fornisce o meno queste funzioni.
- Prima di stampare le immagini presso un negozio di stampa digitale, richiedere al negoziante se è possibile effettuare la stampa senza il taglio di entrambi i bordi.

---

### **Non è possibile stampare le immagini con la data.**

- Utilizzando “Picture Motion Browser” è possibile stampare le immagini con la data (pagina 104).
- La presente fotocamera non dispone di una funzione destinata alla sovrimpressione delle date sulle immagini. Tuttavia, poiché nelle immagini riprese con la fotocamera sono incluse le informazioni sulla data di registrazione, è possibile stampare le immagini con la data se la stampante o il software in uso sono in grado di riconoscere le informazioni Exif. Per la compatibilità con le informazioni Exif, consultare il produttore della stampante o del software.
- Se si ricorre a un servizio di stampa fotografica, richiedere la sovrimpressione delle date sulle immagini.

## PictBridge Stampante compatibile con

---

### **Non è possibile stabilire un collegamento.**

- La fotocamera non può essere collegata direttamente a una stampante non compatibile con lo standard PictBridge. Rivolgersi al produttore della stampante per controllare se la stampante è compatibile o meno con PictBridge.
- Verificare che la stampante sia accesa e possa essere collegata alla fotocamera.
- Impostare [Collegam. USB] su [PictBridge] (pagina 88).
- Scollegare, quindi ricollegare il cavo per terminale multifunzione. Se sulla stampante appare un messaggio di errore, consultare le istruzioni per l'uso della stampante.

---

### Non è possibile stampare le immagini.

- Controllare che la macchina fotografica e la stampante siano collegate correttamente tramite il cavo per terminale multifunzione.
- Accendere la stampante. Per ulteriori informazioni, consultare le istruzioni per l'uso della stampante.
- Se si seleziona [Uscita] durante la stampa, è possibile che le immagini non vengano stampate. Scollegare, quindi ricollegare il cavo per terminale multifunzione. Se non è ancora possibile stampare le immagini, scollegare il cavo per terminale multifunzione, spegnere la stampante e riaccenderla, quindi ricollegare il cavo per terminale multifunzione.
- I filmati non possono essere stampati.
- È possibile che le immagini riprese utilizzando altre fotocamere o le immagini modificate con un computer non vengano stampate.

---

### La stampa è stata annullata.

- Accertarsi di avere scollegato il cavo per terminale multifunzione prima che il simbolo  (collegamento PictBridge) scomparisse.

---

### Non è possibile inserire la data o stampare le immagini nel modo di indice.

- La stampante non fornisce queste funzioni. Rivolgersi al produttore della stampante per controllare se la stampante fornisce o meno queste funzioni.
- La data potrebbe non essere inserita nel modo di indice a seconda della stampante. Rivolgersi al produttore della stampante.

---

### “---- -- --” viene stampato nella parte dell'immagine destinata all'inserimento della data.

- Le immagini sono prive di dati di registrazione, pertanto la data non può essere inserita. Impostare [Data] su [Spento], quindi stampare di nuovo l'immagine (pagina 120).

---

### Non è possibile selezionare il formato di stampa.

- Rivolgersi al produttore della stampante per controllare se la stampante fornisce il formato desiderato.

---

### Non è possibile stampare l'immagine con il formato selezionato.

- Se si utilizza carta di formato differente dopo aver collegato la stampante alla fotocamera, scollegare e ricollegare il cavo per il terminale multifunzione.
- L'impostazione per la stampa della fotocamera non corrisponde a quella della stampante. Modificare l'impostazione della fotocamera (pagina 120) o della stampante.

---

### Non è possibile utilizzare la fotocamera dopo avere annullato la stampa.

- Attendere qualche istante fino a quando la stampante non completa l'annullamento. Questa operazione potrebbe richiedere alcuni istanti, a seconda della stampante in uso.

### Altro

#### **Non è possibile azzerare il numero dei file.**

- Se si sostituisce un supporto di registrazione, non è possibile inizializzare i numeri dei file con la fotocamera. Per inizializzare i numeri dei file, eseguire [Formatta] (pagine 82, 85), quindi eseguire [Inizializza] (pagina 86). Tuttavia, i dati nella “Memory Stick Duo” o nella memoria interna vengono eliminati e tutte le impostazioni, compresa la data, vengono inizializzate.

---

#### **La fotocamera non funziona con la parte dell'obiettivo estesa.**

- Non tentare di forzare l'obiettivo se il movimento si è interrotto.
- Inserire un blocco batteria carico, quindi accendere di nuovo la fotocamera.

---

#### **L'obiettivo si appanna.**

- Si è formata della condensa. Spegnerne la fotocamera e non utilizzarla per circa un'ora.

---

#### **Quando si spegne la fotocamera, l'obiettivo non si muove.**

- Il blocco batteria è scarico. Sostituirlo con un blocco batteria carico.

---

#### **Se la fotocamera viene utilizzata per un periodo di tempo prolungato, si surriscalda.**

- Non si tratta di un problema di funzionamento.

---

#### **All'accensione della fotocamera viene visualizzata la schermata di impostazione dell'orologio.**

- Impostare di nuovo la data e l'ora (pagina 94).
- La batteria ricaricabile interna di riserva si è scaricata. Inserire una batteria carica e attendere almeno 24 ore lasciando la fotocamera spenta.

---

#### **Si desidera modificare la data o l'ora.**

- Impostare di nuovo la data e l'ora (pagina 94).

# Indicatori e messaggi di avviso

## Indicazioni di autodiagnostica

Se viene visualizzato un codice che inizia con una lettera dell'alfabeto, significa che la funzione di autodiagnostica della fotocamera è in funzione. Le ultime due cifre (indicate da □□) variano in base allo stato della fotocamera.

Se non è possibile risolvere il problema anche dopo avere tentato per alcune volte una delle azioni correttive riportate di seguito, è possibile che la fotocamera richieda un intervento di riparazione. Rivolgersi al rivenditore Sony o a un centro locale di assistenza Sony autorizzato.

---

### C:32:□□

- Si è verificato un problema con l'hardware della fotocamera. Spegnerla e riaccenderla.

---

### C:13:□□

- La fotocamera non può leggere né scrivere i dati sulla "Memory Stick Duo". Spegnerla e riaccendere la fotocamera oppure estrarre e inserire più volte la "Memory Stick Duo".
- Si è verificato un errore di formattazione della memoria interna oppure è stata inserita una "Memory Stick Duo" non formattata. Formattare la memoria interna o la "Memory Stick Duo" (pagine 82, 85).
- La "Memory Stick Duo" inserita non può essere utilizzata con la fotocamera o i dati sono danneggiati. Inserire una nuova "Memory Stick Duo".

---

### E:61:□□

### E:62:□□

### E:91:□□

- Si è verificato un problema di funzionamento della fotocamera. Inizializzare la fotocamera (pagina 86), quindi riaccenderla.

## Messaggi

Se vengono visualizzati i messaggi riportati di seguito, attenersi alle istruzioni.



- Il livello di carica della batteria è basso. Caricare completamente il blocco batteria. A seconda delle condizioni d'uso o del tipo blocco batteria, l'indicatore può lampeggiare anche se restano ancora da 5 a 10 minuti di tempo residuo.

---

### Utilizzare soltanto batterie compatibili

- La batteria inserita non è un blocco batteria NP-BG1 (in dotazione) o NP-FG1 (non in dotazione).

---

### Errore sistema

- Spegnerla e riaccenderla.

---

### Errore memoria interna

- Spegnerla e riaccenderla.

---

### Reinserisci il Memory Stick

- Inserire la “Memory Stick Duo” in modo corretto.
- La “Memory Stick Duo” inserita non può essere utilizzata nella fotocamera (pagina 142).
- La “Memory Stick Duo” è danneggiata.
- La sezione dei terminali della “Memory Stick Duo” è sporca.

---

### Err. tipo Memory Stick

- La “Memory Stick Duo” inserita non può essere utilizzata nella fotocamera (pagina 142).

---

### Impossibile accedere al Memory Stick Accesso negato

- È in uso una “Memory Stick Duo” con accesso controllato.

---

### Errore formattazione di Memory Stick

#### Errore formattazione di memoria interna

- Formattare di nuovo il supporto (pagine 82, 85).

---

### Memory Stick bloccato

- La “Memory Stick Duo” viene utilizzata con l'interruttore di protezione dalla scrittura impostato sulla posizione LOCK. Impostare l'interruttore sulla posizione di registrazione.

---

### Senza spazio memoria nella memoria interna

#### Senza spazio memoria nel Memory Stick

- Eliminare le immagini o file non necessari (pagina 42).

---

### Memoria solo lettura

- La fotocamera non è in grado di registrare o cancellare le immagini salvate sulla “Memory Stick Duo” in uso.

---

### Nessuna immagine

- Nella memoria interna non è stata registrata alcuna immagine riproducibile.
- Nella “Memory Stick Duo” non è stata registrata alcuna immagine riproducibile.
- La cartella selezionata non contiene un file riproducibile in una presentazione.

---

### Errore cartella

- Sulla “Memory Stick Duo” esiste già una cartella con il numero che ha le stesse prime tre cifre (ad esempio: 123MSDCF e 123ABCDE). Selezionare un'altra cartella o crearne una nuova (pagine 82, 83).

---

### Imp. creare cart. nuove

- Nella “Memory Stick Duo” esiste una cartella con un nome che inizia con “999”. In questo caso non è possibile creare altre cartelle.

---

### Errore file

- Si è verificato un errore durante la riproduzione dell'immagine. Sony non garantisce la riproduzione dei file di immagine sulla fotocamera se sono stati elaborati su un computer o registrati con un'altra fotocamera.

---

### Cartella solo lettura

- È stata selezionata una cartella che non può essere impostata come cartella di registrazione sulla fotocamera. Selezionare un'altra cartella (pagina 83).

---

### Protezione file

- Annullare la protezione (pagina 77).

---

### Dim. imm. superiore

- Viene riprodotta un'immagine di dimensioni non riproducibili mediante la fotocamera.

---

### (indicatore di avviso di vibrazione)

- È possibile che si verifichino delle vibrazioni della fotocamera a causa di luce insufficiente. Utilizzare il flash, attivare la funzione antisfocatura oppure installare la fotocamera su un treppiede per fissarla.

---

### 640(Fine) non disponibile

- I filmati di dimensione 640(Fine) possono essere registrati solo utilizzando una "Memory Stick PRO Duo". Inserire una "Memory Stick PRO Duo" o impostare le dimensioni su un valore diverso da [640(Fine)].

---

### Macro non valido

- Il modo Macro non è disponibile con le impostazioni correnti (pagina 32).

---

### Impostaz. flash non possono essere cambiate

- Il flash non è disponibile con le impostazioni correnti (pagina 32).

---

### No. massimo di immagini selezionate

- È possibile selezionare fino a 100 file di immagine da [Immagini multiple].
- Quando si selezionano tutti i file di immagine di una data/cartella/preferiti, il numero massimo è 999.
- È possibile aggiungere fino a 999 file di immagine come Preferiti, nonché aggiungere il simbolo **DPOF** (Ordine di stampa) a un massimo di 999 file. Annullare la selezione.

---

### Batteria insufficiente

- Quando si copia un'immagine registrata nella memoria interna su "Memory Stick Duo", utilizzare una batteria completamente carica.

---

### Stampante occupata

#### Errore carta

#### Senza carta

#### Errore inchiostro

#### Inchiostro scarso

#### Senza inchiostro

- Controllare la stampante.

---

### Errore stampante

- Controllare la stampante.
- Verificare che l'immagine da stampare non sia danneggiata.



- La trasmissione dei dati alla stampante potrebbe non essere ancora completa. Non scollegare il cavo per terminale multifunzione.

---

### Elaborazione in corso...

- La stampante sta annullando il processo di stampa corrente. Non è possibile stampare finché questa operazione non è completata. Tale operazione potrebbe richiedere alcuni istanti, a seconda della stampante.
- Se si selezionano tutti i file di immagine di una data/cartella/preferiti, l'elaborazione potrebbe richiedere tempo.

---

### Errore musica

- Cancellare il file musicale o sostituirlo con un file musicale normale.
- Eseguire [Form.musica], quindi scaricare nuovi file musicali.

---

### Errore formattazione per musica

- Eseguire [Form.musica].

---

### Impossibile eseguire operazione per file di filmati

- È stata selezionata una funzione non disponibile per i filmati.

---

### Impossibile eseguire operazione in file non supportati

- L'elaborazione e altre funzioni di modifica della fotocamera non possono essere eseguite sui file di immagine che sono stati elaborati utilizzando un computer o sulle immagini registrate con un'altra fotocamera.

---

### Impossibile eseguire operazione quando si usa collegam. PictBridge

- Alcune funzioni sono limitate quando la fotocamera è collegata a una stampante compatibile con PictBridge.

---

### Impossibile eseguire operazione durante uscita HD(1080i)

- Alcune funzioni sono limitate quando la fotocamera è collegata a un televisore ad alta definizione.

---

### Non è in grado di rilevare viso per il ritocco

- Il ritocco potrebbe non essere consentito, a seconda dell'immagine.

---

### Spegni e riaccendi

- Problema di funzionamento dell'obiettivo.

---

### L'autoscatto non è valido

- L'autoscatto non è disponibile con queste impostazioni (pagina 32).

---

### Ripristina i dati In corso di ripristino dei dati

- Le informazioni sulla data o altri dati vengono recuperati nei casi in cui le immagini sono state eliminate su PC.



- Il numero di immagini supera quello consentito dalla funzione di gestione data della fotocamera. Eliminare le immagini da Visione data.





## Utilizzo della fotocamera all'estero

### — Fonti di alimentazione

È possibile utilizzare la fotocamera, il caricabatterie (in dotazione) e l'alimentatore CA AC-LS5K (non in dotazione) in tutti i paesi o le regioni in cui la fonte di alimentazione sia compresa tra 100 V e 240 V CA, 50/60 Hz.

- **Non utilizzare un trasformatore elettronico (convertitore da viaggio), onde evitare di causare problemi di funzionamento.**

# Informazioni su “Memory Stick Duo”

La “Memory Stick Duo” è un supporto di registrazione a circuito integrato compatto e portatile. I tipi di “Memory Stick Duo” che possono essere utilizzati con questa fotocamera sono elencati nella seguente tabella. Tuttavia, il funzionamento corretto non può essere garantito per tutte le funzioni della “Memory Stick Duo”.

Tipo di “Memory Stick”	Registrazione/ Riproduzione
Memory Stick Duo (senza MagicGate)	○*1
Memory Stick Duo (con MagicGate)	○*2
MagicGate Memory Stick Duo	○*1*2
Memory Stick PRO Duo	○*2*3
Memory Stick PRO-HG Duo	○*2*3*4

\*1) La fotocamera non è compatibile con il trasferimento di dati ad alta velocità che utilizza un'interfaccia parallela.

\*2) “Memory Stick Duo”, “MagicGate Memory Stick Duo” e “Memory Stick PRO Duo” sono dotate di funzioni MagicGate. MagicGate è la tecnologia di protezione dei diritti d'autore che utilizza la tecnologia di codifica. Non è possibile effettuare la registrazione/riproduzione dei dati che richiedono le funzioni MagicGate con la presente fotocamera.

\*3) È possibile registrare filmati di dimensioni [640(Fine)].

\*4) La fotocamera non è compatibile con il trasferimento di dati parallelo a 8 bit. Supporta il trasferimento di dati parallelo a 4 bit equivalente a “Memory Stick PRO Duo”.

- Il prodotto è compatibile con “Memory Stick Micro” (“M2”). “M2” è un'abbreviazione di “Memory Stick Micro”.
- Non è possibile garantire il funzionamento di una “Memory Stick Duo” formattata con un computer con questa fotocamera.
- Le velocità di lettura/scrittura variano in base alla combinazione della “Memory Stick Duo” e dell'apparecchiatura utilizzata.

- Non rimuovere la “Memory Stick Duo” durante la lettura o la scrittura dei dati.
- I dati potrebbero risultare danneggiati nei seguenti casi:
  - Quando si rimuove la “Memory Stick Duo” o si spegne la fotocamera durante un'operazione di lettura o scrittura.
  - Se la “Memory Stick Duo” viene utilizzata in luoghi soggetti ad elettricità statica o a disturbi elettrici.
- Si consiglia di effettuare il backup dei dati importanti su un disco rigido del computer.
- Non esercitare una pressione eccessiva durante la scrittura sull'area di memoria.
- Non applicare un'etichetta sulla “Memory Stick Duo” o su un adattatore per Memory Stick Duo.
- Prima di trasportare o di conservare la “Memory Stick Duo”, assicurarsi di riporla nell'apposita custodia in dotazione.
- Non toccare la sezione terminale della “Memory Stick Duo” con la mano o con un oggetto metallico.
- Non colpire, piegare o fare cadere la “Memory Stick Duo”.
- Non smontare né modificare la “Memory Stick Duo”.
- Non esporre la “Memory Stick Duo” all'acqua.
- Tenere la “Memory Stick Duo” lontano dalla portata dei bambini, onde evitare che possano ingerirla accidentalmente.
- Non inserire componenti diversi da “Memory Stick Duo” nello slot per Memory Stick Duo. Diversamente, potrebbero verificarsi problemi di funzionamento.
- Non utilizzare né conservare la “Memory Stick Duo” nei seguenti luoghi:
  - Luoghi con temperature elevate, quali all'interno di un'auto parcheggiata alla luce diretta del sole
  - Luoghi esposti alla luce diretta del sole
  - Luoghi umidi o in cui sono presenti delle sostanze corrosive

### Note sull'uso di un adattatore per Memory Stick Duo (non in dotazione)

- Per utilizzare una “Memory Stick Duo” con un dispositivo compatibile con “Memory Stick”, assicurarsi di inserire la “Memory Stick Duo” in un adattatore per Memory Stick Duo. Se si inserisce una “Memory Stick Duo” in un dispositivo compatibile con “Memory Stick” senza utilizzare un adattatore per Memory Stick Duo, potrebbe non essere possibile estrarla dal dispositivo stesso.
- Durante l’inserimento di una “Memory Stick Duo” in un adattatore per Memory Stick Duo, assicurarsi che la “Memory Stick Duo” sia inserita nella direzione corretta, quindi inserirla completamente. Se viene inserita in modo errato, potrebbero verificarsi problemi di funzionamento.
- Durante l’uso di una “Memory Stick Duo” inserita in un adattatore per Memory Stick Duo con un dispositivo compatibile con “Memory Stick”, accertarsi che l’adattatore per Memory Stick Duo sia inserito nella direzione corretta. Si noti che l’uso non corretto può causare danni all’apparecchio.
- Non inserire un adattatore per Memory Stick Duo in un dispositivo compatibile con “Memory Stick” se al suo interno non è installata una “Memory Stick Duo”. Diversamente, potrebbero verificarsi problemi di funzionamento dell’apparecchio.

### Note sull'uso di “Memory Stick PRO Duo” (non in dotazione)

Con la presente fotocamera è possibile utilizzare supporti “Memory Stick PRO Duo” con capacità massima pari a 8 GB.

### Note sull'uso di una “Memory Stick Micro” (non in dotazione)

- Per utilizzare una “Memory Stick Micro” con la fotocamera, assicurarsi di inserire la “Memory Stick Micro” in un adattatore “M2” di formato Duo. Se si inserisce una “Memory Stick Micro” nella fotocamera senza utilizzare un adattatore “M2” di formato Duo, potrebbe non essere possibile estrarla dal dispositivo stesso.
- Tenere la “Memory Stick Micro” lontano dalla portata dei bambini, onde evitare che possano ingerirla accidentalmente.

# Informazioni sul blocco batteria

## Carica del blocco batteria

Si consiglia di caricare il blocco batteria a una temperatura ambiente compresa tra 10°C e 30°C. Il blocco batteria potrebbe non caricarsi completamente a temperature esterne a questo intervallo.

## Uso ottimale del blocco batteria

- In presenza di temperature basse, le prestazioni del blocco batteria diminuiscono e il tempo di funzionamento del blocco batteria risulta ridotto. In questo caso, adottare le misure descritte di seguito per aumentare la durata del blocco batteria:
  - Inserire il blocco batteria in una tasca per scaldarlo, quindi applicarlo alla fotocamera immediatamente prima dell'avvio delle riprese.
- L'uso frequente del flash o dello zoom riduce più velocemente la carica del blocco batteria.
- Si consiglia di tenere a portata di mano blocchi batteria riserva con durata pari a due o tre volte il tempo di ripresa previsto e di effettuare una ripresa di prova prima di quella effettiva.
- Non esporre il blocco batteria all'acqua. Il blocco batteria non è impermeabile.
- Non lasciare il blocco batteria in luoghi eccessivamente caldi, ad esempio all'interno di un'auto o alla luce solare diretta.

## Conservazione del blocco batteria

- Scaricare completamente il blocco batteria prima di riporlo in un ambiente fresco e asciutto. Per mantenere le funzioni del blocco batteria, caricarlo e scaricarlo completamente utilizzando la fotocamera almeno una volta l'anno.
- Per scaricare completamente il blocco batteria, lasciare la fotocamera nel modo di presentazione (pagina 37) fino a quando non si spegne.
- Per evitare che il terminale si sporchi o si verifichino cortocircuiti e così via, assicurarsi di inserire il blocco batteria nell'apposita custodia in dotazione prima di trasportarlo o di riporlo.

## Durata della batteria

- La durata del blocco batteria è limitata. La capacità della batteria diminuisce con il tempo e l'uso ripetuto. Se il tempo di utilizzo diminuisce notevolmente, è il momento di acquistare un nuovo blocco batteria.
- La durata della batteria dipende dalle modalità di conservazione, nonché dalle condizioni e dall'ambiente in cui viene utilizzato il blocco batteria

## Blocco batteria compatibile

- Il blocco batteria NP-BG1 (in dotazione) è utilizzabile solo nei modelli Cyber-shot compatibili con il tipo G.
- Se si utilizza il blocco batteria NP-FG1 (non in dotazione), vengono visualizzati anche i minuti dopo l'indicatore di carica residua della batteria ( 60 min).

# Informazioni sul caricabatterie

## Informazioni sul caricabatterie

- Non caricare blocchi batteria diversi dai tipi NP-BG o NP-FG utilizzando il caricabatterie (in dotazione). Blocchi batteria diversi da quelli specificati potrebbero presentare perdite di elettrolita, surriscaldarsi o esplodere durante la carica, causando il rischio di scosse elettriche e ustioni.
- Una volta completata la carica, rimuovere il blocco batteria dal caricabatterie. Se il blocco batteria viene lasciato nel caricabatterie, la relativa durata potrebbe risultare ridotta.
- Quando la spia CHARGE lampeggia, rimuovere il pacco batteria che è in carica e quindi reinserire lo stesso pacco batteria nel caricabatterie finché scatta. Se la spia CHARGE lampeggia di nuovo, è possibile che si sia verificato un errore della batteria o che sia stato inserito un blocco batteria di tipo diverso da quello specificato. Verificare che il blocco batteria sia del tipo specificato. Se il blocco batteria è del tipo specificato, rimuoverlo, sostituirlo con un blocco batteria nuovo, quindi controllare se il caricabatterie funziona correttamente. Se il caricabatterie funziona correttamente, potrebbe essersi verificato un errore della batteria.



<b>A</b>			
Agg. / Canc. Preferiti.....	70	Computer .....	100
Apertura .....	9	ambiente consigliato	
Autoscatto.....	29	.....	101, 114
		Copia delle immagini	
<b>B</b>		.....	105, 114
B/N .....	65	Macintosh .....	114
Bil. bianco sott'acqua.....	62	Software.....	102
Bil.bianco .....	61	Visualizzazione mediante	
Blocco AF.....	60	la fotocamera dei file di	
Blocco batteria.....	144	immagini memorizzati su	
BRK.....	53	un computer .....	112
		Windows.....	100
<b>C</b>		Computer Macintosh.....	114
Camb. cart. REG. ....	83	ambiente consigliato...	114
Canc.....	42, 68	Computer Windows .....	100
Formatta .....	82, 85	ambiente consigliato	
Caricabatterie.....	145	.....	101
Cartella		Connettore multiplo	
Cambio .....	83	.....	96, 105, 119
Creazione.....	82	Contrassegno di ordine di	
Selezione .....	79	stampa.....	78, 123
Cavo per terminale		Copia.....	83
multifunzione .....	105, 119	Copia delle immagini sul	
Centro AF .....	59	computer.....	105
Collegam. USB.....	88	Cornice del telemetro AF....	59
Collegamento		Correzione degli occhi rossi	
Computer.....	105	.....	72
Stampante .....	119	Crea cart.REG.....	82
Televisore .....	96		
Colore .....	10	<b>D</b>	
Colore parziale .....	73	Data.....	94
Come afferrare la fotocamera		Destinazione di	
.....	26	memorizzazione dei file	
COMPONENT .....	88	.....	107
		Destinazioni di	
		memorizzazione e nomi	
		per i file di immagini	
		.....	107
		Diapo.....	37, 71
		Dimensioni dell'immagine	
		.....	11, 49
		DirectX.....	102
		DISP.....	22
		Display zoom amp. ....	89
		DPOF.....	78, 122
		DRO .....	64
		<b>E</b>	
		Elenco date .....	69
		Eliminazione di immagini ....	42
		Esposizione.....	9
		Estensione.....	112
		EV.....	56
		<b>F</b>	
		Filtro incrociato .....	74
		Filtro per visi .....	69
		Flash (Bil.bianco) .....	62
		Flash forzato attivato .....	28
		Flash forzato disattivato .....	28
		Form.musica .....	113
		Formatta .....	82, 85
		<b>G</b>	
		Gestione memoria .....	82
		Guida funz. ....	86
		<b>H</b>	
		HD(1080i) .....	88
		HOME .....	44
		<b>I</b>	
		Identificazione delle parti ....	16
		Identificazione scena .....	54
		Illuminat. AF .....	90
		Immagine sfocata .....	8
		Impost.....	86
		Impostaz. orologio.....	94
		Impostazioni principali 1.....	86
		Impostazioni principali 2.....	88
		Impostazioni ripresa 1 .....	90
		Impostazioni ripresa 2 .....	93
		Incandescente .....	62
		Indicatore.....	18

Indicatore di blocco AE/AF .....	26, 60
Indicatori e messaggi di avviso .....	137
Indicazioni di autodiagnostica .....	137
Inizializza.....	86
Installazione.....	102
ISO.....	9, 10, 57
Istogramma .....	22, 23
<b>J</b>	
JPG.....	108
<b>L</b>	
Language Setting .....	95
Linea griglia.....	90
Liv. Flash .....	63
Luce a fluorescenza 1, 2, 3 .....	61
Luce giorno .....	61
<b>M</b>	
Macro.....	28
Manopola di selezione del modo.....	25
Maschera di contrasto .....	73
Mass Storage.....	88
Memoria interna.....	24
“Memory Stick Duo” .....	142
Menu	
Ripresa.....	49
Visualizzazione .....	68
Voci .....	47
Menu di visualizzazione .....	68
Mes. fuoco .....	7, 27, 59
Messa a fuoco automatica .....	7, 59
Messa a fuoco morbida.....	73
Misurazione esposimetrica calibrata al centro .....	58
Misurazione esposimetrica locale .....	58
Misurazione esposimetrica multipla .....	58
Modo AF.....	91
Modo Alta sensibilità .....	31
Modo colore .....	65
Modo Crepuscolo.....	31
Modo del flash .....	28, 50
Modo demo sorriso .....	87
Modo di programmazione automatica.....	25
Modo di regolazione automatica.....	26
Modo Fuochi artif. ....	31
Modo mis.esp. ....	58
Modo Neve.....	31
Modo Otturatore sorriso .....	31, 33
Modo Panorama .....	31
Modo REG .....	53
Modo Ripr. morbida.....	31
Modo Ripresa facile .....	27
Modo Ritr. crepusc. ....	31
Modo Spiaggia .....	31
Modo visione.....	67, 68
Monitor.....	91
MPG .....	108
MTP .....	88
Multi AF.....	59
Music Transfer .....	113, 115
<b>N</b>	
Nome file.....	107
NTSC .....	89
Nuvoloso .....	61
<b>O</b>	
Obiet. conv. ....	92
Obiettivo grandangol. 180° .....	74
Orientam. autom.....	93
Otturatore lento NR.....	19
<b>P</b>	
PAL.....	89
PC .....	100
PictBridge .....	88, 118
Picture Motion Browser ....	104
Pixel .....	11
Preferiti .....	67
Pressione parziale .....	7
Proteggi.....	77
PTP .....	88
Punto AF.....	59
<b>Q</b>	
Qualità dell’immagine .....	11
<b>R</b>	
Raffica .....	53
Regolazione di EV.....	23, 56
Reticolo di misurazione esposimetrica locale .....	58
Retrò .....	75
Revis. autom. ....	93
Rid.occhi rossi .....	63
Ridimensionam. multiplo ....	76
Rifinitura.....	72
Rilevamento sorrisi.....	52
Rilevamento visi .....	51
Ripresa	
Fermi immagine .....	26
Filmato .....	26
Ritocco.....	72
Ruota.....	79
<b>S</b>	
Scar.musica.....	113
Schermata di indice .....	36

### Schermo

Indicatore.....	18
Modifica del display.....	22
Retroilluminazione LCD .....	22
Schermo LCD.....	22
SD.....	88
Segn. ac. ....	86
Selezione cartella.....	79
Selezione scena.....	30, 49
Semi-manuale.....	60
Sensibilità rilevam. sorrisi....	52
Seppia.....	65
Sfocatura radiale.....	74
Sincronizzazione lenta.....	28
Singola.....	91
Sistema operativo .....	101, 114
Software.....	102, 104, 113
Soluzione dei problemi.....	125
Sorrisi .....	75
Sott'acqua .....	31
Sottoesposizione .....	9
Sovraesposizione .....	9
Stampa .....	78, 117
Stampa diretta.....	118
Stampa presso un negozio .....	122
SteadyShot.....	66
Str. Memory Stick .....	82
Strum. memoria int.....	85
Strumento musica .....	113

### T

Televisore .....	96
------------------	----

### U

Uscita video.....	89
Utilizzo della fotocamera all'estero.....	141

### V

Variazione dell'esposizione .....	54
Velocità dell'otturatore .....	9
VGA.....	12, 13
Visione cartella .....	67
Visione data .....	67
Visualizzazione delle immagini .....	35
Vivace .....	65
Volume.....	35

### Z

Zoom.....	27
Zoom di riproduzione .....	36
Zoom digitale.....	91
Zoom digitale di precisione .....	91
Zoom ottico.....	27, 91
Zoom smart.....	91



## **Note sulla licenza**

Con la fotocamera sono forniti i componenti software “C Library”, “Expat” e “zlib”. Questi componenti software sono forniti sulla base di contratti di licenza con i rispettivi proprietari del copyright. Sulla base delle richieste dei proprietari del copyright di queste applicazioni software, siamo obbligati ad informare gli utenti di quanto riportato di seguito. Si prega di leggere quanto indicato.

Leggere “license1.pdf” nella cartella “License” sul CD-ROM. Sono disponibili le licenze (in inglese) del software “C Library”, “Expat” e “zlib”.

## **Software con licenza GNU GPL/LGPL**

Con la fotocamera sono forniti componenti software idonei per le seguenti licenze GNU General Public License (d’ora in avanti definita “GPL”) o GNU Lesser General Public License (d’ora in avanti definita “LGPL”).

Gli utenti detengono il diritto di accedere, modificare e ridistribuire il codice sorgente di questi programmi software alle condizioni della licenza GPL/LGPL fornita. Il codice sorgente è disponibile sul Web. Il seguente URL consente di scaricarlo.  
<http://www.sony.net/Products/Linux/>  
Sony preferisce non essere contattata per informazioni sul contenuto del codice sorgente.

Leggere “license2.pdf” nella cartella “License” sul CD-ROM. Sono disponibili le licenze (in inglese) del software “GPL” e “LGPL”.

Per visualizzare i file PDF è necessario Adobe Reader. Se non è installato sul computer, può essere scaricato dalla pagina Web di Adobe Systems:  
<http://www.adobe.com/>

Ulteriori informazioni su questo prodotto e risposte alle domande più comuni sono reperibili sul nostro sito Web di Assistenza Clienti.

<http://www.sony.net/>