

# Durabase

---

Bedienungsanleitung  
Manuel d'instruction  
Istruzioni per l'uso

PCD-81 PUSB

39.<sup>90</sup>

---

Art.-Nr. 7731.158



## Gratulation!

---

Mit diesem Gerät haben Sie ein Qualitätsprodukt erworben, welches mit grösster Sorgfalt hergestellt wurde. Es wird Ihnen bei richtiger Pflege während Jahren gute Dienste erweisen. Vor der ersten Inbetriebnahme bitten wir Sie jedoch, die vorliegende Bedienungsanleitung gut durchzulesen und vor allem die Sicherheitshinweise genau zu beachten.

## Félicitations!

---

En achetant cet appareil, vous venez d'acquérir un produit de qualité fabriqué avec soin. Bien entretenu, cet appareil vous rendra de grands services pendant de nombreuses années. Veuillez lire attentivement ce mode d'emploi avant la première utilisation et bien respecter les consignes de sécurité.

## Congratulazioni!

---

Acquistando questo apparecchio vi siete garantiti un prodotto di qualità, fabbricato con estrema cura. Con una manutenzione adeguata, l'apparecchio garantirà per anni delle ottime prestazioni. Prima della messa in funzione iniziale vi preghiamo di leggere attentamente le presenti istruzioni d'uso e di osservare attentamente le avvertenze di sicurezza.

## Inhaltsverzeichnis

---

Sicherheitsvorkehrungen	4
Produktübersicht	6
Stromversorgung	7
Normaler Betrieb	7
PLL FM-Radio-Betrieb	8
CD/MP3/USB-Betrieb	9
Wartung	12
Umweltinformationen	12
Fehlersuche	12
Spezifikationen	13
Hinweise	14
Entsorgung	14
Anmerkungen für die Entsorgung von Batterien	14
Garantie	14

## Sommaire

---

Précautions de sécurité	16
Vue d'ensemble du lecteur	18
Sources d'alimentation	19
Fonctionnement général	19
Fonctionnement de la radio FM PLL	20
Fonctionnement du lecteur CD/MP3/USB	21
Maintenance	23
Informations relatives à l'environnement	24
Dépannage	24
Spécifications	25
Remarques	26
Élimination	26
Remarque sur la mise au rebut des piles	26
Garantie	27

## Indice

---

Precauzioni per la sicurezza	28
Panoramica del prodotto	30
Alimentazione dalla rete	31
Funzionamento generale	31
Funzionamento Radio PLL FM	32
Funzionamento CD/MP3/USB	33
Manutenzione	36
Informativa ambientale	36
Risoluzione dei problemi	37
Scheda tecnica	38
Note	38
Smaltimento	38
Note sullo smaltimento delle batterie	39
Garanzia	39

## Sicherheitsvorkehrungen

- Bitte lesen Sie die gesamte Anleitung sorgfältig durch, bevor Sie das Produkt verwenden und bewahren Sie sie zur späteren Verwendung auf.
- Das Handbuch bitte aufbewahren. Wenn Sie das Gerät an Dritte weitergeben, bitte sicherstellen, dass dieses Handbuch dem Gerät beiliegt.
- Bitte sichergehen, dass die Netzspannung mit den Angaben auf dem Typenschild des Geräts übereinstimmt.

### Beschädigung

- Das Gerät bitte sofort nach dem Auspacken auf Schäden untersuchen.
- Bitte das Gerät nicht weiterverwenden, wenn Sie nicht sicher sind, ob es ordnungsgemäss funktioniert oder in irgendeiner Weise beschädigt ist. In diesem Fall das Gerät ausschalten, den Netzstecker ziehen und Ihren Händler kontaktieren.

### Aufstellort

- Das Gerät muss auf einen ebenen, stabilen Untergrund gestellt werden und darf keinen Vibrationen ausgesetzt sein.
- Bitte stellen Sie das Gerät nicht auf eine schiefe oder instabile Fläche, da sonst die Gefahr besteht, dass es zu Boden fällt oder umkippt.
- Die Steckdose muss sich in der Nähe des Geräts befinden und leicht zugänglich sein.

### Temperatur

- Vermeiden Sie zu hohe und zu niedrige Temperaturen. Stellen Sie das Gerät in ausreichender Entfernung zu Wärmequellen wie Heizkörpern oder Gas-/Elektro-Öfen auf.
- Setzen Sie das Gerät keinem direkten Sonnenlicht oder anderen Hitzequellen aus.

### Offenes Feuer

- Keine Kerzen, Teelichter oder ähnliches auf dem Gerät oder in dessen Nähe aufstellen.

### Feuchtigkeit

- Um die Brand- und Stromschlaggefahr sowie Schäden am Produkt zu vermeiden, muss das Gerät vor Regen, Feuchtigkeit, Tropf- und Spritzwasser geschützt werden. Es dürfen keine mit Flüssigkeiten gefüllten Gegenstände (z.B. Vasen) auf das Gerät gestellt werden.
- In das Gerät gelangende Flüssigkeiten können einen ernsthaften Schaden anrichten. Sofort die Stromzufuhr abschalten. Den Netzstecker ziehen und Ihren Händler kontaktieren.

### Belüftung

- Um die Gefahr eines Stromschlags oder Brandes aufgrund von Überhitzung zu vermeiden, sicherstellen, dass keine Vorhänge und Ähnliches die Lüftungsschlitze verstopfen.
- Dieses Gerät nicht in einem Bücherregal, Einbauschränk oder in einem anderen begrenzten Raum aufstellen. Sicherstellen, dass das Gerät gut belüftet ist.

### Sicherheit

- Das Gerät immer von der Stromversorgung trennen, bevor andere Geräte angeschlossen/abgesteckt werden oder das Gerät bewegt wird.
- Bei einem Gewitter den Netzstecker des Gerätes ziehen.

### Netzkabel

- Sicherstellen, dass das Gerät bzw. die Geräterhalterung nicht auf dem Netzkabel abgestellt werden, da das Gewicht des Geräts das Netzkabel beschädigen und die Sicherheit beeinträchtigen könnte.

- Wenn das Netzkabel beschädigt ist, muss es vom Hersteller oder seinem Kundendienstservice oder ähnlich qualifizierten Personen ausgetauscht werden, um Unfälle zu vermeiden.

### Interferenz

- Das Gerät nicht auf oder in die Nähe von Geräten stellen, die eine elektromagnetische Interferenz verursachen könnten. Andernfalls könnte die Betriebsleistung des Geräts und die Tonqualität beeinträchtigt werden.

### Batterien

- Achtung: Die Batterien in diesem Gerät können leicht von Kleinkindern verschluckt werden.
- Bewahren Sie lose Batterien für Kinder unerreichbar auf und stellen Sie sicher, dass das Batteriefach fest im Gerät verankert ist. Suchen Sie einen Arzt auf, wenn Sie glauben, dass eine Batterie verschluckt wurde.
- Bitte entsorgen Sie die Batterien ordnungsgemäss unter Einhaltung der Angaben in diesem Handbuch.

### Kopfhörer

- Längeres Anhören von lauter Musik kann Ihr Gehör dauerhaft schädigen.
- Vor dem Aufsetzen der Kopfhörer die Lautstärke verringern und danach wieder langsam erhöhen, bis Sie einen angenehmen Pegel erreicht haben.

### Aufsicht

- Bitte darauf achten, dass Kinder nicht mit dem Gerät und der Fernbedienung spielen.
- Lassen Sie NIEMALS jemanden (vor allem keine Kinder) etwas in die Löcher, Schlitzze oder anderen Öffnungen im Gehäuse stecken - dies könnte zu einem tödlichen Stromschlag führen.

### Service

- Um die Gefahr eines Stromschlags zu vermeiden, das Gerät nicht aufschrauben. Es enthält keine Teile, die vom Benutzer gewartet werden könnten. Bitte lassen Sie alle Wartungsarbeiten von qualifizierten Technikern durchführen.

### Pflege

- Ziehen Sie vor der Reinigung des Geräts immer den Netzstecker.
- Verwenden Sie keine scheuernden Schwämmchen oder Reinigungslösungen, da diese die Geräteoberfläche beschädigen könnten.
- Das Gerät nicht mit Flüssigkeiten reinigen.

### Klasse 1-Laser-Produkt



- Dieses Gerät funktioniert mit einem Laser. Durch Bedienelemente, Einstellungen oder Verfahren, die nicht in dieser Anleitung erwähnt werden, kann eine gefährliche Strahlung freigesetzt werden.
- Bevor Sie das Gerät bewegen, bitte sicherstellen, dass das CD-Fach leer ist.
- Disks immer herausnehmen, wenn das Gerät (länger) nicht verwendet wird.
- Ansonsten besteht die Gefahr, dass die Disk und das Gerät ernsthaft beschädigt werden.
- Keine Geräte übereinander stellen, die von anderen Geräten erzeugte Wärme könnte die Leistung des Geräts beeinträchtigen.



- ⚡ Das Blitzsymbol mit Pfeil im gleichseitigen Dreieck warnt den Benutzer vor einer nicht isolierten, «gefährlichen Spannung» in diesem Gerät. Die hohe Spannung im Inneren des Gehäuses könnte einen Stromschlag verursachen.
- ⚠ Das Rufzeichen im gleichseitigen Dreieck weist den Benutzer auf wichtige Betriebs- und Wartungs-(Service-)anweisungen im Handbuch zu diesem Gerät hin.

### Aufzeichnungen des Eigentümers

In Ihrem eigenen Interesse sollten Sie die Modell- und Seriennummer für später notieren.

Modellnummer: \_\_\_\_\_

Seriennummer: \_\_\_\_\_

## Produktübersicht

Vorderansicht

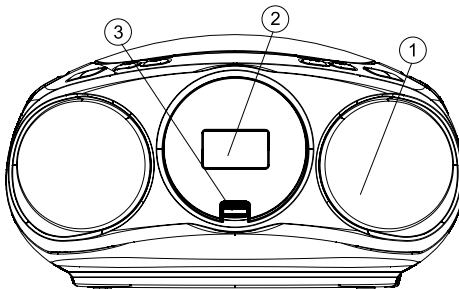

Oberansicht

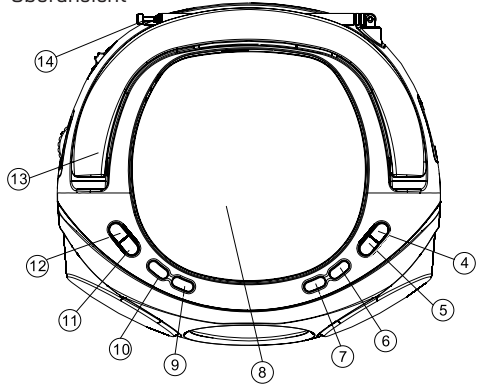

Rückansicht

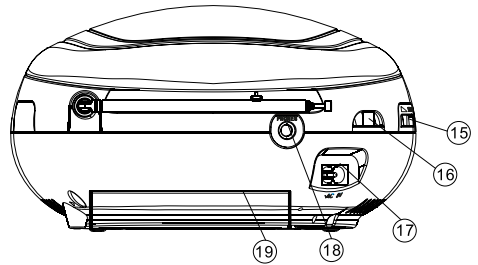

1. Lautsprecher
2. LCD-Display
3. USB-Buchse
4. MEMORY-Taste
5. MODE-Taste
6. Taste SKIP+  
CD: nächsten Titel suchen;  
Radio: nächsten Sender suchen.
7. Taste PLAY/PAUSE (CD/USB) / AUTO SCAN  
CD: Wiedergabe starten oder pausieren  
oder auf CD/USB umschalten;  
Radio: automatische Sendersuche der  
gespeicherten Sender durchführen.
8. CD-Fach
9. Taste STOP (FM Mono/Stereo)  
CD: CD-Wiedergabe stoppen oder ein  
Programm löschen; Radio: auf FM Mono  
oder FM Stereo umschalten.

10. Taste SKIP-  
CD: vorhergehenden Titel suchen;  
Radio: vorhergehenden Sender suchen.
11. Taste FOLDER DN / RESTART  
MP3/USB: vorhergehenden Ordner auswählen;  
Neustart des Geräts aus dem Standby-Modus
12. Taste FOLDER UP  
MP3/USB: nächsten Ordner auswählen;
13. Griff
14. Teleskopantenne
15. VOLUME (Lautstärkenregler)
16. FUNCTION (Funktionswahlschalter)  
(CD/MP3/USB, FM, OFF)
17. AC-Eingangsbuchse  
Verbindung des Netzkabels mit der Netzsteckdose.
18. AUX IN-Buchse
19. Batteriedeckel

## Stromversorgung

### Netzspannung

Bitte sichergehen, dass die Netzspannung mit den Angaben auf dem Typenschild des Geräts übereinstimmt. Das Netzkabel hinten am Gerät anschliessen und den Stecker in eine Steckdose stecken.

### Batterieleistung

Alternativ dazu geben Sie 8 Stk. Batterien (UM-2 Babyzellen; nicht im Lieferumfang enthalten) in das Batteriefach. Bitte auf die richtige Polarität (+ und –) achten. Ungefähre Batteriebensdauer bei moderater Hörlautstärke: FM-Modus: 40 Std. / CD-Modus: 18 Std. / USB-Modus: 30 Std.

### Handhabung der Batterien

- Eine unsachgemässe Handhabung von Batterien könnte zu Korrosion oder Auslaufen der Batterie führen. Dies wiederum könnte

einen Brand, Verletzungen oder Sachschäden nach sich ziehen.

- Wenn die Batterien leer sind, funktioniert das Gerät nicht. Immer alle Batterien gleichzeitig auswechseln.
- Verwenden Sie nur Batterien des Typs, der in diesem Handbuch angegeben ist.
- Keine neuen und alten Batterien zusammen und keine unterschiedlichen Batterietypen verwenden.
- Alte Batterien nicht im Hausmüll entsorgen. Entsorgen Sie sie in Einklang mit den jeweils geltenden Gesetzesvorschriften.
- Die Batterien aus dem Gerät nehmen, wenn Sie es länger nicht verwenden, ansonsten könnten sie auslaufen.

## Normaler Betrieb

1. Um das Gerät einzuschalten, den Funktionswahlschalter FUNCTION auf CD/MP3/USB oder FM stellen.
2. Die Lautstärke mit dem Lautstärkenregler VOLUME einstellen.
3. Um das Gerät auszuschalten, den Funktionswahlschalter FUNCTION auf OFF stellen.

**Anmerkung:** Um nicht unnötig Strom zu vergeuden, den Funktionswahlschalter FUNCTION bei Nichtgebrauch des Geräts immer auf OFF stellen.

### Verwendung der AUX IN-Buchse

Zur Musikwiedergabe von einem externen, an die AUX IN-Buchse angeschlossenen Audiogerät.

- Stecken Sie ein (nicht im Lieferumfang enthaltenes) AUX-IN Kabel mit 3,5mm-Stecker in die AUX IN-Buchse
- Stellen Sie die Lautstärke auf Ihrem Audiogerät ein

**Anmerkung:** AUX IN-Modus und CD/MP3/USB können nicht gleichzeitig betrieben werden.

## PLL FM-Radio-Betrieb

1. Den Funktionswahlschalter FUNCTION auf FM stellen.
2. Die Taste SKIP+ oder SKIP- drücken, um zu den gewählten Sendern zu wechseln.
3. Drücken Sie die Taste STOP (FM Mono/ Stereo), um auf FM Mono oder FM Stereo umzuschalten.

Anmerkung: Bei einem FM-Stereosender wird am Display «ST» angezeigt.

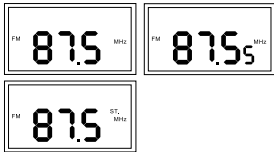

### Auto Scan (automatische Sendersuche)

1. Mit der Taste PLAY/PAUSE (CD/USB) / AUTO SCAN werden FM-Radiosender automatisch gesucht und gespeichert.
2. Nach erfolgter Sendersuche die Taste MEMORY drücken. Die Taste SKIP+ oder SKIP- drücken, um den gewählten Sender anzuhören.
3. Sobald die Sendersuche beendet ist, wählt das Gerät den ersten Sender automatisch aus.  
Anmerkung: Wenn zuvor eine automatische Sendersuche durchgeführt wurde, wählt das Gerät nach dem Einschalten den zuletzt gespielten Sender aus.

Tipp: Um den FM-Empfang zu verbessern, können Sie die Teleskopantenne entsprechend ausziehen, neigen oder drehen.

### Manuelle Sendersuche

1. Um manuell nach FM-Sendern zu suchen und zur gewünschten Frequenz zu wechseln, die Taste SKIP+ oder SKIP- drücken. Die Taste SKIP+ oder SKIP- 2 Sekunden lang drücken, um nach einem Sender zu suchen.

Sobald ein Sender gefunden wurde, wird die Sendersuche automatisch beendet.

2. Drücken Sie die Taste STOP (FM Mono/ Stereo), um zwischen Mono oder Stereo hin- und herzuschalten.

### Speichern von Sendern

Sie können bis zu 30 Ihrer Lieblingsender im Senderspeicher abspeichern.

Damit können Sie Ihre Lieblingsender schnell und einfach speichern.

1. Halten Sie die Taste MEMORY 2 Sekunden lang gedrückt, um den Speichermodus zu aktivieren.  
Auf dem Display beginnt «PO1» und «MEMORY» zu blinken.
2. Die Taste SKIP+ oder SKIP- drücken, um zur gewünschten voreingestellten Sendernummer zu wechseln.
3. Drücken Sie die Taste MEMORY, um den gewünschten Sender zu speichern.
4. Die Schritte 1 bis 3 wiederholen, um weitere Sender zu speichern.

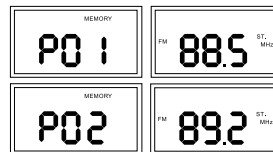

### Aufruf eines gespeicherten Senders

Sobald Sie einen Sender unter einer der Speichertasten gespeichert haben, können Sie diesen anhand der unten stehenden Schritte abrufen.

1. Drücken Sie die Taste MEMORY, um in den Auswahlmodus zu gelangen.
2. Drücken Sie die Taste SKIP+ oder SKIP-, um den gewünschten Sender auszuwählen.



## CD/MP3/USB-Betrieb

Mit dem Gerät können im Handel erhältliche Audio-CDs (CD-R, CD-RW und MP3-Dateien) abgespielt werden.

### Anmerkung:

- Auch wenn dieser tragbare Radio-CD-Player neben herkömmlichen CDs auch die Formate CD-R und CD-RW abspielen kann, kann nicht vollständig garantiert werden, dass alle CD-R/RW-CDs gelesen werden können; die Wiedergabe hängt unter anderem von der Qualität und dem Zustand der Rohlinge ab, die Sie verwenden. Ein Wiedergabefehler muss nicht unbedingt bedeuten, dass das Gerät nicht funktioniert.
- Sie können keine CDs mit Kopierschutz abspielen.
- Sie können keine Hybrid-CDs (CD-ROM+CD oder VCD+CD) abspielen.

### CD/MP3-Wiedergabe

1. Den Funktionswahlschalter FUNCTION auf CD/MP3/USB stellen.
2. Das CD-Fach mit der Taste rechts unten öffnen und eine CD mit dem Etikett nach oben einlegen.
3. Das CD-Fach schliessen und die Taste rechts unten drücken, bis Sie ein Klickgeräusch hören.
  - Wenn das CD-Fach nicht geschlossen ist, zeigt das Display «OP» an.
  - Wenn die Disk lädt, wird am Display «---» angezeigt.
  - Wenn keine Disk eingelegt ist, zeigt das Display «USB» an.
4. Das Gerät beginnt sofort mit dem Einlesen der Disk und der Wiedergabe, auf dem Display werden folgende Informationen angezeigt:
  - Bei CDs zeigt das Display die Gesamtanzahl der Titel an.

zahl der Titel an.

- Bei MP3-Disks zeigt das Display zuerst die Gesamtanzahl der Ordner und Titel an.
  - Bei der Wiedergabe von MP3-Disks werden Dateien, die nicht das MP3-Format haben bzw. Ordner mit Dateien, die nicht das MP3-Format haben, übersprungen.
5. Sie können die Taste PLAY/PAUSE (CD/USB) / AUTO SCAN drücken, um die Wiedergabe des Titels zu starten.
    - Nochmals die Taste drücken, um die Wiedergabe des Titels vorübergehend zu stoppen.
    - Die Taste erneut drücken, um die Wiedergabe wieder aufzunehmen.
  6. Die Taste SKIP+ oder SKIP- drücken, um zum nächsten bzw. vorhergehenden Titel zu wechseln.
    - Während der Wiedergabe gedrückt halten, bis Sie zur gewünschten Stelle des Titels gelangt sind.
    - Bei MP3-Disks wiederholt die Taste FOLDER UP oder FOLDER DN / RESTART drücken, um einen Ordner auszuwählen, danach die Taste SKIP+ oder SKIP-, um eine gewünschte Datei abzuspielen.
  7. Die Taste STOP (FM Mono/Stereo) drücken, um die Wiedergabe zu stoppen.

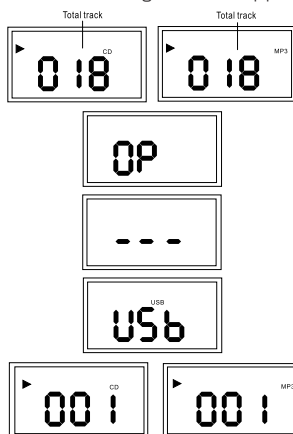

## USB-Anschluss

Sie können Audiodateien auf einem USB-Speichermedium (einem digitalen Musik-Player oder einem USB-Stick) anhören.

- Auf diesem Gerät können nur Audiodateien im MP3-Format abgespielt werden.
- Mit DRM-Systemen (Digital Rights Management - Kopierschutz) geschützte Dateien oder Dateien, die von einem Online-Musik-Store heruntergeladen werden, können auf diesem Gerät nicht wiedergegeben werden. Wenn Sie versuchen, eine dieser Dateien wiederzugeben, springt das Gerät zur nächsten
- Audiodatei ohne Kopierschutz.
- Kompatibel mit USB 2.0 (Full Speed).

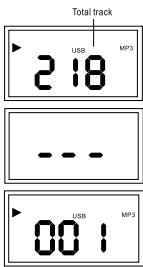

1. Das USB-Speichermedium an die USB-Buchse vorne am Gerät anschließen.
2. Den Funktionswahlschalter FUNCTION auf CD/MP3/USB stellen.
3. Das Gerät beginnt sofort mit dem Einlesen des Speichermediums und der Wiedergabe, auf dem Display werden folgende Informationen angezeigt:
  - Das Display zeigt nach dem Einstecken des USB-Sticks in die USB-Buchse zuerst die Gesamtanzahl der Ordner und Titel an.
  - Wenn das Speichermedium geladen wird, liest das Gerät alle Dateien darauf ein. Während dieser Zeit wird «- - -» angezeigt.
  - Wenn sich viele Ordner oder Dateien auf dem USB-Speichermedium befinden, die Ordnerstruktur

- komplex oder das USB-Speichermedium fast voll ist, kann es länger dauern, bis die Wiedergabe gestartet werden kann.
  - Während der Wiedergabe werden jene Ordner oder Dateien, die nicht das MP3-Format haben, übersprungen.
4. Sie können die Taste PLAY/PAUSE (CD/USB) / AUTO SCAN drücken, um die Wiedergabe des Titels zu starten.
    - Nochmals die Taste drücken, um die Wiedergabe des Titels vorübergehend zu stoppen.
    - Die Taste erneut drücken, um die Wiedergabe wieder aufzunehmen.
  5. Die Taste SKIP+ oder SKIP- drücken, um zum nächsten bzw. vorhergehenden Titel zu wechseln.
    - Während der Wiedergabe gedrückt halten, bis Sie zur gewünschten Stelle des Titels gelangt sind.
    - Bei MP3-Disks wiederholt die Taste FOLDER UP oder FOLDER DN / RESTART drücken, um einen Ordner auszuwählen, danach die Taste SKIP+ oder SKIP-, um eine gewünschte Datei abzuspielen.
  6. Die Taste STOP (FM Mono/Stereo) drücken, um die Wiedergabe zu stoppen.

**Hinweis:** Beim Entfernen des USB-Speichermediums immer die Taste PLAY/PAUSE (CD/USB)/AUTO SCAN 2 Sekunden lang drücken, bis in den CD/MP3-Modus umgeschaltet wird, und danach das USB-Speichermedium auswerfen.

### Anmerkung:

Beim Entfernen des USB-Geräts ohne Durchführung dieses Vorgangs können die Daten am USB-Gerät oder das Gerät selbst beschädigt werden.

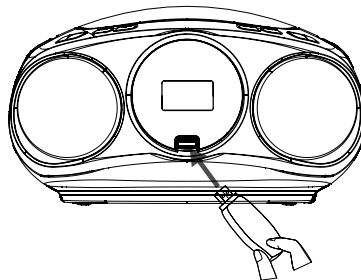

## Wiedergabemodus auswählen

- Die MODE-Taste wiederholt drücken, um einen Wiedergabemodus auszuwählen:
  - Repeat 1: einen einzelnen Titel wiederholen.
  - Repeat All: die gesamte Disk wiederholen.
  - Repeat Album: den gewählten Ordner wiederholen.
  - Random: zufällige Wiedergabe der Titel.
- Um zur normalen Wiedergabe zurückzukehren, die MODE-Taste wiederholt drücken, bis die Wiedergabemodus-Symbole nicht mehr angezeigt werden.

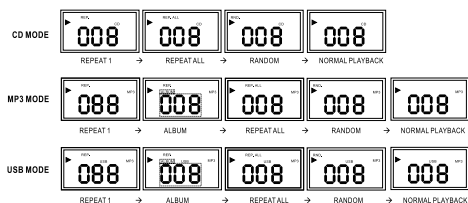

## Programmwiedergabe-Reihenfolge

Es können bis zu 20 Titel (im CD-Modus) oder 99 Titel (im MP3- oder USB-Modus) für die Wiedergabe in einer beliebigen Reihenfolge gespeichert werden. Bitte zuvor die Taste STOP (FM Mono/Stereo) drücken.

- Die Taste MEMORY drücken, um die Programmierung zu aktivieren.
  - Die Anzeigen «MEMORY» und «P01» beginnen auf dem Display zu blinken.
  - Bei MP3/USB-Titeln die Taste MEMORY wiederholt drücken, um ein Album auszuwählen, danach die Taste FOLDER UP oder FOLDER DN / RESTART drücken, um den gewünschten Ordner auszuwählen.
- Die Taste SKIP+ oder SKIP- drücken, um zur gewünschten Titelnummer zu wechseln.
- Drücken Sie die Taste MEMORY, um die

gewünschte Titelnummer zu speichern.

- Die Schritte 2-3 wiederholen, um weitere Titel im Programmspeicher auszuwählen.
  - Wenn der Speicher voll ist, wird auf dem Display «MEMORY» und «FUL» angezeigt.
- Um Ihr Programm abzuspielen, drücken Sie die Taste PLAY/PAUSE (CD/USB) / AUTO SCAN im Stop-Modus.
  - Die Anzeige «MEMORY» wird auf dem Display angezeigt.
- Um das Programm zu bearbeiten, die Taste MEMORY drücken, damit Ihre gespeicherten Titel im Stop-Modus angezeigt werden.
- Um ein Programm zu löschen, die Taste STOP (FM Mono/Stereo) im Stop-Modus oder durch Öffnen des CD-Fachs drücken
  - Die Anzeige «MEMORY» erlischt.

## Wartung

### Reinigung des Geräts

- Das Gerät mit einem leicht feuchten, fusselfreien Tuch reinigen.
- Keine Reinigungsflüssigkeiten mit Alkohol, Ammoniak oder Scheuermittel verwenden.
- Keine Reinigungssprays auf oder neben das Gerät sprühen.

**Anmerkung:** Vor der Reinigung des Geräts bitte sicherstellen, dass der Netzstecker gezogen ist.

### Handhabung der Disks

- Die Wiedergabeseite der Disk nicht berühren.
- Kein Papier oder Klebeband auf der Disk anbringen.



### Reinigung der Disks

- Fingerabdrücke und Staub können die Tonqualität beeinträchtigen. Die Disk mit einem

weichen Tuch von der Mitte nach aussen abwischen. Die Disk immer sauber halten.

- Wenn der Staub mit einem weichen Tuch nicht entfernt werden kann, die Disk erst mit einem leicht feuchten, danach mit einem trockenen Tuch abwischen.
- Keine Lösungsmittel wie Lackverdünner, Benzin, im Handel erhältliche Reiniger oder antistatische Sprays verwenden. Dies könnte die Disk beschädigen.

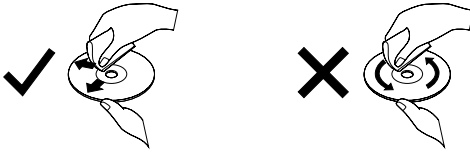

### Reinigung der Laserlinse

- Die Linse mit einer Kameralinsenbürste o.ä. reinigen. Die Gebrauchsanweisung des Reinigers beachten.

### Aufbewahrung der Disks

- Die Disks nicht dem direkten Sonnenlicht aussetzen und nicht in der Nähe von Wärmequellen aufbewahren.
- Die Disks nicht in einer feuchten und staubreichen Umgebung (z.B. Badezimmer oder in der Nähe eines Luftbefeuchters) aufbewahren.
- Die Disks stehend in der Hülle aufbewahren. Wenn sie ohne Hülle aufeinander gestapelt oder Gegenstände darauf abgestellt werden, besteht die Gefahr, dass sie sich verziehen.

## Umweltinformationen

Alle unnötigen Verpackungsmaterialien wurden weggelassen. Die Verpackung kann in drei Materialgruppen getrennt werden: Karton, Styropor und Kunststoff.

Ihr Gerät besteht aus Materialien, die nach der Demontage durch ein spezialisiertes Unterneh-

men recycelt werden können. Bitte die örtlichen Vorschriften zur Entsorgung von Verpackungsmaterialien, leeren Batterien und Altgeräten beachten.

## Fehlersuche

Bei Auftreten einer Störung zuerst in unten stehender Liste nachsehen, bevor Sie das Gerät zur Reparatur bringen.

Wenn Sie ein Problem anhand der folgenden Tipps nicht beheben können, setzen Sie sich bitte mit Ihrem Händler oder Servicecenter in Verbindung.

**Anmerkung:** Das Gerät nicht aufschrauben, da ansonsten die Gefahr eines Stromschlags besteht. Sie sollten unter keinen Umständen versuchen, das Gerät selbst zu reparieren, da dadurch die Garantie erlischt.

### Stromzufuhr

- Sicherstellen, dass das Stromkabel ordnungsgemäss angeschlossen ist.
- Sicherstellen, dass die Steckdose mit Strom versorgt ist.
- Sicherstellen, dass die Batterien richtig eingelegt sind.

### Kein Ton Keine bzw. schlechte Tonqualität

- Die Lautstärke einstellen.

### Das Gerät reagiert nicht

- Das Stromkabel aus- und wieder einstecken, danach das Gerät erneut einschalten.
- Elektrostatische Entladung, das Stromkabel nach wenigen Sekunden wieder einstecken.

### Die CD wird nicht abgespielt

- Die Disk ist schmutzig. Die CD reinigen.
- Die Disk ist verkehrt eingelegt. Die CD entfernen und richtig einlegen.

- Eine finalisierte bzw. korrekt formatierte CD verwenden.

### Die CD überspringt Titel

- Sicherstellen, dass die CD nicht beschädigt oder schmutzig ist.
- Sicherstellen, dass der Programm-Modus deaktiviert ist.

### Gewünschter Sender nicht gefunden

- Schwaches Signal. Verwenden Sie die manuelle Sendersuche.

### Schlechter Radioempfang

- Eine elektrische Interferenz im Gebäude kann einen schlechten Empfang verursachen. Das Gerät von den verursachenden Geräten (v.a. von jenen mit Motoren und Transformatoren) entfernen.
- Die Teleskopantenne vollständig ausziehen.

### Das Gerät funktioniert im Batteriebetrieb nicht ordnungsgemäss

- Die Batterien sind leer. Durch neue Batterien ersetzen.
- Die Polausrichtung der Batterien stimmt nicht.
- Die Batterien mit der richtigen Polarität einsetzen. Dabei die entsprechenden Markierungen (+/-) beachten.

### Eine Datei des USB-Speichermediums wird nicht abgespielt

- Das Dateiformat überprüfen. Dieses Produkt unterstützt nur Dateien im MP3-Format.

Batteriesätzen und benötigt insgesamt 8 Batterien für einen ordnungsgemässen Betrieb.  
 Stromverbrauch: 10 W  
 Abmessungen: 233 (L) x 209 (B) x 129 (H)mm  
 Gewicht: 1,2 kg  
 Frequenzbereich: FM 87,5 – 108 MHz  
 Frequenzantwort: 20 – 20KHz  
 Ausgangsleistung: 1,2 W x 2 (RMS)  
 AUX IN-Buchse: 3,5 mm  
 USB: Kompatibel mit USB 2.0 (Full Speed).

### LVD

EN 60065:2002+A1:2006+A11:2008+A2:2010+A12:2011

### EMC

EN 50013:2013  
 EN 55020:2007+A11:2011  
 EN 61000-3-2:2006+A1:2009+A2:2009  
 EN 61000-3-3:2013  
 ErP (EU) Nr. 1275/2008

Ökodesign-Anforderungen an den Stromverbrauch elektrischer und elektronischer Haushalts- und Bürogeräte im Bereitschafts- und im Aus-Zustand.

RoHS (EU) Nr. 65/2011 Beschränkung (der Verwendung bestimmter) gefährlicher Stoffe

(Die technischen Eigenschaften können jederzeit ohne Vorankündigung geändert werden)



## Spezifikationen

### Stromversorgung

Stromnetz: AC 230 V~50 Hz

Batterie: DC 6Vx2 (8xUM-2 Batterien nicht inkl.).

Anmerkung: Dieses Gerät funktioniert mit 2

## Hinweise

- Bei einer Störung den Funktionswahlschalter FUNCTION auf OFF und danach wieder auf CD/MP3/USB oder FM stellen.
- Wenn das Gerät länger als 30 Minuten nicht benützt wird, schaltet es automatisch in den Standbymodus um. Die Taste FOLDER DN / RESTART drücken, um das Gerät wieder in Betrieb zu nehmen.

## Entsorgung

- Ausgediente Geräte bei einer Verkaufsstelle zur kostenlosen, fachgerechten Entsorgung abgeben.
- Geräte mit gefährlichem Defekt sofort entsorgen und sicherstellen, dass sie nicht mehr verwendet werden können.
- Geräte nicht mit dem Hauskehricht entsorgen (Umweltschutz!).



### Altgeräte

Dieses Symbol gibt an, dass das elektrische Gerät bzw. die Batterie in Europa nicht im Hausmüll entsorgt werden dürfen. Um die ordnungsgemässe Abfallbehandlung des Geräts und der Batterie sicherzustellen, entsorgen Sie diese bitte gemäss örtlichen Gesetzen und Vorschriften für die Entsorgung elektrischer Geräte oder Batterien.

Dadurch tragen Sie zur Erhaltung natürlicher Ressourcen und zur Förderung der Umweltschutzstandards bei der Behandlung und Entsorgung von Elektromüll (Richtlinie über Elektro- und Elektronik-Altgeräte) bei.



Produkte mit CE-Kennzeichnung entsprechen der EMV-Richtlinie (2004/108/EG) und der Niederspannungsrichtlinie (2006/95/EG) des Europäischen Parlaments und des Rates der Europäischen Union.

## Anmerkungen für die Entsorgung von Batterien

Die in diesem Produkt enthaltenen Batterien enthalten umweltschädliche Chemikalien. Alte Batterien im Sinne des Umweltschutzes unter Einhaltung der jeweiligen Gesetzesvorschriften entsorgen. Die Batterien nicht im Hausmüll entsorgen.

Für weitere Informationen setzen Sie sich bitte mit der lokalen Behörde oder dem Händler, bei dem Sie das Gerät gekauft haben, in Verbindung.

## Garantie

Die MIGROS übernimmt während zwei Jahren seit Kaufabschluss die Garantie für Mängelfreiheit und Funktionsfähigkeit des von Ihnen erworbenen Gegenstandes. Die MIGROS kann die Garantieleistung wahlweise durch kostenlose Reparatur, gleichwertigen Ersatz oder durch Rückerstattung des Kaufpreises erbringen. Weitere Ansprüche sind ausgeschlossen. Nicht unter die Garantie fallen normale Abnutzung sowie die Folgen unsachgemässer Behandlung oder Beschädigung durch den Käufer oder Drittpersonen sowie Mängel, die auf äussere Umstände zurückzuführen sind.

Die Garantieverpflichtung erlischt bei Reparaturen durch nicht MIGROS-autorisierte Servicestellen. Garantieschein oder Kaufnachweis (Kassabon, Rechnung) bitte sorgfältig aufbewahren. Bei Fehlen desselben wird jeder Garantieanspruch hinfällig.



**2 Jahre M-Garantie**  
**2 ans M-garantie**  
**2 anni M-garanzia**

**MIGROS**  
**Service**

Reparatur- oder pflegebedürftige Geräte werden in jeder Verkaufsstelle entgegengenommen.



**M-INFOLINE**  
**0848 84 0848**  
**[www.migros.ch](http://www.migros.ch)**

Haben Sie weitere Fragen? Die M-Infoline hilft Ihnen gerne weiter unter der Tel.-Nr.:  
0848 84 0848 von Montag bis Freitag  
08.00 – 18.30 Uhr  
(8 Rp./Min. von 08.00 – 17.00 Uhr,  
4 Rp./Min von 17.00 – 18.30 Uhr).  
E-Mail: [m-infoline@mgb.ch](mailto:m-infoline@mgb.ch)

## Précautions de sécurité

- Lisez attentivement toutes les instructions avant d'utiliser l'appareil et conservez-les précieusement afin de pouvoir vous y référer ultérieurement.
- Conservez ce manuel d'utilisation. Si vous vendez ou cédez l'appareil à un tiers, veuillez également à lui remettre.
- Assurez-vous que la tension figurant sur la plaque signalétique de l'appareil soit identique à celle de votre alimentation locale.

### Dommmages

- Après avoir déballé l'appareil, assurez-vous qu'il n'est pas endommagé.
- Arrêtez d'utiliser l'appareil si vous avez le moindre doute quant à son bon fonctionnement ou s'il présente un dommage quelconque – éteignez-le, débranchez-le et contactez votre revendeur.

### Installation de l'appareil

- Placez l'appareil sur une surface plane et non exposée à des vibrations.
- Ne placez pas l'appareil sur une surface inclinée ou instable: il pourrait tomber ou basculer.
- L'appareil doit être installé à proximité d'une prise de courant facilement accessible.

### Température

- N'exposez pas l'appareil à des températures extrêmement chaudes ou froides. Tenez-le éloigné de toute source de chaleur (radiateurs, feux au gaz ou électriques).
- Évitez de l'exposer à la lumière directe du soleil ou à toute autre source de chaleur.

### Flammes nues

- Ne placez jamais de bougies ou de flammes nues à proximité ou au-dessus de l'appareil.

### Humidité

- Pour réduire le risque d'incendie, de choc électrique ou d'endommagement de l'appareil, protégez-le de la pluie, de l'humidité, des gouttes ou des éclaboussures. Ne placez pas d'objets contenant un liquide tel qu'un vase sur l'appareil.
- Si vous renversez un liquide sur l'appareil, éteignez-le immédiatement, débranchez-le de la prise secteur et consultez votre revendeur. Les liquides peuvent endommager gravement l'appareil.

### Ventilation

- Pour réduire les risques d'incendie ou d'électrocution dus à une surchauffe de l'appareil, veillez à ce que les orifices de ventilation ne soient jamais obstrués par des rideaux ou d'autres objets.
- N'installez pas l'appareil dans un espace confiné comme dans une bibliothèque ou un meuble encastré. Assurez-vous que l'appareil est bien ventilé.

### Sécurité

- Débranchez toujours l'appareil avant de connecter/déconnecter d'autres appareils ou avant de le déplacer.
- Débranchez l'appareil de la prise secteur pendant un orage.

### Cordon d'alimentation

- Assurez-vous que l'appareil ou le support de l'appareil ne repose pas sur le cordon d'alimentation: le poids de l'appareil pourrait endommager le cordon et représenter un danger.
- Si le cordon d'alimentation est endommagé, il doit être remplacé par le fabricant, son service après-vente ou toute autre personne qualifiée afin d'éviter un danger.



## Interférences

- Ne placez pas l'appareil au-dessus ou à proximité d'appareils susceptibles de provoquer des interférences électromagnétiques. Le non-respect de cette recommandation pourrait affecter gravement les performances de l'appareil et provoquer des déformations de l'image ou du son.

## Piles

- Une exposition prolongée à volume sonore élevé peut altérer votre audition de façon définitive.
- Avant de mettre les écouteurs, commencez par baisser le volume puis placez les écouteurs et augmentez progressivement le volume jusqu'à ce que votre écoute soit confortable.

## Surveillance

- Il convient de surveiller les enfants pour s'assurer qu'ils ne jouent pas avec l'appareil ni la télécommande.
- Ne laissez jamais quiconque, les enfants en particulier, insérer des objets dans les trous, fentes ou autres ouvertures du boîtier. Risque d'électrocution.

## Entretien

- Pour réduire le risque d'électrocution, ne tentez pas de retirer les vis. L'appareil ne contient aucune pièce pouvant être réparée par l'utilisateur. Confiez toutes les tâches de maintenance à un personnel qualifié.

## Maintenance

- Veillez à bien débrancher l'appareil de la prise secteur avant de le nettoyer.
- N'utilisez pas de tampons abrasifs ou de solutions de nettoyage abrasives qui risqueraient d'endommager la surface de l'appareil.



- N'utilisez pas de produits liquides pour nettoyer cet appareil.

## Produit laser de classe 1



- Cet appareil utilise un laser. L'utilisation de commandes, de réglages ou l'exécution de procédures autres que celles spécifiées ici peuvent entraîner une exposition à des radiations dangereuses.
- Avant de déplacer l'appareil, assurez-vous que le compartiment CD est vide.
- Retirez toujours le disque quand l'appareil ne fonctionne pas.
- Le non-respect de ces consignes risque d'endommager sérieusement le disque ainsi que l'appareil.
- N'empilez pas les appareils: la chaleur produite par d'autres appareils pourrait affecter les performances du lecteur.



-  L'éclair avec une flèche dans un triangle équilatéral est destiné à alerter l'utilisateur de la présence d'une «tension dangereuse» non-isolée dans le boîtier de l'appareil, celle-ci étant d'une intensité suffisante pour constituer un risque de choc électrique.
-  Le point d'exclamation dans un triangle équilatéral est destiné à alerter l'utilisateur de la présence d'instructions importantes concernant l'utilisation et la maintenance [réparation] dans la documentation fournie avec l'appareil.

## Identification de votre produit

Reportez ci-dessous le numéro du modèle et le numéro de série de votre appareil afin de pouvoir vous y référer ultérieurement.

N° du modèle: \_\_\_\_\_

N° de série: \_\_\_\_\_

## Vue d'ensemble du lecteur

1. Haut-parleurs
2. Ecran LCD
3. Port USB
4. Bouton MEMORY
5. Bouton MODE
6. Bouton SKIP+  
CD: passe à la piste suivante,  
Radio: recherche des fréquences radio suivantes.
7. Bouton PLAY/PAUSE [CD/USB] / AUTO SCAN  
CD: démarre ou marque une pause ou bascule vers CD/USB;

### Vue frontale

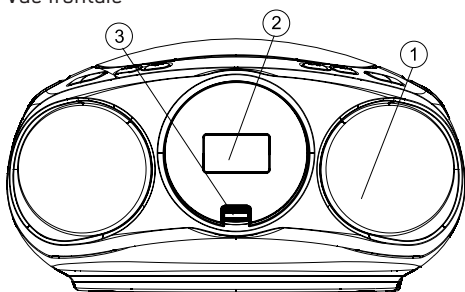

### Vue supérieure

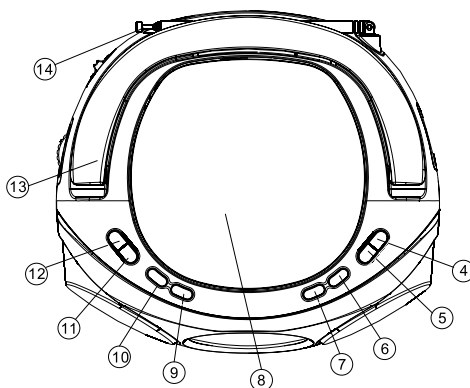

### Vue arrière

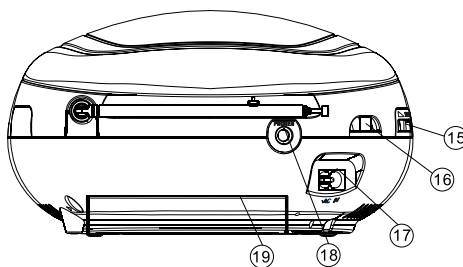

Radio: balayage automatique des stations mémorisées.

8. Compartiment CD
9. Bouton STOP [FM mono/stéréo]  
CD: suspend la lecture du CD ou efface un programme,  
Radio: bascule entre FM mono et FM stéréo.
10. Bouton SKIP-  
CD: passe à la piste précédente;  
Radio: recherche des fréquences radio précédentes.
11. Bouton FOLDER DN. / RESTART  
MP3/USB: sélectionne le dossier précédent;  
Sortie du mode veille.
12. Bouton FOLDER UP  
MP3/US : sélectionne le dossier suivant.
13. Poignée
14. Antenne télescopique

15. Réglage du VOLUME
16. Sélecteur FUNCTION (CD/MP3/USB, FM, OFF)
17. Prise AC IN  
Raccorde le cordon d'alimentation CA à la prise secteur.
18. Prise AUX IN
19. Compartiment à piles

## Sources d'alimentation

### Secteur

Vérifiez que la tension indiquée sur la plaque signalétique de l'appareil correspond à celle de votre alimentation locale. Branchez le cordon d'alimentation à l'arrière de l'appareil puis raccordez-le à la prise secteur.

### Piles

Autrement, insérez correctement 8 piles x UM-2 (non fournies) en respectant les indications de polarité (+ et -) figurant dans le compartiment à piles. Autonomie de la batterie (approx.) à un niveau d'écoute modéré: Mode FM: 40h / Mode CD: 18h / Mode USB: 30h

### Manipulation des piles

- Une utilisation incorrecte des piles peut entraîner une corrosion ou une fuite des piles risquant de provoquer un incendie, des blessures personnelles ou des dommages matériels.
- L'appareil ne fonctionnera pas si les piles sont épuisées. Remplacez toutes les piles en même temps.
- Utilisez uniquement les types de piles spécifiés dans ce manuel.
- N'installez pas de piles neuves avec des piles usagées et ne mélangez pas les différents types de piles.
- Ne mettez pas les piles au rebut avec les ordures ménagères. Éliminez-les en respectant les réglementations locales.

- Retirez les piles de l'appareil si vous prévoyez de ne pas l'utiliser pendant une durée prolongée; sinon, les piles risquent de fuir.

## Fonctionnement général

1. Pour allumer l'appareil, placez le sélecteur FUNCTION sur CD/MP3/USB ou FM.
2. Réglez le volume sonore avec la commande VOLUME.
3. Pour éteindre l'appareil, placez le sélecteur FUNCTION sur OFF.

**Remarque:** Afin d'éviter la consommation inutile d'énergie, placez toujours le sélecteur FUNCTION sur OFF.

### Utilisation de la prise AUX IN

Pour écouter de la musique depuis un lecteur audio externe, branché sur la prise AUX IN

- Utilisez un câble aux-in 3,5 mm (non fourni) et branchez-le dans la prise AUX IN
- Réglez le volume sur votre lecteur audio

**Remarque:** En mode AUX IN, impossible de lire en même temps CD/MP3/USB.

## Fonctionnement de la radio FM PLL

1. Placez le sélecteur FUNCTION sur FM.
2. Appuyez sur les boutons SKIP+ ou SKIP- pour sélectionner les stations désirées.
3. Appuyez sur le bouton STOP (FM mono/stéréo) pour basculer entre le mode FM mono et FM stéréo.

Remarque: Si la station FM est captée en mode stéréo, l'écran indique «ST».

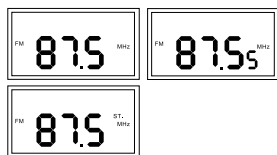

### Balayage automatique

1. Appuyez sur le bouton PLAY/PAUSE (CD/USB) / AUTO SCAN, le système recherchera et mémorisera automatiquement les stations FM.
2. Une fois le balayage terminé, appuyez sur le bouton MEMORY. Appuyez ensuite sur les boutons SKIP+ ou SKIP- pour écouter les stations sélectionnées.
3. Une fois le balayage terminé, l'appareil sélectionne automatiquement la première station.

Conseil pratique: Pour améliorer la réception FM, vous pouvez déployer, incliner ou orienter l'antenne télescopique.

### Recherche manuelle

1. Pour rechercher manuellement des stations FM, appuyez sur les boutons SKIP+ ou SKIP- et sélectionnez la fréquence désirée.

Appuyez et maintenez les boutons SKIP+ ou SKIP- pendant 2 secondes pour rechercher une station. Une fois la station trouvée, le balayage s'arrête automatiquement.

2. Appuyez sur le bouton STOP (FM mono/stéréo) pour basculer entre le mode mono et stéréo.

### Enregistrement des stations

Vous pouvez mémoriser jusqu'à 30 stations FM pour accéder rapidement et facilement à vos stations favorites.

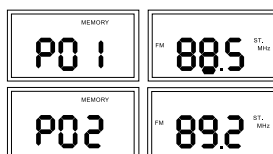

1. Appuyez et maintenez le bouton MEMORY pendant 2 secondes pour activer le mode de mise en mémoire. «P01» et «MEMORY» s'affichent alors sur l'écran.
2. Appuyez sur les boutons SKIP+ ou SKIP- pour sélectionner le numéro de présélection désiré.
3. Appuyez sur le bouton MEMORY pour mémoriser la station sélectionnée.
4. Répétez les étapes 1 à 3 pour mémoriser d'autres stations.

## Écoute d'une station mémorisée

Une fois la station mémorisée à l'aide d'un des boutons de présélection, vous pouvez l'écouter en suivant les étapes ci-dessous.

1. Appuyez sur le bouton MEMORY pour accéder au mode de programmation.
2. Appuyez sur les boutons SKIP+ ou SKIP- pour sélectionner la station que vous désirez écouter.

## Fonctionnement du lecteur CD/MP3/USB

Cet appareil lit les CD audio disponibles dans le commerce (dont CD-R, CD-RW) ainsi que les fichiers de format MP3.

### Remarque:

- Bien que ce lecteur portable radio-CD prenne en charge la lecture des disques CD-R et CD-RW en sus des disques compact classiques, nous ne pouvons garantir la lecture de tous les disques CD-R/RW; elle dépend notamment de la qualité et de l'état des disques vierges que vous utilisez. L'échec de la lecture ne représente pas nécessairement un dysfonctionnement de l'appareil.
- Vous ne pouvez pas lire de CD codés avec des technologies de protection de droits d'auteur.
- Cet appareil ne prend pas en charge la lecture des CD hybrides (CD-ROM+CD ou VCD+CD).

## Lecture CD/MP3

1. Placez le sélecteur FUNCTION sur CD/MP3/USB.
2. Ouvrez le compartiment à CD en appuyant sur le coin inférieur droit et insérez un CD, face imprimée vers le haut.
3. Refermez le compartiment à CD en appuyant sur le coin inférieur droit jusqu'à entendre un clic.
  - Si le couvercle n'est pas correctement fermé, l'écran indique «OP».
  - Si le disque est en cours de chargement, l'écran indique «- -».
  - Si le lecteur est vide, l'écran indique «USB».
4. La lecture du disque démarre automatiquement et l'écran affiche les informations suivantes:
  - Pour les CD, l'écran affiche le nombre total de pistes.
  - Pour les disques MP3, l'écran affiche d'abord le nombre total de dossiers et de pistes.
  - Pendant la lecture du disque MP3, les fichiers ou dossiers ne portant pas l'extension MP3 sont ignorés.
5. Vous pouvez appuyer sur le bouton PLAY/PAUSE (CD/USB) / AUTO pour lancer la lecture des pistes.
  - Appuyez une nouvelle fois pour suspendre temporairement la lecture.
  - Appuyez une nouvelle fois pour reprendre la lecture.
6. Appuyez sur les boutons SKIP+ ou SKIP- pour passer à la piste suivante ou revenir à la piste précédente.
  - Maintenez enfoncé pendant la lecture pour rechercher un passage précis.
  - Pour les disques MP3, appuyez plusieurs fois de suite sur les boutons FOLDER UP ou FOLDER DN. / RESTART pour sélectionner un dossier, appuyez ensuite sur les boutons SKIP+ ou SKIP- pour sélectionner le fichier que vous souhaitez lire.
7. Appuyez sur le bouton STOP (FM mono/stéréo) pour interrompre la lecture.

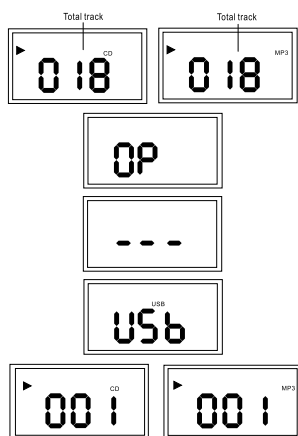

## Connexion USB

Vous pouvez écouter des fichiers audio stockés sur un périphérique USB (un lecteur numérique ou un support de stockage USB).

- Seuls les fichiers audio de format MP3 peuvent être lus sur cet appareil.
- Les fichiers protégés par des droits d'auteur (DRM, Digital Rights Management) ou les fichiers téléchargés depuis une boutique de musique en ligne ne peuvent pas être lus sur cet appareil. Si vous essayez de lire l'un de ces fichiers, l'appareil lit le fichier audio non protégé suivant.
- Compatible avec USB 2.0 (Full Speed).



1. Raccordez le périphérique USB au port USB situé à l'avant de l'appareil.
2. Placez le sélecteur FUNCTION sur CD/MP3/USB.
3. La lecture du périphérique démarre automatiquement.
  - Après avoir inséré le périphérique USB dans le port USB, l'écran affiche d'abord le nombre total de dossiers et de pistes.
  - Une fois le périphérique chargé, l'appareil lit tous les fichiers présents sur le périphérique. Pendant la lecture, l'écran affiche «- -».
  - Si le périphérique USB contient de nombreux fichiers ou dossiers, que la structure de ces dossiers est complexe ou que la mémoire du périphérique USB est pleine, la lecture du périphérique USB peut prendre un certain temps.
  - Pendant la lecture, les dossiers ou fichiers non MP3 sont ignorés.
4. Vous pouvez appuyer sur le bouton PLAY/PAUSE (CD/USB) / AUTO SCAN pour lancer la lecture des pistes.
  - Appuyez une nouvelle fois pour suspendre temporairement la lecture.
  - Appuyez une nouvelle fois pour reprendre la lecture.
5. Appuyez sur les boutons SKIP+ ou SKIP- pour passer à la piste suivante ou revenir à la piste précédente.
  - Maintenez enfoncé pendant la lecture pour rechercher un passage précis.
  - Pour les disques MP3, appuyez plusieurs fois d'affilée sur les boutons FOLDER UP ou FOLDER DN. / RESTART pour sélectionner un dossier, appuyez ensuite sur les boutons SKIP+ ou SKIP- pour sélectionner le fichier que vous souhaitez écouter.
6. Appuyez sur le bouton STOP (FM mono/stéréo) pour arrêter la lecture.
7. Pour effacer votre programme, appuyez, à l'arrêt, sur le bouton STOP (FM mono/stéréo) ou ouvrez le compartiment à CD.
  - L'indicateur «MEMORY» disparaît.

**Remarque:** Lorsque vous retirez le périphérique USB, appuyez et maintenez toujours le bouton PLAY/PAUSE (CD/USB) / AUTO SCAN pendant 2 secondes jusqu'à basculer en mode CD/MP3; débranchez alors le périphérique USB. Retirer le périphérique USB sans respecter cette procédure risque de corrompre les données stockées sur le périphérique USB ou de l'endommager.

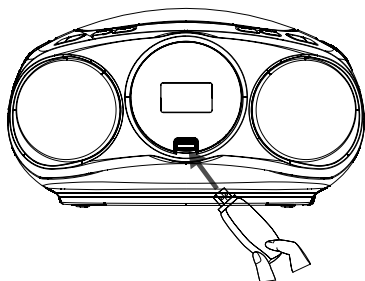

### Sélection des modes de lecture

- Appuyez plusieurs fois sur le bouton MODE pour sélectionner un mode de lecture:
  - repeat 1: répétition d'une seule piste.
  - repeat all: répétition de toutes les pistes du disque.
  - repeat album: répétition du dossier sélectionné.
  - random: lecture aléatoire des pistes.
- Pour reprendre la lecture normale, appuyez plusieurs fois sur le bouton MODE jusqu'à ce que les icônes du mode de lecture disparaissent de l'écran.

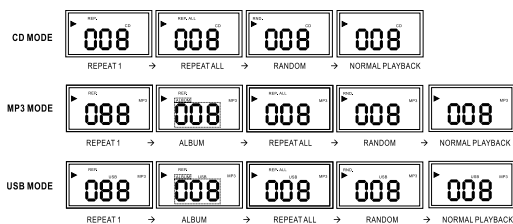

### Lecture d'un programme

Vous pouvez mémoriser jusqu'à 20 pistes (en mode CD) ou créer un programme de 99 pistes (en mode USB ou MP3) lues dans un ordre quelconque. Veillez à bien appuyer sur le bouton STOP (FM mono/stéréo) avant de démarrer la programmation.

- Appuyez sur le bouton MEMORY pour activer la programmation.
  - Les indicateurs «MEMORY» et «P01» clignotent alors sur l'écran.
  - Pour les pistes MP3/USB, appuyez plusieurs fois sur le bouton MEMORY pour sélectionner un album, puis appuyez sur les boutons FOLDER UP ou FOLDER DN. / RESTART pour sélectionner le dossier désiré.
- Appuyez sur les boutons SKIP+ ou SKIP- pour sélectionner le numéro de piste souhaité.
- Appuyez sur le bouton MEMORY pour mémoriser le numéro de piste désiré.
- Répétez les étapes 2 et 3 pour programmer d'autres pistes.
  - Lorsque la mémoire est pleine, «MEMORY» et «FUL» s'affichent sur l'écran.
- Pour lire votre programme, appuyez, à l'arrêt, sur le bouton PLAY/PAUSE (CD/USB) / AUTO SCAN.
  - L'indicateur «MEMORY» s'affiche alors sur l'écran.
- Pour consulter votre programme, appuyez, à l'arrêt, sur le bouton MEMORY pour afficher les pistes mémorisées.
- Pour effacer votre programme, appuyez, à l'arrêt, sur le bouton STOP (FM mono/stéréo) ou ouvrez le compartiment à CD.
  - L'indicateur «MEMORY» disparaît.

## Maintenance

### Nettoyage de l'appareil

- Pour nettoyer l'appareil, essuyez le boîtier avec un chiffon non pelucheux, légèrement humide.
- N'utilisez pas de liquides de nettoyage contenant de l'alcool, de l'ammoniac ou des substances abrasives.
- Ne vaporisez pas d'aérosol à proximité ou sur l'appareil.

Remarque: Assurez-vous que l'appareil est débranché du secteur avant de le nettoyer.

### Manipulation des disques

- Ne touchez pas la face de lecture du disque.
- Ne collez pas de papier ou de ruban adhésif sur le disque.

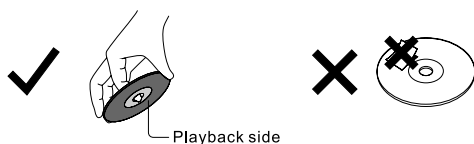

### Nettoyage des disques

- La présence de traces de doigts et de poussière sur le disque peut provoquer une détérioration de la qualité d'image et du son. Essuyez le disque avec un chiffon doux, du centre vers la périphérie. Gardez toujours le disque propre.
- Si vous ne parvenez toujours pas à enlever la poussière, essuyez délicatement le disque avec un chiffon légèrement humide puis terminez avec un chiffon sec.
- N'utilisez pas de solvants tels que des diluants, du benzène, des nettoyants disponibles dans le commerce, ni de sprays antistatiques: ils pourraient endommager le disque.

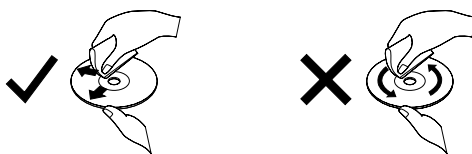

### Nettoyage de la lentille

- Nettoyez la lentille avec une brosse pour lentille optique ou un accessoire similaire. Suivez les instructions fournies avec le produit.

### Rangement des disques

- Ne rangez pas les disques dans un endroit exposé à la lumière directe du soleil ou à proximité de sources de chaleur.
- Ne rangez pas les disques dans un endroit exposé à l'humidité et à la poussière tel qu'une salle de bain ou près d'un humidificateur.
- Rangez les disques verticalement dans leur boîtier. Empiler ou placer des objets sur des disques hors de leur boîtier pourrait les déformer.

## Informations relatives à l'environnement

Tous les matériaux d'emballage superflus ont été supprimés. L'emballage peut être facilement séparé en trois types de matériaux: carton, polystyrène et plastique. Votre appareil est composé de matériaux pouvant être recyclés après démontage par une firme spécialisée. Veuillez observer les réglementations locales quant au rebut des matériaux d'emballage, des piles usagées et des équipements usagés.



## Dépannage

Si un problème survient, commencez par vérifier les points listés ci-dessous avant d'amener votre appareil pour réparation.

Si le problème persiste malgré les suggestions suivantes, consultez votre vendeur ou le service après-vente le plus proche.

**Remarque:** N'essayez pas d'ouvrir cet appareil, vous risqueriez de vous électrocuter. N'essayiez en aucun cas de le réparer vous-même sous peine d'invalider la garantie.

### L'appareil ne s'allume pas

- Vérifiez que le cordon d'alimentation est bien connecté.
- Vérifiez que votre source d'alimentation fonctionne.
- Vérifiez que les piles ont été correctement introduites.

### Le son est faible ou inexistant

- Réglez le volume.

### L'appareil ne répond pas

- Débranchez puis rebranchez le cordon d'alimentation CA, puis rallumez l'appareil.
- Décharge électrostatique: rebranchez le cordon d'alimentation CA après quelques secondes.

### La lecture du CD ne démarre pas

- Le disque est sale. Nettoyez le CD.
- Le disque a été inséré à l'envers. Retirez le CD et insérez-le correctement, face imprimée vers le haut.
- Insérez un CD ou un disque dont le format est lisible par cet appareil.

### Le CD ignore des pistes

- Vérifiez que le CD n'est pas sale ou endommagé.
- Vérifiez que le mode de programmation est désactivé.

### Réception des stations impossible

- Signal faible. Utilisez la fonction de recherche manuelle.

### Mauvaise réception radio

- Des interférences électriques dans votre habitation peuvent être à l'origine d'une mauvaise réception. Éloignez l'appareil de ces interférences (particulièrement de celles produites par des moteurs et des transformateurs).
- Déployez complètement l'antenne télescopique.

### L'appareil ne fonctionne pas correctement avec les piles

- Les piles sont vides. Remplacez les piles.
- La polarité des piles n'est pas respectée.
- Introduisez une nouvelle fois les piles en veillant à ce que la polarité [+/-] corresponde.

### La lecture d'un fichier du périphérique USB ne démarre pas

- Vérifiez le format du fichier. Cet appareil prend uniquement en charge les fichiers de format MP3.

## Spécifications

Source d'alimentation : AC 230 V~50 Hz

Piles: CC 2x 6V (8 piles UM-2 non fournies).

**Remarque:** Cet appareil fonctionne avec 2 jeux de piles et nécessite 8 piles au total pour fonctionner correctement.

Consommation : 10 W

Dimensions : 233 (L) x 209 (B) x 129 (H) mm

Poids : 1,2 kg

Plage de fréquence: FM 87,5-108 MHz

Réponse en fréquence: 20-20KHz

Puissance de sortie: 1,2 W x 2 (RMS)

Prise écouteurs: 3,5 mm

Prise Aux IN: 3,5 mm

USB: Kompatibel mit USB 2.0 (Full Speed).

## LVD

EN 60065:2002+A1:2006+A11:2008+A2:2010+A12:2011

## EMC

EN 50013:2013

EN 55020:2007+A11:2011

EN 61000-3-2:2006+A1:2009+A2:2009

EN 61000-3-3:2013

ErP (EU) Nr. 1275/2008

Les exigences d'écoconception relatives à la consommation d'électricité en mode veille et en mode arrêt des équipements ménagers et de bureau électriques et électroniques.

RoHS (EU) Nr. 65/2011 Limitation de l'utilisation de certains substances dangereuses.

[Les caractéristiques techniques sont susceptibles de changer sans notification préalable]



## Remarques

- Les piles utilisées avec cet appareil contiennent des produits chimiques nocifs pour l'environnement. Afin de protéger notre environnement, éliminez les piles usagées en respectant les lois ou les réglementations locales en vigueur. Ne mettez pas les piles au rebut avec les ordures ménagères.
- Pour de plus amples informations sur la mise au rebut des piles usagées, contactez votre revendeur ou les autorités locales compétentes.

## Élimination

- Ce produit porte le symbole du tri sélectif pour les déchets d'équipements électriques

et électroniques (DEEE). Cela signifie que ce produit doit être traité conformément à la directive européenne 2002/96/CE de manière à ce qu'il puisse être recyclé ou démonté de sorte à limiter son impact sur l'environnement. Au terme de sa durée de vie, il doit être mis au rebut séparément du reste de vos ordures ménagères. Il existe différents systèmes de collecte pour le recyclage dans l'UE.

- Pour de plus amples informations sur la mise au rebut des piles usagées, veuillez contacter les autorités locales compétentes ou votre revendeur.
- Les produits électroniques qui ne font pas l'objet d'un tri sélectif sont potentiellement dangereux pour l'environnement et la santé humaine en raison des substances nocives qu'ils contiennent.



### Fin de vie

Ce symbole indique qu'en Europe, les produits électriques ou les batteries ne doivent pas être jetés dans les ordures ménagères. Pour garantir un traitement adapté de ce type de déchet, respectez la législation en vigueur concernant la fin de vie des équipements électriques ou batteries. Ainsi, vous contribuez à préserver les ressources naturelles et à améliorer les normes de protection de l'environnement grâce au traitement des déchets électriques (directive relative aux déchets d'équipements électriques et électroniques).



Les produits pourvus du marquage CE sont conformes à la directive CEM (2004/108/CE) et à la directive basse tension (2006/95/CE) délivrées par la Commission européenne de l'Union européenne.

## Remarque sur la mise au rebut des piles

Les piles utilisées avec cet appareil contiennent des produits chimiques nocifs pour l'environnement. Afin de protéger notre environnement, éliminez les piles usagées en respectant les lois ou les réglementations locales en vigueur. Ne mettez pas les piles au rebut avec les ordures ménagères.

Pour de plus amples informations sur la mise au rebut des piles usagées, contactez votre revendeur ou les autorités locales compétentes.

## Garantie

MIGROS garantit, pour la durée de deux ans à partir de la d'achat, le fonctionnement correct de l'objet acquis et son absence de défauts. MIGROS peut choisir la modalité d'exécution de la prestation de garantie entre la réparation gratuite, le remplacement par un produit équivalent ou le remboursement du prix payé. Toutes les autres prétentions sont exclues.

La garantie n'inclut pas l'usure normale, ni les conséquences d'un traitement non approprié, ni l'endommagement par l'acheteur ou un tiers, ni les défauts dus à des circonstances extérieures. La garantie n'est valable que si les réparations ont exclusivement été effectuées par le service après-vente MIGROS ou par les services autorisés par MIGROS.

Nous vous prions de bien vouloir conserver soigneusement le certificat de garantie ou le justificatif de l'achat (quittance, facture). Sans celui-ci aucune réclamation ne sera admise.



**2 Jahre M-Garantie**  
**2 ans M-garantie**  
**2 anni M-garanzia**

**MIGROS**

**Service**

Les articles nécessitant un service d'entretien ou une réparation sont repris à chaque point de vente.



**M-INFOLINE**  
0848 84 0848  
[www.migros.ch](http://www.migros.ch)

Vous avez des questions ? M-Infoline est là pour vous aider : 0848 84 0848 du lundi au vendredi de 8 h à 18 h 30 (8 cts / min. de 8 h à 17 h, 4 cts / min. de 17 h à 18 h 30).  
E-Mail : [m-infoline@mgb.ch](mailto:m-infoline@mgb.ch)

## Precauzioni per la sicurezza

- Leggere attentamente tutte le istruzioni prima di utilizzare l'apparecchio e conservarle per poterle consultare in futuro.
- Conservare il manuale. In caso di cessione dell'apparecchio a terzi, consegnare anche il presente manuale.
- Verificare che la tensione indicata sull'etichetta sia compatibile con quella erogata.

### Danni

- Una volta aperta la confezione, controllare che l'apparecchio non presenti danni.
- Non azionare l'apparecchio se si riscontrano anomalie nel funzionamento o in presenza di qualsiasi tipo di danno: spegnerlo, staccarlo dalla presa di corrente e rivolgersi al proprio rivenditore.

### Posizionamento

- L'apparecchio deve essere collocato su una superficie piatta e stabile e non deve essere sottoposto a vibrazioni.
- Non collocare l'apparecchio su superfici oblique o instabili da cui potrebbe cadere o rovesciarsi.
- La presa di corrente deve trovarsi nelle vicinanze dell'apparecchio in posizione facilmente accessibile.

### Temperatura

- Evitare temperature estreme sia calde che fredde. Posizionare l'apparecchio ben lontano da fonti di calore come radiatori e stufe a gas o elettriche.
- Evitare l'esposizione alla luce diretta del sole e ad altre fonti di calore.

### Fiamme libere

- Non collocare mai alcun tipo di candela o fiamma libera sulla superficie o in prossimità dell'apparecchio.

### Umidità

- Per ridurre i rischi di incendi, elettrocuzione e danni al prodotto, non esporre quest'ultimo alla pioggia. Non appoggiare sopra l'apparecchio oggetti contenenti liquidi, come ad esempio vasi.
- Il versamento di liquidi sull'apparecchio può provocare seri danni. Spegnerlo immediatamente. Scollegare la spina dalla rete e rivolgersi al rivenditore.

### Ventilazione

- Per prevenire il rischio di elettrocuzione o d'incendio per surriscaldamento, verificare che le prese d'aria non siano ostruite da tende o altri materiali.
- Non posizionare o installare l'apparecchio all'interno di una libreria, di un armadietto incassato o di altro spazio ristretto. Assicurarsi che l'apparecchio sia ben ventilato.

### Sicurezza

- Scollegare sempre l'apparecchio dalla presa di corrente prima di collegare o scollegare altri apparecchi e prima di spostarlo.
- Scollegare l'apparecchio dalla presa di corrente durante i temporali.

### Cavo di alimentazione

- Assicurarsi che l'apparecchio o il suo supporto non poggino sul cavo di alimentazione in quanto il peso potrebbe danneggiarlo comportando rischi per la sicurezza.
- Se danneggiato, il cavo va sostituito dal produttore, dal servizio di assistenza o da una persona analogamente qualificata per evitare rischi.

## Interferenze

- Non posizionare l'apparecchio sulla sommità o nelle vicinanze di altri apparecchi che possano produrre interferenze elettromagnetiche poiché ciò potrebbe influire negativamente sulla resa dell'apparecchio creando immagini o suoni distorti.

## Batterie

- Le batterie contenute nell'apparecchio sono facilmente ingeribili da parte dei bambini e sono quindi da considerarsi pericolose.
- Tenere le batterie fuori dalla portata dei bambini e assicurarsi che il vano apposito dell'apparecchio sia ben chiuso. Rivolgersi ad un medico se si ritiene che sia stata ingerita una pila a bottone.
- Smaltire le batterie in modo corretto seguendo quanto prescritto nel presente manuale.

## Auricolari

- Ascoltare ad alto volume per periodi prolungati di tempo può danneggiare in modo permanente l'udito.
- Prima di indossare gli auricolari, ridurre il volume, quindi indossare gli auricolari e aumentarlo gradualmente fino a raggiungere un livello adeguato.

## Supervisione

- Controllare che i bambini non giochino con l'apparecchio e col telecomando.
- Non permettere a nessuno (e in particolare ai bambini) di introdurre oggetti nelle fessure, nei fori e in qualsiasi altra apertura dell'involucro perché ciò può provocare scosse elettriche.

## Assistenza

- Per ridurre il rischio di elettrocuzione, non rimuovere le viti. L'apparecchio non contiene al suo interno alcuna parte riparabile dall'utente. Rivolgersi a personale qualificato per qualsiasi lavoro di manutenzione.

## Manutenzione

- Staccare l'apparecchio dalla presa di alimentazione prima di procedere alla sua pulizia.
- Non utilizzare alcun tipo di spugna abrasiva o detersivo abrasivo in quanto potrebbero danneggiare le superfici dell'apparecchio.
- Non utilizzare liquidi per pulire l'apparecchio.

## Prodotto laser di classe 1



- L'apparecchio utilizza un dispositivo laser. L'utilizzo dei comandi, delle regolazioni o l'esecuzione di procedure diverse da quelle specificate nel presente manuale può esporre a pericolose radiazioni.
- Prima di spostare l'apparecchio, assicurarsi che il cassetto dischi sia vuoto.
- Rimuovere sempre il disco quando l'apparecchio non viene utilizzato.
- In caso contrario, sia il disco che l'apparecchio rischiano danni gravi.
- Non impilare tra loro vari apparecchi in quanto il calore sprigionato da altri dispositivi potrebbe influire sulla resa di questo apparecchio.



 Il simbolo del fulmine con la freccia rivolta verso il basso racchiuso in un triangolo equilatero intende avvertire l'utente della presenza di "tensione pericolosa" non isolata all'interno dell'involucro dell'apparecchio, di grandezza sufficiente da comportare il rischio di elettrocuzione.

-  Il punto esclamativo racchiuso in un triangolo equilatero intende avvertire l'utente della presenza di importanti istruzioni operative e di manutenzione (assistenza) nel manuale fornito a corredo dell'apparecchio.

## Parte riservata al proprietario

Lo spazio seguente serve a registrare il codice modello e il numero di serie per averli a portata di mano.

Modello n°: \_\_\_\_\_

N° di serie: \_\_\_\_\_

## Panoramica del prodotto

1. Altoparlanti
2. Display LCD
3. Presa USB
4. Tasto MEMORY
5. Tasto MODE
6. Tasto SKIP+  
CD: cerca la traccia successiva;  
Radio: cerca la stazione radiofonica successiva
7. Tasto PLAY/PAUSE [CD/USB] / AUTO SCAN  
CD: inizia o mette in pausa la riproduzione  
oppure passa alla modalità CD/USB;

### Vista frontale

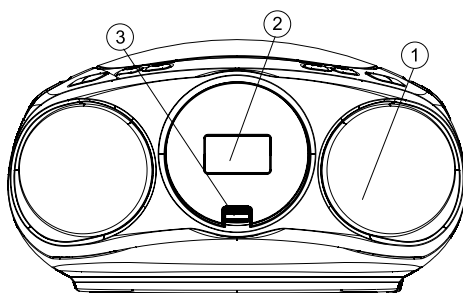

### Vista dall'alto

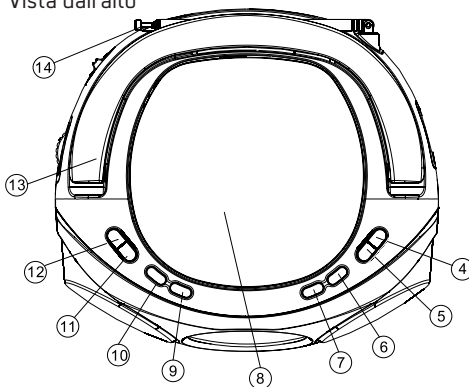

### Lato posteriore

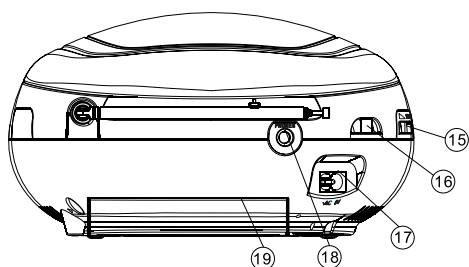

8. Comparto CD
9. Tasto STOP [FM Mono/Stereo]  
CD: arresta la riproduzione del CD o cancella un programma;  
Radio: passa in modalità FM Mono o FM Stereo.
10. Tasto SKIP-  
CD: cerca la traccia precedente;  
Radio: cerca la stazione radiofonica precedente.
11. Tasto FOLDER DN. / RESTART  
MP3/USB: seleziona la cartella precedente;  
Riprende il funzionamento dopo che l'apparecchio è rimasto in modalità standby.
12. Tasto FOLDER UP  
MP3/USB: seleziona la cartella successiva;

13. Maniglia
14. Antenna telescopica
15. Controllo VOLUME
16. Selettore FUNCTION (CD/MP3/USB, FM, OFF)
17. Presa AC IN collegamento di un cavo a corrente alternata alla presa di alimentazione
18. Presa Aux IN
19. Vano batterie

## Alimentazione dalla rete

### Alimentazione

Verificare che la tensione indicata sull'etichetta sia compatibile con quella erogata. Collegare il cavo di alimentazione al retro dell'apparecchio, quindi attaccare la spina alla presa di corrente.

### Alimentazione a batterie

In alternativa, inserire 8 batterie UM-2 (non in dotazione) seguendo correttamente le indicazioni delle polarità (+ e -) riportate nel vano delle batterie. Autonomia batteria (indicativa) con livello di ascolto moderato: Modalità FM: 40h / Modalità CD: 18h / Modalità USB: 30h

### Come maneggiare le batterie

- L'uso improprio o scorretto delle batterie può causare corrosioni o perdite di liquido, le quali a loro volta possono causare incendi, lesioni alle persone e danni alle cose.
- L'apparecchio non funziona se le batterie sono esauste. Sostituire tutte le batterie contemporaneamente con batterie nuove.
- Utilizzare soltanto la tipologia di batterie indicata nel presente manuale.
- Non installare batterie nuove insieme a batterie usate e non mischiare tipi diversi di batterie.
- Non smaltire le batterie usate con i rifiuti

domestici. Smaltirle nel rispetto delle norme locali in materia.

- Per evitare fuoriuscite di liquido dalle batterie, rimuoverle dall'apparecchio se si pensa di non utilizzarlo per un lungo periodo di tempo.

## Funzionamento generale

1. Per accendere, impostare il selettore FUNCTION su CD/MP3/USB o FM.
2. Regolare l'audio mediante il controllo VOLUME.
3. Per spegnere l'apparecchio, impostare il selettore FUNCTION su OFF.

**N.B.:** Per evitare un'inutile consumo di energia, posizionare sempre il selettore FUNCTION su OFF.

### Utilizzo della modalità AUX IN

Per riprodurre musica da un lettore audio esterno collegato alla presa AUX IN:

- Utilizzare un cavo AUX IN con attacco da 3,5 mm (non in dotazione) da collegarsi alla presa AUX IN dell'apparecchio
- Impostare il volume desiderato sul lettore audio esterno

**N.B.:** In modalità AUX IN non è possibile utilizzare contemporaneamente la modalità CD/MP3/USB.

### Utilizzo degli auricolari

Abbassare il volume prima di collegare gli auricolari. Aumentare gradualmente il volume con gli auricolari collegati fino a quando si raggiunge il livello desiderato. Quando sono collegati gli auricolari, l'altoparlante viene automaticamente disattivato.



N.B.: L'esposizione per lunghi periodi a musica ad alto volume può provocare danni all'udito. Si raccomanda di evitare livelli estremi di volume quando si utilizzano gli auricolari, in particolare per periodi prolungati.

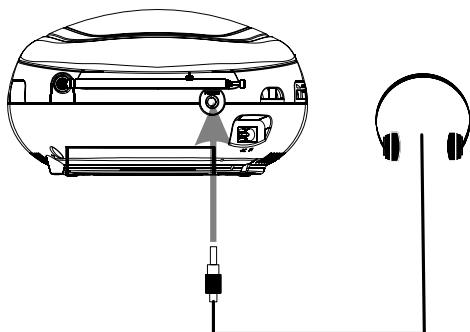

## Funzionamento Radio PLL FM

1. Impostare il selettore **FUNCTION** su **FM**.
2. Premere i tasti **SKIP+** o **SKIP-** per selezionare le stazioni desiderate.
3. Premere il tasto **STOP** (**FM Mono/Stereo**) per passare dalla modalità **FM Mono** a **FM Stereo** e viceversa.

N.B.: Se la stazione FM è Stereo, sul display comparirà la scritta «ST».

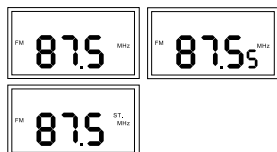

### Auto Scan

1. Premendo il tasto **PLAY/PAUSE** (**CD/USB**) / **AUTO SCAN**, il sistema cerca e memorizza le stazioni FM.
2. Premere il tasto **MEMORY** una volta completata la scansione. Quindi premere i tasti **SKIP+** o **SKIP-** per sintonizzarsi sulla stazione scelta.
3. Una volta terminata la scansione, l'apparecchio seleziona automaticamente la prima stazione.

N.B.: Se è già stata effettuata la scansione automatica, all'accensione l'apparecchio si collegherà con l'ultima stazione sintonizzata.

**Suggerimento utile:** Estendere, inclinare o ruotare l'antenna telescopica per migliorare la ricezione FM.

### Sintonizzazione manuale

1. Per ricercare manualmente le stazioni FM, premere i tasti **SKIP+** o **SKIP-** per selezionare la frequenza desiderata. Tenere premuti 2 secondi i tasti **SKIP+** o **SKIP-** per procedere alla ricerca della stazione. Una volta trovata la stazione, la scansione si arresta automaticamente.
2. Premere il tasto **STOP** (**FM Mono/Stereo**) per passare alla modalità **FM Mono** o **Stereo** e viceversa.

### Memorizzazione stazioni

È possibile memorizzare fino a 30 stazioni FM preferite. Questo consente di accedervi in maniera semplice e veloce.

1. Tenere premuto il tasto **MEMORY** per 2 secondi per attivare la modalità di memorizzazione. Sul display appariranno a intermittenza le scritte «P01» e «MEMORY».
2. Premere i tasti **SKIP+** o **SKIP-** per selezionare il numero della stazione preimpostata desiderata.



3. Premere il tasto MEMORY per memorizzare la stazione selezionata.
4. Ripetere dal punto 1 al punto 3 per memorizzare altre stazioni.

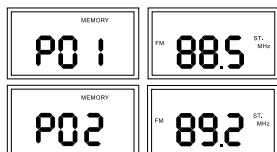

### Richiamo di una stazione memorizzata

Una volta salvata una stazione in uno dei tasti di pre-impostazione, è possibile richiamarla come segue.

1. Premere il tasto MEMORY per accedere alla modalità di selezione.
2. Premere i tasti SKIP+ o SKIP- per selezionare la stazione su cui si desidera sintonizzarsi.

## Funzionamento CD/MP3/USB

È possibile riprodurre CD audio disponibili in commercio compresi i formati CD-R, CD-RW e MP3.

### N.B.:

- Benché questo lettore CD-radio portatile sia in grado di leggere dischi CD-R e CD-RW oltre ai compact disc tradizionali, non è possibile garantire che tutti i dischi CD-R/RW siano leggibili; la riproduzione dipende, tra l'altro, dalla qualità e dalle condizioni dei dischi vergini utilizzati. L'assenza di riproduzione non indica necessariamente che l'apparecchio presenta malfunzionamenti.
- Non è possibile riprodurre CD codificati con tecnologie di protezione del diritto d'autore.
- I CD ibridi [CD-ROM+CD o VCD+CD] non sono riproducibili da questo apparecchio.

### Riproduzione CD/MP3

1. Impostare il selettore FUNCTION su CD/MP3/USB.
2. Aprire il comparto CD premendo sull'angolo inferiore destro e posizionare un CD col lato dell'etichetta rivolto verso l'alto.
3. Chiudere il comparto CD e premere sull'angolo inferiore destro fino a udire uno scatto.
  - Se il comparto CD non è chiuso, sul display compare la scritta «OP».
  - Se si sta caricando il disco, sul display compare la scritta «- -».
  - Se non è presente alcun disco, sul display compare la scritta «USB».
4. L'apparecchio leggerà e riprodurrà automaticamente il disco, indicando le seguenti informazioni:
  - Per i CD, sul display comparirà il numero totale di tracce.
  - Per i dischi MP3, sul display comparirà il numero totale di cartelle e tracce.
  - Durante la riproduzione di dischi MP3, le cartelle o i file contenuti file non MP3 verranno saltati.
5. Premere il tasto PLAY/PAUSE (CD/USB) / AUTO SCAN per iniziare la riproduzione della traccia.
  - Premere nuovamente per arrestare temporaneamente la riproduzione.
  - Premere ancora per riprendere la riproduzione.
6. Premere i tasti SKIP+ o SKIP- per procedere alla traccia successiva o tornare alla traccia precedente.
  - Tenere premuto durante la riproduzione fino a trovare la posizione della traccia desiderata.
  - Per i dischi MP3, premere ripetutamente FOLDER UP o FOLDER DN. / RESTART per selezionare una cartella, quindi premere i tasti SKIP+ o SKIP- per selezionare il file da riprodurre.

7. Premere il tasto STOP [FM Mono/Stereo] per arrestare la riproduzione.

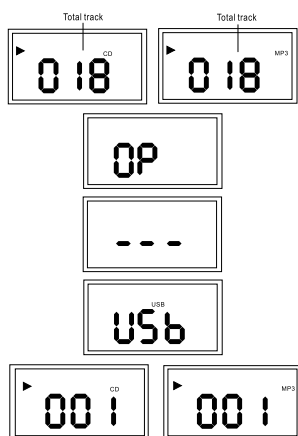

### Funzionamento CD/MP3/USB

È possibile ascoltare file audio contenuti in un dispositivo USB (lettore digitale o dispositivo di archiviazione USB).

- I file audio riproducibili da questo apparecchio sono esclusivamente quelli in formato MP3.
- In questo apparecchio non sono riproducibili file dotati di protezione DRM (Digital Rights Management) né file scaricati da negozi di musica on line. Se si tenta di riprodurre uno di questi file, l'apparecchio procederà alla riproduzione degli eventuali file audio successivi non protetti.
- Compatibile con USB 2.0 (Full Speed).

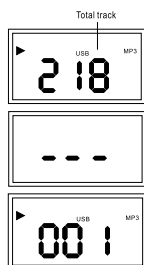

1. Collegare il dispositivo USB nello slot apposito situato sulla parte anteriore dell'apparecchio.
2. Impostare il selettore FUNCTION su CD/MP3/USB.
3. L'apparecchio leggerà e riprodurrà automaticamente quanto contenuto nel dispositivo.
  - Una volta inserito il dispositivo USB nel relativo slot dell'apparecchio, il display mostrerà prima il numero totale di cartelle e di tracce
  - Una volta caricato il dispositivo, l'apparecchio, leggerà i file presenti al suo interno. In questo lasso di tempo, sul display comparirà la scritta « - - ».
  - Se sono presenti molte cartelle o molti file nel dispositivo USB, la struttura delle cartelle risulta complessa o il dispositivo USB sta raggiungendo la capacità massima, potrebbe essere necessario diverso tempo prima che si avvii la riproduzione.
  - Durante la riproduzione, cartelle e file di formati diversi dal formato MP3 verranno saltati.
4. Premere il tasto PLAY/PAUSE [CD/USB] / AUTO SCAN per iniziare la riproduzione della traccia.
  - Premere nuovamente per arrestare temporaneamente la riproduzione.
  - Premere ancora per riprendere la riproduzione.
5. Premere i tasti SKIP+ o SKIP- per procedere alla traccia successiva o tornare alla traccia precedente.
  - Tenere premuto durante la riproduzione fino a trovare la posizione della traccia desiderata.
  - Per i dischi MP3, premere ripetutamente FOLDER UP o FOLDER DN. / RESTART per selezionare una cartella, quindi premere i tasti SKIP+ o SKIP- per selezionare il file da riprodurre.

6. Premere il tasto STOP [FM Mono/Stereo] per arrestare la riproduzione.

**N.B.:** Per rimuovere il dispositivo USB, premere sempre il tasto PLAY/PAUSE [CD/USB] / AUTO SCAN per 2 secondi fino a passare alla modalità CD/MP3, quindi rimuovere il dispositivo USB.

Estrarre il dispositivo USB senza effettuare questa operazione può danneggiare il dispositivo stesso e i dati in esso contenuti.

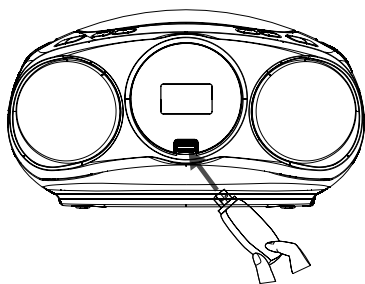

### Selezione della modalità di riproduzione

1. Premere ripetutamente il tasto MODE per selezionare una delle seguenti modalità:
  - repeat 1: ripete la singola traccia.
  - repeat all: ripete l'intero disco.
  - repeat album: ripete la cartella selezionata.
  - random: riproduce le tracce casualmente.
2. Per tornare alla riproduzione normale, premere ripetutamente il tasto MODE fino a quando non compare più alcuna icona sul display.

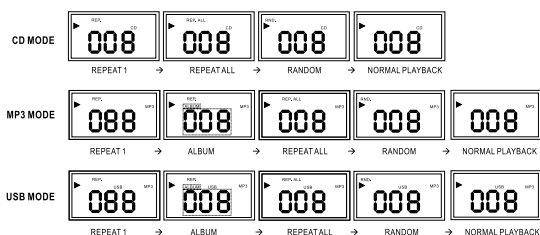

### Sequenza programmata di riproduzione

È possibile memorizzare fino a 20 tracce (in modalità CD) o 99 tracce (in modalità MP3 o USB) per cui programmare la riproduzione con qualsiasi sequenza. Prima dell'utilizzo di questa funzione, premere il tasto STOP [FM Mono/Stereo].

1. Premere il tasto MEMORY per attivare la programmazione.
  - Sul display compaiono a intermittenza le scritte «MEMORY» e «P01».
  - Per le tracce MP3/USB, premere ripetutamente il tasto MEMORY per selezionare un album, quindi premere il tasto FOLDER UP o FOLDER DN. / RESTART per selezionare la cartella desiderata.
2. Premere i tasti SKIP+ o SKIP- per selezionare il numero della traccia desiderata.
3. Premere il tasto MEMORY per memorizzare il numero della traccia desiderata.
4. Ripetere il punto 2 e il punto 3 per selezionare altre tracce da inserire in memoria.
  - Quando la memoria è piena, il display indica le scritte «MEMORY» e «FUL».
5. Per riprodurre il programma impostato, premere il tasto PLAY/PAUSE [CD/USB] / AUTO SCAN in modalità STOP.
  - Sul display comparirà la scritta «MEMORY».
6. Per rivedere il programma, premere il tasto MEMORY: compariranno le tracce memorizzate in modalità STOP.
7. Per cancellare un programma preimpostato, premere il tasto STOP [FM Mono/Stereo] in modalità STOP oppure aprendo il comparto CD.
  - La scritta «MEMORY» scomparirà dal display.

## Manutenzione

### Pulizia dell'apparecchio

- Per pulire l'apparecchio, strofinare l'involucro con un panno leggermente umido e senza pelucchi.
- Non utilizzare liquidi detergenti contenenti alcool, ammoniaca o abrasivi.
- Non usare spray né sull'apparecchio né in prossimità dello stesso.

**N.B.:** Assicurarsi che l'apparecchio sia completamente staccato dalla presa di alimentazione prima di procedere alla sua pulizia.

### Come maneggiare i dischi

- Non toccare la parte riproducibile del disco.
- Non attaccare pezzi di carta o nastro adesivo al disco.



### Pulizia dei dischi

- Eventuali impronte o tracce di polvere sul disco provocano distorsioni video e audio. Strofinare il disco con un panno morbido partendo dal centro verso l'esterno. Tenere sempre puliti i dischi.
- Se non è possibile rimuovere le tracce di polvere con un panno morbido, strofinare leggermente il disco con un panno appena umido e asciugarlo con un panno asciutto.
- Non usare alcun tipo di solvente come diluenti, benzina, detergenti disponibili in commercio o spray antistatici in quanto potrebbero danneggiare il disco.

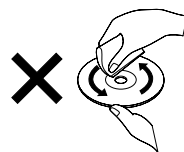
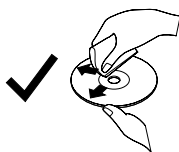

### Pulizia della lente del laser

- Pulire la lente del lettore con una spazzola apposita o simile, seguendo le istruzioni riportate sul prodotto.

### Conservazione dei dischi

- Non riporre i dischi in luoghi esposti alla luce diretta del sole né in prossimità di fonti di calore.
- Non riporre i dischi in luoghi polverosi o soggetti a umidità come stanze da bagno, né in prossimità di umidificatori.
- La conservazione di un disco in un contenitore in posizione verticale o la collocazione di oggetti sulla superficie di un disco non riposto nella sua confezione possono causare deformazioni dello stesso.

## Informativa ambientale

Tutti i materiali da imballaggio non necessari sono stati evitati. L'imballo può facilmente essere suddiviso in tre diversi materiali: cartone, polistirolo e plastica.

L'apparecchio è costituito da materiali riciclabili una volta smontati da una ditta specializzata. Osservare le norme locali in materia di smaltimento degli imballaggi, delle batterie esauste e degli apparecchi elettronici.

## Risoluzione dei problemi

In caso di anomalia, controllare quanto elencato di seguito prima di portare l'apparecchio in riparazione.

Se non si è in grado di risolvere il problema con i seguenti suggerimenti, rivolgersi al proprio rivenditore o servizio di assistenza.

**N.B.:** Non aprire l'apparecchio. Rischio di elettrocuzione! Non tentare di riparare l'apparecchio autonomamente in nessuna circostanza. Tra l'altro, questa operazione annulla la validità della garanzia.

### Assenza di alimentazione

- Assicurarsi che il cavo di alimentazione sia ben collegato.
- Assicurarsi che vi sia erogazione di potenza nella presa di corrente alternata.
- Assicurarsi che le batterie siano inserite correttamente.

### Audio assente o di scarsa qualità

- Regolare il volume.

#### Assenza di risposta dall'apparecchio

- Scollegare e ricollegare il cavo di alimentazione AC, quindi riaccendere l'apparecchio.
- Scarica elettrostatica: ricollegare il cavo di alimentazione CA dopo qualche secondo.

### Il CD non viene riprodotto

- Il disco può essere sporco. Pulire il CD.
- Il disco può essere stato inserito al rovescio. Rimuovere il CD e riposizionarlo correttamente verso l'alto.
- Usare un CD finalizzato o un disco del formato corretto.

### Il CD salta alcune tracce

- Assicurarsi che il CD non sia sporco o danneggiato.
- Assicurarsi che la modalità di programmazione sia disattivata.

### L'apparecchio non trova la stazione desiderata

- Il segnale può essere debole. Utilizzare la funzione di sintonizzazione manuale Manual Tune.

### Scarsa ricezione radio

- La scarsa ricezione radio può essere provocata da interferenze elettriche presenti nella casa. Spostare l'apparecchio lontano da eventuali interferenze (in particolare motori e trasformatori).
- Estendere completamente l'antenna telescopica.

### L'apparecchio non funziona correttamente con le batterie

- Le batterie possono essere scariche. Sostituirle con batterie nuove.
- Non sono state rispettate le polarità delle batterie indicate.
- Reinserrire le batterie assicurandosi che le polarità (+/-) siano coerenti con quelle indicate sull'apparecchio (+/-).

### Impossibile riprodurre un file proveniente da un dispositivo USB

- Controllare il formato del file. Questo prodotto supporta esclusivamente file in formato MP3.

## Scheda tecnica

Alimentazione dalla rete

Rete elettrica : AC 230V 50Hz

Batterie: 6Vx2 CC (2 batterie 8xUM non in dotazione).

**N.B.:** L'apparecchio funziona con 2 set di batterie.

Per un corretto funzionamento è necessario usare contemporaneamente 8 batterie.

Consumo: 10 W

Dimensioni: 233 (lungh.) x 209 (largh.) x 129 (alt.) mm

Peso: 1,2 kg

Intervallo di frequenza: FM 87,5–108 MHz

Curva di frequenza: 20-20 KHz

Potenza in uscita: 1,2 W x 2 (RMS)

Attacco auricolari: 3,5 mm

Presa Aux IN: 3,5 mm

USB: Compatibile con USB 2.0 Full Speed.

### LVD

EN 60065:2002+A1:2006+A11:2008+A2:2010+A12:2011

### EMC

EN 50013:2013

EN 55020:2007+A11:2011

EN 61000-3-2:2006+A1:2009+A2:2009

EN 61000-3-3:2013

ErP (EU) Nr. 1275/2008

Le specifiche di progettazione ecocompatibile relative al consumo di energia elettrica nei modi stand-by e spento delle apparecchiature elettriche ed elettroniche domestiche e da ufficio.

RoHS (EU) Nr. 65/2011 Restrizione (dell'uso di determinate) sostanze pericolose

(Le caratteristiche tecniche sono soggette a modifiche senza preavviso)



## Note

- In caso di eventuali anomalie, posizionare il selettore FUNCTION su OFF e poi riposizionarlo su
- CD/MP3/USB o FM.
- Dopo almeno 30 minuti di inattività, l'apparecchio si commuta automaticamente in modalità standby. Premere il tasto FOLDER DN. / RESTART per riattivarlo.

## Smaltimento

- Il simbolo indica il carattere selettivo dello smaltimento di apparecchiature elettriche ed elettroniche (WEEE). Ciò significa che il prodotto deve essere conferito come previsto dalla Direttiva europea 2002/96/CE per essere riciclato o smaltito riducendo al minimo l'impatto sull'ambiente. Al termine della sua vita utile, esso deve pertanto essere smaltito separatamente dai rifiuti domestici. Nei Paesi europei esistono impianti per la raccolta differenziata e il riciclaggio.
- Per ulteriori informazioni, contattare le autorità locali o il rivenditore dove si è acquistato il prodotto.
- I prodotti elettronici non conferiti mediante raccolta differenziata sono potenzialmente pericolosi per l'ambiente e per la salute umana a causa della presenza di sostanze pericolose.



## Smaltimento

Questo simbolo indica che il relativo prodotto elettronico o le batterie non devono essere smaltiti come rifiuti domestici in Europa. Per garantire un corretto trattamento del prodotto e della batteria, smaltirli in conformità alle leggi locali vigenti e alle disposizioni in materia di smaltimento di apparecchiature elettriche o batterie. Si contribuisce così a preservare le risorse naturali e a migliorare gli standard di protezione ambientale nel trattamento e nello smaltimento dei rifiuti elettrici (Direttiva sui rifiuti di apparecchiature elettriche ed elettroniche).



I prodotti con il marchio CE sono conformi alla direttiva CEM (2004/108/CE) e alla Direttiva Bassa Tensione (2006/95/CE) emesse dalla Commissione Europea della Comunità Europea.

## Note sullo smaltimento delle batterie

Le batterie utilizzate per questo prodotto contengono agenti chimici dannosi per l'ambiente. Per tutelare l'ambiente, smaltire le batterie usate come prescritto dalle leggi e norme in vigore nel Paese di utilizzo. Non smaltire le batterie con i normali rifiuti domestici.

Per ulteriori informazioni, contattare le autorità locali o il rivenditore dove si è acquistato il prodotto.

## Garanzia

La MIGROS si assume per due anni, a partire dalla data d'acquisto, la garanzia per il funzionamento efficiente e l'assenza di difetti dell'oggetto in

suo possesso. La MIGROS può scegliere se eseguire la prestazione di garanzia attraverso la riparazione gratuita, la sostituzione del prodotto con uno di uguale valore o il rimborso del prezzo d'acquisto dello stesso. Ogni altra pretesa è esclusa.

Non sono compresi nella garanzia i guasti dovuti a normale usura, uso inadeguato o danni provocati dal proprietario o da terza persona, oppure derivanti da cause esterne. L'obbligo di garanzia è valido soltanto all'esplicita condizione, che si ricorra unicamente al servizio dopo vendita MIGROS o ai servizi autorizzati. Per favore conservi il certificato di garanzia oppure il giustificativo d'acquisto (scontrino, fattura). Con la sua perdita si estingue ogni diritto di garanzia.



**2 Jahre M-Garantie**  
**2 ans M-garantie**  
**2 anni M-garanzia**

## MIGROS Service

Gli articoli che necessitano un servizio manutenzione o una riparazione possono essere depositati in ogni punto vendita.



**M-INFOLINE**  
**0848 84 0848**  
**www.migros.ch**

Avete altre domande? L'M-Infoline rimane volentieri a vostra disposizione per ulteriori informazioni: 0848 84 0848 dal lunedì al venerdì dalle 8.00 alle 18.30 (8 cent./min. dalle 8.00 alle 17.00, 4 cent./min. dalle 17.00 alle 18.30).  
E-Mail: m-infoline@mgb.ch

Art. 7731.158 | Änderungen vorbehalten |  
Sous réserve de modifications |  
Con riserva di modifiche | V02 13.2015 |  
www.migros.ch