

TABLE DES MATIERES

ACCESSOIRES	1
IMPORTANT	2
SECURITE	2-5
ZONES DE LECTURE	5
INSTALLATION	5
CONNEXIONS	5-6
UNITE PRINCIPALE	7
TELECOMMANDE	7-8
CONFIGURATION DE BASE	9-11
CONFIGURATION SYSTÈME	11-13
LECTURE DE DISQUES	14
LECTURE D'UN DISQUE KODAK PICTURE CD OU JPEG	14-15
LECTURE DE CD MP3	15
LOCALISATION D'UN TITRE, D'UN CHAPITRE OU D'UNE PISTE SPECIFIQUE	16
LECTURE REPETEE	16
ZOOM SUR UNE IMAGE	17
LECTURE DE PERIPHERIQUES USB OU DE CARTES	17
REMARQUES SUR LES DISQUES	18
GUIDE DE DÉPANNAGE	19
CARACTERISTIQUES TECHNIQUES	20

ACCESSOIRES

Accessoires fournis

Télécommande	X 1
Adaptateur secteur	X 1
Adaptateur voiture	X 1
Housse de transport	X 1
Ecouteurs	X 1
Câble adaptateur AV « jack / RCA femelles »	X 1

IMPORTANT

En cas de non-utilisation, mettez cet appareil hors tension ou éloignez-le des tuners radio, car le lecteur peut provoquer des interférences avec les tuners placés à proximité.

Remarque :

Cet appareil génère et utilise des fréquences radioélectriques et peut causer des interférences préjudiciables aux communications radio en cas d'installation et d'utilisation non conformes aux instructions contenues dans ce manuel. Toutefois, même si les consignes sont respectées, il peut y avoir des interférences dans certaines conditions particulières. Si l'appareil provoque effectivement des interférences préjudiciables à la réception radio ou TV, ce qui peut être vérifié en éteignant et en rallumant l'appareil, essayez de les supprimer en procédant comme suit :

- réorientez ou déplacez l'antenne ;
- éloignez le récepteur de l'appareil ;
- connectez l'appareil à un autre circuit que celui sur lequel le récepteur est branché ;
- demandez conseil au revendeur ou à un technicien radio/TV expérimenté.

Précautions d'utilisation

Soyez attentif à la température ambiante.

- L'utilisation du lecteur DVD à un endroit où la température est supérieure à 40°C ou inférieure à 0°C peut entraîner un dysfonctionnement.
- N'exposez pas cet appareil à des températures élevées (par exemple, ne le laissez pas à l'intérieur d'un véhicule lorsqu'il fait chaud). Cela pourrait provoquer des dysfonctionnements ou abîmer le produit.

SECURITE

AVERTISSEMENTS :

POUR RÉDUIRE LE RISQUE D'INCENDIE OU DE CHOC ELECTRIQUE, N'EXPOSEZ PAS CET APPAREIL À LA PLUIE OU À L'HUMIDITÉ. DES TENSIONS ELEVEES DANGEREUSES SONT PRESENTES A L'INTERIEUR DE L'APPAREIL. N'OUVREZ PAS LE BOITIER. CONFIEZ TOUT ENTRETIEN A UN TECHNICIEN QUALIFIE.

- N'exposez ni le lecteur DVD ni l'adaptateur secteur aux éclaboussures et ne placez pas d'objets remplis de liquide sur l'appareil, tels que des vases.
- Prévoyez un espace autour de l'appareil pour assurer une ventilation suffisante.
- Ne couvrez pas les orifices de ventilation avec des objets tels que des journaux, des nappes, des rideaux, etc.
- Ne placez sur l'appareil aucune source de combustion, telle que des bougies allumées.
- Veillez au respect de l'environnement lorsque vous vous débarrassez des piles usagées.
- Utilisez cet appareil dans des climats modérés.

LASER :

Ce lecteur DVD fonctionne avec un système laser.

Pour assurer une utilisation correcte de ce produit, veuillez lire attentivement le présent manuel d'utilisation et le conserver pour toute référence ultérieure éventuelle.

Adressez-vous à un service de réparation qualifié si l'appareil présente un dysfonctionnement.

L'utilisation de commandes, de procédures ou de réglages autres que ceux spécifiés dans ce manuel peut entraîner une exposition dangereuse au rayonnement. Pour éviter toute exposition directe au laser, ne tentez pas d'ouvrir le boîtier.

Des radiations laser visibles et invisibles sont émises lorsque les dispositifs de sécurité sont défectueux ou ouverts.

NE REGARDEZ PAS DIRECTEMENT LE FAISCEAU LASER

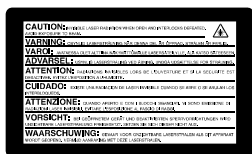

<p>AVERTISSEMENT : Afin de réduire le risque d'incendie ou d'électrochoc, n'exposez pas cet appareil à la pluie ou à l'humidité.</p>	
<p>ATTENTION : L'utilisation de commandes, de réglages ou de procédures autres que ceux spécifiés dans ce manuel peut entraîner une exposition dangereuse au rayonnement.</p>	
<p>ATTENTION RISQUE D'ELECTROCHOC NE PAS OUVRIR</p>	
<p>Pour réduire le risque de choc électrique, ne pas démonter l'appareil. Aucune pièce interne n'est utile à l'utilisateur. Confiez toutes les opérations d'entretien à un technicien qualifié.</p>	
	<p>Le symbole de l'éclair terminé par une flèche situé à l'intérieur d'un triangle équilatéral avertit l'utilisateur de la présence de tension dangereuse non isolée dans l'appareil, dont l'amplitude peut constituer un risque de choc électrique.</p>
	<p>Le symbole du point d'exclamation situé à l'intérieur d'un triangle équilatéral avertit l'utilisateur de la présence d'importantes consignes d'utilisation et de maintenance dans le manuel accompagnant l'appareil.</p>
	<p>ATTENTION RADIATIONS LASER INVISIBLES LORSQUE LES DISPOSITIFS DE SÉCURITÉ SONT OUVERTS OU DÉFECTUEUX. ÉVITEZ TOUTE EXPOSITION DIRECTE AU RAYON LASER.</p>



ATTENTION :
VEUILLEZ LIRE ET RESPECTER TOUS LES AVERTISSEMENTS ET LES INSTRUCTIONS DONNÉS DANS CE MANUEL OU INDIQUÉS SUR L'APPAREIL. CONSERVEZ CES INSTRUCTIONS. GARDEZ CE MANUEL POUR TOUTE RÉFÉRENCE ULTÉRIEURE ÉVENTUELLE.

Cet appareil a été conçu et fabriqué de façon à garantir votre sécurité. Une utilisation incorrecte peut provoquer un choc électrique ou un incendie. Les dispositifs de sécurité contenus dans cet appareil assureront votre sécurité pour autant que vous respectiez les consignes d'installation, d'utilisation et d'entretien. Cet appareil ne contient pas de pièces pouvant être réparées par l'utilisateur.

N'OUVREZ PAS LE BOITIER AFIN D'ÉVITER TOUTE EXPOSITION À UNE TENSION DANGÉREUSE. FAITES TOUJOURS APPEL À UN TECHNICIEN QUALIFIÉ POUR LES RÉPARATIONS.

1. Lisez ces instructions.
Une fois le produit sorti du carton d'emballage, lisez attentivement le manuel.
2. Conservez ces instructions.
Gardez ce manuel pour toute référence ultérieure éventuelle.
3. Respectez l'ensemble des avertissements.
4. Suivez toutes les instructions d'installation et d'utilisation.
5. N'utilisez pas cet appareil à proximité d'une source d'eau.
6. Nettoyez l'appareil uniquement avec un chiffon humide.

7. Ne bouchez aucun orifice de ventilation. Procédez à l'installation conformément aux instructions du fabricant.
8. N'installez pas l'appareil à proximité de sources de chaleur telles que des radiateurs, des bouches à air chaud, des cuisinières ou tout autre appareil produisant de la chaleur (y compris des amplificateurs).
9. Placez le câble d'alimentation de manière à ne pas le piétiner ou l'écraser. Faites particulièrement attention à la fiche, à la prise secteur et au point de branchement de l'appareil.
10. Utilisez exclusivement des attaches/accessoires spécifié(e)s par le fabricant.
11. Utilisez uniquement un chariot, un socle, un trépied, un support ou une table recommandé(e) par le fabricant ou fourni(e) avec l'appareil. Si vous utilisez un chariot, déplacez l'appareil avec prudence afin d'éviter de le renverser et de blesser quelqu'un.
12. Débranchez l'appareil en cas d'orage ou de non-utilisation prolongée.
13. Confiez toutes les réparations à un technicien qualifié. Une réparation est requise lorsque l'appareil a été endommagé d'une manière quelconque : prise ou câble d'alimentation endommagé(e), introduction de liquides ou d'objets dans l'appareil, exposition à la pluie ou à l'humidité, dysfonctionnement ou chute.
14. Charge
Ne placez aucun objet lourd sur le produit et ne marchez pas sur celui-ci. Ces objets pourraient tomber, blesser gravement quelqu'un et endommager sérieusement le produit.
15. Disque
N'utilisez pas de disques rayés, déformés ou réparés, car ils risqueraient de se casser, ce qui pourrait blesser gravement quelqu'un et entraîner un dysfonctionnement du produit.
16. Situations dans lesquelles une réparation est nécessaire
Débranchez l'appareil de la prise secteur et confiez l'appareil à un service de réparation qualifié si :
 - a) la fiche ou le cordon d'alimentation est endommagé(e) ;
 - b) un liquide s'est répandu ou un objet s'est introduit dans l'appareil ;
 - c) l'appareil a été exposé à la pluie ou à l'humidité ;
 - d) l'appareil ne fonctionne pas normalement, alors que les instructions d'utilisation ont été respectées. Réglez uniquement les paramètres spécifiés dans le présent manuel. Un mauvais réglage d'autres paramètres peut endommager l'appareil et nécessitera généralement l'intervention d'un technicien qualifié pour la remise en bon état de fonctionnement de l'appareil.
 - e) le produit est tombé ou a été endommagé de quelque façon que ce soit ;
 - f) si les performances du produit ont changé de manière évidente ce phénomène traduit la nécessité d'une intervention.
17. Réparations
Ne tentez pas de réparer l'appareil vous-même car vous pourriez vous exposer à une tension dangereuse ou à d'autres risques en ouvrant ou en ôtant le boîtier. Confiez toutes les réparations à un technicien qualifié.
18. Pièces de rechange
Si des pièces de rechange sont nécessaires, assurez-vous que le technicien du service de réparation utilise bien les pièces de rechange spécifiées par le fabricant ou des pièces dotées des mêmes caractéristiques techniques que les pièces d'origine. Une substitution non autorisée peut provoquer un incendie, un choc électrique ou un autre accident.
19. Contrôle de sécurité
Une fois l'entretien ou la réparation terminé(e), demandez au technicien d'effectuer des contrôles de sécurité afin de vérifier le bon fonctionnement de l'appareil.



PORTABLE
CART
WARNING

S3125A

SECURITE

20. Alimentation secteur

L'adaptateur secteur permet de débrancher l'appareil et doit rester facilement accessible. Pour couper complètement l'alimentation de l'appareil, débranchez l'adaptateur de la prise secteur.

Remarque : lisez les indications situées sous l'appareil.

ZONES DE LECTURE

Pour faciliter la distribution des DVD, le monde a été divisé en 6 zones. Une étiquette indique la zone pour laquelle votre lecteur a été conçu (Zone Label). Celle-ci devrait correspondre à la zone indiquée sur les disques disponibles dans votre région. Si vous rencontrez des difficultés lors de la lecture d'un DVD, assurez-vous que la zone du disque correspond à celle de votre lecteur.

INSTALLATION

Placez votre lecteur DVD sur une surface stable et solide. Laissez un espace suffisant autour de l'appareil de manière à lui assurer une ventilation adéquate. Pour cela, prévoyez 20 cm d'aisance à l'arrière et au-dessus de l'appareil et 10 cm de chaque côté de celui-ci.

Attention : Ne placez pas cet appareil dans un endroit confiné et mal aéré.

CONNEXIONS

1. Connexion à la TV

Raccordez la prise **AV OUT** du lecteur DVD aux entrées audio et vidéo de votre TV à l'aide du câble adaptateur AV « jack / RCA femelles » (fourni) et d'un câble AV (non fourni).

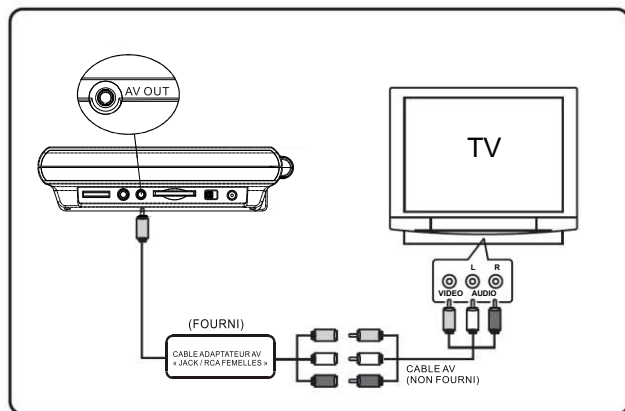

FR-5

CONNEXIONS

2. Connexion du lecteur pour une utilisation en voiture

Utilisez l'**adaptateur voiture** (fourni) lorsque vous employez le lecteur DVD dans une voiture.

1. Branchez l'adaptateur dans l'allume-cigare de la voiture.
2. Branchez la fiche dans l'entrée DC IN 9-12V de votre lecteur DVD.

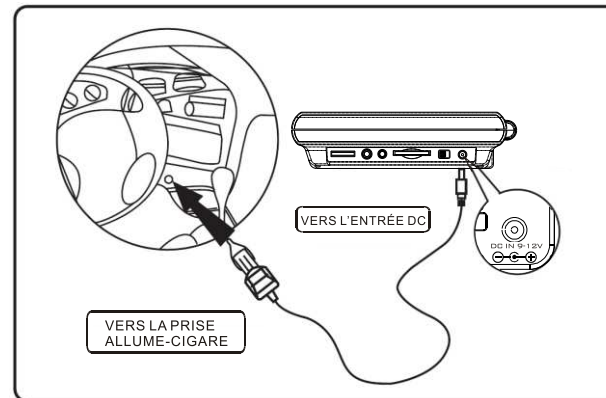

Remplacement du fusible de l'adaptateur pour voiture

Utilisez un fusible d'intensité conforme aux données communiquées par le fabricant. Si le fusible fond, vérifiez la connexion à l'alimentation avant de le remplacer. Si le fusible fond à nouveau, il doit y avoir un dysfonctionnement. Dans ce cas, veuillez consulter le centre de réparation le plus proche.

Avertissement :

N'utilisez jamais un fusible d'une intensité supérieure à celle spécifiée. Vous risqueriez d'abîmer l'appareil.

FR-6

UNITE PRINCIPALE

- Haut-parleurs
- Compartment disque
- Touche **▲** (ouverture du compartiment disque)
- Capteur infrarouge pour télécommande, indicateur LED d'alimentation, indicateur LED de charge
- Port **USB**
- Slot pour carte **SD/MMC**
- Entrée **DC IN 9-12V** (entrée alimentation 9-12V)
- Ecran
- Extinction de l'écran
- Touche **MODE**
- Touche **MENU**
- Touches directionnelles **▲/▼/◀/▶**
Touches **◀/▶**(saut) **◀/▶** / (recherche)
- Touche **OK** (valider)
- Touche **SETUP** (configuration)
- Touche **⏸** (lecture / pause)
- Commutateur **OFF/ON** (arrêt / marche)
- AV OUT** (sortie AV)
- Molette **VOLUME**
- Prise écouteurs

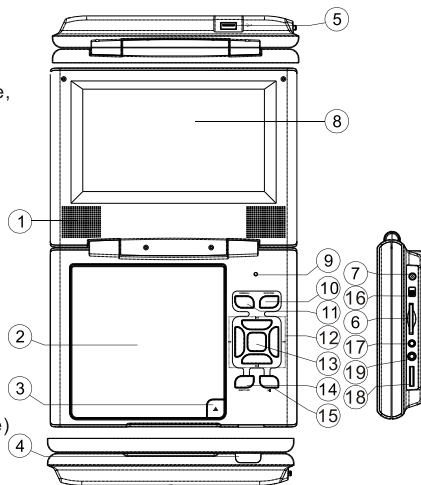

TELECOMMANDE

Remarque :

Vous pouvez utiliser le pavé numérique (0-9) dans les cas suivants :

- pendant la lecture de CD, de fichiers MP3/WMA ;
- dans le menu **VCD / SVCD / PBC** ;
- dans le menu **DVD** ;
- dans le menu des titres ;
- lors du réglage du mot de passe.

TELECOMMANDE

- Pavé numérique (0-9)**-Permet de saisir des chiffres.
- TITLE** (titre) -Afficher le menu des titres (si disponible sur le DVD).
- AUDIO**-Sélectionner une sortie audio (avec les VCD). Sélectionner une langue audio (avec les DVD / SVCD proposant plusieurs langues audio).
- SETUP**(configuration)-Afficher le menu de configuration du lecteur DVD.
- ◀/▶**(précédent/suivant)-Passer au chapitre, à la plage ou au titre précédent/suivant.
▲/▼ Touches directionnelles haut/bas dans le menu de configuration.
- ◀/▶**-Effectuer un retour ou une avance rapide.
◀/▶ Touches directionnelles droite/gauche dans le menu de configuration.
- ENTER** (valider)-Confirmer une sélection. Commencer la lecture du disque.
- OSD** (affichage à l'écran)-Afficher des informations détaillées sur la lecture.
- ⏸** (Lecture / pause)-Commencer la lecture / mettre en pause.
- (Arrêt) Arrêter la lecture du disque.
- MODE**-Sélectionner le mode « DVD » ou « Média » (USB ou carte SD/MMC).
- ZOOM**-Sélectionner le facteur de zoom (pour les disques DVD / SVCD / VCD et les fichiers MPEG-4 / Xvid / JPEG).
- MENU**-Afficher le menu principal (si disponible sur le DVD).
- SUBTITLE** (sous-titres)-Sélectionner une langue de sous-titres (avec les DVD / SVCD proposant plusieurs langues de sous-titres) ou désactiver le sous-titrage.
- ANGLE**-Sélectionner un angle de vue (avec les DVD proposant des angles de vue multiples).
- A-B**-Définir les points A (début) et B (fin) d'un segment.
- REPEAT** (répétition)-Répéter la lecture d'une plage, d'un chapitre, d'un titre ou la totalité du disque.
- RETURN** (retour)-Revenir au menu principal.
- MUTE**-Désactiver la sortie des haut-parleurs.
- VOL +/-** (volume +/-)-Augmentation / diminution du volume.

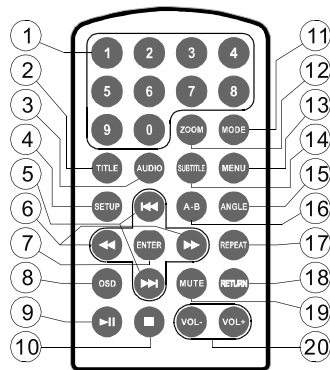

CONFIGURATION DE BASE

INSTALLATION DE LA HOUSSE DE TRANSPORT

AVERTISSEMENT DE SECURITE !

Cet appareil ne doit en aucun cas être utilisé par le conducteur d'un véhicule en mouvement ou être laissé non fixé pendant la conduite du véhicule.

Si l'appareil est utilisé dans votre véhicule, veillez à ce qu'il soit correctement fixé et qu'il n'entrave aucun dispositif de sécurité (par ex. airbags, ceintures de sécurité, etc.)

REMARQUE :

Pour utiliser la housse de transport, vous devez refermer l'appareil, écran vers l'extérieur. Avant d'installer votre lecteur dans sa housse, référez-vous à la section précédente pour refermer l'appareil de manière appropriée..

1. Insérez les sangles dans la housse de transport comme illustré ci-dessous.

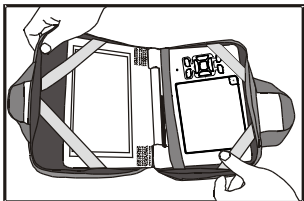

2. Fixez les sangles à l'appuie-tête du siège avant comme illustré ci-dessous.

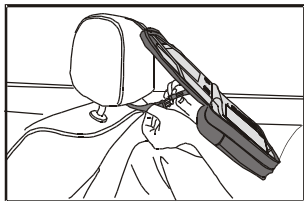

3. Défaites les attaches des sangles verticales situées à l'arrière de la housse comme illustré ci-dessous.

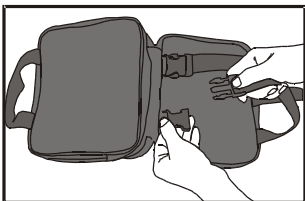

4. Resserrez et ajustez les sangles de façon à fixer correctement l'appareil.

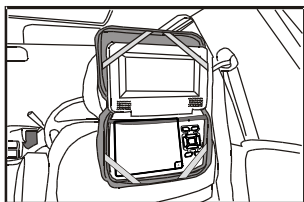

CONFIGURATION DE BASE

Utilisation de la télécommande

- Dirigez la télécommande vers le récepteur infrarouge situé sur l'appareil.
- Lorsque la lumière ambiante est trop puissante, les performances du capteur infrarouge peuvent être altérées, ce qui peut provoquer un fonctionnement irrégulier.
- La distance effective recommandée pour le fonctionnement de la télécommande est d'environ 5 mètres.
Retirez le film en PVC avant d'utiliser la télécommande.



Mise en place de la pile de la télécommande

1. Ouvrez le compartiment pour pile.

2. Insérez une pile CR2025 (3V) en veillant à respecter la polarité indiquée dans le compartiment.

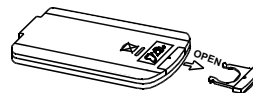

Remplacement de la pile

Lorsque la pile s'affaiblit, la distance de fonctionnement de la télécommande est considérablement réduite. Il est alors nécessaire de remplacer la pile.

REMARQUES :

- En cas de non-utilisation prolongée de la télécommande, retirez la pile afin d'éviter tout dommage provoqué par une corrosion due à un écoulement de celle-ci.
- AVERTISSEMENT : Ne jetez pas les piles au feu. Elles pourraient exploser ou couler.

Précautions relatives à l'utilisation de piles

1. **ATTENTION** : Risque d'explosion si la pile n'est pas insérée correctement. Remplacez la pile par une pile identique ou de type équivalent.
2. Retirez la pile lorsqu'elle est hors d'usage, car elle pourrait couler.
3. Débarrassez-vous des piles usagées conformément à la réglementation environnementale en vigueur.

Utilisation de l'adaptateur

1. Le lecteur est fourni avec un adaptateur secteur.
2. Branchez le connecteur de l'adaptateur secteur dans l'entrée **DC IN 9-12V** située à l'arrière du lecteur DVD.
3. Connectez l'adaptateur secteur à une prise murale.

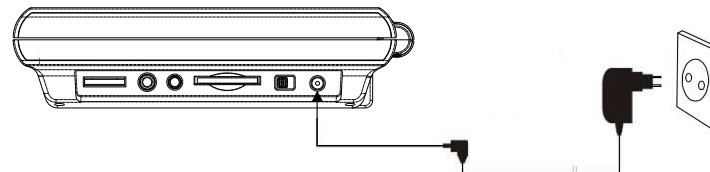

CONFIGURATION DE BASE

Recharge de la batterie

1. Connectez l'adaptateur secteur au lecteur et insérez l'adaptateur dans une prise secteur.
2. Mettez l'appareil hors tension en plaçant le commutateur **OFF / ON** en position " **OFF** ".
3. La batterie commence à se charger et l'indicateur de charge devient rouge. Lorsque la batterie est complètement chargée, l'indicateur de charge devient vert.

Remarques :

1. Pour recharger la batterie, utilisez exclusivement l'adaptateur secteur fourni avec l'appareil.
2. La batterie n'est pas affectée par l' « effet de mémoire », ce qui signifie qu'elle peut être rechargée à n'importe quel moment, même si elle n'est pas totalement déchargée.
3. Ne chargez pas la batterie plus de 6 heures au risque de réduire sa durée de vie.
4. La batterie complètement chargée offre une autonomie d'environ 2 heures.
5. La température d'utilisation doit être comprise entre 0°C et 45°C
6. Lorsque la batterie devient faible, il se peut que l'image à l'écran vacille et que le son soit déformé. Veuillez dès lors recharger la batterie à l'aide de l'adaptateur secteur.

Préparation à la lecture / Guide de démarrage

1. Connectez l'appareil à une source d'alimentation (utilisation de l'adaptateur secteur, de l'adaptateur voiture ou du bloc batterie).
2. Relevez la partie supérieure du lecteur (écran) et ouvrez le compartiment disque à l'aide de la touche **OPEN**.
3. Insérez le disque et refermez le compartiment.
4. Mettez l'appareil en marche en plaçant le commutateur OFF/ON en position « ON ». L'indicateur d'alimentation devient bleu.
5. Le menu de sélection du support (« DVD »/« Média ») s'affiche. Utilisez les touches directionnelles (▲/▼/◀/▶) pour sélectionner la source DVD. Appuyez sur **ENTER** pour confirmer.
6. Réglez le volume au niveau désiré.

CONFIGURATION SYSTÈME

Configuration générale

Affichez la page de configuration générale à l'aide de la touche **SETUP** de l'appareil ou de la télécommande.

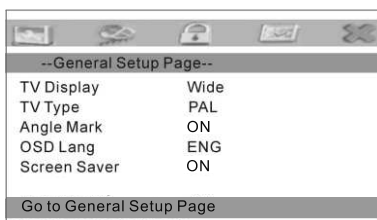

1. Format d'affichage

Pan Scan-L'image sera en plein écran.

Letter Box-Les films seront lus dans leur format d'origine.

Des bandes noires s'afficheront en haut et en bas de l'écran.

Ecran large-Sélectionnez éventuellement ce réglage si votre lecteur DVD est connecté à une TV à écran large (16:9).

2. Système TV

Sélectionnez le format de sortie vidéo qui correspond à votre TV (PAL ou NTSC).

CONFIGURATION SYSTÈME

3. Signet angle

Cette fonction n'est disponible que pour les DVD contenant des scènes enregistrées sous différents angles de vue.

Activé / Désactivé Activez cette fonction si vous souhaitez être averti lorsque plusieurs angles de vue sont disponibles.

4. Langue OSD

Cette option vous permet de sélectionner votre langue préférée pour le menu du lecteur DVD.

5. Économiseur d'écran

Lorsqu'il est activé, l'économiseur d'écran se met en marche automatiquement si le lecteur DVD n'a plus été utilisé depuis un certain temps.

Configuration vidéo

Affichez la page de configuration vidéo à l'aide des touches " **SETUP** " et " ▶ " de l'appareil ou de la télécommande.

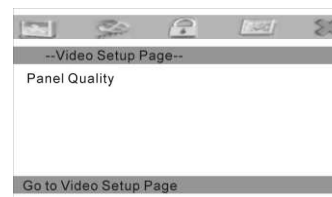

« Ecran LCD »

Cette option vous permet de régler l'écran LCD du lecteur.

1. Luminosité

Pour régler la luminosité de l'écran.

2. Contraste

Pour régler le niveau de contraste de l'écran.

3. « TEINTE »

Régler la teinte de l'écran.

4. Saturation

Pour régler le niveau de saturation des couleurs de l'écran.

CONFIGURATION SYSTÈME

Préférences

Affichez la page Préférences à l'aide des touches " **SETUP** " et " **▶** " de l'appareil ou de la télécommande.



REMARQUE :

La lecture doit être arrêtée pour que vous puissiez accéder à la page Préférences.

1. Audio

Vous pouvez régler votre langue audio préférée pour les films lus avec votre lecteur DVD il s'agit de la langue dans laquelle vous entendrez les dialogues.

2. Sous-titres

Vous pouvez régler votre langue de sous-titrage préférée. Il s'agit de la langue dans laquelle s'afficheront les sous-titres pendant la lecture d'un disque.

3. Menu disque

Vous pouvez régler votre langue préférée pour les menus des disques.

4. Contrôle parental

Vous pouvez régler le niveau de restriction du contrôle parental et verrouiller votre lecteur de manière à interdire la lecture de certains contenus. En fonction du disque, vous pouvez remplacer ou interdire des scènes violentes, ou interdire l'entièreté du disque. Accédez au menu de contrôle parental à l'aide des touches directionnelles de la télécommande. Appuyez ensuite sur **ENTER** pour confirmer.

5. Par défaut

Cette option permet de réinitialiser tous les réglages.

Mot de passe

Accédez à la page de réglage du mot de passe (« **PAGE REGLAGES MOT DE PASSE** ») en appuyant sur la touche **SETUP** puis sur la touche **▶** de l'appareil ou de la télécommande.

Vous devez saisir le mot de passe pour modifier le niveau de contrôle parental.

Vous pouvez remplacer le mot de passe par défaut "8888" par celui de votre choix.

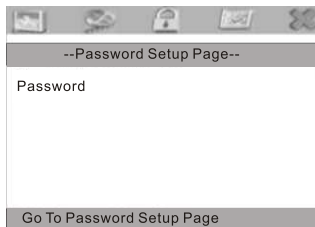

LECTURE DE DISQUES

Démarrage de la lecture à partir du menu

1. Appuyez sur **TITLE** ou **MENU** pour accéder au menu.
2. Sélectionnez un titre à l'aide des touches (**▲** / **▼** / **◀** / **▶**) ou du pavé numérique.
3. Appuyez sur la touche **▶/ENTER** ou **▶**.

Le lecteur DVD commence la lecture à partir du titre sélectionné.

REMARQUE :

Vous pouvez également saisir le numéro attribué au titre pour le sélectionner directement.

Mise en pause de la lecture (arrêt sur image)

Pendant la lecture, appuyez une fois sur la touche **⏸** pour mettre la lecture en pause. Appuyez une nouvelle fois sur cette touche ou sur la touche **ENTER** pour reprendre la lecture.

Le son est coupé en mode de lecture image par image.

Arrêt de la lecture

Appuyez une fois sur la touche **■ STOP** pour arrêter la lecture. Appuyez sur **▶/ENTER** ou **▶** pour reprendre la lecture.

Appuyez deux fois sur **■ STOP** pour arrêter complètement la lecture.

Avance et retour rapide

Vous pouvez lire un disque à 2, 4, 8, 16 ou 32 X la vitesse normale (vers l'avant ou vers l'arrière).

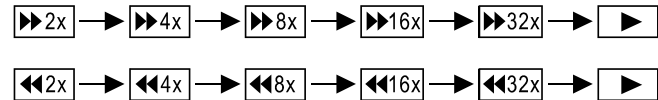

Pendant la lecture, appuyez sur **◀◀** ou **▶▶**, La vitesse de lecture devient deux fois plus rapide. Elle change chaque fois que vous appuyez sur la touche **◀◀** ou **▶▶**.

Appuyez sur **▶/ENTER** ou **▶** pour repasser en lecture normale.

REMARQUE :

Cette fonction n'est pas valide sur certains disques DVD.

Avertissement :

- Le son est coupé pendant l'avance et le retour rapides ainsi que lors de la lecture.
- Cette fonction n'est pas valide sur certains disques DVD.

LECTURE D'UN DISQUE KODAK PICTURE CD OU JPEG

1. Insérez un disque KODAK Picture CD ou JPEG.

Lorsque le CD KODAK Picture est chargé, la lecture commence automatiquement.

2. Dans le menu qui s'affiche à l'écran, sélectionnez un répertoire ou un fichier enregistré sur le disque.

Sélectionnez un répertoire à l'aide des touches **▲** ou **▼** et appuyez ensuite sur la touche **▶/ENTER** ou **▶** pour visualiser le contenu du répertoire (indiqué dans la colonne de droite).

3. Sélectionnez un mode de lecture.

Sélectionnez un mode de lecture (répétition d'un élément ou de la totalité) à l'aide de la touché **REPEAT**.

4. Lancez la lecture.

Appuyez sur **▲** ou **▼** pour sélectionner un fichier. Appuyez sur la touche **▶/ENTER** ou **▶** pour lire le fichier sélectionné.

LECTURE D'UN DISQUE KODAK PICTURE CD OU JPEG

5. Visualisez le contenu du disque à l'aide de la touche ■ STOP

Pendant la lecture de fichiers JPG, appuyez sur la touche ■ pour afficher les images en mode miniatures. Pour sélectionner et afficher une image, utilisez les touches ▲/▼/◀/▶ et la touche **ENTER**. Vous pouvez également sélectionner l'option « Diaporama » pour lancer un diaporama, ou sélectionner l'option « Menu » pour afficher les fonctions correspondant aux touches de la télécommande. Sélectionnez « ◀ Prev Next ▶ » (précédent / suivant) pour passer à la page de miniatures précédente / suivante.

6. Modes de transition des images

Pendant la lecture de fichiers JPG, appuyez sur la touche **OSD** pour sélectionner un mode de transition des images.

Création de vos CD d'images

À l'aide de votre ordinateur, enregistrez des images au format JPEG et gravez-les sur un disque CD-R. Vous pouvez ensuite les visualiser grâce à cet appareil.

REMARQUE :

Utilisez les touches directionnelles (▲/▼/◀/▶) pour faire pivoter une image.

LECTURE DE CD MP3

Ce lecteur DVD peut lire des fichiers multimédias tels que des fichiers Mp3.

Marche à suivre

1. Insérez le disque MP3 dans le compartiment disque. Un menu s'affiche. Il vous indique les répertoires et les fichiers contenus dans le répertoire racine. Utilisez la touche ►/ENTER ou ►| pour lire des fichiers MP3.
2. Le menu MP3 contient un curseur bleu et un curseur orange. Le curseur bleu indique le fichier MP3 en cours de lecture, tandis que le curseur orange vous permet de sélectionner un fichier.

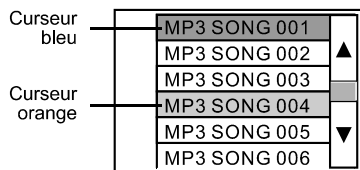

Vous pouvez sélectionner un fichier en utilisant les touches directionnelles (▲/▼/◀/▶) ou en saisissant directement le numéro correspondant à l'aide du pavé numérique. Le curseur orange se déplace pour vous indiquer le fichier sélectionné.

Appuyez sur la touche ► /ENTER ou ►| pour confirmer.

REMARQUES :

1. Le système vous permet de saisir des nombres à trois chiffres. Si le numéro du fichier souhaité est un nombre à un ou deux chiffre(s), vous pouvez commencer la saisie par "0" ou "00", ou vous pouvez saisir le numéro du fichier et attendre quelques secondes jusqu'à ce que le curseur passe au fichier souhaité.
2. Appuyez sur la touche **REPEAT** pour sélectionner l'un de modes de répétition suivants : répétition d'un fichier, d'un répertoire.

LOCALISATION D'UN TITRE, D'UN CHAPITRE OU D'UNE PISTE SPECIFIQUE

LES DVD SONT DIVISES EN TITRES, QUI SONT EUX-MEMES COMPOSES DE CHAPITRES. LES CD AUDIO SONT QUANT À EUX DIVISES EN PISTES.

Accès à un titre à l'aide du menu des titres

Vous pouvez accéder à un titre à l'aide du menu des titres si le DVD utilisé contient un tel menu.

1. Appuyez sur la touche **TITLE**.

Le menu des titres s'affiche.

2. Sélectionnez le titre de votre choix à l'aide des touches (▲ / ▼ / ◀ / ▶).

Vous pouvez également accéder directement à un titre en saisissant le numéro correspondant à l'aide du pavé numérique.

3. Appuyez sur la touche ► /ENTER ou ►|.

Le lecteur DVD commence la lecture à partir du chapitre 1 du titre sélectionné.

Vous pouvez également utiliser les touches de saut pour sélectionner un titre ou une piste : Appuyez de manière répétée sur ◀◀ ou ▶▶ pour sélectionner le titre ou la piste de votre choix.

LECTURE REPETEE

CE LECTEUR DVD VOUS PERMET DE LIRE EN BOUCLE UN TITRE, UN CHAPITRE, UNE PISTE OU UN SEGMENT SPECIFIQUE (REPETITION D'UN TITRE, D'UN CHAPITRE, D'UNE PISTE, D'UN SEGMENT A-B).

Répétition d'un titre, d'un chapitre, d'un disque

Pendant la lecture normale, appuyez sur la touche **REPEAT**.

Le mode de répétition change chaque fois que vous appuyez sur la touche **REPEAT**.

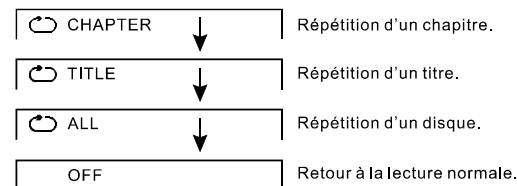

Répétition d'un segment

1. Appuyez sur la touche **A-B** au début du segment que vous voulez lire en boucle (point A).
2. Appuyez de nouveau sur la touche **A-B** à la fin du segment (point B). Le lecteur DVD retourne automatiquement au point A et commence à lire le segment sélectionné (**A-B**) de manière répétée.
3. Appuyez sur la touche **A-B** pour annuler la fonction de répétition **A-B**. Le lecteur DVD reprend la lecture normale.

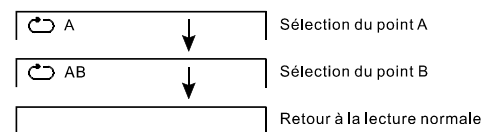

ZOOM SUR UNE IMAGE

Zoom

Ce lecteur DVD vous permet de zoomer à l'intérieur d'une image et de vous déplacer dans l'image agrandie.

Appuyez sur la touche **ZOOM** pendant la lecture normale .

Le lecteur agrandit le centre de l'image selon les facteurs de zoom suivants : 2X, 3X, 4X, 1/2, 1/3 et 1/4.

En mode zoom, utilisez les touches directionnelles pour vous déplacer dans l'image.

Pour annuler la fonction de zoom, appuyez à nouveau sur **ZOOM**.

LECTURE DE PERIPHERIQUES USB OU DE CARTES

- Insérez le périphérique **USB** ou la carte **SD/MMC**.
- Appuyez sur la touche **MODE**. Le menu de sélection de la source s'affiche.
- Utilisez les touches directionnelles pour sélectionner le support « DVD » ou « MEDIA » (USB ou carte SD/MMC).
- Appuyez sur ► / **ENTER** pour confirmer votre sélection.
- En fonction de votre sélection, le lecteur lit le disque, le périphérique **USB** ou la carte.
- En ce qui concerne la lecture, procédez de la même manière que pour un disque.

REMARQUES :

- Types de cartes compatibles : SD, MMC.
- Types de formats compatibles pour les cartes : MP3, WMA, JPEG, MPEG4.
- Types de formats compatibles pour les périphériques USB : MP3, WMA, JPEG, MPEG4.
- Seuls les périphériques USB de stockage de masse sont supportés.

REMARQUES SUR LES DISQUES

Formats de disque supportés par ce lecteur

- DVD-VIDEO, DVD+R/RW, DVD-R/RW
- CD-DA
- CD-R/RW
- MP3 / WMA / JPEG
- VCD 2.0 / SVCD
- MPEG 4 / Xvid

Disques incompatibles avec ce lecteur

- DVD-ROM
- DVD-RAM
- CDV

Manipulation et entretien

- Les disques sales, poussiéreux, rayés ou déformés peuvent provoquer un dysfonctionnement.
- Ne collez pas d'étiquettes sur les disques et ne les griffez pas.
- Ne déformez pas les disques.
- Placez toujours les disques dans leurs boîtiers afin de les protéger.
- Ne placez pas les disques :
 1. Dans un endroit exposé à la lumière directe du soleil ;
 2. Dans un endroit sale, poussiéreux ou humide ;
 3. À proximité du système de chauffage d'une voiture ;
 4. Sur les sièges ou le tableau de bord.

Nettoyage

Utilisez un chiffon doux et sec pour nettoyer la surface. Si le disque est très sale, utilisez un chiffon doux humecté d'alcool isopropylique. N'utilisez jamais de solvants tels que du benzène, du diluant ou des produits de nettoyage pour disques vinyles car ils pourraient abîmer la surface du disque.

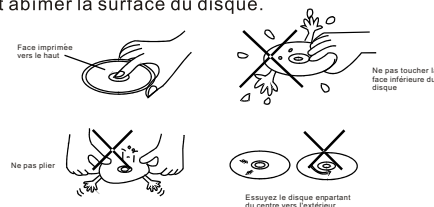

REMARQUES SUR LES DISQUES

Préparation de nouveaux disques comportant des parties rugueuses

Un nouveau disque peut comporter des parties rugueuses sur les bords intérieur et extérieur. Si vous souhaitez utiliser un tel disque, il est possible que cela pose des problèmes et que le lecteur ne puisse pas le lire. Par conséquent, éliminez les rugosités au préalable à l'aide d'un stylo ou d'un crayon, comme indiqué sur l'illustration. Pour ce faire, frottez le stylo ou le crayon contre les bords intérieur et extérieur du disque.

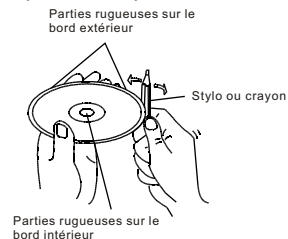

GUIDE DE DÉPANNAGE

En cas de dysfonctionnement de votre lecteur DVD, veuillez vérifier les points suivants. Le problème peut être dû à un détail qui vous a échappé.

N'essayez jamais de réparer le lecteur vous-même. Seuls les techniciens qualifiés sont habilités à démonter et réparer cet appareil.

PAS D'ALIMENTATION

- Vérifiez si le câble d'alimentation est branché correctement.
- Vérifiez si la prise secteur fonctionne en y branchant un autre appareil.

PAS D'IMAGE (lors de la connexion à la TV)

- Vérifiez si la TV est bien connectée au lecteur et sous tension.
- Sélectionnez l'entrée AV adéquate sur votre TV.
- Vérifiez la connexion vidéo.
- Vérifiez si la TV est bien réglée sur le canal AV (référez-vous au manuel de la TV pour plus de détails).

IMAGE DEFORMEE

- Vérifiez s'il n'y a pas de traces de doigts sur le disque et nettoyez-le avec un chiffon doux, en procédant du centre vers le bord.
- Une légère distorsion de l'image peut parfois survenir. Il ne s'agit pas d'un dysfonctionnement.

IMAGE COMPLETEMENT DEFORMEE (lors de la connexion à la TV)

- Le format du disque n'est pas compatible avec le système TV utilisé (PAL/NTSC).

IMAGE EN NOIR ET BLANC (lors de la connexion à la TV)

- Sur le lecteur DVD, sélectionnez le système TV utilisé par votre télévision (PAL/NTSC).

LE DISQUE NE PEUT PAS ETRE LU

- Vérifiez si le disque est correctement inséré, face imprimée vers le haut.
- Nettoyez le disque.
- Le disque est peut-être abîmé. Essayez-en un autre.

PAS DE SON

- Vérifiez les connexions audio.
- Vérifiez si la configuration audio du DVD est correcte.

L'ECRAN DE DEMARRAGE NE S'AFFICHE PAS LORSQUE LE DISQUE EST RETIRE

- Vérifiez s'il n'est pas nécessaire d'insérer un autre disque.
- Réinitialisez l'appareil en retirant la fiche de la prise secteur, puis en la réinsérant.

LA TELECOMMANDE NE FONCTIONNE PAS

- Orientez bien la télécommande vers le capteur situé sur la face avant du lecteur.
- Supprimez tout obstacle entre la télécommande et le capteur.
- Remplacez les piles si nécessaire. (Pile au lithium "CR2025")

LES TOUCHES NE FONCTIONNENT PAS

- Débranchez le cordon d'alimentation de la prise secteur et rebranchez-le après quelques secondes.

OUBLI DU MOT DE PASSE

- Le mot de passe par défaut est " 8888 ".

INDICATEUR DE CHARGE ETEINT

- Vérifiez si l'adaptateur secteur est correctement branché.

CARACTERISTIQUES TECHNIQUES

Alimentation	Adaptateur secteur : AC 100 - 240V ~ 50/ 60 Hz Source DC : DC 9-12V/1A (positif au centre)
Consommation Température et humidité de fonctionnement	10W 5-40°C, 95% d'humidité (pas de condensation)
Ecran Résolution	Ecran TFT 7" / 16:9 480 x 234
Contraste Disques et formats compatibles	300:1 DVD-Vidéo, DVD+R/RW, DVD-R/RW, MPEG 4, Xvid, CD-DA, CD-R/RW, MP3, JPEG, VCD 2.0
Formats vidéo Réponse en fréquence Sortie audio Sortie vidéo	PAL / NTSC 20 Hz ~ 20 kHz 1.4rmsV / 10k Ohm Vidéo composite 1.0 Vp-p 75 Ohms
Type de port USB Capacité maximale supportée par le port USB Types de carte Capacité maximale supportée par le logement pour carte	1.1 2 Go (mémoire Flash) SD, MMC 2 Go (mémoire Flash)
Batterie rechargeable	Batterie au lithium rechargeable : 7,4 V/ 1200 mAh Temps de charge : environ 4 heures Autonomie : environ 2 heures
Dimensions	Unité principale : 210X160X40 mm
Poids (pour l'ensemble)	Environ 0.79 Kg

REMARQUE :

- Certains disques durs externes peuvent ne pas être pris en charge.
- La qualité et la vitesse de lecture des photos JPEG dépendent de leur résolution et de leur taux de compression. Certains fichiers JPEG peuvent ne pas être lus en raison de la qualité et du format des disques.
- Certains disques DVD+R/RW, DVD-R/RW, CD-R/RW peuvent ne pas être lus en raison de leur qualité ou des conditions de gravure.



Si à l'avenir vous deviez vous débarrasser de cet appareil, veuillez noter que les appareils électriques ne doivent pas être jetés avec les ordures ménagères. Renseignez-vous pour connaître le centre de recyclage le plus proche. Adressez-vous aux autorités locales ou à votre revendeur pour plus de détails (Directive sur les Déchets des équipements électriques et électroniques).

CARACTERISTIQUES TECHNIQUES

Avertissement :



A pleine puissance l'écoute prolongée du baladeur peut endommager l'oreille de l'utilisateur.

Cet appareil est conforme à l'article L.5232-1 du code de la santé publique relatif aux baladeurs musicaux et respecte donc le niveau de pression acoustique de 100 décibels SPL mesuré dans les conditions prévues par les normes mentionnées à l'annexe 1 sous réserve d'être utilisé avec les écouteurs fournis. Si vous deviez remplacer ceux-ci, utilisez des écouteurs possédant les mêmes caractéristiques que les écouteurs d'origine.

Caractéristiques des écouteurs

Impédance : 32ohm 1kHz

Sensibilité : 97dB @ 1mW

Réponse en fréquence : 20Hz - 20kHz