

Lenco

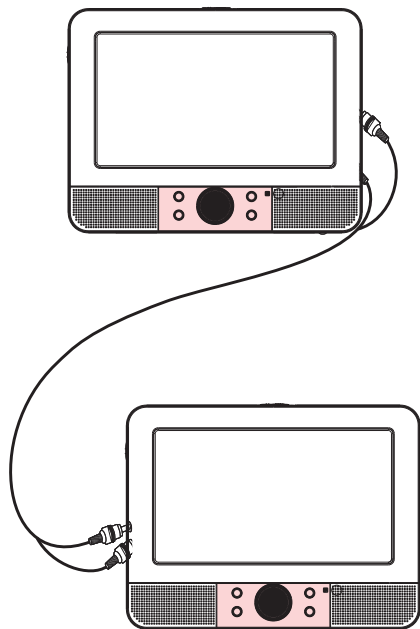

BENUTZERHANDBUCH MES-211

Weitere Informationen und Hilfe bei WWW.lenco.eu

17,5 cm (7") Tragbarer DVD-Player

**Lesen Sie bitte diese Bedienungsanleitung vor dem Anschluss,
Betrieb oder Einstellung dieses Produkts sorgfältig und vollständig durch.**

Inhalt

Inhalt

Inhalt	1
Wichtige Sicherheitshinweise	2
Vorsichtsmaßnahmen	3
Grundlegende Bedienung	4-5
Bezeichnung der Bedienelemente	6-8
Hauptgerät	6
Fernbedienung	7-8

EINSTELLUNGEN Einstellungsmenü	9-11
Allgemeine Einstellungen	9
Audioeinstellungen	9-10
Videoeinstellungen	10
Benutzereinstellungen	10-11
Passworteinstellungen	11
Akku	12
Technische Daten	12

Lieber Kunde,
Vielen Dank für den Kauf unseres tragbaren DVD-Player mit schwenkbarem Bildschirm und USB/SD-Schnittstelle. Wenn Sie das erste Mal die Verpackung aufmachen, vergewissern Sie sich bitte, dass alle Zubehörteile vorhanden sind. Vor dem Anschließen von Einzelteilen und der Stromversorgung, lesen Sie sich bitte die Bedienungsanleitung durch und bewahren Sie sie Anleitung immer in der Nähe Ihres tragbaren DVD-Players mit schwenkbarem Bildschirm und USB/SD-Schnittstelle auf.

Verpackungsinhalt:
1 x Hauptgerät
1 x Fernbedienung inkl. Batterie
1 x KFZ-Adapter
Riemen

Hinweis: Wenn der Verpackungsinhalt unvollständig ist, wenden Sie sich bitte so schnell wie möglich an Ihren Händler.

Wichtige Sicherheitshinweise



Warnung: Zur Verringerung eventueller Stromschlaggefahr öffnen Sie niemals das Gehäuse (bzw. die Geräterückseite). Es befinden sich im Inneren des Geräts keine Teile die vom Benutzer gewartet werden können. Wenden Sie sich bei Bedarf an entsprechend ausgebildetes Wartungspersonal.



Warnung: Um Feuer und Stromschlägen vorzubeugen, vermeiden Sie es das Gerät Regen oder Feuchtigkeit auszusetzen.



Setzen Sie den Adapter und den tragbaren DVD-Player niemals Wassertropfen oder -spritzern aus. Gegenstände die mit Flüssigkeiten gefüllt sind, wie z.B. Vasen sollten niemals auf das Gerät gestellt werden.



Stellen Sie den tragbaren DVD-Player in ausreichender Entfernung zu Hitzequellen wie z. B. Heizkörpern bzw. Öfen auf und halten Sie ihn von direkter Sonnenstrahlung fern.



Blockieren Sie nicht die Lüftungsöffnungen. Die Öffnungen des Geräts dienen der Belüftung. Die Lüftungsöffnungen dürfen niemals, indem Sie den DVD-Player auf ein Kissen, Sofa oder ähnliche Oberflächen stellen, blockiert werden.



Benutzen Sie zur Aufstellung des tragbaren DVD-Players keine instabilen Wagen, Gestelle, Stative, Haltevorrichtungen oder Tische. Das Gerät kann herunterfallen und damit zu Verletzungen oder Beschädigungen am Gerät führen.



Legen Sie niemals schwere oder scharfe Gegenstände auf den LCD-Bildschirm oder den Bildschirmrahmen.



Verwenden Sie zusammen mit dem DVD-Player nur den im Lieferumfang enthaltenen Netzadapter. Die Benutzung anderer Netzadapter macht Ihre Garantie ungültig.



Der Netzstecker des Adapters dient dazu das Gerät vom Strom zu trennen und sollte deshalb immer leicht zugänglich bleiben.



Ziehen Sie den Netzstecker aus der Steckdose, wenn das Gerät nicht benutzt wird.



VORSICHT: Bei falsch eingelegten Batterien besteht Explosionsgefahr! Benutzen Sie nur Batterien des gleichen Typs.



WARNUNG: Die Batterien (Akkupack oder Batterien) dürfen niemals übermäßiger Hitze, wie bei direkter Sonnenstrahlung, Feuer oder dergleichen, ausgesetzt werden.



WARNUNG: Übermäßiger Schalldruck von Kopfhörern kann zu Hörschäden führen.



WARNUNG: Verwenden Sie nur Zusatzgeräte bzw. Zubehörteile, die vom Hersteller des Geräts geliefert oder empfohlen werden. Der tragbare DVD-Player wird über einen Netzadapter mit Strom versorgt. Der Netzadapter wird zudem als Trennvorrichtung verwendet und sollte deshalb immer frei zugänglich bleiben.



Achtung: Es besteht bei falsch eingelegtem Akku Explosionsgefahr! Benutzen Sie zum Austauschen nur einen Lithium-Akku eines gleichwertigen Typs.













Dieses Zeichen bedeutet, dass das vorliegende Produkt innerhalb der EU nicht zusammen mit dem Hausmüll entsorgt werden darf. Geben Sie Altgeräte bei Sammelstellen ab oder wenden Sie sich an den Händler bei dem das Gerät gekauft wurde. Dort wird das Gerät dann auf umweltverträgliche Weise entsorgt.



Vorsichtsmaßnahmen

WARNUNG

STROMSCHLAGEGFAHR!
NICHT ÖFFNEN!

-  Warnung: Dieser digitale Disc-Player verwendet ein Lasersystem. Die Verwendung von Bedienungsweisen, die nicht in dieser Anleitung beschrieben werden, kann zudem zur Aussetzung von gefährlicher Strahlung führen.
-  Achtung: Um direkte Laserstrahlen zu vermeiden, öffnen Sie das Gehäuse niemals. Es tritt beim Öffnen des Gehäuses sichtbare Laserstrahlung aus.
-  Warnung: Niemals direkt in den Laserstrahl blicken.
-  Achtung: Stellen Sie dieses Produkt nicht an beengten Orten, wie z. B. einem Bücherragal, auf.
-  Achtung: Wenn das Gerät von Kindern benutzt wird, sind dessen Eltern dazu verpflichtet dafür zu sorgen, dass vom Kind der gesamte Inhalt der Bedienungsanleitung verstanden wird, um sicher zu stellen, dass der Akku jederzeit sachgemäß benutzt wird.
-  Warnung: Wenn der Akku überhitzt, anschwellt oder fehlerhaft ist, hören Sie bitte auf den Akku zu benutzen und wenden Sie sich an den Kundendienst für Ersatz.
-  Achtung: Laden Sie den Akku nicht an Orten auf, an denen eine ausreichende Belüftung nicht gewährleistet ist, wie z. B.: Matratzen, Sofas, Kissen, weiche Matten etc.
-  Achtung: Wir übernehmen keine Verantwortung, wenn der Benutzer den Akku nicht ordnungsgemäß verwendet bzw. die Warnhinweise auf dem Gehäuse des Akkupacks nicht befolgt.
-  WARNUNG: USB-Speichermedien müssen direkt am Gerät angeschlossen werden. USB-Verlängerungskabel sollten nicht dazu verwendet werden, da dabei Datenverluste und Störungen hervorgerufen werden können.
-  WARNUNG: Bei Verwendung von Kopfhörern - Längere Aussetzung durch laute Geräusche können zum Hörverlust führen und zu vorübergehenden oder dauerhaften Hörschäden. Bei der Verkehrsteilnahme kann die Verwendung von Kopfhörern dazu führen, dass der Zuhörer sich weniger den potentielle Gefahren im Verkehr, wie z. B. sich nähernden Kraftfahrzeugen, bewusst ist.

Hinweise zum Urheberrecht:

- Es ist gesetzlich verboten urheberrechtlich geschütztes Material ohne Erlaubnis zu kopieren, auszustrahlen, öffentlich wiederzugeben oder zu vermieten.
- Dieses Produkt verwendet eine der Firma Macrovision entwickelte Kopierschutzfunktion. Auf bestimmten Discs werden Kopierschutzsignale aufgezeichnet. Bei der Wiedergabe von Kopien dieser Discs erscheint ein Bildrauschen. Dieses Produkt verwendet Kopierschutzmechanismen der Firma Macrovision und anderer Firmen, die durch bestimmte U.S. Patente und andere Rechte für geistiges Eigentum geschützt sind. Die Benutzung dieser Kopierschutztechnologie muss durch die Firma Macrovision autorisiert werden und ist nur für die Benutzung zu Hause und anderen eingeschränkten Benutzungsweisen gedacht, solange es nicht ausdrücklich von der Firma Macrovision anders angegeben wird. Reverse-Engineering und Auseinanderbauen sind nicht gestattet.

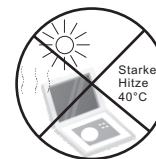
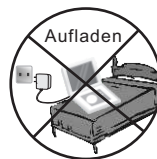

Benutzung des KFZ-Adapters (für den Gebrauch im Auto)

Der mitgelieferte 12V-Kfz-Adapter ist für den Einsatz in Fahrzeugen, die über ein 12V-System mit negativer Masse verfügen, konzipiert.

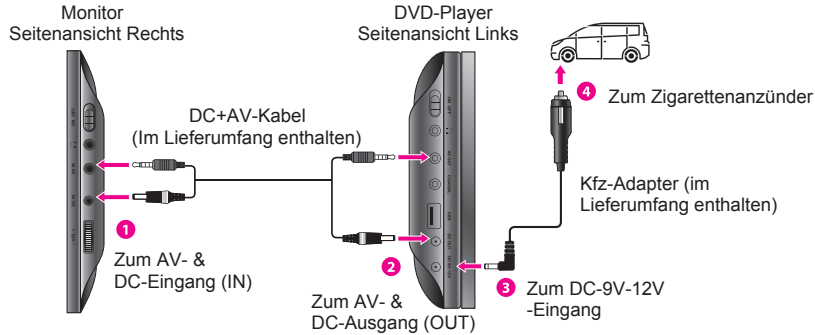

Alleinige Benutzung des DVD-Players

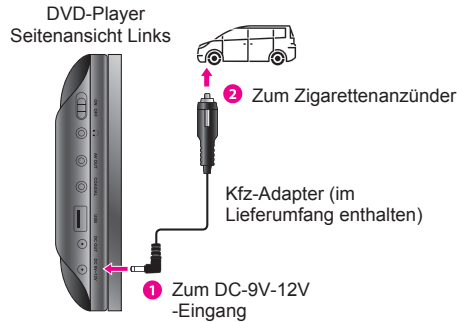

Fahrzeugmontage

Benutzen Sie die mitgelieferten Befestigungsgurte zur Installation des Master- und Slavegeräts an den Kopfstützen. Ziehen Sie die Befestigungsgurte fest an.

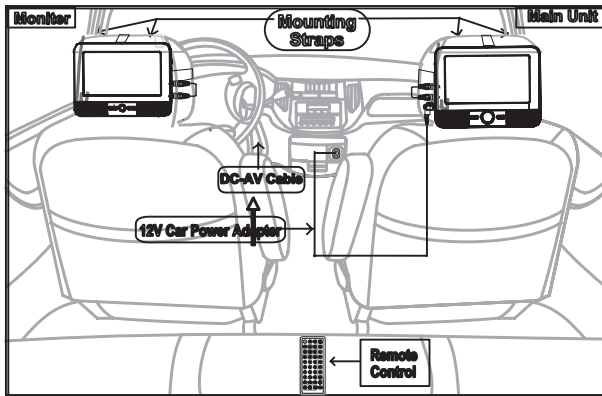
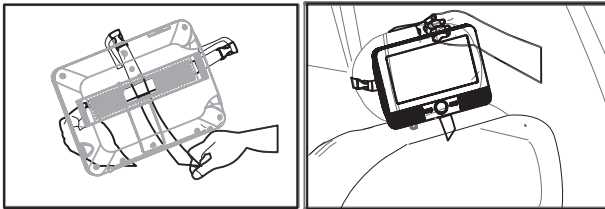

Bezeichnung der Bedienelemente

Hauptgerät

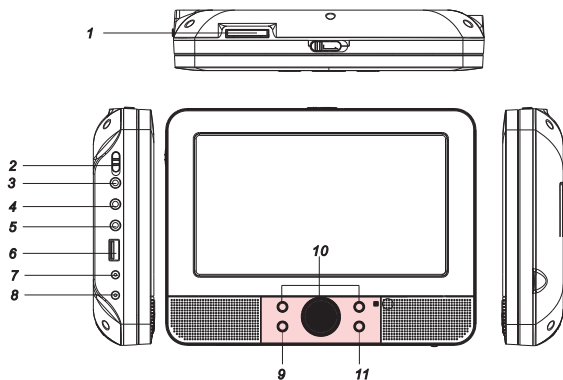

1. SD/MS/MMC KARTENLESER
2. EIN/AUS
3. OHRHÖRERBUCHSE
4. VIDEO/AUDIOAUSGANG
5. DIGITALER AUDIOAUSGANG (KOAXIAL)
6. USB-PORT
7. DC-AUSGANG
8. DC IN 9-12V NETZTEILEINGANG
9. ENTER
10. NAVIGATION AUFWÄRTS/ABWÄRTS/LINKS/RECHTS
11. SIGNALQUELLE
12. NAVIGATION AUFWÄRTS/ABWÄRTS
13. MODUS
14. NAVIGATION LINKS/RECHTS
15. HINTERGRUNDBELEUCHTUNG
16. EIN/AUS
17. OHRHÖRERBUCHSE
18. AV-EINGANG
19. DC-EINGANG
20. LAUTSTÄRKE

SLAVEGERÄT

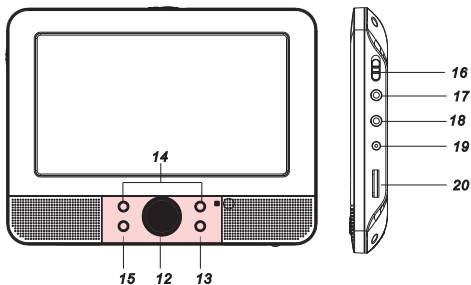

Legen Sie eine Batterie ein

1. Öffnen Sie das Batteriefach
2. Legen Sie den Akku ein.

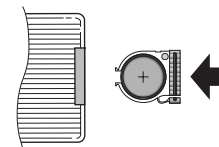
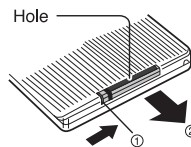

Wenn Sie die Fernbedienung zum ersten Mal benutzen, vergessen Sie bitte nicht den Plastikstreifen zu entfernen.

ANMERKUNGEN:
Entfernen Sie den Akku, wenn Sie das Gerät zur Aufbewahrung wegstellen bzw. den DVD-Player für längere Zeit nicht benutzen.

Bezeichnung der Bedienelemente

Fernbedienung

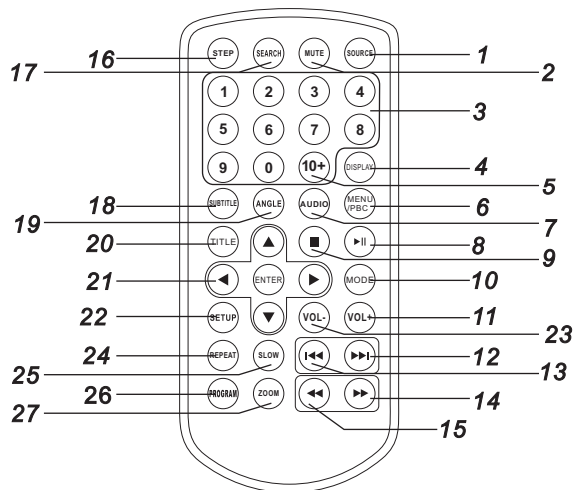

1. EINGANGSSIGNAL

DVD/CARD/USB

2. TON AUS

Deaktivieren der Tonausgabe.

3. 0-9 ZIFFERTASTEN

Auswahl nummerierter Elemente in Menüs.

4. ANZEIGE

Anzeige der Spielzeit und Statusinformationen.

5. 10+

Auswahl von Titelnummer 10 oder höher. Betätigen Sie zunächst 10+ und dann einer weitere Ziffer. Beispiel Titel 12: Betätigen Sie zuerst 10+ und dann die Zifferntaste 2.

6. MENU/PBC

Zurück zum DVD-Hauptmenü (DVD).

PBC Ein/Aus (VCD).

7. AUDIO

DVD Betätigen Sie die AUDIO-Taste während der Wiedergabe, um die Audiosprache zu wechseln, wenn weitere Audiosprachen vorhanden sind.

MP3 CD VCD Betätigen Sie die AUDIO-Taste während der Wiedergabe, um den Audiokanal zu wechseln (Links, Rechts, Mix, Stereo).

8. WIEDERGABE/PAUSE

Betätigen Sie die WIEDERGABE/PAUSE-Taste während der Wiedergabe, um die Wiedergabe vorübergehend anzuhalten.

Betätigen Sie die WIEDERGABE/PAUSE-Taste ein zweites Mal, um die Wiedergabe fortzusetzen.

9. STOPP

Wenn diese Taste nur einmal betätigt wird, wird der letzte Punkt der Wiedergabe gespeichert. Danach können Sie mit der Wiedergabe durch Betätigung der Wiedergabetaste **▶▶** fortfahren. Wenn die STOPP-Taste allerdings ein zweites Mal anstelle der Wiedergabetaste **▶▶** gedrückt wird, kann die Wiedergabe nicht fortgesetzt werden.

10. MODUS

Einstellen der LCD-Parameter (Helligkeit, Kontrast und Sättigung).

11. VOL+

23. VOL-

Einstellen der Lautstärke

12. VOR

Springen zum nächsten Kapitel/Musiktitel.

13. ZURÜCK

Springen zum vorigen Kapitel/Musiktitel.

Bezeichnung der Bedienelemente

Fernbedienung

14. ►► BUTTON

Betätigen Sie die Taste ►►, um den Schnellvorlauf zu aktivieren. Es stehen 5 Suchlaufgeschwindigkeiten zur Verfügung (2fach → 4fach → 8fach → 16fach → 32fach → NORMAL). Sie können jederzeit die Wiedergabetaste betätigen, um zur normalen Wiedergabe zurückzukehren.

15. ◀◀ BUTTON

Betätigen Sie die Taste ◀◀, um den Schnelrücklauf zu aktivieren. Es stehen 5 Suchlaufgeschwindigkeiten zur Verfügung (2fach → 4fach → 8fach → 16fach → 32fach → NORMAL). Sie können jederzeit die Wiedergabetaste betätigen, um zur normalen Wiedergabe zurückzukehren.

16. EINZELBILD

Einzelbildwiedergabe im DVD-Modus.

17. SUCHFUNKTION

Direktsuche nach Wiedergabepunkt, Titel oder Kapitel im DVD-Modus.

18. UNTERTITEL

Benutzen Sie die SUBTITLE-Taste, um während der Wiedergabe eine andere Untertitelsprache zu wählen.

19. KAMERAPERSEKTIVE

DVD Betätigen Sie die ANGLE-Taste, um die Kameraperspektive zu wechseln (nur bei DVDs, die diese Funktion unterstützen).

20. TITEL

Zurück zum DVD-Titelmenü

21. EINGABE

Bestätigung der Menüauswahl.

22. EINSTELLUNGEN

Aufrufen oder Verlassen des Einstellungsmenüs.

24. WIEDERHOLUNG

Betätigen Sie die REPEAT-Taste während der Wiedergabe, um einen gewünschten Wiederholungsmodus zu wählen.

DVD : Zur Verfügung stehen die Wiederholung von Kapitel/Titel/Aus.

VCD : Zur Verfügung stehen Einzelwiederholung/Alle wiederholen/Aus.

CD **MP3** : Zur Verfügung stehen Einzelwiederholung / Verzeichnisswiederholung / Aus.

25. ZEITLUPE

Benutzen Sie die SLOW-Taste, um die Wiedergabe in Zeitlupe in verschiedenen Geschwindigkeiten zu schalten. Zur Verfügung stehende Geschwindigkeiten sind 1/2, 1/4, 1/8, 1/16 und Normal.

26. PROGRAMM

DVD **VCD** : Das Programmfunktion ermöglicht Ihnen die Wiedergabe von beliebigen Titeln in der von Ihnen gewünschten Reihenfolge.

Betätigen Sie die PROGRAM-Taste und das Programmmenü erscheint auf dem Bildschirm. Sie können dann die Zifferntasten zur direkten Eingabe der Titel, Kapitel oder Musiktitel benutzen und mit der PLAY-Option die Programmwiedergabe starten. Um zur normalen Wiedergabe zurückzukehren, betätigen Sie die PROGRAM-Taste erneut und wählen Sie die CLEAR-Option im Programmmenü. Betätigen Sie die PROGRAM-Taste ein weiteres Mal, um das Programmmenü zu verlassen.

27. BILDVERGRÖßERUNG

DVD **VCD** **JPEG**

2fache Größe → 3fache Größe → 4fache Größe → 1/2 Größe → 1/3 Größe → 1/4 Größe → normale Größe

EINSTELLUNGEN - Einstellungsmenü

Allgemeine Einstellungen

Betätigen Sie die SETUP-Taste, um das Einstellungsmenü aufzurufen. Benutzen Sie die Navigationstasten ▲▼◀▶ zur Auswahl des gewünschten Menüpunkts. Nachdem Sie die gewünschten Einstellungen vorgenommen haben, betätigen Sie die SETUP-Taste, um zur normalen Anzeige zurückzukehren. Folgende Einstellungen können gemacht werden:

● Allgemeine Einstellungen

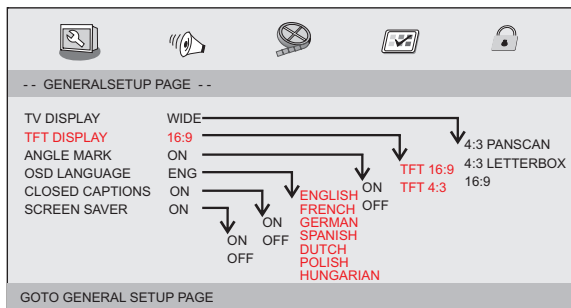

- TV DISPLAY: Auswahl des Bildseitenverhältnisses.
- 4:3 PANSKAN: Wenn Sie einen normalen Fernseher benutzen und wünschen, dass die beiden Seiten des Bilds abgeschnitten bzw. so formatiert werden, dass sie dem Fernsehbildschirm angepasst werden, dann wählen Sie diese Option.
- 4:3 LETTERBOX: Wenn Sie einen normalen Fernseher werden mit dieser Option schwarze Balken am oberen und unteren Teil des Bildschirms angezeigt.
- 16:9: Breitbildanzeige
- Wide Squeeze: Bildschirmmodus wird auf 4:3 gestellt.
- TFT-DISPLAY: Seitenverhältnis 16:9 oder 4:3 wählen

● Kameraperspektive

Zeigt die aktuelle Perspektive in der rechten Ecke oben des TFT-Bildschirms an, wenn die Funktion von der Disc unterstützt wird.

● Anzeigesprache

Wählen Sie hier die von Ihnen bevorzugte Sprache.

● Geschlossene Untertitel

Geschlossene Untertitel sind Daten für Hörgeschädigte, die im Videosignal einiger Discs enthalten sind. Bevor Sie diese Funktion wählen, stellen Sie bitte sicher, dass die eingelegte Disc und ihr Fernsehgerät diese Funktion unterstützt.

● Bildschirmschoner

Diese Funktion wird verwendet, um den Bildschirmschoner ein- bzw. auszuschalten.

Audioeinstellungen

● Audioeinstellungen

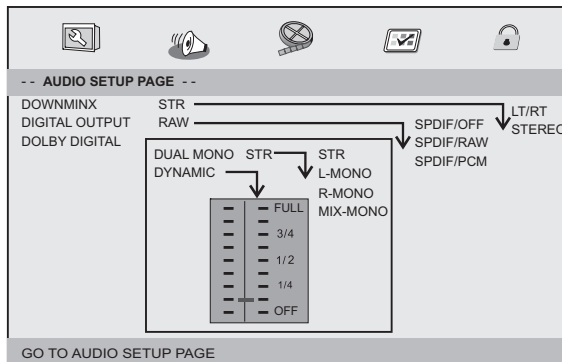

EINSTELLUNGEN - Einstellungsmenü

Audio Setup Page

Downmix

Mit dieser Option können Sie den analogen Stereo-Ausgang Ihres DVD-Player einstellen.

→ LT/RT: Wählen Sie diese Option, wenn Ihr DVD-Player an einen Dolby-Pro-Logic-Dekoder angeschlossen ist.

→ Stereo: Wählen Sie diese Option, wenn das Audiosignal nur an die beiden Frontlautsprecher geliefert wird.

Digital Output

Die Funktion wird verwendet, um den SPDIF-Ausgang zu konfigurieren: SPDIF OFF, SPDIF/RAW, SPDIF/PCM.

→ SPDIF OFF: Schaltet die SPDIF-Ausgabe aus.

→ SPDIF/RAW: Wenn Sie den Digitalausgang an einen Multikanal-Dekoder angeschlossen haben.

→ SPDIF/PCM: Nur wenn Ihr Empfänger nicht zur Dekodierung des Multikanalsignal geeignet ist.

Dolby Digital

Verfügbare Optionen für Dolby Digital sind: "Dual Mono" und "Dynamic".

Dual Mono

→ Stereo: Das linke Monosignal wird an den linken Lautsprecher gesendet und das rechte Monosignal wird an den rechten Lautsprecher gesendet.

→ L-Mono: Das linke Monosignal wird an den linken und den rechten Lautsprecher gesendet.

→ R-Mono: Das rechte Monosignal wird an den linken und den rechten Lautsprecher gesendet.

→ Mix-Mono: Das linke und das rechte Monosignal werden zu einem Signal gemischt und an den linken und den rechten Lautsprecher gesendet.

Dynamic

Dynamikbereichskompression.

Videoeinstellungen

Videoeinstellungen

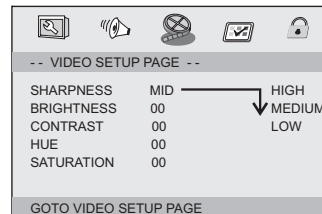

Bildschärfe, Helligkeit, Kontrast, Farbton, Sättigung: Einstellung der Videoqualität.

Benutzereinstellungen

Benutzereinstellungen

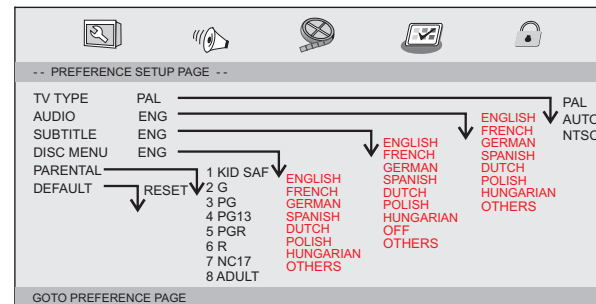

TV Type

Die Auswahl des Farbsystems, das dem Ihres Fernsehers entspricht, wenn Sie die AV-Ausgänge benutzen. Dieser DVD-Player ist kompatibel mit den Systemen NTSC und PAL.

EINSTELLUNGEN - Einstellungsmenü

Benutzereinstellungen

PAL - Wählen Sie diese Option, wenn das angeschlossene Fernsehgerät das PAL-System benutzt. Dadurch wird das Videosignal von NTSC-Discs im PAL-Format ausgegeben.

NTSC: Wählen Sie diese, wenn das angeschlossene Fernsehgerät das NTSC-System benutzt. Dadurch wird das Videosignal von PAL-Discs im NTSC-Format ausgegeben.

Auto: Das Ausgabevideosignal wird automatisch dem Format auf der Disc angepasst.

- **Audio**: Auswahl der Audiosprache (falls vorhanden).
- **Subtitle**: Auswahl der Untertitelsprache (falls verfügbar).
- **Disc Menu**: Wählt eine Sprache für Disc-Menü (wenn verfügbar).
- **Parental**: Einige DVDs verfügen über Altersstufen, die der gesamten Disc oder bestimmten Szenen auf der DVD zugewiesen sind. Mit dieser Funktion können Sie die Wiedergabeeinschränkung einstellen. Die Einstufungen von 1 bis 8 und sind länderspezifisch. Sie können damit die Wiedergabe bestimmter Discs, die nicht für Ihre Kinder geeignet sind verhindern bzw. bei bestimmte Discs die Wiedergabe alternativer Szenen auslösen.
- **Default**: Wiederherstellen der Werkseinstellungen.

Passworteinstellungen

● Passworteinstellungen

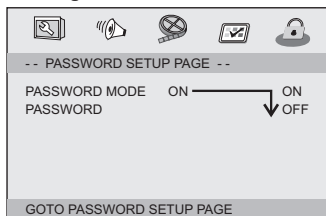

- **Password mode**: Ein- Ausstellen des Passwortmodus. Wenn die Funktion ausgeschaltet ist, wird zum Ändern der Altersstufen-Funktion kein Passwort benötigt.

Passworteinstellungen

- **Password**: Funktion zum Ändern des Passworts.

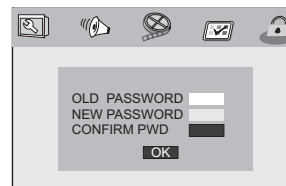

OLD PASSWORD: Geben Sie das alte Passwort ein (das werksmäßig eingestellte Passwort ist 1369). Die Eingabe wechselt danach automatisch auf NEW PASSWORD.

NEW PASSWORD: Geben Sie das neue Passwort. Geben Sie eine 4stellige Zahl mithilfe der Zifferntasten auf der Fernbedienung eingeben.

CONFIRM PASSWORD: Bestätigen Sie das neue Passwort durch erneute Eingabe. Wenn die Bestätigung nicht korrekt ist, geht die Eingabe nicht zum nächsten Punkt über. Wenn das neue Passwort übereinstimmt, springt die Eingabe automatisch auf OK.

OK: Wenn der Eingabe-Cursor auf diesem Feld ist, betätigen Sie die ENTER-Taste, um die Einstellung zu bestätigen.

Hinweis: Wenn das Passwort geändert wird, wird der Altersstufen-Disc-Sperr-Code ebenfalls geändert. Das werksmäßig voreingestellte Passwort (1369) kann immer benutzt werden, selbst wenn das Passwort geändert wurde.

- ⓘ Note: If the password has been changed, the parental and disc lock code will also be changed. The default password (1369) is always active even the password has been changed.

Technische Daten

Elektronische Daten

Bezeichnung		BezeichnungStandardanforderung
Stromnetzanforderungen		StromnetzanforderungenAC 100 - 240 V, 50/60 Hz
Stromverbrauch		Stromverbrauch< 15 W
Betriebsluftfeuchtigkeit		Betriebsluftfeuchtigkeit5% bis 90%
Ausgabe	VIDEOAUSGANG	1 V _{ss} (75 Ω)
	AUDIOAUSGANG	1,4 V _{rms} (1 kHz, 0 dB)
	Audio	Lautsprecher: 1 W x 2, Kopfhörerausgang

System

Laser	Halbleiterlaser, Wellenlänge 650 nm
Farbsystem	NTSC / PAL
Frequenzbereich	20 Hz bis 20 kHz (1 dB)
Rauschabstand	Mehr als 80 dB (nur ANALOG-OUT-Ausgang)
Dynamikbereich	Mehr als 80 dB (DVD/CD)

 Hinweis: Veränderungen der technischen Daten und des Design ohne vorherige Ankündigung vorbehalten.

Akku

Lager- und Betriebsbedingungen:

1. Lagerung	Temperatur	Luftfeuchtigkeit
6 Monate	-20°C ~ +45°C	65±20%
1 Woche	-20°C ~ +65°C	65±20%
2. Betrieb	Temperatur	Luftfeuchtigkeit
Laden	0°C ~ +45°C	65±20%
Entladen	-20°C ~ +65°C	65±20%



Sollten Sie dieses Produkt zu einem späteren Zeitpunkt entsorgen müssen, beachten Sie bitte: Elektro- und Elektronik-Altgeräte dürfen nicht mit dem Hausmüll entsorgt werden. Bitte wiederverwerten, falls entsprechende Einrichtungen vorhanden sind. Für Hinweise zur Wiederverwertung wenden Sie sich an die zuständigen örtlichen Stellen oder Ihren Händler. (Richtlinie über Elektro- und Elektronik-Altgeräte)