

FINLUX

32FLHD847

farbf Fernsehgerät
colour television
télévision couleur
televisore a colori



bedienungsanleitung
owner's manual
manuel de l'utilisateur
manuale d'uso per l'utente



Inhalt

Funktionen.....	2	Medienbrowser.....	18
Einleitung.....	2	Anzeigen von Videos über USB.....	19
Vorbereitung.....	2	Anzeigen von Fotos über USB.....	19
Sicherheitsvorkehrungen.....	3	Optionen für Diaschau.....	19
Inhalt der Verpackungseinheit.....	4	Wiedergeben von Musik über USB.....	20
Umweltinformationen.....	5	Medienbrowser-Einstellungen.....	20
Tasten der Fernbedienung.....	6	Bildgröße ändern: Bildformate.....	20
LCD-TV und Bedientasten.....	7	Bildeinstellungen konfigurieren.....	21
Ansicht der Anschlüsse – Anschlüsse an der Rückseite.....	7	Steuerung des Menüs Bildeinstellungen.....	21
Ansicht der Anschlüsse – Anschlüsse an der Seite.....	8	Optionen des Menüs Bildeinstellungen.....	22
Netzanschluss.....	9	PC-Bildeinstellungen.....	22
Verwendung der digitalen Multimedia-Anschlüsse.....	9	Konfiguration der Klangeinstellungen.....	23
Seitlicher HDMI-Anschluss.....	9	Steuerung des Menüs Klangeinstellungen.....	23
Anschließen des LCD-TV's an einen PC.....	9	Optionen des Menüs Klangeinstellungen.....	23
Anschluss eines DVD-Players.....	10	Konfiguration der Einstellungen.....	23
Verwendung der seitlichen Anschlüsse.....	10	Steuerung des Menüs Einstellungen.....	23
Verwendung anderer Anschlüsse.....	10	Optionen des Menüs Einstellungen.....	24
Fernbedienung.....	11	Verwendung eines Conditional Access-Moduls.....	24
Ein-/Ausschalten des TV-Geräts.....	11	Anzeigen des Menüs Conditional Access (*).....	24
Einschalten des TV-Geräts.....	11	Konfigurieren der Spracheinstellungen.....	24
TV-Gerät ausschalten.....	11	Kindersicherungseinstellungen.....	25
Digitaler Teletext (** nur für UK).....	11	Steuerung des Menüs	
Analoger Teletext.....	11	Kindersicherungseinstellungen (*).....	25
Eingangsauswahl.....	11	Timer.....	25
Bedienung mit den Tasten am TV-Gerät.....	12	Einstellen des Ausschalttimers.....	25
Bedienung mit den Tasten der Fernbedienung.....	12	Einstellen von Programmtimeern.....	25
Erste Installation.....	13	Einen Timer hinzufügen.....	25
Automatische Sendersuche.....	14	Einen Timer bearbeiten.....	26
Steuerung des Menüs automatische		Einen Timer löschen.....	26
Sendersuche.....	14	Einstellen von Datum und Uhrzeit.....	26
Manuelle Einstellung.....	15	Konfiguration der Quellen-Einstellungen.....	26
Manuelle Antenne Digitale Suche.....	15	Andere Einstellungen konfigurieren.....	27
Manuelle Digitale Kabelsuche.....	15	Steuerung.....	27
Manuelle analoge Suche.....	15	Energiesparmodus.....	27
Analoge Feineinstellung.....	15	Andere Funktionen.....	28
Netzwerk Kanalsuche.....	15	Teletext.....	28
Dienstliste löschen (Clear Service List) (*).....	16	Tipps.....	29
Sender verwalten: Programmliste.....	16	Anhang A: Typische Anzeigemodi PC-Eingang.....	30
Steuern der Kanalliste.....	16	Anhang B: AV- und HDMI-Signalkompatibilität (Eingangssignaltypen).....	30
Kanäle verschieben.....	17	Anhang C: Unterstützte DVI-Auflösungen.....	31
Kanäle löschen.....	17	Anhang D: Im USB-Modus unterstützte Dateiformate.....	31
Kanäle umbenennen.....	17	Anhang E: Softwareaktualisierung.....	32
Kanäle sperren.....	17	Technische Daten.....	33
Sender verwalten: Favoriten.....	17	Digitaler Empfang (DVB-T).....	33
Tastenfunktionen.....	17	Digitaler Empfang (DVB-C).....	33
Sender verwalten: Programmliste sortieren.....	18		
OSD-Informationen.....	18		
Medien-Wiedergabe durch Benutzen des			

Funktionen

- LCD-Farbfernsehgerät mit Fernbedienung.
- Voll integriertes terrestrisches Digital-TV (DVB-T C - MPEG2) (DVB-T C- MPEG4).
- HDMI-Anschlüsse für Digital-Video und -Audio sind vorhanden. Dieser Anschluss kann außerdem HighDefinition-Signale empfangen.
- USB-Eingang.
- 1000 Programme (analog + digital).
- OSD-Menüsystem.
- Integrierter Tuner DVB-T-C HD, MPEG 2- / MPEG 4-kompatibel.
- Scart-Anschluss für externe Geräte (wie Video, Videospiele, Stereoanlage etc.).
- Stereo-Audiosystem (German+Nicam)
- Teletext, FasText, TOPtext.
- Kopfhöreranschluss.
- Autoprogrammierung.
- Manuelle Sendersuche (vorwärts und rückwärts).
- Ausschalttimer / Kindersicherung.
- Automatische Stummschaltung, wenn keine Übertragung stattfindet.
- NTSC-Wiedergabe.
- AVL (Automatische Tonbegrenzung).
- Automatische Abschaltung.
- PLL (Frequenzsuche).
- PC-Eingang.
- Plug&Play für Windows 98, ME, 2000, XP, Vista, Windows 7.
- Spielmodus

Einleitung

Wir danken Ihnen für den Kauf dieses Produkts. Dieses Handbuch führt Sie in die richtige Bedienung Ihres TV-Geräts ein. Auch wenn Sie mit dem Gebrauch elektronischer Geräte bereits vertraut sind, lesen Sie bitte die entsprechenden Hinweise, bevor Sie das Gerät in Betrieb nehmen. Beachten Sie besonders das Kapitel "SICHERHEITSVORKEHRUNGEN". Bewahren Sie dieses Handbuch zur künftigen Verwendung sicher auf. Bitte geben Sie das Handbuch unbedingt auch weiter, wenn Sie das Gerät verkaufen oder weitergeben.

Dieses Gerät dient zum Empfang und zur Anzeige von TV-Programmen. Die verschiedenen Anschlussmöglichkeiten ermöglichen eine Erweiterung des Empfangs und der Anzeigequellen (Receiver, DVD-Player, DVD-Recorder, VCR, PC etc.) Dieses Gerät ist nur für den Betrieb in trockenen Innenräumen geeignet. Das Gerät dient ausschließlich für den privaten Gebrauch und darf nicht für industrielle oder gewerbliche Zwecke verwendet werden. Wir lehnen prinzipiell jegliche Haftung ab, wenn das Gerät nicht bestimmungsgemäß verwendet wird oder unerlaubte Änderungen daran vorgenommen wurden. Ein Betrieb des LCD-TV-Geräts unter extremen Umgebungsbedingungen kann zur Beschädigung des Geräts führen.

Vorbereitung

Halten Sie um das Fernsehgerät mindestens 10 cm Abstand zu Möbeln etc. ein, um eine ausreichende Luftzirkulation zu gewährleisten. Vermeiden Sie gefährliche Situationen und Defekte, indem Sie keine Gegenstände auf das Gerät abstellen. Verwenden Sie dieses Gerät nur in gemäßigten Klimabedingungen.

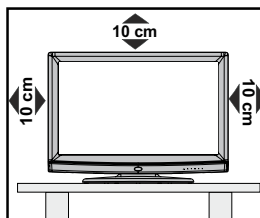

Sicherheitsvorkehrungen

Lesen Sie bitte zu Ihrer eigenen Sicherheit die folgenden Sicherheitshinweise sorgfältig durch.

Stromquelle

Das Gerät darf nur an einer Netzsteckdose mit 220-240 V Wechselspannung und einer Frequenz von 50 Hz betrieben werden. Stellen Sie sicher, dass Sie die richtige Spannung auswählen.

Netzkabel

Stellen Sie keine Gegenstände auf das Netzkabel (weder das Gerät selbst, noch Möbel usw.) und klemmen Sie das Kabel nicht ein. Das Netzkabel darf nur am Stecker gehandhabt werden. Stecken Sie das Gerät niemals durch Ziehen am Kabel aus und berühren Sie das Netzkabel niemals mit nassen Händen, da dies zu einem Kurzschluss oder zu einem Stromschlag führen kann. Machen Sie niemals Knoten in das Kabel und binden Sie es nie mit anderen Kabeln zusammen. Das Netzkabel muss so verlegt werden, dass niemand darauf treten kann. Beschädigungen am Netzkabel können zu Bränden oder Stromschlägen führen. Wenn das Netzkabel beschädigt ist und ausgetauscht werden muss, darf dies nur durch qualifizierte Personen erfolgen.

Feuchtigkeit und Wasser

Verwenden Sie dieses Gerät nicht in feuchter oder dunstiger Umgebung (vermeiden Sie das Badezimmer, die Spüle in der Küche oder die Umgebung der Waschmaschine). Achten Sie darauf, dass dieses Gerät niemals Regen oder Wasser ausgesetzt ist und stellen Sie keine mit Flüssigkeit gefüllten Gefäße, wie zum Beispiel Blumenvasen auf dem Gerät ab. Meiden Sie Tropf- und Spritzwasser.

Sollte ein Gegenstand oder Flüssigkeit in das Gerät eindringen, müssen Sie das Gerät vom Stromnetz trennen und durch eine qualifizierte Fachkraft überprüfen lassen, bevor es wieder betrieben werden kann.

Reinigung

Ziehen Sie vor der Reinigung des Geräts den Netzstecker aus der Steckdose. Verwenden Sie keine Flüssig- oder Sprühreiniger. Benutzen Sie ein weiches und trockenes Tuch.

Belüftung

Die Schlitze und Öffnungen des Geräts dienen der Belüftung und sollen einen reibungslosen Betrieb gewährleisten. Um eine Überhitzung zu vermeiden, sollten diese Öffnungen niemals blockiert oder abgedeckt werden.

Hitze und offenes Feuer

Das Gerät darf weder offenem Feuer noch anderen Quellen intensiver Hitzeabstrahlung, wie elektrischen Radiatoren, ausgesetzt werden. Stellen Sie sicher, dass keine offenen Flammen, wie z. B. brennende Kerzen, auf das Gerät gestellt werden. Batterien dürfen niemals zu großer Hitze wie direkter Sonneneinstrahlung, Feuer oder dgl. ausgesetzt werden.



Gewitter

Trennen Sie das Netzkabel von der Steckdose, falls es Sturm oder Gewitter gibt oder das Gerät längere Zeit nicht benutzt wird (z. B., wenn Sie in den Urlaub fahren).



Ersatzteile

Falls Ihr Gerät ein Ersatzteil benötigt, stellen Sie sicher, dass die Person, die die Reparatur vornimmt, Teile verwendet, die vom Hersteller genehmigt wurden oder die gleichen Eigenschaften besitzen wie das Originalteil. Nicht zugelassene Ersatzteile könnten Brände, elektrische Schläge oder andere Gefahren verursachen.

Servicearbeiten

Überlassen Sie alle Wartungsarbeiten dem qualifizierten Kundendienstpersonal. Öffnen Sie das Gehäuse nicht selbst, da dies zu einem elektrischen Schlag führen kann.



Entsorgung

• Hinweise zur Entsorgung:

Verpackung und Verpackungshilfen sind recyclebar und sollten grundsätzlich wiederverwertet werden. Verpackungsmaterial, wie z.B. Plastiktüten, darf nicht in die Reichweite von Kindern gelangen. Batterien, auch solche die frei von Schwermetallen sind, dürfen nicht mit dem normalen Haushaltsmüll entsorgt werden. Bitte entsorgen Sie gebrauchte Batterien auf umweltgerechte Weise. Erkundigen Sie sich nach den gesetzlichen Vorschriften, die in Ihrer Region gültig sind.

• Versuchen Sie niemals, normale Batterien wieder aufzuladen. Explosionsgefahr! Ersetzen Sie Batterien stets durch den gleichen oder einen gleichwertigen Typ.

Dieses Symbol auf der Verpackung zeigt an, dass das elektrische oder elektronische Gerät am Ende seiner Lebensdauer getrennt vom normalen Haushaltsmüll entsorgt werden muss. Innerhalb der EU gibt es getrennte Sammel- und Recyclingsysteme. Für weitere Informationen wenden Sie sich bitte an die örtlichen Behörden oder an den Händler, bei dem Sie das Produkt gekauft haben.



Trennen des Geräts vom Netz

Der Netzstecker wird verwendet, um das TV-Gerät vom Netz zu trennen und muss daher stets gut zugänglich sein.

Kopfhörer-Lautstärke

Zu hoher Schalldruck oder zu hohe Lautstärke von Kopfhörern können zu Gehörschäden führen.



Installation

Um Verletzungen zu vermeiden, muss dieses Gerät in Übereinstimmung mit den Installationsanweisungen sicher an der Wand befestigt werden (wenn diese Option verfügbar ist).

LCD-Bildschirm

Das LCD-Panel ist ein Hochtechnologieprodukt mit etwa einer Million Dünnschicht-Transistoren, die selbst feine Bilddetails auflösen. Gelegentlich können einige inaktive Pixel als unveränderlich blaue, grüne oder rote Punkte erscheinen. Wir möchten ausdrücklich darauf hinweisen, dass dies die Leistung oder Funktionsfähigkeit Ihres Produkts in keiner Weise beeinträchtigt.

Warnung! Lassen Sie das TV-Gerät nicht im Standby- oder aktiven Modus, wenn Sie das Haus verlassen.

Anschluss an ein TV-Verteilersystem (Kabel-TV etc.) vom Tuner aus:

Der Anschluss von Geräten, die über die Netzverbindung oder andere Geräte an die Schutzerdung des Gebäudes angeschlossen sind, an ein TV-Verteilersystem über Koaxialkabel kann unter bestimmten Umständen eine mögliche Feuergefahr darstellen.

Der Anschluss an ein Kabel-Verteilersystem muss daher über ein Gerät erfolgen, das eine elektrische Trennung unter einem bestimmten Frequenzbereich sicherstellt (galvanischer Isolator, siehe EN 60728-11).

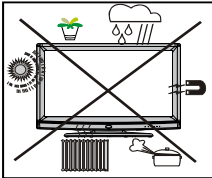

Lizenzhinweise (optional)

Hergestellt unter Lizenz der Dolby Laboratories.

INHABER DER MARKENZEICHEN

„Dolby“ und das Doppel-D-Symbol sind Warenzeichen der Dolby Laboratories.



Mit dem Standby-/Ein-Schalter kann das Gerät nicht vollständig vom Netz getrennt werden. Außerdem verbraucht das Gerät auch im Standby-Betrieb Strom. Um das Gerät vollständig vom Netz zu trennen, muss der Netzstecker aus der Steckdose gezogen werden. Aus diesem Grund muss das Gerät so aufgestellt werden, dass der ungehinderte Zugang zur Steckdose garantiert ist, damit im Notfall der Netzstecker sofort gezogen werden kann. Um Brandgefahr auszuschließen, sollte das Netzkabel bei längerer Nichtverwendung des Geräts, zum Beispiel im Urlaub, unbedingt von der Steckdose getrennt werden.

Elektrische Geräte nicht in Kinderhand

Lassen Sie Kinder niemals unbeaufsichtigt Elektrogeräte verwenden! Kinder können mögliche Gefahren nicht richtig erkennen! Das Verschlucken von Batterien kann lebensgefährlich sein. Bewahren Sie Batterien stets für kleine Kinder unerschwinglich auf. Sollte dennoch eine Batterie verschluckt werden, müssen Sie sofort ärztliche Hilfe aufsuchen. Bewahren Sie auch Verpackungsfolien für Kinder unerschwinglich auf. Es besteht Erstickenungsgefahr.

Inhalt der Verpackungseinheit

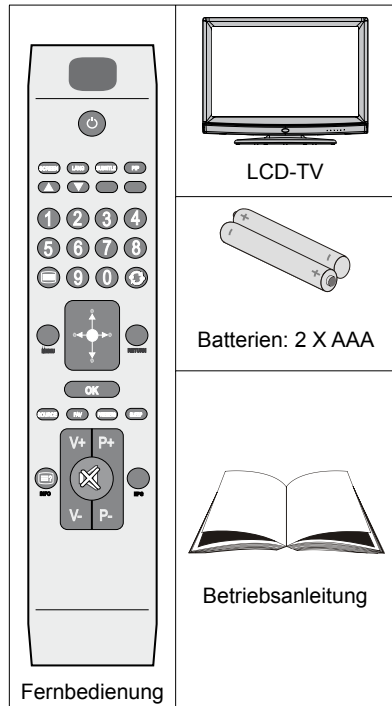

Hinweis: Bitte überprüfen Sie nach dem Kauf den Verpackungsinhalt. Stellen Sie sicher, dass alle Zubehörteile geliefert sind.

Umweltinformationen

- Dieses TV-Gerät wurde so konstruiert, dass es die Umwelt schützt und weniger Energie verbraucht. Sie helfen nicht nur, die Umwelt zu schützen, sondern können auf Grund des geringeren Stromverbrauchs durch die Energiesparfunktion dieses TV-Geräts auch Geld sparen. Um den Energieverbrauch zu verringern, gehen Sie wie folgt vor:
- Sie können die Einstellung Energiesparmodus im Menü Funktion nutzen. Wenn Sie den Energiesparmodus auf Ein setzen, schaltet das TV-Gerät in den Energiesparmodus und der Luminanzpegel des TV-Geräts wird auf den Optimalwert eingestellt. Beachten Sie, dass einige Bildeinstellungen nicht geändert werden können, wenn das TV-Gerät im Energiesparmodus ist.

Energiesparmodus

Aus

- Wird das TV-Gerät nicht verwendet, schalten Sie es bitte ab oder trennen Sie es vom Netzstecker. Dadurch wird der Energieverbrauch reduziert.
- Trennen Sie das Gerät vom Netz, wenn Sie für längere Zeit Ihr Heim verlassen.
- Beachten Sie, dass über das Jahr betrachtet der Energiesparmodus ein größeres Einsparungspotential bietet, als wenn Sie das TV-Gerät statt in den Standby-Modus zu schalten vom Netz trennen. Daher empfehlen wir, den Energiesparmodus zu aktivieren, um den Jahresstromverbrauch zu reduzieren. Um noch mehr Energie zu sparen, empfehlen wir außerdem, das TV-Gerät vom Netzstecker zu trennen, wenn Sie es länger nicht verwenden.
- Bitte helfen Sie uns, die Umwelt zu schützen, indem Sie die folgenden Dinge beachten.

Reparaturinformationen



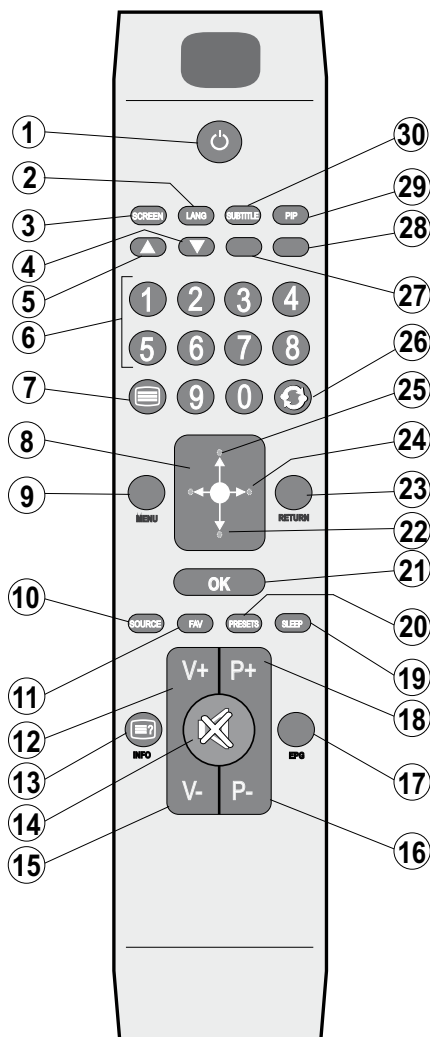

Überlassen Sie alle Wartungsarbeiten dem qualifizierten Kundendienstpersonal. Das TV-Gerät darf nur von qualifizierten Personen repariert werden. Für weitere Informationen wenden Sie sich bitte an den Händler vor Ort, bei dem Sie das TV-Gerät gekauft haben.

Tasten der Fernbedienung

1. Standby
2. Mono/Stereo - Dual I-II / Aktuelle Sprache (*)
(bei DVB-Kanälen)
3. Bildgröße / Videozoom (im Medienbrowser-
Videomodus)
4. Taste Grün Listenmodus (im EPG)/ Alle
selektieren/deselektieren (in Favoritenliste)/
Diaschau wiedergeben (im Medienbrowser)
5. Taste Rot/Stop(im Medienbrowser)
6. Zifferntasten
7. Teletext / Mix (im TXT-Modus)
8. Cursor nach links
9. Menü Ein/Aus
10. AV / Quelle
11. Auswahl Favoritenmodus (bei DVB-Kanälen)
12. Lautstärke +
13. Info / Anzeige (im TXT-Modus)
14. Stummschaltung
15. Lautstärke -
16. Programm weiter / Seite zurück (bei DVB-
Kanälen)
17. Elektronischer Programmführer (bei DVB-
Kanälen)
18. Programm zurück / Seite weiter (bei DVB-
Kanälen)
19. Ausschalttimer
20. Auswahl Bildmodus / Ändert den Bildmodus (im
Medienbrowser-Videomodus)
21. OK (Bestätigen) / Halten (im TXT-Modus) /
Kanalliste bearbeiten
22. Cursor nach unten
23. Return / Verlassen / Indexseite (im TXT-Modus)
24. Cursor Links / Subseiten (im TXT modus)
25. Cursor nach oben
26. Vorheriges Programm
27. Taste Gelb / Pause (im Medienbrowser) /
Zeitleistenmodus (im EPG)
28. Taste Blau / Kanalliste bearbeiten/Filter
(in Favoritenliste und EPG) / Endlos-
Zufallswiedergabe (im Medienbrowser)
29. Keine Funktion
30. Untertitel ein-aus (bei DVB-Kanälen)

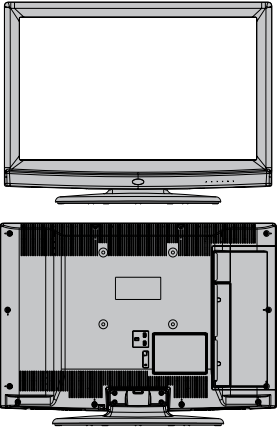
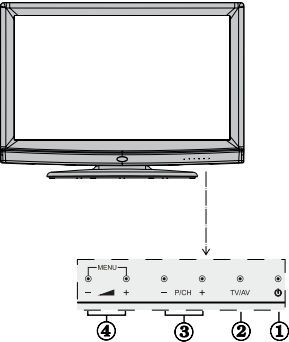

LCD-TV und Bedientasten

VORDER- und RÜCKANSICHT	Ansicht Steuertasten	Steuertasten
		<ol style="list-style-type: none"> 1. Standby- / Ein-Taste 2. TV//AV-Taste 3. Tasten Programm aufwärts/abwärts 4. Tasten Lautstärke +/- <p>Hinweis: Drücken Sie die Tasten “ ” und  gleichzeitig, um das Hauptmenü anzuzeigen.</p>

Ansicht der Anschlüsse – Anschlüsse an der Rückseite

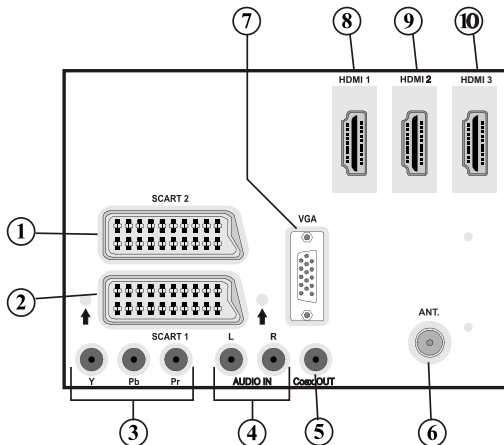

1. Der **SCART 2** Anschluss dient zur Eingabe von und Ausgabe an Zusatzgeräte(n).
2. **SCART 1-Anschluss** für Eingabe und Ausgabe von Zusatzgeräten. Benutzen Sie ein SCART-Kabel um die SCART-Buchse des TV-Geräts mit der SCART-Buchse des Zusatzgeräts (z.B. Decoder, VCR, DVD-Player) zu verbinden.
Hinweis: Wenn ein externes Gerät über den SCART-Anschluss angeschlossen wird, schaltet das Gerät automatisch in den AV-Modus.
Hinweis: Verwenden Sie bitte das mitgelieferte Scart-Kabel für den Anschluss von externen Geräten.
3. Der **Component Video-Anschluss (YPbPr)** dient zum Anschluss von Geräten mit Component-Video. Um den COMPONENT VIDEO-EINGANG des TV-Geräts mit dem Component Video-Ausgang eines externen Geräts zu verbinden, müssen Sie ein Component Video-Kabel benutzen. Achten Sie beim Anschließen darauf, dass die Buchsen mit den Buchstaben “Y”, “Pb”, “Pr” am TV mit den entsprechenden Buchsen am Gerät verbunden werden.

4. **Die Audioeingänge PC/YPbPr** werden zum Anschließen des Audiosignals eines PCs oder für ein Gerät, das über YPbPr an das TV-Gerät angeschlossen wird, verwendet. Um die Audio-Signale Ihres PCs oder externen Geräts durch das TV-Gerät wiederzugeben, schließen Sie Ihr PC oder das externe Gerät mit einem Audio-Kabel an Ihr TV-Gerät. Dabei benutzen Sie den Audio-Eingang des TV-Geräts und den Audio-Ausgang des PCs oder des externen Geräts.
5. **Über den koaxialen Ausgang S/PDIF** wird das digitale Audiosignal der gerade aktiven Quelle ausgegeben.
Verwenden Sie ein koaxiales SPDIF-Kabel, um Audiosignale an ein Gerät mit einem S/PDIF-Eingang zu übertragen.
6. **An den RF-Eingang** wird eine Antenne oder ein Kabelsystem angeschlossen.
Beachten Sie: Wenn Sie einen Decoder oder einen Medienrecorder verwenden, sollten Sie das Antennenkabel mit einem geeigneten Kabel über dieses Gerät an das TV-Gerät anschließen (siehe die Abbildung auf den folgenden Seiten).
7. **Der PC-Eingang** dient zum Anschluss eines PCs an das TV-Gerät.
Verbinden Sie mit einem VGA-Kabel den PC-EINGANG am TV-Gerät mit dem PC-Ausgang des PCs.
8. **HDMI 1:** HDMI-Eingang
9. **HDMI 2:** HDMI-Eingang
10. **HDMI 3:** HDMI-Eingang
Der HDMI-Eingang dient zum Anschluss eines Geräts mit einer HDMI-Buchse. Ihr LCD TV-Gerät kann High-Definition-Bilder von Geräten wie High-Definition-Satellitenreceivern oder -DVD-Playern anzeigen. Diese Geräte müssen über die HDMI-Buchse oder die Component-Buchsen angeschlossen werden. Diese Anschlüsse können 720p- oder 1080p-Signale empfangen. Für einen Anschluss von HDMI zu HDMI ist keine Audioverbindung erforderlich.

Ansicht der Anschlüsse – Anschlüsse an der Seite

1. Der CI-Steckplatz dient zum Einsetzen einer CI-Karte. Mit einer CI-Karte können Sie alle Kanäle sehen, die Sie abonniert haben. Weitere Informationen finden Sie im Abschnitt "Conditional Access".
2. Seitliche USB-Anschlüsse
3. Der Seiten-HDMI-Eingang dient zum Anschluss eines Geräts mit einer HDMI-Buchse.
4. Über die Kopfhörer-Buchse wird ein Kopfhörer an das TV-Gerät angeschlossen
5. Der Videoeingang wird zum Anschließen des Videosignals von Zusatzgeräten verwendet. Der VIDEO IN Eingang des TV-Geräts wird mit VIDEO OUT Ausgang des Zusatzgeräts verbunden.
6. Die Audioeingänge werden zum Anschließen der Audiosignale von Zusatzgeräten verwendet. Der AUDIO EINGANG des TV-Geräts wird mit AUDIO AUSGANG des Zusatzgeräts verbunden.
Hinweis: Wenn Sie ein Gerät über den VIDEO EINGANG an das TV-Gerät anschließen, sollten Sie das Gerät auch mit einem Audiokabel an die AUDIO EINGÄNGE des TV-Geräts anschließen, um das Audiosignal zu aktivieren.

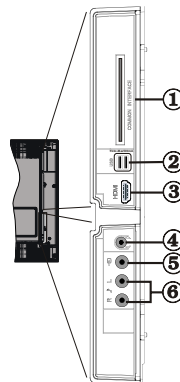

Netzanschluss

WICHTIG: Das Gerät ist nur für den Betrieb mit 220-240V Wechselspannung bei einer Frequenz von 50 Hz ausgelegt.

- Geben Sie Ihrem Gerät nach dem Auspacken genug Zeit, sich der Raumtemperatur anzupassen. Danach können Sie es an eine Steckdose anschließen.

Antennenanschluss

- Schließen Sie den Antennen- oder Kabel-TV-Stecker an die Buchse "ANTENNENEINGANG" an der Rückseite des TV-Geräts an.

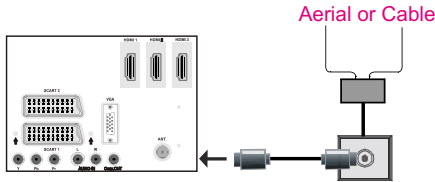

Verwendung der digitalen Multimedia-Anschlüsse

- Sie können über den USB-Eingang am TV-Gerät USB-Geräte an das TV-Gerät anschließen. Mit dieser Funktion können Sie auf einem USB-Gerät gespeicherte JPG-, Video- und MP3-Dateien abspielen bzw. anzeigen.
- Unter Umständen sind bestimmte Arten von USB-Geräten (z. B. MP3-Player) mit diesem TV-Gerät nicht kompatibel.
- Machen Sie gegebenenfalls Kopien von Ihren Dateien, bevor Sie ein USB-Gerät an das TV-Gerät anschließen, um mögliche Datenverluste zu vermeiden. Beachten Sie, dass der Hersteller keinerlei Haftung für beschädigte Dateien oder Datenverluste übernimmt.
- Entfernen Sie das USB-Gerät nicht, während eine Datei wiedergegeben wird.

VORSICHT: Sie sollten insbesondere nicht mehrmals schnell hintereinander das Gerät ein- und wieder abstecken. Dadurch könnten irreparable Schäden am USB-Player und besonders am USB-Gerät selbst entstehen.

SEITENANSICHT USB-SPEICHER

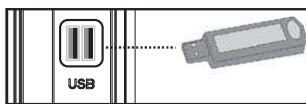

Anschluss von USB-Speichern

WICHTIG: Das TV-Gerät sollte abgeschaltet werden, wenn Sie ein USB-Gerät anstecken oder trennen. Stecken Sie das USB-Gerät in den USB-Eingang am TV-Gerät ein. Sie können an die USB-Anschlüsse des TV-Geräts zwei USB-Geräte gleichzeitig anschließen.

Hinweis: Unter Umständen werden bestimmte Arten von Festplattenlaufwerken nicht unterstützt.

Seitlicher HDMI-Anschluss

Sie können den seitlichen HDMI-Eingang benutzen, um ein Gerät mit HDMI-Anschluss an Ihr TV-Gerät anzuschließen. Verwenden Sie dazu ein geeignetes HDMI-Kabel. Beachten Sie, dass Sie auf die Quelle HDMI schalten müssen, um den Inhalt des angeschlossenen Geräts sehen zu können. Schalten Sie das TV-Gerät und das Zusatzgerät aus, bevor Sie die Anschlüsse vornehmen. Der seitliche HDMI-Eingang unterstützt Anschlüsse von HDMI-Geräten wie z.B. DVD-Playern. Verwenden Sie für den Anschluss ein HDMI-Kabel.

HDMI-GERÄT SEITENANSICHT

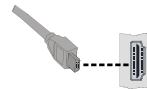

Anschließen des LCD-TVs an einen PC

Zur Anzeige des Computerbilds auf Ihrem LCD-TV können Sie Dieses an einen Computer anschließen. Schalten Sie Computer und TV-Gerät aus, bevor Sie die Anschlüsse vornehmen. Verwenden Sie ein 15-poliges D-Sub-Monitorkabel. Wenn der Anschluss hergestellt ist, schalten Sie auf die Quelle PC. Siehe dazu den Abschnitt "Eingangsauswahl". Stellen Sie die von Ihnen bevorzugte Auflösung ein. Informationen zur Auflösung finden Sie im Anhang.

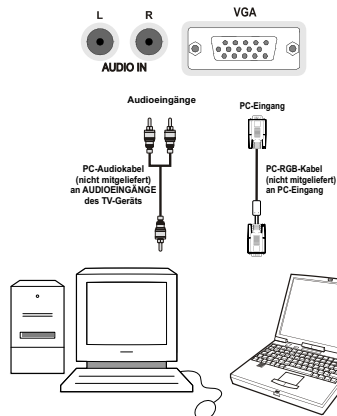

Anschluss eines DVD-Players

Wenn Sie einen DVD-Player an Ihr LCD-TV-Gerät anschließen möchten, können Sie dafür die Anschlüsse des TV-Geräts verwenden. DVD-Player können verschiedene Anschlüsse aufweisen. Bitte sehen Sie im Handbuch Ihres DVD-Players für weiterführende Informationen nach. Schalten Sie das TV-Gerät und das Zusatzgerät aus, bevor Sie die Anschlüsse vornehmen.

Hinweis: Die in der Abbildung gezeigten Kabel sind nicht im Lieferumfang enthalten.

- Hat Ihr DVD-Player eine HDMI-Buchse, können Sie ihn über HDMI anschließen. Schalten Sie auf HDMI als Quelle, nachdem Sie den DVD-Player wie unten abgebildet angeschlossen haben. Siehe dazu den Abschnitt "Eingangsauswahl".
- Die meisten DVD-Player können auch über die COMPONENT-ANSCHLÜSSE angeschlossen werden. Verwenden Sie ein Component-Videokabel, um es an den Video-Eingang anzuschließen. Um das Audiosignal wiederzugeben, verwenden Sie ein Component-Audiokabel wie unten in der Abbildung angezeigt wird. Wenn der Anschluss hergestellt ist, schalten Sie auf die Quelle YPbPr. Siehe dazu den Abschnitt "Eingangsauswahl".
- Sie können den Anschluss auch über SCART 1 oder SCART 2 vornehmen. Verwenden Sie ein SCART-Kabel (siehe Abb. unten).

Hinweis: Diese drei Anschlussmethoden haben die selbe Funktion, aber auf verschiedenen Qualitätsstufen. Sie müssen nicht alle drei Anschlussarten verwenden.

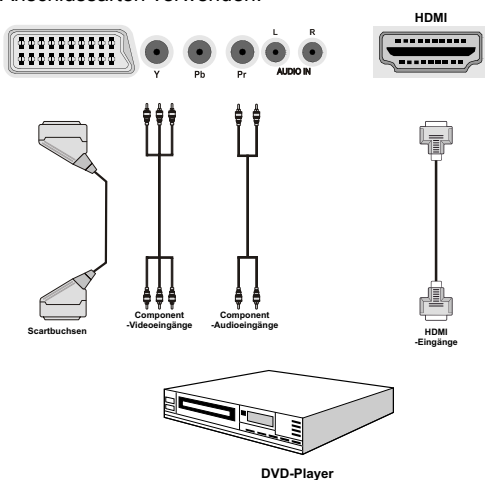

Verwendung der seitlichen Anschlüsse

Sie können eine Reihe von Zusatzgeräten an Ihr LCD-TV-Gerät anschließen.

- Zum Anschluss eines Camcorders verwenden Sie bitte die VIDEO IN- und die AUDIOANSCHLÜSSE. Für die Auswahl der entsprechenden Quelle siehe den Abschnitt "Eingangsauswahl" im Folgenden.
- Um das Audiosignal über Kopfhörer zu empfangen, schließen Sie Diesen an die Kopfhörerbuchse des TV-Geräts an.

Verwendung anderer Anschlüsse

Sie können eine Reihe von Zusatzgeräten an Ihr LCD-TV-Gerät anschließen. Die verschiedenen Anschlussmöglichkeiten werden unten angezeigt. Beachten Sie, dass die in der Abbildung angezeigten Kabel nicht im Lieferumfang enthalten sind.

- Zum Anschluss eines Geräts mit SPDIF-Unterstützung müssen Sie ein geeignetes SPDIF-Kabel verwenden, um eine Audioverbindung herzustellen.

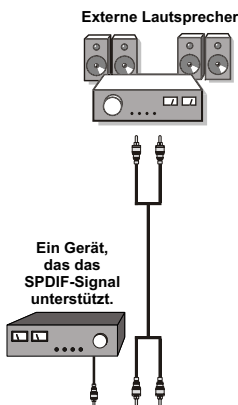

Fernbedienung

Einlegen der Batterien

- Entfernen Sie die Batteriefachabdeckung auf der Rückseite der Fernbedienung, indem Sie den angezeigten Teil leicht nach hinten schieben.
- Benutzen Sie zwei Batterien vom Typ AAA/R3 oder einem gleichwertigen Typ. Achten Sie beim Einlegen der Batterien auf die richtige Polung (+/-) und setzen Sie den Batteriefachdeckel wieder ein.

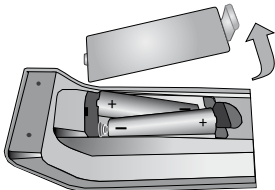

Hinweis: Nehmen Sie die Batterien aus der Fernbedienung heraus, wenn das Gerät längere Zeit nicht benutzt werden soll. Denn andernfalls könnte die Fernbedienung durch auslaufende Batterien beschädigt werden. Die Reichweite der Fernbedienung beträgt ca. 7 m / 23 ft.

Ein-/Ausschalten des TV-Geräts

Einschalten des TV-Geräts

- Schließen Sie das Netzkabel an ein 220-240V AC-Netz mit 50 Hz an.
- Drücken Sie die Taste STANDBY. Die Standby-LED leuchtet auf.
- Um das TV-Gerät aus dem Standby einzuschalten, drücken Sie die Taste "⏻", P+ / P- oder eine Zifferntaste auf der Fernbedienung.
- Drücken Sie die Taste -P/CH oder P/CH+ am TV-Gerät.

Hinweis: Wenn Sie Ihr TV-Gerät über die Standby-Taste auf der Fernbedienung einschalten, wird wieder das Programm bzw. die Quelle, die Sie zuletzt gesehen haben, ausgewählt.

In beiden Fällen schaltet sich das TV-Gerät ein.

TV-Gerät ausschalten

- Drücken Sie die Taste "⏻" auf der Fernbedienung oder die Taste STANDBY am Fernsehgerät. Das Gerät schaltet in den Standby-Modus.
- Um das TV-Gerät vollständig stromlos zuschalten, müssen Sie den Netzstecker aus der Steckdose ziehen.

Hinweis: Wenn das TV-Gerät in den Standby-Modus geschaltet wird, kann die LED blinken, um anzuzeigen, dass bestimmte Funktionen wie die Standby-Suche, Download über Antenne oder ein Timer aktiv sind. Die LED kann auch blinken, wenn Sie das TV-Gerät aus dem Standby-Modus einschalten.

Digitaler Teletext (** nur für UK)

- Drücken Sie die Taste .
- Die Startseite des digitalen Teletext wird eingeblendet.
- Steuern Sie diese Information über die farbigen Tasten, die Cursortasten und die Taste OK.

Die Bedienfunktion kann je nach Inhalt des digitalen Teletexts unterschiedlich sein.

Folgen Sie den Anweisungen, die auf dem Bildschirm des digitalen Teletexts angezeigt werden.

- Wenn der Hinweis "Drücken Sie die Taste SELECT" oder eine ähnlich lautende Meldung erscheint, drücken Sie die Taste OK.
- Wenn Sie die Taste drücken, schaltet das TV-Gerät auf normalen Fernsehbetrieb zurück.
- Bei einer digitalen Sendung (DVB) verfügen Sie neben Kanälen, die digitalen Teletext und normales Fernsehbild beinhalten, auch solche, die nur digitalen Teletext ausstrahlen.
- Das Bildseitenverhältnis beim Ansehen eines Kanals, der nur über digitalen Teletext verfügt, entspricht dem Bildseitenverhältnis des zuletzt betrachteten Fernsehbilds.
- Wenn Sie erneut die Taste drücken, wird der digitale Teletext-Bildschirm angezeigt.

Analoger Teletext

Die Verwendung des Teletexts und seine Funktionen entsprechen jenen des analogen Teletextsystems. Bitte beachten Sie die Hinweise zum "TELETEXT".

Eingangsauswahl

Wenn Sie externe Geräte an Ihr TV angeschlossen haben, können Sie Diese auf unterschiedliche Eingabequellen schalten. Drücken Sie mehrmals die Taste "SOURCE" auf der Fernbedienung, um die Quelle direkt zu ändern.



Sie können Ihr TV-Gerät sowohl mit den Tasten auf der Fernbedienung als auch mit den Tasten am Gerät bedienen.

Taste Blau (Tag +): Zeigt die Programme des nächsten Tages an.

Zifferntasten (Springen): Mit den Zifferntasten können Sie direkt zu den entsprechenden Kanälen schalten.

OK (Optionen): Zeigt die Programmoptionen an, einschließlich der Option "Kanal auswählen".

Taste Text (Filter): Zeigt die Filteroptionen an.

INFO (Sendungs-Details): Zeigt Details zu den Programmen an.



Taste Rot (Tag -): Zeigt die Programme des vorherigen Tages an.

Taste Grün (Tag +): Zeigt die Programme des nächsten Tages an.

Taste Gelb (Zoom): Erweitert die Programminformation.

Taste Blau (Filter): Zeigt die Filteroptionen an.

INFO (Sendungs-Details): Zeigt Details zu den Programmen an.

Zifferntasten (Springen): Mit den Zifferntasten können Sie direkt zu den entsprechenden Kanälen schalten.

OK (Optionen): Zeigt die Programmoptionen an, einschließlich der Option "Kanal auswählen".

Text (Suche): Zeigt das Menü "EPG-Suche" an.

SUBTTL: Drücken Sie die Taste SUBTITLE, um das Menü "Genre Auswählen" anzuzeigen. Mit dieser Funktion können Sie die EPG-Datenbank nach einem bestimmten Genre durchsuchen. Die im EPG verfügbaren Informationen werden durchsucht und die Ergebnisse, die zu Ihren Suchkriterien passen, angezeigt.

☺ (Jetzt) : Zeigt das aktuelle Programm an.

Erste Installation

WICHTIG: Stellen Sie sicher, dass die Antenne angeschlossen ist, bevor Sie das TV-Gerät für die erste Installation einschalten.

Wird das TV-Gerät zum ersten Mal eingeschaltet, führt der Installationsassistent Sie durch den Vorgang. Zuerst wird der Bildschirm zur Länderauswahl angezeigt:



- Drücken Sie die Tasten "▼" oder "▲", um Ihre Sprache auszuwählen. Bestätigen Sie zur Fortsetzung mit **OK**.
- Nach der Sprachauswahl wird der Begrüßungsbildschirm eingeblendet. In diesem müssen Sie die Optionen "Land", "Teletext Sprache" und "Verschlüsselte Kanäle suchen" bearbeiten.



- Wählen Sie durch Drücken der Tasten "◀" oder "▶" das gewünschte Land und drücken Sie die Taste "▼", um die Option Teletext Sprache zu markieren. Wählen Sie die gewünschte Teletext Sprache mit den Tasten "◀" oder "▶" aus.
- Drücken Sie nach Einstellen der Option "Teletext Sprache" die Taste "▼". Die Option "Verschlüsselte Kanäle suchen" wird markiert. Wenn Sie verschlüsselte Kanäle ebenfalls durchsuchen möchten, stellen Sie die Option "Verschlüsselte Kanäle suchen" auf Ja ein. Wählen Sie dann die gewünschte Teletext Sprache aus.
- Drücken Sie die Taste **OK** auf der Fernbedienung, um fortzufahren. Die folgende Meldung wird auf dem Bildschirm eingeblendet:

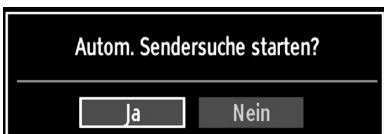

Wählen Sie mit den Tasten “◀” oder “▶” die gewünschte Option (Ja oder Nein) und drücken Sie die Taste OK.

Danach auf dem Bildschirm erscheint die folgende OSD-Meldung:



Wenn Sie Option KABEL wählen, wird der folgende Bildschirm angezeigt:



In diesem Bildschirm können Sie die Frequenzbereiche wählen. Zum Markieren der Zeilen verwenden Sie die Tasten “▼” oder “▲”. Sie können auch manuell über die Zifferntasten auf der Fernbedienung einen Frequenzbereich eingeben. Stellen Sie die gewünschte Start- und Endfrequenz mit den Zifferntasten auf der Fernbedienung ein. Danach können Sie das Suchintervall (Search Step) auf 8000 kHz oder 1000 kHz einstellen. Wenn Sie 1000 kHz wählen, führt das TV-Gerät den Suchvorgang detaillierter durch. Die Dauer der Suche verlängert sich dementsprechend. Wenn Sie fertig sind, drücken Sie OK, um die automatische Suche zu starten.

Wenn Sie die Option ANTENNE aus dem Bildschirm Suchtyp auswählen, sucht das DTV nach digitalen terrestrischen TV-Sendern.

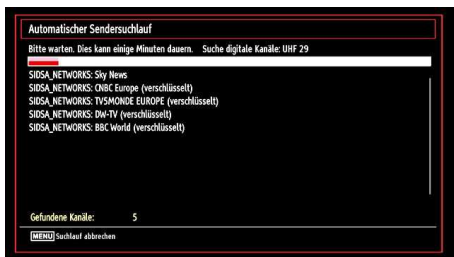

Hinweis: Sie können die Taste MENU drücken, um abzubrechen.

- Wenn alle Kanäle gespeichert sind, wird die Kanalliste auf dem Bildschirm angezeigt. Wenn Sie die Kanäle nach LCN sortieren möchten, wählen Sie “Ja” und drücken Sie “OK”.

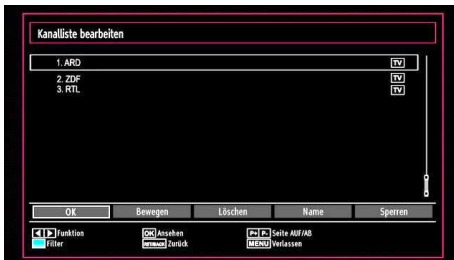

- Drücken Sie die Taste OK, um die Kanalliste zu schließen und fernzusehen.

Automatische Sendersuche

TIPP: Die Funktion Automatische Sendersuche hilft Ihnen, alle verfügbaren Sender zu Suchen und zu speichern.

Drücken Sie die Taste MENU auf der Fernbedienung und wählen Sie mit den Tasten “◀” oder “▶” “Installation” (viertes Symbol). Drücken Sie die Taste OK und der folgende Menübildschirm wird angezeigt.



Wählen Sie die Option Automatische Kanalsuche mit den Tasten “▼” / “▲” aus und drücken Sie die Taste OK. Die Optionen für die automatische Kanalsuche werden angezeigt. Sie können die Optionen mit den Tasten “▼” / “▲” und OK auswählen.

Steuerung des Menüs automatische Sendersuche

Digital Antenne: Sucht und speichert DVB-Sender von der Antenne.

Digitalkabel: Sucht und speichert DVB-Sender von vom Kabel.

Analog: Sucht und speichert analoge Sender.

Digital Antenne & Analog: Sucht und speichert DVB-Sender von der Antenne und analoge Sender.

Digital Kabel & Analog: Sucht und speichert DVB-Sender vom Kabel und analoge Sender.

- Wenn Sie den automatischen Suchtyp wählen und die Taste OK drücken, wird ein Bestätigungsbildschirm eingeblendet. Um den Installationsvorgang zu starten, wählen Sie Ja. Um es abzubrechen, wählen Sie Nein. Verwenden Sie dazu die Tasten „◀“ oder „▶“ und OK.
- Nach der Einstellung und Bestätigung des Automatischen Sendersuchtyps wird der Installationsvorgang gestartet. Ein Fortschrittsbalken wird angezeigt. Zum Abbrechen drücken Sie die Taste MENU. In diesem Fall werden die gefundenen Kanäle nicht gespeichert.

Manuelle Einstellung

TIPP: Diese Funktion wird zur direkten Eingabe von Sendern verwendet.

- Wählen Sie im Installationsmenü mit den Tasten “▼”/“▲” und OK die Option “**Manueller Sendersuchlauf**”. Der Bildschirm mit den Optionen für die manuelle Suche wird eingeblendet.
- Wählen Sie mit den Tasten “◀” oder “▶” den gewünschten Suchtyp aus. Die Optionen ändern sich je nach gewähltem Suchtyp. Verwenden Sie die Tasten “▼”/“▲”, um eine Option zu markieren und dann die Tasten “◀” oder “▶”, um diese Option festzulegen. Sie können die Taste MENU drücken, um abzubrechen.

Manuelle Antenne Digitale Suche

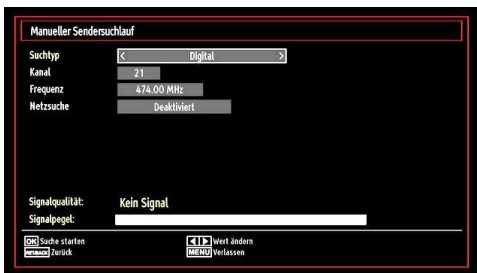

Bei der manuellen Suche wird die Nummer des Multiplexers manuell eingegeben und danach wird nur dieser Multiplexer nach Kanälen durchsucht. Nach Auswahl des Suchtyps Digital können Sie mit den Zifferntasten die Multiplexernummer oder die Frequenz eingeben und um die Suche zu starten, dann die Taste OK drücken.

Manuelle Digitale Kabelsuche

Bei der manuellen Kabelsuche können Sie die Optionen Frequenz, Modulation, Symbolrate und Netzwerk-Kanalsuche eingeben. Nachdem Sie als Suchtyp Digital-Kabel ausgewählt haben, können Sie die gewünschten Optionen einstellen und OK drücken, um die Suche zu starten.

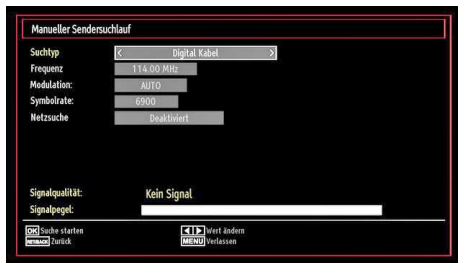

Manuelle analoge Suche

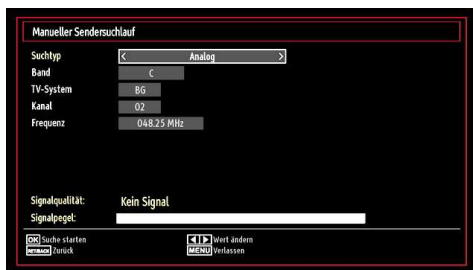

Wird der Suchtyp Analog gewählt, können Sie die Tasten “▼”/“▲” verwenden, um eine Option zu markieren und dann die Tasten “◀” oder “▶” drücken, um diese Option festzulegen.

Geben Sie die Kanalnummer oder -Frequenz über die Zifferntasten ein. Drücken Sie die Taste OK, um die Suche durchzuführen. Alle neu gefundenen Kanäle, die noch nicht in der Liste sind, werden gespeichert.

Analoge Feineinstellung

- Wählen Sie im Menü “Installation” mit den Tasten “▼” oder “▲” und OK die Option “Analoge Feineinstellung” aus. Der Bildschirm “Analoge Feineinstellung” wird angezeigt. Diese Funktion ist nicht verfügbar, wenn keine analogen Kanäle, digitalen Kanäle oder externen Quellen gespeichert sind.
- Drücken Sie OK, um fortzusetzen. Wählen Sie die Option Feineinstellung durch Drücken der Taste “◀” oder “▶” aus. Wenn Sie fertig sind, drücken Sie OK, um fortzusetzen.

Netzwerk Kanalsuche

Wählen Sie mit den Tasten “◀”/“▶” und OK die Option Netzwerk Kanalsuche aus dem Installationsmenü. Der Auswahlbildschirm Netzwerk-Kanalsuche wird angezeigt. Wählen Sie Digital Antenne oder Digital Kabel und drücken Sie OK, um fortzusetzen. Die folgende Abfrage wird eingezeigt. Wählen Sie Ja, um fortzusetzen, oder Nein, um abzubrechen.

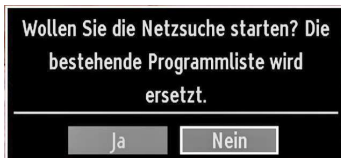

Wenn Sie den Suchvorgang für Digital Antenne starten, beginnt die automatische Suche. Sie können die Taste MENU drücken, um abbrechen.

Wenn Sie den Suchvorgang für Digital Kabel starten, wird der folgende Bildschirm angezeigt.



In diesem Bildschirm können Sie die Frequenzbereiche wählen. Zum Markieren der Zeilen verwenden Sie die Tasten "▼" oder "▲". Sie können auch manuell über die Zifferntasten auf der Fernbedienung einen Frequenzbereich eingeben. Stellen Sie die gewünschte Start- und Endfrequenz mit den Zifferntasten auf der Fernbedienung ein. Danach können Sie das Suchintervall (Search Step) auf 8000 kHz oder 1000 kHz einstellen. Wenn Sie 1000 kHz wählen, führt das TV-Gerät den Suchvorgang detaillierter durch. Die Dauer der Suche verlängert sich dementsprechend. Wenn Sie fertig sind, drücken Sie OK, um die automatische Suche zu starten. Während des Suchvorgangs wird der Bildschirm Automatische Suche (Automatic Search) eingeblendet.

Hinweis: Wenn Sie einen sehr großen Abstand zwischen Start- und Stopfrequenz eingeben, dauert die automatische Suche sehr lange.

Dienstliste löschen (Clear Service List) (*)

(*) Diese Einstellung ist nur sichtbar, wenn die Option Land auf Dänemark, Schweden, Norwegen oder Finnland eingestellt ist.

Verwenden Sie diese Einstellung, um die gespeicherten Kanäle zu löschen. Drücken Sie die Taste "▼" oder "▲" um die Option Dienstliste löschen auszuwählen, und drücken Sie anschließend OK. Auf dem Bildschirm erscheint die folgende OSD-Meldung:

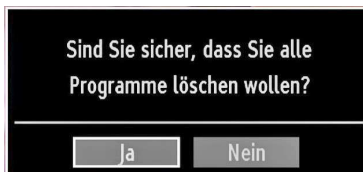

Wählen Sie JA und drücken Sie OK, um fortzusetzen, oder wählen Sie NEIN und drücken Sie OK, um abbrechen.

Sender verwalten: Programmliste

Das TV-Gerät sortiert alle gespeicherten Sender in der Programmliste. Sie können mit Hilfe der Kanallistenoptionen diese Kanalliste bearbeiten, Favoriten festlegen oder Aktive Kanalliste festlegen.

- Drücken Sie die Taste MENU, um in das Hauptmenü zu gelangen. Wählen Sie die Option Programmliste mit den Tasten "◀" oder "▶" aus. Drücken Sie OK, um den Menüinhalt anzuzeigen.



Wählen Sie "Kanalliste bearbeiten", um alle gespeicherten Kanäle zu verwalten. Verwenden Sie die Tasten "◀" oder "▶" und OK, um die Option "Kanalliste bearbeiten" auszuwählen.

Steuern der Kanalliste

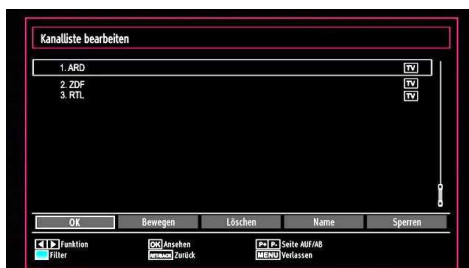

- Drücken Sie die Taste "▼" oder "▲", um den Kanal auszuwählen, der bearbeitet werden soll. Drücken Sie die Tasten "◀" oder "▶", um eine Funktion im Kanallisten-Menü auszuwählen.
- Verwenden Sie die Tasten P+/P-, um eine Seite nach oben oder nach unten zu blättern.
- Drücken Sie die Taste BLAU, um die Filteroptionen zu sehen.
- Drücken Sie die Taste MENU, um abbrechen.

Kanäle verschieben

- Wählen Sie zuerst den gewünschten Kanal. Wählen Sie die Option "Verschieben" in der Kanalliste und drücken Sie die Taste OK.
- Die Option "Bildschirm Nummer bearbeiten" wird angezeigt. Geben Sie die gewünschte Kanalnummer mit Hilfe der Zifferntasten der Fernbedienung ein. Ist bereits ein Kanal unter dieser Nummer gespeichert, wird eine Warnmeldung eingeblendet. Wählen Sie "Ja", wenn Sie den Kanal verschieben möchten und drücken Sie die Taste OK. Der gewählte Kanal wird nun verschoben.

Kanäle löschen

Sie können die Taste GRÜN drücken, um alle Kanäle zu markieren oder die Markierung aufzuheben und die Taste GELB für einzelne Kanäle.

- Wählen Sie den Kanal, den Sie löschen möchten und markieren Sie dann die Option "Löschen". Drücken Sie die Taste OK, um fortzufahren.
- Eine Warnmeldung wird eingeblendet. Wählen Sie "Ja", um den Kanal zu löschen und "Nein", um abzubrechen. Danach drücken Sie die Taste OK, um fortzufahren.

Kanäle umbenennen

- Wählen Sie den Kanal, den Sie umbenennen möchten, und markieren Sie dann die Option "Namen bearbeiten". Drücken Sie die Taste OK, um fortzufahren.
- Mit Hilfe der Tasten "◀" oder "▶" können Sie den Eingabepunkt zum nächsten/vorherigen Zeichen verschieben. Mit den Tasten "▼" oder "▲" können Sie das aktuelle Zeichen ändern. So wird zum Beispiel das Zeichen 'b' durch Drücken von "▼" zu einem 'a' und durch Drücken von "▲" zu einem 'c'. Durch Drücken der Zifferntasten „0...9“ können Sie das markierte Zeichen, durch das Zeichen, das auf der Taste aufgedruckt ist, austauschen.
- Wenn Sie fertig sind, drücken Sie OK, um fortzufahren. Drücken Sie MENU, um abzubrechen.

Kanäle sperren

Sie können die Taste GRÜN drücken, um alle Kanäle zu markieren oder die Markierung aufzuheben und die Taste GELB für einzelne Kanäle.

- Wählen Sie den Kanal, den Sie löschen möchten und markieren Sie dann die Option "Sperren". Drücken Sie die Taste OK, um fortzufahren.
- Sie müssen nun den Kindersicherungspasswort eingeben. Das voreingestellte Passwort lautet 0000.



- Wenn der gewünschte Kanal ausgewählt ist, drücken Sie die Taste OK, um den Kanal zu sperren bzw. die Sperre aufzuheben. Das Sperrsymbol wird neben dem gewählten Kanal eingeblendet.

Sender verwalten: Favoriten

Sie können eine Liste mit Favoritenprogrammen erstellen.

- Drücken Sie die Taste MENU, um in das Hauptmenü zu gelangen. Wählen Sie die Option "Programmliste" mit den Tasten "◀" oder "▶" aus. Drücken Sie OK, um den Menüinhalt anzuzeigen.
- Wählen Sie Favoriten, um die Favoritenliste zu verwalten. Markieren Sie mit den Tasten "▼"/"▲" und OK die Option "Favoriten bearbeiten".
- Sie können verschiedene Kanäle als Favoriten markieren, so dass Sie nur noch durch die Favoriten-Kanäle navigieren.



- Wählen Sie einen Kanal mit den Tasten "▼" oder "▲" aus. Drücken Sie OK, um den gewählten Kanal zur Favoritenliste hinzuzufügen. Drücken Sie erneut die Taste OK, um ihn wieder zu entfernen.

Tastenfunktionen

- **OK:** Fügt einen Sender hinzu oder entfernt ihn.
- **GELB:** Kanal selektieren/deselektieren.
- **GRÜN:** Alle Kanal selektieren/deselektieren.
- **BLAU:** Zeigt die Filteroptionen an.

Sender verwalten: Programmliste sortieren

Sie können die Sender auswählen, die in der Programmliste aufgelistet sind. Um bestimmte Sendertypen anzuzeigen, sollten Sie die Einstellung "Aktive Kanalliste" verwenden.

Wählen Sie die Option "Aktive Kanalliste" mit den Tasten "◀" oder "▶" aus dem "Programmlistenmenü". Drücken Sie die Taste OK, um fortzufahren.



Wählen Sie die Option Sendertyp mit den Tasten "▼" / "▲" und OK aus der Liste.

OSD-Informationen

Sie können die Taste INFO drücken, um die OSD-Information anzuzeigen. Details zum Sender und zur aktuellen Sendung werden in der Informationszeile angezeigt.



Die Informationszeile bietet eine Reihe von Informationen über den ausgewählten Kanal und die laufenden Programme. Der Name des Kanals wird zusammen mit der Kanallistennummer angezeigt. Hinweis: Nicht alle Kanäle strahlen die Programmdateien aus. Sind Name und Zeitdauer des Programms nicht verfügbar, bleibt die Informationszeile leer.

Wenn der ausgewählte Kanal gesperrt ist, müssen Sie den richtigen vierstelligen Code eingeben, um den Kanal sehen zu können (der voreingestellte-Code ist 0000). In diesem Fall wird auf dem Bildschirm die Meldung "PIN eingeben" angezeigt:

Medien-Wiedergabe durch Benutzen des Medienbrowsers

Wenn das USB-Gerät nach Ein-/Aus-switchen oder nach der ersten Installation nicht erkannt wird, entfernen Sie zuerst das USB-Gerät und starten Sie Ihr TV-Gerät erneut. Stecken Sie das USB-Gerät anschließend wieder ein.

Um das Medienbrowser-Fenster anzuzeigen, drücken Sie die Taste "MENU" auf der Fernbedienung und wählen Sie dann die Option "Medienbrowser" durch Drücken der Tasten "◀" oder "▶". Um fortzufahren, drücken Sie die Taste OK. Die Menüoptionen des Medienbrowsers werden angezeigt.

Außerdem wird der Medienbrowserbildschirm automatisch eingeblendet, wenn Sie ein USB-Gerät einstecken:

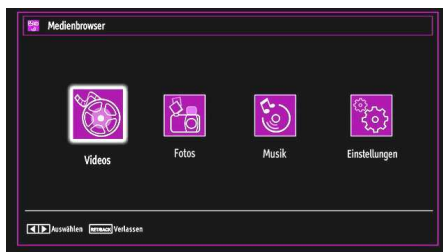

Sie können damit Musik-, Bild- und Video-Dateien wiedergeben. Verwenden Sie die Tasten "◀" oder "▶", um eines der Optionen Videos, Fotos, Musik oder Einstellungen auszuwählen.

Sie können gleichzeitig zwei USB-Geräte an Ihr TV-Gerät einstecken. Wenn beide USB-Geräte Musik, Bilder und Videos enthalten, wird der USB-Auswahlbildschirm angezeigt. Das erste an das TV-Gerät angeschlossene USB-Gerät wird dabei als USB-Laufwerk 1 bezeichnet.



Wählen Sie mit den Tasten "▼" oder "▲" ein Gerät aus und drücken Sie OK.

Anzeigen von Videos über USB



Wenn Sie unter den Hauptoptionen die Option "Videos" wählen, werden die verfügbaren Videodateien gefiltert und auf dem Bildschirm angezeigt. Sie können die Tasten "▼" oder "▲" benutzen, um eine Videodatei zu markieren. Drücken Sie OK, um das Video abzuspielen. Wenn Sie eine Untertiteldatei wählen und die Taste OK drücken, können Sie diese Untertiteldatei aktivieren oder deaktivieren. Beim Abspielen einer Videodatei wird das folgende Menü angezeigt:



Wiedergeben (Taste Rot): Startet die Wiedergabe.

Stop (Taste Blau): Stoppt die Wiedergabe.

Pause (Taste OK): Pausiert die Wiedergabe.

Rücklauf (◀ Taste): Startet den Rücklauf.

Vorlauf (▶ Taste): Startet den Vorlauf.

Untertitel/Audio (SPRACHE): Stellt Untertitel/Audio ein.

Gelb: Öffnet das Zeitkorrektur Untertitel menü.



Drücken Sie die Taste RETURN (Exit), um zum vorherigen Menü zurückzuschalten.

Anzeigen von Fotos über USB

Wenn Sie unter den Hauptoptionen die Option "Fotos" wählen, werden die verfügbaren Bilddateien gefiltert und auf dem Bildschirm aufgelistet.



Springen (Zifferntasten): springt zur Datei, die durch die Zifferntasten ausgewählt wird.

OK: zeigt das ausgewählte Bild im Vollbildmodus an.

Diaschau (Taste Grün): Startet eine Diaschau mit allen Bildern.

Endlos/Zufall (Taste Blau): Bei jedem Drücken ändert sich der Wiedergabe-Modus wie folgt:

- Endloswiedergabe aktiv
- Endlos- und Zufallswiedergabe aktiv
- Zufallswiedergabe aktiv
- Alle deaktiviert

Welche Funktionen deaktiviert sind, sehen Sie an der Änderung der Symbole.

FAV: Sortiert die Dateien nach Datum.

TEXT: Zeigt alle Bilder als Vorschaubilder an.

INFO: Ändert die Filteroptionen.

Optionen für Diaschau



Pause (Taste Gelb) : Pausiert die Diaschau.

Weiter (Taste Grün) : Setzt die Diaschau fort.

Zurück/Vor (Tasten Links/Rechts): Springt zur vorherigen oder nächsten Datei der Diaschau.

Drehen (Tasten Auf/Ab): Dreht das Bild mit den Tasten Auf/Ab.

Endlos/Zufall (Taste Blau): Bei jedem Drücken ändert sich der Wiedergabe-Modus wie folgt:

- Endloswiedergabe aktiv
- Endlos- und Zufallswiedergabe aktiv
- Nur Zufallswiedergabe aktiv
- Alle deaktiviert

Welche Funktionen deaktiviert sind, sehen Sie an der Änderung der Symbole.

RETURN (Exit): Zurück zur Dateiliste.

INFO: Zeigt den Hilfebildschirm an.

Wiedergeben von Musik über USB

Wenn Sie unter den Hauptoptionen die Option "Musik" wählen, werden die verfügbaren Audiodateien gefiltert und auf dem Bildschirm aufgelistet.



0..9 (Springen): Springt zum ausgewählten Zeitpunkt.

Auswahl wiedergeben (Taste OK): Gibt die ausgewählte Datei wieder.

Wiedergeben (Taste Grün): Gibt alle Mediendateien im Ordner beginnend mit der ausgewählten Datei wieder.

Stop (Taste Rot): Stoppt die Wiedergabe.

Pause (Taste Gelb): Hält die ausgewählte Wiedergabe an.

Zurück/Vor (Tasten Links/Rechts): Springt zur vorhergehenden oder nächsten Datei und gibt diese wieder.

FAV: Sortiert Dateien nach Titel, Interpret oder Album.

INFO: Ändert die Filteroptionen.

Endlos/Zufall (Taste BLAU): Bei jedem Drücken ändert sich der Wiedergabe-Modus wie folgt:

- Endloswiedergabe deaktiviert
- Endlos- und Zufallswiedergabe deaktiviert
- Nur Zufallswiedergabe aktiv
- Endlos- und Zufallswiedergabe aktiv

Welche Funktionen deaktiviert sind, sehen Sie an der Änderung der Symbole.

Medienbrowser-Einstellungen

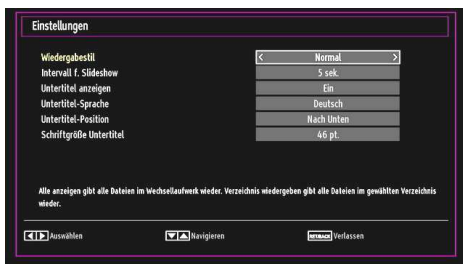

Sie können Ihre Einstellungen für den Medienbrowser mit dem Dialog Einstellungen anpassen. Drücken Sie die Tasten "▼" oder "▲", um eine Option zu markieren und stellen Sie sie mit den Tasten "◀" oder "▶" ein.

Wiedergabestil: Stellt den Standard-Browsermodus ein.

Intervall f. Diaschau: Stellt die Intervallzeit für die Diaschau ein.

Untertitel anzeigen: Legt die Untertitel-Voreinstellung fest.

Untertitel-Sprache: Stellt die Untertitel-Position auf oben oder unten.

Schriftgröße Untertitel: Stellt die Schriftgröße für die Untertitel ein (max. 54 pt.).

Bildgröße ändern: Bildformate

- Je nach empfangenem Signal können Sendungen in unterschiedlichen Bildformaten angezeigt werden.
- Um das Bild in unterschiedlichen Zoommodi anzusehen, können Sie das Seitenverhältnis (Bildformat) des TV-Geräts ändern, .
- Um die Bildgröße zu ändern, drücken Sie mehrmals die Taste SCREEN. Die verfügbaren Zoommodi werden unten aufgeführt.

Auto

Wenn ein WSS-Signal (Wide Screen Signaling = Breitbildsignal) welches das Seitenverhältnis des Bildes zeigt, im Sendesignal oder im Signal von einem externen Gerät enthalten ist, ändert das TV-Gerät automatisch den ZOOM-Modus in Übereinstimmung mit dem WSS-Signal.

- Wenn der AUTO-Modus wegen schlechter Qualität des WSS-Signals nicht richtig funktioniert oder wenn Sie den ZOOM-Modus selbst ändern wollen, können Sie manuell zu einem anderen ZOOM-Modus wechseln.

16:9

Hier kann man die linke und die rechte Seite eines normalen Bildes (Seitenverhältnis von 4:3) gleichmäßig ausdehnen, um die Breite des TV-Bildschirms auszufüllen.

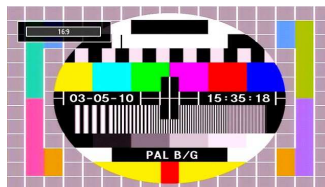

- Für Bilder mit einem Bildseitenverhältnis von 16:9, die zu einem normalen Bild (Seitenverhältnis von 4:3) verkleinert worden sind, verwenden Sie zur Wiederherstellung des ursprünglichen Formats den 16:9-Modus.

Untertitel

Mit dieser Funktion wird ein breites Bild (Seitenverhältnis von 16:9) mit Untertiteln auf volle Bildschirmgröße gezoomt.

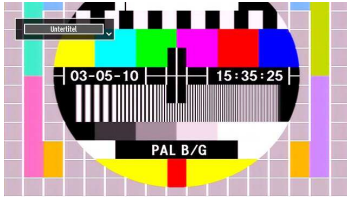

Hinweis: Während als Bildformat Panorama, 14:9, Kino oder Untertitel ausgewählt ist, können Sie den Bildschirminhalt nach oben oder nach unten verschieben, indem Sie die Tasten "▼" / "▲" drücken,

14:9

Mit dieser Funktion wird ein breites Bild (Seitenverhältnis von 14:9) bis zu den oberen und unteren Grenzen des Bildschirms gezoomt.

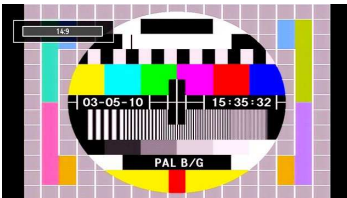

14:9 Zoom



Diese Option stellt das 14:9-Bildformat ein.

4:3

Wird dazu verwendet, ein normales Bild (Seitenverhältnis von 4:3) zu betrachten, da dies sein ursprüngliches Format ist.

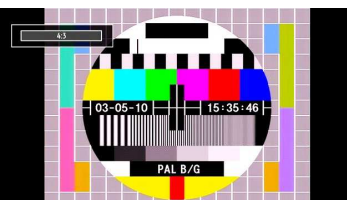

Panorama

Hier kann man die linke und die rechte Seite eines normalen Bildes (Seitenverhältnis 4:3) ausdehnen, um den Bildschirm auszufüllen, ohne dabei das Bild unnatürlich erscheinen zu lassen.



Der obere und der untere Teil des Bildes sind leicht abgeschnitten.

Kino

Mit dieser Funktion wird ein breites Bild (Seitenverhältnis von 16:9) auf volle Bildschirmgröße gezoomt.

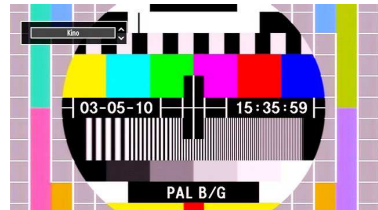

Bildeinstellungen konfigurieren

Sie können im Detail unterschiedliche Bildeinstellungen verwenden.

Drücken Sie die Taste MENU und wählen Sie das Bildsymbol mit den Tasten "◀" oder "▶" aus. Drücken Sie die Taste OK, um das Menü "Bildeinstellungen" anzuzeigen.



Steuerung des Menüs Bildeinstellungen

• Drücken Sie die Tasten "▼" oder "▲", um eine Menüoption zu markieren.

• Wählen Sie eine Option mit den Tasten “◀” oder “▶” aus.

• Drücken Sie die Taste MENU, um abzubrechen.

Optionen des Menüs Bildeinstellungen

Modus: Je nach Ihren Wünschen können Sie den entsprechenden Modus einstellen. Der Bildmodus kann auf eines dieser Optionen eingestellt werden: Kino, Spiele, Dynamisch und Natürlich.

Kontrast: Stellt Helligkeits- und Dunkelheitswerte des Bildschirms ein.

Helligkeit: Stellt die Helligkeit des Bildschirms ein.

Schärfe: Stellt die Schärfe der auf dem Bildschirm dargestellten Objekte ein.

Farbe: Stellt die Farbwerte ein.

Colour Shift: Bitte stellen Sie den gewünschten Farbton ein.

Farbton (nur NTSC): Stellt den Farbwert ein.

Farbtemperatur: Stellt den gewünschten Farbton ein.

Die Option “Kalt” ergibt ein Bild mit leichter Betonung von Blau.

Wählen Sie “Normal” für normale Farben.

Die Option “Warm” ergibt ein Bild mit leichter Betonung von Rot.

Rauschreduktion: Wenn das Übertragungssignal schwach oder verrauscht ist, können Sie mit der Option “Rauschreduktion” den Rausch verringern. Die Rauschreduktion kann auf eine von vier Optionen eingestellt werden: **Niedrig, Mäßig, Hoch und Aus.**

Spielmodus: Wenn der Spielmodus auf “Ein” gestellt ist, werden spezielle Spieleinstellungen, die für eine bessere Videodarstellung optimiert sind, geladen.

Hinweis: Ist der Spielmodus aktiv, können einige Optionen im Menü “Bildeinstellungen” nicht verändert werden.

Bildformat: Stellt die Bildgröße auf Auto, 16:9, Untertitel, 14:9, 14:9 Zoom, 4:3, Panorama oder Kino.

Zurücksetzen: Setzt die Bildeinstellungen auf die Werkseinstellungen zurück.

Im VGA- oder PC-Modus sind einige Optionen des Bildmenüs nicht verfügbar. Stattdessen werden die VGA-Modus-Einstellungen im PC-Modus zu den Bildeinstellungen hinzugefügt.

PC-Bildeinstellungen

Um die Optionen für das PC-Bild einzustellen, gehen Sie wie folgt vor:

Wählen Sie das Bildsymbol mit den Tasten “◀” oder “▶” aus. Das “Bildmenü” erscheint auf dem Bildschirm.

Die Optionen Kontrast, Helligkeit, Farbe, Farbtemperatur und Bildformat in diesem Menü, entsprechen jenen im TV-Bildmenü im Abschnitt “Hauptmenüsystem”.

Die Optionen Ton, Einstellungen und Quelle in diesem Menü entsprechen jenen im Abschnitt “Hauptmenüsystem”.

PC-Position: Wählen Sie diese Option aus, um die Menüoptionen “PC-Position” anzuzeigen.

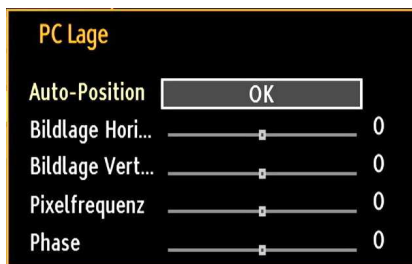

Auto-Position: Optimiert die Anzeige automatisch. Drücken Sie OK, um die Optimierung durchzuführen.

Bildlage Hori...: Mit dieser Option können Sie das Bild auf die rechte oder linke Seite des Bildschirms verschieben.

Bildlage Vert...: Mit dieser Option können Sie das Bild zum oberen oder unteren Rand des Bildschirms verschieben.

Pixelfrequenz: Die Einstellung Pixelfrequenz korrigiert Störungen, die als vertikale Streifen bei pixelintensiven Darstellungen wie Tabellen oder Absätzen in kleinen Schriftarten auftreten.

Phase: Abhängig von der Auflösung und Abtastfrequenz, die Sie in das TV-Gerät einspeisen, kann es zu einem schmutzigen oder gestörten Bild auf dem Bildschirm kommen. In diesem Fall können Sie mit dieser Option durch mehrmalige Versuche ein klareres Bild erhalten.

Konfiguration der Klangeinstellungen

Sie können die Klangeinstellungen nach Ihren persönlichen Vorlieben festlegen.

Drücken Sie die Taste MENU und wählen Sie mit den Tasten "◀" oder "▶" das Ton Symbol. Drücken Sie die Taste OK, um das Menü "Klangeinstellungen" anzuzeigen.



Steuerung des Menüs Klangeinstellungen

- Drücken Sie die Tasten "▼" oder "▲", um eine Menüoption zu markieren.
- Wählen Sie eine Option mit den Tasten "◀" oder "▶" aus.
- Drücken Sie die Taste MENU, um abzubrechen.

Optionen des Menüs Klangeinstellungen

Lautstärke: Stellt die Lautstärke ein.

Equalizer: Drücken Sie die Taste OK, um das Untermenü "Equalizer" anzuzeigen.

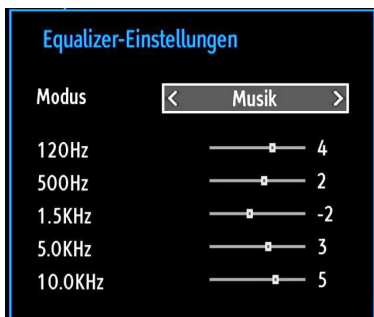

Im Equalizer-Menü kann die Voreinstellung auf **Musik**, **Film**, **Sprache**, **Normal**, **Klassik** und **Benutzer** eingestellt werden. Drücken Sie die Taste MENU, um zum vorherigen Menü zurückzukehren.

Hinweis: Die Einstellungen des Menüs Equalizer können nur dann geändert werden, wenn als der Equalizermodus "Benutzer" eingestellt ist.

Balance: Mit dieser Einstellung wird die Balance zwischen rechtem und linkem Lautsprecher eingestellt.

Kopfhörer: Stellt die Lautstärke für den Kopfhörer ein.

Ton-Modus: Sie können zwischen den Modi Mono, Stereo, Dual-I oder Dual-II wählen, jedoch nur, wenn der gewählte Kanal diese Optionen unterstützt.

AVL: Die Funktion Automatische Lautstärkebegrenzung (AVL) stellt den Klang so ein, dass beim Umschalten zwischen Kanälen mit unterschiedlicher Lautstärke, die Lautstärke gleich bleibt (zum Beispiel ist die Lautstärke von Werbesendungen oft höher als die von anderen Programmen).

Dynamik Bass: Die Option "Dynamischer Bass" wird zum Erhöhen des Basseffekts des TV-Geräts benutzt.

Surround-Modus: Der Surround-Modus kann auf Ein oder Aus gestellt werden.

Digital-Ausgang: Stellt den Audiotyp für den Digitalausgang ein.

Konfiguration der Einstellungen

Sie können die Einstellungen nach Ihren persönlichen Vorlieben festlegen.

Drücken Sie die Taste MENU und wählen Sie das Symbol Einstellungen mit den Tasten "◀" oder "▶" aus. Drücken Sie die Taste OK, um das Menü "Einstellungen" anzuzeigen.



Steuerung des Menüs Einstellungen

- Drücken Sie die Tasten "▼" oder "▲", um eine Menüoption zu markieren.
- Drücken Sie die Taste OK, um eine Option auszuwählen.
- Drücken Sie die Taste MENU, um abzubrechen.

Optionen des Menüs Einstellungen

Conditional Access: Einstellen der CA-Module, sofern vorhanden.

Sprache: Legt die Spracheinstellungen fest.

Kindersicherung: Legt die Jugendschutzeinstellungen fest.

Timer: Legt die Timer für gewählte Programme fest.

Datum/Zeit: Stellt Datum und Zeit ein.

Quellen: Aktiviert oder deaktiviert die gewünschten Quellenoptionen.

Andere Einstellungen: Zeigt andere Einstellungsoptionen für das TV-Gerät an.

Verwendung eines Conditional Access-Moduls

WICHTIG: Sie dürfen nur dann das CI-Modul einsetzen oder herausnehmen, wenn das TV-Gerät ABGESCHALTET ist.

- Um bestimmte digitale Kanäle zu sehen, ist u. U. ein CA-Modul (CAM) notwendig. Dieses Modul muss in den CI-Steckplatz Ihres TV-Geräts eingesetzt werden.
- Besorgen Sie sich durch die Anmeldung bei einem Pay-TV-Anbieter das CAM-Modul und die Smartcard und setzen Sie sie wie folgt in das TV-Gerät ein.
- Stecken Sie das CAM-Modul und die SmartCard in den Steckplatz, der sich im Anschlussfach auf der Rückseite des TV-Geräts befindet.
- Die CAM-Module sollten korrekt eingesetzt werden. Sie können nicht vollständig eingesetzt werden, wenn sie falsch herum sind. Versuchen Sie nicht, das CAM-Modul mit Gewalt einzuführen, da dies sowohl das Modul als auch den Steckplatz am TV beschädigen kann.

Schließen Sie das TV-Gerät wieder an die Stromversorgung an, schalten Sie es ein und warten einen Moment, bis die Karte aktiviert wird.

- Wenn kein Modul eingesetzt ist, erscheint der Hinweis: "Kein CI-Modul erkannt".
- Weitere Informationen über die Einstellungen finden Sie in der Bedienungsanleitung des Moduls.

Anzeigen des Menüs Conditional Access (*)

(*) Diese Menüeinstellungen können sich je nach Diensteanbieter ändern.

Drücken Sie die Taste MENU und wählen Sie das Symbol mit den Tasten "◀" oder "▶" aus. Drücken Sie die Taste OK, um das Menü "Einstellungen" anzuzeigen. Verwenden Sie die Tasten "▼" oder "▲", um "Conditional Access" zu markieren, und drücken Sie die Taste OK, um die Menüoptionen anzuzeigen.

Konfigurieren der Spracheinstellungen

In diesem Menü können Sie die Spracheinstellungen des TV-Geräts steuern.

Drücken Sie die Taste MENU und wählen Sie das Symbol "Einstellungen" mit den Tasten "◀" oder "▶" aus. Drücken Sie die Taste OK, um das Menü "Einstellungen" anzuzeigen. Verwenden Sie die Taste "◀" oder "▶", um die Option "Sprache" zu markieren, und drücken Sie OK, um fortzufahren:



Wählen Sie eine Option mit den Tasten "▼" oder "▲" aus. Die Einstellungen werden automatisch gespeichert.

Menü: Zeigt die Systemsprache an.

Bevorzugt

Sofern verfügbar, werden diese Einstellungen verwendet. Andernfalls werden die aktuellen Einstellungen verwendet.

- **Audio:** Legt die bevorzugte Audio-Sprache fest.
- **Untertitel:** Legt die Untertitelsprache fest. Die gewählte Sprache wird für die Untertitel verwendet.
- **Teletext:** Legt die Teletext-Sprache fest.
- **Guide:** Stellt die bevorzugte EPG-Sprache aus.

Aktuell (*)

(*) Diese Einstellungen können nur geändert werden, wenn dies vom Sender unterstützt wird. Ist dies nicht der Fall, können die Einstellungen nicht geändert werden.

- **Audio:** Ändert die Audiosprache für den aktuellen Kanal.
- **Untertitel:** Legt die Untertitelsprache für den aktuellen Kanal fest.

Kindersicherungseinstellungen

Um das Ansehen bestimmter Programme zu verhindern, können Kanäle und Menüs mit der Kindersicherung option gesperrt werden.

Diese Funktion aktiviert bzw. deaktiviert das Menü-Schutzsystem und ermöglicht eine Änderung des PIN-Codes.

Drücken Sie die Taste MENU und wählen Sie das Symbol Einstellungen mit den Tasten "◀" oder "▶" aus. Drücken Sie die Taste OK, um das Menü "Einstellungen" anzuzeigen. Verwenden Sie die Tasten "▼" oder "▲", um die Option "Kindersicherung" zu markieren, und drücken Sie OK, um fortzufahren:

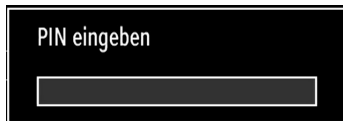

Um die Kindersicherung-Menüoptionen anzuzeigen, muss die PIN-Zahl eingegeben werden. Die voreingestellte PIN-Zahl ist 0000. Nach einer richtigen Eingabe wird das Kindersicherung menü angezeigt:



Steuerung des Menüs

Kindersicherungseinstellungen (*)

- Wählen Sie eine Option mit den Tasten "▼" oder "▲" aus.
- Wählen Sie eine Option mit den Tasten "◀" oder "▶" aus.
- Drücken Sie OK, um weitere Optionen zu sehen.

(*) Wenn Sie bei der Ersteinstellung "UK" als Länderoption auswählen, wird die Option Alterssperre nicht angezeigt. Diese Einstellung ist nur für EU-Länder verfügbar.

Menüsperr: Die Einstellung "Menüsperr" aktiviert oder deaktiviert den Menüzugriff. Sie können den Zugriff auf das Installationsmenü oder auf das gesamte Menüsystem deaktivieren.

Maturity Lock: Ist diese Option eingestellt, bezieht sie vom Sender Altersinformationen. Ist die entsprechende Altersstufe im Gerät deaktiviert, wird der Zugriff auf die Sendung gesperrt.

Kindersicherung: Wenn Kindersicherung aktiviert wird, kann das TV-Gerät nur über die Fernbedienung gesteuert werden. In diesem Fall sind die Tasten am Bedienfeld des TV-Gerätes mit Ausnahme der Standby/Ein-Taste außer Funktion gesetzt. Ist die Kindersicherung aktiv, können Sie das TV-Gerät mit der Taste Standby/Ein in den Standby-Modus schalten. Um das TV-Gerät wieder einzuschalten, benötigen Sie die Fernbedienung. Wenn eine Taste gedrückt wird, erscheint die Meldung "Kindersicherung Ein" auf dem Bildschirm.

PIN einstellen: Legt eine neue PIN-Zahl fest. Geben Sie über die Zifferntasten eine neue PIN-Zahl ein. Sie müssen den neuen Pin-Code zur Bestätigung nochmals eingeben.

WICHTIG: Der werksseitig eingestellte PIN-Code lautet 0000. Wenn Sie eine neue PIN einstellen, schreiben Sie Diese bitte auf und bewahren Sie ihn an einem sicheren Ort auf.

Timer

Drücken Sie die Taste MENU und wählen Sie das Symbol Programmliste mit den Tasten "◀" oder "▶" aus. Drücken Sie OK, um das Kanallistenmenü anzuzeigen. Verwenden Sie die Taste "▼" oder "▲", um die Option "Timer" zu markieren und drücken Sie OK, um fortzufahren:

Einstellen des Ausschalttimers

Diese Einstellung dient dazu, das TV-Gerät nach einer bestimmten Zeit abzuschalten.

- Markieren Sie die Option "Einschlaf-Funktion" mit den Tasten "▼" oder "▲".
- Verwenden Sie die Taste "◀" oder "▶" zur Einstellung. Der Timer kann in 30-Minuten-Intervallen, zwischen "Aus" und 2 Stunden (120 Minuten) eingestellt werden.

Einstellen von Programmtimern

Sie können mit dieser Funktion Programmtimer für bestimmte Programme festlegen.

Drücken Sie die Taste "▼", um für eine Sendung einen Timer festzulegen. Auf dem Bildschirm werden die Funktionstasten für Programmtimer eingeblendet.

Einen Timer hinzufügen

- Um einen Timer hinzuzufügen, drücken Sie die Taste GELB auf der Fernbedienung. Auf dem Bildschirm wird das folgende Menü eingeblendet:

Kanal: Ändert den Kanal mit den Tasten "◀" oder "▶".

Timer type: Diese Option kann nicht eingestellt werden.

Datum: Geben Sie über die Zifferntasten ein Datum ein.

Beginn: Geben Sie mit Hilfe der Zifferntasten eine Startzeit ein.

Ende: Geben Sie mit Hilfe der Zifferntasten eine Endzeit ein.

Dauer: Zeigt die Dauer zwischen Start- und Endzeit an.

Modus: Sie können die Wiederholung für den Timer auf Einmal, Täglich oder Wöchentlich einstellen. Wählen Sie eine Option mit den Tasten “◀” oder “▶” aus.

• Drücken Sie die Taste GRÜN, um den Timer zu speichern. Zum Abbrechen, drücken Sie die Taste ROT.

• **Ändern / Löschen:** Stellt die Kindersicherungseinstellungen für Timer ein.

Einen Timer bearbeiten

• Wählen Sie mit Hilfe der “▼” oder “▲” Tasten den Timer, den Sie bearbeiten möchten, aus.

• Drücken Sie die Taste GRÜN. Auf dem Bildschirm wird die Meldung “Timer bearbeiten” angezeigt.

• Wenn Sie fertig sind, drücken Sie GRÜN, um fortzufahren. Um abzubrechen können die Taste MENU drücken.

Einen Timer löschen

• Wählen Sie mit Hilfe der “▼” oder “▲” Tasten den Timer, den Sie löschen möchten.

• Drücken Sie die Taste ROT.

• Um den Timer zu löschen, wählen Sie mit Hilfe der “◀” oder “▶” Tasten die Option “JA” aus. Um den Vorgang abzubrechen, Wählen Sie die Option “NEIN”.

Verwenden Sie die Tasten “▲” oder “▼”, um die Option “Zeiteinstellungen” zu markieren. Der Zeiteinstellungen wird mit den Tasten “◀” oder “▶” eingestellt. Sie kann auf Auto oder Manuell gestellt werden.

Wenn Auto gewählt wird, können die Optionen Datum/Zeit und Zeitzone nicht eingestellt werden. Wenn Manuell ausgewählt wird, kann die Zeitzone geändert werden:

• Wählen Sie die Option “Zeitzone” durch Drücken der Tasten “▲” oder “▼” aus.

Verwenden Sie die Tasten “◀” oder “▶”, um die Zeitzone zwischen GMT-12 oder GMT+12 zu ändern. Die aktuelle Zeit oben im Menü ändert sich dann entsprechend der eingestellten Zeitzone.

• Die Einstellungen werden automatisch gespeichert. Drücken Sie MENU, um abzubrechen.

Konfiguration der Quellen-Einstellungen

Hier können Sie die gewählten Quellenoptionen aktivieren oder deaktivieren. Das TV kann durch Drücken der Taste SOURCE nicht auf deaktivierte Quellenoptionen geschaltet werden.

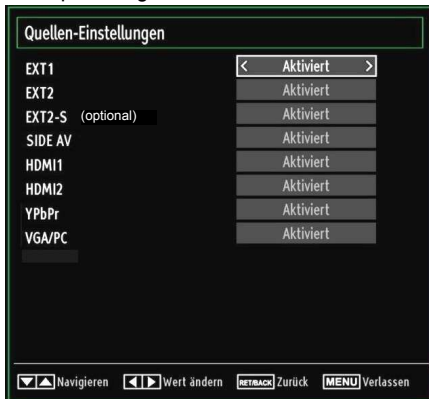

• Wählen Sie im Menü “Einstellungen” die Option “Quellen” und drücken Sie OK.

• Wählen Sie eine Quelle mit den Tasten “▼” oder “▲” aus.

• Verwenden Sie die Tasten “◀” oder “▶”, um die gewählte Quelle zu aktivieren oder deaktivieren. Die Einstellungen werden automatisch gespeichert.

Einstellen von Datum und Uhrzeit

Wählen Sie im Menü “Einstellungen” die Option “Datum/Zeit”, um diese einzustellen. Drücken Sie die Taste OK.



• Benutzen Sie die Tasten “▼” oder “▲”, um Datum/Zeit zu markieren.

Die Optionen Datum, Zeit, Zeiteinstellungen und Zeitzone sind verfügbar.

Andere Einstellungen konfigurieren

Um die allgemeinen Einstellungen anzuzeigen, wählen Sie im Menü "Einstellungen" die Option "Andere Einstellungen" und drücken Sie OK.

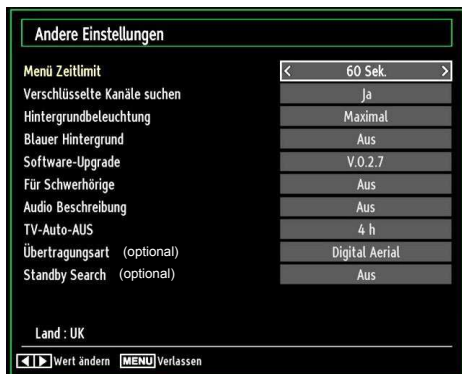

Steuerung

- Wählen Sie eine Option mit den Tasten "▼" oder "▲" aus.
- Wählen Sie eine Option mit den Tasten "◀" oder "▶" aus.
- Drücken Sie die Taste OK, um ein Untermenü anzuzeigen.

Menü Zeitlimit: Ändert die Anzeigedauer für den Menübildschirm.

Verschlüsselte Kanäle suchen: Wenn diese Einstellung gesetzt ist, werden beim Suchvorgang auch die verschlüsselten Kanäle gesucht. Wird die Funktion manuell deaktiviert (auf "Aus" gesetzt), werden bei der automatischen oder manuellen Suche keine verschlüsselten Kanäle berücksichtigt.

Hintergrundbeleuchtung: Diese Einstellung steuert die Hintergrundbeleuchtung. Sie kann auf Maximal, Minimal, Mittel und Sparmodus (optional) eingestellt werden.

Energiesparmodus: Drücken Sie die Taste "▼" oder "▲", um den Energiesparmodus auszuwählen.

Drücken Sie die Taste "◀" oder "▶", um den Energiesparmodus auf Ein oder Aus zu stellen.

Weitere Informationen zum Energiesparmodus finden Sie im Abschnitt "Umweltinformation" in diesem Handbuch.

Hinweis: Die Funktion Hintergrundbeleuchtung wird ausgeblendet, wenn der Energiesparmodus auf Ein gestellt ist.

Blauer Hintergrund: Aktiviert oder deaktiviert den blauen Hintergrund bei schwachem oder fehlendem Signal.

Software-Upgrade: Um sicherzustellen, dass Ihr TV-Gerät stets auf dem aktuellen Stand ist, müssen Sie diese Einstellung verwenden. Damit es richtig funktioniert, muss das TV-Gerät im Standby-Modus sein.

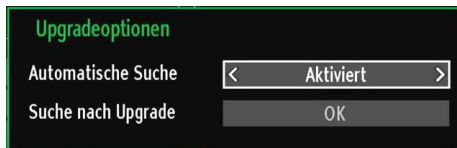

Sie können durch Einstellen der Option "Automatische Suche" die automatische Aktualisierung aktivieren oder deaktivieren.

Mit der Option "Suche nach Upgrade" können Sie manuell nach neuer Software suchen.

Für Schwerhörige: Wenn der Programmanbieter spezielle Audiosignale überträgt, können Sie diese Einstellung aktivieren, um solche Signale zu empfangen.

Audio Beschreibung: Bei der Audio Beschreibung handelt es sich um eine zusätzliche Audiospur für blinde und sehbehinderte Konsumenten von visuellen Medien wie Filmen und Fernsehen. Ein Erzähler beschreibt die Darstellung und das Geschehen auf dem Bildschirm in den natürlichen Pausen im normalen Audiokanal (und manchmal falls erforderlich auch während der Dialoge). Sie können diese Funktion nur verwenden, wenn der Sender die zusätzliche Audiospur unterstützt.

TV-Auto-AUS: Sie können den Zeitwert für die Autoabschaltung einstellen. Wird dieser Zeitwert erreicht und das TV-Gerät erhält für eine bestimmte Zeitspanne keinen Befehl, schaltet es sich ab.

Übertragungsart (optional): Wenn Sie den gewünschten Übertragungsart mit den Tasten "◀" oder "▶" einstellen, zeigt das TV-Gerät die entsprechende Kanalliste an. Hat die entsprechende Quelle keine Kanäle gespeichert, wird die Meldung "Keine Kanäle für diesen Typ gefunden" auf dem Bildschirm angezeigt.

Standby-Suche (optional): Wählen Sie mit den Tasten "▼" oder "▲" die Einstellung Standby-Suche und drücken Sie die Taste "◀" oder "▶", um die Option auf "Ein" oder "Aus" zu setzen. Wenn Sie die Option "Standbysuche" auf "Aus" einstellen, ist diese Funktion nicht verfügbar. Um diese zu verwenden, stellen Sie sicher, dass die Option "Standbysuche" auf "Ein" gestellt ist.

Andere Funktionen

Anzeige der TV-Information: Programmnummer, Programmname, Klanganzeige, Zeit, Teletext, Kanaltyp und Auflösungsinformationen werden am Bildschirm angezeigt, wenn ein neues Programm eingegeben wird oder die Taste "INFO/i" gedrückt wird.

Stummschaltungsfunktion: Drücken Sie die Taste "X", um den Ton abzuschalten. Die Stummschaltungsanzeige wird im oberen Teil des Bildschirms angezeigt. Um die Stummschaltung wieder auszuschalten, gibt es zwei Alternativen: Sie können die Taste "X" drücken oder einfach den Lautstärkepegel höher oder niedriger stellen.

Auswahl Bildmodus: Durch Drücken der Taste PRESETS können Sie die Einstellungen für den Bildmodus je nach Wunsch vornehmen. Die verfügbaren Optionen sind Dynamisch, Natürlich, Kino und Spiele.

Anzeigen von Untertiteln: Sie können die Untertitel durch Drücken der Taste SUBTITLE auf der Fernbedienung aktivieren. Drücken Sie nochmals SUBTITLE, um die Untertitel wieder zu deaktivieren.

Wenn "Untertitel" eingeschaltet sind, erscheint bei Drücken der Taste "☰" die folgende Warnmeldung (** nur für UK/GB)

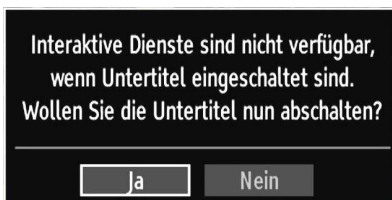

Teletext

Das Teletext-System überträgt Informationen wie Nachrichten, Sport und Wetter auf Ihr TV-Gerät. Wenn das Signal schwächer wird, zum Beispiel bei schlechten Witterungsbedingungen, können Textfehler auftreten, oder der Textmodus insgesamt deaktiviert werden.

Die Teletext-Funktionstasten werden unten angeführt:

"☰" Teletext / Mix : Aktiviert bei einmaligem Drücken den Teletext. Drücken Sie die Taste nochmals, um den Teletext über dem Programmbild anzuzeigen (Mix). Durch nochmaliges Drücken wird der Teletext-Modus verlassen.

"RETURN" - Indexseite: Dient zur Auswahl der Teletext-Indexseite.

"INFO/?"- Anzeigen: Zeigt verborgene Informationen an (z. B. Lösungen von Rätseln oder Spielen).

"OK" Halten: Hält falls gewünscht eine Seite an. Um die Haltefunktion aufzuheben, nochmals diese Taste drücken.

"◀"/▶" Unterseiten : Wählt Unterseiten aus (sofern verfügbar), wenn der Teletext aktiv ist.

P+ / P- und Ziffern (0-9): Zum Auswählen einer Seite drücken.

Hinweis: Die meisten TV-Sender verwenden die Seitennummer 100 für die Indexseite.

Farbtasten (ROT/GRÜN/GELB/BLAU)

Ihr TV-Gerät unterstützt die Systeme FASTEXT und TOPtext. Wenn diese Systeme verfügbar sind, werden die Seiten in Gruppen oder Themen unterteilt. Ist das FASTEXT-System verfügbar, werden die Abschnitte einer Teletextseite farbcodiert und können dann durch Drücken der entsprechenden Farbtaste ausgewählt werden. Drücken Sie eine Farbtaste je nach Wunsch. Farbiger Text zeigt Ihnen an, welche Farbtasten Sie verwenden können, wenn eine Übertragung im TOPtext-System vorhanden ist. Durch Drücken der Tasten "▼" oder "▲" wird die jeweils nächste oder vorhergehende Seite angefordert.

Tipps

Pflege des Bildschirms: Reinigen Sie den Bildschirm mit einem leicht angefeuchteten, weichen Tuch. Verwenden Sie keine aggressiven Reinigungsmittel, da diese Mittel die Bildschirmbeschichtung angreifen können. Stecken Sie zu Ihrer Sicherheit vor der Reinigung den Netzstecker des Geräts aus. Wenn Sie das TV-Gerät bewegen oder transportieren, halten Sie es bitte richtig an der Unterseite.

Zurückbleibendes Bild: Beachten Sie, dass bei der Anzeige von stehenden Bildern Geisterbilder auftreten können. Solche Bildstörungen auf LCD- TVs verschwinden meist nach einer Weile wieder. Schalten Sie das Gerät für eine Weile ab.

Um solche Störungen von vornherein zu vermeiden, sollten Sie keine stehenden Bilder lange Zeit anzeigen lassen.

Kein Strom: Wenn das Gerät keinen Strom hat, überprüfen Sie bitte das Netzkabel und dessen Anschluss an der Steckdose.

Schlechte Bildqualität: Haben Sie die richtige Farbnorm ausgewählt? Ist Ihr TV-Gerät oder die Hausantenne zu nahe an nicht geerdeten Audiogeräten oder Neonlichtern, usw. aufgestellt? Berge oder hohe Gebäude können dazu führen, dass Bilder doppelt dargestellt werden oder Geisterbilder entstehen. Manchmal können Sie die Bildqualität verbessern, indem Sie die Antenne anders ausrichten. Kann das Bild bzw. der Text kaum erkannt werden? Überprüfen Sie, ob Sie die richtige Frequenz eingegeben haben. Bitte stellen Sie die Kanäle neu ein. Die Bildqualität kann sich verschlechtern, wenn zwei Zusatzgeräte gleichzeitig an das TV-Gerät angeschlossen werden. Trennen Sie in diesem Fall eines der Zusatzgeräte wieder ab.

Kein Bild: Ist die Antenne richtig angeschlossen? Sind die Stecker fest mit der Antennenbuchse verbunden? Ist das Antennenkabel beschädigt? Wurden geeignete Stecker verwendet, um die Antenne anzuschließen? Wenn Sie nicht sicher sind, fragen Sie Ihren Händler. Kein Bild bedeutet, dass Ihr TV-Gerät kein Signal empfängt. Haben Sie die richtigen Tasten auf der Fernbedienung betätigt? Versuchen Sie es noch einmal. Stellen Sie auch sicher, dass die richtige Eingangsquelle ausgewählt ist.

Ton: Sie hören keinen Ton. Haben Sie den Ton eventuell durch das Betätigen der Taste  unterbrochen? Es funktioniert nur ein Lautsprecher. Ist die Balance auf nur eine Seite eingestellt? Siehe Menü Ton.

Fernbedienung: Das Gerät spricht nicht auf die Fernbedienung an. Möglicherweise sind die Batterien leer. In diesem Fall können Sie die Tasten direkt am TV-Gerät verwenden.

Eingabequellen: Wenn Sie keine Eingabequelle wählen können, haben Sie wahrscheinlich kein Gerät angeschlossen. Wenn Sie ein Gerät angeschlossen haben, überprüfen Sie die AV-Kabel und deren Anschluss.

Anhang A: Typische Anzeigemodi PC-Eingang

Das Display hat eine maximale Auflösung von 1360 x 768. Die folgende Tabelle illustriert einige der typischen Anzeigemodi. Unter Umständen unterstützt Ihr TV keine verschiedenen Auflösungen. Die unterstützten Auflösungen sind unten aufgelistet. Wenn Sie Ihren PC mit einer nicht unterstützten Auflösung betreiben, erscheint eine Warnmeldung am Bildschirm.

Index	Auflösung	Frequenz
1	640x400	70 Hz
2	640x480	60 Hz
3	640x480	75 Hz
4	800x600	60 Hz
5	800x600	75 Hz
6	1024x768	60 Hz
7	1024x768	70 Hz
8	1024x768	75 Hz
9	1152x864	75 Hz
10	1280x768	60 Hz
11	1280x1024	60 Hz
12	1360x768	60 Hz

Anhang B: AV- und HDMI- Signalkompatibilität (Eingangssignaltypen)

Quelle	Unterstützte Signale		Verfügbar
EXT-1 (SCART 1)	PAL 50/60		O
	NTSC 60		O
	RGB 50		O
	RGB 60		O
EXT-2 (SCART-2)	PAL 50/60		O
	NTSC 60		O
	RGB 50		X
	RGB 60		X
SIDE AV	PAL 50/60		O
	NTSC 60		O
YPbPr	480I	60Hz	O
	480P	60Hz	O
	576I	50Hz	O
	576P	50Hz	O
	720P	50Hz	O
	720P	60Hz	O
	1080I	50Hz	O
	1080I	60Hz	O
	1080P	50Hz	O
	1080P	60Hz	O
HDMI1 HDMI2 HDMI3 HDMI4	480I	60Hz	O
	480P	60Hz	O
	576I	50Hz	O
	576P	50Hz	O
	720P	50Hz	O
	720P	60Hz	O
	1080I	50Hz	O
	1080I	60Hz	O
	1080P	50Hz	O
1080P	60Hz	O	
	1080P	24 HZ	O

(X: Nicht möglich, O : Möglich)

In einigen Fällen kann unter Umständen ein Signal nicht richtig auf dem LCD-Schirm angezeigt werden. Das Problem kann durch eine Inkompatibilität in den Standards des Quellgeräts verursacht werden (DVD, Settop-Box etc.). Wenn solche Probleme auftreten, wenden Sie sich bitte an Ihren Händler und/oder den Hersteller des Geräts.

Anhang C: Unterstützte DVI-Auflösungen

Wenn Sie Zusatzgeräte über DVI-Adapterkabel (nicht mitgeliefert) an die Anschlüsse Ihres TV-Geräts anschließen, können Sie sich an die folgenden Auflösungsinformationen halten:

	24Hz	25Hz	30Hz	50Hz	60Hz
480i					<input checked="" type="checkbox"/>
480p					<input checked="" type="checkbox"/>
576i				<input checked="" type="checkbox"/>	
576p				<input checked="" type="checkbox"/>	
720p				<input checked="" type="checkbox"/>	<input checked="" type="checkbox"/>
1080i				<input checked="" type="checkbox"/>	<input checked="" type="checkbox"/>
1080p	<input checked="" type="checkbox"/>	<input checked="" type="checkbox"/>	<input checked="" type="checkbox"/>	<input checked="" type="checkbox"/>	<input checked="" type="checkbox"/>

Anhang D: Im USB-Modus unterstützte Dateiformate

Unterstützte Formate			
Format	Stream	Videodecoder (MSVD)	Audiodecoder (MSAD)
Audio	MP3	Keine	MP3
Audio	WAV/AIFF	Keine--	LPCM
Windows Media	WMA / WMV / ASF	VC1	WMA
MPEG1 Program-Stream	MPEG-1	MPEG1	MP3, AC-3 und PCM
MPEG2 Program-Stream	MPEG-2	MPEG2	MP3, AC-3 und PCM
MPEG4	MPEG-4/H264 in MP4-Container	H264 und MPEG4	AAC
AVI (Xvid)	XVID	MPEG4	MP3, AC-3 und PCM

Anhang E: Softwareaktualisierung

- Ihr TV-Gerät kann neue Software-Updates über das Internet oder über TV-Übertragungskanäle finden und installieren.
- Bei der Suche über TV-Übertragungskanäle durchsucht das TV-Gerät die in den Einstellungen gespeicherten Kanäle. Vor der Upgradesuche sollten daher alle verfügbaren Kanäle eingestellt und aktualisiert werden.

1) Softwareupgrade-Suche über Benutzerschnittstelle

- Sie können eine manuelle Suche nach neuen Softwareupdates für Ihr TV-Gerät durchführen.
- Navigieren Sie dazu im Hauptmenü. Wählen Sie "Einstellungen" und dann "Weitere Einstellungen". Wählen Sie im Menü "Weitere Einstellungen" die Option "Softwareupgrade" und drücken Sie die Taste OK, um das Menü "Upgradeoptionen" zu wählen.
- Wählen Sie im Menü "Upgradeoptionen" die Option "Suche nach Upgrade" und drücken Sie OK.
- Wird ein neues Upgrade gefunden, beginnt das Gerät mit dem Herunterladen. Ein Fortschrittsbalken zeigt die verbleibende Dauer an. Nach Abschluss des Herunterladens wird eine Meldung angezeigt, dass Sie zum Aktivieren der neuen Software das Gerät neu starten müssen. Drücken Sie OK, um den Neustart zu beginnen.

2) Upgrademodus Suche um 3 Uhr früh

- Wenn die Option "Automatische Suche" im Menü "Upgradeoptionen" aktiviert ist, schaltet sich das Gerät um 3:00 früh ein und sucht auf den Übertragungskanälen nach neuen Softwareupdates. Wird eine neue Software gefunden und erfolgreich heruntergeladen, wird das TV-Gerät bei dem nächsten Einschaltvorgang mit der neuen Softwareversion betrieben.

Hinweis zum Neustartvorgang: Wenn eine neue Software erfolgreich heruntergeladen wurde ist das Neu-Starten der letzte Schritt beim Upgradevorgang. Während des Neustarts führt das TV-Gerät die letzten Initialisierungen durch. Dabei wird das Panel abgeschaltet und die Front-LED zeigt die Aktivität durch Blinken an. Nach etwa 5 Minuten startet das TV-Gerät mit der neuen Softwareversion.

- Wenn das TV-Gerät nach 10 Minuten noch immer nicht gestartet hat, ziehen Sie den Netzstecker, warten Sie 10 Minuten, und stecken Sie ihn wieder ein. Das TV-Gerät sollte nun mit der neuen Software starten. Funktioniert das Gerät noch immer nicht, wiederholen Sie diesen Vorgang noch einige Male. Wenn auch dies nichts ändert, wenden Sie sich bitte an den Kundendienst, um das Problem beheben zu lassen.

Vorsicht: Ziehen Sie auf keinen Fall den Netzstecker, solange beim Neustartvorgang die LED noch blinkt. Dies kann dazu führen, dass das TV-Gerät nicht mehr gestartet werden kann. Das wäre dann ein Problem, welches nur vom Kundendienst behoben werden kann.

Informationen über die Entsorgung von Altgeräten und Batterien

[nur für die Europäische Union]

Diese Symbole zeigen an, dass das elektrische oder elektronische Gerät am Ende seiner Nutzungsdauer nicht als normaler Haushaltsmüll entsorgt werden darf. Wenn Sie dieses Produkt oder Batterien entsorgen wollen, beachten Sie bitte die Sammelsysteme und -einrichtungen für die entsprechende Wiederverwertung.

Hinweis: Das Zeichen Pb unter dem Batteriesymbol bedeutet, dass diese Batterie Blei enthält.



Produkte



Akku

Technische Daten

TV-ÜBERTRAGUNG

PAL/SECAM B/G D/K K' I/I' L/L'

KANÄLE EMPFANGEN

VHF (BAND I/III)

UHF (BAND U)

HYPERBAND

ANZAHL DER VOREINGESTELLTEN KANÄLE

1000

KANALANZEIGE

Bildschirmanzeige

RF-ANTENNENEINGANG

75 Ohm (nicht geregelt)

BETRIEBSSPANNUNG

220-240V AC, 50 Hz.

AUDIO

German + Nicam Stereo

AUDIO-AUSGANGSLEISTUNG ($W_{RMS.}$) (10% THD)

2 x 6

STROMVERBRAUCH (W)

150 W (max.)

< 1 W (Standby)

PANEL

16:9-Display, 32" Bildschirmgröße

ABMESSUNGEN (mm)

TxLxB (Mit Standfuß): 212 x 794 x 564

Gewicht (Kg): 12,30

TxLxB (Ohne Standfuß): 97 x 794 x 524

Gewicht (Kg): 11,60

Digitaler Empfang (DVB-T)

Übertragungsstandards:

DVB-T, MPEG2, DVB-T, MPEG4 HD

i. DEMODULATION

- Symbolrate: COFDM mit 2K/8K FFT-Modus.
- Modulation: 16-QAM - 64-QAM FEC für alle DVB-Modi (wird automatisch gefunden)
- MHEG-5 Engine, erfüllt Engine Profile 1 (Nur UK)
- Object carousel-Support erfüllt ISO/IEC 135818-6 und UK DTT-Profil (Nur UK).
- Frequenzbereich : 474-850 MHz für UK-Modelle

ii. VIDEO

- H.264 (MPEG-4 p. 10) Main- und High Profile Level 4.1/MPEG-2 MP@HL Videodecoder.
- HD-Anzeige kompatibel mit mehreren Formaten (1080i, 720p, 576p)
- CVBS-Analogausgang. (Ist bei HD-Kanälen nicht verfügbar).

iii. AUDIO

- MPEG-1 layer I/II, MPEG-2 layer II, AAC, HEAAC, AC3, E-AC3
- Unterstützte Abtastfrequenzen 32, 44,1 und 48 kHz

Digitaler Empfang (DVB-C)

Übertragungsstandards:

DVB-C, MPEG2, DVB-C, MPEG4

i. DEMODULATION

- Symbolrate: 4.0 Msymbole/s bis 7.2 Msymbole/s
- Modulation: 16-QAM, 32-QAM, 64-QAM, 128-QAM und 256-QAM

ii. VIDEO

- Alle MPEG2 MP@ML-Formate mit Aufwärtskonvertierung und Filterung auf CCIR601-Format.
- Analoge CVBS-Ausgabe.

iii. AUDIO

- Alle MPEG1 Layer 1- und 2-Modi
- Unterstützte Abtastfrequenzen 32, 44,1 und 48 kHz

Contents

Features	35	Managing Stations: Sorting Channel List	50
Introduction.....	35	On-Screen Information	50
Preparation.....	35	Media Playback Using Media Browser.....	50
Safety Precautions	36	Viewing Videos via USB	50
Package Contents	37	Viewing Photos via USB.....	51
Environmental Information	38	Media Browser Settings.....	52
Repair Information	38	Changing Image Size: Picture Formats.....	52
Remote Control Buttons	39	Configuring Picture Settings.....	53
LCD TV and Operating Buttons.....	40	Operating Picture Settings Menu Items.....	53
Viewing the Back side Connections	40	Picture Settings Menu Items.....	53
Viewing the Connections - Side Connectors	41	PC Picture Settings.....	53
Power Connection	41	Configuring Sound Settings.....	54
Aerial Connection	41	Operating Sound Settings Menu Items.....	54
Using Digital Multimedia Connectors.....	42	Sound Settings Menu Items.....	54
USB Memory Connection	42	Configuring Your TV's Settings.....	54
Side HDMI Connection.....	42	Operating Settings Menu Items	54
Connecting the LCD TV to a PC.....	42	Settings Menu Items	54
Connecting to a DVD Player.....	43	Using a Conditional Access Module	55
Using Side AV Connectors	43	Viewing Conditional Access Menu (*).....	55
Using Other Connectors	43	Configuring Language Preferences.....	55
Remote Control Handset.....	43	Parental Control.....	55
Inserting Batteries.....	43	Parental Settings Menu Operation (*).....	55
Switching On/Off.....	44	Timers.....	56
To Switch the TV On.....	44	Setting Sleep Timer	56
To Switch the TV Off.....	44	Setting Programme Timers	56
Digital Teletext (** for UK only)	44	Adding a Timer.....	56
Analogue Teletext	44	Editing a Timer	56
Input Selection.....	44	Deleting a Timer.....	56
Operation with the Buttons on the TV.....	44	Configuring Date/Time Settings.....	56
Operation with the Remote Control	44	Configuring Source Settings.....	57
First Time Installation.....	46	Configuring Other Settings	57
Auto Tuning	47	Operation.....	57
Auto Channel Scan Menu Operation.....	47	Power Save Mode	57
Manual Tuning	47	Other Features	58
Digital Aerial Manual Search.....	47	Teletext.....	58
Digital Cable Manual Search	47	Tips.....	59
Analogue Manual Search	48	Appendix A: PC Input Typical Display Modes.....	60
Analog Fine Tune.....	48	Appendix B: AV and HDMI Signal Compatibility (Input Signal Types).....	60
Network Channel Scan.....	48	Appendix C: Supported DVI Resolutions.....	61
Clear Service List (*).....	48	Appendix D: Supported File Formats for USB Mode.....	61
Managing Stations: Channel List.....	48	Appendix E: Software Upgrade	62
Operating the Channel List.....	49	Specifications	63
Moving a Channel.....	49	Digital Reception (DVB-T)	63
Deleting a Channel.....	49	Digital Reception (DVB-C).....	63
Renaming a Channel.....	49		
Locking a Channel.....	49		
Managing Stations: Favourites.....	49		
Button Functions.....	49		

Features

- Remote controlled colour LCD TV.
- Fully integrated Terrestrial digital-cable TV (DVB-T C- MPEG2) (DVB-T-C MPEG4).
- HDMI connectors for digital video and audio. This connection is also designed to accept high definition signals.
- USB input.
- 1000 programmes (analogue+digital).
- OSD menu system.
- Integrated tuner DVB-T-C HD, MPEG 2 / MPEG 4 compatible.
- Scart socket for external devices (such as video, video games, audio set, etc.).
- Stereo sound system. (German+Nicam)
- Teletext, fastext, TOP text.
- Headphone connection.
- Automatic programming system.
- Forward or backward manual tuning.
- Sleep timer / Child lock.
- Automatic sound mute when no transmission.
- NTSC playback.
- AVL (Automatic Volume Limiting).
- Auto power down.
- PLL (Frequency Search).
- PC input.
- Plug&Play for Windows 98, ME, 2000, XP, Vista, Windows 7.
- Game Mode

Introduction

Please read the corresponding instructions of this handbook prior to the first usage of the device, even when the usage of electronic devices is familiar to you. Notice especially the chapter SAFETY PRECAUTIONS. Carefully keep the handbook as future reference. When selling the device or giving it away, absolutely give these direction for use.

Thank you for choosing this product. This manual will guide you for the proper operation of your TV. Before operating the TV, please read this manual thoroughly. Please do keep this manual in a safe place for future references.



This device is intended to receive and display TV programs. The different connection options make an additional expansion of the reception and display sources possible (receiver, DVD player, DVD recorder,

VCR, PC etc.). This device is only suitable for the operation in dry interiors. This appliance is intended solely for private domestic use and may not be used for industrial and commercial purposes. We exclude liability in principle, if the device is not used as intended, or unauthorized modifications have been made. To operate your LCD TV in extreme ambient conditions may cause the damage of the device.

Preparation

For ventilation, leave a free space of at least 10 cm all around the set. To prevent any fault and unsafe situations, please do not place any objects on top of the set. Use this device in moderate climates.

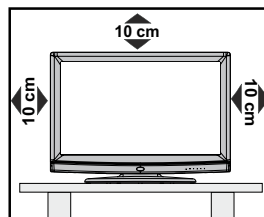

Safety Precautions

Read the following recommended safety precautions carefully for your safety.

Power Source

The TV set should be operated only from a 220-240 V AC, 50 Hz outlet. Ensure that you select the correct voltage setting for your convenience.

Power Cord

Do not place the set, a piece of furniture, etc. on the power cord (mains lead) or pinch the cord. Handle the power cord by the plug. Do not unplug the appliance by pulling from the power cord and never touch the power cord with wet hands as this could cause a short circuit or electric shock. Never make a knot in the cord or tie it with other cords. The power cords should be placed in such a way that they are not likely to be stepped on. A damaged power cord can cause fire or give you an electric shock. When it is damaged and needs to be replaced, it should be done by qualified personnel.

Moisture and Water

Do not use this device in a humid and damp place (avoid the bathroom, the sink in the kitchen, and near the washing machine). Do not expose this device to rain or water, as this may be dangerous and do not place objects filled with liquids, such as flower vases, on top. Avoid from dripping or splashing.

If any solid object or liquid falls into the cabinet, unplug the TV and have it checked by qualified personnel before operating it any further.

Cleaning

Before cleaning, unplug the TV set from the wall outlet. Do not use liquid or aerosol cleaners. Use soft and dry cloth.

Ventilation

The slots and openings on the TV set are intended for ventilation and to ensure reliable operation. To prevent overheating, these openings must not be blocked or covered in anyway.

Heat and Flames

The set should not be placed near to open flames and sources of intense heat such as an electric heater. Ensure that no open flame sources, such as lighted candles, are placed on top of the TV. Batteries should not be exposed to excessive heat such as sunshine, fire or the like.

Lightning

In case of storm and lightning or when going on holiday, disconnect the power cord from the wall outlet.

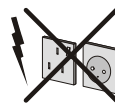

Replacement Parts

When replacement parts are required, make sure that the service technician has used replacement parts, which are specified by the manufacturer or have the same specifications as the original one. Unauthorized substitutions may result in fire, electrical shock or other hazards.

Servicing

Please refer all servicing to qualified personnel. Do not remove the cover yourself as this may result in an electric shock.



Waste Disposal

- Instructions for waste disposal:

Packaging and packaging aids are recyclable and should principally be recycled. Packaging materials, such as foil bag, must be kept away from children. Batteries, including those which are heavy metal-free, should not be disposed of with household waste. Please dispose of used battery in an environment friendly manner. Find out about the legal regulations which apply in your area.

- Don't try to recharge batteries. Danger of explosion. Replace batteries only with the same or equivalent type.

This symbol on the product or on its packaging means that your electrical and electronic device should be disposed at the end of its service life separately from your household wastes. There are separate collection systems for recycling in EU. For more information, please contact the local authority or the dealer where you purchased the product.



Disconnecting the Device

The mains plug is used to disconnect TV set from the mains and therefore it must remain readily operable.

Headphone Volume

Excessive sound pressure from earphones and headphones can cause hearing loss.



Installation

To prevent injury, this device must be securely attached to the wall in accordance with the installation instructions when mounted to the wall (if the option is available).



LCD Screen

The LCD panel is a very high technology product with about a million thin film transistors, giving you fine picture details. Occasionally, a few non-active pixels may appear on the screen as a fixed blue, green or red point. Please note that this does not affect the performance of your product.

Warning! Do not leave your TV in standby or operating mode when you leave your house.

Connection to a Television Distribution System (Cable TV etc.) from Tuner

Device connected to the protective earthing of the building installation through the mains connection or through other apparatus with a connection to protective earthing-and to a television distribution system using coaxial cable, may in some circumstances create a fire hazard.

Connection to a cable distribution system has therefore to be provided through a device providing electrical isolation below a certain frequency range (galvanic isolator, see EN 60728-11).

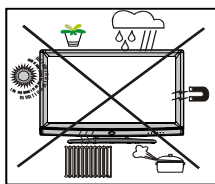

Licence Notification (Optional)

Manufactured under license from Dolby Laboratories.

TRADEMARK ACKNOWLEDGMENT

"Dolby" and the double-D symbol are trademarks of Dolby Laboratories.



The Standby / On button doesn't separate this device completely from mains. Moreover the device consumes power in the standby operation. In order to separate the device completely from mains, the mains plug has to be pulled from the mains socket. Because of that the device should be set up in a way, that an unobstructed access to mains socket is guaranteed, so that in case of emergency the mains plug can be pulled immediately. To exclude the danger of fire, the power cord should principally be separated from the mains socket prior to a longer period of non-usage, i.e. during vacations.

Electrical device not in the hands of children

Never let children use electrical device unsupervised. Children can't always recognize properly the possible dangers. Batteries / accumulators can be life threatening when swallowed. Store batteries unreachable for small children. In case of swallowing a battery medical aid has to be sought immediately. Also keep the packaging foils away from children. There is danger of suffocation.

Package Contents

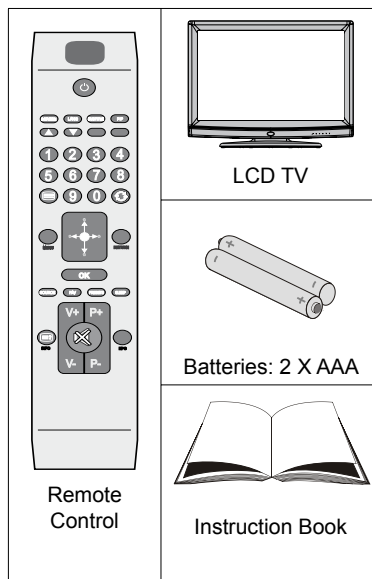

Note: You should check the accessories after purchasing. Make sure that each accessory is included.

Environmental Information

- This television is designed to consume less energy to save environment.

You not only help to save the environment but also you can save money by reducing electricity bills thanks to the energy efficiency feature of this TV. To reduce energy consumption, you should take the following steps:

- You can use Power Save Mode setting, located in the Feature menu. If you set Power Save Mode as On, the TV will switch to energy-saving mode and luminance level of TV set will be decreased to optimum level. Note that some picture settings will be unavailable to be changed when the TV is in Power Save Mode.

Power Save Mode On

- When the TV is not in use, please switch off or disconnect the TV from the mains plug. This will also reduce energy consumption.
- Disconnect power when going away for longer time.
- Note that annually, using the TV set in Power Save Mode has more power efficiency than disconnecting the TV from the mains plug instead of keeping stand-by mode. Therefore disconnect the TV from the mains plug to save energy when you do not use. However it is highly recommended to activate Power Save Mode setting to reduce your annual power consumption.
- Please helps us to save environment by following these steps.

Repair Information



Please refer all servicing to qualified personnel. Only qualified personnel must repair the TV. Please contact your local dealer, where you have purchased this TV for further information.

Remote Control Buttons

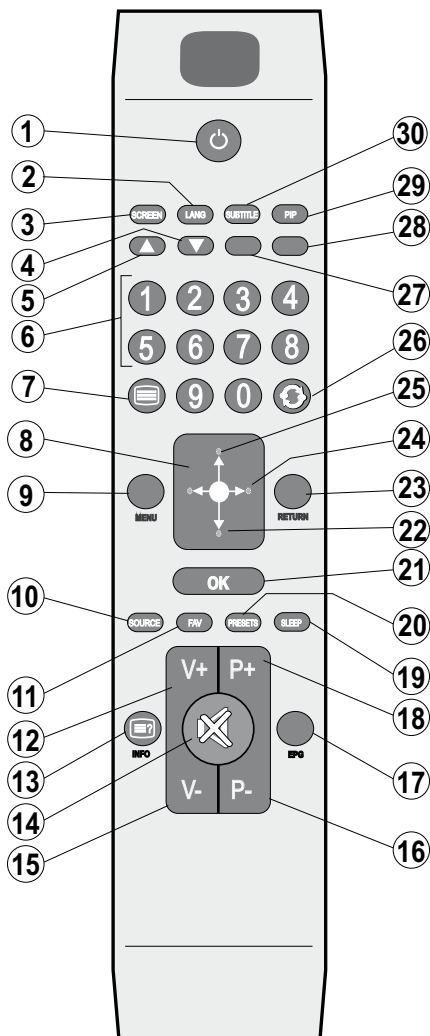
1. Standby
2. Mono/Stereo - Dual I-II / Current Language (*)
(in DVB channels)
3. Image size / Zooms videos (in Media Browser
video mode)
4. Green button/List Schedule(in EPG)/Tag/Untag
All(in favourite list)/Play-Slideshow(in Media
Browser)
5. Red button/Stop(in Media Browser)
6. Numeric buttons
7. Teletext / Mix(in TXT mode)
8. Cursor Left
9. Menu on-off
10. AV / Source selection
11. Favourite Mode Selection(in DVB channels)
12. Volume Up
13. Info / Reveal (in TXT mode)
14. Mute
15. Volume Down
16. Programme Down / Page up(in DVB channels)
17. Electronic programme guide(in DVB channels)
18. Programme Up / Page down(in DVB channels)
19. Sleep Timer
20. Picture mode selecion. / Changes picture mode
(in Media Browser video mode)
21. Okay (Confirm) / Hold (in TXT mode)/ Edit
Channel List
22. Cursor Down
23. Exit / Return / Index page (in TXT mode)
24. Cursor Right / Subpage (in TXT mode)
25. Cursor Up
26. Previous programme
27. Yellow button/Pause (in Media Browser)/
Timeline Schedule(in EPG)
28. Blue button/Edit Channel List/Filter (In Favourite
List&EPG)/Loop-Shuffle (in Media Browser)
29. No function
30. Subtitle on-off (in DVB channels)

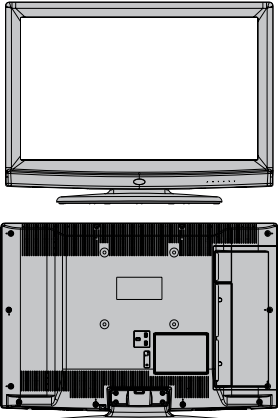
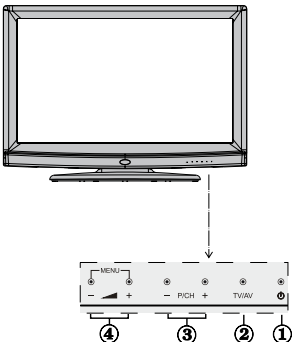

LCD TV and Operating Buttons

FRONT and REAR VIEW	Control buttons VIEW	Control Buttons
		<p>1. Standby/On button 2. TV/AV button 3. Programme Up/Down buttons 4. Volume Up/Down buttons</p> <p>Note: Press “” and  buttons at the same time to view main menu.</p>

Viewing the Back side Connections

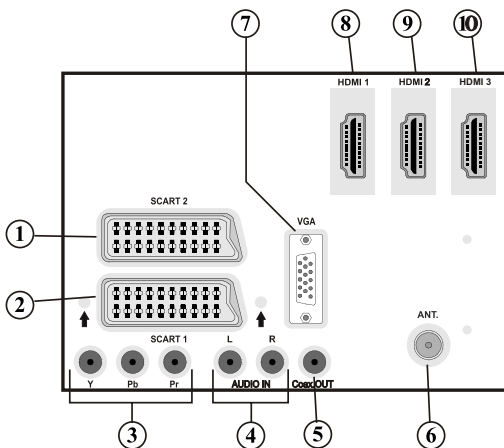

- SCART 2** inputs or outputs for external devices.
- SCART 1** input or output for external devices. Connect the SCART cable between SCART socket on TV and SCART socket on your external device (such as a decoder, a VCR or a DVD player).
Note: If an external device is connected via the SCART socket, the TV will automatically switch to AV mode.
Note: To connect external device, please use to supplied scart connection cable .
- Component Video Inputs (YPbPr)** are used for connecting component video. You can connect the component video and audio sockets with a device that has component output. Connect the component video cables between the **COMPONENT VIDEO INPUTS** on on the TV and the component video outputs of your device. While connecting, be sure that the letters on your TV, “Y”, “Pb”, “Pr” correspond with your device’s connectors.
- PC/YPbPr Audio Inputs** are used for connecting audio signals of a PC or a device that connects to the TV via YPbPr. Connect the PC audio cable between the **AUDIO INPUTS** on the TV and audio output of your PC to enable PC audio. Connect the audio cable between **AUDIO INPUTS** on the TV and audio outputs of your device to enable component audio.

5. **S/PDIF Coaxial Out** outputs digital audio signals of the currently watched source. Use an **SPDIF coaxial cable** to transfer audio signals to a device that has S/PDIF input
6. **RF Input** connects to an aerial antenna system or a cable. Note that if you use a decoder or a media recorder, you should connect the aerial cable through the device to the television with an appropriate antenna cable, as shown in the illustration in the following pages.
7. **PC Input** is for connecting a personal computer to the TV set. Connect the PC cable between the **PC INPUT** on the TV and the PC output on your PC
8. **HDMI 1: HDMI Input**
9. **HDMI 2: HDMI Input**
10. **HDMI 3: HDMI Input**
HDMI Inputs are for connecting a device that has an **HDMI** socket. Your LCD TV is capable of displaying High Definition pictures from devices such as a High Definition Satellite Receiver or DVD Player. These devices must be connected via the HDMI sockets or Component Socket. These sockets can accept either 720p or 1080p signals. No sound connection is needed for an HDMI to HDMI connection.

Viewing the Connections - Side Connectors

1. CI Slot is used for inserting a CI card. A CI card allows you to view all the channels that you subscribe to. For more information, see "Conditional Access" section.
2. Side USBs
3. Side HDMI Input is for connecting a device that has an HDMI socket.
4. Headphone jack is used for connecting an external headphone to the system. Connect to the HEADPHONE jack to listen to the TV from headphones (optional).
5. Video Input is used for connecting video signals of external devices. Connect the video cable between the VIDEO IN socket on the TV and the VIDEO OUT jack on your device.
6. Audio Inputs are used for connecting audio signals of external devices. Connect the audio cable between the AUDIO INPUTS on the TV and the AUDIO OUTPUT jacks on your device.

Note: If you connect a device to the TV via the VIDEO INPUT, you should also connect your device with an audio cable to the AUDIO INPUTS of the TV to enable audio.

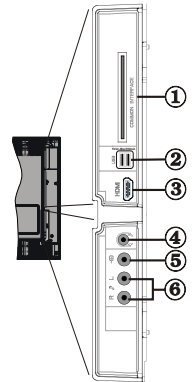

Power Connection

IMPORTANT: The TV set is designed to operate on 220-240V AC, 50 Hz.

- After unpacking, allow the TV set to reach the ambient room temperature before you connect the set to the mains. Plug the power cable to the mains socket outlet.

Aerial Connection

- Connect the aerial or cable TV plug to the AERIAL INPUT socket located at the rear of the TV.

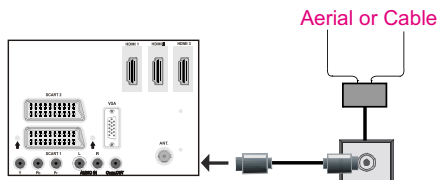

Using Digital Multimedia Connectors

- You can connect USB devices to your TV by using the USB inputs of the TV. This feature allows you to display/play JPG, MP3 and video files stored in a USB stick.
- It is possible that certain types of USB devices (e.g. MP3 Players) may not be compatible with this TV.
- You may back up your files before making any connections to the TV set in order to avoid any possible data loss. Note that manufacturer will not be responsible for any file damage or data loss.
- Do not pull out USB module while playing a file.

CAUTION: Quickly plugging and unplugging USB devices, is a very hazardous operation. Especially, do not repeatedly quickly plug and unplug the drive. This may cause physical damage to the USB player and especially the USB device itself.

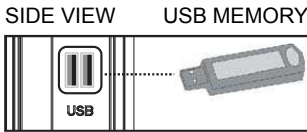

USB Memory Connection

IMPORTANT: The TV should be switched off while plugging or unplugging a USB device. Plug your USB device to the USB inputs of the TV. You can connect two USB devices to your TV by using the USB inputs of the TV at the same time.

Note: It is possible certain types of hard disk drives are not supported.

Side HDMI Connection

You can use side HDMI input to connect a device that has an HDMI connector to your TV. Use an appropriate HDMI cable to make such a connection. Note that you should switch to the HDMI source to view the content from the connected device. Power off both the TV and the device before making any connections. Side HDMI Input supports connections between HDMI devices such as DVD players. You can use side HDMI input of the TV to connect to an external HDMI device. Use an HDMI cable to connect.

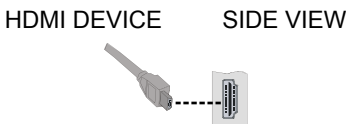

Connecting the LCD TV to a PC

For displaying your computer's screen image on your LCD TV, you can connect your computer to the TV set. Power off both computer and display before making any connections. Use 15-pin D-sub display cable to connect a PC to the LCD TV. When the connection is made, switch to PC source. See "Input selection" section. Set the resolution that suits your viewing requirements. Resolution information can be found in the appendix parts.

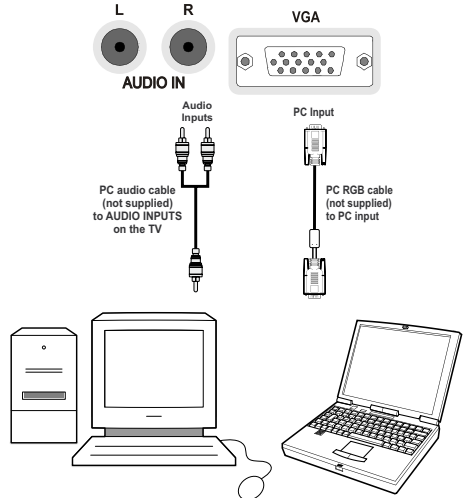

Connecting to a DVD Player

If you want to connect a DVD player to your LCD TV, you can use connectors of the TV set. DVD players may have different connectors. Please refer to your DVD player's instruction book for additional information. Power off both the TV and the device before making any connections.

Note: Cables shown in the illustration are not supplied.

- If your DVD player has an HDMI socket, you can connect via HDMI. When you connect to DVD player as illustrated below, switch to HDMI source. See, "Input Selection" section.
- Most DVD players are connected through COMPONENT SOCKETS. Use a component video cable to connect video input. For enabling audio, use a component audio cable as illustrated below. When the connection is made, switch to YPbPr source. See, "Input selection" section.
- You may also connect through the SCART 1 or SCART 2. Use a SCART cable as shown below.

Note: These three methods of connection perform the same function but in different levels of quality. It is not necessary to connect by all three methods.

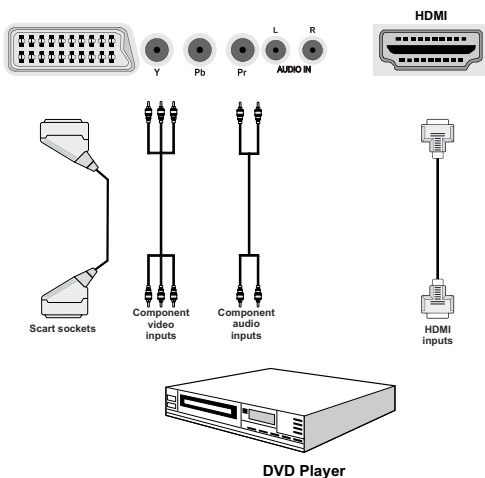

Using Side AV Connectors

You can connect a range of optional equipment to your LCD TV.

- For connecting a camcorder, connect to the VIDEO IN socket and the AUDIO SOCKETS. For selecting the related source, see the section "Input selection" in the following parts.
- To listen the TV sound from headphones, connect to the HEADPHONE jack of the TV.

Using Other Connectors

You can connect a range of optional equipment to your LCD TV. Possible connections are shown below. Note that cables shown in the illustration are not supplied.

- For connecting a a to a device that has SPDIF support, use an appropriate SPDIF cable to enable sound connection.

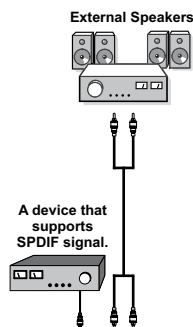

Remote Control Handset

Inserting Batteries

- Remove the battery cover located on the back of the handset by gently pulling backwards from the indicated part.
- Insert two **AAA/R3** or equivalent type batteries inside. Observe the correct polarity (+/-) when inserting batteries and replace the battery cover.

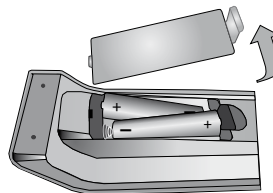

Note: Remove the battery from remote control handset when it is not to be used for a long period. Otherwise it can be damaged due to any leakage of batteries. Remote range is approximately 7m/23ft.

Switching On/Off

To Switch the TV On

- Connect the power cord to the 220-240V AC 50 Hz.
- Press STANDBY touch button. Then the standby LED lights up.
- To switch on the TV from standby mode either:
- Press the “” button, **P+ / P-** or a numeric button on the remote control.
- Press the **-P/CH** or **P/CH+** touch button on the TV. The TV will then switch on.

Note: If you switch on your TV via standby button on the remote control, the programme/source that you were watching last will be reselected.

By either method the TV will switch on.

To Switch the TV Off

- Press the “” button on the remote control or press the STANDBY touch button on the TV, so the TV will switch to standby mode.
- **To power down the TV completely, unplug the power cord from the mains socket.**



Note: When the TV is switched to standby mode, standby LED can blink to indicate that features such as Standby Search, Over Air Download or Timer is active. The LED can also blink when you switch on the TV from standby mode.

Digital Teletext (** for UK only)

- Press the  button.
- The digital teletext information appears.
- Operate it with the coloured buttons, cursor buttons and **OK** button.

The operation method may differ depending on the contents of the digital teletext.

Follow the instructions displayed on digital teletext screen.

- When Press “**SELECT**” button or similar message appears on the screen, press the OK button.
- When the  button is pressed, the TV returns to television broadcasting.
- With digital broadcasting (DVB), in addition to digital teletext broadcasting together with the normal broadcasting, there are also channels with just digital teletext broadcasting.
- The aspect ratio (picture shape) when watching a channel with just digital teletext broadcasting is the same as the aspect ratio of the picture viewed previously.
- When you press the  button again, the digital teletext screen will be displayed.

Analogue Teletext

Use of teletext and its functions are identical to the analogue text system. Please do refer to the “**TELETEXT**” explanations.

Input Selection

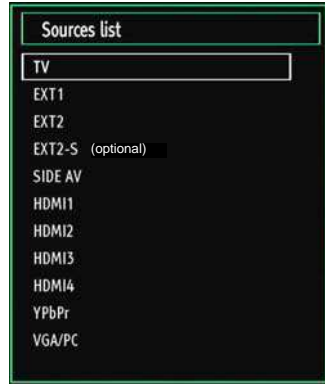

Once you have connected external systems to your TV, you can switch to different input sources. Press “**SOURCE**” button on your remote control consecutively for directly changing sources.



You can operate your TV using both the remote control and onset buttons.

Operation with the Buttons on the TV



Volume Setting

- Press “” button to decrease volume or  button to increase volume, so a volume level scale (slider) will be displayed on the screen.

Programme Selection

- Press “**P/CH +**” button to select the next programme or “**P/CH -**” button to select the previous programme.

Viewing Main Menu

- Press the “**V+**”/“**V-**” button at the same time to view main menu. In the Main menu select sub-menu using “**AV**” button and set the sub-menu using “” or “” buttons. To learn the usage of the menus, refer to the menu system sections.

AV Mode

- Press the “**AV**” button in the control panel on the TV to switch between AV modes.

Operation with the Remote Control

- The remote control of your TV is designed to control all the functions of the model you selected. The functions will be described in accordance with the menu system of your TV.

Volume Setting

- Press “**V+**” button to increase the volume. Press “**V-**” button to decrease the volume. A volume level scale (slider) will be displayed on the screen.

Programme Selection (Previous or Next Programme)

- Press “**P -**” button to select the previous programme.
- Press “**P +**” button to select the next programme.

Programme Selection (Direct Access)

- Press numeric buttons on the remote control to select programmes between 0 and 9. The TV will switch to the selected programme. To select programmes between, press the numeric buttons consecutively. When the pressing time is due for the second numeric button, only the first digit programme will be displayed. Press directly the programme number to reselect single digit programmes.

Viewing Electronic Programme Guide (EPG)

You can view the electronic programme guide (EPG) to view information about available programmes. To view the EPG menu please press GUIDE button on the remote control.

- Press “**▲▼**” buttons to navigate through channels.
- Press “**◀▶**” buttons to navigate through the programme list.
- EPG menu displays available information on all channels.
- Please note that event information is updated automatically. If there are no event information data available for channels, EPG will be displayed with blanks.



OK (Options): Displays programme options including “**Select Channel**” option.

INFO (Event Details): Displays the programmes in detail.

Green button: Programme schedule will be listed

Yellow button: Display EPG data in accordance with timeline schedule

Blue button (Filter): Views filtering options.



Red button (Prev Time Slice): Displays the programmes of previous time slice.

Green button (Next Time Slice): Displays the programmes of the next time slice.

Yellow button (Prev Day): Displays the programmes of previous day.

Blue button (Next day): Displays the programmes of the next day.

Numeric buttons (Jump): Jumps to the preferred channel directly via numeric buttons.

OK (Options): Displays programme options including “**Select Channel**” option.

Text button (Filter): Views filtering options.

INFO (Event Details): Displays the programmes in detail.



Red button (Prev Day): Displays the programmes of previous day.

Green button (Next day): Displays the programmes of the next day.

Yellow button (Zoom): Expands programme information.

Blue button (Filter): Views filtering options.

INFO (Event Details): Displays the programmes in detail.

Numeric buttons (Jump): Jumps to the preferred channel directly via numeric buttons.

OK (Options): Displays programme options including “**Select Channel**” option.

Text (Search): Displays “**Guide Search**” menu.

SUBTTL: Press **SUBTITLE** button to view Select Genre menu. Using this feature, you can search the programme guide database in accordance with the genre. Info available in the programme guide will be searched and results matching your criteria will be listed.

☺ **(Now)** : Shows the current programme.

First Time Installation

IMPORTANT: Ensure that the aerial or cable is connected and a Common Interface module is not inserted before switching on the TV for the first time installation.

- When the TV is operated for the first time, installation wizard will guide you through the process. First, language selection screen will be displayed:



- Use “▼” or “▲” buttons to select your language and press **OK** button to set selected language and continue.
- After selecting the language, “Welcome!” screen will be displayed, requiring you to set **Country**, **Teletext Language** and **Scan Encrypted** options.

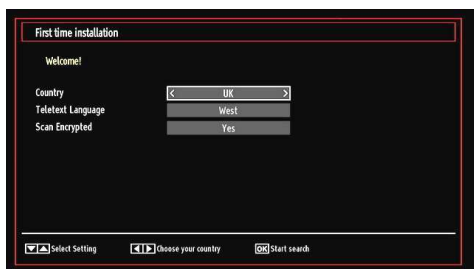

- By pressing “◀” or “▶” button, select the **country** you want to set and press “▼” button to highlight **Teletext Language** option. Use “◀” or “▶” button to select desired Teletext Language.
- Press “▼” button after setting Teletext Language option. **Scan Encrypted** will be then highlighted. You can set **Scan Encrypted** as **Yes** if you want to scan coded stations. Afterwards select the desired Teletext Language.
- Press **OK** button on the remote control to continue and the following message will be displayed on the screen:

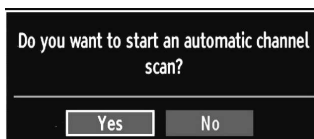

To select the “Yes” or “No” option, highlight the item by using “◀” or “▶” buttons and press **OK** button.

Afterwards, the following OSD will be displayed on the screen:



If you select **CABLE** option, the following screen will be displayed:



You can select frequency ranges from this screen. For highlighting lines you see, use “▼” or “▲” button. You can enter the frequency range manually by using the numeric buttons on the remote control. Set Start and Stop Frequency as desired by using numeric buttons on the remote control. After this operation, you can set Search Step as 8000 KHz or 1000 KHz. If you select 1000 KHz, the Tv will perform search process in a detailed way. Searching duration will thus increase accordingly. When finished, press **OK** button to start automatic search.

If you select **AERIAL** option from the Search Type screen, the television will search for digital terrestrial TV broadcasts. ,

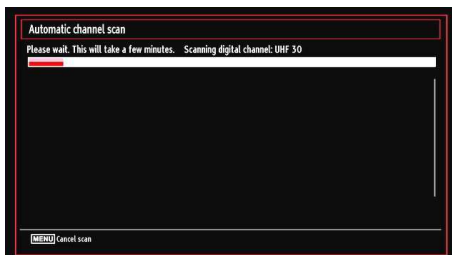

Note: You can press “**MENU**” button to cancel.

- After all the available stations are stored, Channel List will be displayed on the screen. If you like the sort channels, according to the LCN, please select “Yes” and then press “OK”.

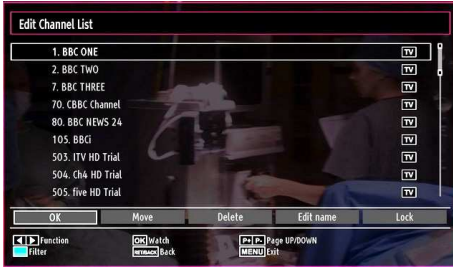

- Press **OK** button to quit channel list and watch TV.

Auto Tuning

HINT: Auto tuning feature will help you to retune the TV set in order to store new services or stations.

Press **MENU** button on the remote control and select **Installation** by using “◀” or “▶” button. Press **OK** button and the following menu screen will be displayed.



Select **Automatic Channel Scan (Retune)** by using “▼”/“▲” button and press **OK** button. **Automatic Channel Scan (Retune)** options will be displayed. You can select options by using “▼”/“▲” and **OK** buttons.

Auto Channel Scan Menu Operation

Digital Aerial: Searches and stores aerial DVB stations.

Digital Cable: Searches and stores cable DVB stations.

Analogue: Searches and stores analogue stations.

Digital Aerial & Analogue: Searches and stores both analogue and aerial DVB stations.

Digital Cable & Analogue: Searches and stores both analogue and cable DVB stations.

- Whenever you select an automatic search type and press **OK** button, a confirmation screen will appear on the screen. To start installation process, select **Yes**, to cancel select **No** by using “◀” or “▶” and **OK** button.

- After auto channel scan type is set and selected and confirmed, installation process will start and progress bar will move along. Press **MENU** button to cancel process. In such a case, located channels are not stored.

Manual Tuning

HINT: This feature can be used for direct broadcast entry.

- Select **Manual Channel Scan** from the Installation menu by using “▼”/“▲” and **OK** buttons. Manual Scan options screen will be displayed.
- Select the desired **Search Type** using “◀” or “▶” button. Manual search options will change accordingly. Use “▼”/“▲” button to highlight an item and then press “◀” or “▶” button to set an option. You can press **MENU** button to cancel.

Digital Aerial Manual Search

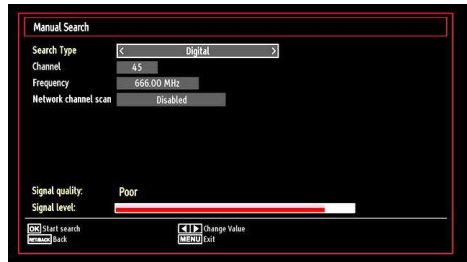

In manual channel scan, the number of the multiplex or frequency are entered manually and only that multiplex or frequency are searched for the channels. After selecting search type as **Digital**, you can enter the multiplex or frequency number using the numeric buttons and press **OK** button to search.

Digital Cable Manual Search

In cable manual scan, you can enter frequency, modulation, symbol rate and network channel scan options. After selecting search type as **Digital Cable**, you can set the desired options and press **OK** button to search.

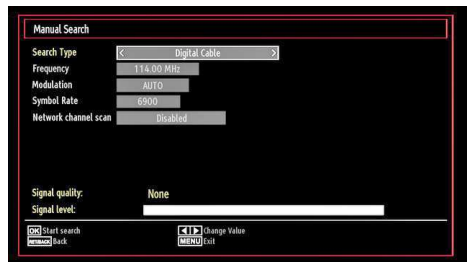

Analogue Manual Search

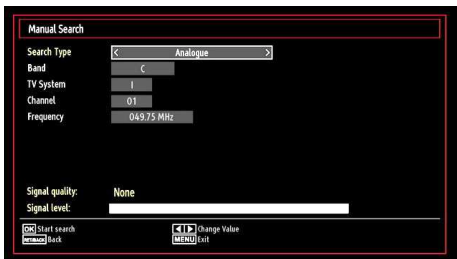

After selecting search type as analogue, you can use “▼”/“▲” button to highlight an item and then press “◀” or “▶” button to set an option.

Enter the channel number or frequency using the numeric buttons. You can then press **OK** button to search. When the channel is located, any new channels that are not on the list will be stored.

Analogue Fine Tune

- Select **Analogue Fine Tune** from the Installation menu by using “▼” or “▲” and **OK** buttons. Analog fine tune screen will be displayed. Analog Fine Tune feature will not be available if there are no analog channels, digital channels and external sources stored.
- Press **OK** button to proceed. Use “◀” or “▶” button to set Fine Tune. When finished, press **OK** button again.

Network Channel Scan

Select Network Channel Scan from the installation menu by using “◀” or “▶” and **OK** buttons. Network Channel Scan selection screen will be displayed. Select Digital Aerial or Digital Cable and press **OK** button to continue. The following message will be asked. Select Yes to continue or select No to cancel.



If you start Digital Aerial scan process, automatic scanning will start. You can press “**MENU**” button to cancel.

If you start Digital Cable scan process, the following screen will be displayed.



You can select frequency ranges from this screen. For highlighting lines you see, use “▼” or “▲” button. You can enter the frequency range manually by using the numeric buttons on the remote control. Set Start and Stop Frequency as desired by using numeric buttons on the remote control. After this operation, you can set Search Step as 8000 KHz or 1000 KHz. If you select 1000 KHz, the Tv will perform search process in a detailed way. Searching duration will thus increase accordingly. When finished, press **OK** button to start automatic search. Automatic searching screen will be displayed during the process.

Note: If you select an extended gap between Start and Stop frequency rate, automatic search duration will take a longer time.

Clear Service List (*)

(*) This setting is visible only when the Country option is set to Denmark, Sweden, Norway or Finland.

Use this setting to clear channels stored. Press “▼” or “▲” button to select Clear Service List and then press **OK**. The following OSD will be displayed on the screen:

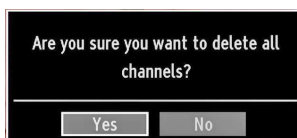

Select **YES** and press **OK** to continue or select **NO** and press **OK** button to cancel.

Managing Stations: Channel List

The TV sorts all stored stations in the Channel List. You can edit this channel list, set favourites or set active stations to be listed by using the Channel List options.

- Press **MENU** button to view main menu. Select Channel List item by using “◀” or “▶” button. Press **OK** to view menu contents.



Select **Edit Channel List** to manage all stored channels. Use “◀” or “▶” and **OK** buttons to select Edit Channel List.

Operating the Channel List

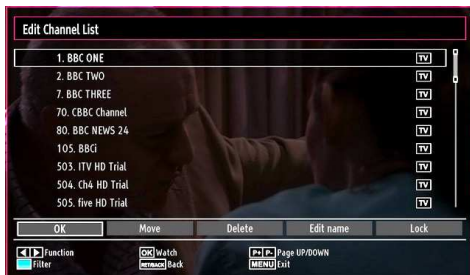

- Press “▼” or “▲” button to select the channel that will be processed. Press “◀” or “▶” button to select a function on Channel List menu.
- Use **P+/P-** buttons to move page up or down.
- Press **BLUE** button to view filtering options.
- Press **MENU** button to exit.

Moving a Channel

- First select the desired channel. Select Move option in the channel list and press **OK** button.
- Edit Number screen will be displayed. Enter the desired channel number by using the numeric buttons on the remote control. If there is a previously stored channel on that number, a warning screen will be displayed. Select Yes if you want to move the channel and press **OK**.
- Press **OK** button to process. Selected channel is now moved.

Deleting a Channel

You can press **GREEN** button to tag/untag all channels; **YELLOW** button to tag/untag channel.

- Select the channel that you want to delete and select **Delete** option. Press **OK** button to continue.
- A warning screen will appear. Select **YES** to delete, select **No** to cancel. Press **OK** button to continue.

Renaming a Channel

- Select the channel that you want to rename and select **Edit Name** option. Press **OK** button to continue.
- Pressing “◀” or “▶” button moves to the previous/next character. Pressing “▼” or “▲” button toggles the current character, i.e., ‘b’ character becomes ‘a’ by “▼” and ‘c’ by “▲”. Pressing the numeric buttons ‘0...9’ replaces the highlighted character with the characters printed above the button one by one as the button is pressed.

- When finished, press **OK** button to save. Press **MENU** to cancel.

Locking a Channel

You can press **GREEN** button to tag/untag all channels; **YELLOW** button to tag/untag a single channel.

- Select the channel that you want to lock and select **Lock** option. Press **OK** button to continue.
- You will be asked to enter parental control PIN. Default PIN is set as **0000**. Enter the PIN number.



- Press **OK** button when the desired channel is highlighted to lock/unlock the channel. Lock symbol will be displayed next to the selected channel.

Managing Stations: Favourites

You can create a list of favourite programmes.

- Press **MENU** button to view main menu. Select Channel List item by using “◀” or “▶” button. Press **OK** to view menu contents.
- Select **Favourites** to manage favourite list. Use “▼”/“▲” and **OK** buttons to select **Favourites**.
- You can set various channels as favourites so that only the favourite channels are navigated.

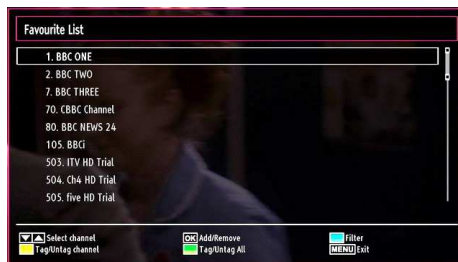

- Select a channel by using “▼” or “▲” button. Press **OK** button to add selected channel to favourites list. Press **OK** button again to remove.

Button Functions

- **OK**: Add/remove a station.
- **YELLOW**: Tag/untag a channel.
- **GREEN**: Tag/untag all channels.
- **BLUE**: Displays filtering options.

Managing Stations: Sorting Channel List

You can select broadcasts to be listed in the channel list. To display specific types of broadcast, you should use Active channel list setting.

Select Active channel list from the Channel list menu by using “◀” or “▶” button. Press **OK** button to continue.



You can select a broadcast type option from the list by using “▼” / “▲” and **OK** buttons.

On-Screen Information

You can press **INFO** button to display on-screen information. Details of the station and current programme will be displayed on the information banner.

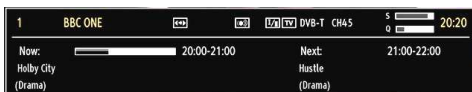

The information banner gives information on the channel selected and the programmes on it. The name of the channel is displayed, along with its channel list number.

Hint: Not all channels broadcast the programme data. If the name and time of the programme are not available, then information banner will be displayed with blanks.

If the selected channel is locked, you must enter the correct four-digit numeric code to view the channel (default code is **0000**). “Enter PIN” will be displayed on the screen in such a case:

Media Playback Using Media Browser

If the USB stick is not recognized after power off/on or First Time Installation, first, plug the USB device out and power off/on the TV set. Plug the USB device in again.

To display Media Browser window, press either “**MENU**” button on the remote control and then select Media Browser by pressing “◀” or “▶” button. Press **OK** button to continue. Media Browser menu options will be displayed.

Also, when you plug USB devices, media browser screen will be displayed automatically:



You can play music, picture and video files from the connected USB memory stick. Use “◀” or “▶” button to select Videos, Photos, Music or Settings.

You can connect two USB devices to your TV. If both USB devices include music, picture or video files, USB selection osd will be displayed on the screen. The first USB device connected to the TV will be named as USB Drive1.



Select a device by using “▼” or “▲” button and press **OK**.

Viewing Videos via USB

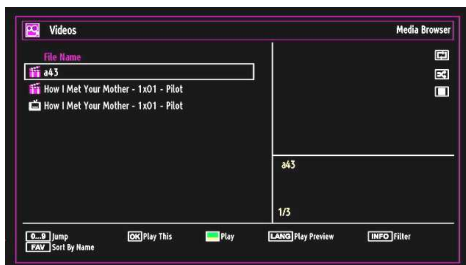

When you select Videos from the main options, available video files will be filtered and listed on this screen. You can use “▼” or “▲” button to select a video file and press **OK** button to play a video. If you select a subtitle file and press **OK** button, you can select or deselect that subtitle file. The following menu will be displayed while playing a video file:

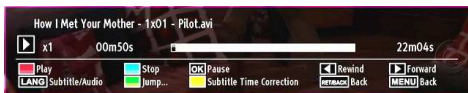

Play (RED button): Starts the video playback.

Stop (BLUE button): Stops the video playback.

Pause (OK button): Pause the video playback.

Rewind (◀ button): Goes backward.

Forward (▶ button): Goes forward.

Subtitle/Audio (LANG. button): Sets subtitle/Audio.

Yellow: Opens subtitle time correction menu

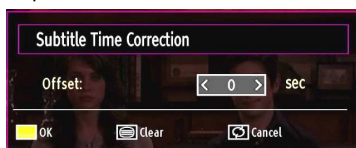

Press **RETURN (Exit)** button to switch back to previous menu.

Viewing Photos via USB

When you select Photos from the main options, available image files will be filtered and listed on this screen.

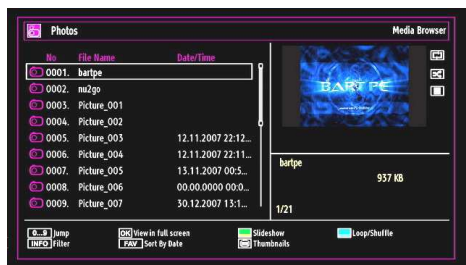

Jump (Numeric buttons): Jump to selected file using the numeric buttons.

OK: Views the selected picture in full screen.

Slideshow (GREEN button): Starts the slideshow using all images.

Loop/Shuffle (BLUE button): Press once to enable Loop. Press again to enable both Loop and Shuffle. Press once more to enable only Shuffle. Press again to disable all. You can follow the disabled functions with the change of the icons.

FAV: Sorts files by date.

TEXT: Views images in thumbnails.

INFO: Changes filter options.

Slideshow Options



Pause (YELLOW button) : Pauses the slideshow.

Continue (GREEN button) : Continues the slideshow.

Previous/Next (Left/Right buttons): Jumps to previous or next file on slideshow.

Rotate (Up/Down buttons): Rotates the image using up/down buttons.

Loop/Shuffle (BLUE button): Press once to disable Loop. Press again to disable both Loop and Shuffle. Press once more to enable only Shuffle. Press again to enable all. You can follow the disabled functions with the change of the icons.

RETURN (Exit): Back to file list.

INFO: Displays help screen.

Playing Music via USB

When you select Music from the main options, available audio files will be filtered and listed on this screen.



0..9 (Numeric buttons): Jumps to the selected file.

Play This (OK button) : Plays the selected file.

Play (GREEN button) : Plays all media files starting with the selected one.

Stop (RED button) : Stops playback.

Pause (YELLOW button) : Pauses the selected playback.

Previous/Next (Left/Right buttons) : Jumps to previous or next file to play.

FAV: Sorts files by Title, Artist or Album..

INFO: Changes filter options.

Loop/Shuffle (BLUE button): Press once to disable Loop. Press again to disable both Loop and Shuffle. Press once more to enable only Shuffle. Press again to enable all. You can follow the disabled functions with the change of the icons.

Media Browser Settings

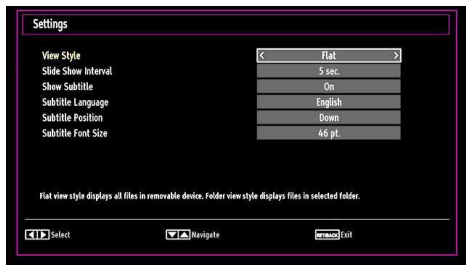

You can set your Media Browser preferences by using the Settings dialog. Press “▼” or “▲” button to highlight an item and use “◀” or “▶” button to set.

View Style: Sets default browsing mode.

Slide Show Interval: Sets slide show interval time.

Show Subtitle: Sets subtitle enabling preference.

Subtitle Position: Sets subtitle position as up or down.

Subtitle Font Size: Sets subtitle font size (max. 54pt).

Changing Image Size: Picture Formats

- Programmes can be watched in different picture formats, depending on the transmission received.
- You can change the aspect ratio (image size) of the TV for viewing the picture in different zoom modes.
- Press **SCREEN** button repeatedly to change the image size. Available zoom modes are listed below.

Auto

When a **WSS (Wide Screen Signalling)** signal, which shows the aspect ratio of the picture, is included in the broadcast signal or the signal from an external device, the TV automatically changes the **ZOOM** mode according to the **WSS** signal.

- When the **AUTO** mode does not function correctly due to poor **WSS** signal quality or when you want to change the **ZOOM** mode, change to another **ZOOM** mode manually.

16:9

This uniformly stretches the left and right sides of a normal picture (4:3 aspect ratio) to fill the wide TV screen.

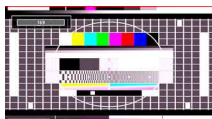

- For 16:9 aspect ratio pictures that have been squeezed into a normal picture (4:3 aspect ratio), use the **16:9** mode to restore the picture to its original shape.

Subtitle

This zooms up the wide picture (16:9 aspect ratio) with subtitles to the full screen.



Note: You can shift to screen up or down by pressing “▼” / “▲” buttons while picture zoom is selected as panoramic, 14:9 Zoom, Cinema or Subtitle.

14:9

This zooms up the wide picture (14:9 aspect ratio) to the upper and lower limits of the screen.

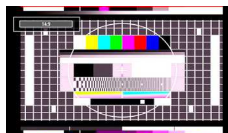

14:9 Zoom

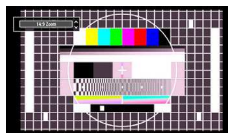

This option zooms to the 14:9 picture.

4:3

Use to view a normal picture (4:3 aspect ratio) as this is its original size.

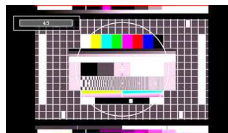

Panoramic

This stretches the left and right sides of a normal picture (4:3 aspect ratio) to fill the screen, without making the picture appear unnatural.

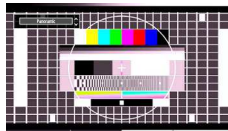

The top and bottom of the picture are slightly cut off.

Cinema

This zooms up the wide picture (16:9 aspect ratio) to the full screen.



Configuring Picture Settings

You can use different picture settings in detail.

Press **MENU** button and select the Picture icon by using “◀” or “▶” button. Press **OK** button to view Picture Settings menu.

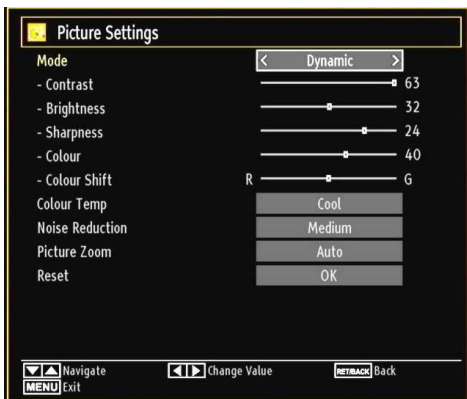

Operating Picture Settings Menu Items

- Press “▼” or “▲” button to highlight a menu item.
- Use “◀” or “▶” button to set an item.
- Press **MENU** button to exit.

Picture Settings Menu Items

Mode: For your viewing requirements, you can set the related mode option. Picture mode can be set to one of these options: **Cinema, Game, Dynamic** and **Natural**.

Contrast: Sets the lightness and darkness values of the screen.

Brightness: Sets the brightness value for the screen.

Sharpness: Sets the sharpness value for the objects displayed on the screen.

Colour: Sets the colour value, adjusting the colors.

Colour Shift: Adjust the desired colour tone.

Hue (NTSC only): Adjusts the colour value.

Colour Temp: Sets the desired colour tone.

Setting **Cool** option gives white colours a slight blue stress.

For normal colours, select **Normal** option.

Setting **Warm** option gives white colours a slight red stress.

Noise Reduction: If the broadcast signal is weak and the picture is noisy, use **Noise Reduction** setting to reduce the noise amount. Noise Reduction can be set to one of these options: **Low, Medium, High** or **Off**.

Game Mode: When Game Mode is set to On, specific game mode settings, which are optimized for better video quality, will be loaded.

Note: When Game Mode is on, some items in the Picture Settings menu will be unavailable to be set.

Picture Zoom: Sets the picture size to Auto, 16:9, Subtitle, 14:9, 14:9 Zoom, 4:3, Panoramic or Cinema.

Reset: Resets the picture settings to factory default settings.

While in VGA (PC) mode, some items in Picture menu will be unavailable. Instead, VGA mode settings will be added to the Picture Settings while in PC mode.

PC Picture Settings

For adjusting PC picture items, do the following:

Press “◀” or “▶” button to select Picture icon. Picture menu appears on the screen.

Contrast, Brightness, Colour, Colour Temp and Picture Zoom settings in this menu are identical to settings defined in TV picture menu under “Main Menu System”.

Sound, Settings and Source settings are identical to the settings explained in main menu system.

PC Position: Select this to display PC position menu items.

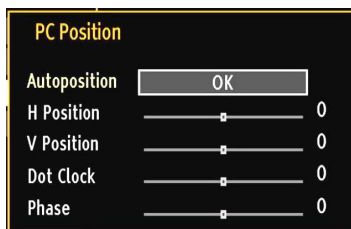

Autoposition: Automatically optimizes the display. Press **OK** to optimize.

H Position: This item shifts the image horizontally to right hand side or left hand side of the screen.

V Position: This item shifts the image vertically towards the top or bottom of the screen.

Dot Clock: Dot Clock adjustments correct the interference that appear as vertical banding in dot intensive presentations like spreadsheets or paragraphs or text in smaller fonts.

Phase: Depending on the resolution and scan frequency that you input to the TV set, you may see a hazy or noisy picture on the screen. In such a case you can use this item to get a clear picture by trial and error method.

Configuring Sound Settings

Sound settings can be configured according to your personal preferences.

Press **MENU** button and select the Sound icon by using “◀” or “▶” button. Press **OK** button to view Sound Settings menu.

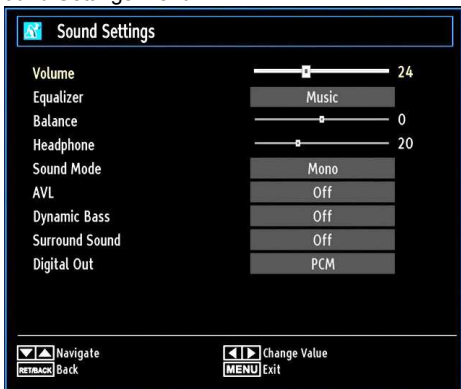

Operating Sound Settings Menu Items

- Press “▼” or “▲” button to highlight a menu item.
- Use “◀” or “▶” button to set an item.
- Press **MENU** button to exit.

Sound Settings Menu Items

Volume: Adjusts volume level.

Equalizer: Press **OK** button to view equalizer sub-menu.

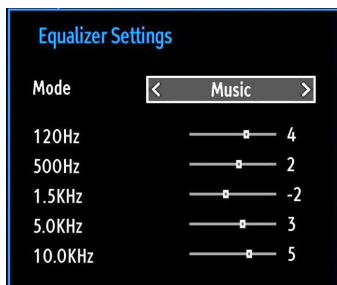

In equalizer menu, the preset can be changed to **Music, Movie, Speech, Flat, Classic** and **User**. Press the **MENU** button to return to the previous menu.

Note: Equalizer menu settings can be changed manually only when the **Equalizer Mode** is in **User**.

Balance: This setting is used for emphasizing left or right speaker balance.

Headphone: Sets headphone volume.

Sound Mode: You can select Mono, Stereo, Dual I or Dual II mode, only if the selected channel supports that mode.

AVL: Automatic Volume Limiting (AVL) function sets the sound to obtain fixed output level between programmes (For instance, volume level of advertisements tend to be louder than programmes).

Dynamic Bass: Dynamic Bass is used to increase bass effect of the TV set.

Surround Mode: Surround mode can be change as On or Off.

Digital Out: Sets digital out audio type.

Configuring Your TV's Settings

Detailed settings can be configured to suit your personal preferences.

Press **MENU** button and select Settings icon by using “◀” or “▶” button. Press **OK** button to view Settings menu.



Operating Settings Menu Items

- Press “▼” or “▲” button to highlight a menu item.
- Press **OK** button to select an item.
- Press **MENU** button to exit.

Settings Menu Items

Conditional Access: Controls conditional access modules when available.

Language: Configures language settings.

Parental: Configures parental settings.

Timers: Sets timers for selected programmes.

Date/Time: Sets date and time.

Sources: Enables or disables selected source options.

Other Settings: Displays other setting options of the TV set.

Using a Conditional Access Module

IMPORTANT: Insert or remove the CI module only when the TV is SWITCHED OFF.

- In order to watch certain digital channels, a conditional access module (CAM) can be necessary. This module must be inserted in the CI slot of your TV.
- Obtain the Conditional Access Module (CAM) and the viewing card by subscribing to a pay channel company, then insert those to the TV using the following procedure.
- Insert the CAM and then the viewing card to the slot that is located in the terminal cover at the rear side of the TV.
- The CAM should be correctly inserted, it is impossible to insert fully if reversed. The CAM or the TV terminal may be damaged if the CAM is forcefully inserted.

Connect the TV to the mains supply, switch on and then wait for few moments until the card is activated.

- When no module is inserted, “**No Common Interface module detected**” message appears on the screen.
- Refer to the module instruction manual for details of the settings.

Viewing Conditional Access Menu (*)

(*) These menu settings may change depending on the service provider.

Press **MENU** button and select the icon by using “◀” or “▶” button. Press **OK** button to view Settings menu. Use “▼” or “▲” button to highlight **Conditional Access** and press **OK** to view menu items.

Configuring Language Preferences

You can operate the TV’s language settings using this menu.

Press **MENU** button and select the Settings icon by using “◀” or “▶” button. Press **OK** button to view Settings menu. Use “▼” or “▲” button to highlight **Language** and press **OK** to continue:

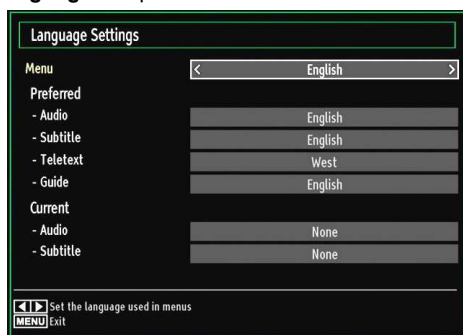

Use “▼” or “▲” button to set an item. Settings are stored automatically.

Menu: displays the system language.

Preferred

These settings will be used if available. Otherwise the current settings will be used.

- **Audio:** Sets the preferred audio language.
- **Subtitle:** Sets the subtitle language. Selected language will be seen in subtitles.
- **Teletext:** Sets teletext language.
- **Guide:** Sets the preferred Guide language.

Current (*)

(*) These settings can be changed if only the broadcaster supports. Otherwise, settings will not be available to be changed.

- **Audio:** Changes the audio language for the current channel.
- **Subtitle:** Sets the subtitle language for the current channel.

Parental Control

To prohibit viewing of certain programmes, channels and menus can be locked by using the parental control system.

This function enables or disables the menu protection system and allows the PIN code to be changed.

Press **MENU** button and select the Settings by using “◀” or “▶” button. Press **OK** button to view Settings menu. Use “▼” or “▲” button to highlight **Parental** and press **OK** to continue:



To display parental lock menu options, PIN number should be entered. Factory default PIN number is **0000**. After coding the correct PIN number, parental settings menu will be displayed:



Parental Settings Menu Operation (*)

- Select an item by using “▼” or “▲” button.
- Use “◀” or “▶” button to set an item.

- Press **OK** button to view more options.

(* If you set Country option as UK in the first time installation, Maturity Lock and Child Lock options will not be visible. This setting is available only for EU countries.

Menu Lock: Menu lock setting enables or disables the menu access. You can disable access to the installation menu or the whole menu system.

Maturity Lock: When set, this option gets the maturity information from the broadcast and if this maturity level is disabled, disables access to the broadcast.

Child Lock: When Child Lock is set, the TV can only be controlled by the remote control. In this case the control panel buttons will not work, except for the Standby/On button. When Child Lock is activated you are able to switch the TV into Standby mode with the Standby/On button. To switch the TV on again, you need the remote control. Hence, if one of those buttons is pressed, **Child Lock Is On** will be displayed on the screen when the menu screen is not visible.

Set PIN: Defines a new PIN number. Use numeric buttons to enter a new pin number. You will need to code your new pin a second time for verification purposes.

IMPORTANT: The factory default pin number is **0000**, if you change the pin number make sure you write it down and keep it safe.

Timers

To view Timers menu, press **MENU** button and select Settings icon by using “◀” or “▶” button. Press **OK** button to view Settings menu. Use “▼” or “▲” button to highlight Timers and press **OK** to continue:

Setting Sleep Timer

This setting is used for setting the TV to turn off after a certain time.

- Highlight Sleep Timer by using “▼” or “▲” button.
- Use “◀” or “▶” button to set. The timer can be programmed between **Off** and **2.00** hours (120 minutes) in steps of 30 minutes.

Setting Programme Timers

You can set programme timers for a particular programme using this feature.

Press “▼” button to set timers on an event. Programme timer function buttons will be displayed on the screen.

Adding a Timer

- Press **YELLOW** button on the remote control to add a timer. The following menu appears on the screen:

Channel: Changes channel by using “◀” or “▶”.

Timer Type: This feature is unavailable to be set.

Date: Enter a date using the numeric buttons.

Start: Enter a starting time using the numeric buttons.

End: Enter an ending time using the numeric buttons.

Duration: Displays duration between the starting and ending time.

Mode: Sets a timer to be repeated as Once, Daily or Weekly. Use “◀” or “▶” buttons to select an option.

- Press **GREEN** button to save the timer. Press **RED** button to cancel.

Change/Delete: Controls parental settings on timers.

Editing a Timer

- Select the timer you want to edit by pressing “▼” or “▲” button.
- Press **GREEN** button. Edit Timer menu screen will be displayed.
- When finished with editing, press **GREEN** button to save. You can press **MENU** button to cancel.

Deleting a Timer

- Select the timer you want to delete by pressing “▼” or “▲” button.
- Press **RED** button.
- Select **YES** by using “◀” or “▶” buttons to delete the timer. Select **NO** to cancel.

Configuring Date/Time Settings

Select **Date/Time** in the Settings menu to configure Date/Time settings. Press **OK** button.

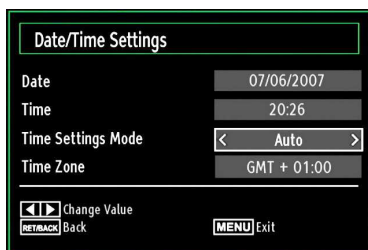

- Use “▼” or “▲” buttons to highlight **Date/Time**. Date, Time, Time Settings Mode and Time Zone Setting will be available.
- Use “▲” or “▼” buttons to highlight the Time Settings Mode. Time Settings Mode is set using “◀” or “▶” buttons. It can be set to **AUTO** or **MANUAL**.
- When **AUTO** is selected, Date/Time and Time Zone options will not be available to be set. If **MANUAL** option is selected as the Time Zone can be altered:
- By pressing “▲” or “▼” buttons select Time Zone.

Use “◀” or “▶” buttons to change the Time Zone between GMT-12 or GMT+12. Date/Time on the top of the menu list will then change according to the selected Time Zone.

- Changes are automatically stored. Press **MENU** to exit.

Configuring Source Settings

You can enable or disable selected source options. The TV will not switch to the disabled source options when **SOURCE** button is pressed.

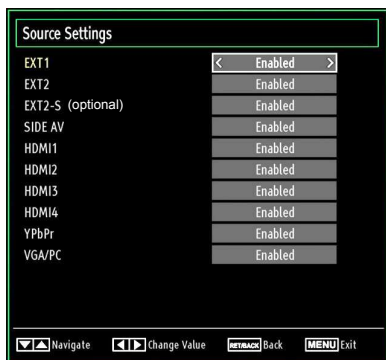

- Select **Sources** in the Settings menu and press **OK** button.
- Press “▼” or “▲” buttons to select a source.
- Use “◀” or “▶” button to enable or disable the selected source. Changes are automatically stored.

Configuring Other Settings

To view general configuration preferences, select **Other Settings** in the Settings menu and press **OK** button.

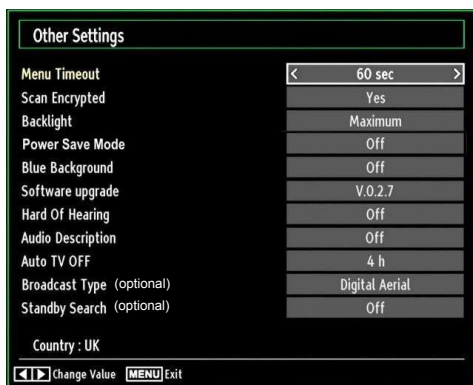

Operation

- Press “▼” or “▲” buttons to select an item.
- Use “◀” or “▶” button to set an option.
- Press **OK** button to view a sub-menu.

Menu Timeout: Changes timeout duration for menu screens.

Scan Encrypted: When this setting is on, search process will locate the encrypted channels as well. If it is set as **Off**, encrypted channels will not be located in automatic search or manual search.

Backlight: This setting controls the backlight level and it can be set to Maximum, Minimum, Medium and Eco Mode (optional).

Power Save Mode : Use “▼” or “▲” button to select Power Save Mode. Press “◀” or “▶” button to set Power Save Mode as On or Off.

See the section, “Environmental Information” in this manual for further information on Power Save Mode.

Note : Backlight function will be invisible if Power Save Mode is set to on.

Blue Background: Activates or deactivates blue background system when the signal is weak or absent.

Software Upgrade: To ensure that your TV always has the most update information, you can use this setting. In order for the proper operation, please ensure that the TV is set to standby mode.

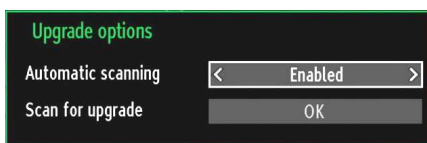

You can enable or disable automatic upgrade by setting **Automatic Scanning** option.

You can manually search for new software by selecting **Scan for upgrade**.

Hard of Hearing: If the broadcaster enables any special signal concerning the audio, you can set this setting as On to receive such signals.

Audio Description: Audio description refers to an additional narration track for blind and visually impaired viewers of visual media, including television and movies. The description narrator talks through the presentation, describing what is happening on the screen during the natural pauses in the audio (and sometimes during dialogue, if deemed necessary). You can use this feature, only if the broadcaster supports that additional narration track.

Auto TV Off: You can set the timeout value of auto off feature. After the timeout value is reached and the TV is not operated for selected time, the TV will go off.

Broadcast Type: When you set the desired broadcast type by using “◀” or “▶” button, the TV will display the related channel list. If the related source has does not include any stored channels, “No channels for this type have been found.” message will be displayed on the screen.

Standby Search (optional) : Use “▼” or “▲” button to select Standby Search and then press “◀” or “▶” button to set this setting as On or Off. If you change Standby Search to Off, this function will be unavailable. To use Standby search please make sure that you select Standby Search as On.

Other Features

Displaying TV Information: Programme Number, Programme Name, Sound Indicator, time, teletext, channel type and resolution information is displayed on the screen when a new programme is entered or “INFO/i” button is pressed.

Mute Function: Press “⊗” button to disable sound. Mute indicator will be displayed in the upper side of the screen. To cancel mute, there are two alternatives; the first one is pressing the “⊗” button and the second one is increasing the volume level.

Picture Mode Selection: By pressing **PRESETS** button, you can change **Picture Mode** settings in accordance with your viewing requirements. Available options are Dynamic, Natural, Cinema and Game.

Displaying Subtitles: You can enable subtitles by pressing the **SUBTITLE** button of the remote control. Press **SUBTITLE** button again to disable subtitle function.

If “**Subtitle**” is **On**, pressing the “☰” button causes the following warning message display on the screen (** for UK only)

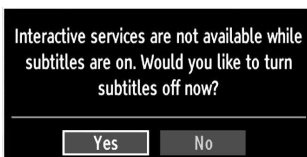

Teletext

Teletext system transmits information such as news, sports and weather on your TV. Note that is the signal degrades, for example in poor/adverse weather conditions, some text errors may occur or the teletext mode may be aborted.

Teletext function buttons are listed below:

“☰” **Teletext / Mix** : Activates teletext mode when pressed once. Press again to place the teletext screen over the programme (mix). Pressing again will quit the teletext mode.

“RETURN” **Index**: Selects the teletext index page.

“INFO/?” **Reveal**: Shows hidden information (e.g. solutions of games).

“OK” **Hold**: Holds a text page when convenient. Press again to resume.

“◀/▶” **Subcode Pages** : Selects subcode pages if available when the teletext is activated.

P+ / P- and numbers (0-9): Press to select a page.

Note: Most TV stations use code 100 for their index pages.

Coloured Buttons (RED/GREEN/YELLOW/BLUE)

Your TV supports both **FASTTEXT** and **TOP text** systems. When these systems are available, the pages are divided into groups or topics. When **FASTTEXT** system is available, sections in a teletext page will become colour-coded and can be selected by pressing the coloured buttons. Press a coloured button that corresponds to with your needs. The coloured writings will appear, showing you which coloured buttons to use when **TOP text** transmission is present. Pressing “▼” or “▲” commands will request the next or previous page respectively.

Tips

Screen Care: Clean the screen with a slightly damp, soft cloth. Do not use abrasive solvents as they may damage the coating layer of the TV screen. For your safety, unplug the mains plug when cleaning the set. When moving the TV, hold it properly from the bottom part.

Image Persistence: Please note that ghosting may occur while displaying a persistent image. LCD TVs' image persistence may disappear after a short time. Try turning off the TV for a while.

To avoid this, do not leave the screen in still picture for extended periods.

No Power: If your TV system has no power, please check the main power cable and connection to the mains socket outlet.

Poor Picture: Have you selected the correct TV system? Is your TV set or house aerial located too close to a non-earthed audio equipment or neon lights, etc.? Mountains or high buildings can cause double pictures or ghost images. Sometimes you can improve the picture quality by changing the direction of the aerial. Is the picture or teletext unrecognisable? Check if you have entered the correct frequency. Please retune the channels. The picture quality may degrade when two peripherals are connected to the TV at the same time. In such a case, disconnect one of the peripherals.

No Picture: Is the aerial connected properly? Are the plugs connected tightly to the aerial socket? Is the aerial cable damaged? Are suitable plugs used to connect the aerial? If you are in doubt, consult your dealer. No Picture means that your TV is not receiving a transmission. Have you selected the correct button on the remote control? Try once more. Also make sure the correct input source has been selected.

Sound: You can not hear any sound. Did you perhaps interrupt the sound, pressing the  button? Sound is coming from only one of the speakers. Is the balance set to one extreme? See **Sound Menu**.

Remote Control: Your TV no longer responds to the remote control. Perhaps the batteries are exhausted. If so you can still use the local buttons on the TV.

Input Sources: If you cannot select an input source, it is possible that no device is connected. Check the AV cables and connections if you have tried to connect a device

Appendix A: PC Input Typical Display Modes

The display has a maximum resolution of 1360 x 768. The following table is an illustration of some of the typical video display modes. Your TV may not support different resolutions. Supported resolution modes are listed below. If you switch your PC to an unsupported mode, a warning OSD will appear on the screen.

Index	Resolution	Frequency
1	640x400	70 Hz
2	640x480	60 Hz
3	640x480	75 Hz
4	800x600	160 Hz
5	800x600	75 Hz
6	1024x768	60 Hz
7	1024x768	70 Hz
8	1024x768	75 Hz
9	1152x864	1 Hz
10	1280x768	60 Hz
11	1280x1024	60 Hz
12	1360x768	60 Hz

Appendix B: AV and HDMI Signal Compatibility (Input Signal Types)

Source	Supported Signals		Available
EXT-1 (SCART 1)	PAL 50/60		O
	NTSC 60		O
	RGB 50		O
	RGB 60		O
EXT-2 (SCART-2)	PAL 50/60		O
	NTSC 60		O
	RGB 50		X
	RGB 60		X
SIDE AV	PAL 50/60		O
	NTSC 60		O
YPbPr	480I	60Hz	O
	480P	60Hz	O
	576I	50Hz	O
	576P	50Hz	O
	720P	50Hz	O
	720P	60Hz	O
	1080I	50Hz	O
	1080I	60Hz	O
	1080P	50Hz	O
	1080P	60Hz	O
HDMI1 HDMI2 HDMI3 HDMI4	480I	60Hz	O
	480P	60Hz	O
	576I	50Hz	O
	576P	50Hz	O
	720P	50Hz	O
	720P	60Hz	O
	1080I	50Hz	O
	1080I	60Hz	O
	1080P	50Hz	O
	1080P	60Hz	O
	1080P	24Hz	O

(X: Not Available, O: Available)

In some cases a signal on the LCD TV may not be displayed properly. The problem may be an inconsistency with standards from the source equipment (DVD, Set-top box, etc.). If you do experience such a problem please contact your dealer and also the manufacturer of the source equipment.

Appendix C: Supported DVI Resolutions

When connecting devices to your TV's connectors by using DVI converter cables (not supplied), you can refer to the following resolution information.

	24Hz	25Hz	30Hz	50Hz	60Hz
480i					<input checked="" type="checkbox"/>
480p					<input checked="" type="checkbox"/>
576i				<input checked="" type="checkbox"/>	
576p				<input checked="" type="checkbox"/>	
720p				<input checked="" type="checkbox"/>	<input checked="" type="checkbox"/>
1080i				<input checked="" type="checkbox"/>	<input checked="" type="checkbox"/>
1080p	<input checked="" type="checkbox"/>	<input checked="" type="checkbox"/>	<input checked="" type="checkbox"/>	<input checked="" type="checkbox"/>	<input checked="" type="checkbox"/>

Appendix D: Supported File Formats for USB Mode

Supported Players			
Player	Stream	Video Decoder (MSVD)	Audio Decoder (MSAD)
Audio	MP3	None	MP3
Audio	WAV/AIFF	None--	LPCM
Windows Media (optional)	WMA / ASF	VC1	WMA
MPEG1 Program Stream	MPEG-1	MPEG1	MP3, AC-3 and PCM
MPEG2 Program Stream	MPEG-2	MPEG2	MP3, AC-3 and PCM
MPEG4	MPEG-4/H264 in MP4 container	H264 and MPEG4	AAC
AVI (Xvid)	XVID	MPEG4	MP3, AC-3 and PCM

Appendix E: Software Upgrade

- Your TV is capable of finding and updating new software upgrades over broadcast channels.
- For broadcast channels search, TV looks the available channels stored in your settings. So before software upgrade search, it is advised to auto search and update all available channels.

1) Software upgrade search via user interface

- It is possible manually to check if there is a new software upgrade for your TV set.
- Simply navigate on your main menu. Choose **Settings** and select **Other Settings** menu. In **Other Settings** menu navigate on to the **Software Upgrade** item and press **OK** button to open **Upgrade Options** menu.
- In **Upgrade Options** menu select **Scan for upgrade** and press **OK** button.
- If a new upgrade is found, it starts to download the upgrade. A progress bar indicates the remaining download progress. When download completes with success a message is displayed for reboot to activate new software. Press **OK** to continue with the reboot operation.

2) 3.AM search and upgrade mode

- If **Automatic scanning** in **Upgrade Options** menu is enabled, TV wakes up at 03:00 and searches broadcast channels for new software upgrade. If new software is found and downloaded successfully, with next power up TV opens with new software version.

Note on reboot operation: *Reboot is the last step in software upgrade operation if download of new software is finished successfully. During reboot TV makes final initializations. In reboot sequence panel power is closed and front led indicates the activity with blinking. Around 5 minutes later TV restarts with new software activated.*

- If your TV fails to restart in 10 minutes, unplug power for 10 minutes and re-plug again. TV should open with new software safely. If you still can not get TV working, please kindly repeat unplug and plug sequence a few times more. If your set still can not operate, please call the service personnel to fix the problem for you.

Caution: *While led is blinking during reboot do not unplug your TV's power. Doing this may cause your TV not to re-open again and can only be fixed by service personnel.*

Information for Users on Disposal of Old Equipment and Batteries

[European Union only]

These symbols indicate that equipment with these symbols should not be disposed of as general household waste. If you want to dispose of the product or battery, please consider the collection systems or facilities for appropriate recycling.

Notice: *The sign Pb below the symbol for batteries indicates that this battery contains lead.*



Products



Battery

Specifications

TV BROADCASTING

PAL/SECAM B/G D/K K' I/I' L/L'

RECEIVING CHANNELS

VHF (BAND I/III)

UHF (BAND U)

HYPERBAND

NUMBER OF PRESET CHANNELS

1000

CHANNEL INDICATOR

On Screen Display

RF AERIAL INPUT

75 Ohm (unbalanced)

OPERATING VOLTAGE

220-240V AC, 50 Hz.

AUDIO

German + Nicam Stereo

AUDIO OUTPUT POWER (W_{RMS}) (10% THD)

2 x 6

POWER CONSUMPTION (W)

150 W (max)

< 1 W (Standby)

PANEL

16:9 display, 32" Screen Size

DIMENSIONS (mm)

DxLxH (With foot): 212 x 794 x 564

Weight (Kg): 12,30

DxLxH (Without foot): 97 x 794 x 524

Weight (Kg): 11,60

Digital Reception (DVB-T)

Transmission Standards:

DVB-T, MPEG2, DVB-T, MPEG4 HD

i. DEMODULATION

- Symbol rate: COFDM with 2K/8K FFT mode.
- Modulation: 16-QAM - 64-QAM FEC for all DVB modes (automatically found)
- MHEG-5 ENGINE compliant with ISO/IEC 13522-5 UK engine Profile (UK only)
- Object carousel support compliant with ISO/IEC 135818-6 and UK DTT profile(UK only)
- Frequency range: 474-850 MHz for UK models

ii. VIDEO

- H.264 (MPEG-4 part 10) main and high profile level 4.1/MPEG-2 MP@HL video decoder.
- HD display multi format capable (1080i, 720p, 576p)
- CVBS analogue output.(In HD channels, this will not be available)

iii. AUDIO

- MPEG-1 layer I/II, MPEG-2 layer II, AAC, HEAAC, AC3, E-AC3
- Sampling frequencies supported are 32, 44.1 & 48 kHz

Digital Reception (DVB-C)

Transmission Standards:

DVB-C, MPEG2, DVB-C, MPEG4

i. DEMODULATION

- Symbolrate: 4.0 Msymbols/s to 7.2 Msymbols/s
- Modulation: 16-QAM , 32-QAM ,64-QAM, 128-QAM and 256-QAM

ii. VIDEO

- All MPEG2 MP@ML formats with up-conversion and filtering to CCIR601 format.
- CVBS analogue output

iii. AUDIO

- All MPEG1 Layer 1 and 2 modes
- Sampling frequencies supported are 32, 44.1 & 48 kHz.

Table des matières

Caractéristiques.....	65	Gestion des chaînes : Trier une liste de chaînes..	81
Introduction.....	65	Information à l'écran.....	81
Préparation.....	65	Lecture de medias via navigateur média.....	82
Précautions de sécurité.....	66	Affichage de vidéo via USB.....	82
Contenu du carton.....	67	Affichage de photos via USB.....	82
Informations à caractère environnemental.....	68	Afficher la musique via USB.....	83
Informations relatives à la réparation.....	68	Réglages du navigateur média.....	83
Boutons de la télécommande.....	69	Changement de la taille d'une image : Formats d'image.....	84
TV LCD et boutons de commande.....	70	Configuration des Réglages de l'image.....	85
Affichage des branchements latéraux arrière.....	70	Fonctionnement des éléments du menu	
Affichage des branchements - Connecteurs latéraux.....	71	Réglages d'image.....	85
Alimentation électrique.....	72	Eléments du menu Réglages d'image.....	85
Branchement de l'antenne.....	72	Réglages de l'image du PC.....	85
Utilisation des connecteurs multimédia numériques.....	72	Configuration des paramètres sonores.....	86
Branchement de la clé à mémoire USB.....	72	Fonctionnement des éléments du menu	
Branchement du HDMI latéral.....	72	Réglages sonores.....	86
Connexion du téléviseur LCD à un PC.....	73	Eléments du menu Réglages sonores.....	86
Connexion du téléviseur à un lecteur de DVD.....	73	Configuration des paramètres de votre téléviseur.....	87
Utilisation des connecteurs AV latéraux.....	73	Fonctionnement des éléments du menu	
Utilisation d'autres connecteurs.....	74	Réglages.....	87
Télécommande.....	74	Eléments du menu Réglage.....	87
Installation des piles.....	74	Utilisation du module d'accès conditionnel.....	87
Mise sous/hors tension.....	74	Configuration des préférences linguistiques.....	87
Sélection d'entrée.....	75	Contrôle parental.....	88
Utilisation des boutons du téléviseur.....	75	Minuterias.....	89
Utilisation des touches de la télécommande.....	75	Réglage de la minuterie sommeil.....	89
Affichage du Guide électronique de programme (EPG).....	76	Réglages des minuterias de programmes.....	89
Installation Initiale.....	77	Configuration date / heure.....	89
Réglage automatique.....	78	Configuration des paramètres source.....	90
Fonctionnement du menu Recherche de		Configuration des autres réglages.....	90
Chaînes Automatique.....	78	Fonctionnement.....	90
Réglage manuel.....	78	Mode d'économie d'énergie.....	90
Recherche manuelle d'antenne numérique.....	79	Autres Fonctions.....	91
Recherche manuelle câble-numérique.....	79	Télétexte.....	91
Recherche manuelle analogique.....	79	Conseils.....	92
Réglage fin (analogique).....	79	Annexe A : Modes d'affichage typiques d'une entrée de PC.....	93
Recherche des chaînes en réseau.....	79	Annexe B : Compatibilité des signaux AV et HDMI (types de signal d'entrée).....	93
Effacer la liste des chaînes (*).....	80	Annexe C : Résolutions DVI prises en charge.....	94
Gestion des chaînes : Liste des Chaînes.....	80	Annexe D : Formats de fichier pris en charge pour le mode USB.....	94
Fonctionnement de la liste des chaînes.....	80	Annexe E: Mise à jour du logiciel.....	95
Déplacer une chaîne.....	80	Spécifications.....	96
Supprimer une chaîne.....	80	Réception numérique (DVB-T).....	96
Renommer une chaîne.....	80	Réception numérique (DVB-C).....	96
Verrouiller une chaîne.....	81		
Gestion des chaînes : Favoris.....	81		
Fonctions des boutons.....	81		

Caractéristiques

- Télévision LCD couleur avec télécommande.
- Câble TV numérique terrestre entièrement intégré (DVB-T C- MPEG2) (DVB-T-C MPEG4).
- Prise HDMI pour vidéo et audio numériques. Ce branchement est également conçu pour accepter des signaux haute définition.
- Entrée USB.
- 1000 programmes (analogiques+numériques).
- Menu de paramétrage OSD.
- Tuner DVB-T-C HD intégré, compatible avec MPEG 2 / MPEG 4.
- Prise péritel pour appareils externes (appareil vidéo, jeu vidéo, appareil audio, etc.).
- Système de son stéréo. (Allemand+Nicam)
- Télétexte, Fastext, TOP text.
- Branchement du casque.
- Système d'auto programmation.
- Réglage manuel vers l'avant ou vers l'arrière.
- Minuterie Sommeil / Verrouillage enfants.
- Coupure du son automatique quand il n'y a aucune transmission.
- Lecture NTSC.
- AVL (Limitation Automatique du Volume).
- Arrêt automatique.
- PLL (Recherche de Fréquence).
- Entrée PC.
- Plug&Play (branchement et utilisation instantanée) pour Windows 98, ME, 2000, XP, Vista, Windows 7.
- Mode jeu

Introduction

Veillez lire les consignes correspondantes de ce manuel avant toute première utilisation de cet appareil, même lorsque vous êtes familier avec l'utilisation des appareils électroniques. Veuillez surtout prêter attention au chapitre intitulé **CONSIGNES DE SECURITE**. Veuillez conserver ce manuel pour une utilisation ultérieure. Au moment de vendre ou de donner cet appareil à quelqu'un, il est absolument important de l'accompagner de ces consignes d'utilisation.

Merci d'avoir choisi cet appareil. Ce manuel vous guidera pour une utilisation appropriée de votre téléviseur. Lisez-le minutieusement avant de procéder à l'utilisation de votre appareil. Veuillez le conserver dans un endroit sûr car vous pourrez à nouveau en avoir besoin.



Le présent appareil a été conçu pour recevoir et afficher les programmes de télévision. Les différentes options de connexion offrent une possibilité supplémentaire pour la réception et l'affichage des sources disponibles (récepteur, lecteur de DVD, enregistreur de DVD, magnéto, PC, etc.) Le fonctionnement de cet appareil doit se faire uniquement à l'abri de l'humidité. Il a été fabriqué exclusivement pour être utilisé à titre privé et ne peut par conséquent être utilisé ni à titre commercial, ni à titre industriel. Toute utilisation non prévue ou toute modification non autorisée annule de fait la garantie. Le fait de faire fonctionner votre téléviseur LCD dans des conditions ambiantes extrêmes peut l'endommager.

Préparation

Pour la ventilation, laissez un espace d'au moins 10 cm autour du poste. Pour éviter toute panne ou situation périlleuse, ne placez aucun objet au-dessus du poste. Utilisez cet appareil sous des climats modérés.

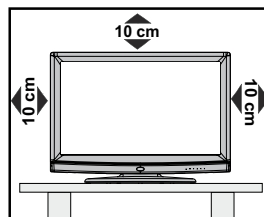

Précautions de sécurité

Lisez les consignes de sécurité recommandées ci-après pour votre sécurité.

Source d'alimentation

Ce téléviseur ne doit fonctionner qu'à partir d'une prise de courant 220-240 V AC 50 Hz. Assurez-vous de sélectionner la tension appropriée pour votre convenance.

Cordon d'alimentation

Ne placez pas l'appareil, ni une pièce de mobilier, etc. sur le cordon d'alimentation (alimentation secteur); évitez tout pincement du cordon. Tenez le cordon d'alimentation par sa fiche. Ne débranchez pas l'appareil en tirant sur le cordon d'alimentation et ne touchez jamais au cordon d'alimentation avec des mains mouillées car ceci pourrait causer un court-circuit ou une décharge électrique. Ne nouez jamais le cordon ni ne l'attachez à d'autres cordons. Les cordons d'alimentation doivent être placés de façon à ne pas risquer d'être piétinés. Un cordon de raccordement endommagé peut causer un incendie ou vous infliger une décharge électrique. Lorsqu'il est endommagé, le cordon doit être remplacé, et cette opération doit être effectuée par un personnel qualifié.

Humidité et eau

N'utilisez pas cet appareil dans un endroit humide et moite (évitiez la salle de bain, l'évier de la cuisine, et la proximité de la machine à laver). N'exposez pas cet équipement à la pluie ou à l'eau, ceci pouvant s'avérer dangereux, et ne placez aucun objet rempli de liquide, comme un vase par exemple, au dessus. Ne pas exposer à des suintements ou à des éclaboussures.

Si un objet solide ou un liquide tombe à l'intérieur du poste, débranchez-le et faites-le vérifier par un personnel qualifié avant de continuer à l'utiliser.

Nettoyage

Avant de nettoyer, débranchez le poste TV de la prise murale. N'utilisez pas de nettoyant en liquide ou en aérosol. Utilisez un chiffon doux et sec.

Ventilation

Les fentes et les orifices du téléviseur sont prévus pour la ventilation et pour assurer un fonctionnement fiable. Pour éviter la surchauffe, ces orifices ne doivent pas être obstrués ni couverts de quelque façon que ce soit.

Chaleur et flammes

L'appareil ne doit pas être placé à côté de flammes nues ou de sources de chaleur, à l'exemple d'un radiateur. Assurez-vous

qu'aucune source de flamme vive, telles que des bougies allumées, ne soit placée sur le téléviseur. Les piles ne doivent pas être exposées à une chaleur excessive comme le rayonnement solaire ou autre phénomène similaire.

Foudre

En cas d'orage et de foudre ou lorsque vous partez en vacances, débranchez le cordon d'alimentation de la prise murale.



Pièces de rechange

Lorsque des pièces de rechange sont requises, assurez-vous que le technicien utilise celles qui ont été préconisées par le fabricant ou celles qui ont les mêmes caractéristiques techniques que les pièces originales. Des substitutions non autorisées peuvent causer un incendie, une décharge électrique ou d'autres risques.

Maintenance

Veillez confier toute la maintenance à un technicien qualifié. Ne retirez pas le couvercle vous-même car ceci peut entraîner une décharge électrique.



Mise au rebut

• Instructions pour la mise au rebut:

L'emballage et les éléments qui aident dans l'emballage sont recyclables et doivent être recyclés. Les matériaux d'emballage, comme le sac en feuille d'aluminium, doivent être tenus hors de portée des enfants. • Les piles, même celles ne contenant pas de métal lourd, ne doivent pas être jetées avec les déchets ménagers. Veuillez éliminer les piles usagées de manière écologique. Consultez la réglementation applicable dans votre région.

• Évitez d'essayer de recharger les piles. Si vous le faites, elles peuvent exploser. Ne remplacez les piles qu'avec celles de même type ou de type équivalent.

Ce symbole sur l'appareil ou sur son emballage indique que votre appareil électrique ou électronique doit être jeté à la fin de sa durée de vie séparément de vos déchets ménagers. Il existe des systèmes de collecte séparés pour le recyclage au sein de l'UE. Pour plus d'informations, veuillez contacter les autorités locales ou le distributeur chez qui vous avez acheté l'article.



Débranchement de l'appareil

La prise d'alimentation est utilisée pour débrancher le téléviseur de l'alimentation secteur et doit donc rester facilement opérable.

Volume du casque

Une pression sonore excessive provenant des écouteurs et du casque peut provoquer une perte auditive.



Installation

Pour éviter toute blessure, cet appareil doit être solidement fixé au mur conformément aux instructions d'installation lors d'un montage mural (si l'option est disponible).

Écran LCD

L'écran LCD est un produit de très haute technologie avec un film fin d'environ un million de transistors, vous offrant des détails d'image raffinés. Occasionnellement, quelques pixels non actifs peuvent apparaître à l'écran comme un point fixe bleu, vert ou rouge. Veuillez noter que ceci n'affecte pas les performances de votre appareil.

Avertissement ! Ne laissez pas votre téléviseur en veille ou en fonctionnement lorsque vous quittez votre domicile.

Branchement à un système de distribution de télévision (télévision par câble, etc.) à partir d'un tuner

Un périphérique raccordé à la mise à la terre protectrice de l'installation du bâtiment à travers le branchement secteur ou à travers un autre appareil avec branchement à la mise à la terre protectrice et sur un système de distribution de télévision utilisant un câble coaxial peut, dans certaines circonstances, provoquer un incendie.

Le branchement à un système de distribution par câble doit donc être assuré à travers un dispositif fournissant l'isolation électrique inférieure à une certaine plage de fréquence (isolateur galvanique, voir EN 60728-11).

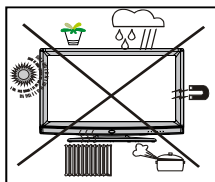

Notification de licence (optionnelle)

Fabriqué sous licence de Dolby Laboratories.

RECONNAISSANCE DE MARQUE COMMERCIALE

« Dolby » et le symbole du double D sont des marques commerciales de Dolby Laboratories.



Le bouton Veille / Marche ne sépare pas complètement cet appareil du secteur. De plus, l'appareil continue de consommer de l'électricité en mode veille. Pour couper complètement l'alimentation de l'appareil du secteur, débranchez sa fiche de la prise secteur. Pour cette raison, l'appareil doit être installé de manière à garantir un libre accès à la prise secteur, de sorte la fiche secteur puisse être débranchée en cas d'urgence. Pour éviter un éventuel incendie, le cordon d'alimentation doit absolument être débranché de la prise secteur avant une longue période de non utilisation comme pendant les vacances, par exemple.

Installez les appareils électriques hors de portée des enfants

Ne laissez jamais les enfants se servir des appareils électriques sans assistance car ils ne peuvent pas toujours bien reconnaître les dangers possibles. Les piles/accumulateurs peuvent être dangereux pour la santé si avalés. Mettez les piles hors de portée des tous petits. Si quelqu'un avale une pile, contactez immédiatement un médecin. Veuillez également conserver les matériaux d'emballage hors de portée des enfants pour éviter tout risque de suffocation.

Contenu du carton

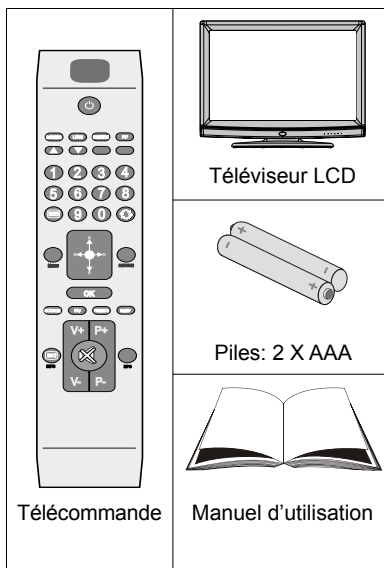

Remarque: Vous devez vérifier les accessoires après avoir acheté l'appareil. Assurez-vous que chaque accessoire est inclus.

Informations à caractère environnemental

- Ce téléviseur a été fabriqué pour consommer moins d'énergie nécessaire à la préservation de l'environnement.

Grâce à l'option d'économie d'énergie du présent téléviseur, vous participez à la préservation de l'environnement en même que vous réalisez des économies en réduisant vos factures d'électricité. Pour réduire votre consommation d'énergie, vous devez procéder comme suit :

- Vous pouvez utiliser le mode d'économie d'énergie du menu Option. Si vous activez le mode d'économie d'énergie, le téléviseur basculera en mode d'économie d'énergie et le niveau de luminosité du téléviseur se réduira jusqu'au niveau optimum. Veuillez remarquer que certains réglages d'image ne seront pas disponibles pour modification lorsque le téléviseur est en mode d'économie d'énergie.

Mode Économie d'énergie

Arrêt

- Veuillez mettre le téléviseur hors tension ou le débrancher de la prise secteur lorsqu'il n'est pas en marche. Cette précaution réduira également la consommation d'énergie.
- Débranchez-le complètement au moment de vous y éloigner pendant une durée prolongée.
- Remarquez qu'en un an, l'utilisation du téléviseur en mode d'économie d'énergie est moins économique que son débranchement de la prise secteur contrairement au mode Veille. Nous vous recommandons donc vivement d'activer le mode d'économie d'énergie afin de réduire votre consommation annuelle d'électricité. De même, nous vous conseillons de débrancher votre poste de télévision du secteur pour plus d'économie d'énergie lorsqu'il n'est pas en cours d'utilisation.
- Veuillez nous aider à préserver l'environnement en suivant ces conseils.

Informations relatives à la réparation

Veuillez confier toute la maintenance à un technicien qualifié. Seuls les techniciens qualifiés doivent réparer le téléviseur. Veuillez contacter le magasin dans lequel vous avez acheté l'appareil pour de plus amples informations.

Boutons de la télécommande

1. Veille
2. Mono/Stéréo - Dual I-II / Langue en cours (*)
(dans les chaînes DVB)
3. Taille de l'image / Zooms vidéos (En mode vidéo du navigateur média)
4. Touche verte Programme Liste (en mode EPG)/
Sélectionner/Désélectionner tout (dans la liste des Favoris)/Lecture-Diaporama (Dans le navigateur média)
5. Touche rouge/Arrêt(Dans le navigateur média)
6. Touches numériques
7. Télétexte /Mélanger (en mode texte)
8. Touche curseur vers la gauche
9. Menu Marche-Arrêt
10. AV / Sélection de la Source
11. Sélection du mode favori (dans les chaînes DVB)
12. Hausser le volume
13. Info / Révéler (en mode TXT)
14. Muet
15. Baisser le volume
16. Programme suivant / Programme précédent
(dans les chaînes DVB)
17. Guide électronique de programme (dans les chaînes DVB)
18. Programme précédent / Programme suivant
(dans les chaînes DVB)
19. Minuteur de mise en veille
20. Sélection du mode image. / Change le mode Image (en mode vidéo du Navigateur média)
21. Ok (Confirmer) / Retenir (en mode TXT)/
Modifier la liste des chaînes
22. Curseur Bas
23. Quitter / Retour / Page d'index (en mode TXT)
24. Touche curseur vers la droite / Souspage (en mode TXT)
25. Curseur vers le haut
26. Programme précédent
27. Touche jaune/Pause (Dans le navigateur média)/Programme linéaire (en mode EPG)
28. Touche bleue/Modifier/Filtrer la liste des chaînes (Dans la liste des favoris et l'EPG)/
Boucle-Aléatoire (dans le navigateur média)
29. Aucune fonction
30. Sous-titre Activé-Désactivé (dans les chaînes DVB)

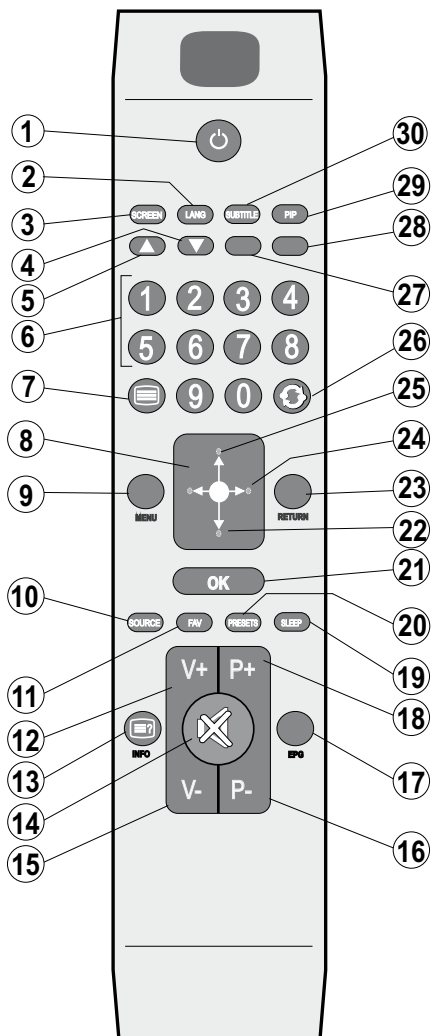

TV LCD et boutons de commande

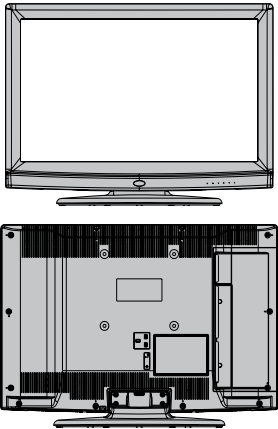
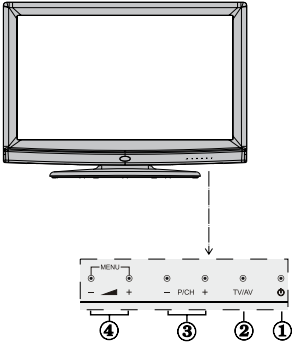
VUE AVANT et ARRIÈRE	AFFICHAGE des boutons de commande	Boutons de contrôle
		<ol style="list-style-type: none"> 1. Bouton Veille / Marche 2. Bouton TV/AV 3. Boutons programme suivant/ précédent 4. Boutons de volume haut/bas <p><i>Remarque: appuyez au même moment sur "←" et "→" sur les touches "M" pour afficher le menu principal.</i></p>

Affichage des branchements latéraux arrière

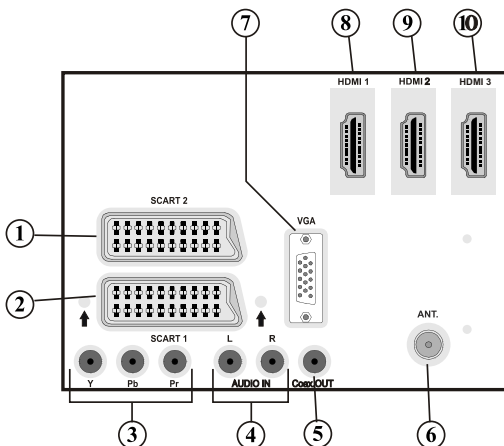

1. Entrées ou sorties **PÉRITEL 2** (SCART 2) pour périphériques externes.
2. Entrée ou sortie **PÉRITEL 1** pour périphériques externes. Connecter le câble PériTel entre la prise PériTel de la TV et la prise PériTel de votre appareil externe (comme un décodeur, un magnétoscope ou un lecteur DVD).

Remarque: Si un dispositif externe est branché à l'aide d'une prise PERITEL, le téléviseur passera automatiquement au mode AV.

Remarque: Pour raccorder un périphérique externe, veuillez vous servir du câble de branchement périTel.
3. Les **entrées vidéo en composantes (YPbPr)** sont utilisées pour connecter une vidéo en composantes.

Vous pouvez connecter les vidéos en composantes et les prises audio avec un périphérique disposant d'une sortie en composantes. Branchez les câbles vidéo en composantes entre les **ENTRÉES VIDÉO EN COMPOSANTES** qui se trouvent sur le téléviseur, et les sorties vidéo en composantes de votre appareil. Lors de la connexion, assurez-vous que les lettres sur votre TV, "Y", "Pb", "Pr", correspondent bien aux connecteurs de votre périphérique.

- Les **entrées audio PC/YbPr** servent au branchement de signaux audio d'un PC ou d'un périphérique qui est connecté au téléviseur via YPbPr. Branchez le câble audio du PC entre les **ENTREES AUDIO** du téléviseur et la sortie audio de votre PC pour activer le son du PC. Branchez le câble audio entre les **ENTREES AUDIO** du téléviseur et les sorties audio de votre appareil pour activer l'audio en composantes.
- La **Sortie coaxiale S/PDIF** envoie les signaux audio numériques de la source en cours. Utilisez un **câble coaxial SPDIF** pour transférer des signaux audio en direction d'un périphérique disposant d'une entrée S/PDIF.
- L'**entrée RF** se branche à un système d'antenne aérien ou à un câble. Remarquez que si vous utilisez un décodeur ou un enregistreur média, vous devez brancher un câble aérien qui va de l'appareil au téléviseur, avec un câble d'antenne approprié, tel qu'illustré ci-dessous.
- L'**entrée PC** sert à connecter un ordinateur personnel au poste TV. Branchez le câble de PC entre l'**ENTRÉE PC** (PC INPUT) sur la TV et la sortie PC (PC output) sur votre ordinateur.
- HDMI 1: Entrée HDMI**
- HDMI 2: Entrée HDMI**
- HDMI 3: Entrée HDMI**

Les **entrées HDMI** (HDMI Inputs) servent à brancher un périphérique doté d'une prise **HDMI**. Votre téléviseur à LCD peut visualiser des images de haute définition à partir de dispositifs comme un récepteur satellite de haute définition ou un lecteur DVD. Ces périphériques doivent être connectés via les prises HDMI ou les prises en composantes. Ces prises peuvent accepter les signaux 720p ou 1080p. Aucun branchement audio n'est nécessaire pour une connexion HDMI à HDMI.

Affichage des branchements - Connecteurs latéraux

- La fente CI sert à insérer une carte CI. Une carte CI vous permet de regarder toutes les chaînes auxquelles vous êtes abonné(e). Pour plus d'informations, référez-vous à la section « Accès conditionnel ».
- USB latéraux
- L'entrée latérale HDMI est réservée à un périphérique doté d'une prise HDMI.
- La prise jack du casque s'utilise pour brancher un casque externe au système. Raccordez au port du CASQUE pour écouter le son du téléviseur en provenance des casques (optionnel).
- L'entrée vidéo est utilisée pour connecter les signaux vidéo des périphériques externes. Branchez le câble vidéo entre l'ENTREE VIDEO du téléviseur et la SORTIE Vidéo de votre appareil.
- Les entrées audio (Audio Inputs) servent à brancher les signaux audio de périphériques externes. Branchez le câble audio entre les ENTRÉES AUDIO (AUDIO INPUTS) du téléviseur et les ports de SORTIE AUDIO (AUDIO OUTPUT) de votre appareil.

Remarque: Si vous branchez un périphérique au téléviseur via l'ENTRÉE VIDÉO (VIDEO INPUT), vous devez également brancher votre périphérique à l'aide d'un câble audio aux ENTRÉES AUDIO (AUDIO INPUTS) du téléviseur pour activer le son.

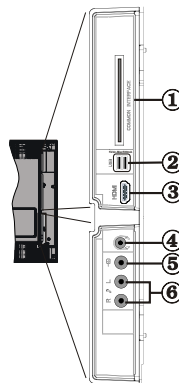

Alimentation électrique

IMPORTANT: Le téléviseur a été conçu uniquement pour fonctionner en 220-240V AC, 50 Hz.

- Après avoir retiré la TV de l'emballage, attendez un moment pour que la TV atteigne la température ambiante avant de brancher la TV à la prise de courant. Branchez le câble d'alimentation à la prise secteur.

Branchement de l'antenne

- Branchez l'antenne ou le câble du téléviseur à la prise d'ENTRÉE DE L'ANTENNE située à l'arrière du téléviseur.

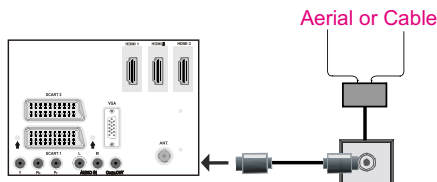

Utilisation des connecteurs multimédia numériques

- Vous pouvez brancher les périphériques USB à votre téléviseur à l'aide de l'entrée USB du téléviseur. Cette fonction vous donne la possibilité d'afficher/de lire les fichiers JPG, vidéo et MP3 enregistrés dans un périphérique USB.
- Il est possible que certains types de périphériques USB (à l'exemple des lecteurs MP3) soient incompatibles avec ce téléviseur.
- Vous pouvez sauvegarder vos fichiers avant d'effectuer tout branchement au téléviseur afin d'éviter de probables pertes de données. Veuillez remarquer que la responsabilité du fabricant ne saurait être engagée en cas de dommage de fichier ou de perte de données.
- Ne jamais enlever l'USB durant la lecture d'un fichier.

ATTENTION : Il est très dangereux de brancher et de débrancher les périphériques USB avec une certaine rapidité. Évitez surtout de brancher et de débrancher le lecteur avec une certaine rapidité. Ceci peut physiquement endommager le lecteur USB et surtout le périphérique USB lui-même.

AFFICHAGE LATÉRAL MEMOIRE USB

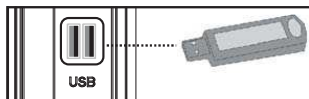

Branchement de la clé à mémoire USB

IMPORTANT: Eteignez le téléviseur avant de brancher ou de débrancher un périphérique USB. Branchez votre périphérique USB à l'entrée USB du téléviseur. Il est possible de connecter simultanément deux périphériques USB au téléviseur grâce aux entrées USB de l'appareil.

Remarque: Il est possible que certains types de lecteurs de disque dur ne soient pas pris en charge.

Branchement du HDMI latéral

Vous pouvez utiliser l'entrée du HDMI latéral pour brancher un périphérique doté d'un connecteur HDMI à votre téléviseur. Utilisez un câble HDMI approprié pour effectuer un tel branchement. Veuillez remarquer que vous devez basculer vers la source HDMI pour afficher le contenu du périphérique connecté. Débranchez le téléviseur et l'appareil avant d'effectuer les branchements. L'entrée latérale HDMI prend en charge les branchements entre les périphériques HDMI tels que les lecteurs de DVD. Vous avez la possibilité d'utiliser l'entrée latérale HDMI du téléviseur pour brancher un périphérique HDMI externe. Servez-vous d'un câble HDMI pour brancher.

PÉRIPHÉRIQUE HDMI VUE LATÉRALE

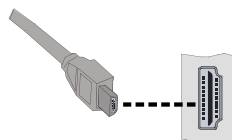

Connexion du téléviseur LCD à un PC

Afin d'afficher l'image de l'écran de votre ordinateur sur votre téléviseur LCD, vous pouvez connecter votre ordinateur au poste de télévision. Débranchez l'ordinateur et le téléviseur avant de faire les branchements. Utilisez le câble de 15 broches pour brancher le PC au téléviseur LCD. Une fois le branchement effectué, passez à la source du PC. Voir la section « Sélection d'entrée ». Réglez la résolution qui correspond à vos besoins d'affichage. Pour les informations relatives à la résolution, se reporter à l'annexe.

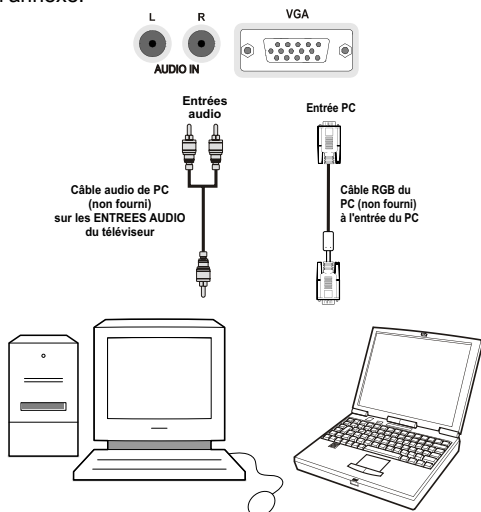

Connexion du téléviseur à un lecteur de DVD

Si vous voulez brancher un lecteur de DVD à votre téléviseur LCD, vous pouvez utiliser les branchements qui se trouvent sur le téléviseur. Les lecteurs de DVD peuvent disposer de différentes prises. Veuillez consulter le manuel d'utilisation de votre lecteur de DVD pour plus d'informations. Débranchez le téléviseur et l'appareil avant d'effectuer les branchements.

Remarque : Les câbles présentés dans l'illustration ne sont pas fournis.

- Si votre lecteur de DVD est doté d'une prise HDMI, vous pouvez le brancher via HDMI. Lorsque vous vous branchez au lecteur de DVD tel qu'illustré ci-dessous, passez en source HDMI. Voir la section « Sélection d'entrée ».

- La plupart des lecteurs de DVD sont branchés via des PRISES EN COMPOSANTES. Utilisez un câble en composantes pour connecter l'entrée vidéo. Pour activer le son, utilisez un câble audio en composantes tel qu'illustré ci-dessous. Une fois le branchement effectué, passez en source YPbPr. Voir la section « Sélection d'entrée ».

- Vous pouvez également vous brancher au moyen de la prise PERITEL 1 (SCART 1) ou PERITEL 2 (SCART 2). Utilisez un câble de PERITEL (SCART) tel qu'illustré ci-dessous.

Remarque : Ces trois procédés de branchement réalisent la même fonction mais à des niveaux de qualité différents. Il n'est pas nécessaire d'effectuer la connexion en recourant à toutes les trois méthodes.

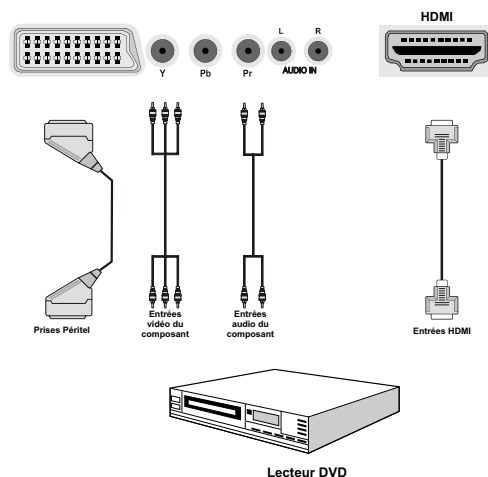

Utilisation des connecteurs AV latéraux

Vous pouvez brancher une gamme d'équipement optionnel à votre TV LCD.

- Pour raccorder un caméscope, branchez une prise VIDEO IN, ainsi que les PRISES AUDIO. Pour sélectionner la source correspondante, se reporter à la section « Sélection d'entrée » dans les paragraphes suivants.
- Pour écouter le son du téléviseur en provenance des casques, branchez le port dudit CASQUE au téléviseur.

Utilisation d'autres connecteurs

Vous pouvez brancher une gamme d'équipement optionnel à votre TV LCD. Les raccordements possibles sont présentés ci-dessous: Notez que les câbles présentés dans l'illustration ne sont pas fournis.

- Pour un branchement à un périphérique doté d'un support SPDIF, utilisez un câble SPDIF approprié pour activer la connexion audio.

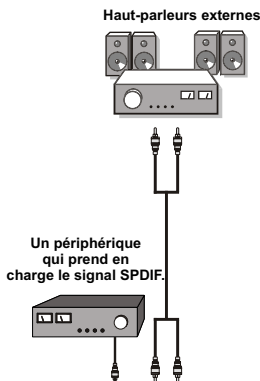

Télécommande

Installation des piles

- Retirez le couvercle du compartiment des piles situé au dos de la télécommande en poussant doucement vers l'arrière à partir de la partie indiquée.
- Insérer à l'intérieur deux piles de type AAA/R3 ou équivalent. Respectez la bonne polarité (+/-) pendant l'insertion des piles et remplacez le couvercle du compartiment des piles à la fin de l'opération.

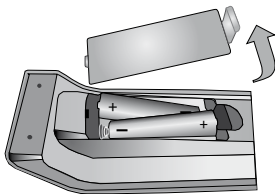

Remarque: Retirez les piles de la télécommande lorsqu'elle n'est pas utilisée durant une longue période. Sinon une fuite possible des piles peut endommager la télécommande. Le rayon d'action est approximativement de 7 m / 23 pieds.

Mise sous/hors tension

Mise sous tension du téléviseur

- Branchez le cordon d'alimentation à une prise de courant alternatif 220-240V AC 50 Hz.
- Appuyez sur la touche VEILLE (STANDBY). Le TÉMOIN de mise en veille s'allume.
- Pour allumer le téléviseur à partir du mode veille, vous pouvez soit :
- Presser le bouton "⏻", P+ / P- ou un bouton numérique sur la télécommande.
- Pressez le bouton -P/CH ou P/CH+ sur la TV. Le téléviseur s'allumera ensuite.

Remarque: Si vous allumez votre téléviseur en appuyant sur le bouton de mise en veille de la télécommande, le programme/la source précédemment sélectionnée le sera à nouveau.

Quelle que soit la méthode, le téléviseur s'allumera.

Éteindre le téléviseur

- Pressez le bouton "⏻" sur la télécommande ou pressez le commutateur VEILLE (STANDBY) le téléviseur, et la TV passera ainsi en mode veille.
- **Pour éteindre complètement le téléviseur, débranchez le cordon d'alimentation de la prise secteur.**

Remarque: Lorsque le téléviseur est en mode veille, le voyant lumineux du mode veille clignote pour signifier que des options comme Recherche en mode veille, téléchargement automatique ou Minuterie sont actives. La DEL peut également clignoter lorsque vous allumez le téléviseur à partir du mode de veille.

Télétexte numérique (** seulement pour le Royaume-Uni)

- Appuyez sur le bouton "⌨".
- Les informations de télétexte numérique apparaissent.
- Utilisez les touches colorées, les touches du curseur et la touche OK.

La méthode de fonctionnement peut différer selon le contenu du télétexte numérique.

Suivez les instructions affichées à l'écran télétexte numérique.

- Quand la touche "Press SELECT" (Appuyez sur sélectionner) ou un message similaire apparaît, appuyez sur le bouton OK.
- Quand le bouton "⌨" est pressé, la TV revient à la diffusion télévisée.

- Avec la diffusion numérique (DVB), en plus de la diffusion télétexte numérique ainsi que de la diffusion normale, il existe également des chaînes avec seulement de la diffusion télétexte numérique.
- Le rapport d'aspect (la forme de l'image) lorsqu'on regarde une chaîne avec une seule diffusion télétexte numérique est le même que le format de l'image visualisée précédemment.
- Lorsque vous pressez à nouveau le bouton , l'écran télétexte numérique s'affichera.

Télétexte Analogique

L'utilisation du télétexte et de ses fonctions est identique au système de télétexte analogique. Veuillez vous reporter aux explications relatives au "TELETEXTE".

Sélection d'entrée



Une fois les équipements externes connectés à votre téléviseur, vous pouvez commuter entre différentes sources d'entrée. Appuyez sur la touche "**SOURCE**" de la télécommande pour changer les sources en direct.



Vous pouvez faire fonctionner votre téléviseur en utilisant indifféremment les boutons de la télécommande et ceux du téléviseur.

Utilisation des boutons du téléviseur



Réglage du volume

- Appuyez sur le bouton  pour diminuer le volume ou sur le bouton  pour l'augmenter. Lorsque vous procédez ainsi, une échelle indiquant le niveau du volume (curseur) s'affiche à l'écran.

Sélection de programme

- Pressez le bouton "**P/CH +**" pour sélectionner le programme suivant ou "**P/CH -**" pour sélectionner le programme précédent.

Affichage du menu principal

- Pressez "**V+**" / "**V-**" les boutons simultanément pour afficher le menu principal. Dans le menu principal, sélectionnez le sous-menu à l'aide des touches  et entrez dans le sous-menu grâce aux touches . Pour vous familiariser avec l'utilisation des menus, consultez les sections consacrées au système de menu.

Mode AV

- Pressez le bouton "**AV**" sur le panneau de contrôle de la TV pour commuter entre des modes AV.

Utilisation des touches de la télécommande

- La télécommande de votre téléviseur est conçue pour contrôler toutes les fonctions du modèle sélectionné. Les fonctions seront décrites conformément au système de menu de votre téléviseur.

Réglage du volume

- Appuyez sur le bouton "**V+**" pour augmenter le volume. Appuyez sur la touche "**V-**" pour diminuer le volume. Une échelle indiquant le niveau du volume (curseur) s'affiche à l'écran.

Sélection de programme (programme précédent ou suivant)

- Pressez le bouton "**P -**" pour sélectionner le programme précédent.
- Pressez le bouton "**P +**" pour sélectionner le programme suivant.

Sélection de programme (accès direct)

- Appuyez sur les touches numériques de la télécommande pour sélectionner les programmes compris entre 0 et 9. Le téléviseur basculera vers le programme sélectionné. Pour sélectionner les programmes à deux chiffres, appuyez consécutivement sur les touches numériques. Lorsque la durée d'appui est expirée pour le deuxième numéro, seul le premier programme numérique s'affichera. Appuyez directement sur le numéro de programme pour sélectionner à nouveau les programmes à un chiffre.

Affichage du Guide électronique de programme (EPG)

Vous pouvez afficher le Guide électronique de programme (EPG) afin de voir les informations concernant les programmes disponibles. Pour afficher le menu EPG, veuillez appuyer sur la touche EPG de la télécommande.

- Appuyez sur les touches “▼”/“▲” pour parcourir les chaînes.
- Appuyez sur le bouton “◀”/“▶” pour parcourir la liste des chaînes.
- Le menu EPG affiche les informations disponibles concernant toutes les chaînes.
- Veuillez noter que les renseignements relatifs aux événements sont automatiquement mis à jour. S'il n'en existe pas, l'EPG affichera une page vierge.



OK (Options): Affiche les options de programme y compris l'option « **Select Channel** » (Sélectionner une chaîne).

INFO (Détails de l'événement): affiche les programmes dans les moindres détails.

Touche verte : La liste des programmes s'affiche

Touche jaune: Affiche les informations de l'EPG en fonction du programme linéaire

Touche bleue (Filtrer): Affiche les options de filtre.



Touche Rouge (Intervalle de temps préc.): affiche les programmes du jour précédent.

Touche verte (Intervalle de temps suiv.): Affiche les programmes de l'intervalle de temps suivant.

Bouton jaune (Jour -): affiche les programmes du jour précédent.

Bouton BLEU (Jour +): affiche les programmes du jour suivant.

Boutons numériques (Sauter): aller directement à la chaîne préférée via des boutons numériques.

OK (Options): Affiche les options de programme y compris l'option « **Select Channel** » (Sélectionner une chaîne).

Touche Texte (Filtrer): Affiche les options de filtre.

INFO (Détails de l'événement): affiche les programmes dans les moindres détails.

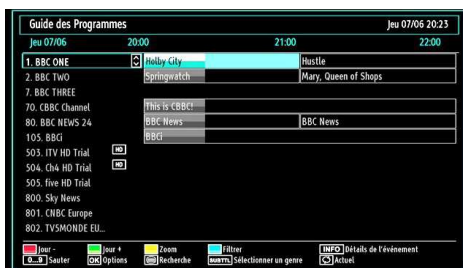

Touche rouge (Jour précédent): affiche les programmes du jour précédent.

Touche verte (Jour suivant): affiche les programmes du jour suivant.

Touche jaune (Zoom): Affiche davantage d'informations concernant le programme.

Touche bleue (Filtre): Affiche les options de filtre.

INFO (Détails): affiche les programmes dans les moindres détails.

Boutons numériques (Sauter): aller directement à la chaîne préférée via des boutons numériques.

OK (Options): Affiche les options de programme y compris l'option « **Sélectionner la chaîne** ».

Texte (Chercher): Affiche le menu « **Recherche d'EPG** ».

SUBTITLE (SOUS-TITRE): Appuyez sur la touche SUBTITLE pour voir le menu du genre sélectionné. En utilisant cette fonctionnalité vous pouvez interroger la base de données du guide de programme selon le genre sélectionné. Les informations disponibles dans le guide des programmes seront recherchées et les résultats correspondants à vos critères seront listés.

☺ (Actuel) : Affiche le programme en cours.

Installation Initiale

IMPORTANT: Avant de mettre le téléviseur en marche pour la première installation, assurez-vous que l'antenne ou le câble est branché et qu'un module d'interface commune n'est pas inséré.

- Lorsque vous allumez votre téléviseur pour la première fois, un assistant d'installation vous guidera tout au long du processus. Tout d'abord, l'écran de sélection de langue s'affichera :



- Utilisez les touches "▼" ou "▲" pour sélectionner votre langue et appuyez sur le bouton **OK** pour choisir la langue et continuer.
- Après avoir sélectionné la langue, l'écran "**Bienvenue!**" s'affiche, vous invitant à définir les options **Pays**, **Langue Télétexte** et **Recherche chaînes codées**.



- En appuyant sur le bouton "◀" ou "▶", sélectionnez le **pays** de votre choix et appuyez sur le bouton "▼" pour mettre l'option **Langue Télétexte** en surbrillance. Pressez le bouton "◀" ou "▶" pour sélectionner Langue télétexte.
- Appuyez sur la touche "▼" après avoir défini l'option Langue télétexte. L'option **Recherche chaînes codées** sera alors sélectionnée. Vous pouvez définir l'option **Recherche chaînes codées** sur **Oui** si vous souhaitez rechercher les chaînes codées. Ensuite, sélectionnez la langue de télétexte de votre choix.
- Pressez le bouton **OK** sur la télécommande pour continuer et le message suivant s'affichera à l'écran :

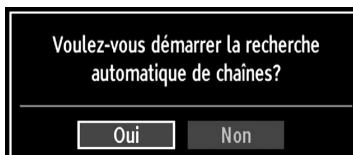

Pour sélectionner l'option "Oui" ou "Non", placez l'élément en surbrillance en utilisant les boutons "◀" ou "▶", puis appuyez sur le bouton **OK**.

Ensuite, l'OSD suivant s'affichera à l'écran :

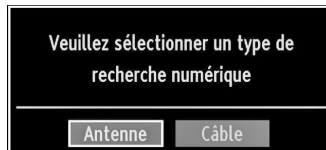

Si vous sélectionnez l'option **CABLE**, l'écran ci-après s'affichera :



Vous pouvez sélectionner des plages de fréquence à partir de cet écran. Pour sélectionner les lignes que vous voyez, utilisez la touche "▼" ou "▲". Vous pouvez procéder à une sélection manuelle de la plage de fréquences à l'aide des touches numériques de la télécommande. Réglez la fréquence de démarrage et d'arrêt à souhait à l'aide des touches numériques de la télécommande. Après cette opération, vous pouvez définir l'étape de recherche sur 8000 KHz ou 1000 KHz. Si vous sélectionnez 1000 KHz, le téléviseur effectuera une recherche détaillée. La durée de recherche augmentera alors en conséquence. Une fois terminé, appuyez sur le bouton **OK** pour lancer la recherche automatique.

- Si vous sélectionnez l'option **ANTENNE** à partir de l'écran Type de recherche, la télévision numérique recherchera les diffusions terrestres numériques.



Remarque: Vous pouvez appuyer sur la touche **MENU** pour annuler.

- Une fois toutes les stations disponibles enregistrées, la liste des chaînes s'affichera à l'écran. Si les chaînes retrouvées vous intéressent, en fonction du LCN, veuillez sélectionner « Oui », puis appuyez sur « OK ».



- Appuyez sur le bouton **OK** pour quitter la liste des chaînes et regarder la télé.

Réglage automatique

ASTUCE: La fonction de réglage automatique vous aidera à régler à nouveau le téléviseur afin de restaurer les nouveaux services et les nouvelles chaînes.

Appuyez sur la touche **MENU** de la télécommande et sélectionnez l'option **Installation** à partir de la touche «**◀**» ou «**▶**». Appuyez sur la touche **OK** pour afficher l'écran de menu suivant.



Sélectionnez l'option de balayage de chaînes automatique « Automatic Channel Scan » (nouveau réglage) en appuyant sur la touche «**▼**» ou «**▲**» et sur **OK**. Les options de recherche automatique de chaînes (nouveau réglage) s'afficheront.

Vous pouvez sélectionner les options grâce aux touches «**▼**» / «**▲**» et au bouton **OK**.

Fonctionnement du menu Recherche de Chaînes Automatique

Antenne numérique: Recherche et enregistre les chaînes DVB.

Câble numérique: Recherche et enregistre les chaînes DVB câblées.

Analogique : Recherche et mémorise les stations analogiques.

Antenne numérique et analogique : Recherche et enregistre à la fois les chaînes analogiques et les chaînes DVB.

Câble numérique et analogique : Recherche et enregistre à la fois les chaînes câblées analogiques et DVB.

- Chaque fois que vous sélectionnez une recherche automatique et appuyez sur la touche **OK**, un écran de confirmation apparaît à l'écran. Pour lancer le processus d'installation, sélectionnez **Oui**, pour annuler, sélectionnez **Non** en appuyant «**◀**» ou «**▶**» sur le bouton **OK**.
- Après avoir réglé, sélectionné et confirmé la recherche automatique de chaînes, le processus d'installation commencera et la barre de progression commencera à évoluer. Appuyez sur la touche **MENU** pour annuler le processus. En pareille situation, les chaînes repérées ne sont pas mémorisées.

Réglage manuel

ASTUCE: Cette fonction peut être utilisée pour une entrée de diffusion directe.

- Sélectionnez l'option **Recherche de Chaînes Manuelle** à partir du menu d'installation à l'aide des boutons «**▼**»/«**▲**» et **OK**. L'écran d'options de recherche manuelle s'affichera.
- Sélectionnez l'option **Le type de recherche** de votre choix à l'aide de la touche «**◀**» ou «**▶**». Les options de recherche manuelle changeront en conséquence. Appuyez sur la touche «**▼**»/«**▲**» pour mettre un élément en surbrillance, et appuyez sur la touche «**◀**» ou «**▶**» pour régler une option. Vous pouvez appuyer sur la touche **MENU** pour annuler.

Recherche manuelle d'antenne numérique

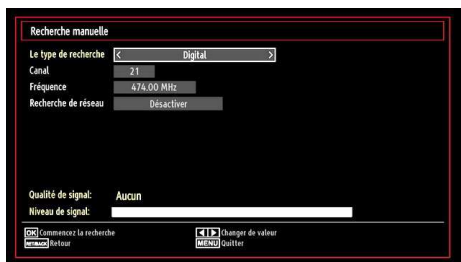

Au cours de la recherche manuelle des chaînes, le numéro du multiplex ou de la fréquence est entré manuellement et seul ce multiplex ou fréquence est recherché pour les chaînes. Après avoir sélectionné l'option **Digital** comme type de recherche, vous pouvez saisir le numéro multiplex à l'aide des touches numériques et appuyer sur le bouton **OK** pour lancer la recherche.

Recherche manuelle câblo-numérique

Au cours de la recherche manuelle câblée, vous pouvez avoir accès aux options de recherche de chaîne comme la fréquence, la modulation, le débit symbole, et le réseau. Après avoir choisi l'option Câble numérique comme type de recherche, vous pouvez choisir les options souhaitées et appuyer sur le bouton **OK** pour lancer la recherche.

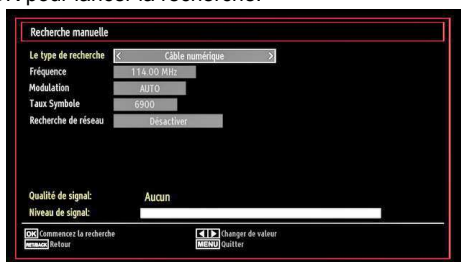

Recherche manuelle analogique

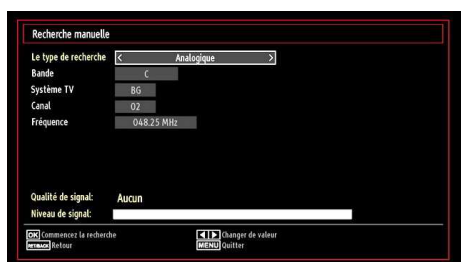

Après avoir sélectionné l'option Analogique comme type de recherche, vous pouvez utiliser la touche "▼"/"▲" pour mettre un élément surbrillance, et appuyer sur la touche "◀" ou "▶" pour régler une option.

Entrez le numéro ou la fréquence de la chaîne à l'aide des touches numériques. Vous pouvez maintenant appuyer sur le bouton **OK** pour commencer la recherche. Une fois le multiplex repéré, toute nouvelle chaîne ne figurant pas sur la liste sera mémorisée.

Réglage fin (analogique)

- Sélectionnez l'option **Réglage fin analogique** à partir du menu d'installation à l'aide des boutons "▼" ou "▲" et **OK**. L'écran de réglage fin s'affichera. La fonction de réglage fin analogique ne sera pas disponible en cas d'absence de chaînes analogiques, de chaînes numériques et de sources externes mémorisées.
- Appuyez sur la touche **OK** pour continuer. Utilisez le bouton "◀" ou "▶" pour régler l'option Réglage fin. Une fois terminé, appuyez à nouveau sur le bouton **OK**.

Recherche des chaînes en réseau

Sélectionnez l'option Network Channel Scan (Recherche des chaînes en réseau) à partir du menu d'installation à l'aide des boutons "◀" / "▶" et **OK**. L'écran approprié s'affiche. Sélectionnez l'antenne numérique ou le câble numérique et appuyez sur le bouton **OK** pour continuer. La question ci-après vous sera posée. Sélectionnez YES (OUI) pour supprimer, ou NO (NON) pour annuler la sélection.

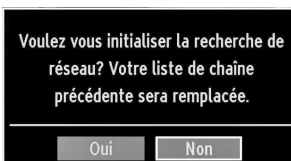

Si vous lancez le processus de recherche de l'antenne numérique, la recherche automatique démarrera. Vous pouvez appuyer sur la touche **MENU** pour annuler.

Si vous lancez le processus de recherche du câble numérique, l'écran ci-après s'affichera.



Vous pouvez sélectionner des plages de fréquence à partir de cet écran. Pour sélectionner les lignes que vous voyez, utilisez la touche "▼" ou "▲" Vous pouvez procéder à une sélection manuelle de la plage de fréquences à l'aide des touches numériques de la

télécommande. Réglez la fréquence de démarrage et d'arrêt à souhait à l'aide des touches numériques de la télécommande. Après cette opération, vous pouvez définir l'étape de recherche sur 8000 KHz ou 1000 KHz. Si vous sélectionnez 1000 KHz, le téléviseur effectuera une recherche détaillée. La durée de recherche augmentera alors en conséquence. Une fois terminé, appuyez sur le bouton OK pour lancer la recherche automatique. L'écran de recherche automatique s'affichera au cours du processus.

Remarque: Si vous sélectionnez un écart prolongé entre le taux de fréquence Marche et Arrêt, la durée de la recherche automatique prendra plus de temps.

Effacer la liste des chaînes (*)

(*) Ce réglage est visible uniquement lorsque l'option de pays est réglée sur Danemark, Suède, Norvège ou Finlande.

Utilisez cette option pour effacer les chaînes mémorisées. Appuyez sur la touche "▼" ou "▲" pour sélectionner l'option Effacer la liste des chaînes, puis appuyez sur OK. L'OSD suivant s'affichera à l'écran :

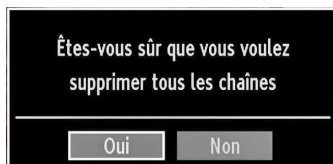

Sélectionnez YES (OUI) et appuyez sur OK pour continuer, ou NO (NON) et appuyez sur OK pour annuler.

Gestion des chaînes : Liste des Chaînes

Le téléviseur trie toutes les stations mémorisées dans la liste des chaînes. Vous pouvez modifier cette liste de chaînes, configurer les favoris ou les stations actives à inclure dans la liste en utilisant les options Liste de chaînes.

- Pressez le bouton **MENU** pour afficher le menu Principal. Sélectionnez la rubrique Channel List (Liste des chaînes) en utilisant le bouton "◀" ou "▶". Appuyez sur **OK** pour afficher le contenu du menu.



Sélectionnez l'option **Modifier la liste des chaînes** pour gérer toutes les chaînes mémorisées. Utilisez les

boutons "◀" ou "▶" et **OK** pour sélectionner l'option Modifier la liste des chaînes.

Fonctionnement de la liste des chaînes



- Appuyez sur le bouton "▼" ou "▲" pour sélectionner la chaîne à utiliser. Appuyez sur les touches "◀" ou "▶" pour sélectionner une fonction dans le menu Modifier la liste des chaînes.
- Utilisez les touches **P+P-** pour faire défiler les pages.
- Appuyez sur la touche **BLEUE** pour afficher les options de filtrage.
- Appuyez sur la touche **MENU** pour quitter.

Déplacer une chaîne

- Commencez par sélectionner la chaîne souhaitée. Sélectionnez l'option Déplacer dans la liste de chaînes et appuyez sur le bouton **OK**.
- L'écran Éditer numéro s'affichera. Saisissez le numéro de chaîne souhaité à l'aide des touches numériques de la télécommande. S'il existe une chaîne précédemment mémorisée à ce numéro, un écran d'avertissement s'affichera. Sélectionnez Oui si vous voulez déplacer la chaîne et appuyez sur **OK**.
- Appuyez sur la touche **OK** pour continuer. La chaîne sélectionnée est à présent déplacée.

Supprimer une chaîne

Vous pouvez appuyer sur le bouton **VERT** pour sélectionner/désélectionner toutes les chaînes; appuyer sur le bouton **JAUNE** pour sélectionner/désélectionner une seule chaîne.

- Sélectionnez la chaîne à supprimer et sélectionnez l'option **Supprimer**. Appuyez sur la touche **OK** pour continuer.
- Un écran d'avertissement apparaîtra. Sélectionnez **OUI** pour supprimer, ou **NON** pour annuler la sélection. Appuyez sur la touche **OK** pour continuer.

Renommer une chaîne

- Choisissez la chaîne à renommer et sélectionnez l'option **Editer nom**. Appuyez sur la touche **OK** pour continuer.

- Le fait d'appuyer sur le bouton «◀» ou «▶» déplace vers le caractère précédent ou suivant. En appuyant sur les touches «▼» ou «▲», vous changez le caractère en surbrillance : par exemple, le « b » devient un « a » «▼» ou un « c » «▲». En appuyant sur les touches numériques de 0 à 9, vous remplacez le caractère en surbrillance par les caractères marqués au-dessus du bouton; ils défilent un par un quand vous appuyez sur le bouton.
- Une fois terminé, appuyez sur le bouton **OK** pour mémoriser. Appuyez sur **MENU** pour annuler.

Verrouiller une chaîne

Vous pouvez appuyer sur le bouton **VERT** pour sélectionner/désélectionner toutes les chaînes; appuyer sur le bouton **JAUNE** pour sélectionner/désélectionner une seule chaîne.

- Sélectionnez la chaîne à verrouiller et choisissez l'option **Verrouiller**. Appuyez sur la touche **OK** pour continuer.
- Vous serez invité à saisir le code de contrôle parental. Le mot de passe par défaut est **0000**. Saisissez le code PIN.



- Appuyez sur le bouton **OK** une fois la chaîne souhaitée mise en surbrillance afin de verrouiller/déverrouiller la chaîne. Le symbole de verrouillage s'affichera tout près de la chaîne sélectionnée.

Gestion des chaînes : Favoris

Vous pouvez créer une liste de programmes favoris.

- Pressez le bouton **MENU** pour afficher le menu Principal. Sélectionnez la rubrique Liste des chaînes en utilisant le bouton «◀» ou «▶». Appuyez sur **OK** pour afficher le contenu du menu.
- Sélectionnez l'option **Favoris** pour gérer la liste des favoris. Utilisez les boutons «▼»/«▲» et **OK** pour sélectionner l'option **Favoris**.
- Vous pouvez définir plusieurs chaînes comme favorites de façon à ne naviguer que parmi ces dernières.



- Sélectionnez une chaîne à l'aide de la touche «▼» ou «▲». Appuyez sur le bouton **OK** pour ajouter une chaîne sélectionnée à la liste des favoris. Appuyez à nouveau sur le bouton **OK** pour enlever.

Fonctions des boutons

- OK**: Add/Eliminer une station.
- JAUNE**: Sélectionne/désélectionne une chaîne.
- VERT**: Sélectionne/désélectionne toutes les chaînes.
- BLEU**: Affiche les options de filtrer.

Gestion des chaînes : Trier une liste de chaînes

Vous pouvez sélectionner les émissions à inclure dans la liste des chaînes. Pour afficher les types de diffusions spécifiques, vous devez utiliser l'option Liste des chaînes actives.

Sélectionnez Liste des chaînes actives à partir du menu Liste des Chaînes en utilisant le bouton «◀» ou «▶». Appuyez sur la touche **OK** pour continuer.



Vous pouvez sélectionner un type de diffusion à partir de la liste en utilisant les boutons «▼»/«▲» et **OK**.

Information à l'écran

Vous pouvez appuyer sur le bouton **INFO** pour afficher les informations à l'écran. Les détails de la station et du programme en cours seront affichés dans le bandeau d'informations.



Le bandeau d'informations donne des informations sur la chaîne sélectionnée ainsi que sur les programmes de cette dernière. Le nom de la chaîne s'affiche, avec le numéro qui l'accompagne.

Astuce: Toutes les chaînes ne diffusent pas les données liées au programme. Si le nom et l'heure ne sont pas disponibles, le bandeau d'informations affiche une page vierge.

Si la chaîne sélectionnée est verrouillée, vous devez saisir le bon mot de passe numérique à 4 chiffres pour voir la chaîne (le mot de passe par défaut est **0000**). “Saisir code PIN” s’affiche à l’écran dans ce cas:

Lecture de médias via navigateur média

Si la clé USB n’est pas reconnue après mise hors tension / sous tension ou après une première installation, débranchez la clé USB et éteignez/rallumez le téléviseur. Branchez à nouveau l’appareil.

Pour afficher la fenêtre du navigateur média, appuyez sur la touche “**MENU**” de la télécommande et sélectionnez Navigateur média en appuyant sur le bouton “◀” ou “▶”. Appuyez sur la touche **OK** pour continuer. Les options du menu Navigateur média s’affiche.

De même, lorsque vous branchez un périphérique USB, l’écran du navigateur média s’affiche automatiquement:



Vous pouvez lire des fichiers de musique, d’image et de vidéo à partir de la carte mémoire USB connectée. Utilisez le bouton “◀” ou “▶” pour sélectionner les options Vidéos, Photos, Musique ou Réglages.

Vous pouvez brancher jusqu’à deux périphériques USB à votre téléviseur. Si les deux périphériques contiennent des fichiers de musiques, de photos, ou de vidéos, l’OSD de sélection de l’USB s’affiche à l’écran. Le premier périphérique USB connecté au téléviseur sera le lecteur USB 1.



Sélectionnez un périphérique à l’aide de la touche “▼” ou “▲” et appuyez sur **OK**.

Affichage de vidéo via USB

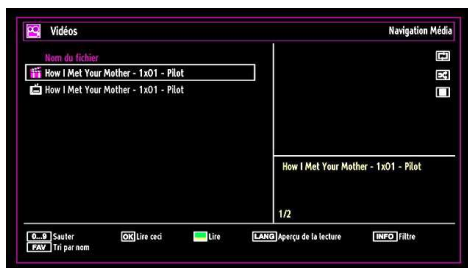

Lorsque vous sélectionnez Vidéos à partir des options principales, les fichiers vidéos disponibles seront filtrés et présentés à l’écran. Vous pouvez utiliser le bouton “▼” ou “▲” pour sélectionner un fichier vidéo et appuyer sur le bouton **OK** pour lire une vidéo. Si vous sélectionnez un fichier de sous-titre et appuyez sur le bouton **OK**, vous pouvez sélectionner ou désélectionner ce fichier de sous-titre. Le menu suivant s’affiche pendant la lecture d’un fichier vidéo:

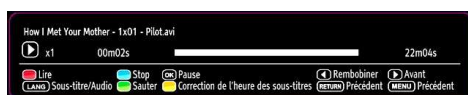

Lire (Bouton Rouge): Démarre la lecture vidéo.

Stop (Bouton Bleu): Arrête la lecture vidéo.

Pause (Bouton OK): Suspend la lecture vidéo.

Rembobiner (◀ touche): Revient en arrière.

Avant (▶ touche): Avance.

Sous-titre/Audio (Bouton LANG.): Règle le sous-titre/Audio.

Jaune: Ouvre le menu de correction de l’heure du sous-titre

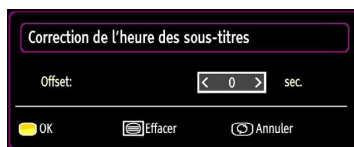

Appuyez sur la touche **RETURN (Quitter)** pour revenir au menu précédent.

Affichage de photos via USB

Lorsque vous sélectionnez Photos à partir des options principales, les fichiers d’image disponibles seront filtrés et présentés à l’écran.

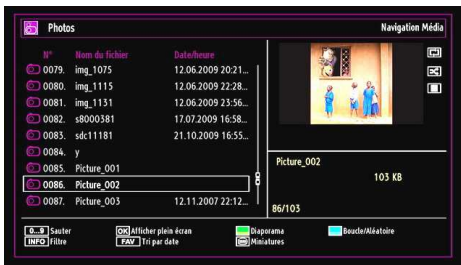

Afficher la musique via USB

Lorsque vous sélectionnez Musique à partir des options principales, les fichiers audio disponibles seront filtrés et présentés à l'écran.



Sauter (Touches numériques): saute le fichier sélectionné en utilisant les touches numériques.

OK: affiche l'image sélectionnée en plein écran.

Diaporama (touche verte): Démarre le diaporama en utilisant toutes les images.

Boucle/Aléatoire (touche Bleue): Appuyez une fois pour activer l'option Boucle. Appuyez à nouveau pour activer les options Boucle et Aléatoire. Appuyez une nouvelle fois pour activer uniquement la lecture aléatoire. Appuyez à nouveau pour désactiver tout. Vous pouvez suivre les fonctions désactivées avec le changement d'icônes.

FAV: Trie les fichiers par date.

TEXT: Affiche les images en mode Miniatures.

INFO: Change les options de filtre.

Options de diaporama



Pause (Bouton Jaune): Met le diaporama en pause.

Reprendre (Touche verte): Reprend la lecture du diaporama.

Précédent/Suivant (Boutons Gauche/Droit): Passe au fichier du diaporama précédent ou suivant.

Pivoter (Boutons Suivant/Précédent): Pivote l'image à l'aide des touches directionnelles Haut/Bas.

Boucle/Aléatoire (touche Bleue): Appuyez une fois pour désactiver la boucle. Appuyez à nouveau pour désactiver la boucle et la lecture aléatoire. Appuyez une nouvelle fois pour activer uniquement la lecture aléatoire. Appuyez à nouveau pour activer tout. Vous pouvez suivre les fonctions désactivées avec le changement d'icônes.

RETOUR (Quitter): Retourne à la liste des fichiers.

INFO: Affiche l'écran d'aide.

0..9 (Touches numériques): Passe à l'heure sélectionnée.

Lire ceci (Touche OK): Lit le fichier sélectionné.

Lire (Touche verte): Lit tous les fichiers à commencer par le fichier sélectionné.

Stop (Bouton Rouge): Arrête la lecture du disque.

Pause (Bouton Jaune): Pause la lecture sélectionnée.

Précédent/Suivant (Boutons Gauche/Droit): Passe à la lecture du fichier précédent ou suivant.

FAV: Tri les fichiers par titre, artiste, ou album.

INFO: Change les options de filtre.

Boucle/Aléatoire (touche Bleue): Appuyez une fois pour désactiver la boucle. Appuyez à nouveau pour désactiver la boucle et la lecture aléatoire. Appuyez une nouvelle fois pour activer uniquement la lecture aléatoire. Appuyez à nouveau pour activer tout. Vous pouvez suivre les fonctions désactivées avec le changement d'icônes.

Réglages du navigateur média



Vous pouvez régler les préférences de votre navigateur média grâce à la boîte de dialogue Réglages. Appuyez sur "▼" ou sur le bouton "▲" pour mettre une option en surbrillance, puis utilisez "◀" ou "▶" pour effectuer le réglage.

Afficher le style: Règle le mode de navigation par défaut.

Intervalle diaporama: Définit l'intervalle de temps du diaporama.

Afficher le sous-titre: Règle la préférence d'activation du sous-titre.

Position du sous-titre: Définit la position du sous-titre en tant que haut ou bas.

Taille de la police du sous-titre: Définit la taille de police du sous-titre (max. 54pt).

Changement de la taille d'une image : Formats d'image

- Les programmes peuvent être regardés dans différents formats d'image, en fonction de la transmission reçue.
- Vous pouvez modifier le format de l'image (la taille de l'image) du téléviseur pour afficher l'image dans des modes zoom différents.
- Appuyez sans interruption sur le bouton **SCREEN** pour modifier la taille de l'image. Les modes zoom disponibles sont listés ci-dessous.

Automatique

Lorsqu'un signal **WSS (Wide Screen Signalling - Signalisation d'écran large)**, qui indique le format de l'image, est inclus dans le signal de l'émission ou dans le signal d'un périphérique externe, le téléviseur change automatiquement le mode **ZOOM** selon le signal **WSS**.

- Quand le mode **AUTO** ne fonctionne pas correctement à cause de la faible qualité du signal **WSS** ou quand vous changez le mode **ZOOM**, changez le mode **ZOOM** manuellement.

16:9

Ceci étend uniformément les côtés gauche et droit d'une image normale (format d'image 4 :3) pour remplir l'écran de télévision grand format.



- Pour les images de format 16 :9 qui ont été pressées en une image normale (format d'image 4 :3), utilisez le mode **16:9** pour restaurer l'image à sa forme originale.

Sous-titres

Ce mode agrandit l'image (format d'image 16:9) avec les sous-titres en plein écran.



Remarque: Vous pouvez passer à l'option **Ecran Haut ou Bas** en appuyant sur les touches "▼" / "▲" tandis que **Zoom d'images** est sélectionné ainsi qu'il suit: **Panoramique, Zoom 14:9, Cinéma ou Sous-titres**.

14:9

Ce mode agrandit l'image (format d'image 14:9) vers les limites supérieure et inférieure de l'écran.

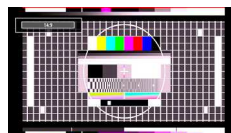

14:9 Zoom

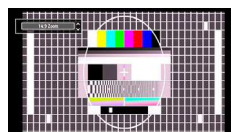

Cette option augmente le zoom de l'image 14:9.

4:3

Utilisez ce mode pour visualiser une image normale (format d'image 4:3) puisqu'il s'agit ici de sa taille originale.



Panoramique

Cette option étend les côtés gauche et droit d'une image normale (format d'image 4 :3) pour remplir l'écran, sans que l'image apparaisse déaturée.



La partie supérieure et la partie inférieure de l'image sont légèrement coupées.

Cinéma

Ce mode agrandit l'image (format d'image 16:9) pour en faire un plein écran.



Configuration des Réglages de l'image

Vous pouvez utiliser différentes configurations de paramètres d'image dans les détails.

Appuyez sur la touche **MENU** et sélectionnez l'icône Image grâce à la touche "◀" ou "▶". Appuyez sur **OK** pour afficher le menu Réglages de l'image.

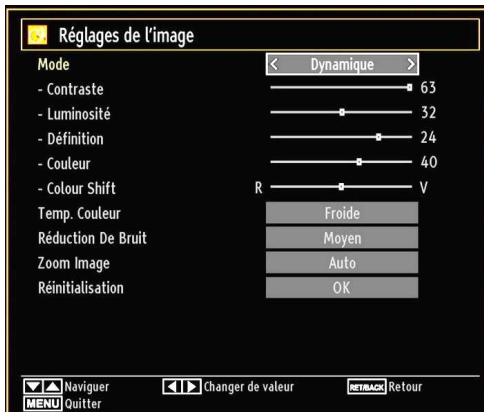

Fonctionnement des éléments du menu Réglages d'image

- Appuyez sur le bouton "▼" ou "▲" pour sélectionner un élément du menu.
- Utilisez le bouton "◀" ou "▶" pour sélectionner une rubrique.
- Appuyez sur la touche **MENU** pour quitter.

Éléments du menu Réglages d'image

Mode: Pour vos besoins de visualisation, vous pouvez régler l'option de Mode y afférente. Le mode Image peut être réglé sur l'une de ces options: **Cinéma, Jeux, Dynamique** et **Naturel**.

Contraste: Règle les valeurs de l'éclairage et de l'obscurité de l'écran.

Luminosité: Règle la valeur de luminosité de l'écran.

Définition: Définit la valeur de netteté des objets affichés à l'écran.

Couleur: Règle la valeur de la couleur, règle les couleurs.

Colour Shift (Modification de couleur): Réglez le ton de la couleur désirée.

Teinte (NTSC uniquement): Réglez la valeur de la couleur.

Temp. Couleur: Règle le ton de la couleur désirée.

Le paramétrage sur l'option **Froide** donne aux couleurs blanches une accentuation légèrement bleue.

Pour des couleurs normales, sélectionnez l'option **Normale**.

Un réglage sur l'option **Chaud** donne aux couleurs un accent légèrement rouge.

Réduction De Bruit: Si le signal de diffusion est faible et que l'image est bruyante, utilisez le réglage de **Réduction De Bruit** pour réduire l'intensité du bruit. Le mode Réduction de bruit peut être réglé sur l'une de ces options: **Faible, Moyen, Haut** ou **Arrêt**.

Mode jeu: Lorsque le mode Jeu est réglé sur **Activé**, les réglages du mode jeu, qui sont optimisés pour une meilleure qualité vidéo, seront chargés.

Remarque: Quand le mode Jeu est activé, certains éléments du menu Réglages de l'image ne seront pas disponibles pour être affichés.

Zoom Image: Cette option définit la taille de l'image sur **Auto, 16:9, Sous-titre, 14:9, 14:9 Zoom, 4:3, Panoramique** ou **Cinéma**.

Réinitialisation: Réinitialise les paramètres d'image aux valeurs par défaut.

En mode **VGA (PC)**, certains éléments du menu Image seront indisponibles. Au contraire, les paramètres du mode **VGA** seront ajoutés aux paramètres Image en mode **PC**.

Réglages de l'image du PC

Pour ajuster les éléments de l'image du PC, procédez comme suit :

Appuyez sur la touche "◀" ou "▶" pour sélectionner l'icône Image. Le menu image apparaît à l'écran.

Les options **Contraste, Luminosité, Couleur, Temp. Couleur** et **Zoom image** de ce menu sont identiques à celles définies dans le menu Image TV sous "Système de principal".

Les paramètres **Son, Réglages et Source** sont identiques aux paramètres expliqués dans le système de menu principal.

Position PC: Sélectionnez cette option pour afficher les éléments du menu Position du PC.

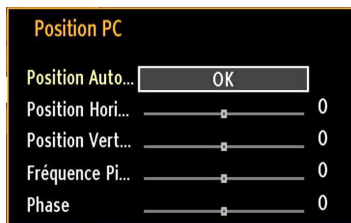

Position Auto...: Optimise automatiquement l'affichage. Appuyez sur **OK** pour optimiser.

Position Hori...: Cette rubrique change l'image horizontalement vers le côté droit ou gauche de l'écran.

Position Vert...: Cet élément déplace l'image verticalement vers le haut ou le bas de l'écran.

Fréquence Pi...: Les réglages de la fréquence pilote corrigent les interférences qui apparaissent comme des lignes verticales dans l'image pour des présentations telles que les feuilles de calcul, les paragraphes ou les textes dans des polices plus petites.

Phase: Selon la résolution et la fréquence de balayage que vous saisissez pour le téléviseur, vous pouvez voir une image voilée ou bruitée à l'écran. Dans un tel cas vous pouvez utiliser cet élément pour obtenir une image claire par essais et erreurs.

Configuration des paramètres sonores

Les paramètres sonores peuvent être configurés en fonction de vos préférences personnelles.

Appuyez sur le bouton **MENU** et sélectionnez la Son icône en utilisant le bouton «**◀**» ou «**▶**». Appuyez sur **OK** pour afficher le menu Réglages du son.



Fonctionnement des éléments du menu Réglages sonores

- Appuyez sur le bouton «**▼**» ou «**▲**» pour sélectionner un élément du menu.
- Utilisez le bouton «**◀**» ou «**▶**» pour sélectionner une rubrique.
- Appuyez sur la touche **MENU** pour quitter.

Eléments du menu Réglages sonores

Volume: Ajuste le niveau du volume.

Égaliseur: Appuyez sur **OK** pour afficher le sous-menu Égaliseur.



Dans le menu égaliseur, le préréglage peut être changé pour **Musique**, **Film**, **Dialogue**, **Plat**, **Classique** et **Utilisateur**. Appuyez sur la touche **MENU** pour retourner au menu précédent.

Remarque: Les réglages du menu *Egaliseur* ne peuvent être modifiés manuellement que lorsque le mode *Egaliseur* se trouve à **Utilisateur**.

Balance: Ce paramètre s'utilise pour accentuer la balance des haut-parleurs gauche ou droit.

Casque: Règle le volume du casque.

Mode Son: Vous pouvez uniquement choisir entre les modes Mono, Stereo, Dual-I ou Dual-II si la chaîne sélectionnée supporte ce mode.

AVL: La fonction de limitation automatique de volume AVL règle le son dans le but d'obtenir un niveau de sortie fixe entre les programmes (par exemple, le niveau de volume des publicités tend à être plus élevé que celui des programmes).

Grave dynamique: La basse dynamique est utilisée pour augmenter l'effet de la basse du téléviseur.

Surround Sound: Le mode Surround peut être activé ou désactivé.

Sortie numérique: Règle le type de sortie audio numérique.

Configuration des paramètres de votre téléviseur

Les paramètres détaillés peuvent être configurés en fonction de vos préférences personnelles.

Appuyez sur la touche **MENU** et sélectionnez l'icône Paramètres à l'aide de la touche "◀" ou "▶". Appuyez sur **OK** pour afficher le menu Réglages.



Fonctionnement des éléments du menu Réglages

- Appuyez sur le bouton "▼" ou "▲" pour sélectionner un élément du menu.
- Appuyez sur le bouton **OK** pour sélectionner une option.
- Appuyez sur la touche **MENU** pour quitter.

Éléments du menu Réglage

Accès conditionnel: Contrôle les modules d'accès conditionnel lorsqu'ils sont disponibles.

Langue: Configure les paramètres linguistiques.

Parental: Configure les réglages parentaux.

Minuteries: Règles les minuteries des programmes sélectionnés.

Date/Heure: Sélectionne la date et l'heure.

Sources: Active ou désactive les options sources sélectionnées.

Autres réglages: Affiche les autres options de réglage du téléviseur.

Utilisation du module d'accès conditionnel

IMPORTANT: Insérez ou effacez le module CI uniquement lorsque le téléviseur est **ETEINT**.

- Afin de regarder certaines chaînes numériques, il peut s'avérer nécessaire d'avoir un module d'accès conditionnel (CAM). Ce module doit être inséré dans la fente CI de votre téléviseur.

- Vous obtiendrez le module d'accès conditionnel CAM (Conditional Access Module) et la carte de visualisation en vous abonnant à une société de chaîne payante, puis insérez ces derniers dans la TV en utilisant la procédure suivante.

- Insérez le module CAM puis la carte dans la fente située dans le couvercle du terminal à l'arrière du téléviseur.

- Le CAM doit être correctement inséré; il est impossible de l'insérer entièrement s'il est inversé. Vous pouvez endommager le CAM ou le terminal TV si le premier est inséré avec une certaine pression.

Branchez le téléviseur à la prise de courant, allumez-la et attendez un moment jusqu'à ce que la carte soit activée.

- Lorsqu'aucun module n'est inséré, le message "**Aucun module Interface Commune détecté.**" apparaît à l'écran.

- Consultez le manuel d'instructions du module pour plus d'informations sur les réglages.

Affichage du menu Accès conditionnel (*)

(*) Ces réglages de menu peuvent varier en fonction du prestataire de services.

Appuyez sur le bouton **MENU** et sélectionnez la deuxième icône en utilisant le bouton "◀" ou "▶". Appuyez sur **OK** pour afficher le menu Réglages. Utilisez le bouton "▼" ou "▲" pour sélectionner **Accès Conditionnel** et appuyez sur **OK** pour afficher les éléments du menu.

Configuration des préférences linguistiques

Vous pouvez faire fonctionner les paramètres linguistiques du téléviseur grâce à ce menu.

Appuyez sur la touche **MENU** et sélectionnez la cinquième icône grâce à la touche "◀" ou "▶". Appuyez sur **OK** pour afficher le menu Réglages. Utilisez le bouton "◀" ou "▶" pour sélectionner **Langue** et appuyez sur **OK** pour continuer:



Utilisez le bouton “▼” ou “▲” pour sélectionner une rubrique. Les réglages sont mémorisés automatiquement.

Menu: affiche la langue du système.

Préférée

Ces réglages seront utilisés s'ils sont disponibles. Sinon, les réglages courants seront utilisés.

- **Audio:** Sélectionne la langue audio préférée.
- **Sous-titrage:** Règle la langue de sous-titre. La langue choisie sera vue dans les sous-titres.
- **Télétexte:** Règle la langue du télétexte.
- **Guide:** Définit la langue de guide préférée.

En cours (*)

(*) Ces réglages ne peuvent être modifiés que si le diffuseur les prend en charge. Dans le cas contraire, ils ne seront pas disponibles pour être modifiés.

- **Audio:** Change la langue audio de la chaîne en cours.
- **Sous-titrage:** Règle la langue de sous-titre de la chaîne en cours.

Contrôle parental

Pour éviter que certains programmes soient regardés, des chaînes et des menus peuvent être verrouillés grâce au système de contrôle parental.

Cette fonction active ou désactive le système de protection de menu et permet le changement du mot de passe.

Appuyez sur le bouton **MENU** et sélectionnez la deuxième icône en utilisant le bouton “◀” ou “▶”. Appuyez sur **OK** pour afficher le menu Réglages. Utilisez le bouton “▼” ou “▲” pour sélectionner **Parental** et appuyez sur **OK** pour continuer:

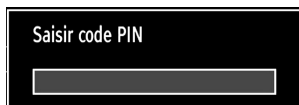

Pour afficher les options du menu de verrouillage, saisissez le code PIN. Par défaut, ce code est réglé en usine à **0000**. Une fois le code approprié saisi, le menu Réglage parental s'affichera:

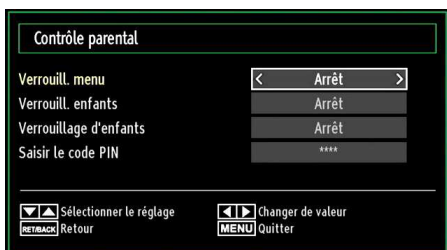

Fonctionnement du menu Réglage parental (*)

- Sélectionnez une rubrique en utilisant le bouton “▼” ou “▲”.
- Utilisez le bouton “◀” ou “▶” pour sélectionner une rubrique.
- Appuyez sur la touche **OK** pour afficher plus options.

(*) *Si vous définissez l'option Pays sur RU lors de la première installation, les options Verrouillage maturité et Verrouillage parental ne seront pas visibles. Cette option est disponible uniquement pour les pays de l'UE.*

Verrouill. menu: L'option Verrouillage Menu active ou désactive l'accès au menu. Vous pouvez désactiver l'accès au menu d'installation ou tout le système de menu.

Verrouil. enfants: Après installation, cette option recherche l'information relative aux émissions parentales et si ce niveau parental a été inactivé, l'accès à la diffusion n'est pas activé.

Verrouillage d'enfants: Lorsque l'option Verrouillage Parental est sélectionnée, le téléviseur peut uniquement être contrôlé à l'aide de la télécommande. Dans ce cas, les boutons du panneau de contrôle ne fonctionneront pas, en dehors du bouton Veille/Marche. Lorsque le verrouillage enfants est activé, vous pouvez faire passer le téléviseur en mode Veille en appuyant sur le bouton Veille/Marche. Pour allumer le téléviseur à nouveau, il vous faut utiliser la télécommande. Ainsi, si l'un de ces boutons est pressé, “**Verrouillage d'enfants activé**” s'affiche à l'écran lorsque la fenêtre de menu n'est pas visible.

Saisir le code PIN: Définit un nouveau code PIN. Utilisez les boutons numériques pour saisir un nouveau mot de passe. Vous aurez à saisir votre nouveau mot de passe pour une deuxième fois afin de le confirmer.

IMPORTANT: Le code PIN d'usine par défaut est **0000**. Si vous le modifiez, assurez-vous de le noter et de le conserver en lieu sûr.

Minuteries

Pour afficher le menu *Minuteries*, appuyez sur la touche **MENU** et sélectionnez l'icône *Liste des chaînes* grâce à la touche «**◀**» ou «**▶**». Appuyez sur **OK** pour afficher le menu *Liste des chaînes*. Utilisez le bouton «**▼**» ou «**▲**» pour sélectionner l'option *Minuteries* et appuyez sur **OK** pour continuer:

Réglage de la minuterie sommeil

Ce réglage sert à paramétrer le téléviseur de sorte qu'il s'éteigne après un certain temps.

- Sélectionnez l'option *Minuterie Sommeil* à l'aide du bouton «**▼**» ou «**▲**».
- Utilisez le bouton «**◀**» ou «**▶**» pour régler. Le minuteur peut être programmé entre **Arrêt** et **2.00** heures (120 minutes) par intervalle de 30 minutes.

Réglages des minuteries de programmes

Vous pouvez régler les minuteries de programme pour un programme précis à l'aide de cette option.

Appuyez sur le bouton «**▼**» pour régler les minuteries sur un événement. Les boutons de fonction de la minuterie du programme TV apparaîtront à l'écran.

Ajout d'une minuterie

- Pour ajouter un minuteur, pressez le bouton **JAUNE** sur la télécommande. Le menu suivant apparaît à l'écran:

Chaîne: Change la chaîne en utilisant «**◀**» ou «**▶**».

Timer Type (Type de minuterie): Cette fonction n'est pas disponible pour réglage.

Date: Saisissez une date en appuyant sur les touches numériques.

Debut: Saisissez une heure de démarrage en appuyant sur les touches numériques.

Fin: Saisissez une heure de fin en appuyant sur les touches numériques.

Durée: Affiche la durée entre l'heure de démarrage et l'heure de fin.

Mode: Règle une minuterie suivant les options ci-après : Une fois, Quotidien, ou Hebdomadaire. Utilisez le bouton «**◀**» ou «**▶**» pour sélectionner une option.

- Appuyez sur le bouton **VERT** pour mémoriser la minuterie. Appuyez sur la touche **ROUGE** pour annuler.

Changer / Supprimer: Règle les paramètres parentaux sur les minuteries.

Modification d'une minuterie

- Sélectionnez la minuterie à modifier en appuyant sur le bouton «**▼**» ou «**▲**».
- Appuyez sur la touche **VERTE**. L'écran *Modifier la minuterie* s'affichera.

- Une fois la modification terminée, appuyez sur le bouton **VERT** pour mémoriser. Vous pouvez appuyer sur la touche **MENU** pour annuler.

Suppression d'une minuterie

- Sélectionnez la minuterie à supprimer en appuyant sur le bouton «**▼**» ou «**▲**».
- Appuyez sur le bouton **ROUGE**.
- Sélectionnez **OUI** en utilisant les boutons «**◀**» ou «**▶**» pour supprimer la minuterie. Sélectionnez **NON** pour annuler.

Configuration date / heure

Sélectionnez **Date/Heure** dans le menu *Réglages* pour configurer les réglages *Date/Heure*. Pressez le bouton **OK**.



- Utilisez le bouton «**▼**» ou «**▲**» pour sélectionner *Date / Heure*.

Les options *Date*, *Heure*, *Le mode de réglage de l'heure* et *Zone Horaire* seront disponibles.

Utilisez la touche «**▲**» ou «**▼**» pour mettre le mode *Paramètre heure* en surbrillance. Le mode *Paramètre heure* est défini à l'aide de la touche «**◀**» ou «**▶**». Il peut être paramétré sur **AUTO** ou **MANUEL**.

Lorsque **AUTO** est sélectionné, les options *Heure* et *Zone Horaire* ne seront pas disponibles pour être réglées. Si l'option **MANUEL** est sélectionnée, la zone horaire peut en pâtir:

- En appuyant sur le bouton «**▲**» ou «**▼**», vous sélectionnez l'option «*Zone Horaire*».

Utilisez les boutons «**◀**» ou «**▶**» pour changer la zone horaire entre **GMT-12** et **GMT+12**. L'heure qui s'affiche au-dessus de la liste de menu changera selon la zone horaire sélectionnée.

- Les modifications sont mémorisées automatiquement. Appuyez sur **MENU** pour quitter.

Configuration des paramètres source

Vous pouvez activer ou désactiver les options source sélectionnées. Le téléviseur ne basculera pas vers les options de source désactivées quand vous appuyez sur le bouton **SOURCE**.

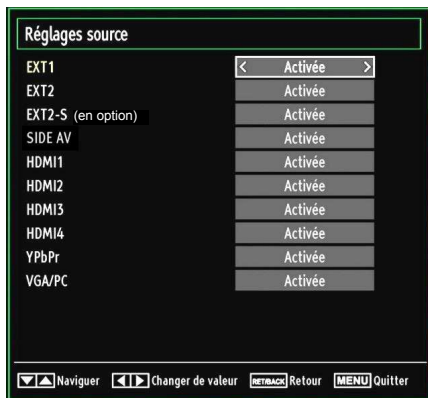

- Sélectionnez **Sources** dans le menu Réglages et appuyez sur le bouton **OK**.
- Pressez le bouton “▼” ou “▲” pour sélectionner une source.
- Utilisez le bouton “◀” ou “▶” pour activer ou désactiver une source sélectionnée. Les modifications sont mémorisées automatiquement.

Configuration des autres réglages

Pour afficher les préférences de configuration générale, sélectionnez **Autres réglages** dans le menu Réglages et appuyez sur le bouton **OK**.

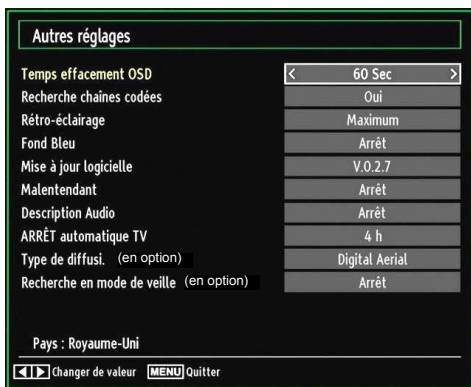

Fonctionnement

- Appuyez sur le bouton “▼” ou “▲” pour sélectionner une option.

- Utilisez le bouton “◀” ou “▶” pour sélectionner une option.

- Appuyez sur **OK** pour afficher un sous-menu.

Temps effacement OSD: Change la durée de temporisation des écrans de menu.

Recherche chaînes codées: Lorsque ce paramètre est activé, le processus de recherche localisera également les chaînes cryptées. Si le réglage est paramétré sur **Arrêt**, les chaînes cryptées ne seront pas localisées en recherche automatique ou manuelle.

Rétro-éclairage : Cette option contrôle le niveau de rétroéclairage qui peut être défini sur les modes Maximum, Minimum, Moyen, et Eco (en option).

Mode d'économie d'énergie : Utilisez le bouton “▼” ou “▲” pour sélectionner le mode d'économie d'énergie.

Appuyez sur le bouton “◀” ou “▶” pour activer ou désactiver le mode d'économie d'énergie.

Reportez-vous à la section « Informations à caractère environnemental » du présent manuel pour de plus amples informations relatives au mode d'économie d'énergie.

Remarque: La fonction de rétroéclairage ne sera pas visible lorsque le mode d'économie d'énergie est activé.

Fond bleu: Active ou désactive le système du fond bleu quand le signal est faible ou absent.

Mise à jour du logiciel: Pour vous assurer que votre téléviseur dispose en permanence des dernières informations de mise à niveau, vous pouvez utiliser ce réglage. Pour un bon fonctionnement, veuillez vous assurer que le téléviseur est réglé en mode de veille.

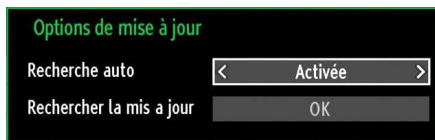

Vous pouvez activer ou désactiver la mise à jour automatique en réglant l'option **Recherche auto**.

Vous pouvez procéder à une recherche manuelle de nouveaux logiciels en sélectionnant l'option **Rechercher la mise à jour**.

Malentendant: Si le diffuseur active un quelconque signal particulier concernant le son, vous pouvez activer ce paramètre afin de recevoir de tels signaux.

Description Audio: La description audio renvoie à une piste de narration supplémentaire réservée aux déficients visuels et malentendants. Le narrateur de la description accompagne la présentation, décrivant ainsi ce qui se passe à l'écran pendant les pauses naturelles (et parfois pendant les dialogues, s'il le juge nécessaire). Vous ne pouvez utiliser cette option que si le diffuseur la prend en charge.

ARRÊT automatique TV: Vous pouvez définir la valeur de temporisation de l'option de mise hors tension automatique du téléviseur. Après avoir atteint la valeur de temporisation, si le téléviseur ne fonctionne pas suivant l'heure sélectionnée, il s'éteindra.

Type de diffusé (en option): Lorsque vous définissez le type de diffusion souhaité à l'aide du bouton «◀» ou «▶», le téléviseur affichera la liste de chaînes correspondante. Si la source correspondante ne comporte aucune chaîne mémorisée, le message «Aucune chaîne correspondant à ce type n'a été trouvée» s'affichera à l'écran.

Recherche en mode de veille (en option): Utilisez les touches «▼» ou «▲» pour sélectionner «Recherche en mode de veille» et appuyez sur le bouton «◀» ou «▶» pour activer ou désactiver. Si vous faites passer l'option Veille à l'option Désactivé, cette fonction ne sera pas disponible. Pour utiliser l'option de recherche en mode de veille, veuillez vous assurer d'avoir activé l'option Recherche en mode de veille.

Autres Fonctions

Affichage des informations TV: Les informations relatives au numéro du programme, nom du programme, indicateur de son, heure, télétexte, type de chaîne, et résolution sont affichées à l'écran quand un nouveau programme est saisi ou lorsque le bouton «INFO/i» est pressé.

Fonction Muet: Appuyez sur le bouton «X» pour désactiver le son. L'indicateur Muet s'affiche dans la partie supérieure de l'écran. Pour annuler la coupure du son, il existe deux alternatives ; la première consiste à appuyer sur le bouton «X» et la seconde revient à augmenter le niveau de volume.

Sélection du mode image: En pressant le bouton **PRESETS**, vous pouvez modifier les paramètres du **Mode Image** selon vos besoins. Les options disponibles sont Dynamique, Naturel, et Cinéma.

Affichage des sous-titres: Vous pouvez activer les sous-titres en appuyant sur la touche **SUBTITLE** de la télécommande. Appuyez à nouveau sur le bouton **SUBTITLE** pour désactiver la fonction sous-titre.

Si l'option « Sous-titre » est activée, le fait d'appuyer sur la touche «» amène le message d'avertissement ci-après à s'afficher à l'écran (** au RU uniquement)

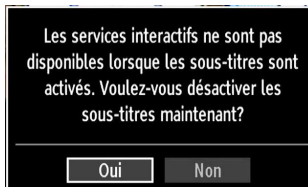

Télétexte

Le télétexte transmet des informations portant sur l'actualité, le sport et la météo sur votre téléviseur. Notez que si le signal se dégrade, par exemple dans des conditions météorologiques mauvaises ou défavorables, certaines erreurs textuelles peuvent se produire ou le mode télétexte peut être interrompu.

Les boutons de la fonction télétexte sont listés ci-dessous:

«» **Télétexte / Mix :** Active le mode télétexte lorsque vous l'appuyez une fois. Appuyez une nouvelle fois pour mettre l'écran du télétexte au-dessus du programme (mélange). Si vous appuyez à nouveau, vous quitterez le mode télétexte.

«RETURN» - **Sommaire:** Sélectionne la page d'index du télétexte.

«INFO/?» - **Révèler:** Révèle les informations cachées (par ex. solutions de jeux).

«OK» **Retenir:** Retient une page de texte au moment opportun. Appuyez à nouveau pour reprendre.

«◀»/«▶» **Pages de sous-code :** Sélectionne les pages de signaux d'affichage quand le télétexte est activé.

P+ / P- et numéros de 0 à 9: Appuyez pour sélectionner une page.

Remarque: La plupart des stations TV utilisent le code 100 pour leurs pages d'index.

Touches de couleur (ROUGE/VERTE/JAUNE/BLEUE)

Votre TV prend en charge les systèmes **FASTEXT** et **TOP text**. Lorsque ces systèmes sont disponibles, les pages sont divisées en groupes ou en sujets. Lorsque le système **FASTEXT** est disponible, certaines sections d'une page de télétexte prennent un code de couleur et peuvent être sélectionnées en appuyant sur les boutons colorés. Appuyez sur un bouton de couleur correspondant à vos besoins. Les textes colorés apparaîtront, indiquant quels boutons colorés utiliser lorsque la transmission **TOP text** est présente. Les touches «▼» ou «▲» solliciteront la page suivante et précédente respectivement.

Conseils

Entretien de l'écran: Nettoyez l'écran avec un chiffon doux légèrement humecté. N'utilisez pas de solvants abrasifs parce qu'ils peuvent endommager la couche de revêtement de l'écran du téléviseur. Pour votre sécurité, débranchez la prise d'alimentation lors du nettoyage du poste. Quand vous déplacez le téléviseur, tenez-le de façon appropriée par le bas.

Persistance d'image: Veuillez noter qu'une incrustation peut se produire en affichant une image persistante. La persistance d'image d'un téléviseur LCD peut disparaître après quelque temps. Essayez d'éteindre le téléviseur pendant un moment.

Pour éviter qu'une telle situation ne se produise, ne laissez pas l'écran en image fixe pendant longtemps.

Pas d'alimentation: Si votre téléviseur n'est pas alimenté, veuillez vérifier le câble d'alimentation principal et le branchement du câble d'alimentation à la prise secteur.

Mauvaise image: Avez-vous sélectionné le système de TV approprié ? Est-ce que votre téléviseur ou votre antenne sont très proches d'un appareil audio qui n'est pas branché à la terre ou d'une lumière au néon, etc. ? Des montagnes ou de hauts bâtiments peuvent être à l'origine des images doubles et des images fantômes. Parfois, vous pouvez améliorer la qualité de l'image en changeant la direction de l'antenne. Est-ce que l'image ou le télétexte sont méconnaissables ? Vérifiez si vous avez introduit la fréquence appropriée. Veuillez régler à nouveau les chaînes. La qualité d'image peut se dégrader lorsque deux périphériques sont connectés au téléviseur en même temps. Dans un tel cas, déconnectez l'un des périphériques.

Pas d'image: Est-ce que l'antenne est correctement branchée ? Est-ce que les prises sont correctement branchées à la prise d'antenne ? Est-ce que le câble d'antenne est endommagé ? Les fiches appropriées sont-elles utilisées pour brancher l'antenne ? En cas d'incertitudes, veuillez contacter votre fournisseur. Aucune image signifie que votre téléviseur ne reçoit aucune transmission. Avez-vous appuyé sur les boutons appropriés de la télécommande ? Essayez une nouvelle fois. Assurez-vous également que la bonne source d'entrée a été sélectionnée.

Son: Vous ne pouvez entendre aucun son. Avez-vous coupé le son en appuyant sur le bouton  ? Le son sort d'un seul haut-parleur. Est-ce que la balance est à l'extrémité d'une direction ? Consultez le **menu Son**.

Télécommande: Votre téléviseur ne répond pas à la télécommande. Les piles sont probablement épuisées. Si oui, vous pouvez utiliser les boutons du téléviseur.

Sources d'entrée: Si vous ne pouvez sélectionner aucune source d'entrée, il est possible qu'aucun périphérique ne soit connecté. Vérifiez les câbles AV et les branchements si vous avez essayé de brancher un appareil.

Annexe A : Modes d'affichage typiques d'une entrée de PC

L'écran dispose d'une résolution maximale de 1360 x 768. Le tableau suivant illustre certains modes d'affichage vidéo typiques. Votre téléviseur ne peut pas prendre en charge différentes résolutions. Les modes de résolution pris en charge figurent sur la liste ci-dessous. Si vous faites passer votre PC à un mode non pris en charge, un message d'avertissement apparaît à l'écran.

Index	Résolution	Fréquence
1	640x400	70 Hz
2	640x480	60 Hz
3	640x480	75 Hz
4	800x600	60 Hz
5	800x600	75 Hz
6	1024x768	60 Hz
7	1024x768	70 Hz
8	1024x768	75 Hz
9	1152x864	75 Hz
10	1280x768	60 Hz
11	1280x1024	60 Hz
12	1360x768	60 Hz

Annexe B : Compatibilité des signaux AV et HDMI (types de signal d'entrée)

Source	Signaux pris en charge		Disponible	
EXT-1 (PERITEL 1)	PAL 50/60		O	
	NTSC 60		O	
	RGB 50		O	
	RGB 60		O	
EXT-2 (PERITEL-2)	PAL 50/60		O	
	NTSC 60		O	
	RGB 50		X	
	RGB 60		X	
SIDE AV	PAL 50/60		O	
	NTSC 60		O	
YPbPr	480I	60Hz	O	
	480P	60Hz	O	
	576I	50Hz	O	
	576P	50Hz	O	
	720P	50Hz	O	
	720P	60Hz	O	
	1080I	50Hz	O	
	1080I	60Hz	O	
	1080P	50Hz	O	
	1080P	60Hz	O	
	HDMI1 HDMI2 HDMI3 HDMI4	480I	60Hz	O
		480P	60Hz	O
576I		50Hz	O	
576P		50Hz	O	
720P		50Hz	O	
720P		60Hz	O	
1080I		50Hz	O	
1080I		60Hz	O	
1080P		50Hz	O	
1080P		60Hz	O	
	1080P	24 HZ	O	

(X: Non disponible, O: Disponible)

Dans certains cas, un signal sur l'écran du téléviseur LCD peut ne pas s'afficher correctement. Le problème peut être une incompatibilité avec les normes de l'équipement source (DVD, décodeur, etc.). Si vous rencontrez un tel problème, veuillez contacter votre fournisseur et le fabricant de l'appareil source.

Annexe C: Résolutions DVI prises en charge

Reportez-vous aux résolutions suivantes au moment de raccorder les connecteurs à votre téléviseur à l'aide des câbles DVI (non fournis).

	24Hz	25Hz	30Hz	50Hz	60Hz
480i					<input checked="" type="checkbox"/>
480p					<input checked="" type="checkbox"/>
576i				<input checked="" type="checkbox"/>	
576p				<input checked="" type="checkbox"/>	
720p				<input checked="" type="checkbox"/>	<input checked="" type="checkbox"/>
1080i				<input checked="" type="checkbox"/>	<input checked="" type="checkbox"/>
1080p	<input checked="" type="checkbox"/>	<input checked="" type="checkbox"/>	<input checked="" type="checkbox"/>	<input checked="" type="checkbox"/>	<input checked="" type="checkbox"/>

Annexe D : Formats de fichier pris en charge pour le mode USB

Lecteurs pris en charge			
Lecteur	Stream	Décodeur vidéo (MSVD)	Décodeur audio (MSAD)
Audio	MP3	Aucun	MP3
Audio	WAV/AIFF	Aucun--	LPCM
Windows Media (optionnel)	WMA / WMV / ASF	VC1	WMA
MPEG1 Program Stream	MPEG-1	MPEG1	MP3, AC-3 et PCM
MPEG2 Program Stream	MPEG-2	MPEG2	MP3, AC-3 et PCM
MPEG4	MPEG-4/H264 dans MP4	H264 et MPEG4	AAC
AVI (Xvid)	XVID	MPEG4	MP3, AC-3 et PCM

Annexe E: Mise à jour du logiciel

- Votre téléviseur a la possibilité de rechercher et d'effectuer la mise à jour de nouveaux logiciels sur les chaînes de télévision.
- Pour rechercher les chaînes de diffusion, le téléviseur cherche les chaînes disponibles mémorisées dans vos paramètres. Avant toute recherche de mise à jour de logiciel donc, il est conseillé d'effectuer une recherche automatique et d'effectuer la mise à jour de toutes les chaînes disponibles.

1) Recherche de mise à jour de logiciels à travers l'interface utilisateur

- Il est possible d'effectuer une recherche manuelle pour vérifier si une nouvelle mise à jour de logiciel est disponible pour votre téléviseur.
- Parcourez simplement le menu principal. Choisissez **Paramètres** et sélectionnez le menu **Autres paramètres**. Dans le menu **Autres paramètres**, sélectionnez l'élément **Mise à jour de logiciel** et appuyez sur le bouton **OK** pour ouvrir le menu **Options de mise à jour**.
- Dans le menu **Options de mise à jour**, sélectionnez l'élément **Rechercher les mises à jour** et appuyez sur le bouton **OK**.
- Si une mise à jour est disponible, il commence à la télécharger. Une barre de progression indique le temps de téléchargement restant. Lorsque le téléchargement est effectué avec succès, un message s'affiche et vous invite à redémarrer pour activer le nouveau logiciel. Appuyez sur **OK** pour poursuivre l'opération de redémarrage.

2) Recherche à 3 :00 H et mode de mise à jour

- Si l'option **Recherche automatique** du menu **Options de mise à jour** est active, le téléviseur se met automatiquement en marche à 3 heures du matin et lance la recherche de chaînes de diffusion pour la mise à jour du nouveau logiciel. Si un nouveau logiciel est trouvé et téléchargé avec succès, le téléviseur commence à fonctionner avec la nouvelle version du logiciel au prochain démarrage.

Remarque relative au redémarrage: Le redémarrage est la dernière étape du processus de mise à jour d'un logiciel lorsque le téléchargement de celui-ci a été effectué avec succès. Pendant le redémarrage, le téléviseur réalise des initialisations finales. Pendant l'opération de redémarrage, le panneau d'alimentation se ferme et le DEL avant le signale par un clignotement. Environ 5 minutes plus tard, le téléviseur redémarre avec un nouveau logiciel activé.

- Si celui-ci ne démarre pas après 10 minutes, débranchez-le, patientez 10 autres minutes, puis branchez-le à nouveau. Il devrait s'ouvrir en toute sécurité, doté d'un nouveau logiciel. Si le téléviseur ne se remet toujours pas en marche, veuillez encore débrancher et brancher un certain nombre de fois encore. Si votre appareil ne parvient toujours pas à fonctionner, veuillez contacter le service d'assistance à la clientèle pour obtenir de l'aide.

Attention : Évitez de débrancher le téléviseur lorsque le voyant DEL clignote pendant le redémarrage. Si vous le faites, votre téléviseur peut ne plus fonctionner correctement et vous aurez à le confier à un technicien agréé uniquement.

Informations applicables aux utilisateurs concernant la mise au rebut de l'ancien appareil et des piles

[seulement Union européenne]

Ce symbole indique que l'équipement ne doit pas être éliminé comme un déchet domestique. Si vous devez éliminer le poste ou les piles, veuillez considérer les systèmes ou infrastructures de collecte pour un recyclage approprié.

Remarque: Le symbole Pb en dessous du symbole pour les piles indique que ces piles contiennent du plomb.



Produits



Batterie

Spécifications

TÉLÉDIFFUSION

PAL/SECAM B/G D/K K' I/I' L/L'

RÉCEPTION DE CANAUX

VHF (BANDE I/III)

UHF (BANDE U)

HYPERBANDE

NOMBRE DE CANAUX PRÉRÉGLÉS

1000

INDICATEUR DE CHAÎNE

Affichage à l'écran

ENTRÉE D'ANTENNE RF

75 Ohms (Non équilibré)

TENSION DE FONCTIONNEMENT

220-240V AC, 50 Hz.

AUDIO

German + Nicam Stéréo

PUISSANCE DE SORTIE AUDIO (W_{RMS}) (10% THD)

2 x 6

CONSUMMATION ÉLECTRIQUE (W)

150 W (max)

< 1 W (Veille)

PANNEAU

Écran 16 :9, Taille de l'écran 32"

DIMENSIONS (mm)

PxLxH (Avec pied): 212 x 794 x 564

Poids (en Kg): 12,30

PxLxH (Sans pied): 97 x 794 x 524

Poids (en Kg): 11,60

Réception numérique (DVB-T)

Normes de transmission:

DVB-T, MPEG2,DVB-T, MPEG4 HD

i. DÉMODULATION

- Taux de symbole : COFDM avec mode 2K/8K FFT.
- Modulation: 16-QAM - 64-QAM FEC pour tous les modes DVB (détectés automatiquement)
- APPAREIL MHEG-5 conforme à l'ISO / IEC 13522-5 UK engine Profile (RU uniquement)
- Conforme aux normes ISO/IEC 135818-6 et UK DTT profile (RU uniquement)
- Gamme de fréquence 474-850 MHz pour les modèles du RU

ii. VIDÉO

- -H.264 (MPEG-4 section 10) encodage de vidéo au format High Profile Level et Main Profile Level 4.1/ MPEG-2 MP@HL.
- -Affichage HD au multi format (1080i, 720p, 576p)
- -Sortie analogique CVBS.(Dans les chaînes HD, cette option ne sera pas disponible.

iii. AUDIO

- -MPEG-1 layer I/II, MPEG-2 layer II, AAC, HEAAC, AC3, E-AC3
- -Fréquences d'échantillonnage prises en charge : 32, 44.1 & 48 kHz.

Réception numérique (DVB-C)

Normes de transmission :

DVB-C, MPEG2, DVB-C, MPEG4

i. DÉMODULATION

- Débit symbole: 4.0 Msymbols/s à 7.2 Msymbols/s
- Modulation: 16-QAM , 32-QAM ,64-QAM, 128-QAM et 256-QAM

ii. VIDEO

- Tous les formats MPEG2 MP à ML avec conversion ascendante et filtrage vers le format CCIR601.
- Sortie analogique CVBS.

iii. AUDIO

- Tous modes MPEG couches 1 et 2
- Fréquences d'échantillonnage prises en charge : 32, 44.1 & 48 kHz.

Garantie fabricant CH

Nous vous remercions pour l'achat de ce produit de haute qualité et souhaitons qu'il vous donne entière satisfaction. Des contrôles stricts de la production nous permettent d'assurer la qualité exceptionnelle de nos appareils. Si vous avez malgré tout une réclamation, votre appareil bénéficie d'une garantie pour une durée de

2 ans

à compter de la date d'achat et sous les conditions suivantes :

1. Cette garantie ne modifie en rien les droits de garantie légaux. Ces droits ne sont donc pas limités par la garantie que nous vous accordons en tant que fabricant.
2. La garantie est valable uniquement pour un usage privé de l'appareil, sur le territoire de la Suisse
3. La durée de garantie est de 2 ans à compter de la date d'achat.
4. Pendant la période de garantie, nos prestations de garantie comprennent soit la réparation de l'appareil, soit le remplacement de l'appareil par un appareil de même qualité. Elles comprennent également les coûts de travail ainsi que les frais de matériaux et de transport de l'appareil sur le territoire de la Suisse.
5. En cas de réclamation, veuillez contacter notre service après-vente au numéro suivant :



Nous vous recommandons de conserver l'emballage d'origine afin de protéger l'appareil pendant le transport. Nous vous conseillons de joindre une brève description de votre réclamation afin de nous aider à assurer une réparation et un retour rapide de l'appareil. Il est préférable dans tous les cas d'appeler auparavant notre service d'assistance téléphonique. La preuve d'achat de l'appareil est indispensable. Il vous suffit pour cela de joindre le bon de caisse original avec l'appareil. La garantie ne s'applique pas en cas d'absence de preuve d'achat. Si vous nous envoyez un appareil sans preuve d'achat, vous recevrez un devis pour la réparation. Si vous décidez de ne pas faire effectuer la réparation, nous vous renverrons l'appareil et vous facturerons un prix forfaitaire pour le transport et l'élaboration du devis.

Document important ! A conserver pendant 2 ans avec le bon d'achat.

6. Les pièces remplacées restent dans notre centre de service après-vente. Leur destruction est soumise à notre appréciation.
7. La garantie expire si l'appareil a été ouvert par vous-même ou par un tiers non autorisé et/ou si l'appareil a été modifié.
8. La garantie est exclue dans les cas suivants :
 - utilisation non conforme
 - dommages mécaniques extérieurs
 - dommages subis pendant le transport
 - usure
 - erreur d'utilisation
 - utilisation dans un environnement humide ou à l'extérieur
 - dommages subis suite à des influences extrêmes (dégât d'eau, foudre, surtension)
 - utilisation trop intensive, en particulier lorsque l'appareil n'est pas utilisé à des fins privées
 - non respect de la notice d'utilisation
 - absence de défaut technique
 - en cas de défauts de pixels tolérés par la norme ISO 13406-2 (classe II de défauts de pixels)
9. La garantie exclut toute autre responsabilité de notre part, en particulier pour les dommages qui ne concernent pas directement l'appareil ou qui sont survenus entre la panne de l'appareil et sa réparation (par exemple coûts d'infrastructure, de manutention etc.). Cependant, ceci ne limite ou n'exclut pas notre responsabilité légale, conformément à la loi sur la responsabilité des produits.
10. Nos interventions au titre de la garantie ne prolongent pas la durée de garantie de 2 ans à partir de la date d'achat, ni pour l'appareil, ni pour les pièces qui ont éventuellement été remplacées.
11. Afin de valider votre demande et d'assurer un traitement en temps et à lieu de celle-ci, veuillez toujours nous envoyer le contenu du paquet dans son intégralité, accessoires y compris. (par ex. télécommande, supports, crochets muraux, câbles A/V, etc.)

Nous vous souhaitons un bon divertissement avec votre nouvel appareil !

Document important ! A conserver pendant 2 ans avec le bon d'achat.

Indice

Caratteristiche	100	Visualizzazione di foto tramite USB.....	116
Introduzione.....	100	Opzioni Presentazione.....	117
Preparazione	100	Visualizzazione di file musicali tramite USB ..	117
Misure di sicurezza.....	101	Impostazioni del browser media	117
Contenuto della confezione.....	102	Modifica delle dimensioni dell'immagine: Formati immagine	118
Informazioni per la tutela dell'ambiente	103	Configurazione delle Impostazioni Immagine.....	119
Tasti del telecomando.....	104	Utilizzo delle opzioni del menu Impostazioni Immagine.....	119
TV LCD e tasti funzione.....	105	Opzioni del menu Impostazioni Immagine.....	119
Visualizzazione delle connessioni del lato posteriore.....	105	"Impostazioni Immagine PC"	119
Panoramica delle connessioni – Connettori laterali	106	Configurazione delle Impostazioni Audio.....	120
Collegamento alimentazione	106	Utilizzo delle opzioni del menu Impostazioni Audio.....	120
Utilizzo di connettori digitali multimediali	107	Opzioni del menu Impostazioni Immagine.....	120
Connessione HDMI laterale	107	Configurazione delle impostazioni della TV.....	121
Collegamento della TV LCD al PC	107	Utilizzo delle opzioni del menu Impostazioni ..	121
Collegamento di un lettore DVD.....	108	Impostazione delle Voci del Menu	121
Uso dei connettori AV laterali.....	108	Utilizzo di un "Modulo di Accesso Condizionato" ..	121
Uso di altri connettori.....	108	Visualizzazione del Menu di Accesso Condizionato (*).....	121
Telecomando	108	Configurazione delle Preferenze della Lingua....	122
Accensione/Spegnimento.....	109	Controllo genitori	122
Per accendere la TV	109	Timer	123
Per spegnere la TV	109	Impostazione del Timer di Spegnimento	123
Televideo digitale (** solo per il Regno Unito) ..	109	Impostazione dei Timer Programma.....	123
Televideo analogico	109	Configurazione delle impostazioni data ora.....	123
Scelta ingresso	109	Configurazione delle Impostazioni Fonte	124
Utilizzo dei tasti della TV.....	109	Configurazione di altre impostazioni.....	124
Utilizzo del telecomando.....	109	Altre Caratteristiche	125
Prima installazione	111	Televideo	125
Sintonizzazione automatica.....	112	Indicazioni.....	126
Utilizzo del menu "Ricerca canali automatica" ..	112	Appendice A: Modalità tipica monitor - ingresso PC.....	127
Sintonizzazione manuale	112	Appendice B: Compatibilità segnali AV e HDMI (tipi di segnali in ingresso).....	127
Ricerca Manuale Digitale Antenna	112	Appendice C: Risoluzioni DVI supportate.....	128
Ricerca Manuale Cavo Digitale	113	Appendice D: Formati di file supportati per la modalità USB.....	128
Ricerca Manuale Analogica	113	Appendice E: Aggiornamento software	129
"Sintonia Fine Analogica"	113	Specifiche.....	130
Ricerca Canale Rete.....	113	Ricezione digitale (DVB-T)	130
Cancello elenco servizi (*).....	113	Ricezione digitale (DVB-C)	130
Gestione delle Stazioni: Elenco canali	114		
Utilizzo dell'Elenco Canali.....	114		
Spostamento di un Canale	114		
Eliminazione di un canale	114		
Rinomina di un Canale	114		
Blocco di un canale.....	114		
Gestione delle Stazioni: Preferiti	115		
Funzioni tasti.....	115		
Gestione delle Stazioni: Ordinazione dell'Elenco dei Canali	115		
Informazioni a schermo	115		
Riproduzione di file multimediali servendosi di Browser Multimediale	116		
Visualizzazione di video tramite USB	116		

Caratteristiche

- TV LCD a colori telecomandata.
- TV digitale terrestre con cavo pienamente integrata (DVB-T C- MPEG2) (DVB-T-C MPEG4).
- Connettori HDMI per video e audio digitali. Questo collegamento è progettato anche per accettare i segnali ad alta definizione.
- Ingresso USB.
- 1000 programmi (analogici + digitali).
- Sistema menu OSD.
- Sintonizzatore integrato compatibile con DVB-T-C HD, MPEG 2 / MPEG 4
- Presa scart per dispositivi esterni (come ad esempio video, videogiochi, impianti audio, ecc.).
- Sistema audio stereo. (German+Nicam)
- Televideo, fasttext, TOP text.
- Collegamento cuffia.
- Sistema programmazione automatica.
- Sintonizzazione manuale avanti e indietro.
- Timer Spegnimento / Blocco bambini.
- Suono automatico in modalità mute quando non c'è trasmissione.
- Riproduzione NTSC.
- AVL (Automatic Volume Limiting – Limitazione Automatica Volume).
- Spegnimento automatico.
- PLL (Ricerca frequenza).
- Ingresso PC.
- Plug&Play per Windows 98, ME, 2000, XP, Vista, Windows 7.
- Modalità gioco

Introduzione

Leggere le istruzioni contenute in questo manuale prima di utilizzare per la prima volta il dispositivo, anche nel caso in cui si abbia già familiarità con questo tipo di apparecchio elettrico. Si prega di prestare particolare attenzione al capitolo ISTRUZIONI DI SICUREZZA. Conservare il manuale come riferimento futuro. In caso di vendita o cessione del dispositivo, non dimenticare assolutamente di fornire le istruzioni di accompagnamento.

Grazie per aver scelto questo prodotto Questo manuale intende essere una guida per il corretto funzionamento della TV. Prima di mettere in funzione la TV, leggere con attenzione questo manuale. Tenere questo manuale in un luogo sicuro per futuro riferimento.



Questo dispositivo è stato progettato per ricevere e visualizzare programmi TV. Le diverse opzioni di collegamento consentono un'espansione aggiuntiva delle possibili fonti di ricezione e visualizzazione (ricevitore, lettore DVD; DVD recorder, VCR, PC, ecc.). Questo dispositivo è adatto unicamente per funzionare in ambienti secchi. Il dispositivo è stato pensato unicamente per uso domestico, e non può essere utilizzato a fini industriali e commerciali. Escludiamo la responsabilità in linea di principio, nel caso in cui il dispositivo non venga utilizzato per lo scopo per cui è stato studiato o nel caso in cui siano state eseguite modifiche non autorizzate. L'utilizzo del proprio dispositivo TV-LCD in condizioni climatiche estreme potrebbe danneggiarlo.

Preparazione

Per la ventilazione, lasciare uno spazio di almeno 10 cm tutto attorno all'apparecchio. Per evitare danni e situazioni di pericolo, non collocare alcun oggetto sull'apparecchio. Usare l'apparecchio in climi temperati.

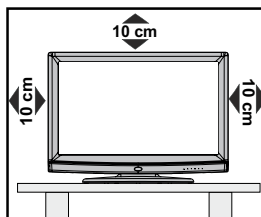

Misure di sicurezza

Si prega di leggere attentamente le seguenti precauzioni di sicurezza.

Alimentazione

La TV funziona con una tensione di rete di 220-240 V AC 50 Hz. Assicurarsi di selezionare la tensione corretta.

Cavo di alimentazione

Non mettere l'apparecchio, un mobile, ecc., sul cavo di alimentazione (il cavo di rete), né schiacciare il cavo. Afferrare il cavo di alimentazione dalla spina. Non staccare la presa tirando il cavo e non toccare mai il cavo di alimentazione con le mani bagnate, perché che questo potrebbe provocare un corto circuito o shock elettrico. Non fare mai un nodo nel cavo né legarlo con altri cavi. Il cavo di alimentazione deve essere instradato in modo tale da non essere calpestato. Un cavo di alimentazione danneggiato può causare incendi o provocare scosse elettriche. Quando è danneggiato e deve essere sostituito, questo va fatto da personale qualificato.

Umidità e acqua

Non usare questo dispositivo in luoghi umidi e bagnati (evitare la stanza da bagno, il lavello della cucina e le vicinanze della lavatrice). Non esporre questo dispositivo alla pioggia o all'acqua, perché ciò può essere pericoloso, e non posare oggetti pieni di liquido, come vasi di fiori, su di esso. Tenere lontano da gocciolii e spruzzi.

Se un qualunque oggetto solido o liquido cade nel mobile, scollegare la TV e farla controllare da personale qualificato prima di farla funzionare ulteriormente.

Pulizia

Prima di pulire, staccare la TV dalla presa a parete. Non usare detergenti liquidi o spray. Usare un panno morbido e asciutto.

Ventilazione

Le fessure e le aperture sulla TV sono destinate alla ventilazione e ad assicurare un funzionamento affidabile. Per evitare il surriscaldamento, queste aperture non devono essere bloccate o coperte in alcun modo.

Calore e fiamme

L'apparecchio non deve essere collocato accanto a fiamme libere o fonti di calore intenso, come una stufa elettrica. Assicurarsi che nessuna fonte di fiamma viva, come candele accese, sia posta sulla TV.

Le batterie non devono essere esposte a calore eccessivo, come luce solare, fuoco o simili.

Fulmini

In caso di temporali e fulmini o quando si va in vacanza, scollegare il cavo di alimentazione dalla presa di corrente a parete.

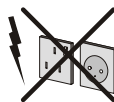

Pezzi di ricambio

Quando sono richiesti dei pezzi di ricambio, assicurarsi che il tecnico del servizio abbia usato i pezzi di ricambio che sono specificati dal produttore o abbiano le stesse caratteristiche dell'originale. Le sostituzioni non autorizzate possono causare incendi, scosse elettriche o altri rischi.

Assistenza

Per l'assistenza, si prega di rivolgersi al personale specializzato. Non togliere da soli il coperchio per evitare di esporsi a scosse elettriche.



Smaltimento rifiuti

• Istruzioni per lo smaltimento dei rifiuti:

La confezione e i materiali di imballaggio sono riciclabili e dovrebbero essere riciclati per primi. I materiali di imballaggio, come la pellicola di rivestimento, devono essere tenuti fuori dalla portata dei bambini. Le batterie, comprese quelle senza metalli pesanti, non devono essere smaltite con i rifiuti domestici. Smaltire le batterie usate in modo rispettoso dell'ambiente. Informarsi sulle normative in vigore nella propria zona.

• Non cercare di ricaricare le batterie. Pericolo di esplosione. Sostituire solo con batterie dello stesso tipo o di tipo equivalente.

Questo simbolo sul prodotto o sulla confezione significa che l'apparecchio elettrico o elettronico deve essere smaltito, alla fine del ciclo di esercizio, separatamente dai rifiuti domestici. Nella UE ci sono sistemi di raccolta separati per il riciclo. Per maggiori informazioni contattare le autorità locali o il rivenditore presso cui è stato acquistato il prodotto.



Scollegamento del dispositivo

La spina di rete si usa per scollegare la TV dalla rete elettrica e deve quindi rimanere facilmente raggiungibile.

Volume cuffie

Il volume audio in eccesso da auricolari e cuffie può causare la perdita dell'udito.



Installazione

Per prevenire danni fisici, durante il montaggio a parete del dispositivo (se l'opzione è disponibile) procedere a fissare l'apparecchio saldamente, in accordo alle istruzioni di installazione.

Schermo LCD

Il pannello LCD è un prodotto di alta tecnologia con circa un milione di transistor a pellicola sottile che forniscono precisi dettagli dell'immagine. Di tanto in tanto, alcuni pixel non attivi possono comparire sullo schermo in forma di punti fissi blu, verdi o rossi. Notare che questo non ha conseguenze sul funzionamento del prodotto.

Avvertenza! Non lasciare la TV in standby o in funzione quando si esce da casa.

Collegamento a un Sistema di Distribuzione TV (TV via Cavo, ecc.) dal Sintonizzatore

Un dispositivo collegato alla messa a terra di protezione dell'edificio tramite un collegamento elettrico o un altro apparato dotato di messa a terra di protezione, con all'altra estremità un sistema di distribuzione dotato di cavo coassiale, potrebbe in alcune circostanze comportare un rischio d'incendio.

Il collegamento al sistema di distribuzione via cavo deve quindi essere dotato di un dispositivo in grado di fornire isolamento elettrico al di sotto di una certa gamma di frequenza (isolatore galvanico, vedere EN 60728-11).

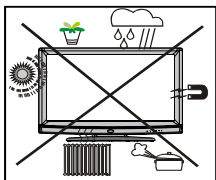

Notifica di licenza (Opzionale)

Prodotto su licenza dei Laboratori Dolby.

RICONOSCIMENTO DEL MARCHIO

“Dolby” e il simbolo a doppia D sono marchi registrati di Dolby Laboratories



Il pulsante Standby / On non separa il dispositivo completamente dalla fonte di alimentazione. Inoltre il dispositivo, mentre si trova in modalità standby, consuma corrente. Per separare completamente il dispositivo dall'alimentazione, sarà necessario staccare del tutto la spina. Per questo motivo il dispositivo dovrebbe essere installato in modo tale da garantire un accesso privo di ostruzioni alla presa di alimentazione di modo che, in caso di emergenza, la presa di alimentazione possa essere immediatamente scollegata. Per escludere il pericolo d'incendio, il cavo di alimentazione dovrebbe essere separato dalla presa di alimentazione prima di un lungo periodo di inutilizzo, ad esempio durante le vacanze.

Dispositivi elettrici lontano dalla portata dei bambini

Non lasciare mai i bambini utilizzare dispositivi elettrici senza supervisione. I bambini non sono sempre in grado di riconoscere in modo corretto i possibili pericoli. L'ingestione di batterie/accumulatori potrebbe avere effetti letali. Conservare le batterie in un luogo fuori dalla portata dei bambini. In caso di ingestione di una batteria, richiedere immediatamente l'intervento di un medico. Tenere lontano dalla portata dei bambini anche la pellicola d'imballaggio. In caso contrario, sussiste il rischio di soffocamento.

Contenuto della confezione

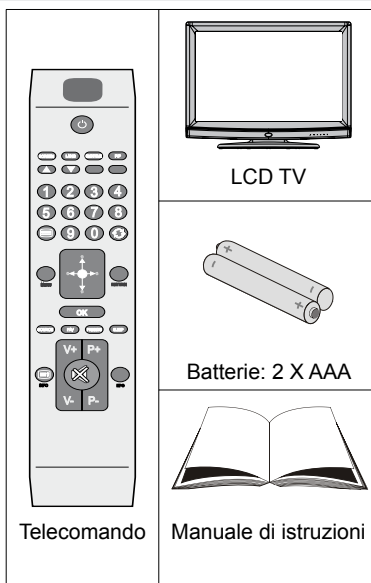

Nota: Dopo l'acquisto è opportuno verificare gli accessori. Verificare che ogni accessorio sia incluso.

Informazioni per la tutela dell'ambiente

- Questa televisione è stata progettata per consumare meno energia e tutelare l'ambiente. Contribuirete non solo a tutelare l'ambiente ma potrete anche risparmiare soldi riducendo gli importi delle bollette grazie alla funzione di risparmio energetico di cui la TV è dotata. Per ridurre il consumo energetico è opportuno attenersi ai seguenti passaggi:
- Sarà possibile servirsi dell'impostazione Modalità di Risparmio Energetico dal menu Funzioni. Impostando la Modalità di Risparmio Energetico su ON, la TV passerà in modalità risparmio energetico e il livello di brillantezza della TV scenderà fino a raggiungere un livello ottimale. Si prega di notare che alcune impostazioni dell'immagine non potranno essere modificate mentre la TV si trova in Modalità di Risparmio Energetico.

Modalità di risparmio energetico

Spento

- Quando la TV non viene usata, spegnerla o scollegarla dalla presa di alimentazione principale. In tal modo, anche il consumo di energia verrà ridotto.
- Quando non si usa la TV per un lungo periodo di tempo, scollegare la presa elettrica.
- Si prega di notare che, a livello annuale, l'utilizzo della TV in Modalità di Risparmio Energetico porta risultati migliori rispetto a scollegare la TV dall'alimentazione o alla messa in stand-by. Consigliamo quindi di attivare la Modalità di Risparmio Energetico per ridurre il proprio consumo energetico annuale. Consigliamo inoltre di scollegare la TV dalla presa di alimentazione per risparmiare energia quando non viene usata.
- In questo modo ci aiuterete a tutelare l'ambiente, seguendo queste semplici istruzioni.

Informazioni sulla riparazione



Per l'assistenza, si prega di rivolgersi al personale specializzato. Le riparazioni devono essere eseguite unicamente da personale qualificato. Vi invitiamo a contattare il vostro rivenditore locale, presso cui avete acquistato la TV per ricevere ulteriori informazioni.

Tasti del telecomando

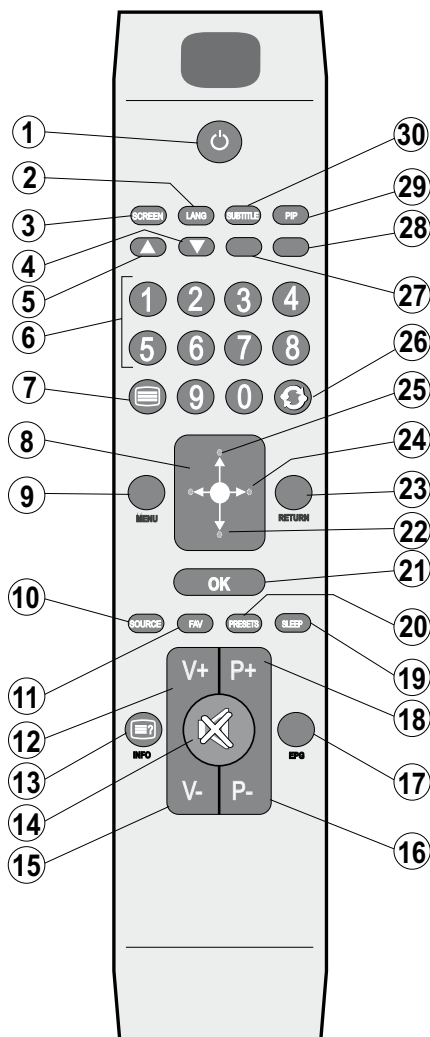
1. Standby
2. Mono/Stereo - Dual I-II / Lingua Attuale (*) (nei canali DVB)
3. Dimensioni immagine / Zoom video (in modalità video Browser Multimediale)
4. Tasto verde Elenco programmi (in EPG)/ Selezione/Elimina selezione Tutti (dall'elenco preferiti)/Riproduzione-Presentazione (in Browser Multimediale)
5. Tasto rosso/Stop (in Browser Multimediale)
6. Tasti numerici
7. Televideo / Mix (in modalità Televideo)
8. Corsore a sinistra
9. Menu Acceso-Spento
10. AV / Selezione fonte
11. Seleziona modalità preferiti (in canali DVB)
12. Volume Su
13. Info/ Rivela (in modalità Televideo)
14. Muto
15. Volume Giù
16. Programma Giù/ Pagina su (in canali DVB)
17. Guida Programmi Elettronica (in canali DVB)
18. Programma Su / Pagina giù (in canali DVB)
19. Timer spegnimento
20. Selezione modalità Immagine. / Modifica la modalità Immagine (in modalità video Browser Multimediale)
21. Okay (Conferma) / Trattieni (in modalità TXT)/ Modifica Elenco Canali
22. Corsore giù
23. Esci / Torna / Pagina Indice (in modalità TXT)
24. Corsore a Destra / Sottopagina (in modalità TXT)
25. Corsore su
26. Programma precedente
27. Tasto giallo/Pausa (in Browser Multimediale)/ Programma Timeline (in EPG)
28. Tasto blu /Modifica elenco canali /Filtro (In Elenco preferiti&EPG)/Loop-Shuffle (in Browser Multimediale)
29. Nessuna funzione
30. Sottotitoli on-off (in canali DVB)

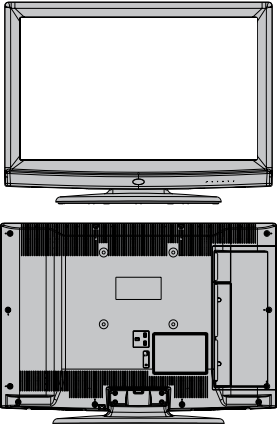
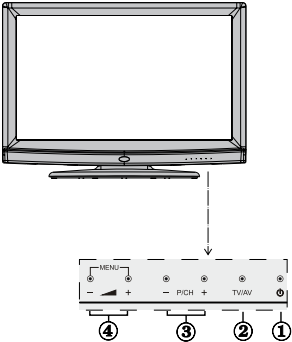

TV LCD e tasti funzione

Vista anteriore e posteriore	VISTA tasti di controllo	Pulsanti di comando
		<p>1. Tasto Standby/On 2. Tasto TV/AV 3. Tasti Programme +/- 4. Tasti Volume +/-</p> <p>Nota: Premere “” e  + i tasti contemporaneamente per visualizzare il menu principale.</p>

Visualizzazione delle connessioni del lato posteriore

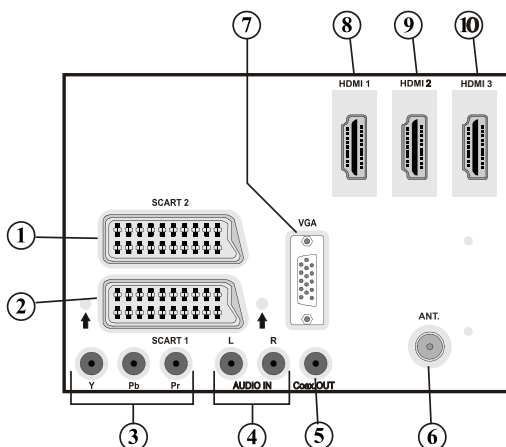

1. Ingressi o uscite delle prese **SCART 2** per dispositivi esterni.
2. Ingressi o uscite **SCART 1** per dispositivi esterni. Collegare il cavo SCART tra la presa SCART della TV e la presa SCART del dispositivo esterno (ad es., decoder, VCR o lettore DVD).
Nota: Se un dispositivo esterno viene collegato tramite la presa SCART, la TV passerà automaticamente alla modalità AV.
Nota: per collegare un dispositivo esterno servendosi del cavo di collegamento scart in dotazione.
3. Gli **ingressi video componente (YPbPr)** si usano per collegare video componente. È possibile collegare il video componente e le prese audio con un dispositivo dotato di uscita componente. Collegare i cavi video componente tra gli **INGRESSI VIDEO COMPONENTE** della TV e le uscite video componente del dispositivo. Nel collegare, assicurarsi che le lettere della TV, “**Y**”, “**Pb**”, “**Pr**” corrispondano ai connettori del dispositivo.

4. Gli **ingressi Audio PC/YPbPr** sono utilizzati per la connessione di segnali audio del PC o di un dispositivo connesso alla TV tramite YPbPr. Collegare il cavo audio PC tra gli **INGRESSI AUDIO** della TV e l'uscita audio del PC, al fine di attivare l'audio PC. Collegare il cavo audio tra gli **INGRESSI AUDIO** della TV e le uscite audio del dispositivo, al fine di attivare l'audio componente.
5. Le **uscite coassiali S/PDIF** trasmettono i segnali audio digitali generati dalla fonte in corso di visione. Servirsi di un **cavo coassiale SPDIF** per trasferire i segnali audio a un dispositivo dotato di ingresso S/PDIF
6. **“Ingresso RF” (RF Input)** si collega a una antenna o a un cavo.
Notare che se si usa un decoder o un registratore di media, bisogna collegare il cavo di trasmissione attraverso il dispositivo alla televisione con un cavo antenna appropriato come mostra l'illustrazione nelle pagine seguenti.
7. L'**ingresso PC** (PC Input) serve a collegare un personal computer alla TV.
Collegare il cavo del PC dall'ingresso PC sulla TV all'uscita PC del PC
8. **HDMI 1: Ingresso HDMI**
9. **HDMI 2: Ingresso HDMI**
10. **HDMI 3: Ingresso HDMI**
Gli **ingressi HDMI** sono utilizzati per collegare un dispositivo dotato di presa **HDMI**. La TV LCD consente di visualizzare immagini ad Alta Definizione da dispositivi come ad esempio un Ricevitore Satellitare ad Alta Definizione o un Lettore DVD. Questi dispositivi devono essere collegati tramite la presa HDMI o la presa componente. Queste prese possono accettare sia i segnali 720p che 1080i. Nessun collegamento audio è necessario per la connessione HDMI a HDMI.

Panoramica delle connessioni – Connettori laterali

1. L'alloggiamento CI si usa per inserire una scheda CI. La scheda CI consente di vedere tutti i canali a cui si è abbonati. Per maggiori informazioni, vedere la sezione “Accesso condizionato”.
2. USB laterali
3. L'ingresso HDMI laterale consente di collegare un dispositivo dotato di presa HDMI.
4. La presa cuffie si usa per collegare una cuffia esterna al sistema. Collegare la presa CUFFIA per ascoltare l'audio della TV dalle cuffie (opzionale).
5. L'Ingresso video è impiegato per collegare segnali video trasmessi da dispositivi esterni. Collegare il cavo video tra la presa **INGRESSO VIDEO** della TV e la presa **USCITA VIDEO** del dispositivo.
6. Gli Ingressi audio si utilizzano per collegare i segnali audio dei dispositivi esterni. Collegare il cavo audio tra gli **INGRESSI AUDIO** della TV e l'**USCITA AUDIO** del dispositivo.

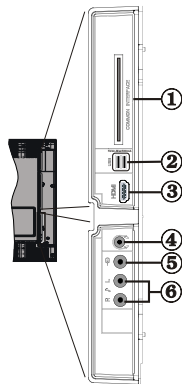

Nota: Se si collega un dispositivo alla TV attraverso l'INGRESSO VIDEO, è anche necessario collegare il dispositivo con un cavo audio agli INGRESSI AUDIO della TV per attivare la funzione corrispondente.

Collegamento alimentazione

IMPORTANTE: L'apparecchio TV è progettato per funzionare con 220-240V CA, 50 Hz.

- Dopo aver tolto l'imballaggio, fare in modo che l'apparecchio TV raggiunga la temperatura ambiente prima di collegarlo all'alimentazione principale. Inserire il cavo di alimentazione alla presa della rete elettrica.

Collegamento antenna

- Collegare l'antenna o il cavo TV nella presa **INGRESSO ANTENNA** sul retro della TV.

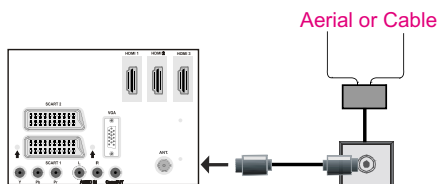

Utilizzo di connettori digitali multimediali

- Sarà possibile collegare dispositivi USB alla TV servendosi degli ingressi USB della TV. Questa funzione consente di visualizzare/riprodurre file JPG, MP3 e video memorizzati in una penna USB.
- È possibile che alcuni tipi di dispositivi USB (come ad esempio i Lettori MP3) possano rivelarsi incompatibili con la TV.
- È possibile eseguire una copia di backup dei file prima di effettuare qualsiasi collegamento alla TV per evitare l'eventuale perdita di dati. Si noti che il produttore non è in alcun modo responsabile di eventuali danni o perdite di dati.
- Non estrarre il modulo USB in fase di riproduzione di un file.

ATTENZIONE: Il collegamento e lo scollegamento rapidi di dispositivi USB è un'operazione molto rischiosa. Si consiglia in particolare di non collegare e scollegare rapidamente il dispositivo. Questa operazione potrebbe causare danni fisici al lettore USB e in particolare al dispositivo USB.

VISTA LATERALE MEMORIA USB

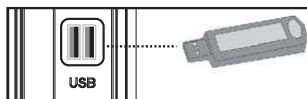

Collegamento Memoria USB

IMPORTANTE: In fase di collegamento o scollegamento di un dispositivo USB la TV dovrebbe essere spenta. Collegare il dispositivo USB agli ingressi USB della TV. Sarà possibile collegare due dispositivi USB alla TV servendosi degli ingressi USB della TV contemporaneamente.

Nota: È possibile che alcuni tipi di dischi rigidi non siano supportati.

Connessione HDMI laterale

È possibile utilizzare l'ingresso HDMI laterale per collegare un dispositivo dotato di connettore HDMI alla TV. Utilizzare un cavo HDMI appropriato per stabilire il collegamento. Occorre passare alla sorgente HDMI per visualizzare il contenuto dal dispositivo collegato. Spegnerne sia la TV che il dispositivo prima di effettuare qualsiasi connessione. L'Ingresso HDMI laterale supporta collegamenti tra dispositivi HDMI quali lettori DVD. È possibile utilizzare l'ingresso HDMI laterale della TV per collegare un dispositivo HDMI esterno. Usare un cavo HDMI per il collegamento.

DISPOSITIVO HDMI VISTA LATERALE

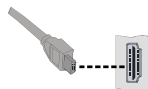

Collegamento della TV LCD al PC

Per visualizzare l'immagine dello schermo del computer sulla TV LCD, è possibile collegare il computer alla TV. Spegnerne sia il computer che il monitor prima di stabilire qualsiasi collegamento. Usare il cavo del monitor D-sub a 15 pin per collegare il PC alla TV LCD. Una volta stabilita la connessione, passare alla fonte PC. Vedere la sezione "Scelta ingresso". Impostare la risoluzione che meglio si adatta alle proprie esigenze di visualizzazione. Le informazioni relative alla risoluzione possono essere trovate nelle sezioni dedicate all'appendice.

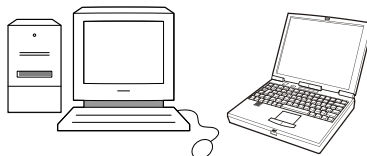
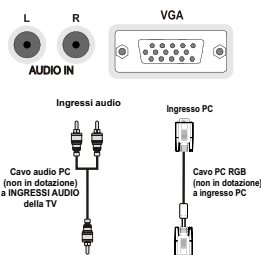

Collegamento di un lettore DVD

Se si desidera collegare un lettore DVD alla TV LCD, è possibile usare i connettori della TV. I lettori DVD possono avere diversi connettori. Per maggiori informazioni, vedere il manuale d'uso del DVD. Spegnerne sia la TV che il dispositivo prima di effettuare qualsiasi connessione.

Nota: i cavi mostrati nella figura non sono in dotazione.

- Se il lettore DVD ha una presa HDMI, è possibile collegarlo tramite HDMI. Quando si stabilisce il collegamento al lettore DVD come illustrato sotto, passare alla fonte HDMI. Vedere la sezione "Scelta ingresso".
- La maggior parte dei lettori DVD sono collegati tramite le PRESE COMPONENTE. Usare un cavo video componente per collegare l'ingresso video. Per attivare l'audio, usare un cavo audio componente come illustrato sotto. Una volta stabilita la connessione, passare alla fonte YPbPr. Vedere la sezione "Scelta ingresso".
- È anche possibile collegare attraverso SCART 1 o SCART 2. Usare un cavo SCART come mostrato sotto.

Nota: Questi tre metodi di connessione svolgono la stessa funzione, ma permettono di ottenere livelli di qualità diversi. Non è necessario effettuare il collegamento usando tutti e tre i metodi.

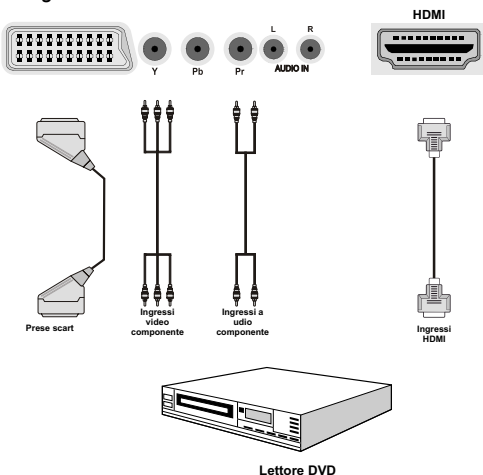

Uso dei connettori AV laterali

La TV LCD può essere collegata a una serie di dispositivi opzionali.

- Per connettere una videocamera, collegare la presa INGRESSO VIDEO e le PRESE AUDIO. Per scegliere la fonte adatta, vedere la sezione "Scelta ingresso" nelle parti che seguono.
- Per ascoltare il suono dalle cuffie, stabilire un collegamento con la presa CUFFIA della TV.

Uso di altri connettori

La TV LCD può essere collegata a una serie di dispositivi opzionali. Le connessioni possibili sono mostrate sotto. Notare che i cavi mostrati nella figura non sono in dotazione.

- Per stabilire il collegamento a un dispositivo dotato di supporto SPDIF, utilizzare un cavo SPDIF appropriato per attivare la trasmissione del suono.

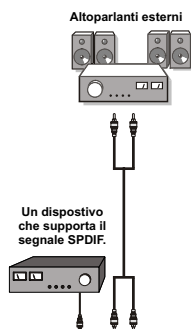

Telecomando

Inserimento delle batterie

- Togliere il coperchio della batteria situato sulla parte posteriore del ricevitore, tirando delicatamente all'indietro dalla parte indicata.
- Inserire due batterie AAA/R3 o dello stesso tipo. Osservare la corretta polarità (+/-) in fase di inserimento delle batterie e riposizionamento del coperchio delle batterie.

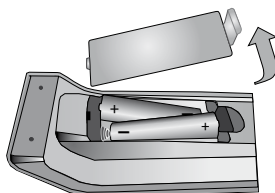

Nota: Togliere le batterie dal telecomando quando non vengono utilizzate a lungo. In caso contrario, il telecomando potrebbe essere danneggiato da eventuali fuoriuscite dalle batterie. La gamma di funzionamento è di circa 7m/23ft.

Accensione/Spegnimento

Per accendere la TV

- Collegare il cavo di alimentazione alla presa da 220-240V CA 50 Hz.
- Premere il tasto touch STANDBY. Il LED di standby si illumina.
- Per accendere la TV dalla modalità di standby è possibile:
- Premere il tasto "⏻", **P+** / **P-** o un tasto numerico del telecomando.
- Premere il tasto touch **-P/CH** o **P/CH+** sulla TV. In questo modo la TV si accenderà.

Nota: accendendo la TV tramite il pulsante di standby sul telecomando, verrà rileszionato il programma/la sorgente che si stava guardando l'ultima volta.

La TV si accenderà con entrambi i metodi.

Per spegnere la TV

- Premere il tasto "⏻" sul telecomando oppure premere il tasto STANDBY sulla TV, di modo che la TV passi in modalità standby.
- **Per spegnere completamente la TV, scollegare il cavo di alimentazione dalla presa di rete.**

Nota: Quando la TV viene messa in modalità standby, il LED di standby potrebbe lampeggiare per indicare che alcune funzioni, come ad esempio la Ricerca Standby, lo Scaricamento Over Air o il Timer (Standby Search, Over Air Download o Timer) sono attive. Il LED lampeggia anche quando si accende la TV dalla modalità standby.

Televideo digitale (** solo per il Regno Unito)

- Premere il tasto "Ⓜ".
- Compaiono le informazioni del televideo digitale.
- Usare i tasti colorati i tasti colorati, i tasti cursore e il tasto **OK**.

Il metodo di funzionamento può variare a seconda del contenuto del televideo digitale.

Seguire le istruzioni sullo schermo del televideo digitale.

- Quando "Premere **SELECT**" o un messaggio simile compare sullo schermo, premere il tasto **OK**.
- Premendo il tasto "Ⓜ" la TV torna alla trasmissione televisiva.
- Con la trasmissione digitale (DVB), oltre alla trasmissione del televideo digitale contemporaneamente alla trasmissione normale, ci sono anche canali con solo trasmissione di televideo digitale.
- Il formato immagine, durante la visione di un canale dotato esclusivamente di trasmissione di televideo digitale, è lo stesso dell'immagine vista precedentemente.

- Quando si preme nuovamente il tasto "Ⓜ", viene visualizzata la schermata del televideo digitale.

Televideo analogico

L'uso del televideo e delle sue funzioni è identico a quello del sistema di testo analogico. Vedere le spiegazioni in "TELEVIDEO" (Teletext).

Scelta ingresso

Una volta collegati sistemi esterni alla TV, è possibile passare a diverse fonti di ingresso. Premere il tasto "FONTE" (SOURCE) del telecomando per cambiare le fonti direttamente.



È possibile far funzionare la TV utilizzando sia il telecomando che i tasti sull'apparecchio.

Utilizzo dei tasti della TV

Regolazione del volume

- Premere il tasto "◀▶" per abbassare il volume o il tasto "▶+" per aumentarlo, in modo che la scala di livello del volume (slider) sia visualizzata sullo schermo.

Selezione programma

- Premere il tasto "P/CH +" per selezionare il programma successivo o il tasto "P/CH -" per selezionare il programma precedente.

Visualizzazione del Menu principale

- Premere contemporaneamente il tasto "V+/"V-" per visualizzare il menu principale. Nel menu principale, selezionare il sottomenu utilizzando il tasto "AV" e impostare il sottomenu usando i tasti "◀▶" o "▶+". Per imparare a utilizzare i menu, si rimanda alle sezioni sistema menu.

Modalità AV

- Premere il tasto "AV" nel pannello di controllo della TV per spostarsi fra le diverse modalità AV.

Utilizzo del telecomando

- Il telecomando della TV è progettato per controllare tutte le funzioni del modello scelto. Le funzioni saranno descritte seguendo il sistema menu dell'apparecchio TV.

Regolazione del volume

- Premere il tasto “V+” per aumentare il volume. Premere il tasto “V-” per diminuire il volume. Una scala di livello del volume (slider) verrà visualizzata sullo schermo.

Selezione del programma (Programma precedente o successivo)

- Premere il tasto “P -” per selezionare il programma precedente.
- Premere il tasto “P +” per selezionare il programma successivo.

Selezione del programma (Accesso diretto)

- Premere i tasti numerici sul telecomando per selezionare i programmi da 0 a 9. La TV passerà al programma selezionato. Per selezionare i programmi in successione, premere consecutivamente i tasti numerici. Quando è scaduto il tempo per la pressione del secondo tasto numerico, sarà visualizzato solo il programma con la prima cifra. Premere direttamente il numero del programma per rileselzionare i programmi a cifra singola.

Visualizzazione della Guida Elettronica dei Programmi (EPG)

Sarà possibile visualizzare la guida EPG per informazioni relativamente ai programmi disponibili. Per visualizzare il menu EPG, premere il tasto EPG sul telecomando.

- Premere i tasti “▼/▲” per spostarsi fra i canali.
- Premere i tasti “◀/▶” per spostarsi nell'elenco dei programmi.
- Il menu EPG visualizza le informazioni disponibili su tutti i canali.
- Notare che le informazioni sull'evento sono aggiornate automaticamente. Nel caso in cui non vi siano informazioni sull'evento disponibili per i canali, EPG sarà visualizzato con degli spazi vuoti.



Canali	Trasmissione Corrente	Trasmissione successiva
1. BBC ONE	Olympics 2008	The Weakest Link
2. BBC TWO	Double Agents	Diagnosis Murder
7. BBC THREE	This Is BBC THREE	Welcome to BBC THREE
70. CBBC Channel	Time Warp Trio	Evacuation
80. BBC NEWS	BBC News	BBC News
105. BBG	BBG	BBG
503. ITV HD Trial	Nessuna informazione	Nessuna informazione
504. CH4 HD Trial	Nessuna informazione	Nessuna informazione
505. five HD Trial	Nessuna informazione	Nessuna informazione
800. Sky News	Nessuna informazione	Nessuna informazione
801. CNBC Europe	Nessuna informazione	Nessuna informazione
802. TV5MONDE EUROPE	Nessuna informazione	Nessuna informazione

OK (Opzioni): Visualizza le opzioni dei programmi compresa l'opzione “**Selezione canale**”.

INFO (Dettagli evento): visualizza i programmi nel dettaglio.

Tasto verde: viene elencata la programmazione dei programmi.

Tasto giallo: Visualizzazione dei dati EPG conformemente alla programmazione della timeline

Tasto Blu (Filtro): visualizza le opzioni di filtraggio.

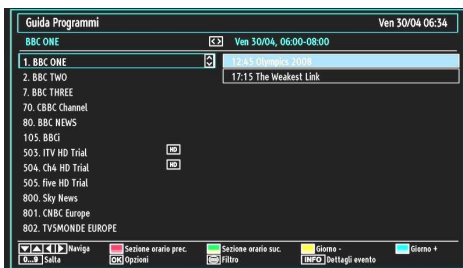

Tasto rosso (Sezione orario prec.): visualizza i programmi della porzione temporale precedente.

Tasto verde (Sezione orario suc.): visualizza i programmi della porzione temporale successiva.

Tasto giallo (Giorno -): Visualizza i programmi del giorno precedente.

Tasto blu (Giorno +): Visualizza i programmi del giorno successivo.

Tasti numerici (Salta): salta direttamente al canale preferito tramite i tasti numerici.

OK (Opzioni): visualizza le opzioni del programma compresa l'opzione “**Selezione Canale**”.

Tasto Testo (Filtro): visualizza le opzioni di filtraggio.

INFO (Dettagli evento): visualizza i programmi nel dettaglio.

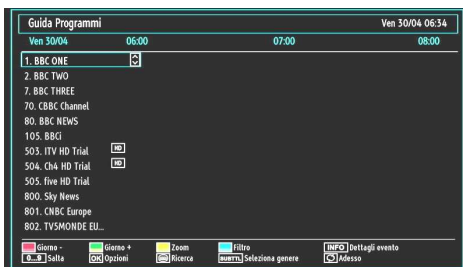

Tasto rosso (Giorno -): visualizza i programmi del giorno precedente.

Tasto verde (Giorno +): visualizza i programmi del giorno successivo.

Tasto giallo (Zoom): espande le informazioni sul programma.

Tasto blu (Filtro): visualizza le opzioni di filtraggio.

INFO (Dettagli evento): visualizza i programmi nel dettaglio.

Tasti numerici (Salta): salta direttamente al canale preferito tramite i tasti numerici.

OK (Opzioni): visualizza le opzioni del programma compresa l'opzione **"Seleziona Canale"**.

Testo (Ricerca): visualizza il menu **"Ricerca guida"**.

SUBTTL: Premere il tasto **SUBTITLE** per visualizzare il menu Selezione Genere. Servendosi di questa funzione sarà possibile cercare nel database della guida programmi conformemente al genere. Si effettuerà una ricerca delle informazioni disponibili nella guida programmi, e saranno elencati i risultati conformi ai criteri immessi.

☺ (Adesso): visualizza il programma attuale.

Prima installazione

IMPORTANTE: Verificare che l'antenna o il cavo siano collegati e che il modulo Common Interface non sia collegato prima di passare alla TV per la prima installazione.

- Quando la TV viene utilizzata per la prima volta verrete guidati nel corso del processo di impostazione. Viene come prima cosa visualizzata la schermata di selezione della lingua:



- Utilizzare i tasti **"▼"** o **"▲"** per selezionare la propria lingua, quindi premere il tasto **OK** per selezionare la lingua desiderata e continuare.
- Dopo aver selezionato la lingua, viene visualizzata la schermata **"Benvenuti!"** che richiede di impostare le opzioni **Paese**, **Lingua Televideo** e **Ricerca critto**.



- Premendo il tasto **"◀"** o **"▶"**, selezionare il **paese** che si desidera impostare e premere il tasto **"▼"** per evidenziare l'opzione **Lingua Televideo**. Servirsi del tasto **"◀"** o **"▶"** per selezionare la Lingua del Televideo desiderata.

- Premere il tasto **"▼"** dopo aver impostato l'opzione Lingua del Televideo. **Ricerca critto** verrà evidenziata. Sarà possibile impostare **Ricerca critto** su **Sì** per eseguire la scansione delle stazioni codificate. Quindi, scegliere la Lingua del Televideo desiderata.

- Premere il tasto **OK** sul telecomando per continuare e il seguente messaggio verrà visualizzato sulla schermata:



Per selezionare l'opzione "Sì" o "No", evidenziare l'opzione selezionando i tasti **"◀"** o **"▶"**, quindi premere il tasto **OK**.

Sullo schermo si visualizzerà quindi il seguente OSD.



Se viene scelta l'opzione **"CAVO"** (Cable), verrà visualizzata la seguente schermata:



Da questa schermata è possibile scegliere le gamme di frequenza. Per evidenziare una riga, utilizzare oppure il tasto **"▼"** o **"▲"**. È possibile inserire la gamma di frequenza manualmente servendosi del tastierino numerico sul telecomando. Impostare Avvia e Arresta frequenza utilizzando i tasti numerici del telecomando. Dopo aver eseguito questa operazione è possibile impostare l'Intervallo di ricerca su 8000 KHz oppure 1000 KHz. Se viene selezionato 1000 KHz, la TV eseguirà il processo di ricerca in modo dettagliato. La durata della ricerca aumenterà di conseguenza. Alla fine, premere il tasto **OK** per avviare la ricerca automatica.

Se dalla schermata “Tipo di ricerca” (Search Type) viene selezionata “ANTENNA” (Aerial), la TV digitale ricercherà trasmissioni TV in formato digitale terrestre:

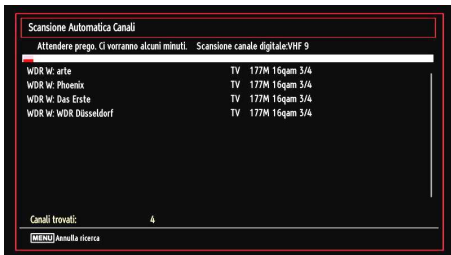

Nota: È possibile premere il tasto **MENU** per annullare.

- Dopo che tutte le stazioni disponibili sono state salvate sullo schermo verrà visualizzato un Elenco dei Canali. Per ordinare i canali, conformemente a LCN, selezionare “SI”, quindi premere “OK”.

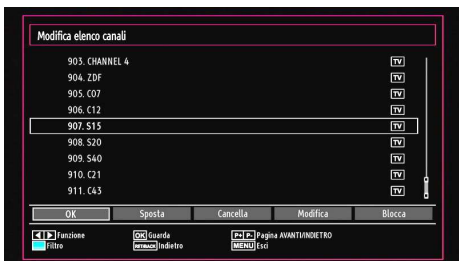

- Premere il tasto **OK** per uscire dall'elenco dei canali e guardare la TV.

Sintonizzazione automatica

SUGGERIMENTO: La funzione di “Sintonizzazione Automatica” vi aiuterà a ri-sintonizzare la TV per salvare nuovi servizi o nuove stazioni.

Premere il tasto **MENU** sul telecomando e selezionare **Installazione** servendosi del tasto “◀” o “▶”. Premere il tasto **OK** e verrà visualizzato il seguente menu a video.

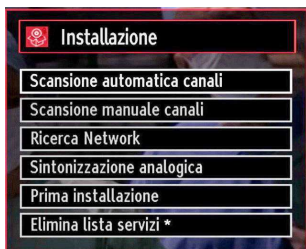

Selezionare “Ricerca canali automatica – Sintonizza ancora” (Automatic Channel Scan - Retune) utilizzando il tasto “▼” / “▲” e premendo quindi il

tasto **OK**. Verranno visualizzate le opzioni “Ricerca canali automatica – Sintonizza ancora” (Automatic Channel Scan - Retune). Sarà possibile selezionare le opzioni usando “▼” / “▲” e il tasto **OK**.

Utilizzo del menu “Ricerca canali automatica”

Antenna digitale: Ricerca e salva le stazioni antenna DVB.

Cavo digitale: Ricerca e salva le stazioni cavo DVB.

Analogico: ricerca e salva le stazioni analogiche.

Antenna digitale e analogica: ricerca e salva sia le stazioni analogiche che quelle antenna DVB.

Cavo digitale e analogico: ricerca e salva sia le stazioni analogiche che quelle cavo DVB.

- Nel momento in cui si seleziona il tipo di ricerca automatica e si preme il tasto **OK**, sullo schermo verrà visualizzata una schermata di conferma. Per avviare il processo di installazione selezionare **SI** (Yes), per annullare selezionare **No**. “◀” o “▶” e il tasto **OK**.
- Dopo che è stato impostato e confermato il tipo di ricerca dei canali automatica, il processo di installazione verrà avviato e la barra di avanzamento andrà avanti. Premere il tasto **MENU** per annullare il processo. In questo caso i canali individuati non verranno salvati.

Sintonizzazione manuale

SUGGERIMENTO: Questa funzione può essere usata per l’inserimento manuale di trasmissioni.

- Selezionare **Scansione manuale canali** dal menu di Installazione utilizzando “▼”/“▲” e i tasti **OK**. Verrà visualizzata la schermata delle opzioni di ricerca manuale.
- Selezionare il **Ricerca tipo** utilizzando il tasto “◀” o “▶”. Le opzioni di ricerca manuale cambieranno di conseguenza. Usare il tasto “▼”/“▲” per evidenziare un’opzione e premere il tasto “◀” o “▶” per impostare un’opzione. È possibile premere il tasto **MENU** per annullare.

Ricerca Manuale Digitale Antenna



Nella scansione manuale dei canali, il multiplex o la frequenza vengono inseriti manualmente; nei canali verranno cercati solo quel determinato multiplex o frequenza. Impostando il tipo di ricerca su **Digitale** sarà possibile inserire il numero di multiplex o frequenza servendosi dei tasti numerici e premendo il tasto **OK** per avviare la ricerca.

Ricerca Manuale Cavo Digitale

Nella ricerca manuale cavo, sarà possibile inserire la frequenza, la modulazione, il rate symbol e le opzioni di ricerca canale rete. Dopo aver selezionato il tipo di ricerca come Cavo Digitale, sarà possibile impostare le opzioni desiderate e premere il tasto **OK** per eseguire la ricerca.



Ricerca Manuale Analogica

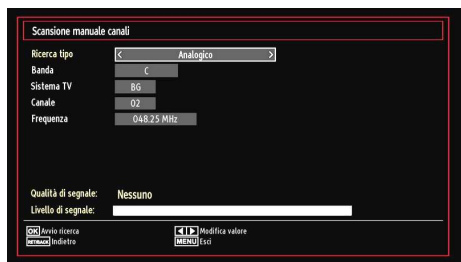

Dopo aver impostato il tipo di ricerca su "Analogica", è possibile usare il tasto "▼" o "▲" per evidenziare un'opzione e premere il tasto "◀" o "▶" per impostare un'opzione.

Inserire il numero di canale o la frequenza servendosi dei tasti numerici. Quindi, è possibile premere il tasto **OK** per avviare la ricerca. Nel momento in cui il canale viene trovato, i nuovi canali non presenti sull'elenco saranno salvati.

"Sintonia Fine Analogica"

- Selezionare **Sintonizzazione analogica** dal menu di installazione servendosi dei tasti "▼" o "▲" e **OK**. Verrà visualizzata la schermata di sintonia fine analogica. La funzione di Sintonizzazione analogica non sarà disponibile nel caso in cui non vi siano canali analogici, canali digitali e sorgenti esterne salvate.

- Premere il tasto **OK** per procedere. Utilizzare "◀" o "▶" per impostare "Sintonia fine". Alla fine, premere nuovamente il tasto **OK**.

Ricerca Canale Rete

Selezionare "Ricerca Canale Rete" (Network Channel Scan) dal menu di Installazione utilizzando "◀" / "▶" e i tasti **OK**. La selezione Ricerca Canale Rete sarà visualizzata. Selezionare Antenna Digitale o Cavo Digitale e premere **OK** per continuare. Verrà presentato il seguente messaggio. Selezionare "YES" (Sì) per continuare, "No" per annullare.

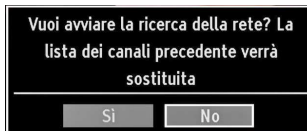

Avviando il processo di ricerca Antenna Digitale, partirà la ricerca automatica. È possibile premere il tasto **MENU** per annullare.

Avviando il processo di ricerca Cavo Digitale verrà visualizzata la seguente schermata



Da questa schermata è possibile scegliere le gamme di frequenza. Per evidenziare una riga, utilizzare oppure il tasto "▼" o "▲". È possibile inserire la gamma di frequenza manualmente servendosi del tastierino numerico sul telecomando. Impostare Avvia e Arresta frequenza utilizzando i tasti numerici del telecomando. Dopo aver eseguito questa operazione è possibile impostare l'Intervallo di ricerca su 8000 KHz oppure 1000 KHz. Se viene selezionato 1000 KHz, la TV eseguirà il processo di ricerca in modo dettagliato. La durata della ricerca aumenterà di conseguenza. Alla fine, premere il tasto **OK** per avviare la ricerca automatica. In fase di esecuzione del processo verrà visualizzata la finestra di ricerca automatica.

Nota: Se fra il tasso di frequenza iniziale e quello finale è stato scelto un intervallo elevato, la durata della ricerca automatica durerà più a lungo.

Cancello elenco servizi (*)

(*) Questa impostazione è visibile solo quando l'opzione "Paese" (Country) è impostata su "Danimarca, Svezia, Norvegia o Finlandia" (Denmark, Sweden, Norway o Finland).

L'uso di questa impostazione elimina i canali memorizzati. Premere il tasto “▼” o “▲” per selezionare “Cancella elenco servizi” (Clear Service List), quindi premere OK. Sullo schermo si visualizzerà il seguente OSD.

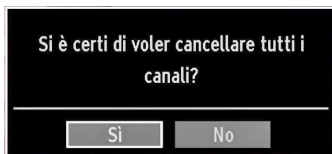

Selezionare **SI** e premere OK per continuare o selezionare **NO** e premere OK per annullare.

Gestione delle Stazioni: Elenco canali

La TV ordina tutte le stazioni salvate nell'Lista canali. È possibile modificare questa Lista canali, impostare i canali preferiti o le stazioni attive da elencare servendosi delle opzioni “Lista canali”.

- Premere il tasto **MENU** per visualizzare il menu principale. Selezionare l'opzione Lista canali usando il tasto “◀” o “▶”. Premere **OK** per visualizzare i contenuti del menu.



Selezionare **Modifica elenco canali** per gestire tutti i canali salvati. Utilizzare “◀” o “▶” e **OK** per selezionare Modifica Elenco Canali.

Utilizzo dell'Elenco Canali

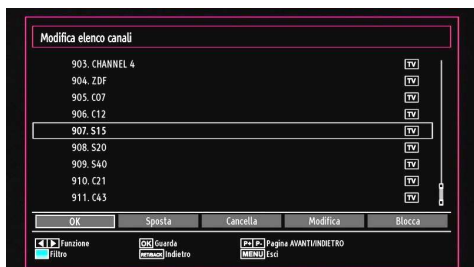

- Premere il tasto “▼” o “▲” per selezionare il canale da elaborare. Premere il tasto “◀” o “▶” per selezionare una funzione del menu “Elenco Canali”.
- Utilizzare i tasti **P+/-** per spostarsi in su o in giù di una pagina.

- Per il tasto **BLU** per visualizzare le opzioni di filtraggio.
- Premere il tasto **MENU** per uscire.

Spostamento di un Canale

- Come prima cosa selezionare il canale desiderato. Selezionare l'opzione Sposta dall'elenco canali e premere il tasto **OK**.
- Verrà visualizzata la schermata “Modifica numero”. Immettere il numero di canale desiderato utilizzando i tasti numerici sul telecomando. Se su quel numero c'è un canale precedentemente salvato, verrà visualizzata una schermata di avvertimento. Selezionare “Sì” se si desidera spostare il canale e premere **OK**.
- Premere il tasto **OK** per eseguire l'opzione. Il canale selezionato viene spostato.

Eliminazione di un canale

Sarà possibile premere il tasto **VERDE** per selezionare/annullare la selezione da tutti i canali; il tasto **GIALLO** per selezionare/annullare la selezione da un canale.

- Selezionare il canale che si desidera eliminare e selezionare l'opzione **Cancella**. Premere il tasto **OK** per continuare.
- Verrà visualizzata una schermata di avvertimento. Selezionare **Sì** per eliminare, **No** per annullare. Premere il tasto **OK** per continuare.

Rinomina di un Canale

- Selezionare il canale che si desidera rinominare e selezionare l'opzione **Modifica**. Premere il tasto **OK** per continuare.
- Premendo il tasto “◀” o “▶” ci si sposta al carattere precedente/successivo. Premendo il tasto “▼” o “▲” si alterna il carattere corrente cioè 'b' diventa a' con “▼” e 'c' con “▲”. La pressione dei tasti numerici '0...9' sostituisce uno alla volta il carattere evidenziato con quelli stampati al di sopra del tasto.
- Alla fine, premere **OK** per salvare. Premere **MENU** per annullare.

Blocco di un canale

Sarà possibile premere il tasto **VERDE** per selezionare/annullare la selezione da tutti i canali; il tasto **GIALLO** per selezionare/annullare la selezione da un canale.

- Selezionare il canale che si desidera bloccare e selezionare l'opzione **Blocca**. Premere il tasto **OK** per continuare.
- Verrà chiesto di digitare il codice PIN del “Controllo Genitori”. Il codice PIN predefinito è stato impostato su **0000**. Inserire il codice PIN.

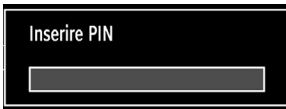

- Premere il tasto **OK** quando il canale selezionato viene evidenziato per bloccare/sbloccare il canale. Vicino al canale selezionato verrà visualizzato il simbolo di blocco.

Gestione delle Stazioni: Preferiti

È possibile creare un elenco dei programmi preferiti.

- Premere il tasto **MENU** per visualizzare il menu principale. Selezionare l'opzione Lista canali usando il tasto "◀" o "▶". Premere **OK** per visualizzare i contenuti del menu.
- Selezionare **Preferiti** per gestire l'elenco dei canali preferiti. Utilizzare i tasti "▼"/"▲" e **OK** per selezionare **Preferiti**.
- È possibile impostare vari canali come preferiti in modo che si navighi tra loro.



- Selezionare un canale utilizzando i tasti "▼" o "▲". Premere il tasto **OK** per aggiungere il canale selezionato all'elenco dei preferiti. Premere nuovamente il tasto **OK** per rimuovere.

Funzioni tasti

- **OK**: Aggiungi/rimuovi una stazione.
- **GIALLO**: Seleziona/annulla la selezione di un canale.
- **VERDE**: Seleziona/annulla la selezione di tutti i canali.
- **BLU**: Visualizza le opzioni di filtraggio.

Gestione delle Stazioni: Ordinazione dell'Elenco dei Canali

È possibile selezionare le trasmissioni da elencare nell'elenco dei canali. Per visualizzare tipi specifici di trasmissione, sarà necessario usare l'impostazione "Liste canali attive".

Selezionare Liste canali attive dal Menu elenco selezionando il tasto "◀" o "▶". Premere il tasto **OK** per continuare.



È possibile selezionare un'opzione di tipo trasmissione dall'elenco utilizzando "▼"/"▲" e i tasti **OK**.

Informazioni a schermo

È possibile premere il tasto **INFO** per visualizzare le informazioni a video. I dettagli della stazione e del programma attuale verranno visualizzate sul banner con le informazioni.



Il banner con le informazioni dà informazioni sul canale selezionato e sui programmi nello stesso. Viene visualizzato il nome del canale, insieme con il numero del canale nell'elenco.

Suggerimento: Non tutti i canali trasmettono i dati del programma. Se il nome e l'ora del programma non sono disponibili, allora le informazioni verranno visualizzate con degli spazi bianchi.

Se il canale selezionato è bloccato bisogna inserire il codice corretto a quattro cifre per visualizzare il canale (il codice predefinito è **0000**). In tal caso sullo schermo apparirà il messaggio "Inserire PIN" :

Riproduzione di file multimediali servendosi di Browser Multimediale

Se la penna USB non è riconosciuta dopo l'accensione/lo spegnimento o la prima installazione, scollegarla per prima cosa e spegnere/accendere l'apparecchio TV. Collegare di nuovo il dispositivo USB.

Per visualizzare la finestra "Sfoglia Media", premere il tasto **"MENU"** del telecomando e selezionare "Sfoglia Media" premendo il tasto **"◀"** o **"▶"**. Premere il tasto **OK** per continuare. Verrà visualizzato il menu delle opzioni Sfoglia Media.

Inoltre, collegando i dispositivi USB, la schermata del browser multimediale verrà visualizzata automaticamente:

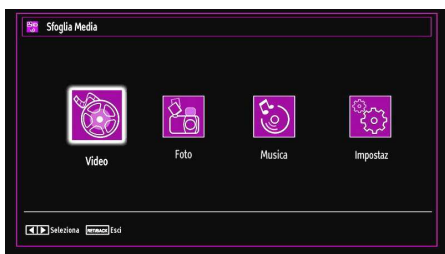

Dalla penna di memoria USB collegata è possibile riprodurre file musicali, immagini e video. Utilizzare il tasto **"◀"** o **"▶"** per selezionare Video, Foto, Musica o Impostaz.

Sarà possibile collegare due dispositivi USB alla TV. Nel caso in cui entrambi i dispositivi USB contengano file musicali, immagini o video, sullo schermo verrà visualizzato l'OSD di selezione. Il primo dispositivo USB collegato alla TV acquisirà il nome USB Drive1.



Selezionare un dispositivo servendosi del tasto **"▼"** o **"▲"**, quindi premere **OK**.

Visualizzazione di video tramite USB

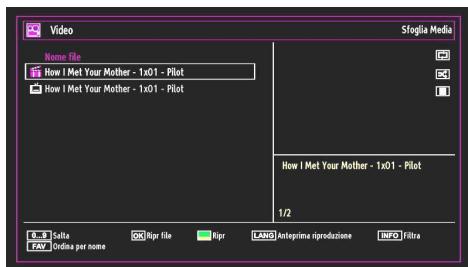

Quando si seleziona Video dalle opzioni principali, i file video principali verranno filtrati ed elencati sullo schermo. È possibile utilizzare il tasto **"▼"** o **"▲"** per selezionare un file video e premere il tasto **OK** per riprodurre un video. Selezionando un file sottotitolo e premendo il tasto **OK** è possibile selezionare o deselezionare quel determinato file di sottotitoli. In fase di riproduzione di un file video verrà visualizzato il seguente menu:



Ripr (tasto ROSSO): avvia la riproduzione video.

Stop (tasto BLU): interrompe la riproduzione video.

Pausa (tasto OK): mette in pausa la riproduzione video.

Indietro (◀ tasto): torna indietro.

Avanti (▶ tasto): va in avanti.

Sottotitolo/Audio (LANG): Imposta i sottotitoli/audio.

Giallo: Apre il menu di correzione dei sottotitoli



Premere il tasto **RETURN (Exit)** per tornare al menu precedente.

Visualizzazione di foto tramite USB

Quando si seleziona Foto dalle opzioni principali, i file immagine disponibili verranno filtrati ed elencati sullo schermo.

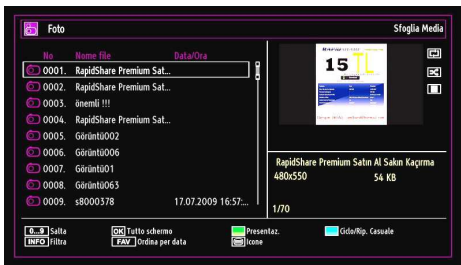

Salta (Tasti Numerici): passa al file selezionato usando i tasti numerici.

OK: visualizza l'immagine selezionata a schermo intero.

Presentaz. (tasto VERDE): Avvia la presentazione utilizzando tutte le immagini.

Ciclo/Rip. Casuale (tasto blu): Premere una volta per attivare il Ciclo. Premere nuovamente per attivare sia Ciclo che Rip. Casuale. Premere ancora una volta per attivare solo Rip. Casuale. Premere nuovamente per disattivare tutto. È possibile seguire le funzioni disattivate con il cambiamento delle icone.

FAV: Ordina i file per data.

TEXT: Visualizza le immagini in miniatura.

INFO: Modifica le opzioni filtro.

Opzioni Presentazione



Pausa (tasto GIALLO): sospende la presentazione diapositive.

Riprend (tasto VERDE): Continua la presentazione diapositive.

Prec / Succ (tasti sinistra/destra): passa al file precedente o successivo nella presentazione.

Ruota (Tasti Su/Giu): ruota l'immagine usando i tasti su/giù.

Ciclo/Rip. Casuale (tasto blu): Premere una volta per disattivare il Ciclo. Premere nuovamente per disattivare sia Ciclo che Rip. Casuale. Premere ancora una volta per attivare solo Rip. Casuale. Premere nuovamente per attivarli tutti. È possibile seguire le funzioni disattivate con il cambiamento delle icone.

RETURN (EXIT): torna all'elenco file.

INFO: visualizza la schermata di aiuto.

Visualizzazione di file musicali tramite USB

Quando si seleziona Musica dalle opzioni principali, i file audio disponibili verranno filtrati ed elencati sullo schermo.

Salta (0.9 tasti numerici): passa al file selezionato.

Ripr file (Tasto OK): Riproduce il file selezionato.

Ripr (tasto VERDE): riproduce tutti i file multimediali cominciando da quello selezionato.

Stop (tasto ROSSO): Interrompe la riproduzione.

Pausa (tasto GIALLO): mette in pausa la riproduzione selezionata.

Prec / Succ (tasti sinistra/destra): passa alla riproduzione del file precedente o successivo.

FAV: Ordina file per Titolo, Artista, o Album.

INFO: Modifica le opzioni di Filtro.

Ciclo/Rip. Casuale (tasto blu): Premere una volta per disattivare il Ciclo. Premere nuovamente per disattivare sia Ciclo che Rip. Casuale. Premere ancora una volta per attivare solo Rip. Casuale. Premere nuovamente per attivarli tutti. È possibile seguire le funzioni disattivate con il cambiamento delle icone.

Impostazioni del browser media



Mediante la finestra di dialogo Impostazioni, è possibile impostare le preferenze di Sfoglia Media. Premere il tasto "▼" o "▲" per evidenziare una voce e usare "◀" o "▶" per impostare.

Visualizza stile: Stile di visualizzazione.

Mostra intervallo: Imposta la durata dell'intervallo della diapositiva.

Mostra sottotitoli: Imposta la preferenza di attivazione dei sottotitoli.

Posizione sottotitoli: Imposta la posizione dei sottotitoli, su o giù.

Dimensioni carattere sottotitolo: Imposta le dimensioni di caratteri dei sottotitoli (massimo 54 punti).

Modifica delle dimensioni dell'immagine: Formati immagine

- È possibile guardare i programmi in diversi formati immagine, a seconda della trasmissione che viene ricevuta.
- È possibile modificare il formato (dimensioni immagine) della TV per visualizzare l'immagine in diverse modalità zoom.
- Premere ripetutamente il tasto **SCREEN** per modificare le dimensioni dell'immagine. Le modalità zoom disponibili sono elencate sotto.

Auto

Quando un segnale **WSS (Segnalazione schermo ampio)**, che mostra la proporzione dell'immagine, è presente nel segnale di trasmissione o nel segnale da un dispositivo esterno, l'apparecchio TV cambia automaticamente la modalità **ZOOM** a seconda del segnale **WSS**.

- Quando la modalità **AUTO** non funziona correttamente a causa della scarsa qualità del segnale **WSS** o quando si desidera cambiare la modalità **ZOOM**, cambiare ad un'altra modalità **ZOOM** manualmente.

16:9

Questo estende in modo uniforme i lati sinistro e destro di un'immagine normale (rapporto 4:3) fino a riempire completamente lo schermo TV.

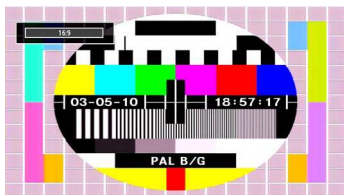

- Per le immagini con rapporto 16:9 che sono state ridimensionate in un'immagine normale (rapporto 4:3), usare la modalità **16:9** per ripristinare l'immagine nella sua forma originale.

Sottot.

Questo consente di eseguire lo zoom della larghezza dell'immagine (rapporto 16:9) con i sottotitoli a schermo intero.

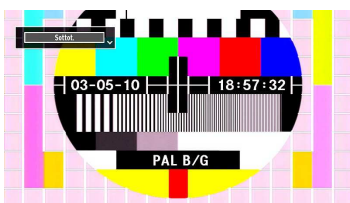

Nota: È possibile passare alla schermata precedente o successiva premendo i tasti "▼" / "▲" quando viene selezionato il tipo di zoom fra **Panoramico**, **14:9 Zoom**, **Cinema** o **Sottot.**

14:9

Questo zooma la larghezza dell'immagine (proporzione dell'immagine 14:9) fino ai limiti superiore e inferiore dello schermo.

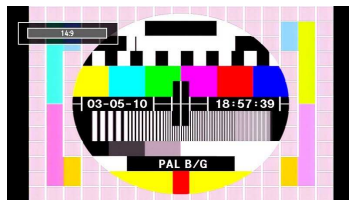

Zoom 14:9

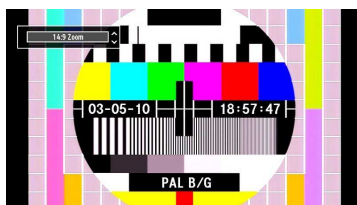

Questa modalità consente di eseguire lo zoom della larghezza dell'immagine su 14:9.

4:3

Usare per visualizzare un'immagine normale (rapporto 4:3) come se fosse la sua dimensione originaria.

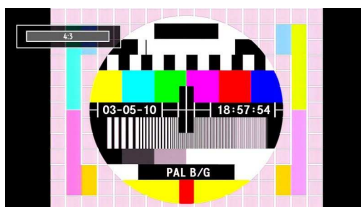

Panoramico

Questo allarga i lati sinistro e destro di un'immagine normale (rapporto 4:3) fino a riempire lo schermo, senza fare apparire l'immagine innaturale.

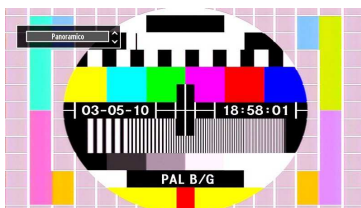

La parte superiore e inferiore dell'immagine sono leggermente tagliate.

Cinema

Questo consente di eseguire lo zoom della larghezza dell'immagine (rapporto di aspetto 16:9) a schermo intero.

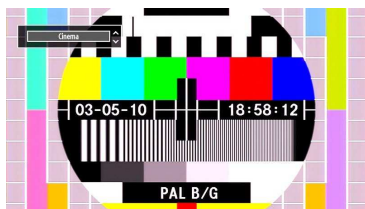

Configurazione delle Impostazioni Immagine

È possibile usare nel dettaglio impostazioni dell'immagine diverse.

Premere il tasto **MENU** e selezionare l'icona Immagine servendosi del tasto "◀" o "▶". Premere il tasto **OK** per visualizzare il menu "Impostazioni Immagine".

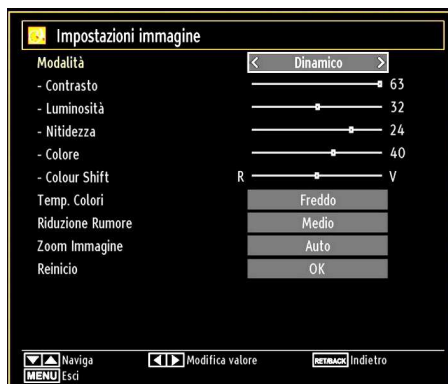

Utilizzo delle opzioni del menu Impostazioni Immagine

- Premere il tasto "▼" o "▲" per evidenziare una voce del menu.
- Premere il tasto "◀" o "▶" per impostare una voce.
- Premere il tasto **MENU** per uscire.

Opzioni del menu Impostazioni Immagine

Modalità: Per le proprie esigenze di visualizzazione, si può impostare la relativa opzione "Modalità". La modalità immagine può essere impostata su una di queste opzioni: **Cinema, Gioco, Dinamico** e **Naturale**.

Contrasto: imposta i valori di luminosità e buio dello schermo.

Luminosità: imposta il valore di luminosità per lo schermo.

Nitidezza: imposta il valore di nitidezza per gli oggetti visualizzati sullo schermo.

Colore: imposta il valore del colore, regolazione dei colori.

Cambio colore: Imposta la tonalità del colore desiderata.

Colore-Tinta (solo NTSC): regola il valore del colore.

Temperatura Colori: imposta la tonalità del colore desiderata.

*L'impostazione dell'opzione **Freddo** conferisce ai bianchi una leggera accentazione blu.*

*Per colori normali, selezionare l'opzione **Normale**.*

*L'impostazione dell'opzione **Caldo** dà ai bianchi una leggera accentazione rossa.*

Riduzione Rumore: In caso di segnale di trasmissione debole e immagine disturbata, usare l'impostazione **Riduzione Rumore** per ridurre l'inconveniente. La modalità Riduzione del Rumore può essere impostata su una di queste opzioni: **Basso, Medio, Alto** o **Spento**.

Modalità gioco: Quando la "Modalità Gioco" è impostata su On, sono caricate le impostazioni specifiche, ottimizzate per garantire una migliore qualità video.

Nota: Quando la "Modalità Gioco" è impostata su ON, alcuni elementi del menu Impostazioni Immagine non saranno disponibili per essere impostati.

Zoom Immagine: imposta le dimensioni dell'immagine su Auto, 16:9, Sottot., 14:9, 14:9 Zoom, 4:3, Panoramico o Cinema.

Reimposta: ripristina le impostazioni immagine ai livelli predefiniti di fabbrica.

Mentre ci si trova in modalità VGA (PC), alcune opzioni del menu Immagine non saranno disponibili. Invece, le impostazioni della modalità VGA saranno aggiunte alle Impostazioni Immagine mentre ci si trova in modalità PC.

"Impostazioni Immagine PC"

Per impostare le voci del menu Immagine PC, procedere come segue:

Premere il tasto "◀" o "▶" per selezionare l'icona Immagine. Il menu immagine compare sullo schermo.

Le impostazioni **Contrasto, Luminosità, Colore, Temperatura Colori** e **Zoom Immagine** in questo menu sono identiche a quelle definite nel menu Immagine TV nel "Sistema Menu Principale".

Le impostazioni **Suono, Impostazioni e Sorgente**, sono identiche a quelle definite nel menu nel "Sistema Menu Principale".

Posizione PC: selezionare questa opzione per visualizzare le opzioni del menu posizione PC.



Posizione Au... : ottimizza il display in modo automatico. Premere **OK** per ottimizzare.

Posizione H: Questa voce sposta l'immagine orizzontalmente sul lato destro o sinistro dello schermo.

Posizione V: Questa voce sposta l'immagine verticalmente verso la parte superiore o inferiore dello schermo.

Orologio: Le regolazioni Orologio correggono l'interfaccia che compare come una banda verticale in presentazioni a punti continui, come fogli di lavoro o paragrafi o testi in caratteri più piccoli.

Fase : A seconda della risoluzione e della frequenza di ricerca che si inserisce nell'apparecchio TV, è possibile vedere sullo schermo un'immagine offuscata o disturbata. In tal caso, è possibile utilizzare questa voce per avere un'immagine chiara, provando e rettificando.

Configurazione delle Impostazioni Audio

Le impostazioni audio possono essere configurate a seconda delle proprie preferenze personali.

Premere il tasto **MENU** e selezionare la Suono icona servendosi del tasto "◀" o "▶". Premere il tasto **OK** per visualizzare il menu "Impostazioni suoni".

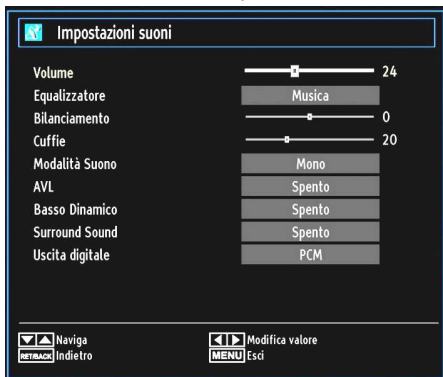

Utilizzo delle opzioni del menu Impostazioni Audio

- Premere il tasto "▼" o "▲" per evidenziare una voce del menu.
- Premere il tasto "◀" o "▶" per impostare una voce.
- Premere il tasto **MENU** per uscire.

Opzioni del menu Impostazioni Immagine

Volume: Regola il livello del volume.

Equalizzatore: Premere il tasto **OK** per visualizzare il sottomenu Equalizzatore.



Nel menu equalizzatore, le modalità possono essere **Musica, Film, Dialogo, Piatto, Classico** e **Utente**. Premere il tasto **MENU** per ritornare al menu precedente.

Nota: Le impostazioni del menu equalizzatore possono essere cambiate manualmente solo quando la **Modalità Equalizzatore** è impostata su **Utente**.

Bilanciamento: Questa impostazione si usa per enfatizzare il bilanciamento dell'altoparlante sinistro o destro.

Cuffie: imposta il volume della cuffia.

Modalità Suono: è possibile selezionare la modalità Mono, Stereo, Dual-I o Dual-II, solo se il canale selezionato è predisposto per quella modalità.

AVL: la funzione "Limitazione automatica volume" regola il suono per ottenere il livello di produzione fissa tra i programmi (per esempio gli spot pubblicitari tendono ad avere un audio più alto dei programmi).

Basso Dinamico: "Basso dinamico" è usato per aumentare l'effetto bassi dell'apparecchio TV.

Suono surround: la modalità surround può essere impostata su On od Off.

Uscita digitale: imposta il tipo di audio in uscita.

Configurazione delle impostazioni della TV

È possibile configurare le impostazioni in modo dettagliato a seconda delle proprie preferenze personali.

Premere il tasto **MENU** e selezionare l'icona Impostazioni servendosi del tasto “◀” o “▶”. Premere il tasto **OK** per visualizzare il menu “Impostazioni”.



Utilizzo delle opzioni del menu Impostazioni

- Premere il tasto “▼” o “▲” per evidenziare una voce del menu.
- Premere il tasto **OK** per selezionare una voce.
- Premere il tasto **MENU** per uscire.

Impostazione delle Voci del Menu

Accesso condizionale: controlla i moduli di accesso condizionato se disponibili.

Lingua: configura le impostazioni della lingua.

Controllo Genitori : configura le impostazioni parentali.

Timer: imposta i timer per i programmi selezionati.

Data/Ora: imposta la data e l'ora.

Sorgenti: attiva o disattiva le opzioni sorgente selezionate.

Altre impostazioni: visualizza altre opzioni di impostazione della TV.

Utilizzo di un “Modulo di Accesso Condizionato”

IMPORTANTE: inserire o rimuovere il modulo CI solo quando la TV è SPENTA.

- Per guardare alcuni canali digitali, può essere necessario un modulo di accesso condizionato (CAM). Questo modulo deve essere inserito nell'alloggiamento CI della propria TV.
- Richiedere il Modulo di accesso condizionato (CAM) e la scheda di visualizzazione abbonandosi a una società di canali a pagamento, quindi inserire questi nella TV procedendo come segue.
- Inserire la CAM e la scheda dell'apertura situata nella copertura terminale sul lato posteriore della TV.
- La CAM deve essere inserita correttamente, non è possibile inserirla al contrario. Il CAM o il terminale della TV possono subire danni in caso di inserimento forzato del primo.

Collegare la TV all'alimentazione di rete, accendere e attendere qualche secondo fino all'attivazione della scheda.

- Quando non viene inserito alcun modulo sulla scherma viene visualizzato il messaggio “**Nessun modulo Common Interface rilevato.**”.
- Per dettagli sull'impostazione, consultare il manuale d'uso del modulo.

Visualizzazione del Menu di Accesso Condizionato (*)

(*) Queste impostazioni del menu potrebbero variare a seconda del fornitore di servizio.

Premere il tasto **MENU** e selezionare l'icona servendosi del tasto “◀” o “▶”. Premere il tasto **OK** per visualizzare il menu “Impostazioni” . Utilizzare il tasto “▼” o “▲” per evidenziare **Accesso Condizionale** e premere **OK** per visualizzare le voci del menu.

Configurazione delle Preferenze della Lingua

È possibile utilizzare le impostazioni della lingua della TV utilizzando questo menu.

Premere il tasto **MENU** e selezionare la Impostazioni icona servendosi del tasto “◀” o “▶”. Premere il tasto **OK** per visualizzare il menu “Impostazioni”. Utilizzare il tasto “▼” o “▲” per evidenziare **Lingua**, quindi premere **OK** per continuare:

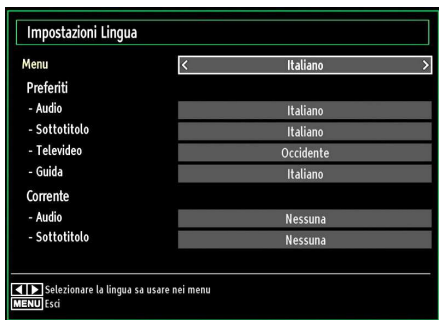

Premere il tasto “▼” o “▲” per impostare una voce. Le impostazioni vengono salvate in modo automatico.

Menu: visualizza la lingua di sistema.

Preferiti

Se disponibili, saranno usare queste impostazioni. Altrimenti saranno usate le impostazioni correnti.

- **Audio:** imposta la lingua audio preferita.
- **Sottotitoli:** imposta la lingua dei sottotitoli. La lingua scelta si vedrà nei sottotitoli.
- **Televideo:** imposta la lingua del televideo.
- **Guida:** imposta la lingua preferita della Guida.

Corrente (*)

(*) Queste impostazioni possono essere modificate solo se supportate dall'emittente. In caso contrario non sarà possibile intervenire sulle impostazioni.

- **Audio:** modifica la lingua audio per il canale attuale
- **Sottotitoli :** Imposta la lingua dei sottotitoli per il canale attuale.

Controllo genitori

Per proibire la vista di alcuni problemi, i canali e i menu possono essere bloccati servendosi del sistema di controllo genitori.

Questa funzione attiva o disattiva il sistema di protezione del menu e consente di modificare il codice PIN.

Premere il tasto **MENU** e selezionare l'icona Impostazioni servendosi del tasto “◀” o “▶”. Premere il tasto **OK** per visualizzare il menu “Impostazioni”.

Utilizzare il tasto “▼” o “▲” per evidenziare **Controllo genitori**, quindi premere **OK** per continuare:

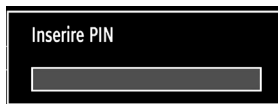

per visualizzare le opzioni del menu di blocco parentale è necessario inserire il codice PIN. Il valore predefinito del PIN è **0000**. Dopo aver digitato il codice PIN corretto verrà visualizzato il menu delle impostazioni parentali:



Funzionamento Menu Impostazioni Genitori (*)

- Selezionare una voce utilizzando i tasti “▼” o “▲”.
- Premere il tasto “◀” o “▶” per impostare una voce.
- Per visualizzare più opzioni premere il tasto **OK**.

(*) *Impostando l'opzione paese su UK durante la prima installazione, le opzioni Blocco Adulti e Blocco Bambini non saranno visibili. Questa impostazione è disponibile solo per i paesi dell'Unione Europea.*

Blocco menu : l'impostazione “Blocco menu” attiva o disattiva l'accesso al menu. È possibile disattivare l'accesso al menu installazione oppure a tutto il menu.

Blocco adulti : Quando è impostata, questa opzione riceve le informazioni per adulti dalla trasmissione e se il livello adulti è disattivato viene disattivato l'accesso all'emittente.

Blocco bambini: Quando viene impostato il Blocco Bambini, la TV può essere controllata solo dal telecomando. In tal caso, i tasti del pannello frontale (tranne il tasto di STANDBY/ON), non funzioneranno. Quando è attivata la Sicurezza bambini sarà possibile passare la TV in modalità Standby con il pulsante Standby/On. Per riaccendere la TV è necessario servirsi del telecomando. Quindi, se uno di questi tasti viene premuto, sullo schermo apparirà la dicitura **Blocco Bambini Attivo** quando la schermata menu non è visibile.

Imposta PIN: definisce un nuovo numero PIN. Utilizzare i tasti numerici per digitare un nuovo numero PIN. Sarà necessario codificare il nuovo pin una seconda volta a scopo di verifica.

IMPORTANTE: Il numero pin predefinito in fabbrica è **0000**. Se si decide di modificarlo, accertarsi di trascriverlo e conservarlo in un luogo sicuro.

Timer

Per visualizzare il menu **Timer**, premere il tasto **MENU** e selezionare l'icona **Impostazioni** servendosi del tasto "◀" o "▶". Tasto **OK** per visualizzare il menu **Impostazioni**. Tasto "▼" o "▲" per evidenziare **Timer** e premere il tasto **OK** per continuare:

Impostazione del Timer di Spegnimento

Questa impostazione viene utilizzata per impostare lo spegnimento della TV dopo un certo lasso di tempo.

- Evidenziare il **Timer Spegnimento** usando il tasto "▼" o "▲".
- Usare il tasto "◀" o "▶" per impostare. Il timer può essere programmato fra **Off** e **2.00** ore (120 minuti) con intervalli di 30 minuti.

Impostazione dei Timer Programma

Servendosi di questa funzione è possibile impostare i timer del programma per un particolare programma.

Premere il tasto "▼" per impostare i timer su un determinato evento. La funzione di **Timer Programma** sarà visualizzata sullo schermo.

Aggiunta di un Timer

- Premere il tasto **GIALLO** del telecomando per aggiungere un timer. Sullo schermo compare il seguente menu:

Canale: Modifica del canale selezionando "◀" o "▶".

Tipo di timer: questa funzione non è disponibile per essere impostata.

Data: inserire una data servendosi dei tasti numerici.

Inizio: inserire un orario di partenza servendosi dei tasti numerici.

Fine : inserire un orario di fine servendosi dei tasti numerici.

Durata: visualizza la durata fra l'orario di partenza e quello di fine.

Modalità: imposta un timer da ripetere una volta, con cadenza giornaliera o mensile. Premere il tasto "◀" o "▶" per selezionare una voce.

- Premere il tasto **VERDE** per salvare il timer. Premere il tasto **ROSSO** per annullare.

Modifica/cancella: impostazioni di controllo genitori sui timer.

Modifica di un Timer

- Selezionare il timer che si desidera modificare premendo il tasto "▼" o "▲".

- Premere il tasto **VERDE**. Verrà visualizzata la schermata "Modifica Time".

- Al termine della modifica, premere il tasto **VERDE** per salvare. È possibile premere il tasto **MENU** per annullare.

Eliminazione di un Timer

- Selezionare il timer che si desidera eliminare premendo il tasto "▼" o "▲".

- Premere il tasto **ROSSO**.

- Selezionare **SI** utilizzando il tasto "◀" o "▶" per eliminare il timer. Selezionare **NO** per annullare.

Configurazione delle impostazioni data ora

Selezionare **Data/Ora** nel menu **Impostazioni** per configurare le impostazioni **Data/Ora**. Premere il tasto **OK**.



- Utilizzare i tasti "▼" o "▲" per evidenziare **Data/Ora**.

Data, Ora, Impostazioni Ora e Impostazioni Fuso orario saranno disponibili.

Utilizzare i tasti "▲" o "▼" per evidenziare la Modalità **Impostazioni Ora**. La Modalità **Impostazioni Ora** viene usata si imposta con i tasti "◀" o "▶". Può essere impostato su **AUTOMATICO** o **MANUALE**.

Quando viene selezionato **AUTO**, le impostazioni **Data/Ora** e **Fuso orario** non potranno essere impostate. Nel caso in cui venga selezionata l'opzione **MANUAL**, la **Fuso orario** potrebbe essere modificata:

- Premendo il tasto "▲" o "▼", selezionare "Fuso orario".

Utilizzare i tasti "◀" o "▶" per modificare la **Fuso orario** fra **GMT-12** o **GMT+12**. **Data/Ora** sulla parte superiore dell'elenco menu verranno modificate conformemente alla **Fuso orario** selezionata.

- Le modifiche vengono salvate in modo automatico. Premere **MENU** per uscire.

Configurazione delle Impostazioni Fonte

È possibile attivare o disattivare le opzioni fonte selezionate. La TV non passerà alle opzioni fonte disattivate quando viene premuto il tasto **SOURCE**.



- Selezionare **Sorgenti** nel menu "Impostazioni" e premere il tasto **OK**.
- Premere il tasto "▼" o "▲" per selezionare una fonte.
- Usare il tasto "◀" o "▶" per attivare o disattivare la fonte selezionata. Le modifiche vengono salvate in modo automatico.

Configurazione di altre impostazioni

Per visualizzare le preferenze di configurazione generali, selezionare **Altre Impostazioni** nel menu Impostazioni, quindi premere il tasto **OK**.

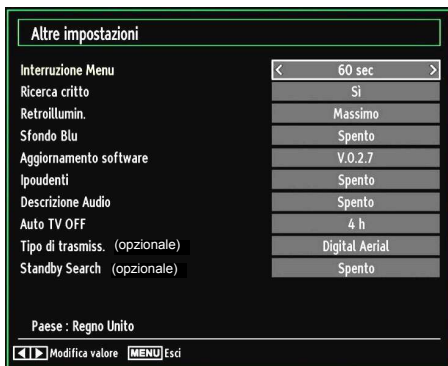

Funzionamento

- Premere il tasto "▼" o "▲" per selezionare una voce.
- Premere il tasto "◀" o "▶" per impostare un'opzione.
- Premere il tasto **OK** per visualizzare un sottomenu.

Interruzione Menu: modifica la durata di timeout per le schermate del menu.

Ricerca canali codificati: Quando questa impostazione è attiva, il processo di ricerca localizzerà anche i canali criptati. Se viene impostata su **Spento**, i canali criptati non verranno trovati mentre ci si trova in modalità di ricerca automatica o manuale.

Retroilluminazione : Questa impostazione controlla il livello di retroilluminazione, che può essere impostato su Massimo, Minimo, Medio e Modalità Eco (opzionale).

Modalità di Risparmio Energetico : Premere il tasto "▼" o "▲" per selezionare Modalità di Risparmio Energetico.

Usare il tasto "◀" o "▶" per impostare la Modalità di Risparmio Energetico su On oppure Off.

Per ulteriori informazioni sulla Modalità di Risparmio Energetico, consultare la sezione "Informazioni per la tutela dell'ambiente" del presente manuale.

Nota: se la Modalità di Risparmio Energetico è attiva, la funzione della luce di sfondo non sarà visibile.

Sfondo blu : Attiva o disattiva il sistema di sfondo blu quando il segnale è debole o assente.

Aggiornamento software: Usare questa impostazione per assicurare che la TV disponga sempre di informazioni aggiornate. Per garantire un funzionamento corretto, accertarsi che la TV sia impostata in modalità standby.



È possibile attivare o disattivare l'aggiornamento automatico impostando l'opzione **Scansione automatica**.

È possibile ricercare manualmente il nuovo software selezionando l'opzione **Scansiona aggiornamenti**.

Ipudenti: Se la trasmittente consente segnali speciali riguardo l'audio, si può regolare questa impostazione su On per ricevere questi segnali.

Descrizione Audio: La descrizione audio fa riferimento a una traccia audio aggiuntiva per le persone non vedenti e ipovedenti che si servono di supporti multimediali visivi, compresi spettacoli televisivi e film. Il narratore parla durante la presentazione, descrivendo quello che avviene a video durante le pause naturali dell'audio (e talvolta, se ritenuto necessario, anche durante il dialogo). È possibile servirsi di questa funzione solo se l'emittente supporta la presenza di una traccia narrativa aggiuntiva.

Autospegnimento: Sarà possibile selezionare il valore di timeout della funzione di spegnimento automatico. Al raggiungimento del valore di timeout, e nel caso in cui la TV non venga usata, si spegnerà.

Tipo di trasmissione (opzionale): Quando viene impostato il tipo di trasmissione desiderato utilizzando il tasto "◀" o "▶", la TV visualizzerà l'elenco canali collegato. Nel caso in cui la fonte selezionata non contenga canali salvati, sullo schermo comparirà il messaggio, "Non sono stati trovati canali per questo tipo."

Ricerca Standby (opzionale): Usare il tasto "▼" o "▲" per selezionare "Ricerca canali in standby", quindi premere "◀" o "▶" per impostare l'opzione su Acceso o Spento. Impostando la Ricerca canali in standby su Spento, questa funzione non sarà disponibile. Per usare la Ricerca canali in standby verificare di aver impostato la Ricerca Standby su Acceso.

Altre Caratteristiche

Visualizzazione delle informazioni TV: "Numero Programma", "Nome Programma", "Indicatore Suono" "Ora", "Teletext", "Tipo canale" e "Risoluzione" sono voci visualizzate sullo schermo quando è inserito un nuovo programma o si preme il tasto "INFO(I)".

Funzione Muto: Premere il tasto "⊗" per disattivare il suono. L'indicatore "muto" sarà visualizzato nella parte alta dello schermo. Per annullare la funzione muto, ci sono due alternative; la prima consiste nel premere il tasto "⊗" e la seconda nell'aumentare il livello del volume.

Scelta modalità Immagine: Premendo il tasto **PRESETS** è possibile modificare le impostazioni della **Modalità immagine** in accordo ai requisiti di visualizzazione. Le opzioni disponibili sono: "Dinamico, Naturale, Cinema e Gioco" .

Visualizzazione Sottotitoli: sarà possibile attivare i sottotitoli premendo il tasto **SUBTITLE** del telecomando. Premere nuovamente il tasto **SUBTITLE** per disattivare la funzione dei sottotitoli.

Se "**Subtitle**" è **On**, premendo il tasto "☰", sullo schermo verrà visualizzato il seguente messaggio (** solo per UK)

I servizi interattivi non sono disponibili mentre sono attivi i sottotitoli. Si desidera disattivare i sottotitoli adesso?

Sì

No

Televideo

Il sistema televideo trasmette sulla TV informazioni quali notizie, sport e previsioni del tempo. Si noti che in caso di indebolimento del segnale, ad esempio a causa di maltempo, potrebbero verificarsi alcuni errori testuali oppure la funzione potrebbe essere disattivata.

I tasti funzione del televideo sono elencati di seguito:

☰ Teletext / Mix : Attiva la modalità televideo quando è premuto una volta. Premere nuovamente per posizionare il testo del televideo in sovrapposizione sul programma (mix). Premere nuovamente per uscire dalla modalità televideo.

"RETURN" – Indice: Seleziona la pagina dell'indice del televideo.

"INFO/?"Mostra: Mostra informazioni nascoste (per esempio soluzioni di giochi).

"OK" Fermo: Ferma una pagina quando serve. Premere di nuovo per riprendere.

◀"/▶" Pagine Sottocodice : Seleziona le pagine di sub-codice se disponibili, quando il televideo è attivo.

P+ / P- e numeri (0-9): Premere per selezionare una pagina.

Nota: La maggior parte delle stazioni TV usando il codice 100 per le pagine dell'indice.

Tasti colorati (ROSSO/VERDE/GIALLO/BLU)

L'apparecchio TV supporta i sistemi **FASTEXT** e **TOP text**. Quando questi sistemi sono disponibili, le pagine sono divise per gruppi o argomenti. Quando è disponibile il sistema **FASTEXT**, le sezioni della pagina del televideo sono codificate a colori e possono essere selezionate premendo i tasti colorati. Premere il tasto colorato corrispondente alle proprie richieste. Compiono le scritte colorate che mostrano quali tasti colorati usare quando è presente la trasmissione **TOP text**. Premendo "▼" o "▲" i comandi richiederanno la pagina successiva o precedente rispettivamente.

Indicazioni

Pulizia dello schermo: Pulire lo schermo con un panno soffice leggermente umido. Non utilizzare solventi abrasivi poiché potrebbero danneggiare il rivestimento esterno dello schermo del televisore. Per sicurezza, scollegare la spina dalla rete quando si pulisce l'apparecchio. Quando si sposta la TV tenerla correttamente dal basso.

Persistenza dell'immagine: Si potrebbero verificare dei fenomeni di persistenza quando sulla TV rimane visualizzata la stessa immagine a lungo. La persistenza dell'immagine sulla TV sparirà dopo poco tempo. Provare a spegnere la TV per un po'.

Per evitare questo inconveniente, non lasciare lo schermo con immagine ferma per lunghi periodi.

Nessuna accensione: Se la TV non si accende, controllare il cavo di alimentazione e la connessione con l'uscita della presa di rete.

Immagine di qualità scadente: È stato selezionato il sistema TV corretto? L'apparecchio TV o l'antenna della casa sono situati troppo vicino a dotazioni audio senza messa a terra o a luci al neon, ecc.? Montagne o palazzi alti possono causare uno sdoppiamento delle immagini o delle ombre attorno all'immagine. A volte è possibile migliorare la qualità dell'immagine modificando la direzione dell'antenna. L'immagine o il televideo sono irriconoscibili? Controllare se è stata inserita la frequenza corretta. Eseguire nuovamente la sintonizzazione dei canali. La qualità dell'immagine può risultare scadente quando vi sono due apparecchiature contemporaneamente collegate al televisore. In tal caso, scollegare una delle periferiche.

Nessuna immagine: L'antenna è stata collegata in modo corretto? Gli spinotti sono inseriti a fondo nella presa per antenna? Il cavo dell'antenna è danneggiato? Sono state usate le spine giuste per collegare l'antenna? In caso di dubbi, rivolgersi al rivenditore. Nessuna Immagine significa che la TV non riceve alcuna trasmissione. Sono stati selezionati i tasti giusti del telecomando? Provare ancora una volta. Assicurarsi di aver selezionato la fonte di ingresso corretta.

Suono: Non si sente alcun suono. E' stato forse interrotto il suono, premendo il tasto  ? Il suono proviene solo da uno degli altoparlanti. Il bilanciamento è impostato solo a un estremo? Vedere il **Menu Suono**.

Telecomando: L'apparecchio TV non risponde più al telecomando. Le batterie potrebbero essere scariche. In questo caso sarà possibile utilizzare i tasti sulla TV.

Fonti ingresso: Se non è possibile selezionare una fonte di ingresso è probabile che non sia collegato alcun dispositivo. I cavi AV e i collegamenti nel caso in cui sis sia cercato di collegare un dispositivo

Appendice A: Modalità tipica monitor - ingresso PC

Il display ha una risoluzione massima di 1360 x 768. La tabella che segue è una illustrazione di alcune modalità di visualizzazione video tipiche. La TV potrebbe non supportare alcune risoluzioni. Le modalità di risoluzione supportate sono elencate sotto. Se si commuta il PC su una modalità non supportata, sullo schermo compare un OSD di avvertimento.

Index	Resolution	Frequency
1	640x400	70 Hz
2	640x480	60 Hz
3	640x480	75 Hz
4	800x600	160 Hz
5	800x600	75 Hz
6	1024x768	60 Hz
7	1024x768	70 Hz
8	1024x768	75 Hz
9	1152x864	1 Hz
10	1280x768	60 Hz
11	1280x1024	60 Hz
12	1360x768	60 Hz

Appendice B: Compatibilità segnali AV e HDMI (tipi di segnali in ingresso)

Source	Supported Signals		Available	
EXT-1 (SCART 1)	PAL 50/60		O	
	NTSC 60		O	
	RGB 50		O	
	RGB 60		O	
EXT-2 (SCART-2)	PAL 50/60		O	
	NTSC 60		O	
	RGB 50		X	
	RGB 60		X	
SIDE AV	PAL 50/60		O	
	NTSC 60		O	
YPbPr	480I	60Hz	O	
	480P	60Hz	O	
	576I	50Hz	O	
	576P	50Hz	O	
	720P	50Hz	O	
	720P	60Hz	O	
	1080I	50Hz	O	
	1080I	60Hz	O	
	1080P	50Hz	O	
	1080P	60Hz	O	
	HDMI1 HDMI2 HDMI3 HDMI4	480I	60Hz	O
		480P	60Hz	O
576I		50Hz	O	
576P		50Hz	O	
720P		50Hz	O	
720P		60Hz	O	
1080I		50Hz	O	
1080I		60Hz	O	
1080P		50Hz	O	
1080P		60Hz	O	
	1080P	24Hz	O	

(X: Non disponibile, O: Disponibile)

In certi casi i segnali della TV LCD possono non essere ricevuti e visualizzati correttamente. Il problema può essere causato dall'incompatibilità con gli standard dei dispositivi di ingresso (lettore DVD, decoder digitale, ecc). Se si dovessero verificare tali problemi, contattare il rivenditore e il produttore dei dispositivi.

Appendice C: Risoluzioni DVI supportate

Se si collegano dei dispositivi ai connettori della TV utilizzando cavi di conversione DVI (non in dotazione), è possibile fare riferimento alle seguenti informazioni sulla risoluzione.

	24Hz	25Hz	30Hz	50Hz	60Hz
480i					<input checked="" type="checkbox"/>
480p					<input checked="" type="checkbox"/>
576i				<input checked="" type="checkbox"/>	
576p				<input checked="" type="checkbox"/>	
720p				<input checked="" type="checkbox"/>	<input checked="" type="checkbox"/>
1080i				<input checked="" type="checkbox"/>	<input checked="" type="checkbox"/>
1080p	<input checked="" type="checkbox"/>	<input checked="" type="checkbox"/>	<input checked="" type="checkbox"/>	<input checked="" type="checkbox"/>	<input checked="" type="checkbox"/>

Appendice D: Formati di file supportati per la modalità USB

Lettori Supportati			
Lettores	Stream	Video Decoder (MSVD)	Audio Decoder (MSAD)
Ingressi	MP3	Nessuno	MP3
Ingressi	WAV/AIFF	Nessuno--	LPCM
Windows Media (opzionale)	WMA / ASF	VC1	WMA
MPEG1 Flusso	MPEG-1	MPEG1	MP3, AC-3 e PCM
MPEG2 Flusso	MPEG-2	MPEG2	MP3, AC-3 e PCM
MPEG4	MPEG-4/H264 in contenitore MP4	H264 e MPEG4	AAC
AVI (Xvid)	XVID	MPEG4	MP3, AC-3 e PCM

Appendice E: Aggiornamento software

- La TV è in grado di trovare e aggiornare il software dai canali di trasmissione.
- Per la ricerca dei canali di trasmissioni, la TV cerca i migliori canali salvati nelle impostazioni. Prima della ricerca di canali di aggiornamento software si consiglia di eseguire la ricerca automatica e di aggiornare tutti i canali disponibili.

1) Ricerca aggiornamento software tramite interfaccia utente

- Sarà possibile verificare manualmente la presenza di nuovi aggiornamenti software per la TV.
- Basta accedere al menu principale. **Impostazioni**, quindi selezionare il menu **Altre Impostazioni**. Accedere alla voce **Aggiornamento Software** e premere il tasto **OK** per aprire il menu **Opzioni Aggiornamento**.
- Dal menu **Opzioni Aggiornamento**, selezionare **Esegui Scansione Aggiornamenti**, quindi premere il tasto **OK**.
- Nel caso in cui venga trovato un nuovo aggiornamento, ne viene avviato lo scaricamento. La barra di progresso indica il tempo restante di scaricamento. Al termine dello scaricamento compare un messaggio di avvenuto scaricamento che chiede di riavviare per attivare il nuovo software. Premere il tasto **OK** per procedere con l'operazione di riavvio.

2) 3. Ricerca AM e modalità aggiornamento

- Nel caso in cui il menu opzioni **Aggiornamento Scansione Automatica** sia attivato, la TV si attiva alle ore 03:00 e cerca canali di trasmissioni per l'aggiornamento del software. Il nuovo software viene trovato e scaricato, e alla successiva accensione la TV si servirà del nuovo software.

Nota sull'operazione di riavvio: si tratta dell'ultimo passaggio nell'aggiornamento software nel caso in cui lo scaricamento sia stato completato con successo. Il riavvio della TV apporta le ultime finalizzazioni. Durante la sequenza di riavvio il pannello alimentazione è chiuso e il LED frontale indica l'attività lampeggiando. Dopo 5 minuti la TV si riavvia con il nuovo software attivato.

- Nel caso in cui dopo 10 minuti la TV non si sia riavviata, scollegarla dalla presa per 10 minuti, quindi ricollegarla. La TV dovrebbe riavviarsi con il nuovo software. Nel caso in cui ancora la TV non funzioni, eseguire nuovamente la procedura di scollegamento/collegamento per alcune volte. Nel caso in cui comunque la TV non funzioni si prega di contattare il Centro Assistenza per risolvere il problema.

Attenzione: Mentre il LED lampeggia in fase di riavvio, non scollegare la TV dalla corrente. Questa operazione potrebbe impedirne ulteriori accensioni comportando così la necessità di intervento dell'Assistenza Tecnica.



Prodotti



Batteria

Informazioni per gli utenti sullo smaltimento di dispositivi e batterie usati

[solo Unione Europea]

Questi simboli indicano che l'apparecchiatura non deve essere smaltita insieme ai normali rifiuti domestici. Se si desidera procedere allo smaltimento del prodotto o della batteria, cercare i sistemi o le strutture di raccolta disponibili per garantirne un opportuno riciclo.

Avviso: La dicitura Pb posta al di sotto del simbolo delle batterie indica che queste contengono piombo.

Specifiche

TRASMISSIONE TV

PAL/SECAM B/G D/K K' I/I' L/L'

CANALI RICEVENTI

VHF (BANDA I/III)

UHF (BANDA U)

HYPERBAND

NUMERO DI CANALI PREIMPOSTATI

1000

INDICATORE DI CANALE

OSD

INGRESSO ANTENNA RF

75 Ohm (non bilanciato)

TENSIONE OPERATIVA

220-240V AC, 50 Hz.

AUDIO

German + Nicam Stereo

ALIMENTAZIONE USCITA AUDIO ($W_{RMS.}$) (10% THD)

2 x 6

CONSUMO ENERGETICO (W)

150 W (max)

< 1 W (Standby)

PANNELLO

Display 16:9 , dimensione schermo 32"

DIMENSIONI (mm)

profondità x larghezza x altezza (con piedistallo):

212 x 794 x 564

Peso (Kg): 12,30

profondità x larghezza x altezza (senza piedistallo):

97 x 794 x 524

Peso (Kg): 11,60

Ricezione digitale (DVB-T)

Standard di trasmissione:

DVB-T, MPEG2,DVB-T, MPEG4 HD

i. DEMODULAZIONE

- Symbol rate (velocità di modulazione): COFDM con modalità 2K/8K FFT.
- Modulazione: 16-QAM - 64-QAM FEC per tutte le modalità DVB (rilevato automaticamente)
- MHEG-5 ENGINE conforme al profilo ISO/IEC 13522-5 UK engine (solo UK)
- Supporto oggetti carousel conforme al profilo ISO/IEC 135818-6 e UK DTT (solo UK)
- Gamma di frequenza: 474-850 MHz per i modelli per il Regno Unito

ii. VIDEO

- H.264 (MPEG-4 parte 10) livello principale e profilo alto 4.1/MPEG-2 MP@HL decoder video .
- Display HD multi-formato (1080i, 720p, 576p)
- Uscita analogica CVBS .(Nei canali HD, non disponibile

iii. AUDIO

- MPEG-1 layer I/II, MPEG-2 layer II, AAC, HEAAC, AC3, E-AC3
- Frequenze di campionamento supportate: 32, 44,1 e 48 kHz

Ricezione digitale (DVB-C)

Standard di trasmissione :

DVB-C, MPEG2, DVB-C, MPEG4

i. DEMODULAZIONE

- Symbol rate: da 4.0 Msymbols/s a 7.2 Msymbols/s
- Modulazione: 16-QAM , 32-QAM ,64-QAM, 128-QAM and 256-QAM

ii. VIDEO

- Tutti i formati MPEG2 MP@ML, con conversione superiore e filtraggio in CCIR601
- Uscite CVBS analogiche.

iii. AUDIO

- MPEG1 Layer 1 e 2 modalità
- Frequenze di campionamento supportate: 32, 44,1 e 48 kHz

Garanzia del produttore CH

Ci congratuliamo per la Vostra decisione di acquistare un prodotto della nostra casa e Vi auguriamo il massimo del divertimento con questo prodotto di altissima qualità. I nostri severi controlli di produzione garantiscono la massima qualità dei nostri apparecchi. Se ciononostante doveste presentare un reclamo legittimo, assicuriamo una garanzia della durata di

2 anni

a partire dalla data di acquisto e conformemente alle seguenti condizioni:

1. Questa garanzia non va a modificare quanto previsto per legge riguardo i diritti di garanzia dell'utente nei confronti del venditore dell'apparecchio. La garanzia del produttore da noi accordata non limita questi diritti.
2. La nostra garanzia ha valore solo per l'uso privato dell'apparecchio e si limita al territorio della Svizzera.
3. La durata della garanzia è di 2 anni a partire dalla data d'acquisto.
4. Per tutta la durata della garanzia le nostre prestazioni di garanzia comprendono, a nostra discrezione, la riparazione dell'apparecchio o la sostituzione con un apparecchio di ugual valore, le nostre tariffe lavorative, i costi del materiale e le spese di trasporto dell'apparecchio all'interno della Svizzera.
5. Per far valere il proprio reclamo, mettersi in contatto con il seguente numero del servizio di assistenza:



Si consiglia di conservare l'imballaggio originale al fine di poter trasportare in modo sicuro l'apparecchio nell'evenienza che venga presentato un reclamo legittimo. Descrivendoci brevemente in che cosa consiste il Vostro reclamo ci permettete di riparare e di restituire l'apparecchio in tempi brevi. Si consiglia di chiamare la nostra hotline.

6. Sarà richiesta la ricevuta d'acquisto. A tale scopo è sufficiente allegare all'apparecchio l'originale dello scontrino fiscale. Senza la ricevuta d'acquisto, pur troppo, non possiamo fornire alcuna prestazione di garanzia gratuita. Per eventuali apparecchi non provvisti di ricevuta d'acquisto provvederemo a fornire un preventivo per la riparazione. Qualora il cliente decidesse di non far riparare l'apparecchio, questo verrà restituito insieme alla richiesta di una somma forfetaria per i costi del trasporto e dell'elaborazione del preventivo.

Documento importante! Da conservare con la ricevuta di acquisto per 2 anni.

7. I pezzi sostituiti restano presso il nostro centro di assistenza e saranno distrutti a nostra discrezione.
8. La garanzia perde di validità se l'apparecchio viene aperto dal cliente o da terzi non autorizzati e/o se vengono apportate modifiche.

9. Non sussiste alcun diritto di garanzia nel caso di:
 - utilizzo dell'apparecchio non conforme all'uso previsto
 - danneggiamento dell'apparecchio dovuto ad azione meccanica esterna
 - danneggiamento dovuto al trasporto
 - usura
 - errori di comando dell'apparecchio
 - installazione dell'apparecchio in locali umidi o all'aperto
 - danni dovuti a cause di forza maggiore, acqua, fulmini, sovratensione
 - utilizzo eccessivo, in particolare in caso di utilizzo diverso da quello privato
 - inosservanza delle istruzioni per l'uso
 - assenza di difetti tecnici dell'apparecchio.
 - per gli errori di pixel che sono compresi nelle tolleranze stabilite dalla norma ISO 13406-2 . (Classe II)

10. La garanzia non prevede alcuna responsabilità da parte nostra che vada oltre allo specificato. In particolare la garanzia non prevede alcuna responsabilità per danni che non si sono verificati direttamente sull'apparecchio o che, a causa del guasto dell'apparecchio, si verificano fino al momento della riparazione (ad es. costi di trasporto, costi di maneggio ecc.). Ciò non limita o non esclude la nostra responsabilità giuridica, in particolare quella prevista secondo la legge sulla responsabilità del prodotto.
11. Le prestazioni di garanzia da noi prestate non prolungano il periodo di validità della garanzia, pari a 2 anni a partire dalla data d'acquisto, anche nell'eventualità che siano stati sostituiti dei componenti.
12. Per venire incontro alle Vostre esigenze e per garantire un'elaborazione rapida, Vi preghiamo di inviarci sempre l'intero contenuto della confezione inclusi tutti gli accessori. (Ad es. telecomando, supporti, supporti da parete, cavo A/V ecc.)

Buon divertimento con il Vostro nuovo apparecchio!



50170399