

PowerShot SX720 HS

ITALIANO

Guida dell'utente della fotocamera

- Prima di utilizzare la fotocamera, assicurarsi di leggere questa guida, incluse le "Precauzioni per la sicurezza" (📖 14).
- La lettura della presente guida consentirà di imparare a utilizzare correttamente la fotocamera.
- Conservare la guida in un luogo sicuro per un utilizzo futuro.
- Fare clic sui pulsanti in basso a destra per accedere ad altre pagine.
 - ▶: Pagina successiva
 - ◀: Pagina precedente
 - 🔍: Pagina precedente al clic
- Per saltare all'inizio di un capitolo, fare clic sul titolo del capitolo sulla destra.

Prima dell'uso

Guida di base

Guida avanzata

Nozioni fondamentali della fotocamera

Modalità Automatica / Modalità Auto ibrida

Altre modalità di scatto

Modalità P

Modalità Tv, Av e M

Modalità riproduzione

Funzioni Wi-Fi

Menu di impostazione

Accessori

Appendice

Indice



Prima dell'uso

Informazioni iniziali

Contenuto della confezione

Prima di utilizzare la fotocamera, assicurarsi che la confezione contenga gli elementi riportati di seguito.
In caso di elementi mancanti, rivolgersi al rivenditore della fotocamera.

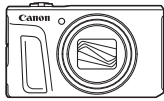

Fotocamera



Batteria ricaricabile
NB-13L*

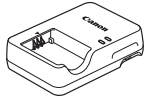

Carica batteria
CB-2LH/CB-2LHE



Cinghietta da polso

* Non staccare il rivestimento adesivo da una batteria ricaricabile.

- È incluso anche il materiale stampato.
- La memory card non è inclusa (📖2).

Memory card compatibili

È possibile utilizzare le memory card riportate di seguito (disponibili in commercio), indipendentemente dalla capacità.

- Schede di memoria SD*¹
- Schede di memoria SDHC*^{1*2}
- Schede di memoria SDXC*^{1*2}



*1 Schede conformi agli standard SD. Tuttavia, non è stato verificato il funzionamento di tutte le memory card con la fotocamera.

*2 Sono supportate anche le memory card UHS-I.

Prima dell'uso

Guida di base

Guida avanzata

Nozioni fondamentali della fotocamera

Modalità Automatica /
Modalità Auto ibrida

Altre modalità di scatto

Modalità P

Modalità Tv, Av e M

Modalità riproduzione

Funzioni Wi-Fi

Menu di impostazione

Accessori

Appendice

Indice



Note preliminari e informazioni legali

- Inizialmente, effettuare e verificare alcuni scatti per essere sicuri che le immagini vengano registrate in modo corretto. Canon Inc., le sue affiliate e consociate e i distributori non possono essere considerati responsabili per danni indiretti dovuti al malfunzionamento di una fotocamera o di un accessorio, incluse le memory card, che comportino la mancata registrazione di un'immagine o la registrazione in un modo non adatto alla fotocamera.
- La fotografia o la registrazione (video e/o audio) non autorizzata di persone o materiali protetti da copyright potrebbe violare la privacy di tali persone e/o potrebbe violare i diritti legali di altri, inclusi i diritti di copyright e altri diritti di proprietà intellettuale, anche quando la fotografia o la registrazione è destinata esclusivamente per uso personale.
- Per informazioni sulla garanzia della fotocamera o sull'assistenza clienti Canon, consultare quelle fornite con il kit della guida dell'utente della fotocamera.
- Sebbene lo schermo (monitor) venga prodotto in condizioni di fabbricazione di alta precisione e più del 99,99% dei pixel soddisfi le specifiche di progettazione, in rari casi alcuni pixel potrebbero presentare difetti o apparire come punti rossi o neri. Ciò non costituisce un malfunzionamento. Le immagini registrate non ne verranno influenzate.
- Utilizzata per lunghi periodi di tempo, la fotocamera potrebbe surriscaldarsi. Ciò non indica danni.

Convenzioni in questa guida

- In questa guida le icone vengono utilizzate per rappresentare i pulsanti e le ghiera della fotocamera corrispondenti su cui appaiono o ai quali assomigliano.
- I pulsanti e i controlli riportati di seguito vengono rappresentati da icone. I numeri riportati tra parentesi indicano i numeri dei comandi corrispondenti in "Nomi delle parti" (📖4).
 - [▲] Pulsante Su (12) sulla parte posteriore
 - [◀] Pulsante Sinistra (8) sulla parte posteriore
 - [▶] Pulsante Destra (13) sulla parte posteriore
 - [▼] Pulsante Giù (15) sulla parte posteriore
 - 🔘 Ghiera di controllo (7) sulla parte posteriore
- Le modalità di scatto, le icone e il testo visualizzati sullo schermo sono indicati fra parentesi.
- ⓘ: informazioni importanti da sapere
- 📌: note e suggerimenti per un utilizzo avanzato della telecamera
- 📖 xx: pagine con informazioni correlate (in questo esempio, "xx" rappresenta un numero di pagina)
- Le istruzioni di questa guida si riferiscono alle impostazioni predefinite della fotocamera.
- Per motivi di praticità, tutte le memory card supportate vengono denominate "memory card".
- I simboli "▶ Foto" e "▶ Filmati" sotto i titoli indicano come viene utilizzata la funzione, se per le foto o per i filmati.

Prima dell'uso

Guida di base

Guida avanzata

Nozioni fondamentali della fotocamera

Modalità Automatica / Modalità Auto ibrida

Altre modalità di scatto

Modalità P

Modalità Tv, Av e M

Modalità riproduzione

Funzioni Wi-Fi

Menu di impostazione

Accessori

Appendice

Indice



Nomi delle parti

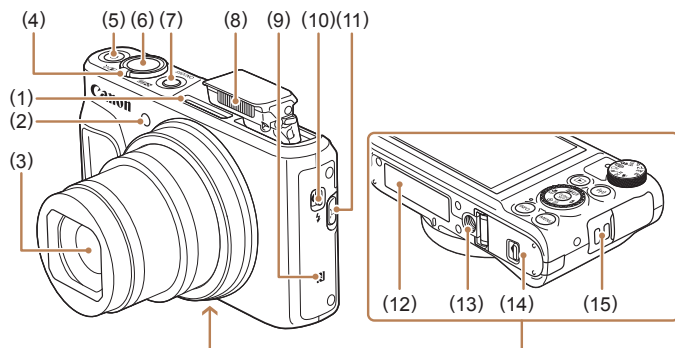

- | | |
|--|--|
| (1) Microfono | (8) Flash |
| (2) Lampadina | (9) N (Simbolo N)* |
| (3) Obiettivo | (10) Interruttore (Avviso flash) |
| (4) Leva dello zoom | (11) Pulsante (Guida inquadratura – Ricerca) |
| Scatto: (teleobiettivo) / (grandangolo) | (12) Numero di serie (numero del corpo della fotocamera) |
| Riproduzione: (ingrandimento) / (indice) | (13) Attacco per il treppiede |
| (5) Pulsante Filmato | (14) Sportello della memory card/ del vano batteria |
| (6) Pulsante dell'otturatore | (15) Attacco della cinghia |
| (7) Pulsante ON/OFF | |

* Utilizzato con la funzione NFC (113).

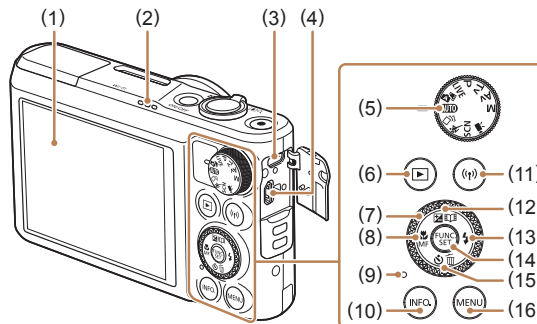

- | | |
|--|--|
| (1) Schermo (Monitor) | (10) Pulsante INFO , (Informazioni) |
| (2) Altoparlante | (11) Pulsante (Wi-Fi) |
| (3) Terminale DIGITAL | (12) Pulsante (Compensazione dell'esposizione) / (Video Ricordi Speciali) / Su |
| (4) Terminale HDMI™ | (13) Pulsante (Flash) / Destra |
| (5) Ghiera di selezione | (14) Pulsante FUNC./SET (Funzione/ Impostazione) |
| (6) Pulsante (Riproduzione) | (15) Pulsante (Autoscatto) / (Cancella singola immagine) / Giù |
| (7) Ghiera di controllo | (16) Pulsante MENU |
| (8) Pulsante (Macro) / MF (Focus Manuale) / Sinistra | |
| (9) Livello MF | |



- Ruotando la ghiera di controllo in una direzione è possibile scegliere le voci, passare da un'immagine all'altra ed eseguire altre operazioni. La maggior parte di queste operazioni può anche essere eseguita con i pulsanti .

Prima dell'uso

Guida di base

Guida avanzata

Nozioni fondamentali della fotocamera

Modalità Automatica / Modalità Auto ibrida

Altre modalità di scatto

Modalità P

Modalità Tv, Av e M

Modalità riproduzione

Funzioni Wi-Fi

Menu di impostazione

Accessori

Appendice

Indice



Sommario

Prima dell'uso

Informazioni iniziali	2
Contenuto della confezione.....	2
Memory card compatibili.....	2
Note preliminari e informazioni legali.....	3
Convenzioni in questa guida.....	3
Nomi delle parti.....	4
Operazioni comuni della fotocamera.....	12
Precauzioni per la sicurezza.....	14

Guida di base

Operazioni di base	17
Operazioni iniziali.....	17
Collegamento della cinghia.....	17
Come tenere la fotocamera.....	17
Ricarica della batteria ricaricabile.....	18
Inserimento della batteria ricaricabile e della memory card (disponibile in commercio).....	18
Rimozione della batteria ricaricabile e della memory card....	19
Impostazione di data e ora.....	20
Modifica della data e dell'ora.....	20
Lingua di visualizzazione.....	21
Prove con la fotocamera.....	22
Scatto (Smart Auto).....	22
Visualizzazione.....	23
Eliminazione delle immagini.....	24

Guida avanzata

Nozioni fondamentali della fotocamera	25
On/Off.....	25
Funzioni di risparmio batteria (AutoSpegnimento).....	26
Risparmio batteria in modalità di scatto.....	26
Risparmio batteria in modalità riproduzione.....	26
Pulsante dell'otturatore.....	26
Modalità di scatto.....	27
Opzioni di visualizzazione degli scatti.....	27
Utilizzo del menu FUNC.....	28
Utilizzo della schermata del menu.....	29
Tastiera su schermo.....	30
Visualizzazione dell'indicatore.....	31
Orologio.....	31
Modalità Automatica / Modalità Auto ibrida	32
Scatto con impostazioni stabilite dalla fotocamera.....	32
Scatto (Smart Auto).....	32
Scatto in modalità Auto ibrida.....	34
Riproduzione del video diario.....	35
Foto/filmati.....	35
Foto.....	35
Filmati.....	36
Icone delle scene.....	36
Scatto continuo di scene.....	37
Icone di stabilizzazione dell'immagine.....	38
Cornici visualizzate sullo schermo.....	38

Prima dell'uso

Guida di base

Guida avanzata

Nozioni fondamentali della
fotocamera

Modalità Automatica /
Modalità Auto ibrida

Altre modalità di scatto

Modalità P

Modalità Tv, Av e M

Modalità riproduzione

Funzioni Wi-Fi

Menu di impostazione

Accessori

Appendice

Indice



Utili funzioni di uso comune.....	39
Ingrandimento ravvicinato sui soggetti (Zoom Digitale).....	39
Riacquisizione facilitata di soggetti dopo l'ingrandimento manuale (Frame Assist - Ricerca)	39
Zoom automatico in base al movimento del soggetto (Zoom automatico)	40
Regolazione della dimensione di visualizzazione costante dei visi.....	41
Riacquisizione facilitata di soggetti con lo zoom automatico (Ricerca).....	42
Utilizzo dell'autoscatto	42
Utilizzo dell'autoscatto per evitare l'effetto fotocamera mossa	43
Personalizzazione dell'autoscatto	43
Scatto continuo.....	44
Immagine visualizzata durante la riproduzione	44
Utilizzo di ID viso.....	45
Informazioni personali	45
Registrazione delle informazioni su ID viso.....	45
Scatto	46
Controllo e modifica delle informazioni registrate.....	47
Sovrascrittura e aggiunta delle informazioni sul viso	48
Cancellazione delle informazioni registrate.....	49
Funzioni di personalizzazione delle immagini	49
Modifica del formato immagine.....	49
Modifica della risoluzione dell'immagine (dimensioni).....	50
Linee guida per la scelta di una risoluzione in base al formato carta (per le immagini 4:3)	50
Correzione delle aree di immagine verdate causate dall'uso di lampade al mercurio	50
Modifica della qualità dell'immagine del filmato.....	51
Funzioni di scatto utili	51

Visualizzazione della griglia.....	51
Ingrandimento dell'area messa a fuoco.....	52
Disattivazione della livellazione automatica	52
Modifica delle impostazioni della modalità IS	53
Disattivazione della stabilizzazione dell'immagine	53
Registrazione di filmati con soggetti nella stessa dimensione mostrata prima della registrazione	53
Personalizzazione del funzionamento della fotocamera	54
Disattivazione di Luce Autofocus.....	54
Impedire l'accensione della lampadina di riduzione occhi rossi.....	54
Modifica dello stile di visualizzazione dell'immagine dopo gli scatti	54
Modifica del periodo di visualizzazione dell'immagine dopo gli scatti	54
Modifica della schermata visualizzata dopo gli scatti	55
Altre modalità di scatto	56
Personalizzazione di luminosità/colore (Controllo Live View)	56
Applicazione automatica di effetti (Scatto creativo).....	57
Utilizzo di diverse immagini da ciascuno scatto	57
Scelta degli effetti	57
Registrazione di filmati con diversi effetti	58
Riproduzione filmati Scatto creativo	58
Soggetti in movimento (Sport).....	58
Scene specifiche	59
Applicazione di effetti speciali	60
Scatto con l'effetto di un obiettivo fish-eye (Effetto fish-eye).....	61
Scatti con l'aspetto di modelli in miniatura (Effetto miniatura) ...	61
Velocità di riproduzione e durata di riproduzione stimata (per filmati di un minuto).....	62

Prima dell'uso
Guida di base
Guida avanzata
Nozioni fondamentali della fotocamera
Modalità Automatica / Modalità Auto ibrida
Altre modalità di scatto
Modalità P
Modalità Tv, Av e M
Modalità riproduzione
Funzioni Wi-Fi
Menu di impostazione
Accessori
Appendice
Indice



Scatto con l'effetto di una fotocamera giocattolo (Effetto foto giocattolo)	62
Scatto con un effetto flou	63
Scatti in monocromatico	63
Modalità speciali per altri scopi	64
Scatto automatico dopo il rilevamento di un viso (Otturatore intelligente).....	64
Scatto automatico dopo il rilevamento di un sorriso (Sorriso).....	64
Scatto automatico dopo il rilevamento di un occhialino (Autoscatto occholino)	64
Scatto automatico dopo il rilevamento di una nuova persona (Autoscatto viso).....	65
Ripresa di vari filmati.....	66
Registrazione di filmati in modalità standard	66
Registrazione di filmati più fluidi	67
Blocco o modifica della luminosità delle immagini prima della registrazione	67
Disattivazione dell'otturatore lento autom.....	67
Correzione di un forte effetto mosso della fotocamera.....	67
Impostazioni sonore	68
Disattivazione del Filtro Vento	68
Utilizzo dell'attenuatore	68
Registrazione di filmati in modalità Filmato breve	68
Effetti di riproduzione.....	69
Registrazione di filmati iFrame	69
Modalità P	70
Scatto in modalità Programma AE ([P]).....	70
Luminosità dell'immagine (Esposizione)	71
Regolazione della luminosità dell'immagine (Compensazione dell'esposizione).....	71

Blocco dell'esposizione/luminosità dell'immagine (Blocco AE).....	71
Modifica del metodo di lettura.....	71
Modifica della sensibilità ISO.....	72
Correzione della luminosità dell'immagine (i-Contrast)	72
Colori dell'immagine	73
Acquisizione di colori naturali (Bilanciamento del bianco).....	73
Personalizzazione del bilanciamento del bianco.....	73
Modifica del tono colore delle immagini (My Colors).....	73
Colore personale	74
Distanza di scatto e messa a fuoco.....	75
Primi piani (Macro)	75
Scatto in modalità messa a fuoco manuale.....	75
Identificare facilmente l'area di messa a fuoco (Peaking MF).....	76
Teleconvertitore Digitale	76
Modifica della modalità Cornice AF	77
Centro.....	77
AiAF viso	77
Scelta dei soggetti da mettere a fuoco (AF tracking)	78
Scatto con AF Servo.....	79
Modifica dell'impostazione di messa a fuoco	79
Scatto con Blocco AF	80
Scatto in modo continuo mentre la fotocamera mette a fuoco i soggetti	80
Flash.....	81
Modifica della modalità Flash	81
Automatico	81
On.....	81
Sincro lenta	81
Off.....	81

Prima dell'uso
Guida di base
Guida avanzata
Nozioni fondamentali della fotocamera
Modalità Automatica / Modalità Auto ibrida
Altre modalità di scatto
Modalità P
Modalità Tv, Av e M
Modalità riproduzione
Funzioni Wi-Fi
Menu di impostazione
Accessori
Appendice
Indice



Regolazione della compensazione dell'esposizione del flash ...	82
Scatto con Blocco FE	82
Altre impostazioni	83
Modifica del rapporto di compressione (Qualità immagine)	83
Modifica delle impostazioni della modalità IS	83
Modalità Tv, Av e M	84
Velocità otturatore specifiche (Modalità [Tv])	84
Valori specifici del diaframma (modalità [Av]).....	85
Velocità otturatore e valori del diaframma specifici (modalità [M])	85
Regolazione della potenza del flash	86
Modalità riproduzione.....	87
Visualizzazione.....	87
Alternanza delle modalità di visualizzazione	88
Avvertenza di sovraesposizione (per eccessiva illuminazione dell'immagine)	89
Istogram.....	89
Visualizzazione informazioni GPS.....	89
Visualizzazione di brevi filmati registrati in modalità Scatto creativo (filmato Scatto creativo)	89
Visualizzazione di brevi filmati creati durante lo scatto di foto (video diari).....	90
Visualizzazione per data.....	90
Verifica delle persone rilevate con ID viso.....	90
Scorrimento e applicazione di filtri alle immagini.....	91
Navigazione delle immagini in un indice.....	91
Ricerca di immagini che corrispondono alle condizioni specificate.....	91
Visualizzazione delle singole immagini di un gruppo	92

Cancellazione delle informazioni su ID viso	93
Modifica dei nomi.....	93
Cancellazione dei nomi	93
Opzioni di visualizzazione delle immagini	94
Ingrandimento di immagini	94
Visualizzazione di presentazioni.....	94
Modifica delle impostazioni delle presentazioni	95
Riproduzione automatica di immagini correlate (Shuffle intelligente).....	95
Protezione delle immagini	96
Utilizzo del menu	96
Scelta delle immagini singole	96
Selezione di un intervallo.....	97
Protezione di tutte le immagini contemporaneamente	97
Eliminazione di tutta la protezione contemporaneamente.....	97
Eliminazione delle immagini	98
Eliminazione di più immagini contemporaneamente	98
Scelta di un metodo di selezione.....	98
Scelta delle immagini singole	99
Selezione di un intervallo	99
Specificazione di tutte le immagini contemporaneamente.....	99
Rotazione delle immagini	100
Utilizzo del menu	100
Disattivazione della rotazione automatica	100
Immagini contrassegnate come preferite	101
Utilizzo del menu	101
Modifica di foto	102
Ridimensionamento delle immagini.....	102
Ritaglio.....	102
Modifica del tono colore delle immagini (My Colors).....	103
Correzione della luminosità dell'immagine (i-Contrast)	104
Correzione dell'effetto occhi rossi.....	104

Prima dell'uso
Guida di base
Guida avanzata
Nozioni fondamentali della fotocamera
Modalità Automatica / Modalità Auto ibrida
Altre modalità di scatto
Modalità P
Modalità Tv, Av e M
Modalità riproduzione
Funzioni Wi-Fi
Menu di impostazione
Accessori
Appendice
Indice

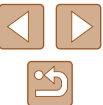

Modifica di filmati.....	105
Riduzione delle dimensioni dei file	106
Cancellazione di capitoli del filmato.....	106
Visualizzazione di album (Video Ricordi Speciali).....	107
Scelta di temi per gli album	108
Aggiunta di musica di sottofondo agli album	109
Creazione di album personalizzati.....	110
Combinazione di brevi clip	111
Funzioni Wi-Fi.....	112
Disponibile con le funzioni Wi-Fi	112
Invio di immagini a uno smartphone.....	113
Invio di immagini a uno smartphone NFC compatibile	113
Connessione tramite NFC quando la fotocamera	
è disattivata o in modalità di scatto	113
Connessione tramite NFC quando la fotocamera	
è in modalità di riproduzione	115
Aggiunta di uno smartphone.....	116
Utilizzo di un punto di accesso differente	118
Punto di accesso precedente	118
Salvataggio delle immagini in un computer.....	119
Operazioni preliminari per la registrazione di un computer	119
Installazione del software	119
Configurazione del computer per una connessione Wi-Fi	
(solo Windows).....	120
Salvataggio delle immagini in un computer connesso.....	120
Verifica della compatibilità del punto di accesso	120
Utilizzo di punti di accesso compatibili con WPS	121
Connessione ai punti di accesso elencati	123
Punto di accesso precedente	124

Invio di immagini a un servizio Web registrato	124
Registrazione dei servizi Web	124
Registrazione di CANON iIMAGE GATEWAY	125
Registrazione di altri servizi Web	126
Caricamento di immagini sui servizi Web.....	127
Stampa di immagini in modalità wireless da una stampante connessa	128
Invio di immagini a un'altra fotocamera.....	129
Ozioni di invio delle immagini.....	131
Invio di più immagini	131
Selezione di un intervallo	131
Invio di immagini contrassegnate come preferite	131
Note sull'invio delle immagini	132
Scelta del numero dei pixel di registrazione (Formato immagine)	132
Aggiunta di commenti.....	133
Invio automatico di immagini (Image Sync).....	133
Operazioni iniziali	133
Preparazione della fotocamera	133
Preparazione del computer	134
Invio di immagini.....	134
Visualizzazione delle immagini inviate tramite Image Sync sullo smartphone.....	135
Utilizzo di uno smartphone per visualizzare le immagini della fotocamera e controllare la fotocamera	135
Applicazione di geotag dalla fotocamera.....	135
Ripresa in remoto	136
Modifica o eliminazione delle impostazioni Wi-Fi.....	137
Modifica delle informazioni di connessione	137
Modifica del nickname di un dispositivo	137
Cancellazione delle informazioni di connessione.....	137

Prima dell'uso
Guida di base
Guida avanzata
Nozioni fondamentali della fotocamera
Modalità Automatica / Modalità Auto ibrida
Altre modalità di scatto
Modalità P
Modalità Tv, Av e M
Modalità riproduzione
Funzioni Wi-Fi
Menu di impostazione
Accessori
Appendice
Indice



Modifica del nickname della fotocamera	138
Ripristino delle impostazioni Wi-Fi predefinite	138
Menu di impostazione.....	139
Regolazione delle funzioni di base della fotocamera	139
Disattivazione dei suoni delle operazioni della fotocamera	139
Regolazione del volume	140
Per nascondere i suggerimenti	140
Data e ora	140
Orologio globale	140
Temporizzazione rientro obiettivo	141
Utilizzo della modalità Eco	141
Modifica della funzione di risparmio batteria	141
Luminosità dello schermo	142
Per nascondere la schermata di avvio	142
Formattazione delle memory card	142
Formattazione di basso livello	143
Numero file	143
Archiviazione di immagini in base alla data	144
Visualizzazione nel sistema metrico/non metrico	144
Verifica dei loghi di certificazione	144
Lingua di visualizzazione	144
Modifica di altre impostazioni	145
Ripristino delle impostazioni predefinite della fotocamera	145
Accessori	146
Mappa del sistema	146
Accessori opzionali	147
Alimentatori	147
Altri accessori	148
Stampanti	148
Archiviazione di foto	148

Utilizzo di accessori opzionali	148
Riproduzione su un televisore	148
Riproduzione su un televisore ad alta definizione	148
Inserimento e carica della batteria ricaricabile	149
Utilizzo di un computer per caricare la batteria	150
Utilizzo del software	151
Collegamento del computer tramite cavo	151
Verifica dell'ambiente del computer	151
Installazione del software	151
Salvataggio delle immagini in un computer	151
Stampa delle immagini	153
Stampa facile	153
Configurazione delle impostazioni di stampa	154
Ritaglio delle immagini prima della stampa	154
Scelta del formato della carta e del layout prima della stampa	155
Opzioni di layout disponibili	155
Stampa di fototessere	155
Stampa di scene di filmati	156
Opzioni di stampa dei filmati	156
Aggiunta di immagini all'elenco stampa (DPOF)	156
Configurazione delle impostazioni di stampa	156
Impostazione della stampa per le singole immagini	157
Impostazione della stampa per una serie di immagini	158
Impostazione della stampa per tutte le immagini	158
Cancellazione di tutte le immagini dall'elenco stampa	158
Stampa di immagini aggiunte all'elenco stampa (DPOF)	158
Aggiunta di immagini a un fotolibro	158
Scelta di un metodo di selezione	158
Aggiunta delle immagini singole	159
Aggiunta di tutte le immagini a un fotolibro	159
Rimozione di tutte le immagini da un fotolibro	159

Prima dell'uso
Guida di base
Guida avanzata
Nozioni fondamentali della fotocamera
Modalità Automatica / Modalità Auto ibrida
Altre modalità di scatto
Modalità P
Modalità Tv, Av e M
Modalità riproduzione
Funzioni Wi-Fi
Menu di impostazione
Accessori
Appendice
Indice



Appendice.....	160
Risoluzione dei problemi	160
Messaggi visualizzati sullo schermo	164
Informazioni visualizzate sullo schermo	166
Scatto (Visualizzazione informazioni).....	166
Livello della batteria.....	166
Riproduzione (visualizzazione dettagliata delle informazioni).....	167
Riepilogo del pannello di controllo del filmato	167
Tabelle delle funzioni e dei menu	168
Funzioni disponibili in ogni modalità di scatto.....	168
Menu FUNC.....	169
Scheda Scatto	171
Scheda Impostazione	175
Scheda Riproduzione	175
Scheda Stampa	176
Modalità riproduzione Menu FUNC.	176
Precauzioni di utilizzo.....	176
Specifiche.....	177
Fotocamera	177
Numero di scatti/Tempo di ripresa, tempo di riproduzione	178
Distanza di scatto	178
Numero di scatti per memory card	179
Durata di registrazione per memory card	179
Batteria ricaricabile NB-13L.....	180
Carica batteria CB-2LH/CB-2LHE	180
Adattatore compatto CA CA-DC30/CA-DC30E	180
Indice.....	181
Precauzioni relative al Wi-Fi (LAN wireless)	183
Precauzioni relative alle interferenze con onde radio.....	183

Precauzioni di sicurezza.....	184
Marchi registrati e licenze.....	184
Dichiarazione di non responsabilità.....	185

Prima dell'uso
Guida di base
Guida avanzata
Nozioni fondamentali della fotocamera
Modalità Automatica / Modalità Auto ibrida
Altre modalità di scatto
Modalità P
Modalità Tv, Av e M
Modalità riproduzione
Funzioni Wi-Fi
Menu di impostazione
Accessori
Appendice
Indice



Operazioni comuni della fotocamera

Ripresa

- Utilizzare le impostazioni predefinite della fotocamera (Modalità Automatica, Modalità Auto ibrida)
 - [📖32](#), [📖34](#)
- Vedere i diversi effetti applicati a ciascuno scatto, utilizzando le impostazioni stabilite dalla fotocamera (Modalità Scatto creativo)
 - [📖57](#)

Ripresa ottimale di persone



Ritratti
([📖59](#))

Ripresa in scene specifiche



Sport
([📖58](#))



Notturmi
([📖59](#))



Luce scarsa
([📖59](#))



Fuochi d'artificio
([📖59](#))

Applicazione di effetti speciali



Con colori vivaci
([📖60](#))



Effetto poster
([📖60](#))



Effetto fish-eye
([📖61](#))



Effetto miniatura
([📖61](#))



Effetto fotocamera
giocattolo
([📖62](#))



Effetto flou
([📖63](#))



Monocrom.
([📖63](#))

- Mettere a fuoco i visi
 - [📖32](#), [📖59](#), [📖77](#)
- Senza utilizzo del flash (Disattivazione del flash)
 - [📖32](#)
- Includere se stessi nello scatto (Autoscatto)
 - [📖42](#), [📖65](#)
- Filmati e foto insieme (Video Diario)
 - [📖34](#)

Prima dell'uso

Guida di base

Guida avanzata

Nozioni fondamentali della
fotocamera

Modalità Automatica /
Modalità Auto ibrida

Altre modalità di scatto

Modalità P

Modalità Tv, Av e M

Modalità riproduzione

Funzioni Wi-Fi

Menu di impostazione







Accessori

Appendice



Indice



Visualizzazione

- Visualizzare immagini (Modalità riproduzione)
 -  87
- Riproduzione automatica (Presentazione)
 -  94
- Su un televisore
 -  148
- Su un computer
 -  151
- Scorrere rapidamente le immagini
 -  91
- Eliminare immagini
 -  98
- Creare un album automaticamente
 -  107

Registrazione/Visualizzazione di filmati

- Registrare filmati
 -  32,  66
- Visualizzare filmati (Modalità riproduzione)
 -  87



Stampa

- Stampare foto
 -  153

Salvataggio

- Salvare immagini in un computer
 -  151

Utilizzo delle funzioni Wi-Fi

- Inviare immagini a uno smartphone
 -  113
- Condividere immagini online
 -  124
- Inviare immagini a un computer
 -  133

Prima dell'uso

Guida di base

Guida avanzata

Nozioni fondamentali della fotocamera

Modalità Automatica / Modalità Auto ibrida

Altre modalità di scatto

Modalità P

Modalità Tv, Av e M

Modalità riproduzione

Funzioni Wi-Fi

Menu di impostazione

Accessori

Appendice

Indice



Precauzioni per la sicurezza

- Prima di utilizzare il prodotto, leggere attentamente le precauzioni per la sicurezza riportate di seguito. Accertarsi sempre che il prodotto venga utilizzato in modo corretto.
- Le precauzioni per la sicurezza vengono qui fornite per evitare incidenti a se stessi e alle persone o danni all'apparecchiatura.
- Consultare anche le guide fornite con gli accessori in uso acquistati separatamente.



Avvertenza

Indica la possibilità di lesioni gravi o di morte.

- Non fare scattare il flash in prossimità degli occhi delle persone. L'esposizione alla luce intensa generata dal flash potrebbe causare danni alla vista. In particolare, quando si utilizza il flash è necessario mantenersi ad almeno 1 metro di distanza dai neonati.
- Conservare l'apparecchiatura fuori della portata di bambini e neonati. Una cinghia avvolta intorno al collo di un bambino potrebbe causarne il soffocamento. Se il prodotto acquistato è dotato di un cavo di alimentazione, attenzione a non avvolgerlo inavvertitamente intorno al collo di un bambino: potrebbe causarne il soffocamento.
- Utilizzare esclusivamente le sorgenti di alimentazione consigliate.
- Non smontare, modificare o esporre il prodotto a fonti di calore.
- Non staccare il rivestimento adesivo, se presente sulla batteria ricaricabile.
- Non lasciare cadere né sottoporre il prodotto a urti.
- Non toccare le parti interne del prodotto se sono rotte, ad esempio in caso di caduta.
- Sospendere immediatamente l'uso del prodotto in caso di emissione di fumo o odori strani, oppure di altro funzionamento anomalo.
- Non utilizzare solventi organici quali alcool, benzina o diluente per pulire il prodotto.

- Evitare il contatto con liquidi e che liquidi o corpi estranei penetrino all'interno del prodotto.

Ciò potrebbe provocare scosse elettriche o incendi.

Se il prodotto si bagna o se liquidi o corpi estranei penetrano al suo interno, rimuovere immediatamente la batteria ricaricabile o le batterie o scollegare il cavo dalla presa elettrica.

- Se il modello in uso dispone di un mirino o di un obiettivo intercambiabile, non guardare attraverso il mirino o l'obiettivo in presenza di sorgenti luminose intense, come il sole in un giorno sereno o una fonte luminosa artificiale intensa.

Ciò potrebbe provocare danni alla vista.

- Quando si utilizzano prodotti aventi obiettivi intercambiabili, non lasciare la fotocamera con l'obiettivo attaccato né l'obiettivo stesso esposto al sole senza il copriobiettivo.

Ciò potrebbe causare un principio di incendio.

- Non toccare il prodotto durante un temporale se è collegato alla rete elettrica.

Ciò potrebbe provocare scosse elettriche o incendi. Interrompere immediatamente l'uso del prodotto e allontanarsi da esso.

- Utilizzare soltanto la batteria ricaricabile o le batterie consigliate.
- Non posizionare la batteria ricaricabile o le batterie in prossimità di una fonte di calore né esporle a una fiamma diretta.

Ciò potrebbe determinare l'esplosione o la fuoriuscita di liquido dalla batteria ricaricabile o dalle batterie, con conseguente rischio di scosse elettriche, incendi o lesioni. In caso di contatto degli elettroliti fuoriusciti dalla batteria con occhi, bocca, cute o abiti, sciacquare immediatamente con acqua.

- Se il prodotto utilizza un carica batteria, prendere nota delle seguenti precauzioni.
 - Rimuovere periodicamente la spina e, con un panno asciutto, eliminare polvere e sporco accumulatisi sulla spina, all'esterno della presa di alimentazione e nell'area circostante.
 - Non inserire o rimuovere la spina con le mani bagnate.

Prima dell'uso

Guida di base

Guida avanzata

Nozioni fondamentali della fotocamera

Modalità Automatica / Modalità Auto ibrida

Altre modalità di scatto

Modalità P

Modalità Tv, Av e M

Modalità riproduzione

Funzioni Wi-Fi

Menu di impostazione

Accessori

Appendice

Indice



- Non utilizzare l'apparecchiatura in modo da superare la capacità nominale della presa elettrica o degli accessori di cablaggio. Non utilizzarla se la spina risulta danneggiata oppure non inserita completamente nella presa.
- Evitare che polvere o oggetti metallici (ad esempio graffette o chiavi) entrino in contatto con i terminali o con la spina.
- Non tagliare, danneggiare, modificare o posizionare oggetti pesanti sopra il cavo di alimentazione, se il prodotto in uso ne ha uno.

Ciò potrebbe provocare scosse elettriche o incendi.

- Spegnerne la fotocamera nei luoghi in cui l'uso di fotocamere è vietato. Le onde elettromagnetiche emesse dalla fotocamera potrebbero interferire con il funzionamento di strumenti elettronici e altri dispositivi. Prestare particolare attenzione quando si utilizza il prodotto in luoghi in cui l'uso di dispositivi elettronici è soggetto a restrizioni, ad esempio all'interno di aerei e strutture sanitarie.

- Non mantenere la fotocamera a contatto con la pelle per periodi prolungati.

Anche se la fotocamera non appare surriscaldata, potrebbe causare bruciate a basse temperature che si manifestano con arrossamenti della pelle o scottature. Utilizzare un treppiede nei luoghi molto caldi oppure in caso di cattiva circolazione o pelle insensibile.

	Attenzione	Indica la possibilità di lesioni.
---	-------------------	-----------------------------------

- Quando si trasporta il prodotto per la cinghia, prestare attenzione a non colpirlo né a fargli subire forti scosse o urti.
- Fare attenzione a non urtare o spingere con forza l'obiettivo. Ciò potrebbe provocare lesioni personali o danni alla fotocamera.
- Prestare attenzione a non urtare lo schermo. In caso di rottura dello schermo, i frammenti potrebbero provocare lesioni.
- Quando si utilizza il flash, prestare attenzione a non coprirlo con le dita o con gli abiti. Ciò potrebbe provocare ustioni o danneggiare il flash.

- Non utilizzare, collocare o conservare il prodotto nei seguenti luoghi:
 - Luoghi esposti a luce del sole diretta
 - Luoghi con temperatura superiore a 40 °C
 - Ambienti umidi o polverosi

In caso contrario, si potrebbero verificare fuoriuscite di liquido, surriscaldamento o esplosione della batteria ricaricabile o delle batterie, con conseguente rischio di scosse elettriche, incendi, ustioni o altri tipi di lesioni.

Surriscaldamento e danni possono determinare scosse elettriche, incendi, ustioni o altre lesioni.

- Gli effetti di transizione della presentazione potrebbero provocare disturbi se visualizzati per periodi prolungati.
- Quando si utilizzano obiettivi opzionali, filtri per obiettivo o adattatori filtri (se applicabili), assicurarsi di collegare saldamente tali accessori. In caso di allentamento e caduta di un accessorio, l'obiettivo potrebbe rompersi e i frammenti di vetro potrebbero causare lesioni alla persona.
- Sui prodotti in cui il flash si solleva o si abbassa automaticamente, mantenere il dito distante mentre il flash si abbassa per evitare che venga pizzicato.

Ciò potrebbe provocare lesioni personali.

Attenzione	Indica la possibilità di danni all'apparecchiatura.
-------------------	---

- Non puntare la fotocamera verso sorgenti luminose intense, ad esempio il sole in un giorno sereno o una sorgente di luce artificiale. In caso contrario, il sensore di immagine o altri componenti interni potrebbero danneggiarsi.
- Quando si utilizza la fotocamera sulla spiaggia o in località particolarmente ventose, evitare che la polvere o la sabbia penetrino all'interno della fotocamera.
- Sui prodotti in cui il flash si solleva o si abbassa automaticamente, non provare ad abbassarlo o a sollevarlo manualmente. Ciò potrebbe provocare il malfunzionamento del prodotto.

Prima dell'uso
Guida di base
Guida avanzata
Nozioni fondamentali della fotocamera
Modalità Automatica / Modalità Auto ibrida
Altre modalità di scatto
Modalità P
Modalità Tv, Av e M
Modalità riproduzione
Funzioni Wi-Fi
Menu di impostazione
Accessori
Appendice
Indice

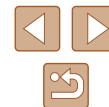

- Se un corpo estraneo, quale polvere o sporcizia, ostacola il flash, rimuoverlo con un tampone o un panno di cotone. Il calore emesso dal flash potrebbe causare emissione di fumo dal corpo estraneo o malfunzionamento del prodotto.
- Rimuovere e conservare la batteria ricaricabile o le batterie quando il prodotto non viene utilizzato. Eventuali fuoriuscite di liquido dalla batteria possono danneggiare il prodotto.
- Prima di smaltire la batteria ricaricabile o le batterie, coprire i terminali con nastro adesivo o altro materiale isolante. Il contatto con altri materiali metallici potrebbe provocare incendi o esplosioni.
- Scollegare il carica batteria del prodotto quando non in uso. Non coprire con un panno o altri oggetti quando è in uso. Se viene lasciata collegata per un periodo di tempo prolungato, l'unità potrebbe surriscaldarsi e deformarsi, con conseguente rischio di incendio.
- Non lasciare le batterie ricaricabili dedicate vicino ad animali domestici. Questi potrebbero mordere la batteria ricaricabile provocando fuoriuscite di liquido, surriscaldamento o esplosioni, con conseguente rischio di incendi o danni al prodotto.
- Se il prodotto utilizza più batterie, non utilizzare insieme batterie con diversi livelli di carica, né batterie nuove e usate. Non inserire le batterie con i terminali + e - invertiti. Ciò potrebbe provocare il malfunzionamento del prodotto.
- Non sedersi dopo avere riposto la fotocamera in tasca. Questa azione potrebbe danneggiare lo schermo o provocarne il malfunzionamento.

- Nel riporre la fotocamera nella borsa, assicurarsi che oggetti rigidi non urtino lo schermo. Inoltre, se il prodotto ha uno schermo richiudibile, chiuderlo in modo che sia rivolto verso il corpo.
- Non collegare alcun oggetto rigido al prodotto. Questa azione potrebbe danneggiare lo schermo o provocarne il malfunzionamento.



Prima dell'uso
Guida di base
Guida avanzata
Nozioni fondamentali della fotocamera
Modalità Automatica / Modalità Auto ibrida
Altre modalità di scatto
Modalità P
Modalità Tv, Av e M
Modalità riproduzione
Funzioni Wi-Fi
Menu di impostazione
Accessori
Appendice
Indice



Guida di base

Operazioni di base

Informazioni e istruzioni di base, dalle operazioni iniziali allo scatto e alla riproduzione

Operazioni iniziali

Di seguito sono riportate le operazioni preliminari allo scatto.

Collegamento della cinghia

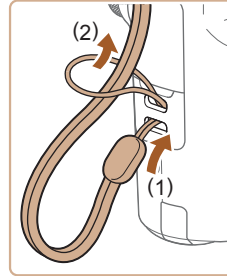

- Fare passare l'estremità della cinghia attraverso l'attacco della cinghia (1), quindi tirare l'altra estremità della cinghia utilizzando l'anello sull'estremità filettata (2).

Come tenere la fotocamera

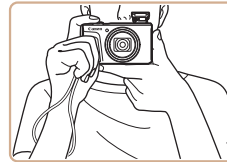

- Mettere la cinghia intorno al polso.
- Durante la ripresa, tenere le braccia vicine al corpo e afferrare saldamente la fotocamera per evitare che si sposti. Se il flash è stato sollevato, non poggiare le dita su di esso.

Prima dell'uso

Guida di base

Guida avanzata

Nozioni fondamentali della fotocamera

Modalità Automatica / Modalità Auto ibrida

Altre modalità di scatto

Modalità P

Modalità Tv, Av e M

Modalità riproduzione

Funzioni Wi-Fi

Menu di impostazione

Accessori

Appendice

Indice

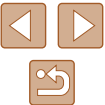

Ricarica della batteria ricaricabile

Prima dell'uso, caricare la batteria ricaricabile utilizzando il carica batteria incluso. Caricare subito la batteria ricaricabile, poiché la fotocamera non viene venduta carica.

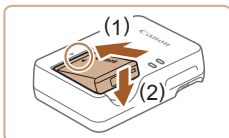

1 Inserire la batteria ricaricabile.

- Dopo avere allineato i simboli ▲ sulla batteria ricaricabile e sul carica batteria, inserire la batteria ricaricabile spingendola all'interno (1) e verso il basso (2).

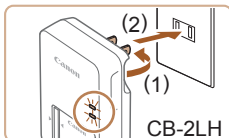

2 Caricare la batteria ricaricabile.

- CB-2LH: ruotare la spina verso l'esterno (1) e inserire il carica batteria in una presa di corrente (2).
- CB-2LHE: inserire il cavo di alimentazione nel carica batteria, quindi inserirne l'altra estremità in una presa di corrente.
- La spia di carica diventa arancione e la carica ha inizio.
- Al termine della carica, la spia diventa verde.

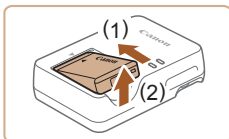
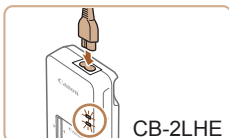

3 Rimuovere la batteria ricaricabile.

- Dopo aver scollegato il carica batteria dalla presa di corrente, rimuovere la batteria ricaricabile spingendola all'interno (1) e verso l'alto (2).



- Per proteggere la batteria ricaricabile e tenerla in condizioni ottimali, l'operazione di carica non deve durare più di 24 ore consecutive.
- Per i carica batteria che utilizzano un cavo di alimentazione, non collegare il carica batteria o il cavo ad altri oggetti. Ciò potrebbe provocare un malfunzionamento o danni al prodotto.



- Per informazioni dettagliate sulla durata della carica, il numero di scatti e la durata di registrazione consentiti da una batteria ricaricabile completamente carica, vedere "Numero di scatti/Tempo di ripresa, tempo di riproduzione" (178).
- Le batterie ricaricabili caricate si scaricano gradualmente anche se non vengono utilizzate. Caricare la batteria ricaricabile il giorno stesso dell'utilizzo o immediatamente prima.
- Il carica batteria può essere utilizzato in aree con alimentazione CA da 100 – 240 V (50/60 Hz). Per le prese elettriche di formato diverso, utilizzare un comune adattatore per spine disponibile in commercio. Non utilizzare un trasformatore elettrico progettato per i viaggi all'estero, poiché potrebbe danneggiare la batteria ricaricabile.

Inserimento della batteria ricaricabile e della memory card (disponibile in commercio)

Inserire la batteria ricaricabile inclusa e una memory card (disponibile in commercio).

Prima di utilizzare una memory card nuova o già formattata in un altro dispositivo, è necessario formattare la memory card con questa fotocamera (142).

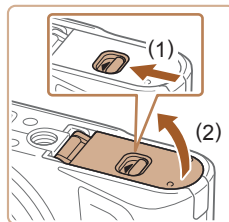

1 Aprire lo sportello.

- Far scorrere l'interruttore (1) e aprire lo sportello (2).

Prima dell'uso

Guida di base

Guida avanzata

Nozioni fondamentali della fotocamera

Modalità Automatica / Modalità Auto ibrida

Altre modalità di scatto

Modalità P

Modalità Tv, Av e M

Modalità riproduzione

Funzioni Wi-Fi

Menu di impostazione

Accessori

Appendice

Indice



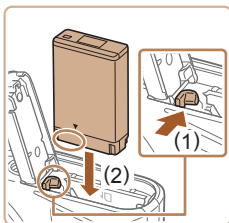

2 Inserire la batteria ricaricabile.

- Tenendo premuta la batteria ricaricabile con i terminali nella posizione mostrata, tenere il blocco della batteria nella direzione indicata dalla freccia (1) e inserire la batteria nella direzione indicata dalla freccia (2) finché non scatta nella posizione di blocco.
- Se la batteria ricaricabile viene inserita erroneamente, non è possibile bloccarla nella posizione corretta. Verificare sempre che la batteria ricaricabile sia orientata nella direzione corretta e, una volta inserita, bloccarla.

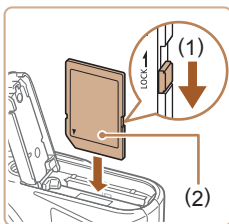

3 Controllare l'interruttore di protezione dalla scrittura della scheda e inserire la memory card.

- Se l'interruttore di protezione dalla scrittura è in posizione di blocco, non è possibile registrare sulle memory card. Spostare l'interruttore nella direzione indicata dalla freccia (1).
- Inserire la memory card con l'etichetta (2) nella direzione mostrata finché non scatta in posizione.
- Quando si inserisce la memory card, assicurarsi che sia rivolta nella direzione corretta. L'inserimento di memory card con orientamento errato può danneggiare la fotocamera.

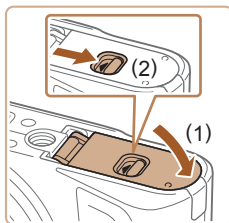

4 Chiudere lo sportello.

- Abbassare lo sportello (1) e tenerlo premuto verso il basso facendo scorrere l'interruttore finché non scatta nella posizione di chiusura (2).



- Per linee guida sul numero di scatti o sulle ore di registrazione che è possibile salvare su una memory card, vedere "Numero di scatti per memory card" (179).

■ Rimozione della batteria ricaricabile e della memory card

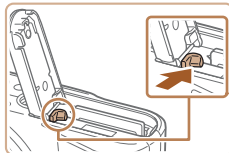

Rimuovere la batteria ricaricabile.

- Aprire lo sportello e premere il blocco della batteria nella direzione indicata dalla freccia.
- La batteria ricaricabile verrà espulsa.

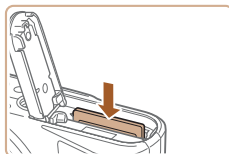

Rimuovere la memory card.

- Spingere la memory card finché non scatta, quindi rilasciarla lentamente.
- La memory card verrà espulsa.

Prima dell'uso

Guida di base

Guida avanzata

Nozioni fondamentali della fotocamera

Modalità Automatica / Modalità Auto ibrida

Altre modalità di scatto

Modalità P

Modalità Tv, Av e M

Modalità riproduzione

Funzioni Wi-Fi

Menu di impostazione

Accessori

Appendice

Indice



Impostazione di data e ora

Impostare correttamente la data e l'ora correnti come descritto di seguito se viene visualizzata la schermata [Data/Ora] quando si accende la fotocamera. Le informazioni specificate vengono salvate nelle proprietà dell'immagine al momento dello scatto e vengono utilizzate per gestire le immagini in base alla data di scatto o per stampare immagini che mostrano la data.

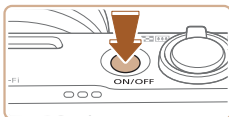

1 Accendere la fotocamera.

- Premere il pulsante ON/OFF.
- Viene visualizzata la schermata [Data/Ora].

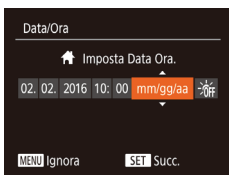

2 Impostare la data e l'ora.

- Premere i pulsanti [◀][▶] per scegliere un'opzione.
- Premere i pulsanti [▲][▼] o ruotare la ghiera [⦿] per specificare la data e l'ora.
- Al termine, premere il pulsante [⦿].

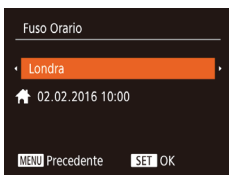

3 Specificare il fuso orario locale.

- Premere i pulsanti [◀][▶] per scegliere il fuso orario locale.

4 Terminare il processo di impostazione.

- Al termine, premere il pulsante [⦿]. Dopo un messaggio di conferma, la schermata di impostazione non viene più visualizzata.
- Per spegnere la fotocamera, premere il pulsante ON/OFF.



- Se la data, l'ora e il fuso orario locale non vengono impostati, la schermata [Data/Ora] verrà visualizzata ogni volta che si accende la fotocamera. Specificare le informazioni corrette.



- Per impostare l'ora legale (1 ora avanti), scegliere [⦿] al passo 2, quindi scegliere [⦿] premendo i pulsanti [▲][▼] o ruotando la ghiera [⦿].

Modifica della data e dell'ora

Modificare la data e l'ora attenendosi alla seguente procedura.



1 Accedere alla schermata del menu.

- Premere il pulsante [MENU].



2 Scegliere [Data/Ora].

- Spostare la leva dello zoom per scegliere la scheda [↑].
- Premere i pulsanti [▲][▼] o ruotare la ghiera [⦿] per scegliere [Data/Ora], quindi premere il pulsante [⦿].

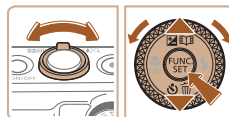

3 Modificare la data e l'ora.

- Attenersi alla procedura indicata al passo 2 in "Impostazione di data e ora" (📖20) per regolare le impostazioni.
- Premere il pulsante [MENU] per chiudere la schermata del menu.

Prima dell'uso

Guida di base

Guida avanzata

Nozioni fondamentali della fotocamera

Modalità Automatica / Modalità Auto ibrida

Altre modalità di scatto

Modalità P

Modalità Tv, Av e M

Modalità riproduzione

Funzioni Wi-Fi

Menu di impostazione

Accessori

Appendice

Indice





- La fotocamera è dotata di batteria data/ora incorporata (batteria di riserva). Le impostazioni di data/ora possono essere conservate per circa 3 settimane dopo la rimozione della batteria ricaricabile.
- La batteria data/ora verrà caricata in circa 4 ore dopo aver inserito una batteria ricaricabile carica, anche se la fotocamera viene tenuta spenta.
- Quando la batteria data/ora è scarica, all'accensione della fotocamera viene visualizzata la schermata [Data/Ora]. Impostare l'ora e la data corrette attenendosi alla procedura riportata in "Impostazione di data e ora" (p.20).

Lingua di visualizzazione

Modificare la lingua di visualizzazione in base alle esigenze.



1 Attivare la modalità riproduzione.

- Premere il pulsante [▶].

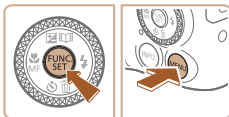

2 Accedere alla schermata delle impostazioni.

- Tenere premuto il pulsante [FUNC SET], quindi premere immediatamente il pulsante [MENU].

Français	Español	العربية
Nederlands	Ελληνικά	ภาษาไทย
Dansk	Русский	简体中文
Português	Polski	繁體中文
Suomi	Čeština	한국어
Italiano	Magyar	B.Malaysia
Українська	Tiếng Việt	Indonesian



3 Impostare la lingua di visualizzazione.

- Premere i pulsanti [▲][▼][◀][▶] o ruotare la ghiera [●] per scegliere una lingua e premere il pulsante [FUNC SET].
- Una volta impostata la lingua di visualizzazione, la schermata delle impostazioni non viene più visualizzata.



- Se, dopo aver premuto il pulsante [FUNC SET] al passo 2, si attende per un periodo di tempo eccessivo prima di premere il pulsante [MENU], verrà visualizzata l'ora corrente. In tal caso, premere il pulsante [FUNC SET] per eliminare la visualizzazione dell'orario e ripetere il passo 2.
- È possibile cambiare la lingua di visualizzazione anche premendo il pulsante [MENU] e scegliendo [Lingua] nella scheda [P].

- Prima dell'uso
- Guida di base
- Guida avanzata
 - Nozioni fondamentali della fotocamera
 - Modalità Automatica / Modalità Auto ibrida
 - Altre modalità di scatto
 - Modalità P
 - Modalità Tv, Av e M
 - Modalità riproduzione
 - Funzioni Wi-Fi
 - Menu di impostazione
 - Accessori
 - Appendice
- Indice



Prove con la fotocamera

► Foto ► Filmati

Attenersi alle istruzioni riportate di seguito per accendere la fotocamera, scattare foto o filmati e visualizzarli.

Scatto (Smart Auto)

Per una selezione completamente automatica delle impostazioni ottimali per scene specifiche, è sufficiente consentire alla fotocamera di determinare le condizioni del soggetto e dello scatto.

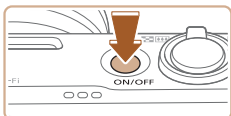

1 Accendere la fotocamera.

- Premere il pulsante ON/OFF.
- Viene visualizzata la schermata di avvio.



2 Attivare la modalità [AUTO].

- Impostare la ghiera di selezione su [AUTO].
- Puntare la fotocamera su un soggetto. Mentre la fotocamera determina la scena, viene emesso un leggero scatto.
- Le icone che rappresentano la scena e la modalità di stabilizzazione dell'immagine vengono visualizzate nell'angolo superiore sinistro dello schermo.
- Le cornici visualizzate intorno ai soggetti rilevati indicano che questi ultimi sono a fuoco.

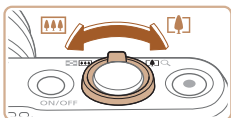

3 Comporre lo scatto.

- Per effettuare lo zoom e ingrandire il soggetto, spostare la leva dello zoom verso [🔍] (teleobiettivo) e per allontanare lo zoom dal soggetto, spostare la leva verso [👁️] (grandangolo).

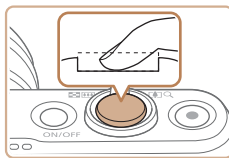
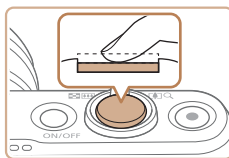

4 Scattare.

Scatto di foto

1) Mettere a fuoco.

- Premere leggermente il pulsante dell'otturatore fino a metà corsa. La fotocamera emette due segnali acustici dopo la messa a fuoco e vengono visualizzate delle cornici per indicare le aree a fuoco dell'immagine.

- Se viene visualizzato [Solleva flash], spostare l'interruttore [🔆] per sollevare il flash. Si attiverà al momento dello scatto. Se si preferisce non utilizzare il flash, abbassarlo con il dito per farlo rientrare nella fotocamera.

2) Scattare.

- Premere completamente il pulsante dell'otturatore.
- Mentre la fotocamera scatta, viene riprodotto il suono dello scatto e, in condizioni di luce scarsa, il flash, quando è stato sollevato, si attiva automaticamente.
- Tenere ferma la fotocamera fino al termine del suono dello scatto.
- Dopo aver visualizzato la foto scattata, la fotocamera mostra di nuovo la schermata di scatto.

Prima dell'uso

Guida di base

Guida avanzata

Nozioni fondamentali della fotocamera

Modalità Automatica / Modalità Auto ibrida

Altre modalità di scatto

Modalità P

Modalità Tv, Av e M

Modalità riproduzione

Funzioni Wi-Fi

Menu di impostazione

Accessori

Appendice

Indice

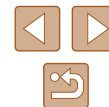

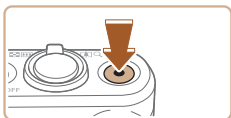

(1)

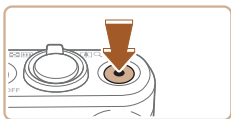

Registrazione di filmati

1) Avviare la registrazione.

- Premere il pulsante del filmato. Quando inizia la registrazione, la fotocamera emette un segnale acustico e viene visualizzato [●REC] insieme al tempo trascorso (1).
- Sul bordo superiore e quello inferiore dello schermo vengono visualizzate delle barre nere e il soggetto viene leggermente ingrandito. Le barre nere indicano aree dell'immagine non registrate.
- Le cornici visualizzate intorno ai visi rilevati indicano che questi ultimi sono a fuoco.
- Una volta iniziata la registrazione, sollevare il dito dal pulsante del filmato.

2) Terminare la registrazione.

- Per interrompere la registrazione, premere nuovamente il pulsante del filmato. Quando la registrazione si interrompe, la fotocamera emette due segnali acustici.

Visualizzazione

Dopo la ripresa di immagini o filmati, è possibile visualizzarli sullo schermo attenendosi alla seguente procedura.

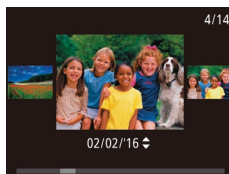

1 Attivare la modalità riproduzione.

- Premere il pulsante [▶].
- Viene visualizzato l'ultimo scatto.

2 Scegliere un'immagine.

- Per visualizzare l'immagine precedente, premere il pulsante [◀] o ruotare la ghiera [●] in senso antiorario. Per visualizzare l'immagine successiva, premere il pulsante [▶] o ruotare la ghiera [●] in senso orario.
- Tenere premuti i pulsanti [◀][▶] per scorrere rapidamente le immagini.
- Per accedere a questa schermata (modalità Scorrimento), ruotare rapidamente la ghiera [●]. In questa modalità, ruotare la ghiera [●] per scorrere le immagini.
- Premere il pulsante [⊕] per tornare alla visualizzazione di singole immagini.
- I filmati sono identificati dall'icona [SET ▶]. Per riprodurre i filmati, andare al passo 3.

Prima dell'uso

Guida di base

Guida avanzata

Nozioni fondamentali della fotocamera

Modalità Automatica / Modalità Auto ibrida

Altre modalità di scatto

Modalità P

Modalità Tv, Av e M

Modalità riproduzione

Funzioni Wi-Fi

Menu di impostazione

Accessori

Appendice

Indice





3 Riprodurre i filmati.

- Premere il pulsante [OK], scegliere [▶] (premere i pulsanti [▲][▼] o ruotare la ghiera [●]), quindi premere nuovamente il pulsante [OK].
- La riproduzione ha inizio e al termine del filmato viene visualizzato [SET ▶].
- Per regolare il volume, premere i pulsanti [▲][▼] durante la riproduzione.



- Per passare dalla modalità riproduzione alla modalità di scatto, premere il pulsante dell'otturatore fino a metà corsa.

Eliminazione delle immagini

È possibile scegliere ed eliminare singolarmente le immagini non più necessarie. Non è possibile recuperare le immagini eliminate. Prima di selezionare questa opzione, è necessario essere certi di voler eliminare le immagini.



1 Scegliere l'immagine da eliminare.

- Premere i pulsanti [◀][▶] oppure ruotare la ghiera [●] per scegliere un'immagine.

2 Eliminare l'immagine.

- Premere il pulsante [▼].
- Quando viene visualizzato [Elimina?], premere i pulsanti [◀][▶] oppure ruotare la ghiera [●] per scegliere [Elimina], quindi premere il pulsante [OK].
- L'immagine corrente viene eliminata.
- Per annullare l'eliminazione, premere i pulsanti [◀][▶] oppure ruotare la ghiera [●] per scegliere [Annulla], quindi premere il pulsante [OK].



- È possibile scegliere più immagini da eliminare contemporaneamente (198).

Prima dell'uso

Guida di base

Guida avanzata

Nozioni fondamentali della fotocamera

Modalità Automatica / Modalità Auto ibrida

Altre modalità di scatto

Modalità P

Modalità Tv, Av e M

Modalità riproduzione

Funzioni Wi-Fi

Menu di impostazione

Accessori

Appendice

Indice



Guida avanzata

Nozioni fondamentali della fotocamera

Altre operazioni di base e altri modi per utilizzare le funzioni della fotocamera, incluse le opzioni di scatto e riproduzione

On/Off

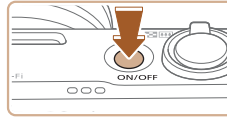

Modalità di scatto

- Per accendere la fotocamera ed effettuare le operazioni preliminari alla ripresa, premere il pulsante ON/OFF.
- Per spegnere la fotocamera, premere nuovamente il pulsante ON/OFF.



Modalità riproduzione

- Per accendere la fotocamera e visualizzare gli scatti effettuati, premere il pulsante [▶].
- Per spegnere la fotocamera, premere nuovamente il pulsante [▶].



- Per passare dalla modalità di scatto alla modalità riproduzione, premere il pulsante [▶].
- Per passare dalla modalità riproduzione alla modalità di scatto, premere il pulsante dell'otturatore fino a metà corsa (☑26).
- Quando la fotocamera è in modalità riproduzione, l'obiettivo rientra dopo circa un minuto. Con l'obiettivo rientrato, è possibile spegnere la fotocamera premendo il pulsante [▶].

Prima dell'uso

Guida di base

Guida avanzata

Nozioni fondamentali della fotocamera

Modalità Automatica / Modalità Auto ibrida

Altre modalità di scatto

Modalità P

Modalità Tv, Av e M

Modalità riproduzione

Funzioni Wi-Fi

Menu di impostazione

Accessori

Appendice

Indice

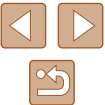

Funzioni di risparmio batteria (AutoSpegnimento)

Per preservare la carica della batteria, lo schermo (Display Off) si disattiva automaticamente e la fotocamera si spegne dopo un periodo di inattività specificato.

Risparmio batteria in modalità di scatto

Lo schermo si disattiva automaticamente dopo circa un minuto di inattività. Dopo circa altri due minuti, l'obiettivo rientra e la fotocamera si spegne. Per attivare lo schermo ed effettuare le operazioni preliminari alla ripresa quando lo schermo è spento ma l'obiettivo non è ancora rientrato, premere il pulsante dell'otturatore fino a metà corsa (📖26).

Risparmio batteria in modalità riproduzione

La fotocamera si spegne automaticamente dopo circa cinque minuti di inattività.



- È possibile disattivare l'AutoSpegnimento e modificare la temporizzazione di Display Off, in base alle necessità (📖141).
- La funzione di risparmio batteria non è attiva quando la fotocamera è connessa ad altri dispositivi tramite Wi-Fi (📖112) o quando è connessa a un computer (📖151).

Pulsante dell'otturatore

Per verificare che gli scatti siano a fuoco, iniziare sempre tenendo premuto il pulsante dell'otturatore fino a metà corsa e, una volta messo a fuoco il soggetto, premerlo completamente per scattare.

In questo manuale, le operazioni del pulsante dell'otturatore descritte sono quelle relative alla pressione del pulsante fino a metà corsa o completamente.

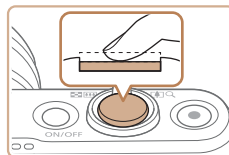

1 Premere fino a metà corsa (pressione leggera per la messa a fuoco).

- Premere il pulsante dell'otturatore fino a metà corsa. La fotocamera emette due segnali acustici e intorno alle aree a fuoco dell'immagine vengono visualizzate cornici.

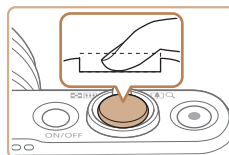

2 Premere completamente (dalla posizione di metà corsa, premere completamente per scattare).

- La fotocamera scatta, mentre viene riprodotto il suono dello scatto.
- Tenere ferma la fotocamera fino al termine del suono dello scatto.



- Se si scatta senza avere inizialmente premuto il pulsante dell'otturatore fino a metà corsa, le immagini potrebbero essere fuori fuoco.
- La durata del suono dello scatto varia in base al tempo necessario per lo scatto. Per alcune scene potrebbe durare più a lungo e le immagini risulteranno sfocate se si sposta la telecamera (o se il soggetto si muove).

Prima dell'uso

Guida di base

Guida avanzata

Nozioni fondamentali della fotocamera

Modalità Automatica / Modalità Auto ibrida

Altre modalità di scatto

Modalità P

Modalità Tv, Av e M

Modalità riproduzione

Funzioni Wi-Fi

Menu di impostazione

Accessori

Appendice

Indice



Modalità di scatto

Utilizzare la ghiera di selezione per accedere alle singole modalità di scatto.

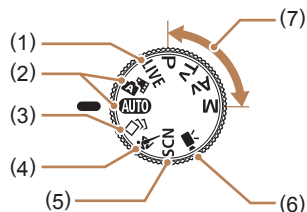

- | | |
|---|--|
| <p>(1) Modalità Controllo Live View
Personalizzare la luminosità o i colori delle immagini durante lo scatto (📖56).</p> <p>(2) Modalità Automatica / Modalità Auto ibrida
Scatto completamente automatico, con le impostazioni stabilite dalla fotocamera (📖22, 📖32, 📖34).</p> <p>(3) Modalità Scatto creativo
È possibile acquisire più foto con effetti utilizzando le impostazioni stabilite dalla fotocamera (📖57).</p> <p>(4) Modalità Sport
La fotocamera scatta in modo continuo mentre mette a fuoco i soggetti in movimento (📖58).</p> | <p>(5) Modalità Scena speciale
Scattare con impostazioni progettate per scene specifiche o aggiungere svariati effetti (📖59).</p> <p>(6) Modalità filmato
Per la ripresa di filmati (📖66). Quando la ghiera di selezione non è impostata sulla modalità filmato è possibile riprendere filmati anche semplicemente premendo il relativo pulsante.</p> <p>(7) Modalità P, Tv, Av e M
Effettuare vari scatti utilizzando le impostazioni preferite (📖70, 📖84).</p> |
|---|--|

Opzioni di visualizzazione degli scatti

Premere il pulsante [INFO] per visualizzare altre informazioni sullo schermo o per nasconderle. Per ulteriori informazioni sulle informazioni visualizzate, vedere "Informazioni visualizzate sullo schermo" (📖166).

	<p>Visualizzazione con informazioni</p>
	<p>Visualizzazione senza informazioni</p>



- Quando si scatta in condizioni di scarsa illuminazione, la luminosità dello schermo aumenta automaticamente grazie alla funzione di vista in notturno, rendendo più semplice il controllo della composizione degli scatti. La luminosità dell'immagine sullo schermo, tuttavia, potrebbe non corrispondere e quella degli scatti. Eventuali distorsioni dell'immagine sullo schermo o bruschi movimenti del soggetto non influiscono sulle immagini registrate.
- Per informazioni sulle opzioni di visualizzazione in modalità riproduzione, vedere "Alternanza delle modalità di visualizzazione" (📖88).

Prima dell'uso

Guida di base

Guida avanzata

Nozioni fondamentali della fotocamera

Modalità Automatica / Modalità Auto ibrida

Altre modalità di scatto

Modalità P

Modalità Tv, Av e M

Modalità riproduzione

Funzioni Wi-Fi

Menu di impostazione

Accessori

Appendice

Indice



Utilizzo del menu FUNC.

Configurare le funzioni di scatto di uso comune tramite il menu FUNC. come descritto di seguito.

Le voci e le opzioni del menu variano in base alla modalità di scatto (📖 169).



1 Accedere al menu FUNC.

- Premere il pulsante [FUNC].



(1)(2)

2 Scegliere una voce di menu.

- Premere i pulsanti [▲][▼] o ruotare la ghiera [DIAL] per scegliere una voce di menu (1), quindi premere il pulsante [FUNC] o [▶].
- Le opzioni disponibili (2) sono elencate accanto alle voci di menu, sulla destra.
- A seconda della voce di menu, è possibile specificare le funzioni semplicemente premendo il pulsante [FUNC] o [▶] oppure viene visualizzata un'altra schermata per configurare le funzioni.



3 Scegliere un'opzione.

- Premere i pulsanti [▲][▼] o ruotare la ghiera [DIAL] per scegliere un'opzione.
- Le voci contrassegnate con un'icona [INFO] possono essere configurate premendo il pulsante [INFO].
- Per tornare alle voci di menu, premere il pulsante [◀].



4 Terminare il processo di impostazione.

- Premere il pulsante [FUNC].
- La schermata mostrata prima di premere il pulsante [FUNC] al passo 1 viene visualizzata nuovamente con l'opzione configurata.



- Per annullare eventuali modifiche involontarie delle impostazioni, è possibile ripristinare le impostazioni predefinite della fotocamera (📖 145).

Prima dell'uso

Guida di base

Guida avanzata

Nozioni fondamentali della fotocamera

Modalità Automatica / Modalità Auto ibrida

Altre modalità di scatto

Modalità P

Modalità Tv, Av e M

Modalità riproduzione

Funzioni Wi-Fi

Menu di impostazione

Accessori

Appendice

Indice

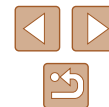

Utilizzo della schermata del menu

È possibile configurare varie funzioni della fotocamera tramite la schermata del menu, come descritto di seguito. Le voci dei menu sono raggruppate nelle schede in base allo scopo, ad esempio lo scatto [📷], la riproduzione [▶] e così via. Le voci di menu disponibili variano in base alla modalità di scatto o di riproduzione selezionata (📖 171 – 📖 175).

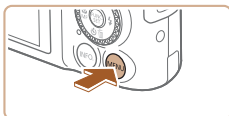

1 Accedere alla schermata del menu.

- Premere il pulsante [MENU].



2 Scegliere una scheda.

- Spostare la leva dello zoom per scegliere una scheda.
- Dopo aver premuto i pulsanti [▲][▼] o dopo avere ruotato la ghiera [🌀] per scegliere inizialmente una scheda, è possibile passare da una scheda all'altra premendo i pulsanti [◀][▶].

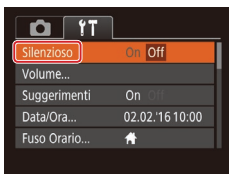

3 Scegliere una voce di menu.

- Premere i pulsanti [▲][▼] o ruotare la ghiera [🌀] per scegliere una voce di menu.
- Per le voci di menu con le opzioni non mostrate, premere innanzitutto il pulsante [🌀] o [▶] per cambiare schermata, quindi premere i pulsanti [▲][▼] o ruotare la ghiera [🌀] per selezionare la voce di menu.
- Per tornare alla schermata precedente, premere il pulsante [MENU].



- Per annullare eventuali modifiche involontarie delle impostazioni, è possibile ripristinare le impostazioni predefinite della fotocamera (📖 145).

4 Scegliere un'opzione.

- Premere i pulsanti [◀][▶] per scegliere un'opzione.

5 Terminare il processo di impostazione.

- Premere il pulsante [MENU] per tornare alla schermata visualizzata prima di premere il pulsante [MENU] al passo 1.

Prima dell'uso
Guida di base
Guida avanzata
Nozioni fondamentali della fotocamera
Modalità Automatica / Modalità Auto ibrida
Altre modalità di scatto
Modalità P
Modalità Tv, Av e M
Modalità riproduzione
Funzioni Wi-Fi
Menu di impostazione
Accessori
Appendice
Indice



Tastiera su schermo

Utilizzare la tastiera su schermo per immettere le informazioni per l'ID viso (45), le connessioni Wi-Fi (121) e così via. La lunghezza e il tipo di informazioni che è possibile immettere varia a seconda della funzione in uso.

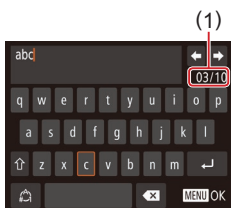

(1) Immissione di caratteri

- Premere i pulsanti [▲][▼][◀][▶] oppure ruotare la ghiera [PUNTO] per scegliere un carattere, quindi premere il pulsante [MENU OK] per immetterlo.
- La quantità di informazioni che è possibile immettere (1) varia a seconda della funzione in uso.



Spostamento del cursore

- Scegliere [◀] o [▶], quindi premere il pulsante [MENU OK].

Immissione di interruzioni di riga

- Scegliere [↵], quindi premere il pulsante [MENU OK].

Alternanza delle modalità di immissione

- Per passare a numeri o simboli, scegliere [123] e premere il pulsante [MENU OK].
- Per alternare tra lettere maiuscole e minuscole, scegliere [⇧] e premere il pulsante [MENU OK].
- Le modalità di immissione disponibili variano a seconda della funzione in uso.

Eliminazione di caratteri

- Scegliere [✕], quindi premere il pulsante [MENU OK]. Il carattere precedente verrà eliminato.
- Scegliendo [✕] e tenendo premuto il pulsante [MENU OK] verranno eliminati cinque caratteri alla volta.

Conferma delle informazioni immesse e ritorno alla schermata precedente

- Premere il pulsante [MENU].

Prima dell'uso
Guida di base
Guida avanzata
Nozioni fondamentali della fotocamera
Modalità Automatica / Modalità Auto ibrida
Altre modalità di scatto
Modalità P
Modalità Tv, Av e M
Modalità riproduzione
Funzioni Wi-Fi
Menu di impostazione
Accessori
Appendice
Indice

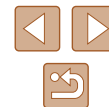

Visualizzazione dell'indicatore

L'indicatore sulla parte posteriore della fotocamera (📖4) si accende o lampeggia in base allo stato della fotocamera.

Colore	Stato dell'indicatore	Stato della fotocamera
Verde	Lampeggiante	Avvio, registrazione/lettura/trasmissione di immagini, scatti con esposizioni lunghe (📖84, 📖85), connessione a un computer (📖151), connessione/trasmissione mediante Wi-Fi o display off (📖26, 📖141)
Arancione	On	Carica tramite USB



- Quando l'indicatore lampeggia in verde, non spegnere la fotocamera, non aprire lo sportello della memory card/del vano batteria e non scuotere o capovolgere la fotocamera. Ciò potrebbe danneggiare le immagini, la fotocamera o la memory card.

Orologio

È possibile controllare l'ora corrente.

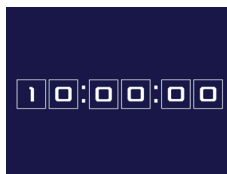

- Tenere premuto il pulsante [📖].
- Viene visualizzata l'ora corrente.
- Se si tiene la fotocamera in senso verticale mentre viene utilizzata la funzione dell'orologio, verrà attivata la visualizzazione verticale. Premere i pulsanti [◀][▶] o ruotare la ghiera [📖] per modificare il colore di visualizzazione.
- Premere nuovamente il pulsante [📖] per disattivare la visualizzazione dell'orologio.



- Se la fotocamera è spenta, tenere premuto il pulsante [📖], quindi premere il pulsante ON/OFF per visualizzare l'orologio.

Prima dell'uso

Guida di base

Guida avanzata

Nozioni fondamentali della fotocamera

Modalità Automatica / Modalità Auto ibrida

Altre modalità di scatto

Modalità P

Modalità Tv, Av e M

Modalità riproduzione

Funzioni Wi-Fi

Menu di impostazione

Accessori

Appendice

Indice



Modalità Automatica / Modalità Auto ibrida

Utile modalità che consente di scattare in modo facile esercitando un maggiore controllo sulla ripresa

Scatto con impostazioni stabilite dalla fotocamera

Per una selezione completamente automatica delle impostazioni ottimali per scene specifiche, è sufficiente consentire alla fotocamera di determinare le condizioni del soggetto e dello scatto.

Scatto (Smart Auto)

► Foto ► Filmati

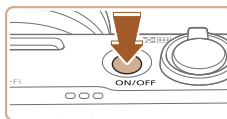

1 Accendere la fotocamera.

- Premere il pulsante ON/OFF.
- Viene visualizzata la schermata di avvio.



2 Attivare la modalità [AUTO].

- Impostare la ghiera di selezione su [AUTO].
- Puntare la fotocamera su un soggetto. Mentre la fotocamera determina la scena, viene emesso un leggero scatto.
- Le icone che rappresentano la scena e la modalità di stabilizzazione dell'immagine vengono visualizzate nell'angolo superiore sinistro dello schermo (📖36, 📖38).
- Le cornici visualizzate intorno ai soggetti rilevati indicano che questi ultimi sono a fuoco.



Prima dell'uso

Guida di base

Guida avanzata

Nozioni fondamentali della fotocamera

Modalità Automatica / Modalità Auto ibrida

Altre modalità di scatto

Modalità P

Modalità Tv, Av e M

Modalità riproduzione

Funzioni Wi-Fi

Menu di impostazione

Accessori

Appendice

Indice



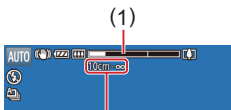
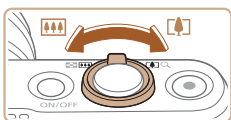

(1)
(2)

3 Comporre lo scatto.

- Per effettuare lo zoom e ingrandire il soggetto, spostare la leva dello zoom verso [▲] (teleobiettivo) e per allontanare lo zoom dal soggetto, spostare la leva verso [■] (grandangolo). (Viene visualizzata una barra (1) che indica la posizione dello zoom, insieme all'area di messa a fuoco (2).)
- Per ingrandire o ridurre l'immagine in modo rapido, spostare completamente la leva dello zoom verso [▲] (teleobiettivo) o [■] (grandangolo), mentre per ingrandire o ridurre l'immagine lentamente, spostarla leggermente nella direzione desiderata.

4 Scattare.

Scatto di foto

1) Mettere a fuoco.

- Premere il pulsante dell'otturatore fino a metà corsa. La fotocamera emette due segnali acustici dopo la messa a fuoco e vengono visualizzate delle cornici per indicare le aree a fuoco dell'immagine.
- Quando più aree sono messe a fuoco, vengono visualizzate diverse cornici.

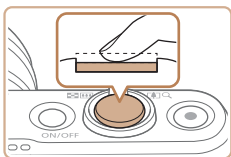

- Se sullo schermo viene visualizzato [Solleva flash], spostare l'interruttore [⚡] per sollevare il flash. Si attiverà al momento dello scatto. Se si preferisce non utilizzare il flash, abbassarlo con il dito per farlo rientrare nella fotocamera.

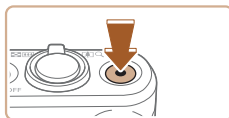
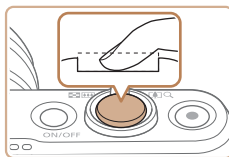

(1)
(2)

2) Scattare.

- Premere completamente il pulsante dell'otturatore.
- Mentre la fotocamera scatta, viene riprodotto il suono dello scatto e, in condizioni di luce scarsa, il flash, quando è stato sollevato, si attiva automaticamente.
- Tenere ferma la fotocamera fino al termine del suono dello scatto.
- Dopo aver visualizzato la foto scattata, la fotocamera mostra di nuovo la schermata di scatto.

Registrazione di filmati

1) Avviare la registrazione.

- Premere il pulsante del filmato. Quando inizia la registrazione, la fotocamera emette un segnale acustico e viene visualizzato [●REC] insieme al tempo trascorso (1).
- Sul bordo superiore e quello inferiore dello schermo vengono visualizzate delle barre nere e il soggetto viene leggermente ingrandito. Le barre nere indicano aree dell'immagine non registrate.
- Le cornici visualizzate intorno ai visi rilevati indicano che questi ultimi sono a fuoco.
- Una volta iniziata la registrazione, sollevare il dito dal pulsante del filmato.

Prima dell'uso

Guida di base

Guida avanzata

Nozioni fondamentali della fotocamera

Modalità Automatica / Modalità Auto ibrida

Altre modalità di scatto

Modalità P

Modalità Tv, Av e M

Modalità riproduzione

Funzioni Wi-Fi

Menu di impostazione

Accessori

Appendice

Indice



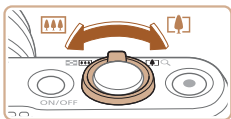

2) Ridimensionare il soggetto ed effettuare di nuovo la composizione dello scatto in base alle esigenze.

- Per ridimensionare il soggetto, ripetere le procedure del passo 3. Si noti, tuttavia, che il suono delle operazioni della fotocamera verrà registrato. Si noti che i filmati ripresi con i fattori di zoom mostrati in blu appariranno sgranati.
- Quando si effettua di nuovo la composizione degli scatti, la messa a fuoco, la luminosità e i colori verranno regolati automaticamente.

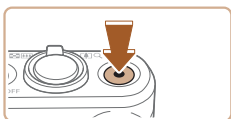

3) Terminare la registrazione.

- Per interrompere la registrazione, premere nuovamente il pulsante del filmato. Quando la registrazione si interrompe, la fotocamera emette due segnali acustici.
- La registrazione si interromperà automaticamente quando la memory card si riempie.



- Il lampeggiamento del flash durante gli scatti indica che la fotocamera ha tentato automaticamente di garantire colori ottimali nel soggetto principale e nello sfondo (bilanciamento del bianco in più aree).

Scatto in modalità Auto ibrida

► Foto ► Filmati

È possibile creare un breve filmato del giorno scattando delle foto. Prima di ciascuno scatto, la fotocamera registra scene della durata di 2 – 4 secondi che, successivamente, vengono assemblate in un video diario. I filmati registrati in questo modo possono essere inclusi negli album Video Ricordi Speciali (107).



1 Attivare la modalità [A/].

- Seguire la procedura indicata al passo 2 in "Scatto (Smart Auto)" (32) e scegliere [A/].



2 Comporre lo scatto.

- Per mettere a fuoco e comporre lo scatto, seguire le procedure dei passi 3 – 4 in "Scatto (Smart Auto)" (32).
- Per video diari più suggestivi, inquadrare gli soggetti con la fotocamera per circa quattro secondi prima di scattare foto.

3 Scattare.

- Per scattare una foto, seguire la procedura indicata al passo 4 in "Scatto (Smart Auto)" (32).
- La fotocamera registra una foto e un filmato. Il filmato, che termina con la foto e il suono dello scatto, forma uno dei capitoli del video diario.

Prima dell'uso

Guida di base

Guida avanzata

Nozioni fondamentali della fotocamera

Modalità Automatica / Modalità Auto ibrida

Altre modalità di scatto

Modalità P

Modalità Tv, Av e M

Modalità riproduzione

Funzioni Wi-Fi

Menu di impostazione

Accessori

Appendice

Indice





- La durata della batteria si riduce maggiormente in questa modalità rispetto a quella [AUTO], poiché per ciascuno scatto viene registrato un video diario.
- È possibile che non venga registrato un video diario se si scatta una foto subito dopo avere acceso la fotocamera, scegliendo la modalità [A] o comunque utilizzando la fotocamera in altri modi.
- I suoni e le vibrazioni derivanti dall'utilizzo della fotocamera vengono registrati nei video diari.



- La qualità del video diario è [HD 30P] e non può essere modificata.
- I suoni non vengono riprodotti se si preme il pulsante dell'otturatore fino a metà corsa o si attiva l'autoscatto (139).
- I video diari vengono salvati come file separati, anche se sono stati registrati nello stesso giorno in modalità [A].
 - Le dimensioni del file del video diario raggiungono circa 4 GB oppure la durata di registrazione totale raggiunge circa 16 minuti e 40 secondi.
 - Il video diario è protetto (96).
 - Sono state modificate le impostazioni di ora legale (20) o fuso orario (140).
 - È stata creata una nuova cartella (144).
- Il suono dello scatto che viene registrato non può essere modificato o eliminato.
- Per registrare video diari senza foto, modificare l'impostazione prima di iniziare. Scegliere MENU (29) > scheda [A] > [Tipo video diario] > [Nessuna foto].
- È possibile modificare i singoli capitoli (106).

Riproduzione del video diario

Visualizzare una foto scattata in modalità [A] per riprodurre il video diario creato nello stesso giorno oppure specificare la data del video diario da riprodurre (90).

Foto/filmati



- Se la fotocamera non produce alcun suono, è possibile che sia stata accesa mentre era premuto il pulsante [INFO]. Per ripristinare i suoni, premere il pulsante [MENU] e scegliere [Silenzioso] nella scheda [T], quindi premere i pulsanti [◀][▶] per scegliere [Off].

Foto



- Un'icona [G] lampeggiante avvisa che l'effetto fotocamera mossa aumenta la probabilità che le immagini siano sfocate. In questo caso, fissare la fotocamera a un treppiede oppure adottare altri metodi per tenerla ferma.
- Se le foto risultano scure nonostante l'attivazione del flash, avvicinarsi al soggetto. Per ulteriori informazioni sulla portata del flash, vedere "Fotocamera" (177).
- Se la fotocamera emette un solo segnale acustico quando si preme il pulsante dell'otturatore fino a metà corsa, il soggetto potrebbe essere troppo vicino. Per ulteriori informazioni sul campo di messa a fuoco (distanza di scatto), vedere "Distanza di scatto" (178).
- Per ridurre l'effetto occhi rossi e facilitare la messa a fuoco, è possibile che la lampadina si accenda in condizioni di luce scarsa.
- Un'icona [F] lampeggiante visualizzata quando si tenta di scattare indica che non è possibile effettuare riprese fino a quando il flash non termina la ricarica. È possibile riprendere a scattare non appena il flash è pronto, quindi premere completamente il pulsante dell'otturatore e attendere oppure rilasciarlo e premerlo nuovamente.
- Il suono dell'otturatore non verrà riprodotto quando sono visualizzate le icone Riposo e Neonati (riposo) (36).
- È possibile effettuare un nuovo scatto prima che venga visualizzata l'apposita schermata. Tuttavia, la messa a fuoco, la luminosità e i colori utilizzati potrebbero essere definiti in base allo scatto precedente.

Prima dell'uso

Guida di base

Guida avanzata

Nozioni fondamentali della fotocamera

Modalità Automatica / Modalità Auto ibrida

Altre modalità di scatto

Modalità P

Modalità Tv, Av e M

Modalità riproduzione

Funzioni Wi-Fi

Menu di impostazione

Accessori

Appendice

Indice





- È possibile modificare la durata di visualizzazione delle immagini dopo gli scatti (📖54).

Filmati



- Durante la registrazione dei filmati, tenere le dita lontane dal microfono (1). Il blocco del microfono potrebbe impedire la registrazione dell'audio o causare la registrazione di un suono smorzato.

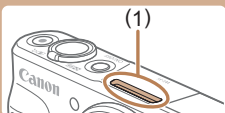

- Durante la ripresa di filmati, evitare di toccare comandi della fotocamera diversi dal pulsante del filmato perché i suoni prodotti dalla fotocamera verranno registrati.
- Una volta iniziata la registrazione del filmato, l'area di visualizzazione immagine cambia e i soggetti vengono ingranditi per consentire la correzione di un forte effetto fotocamera mossa. Per registrare soggetti aventi le stesse dimensioni mostrate prima della registrazione, attenersi alla procedura indicata in "Registrazione di filmati con soggetti nella stessa dimensione mostrata prima della registrazione" (📖53).



- L'audio viene registrato in stereo.

Icone delle scene

► Foto ► Filmati

Nelle modalità [📷] e [AUTO] le scene di ripresa determinate dalla fotocamera sono indicate dall'icona visualizzata e le impostazioni corrispondenti vengono selezionate automaticamente per ottenere condizioni ottimali di messa a fuoco, luminosità del soggetto e colore. A seconda della scena, può essere possibile scattare immagini continue (📖37).

Soggetto	Sfondo				
	Normale	Controluce	Scuro*1	Tramonti	Luci spot
Persone	👤*2	👤*3	🌙	—	👤
Persone in movimento	👤*3	👤*3	—	—	—
Ombre sul viso	👤*2	—	—	—	—
Sorriso	👤*3	👤*3	—	—	—
Riposo	👤*2	👤*3	—	—	—
Neonati	👶*3	👶*3	—	—	—
Neonati sorridenti	👶*3	👶*3	—	—	—
Neonati addormentati	👶*2	👶*3	—	—	—
Bambini in movimento	👶*3	👶*3	—	—	—
Altri soggetti	👤*2	👤*3	🌙	🌅	👤
Altri soggetti in movimento	👤*3	👤*3	—	—	—
Altri soggetti vicini	👤*2	👤*3	—	—	👤

*1 Con treppiede.

*2 Il colore dello sfondo delle icone è blu chiaro quando lo sfondo è un cielo blu, blu scuro quando lo sfondo è scuro e grigio per tutti gli altri sfondi.

*3 Il colore dello sfondo delle icone è blu chiaro quando lo sfondo è un cielo blu e grigio per tutti gli altri sfondi.

Prima dell'uso

Guida di base

Guida avanzata

Nozioni fondamentali della fotocamera

Modalità Automatica / Modalità Auto ibrida

Altre modalità di scatto

Modalità P

Modalità Tv, Av e M

Modalità riproduzione

Funzioni Wi-Fi

Menu di impostazione

Accessori

Appendice

Indice



- Il colore dello sfondo di , , , e è blu scuro e di arancione.
- Per i filmati, vengono visualizzate solo le icone Persone, Altri soggetti e Altri soggetti vicini.
- In modalità , vengono visualizzate solo le icone Persone, Ombre sul viso, Altri soggetti e Altri soggetti vicini.
- Per le riprese con l'autoscatto, le icone non sono visualizzate per i seguenti soggetti: gente in movimento, che sorride o che dorme; neonati che sorridono o che dormono; bambini in movimento e altri soggetti in movimento.
- Le icone non sono visualizzate per i soggetti che sorridono o in movimento quando il modo scatto non è impostato su ([libro 37](#), [libro 44](#)) e quando [Corr. lamp. Hg] è impostato su [On] e le scene vengono corrette automaticamente ([libro 50](#)).
- Le icone Controluce non sono visualizzate per i bambini in movimento e le persone che sorridono quando il flash è impostato su .
- Le icone dei neonati (inclusi i neonati sorridenti o addormentati) e per i bambini in movimento vengono visualizzate quando [ID viso] è impostato su [On] e vengono rilevati i visi dei neonati (sotto i due anni) o dei bambini (da due a dodici anni) ([libro 45](#)). Verificare che la data e l'ora impostate siano corrette ([libro 20](#)).



- A seconda della scena, l'icona della scena potrebbe non corrispondere alle condizioni di scatto effettive oppure potrebbe non essere possibile scattare con l'effetto, il colore o la luminosità previsti. Provare a scattare in modalità ([libro 70](#)).

Scatto continuo di scene

Se si scatta una foto quando sono visualizzate le seguenti icone delle scene, la fotocamera scatterà in modo continuo. Se si preme il pulsante dell'otturatore fino a metà corsa quando è visualizzata una delle icone presenti nella seguente tabella, verrà visualizzata l'icona , o per informare l'utente che la fotocamera scatterà immagini continue.

Sorriso (incluso Neonati)	vengono acquisite immagini consecutive e la fotocamera analizza dettagli quali le espressioni del viso per salvare l'immagine ritenuta migliore.
Riposo (incluso Neonati)	consente di scattare eccellenti fotografie di visi addormentati combinando scatti consecutivi per ridurre l'effetto di fotocamera mossa ed eventuali disturbi delle immagini. La luce autofocus e il flash non si accenderanno. Il suono dello scatto non verrà riprodotto.
Bambini	consente di scattare foto di bambini in movimento. La fotocamera riprenderà tre immagini consecutive per ciascuno scatto.



- In alcune scene di ripresa, potrebbero non venire salvate le immagini previste e le foto potrebbero non avere l'aspetto desiderato.
- La messa a fuoco, la luminosità dell'immagine e il colore sono determinati dal primo scatto.



- Per scattare solo singole immagini, premere il pulsante , scegliere dal menu, quindi selezionare .

Prima dell'uso

Guida di base

Guida avanzata

Nozioni fondamentali della fotocamera

Modalità Automatica / Modalità Auto ibrida

Altre modalità di scatto

Modalità P

Modalità Tv, Av e M

Modalità riproduzione

Funzioni Wi-Fi

Menu di impostazione

Accessori

Appendice









Indice



Icone di stabilizzazione dell'immagine



► Foto ► Filmati

La stabilizzazione ottimale dell'immagine viene applicata automaticamente (Intelligent IS) in base alle condizioni di scatto e vengono visualizzate le seguenti icone.

	Stabilizzazione dell'immagine per le foto (Normale)
	Stabilizzazione dell'immagine per le foto quando si utilizza il panning (Panning)*
	Corregge le vibrazioni angolari o in orizzontale e in verticale negli scatti in modalità macro (IS ibrido). Durante la registrazione dei filmati, viene visualizzato  ; inoltre,  corregge gli effetti di fotocamera mossa.
	Stabilizzazione dell'immagine per i filmati, con riduzione di un forte effetto fotocamera mossa che si verifica, ad esempio, durante le riprese effettuate in movimento (Dinamico)
	Stabilizzazione dell'immagine per l'effetto lento di fotocamera mossa che si verifica, ad esempio, quando si riprendono filmati con il teleobiettivo (Powered)
	Nessuna stabilizzazione dell'immagine, perché la fotocamera è fissata su un treppiede o viene tenuta ferma in altro modo. Tuttavia, durante la registrazione di filmati, viene visualizzato  e viene utilizzata la stabilizzazione dell'immagine per neutralizzare il vento o altre fonti di vibrazioni (IS treppiede).

* Visualizzata quando si utilizza il panning, seguendo soggetti in movimento con la fotocamera. Quando si seguono soggetti che si muovono in orizzontale, la stabilizzazione dell'immagine neutralizza solo l'effetto fotocamera mossa in verticale e la stabilizzazione dell'immagine in orizzontale si interrompe. Analogamente, quando si seguono soggetti che si muovono in verticale, la stabilizzazione dell'immagine neutralizza solo l'effetto fotocamera mossa in orizzontale.



- Per annullare la stabilizzazione dell'immagine, impostare [Mod. IS] su [Off] (83). In questo caso, l'icona IS non viene più visualizzata.
- In modalità  non viene visualizzata alcuna icona (.



Cornici visualizzate sullo schermo

► Foto ► Filmati

In modalità [AUTO], quando la fotocamera rileva i soggetti verso i quali si sta puntando la fotocamera, vengono visualizzate varie cornici.

- Una cornice bianca viene visualizzata intorno al soggetto (o al viso della persona) determinato come soggetto principale dalla fotocamera e intorno agli altri visi rilevati vengono visualizzate cornici grigie. Le cornici seguono i soggetti in movimento fino a una certa distanza per mantenerli a fuoco. Tuttavia, se la fotocamera rileva il movimento del soggetto, solo la cornice bianca resterà sullo schermo.
- Quando si preme il pulsante dell'otturatore fino a metà corsa e la fotocamera rileva il movimento del soggetto, viene visualizzata una cornice blu e la messa a fuoco e la luminosità dell'immagine vengono regolati costantemente (AF Servo).



- A seconda della scena o del soggetto, è possibile che non venga visualizzata alcuna cornice, che non vengano visualizzate cornici intorno ai soggetti desiderati o che vengano visualizzate cornici sullo sfondo o in aree simili. Provare a scattare in modalità  (70).

Prima dell'uso

Guida di base

Guida avanzata

Nozioni fondamentali della fotocamera

Modalità Automatica / Modalità Auto ibrida

Altre modalità di scatto

Modalità P

Modalità Tv, Av e M

Modalità riproduzione

Funzioni Wi-Fi

Menu di impostazione

Accessori

Appendice

Indice



Utili funzioni di uso comune

Ingrandimento ravvicinato sui soggetti (Zoom Digitale)

► Foto ► Filmati

Quando soggetti distanti sono troppo lontani per essere ingranditi utilizzando lo zoom ottico, utilizzare lo zoom digitale per un ingrandimento fino a circa 160x.

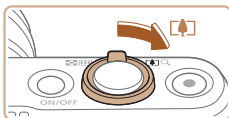

1 Spostare la leva dello zoom verso [▲].

- Tenere la leva finché lo zoom non si arresta.
- Lo zoom si arresta quando raggiunge il fattore massimo possibile (prima che l'immagine diventi eccessivamente sgranata), che viene indicato sullo schermo.

2 Spostare nuovamente la leva dello zoom verso [▲].

- La fotocamera ingrandisce ancora di più il soggetto.
- (1) è il fattore di zoom corrente.



- Spostando la leva dello zoom viene visualizzata la barra dello zoom (che indica la posizione dello zoom). La barra dello zoom cambia colore per indicare la portata dello zoom.
 - Intervallo bianco: intervallo dello zoom ottico in cui l'immagine non appare sgranata.
 - Intervallo giallo: intervallo dello zoom digitale in cui le immagini non sono visibilmente sgranate (ZoomPlus).
 - Intervallo blu: intervallo dello zoom digitale in cui l'immagine appare sgranata.
- L'intervallo blu non sarà disponibile per alcune impostazioni di pixel di registrazione (p. 50), pertanto il massimo fattore di zoom può essere ottenuto seguendo il passo 1.



- Per disattivare lo zoom digitale, scegliere MENU (p. 29) > scheda [📷] > [Zoom Digitale] > [Off].

Riacquisizione facilitata di soggetti dopo l'ingrandimento manuale (Frame Assist - Ricerca)

► Foto ► Filmati

Se si perde traccia di un soggetto durante l'ingrandimento, è più agevole individuarlo nuovamente rimpicciolendo temporaneamente l'immagine.

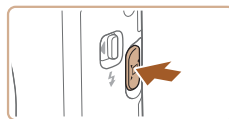

1 Individuare il soggetto di cui si è persa traccia.

- Tenere premuto il pulsante [◀].
- La fotocamera riduce l'immagine e visualizza una cornice bianca intorno all'area mostrata in precedenza (prima di premere il pulsante [▶]).

Prima dell'uso
Guida di base
Guida avanzata
Nozioni fondamentali della fotocamera
Modalità Automatica / Modalità Auto ibrida
Altre modalità di scatto
Modalità P
Modalità Tv, Av e M
Modalità riproduzione
Funzioni Wi-Fi
Menu di impostazione
Accessori
Appendice
Indice





2 Riacquisire il soggetto.

- Puntare la fotocamera in modo che il soggetto rientri nella cornice bianca, quindi rilasciare il pulsante [OK].
- Viene ripristinato l'ingrandimento precedente in modo che l'area entro la cornice bianca riempi nuovamente lo schermo.



- Alcune informazioni di scatto non vengono visualizzate mentre l'immagine nella fotocamera è rimpicciolita.
- Durante la ripresa di filmati, la cornice bianca non viene visualizzata se si preme il pulsante [OK]. Anche un fattore di zoom modificato e i suoni delle operazioni della fotocamera verranno registrati.



- Se si preferisce scattare con il fattore di zoom indicato nella schermata al passo 1, premere completamente il pulsante dell'otturatore.
- È possibile modificare il fattore di zoom ripristinato dalla fotocamera dopo aver rilasciato il pulsante [OK] spostando la leva dello zoom per ridimensionare la cornice bianca tenendo premuto il pulsante [OK].
- Per regolare l'area di visualizzazione quando viene premuto il pulsante [OK], accedere a MENU (29) > scheda [CAMERA] > [Area vis.] e scegliere una delle tre opzioni.
- Il fattore di zoom non può essere modificato con il pulsante [OK] dopo avere premuto completamente il pulsante dell'otturatore in modalità autoscatto (42).

Zoom automatico in base al movimento del soggetto (Zoom automatico)

► Foto ► Filmati

La fotocamera esegue automaticamente l'ingrandimento e la riduzione per mantenere costante la dimensione del viso rilevato (77) sullo schermo. Se la persona si avvicina, la fotocamera rimpicciolisce automaticamente la visualizzazione e viceversa. La dimensione può anche essere modificata, se necessario.



1 Attivare la modalità Automatica [OK].

- Premere e rilasciare rapidamente il pulsante [OK].
- Viene visualizzato [OK].
- Viene visualizzata una cornice bianca quando viene rilevato un viso. La fotocamera eseguirà automaticamente lo zoom per adattare la persona (soggetto) allo schermo.
- Quando vengono rilevati più visi, il soggetto principale appare all'interno di una cornice bianca e vengono visualizzate cornici grigie intorno agli altri visi (massimo due). La fotocamera eseguirà automaticamente lo zoom per adattare più persone allo schermo.

2 Scattare.

- Le cornici vengono visualizzate anche dopo aver scattato e la fotocamera eseguirà automaticamente lo zoom.
- Per annullare questa modalità, premere di nuovo il pulsante [OK]. Viene visualizzato [OK, Automatico: Off].

Prima dell'uso

Guida di base

Guida avanzata

Nozioni fondamentali della fotocamera

Modalità Automatica / Modalità Auto ibrida

Altre modalità di scatto

Modalità P

Modalità Tv, Av e M

Modalità riproduzione

Funzioni Wi-Fi

Menu di impostazione

Accessori

Appendice

Indice





- Ad alcuni fattori di zoom, un viso potrebbe non essere visualizzato in una dimensione costante rispetto allo schermo se la testa della persona è inclinata o indirettamente rivolta verso la fotocamera.
- Durante la registrazione di un filmato, vengono registrati anche un fattore di zoom modificato e i suoni delle operazioni della fotocamera.
- Quando è attivata la modalità [Zoom] Automatica, non è possibile visualizzare alcune informazioni relative allo scatto e configurare alcune impostazioni di scatto.
- Quando vengono rilevati più visi mentre si riprende un filmato, la fotocamera non eseguirà automaticamente lo zoom per adattare più persone allo schermo.
- Non è possibile utilizzare lo zoom automatico mentre si utilizza la funzione di scatto continuo.



- Se vengono rilevati più visi al passo 1, premere il pulsante [Zoom] per scegliere il viso per lo zoom automatico.
- Se la persona rilevata dalla fotocamera si muove verso il bordo dello schermo, la fotocamera rimpicciolisce automaticamente la visualizzazione per mantenere la persona nell'inquadratura.
- Il fattore di zoom non può essere modificato dopo avere premuto completamente il pulsante dell'otturatore in modalità autoscatto [Zoom] (42).
- A seconda delle condizioni di scatto e del movimento del soggetto, è possibile che le dimensioni del viso non vengano mantenute per adattare il soggetto allo schermo.
- Quando la fotocamera non può rilevare un viso, spostare lo zoom in qualunque posizione e interromperlo fino a che il viso non viene rilevato.

Regolazione della dimensione di visualizzazione costante dei visi



- Quando è impostato [Zoom] Automatico: On], premere i pulsanti [Left] [Right] per scegliere l'opzione desiderata.
- La fotocamera esegue automaticamente lo zoom per mantenere i visi nella dimensione specificata.

Automatico	La fotocamera eseguirà automaticamente lo zoom in base al movimento della persona (soggetto) per mantenerla nello schermo. Quando vengono rilevati più visi, la fotocamera eseguirà automaticamente lo zoom per mantenere più persone nello schermo.
Viso	Mantiene i visi abbastanza grandi da mostrare chiaramente le espressioni.
Corpo sup.	Mantiene i visi abbastanza piccoli da mostrare la parte superiore del corpo di una persona.
Corpo intero	Mantiene i visi abbastanza piccoli da mostrare l'intero corpo di una persona.
Manuale	Mantiene i visi nella dimensione specificata spostando la leva dello zoom. Spostare la leva dello zoom, quindi rilasciarla una volta raggiunta la dimensione desiderata.



- La dimensione del viso può anche essere regolata scegliendo MENU (29) > scheda [Camera] > [Zoom] Impostazioni Automatiche > [Zoom] Zoom autom.]. È possibile scegliere [Off] per disattivare questa funzione e utilizzare solo la funzione descritta in "Riacquisizione facilitata di soggetti con lo zoom automatico (Ricerca)" (42).
- È possibile rimpicciolire o ingrandire l'immagine con la leva dello zoom quando è selezionato [Viso], [Corpo sup.] o [Corpo intero], ma il fattore di zoom originale verrà ripristinato in pochi secondi dopo aver rilasciato la leva.
- È possibile annullare la dimensione del viso specificata durante la registrazione del filmato premendo il pulsante [Zoom].
- Le dimensioni dei visi non possono essere modificate durante la registrazione del filmato.

- Prima dell'uso
- Guida di base
- Guida avanzata
 - Nozioni fondamentali della fotocamera
 - Modalità Automatica / Modalità Auto ibrida
 - Altre modalità di scatto
 - Modalità P
 - Modalità Tv, Av e M
 - Modalità riproduzione
 - Funzioni Wi-Fi
 - Menu di impostazione
 - Accessori
 - Appendice
- Indice



Riacquisizione facilitata di soggetti con lo zoom automatico (Ricerca)

► Foto ► Filmati

Se eseguendo lo zoom si perde la traccia di un soggetto e si sposta la fotocamera per cercarlo, la fotocamera può eseguire automaticamente lo zoom out per trovare il soggetto.



1 Attivare la [Z] modalità Automatica (40).

2 Individuare il soggetto di cui si è persa traccia.

- Quando si sposta la fotocamera per cercare il soggetto, la fotocamera rimpicciolisce la visualizzazione per facilitare la ricerca.

3 Riacquisire il soggetto.

- Una volta trovato il soggetto, non appena viene fermata, la fotocamera ingrandisce nuovamente la visualizzazione.



4 Scattare.

- Per annullare questa modalità, premere di nuovo il pulsante [Z]. Viene visualizzato [Z Automatico: Off].



- La fotocamera non esegue automaticamente lo zoom out mentre è visualizzato [Z] intorno a un viso rilevato, anche se si sposta la fotocamera.
- Quando la funzione descritta in "Zoom automatico in base al movimento del soggetto (Zoom automatico)" (40) è disattivata, viene visualizzato [Z] intorno a un viso rilevato e la fotocamera rimpicciolisce automaticamente la visualizzazione quando viene spostata.
- Non è possibile eseguire lo zoom quando si preme il pulsante dell'otturatore fino a metà corsa.
- Per disattivare questa funzione e utilizzare solo la funzione descritta in "Zoom automatico in base al movimento del soggetto (Zoom automatico)" (40), scegliere MENU (29) > scheda [Z] > [Z], Impostazioni Automatiche > [Ricerca guidata] > [Off].

Utilizzo dell'autoscatto

► Foto ► Filmati

L'autoscatto consente di includere se stessi nelle foto di gruppo o in altri scatti temporizzati. La fotocamera scatterà circa 10 secondi dopo aver premuto il pulsante dell'otturatore.

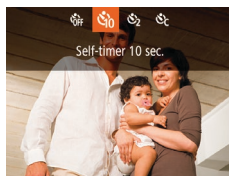

1 Configurare l'impostazione.

- Premere il pulsante [▼], scegliere [ON] (premere i pulsanti [◀][▶] o ruotare la ghiera [●]), quindi premere il pulsante [OK].
- Al termine dell'impostazione, viene visualizzato [ON].

Prima dell'uso

Guida di base

Guida avanzata

Nozioni fondamentali della fotocamera

Modalità Automatica / Modalità Auto ibrida

Altre modalità di scatto

Modalità P

Modalità Tv, Av e M

Modalità riproduzione

Funzioni Wi-Fi

Menu di impostazione

Accessori

Appendice

Indice



2 Scattare.

- Per le foto: premere il pulsante dell'otturatore fino a metà corsa per mettere a fuoco il soggetto, quindi premerlo completamente.
- Per i filmati: Premere il pulsante del filmato.
- Dopo aver avviato l'autoscatto, la spia lampeggerà e la fotocamera riprodurrà il suono dell'autoscatto.
- Due secondi prima dello scatto, la frequenza di lampeggiamento della spia e di emissione del suono dell'autoscatto aumenta (la spia resterà accesa per l'eventuale attivazione del flash).
- Per annullare la ripresa dopo avere attivato l'autoscatto, premere il pulsante [MENU].
- Per ripristinare l'impostazione originale, scegliere [C] al passo 1.



Utilizzo dell'autoscatto per evitare l'effetto fotocamera mossa

► Foto ► Filmati

Questa opzione ritarda il rilascio dell'otturatore fino a circa due secondi dopo aver premuto il relativo pulsante. L'eventuale instabilità della fotocamera durante la pressione del pulsante dell'otturatore non influisce sullo scatto.



- Attenersi alla procedura del passo 1 in "Utilizzo dell'autoscatto" (42) e scegliere [C].
- Al termine dell'impostazione, viene visualizzato [C].
- Attenersi alla procedura del passo 2 di "Utilizzo dell'autoscatto" (42) per scattare.

Personalizzazione dell'autoscatto

► Foto ► Filmati

È possibile specificare il ritardo (0 – 30 secondi) e il numero di scatti (1 – 10).

1 Scegliere [C].

- Seguendo la procedura indicata nel passo 1 in "Utilizzo dell'autoscatto" (42), scegliere [C] e premere il pulsante [MENU].



2 Configurare l'impostazione.

- Premere i pulsanti [▲][▼] per scegliere il ritardo o il numero di scatti.
- Premere i pulsanti [◀][▶] o ruotare la ghiera [●] per scegliere un valore e premere il pulsante [●].
- Al termine dell'impostazione, viene visualizzato [C].
- Attenersi alla procedura del passo 2 di "Utilizzo dell'autoscatto" (42) per scattare.



- Per i filmati registrati utilizzando l'autoscatto, la registrazione inizia trascorso il ritardo specificato, ma l'impostazione del numero di scatti non ha alcun effetto.



- Quando si specificano più scatti, la luminosità e il bilanciamento del bianco dell'immagine sono determinati dal primo scatto. Se il flash scatta o se è stato specificato un numero di scatti eccessivo, è necessaria una maggiore quantità di tempo tra uno scatto e l'altro. La ripresa si interromperà automaticamente quando la memory card si riempie.
- Quando si specifica un ritardo superiore a due secondi, due secondi prima dello scatto la frequenza di lampeggiamento della spia e di emissione del suono dell'autoscatto aumenta (la spia resterà accesa per l'eventuale attivazione del flash).

Prima dell'uso
Guida di base
Guida avanzata
Nozioni fondamentali della fotocamera
Modalità Automatica / Modalità Auto ibrida
Altre modalità di scatto
Modalità P
Modalità Tv, Av e M
Modalità riproduzione
Funzioni Wi-Fi
Menu di impostazione
Accessori
Appendice
Indice



Scatto continuo

► Foto ► Filmati

In modalità [AUTO] tenere premuto completamente il pulsante dell'otturatore per scattare in modo continuo.

Per ulteriori informazioni sulla velocità dello scatto continuo, vedere "Fotocamera" (177).



1 Configurare l'impostazione.

- Premere il pulsante [MENU], scegliere [A] dal menu, quindi [OK] (28).
- Al termine dell'impostazione, viene visualizzato [OK].

2 Scattare.

- Premere completamente il pulsante dell'otturatore per scattare in modo continuo.



- Durante lo scatto continuo, la messa a fuoco, l'esposizione e i colori sono bloccati in corrispondenza della posizione/del livello stabilito quando si è premuto il pulsante dell'otturatore fino a metà corsa.
- Non utilizzabile con l'autoscatto (42).
- La ripresa potrebbe interrompersi temporaneamente oppure lo scatto continuo potrebbe rallentare a seconda delle condizioni di scatto, delle impostazioni della fotocamera e della posizione dello zoom.
- Con il crescere del numero degli scatti, la ripresa potrebbe rallentare.
- La ripresa potrebbe rallentare se il flash scatta.
- Il bilanciamento del bianco in più aree (50) non è disponibile. Analogamente, [Corr. lamp. Hg] (50) è impostato su [Off] e non può essere modificato.

Immagine visualizzata durante la riproduzione

Ogni serie di immagini riprese in modo continuo viene gestita come singolo gruppo e verrà visualizzata solo la prima immagine del gruppo. Per indicare che l'immagine appartiene a un gruppo, in alto a sinistra dello schermo viene visualizzato [SET].



- Se si elimina un'immagine raggruppata (98), verranno eliminate anche tutte le immagini del gruppo. Prestare attenzione durante l'eliminazione di immagini.



- Le immagini raggruppate possono essere riprodotte singolarmente (92) e rimosse dal gruppo (92).
- Proteggendo (96) un'immagine raggruppata si proteggeranno tutte le immagini del gruppo.
- Le immagini raggruppate possono essere visualizzate singolarmente se riprodotte con Ricerca imm. (91) o Shuffle intell. (95). In questo caso, le immagini vengono temporaneamente rimosse dal gruppo.
- Le seguenti azioni non sono disponibili per le immagini raggruppate: modifica delle informazioni di ID viso (93), ingrandimento (94), contrassegno come preferite (101), modifica (102), stampa (153), impostazione della stampa per le singole immagini (157) o aggiunta a un fotolibro (158). Per effettuare tali operazioni, visualizzare singolarmente le immagini raggruppate (92) oppure annullare il raggruppamento (92).

Prima dell'uso

Guida di base

Guida avanzata

Nozioni fondamentali della fotocamera

Modalità Automatica / Modalità Auto ibrida

Altre modalità di scatto

Modalità P

Modalità Tv, Av e M

Modalità riproduzione

Funzioni Wi-Fi

Menu di impostazione

Accessori

Appendice

Indice



Utilizzo di ID viso

Se si registra una persona anticipatamente, la fotocamera ne rileverà il viso e durante lo scatto darà priorità a messa a fuoco, luminosità e colore per tale persona. In modalità [AUTO], la fotocamera può rilevare neonati e bambini in base alle date di nascita registrate e ottimizzare, durante lo scatto, le relative impostazioni.

Questa funzione è utile anche quando si cerca una persona registrata specifica in un numero elevato di immagini (📖91).

La registrazione in anticipo delle persone è un ottimo metodo che consente di estrarle facilmente per un album Video Ricordi Speciali (📖107).

Informazioni personali

- Le informazioni come le immagini di un viso (informazioni sul viso) registrate con ID viso e le informazioni personali (nome, compleanno) saranno salvate nella fotocamera. Inoltre, quando vengono rilevate persone registrate, i relativi nomi sono registrati nelle foto. Se si utilizza la funzione ID viso, prestare attenzione quando si condividono le immagini o la fotocamera e quando vengono pubblicate immagini online dove possono essere visualizzate da molte altre persone.
- Quando si smaltisce una fotocamera o si trasferisce a un'altra persona dopo avere utilizzato ID viso, assicurarsi di cancellare dalla fotocamera tutte le informazioni (visi registrati, nomi e compleanni) (📖49).

Registrazione delle informazioni su ID viso

È possibile registrare informazioni (informazioni sul viso, nomi e compleanni) per un massimo di 12 persone da utilizzare con ID viso.



1 Accedere alla schermata delle impostazioni.

- Premere il pulsante [MENU], scegliere [Impostazioni ID viso] nella scheda [📷], quindi premere il pulsante [👤] (📖29).

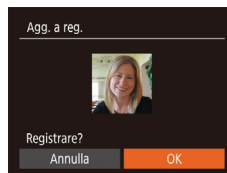
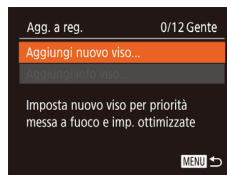
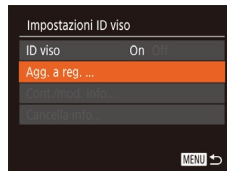

- Premere i pulsanti [▲][▼] oppure ruotare la ghiera [🔘] per scegliere [Agg. a reg.], quindi premere il pulsante [👤].

- Premere i pulsanti [▲][▼] oppure ruotare la ghiera [🔘] per scegliere [Aggiungi nuovo viso], quindi premere il pulsante [👤].

2 Registrare informazioni sul viso.

- Puntare la fotocamera, in modo che il viso della persona da registrare sia all'interno della cornice grigia al centro dello schermo.
- Una cornice bianca sul viso della persona indica che il viso è stato riconosciuto. Assicurarsi che sul viso sia visualizzata una cornice bianca e scattare.
- Se il viso non viene riconosciuto, non è possibile registrare le informazioni sul viso.
- Dopo che viene visualizzato [Registrare?], premere i pulsanti [◀][▶] o ruotare la ghiera [🔘] per scegliere [OK], quindi premere il pulsante [👤].
- Viene visualizzata la schermata [Modifica profilo].

Prima dell'uso

Guida di base

Guida avanzata

Nozioni fondamentali della fotocamera

Modalità Automatica / Modalità Auto ibrida

Altre modalità di scatto

Modalità P

Modalità Tv, Av e M

Modalità riproduzione

Funzioni Wi-Fi

Menu di impostazione

Accessori

Appendice

Indice

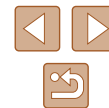

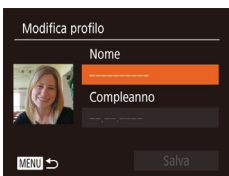

3 Registrare il nome e il compleanno della persona.

- Premere il pulsante [☺] per accedere alla tastiera, quindi immettere il nome (☞30).
- Per registrare un compleanno, nella schermata [Modifica profilo], scegliere [Compleanno] (premere i pulsanti [▲][▼] o ruotare la ghiera [⦿]), quindi premere il pulsante [☺].
- Premere i pulsanti [◀][▶] per scegliere un'opzione.
- Premere i pulsanti [▲][▼] o ruotare la ghiera [⦿] per specificare la data.
- Al termine, premere il pulsante [☺].

4 Salvare le impostazioni.

- Premere i pulsanti [▲][▼] oppure ruotare la ghiera [⦿] per scegliere [Salva], quindi premere il pulsante [☺].
- Dopo che viene visualizzato un messaggio, premere i pulsanti [◀][▶] o ruotare la ghiera [⦿] per scegliere [Si], quindi premere il pulsante [☺].

5 Continuare a registrare le informazioni sul viso.

- Per registrare un massimo di altri 4 punti di informazioni sul viso (espressioni o angoli), ripetere il passo 2.
- I visi registrati sono riconosciuti più facilmente se si aggiungono varie informazioni sul viso. Oltre a un angolo frontale, aggiungere un'angolazione leggermente laterale, uno scatto con sorriso e scatti all'interno e all'esterno.



- Il flash non viene attivato quando si esegue il passo 2.
- Se, al passo 3 non viene registrato un compleanno, le icone Neonati o Bambini (☞36) non verranno visualizzate in modalità [AUTO].



- È possibile sovrascrivere le informazioni sul viso registrate e aggiungere altre informazioni successivamente se non sono stati completati tutti e 5 gli appositi slot (☞45).

Scatto

Se si registra una persona anticipatamente, la fotocamera darà priorità a tale persona come soggetto principale e ottimizzerà messa a fuoco, luminosità e colore per tale persona.



- Quando si punta la fotocamera verso delle persone, verranno visualizzati i nomi di un massimo di 3 persone registrate quando queste vengono rilevate.
- Scattare.
- I nomi visualizzati saranno registrati nelle foto. Verranno registrati i nomi delle persone rilevate (massimo 5) anche se i nomi non vengono visualizzati.



- Persone diverse da quelle registrate possono venire rilevate per errore come persone registrate se hanno caratteristiche fisionomiche simili.

- Prima dell'uso
- Guida di base
- Guida avanzata
 - Nozioni fondamentali della fotocamera
 - Modalità Automatica / Modalità Auto ibrida
 - Altre modalità di scatto
 - Modalità P
 - Modalità Tv, Av e M
 - Modalità riproduzione
 - Funzioni Wi-Fi
 - Menu di impostazione
 - Accessori
 - Appendice
- Indice

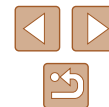



- Le persone registrate possono non essere rilevate correttamente se l'immagine o la scena acquisita è notevolmente diversa dalle informazioni sul viso registrate.
- Se un viso registrato non viene rilevato affatto o con facilità, sovrascrivere le informazioni registrate con nuove informazioni sul viso. La registrazione delle informazioni sul viso prima della registrazione facilita il rilevamento dei visi registrati.
- Se una persona viene registrata per errore come un'altra persona e si continua a scattare, è possibile modificare o cancellare il nome registrato nell'immagine durante la riproduzione (📖93).
- Poiché i visi dei neonati e dei bambini cambiano velocemente man mano che crescono, è necessario aggiornarne i visi a intervalli regolari (📖45).
- Se non si desidera registrare i nomi nelle foto, scegliere [Impostazioni ID viso] nella scheda [📷], selezionare [ID viso], quindi [Off].
- I nomi registrati nelle immagini possono essere verificati nella schermata di riproduzione (visualizzazione semplice delle informazioni) (📖88).
- In modalità [📷] i nomi non vengono visualizzati nella schermata di scatto, ma verranno registrati nelle foto.
- I nomi registrati durante lo scatto continuo (📖44, 📖80) rimarranno registrati nella stessa posizione del primo scatto. I nomi vengono registrati nella stessa posizione del primo scatto per gli scatti aggiuntivi, anche se il soggetto si sposta.

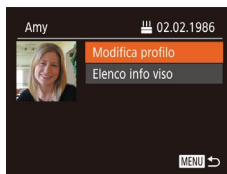

Controllo e modifica delle informazioni registrate

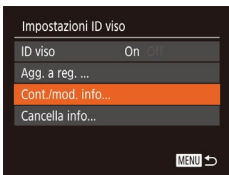

1 Accedere alla schermata [Cont./mod. info].

- Attenersi alla procedura indicata al passo 1 in "Registrazione delle informazioni su ID viso" (📖45), scegliere [Cont./mod. info] e premere il pulsante [📷].

2 Scegliere una persona di cui controllare o modificare le informazioni.

- Premere i pulsanti [▲][▼][◀][▶] o ruotare la ghiera [📷] per scegliere il nome della persona di cui si desidera controllare o modificare le informazioni, quindi premere il pulsante [📷].

3 Controllare o modificare le informazioni in base alle necessità.

- Per controllare un nome o un compleanno, scegliere [Modifica profilo] (premere i pulsanti [▲][▼] o ruotare la ghiera [📷]), quindi premere il pulsante [📷]. Nella schermata visualizzata è possibile modificare i nomi o i compleanni come descritto nel passo 3 di "Registrazione delle informazioni su ID viso" (📖45).
- Per controllare le informazioni sul viso, scegliere [Elenco info viso] (premere i pulsanti [▲][▼] oppure ruotare la ghiera [📷]), quindi premere il pulsante [📷]. Premere il pulsante [📷] sulla schermata visualizzata, scegliere le informazioni sul viso da eliminare premendo i pulsanti [▲][▼][◀][▶] o ruotando la ghiera [📷], quindi premere il pulsante [📷]. Quando viene visualizzato [Elimina?], premere i pulsanti [◀][▶] o ruotare la ghiera [📷] per scegliere [OK], quindi premere il pulsante [📷] per eliminare le informazioni sul viso.



- Anche se si modificano i nomi in [Modifica profilo], i nomi registrati negli scatti precedenti rimarranno invariati.

Prima dell'uso

Guida di base

Guida avanzata

Nozioni fondamentali della fotocamera

Modalità Automatica / Modalità Auto ibrida

Altre modalità di scatto

Modalità P

Modalità Tv, Av e M

Modalità riproduzione

Funzioni Wi-Fi

Menu di impostazione

Accessori

Appendice

Indice



Sovrascrittura e aggiunta delle informazioni sul viso

È possibile sovrascrivere le informazioni sul viso esistenti con delle nuove. È necessario aggiornare le informazioni sul viso a intervalli regolari, soprattutto per i neonati e i bambini, poiché i loro visi cambiano velocemente man mano che crescono.

È inoltre possibile aggiungere informazioni sul viso fino a quando non sono stati riempiti tutti e 5 gli appositi spazi.

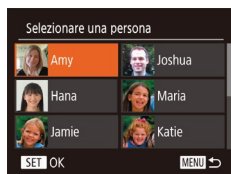
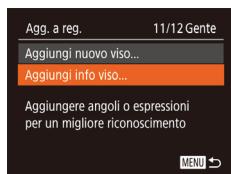

1 Accedere alla schermata [Aggiungi info viso].

- Attenersi alla procedura indicata al passo 1 in "Registrazione delle informazioni su ID viso" (📖45), scegliere [Aggiungi info viso] e premere il pulsante [⊕].

2 Scegliere una persona di cui sovrascrivere le informazioni sul viso.

- Premere i pulsanti [▲][▼][◀][▶] o ruotare la ghiera [🌀] per scegliere il nome della persona della quale si desidera sovrascrivere le informazioni sul viso, quindi premere il pulsante [⊕].
- Se sono già stati registrati cinque elementi del viso, verrà visualizzato un messaggio. Scegliere [OK] (o premere i pulsanti [◀][▶] oppure ruotare la ghiera [🌀]), quindi premere il pulsante [⊕].
- Se vengono registrati meno di cinque elementi del viso, attenersi alla procedura indicata al passo 4 per aggiungere informazioni sul viso.



3 Scegliere le informazioni sul viso da sovrascrivere.

- Premere i pulsanti [▲][▼][◀][▶] oppure ruotare la ghiera [🌀] per scegliere le informazioni sul viso da sovrascrivere, quindi premere il pulsante [⊕].

4 Registrare informazioni sul viso.

- Attenersi alla procedura indicata al passo 2 in "Registrazione delle informazioni su ID viso" (📖45) per scattare, quindi registrare le nuove informazioni sul viso.
- I visi registrati sono riconosciuti più facilmente se si aggiungono varie informazioni sul viso. Oltre a un angolo frontale, aggiungere un'angolazione leggermente laterale, uno scatto con sorriso e scatti all'interno e all'esterno.



- Non è possibile aggiungere informazioni sul viso se tutti e 5 i relativi slot sono stati completati. Seguire la procedura indicata sopra per sovrascrivere le informazioni sul viso.
- È possibile seguire la procedura indicata sopra per registrare le nuove informazioni sul viso quando è presente almeno uno slot aperto; tuttavia non è possibile sovrascrivere informazioni sul viso. Invece di sovrascrivere le informazioni sul viso, per prima cosa cancellare le informazioni esistenti indesiderate (📖47), quindi registrare le nuove informazioni sul viso (📖45), a seconda delle esigenze.

Prima dell'uso
Guida di base
Guida avanzata
Nozioni fondamentali della fotocamera
Modalità Automatica / Modalità Auto ibrida
Altre modalità di scatto
Modalità P
Modalità Tv, Av e M
Modalità riproduzione
Funzioni Wi-Fi
Menu di impostazione
Accessori
Appendice
Indice



■ Cancellazione delle informazioni registrate

È possibile eliminare le informazioni (informazioni sul viso, nomi e compleanni) registrate in ID viso. Tuttavia, i nomi registrati nelle immagini scattate in precedenza non verranno eliminati.

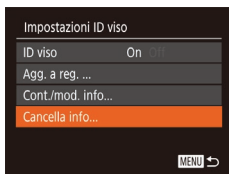

1 Accedere alla schermata [Cancella info].

- Attenersi alla procedura indicata al passo 1 in "Registrazione delle informazioni su ID viso" (📖45) e scegliere [Cancella info].

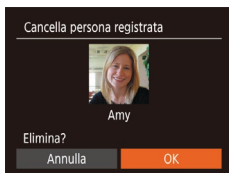

2 Scegliere una persona di cui cancellare le informazioni.

- Premere i pulsanti [▲][▼][◀][▶] oppure ruotare la ghiera [🌀] per scegliere il nome della persona di cui cancellare le informazioni, quindi premere il pulsante [OK].
- Dopo che viene visualizzato [Elimina?], premere i pulsanti [◀][▶] o ruotare la ghiera [🌀] per scegliere [OK], quindi premere il pulsante [OK].



- Se si cancellano le informazioni di una persona registrata, non sarà possibile visualizzarne il nome (📖90), sovrascriverne le informazioni (📖93) o cercare le immagini in cui sono incluse (📖91).



- È anche possibile cancellare i nomi nelle informazioni sull'immagine (📖93).

Funzioni di personalizzazione delle immagini

Modifica del formato immagine

► Foto ► Filmati

Modificare il formato immagine (rapporto larghezza-altezza) attenendosi alla seguente procedura.



- Premere il pulsante [FUNC SET], scegliere [4:3] dal menu, quindi selezionare l'opzione desiderata (📖28).
- Al termine dell'impostazione, il formato immagine dello schermo verrà aggiornato.
- Per ripristinare l'impostazione originale, ripetere la procedura scegliendo, tuttavia, [4:3].

16:9	Utilizzato per la visualizzazione su televisori HD widescreen o dispositivi di visualizzazione simili.
3:2	Stesso formato immagine di una pellicola da 35 mm. Utilizzato per la stampa di immagini in formato 130 x 180 mm o formato cartolina.
4:3	Formato immagine nativo dello schermo della fotocamera. Utilizzato per la visualizzazione su televisori a definizione standard o dispositivi di visualizzazione simili. Utilizzato anche per la stampa di immagini in formato 90 x 130 mm o nei formati della serie A.
1:1	Formato immagine quadrato.



- Non disponibile in modalità [📷].

Prima dell'uso

Guida di base

Guida avanzata

Nozioni fondamentali della fotocamera

Modalità Automatica / Modalità Auto ibrida

Altre modalità di scatto

Modalità P

Modalità Tv, Av e M

Modalità riproduzione

Funzioni Wi-Fi

Menu di impostazione

Accessori

Appendice

Indice



Modifica della risoluzione dell'immagine (dimensioni)

► Foto ► Filmati

Scegliere fra 4 livelli di risoluzione dell'immagine, come descritto di seguito. Per linee guida sul numero di scatti che una memory card è in grado di contenere a ciascuna impostazione di risoluzione, vedere "Numero di scatti per memory card" (📖179).



- Premere il pulsante [FUNC], scegliere [L] dal menu, quindi selezionare l'opzione desiderata (📖28).
- Viene visualizzata l'opzione configurata.
- Per ripristinare l'impostazione originale, ripetere la procedura scegliendo, tuttavia, [L].

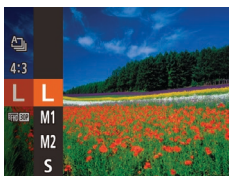

Linee guida per la scelta di una risoluzione in base al formato carta (per le immagini 4:3)

L	A2 (420 x 594 mm)
M1	A3 – A5 (297 x 420 – 148 x 210 mm)
M2	90 x 130 mm, 130 x 180 mm, Cartolina
S	Per e-mail e scopi simili



- Non disponibile in modalità [A].

Correzione delle aree di immagine verdastra causate dall'uso di lampade al mercurio

► Foto ► Filmati

In modalità [AUTO], nella ripresa di scene notturne illuminate da lampade al mercurio, i soggetti o lo sfondo possono assumere una leggera tinta verdastra, che può essere corretta automaticamente durante la ripresa utilizzando il bilanciamento del bianco in più aree.

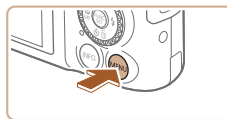

- Premere il pulsante [MENU], scegliere [Corr. lamp. Hg] nella scheda [CAMERA], quindi scegliere [On] (📖29).
- Al termine dell'impostazione, viene visualizzato [OK].
- Per ripristinare l'impostazione originale, ripetere la procedura scegliendo, tuttavia, [Off].



- Al termine della ripresa con le lampade al mercurio, impostare [Corr. lamp. Hg] nuovamente su [Off]. Diversamente, le tonalità verdi non causate dalle lampade al mercurio potrebbero venire erroneamente corrette.



- Si consiglia di effettuare qualche scatto preliminare di prova per assicurarsi di ottenere i risultati desiderati.
- In modalità Scatto continuo (📖44), questa impostazione è impostata su [Off] e non può essere modificata.

Prima dell'uso

Guida di base

Guida avanzata

Nozioni fondamentali della fotocamera

Modalità Automatica / Modalità Auto ibrida

Altre modalità di scatto

Modalità P

Modalità Tv, Av e M

Modalità riproduzione

Funzioni Wi-Fi

Menu di impostazione

Accessori

Appendice

Indice



Modifica della qualità dell'immagine del filmato

► Foto ► Filmati

Sono disponibili tre impostazioni per la qualità dell'immagine. Per linee guida sulla lunghezza massima dei filmati che una memory card è in grado di contenere a ciascun livello di qualità dell'immagine, vedere "Durata di registrazione per memory card" (📖179).



- Premere il pulsante [FUNC SET], scegliere [FHD 30P] dal menu, quindi selezionare l'opzione desiderata (📖28).
- Viene visualizzata l'opzione configurata.
- Per ripristinare l'impostazione originale, ripetere la procedura scegliendo, tuttavia, [FHD 30P].



Qualità immagine	Risoluzione	Frame Rate	Dettagli
FHD 30P	1920 x 1080	30 fps	Per la ripresa in Full HD
HD 30P	1280 x 720	30 fps	Per la ripresa in HD
VGA 30P	640 x 480	30 fps	Per la ripresa in definizione standard



- Nelle modalità [FHD 30P] e [HD 30P], sui bordi superiore e inferiore dello schermo vengono visualizzate delle barre nere. Esse indicano che l'area dell'immagine non può essere registrata.
- Nella modalità [P] è disponibile [FHD 30P] per riprendere filmati più fluidi (📖66).

Funzioni di scatto utili

Visualizzazione della griglia

► Foto ► Filmati

È possibile visualizzare sullo schermo una griglia per l'orientamento verticale e orizzontale come riferimento per lo scatto.



- Premere il pulsante [MENU], scegliere [Griglia] nella scheda [CAMERA], quindi scegliere [On] (📖29).
- Al termine dell'impostazione, la griglia viene visualizzata sullo schermo.
- Per ripristinare l'impostazione originale, ripetere la procedura scegliendo, tuttavia, [Off].



- La griglia non viene registrata negli scatti.

Prima dell'uso

Guida di base

Guida avanzata

Nozioni fondamentali della fotocamera

Modalità Automatica / Modalità Auto ibrida

Altre modalità di scatto

Modalità P

Modalità Tv, Av e M

Modalità riproduzione

Funzioni Wi-Fi

Menu di impostazione

Accessori

Appendice

Indice



Ingrandimento dell'area messa a fuoco

► Foto ► Filmati

Verificare la messa a fuoco premendo il pulsante dell'otturatore fino a metà corsa per ingrandire la parte dell'immagine nella cornice AF.

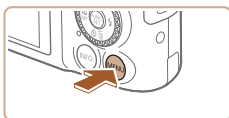

1 Configurare l'impostazione.

- Premere il pulsante [MENU], scegliere [AF-Point Zoom] nella scheda [CAM], quindi scegliere [On] (📖29).



2 Verificare la messa a fuoco.

- Premere il pulsante dell'otturatore fino a metà corsa. Il viso rilevato come soggetto principale adesso è ingrandito.
- Per ripristinare l'impostazione originale, scegliere [Off] al passo 1.



- L'area di messa a fuoco non viene ingrandita nei seguenti casi
 - Quando si preme il pulsante dell'otturatore fino a metà corsa.
 - Se un viso non viene rilevato, se il soggetto è troppo vicino alla fotocamera e il viso risulta essere troppo grande per lo schermo o se la fotocamera rileva il movimento del soggetto
 - Quando si utilizza lo zoom digitale (📖39)
 - Quando si utilizza l'AF tracking (📖78)
 - Quando si utilizza una TV come display (📖148)
- Non disponibile in modalità [A.S].

Disattivazione della livellazione automatica

► Foto ► Filmati

Solitamente, la livellazione automatica mantiene l'immagine del filmato livellata in orizzontale durante la registrazione. Per annullare questa funzione, scegliere [Disatti.].



- Premere il pulsante [MENU], scegliere [Livell. auto] nella scheda [CAM], quindi scegliere [Disatti.] (📖29).



- Una volta iniziata la registrazione del filmato, l'area di visualizzazione dell'immagine cambia e i soggetti vengono ingranditi (📖53).

Prima dell'uso

Guida di base

Guida avanzata

Nozioni fondamentali della fotocamera

Modalità Automatica / Modalità Auto ibrida

Altre modalità di scatto

Modalità P

Modalità Tv, Av e M

Modalità riproduzione

Funzioni Wi-Fi

Menu di impostazione

Accessori

Appendice

Indice



Modifica delle impostazioni della modalità IS

► Foto ► Filmati

Disattivazione della stabilizzazione dell'immagine

Quando la fotocamera viene tenuta ferma (come quando è fissata a un treppiede), per disattivare la stabilizzazione dell'immagine, impostarla su [Off].

1 Accedere alla schermata delle impostazioni.

- Premere il pulsante [MENU], scegliere [Impostazioni IS] nella scheda [CAMERA], quindi premere il pulsante [OK] (29).

2 Configurare l'impostazione.

- Premere i pulsanti [▲][▼] o ruotare la ghiera [DIAL] per scegliere [Mod. IS], quindi scegliere [Off] premendo i pulsanti [◀][▶].



Continuo	La stabilizzazione ottimale dell'immagine viene applicata automaticamente in base alle condizioni di scatto (Intelligent IS) (28).
Off	Disattiva la stabilizzazione delle immagini.

Registrazione di filmati con soggetti nella stessa dimensione mostrata prima della registrazione

► Foto ► Filmati

Di solito, una volta iniziata la registrazione del filmato, l'area di visualizzazione dell'immagine cambia e i soggetti vengono ingranditi per consentire di mantenere l'immagine il più in orizzontale possibile e di correggere l'effetto di fotocamera mossa.

Per registrare filmati con soggetti aventi le stesse dimensioni mostrate prima dello scatto, è possibile ridurre la stabilizzazione dell'immagine e annullare la livellazione automatica.



- Impostare [Liv. auto] su [Disatt.] come descritto in "Disattivazione della livellazione automatica" (52).
- Attenersi alla procedura indicata al passo 1 in "Disattivazione della stabilizzazione dell'immagine" (53) per accedere alla schermata [Impostazioni IS].
- Scegliere [Dynamic IS], quindi scegliere [Basso] (29).



- È possibile impostare [Mod. IS] su [Off] in modo che i soggetti vengano registrati nella stessa dimensione mostrata prima dello scatto.
- [Dynamic IS] non è disponibile quando [Mod. IS] è impostato su [Off] (53).
- Quando la qualità del filmato è [EVGA BQP], essa è impostata su [Standard] e non può essere modificata.

Prima dell'uso

Guida di base

Guida avanzata

Nozioni fondamentali della fotocamera

Modalità Automatica / Modalità Auto ibrida

Altre modalità di scatto

Modalità P

Modalità Tv, Av e M

Modalità riproduzione

Funzioni Wi-Fi

Menu di impostazione

Accessori

Appendice

Indice



Personalizzazione del funzionamento della fotocamera

Personalizzare le funzioni di scatto nella scheda [📷] della schermata dei menu come descritto di seguito.
Per istruzioni sulle funzioni del menu, vedere "Utilizzo della schermata del menu" (📖29).

Disattivazione di Luce Autofocus

► Foto ► Filmati

Una lampadina si accende per facilitare la messa a fuoco quando si preme il pulsante dell'otturatore fino a metà corsa in condizioni di luce scarsa. È possibile disattivare la lampadina.

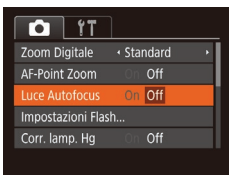

- Premere il pulsante [MENU], scegliere [Luce Autofocus] nella scheda [📷], quindi scegliere [Off] (📖29).
- Per ripristinare l'impostazione originale, ripetere la procedura scegliendo, tuttavia, [On].

Impedire l'accensione della lampadina di riduzione occhi rossi

► Foto ► Filmati

Una lampadina di riduzione occhi rossi si illumina per ridurre l'effetto occhi rossi causato dall'utilizzo del flash in condizioni di luce scarsa. È possibile disattivare la lampadina.

1 Accedere alla schermata [Impostazioni Flash].

- Premere il pulsante [MENU], scegliere [Impostazioni Flash] nella scheda [📷], quindi premere il pulsante [📖] (📖29).



2 Configurare l'impostazione.

- Scegliere [Off] (📖29).
- Per ripristinare l'impostazione originale, ripetere la procedura scegliendo, tuttavia, [On].

Modifica dello stile di visualizzazione dell'immagine dopo gli scatti

► Foto ► Filmati

È possibile modificare la durata di visualizzazione delle immagini e quali informazioni vengono visualizzate subito dopo lo scatto.

Modifica del periodo di visualizzazione dell'immagine dopo gli scatti

1 Accedere alla schermata [Visual. Immag. dopo lo scatto].

- Premere il pulsante [MENU], scegliere [Visual. Immag. dopo lo scatto] nella scheda [📷], quindi premere il pulsante [📖] (📖29).



2 Configurare l'impostazione.

- Scegliere [Tempo visual.], premere i pulsanti [◀][▶] per scegliere l'opzione desiderata.
- Per ripristinare l'impostazione originale, ripetere la procedura scegliendo [Breve].



Prima dell'uso
Guida di base
Guida avanzata
Nozioni fondamentali della fotocamera
Modalità Automatica / Modalità Auto ibrida
Altre modalità di scatto
Modalità P
Modalità Tv, Av e M
Modalità riproduzione
Funzioni Wi-Fi
Menu di impostazione
Accessori
Appendice
Indice



Breve	Consente di visualizzare le immagini solo finché non è possibile effettuare un nuovo scatto.
2 sec., 4 sec., 8 sec.	Consente di visualizzare per la durata specificata. Anche durante la visualizzazione della foto scattata è possibile effettuare un altro scatto premendo nuovamente il pulsante dell'otturatore fino a metà corsa.
Mantieni	Consente di visualizzare le immagini finché non viene premuto il pulsante dell'otturatore fino a metà corsa.
Off	Nessuna visualizzazione delle immagini dopo gli scatti.

Modifica della schermata visualizzata dopo gli scatti

Modificare lo stile di visualizzazione delle immagini dopo gli scatti.

1 Impostare [Tempo visual.] su [2 sec.], [4 sec.], [8 sec.] o [Mantieni] (📖 54).

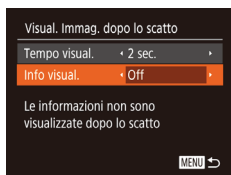

2 Configurare l'impostazione.

- Premere i pulsanti [▲][▼] o ruotare la ghiera [🔘] per scegliere [Info visual.]. Premere i pulsanti [◀][▶] per scegliere l'opzione desiderata.
- Per ripristinare l'impostazione originale, ripetere la procedura scegliendo, tuttavia, [Off].



Off	Consente di visualizzare solo l'immagine.
Dettaglio	Consente di visualizzare i dettagli dello scatto (📖 167).



- Quando [Tempo visual.] (📖 54) è impostato su [Off] o [Breve], [Info visual.] è impostato su [Off] e non può essere modificato.
- Premendo il pulsante [INFO] mentre è visualizzata un'immagine dopo lo scatto, è possibile passare alla visualizzazione delle informazioni. Notare che le impostazioni di [Info visual.] non vengono modificate. È anche possibile eliminare le immagini premendo il pulsante [▼] oppure proteggere (📖 96) o contrassegnare le immagini come preferite (📖 101) premendo il pulsante [🔖].

- Prima dell'uso
- Guida di base
- Guida avanzata
 - Nozioni fondamentali della fotocamera
 - Modalità Automatica / Modalità Auto ibrida
 - Altre modalità di scatto
 - Modalità P
 - Modalità Tv, Av e M
 - Modalità riproduzione
 - Funzioni Wi-Fi
 - Menu di impostazione
 - Accessori
 - Appendice
- Indice



Altre modalità di scatto

Grazie agli esclusivi effetti immagine e alle funzioni speciali è possibile scattare bellissime foto di qualità professionale in vari tipi di scene



Personalizzazione di luminosità/ colore (Controllo Live View)

► Foto ► Filmati

È possibile personalizzare con facilità la luminosità o i colori delle immagini durante lo scatto attenendosi alla seguente procedura.



1 Attivare la modalità [LIVE].

- Impostare la ghiera di selezione su [LIVE].

2 Configurare l'impostazione.

- Premere il pulsante [⊕] per accedere alla schermata delle impostazioni. Premere i pulsanti [▲][▼] per scegliere una voce di impostazione, quindi premere i pulsanti [◀][▶] o ruotare la ghiera [⊙] per modificare il valore osservando lo schermo.
- Premere il pulsante [⊕].

3 Scattare.

Luminosità	Per ottenere immagini più luminose, spostare il livello verso destra. Per ottenere immagini più scure, spostarlo verso sinistra.
Colore	Per ottenere immagini con colori più intensi, spostare il livello verso destra. Per ottenere immagini con colori più attenuati, spostarlo verso sinistra.
Tono	Per ottenere immagini con tonalità più calde e rossastre, spostare il livello verso destra. Per ottenere immagini con tonalità più fredde e bluastre, spostarlo verso sinistra.

Prima dell'uso

Guida di base

Guida avanzata

Nozioni fondamentali della fotocamera

Modalità Automatica / Modalità Auto ibrida

Altre modalità di scatto

Modalità P

Modalità Tv, Av e M

Modalità riproduzione

Funzioni Wi-Fi

Menu di impostazione

Accessori

Appendice

Indice



Applicazione automatica di effetti (Scatto creativo)

► Foto ► Filmati

Utilizzo di diverse immagini da ciascuno scatto

La fotocamera determina le condizioni del soggetto e dello scatto, applicando automaticamente effetti speciali e ricomponendo lo scatto per enfatizzare il soggetto. Per ciascuno scatto vengono registrate sei foto. È possibile acquisire più foto con effetti utilizzando le impostazioni stabilite dalla fotocamera.



1 Attivare la modalità [C].

- Impostare la ghiera di selezione su [C].

2 Scattare.

- Premere completamente il pulsante dell'otturatore. Durante lo scatto, il suono scatto viene riprodotto per tre volte.
- Le sei foto vengono visualizzate prima in successione e poi contemporaneamente per circa due secondi.
- Per mantenere le immagini visualizzate finché si tiene premuto il pulsante dell'otturatore fino a metà corsa, premere il pulsante [M]. È possibile scegliere un'immagine per la visualizzazione a schermo intero premendo i pulsanti [▲][▼][◀][▶] o ruotando la ghiera [Q], quindi premere il pulsante [M].
- Per tornare alla visualizzazione originale, premere il pulsante [MENU].



- Lo scatto richiederà del tempo quando si attiva il flash e occorre mantenere ferma la fotocamera finché non viene riprodotto il suono scatto per tre volte.
- Le sei immagini vengono gestite insieme come se fossero un gruppo (92).
- La visualizzazione in contemporanea delle sei immagini come mostrata al passo 2 è disponibile solo immediatamente dopo lo scatto.

Sceita degli effetti

È possibile scegliere degli effetti per le immagini acquisite in modalità [C].



- Dopo aver scelto la modalità [C], premere il pulsante [INFO].
- Premere i pulsanti [◀][▶] o ruotare la ghiera [Q] per scegliere l'effetto desiderato, quindi premere il pulsante [M].

☑ Automatico	Tutti gli effetti
☑ Retro	Immagini che sembrano foto del passato
☑ Monocrom.	Immagini generate in un solo colore
☑ Speciale	Immagini marcate, dall'aspetto particolare
☑ Naturale	Immagini tenui, dall'aspetto naturale

Prima dell'uso

Guida di base

Guida avanzata

Nozioni fondamentali della fotocamera

Modalità Automatica / Modalità Auto ibrida

Altre modalità di scatto

Modalità P

Modalità Tv, Av e M

Modalità riproduzione

Funzioni Wi-Fi

Menu di impostazione

Accessori

Appendice

Indice



Registrazione di filmati con diversi effetti

Lasciare che la fotocamera determini i soggetti e le condizioni di scatto quando si registrano i filmati e automaticamente verranno aggiunti filtri ed effetti, come la riproduzione in visione rallentata o velocizzata. Dopo aver registrato alcuni filmati, quattro di essi massimo vengono combinati automaticamente per creare un filmato Scatto creativo di 15 – 25 secondi. Notare che il suono non viene registrato in questa modalità.

1 Attivare la modalità [📷].

- Impostare la ghiera di selezione su [📷].



2 Registrare il primo filmato.

- Premere il pulsante del filmato. La registrazione ha inizio e viene visualizzata una barra per indicare il tempo trascorso.
- La registrazione si interrompe automaticamente dopo 3 – 6 secondi.

3 Registrare dal secondo al quarto filmato.

- Ripetere il passo 2 tre volte per registrare quattro filmati.



- Anche se in un determinato giorno non si registrano quattro filmati, un filmato Scatto creativo verrà salvato come file distinto quando cambia la data.



- Gli effetti sono generalmente applicati in modo uniforme ai filmati da 1 a 4, ma è anche possibile cambiare l'effetto in ciascun filmato (📖57).
- È possibile modificare i singoli capitoli (📖106).

Riproduzione filmati Scatto creativo

È possibile scegliere e riprodurre filmati Scatto creativo registrati in modalità [📷] (📖89).

Soggetti in movimento (Sport)

► Foto ► Filmati

La fotocamera scatta in modo continuo mentre mette a fuoco i soggetti in movimento.



1 Attivare la modalità [📷].

- Impostare la ghiera di selezione su [📷].



2 Mettere a fuoco.

- Mentre si preme il pulsante dell'otturatore fino a metà corsa, la fotocamera continua a regolare la messa a fuoco e la luminosità dell'immagine in corrispondenza del punto in cui viene visualizzata la cornice blu.

3 Scattare.

- Premere completamente il pulsante dell'otturatore per scattare in modo continuo.



- In modalità [📷] le immagini possono apparire sgranate poiché la sensibilità ISO (📖72) viene aumentata per adattarsi alle condizioni di scatto.
- Per ulteriori informazioni sulla distanza di scatto in modalità [📷], vedere "Distanza di scatto" (📖178).
- Prima di poter scattare nuovamente, potrebbe essere necessario attendere alcuni secondi. Tenere presente che alcuni tipi di memory card possono ritardare ulteriormente lo scatto successivo.
- La ripresa potrebbe rallentare in base alle condizioni di scatto, alle impostazioni della fotocamera e alla posizione dello zoom.
- Anche se si scatta in [📷] modalità Automatica (📖40), lo scatto continuo non è supportato.

Prima dell'uso

Guida di base

Guida avanzata

Nozioni fondamentali della fotocamera

Modalità Automatica / Modalità Auto ibrida

Altre modalità di scatto

Modalità P

Modalità Tv, Av e M

Modalità riproduzione

Funzioni Wi-Fi

Menu di impostazione

Accessori

Appendice

Indice



Scene specifiche

Scegliere una modalità corrispondente alla scena da riprendere. La fotocamera configurerà in modo automatico le impostazioni per effettuare scatti ottimali.



1 Attivare la modalità [SCN].

- Impostare la ghiera di selezione su [SCN].



2 Scegliere una modalità di scatto.

- Premere il pulsante [M], scegliere [S], quindi selezionare una modalità di scatto (828).

3 Scattare.

Scatti di ritratti (Ritratto)

► Foto ► Filmati



- Riprendere immagini di persone con un effetto sfumato.

Riprese di scene notturne senza l'utilizzo di un treppiede (Notturmo senza treppiede)

► Foto ► Filmati

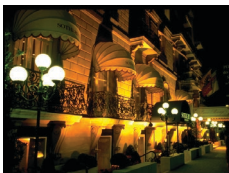

- Consente di scattare eccellenti fotografie di scene notturne o ritratti con paesaggi notturni sullo sfondo senza la necessità di tenere ben ferma la fotocamera, come con un treppiede.



Scatti in condizione di luce scarsa (Luce scarsa)

► Foto ► Filmati

- Scattare riducendo al minimo l'effetto mosso della fotocamera e del soggetto anche in condizioni di scarsa illuminazione.



Riprese di fuochi d'artificio (Fuochi d'artificio)

► Foto ► Filmati

- Riprese di fuochi d'artificio con colori intensi.



- I soggetti appaiono più grandi in modalità [P] in confronto ad altre modalità.
- In modalità [P] le immagini possono apparire sgranate poiché la sensibilità ISO (872) viene aumentata per adattarsi alle condizioni di scatto.
- Poiché la fotocamera scatterà in modo continuo in modalità [P], si consiglia di tenerla saldamente senza muoverla.
- In modalità [P], un eccessivo effetto mosso o alcune condizioni di scatto potrebbero impedire di ottenere i risultati desiderati.
- In modalità [P], fissare la fotocamera a un treppiede oppure adottare altri metodi per tenerla ferma e impedire l'effetto fotocamera mosso. Inoltre, quando si scatta con un treppiede o si utilizza un altro metodo per fissare la fotocamera, impostare [Mod. IS] su [Off] (83).

Prima dell'uso

Guida di base

Guida avanzata

Nozioni fondamentali della fotocamera

Modalità Automatica / Modalità Auto ibrida

Altre modalità di scatto

Modalità P

Modalità Tv, Av e M

Modalità riproduzione

Funzioni Wi-Fi

Menu di impostazione

Accessori

Appendice

Indice





- Se per le scene notturne si utilizza un treppiede, gli scatti in modalità [AUTO] anziché [P] daranno risultati migliori (📖32).
- In modalità [S], la risoluzione è [M] (2592 x 1944 pixel) e non può essere modificata.
- In modalità [M], anche se non viene visualizzata alcuna cornice quando si preme il pulsante dell'otturatore fino a metà corsa, viene comunque definita la messa a fuoco migliore.

Applicazione di effetti speciali

Aggiungere vari effetti alle immagini durante lo scatto.



1 Scegliere una modalità di scatto.

- Seguire la procedura dei passi 1 – 2 in "Scene specifiche" (📖59) per scegliere una modalità di scatto.

2 Scattare.



Riprese con colori vivaci (Extra vivace)

▶ Foto ▶ Filmati

- Riprese con colori intensi e vivaci.



Scatti posterizzati (Effetto poster)

▶ Foto ▶ Filmati

- Riprese con l'aspetto di un poster o di un'immagine invecchiata.



- Nelle modalità [S] e [M] si consiglia di effettuare qualche scatto preliminare di prova per assicurarsi di ottenere i risultati desiderati.

Prima dell'uso

Guida di base

Guida avanzata

Nozioni fondamentali della fotocamera

Modalità Automatica / Modalità Auto ibrida

Altre modalità di scatto

Modalità P

Modalità Tv, Av e M

Modalità riproduzione

Funzioni Wi-Fi

Menu di impostazione

Accessori

Appendice

Indice



Scatto con l'effetto di un obiettivo fish-eye (Effetto fish-eye)

► Foto ► Filmati

Scattare con l'effetto di distorsione di un obiettivo fish-eye.

1 Scegliere [FISH].

- Attenersi alla procedura indicata nei passi 1 – 2 di "Scene specifiche" (libro 59) e scegliere [FISH].



2 Scegliere il livello dell'effetto.

- Premere il pulsante [INFO], scegliere un livello dell'effetto (premere i pulsanti [◀][▶] o ruotare la ghiera [DIAL]), quindi premere nuovamente il pulsante [INFO].
- Viene mostrata l'anteprima dello scatto con l'effetto applicato.

3 Scattare.



- Si consiglia di effettuare qualche scatto preliminare di prova per assicurarsi di ottenere i risultati desiderati.

Scatti con l'aspetto di modelli in miniatura (Effetto miniatura)

► Foto ► Filmati

Crea l'effetto di un modello in miniatura, sfocando le aree dell'immagine che si trovano sopra e sotto l'area selezionata. È anche possibile riprendere filmati che hanno l'aspetto di scene di modelli in miniatura scegliendo la velocità di riproduzione prima della registrazione del filmato. Le persone e gli oggetti nella scena si muoveranno rapidamente durante la riproduzione. I suoni non vengono registrati.

1 Scegliere [MINI].

- Attenersi alla procedura indicata nei passi 1 – 2 di "Scene specifiche" (libro 59) e scegliere [MINI].
- Viene visualizzata una cornice bianca a indicare l'area dell'immagine che non verrà sfocata.

2 Scegliere l'area da mantenere a fuoco.

- Premere il pulsante [INFO].
- Spostare la leva dello zoom per ridimensionare la cornice e premere i pulsanti [▲][▼] per spostarla.



3 Per i filmati, scegliere la velocità di riproduzione.

- Premere il pulsante [MENU], quindi scegliere la velocità premendo i pulsanti [◀][▶] o ruotando la ghiera [DIAL].



Prima dell'uso

Guida di base

Guida avanzata

Nozioni fondamentali della fotocamera

Modalità Automatica / Modalità Auto ibrida

Altre modalità di scatto

Modalità P

Modalità Tv, Av e M

Modalità riproduzione

Funzioni Wi-Fi

Menu di impostazione

Accessori

Appendice

Indice



4 Tornare alla schermata di scatto e scattare.

- Premere il pulsante [MENU] per tornare alla schermata di scatto e scattare.

Velocità di riproduzione e durata di riproduzione stimata (per filmati di un minuto)

Velocità	Durata riproduzione
5x	Circa 12 sec.
10x	Circa 6 sec.
20x	Circa 3 sec.

I filmati vengono riprodotti a 30 fps.



- Lo zoom non è disponibile nella ripresa di filmati. Assicurarsi di impostare lo zoom prima della ripresa.
- Si consiglia di effettuare qualche scatto preliminare di prova per assicurarsi di ottenere i risultati desiderati.



- Per modificare l'orientamento della cornice (da orizzontale a verticale o viceversa), premere il pulsante [C] al passo 2. È possibile spostare la cornice nell'orientamento verticale premendo i pulsanti [◀] [▶].
- Se la fotocamera viene tenuta in verticale, si cambierà l'orientamento della cornice.
- La qualità dell'immagine del filmato è [VGA] con un formato immagine di [4:3] e [HD] con un aspetto immagine di [16:9] ([49]). Non è possibile modificare tali impostazioni della qualità.
- Non è possibile modificare il fattore di zoom con il pulsante [Z] mentre sono visualizzate le schermate dei passi 2 e 3 o durante la ripresa di filmati.

Scatto con l'effetto di una fotocamera giocattolo (Effetto foto giocattolo)

► Foto ► Filmati

Questo effetto consente alle immagini di sembrare scattate con una fotocamera giocattolo grazie alla vignettatura (angoli dell'immagine più scuri e sfocati) e modificando il colore generale.

1 Scegliere [C].

- Attenersi alla procedura indicata nei passi 1 – 2 di "Scene specifiche" ([59]) e scegliere [C].

2 Scegliere un tono colore.

- Premere il pulsante [INFO], scegliere un tono colore (premere i pulsanti [◀] [▶] o ruotare la ghiera [C]), quindi premere nuovamente il pulsante [INFO].
- Viene mostrata l'anteprima dello scatto con l'effetto applicato.



3 Scattare.

Standard	Scatti che sembrano immagini riprese con una fotocamera giocattolo.
Caldo	La tonalità delle immagini risulta più calda rispetto a [Standard].
Freddo	La tonalità delle immagini risulta più fredda rispetto a [Standard].



- Si consiglia di effettuare qualche scatto preliminare di prova per assicurarsi di ottenere i risultati desiderati.

Prima dell'uso

Guida di base

Guida avanzata

Nozioni fondamentali della fotocamera

Modalità Automatica / Modalità Auto ibrida

Altre modalità di scatto

Modalità P

Modalità Tv, Av e M

Modalità riproduzione

Funzioni Wi-Fi

Menu di impostazione

Accessori

Appendice

Indice



Scatto con un effetto flou

► Foto ► Filmati

Questa funzione consente di scattare immagini come se alla fotocamera fosse collegato un filtro effetto flou. È possibile regolare il livello degli effetti in base alle necessità.

1 Scegliere [INFO].

- Attenersi alla procedura indicata nei passi 1 – 2 di "Scene specifiche" (libro 59) e scegliere [INFO].



2 Scegliere il livello dell'effetto.

- Premere il pulsante [INFO], scegliere un livello dell'effetto (premere i pulsanti [◀][▶] o ruotare la ghiera [●]), quindi premere nuovamente il pulsante [INFO].
- Viene mostrata l'anteprima dello scatto con l'effetto applicato.

3 Scattare.



- Si consiglia di effettuare qualche scatto preliminare di prova per assicurarsi di ottenere i risultati desiderati.

Scatti in monocromatico

► Foto ► Filmati

Scattare immagini in bianco e nero, seppia oppure blu e bianco.

1 Scegliere [INFO].

- Attenersi alla procedura indicata nei passi 1 – 2 di "Scene specifiche" (libro 59) e scegliere [INFO].



2 Scegliere un tono colore.

- Premere il pulsante [INFO], scegliere un tono colore (premere i pulsanti [◀][▶] o ruotare la ghiera [●]), quindi premere nuovamente il pulsante [INFO].
- Viene mostrata l'anteprima dello scatto con l'effetto applicato.

3 Scattare.

Bianco & Nero	Scatti in bianco e nero.
Seppia	Scatti con tonalità seppia.
Blu	Scatti in blu e bianco.

Prima dell'uso

Guida di base

Guida avanzata

Nozioni fondamentali della fotocamera

Modalità Automatica / Modalità Auto ibrida

Altre modalità di scatto

Modalità P

Modalità Tv, Av e M

Modalità riproduzione

Funzioni Wi-Fi

Menu di impostazione

Accessori

Appendice

Indice



Modalità speciali per altri scopi

Scatto automatico dopo il rilevamento di un viso (Otturatore intelligente)

► Foto ► Filmati

Scatto automatico dopo il rilevamento di un sorriso (Sorriso)

► Foto ► Filmati

La fotocamera scatta automaticamente dopo avere rilevato un sorriso, anche se non viene premuto il pulsante dell'otturatore.



1 Scegliere [☺].

- Attenersi alla procedura dei passi 1 – 2 di "Scene specifiche" (libro 59) e scegliere [☺], quindi premere il pulsante [INFO].
- Premere i pulsanti [◀][▶] oppure ruotare la ghiera [●] per scegliere [☺], quindi premere il pulsante [INFO].
- Nella fotocamera viene attivata la funzione di attesa e viene visualizzato [Rilevamento sorriso on].

2 Puntare la fotocamera su una persona.

- Ogni volta che la fotocamera rileva un sorriso, scatterà dopo l'accensione della spia.
- Per sospendere il rilevamento del sorriso, premere il pulsante [▼]. Per riprendere il rilevamento, premere nuovamente il pulsante [▼].



- Al termine della ripresa, passare a un'altra modalità. In caso contrario, la fotocamera continuerà a scattare ogni volta che viene rilevato un sorriso.



- Per scattare normalmente, è anche possibile premere il pulsante dell'otturatore.
- La fotocamera sarà in grado di rilevare i sorrisi con maggiore facilità se la persona è rivolta verso di essa e sorride in modo ampio, mostrando la dentatura.
- Per modificare il numero di scatti, premere i pulsanti [▲][▼] dopo avere scelto [☺] nel passo 1.
- Lo scatto automatico non è disponibile mentre si tiene premuto il pulsante [☐].

Scatto automatico dopo il rilevamento di un occhialino (Autoscatto occhialino)

► Foto ► Filmati

Puntare la fotocamera verso una persona e premere completamente il pulsante dell'otturatore. La fotocamera scatterà circa due secondi dopo che viene rilevato un occhialino.

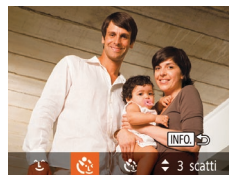

1 Scegliere [👓].

- Attenersi alla procedura dei passi 1 – 2 di "Scene specifiche" (libro 59) e scegliere [👓], quindi premere il pulsante [INFO].
- Premere i pulsanti [◀][▶] oppure ruotare la ghiera [●] per scegliere [👓], quindi premere il pulsante [INFO].

2 Comporre lo scatto e premere il pulsante dell'otturatore fino a metà corsa.

- Verificare che intorno al viso della persona che farà l'occhialino sia visualizzata una cornice verde.

Prima dell'uso

Guida di base

Guida avanzata

Nozioni fondamentali della fotocamera

Modalità Automatica / Modalità Auto ibrida

Altre modalità di scatto

Modalità P

Modalità Tv, Av e M

Modalità riproduzione

Funzioni Wi-Fi

Menu di impostazione

Accessori

Appendice

Indice



3 Premere completamente il pulsante dell'otturatore.

- Nella fotocamera viene attivata la funzione di attesa e viene visualizzato [Occhiolino e scattare].
- La spia lampeggia e viene riprodotto il suono dell'autoscatto.



4 Rivolgersi verso la fotocamera e fare l'occhiolino.

- La fotocamera scatterà circa due secondi dopo che viene rilevato un occhiolino da parte della persona la cui viso si trova dentro la cornice.
- Per annullare la ripresa dopo avere attivato l'autoscatto, premere il pulsante [MENU].



- Se non viene rilevato l'occhiolino, farlo nuovamente in modo lento e deliberato.
- È possibile che l'occhiolino non venga rilevato se gli occhi sono coperti dai capelli o da un cappello oppure dagli occhiali.
- Anche la chiusura contemporanea di entrambi gli occhi verrà considerata un occhiolino.
- Se l'occhiolino non viene rilevato, la fotocamera scatterà circa 15 secondi dopo.
- Per modificare il numero di scatti, premere i pulsanti [▲][▼] dopo avere scelto [📷] nel passo 1.
- Se non vi sono persone nell'area di ripresa quando il pulsante dell'otturatore viene premuto completamente, la fotocamera scatterà quando nell'area di ripresa viene rilevata una persona che fa l'occhiolino.
- Non è possibile modificare il fattore di zoom con il pulsante [📏] dopo avere premuto completamente il pulsante dell'otturatore.

■ Scatto automatico dopo il rilevamento di una nuova persona (Autoscatto viso)

► Foto ► Filmati

La fotocamera scatterà circa due secondi dopo aver rilevato che il viso di un'altra persona (ad esempio, il fotografo) è entrato nell'area di ripresa (📖77). Questa funzione risulta utile per includere il fotografo nelle foto di gruppo o in riprese simili.



1 Scegliere [📷].

- Attenersi alla procedura dei passi 1 – 2 di "Scene specifiche" (📖59) e scegliere [📷], quindi premere il pulsante [INFO].
- Premere i pulsanti [◀][▶] oppure ruotare la ghiera [🔘] per scegliere [📷], quindi premere il pulsante [INFO].

2 Comporre lo scatto e premere il pulsante dell'otturatore fino a metà corsa.

- Accertarsi che sul viso messo a fuoco venga visualizzata una cornice verde e sui visi delle altre persone vengano visualizzate cornici bianche.

3 Premere completamente il pulsante dell'otturatore.

- Nella fotocamera viene attivata la funzione di attesa prima dello scatto e sullo schermo viene visualizzato il messaggio [Guarda dritto in camera all'inizio del count down].
- La spia lampeggia e viene riprodotto il suono dell'autoscatto.

Prima dell'uso

Guida di base

Guida avanzata

Nozioni fondamentali della fotocamera

Modalità Automatica / Modalità Auto ibrida

Altre modalità di scatto

Modalità P

Modalità Tv, Av e M

Modalità riproduzione

Funzioni Wi-Fi

Menu di impostazione

Accessori

Appendice

Indice





4 Unirsi ai soggetti nell'area di ripresa e guardare la fotocamera.

- Quando la fotocamera rileva un nuovo viso, il lampeggiamento della spia e il segnale acustico dell'autoscatto aumentano di frequenza. (Quando il flash si attiva, la spia resterà accesa). La fotocamera scatterà dopo circa due secondi.
- Per annullare la ripresa dopo avere attivato l'autoscatto, premere il pulsante [MENU].



- Anche se il proprio viso non viene rilevato dopo essersi uniti ai soggetti nell'area di ripresa, la fotocamera scatterà circa 15 secondi più tardi.
- Per modificare il numero di scatti, premere i pulsanti [▲][▼] dopo avere scelto [25] nel passo 1.
- Non è possibile modificare il fattore di zoom con il pulsante [□] dopo avere premuto completamente il pulsante dell'otturatore.

Ripresa di vari filmati

► Foto ► **Filmati**

Registrazione di filmati in modalità standard

► Foto ► **Filmati**



1 Attivare la modalità [LIVE].

- Impostare la ghiera di selezione su [LIVE].
- Premere il pulsante [LIVE], scegliere [LIVE] dal menu, quindi [LIVE] (libro 28).
- Sul bordo superiore e quello inferiore dello schermo vengono visualizzate delle barre nere e il soggetto viene leggermente ingrandito. Le barre nere indicano aree dell'immagine non registrate.

2 Configurare le impostazioni per adattarle al filmato (libro 168).

3 Scattare.

- Premere il pulsante del filmato.
- Per interrompere la registrazione del filmato, premere nuovamente il pulsante del filmato.

Prima dell'uso

Guida di base

Guida avanzata

Nozioni fondamentali della fotocamera

Modalità Automatica / Modalità Auto ibrida

Altre modalità di scatto

Modalità P

Modalità Tv, Av e M

Modalità riproduzione

Funzioni Wi-Fi

Menu di impostazione

Accessori

Appendice

Indice



Registrazione di filmati più fluidi

Per registrare filmati più fluidi con una velocità dei fotogrammi quasi raddoppiata, attenersi alla seguente procedura.



- Attenersi ai passi in "Modifica della qualità dell'immagine del filmato" (📖51) e scegliere [FHD 60P].

Blocco o modifica della luminosità delle immagini prima della registrazione

► Foto ► Filmati

Prima o durante la registrazione, è possibile bloccare l'esposizione oppure modificarla con incrementi di 1/3 di stop in un intervallo compreso fra -2 e +2 stop.



1 Bloccare l'esposizione.

- Premere il pulsante [▲] per bloccare l'esposizione. Viene visualizzata la barra di modifica dell'esposizione.
- Per sbloccare l'esposizione, premere nuovamente il pulsante [▲].



2 Modificare l'esposizione.

- Ruotare la ghiera [🔘] per modificare l'esposizione guardando lo schermo.

3 Scattare (📖66).

Disattivazione dell'otturatore lento autom.

► Foto ► Filmati

L'otturatore lento automatico può essere disattivato se il movimento nei filmati è irregolare. Tuttavia, in condizioni di scarsa luminosità, i filmati potrebbero apparire scuri.

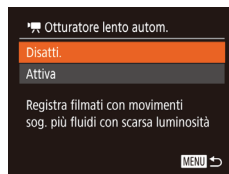

- Premere il pulsante [MENU], scegliere [P, Otturatore lento autom.] nella scheda [📷], quindi scegliere [Disatt.] (📖29).
- Per ripristinare l'impostazione originale, ripetere la procedura ma scegliere [Attiva].

✎ • L'otturatore lento automatico è disponibile solo per filmati [FHD 60P].

Correzione di un forte effetto mosso della fotocamera

► Foto ► Filmati

Neutralizzare un forte effetto mosso della fotocamera, ad esempio durante la registrazione in movimento. La parte delle immagini visualizzata varia maggiormente rispetto a [Standard] e i soggetti vengono ingranditi ulteriormente.



- Attenersi alla procedura indicata in "Registrazione di filmati con soggetti nella stessa dimensione mostrata prima della registrazione" (📖53) per scegliere [Alto].

Prima dell'uso
Guida di base
Guida avanzata
Nozioni fondamentali della fotocamera
Modalità Automatica / Modalità Auto ibrida
Altre modalità di scatto
Modalità P
Modalità Tv, Av e M
Modalità riproduzione
Funzioni Wi-Fi
Menu di impostazione
Accessori
Appendice
Indice

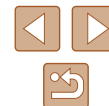



- [Dynamic IS] non è disponibile quando [Mod. IS] è impostato su [Off] (📖53).
- Quando la qualità del filmato è [AVG A COP], essa è impostata su [Standard] e non può essere modificata.

Impostazioni sonore

► Foto ► Filmati

Disattivazione del Filtro Vento

Il rumore causato dalla presenza di vento forte può essere ridotto. Tuttavia, se si utilizza questa opzione in assenza di vento, l'audio della registrazione potrebbe assumere un tono innaturale. In tal caso, è possibile disattivare il filtro vento.



- Premere il pulsante [MENU], scegliere [Filtro Vento] nella scheda [📷], quindi scegliere [Off] (📖29).

Utilizzo dell'attenuatore

L'attenuatore può ridurre la distorsione audio in ambienti rumorosi. Tuttavia, in ambienti silenziosi riduce il livello di registrazione audio.



- Premere il pulsante [MENU], scegliere [Attenuatore] nella scheda [📷], quindi scegliere l'opzione desiderata (📖29).

Registrazione di filmati in modalità Filmato breve

► Foto ► Filmati

Applicare effetti di riproduzione a filmati brevi di alcuni secondi, come la riproduzione velocizzata, la visione al rallentatore o il replay. I filmati registrati in questo modo possono essere inclusi negli album Video Ricordi Speciali (📖107).

1 Attivare la modalità [📷].

- Impostare la ghiera di selezione su [📷].
- Premere il pulsante [📷], scegliere [📷] dal menu, quindi [📷] (📖28).
- Sui bordi superiore e inferiore dello schermo vengono visualizzate delle barre nere. Esse indicano che l'area dell'immagine non può essere registrata.



2 Specificare il tempo di ripresa e l'effetto di riproduzione.

- Premere il pulsante [INFO].
- Ruotare la ghiera [📷] per impostare la durata della ripresa (4 – 6 sec.), quindi premere i pulsanti [◀] [▶] per impostare i seguenti effetti di riproduzione.

3 Scattare (📖66).

- Viene visualizzata una barra che mostra il tempo trascorso.

Prima dell'uso

Guida di base

Guida avanzata

Nozioni fondamentali della fotocamera

Modalità Automatica / Modalità Auto ibrida

Altre modalità di scatto

Modalità P

Modalità Tv, Av e M

Modalità riproduzione

Funzioni Wi-Fi

Menu di impostazione





Accessori

Appendice



Indice



Effetti di riproduzione

 2x	Riproduzione in visione velocizzata
 1x	Riproduzione a velocità normale
 1/2x	Riproduzione in visione rallentata
	Riproduzione normale con gli ultimi due secondi riavvolti velocemente e riprodotti di nuovo in visione rallentata



- Il suono non viene registrato in queste clip.
- La qualità del filmato è   ( 51) e non può essere modificata.



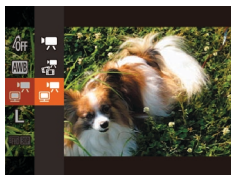

Registrazione di filmati iFrame

► Foto ► Filmati

È possibile registrare filmati che possono essere modificati con software o dispositivi compatibili con iFrame.





1 Scegliere .

- Impostare la ghiera di selezione su .
- Premere il pulsante , scegliere  dal menu, quindi  ( 28).
- Sui bordi superiore e inferiore dello schermo vengono visualizzate delle barre nere. Esse indicano che l'area dell'immagine non può essere registrata.

2 Scattare 66).



- iFrame è un formato video sviluppato da Apple Inc.
- La qualità del filmato è   ( 51) e non può essere modificata.

Prima dell'uso

Guida di base

Guida avanzata

Nozioni fondamentali della fotocamera

Modalità Automatica / Modalità Auto ibrida

Altre modalità di scatto

Modalità P

Modalità Tv, Av e M

Modalità riproduzione

Funzioni Wi-Fi

Menu di impostazione

Accessori

Appendice

Indice



Modalità P

Scatti più mirati, con lo stile di ripresa preferito



- Le istruzioni di questo capitolo si riferiscono alla fotocamera con la ghiera di selezione impostata sulla modalità **[P]**.
- **[P]**: Programma AE, AE: esposizione automatica
- Prima di utilizzare una funzione presentata in questo capitolo in modalità diverse da quella **[P]**, assicurarsi che la funzione sia disponibile in tali modalità (📖168).

Scatto in modalità Programma AE ([P])

► Foto ► Filmati

È possibile personalizzare varie impostazioni delle funzioni per raggiungere lo stile di ripresa preferito.



1 Attivare la modalità [P].

- Impostare la ghiera di selezione su **[P]**.

2 Personalizzare le impostazioni in base alle proprie esigenze (📖71 – 📖83), quindi scattare.



- La velocità otturatore e il diaframma vengono visualizzati in arancione se non è possibile ottenere un'esposizione ottimale quando si preme il pulsante dell'otturatore fino a metà corsa. In questo caso, provare a modificare la sensibilità ISO (📖72) o ad attivare il flash (se i soggetti sono scuri, 📖81), per ottenere un'esposizione ottimale.
- È possibile registrare i filmati anche in modalità **[P]** premendo il pulsante del filmato. Tuttavia, alcune impostazioni di FUNC. (📖28) e MENU (📖29) potrebbero non venire modificate automaticamente per la registrazione di filmati.

Prima dell'uso

Guida di base

Guida avanzata

Nozioni fondamentali della fotocamera

Modalità Automatica / Modalità Auto ibrida

Altre modalità di scatto

Modalità P

Modalità Tv, Av e M

Modalità riproduzione

Funzioni Wi-Fi

Menu di impostazione

Accessori

Appendice

Indice



Luminosità dell'immagine (Esposizione)

Regolazione della luminosità dell'immagine (Compensazione dell'esposizione)

► Foto ► Filmati

L'esposizione standard impostata dalla fotocamera può essere regolata con incrementi di un 1/3 di stop nell'intervallo compreso fra -2 e +2.



- Premere il pulsante [▲]. Guardando lo schermo, ruotare la ghiera [⦿] per regolare la luminosità, quindi premere nuovamente il pulsante [▲] al termine delle operazioni.
- Viene visualizzato il livello di correzione specificato.

Blocco dell'esposizione/luminosità dell'immagine (Blocco AE)

► Foto ► Filmati

Prima di scattare, è possibile bloccare l'esposizione oppure specificare separatamente la messa a fuoco e l'esposizione.



1 Bloccare l'esposizione.

- Puntare la fotocamera sul soggetto da riprendere con l'esposizione bloccata. Con il pulsante dell'otturatore premuto fino a metà corsa, premere il pulsante [▲].
- Viene visualizzato [✳] e l'esposizione viene bloccata.

- Rilasciare il pulsante dell'otturatore e premere nuovamente il pulsante [▲] per sbloccare AE. In questo caso, [✳] non viene più visualizzato.

2 Comporre la ripresa e scattare.

- Dopo uno scatto, AE viene sbloccato e [✳] non viene più visualizzato.



- AE: esposizione automatica
- Dopo avere bloccato l'esposizione, è possibile modificare la combinazione di velocità otturatore e diaframma ruotando la ghiera [⦿] (Cambio programma).

Modifica del metodo di lettura

► Foto ► Filmati

Modificare il metodo di lettura (misurazione della luminosità) in base alle condizioni di scatto come indicato di seguito.



- Premere il pulsante [⦿], scegliere [☉] dal menu, quindi selezionare l'opzione desiderata (☉28).
- Viene visualizzata l'opzione configurata.

[☉] Valutativa	Per condizioni di scatto normali, inclusi gli scatti in controluce. Regola automaticamente l'esposizione per corrispondere alle condizioni di scatto.
[] Media ponder. centro	Stabilisce la luminosità media della luce su tutta l'area dell'immagine, calcolata attribuendo la priorità alla luminosità dell'area centrale.
[•] Spot	La misurazione viene limitata all'interno della cornice [] (Cornice Punto AE Spot), visualizzata al centro dello schermo.

Prima dell'uso

Guida di base

Guida avanzata

Nozioni fondamentali della fotocamera

Modalità Automatica / Modalità Auto ibrida

Altre modalità di scatto

Modalità P

Modalità Tv, Av e M

Modalità riproduzione

Funzioni Wi-Fi

Menu di impostazione

Accessori

Appendice

Indice

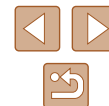

Modifica della sensibilità ISO

► Foto ► Filmati

Impostare la sensibilità ISO su [AUTO] per la regolazione automatica in base alla modalità e alle condizioni di scatto. In caso contrario, impostare un valore più elevato per aumentare la sensibilità o un valore inferiore per ridurla.

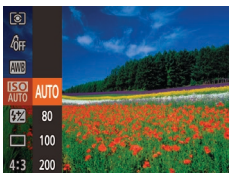

- Premere il pulsante [ISO], scegliere [ISO] dal menu, quindi selezionare l'opzione desiderata (📖28).
- Viene visualizzata l'opzione configurata.



- Per visualizzare la sensibilità ISO determinata automaticamente, quando è stata impostata su [AUTO], premere il pulsante dell'otturatore fino a metà corsa.
- Benché la scelta di una sensibilità ISO più bassa possa ridurre la granulosità delle immagini, c'è un maggiore rischio di effetto mosso della fotocamera e del soggetto in alcune condizioni di scatto.
- Scegliendo una sensibilità ISO più elevata, si aumenta la velocità otturatore, che potrebbe ridurre l'effetto mosso della fotocamera e del soggetto e aumentare la portata del flash. Tuttavia, le immagini potrebbero risultare sgranate.

Correzione della luminosità dell'immagine (i-Contrast)

► Foto ► Filmati

Prima dello scatto, è possibile rilevare le aree dell'immagine troppo luminose o scure (come visi o sfondi) e modificarle automaticamente per ottenere la luminosità ottimale. È anche possibile correggere automaticamente un contrasto insufficiente dell'intera immagine prima dello scatto, per fare risaltare meglio i soggetti.



- Premere il pulsante [MENU], scegliere [i-Contrast] nella scheda [CAMERA], quindi scegliere [Automatico] (📖29).
- Al termine dell'impostazione, viene visualizzato [Ci].



- In alcune condizioni di ripresa, la correzione potrebbe non essere adeguata oppure le immagini potrebbero apparire sgranate.



- È anche possibile correggere le immagini esistenti (📖104).

Prima dell'uso

Guida di base

Guida avanzata

Nozioni fondamentali della fotocamera

Modalità Automatica / Modalità Auto ibrida

Altre modalità di scatto

Modalità P

Modalità Tv, Av e M

Modalità riproduzione

Funzioni Wi-Fi

Menu di impostazione

Accessori

Appendice

Indice



Colori dell'immagine

Acquisizione di colori naturali (Bilanciamento del bianco)

► Foto ► Filmati

Modificando il bilanciamento del bianco, è possibile rendere più naturali i colori delle immagini per la scena in fase di ripresa.



- Premere il pulsante [WB], scegliere [AWB] dal menu, quindi selezionare l'opzione desiderata (📖28).
- Viene visualizzata l'opzione configurata.

AWB	Automatico	Imposta automaticamente il bilanciamento del bianco ottimale per le condizioni di scatto.
	Luce diurna	Per le riprese in esterni, con tempo buono.
	Nuvoloso	Per scatti in condizioni di tempo nuvoloso o al crepuscolo.
	Tungsteno	Per le riprese con normale illuminazione a incandescenza.
	Fluorescent	Per le riprese in luoghi con lampade fluoresc. bianche.
	Fluorescent H	Per le riprese di giorno con lampade fluorescenti.
	Personalizzato	Per l'impostazione manuale di un valore di bilanciamento del bianco personalizzato (📖73).

Personalizzazione del bilanciamento del bianco

► Foto ► Filmati

Per colori delle immagini che nello scatto mantengano un aspetto naturale sotto la luce, modificare il bilanciamento del bianco per adattarlo alla sorgente luminosa presente nel punto dello scatto. Impostare il bilanciamento del bianco sotto la stessa sorgente luminosa che illumina la ripresa.



- Seguire la procedura indicata in "Acquisizione di colori naturali (Bilanciamento del bianco)" (📖73) per scegliere [INFO].
- Puntare la fotocamera su un semplice soggetto bianco, in modo da riempire l'intero schermo. Premere il pulsante [INFO].
- Dopo la registrazione dei dati di bilanciamento del bianco, la tinta dello schermo cambia.



- I colori potrebbero risultare innaturali se vengono modificate le impostazioni della fotocamera dopo avere registrato i dati del bilanciamento del bianco.

Modifica del tono colore delle immagini (My Colors)

► Foto ► Filmati

Modificare i toni colore delle immagini in base alle necessità, ad esempio convertendo le immagini in seppia o in bianco e nero.



- Premere il pulsante [My Colors], scegliere [OFF] dal menu, quindi selezionare l'opzione desiderata (📖28).
- Viene visualizzata l'opzione configurata.

Prima dell'uso

Guida di base

Guida avanzata

Nozioni fondamentali della fotocamera

Modalità Automatica / Modalità Auto ibrida

Altre modalità di scatto

Modalità P

Modalità Tv, Av e M

Modalità riproduzione

Funzioni Wi-Fi

Menu di impostazione

Accessori

Appendice

Indice

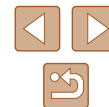

☞ My Colors Off	–
Av Contrasto	Enfatizza il contrasto e la saturazione dei colori, rendendo le immagini più nitide.
AN Neutro	Riduce il contrasto e la saturazione dei colori per immagini più sfumate.
Se Seppia	Consente di creare immagini con tonalità seppia.
BW Bianco & Nero	Consente di creare immagini in bianco e nero.
Ap Diapositiva	Combina gli effetti Blu vivace, Verde vivace e Rosso vivace per produrre colori intensi ma naturali, simili alle immagini delle diapositive.
AL Carnagione chiara	Consente di schiarire la carnagione.
AD Carnagione scura	Consente di scurire la carnagione.
AB Blu vivace	Enfatizza i blu delle immagini. Rende più vivaci il cielo, il mare e gli altri soggetti di colore blu.
AG Verde vivace	Enfatizza i verdi delle immagini. Rende più vivaci le montagne, il fogliame e gli altri soggetti di colore verde.
AR Rosso vivace	Enfatizza i rossi delle immagini. Rende più vivaci i soggetti di colore rosso.
Ac Colore personale	Regolare il contrasto, la nitidezza, la saturazione dei colori e altre caratteristiche in base alle proprie preferenze (74).



- Il bilanciamento del bianco (73) non può essere impostato nella modalità [Se] o [BW].
- Nelle modalità [AL] e [AD], i colori diversi da quelli della carnagione delle persone potrebbero venire modificati. Con alcune tonalità di carnagione, tali impostazioni potrebbero non produrre i risultati previsti.

Colore personale

► Foto ► Filmati

Scegliere per l'immagine il livello desiderato di contrasto, nitidezza, saturazione dei colori, rosso, verde, blu e tonalità della carnagione, nell'intervallo 1 – 5.



1 Accedere alla schermata delle impostazioni.

- Seguire la procedura indicata in "Modifica del tono colore delle immagini (My Colors)" (73) per scegliere [Ac], quindi premere il pulsante [INFO].

2 Configurare l'impostazione.

- Premere i pulsanti [▲][▼] per scegliere una voce, quindi specificarne il valore premendo i pulsanti [◀][▶] o ruotando la ghiera [●].
- Per effetti più profondi/più intensi (o tonalità della carnagione più scure), modificare il valore verso destra, mentre per un effetto più debole/più chiaro (o tonalità della carnagione più chiare), modificare il valore verso sinistra.
- Premere il pulsante [INFO] per completare l'impostazione.

Prima dell'uso

Guida di base

Guida avanzata

Nozioni fondamentali della fotocamera

Modalità Automatica / Modalità Auto ibrida

Altre modalità di scatto

Modalità P

Modalità Tv, Av e M

Modalità riproduzione

Funzioni Wi-Fi

Menu di impostazione

Accessori

Appendice

Indice



Distanza di scatto e messa a fuoco

Primi piani (Macro)

► Foto ► Filmati

Per mettere a fuoco solo i soggetti vicini, impostare la fotocamera su [M]. Per ulteriori informazioni sul campo di messa a fuoco, vedere "Distanza di scatto" (178).

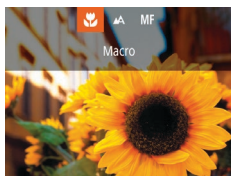

- Premere il pulsante [M], scegliere [M] (premere i pulsanti [M] [M] o ruotare la ghiera [M]), quindi premere il pulsante [M].
- Al termine dell'impostazione, viene visualizzato [M].



- Se il flash scatta, potrebbe verificarsi l'effetto vignettatura.
- Quando la posizione dello zoom rientra nell'area della barra gialla sotto quella dello zoom, [M] diventerà grigio e la fotocamera non effettuerà la messa a fuoco.



- Per impedire l'effetto fotocamera mosso, fissare la fotocamera a un treppiede e scattare con la fotocamera impostata su [M] (143).

Scatto in modalità messa a fuoco manuale

► Foto ► Filmati

Se non è possibile mettere a fuoco in modalità AF, utilizzare la messa a fuoco manuale. È possibile specificare la posizione di messa a fuoco generale, quindi premere il pulsante dell'otturatore fino a metà corsa per fare in modo che la fotocamera stabilisca la posizione di messa a fuoco ottimale in prossimità di quella specificata. Per ulteriori informazioni sul campo di messa a fuoco, vedere "Distanza di scatto" (178).



(1)

1 Scegliere [MF].

- Premere il pulsante [M], scegliere [MF] (premere i pulsanti [M] [M] o ruotare la ghiera [M]), quindi premere il pulsante [M].
- Vengono visualizzati [MF] e l'indicatore MF.

2 Specificare la posizione di messa a fuoco generale.

- Facendo riferimento all'indicatore MF sullo schermo (1), che mostra la distanza e la posizione della messa a fuoco e la visualizzazione ingrandita, premere i pulsanti [▲][▼] o ruotare la ghiera [M] per specificare la posizione di messa a fuoco generale, quindi premere il pulsante [M].
- Per modificare l'ingrandimento, premere il pulsante [INFO].

3 Regolare in modo fine la messa a fuoco.

- Premere il pulsante dell'otturatore fino a metà corsa per fare in modo che la fotocamera regoli in modo fine la posizione di messa a fuoco (Safety MF).

Prima dell'uso

Guida di base

Guida avanzata

Nozioni fondamentali della fotocamera

Modalità Automatica / Modalità Auto ibrida

Altre modalità di scatto

Modalità P

Modalità Tv, Av e M

Modalità riproduzione

Funzioni Wi-Fi

Menu di impostazione

Accessori

Appendice

Indice





- Durante la messa a fuoco manuale, la modalità Cornice AF (📖77) è bloccata su [Centro] e l'opzione Mis. Cornice AF (📖77) è bloccata su [Normale].
- La messa a fuoco è possibile se si utilizza la funzione Zoom Digitale (📖39) o Teleconvertitore Digitale (📖76) oppure se si utilizza un televisore per visualizzare le immagini (📖148), ma la visualizzazione ingrandita non verrà mostrata.



- Per mettere a fuoco in modo più accurato, fissare la fotocamera a un treppiede per stabilizzarla.
- È possibile ingrandire o nascondere l'area di visualizzazione ingrandita regolando MENU (📖29) > scheda [📷] > impostazioni [Zoom manuale].
- Per disattivare la regolazione fine della messa a fuoco automatica quando si preme il pulsante dell'otturatore fino a metà corsa, scegliere MENU (📖29) > scheda [📷] > [Safety MF] > [Off].

Identificare facilmente l'area di messa a fuoco (Peaking MF)

► Foto ► Filmati

Per facilitare la messa a fuoco manuale, i contorni dei soggetti messi a fuoco vengono visualizzati a colori. È possibile modificare i colori e la sensibilità (livello) di rilevamento dei contorni in base alle esigenze.



1 Accedere alla schermata delle impostazioni.

- Premere il pulsante [MENU], scegliere [Impostazioni peaking MF] nella scheda [📷], quindi scegliere [On] (📖29).

2 Configurare l'impostazione.

- Scegliere la voce di menu da configurare, quindi l'opzione desiderata (📖29).



- I colori visualizzati per il peaking MF non vengono registrati negli scatti.

Teleconvertitore Digitale

► Foto ► Filmati

La lunghezza focale dell'obiettivo può essere aumentata di circa 1,6x o 2,0x. Ciò può limitare la possibilità dell'effetto fotocamera mossa poiché la velocità otturatore è maggiore rispetto all'utilizzo del solo zoom (compreso lo zoom digitale) con lo stesso fattore di zoom.

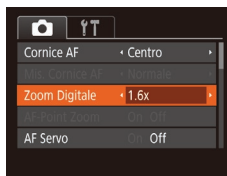

- Premere il pulsante [MENU], scegliere [Zoom Digitale] nella scheda [📷], quindi scegliere l'opzione desiderata (📖29).
- La vista viene ingrandita e sullo schermo viene visualizzato il fattore di zoom.



- La velocità otturatore potrebbe essere equivalente se si sposta la leva dello zoom completamente verso [📷] per l'impostazione massima del teleobiettivo e quando si ingrandisce il soggetto fino alle stesse dimensioni attenendosi alla procedura del passo 2 di "Ingrandimento ravvicinato sui soggetti (Zoom Digitale)" (📖39).

Prima dell'uso

Guida di base

Guida avanzata

Nozioni fondamentali della fotocamera

Modalità Automatica / Modalità Auto ibrida

Altre modalità di scatto

Modalità P

Modalità Tv, Av e M

Modalità riproduzione

Funzioni Wi-Fi

Menu di impostazione

Accessori

Appendice

Indice



Modifica della modalità Cornice AF

► Foto ► Filmati

Modificare la modalità Cornice AF (Autofocus) in base alle condizioni di scatto come segue.

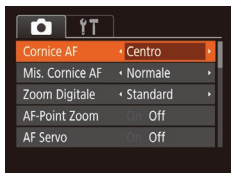

- Premere il pulsante [MENU], scegliere [Cornice AF] nella scheda [CAMERA], quindi scegliere l'opzione desiderata (p. 29).

Centro

► Foto ► Filmati

Al centro viene visualizzata una cornice AF. Utile per una messa a fuoco affidabile.



- Se la fotocamera non riesce a mettere a fuoco quando si preme il pulsante dell'otturatore fino a metà corsa, viene visualizzata una cornice AF gialla con [!].



- Per ridurre le dimensioni della cornice AF, premere il pulsante [MENU] e impostare [Mis. Cornice AF] nella scheda [CAMERA] su [Small] (p. 29).
- Le dimensioni della cornice AF vengono impostate su [Normale] se si utilizza la funzione Zoom Digitale (p. 39) o Teleconvertitore Digitale (p. 76) e nella modalità Focus Manuale (p. 75).
- Per comporre scatti in modo che i soggetti siano posizionati in un bordo o in un angolo, puntare prima la fotocamera per acquisire il soggetto in una cornice AF, quindi tenere premuto il pulsante dell'otturatore fino a metà corsa. Continuando a tenere premuto il pulsante dell'otturatore fino a metà corsa, ricomporre lo scatto in base alle proprie preferenze, quindi premere completamente il pulsante dell'otturatore (Blocco della messa a fuoco).
- La posizione della cornice AF viene ingrandita quando si preme il pulsante dell'otturatore fino a metà corsa e [AF-Point Zoom] (p. 52) è impostato su [On].

AiAF viso

► Foto ► Filmati

- Con questa funzione è possibile rilevare i visi delle persone, quindi impostare la messa a fuoco, l'esposizione (solo in modalità di lettura valutativa) e il bilanciamento del bianco (solo [RAW]).
- Dopo che si è puntata la fotocamera direttamente sui soggetti, sul viso del soggetto ritenuto principale dalla fotocamera viene visualizzata una cornice bianca e sugli altri visi rilevati vengono visualizzate fino a due cornici grigie.
- Quando la fotocamera rileva un movimento, le cornici seguiranno i soggetti nell'ambito di una determinata distanza.
- Dopo avere premuto il pulsante dell'otturatore fino a metà corsa, sui visi dei soggetti messi a fuoco vengono visualizzate fino a nove cornici verdi.



- Se non viene rilevato alcun viso o vengono visualizzate solo cornici grigie (senza una cornice bianca), quando il pulsante dell'otturatore viene premuto fino a metà corsa vengono visualizzate fino a nove cornici verdi nelle aree messe a fuoco.
- Se non viene rilevato alcun viso quando AF Servo (p. 79) è impostato su [On], la cornice AF viene visualizzata al centro dello schermo se si preme il pulsante dell'otturatore fino a metà corsa.
- Esempi di visi che non possono essere rilevati:
 - Soggetti troppo distanti o estremamente vicini
 - Soggetti scuri o chiari
 - Visi di profilo, inclinati o parzialmente nascosti
- La fotocamera potrebbe erroneamente identificare soggetti non umani come visi.
- Se la fotocamera non riesce a mettere a fuoco quando si preme il pulsante dell'otturatore fino a metà corsa, non viene visualizzata alcuna cornice AF.

Prima dell'uso

Guida di base

Guida avanzata

Nozioni fondamentali della fotocamera

Modalità Automatica / Modalità Auto ibrida

Altre modalità di scatto

Modalità P

Modalità Tv, Av e M

Modalità riproduzione

Funzioni Wi-Fi

Menu di impostazione

Accessori

Appendice

Indice



Scelta dei soggetti da mettere a fuoco (AF tracking)

► Foto ► Filmati

Scattare dopo avere scelto un soggetto da mettere a fuoco attenendosi alla seguente procedura.

1 Scegliere [AF tracking].

- Attenersi ai passi in "Modifica della modalità Cornice AF" (📖77) per scegliere [AF tracking].
- [☑] viene visualizzato al centro dello schermo.



2 Scegliere un soggetto da mettere a fuoco.

- Puntare la fotocamera in modo che [☑] sia sul soggetto desiderato, quindi premere il pulsante [◀].
- Quando viene rilevato il soggetto, la fotocamera emette un segnale acustico e viene visualizzato [☑]. Anche se il soggetto si muove, la fotocamera continuerà a seguirlo fino a una determinata distanza.
- Se non viene rilevato alcun soggetto, viene visualizzato [☑].
- Per annullare la funzione AF tracking, premere nuovamente il pulsante [◀].



3 Scattare.

- Premere il pulsante dell'otturatore fino a metà corsa. [☑] si trasforma in un [☐] blu che segue il soggetto mentre la fotocamera continua a regolare la messa a fuoco e l'esposizione (AF Servo) (📖79).

- Premere completamente il pulsante dell'otturatore per scattare.
- Anche dopo lo scatto, verrà visualizzato [☑] e la fotocamera continuerà a seguire il soggetto.



- [AF Servo] (📖79) è impostato su [On] e non può essere modificato.
- Potrebbe non essere possibile utilizzare la funzione AF tracking se i soggetti sono troppo piccoli o si muovono troppo rapidamente oppure se il colore o la luminosità del soggetto risulta troppo simile a quella dello sfondo.
- L'opzione [AF-Point Zoom] nella scheda [📷] di MENU (📖29) non è disponibile.
- [👤] non è disponibile.



- La fotocamera è in grado di rilevare i soggetti anche se si preme il pulsante dell'otturatore fino a metà corsa senza premere il pulsante [◀]. Dopo lo scatto, [☑] viene visualizzato al centro dello schermo.
- Quando si scatta in modalità [MF] (📖75), tenere premuto il pulsante [◀] per almeno un secondo.
- Se [ID viso] è impostato su [On], al rilevamento delle persone registrate, i nomi non verranno visualizzati ma verranno registrati nelle foto (📖45). Il nome viene visualizzato quando una persona registrata è selezionata come soggetto.

Prima dell'uso

Guida di base

Guida avanzata

Nozioni fondamentali della fotocamera

Modalità Automatica / Modalità Auto ibrida

Altre modalità di scatto

Modalità P

Modalità Tv, Av e M

Modalità riproduzione

Funzioni Wi-Fi

Menu di impostazione

Accessori

Appendice

Indice



Scatto con AF Servo

► Foto ► Filmati

Questa modalità consente di riprendere i soggetti in movimento, poiché la fotocamera continua a metterli a fuoco e modifica l'esposizione finché il pulsante dell'otturatore viene tenuto premuto fino a metà corsa.

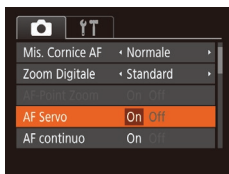

1 Configurare l'impostazione.

- Premere il pulsante [MENU], scegliere [AF Servo] nella scheda [CAMERA], quindi scegliere [On] (libro 29).

2 Mettere a fuoco.

- La messa a fuoco e l'esposizione vengono mantenute dove viene visualizzata la cornice AF blu mentre si preme il pulsante dell'otturatore fino a metà corsa.



- In alcune condizioni di scatto, la messa a fuoco potrebbe risultare impossibile.
- In condizioni di scarsa illuminazione, potrebbe non essere possibile attivare la funzione AF Servo (le cornici AF potrebbero non diventare blu) quando si preme il pulsante dell'otturatore fino a metà corsa. In questo caso, la messa a fuoco e l'esposizione vengono impostate in base alla modalità Cornice AF specificata.
- Se non è possibile ottenere un'esposizione adeguata, la velocità otturatore e il diaframma vengono visualizzati in arancione. Rilasciare il pulsante dell'otturatore, quindi premerlo nuovamente fino a metà corsa.
- Lo scatto in modalità Blocco AF non è disponibile.
- L'opzione [AF-Point Zoom] della scheda [CAMERA] (libro 29) non è disponibile.
- Non disponibile se si utilizza l'autoscatto (libro 42).

Modifica dell'impostazione di messa a fuoco

► Foto ► Filmati

È possibile modificare il funzionamento predefinito della fotocamera di messa a fuoco costante dei soggetti verso cui è rivolta, anche senza premere il pulsante dell'otturatore. È possibile limitare la messa a fuoco della fotocamera al momento in cui si preme il pulsante dell'otturatore fino a metà corsa.

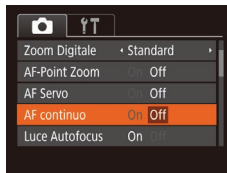

- Premere il pulsante [MENU], scegliere [AF continuo] nella scheda [CAMERA], quindi scegliere [Off] (libro 29).

On	Questa funzione consente di scattare cogliendo sempre l'attimo migliore poiché la fotocamera esegue continuamente la messa a fuoco dei soggetti finché il pulsante dell'otturatore non viene premuto fino a metà corsa.
Off	Questa funzione consente di risparmiare la carica della batteria poiché la fotocamera non esegue la messa a fuoco continua.

Prima dell'uso

Guida di base

Guida avanzata

Nozioni fondamentali della fotocamera

Modalità Automatica / Modalità Auto ibrida

Altre modalità di scatto

Modalità P

Modalità Tv, Av e M

Modalità riproduzione

Funzioni Wi-Fi

Menu di impostazione

Accessori

Appendice

Indice



Scatto con Blocco AF

► Foto ► Filmati

La messa a fuoco può essere bloccata. Dopo che si blocca la messa a fuoco, la posizione di messa a fuoco non cambia anche se si toglie il dito dal pulsante dell'otturatore.



1 Bloccare la messa a fuoco.

- Con il pulsante dell'otturatore premuto fino a metà corsa, premere il pulsante [L].
- La messa a fuoco è ora bloccata e vengono visualizzati [MF] e l'indicatore MF.
- Per sbloccare la messa a fuoco, dopo aver rilasciato il pulsante dell'otturatore, premere nuovamente il pulsante [L] e scegliere [A] (premere i pulsanti [L][R] o ruotare la ghiera [D]).

2 Comporre la ripresa e scattare.

Scatto in modo continuo mentre la fotocamera mette a fuoco i soggetti

► Foto ► Filmati

La fotocamera scatta in modo continuo mentre mette a fuoco i soggetti. Per ulteriori informazioni sulla velocità dello scatto continuo, vedere "Fotocamera" (177).



1 Configurare l'impostazione.

- Premere il pulsante [M], scegliere [] dal menu, quindi [] (28).
- Al termine dell'impostazione, viene visualizzato [].

2 Scattare.

- Premere completamente il pulsante dell'otturatore per scattare in modo continuo.
- Le immagini vengono gestite come un gruppo (92).



- In modalità [] (59), modalità di messa a fuoco manuale (75) o quando AF è bloccato (80), [] viene modificato in [].
- Non utilizzabile con l'autoscatto (42).
- La ripresa potrebbe interrompersi temporaneamente oppure lo scatto continuo potrebbe rallentare a seconda delle condizioni di scatto, delle impostazioni della fotocamera e della posizione dello zoom.
- Con il crescere del numero degli scatti, la ripresa potrebbe rallentare.
- La ripresa potrebbe rallentare se il flash scatta.
- Lo scatto continuo non è disponibile nella modalità Automatica [] (40), anche se si sceglie [].

Prima dell'uso

Guida di base

Guida avanzata

Nozioni fondamentali della fotocamera

Modalità Automatica / Modalità Auto ibrida

Altre modalità di scatto

Modalità P

Modalità Tv, Av e M

Modalità riproduzione

Funzioni Wi-Fi

Menu di impostazione

Accessori

Appendice

Indice



Flash

Modifica della modalità Flash

► Foto ► Filmati

È possibile modificare la modalità Flash per adattarla alla scena da riprendere. Per ulteriori informazioni sulla portata del flash, vedere "Fotocamera" (177).

1 Sollevare il flash.

- Spostare l'interruttore [🔍].

2 Configurare l'impostazione.

- Premere il pulsante [▶], scegliere una modalità flash (premere i pulsanti [◀][▶] o ruotare la ghiera [🔍]), quindi premere il pulsante [⊕].
- Viene visualizzata l'opzione configurata.

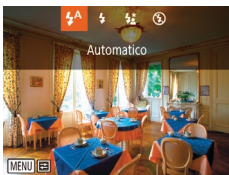

- Non è possibile accedere alla schermata delle impostazioni premendo il pulsante [▶] se il flash è abbassato. Spostare l'interruttore [🔍] per sollevare il flash, quindi configurare l'impostazione.

Automatico

Il flash si attiva automaticamente in condizioni di luce scarsa.

On

Il flash si attiva a ogni scatto.

Sincro lenta

Il flash si attiva per illuminare il soggetto principale (ad esempio, le persone) mentre la fotocamera scatta con una velocità otturatore inferiore per illuminare gli sfondi al di fuori della portata del flash.



- In modalità [🔍], fissare la fotocamera a un treppiede oppure adottare altri metodi per tenerla ferma e impedire l'effetto fotocamera mossa. Inoltre, quando si scatta con un treppiede o si utilizza un altro metodo per fissare la fotocamera, impostare [Mod. IS] su [Off] (83).
- Nella modalità [🔍], anche dopo che il flash è scattato, assicurarsi che il soggetto principale non si muova fino al termine del suono dello scatto.

Off

Per scatti senza il flash.



- Un'icona lampeggiante [🔍] potrebbe essere visualizzata quando si preme il pulsante dell'otturatore fino a metà corsa in condizioni di luce scarsa e di movimento della fotocamera. In questo caso, fissare la fotocamera a un treppiede oppure adottare altri metodi per tenerla ferma.

Prima dell'uso

Guida di base

Guida avanzata

Nozioni fondamentali della fotocamera

Modalità Automatica / Modalità Auto ibrida

Altre modalità di scatto

Modalità P

Modalità Tv, Av e M

Modalità riproduzione

Funzioni Wi-Fi

Menu di impostazione

Accessori

Appendice

Indice



Regolazione della compensazione dell'esposizione del flash

► Foto ► Filmati

Analogamente alla normale compensazione dell'esposizione (871), è possibile regolare l'esposizione del flash da -2 a +2 con incrementi di un 1/3 di stop.



- Premere il pulsante [MENU], scegliere [FE] dal menu e modificare l'impostazione premendo i pulsanti [▲][▼] o ruotando la ghiera [D] (828).
- Viene visualizzato il livello di correzione specificato.



- Se vi è rischio di sovraesposizione, la fotocamera regola automaticamente la velocità otturatore o il diaframma durante le riprese con il flash per ridurre le aree sbiadite e scattare con l'esposizione ottimale. Tuttavia, è possibile disattivare la regolazione automatica della velocità otturatore e del valore del diaframma selezionando il MENU (829) e scegliendo la scheda [CAMERA] > [Impostazioni Flash] > [Controllo FE] > [Off].
- È anche possibile configurare la compensazione dell'esposizione del flash selezionando MENU (829) e scegliendo la scheda [CAMERA] > [Impostazioni Flash] > [Comp.esp.flash].
- È possibile accedere alla schermata [Impostazioni Flash] (829) quando il flash è sollevato anche premendo il pulsante [▶] e premendo immediatamente il pulsante [MENU].

Scatto con Blocco FE

► Foto ► Filmati

Analogamente al blocco AE (871), è possibile bloccare l'esposizione per gli scatti con il flash.



1 Sollevare il flash e impostarlo su [FE] (881).

2 Bloccare l'esposizione del flash.

- Puntare la fotocamera sul soggetto da riprendere con l'esposizione bloccata. Con il pulsante dell'otturatore premuto fino a metà corsa, premere il pulsante [▲].
- Il flash scatta e quando viene visualizzato [X], il livello di potenza del flash viene mantenuto.
- Rilasciare il pulsante dell'otturatore e premere nuovamente il pulsante [▲] per sbloccare FE. In questo caso, [X] non viene più visualizzato.

3 Comporre la ripresa e scattare.

- Dopo uno scatto, FE viene sbloccato e [X] non viene più visualizzato.



- FE: esposizione flash

Prima dell'uso

Guida di base

Guida avanzata

Nozioni fondamentali della fotocamera

Modalità Automatica / Modalità Auto ibrida

Altre modalità di scatto

Modalità P

Modalità Tv, Av e M

Modalità riproduzione

Funzioni Wi-Fi

Menu di impostazione

Accessori

Appendice

Indice



Altre impostazioni

Modifica del rapporto di compressione (Qualità immagine)

► Foto ► Filmati

È possibile scegliere fra due rapporti di compressione. Questi sono [S] (Superfine) e [L] (Fine). Per linee guida sul numero di scatti che una memory card è in grado di contenere a ciascun rapporto di compressione, vedere "Numero di scatti per memory card" (📖179).



- Premere il pulsante [M], scegliere [L] dal menu, quindi selezionare l'opzione desiderata (📖28).

Modifica delle impostazioni della modalità IS

► Foto ► Filmati

È possibile mantenere la stabilizzazione dell'immagine fino al momento in cui si scatta.



- Scegliere [Scatto Sing.] attenendosi ai passi 1 – 2 in "Disattivazione della stabilizzazione delle immagini" (📖53).



- Se la stabilizzazione delle immagini non è sufficiente a impedire l'effetto fotocamera mossa, fissare la fotocamera a un treppiede oppure adottare altri metodi per tenerla ferma. In questo caso, impostare [Mod. IS] su [Off].
- L'impostazione viene cambiata in [Continuo] per la registrazione di filmati.

Prima dell'uso

Guida di base

Guida avanzata

Nozioni fondamentali della fotocamera

Modalità Automatica / Modalità Auto ibrida

Altre modalità di scatto

Modalità P

Modalità Tv, Av e M

Modalità riproduzione

Funzioni Wi-Fi

Menu di impostazione

Accessori

Appendice

Indice

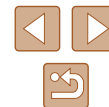

Modalità Tv, Av e M

È possibile effettuare scatti più eleganti e sofisticati, nonché personalizzare la fotocamera e ottenere un proprio stile di ripresa

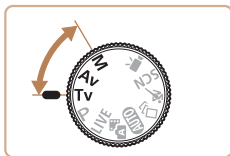

- Le istruzioni di questo capitolo si riferiscono alla fotocamera impostata sulla relativa modalità.

Velocità otturatore specifiche (Modalità [Tv])

► Foto ► Filmati

Prima dello scatto, impostare la velocità otturatore preferita attenendosi alla seguente procedura. La fotocamera modifica automaticamente il valore del diaframma in base alla velocità otturatore. Per ulteriori informazioni sulle velocità otturatore disponibili, vedere "Fotocamera" (📖177).

1 Attivare la modalità [Tv].

- Impostare la ghiera di selezione su [Tv].

2 Impostare la velocità otturatore.

- Ruotare la ghiera [🔘] per impostare la velocità otturatore.



- In alcune condizioni di scatto che richiedono velocità otturatore più basse, potrebbe essere necessario attendere alcuni secondi prima di effettuare un nuovo scatto, poiché la fotocamera elabora le immagini per ridurre i disturbi.
- Quando si scatta con basse velocità otturatore utilizzando un treppiede, impostare [Mod. IS] su [Off] (📖83).
- La velocità otturatore massima con il flash è di 1/2.000 di secondo. Se viene scelta una velocità otturatore più elevata, la fotocamera reimposta automaticamente la velocità otturatore su 1/2.000 di secondo prima dello scatto.
- Con una velocità otturatore di 1,3 secondi o inferiore, la sensibilità ISO è fissata su [80].
- Se il valore del diaframma viene visualizzato in arancione quando si preme il pulsante dell'otturatore fino a metà corsa, non è stata raggiunta l'esposizione ottimale. Modificare la velocità otturatore finché il diaframma non viene visualizzato in bianco oppure utilizzare la funzione di sicurezza (📖85).



- [Tv]: valore temporale

Prima dell'uso

Guida di base

Guida avanzata

Nozioni fondamentali della fotocamera

Modalità Automatica / Modalità Auto ibrida

Altre modalità di scatto

Modalità P

Modalità Tv, Av e M

Modalità riproduzione

Funzioni Wi-Fi

Menu di impostazione

Accessori

Appendice

Indice



Valori specifici del diaframma (modalità [Av])

► Foto ► Filmati

Prima dello scatto, impostare il diaframma preferito attenendosi alla seguente procedura. La fotocamera modifica automaticamente la velocità otturatore in base al valore del diaframma.

Per ulteriori informazioni sui diaframmi disponibili, vedere "Fotocamera" (📖177).

1 Attivare la modalità [Av].

- Impostare la ghiera di selezione su [Av].



2 Impostare il diaframma.

- Ruotare la ghiera [M] per impostare il diaframma.



- Se la velocità otturatore viene visualizzata in arancione quando si preme il pulsante dell'otturatore fino a metà corsa, non è stata raggiunta l'esposizione ottimale. Modificare il valore del diaframma finché la velocità otturatore non viene visualizzata in bianco oppure utilizzare la funzione di sicurezza (vedere di seguito).



- [Av]: diaframma (apertura del diaframma nell'obiettivo)
- Per poter scattare con l'esposizione ottimale, nelle modalità [Tv] e [Av] premere il pulsante [MENU] e impostare [Funz.sicurezza] nella scheda [On] su [On] (📖29) affinché la velocità otturatore e il diaframma vengano regolati automaticamente quando ci sono problemi di esposizione. Tuttavia, la funzione di sicurezza viene disattivata quando scatta il flash.

Velocità otturatore e valori del diaframma specifici (modalità [M])

► Foto ► Filmati

Attenersi alle seguenti procedure prima di scattare per impostare la velocità otturatore e il diaframma preferiti per ottenere l'esposizione desiderata.

Per informazioni sulle velocità otturatore e i diaframmi disponibili, vedere "Fotocamera" (📖177).

1 Attivare la modalità [M].

- Impostare la ghiera di selezione su [M].

2 Configurare l'impostazione.

- Premere il pulsante [▲] per scegliere la velocità otturatore (1) o il diaframma (2) e ruotare la ghiera [M] per specificare un valore.
- Sull'indicatore del livello di esposizione (4) viene mostrato un segno basato sul valore specificato per consentire un confronto con il livello di esposizione standard (3).
- Il segno del livello di esposizione viene mostrato in arancione quando la differenza dall'esposizione standard supera i 2 stop.



(1) (2)
(3) (4)

Prima dell'uso

Guida di base

Guida avanzata

Nozioni fondamentali della fotocamera

Modalità Automatica / Modalità Auto ibrida

Altre modalità di scatto

Modalità P

Modalità Tv, Av e M

Modalità riproduzione

Funzioni Wi-Fi

Menu di impostazione

Accessori

Appendice

Indice





- Dopo avere impostato la velocità otturatore e il diaframma, se si modifica lo zoom o si ricompon lo scatto, il livello dell'esposizione potrebbe cambiare.
- A seconda della velocità otturatore e il diaframma specificati, la luminosità dello schermo potrebbe variare. Tuttavia, se il flash è sollevato e la modalità è impostata su [L], la luminosità dello schermo non cambia.
- Per fare in modo che l'impostazione non scelta nel passo 2 (velocità otturatore o diaframma) venga modificata automaticamente per ottenere l'esposizione standard, tenere premuto il pulsante dell'otturatore fino a metà corsa e premere il pulsante [▲]. Con alcune impostazioni, potrebbe non essere possibile ottenere l'esposizione standard.
- Con una velocità otturatore di 1,3 secondi o inferiore, la sensibilità ISO è fissata su [80].
- [L] La modalità Automatica non può essere utilizzata in modalità [M].



- [M]: Manuale
- Il calcolo dell'esposizione standard si basa sul metodo di lettura specificato (p. 71).

Regolazione della potenza del flash

► Foto ► Filmati

Scegliere fra tre livelli di potenza del flash nella modalità [M].

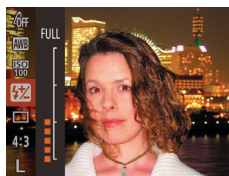

1 Attivare la modalità [M].

- Impostare la ghiera di selezione su [M].

2 Configurare l'impostazione.

- Premere il pulsante [⊕], scegliere [L] dal menu e modificare l'impostazione premendo i pulsanti [▲][▼] o ruotando la ghiera [L] (p. 28).
- Al termine dell'impostazione, viene visualizzato il livello di potenza del flash.
[L]: Minimo, [L]: Medio,
[L]: Massimo



- È possibile impostare il livello del flash anche selezionando il MENU (p. 29) e scegliendo la scheda [L] > [Impostazioni Flash] > [Potenza flash].
- È possibile impostare il livello del flash in modalità [Tv] o [Av] selezionando il MENU (p. 29) e scegliendo la scheda [L] > [Impostazioni Flash] > [Modalità Flash] > [Manuale].
- È possibile accedere alla schermata [Impostazioni Flash] (p. 29) quando il flash è sollevato anche premendo il pulsante [▶] e premendo immediatamente il pulsante [MENU].

Prima dell'uso

Guida di base

Guida avanzata

Nozioni fondamentali della fotocamera

Modalità Automatica / Modalità Auto ibrida

Altre modalità di scatto

Modalità P

Modalità Tv, Av e M

Modalità riproduzione

Funzioni Wi-Fi

Menu di impostazione

Accessori

Appendice

Indice



Modalità riproduzione

Rivedere gli scatti, scorrerli o modificarli a proprio piacere è un divertimento assicurato

- Per preparare la fotocamera per queste operazioni, premere il pulsante  per attivare la modalità di riproduzione.



- Potrebbe non essere possibile riprodurre o modificare le immagini ridenominate o già modificate su un computer oppure quelle di altre fotocamere.

Visualizzazione

► Foto ► Filmati

Dopo la ripresa di immagini o filmati, è possibile visualizzarli sullo schermo attenendosi alla seguente procedura.









1 Attivare la modalità riproduzione.





- Premere il pulsante .
- Viene visualizzato l'ultimo scatto.

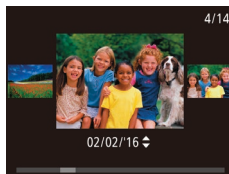

2 Scegliere le immagini.

- Per visualizzare l'immagine precedente, premere il pulsante  o ruotare la ghiera  in senso antiorario. Per visualizzare l'immagine successiva, premere il pulsante  o ruotare la ghiera  in senso orario.
- Tenere premuti i pulsanti  per scorrere rapidamente le immagini.



- Per accedere a questa schermata (modalità Scorrimento), ruotare rapidamente la ghiera . In questa modalità, ruotare la ghiera  per scorrere le immagini.
- Premere il pulsante  per tornare alla visualizzazione di singole immagini.
- Per scorrere le immagini raggruppate in base alla data di scatto, premere i pulsanti  in modalità Scorrimento.

Prima dell'uso

Guida di base

Guida avanzata

Nozioni fondamentali della fotocamera

Modalità Automatica / Modalità Auto ibrida

Altre modalità di scatto

Modalità P

Modalità Tv, Av e M

Modalità riproduzione

Funzioni Wi-Fi

Menu di impostazione

Accessori

Appendice

Indice





- I filmati sono identificati dall'icona [SET ▶].
Per riprodurre i filmati, andare al passo 3.

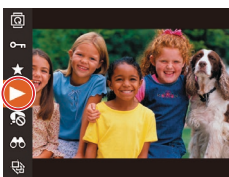

3 Riprodurre i filmati.

- Per iniziare la riproduzione, premere il pulsante [▶], scegliere [▶] (oppure premere i pulsanti [▲][▼] o ruotare la ghiera [⦿]), quindi premere nuovamente il pulsante [▶].



4 Regolare il volume.

- Premere i pulsanti [▲][▼] per regolare il volume.
- Per regolare il volume quando l'indicatore del volume (1) non è più visualizzato, premere i pulsanti [▲][▼].

(1)

5 Sospendere la riproduzione.

- Per sospendere o riprendere la riproduzione, premere il pulsante [⏸].
- Al termine del filmato, viene visualizzato [SET ▶].



- Per passare dalla modalità riproduzione alla modalità di scatto, premere il pulsante dell'otturatore fino a metà corsa.
- Per disattivare Scorrimento, scegliere MENU (📖29) > scheda [▶] > [Scorrimento] > [Off].
- Per far sì che venga visualizzato lo scatto più recente quando si accede alla Modalità riproduzione, scegliere MENU (📖29) > scheda [▶] > [Riprendi] > [Ult.scatto].
- Per modificare la transizione mostrata fra le immagini, selezionare MENU (📖29) e scegliere l'effetto desiderato nella scheda [▶] > [Eff. transizione].

Alternanza delle modalità di visualizzazione

▶ Foto ▶ Filmati

Premere il pulsante [INFO] per visualizzare altre informazioni sullo schermo o per nasconderele. Per ulteriori informazioni sulle informazioni visualizzate, vedere "Riproduzione (visualizzazione dettagliata delle informazioni)" (📖167).

	Visualizzazione senza informazioni
	Visualizzazione semplice delle informazioni
	Visualizzazione dettagliata delle informazioni
	Visualizzazione informazioni GPS

Prima dell'uso
Guida di base
Guida avanzata
Nozioni fondamentali della fotocamera
Modalità Automatica / Modalità Auto ibrida
Altre modalità di scatto
Modalità P
Modalità Tv, Av e M
Modalità riproduzione
Funzioni Wi-Fi
Menu di impostazione
Accessori
Appendice
Indice



Avvertenza di sovraesposizione (per eccessiva illuminazione dell'immagine)

► Foto ► Filmati

Le aree sbiadite dell'immagine lampeggiano sullo schermo nella visualizzazione dettagliata delle informazioni (📖88).

Istogram.

► Foto ► Filmati

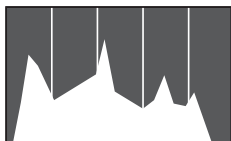

- Il grafico della visualizzazione dettagliata delle informazioni (📖88) è un istogramma in cui è mostrata la distribuzione della luminosità nell'immagine. L'asse orizzontale rappresenta il grado di luminosità, mentre quello verticale mostra quanta parte dell'immagine si trova in corrispondenza di ciascun livello di luminosità. Visualizzando l'istogramma è possibile controllare l'esposizione.

Visualizzazione informazioni GPS

► Foto ► Filmati



- Utilizzando uno smartphone connesso alla fotocamera tramite Wi-Fi, è possibile applicare geotag alle immagini presenti nella fotocamera aggiungendo informazioni come latitudine, longitudine e altitudine (📖135). È possibile rivedere i dati nella visualizzazione informazioni GPS.
- Latitudine, longitudine, altitudine e UTC (data e ora di scatto) sono visualizzati dall'alto verso il basso.



- La visualizzazione informazioni GPS non è disponibile per le immagini che non dispongono di tali informazioni.
- [---] viene visualizzato al posto dei valori numerici per gli elementi non disponibili nello smartphone o non registrati correttamente.



- UTC: Tempo coordinato universale, all'incirca equivalente all'ora di Greenwich

Visualizzazione di brevi filmati registrati in modalità Scatto creativo (filmati Scatto creativo)

► Foto ► Filmati

Riprodurre i filmati Scatto creativo registrati in modalità [📷] (📖57).

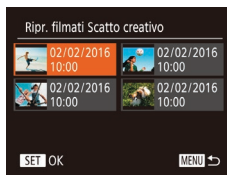
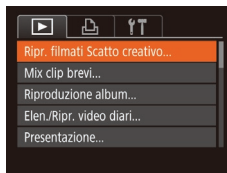

1 Scegliere un filmato.

- Premere il pulsante [MENU] e scegliere [Ripr. filmati Scatto creativo] nella scheda [📷] (📖29).

2 Riprodurre il filmato.

- Selezionare un filmato e premere il pulsante [🔍] per riprodurlo.

Prima dell'uso
Guida di base
Guida avanzata
Nozioni fondamentali della fotocamera
Modalità Automatica / Modalità Auto ibrida
Altre modalità di scatto
Modalità P
Modalità Tv, Av e M
Modalità riproduzione
Funzioni Wi-Fi
Menu di impostazione
Accessori
Appendice
Indice

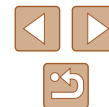

Visualizzazione di brevi filmati creati durante lo scatto di foto (video diari)

► Foto ► Filmati

È possibile visualizzare i video diari registrati automaticamente in modalità [INFO] (📖34) il giorno dello scatto delle foto attenendosi alla seguente procedura.



1 Scegliere un'immagine.

- Premere i pulsanti [◀][▶] o ruotare la ghiera [🔍] per scegliere un'immagine contrassegnata da [SET] [📷].

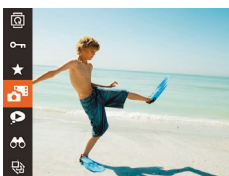

2 Riprodurre il video diario.

- Premere il pulsante [⏮], quindi scegliere [📷] dal menu (📖28).
- Il video diario registrato automaticamente il giorno dello scatto delle foto viene riprodotto dall'inizio.



- Dopo breve tempo, [SET] [📷] non sarà più visualizzato quando si utilizza la fotocamera con la visualizzazione delle informazioni disattivata (📖88).

Visualizzazione per data

I video diari possono essere visualizzati in base alla data.

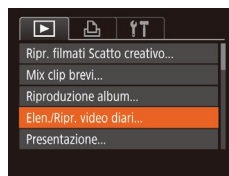

1 Scegliere un filmato.

- Premere il pulsante [MENU], scegliere [Elen./Ripr. video diari] nella scheda [▶], quindi scegliere una data (📖29).

2 Riprodurre il filmato.

- Premere il pulsante [⏮] per iniziare la riproduzione.

Verifica delle persone rilevate con ID viso

► Foto ► Filmati

Se si fa passare la fotocamera alla modalità di visualizzazione semplice delle informazioni (📖88), verranno visualizzati i nomi di un massimo di cinque persone rilevate registrate con ID viso (📖45).



- Premere ripetutamente il pulsante [INFO] fino ad attivare la visualizzazione semplice delle informazioni, quindi premere i pulsanti [◀][▶] o ruotare la ghiera [🔍] per scegliere un'immagine.
- I nomi saranno visualizzati sulle persone rilevate.



- Per non visualizzare i nomi sulle foto scattate con ID viso, scegliere MENU (📖29) > scheda [▶] > [Info ID viso] > [Visualizz. nome] > [Off].

Prima dell'uso

Guida di base

Guida avanzata

Nozioni fondamentali della fotocamera

Modalità Automatica / Modalità Auto ibrida

Altre modalità di scatto

Modalità P

Modalità Tv, Av e M

Modalità riproduzione

Funzioni Wi-Fi

Menu di impostazione

Accessori

Appendice

Indice

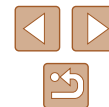

Scorrimento e applicazione di filtri alle immagini

Navigazione delle immagini in un indice

► Foto ► Filmati

Visualizzando più immagini in un indice consente di trovare rapidamente quelle desiderate.

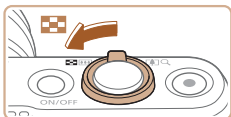

1 Visualizzare le immagini in un indice.

- Spostare la leva dello zoom verso per visualizzare le immagini in un indice. Spostando nuovamente la leva si aumenta il numero di immagini visualizzate.
- Per visualizzare un numero inferiore di immagini, spostare la leva dello zoom verso [Q]. Il numero di immagini diminuisce ogni volta che viene spostata la leva.



2 Scegliere un'immagine.

- Ruotare la ghiera per scorrere le immagini.
- Premere i pulsanti per scegliere un'immagine.
- Intorno all'immagine selezionata viene visualizzata una cornice arancione.
- Premere il pulsante per visualizzare l'immagine selezionata nella visualizzazione di singole immagini.



- Per disattivare l'effetto visualizzazione 3D (mostrato se si tengono premuti i pulsanti o se si ruota velocemente la ghiera) , scegliere MENU > scheda > [Effetto indice] > [Off].

Ricerca di immagini che corrispondono alle condizioni specificate

► Foto ► Filmati

Per trovare velocemente le immagini desiderate in una memory card, è possibile filtrarne la visualizzazione in base alle condizioni specificate. È anche possibile proteggere (96) o eliminare (98) tutte le immagini contemporaneamente.

Nome	Visualizza le immagini di una persona registrata (45).
Persone	Visualizza immagini in cui sono stati rilevati visi.
Data	Consente di visualizzare le immagini scattate in una data specifica.
Preferiti	Consente di visualizzare le immagini contrassegnate come preferite (101).
Immagine/filmato	Consente di visualizzare foto, filmati o filmati ripresi in modalità (34).

1 Scegliere una condizione di ricerca.

- Premere il pulsante , selezionare dal menu e scegliere una condizione (28).
- Dopo aver selezionato , o , scegliere la condizione premendo i pulsanti sulla schermata, quindi premere il pulsante .

2 Visualizzare le immagini filtrate.

- Le immagini che corrispondono alle condizioni impostate sono visualizzate in cornici gialle. Per visualizzare solo queste immagini, premere i pulsanti oppure ruotare la ghiera .
- Per annullare la visualizzazione filtrata, scegliere al passo 1.



Prima dell'uso

Guida di base

Guida avanzata

Nozioni fondamentali della fotocamera

Modalità Automatica / Modalità Auto ibrida

Altre modalità di scatto

Modalità P

Modalità Tv, Av e M

Modalità riproduzione

Funzioni Wi-Fi

Menu di impostazione

Accessori

Appendice

Indice





- Se la fotocamera non rileva immagini che corrispondono ad alcune condizioni, tali condizioni non saranno disponibili.



- Per nascondere o visualizzare le informazioni, premere il pulsante [INFO] al passo 2.
- Le opzioni per la visualizzazione delle immagini trovate (passo 2) includono "Navigazione delle immagini in un indice" (191), "Ingrandimento di immagini" (94) e "Visualizzazione di presentazioni" (94). È anche possibile applicare le operazioni delle immagini a tutte le immagini trovate scegliendo [Proteg. tutte imm. in ricerca] in "Protezione delle immagini" (96) o [Selez. tutte imm. in ricerca] in "Eliminazione di più immagini contemporaneamente" (98), "Aggiunta di immagini all'elenco stampa (DPOF)" (156) o "Aggiunta di immagini a un fotolibro" (158).
- Se si modificano le immagini e si salvano come nuove immagini (102 – 106), viene visualizzato un messaggio e le immagini trovate non sono più visualizzate.

Visualizzazione delle singole immagini di un gruppo

► Foto ► Filmati

Le immagini scattate consecutivamente (44, 58, 80) o in modalità [L] (57) vengono visualizzate in gruppo, ma è possibile visualizzarle singolarmente.



1 Scegliere un'immagine raggruppata.

- Premere i pulsanti [◀][▶] oppure ruotare la ghiera [G] per scegliere un'immagine contrassegnata da [SET] [L].



2 Scegliere [L].

- Premere il pulsante [G], quindi scegliere [L] dal menu (28).

3 Visualizzare le immagini del gruppo una per una.

- Premendo i pulsanti [◀][▶] o ruotando la ghiera [G], verranno visualizzate solo le immagini del gruppo.
- Per annullare la riproduzione di gruppo, premere il pulsante [G], scegliere [L] dal menu, quindi premere nuovamente il pulsante [G] (28).



- Durante la riproduzione di gruppo (passo 3), è anche possibile scorrere velocemente le immagini "Navigazione delle immagini in un indice" (91) e ingrandirle "Ingrandimento di immagini" (94). È possibile applicare le operazioni eseguite a tutte le immagini del gruppo contemporaneamente scegliendo [Proteg. tutte imm. in gruppo] in "Protezione delle immagini" (96), [Tutte imm. gruppo] in "Eliminazione di più immagini contemporaneamente" (98), [Seleziona tutto in gruppo] in "Aggiunta di immagini all'elenco stampa (DPOF)" (156) o [Seleziona tutto in gruppo] in "Aggiunta di immagini a un fotolibro" (158).
- Per annullare il raggruppamento delle immagini in modo da poterle visualizzare solo singolarmente, scegliere MENU (29) > scheda [L] > [Raggruppa imm.] > [Off]. Tuttavia, il raggruppamento delle immagini non può essere annullato durante la riproduzione singola.
- In modalità [L], la visualizzazione in contemporanea dopo il passo 2 di "Utilizzare diverse immagini da ciascuno scatto (Scatto creativo)" (57) avviene solo immediatamente dopo lo scatto.

Prima dell'uso
Guida di base
Guida avanzata
Nozioni fondamentali della fotocamera
Modalità Automatica / Modalità Auto ibrida
Altre modalità di scatto
Modalità P
Modalità Tv, Av e M
Modalità riproduzione
Funzioni Wi-Fi
Menu di impostazione
Accessori
Appendice
Indice

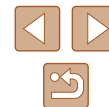

Cancellazione delle informazioni su ID viso

Se si nota che un nome è errato durante la riproduzione, è possibile modificarlo o cancellarlo.

Tuttavia, non è possibile aggiungere nomi di persone non rilevate da ID viso (i nomi non sono visualizzati) e delle persone i cui nomi sono stati cancellati.

Modifica dei nomi



1 Accedere alla schermata delle impostazioni.

- Premere il pulsante [MENU], quindi scegliere [Info ID viso] nella scheda [▶] (📖29).
- Premere i pulsanti [▲][▼] oppure ruotare la ghiera [🌀] per scegliere [Modifica ID info], quindi premere il pulsante [⊕].



2 Scegliere un'immagine.

- Attenersi alla procedura in "Verifica delle persone rilevate con ID viso" (📖90), scegliere un'immagine e premere il pulsante [⊕].
- Intorno al viso selezionato viene visualizzato una cornice arancione. Quando in un'immagine sono visualizzati più nomi, premere i pulsanti [◀][▶] oppure ruotare la ghiera [🌀] per scegliere il nome da modificare, quindi premere il pulsante [⊕].



3 Scegliere l'opzione di modifica.

- Premere i pulsanti [▲][▼][◀][▶] o ruotare la ghiera [🌀] per scegliere [Sovrascrivi], quindi premere il pulsante [⊕].

4 Scegliere il nome della persona da sovrascrivere.

- Attenersi alla procedura indicata al passo 2 in "Sovrascrittura e aggiunta delle informazioni sul viso" (📖48) per scegliere il nome della persona da sovrascrivere.

Cancellazione dei nomi

- Nella schermata visualizzata al passo 3 in "Modifica dei nomi" (📖93), scegliere [Elimina], quindi premere il pulsante [⊕].
- Dopo che viene visualizzato [Elimina?], premere i pulsanti [◀][▶] o ruotare la ghiera [🌀] per scegliere [OK], quindi premere il pulsante [⊕].

Prima dell'uso

Guida di base

Guida avanzata

Nozioni fondamentali della fotocamera

Modalità Automatica / Modalità Auto ibrida

Altre modalità di scatto

Modalità P

Modalità Tv, Av e M

Modalità riproduzione

Funzioni Wi-Fi

Menu di impostazione

Accessori

Appendice

Indice

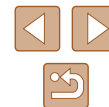

Opzioni di visualizzazione delle immagini

Ingrandimento di immagini

► Foto ► Filmati

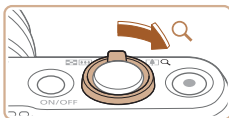

(1)

1 Ingrandire un'immagine.

- Spostare la leva dello zoom verso [Q] per ingrandire l'immagine. È possibile ingrandire le immagini fino a circa 10x continuando a tenere la leva dello zoom.
- La posizione approssimativa dell'area visualizzata (1) viene visualizzata come riferimento.
- Per rimpicciolire la visualizzazione, spostare la leva dello zoom verso [Q]. Continuando a tenerlo premuto, è possibile ripristinare la visualizzazione di singole immagini.

2 Spostare la posizione di visualizzazione e scorrere le immagini in base alle necessità.

- Per spostare la posizione di visualizzazione, premere i pulsanti [▲][▼][◀][▶].
- Per passare ad altre immagini ingrandite, ruotare la ghiera [●].



- È possibile ritornare alla visualizzazione di immagini singole da quella ingrandita premendo il pulsante [MENU].

Visualizzazione di presentazioni

► Foto ► Filmati

Riprodurre automaticamente le immagini da una memory card attenendosi alla seguente procedura. Ciascuna immagine viene visualizzata per circa tre secondi.



- Premere il pulsante [●], scegliere [●] dal menu, quindi selezionare l'opzione desiderata (●28).
- La presentazione viene avviata dopo che [Apertura immagine] viene visualizzata per alcuni secondi.
- Premere il pulsante [MENU] per interrompere la presentazione.



- Durante le presentazioni, le funzioni di risparmio batteria della fotocamera (●26) vengono disattivate.



- Per sospendere o riprendere le presentazioni, premere il pulsante [●].
- Durante la presentazione è possibile passare ad altre immagini premendo i pulsanti [◀][▶] o ruotando la ghiera [●]. Per avanzare o tornare indietro velocemente, tenere premuti i pulsanti [◀][▶].
- Nella visualizzazione filtrata (●91), vengono riprodotte solo le immagini che corrispondono alle condizioni di ricerca.

Prima dell'uso

Guida di base

Guida avanzata

Nozioni fondamentali della fotocamera

Modalità Automatica / Modalità Auto ibrida

Altre modalità di scatto

Modalità P

Modalità Tv, Av e M

Modalità riproduzione

Funzioni Wi-Fi

Menu di impostazione

Accessori

Appendice

Indice



Modifica delle impostazioni delle presentazioni

È possibile impostare le presentazioni in modo che vengano ripetute nonché modificare le transizioni fra le immagini e la durata di visualizzazione di ciascuna immagine.

1 Accedere alla schermata delle impostazioni.

- Premere il pulsante [MENU], quindi scegliere [Presentazione] nella scheda [▶] (📖29).

2 Configurare le impostazioni.

- Scegliere la voce di menu da configurare, quindi l'opzione desiderata (📖29).
- Per iniziare la presentazione con le impostazioni personalizzate, scegliere [Avvio] e premere il pulsante [OK].
- Per tornare alla schermata del menu, premere il pulsante [MENU].



Riproduzione automatica di immagini correlate (Shuffle intelligente)

► Foto ► Filmati

In base all'immagine corrente, la fotocamera suggerisce quattro immagini da visualizzare. Dopo che si è scelto di visualizzare una di tali immagini, la fotocamera ne suggerirà altre quattro. In questo modo, è possibile effettuare una riproduzione casuale. Si consiglia di utilizzare questa funzione dopo avere effettuato molti scatti in scene diverse.



1 Scegliere Shuffle intelligente.

- Premere il pulsante [OK], quindi scegliere [▶] dal menu (📖28).
- Vengono visualizzate quattro immagini candidate.



2 Scegliere un'immagine.

- Premere i pulsanti [▲][▼][◀][▶] per scegliere l'immagine da visualizzare come successiva.
- L'immagine scelta viene visualizzata al centro, circondata dalle successive quattro immagini candidate.
- Per una visualizzazione a tutto schermo dell'immagine centrale, premere il pulsante [OK]. Per ripristinare la visualizzazione originale, premere nuovamente il pulsante [OK].
- Premere il pulsante [MENU] per ripristinare la visualizzazione di singole immagini.



- Shuffle intelligente non è disponibile nei seguenti casi:
 - Se sono stati effettuati meno di 50 scatti con questa fotocamera
 - Se al momento è visualizzata un'immagine non supportata
 - Le immagini sono mostrate nella visualizzazione filtrata (📖91)
 - Durante la riproduzione gruppo (📖92)

Prima dell'uso

Guida di base

Guida avanzata

Nozioni fondamentali della fotocamera

Modalità Automatica / Modalità Auto ibrida

Altre modalità di scatto

Modalità P

Modalità Tv, Av e M

Modalità riproduzione

Funzioni Wi-Fi

Menu di impostazione

Accessori

Appendice

Indice



Protezione delle immagini

► Foto ► Filmati

Proteggere le immagini importanti per impedire l'eliminazione accidentale (📖98).



- Premere il pulsante [🔒], quindi scegliere [🔑] dal menu (📖28). Viene visualizzato [Protetto].
- Per annullare la protezione, ripetere la procedura e scegliere nuovamente [🔑], quindi premere il pulsante [🔒].



- Le immagini protette presenti in una memory card verranno eliminate se si formatta la scheda (📖142).



- La fotocamera non è in grado di eliminare le immagini protette utilizzando la funzione di eliminazione. Per eliminare queste immagini, annullare prima la protezione.

Utilizzo del menu

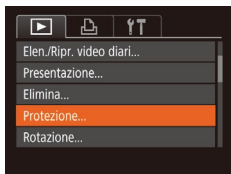

1 Accedere alla schermata delle impostazioni.

- Premere il pulsante [MENU], quindi scegliere [Protezione] nella scheda [📷] (📖29).

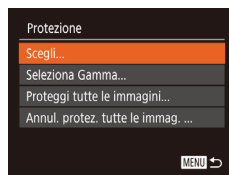

Scelta delle immagini singole



2 Scegliere un metodo di selezione.

- Scegliere l'opzione desiderata (📖29).
- Per tornare alla schermata del menu, premere il pulsante [MENU].

1 Selezionare [Scegli].

- Attenersi al passo 2 in "Utilizzo del menu" (📖96), scegliere [Scegli] e premere il pulsante [🔒].

2 Scegliere un'immagine.

- Premere i pulsanti [◀][▶] o ruotare la ghiera [🔘] per scegliere un'immagine, quindi premere il pulsante [🔒]. Viene visualizzato [OK].
- Per annullare la selezione, premere nuovamente il pulsante [🔒]. [OK] non viene più visualizzato.
- Ripetere la procedura per specificare altre immagini.

3 Proteggere l'immagine.

- Premere il pulsante [MENU]. Viene visualizzato un messaggio di conferma.
- Premere i pulsanti [◀][▶] oppure ruotare la ghiera [🔘] per scegliere [OK], quindi premere il pulsante [🔒].



- Le immagini non verranno protette se si passa alla modalità di scatto o si spegne la fotocamera prima di completare l'impostazione nel passo 3.

Prima dell'uso

Guida di base

Guida avanzata

Nozioni fondamentali della fotocamera

Modalità Automatica / Modalità Auto ibrida

Altre modalità di scatto

Modalità P

Modalità Tv, Av e M

Modalità riproduzione

Funzioni Wi-Fi

Menu di impostazione

Accessori

Appendice

Indice



Selezione di un intervallo

1 Scegliere [Selezione Gamma].

- Attenersi alla procedura indicata al passo 2 in "Utilizzo del menu" (📖96), scegliere [Selezione Gamma] e premere il pulsante [OK].



2 Scegliere un'immagine iniziale.

- Premere il pulsante [OK].



- Premere i pulsanti [◀][▶] o ruotare la ghiera [●] per scegliere un'immagine, quindi premere il pulsante [OK].

3 Scegliere un'immagine finale.

- Premere il pulsante [▶] per scegliere [Ultima immagine], quindi premere il pulsante [OK].



- Premere i pulsanti [◀][▶] o ruotare la ghiera [●] per scegliere un'immagine, quindi premere il pulsante [OK].
- Le immagini precedenti alla prima immagine non possono essere selezionate come ultima immagine.



4 Proteggere le immagini.

- Premere il pulsante [▼] per scegliere [Protezione], quindi premere il pulsante [OK].



- È anche possibile scegliere la prima o l'ultima immagine ruotando la ghiera [●] quando viene visualizzata la schermata in alto nei passi 2 e 3.
- Per annullare la protezione di gruppi di immagini, scegliere [Sblocco] al passo 4.

Protezione di tutte le immagini contemporaneamente

1 Scegliere [Proteggi tutte le immagini].

- Attenersi alla procedura indicata al passo 2 in "Utilizzo del menu" (📖96), scegliere [Proteggi tutte le immagini] e premere il pulsante [OK].

2 Proteggere le immagini.

- Premere i pulsanti [◀][▶] oppure ruotare la ghiera [●] per scegliere [OK], quindi premere il pulsante [OK].

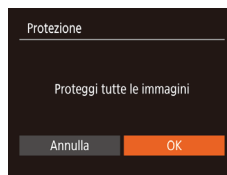

Eliminazione di tutta la protezione contemporaneamente

È anche possibile eliminare la protezione da tutte le immagini contemporaneamente.

Per eliminare la protezione, scegliere [Annul. protez. tutte le immag.] al passo 1 di "Protezione di tutte le immagini contemporaneamente" e completare il passo 2.

Prima dell'uso

Guida di base

Guida avanzata

Nozioni fondamentali della fotocamera

Modalità Automatica / Modalità Auto ibrida

Altre modalità di scatto

Modalità P

Modalità Tv, Av e M

Modalità riproduzione

Funzioni Wi-Fi

Menu di impostazione

Accessori

Appendice

Indice



Eliminazione delle immagini

► Foto ► Filmati

È possibile scegliere ed eliminare singolarmente le immagini non più necessarie. Prestare attenzione durante l'eliminazione delle immagini, poiché non sarà possibile recuperarle. Tuttavia, non è possibile eliminare le immagini protette (📖96).

1 Scegliere l'immagine da eliminare.

- Premere i pulsanti [◀][▶] oppure ruotare la ghiera [🔍] per scegliere un'immagine.



2 Eliminare l'immagine.

- Premere il pulsante [▼].
- Quando viene visualizzato [Elimina?], premere i pulsanti [◀][▶] oppure ruotare la ghiera [🔍] per scegliere [Elimina], quindi premere il pulsante [🔍].
- L'immagine corrente viene eliminata.
- Per annullare l'eliminazione, premere i pulsanti [◀][▶] oppure ruotare la ghiera [🔍] per scegliere [Annulla], quindi premere il pulsante [🔍].

Eliminazione di più immagini contemporaneamente

È possibile scegliere più immagini da eliminare contemporaneamente. Prestare attenzione durante l'eliminazione delle immagini, poiché non sarà possibile recuperarle. Tuttavia, non è possibile eliminare le immagini protette (📖96).

Scelta di un metodo di selezione

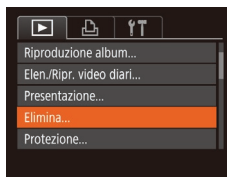

1 Accedere alla schermata delle impostazioni.

- Premere il pulsante [MENU], quindi scegliere [Elimina] nella scheda [▶] (📖29).

2 Scegliere un metodo di selezione.

- Scegliere l'opzione desiderata (📖29).
- Per tornare alla schermata del menu, premere il pulsante [MENU].

Prima dell'uso

Guida di base

Guida avanzata

Nozioni fondamentali della fotocamera

Modalità Automatica / Modalità Auto ibrida

Altre modalità di scatto

Modalità P

Modalità Tv, Av e M

Modalità riproduzione

Funzioni Wi-Fi

Menu di impostazione

Accessori

Appendice

Indice

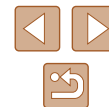

Scelta delle immagini singole

1 Selezionare [Scegli].

- Attenersi alla procedura indicata al passo 2 in "Scelta di un metodo di selezione" (📖98), scegliere [Scegli] e premere il pulsante [OK].



2 Scegliere un'immagine.

- Dopo aver scelto un'immagine seguendo quanto indicato al passo 2 in "Scelta delle immagini singole" (📖96), viene visualizzato [✓].
- Per annullare la selezione, premere nuovamente il pulsante [OK]. [✓] non viene più visualizzato.
- Ripetere la procedura per specificare altre immagini.

3 Eliminare l'immagine.

- Premere il pulsante [MENU]. Viene visualizzato un messaggio di conferma.
- Premere i pulsanti [◀][▶] oppure ruotare la ghiera [🌀] per scegliere [OK], quindi premere il pulsante [OK].



Selezione di un intervallo

1 Scegliere [Seleziona Gamma].

- Attenersi alla procedura indicata al passo 2 in "Scelta di un metodo di selezione" (📖98), scegliere [Seleziona Gamma] e premere il pulsante [OK].

2 Scegliere le immagini.

- Attenersi alla procedura indicata ai passi 2 – 3 in "Selezione di un intervallo" (📖97) per specificare le immagini.

3 Eliminare le immagini.

- Premere il pulsante [▼] per scegliere [Elimina], quindi premere il pulsante [OK].



Specifica di tutte le immagini contemporaneamente

1 Scegliere [Sel. tutte le immag.].

- Attenersi alla procedura nel passo 2 in "Scelta di un metodo di selezione" (📖98), scegliere [Sel. tutte le immag.] e premere il pulsante [OK].

2 Eliminare le immagini.

- Premere i pulsanti [◀][▶] oppure ruotare la ghiera [🌀] per scegliere [OK], quindi premere il pulsante [OK].

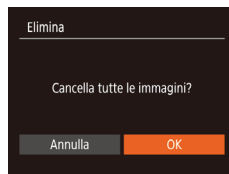

Prima dell'uso

Guida di base

Guida avanzata

Nozioni fondamentali della fotocamera

Modalità Automatica / Modalità Auto ibrida

Altre modalità di scatto

Modalità P

Modalità Tv, Av e M

Modalità riproduzione

Funzioni Wi-Fi

Menu di impostazione

Accessori

Appendice

Indice

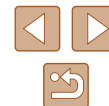

Rotazione delle immagini

► Foto ► Filmati

Modificare l'orientamento delle immagini e salvarle attenendosi alla seguente procedura.



1 Scegliere [Rotazione].

- Premere il pulsante [OK], quindi scegliere [Rotazione] dal menu (📖28).



2 Ruotare l'immagine.

- Premere il pulsante [◀] o [▶], in base alla direzione desiderata. Ogni volta che si preme il pulsante, l'immagine viene ruotata di 90°. Premere il pulsante [OK] per completare l'impostazione.



- Non è possibile effettuare una rotazione se [Orient. Immag.] è impostato su [Off] (📖100).

Utilizzo del menu



1 Scegliere [Rotazione].

- Premere il pulsante [MENU], quindi scegliere [Rotazione] nella scheda [▶] (📖29).



2 Ruotare l'immagine.

- Premere i pulsanti [◀] o [▶] oppure ruotare la ghiera [🌀] per scegliere un'immagine.
- Ogni volta che si preme il pulsante [OK], l'immagine viene ruotata di 90°.
- Per tornare alla schermata del menu, premere il pulsante [MENU].

Disattivazione della rotazione automatica

Attenersi alla seguente procedura per disattivare la rotazione automatica dell'immagine, che ruota le immagini in base all'orientamento corrente della fotocamera.



- Premere il pulsante [MENU], scegliere [Orient. Immag.] nella scheda [▶], quindi scegliere [Off] (📖29).



- Non è possibile ruotare le immagini (📖100) se [Orient. Immag.] è impostato su [Off]. Inoltre, le immagini già ruotate verranno visualizzate con l'orientamento originale.
- Nella modalità Shuffle intelligente (📖95), anche se [Orient. Immag.] è impostato su [Off], le immagini scattate in verticale verranno visualizzate verticalmente, mentre quelle ruotate verranno visualizzate con l'orientamento ruotato.

Prima dell'uso

Guida di base

Guida avanzata

Nozioni fondamentali della fotocamera

Modalità Automatica / Modalità Auto ibrida

Altre modalità di scatto

Modalità P

Modalità Tv, Av e M

Modalità riproduzione

Funzioni Wi-Fi

Menu di impostazione

Accessori

Appendice

Indice

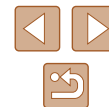

Immagini contrassegnate come preferite

► Foto ► Filmati

È possibile organizzare le immagini contrassegnandole come preferite. Scegliendo una categoria nella riproduzione filtrata, è possibile limitare le seguenti operazioni a tali immagini.

- "Visualizzazione" (📖87), "Visualizzazione di presentazioni" (📖94), "Protezione delle immagini" (📖96), "Eliminazione delle immagini" (📖98), "Aggiunta di immagini all'elenco stampa (DPOF)" (📖156), "Aggiunta di immagini a un fotolibro" (📖158)



- Premere il pulsante [OK], quindi scegliere [★] dal menu (📖28).
- Viene visualizzato [Aggiunto a pref.].
- Per annullare il contrassegno dell'immagine, ripetere la procedura e scegliere nuovamente [★], quindi premere il pulsante [OK].

Utilizzo del menu



1 Scegliere [Preferiti].

- Premere il pulsante [MENU], quindi scegliere [Preferiti] nella scheda [▶] (📖29).



2 Scegliere un'immagine.

- Premere i pulsanti [◀][▶] o ruotare la ghiera [🔍] per scegliere un'immagine, quindi premere il pulsante [OK]. Viene visualizzato [★].
- Per annullare il contrassegno dell'immagine, premere nuovamente il pulsante [OK]. [★] non viene più visualizzato.
- Ripetere la procedura per scegliere altre immagini.

3 Terminare il processo di impostazione.

- Premere il pulsante [MENU]. Viene visualizzato un messaggio di conferma.
- Premere i pulsanti [◀][▶] oppure ruotare la ghiera [🔍] per scegliere [OK], quindi premere il pulsante [OK].



- Le immagini non verranno contrassegnate come preferite se si passa alla modalità di scatto o si spegne la fotocamera prima di completare l'impostazione nel passo 3.



- Se si contrassegnano le immagini come preferite, sarà più facile aggiungerle quando si creano album (📖107).

Prima dell'uso

Guida di base

Guida avanzata

Nozioni fondamentali della fotocamera

Modalità Automatica / Modalità Auto ibrida

Altre modalità di scatto

Modalità P

Modalità Tv, Av e M

Modalità riproduzione

Funzioni Wi-Fi

Menu di impostazione

Accessori

Appendice

Indice



Modifica di foto



- La funzione di modifica delle foto (102 – 104) è disponibile solo se vi è spazio sufficiente nella memory card.

Ridimensionamento delle immagini

► Foto ► Filmati

Salvare una copia delle immagini con una risoluzione inferiore.

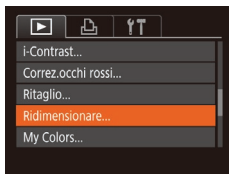

1 Scegliere [Ridimensionare].

- Premere il pulsante [MENU], quindi scegliere [Ridimensionare] nella scheda [▶] (29).

2 Scegliere un'immagine.

- Premere i pulsanti [◀][▶] o ruotare la ghiera [●] per scegliere un'immagine, quindi premere il pulsante [⊕].

3 Scegliere il formato dell'immagine.

- Premere i pulsanti [◀][▶] o ruotare la ghiera [●] per scegliere le dimensioni, quindi premere il pulsante [⊕].
- Viene visualizzato [Salva una nuova immagine?].

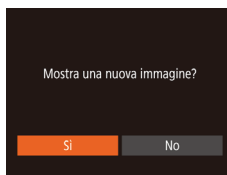

4 Salvare la nuova immagine.

- Premere i pulsanti [◀][▶] oppure ruotare la ghiera [●] per scegliere [OK], quindi premere il pulsante [⊕].
- L'immagine viene salvata come nuovo file.

5 Controllare la nuova immagine.

- Premere il pulsante [MENU]. Viene visualizzato [Mostra una nuova immagine?].
- Premere i pulsanti [◀][▶] oppure ruotare la ghiera [●] per scegliere [Sì], quindi premere il pulsante [⊕].
- L'immagine salvata viene visualizzata.



- Non è possibile modificare le immagini scattate con una risoluzione (50) pari a [S].



- Non è possibile ridimensionare le immagini a una risoluzione superiore.

Ritaglio

► Foto ► Filmati

È possibile specificare una parte di un'immagine da salvare come file immagine separato.

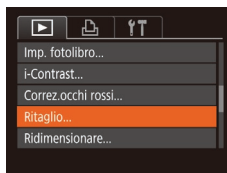

1 Scegliere [Ritaglio].

- Premere il pulsante [MENU], quindi scegliere [Ritaglio] nella scheda [▶] (29).

Prima dell'uso
Guida di base
Guida avanzata
Nozioni fondamentali della fotocamera
Modalità Automatica / Modalità Auto ibrida
Altre modalità di scatto
Modalità P
Modalità Tv, Av e M
Modalità riproduzione
Funzioni Wi-Fi
Menu di impostazione
Accessori
Appendice
Indice



2 Scegliere un'immagine.

- Premere i pulsanti [◀][▶] o ruotare la ghiera [🌀] per scegliere un'immagine, quindi premere il pulsante [📷].



3 Regolare l'area di ritaglio.

- Intorno alla parte dell'immagine da ritagliare viene visualizzata una cornice (1).
- L'immagine originale viene mostrata in alto a sinistra e un'anteprima dell'immagine ritagliata (2) viene visualizzata in basso a destra. È anche possibile vedere la risoluzione dopo il ritaglio (3).
- Per ridimensionare la cornice, spostare la leva dello zoom.
- Per spostare la cornice, premere i pulsanti [▲][▼][◀][▶].
- Per modificare l'orientamento della cornice, premere il pulsante [INFO].
- I visi rilevati nelle immagini sono racchiusi all'interno di cornici grigie nell'immagine in alto a sinistra. Ruotare la ghiera [🌀] per alternarsi tra le cornici che definiscono l'area di ritaglio.
- Premere il pulsante [📷].

4 Salvare come nuova immagine e controllare.

- Attenersi ai passi 4 – 5 in "Ridimensionamento delle immagini" (📖102).



- Non è possibile modificare le immagini scattate con una risoluzione pari a [S] (📖50) o ridimensionate [S] (📖102).



- Le immagini supportate per il ritaglio avranno lo stesso rapporto dopo il ritaglio.
- Le immagini ritagliate avranno una risoluzione inferiore rispetto a quelle non ritagliate.
- Se si ritagliano foto scattate con ID viso (📖45), resteranno solo i nomi delle persone presenti nell'immagine ritagliata.

Modifica del tono colore delle immagini (My Colors)

► Foto ► Filmati

È possibile modificare i colori delle immagini e salvare l'immagine modificata come file separato. Per ulteriori informazioni su ciascuna opzione, vedere "Modifica del tono colore delle immagini (My Colors)" (📖73).

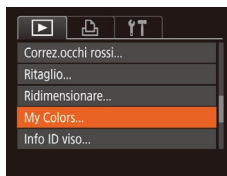

1 Scegliere [My Colors].

- Premere il pulsante [MENU], quindi scegliere [My Colors] nella scheda [▶] (📖29).

2 Scegliere un'immagine.

- Premere i pulsanti [◀][▶] o ruotare la ghiera [🌀] per scegliere un'immagine, quindi premere il pulsante [📷].

3 Scegliere un'opzione.

- Premere i pulsanti [◀][▶] o ruotare la ghiera [🌀] per scegliere un'opzione, quindi premere il pulsante [📷].



Prima dell'uso
Guida di base
Guida avanzata
Nozioni fondamentali della fotocamera
Modalità Automatica / Modalità Auto ibrida
Altre modalità di scatto
Modalità P
Modalità Tv, Av e M
Modalità riproduzione
Funzioni Wi-Fi
Menu di impostazione
Accessori
Appendice
Indice



4 Salvare come nuova immagine e controllare.

- Attenersi ai passi 4 – 5 in "Ridimensionamento delle immagini" (📖102).



- La qualità delle immagini modificate più volte in questo modo si ridurrà progressivamente e potrebbe non essere possibile ottenere il colore desiderato.



- Il colore delle immagini modificate con questa funzione può essere leggermente diverso da quello delle foto scattate con la funzione My Colors (📖73).

Correzione della luminosità dell'immagine (i-Contrast)

► Foto ► Filmati

È possibile rilevare le aree dell'immagine troppo scure (come visi o sfondi) e modificarle automaticamente per ottenere la luminosità ottimale. Anche un contrasto insufficiente dell'intera immagine viene corretto automaticamente, per fare risaltare meglio i soggetti. Scegliere fra quattro livelli di correzione e salvare l'immagine come file separato.

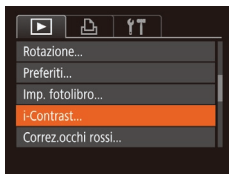

1 Scegliere [i-Contrast].

- Premere il pulsante [MENU], quindi scegliere [i-Contrast] nella scheda [▶] (📖29).

2 Scegliere un'immagine.

- Premere i pulsanti [◀][▶] o ruotare la ghiera [🔘] per scegliere un'immagine, quindi premere il pulsante [🔘].



3 Scegliere un'opzione.

- Premere i pulsanti [◀][▶] o ruotare la ghiera [🔘] per scegliere un'opzione, quindi premere il pulsante [🔘].

4 Salvare come nuova immagine e controllare.

- Attenersi ai passi 4 – 5 in "Ridimensionamento delle immagini" (📖102).



- Per alcune immagini, la correzione potrebbe non essere adeguata oppure le immagini potrebbero apparire sgranate.
- Le immagini potrebbero apparire sgranate dopo ripetuti interventi di modifica con questa funzione.



- Se [Automatico] non produce i risultati previsti, correggere le immagini con [Basso], [Medio] o [Alto].

Correzione dell'effetto occhi rossi

► Foto ► Filmati

Corregge automaticamente le immagini in cui sono presenti occhi rossi. È possibile salvare l'immagine corretta come file separato.

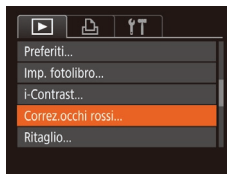

1 Scegliere [Correz.occhi rossi].

- Premere il pulsante [MENU], quindi scegliere [Correz.occhi rossi] nella scheda [▶] (📖29).

Prima dell'uso

Guida di base

Guida avanzata

Nozioni fondamentali della fotocamera

Modalità Automatica / Modalità Auto ibrida

Altre modalità di scatto

Modalità P

Modalità Tv, Av e M

Modalità riproduzione

Funzioni Wi-Fi

Menu di impostazione

Accessori

Appendice

Indice



2 Scegliere un'immagine.

- Premere i pulsanti [◀][▶] oppure ruotare la ghiera [🌀] per scegliere un'immagine.

3 Correggere l'immagine.

- Premere il pulsante [🔍].
- Gli occhi rossi rilevati dalla fotocamera vengono corretti e viene visualizzata una cornice intorno alle aree corrette dell'immagine.
- Ingrandire o ridurre le immagini in base alle necessità. Attenersi alla procedura indicata nei passi di "Ingrandimento di immagini" (📖94).



4 Salvare come nuova immagine e controllare.

- Premere i pulsanti [▲][▼][◀][▶] oppure ruotare la ghiera [🌀] per scegliere [Nuovo file], quindi premere il pulsante [📁].
- L'immagine viene salvata come nuovo file.
- Attenersi al passo 5 in "Ridimensionamento delle immagini" (📖102).



- Alcune immagini potrebbero non essere corrette in modo preciso.
- Per sovrascrivere l'immagine originale con quella corretta, scegliere [Sovrascrivere] nel passo 4. In questo caso, l'immagine originale viene eliminata.
- Non è possibile sovrascrivere le immagini protette.

Modifica di filmati

► Foto ► Filmati

È possibile rimuovere le parti non necessarie all'inizio o alla fine dei filmati (ad esclusione dei video diari, 📖34).

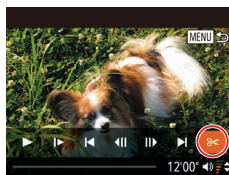

1 Scegliere [X].

- Attenersi alla procedura indicata ai passi 1 – 5 in "Visualizzazione" (📖87), scegliere [X] e premere il pulsante [📁].
- Vengono visualizzati il pannello e la barra di modifica dei filmati.

2 Specificare le parti da tagliare.

- (1) è il pannello di modifica del filmato e (2) è la barra di modifica.
- Premere i pulsanti [▲][▼] per scegliere [📏] o [📏].
- Per visualizzare le parti che è possibile tagliare (identificate da [📏] sullo schermo), premere i pulsanti [◀][▶] o ruotare la ghiera [🌀] per spostare [📏]. Tagliare l'inizio del filmato (da [📏]) scegliendo [📏], e tagliare la fine scegliendo [📏].
- Se si sposta [📏] in un punto diverso dal segno [📏], in [📏] la parte prima del segno [📏] più vicino sulla sinistra verrà ritagliata, mentre in [📏] verrà ritagliata la parte dopo il segno [📏] più vicino sulla destra.

Prima dell'uso

Guida di base

Guida avanzata

Nozioni fondamentali della fotocamera

Modalità Automatica / Modalità Auto ibrida

Altre modalità di scatto

Modalità P

Modalità Tv, Av e M

Modalità riproduzione

Funzioni Wi-Fi

Menu di impostazione

Accessori

Appendice

Indice



3 Controllare il filmato modificato.

- Premere i pulsanti [▲][▼] per scegliere [▶], quindi premere il pulsante [⊕]. Il filmato modificato viene riprodotto.
- Per modificare nuovamente il filmato, ripetere il passo 2.
- Per annullare la modifica, premere il pulsante [MENU], scegliere [OK] (premere i pulsanti [◀][▶] o ruotare la ghiera [⊙]), quindi premere il pulsante [⊕].



4 Salvare il filmato modificato.

- Premere i pulsanti [▲][▼] per scegliere [▶], quindi premere il pulsante [⊕].
- Premere i pulsanti [▲][▼][◀][▶] oppure ruotare la ghiera [⊙] per scegliere [Nuovo file], quindi premere il pulsante [⊕].
- Scegliere [Salv.senz.comp.], quindi premere il pulsante [⊕].
- Il filmato viene salvato come nuovo file.



- Per sovrascrivere il filmato originale con quello tagliato, scegliere [Sovrascrivere] nel passo 4. In questo caso, il filmato originale viene eliminato.
- Se la memory card non dispone di spazio sufficiente, sarà disponibile solo [Sovrascrivere].
- Se la batteria ricaricabile si esaurisce mentre il salvataggio è in corso, i filmati potrebbero non venire salvati.
- Quando si modificano i filmati, utilizzare una batteria ricaricabile, se possibile.

Riduzione delle dimensioni dei file

È possibile ridurre le dimensioni dei file comprimendo i filmati come illustrato di seguito.



- Nella schermata del passo 2 in "Modifica di filmati", scegliere [▶]. Scegliere [Nuovo file], quindi premere il pulsante [⊕].
- Scegliere [Compr. e salva] e premere il pulsante [⊕].



- I filmati compressi vengono salvati in formato [HD BQP].
- Non è possibile comprimere i filmati in formato [VGA BQP].
- Quando si sceglie [Sovrascrivere], non è possibile salvare i filmati modificati in formato compresso.

Cancellazione di capitoli del filmato

► Foto ► Filmati

Se necessario, è possibile eliminare singoli capitoli (clip) registrati in modalità [V] e [V] (34, 58). Non è possibile recuperare le clip eliminate. Prima di selezionare questa opzione, è necessario essere certi di voler eliminare le clip.

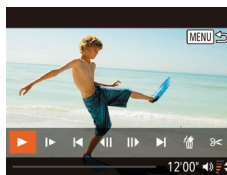

1 Selezionare il filmato da eliminare.

- Riprodurre un breve filmato come descritto nella procedura 1 – 2 di "Visualizzazione di brevi filmati registrati in modalità Scatto creativo (filmati Scatto creativo)" (89) o nella procedura 1 – 2 di "Visualizzazione di brevi filmati creati durante lo scatto di foto (video diari)" (90), quindi premere il pulsante [⊕] per accedere al pannello di controllo del filmato.

Prima dell'uso

Guida di base

Guida avanzata

Nozioni fondamentali della fotocamera

Modalità Automatica / Modalità Auto ibrida

Altre modalità di scatto

Modalità P

Modalità Tv, Av e M

Modalità riproduzione

Funzioni Wi-Fi

Menu di impostazione

Accessori

Appendice

Indice



- Premere i pulsanti [◀][▶] oppure ruotare la ghiera [🌀] per scegliere [◀] o [▶], quindi premere il pulsante [👉] per scegliere una clip.

2 Scegliere [👉].

- Premere i pulsanti [◀][▶] oppure ruotare la ghiera [🌀] per scegliere [👉], quindi premere il pulsante [👉].
- Il filmato selezionato viene riprodotto ripetutamente.

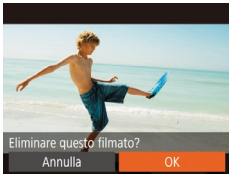

3 Confermare l'eliminazione.

- Premere i pulsanti [◀][▶] oppure ruotare la ghiera [🌀] per scegliere [OK], quindi premere il pulsante [👉].
- Il filmato viene eliminato e il breve filmato sovrascritto.



- Non è possibile modificare gli album contenenti musica (📖 109).
- [👉] non viene visualizzato se si seleziona un filmato mentre la fotocamera è connessa a una stampante.

Visualizzazione di album (Video Ricordi Speciali)

▶ Foto ▶ Filmati

È possibile scegliere un tema, ad esempio una data o il nome di una persona, per creare un album di immagini selezionate automaticamente che corrispondono al tema. Queste immagini vengono riunite in una presentazione che può essere salvata come filmato breve della durata di 2 – 3 minuti.

Prima di utilizzare questa funzione, assicurarsi che la batteria ricaricabile sia completamente carica. Per creare gli album è necessario spazio libero disponibile sulla memory card. È consigliabile utilizzare una memory card con una capacità pari a 16 GB o superiore e che abbia almeno 1 GB di spazio libero.

Prima dell'uso

Guida di base

Guida avanzata

Nozioni fondamentali della fotocamera

Modalità Automatica / Modalità Auto ibrida

Altre modalità di scatto

Modalità P

Modalità Tv, Av e M

Modalità riproduzione

Funzioni Wi-Fi

Menu di impostazione

Accessori

Appendice

Indice

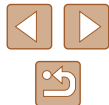

Scelta di temi per gli album

Premere il pulsante [▲] per accedere alla schermata iniziale e scegliere il tema da utilizzare quando la fotocamera seleziona gli elementi dell'album. Notare che la fotocamera con maggiore probabilità aggiunge agli album le immagini contrassegnate come preferite (📖101).

Data	Consente di creare un album con immagini scattate nello stesso giorno. Le immagini vengono selezionate tra quelle scattate nello stesso giorno dell'immagine visualizzata prima di accedere alla schermata iniziale.
Nome persona	Consente di creare album mensili di persone, ad esempio l'album delle fasi di crescita di un bambino. Per gli album è possibile selezionare soggetti le cui informazioni sull'ID viso sono state registrate prima dello scatto. Le immagini selezionate sono quelle che hanno lo stesso soggetto e che sono state scattate nello stesso mese dell'immagine visualizzata prima di accedere alla schermata iniziale.
Evento	Consente di creare album di vacanze, feste o altre occasioni speciali. Le immagini vengono selezionate tra quelle scattate durante l'evento prima e dopo l'immagine visualizzata prima di accedere alla schermata iniziale.
Personalizzato	Consente di includere immagini in base alle immagini e alle date specificate, o alle persone registrate in ID viso.



1 Scegliere un'immagine.

- Scegliere un'immagine nella modalità di visualizzazione di singole immagini.
- I temi disponibili nel passo 3 variano in base alla data di scatto delle immagini e alle informazioni sull'ID viso.

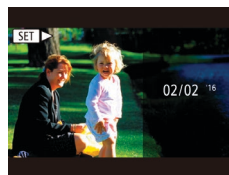
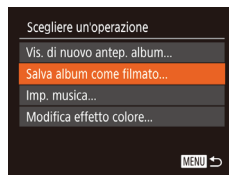
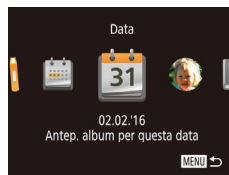

2 Accedere alla schermata iniziale.

- Premere il pulsante [▲].
- Dopo che viene visualizzato [In Uso], appare la schermata iniziale.

3 Visualizzare l'anteprima dell'album.

- Scegliere una persona, [Data] o [Evento] (premere i pulsanti [◀][▶] o ruotare la ghiera [🌀]) come tema per l'album, quindi premere il pulsante [📖].
- Dopo che viene visualizzato [Caricamento in corso] per qualche secondo, viene riprodotto l'album.

4 Salvare l'album.

- Premere i pulsanti [▲][▼] o ruotare la ghiera [🌀] per scegliere [Salva album come filmato], quindi premere il pulsante [📖].
- Dopo che l'album è stato salvato, viene visualizzato [Salvato].

5 Riprodurre l'album (📖87).



- Negli album è possibile includere le seguenti immagini acquisite con la fotocamera.
 - Foto
 - Video diari (📖34)
 - Brevi filmati (📖68) di due o più secondi o filmati Scatto creativo (📖58), tranne i filmati compressi

Prima dell'uso

Guida di base

Guida avanzata

Nozioni fondamentali della fotocamera

Modalità Automatica / Modalità Auto ibrida

Altre modalità di scatto

Modalità P

Modalità Tv, Av e M

Modalità riproduzione

Funzioni Wi-Fi

Menu di impostazione

Accessori

Appendice

Indice





- Non è possibile salvare gli album se non c'è spazio sufficiente sulla memory card.
- Durante la riproduzione in anteprima, premere il pulsante [▶] per passare al capitolo successivo, quindi premere il pulsante [◀] per passare al capitolo precedente.
- È possibile specificare l'effetto colore nel passo 4 scegliendo [Modifica effetto colore] e premendo il pulsante [OK]. Per visualizzare l'anteprima dell'album con l'effetto selezionato applicato, scegliere [Vis. di nuovo antep. album] nella schermata al passo 4 dopo aver premuto i pulsanti [◀][▶] per scegliere un effetto colore e il pulsante [OK].
- Per riprodurre gli album salvati, scegliere [Elenco album] nella schermata iniziale di Video Ricordi Speciali, premere il pulsante [OK], scegliere un album nell'elenco e premere di nuovo il pulsante [OK].



2 Creare l'album.

- Attenersi ai passi 1 – 3 in "Visualizzazione di album (Video Ricordi Speciali)" (📖107) per creare un album.

3 Configurare le impostazioni della musica di sottofondo.

- Scegliere una voce, quindi premere il pulsante [OK] per selezionare un'opzione (📖29).

4 Salvare l'album.

- Attenersi al passo 4 in "Visualizzazione di album (Video Ricordi Speciali)" (📖107) per salvare l'album.



- Una volta salvati gli album, non è più possibile aggiungere musica di sottofondo. La musica di sottofondo degli album non può essere rimossa o modificata.
- Non è possibile modificare i capitoli di album con musica di sottofondo (📖106).



- Se non si desidera aggiungere musica di sottofondo, impostare [Agg. musica] su [No] nella schermata al passo 3.
- Per utilizzare solo musica di sottofondo senza l'audio del filmato, impostare [Mixer audio] su [Solo musica] nella schermata al passo 3.
- Per ascoltare un campione della musica di sottofondo selezionata in [Traccia], scegliere [Mus. campione] nella schermata al passo 3 e premere il pulsante [OK].

Aggiunta di musica di sottofondo agli album

► Foto ► Filmati

Scegliere tra sette tipi di musica di sottofondo da riprodurre durante la visualizzazione degli album.

1 Registrare la musica di sottofondo in una memory card.

- Attenersi ai passi 1 – 4 in "Visualizzazione di album (Video Ricordi Speciali)" (📖107), scegliere [Imp. musica] e premere il pulsante [OK].
- La prima volta che si utilizza una memory card, o dopo che è stata reimpostata, viene visualizzata la schermata sulla sinistra. Scegliere [OK], quindi premere il pulsante [OK]. In circa 4 minuti, vengono registrate sette musiche diverse nella memory card.
- Se si utilizza una memory card in cui è già registrata musica, andare al passo 2.

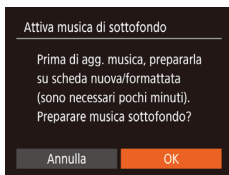

- Prima dell'uso
- Guida di base
- Guida avanzata
 - Nozioni fondamentali della fotocamera
 - Modalità Automatica / Modalità Auto ibrida
 - Altre modalità di scatto
 - Modalità P
 - Modalità Tv, Av e M
 - Modalità riproduzione
 - Funzioni Wi-Fi
 - Menu di impostazione
 - Accessori
 - Appendice
- Indice



Creazione di album personalizzati

► Foto ► Filmati

È possibile creare album personalizzati con le immagini preferite.

1 Scegliere di creare un album personalizzato.

- Attenersi ai passi 1 – 3 in "Visualizzazione di album (Video Ricordi Speciali)" (📖 107), scegliere [Personalizzato] e premere il pulsante [Ⓜ].

2 Scegliere un metodo di selezione.

- Scegliere [Selezione immagine], [Selezione data] o [Selezione persona], quindi premere il pulsante [Ⓜ].

3 Scegliere gli elementi dell'album.

- Dopo aver selezionato gli elementi dell'album e aver premuto il pulsante [Ⓜ], gli elementi selezionati vengono contrassegnati con [✓].
- Dopo aver scelto le foto, i filmati brevi o i filmati Scatto creativo in [Selezione immagine] e la data o la persona rispettivamente in [Selezione data] o [Selezione persona], premere il pulsante [MENU].
- Premere i pulsanti [◀][▶] o ruotare la ghiera [Ⓜ] per scegliere [Anteprima], quindi premere il pulsante [Ⓜ].

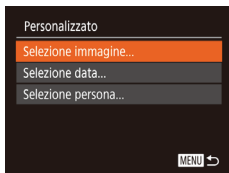
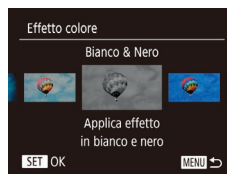
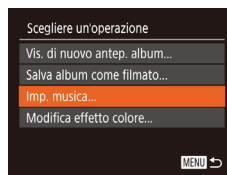

4 Scegliere la musica di sottofondo.

- Una volta visualizzata la schermata sulla sinistra, scegliere [Imp. musica] e, dopo aver aggiunto la musica seguendo la procedura in "Aggiunta di musica di sottofondo agli album" (📖 109), premere il pulsante [MENU].

5 Scegliere un effetto colore.

- Nella schermata al passo 4 di "Visualizzazione di album (Video Ricordi Speciali)" (📖 107), scegliere [Modifica effetto colore].
- Premere i pulsanti [◀][▶] per scegliere un effetto colore, quindi premere il pulsante [Ⓜ].

6 Salvare l'album.

- Attenersi al passo 4 in "Visualizzazione di album (Video Ricordi Speciali)" (📖 107) per salvare l'album.



- È possibile specificare un massimo di 40 file (o 10 file di filmati) dopo aver scelto [Selezione immagine]. Dalla seconda volta, viene visualizzato [Selezionare immagini utilizzando le impostazioni precedenti?]. Se si sceglie [Sì], viene visualizzata una schermata di riproduzione multipla con le foto, i filmati brevi o i filmati Scatto creativo che hanno [✓].
- Se si sceglie [Selezione data] è possibile selezionare fino a 15 date.
- È possibile che l'effetto colore non venga applicato ad alcune immagini.

Prima dell'uso

Guida di base

Guida avanzata

Nozioni fondamentali della fotocamera

Modalità Automatica / Modalità Auto ibrida

Altre modalità di scatto

Modalità P

Modalità Tv, Av e M

Modalità riproduzione

Funzioni Wi-Fi

Menu di impostazione

Accessori

Appendice

Indice

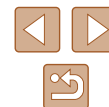

Combinazione di brevi clip

► Foto ► **Filmati**

È possibile combinare insieme brevi clip per creare un filmato più lungo. Notare che i filmati creati in questo modo non sono inclusi negli album Video Ricordi Speciali (📖107).



1 Accedere alla schermata di modifica.

- Premere il pulsante [MENU], scegliere [Mix clip brevi] nella scheda [▶], quindi scegliere [Unisci clip] (📖29).



2 Specificare le clip da combinare.

- Premere i pulsanti [◀|▶] oppure ruotare la ghiera [🌀], scegliere una clip da combinare tra quelle nella parte superiore della schermata, quindi premere il pulsante [⊞].
- La clip selezionata viene visualizzata nella parte inferiore della schermata.
- Per annullare la selezione, premere nuovamente il pulsante [⊞].
- Ripetere questi passi per specificare altre clip da combinare.
- Al termine della selezione delle clip, premere il pulsante [MENU].



3 Visualizzare il filmato in anteprima.

- Scegliere [Anteprima], quindi premere il pulsante [⊞].
- Dopo che viene visualizzato [Caricamento in corso] per qualche secondo, viene visualizzata un'anteprima delle clip combinate.

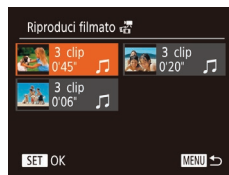

4 Salvare il filmato.

- Scegliere [Salva] e premere il pulsante [⊞].
- Dopo che il filmato è stato salvato, viene visualizzato [Salvato].

5 Riprodurre il filmato.

- Scegliere [Riproduci filmato] sulla schermata al passo 1 per visualizzare un elenco di filmati che sono stati creati.
- Scegliere il filmato da riprodurre e premere il pulsante [⊞].



- Per riprodurre la clip selezionata, spostare la leva dello zoom verso [↑] sulla schermata al passo 2.
- Per ridisporre le clip, premere il pulsante [▼] sulla schermata al passo 2, selezionare una clip, premere il pulsante [⊞], premere i pulsanti [◀|▶] o ruotare la ghiera [🌀], quindi premere di nuovo il pulsante [⊞].
- Per applicare un effetto colore, scegliere [Modifica effetto colore] nella schermata al passo 3.
- Scegliendo [Imp. musica] nella schermata al passo 3 sarà possibile aggiungere musica (📖109).
- Il filmato viene salvato con una qualità immagine pari a [4K].
- Utilizzare una batteria ricaricabile completamente carica, se possibile.

Prima dell'uso
Guida di base
Guida avanzata
Nozioni fondamentali della fotocamera
Modalità Automatica / Modalità Auto ibrida
Altre modalità di scatto
Modalità P
Modalità Tv, Av e M
Modalità riproduzione
Funzioni Wi-Fi
Menu di impostazione
Accessori
Appendice
Indice



Funzioni Wi-Fi

È possibile inviare immagini in modalità wireless dalla fotocamera a vari dispositivi compatibili e utilizzare la fotocamera con i servizi Web



- Prima di utilizzare la funzionalità Wi-Fi, leggere attentamente "Precauzioni relative al Wi-Fi (LAN wireless)" (183).

Disponibile con le funzioni Wi-Fi

È possibile inviare e ricevere immagini, nonché controllare la fotocamera in remoto connettendola a questi dispositivi e servizi tramite Wi-Fi.

- **Smartphone e tablet**
È possibile inviare immagini a smartphone e tablet dotati di funzioni Wi-Fi. È inoltre possibile eseguire scatti in remoto e aggiungere geotag alle foto da uno smartphone o da un tablet.
Per motivi di praticità, in questo manuale gli smartphone, i tablet e gli altri dispositivi compatibili sono indicati tutti come "smartphone".
- **Computer**
È possibile utilizzare il software per salvare le immagini su un computer connesso tramite Wi-Fi.
- **Servizi Web**
È possibile aggiungere alla fotocamera le informazioni sull'account per il servizio CANON iMAGE GATEWAY di fotografie online o altri servizi Web per inviare le immagini della fotocamera a tali servizi. CANON iMAGE GATEWAY consente inoltre di inviare le immagini non inviate della fotocamera a un computer o a un servizio Web.
- **Stampanti**
Per stampare le immagini, è possibile inviarle in modalità wireless a una stampante compatibile con la tecnologia PictBridge (con supporto DPS over IP).
- **Altre fotocamere**
È possibile inviare immagini in modalità wireless ad altre fotocamere Canon compatibili con la tecnologia Wi-Fi.

Prima dell'uso

Guida di base

Guida avanzata

Nozioni fondamentali della fotocamera

Modalità Automatica / Modalità Auto ibrida

Altre modalità di scatto

Modalità P

Modalità Tv, Av e M

Modalità riproduzione

Funzioni Wi-Fi

Menu di impostazione

Accessori

Appendice

Indice



Invio di immagini a uno smartphone

Esistono diversi modi per connettere la fotocamera a uno smartphone e inviare le immagini.

- Connessione tramite NFC (📖113)
Basta toccare la fotocamera con uno smartphone Android NFC compatibile (versione OS 4.0 o successiva) per connettere tra loro i dispositivi.
- Utilizzare il menu Wi-Fi per connettersi (📖116)
Oltre che a computer e altri dispositivi, è possibile connettere la fotocamera a uno smartphone. È possibile aggiungere più smartphone.

Prima di connettersi alla fotocamera, è necessario installare l'app gratuita Camera Connect dedicata sullo smartphone. Per ulteriori informazioni sull'applicazione (smartphone supportati e funzioni comprese), visitare il sito Web di Canon.



- Se si dispone di una fotocamera Canon compatibile con la tecnologia Wi-Fi e si connettono la fotocamera e lo smartphone tramite Wi-Fi, si consiglia di cambiare l'app in uso sullo smartphone da "CameraWindow" a "Camera Connect".

Invio di immagini a uno smartphone NFC compatibile

Se si utilizza uno smartphone Android NFC compatibile (sistema operativo versione 4.0 o successiva), è più semplice installare Camera Connect e connettere i dispositivi tramite NFC.

Una volta che i dispositivi sono connessi tramite NFC, il funzionamento varia a seconda della modalità della fotocamera quando i dispositivi sono in contatto.

- Se la fotocamera è disattivata o è in modalità di scatto quando i dispositivi sono in contatto, è possibile scegliere e inviare le immagini nella schermata di selezione delle immagini. Una volta connessi i dispositivi, è anche possibile eseguire scatti in remoto e aggiungere geotag alle foto (📖135). È facile riconnettersi a dispositivi recenti, elencati nel menu Wi-Fi.
- Quando si tocca lo smartphone in modalità di riproduzione, viene visualizzata una schermata con un elenco di immagini che è possibile scegliere di inviare. Scegliere un'immagine per inviarla.

Seguire le istruzioni nella sezione seguente per le connessioni avviate tramite NFC a una fotocamera spenta o in modalità di scatto.

■ Connessione tramite NFC quando la fotocamera è disattivata o in modalità di scatto

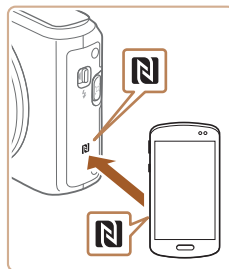

1 Installare Camera Connect.

- Attivare NFC sullo smartphone e toccare con il dispositivo il simbolo N (N) della fotocamera per avviare Google Play automaticamente sullo smartphone. Quando viene visualizzata la pagina di download di Camera Connect, scaricare e installare l'app.

Prima dell'uso

Guida di base

Guida avanzata

Nozioni fondamentali della fotocamera

Modalità Automatica / Modalità Auto ibrida

Altre modalità di scatto

Modalità P

Modalità Tv, Av e M

Modalità riproduzione

Funzioni Wi-Fi

Menu di impostazione

Accessori

Appendice

Indice



2 Stabilire la connessione.

- Assicurarsi che la fotocamera sia spenta o in modalità di scatto.
- Toccare il simbolo N (N) sullo smartphone in cui è installato Camera Connect con il simbolo N della fotocamera.
- La fotocamera si avvia automaticamente.
- Se viene visualizzata la schermata [Nickname dispositivo], premere i pulsanti [▲][▼] o ruotare la ghiera [●] per scegliere [OK], quindi premere il pulsante [⊕].

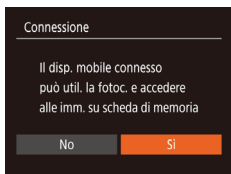

- Camera Connect viene avviato sullo smartphone.
- I dispositivi vengono connessi automaticamente.

3 Configurare l'impostazione sulla privacy.

- Quando viene visualizzata questa schermata, premere i pulsanti [◀][▶] o ruotare la ghiera [●] per scegliere [SI], quindi premere il pulsante [⊕].
- È ora possibile utilizzare lo smartphone per sfogliare, importare o aggiungere geotag alle immagini sulla fotocamera o scattare in remoto.

4 Inviare le immagini.

- Premere i pulsanti [▲][▼][◀][▶] oppure ruotare la ghiera [●] per scegliere [Selez. e invia], quindi premere il pulsante [⊕].



- Premere i pulsanti [▲][▼] oppure ruotare la ghiera [●] e selezionare [Scegli], quindi premere il pulsante [⊕].
- Premere i pulsanti [▲][▼][◀][▶] o ruotare la ghiera [●] per scegliere un'immagine da inviare, premere il pulsante [⊕] per contrassegnare l'immagine come selezionata (✓), quindi premere il pulsante [MENU].
- Premere i pulsanti [◀][▶] oppure ruotare la ghiera [●] per scegliere [OK], quindi premere il pulsante [⊕].
- Premere i pulsanti [▲][▼][◀][▶] o ruotare la ghiera [●] per scegliere [Invia], quindi premere il pulsante [⊕].
- Dopo l'invio dell'immagine viene visualizzato [Trasferimento completato] e viene visualizzata di nuovo la schermata di trasferimento delle immagini.
- Per terminare la connessione, premere il pulsante [MENU], scegliere [OK] nella schermata di conferma (premere i pulsanti [◀][▶] o ruotare la ghiera [●]), quindi premere il pulsante [⊕]. È anche possibile utilizzare lo smartphone per interrompere la connessione.

Prima dell'uso
Guida di base
Guida avanzata
Nozioni fondamentali della fotocamera
Modalità Automatica / Modalità Auto ibrida
Altre modalità di scatto
Modalità P
Modalità Tv, Av e M
Modalità riproduzione
Funzioni Wi-Fi
Menu di impostazione
Accessori
Appendice
Indice





- Quando si utilizza NFC, tenere a mente i seguenti punti.
 - Evitare di urtare con forza la fotocamera e lo smartphone, per non danneggiare i dispositivi.
 - A seconda dello smartphone, i dispositivi potrebbero non riconoscersi immediatamente. In tal caso, provare a mantenere i dispositivi insieme in posizioni leggermente diverse. Se non è stabilita la connessione, mantenere i dispositivi insieme finché la schermata della fotocamera non viene aggiornata.
 - Se si tenta di stabilire la connessione a fotocamera spenta, sullo smartphone verrà visualizzato un messaggio in cui si chiede di accendere la fotocamera. Toccare e riprovare dopo aver acceso la fotocamera.
 - Non posizionare altri oggetti tra la fotocamera e lo smartphone. Inoltre, tenere presente che la custodia della fotocamera o dello smartphone o accessori simili potrebbero impedire la comunicazione.
- Quando si sceglie [Si] al passo 3, è possibile visualizzare tutte le immagini contenute nella fotocamera dallo smartphone connesso. Per fare in modo che le immagini rimangano private, in modo che non sia possibile visualizzarle nello smartphone, scegliere [No] al passo 3.
- Una volta registrato uno smartphone, è possibile modificare le relative impostazioni della privacy sulla fotocamera (📖137).



- Le connessioni richiedono che sia inserita una memory card nella fotocamera.
- È possibile cambiare il nickname della fotocamera visualizzato nella schermata al passo 2 (📖137).
- Non tutti gli smartphone NFC compatibili hanno un marchio N (N). Per ulteriori informazioni, consultare il manuale dell'utente fornito con lo smartphone.
- È anche possibile inviare più immagini contemporaneamente e modificare la dimensione delle immagini prima dell'invio (📖131).
- Inoltre, è possibile inviare l'immagine corrente scegliendo [Invia immagine] nella schermata del passo 4.
- Per disattivare le connessioni NFC, scegliere MENU (📖29) > scheda [🔧] > [Impostaz. comunicaz. wireless] > [Impostazioni Wi-Fi] > [NFC] > [Off].



Connessione tramite NFC quando la fotocamera è in modalità di riproduzione



- Premere il pulsante [▶] per accendere la fotocamera.
- Toccare il simbolo N (N) sullo smartphone (📖113) in cui è installato Camera Connect con il simbolo N della fotocamera.
- Premere i pulsanti [▲][▼][◀][▶] oppure ruotare la ghiera [🔘] per scegliere un'immagine da inviare, quindi premere il pulsante [📤]. Viene visualizzato [✓].
- Per annullare il contrassegno dell'immagine, premere nuovamente il pulsante [📤]. [✓] non viene più visualizzato.
- Ripetere la procedura per scegliere altre immagini.
- Al termine della scelta delle immagini, premere il pulsante [MENU].
- Premere i pulsanti [◀][▶] per scegliere [OK], quindi premere il pulsante [📤].
- Premere i pulsanti [▲][▼][◀][▶] o ruotare la ghiera [🔘] per scegliere [Invia], quindi premere il pulsante [📤].
- Le immagini vengono inviate.



- Se viene visualizzato un messaggio sulla fotocamera con la richiesta di immettere il nickname durante la connessione, attenersi alle istruzioni riportate al passo 2 in "Invio di immagini a uno smartphone NFC compatibile" (📖113) per immetterlo.
- La fotocamera non conserva una registrazione degli smartphone connessi tramite NFC in modalità riproduzione.
- È possibile predisporre le immagini da trasferire nelle dimensioni desiderate (📖131).

Prima dell'uso
Guida di base
Guida avanzata
Nozioni fondamentali della fotocamera
Modalità Automatica / Modalità Auto ibrida
Altre modalità di scatto
Modalità P
Modalità Tv, Av e M
Modalità riproduzione
Funzioni Wi-Fi
Menu di impostazione
Accessori
Appendice
Indice

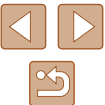

Aggiunta di uno smartphone

Questi passaggi mostrano come utilizzare la fotocamera come un punto di accesso, ma è anche possibile utilizzare un punto di accesso esistente (📖 118).



1 Installare Camera Connect.

- Con iPhone e iPad, trovare Camera Connect nell'App Store, quindi scaricare e installare l'app.
- Con gli smartphone Android, trovare Camera Connect in Google Play, quindi scaricare e installare l'app.



2 Accedere al menu Wi-Fi.

- Premere il pulsante [☰].
- Se viene visualizzata la schermata [Nickname dispositivo], scegliere [OK] (📖 114).



3 Scegliere [📱].

- Premere i pulsanti [▲][▼][◀][▶] oppure ruotare la ghiera [🌀] per scegliere [📱], quindi premere il pulsante [👉].

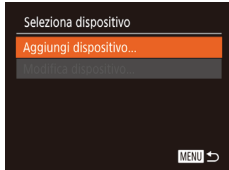

4 Scegliere [Aggiungi dispositivo].

- Premere i pulsanti [▲][▼] oppure ruotare la ghiera [🌀] per scegliere [Aggiungi dispositivo], quindi premere il pulsante [👉].



- Vengono visualizzati l'SSID e la password della fotocamera.

5 Connettere lo smartphone alla rete.

- Nel menu di impostazioni Wi-Fi dello smartphone, scegliere l'SSID (nome di identificazione della rete) visualizzato sulla fotocamera per stabilire una connessione.
- Immettere la password visualizzata sulla fotocamera nel campo corrispondente.



6 Avviare Camera Connect.

- Avviare Camera Connect sullo smartphone.



7 Scegliere la fotocamera da connettere.

- Quando viene visualizzata la schermata per scegliere la fotocamera di destinazione sullo smartphone, scegliere la fotocamera da associare.

Prima dell'uso

Guida di base

Guida avanzata

Nozioni fondamentali della fotocamera

Modalità Automatica / Modalità Auto ibrida

Altre modalità di scatto

Modalità P

Modalità Tv, Av e M

Modalità riproduzione

Funzioni Wi-Fi

Menu di impostazione

Accessori

Appendice

Indice



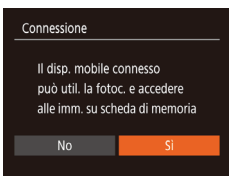

8 Configurare l'impostazione sulla privacy.

- Premere i pulsanti [◀][▶] oppure ruotare la ghiera [●] per scegliere [SI], quindi premere il pulsante [OK].
- È ora possibile utilizzare lo smartphone per sfogliare, importare o aggiungere geotag alle immagini sulla fotocamera o scattare in remoto.



9 Inviare le immagini.

- Premere i pulsanti [▲][▼][◀][▶] oppure ruotare la ghiera [●] per scegliere [Selez. e invia], quindi premere il pulsante [OK].
- Premere i pulsanti [▲][▼] oppure ruotare la ghiera [●] e selezionare [Scegli], quindi premere il pulsante [OK].
- Premere i pulsanti [▲][▼][◀][▶] o ruotare la ghiera [●] per scegliere un'immagine da inviare, premere il pulsante [OK] per contrassegnare l'immagine come selezionata (✓), quindi premere il pulsante [MENU].
- Premere i pulsanti [◀][▶] oppure ruotare la ghiera [●] per scegliere [OK], quindi premere il pulsante [OK].
- Premere i pulsanti [▲][▼][◀][▶] o ruotare la ghiera [●] per scegliere [Invia], quindi premere il pulsante [OK].
- Dopo l'invio dell'immagine viene visualizzato [Trasferimento completato] e viene visualizzata di nuovo la schermata di trasferimento delle immagini.

- Per terminare la connessione, premere il pulsante [MENU], scegliere [OK] nella schermata di conferma (premere i pulsanti [◀][▶] o ruotare la ghiera [●]), quindi premere il pulsante [OK]. È anche possibile utilizzare lo smartphone per interrompere la connessione.
- Per aggiungere altri smartphone, ripetere la procedura partendo dal passo 1.



- Quando si sceglie [SI] nel passo 8, è possibile visualizzare tutte le immagini contenute nella fotocamera dallo smartphone connesso. Affinché le immagini rimangano private e non sia possibile visualizzarle sullo smartphone, scegliere [No] nel passo 8.
- Una volta registrato uno smartphone, è possibile modificare le relative impostazioni della privacy sulla fotocamera (137).



- Le connessioni richiedono che sia inserita una memory card nella fotocamera.
- Dopo aver collegato i dispositivi tramite il menu Wi-Fi, le destinazioni recenti saranno elencate per prime quando si accede al menu Wi-Fi. È possibile riconnettersi facilmente premendo i pulsanti [▲][▼] per scegliere il nome del dispositivo e poi premendo il pulsante [OK]. Per aggiungere un nuovo dispositivo, visualizzare la schermata di selezione dei dispositivi premendo i pulsanti [◀][▶], quindi configurare l'impostazione.
- Se si preferisce non visualizzare i dispositivi di destinazione recenti, scegliere MENU (29) > scheda [↑] > [Impostaz. comunicaz. wireless] > [Impostazioni Wi-Fi] > [Cronol. dest.] > [Off].
- Per potersi connettere senza immettere la password al passo 5 e fare in modo che la [Password] non venga visualizzata nella schermata SSID (passo 4), scegliere MENU (29) > scheda [↑] > [Impostaz. comunicaz. wireless] > [Impostazioni Wi-Fi] > [Password] > [Off].
- È anche possibile inviare più immagini contemporaneamente e modificare la dimensione delle immagini prima dell'invio (131).
- Inoltre, è possibile inviare l'immagine corrente scegliendo [Invia immagine] nella schermata del passo 9.

Prima dell'uso
Guida di base
Guida avanzata
Nozioni fondamentali della fotocamera
Modalità Automatica / Modalità Auto ibrida
Altre modalità di scatto
Modalità P
Modalità Tv, Av e M
Modalità riproduzione
Funzioni Wi-Fi
Menu di impostazione
Accessori
Appendice
Indice

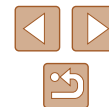

Utilizzo di un punto di accesso differente

Quando si connette la fotocamera a uno smartphone tramite il menu Wi-Fi, è anche possibile utilizzare un punto di accesso esistente.



1 Preparare la connessione.

- Accedere alla schermata [Attendere. Connessione] seguendo i passi 1 – 4 in "Aggiunta di uno smartphone" (📖116).

2 Connettere lo smartphone al punto di accesso.

3 Scegliere [Cambia rete].

- Premere i pulsanti [◀][▶] oppure ruotare la ghiera [🌀] per scegliere [Cambia rete], quindi premere il pulsante [🔍].
- Verrà visualizzato un elenco di punti di accesso rilevato.

4 Connettere al punto di accesso.

- Per i punti di accesso compatibili con WPS, attenersi alla procedura descritta ai passi 5 – 8 di "Utilizzo di punti di accesso compatibili con WPS" (📖121) per connettersi al punto di accesso.
- Per i punti di accesso non compatibili con WPS, attenersi alla procedura descritta ai passi 2 – 4 di "Connessione ai punti di accesso elencati" (📖123) per connettersi al punto di accesso.



5 Scegliere la fotocamera da connettere.

- Quando viene visualizzata la schermata per scegliere la fotocamera a cui connettersi, scegliere la fotocamera e associarla allo smartphone.

6 Configurare le impostazioni della privacy e inviare le immagini.

- Attenersi alla procedura descritta ai passi 8 – 9 in "Aggiunta di uno smartphone" (📖116) per configurare le impostazioni relative alla privacy e inviare le immagini.

Punto di accesso precedente

È possibile riconnettersi automaticamente a qualunque punto di accesso precedente attenendosi alla procedura del passo 4 in "Aggiunta di uno smartphone" (📖116).

- Per utilizzare la fotocamera come punto di accesso, scegliere [Cambia rete] nella schermata visualizzata quando si stabilisce una connessione, quindi scegliere [Modal.punto accesso fotocam.].
- Per passare da un punto di accesso a un altro, scegliere [Cambia rete] nella schermata visualizzata quando si stabilisce una connessione, quindi seguire la procedura in "Utilizzo di un punto di accesso differente" (📖118) dal passo 4.

Prima dell'uso

Guida di base

Guida avanzata

Nozioni fondamentali della fotocamera

Modalità Automatica / Modalità Auto ibrida

Altre modalità di scatto

Modalità P

Modalità Tv, Av e M

Modalità riproduzione

Funzioni Wi-Fi

Menu di impostazione

Accessori

Appendice

Indice

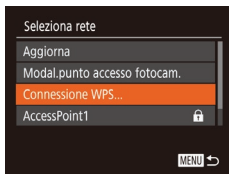

Salvataggio delle immagini in un computer

Operazioni preliminari per la registrazione di un computer

Per dettagli sui requisiti di sistema, ad esempio sui computer che è possibile connettere alla fotocamera e sul Wi-Fi, e informazioni sulla compatibilità, tra cui il supporto in nuovi sistemi operativi, visitare il sito Web di Canon.



- Le edizioni Windows 7 Starter e Home Basic non sono supportate.
 - Windows 7 N (versione europea) e KN (versione Corea del Sud) richiedono download e installazione separati di Windows Media Feature Pack.
- Per ulteriori informazioni, consultare il seguente sito Web.
<http://go.microsoft.com/fwlink/?LinkId=159730>

Installazione del software

Le schermate di Windows 7 e Mac OS X 10.8 vengono qui utilizzate per finalità illustrative.

1 Download del software.

- Con un computer connesso a Internet accedere al seguente sito Web.

<http://www.canon.com/icpd/>

- Scegliere il paese/l'area di residenza e seguire le istruzioni visualizzate per scaricare il software.
- Il software verrà scaricato sul computer in un formato compresso.



2 Installare il software.

- Fare clic su [Installazione standard] e seguire le istruzioni visualizzate per completare il processo di installazione.
- L'installazione potrebbe richiedere qualche minuto in base alle prestazioni del computer e alla connessione a Internet.
- Fare clic su [Fine] o [Riavvia] nella schermata successiva all'installazione.



- È necessario disporre dell'accesso a Internet. Eventuali costi per l'account ISP e tariffe di accesso devono essere pagati separatamente.



- Utilizzare la seguente procedura per disinstallare (eliminare) il software.
 - Se si utilizza Windows, fare clic sul menu [Start] > [Tutti i programmi] > [Canon Utilities], quindi scegliere il software che si desidera disinstallare.
 - Se si utilizza Mac OS, fare clic sulla cartella [Applicazioni] > [Canon Utilities], quindi spostare la cartella del software da disinstallare nel Cestino. Svuotare il Cestino.

Prima dell'uso

Guida di base

Guida avanzata

Nozioni fondamentali della fotocamera

Modalità Automatica / Modalità Auto ibrida

Altre modalità di scatto

Modalità P

Modalità Tv, Av e M

Modalità riproduzione

Funzioni Wi-Fi

Menu di impostazione

Accessori

Appendice

Indice



Configurazione del computer per una connessione Wi-Fi (solo Windows)

Su un computer Windows, configurare le seguenti impostazioni prima di collegare la fotocamera al computer in modalità wireless.



1 Verificare che il computer sia connesso a un punto di accesso.

- Per istruzioni su come controllare la connessione di rete, consultare il manuale dell'utente fornito con il computer.

2 Configurare l'impostazione.

- Fare clic nel seguente ordine: Menu [Start] > [Tutti i programmi] > [Canon Utilities] > [CameraWindow] > [Impostazione della connessione Wi-Fi].
- Nell'applicazione visualizzata attenersi alle istruzioni sullo schermo e configurare l'impostazione.



- Quando si esegue l'utilità nel passo 2, vengono configurate le seguenti impostazioni di Windows.
 - Attivare il flusso multimediale.
Ciò consentirà alla fotocamera di visualizzare (trovare) il computer a cui accedere tramite Wi-Fi.
 - Attivare l'individuazione della rete.
Ciò consentirà al computer di visualizzare (trovare) la fotocamera.
 - Attivare ICMP (Internet Control Message Protocol).
Ciò consente di controllare lo stato di connessione della rete.
 - Attivare Universal Plug & Play (UPnP).
Ciò consentirà ai dispositivi di rete di rilevarsi tra di loro automaticamente.
- Alcune applicazioni software per la sicurezza potrebbero impedire il completamento della configurazione delle impostazioni. Verificare le impostazioni del software di sicurezza.

Salvataggio delle immagini in un computer connesso

Connettersi al punto di accesso tramite Wi-Fi, attenendosi alla seguente procedura.

Consultare inoltre il manuale dell'utente fornito con il punto di accesso.

Verifica della compatibilità del punto di accesso

Verificare che il router Wi-Fi o l'unità di base sia conforme agli standard Wi-Fi in "Fotocamera" (177).

I metodi di connessione variano a seconda che il punto di accesso supporti Wi-Fi Protected Setup (WPS, 121) o meno (123).

Per i punti di accesso non WPS, verificare le seguenti informazioni.

- Nome della rete (SSID/ESSID)
SSID o ESSID del punto di accesso in uso. Denominato anche "nome del punto di accesso" o "nome della rete".
- Autenticazione di rete/crittografia dati (modalità/metodo di crittografia)
Il sistema di crittografia dei dati utilizzato durante i trasferimenti wireless. Verificare quale impostazione di sicurezza è utilizzata: WPA2-PSK (AES), WPA2-PSK (TKIP), WPA-PSK (AES), WPA-PSK (TKIP), WEP (autenticazione a sistema aperto) o nessuna.
- Password (chiave di crittografia/chiave di rete)
La chiave utilizzata per crittografare i dati durante i trasferimenti wireless. Denominata anche "chiave di crittografia" o "chiave di rete".
- Indice chiavi (chiave di trasmissione)
La chiave impostata quando si utilizza il sistema WEP per l'autenticazione di rete/la crittografia dati. Utilizzare "1" come impostazione.



- Nel caso in cui per la configurazione della rete sia necessario essere amministratore di sistema, contattare l'amministratore di sistema per ottenere maggiori informazioni.
- Le seguenti impostazioni sono decisive per garantire la sicurezza della rete. Quando si apportano modifiche, prestare la necessaria attenzione.

Prima dell'uso

Guida di base

Guida avanzata

Nozioni fondamentali della fotocamera

Modalità Automatica / Modalità Auto ibrida

Altre modalità di scatto

Modalità P

Modalità Tv, Av e M

Modalità riproduzione

Funzioni Wi-Fi

Menu di impostazione

Accessori

Appendice

Indice





- Per informazioni sulla compatibilità WPS e istruzioni su come controllare le impostazioni di rete, consultare il manuale dell'utente fornito con il punto di accesso.
- Un router è un dispositivo in grado di creare una struttura di rete (LAN) per connettere più computer. Un router che prevede una funzione Wi-Fi interna è definito "router Wi-Fi".
- In questa guida, tutti i router Wi-Fi e le unità di base vengono denominati "punti di accesso".
- Se per la rete Wi-Fi si utilizza un filtro degli indirizzi MAC, assicurarsi di aggiungere l'indirizzo MAC della fotocamera al punto di accesso. È possibile verificare l'indirizzo MAC della fotocamera scegliendo MENU (📁29) > scheda (📁📁) > [Impostaz. comunicaz. wireless] > [Impostazioni Wi-Fi] > [Controlla indirizzo MAC].

Utilizzo di punti di accesso compatibili con WPS

WPS semplifica il completamento della configurazione delle impostazioni durante la connessione dei dispositivi tramite Wi-Fi. Per configurare le impostazioni su un dispositivo con supporto WPS, è possibile utilizzare il metodo di configurazione tramite pressione di un pulsante o il metodo PIN.

1 Verificare che il computer sia connesso a un punto di accesso.

- Per istruzioni su come controllare la connessione, consultare il manuale dell'utente fornito con il dispositivo e il punto di accesso.

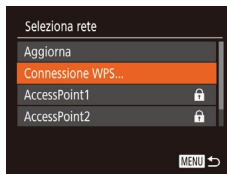
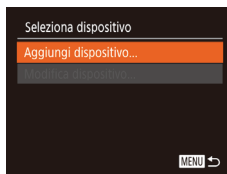

2 Accedere al menu Wi-Fi.

- Premere il pulsante [(📁)].
- Se viene visualizzata la schermata [Nickname dispositivo], premere i pulsanti [(▲)][(▼)] o ruotare la ghiera [(📁)] per scegliere [OK], quindi premere il pulsante [(📁)].

3 Scegliere [(📁)].

- Premere i pulsanti [(▲)][(▼)][(◀)][(▶)] oppure ruotare la ghiera [(📁)] per scegliere [(📁)], quindi premere il pulsante [(📁)].

4 Scegliere [Aggiungi dispositivo].

- Premere i pulsanti [(▲)][(▼)] oppure ruotare la ghiera [(📁)] per scegliere [Aggiungi dispositivo], quindi premere il pulsante [(📁)].

5 Scegliere [Connessione WPS].

- Premere i pulsanti [(▲)][(▼)] o ruotare la ghiera [(📁)] per scegliere [Connessione WPS], quindi premere il pulsante [(📁)].

Prima dell'uso
Guida di base
Guida avanzata
Nozioni fondamentali della fotocamera
Modalità Automatica / Modalità Auto ibrida
Altre modalità di scatto
Modalità P
Modalità Tv, Av e M
Modalità riproduzione
Funzioni Wi-Fi
Menu di impostazione
Accessori
Appendice
Indice

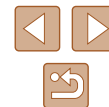

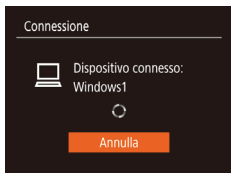
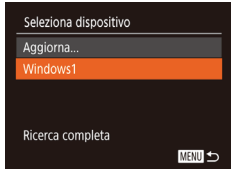
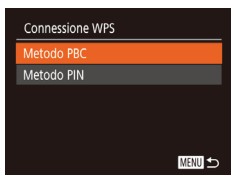

6 Scegliere [Metodo PBC].

- Premere i pulsanti [▲][▼] o ruotare la ghiera [●] per scegliere [Metodo PBC], quindi premere il pulsante [Ⓜ].

7 Stabilire la connessione.

- Nel punto di accesso, tenere premuto per alcuni secondi il pulsante della connessione WPS.
- Sulla fotocamera, premere il pulsante [Ⓜ] per andare al passo successivo.
- La fotocamera si connette al punto di accesso e nella schermata [Selezione dispositivo] verrà visualizzato un elenco dei dispositivi connessi.

8 Scegliere il dispositivo di destinazione.

- Scegliere il nome del dispositivo di destinazione (premere i pulsanti [▲][▼] o ruotare la ghiera [●]), quindi premere il pulsante [Ⓜ].

9 Installare un driver (solo alla prima connessione di Windows).

- Quando nella fotocamera viene visualizzata questa schermata, fare clic sul menu Start del computer, quindi su [Pannello di controllo] e scegliere [Aggiungi dispositivo].

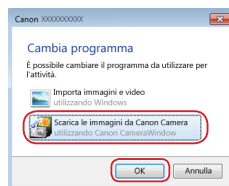
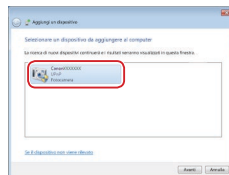

- Fare doppio clic sull'icona della fotocamera connessa.
- Verrà avviata l'installazione dei driver.
- Al completamento dell'installazione e ad avvenuta connessione di computer e fotocamera, verrà visualizzata la schermata di AutoPlay. Sulla fotocamera non apparirà alcuna schermata.

10 Visualizzare CameraWindow.

- Windows: accedere a CameraWindow facendo clic su [Scarica le immagini da Canon Camera].
- Mac OS: CameraWindow viene visualizzato automaticamente quando si stabilisce una connessione Wi-Fi tra la fotocamera e il computer.

11 Importare immagini.

- Fare clic su [Importa immagini da fotocamera], quindi su [Importa immagini non trasferite].
- Le immagini vengono salvate nella cartella Immagini del computer, in cartelle separate denominate dalla data.
- Fare clic su [OK] nella schermata visualizzata al completamento dell'importazione.
- Per guardare un'immagine salvata sul computer, utilizzare un software (ad esempio uno installato sul computer per impostazione predefinita o un software generico) che supporti le immagini scattate con una fotocamera.

Prima dell'uso
Guida di base
Guida avanzata
Nozioni fondamentali della fotocamera
Modalità Automatica / Modalità Auto ibrida
Altre modalità di scatto
Modalità P
Modalità Tv, Av e M
Modalità riproduzione
Funzioni Wi-Fi
Menu di impostazione
Accessori
Appendice
Indice





- Dopo aver collegato i dispositivi tramite il menu Wi-Fi, le destinazioni recenti saranno elencate per prime quando si accede al menu Wi-Fi. È possibile riconnettersi facilmente premendo i pulsanti [▲][▼] per scegliere il nome del dispositivo e poi premendo il pulsante [OK]. Per aggiungere un nuovo dispositivo, visualizzare la schermata di selezione dei dispositivi premendo i pulsanti [◀][▶], quindi configurare l'impostazione.
- Se si preferisce non visualizzare i dispositivi di destinazione recenti, scegliere MENU [29] > scheda [F1] > [Impostaz. comunicaz. wireless] > [Impostazioni Wi-Fi] > [Cronol. dest.] > [Off].
- È possibile cambiare il nickname della fotocamera visualizzato nella schermata al passo 2 [138].
- Quando la fotocamera è connessa a un computer, sullo schermo della fotocamera non viene visualizzato nulla.
- Mac OS: se CameraWindow non viene visualizzato, fare clic sull'icona [CameraWindow] nel Dock.
- Spegnerne la fotocamera per disconnetterla.
- Se al passo 6 si sceglie [Metodo PIN], sulla schermata verrà visualizzato un codice PIN. Assicurarsi di impostare tale codice nel punto di accesso. Nella schermata [Selezione dispositivo] scegliere un dispositivo. Per ulteriori dettagli, consultare il manuale dell'utente fornito insieme al punto di accesso.

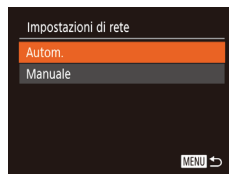
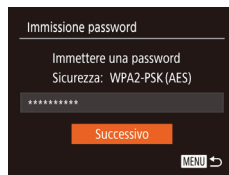

3 Immettere la password per il punto di accesso.

- Premere il pulsante [OK] per accedere alla tastiera, quindi immettere la password [30].
- Premere i pulsanti [▲][▼] oppure ruotare la ghiera [OK] per scegliere [Successivo], quindi premere il pulsante [OK].

4 Scegliere [Autom.].

- Premere i pulsanti [▲][▼] o ruotare la ghiera [OK] per scegliere [Autom.], quindi premere il pulsante [OK].
- Per salvare le immagini su un computer connesso, attenersi alla procedura in "Utilizzo di punti di accesso compatibili con WPS" [121] dal passo 8.



- Per determinare la password del punto di accesso, verificare il punto di accesso o consultare il manuale dell'utente.
- Se non vengono rilevati punti di accesso dopo aver scelto [Aggiorna] al passo per aggiornare l'elenco, scegliere [Impostazioni manuali] al passo 2 per completare le impostazioni del punto di accesso manualmente. Attenersi alle istruzioni visualizzate e immettere SSID, impostazioni di protezione e password.
- Quando si utilizza un punto di accesso già utilizzato per la connessione a un altro dispositivo, per la password nel passo 3 viene visualizzato [*]. Per utilizzare la stessa password, scegliere [Successivo] (premere i pulsanti [▲][▼] oppure ruotare la ghiera [OK]) e premere il pulsante [OK].

Connessione ai punti di accesso elencati

1 Visualizzare i punti di accesso dell'elenco.

- Visualizzare le reti nell'elenco (punti di accesso) come descritto nei passi 1 – 4 di "Utilizzo di punti di accesso compatibili con WPS" [121].



2 Scegliere un punto di accesso.

- Premere i pulsanti [▲][▼] oppure ruotare la ghiera [OK] per scegliere una rete (punto di accesso), quindi premere il pulsante [OK].

Prima dell'uso
Guida di base
Guida avanzata
Nozioni fondamentali della fotocamera
Modalità Automatica / Modalità Auto ibrida
Altre modalità di scatto
Modalità P
Modalità Tv, Av e M
Modalità riproduzione
Funzioni Wi-Fi
Menu di impostazione
Accessori
Appendice
Indice

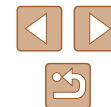

Punto di accesso precedente

È possibile riconnettersi automaticamente a qualunque punto di accesso precedente attenendosi alla procedura del passo 4 in "Utilizzo di punti di accesso compatibili con WPS" (📖121).

- Per riconnettersi al punto di accesso, verificare che il dispositivo di destinazione sia già connesso, quindi seguire la procedura in "Utilizzo di punti di accesso compatibili con WPS" (📖121) dal passo 8.
- Per passare da un punto di accesso a un altro, scegliere [Cambia rete] nella schermata visualizzata quando si stabilisce una connessione, quindi seguire la procedura in "Utilizzo di punti di accesso compatibili con WPS" (📖121) dal passo 5 o la procedura "Connessione ai punti di accesso elencati" (📖123) dal passo 2.

Invio di immagini a un servizio Web registrato

Registrazione dei servizi Web

Utilizzare uno smartphone o un computer per aggiungere alla fotocamera i servizi Web che si desidera utilizzare.

- Per completare le impostazioni della fotocamera per CANON iMAGE GATEWAY e altri servizi Web è necessario uno smartphone o un computer con un browser e una connessione Internet.
- Consultare il sito Web di CANON iMAGE GATEWAY per informazioni dettagliate sui requisiti del browser (Microsoft Internet Explorer e così via), incluse le impostazioni e le informazioni sulla versione.
- Per informazioni sui paesi e sulle aree geografiche in cui è disponibile CANON iMAGE GATEWAY, visitare il sito Web Canon (<http://www.canon.com/cig/>).
- Per utilizzare i servizi Web, è necessario disporre di un account diverso da CANON iMAGE GATEWAY. Per ulteriori informazioni, visitare i siti Web dei servizi che si desidera registrare.
- Potrebbero essere previste tariffe diverse per la connessione ISP e punti di accesso.



- È anche possibile scaricare il manuale d'uso da CANON iMAGE GATEWAY.

Prima dell'uso

Guida di base

Guida avanzata

Nozioni fondamentali della fotocamera

Modalità Automatica / Modalità Auto ibrida

Altre modalità di scatto

Modalità P

Modalità Tv, Av e M

Modalità riproduzione

Funzioni Wi-Fi

Menu di impostazione

Accessori

Appendice

Indice



Registrazione di CANON IMAGE GATEWAY

Per collegare la fotocamera e CANON IMAGE GATEWAY, aggiungere CANON IMAGE GATEWAY come servizio Web di destinazione nella fotocamera. Dopo aver configurato questa impostazione, verrà inviata una notifica e-mail per *Impost. collegam. Web fotoc.*, di modo che sarà necessario utilizzare l'indirizzo e-mail utilizzato sul computer o sullo smartphone.



1 Accedere al menu Wi-Fi.

- Premere il pulsante [Wi-Fi].
- Se viene visualizzata la schermata [Nickname dispositivo], premere i pulsanti [▲][▼] o ruotare la ghiera [●] per scegliere [OK], quindi premere il pulsante [OK].



2 Scegliere [Web].

- Premere i pulsanti [▲][▼][◀][▶] oppure ruotare la ghiera [●] per scegliere [Web], quindi premere il pulsante [OK].



3 Accettare di immettere l'indirizzo e-mail.

- Leggere il contenuto visualizzato, premere i pulsanti [◀][▶] o ruotare la ghiera [●] per scegliere [Accetto], quindi premere il pulsante [OK].

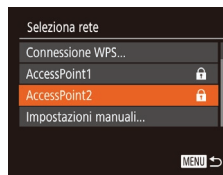
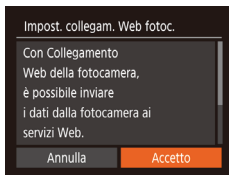

4 Stabilire una connessione con un punto di accesso.

- Connettersi al punto di accesso come descritto ai passi 5 – 7 in "Utilizzo di punti di accesso compatibili con WPS" (121) o ai passi 2 – 4 in "Connessione ai punti di accesso elencati" (123).

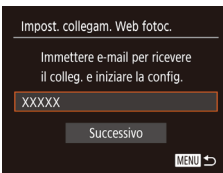

5 Immettere l'indirizzo e-mail.

- Una volta connessa la fotocamera a CANON IMAGE GATEWAY tramite il punto di accesso, viene visualizzata una schermata per immettere un indirizzo e-mail.
- Immettere l'indirizzo e-mail, premere i pulsanti [▲][▼] o ruotare la ghiera [●] per scegliere [Successivo], quindi premere il pulsante [OK].

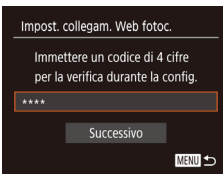

6 Immettere un numero a quattro cifre.

- Immettere un numero qualunque a quattro cifre, premere i pulsanti [▲][▼] o ruotare la ghiera [●] per scegliere [Succ.], quindi premere il pulsante [OK].
- Questo numero a quattro cifre servirà in seguito per impostare il collegamento con CANON IMAGE GATEWAY al passo 8.

Prima dell'uso

Guida di base

Guida avanzata

Nozioni fondamentali della fotocamera

Modalità Automatica / Modalità Auto ibrida

Altre modalità di scatto

Modalità P

Modalità Tv, Av e M

Modalità riproduzione

Funzioni Wi-Fi

Menu di impostazione

Accessori

Appendice

Indice

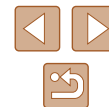

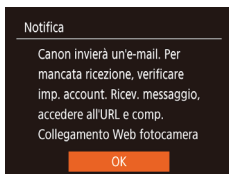

7 Confermare che la notifica e-mail è stata inviata.

- Quando le informazioni sono state inviate da CANON IMAGE GATEWAY, viene inviata una notifica e-mail all'indirizzo e-mail immesso al passo 5.
- Verrà visualizzata una schermata per segnalare che la notifica e-mail è stata inviata. Premere il pulsante [OK].
- L'icona [☁] diventa [☁].

8 Accedere all'URL nella notifica e-mail ricevuta e impostare il collegamento Web della fotocamera.

- Da un computer o uno smartphone, accedere alla pagina tramite il collegamento nel messaggio di notifica.
- Seguire le istruzioni nella pagina Impost. collegam. Web fotoc. per configurare le impostazioni.

9 Impostare CANON IMAGE GATEWAY sulla fotocamera.

- Premere i pulsanti [▲][▼][◀][▶] oppure ruotare la ghiera [●] per scegliere [☁], quindi premere il pulsante [OK].
- [☁] (📖133) e CANON IMAGE GATEWAY sono stati aggiunti come destinazioni.
- È anche possibile aggiungere altri servizi Web. Per aggiungere altri servizi Web, attenersi alla procedura in "Registrazione di altri servizi Web" (📖126) dal passo 2.



- A seconda delle impostazioni e-mail sul computer o sullo smartphone, i messaggi e-mail provenienti da domini specifici potrebbero essere rifiutati e potrebbe non essere possibile ricevere la notifica e-mail. Controllare le impostazioni in anticipo.



- È possibile cambiare il nickname della fotocamera visualizzato nella schermata al passo 1 (📖125).
- Dopo aver collegato i dispositivi tramite il menu Wi-Fi, le destinazioni recenti saranno elencate per prime quando si accede al menu. Premere i pulsanti [◀][▶] per accedere alla schermata di selezione del dispositivo, quindi configurare l'impostazione.

Registrazione di altri servizi Web

Oltre a CANON IMAGE GATEWAY, è possibile aggiungere altri servizi Web alla fotocamera.



1 Eseguire l'accesso a CANON IMAGE GATEWAY e accedere alla pagina Impost. collegam. Web fotoc.

- In un computer o uno smartphone, accedere al sito <http://www.canon.com/cig/> per visitare CANON IMAGE GATEWAY.

2 Configurare il servizio Web da utilizzare.

- Utilizzando il computer o lo smartphone, visualizzare la schermata Impostazioni servizi Web.
- Seguire le istruzioni visualizzate sullo schermo per impostare il servizio Web.

Prima dell'uso
Guida di base
Guida avanzata
Nozioni fondamentali della fotocamera
Modalità Automatica / Modalità Auto ibrida
Altre modalità di scatto
Modalità P
Modalità Tv, Av e M
Modalità riproduzione
Funzioni Wi-Fi
Menu di impostazione
Accessori
Appendice
Indice





3 Scegliere [☁].

- Premere il pulsante [(F)].
- Premere i pulsanti [▲][▼][◀][▶] oppure ruotare la ghiera [●] per scegliere [☁], quindi premere il pulsante [(F)].
- Le impostazioni dei servizi Web sono ora aggiornate.



- Se alcune impostazioni configurate subiscono modifiche, attenersi nuovamente a questa procedura per aggiornare le impostazioni della fotocamera.

Caricamento di immagini sui servizi Web

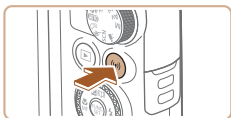

1 Accedere al menu Wi-Fi.

- Premere il pulsante [(F)].



2 Scegliere la destinazione.

- Premere i pulsanti [▲][▼][◀][▶] o ruotare la ghiera [●], quindi scegliere l'icona del servizio Web da connettere al dispositivo di destinazione e premere il pulsante [(F)].
- Se con un servizio Web vengono utilizzati più destinatari o più opzioni di condivisione, scegliere la voce desiderata nella schermata [Seleziona il destinatario] (premere i pulsanti [▲][▼] o ruotare la ghiera [●]), quindi premere il pulsante [(F)].

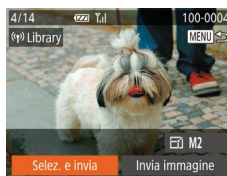

3 Inviare le immagini.

- Premere i pulsanti [▲][▼][◀][▶] oppure ruotare la ghiera [●] per scegliere [Selez. e invia], quindi premere il pulsante [(F)].
- Premere i pulsanti [▲][▼] oppure ruotare la ghiera [●] e selezionare [Scegli], quindi premere il pulsante [(F)].
- Premere i pulsanti [▲][▼][◀][▶] o ruotare la ghiera [●] per scegliere un'immagine da inviare, premere il pulsante [(F)] per contrassegnare l'immagine come selezionata ([✓]), quindi premere il pulsante [MENU].
- Premere i pulsanti [◀][▶] oppure ruotare la ghiera [●] per scegliere [OK], quindi premere il pulsante [(F)].
- Premere i pulsanti [▲][▼][◀][▶] o ruotare la ghiera [●] per scegliere [Invia], quindi premere il pulsante [(F)].
- Quando si eseguono caricamenti su YouTube, è necessario leggere i termini di servizio visualizzati, selezionare [Accetto], quindi premere il pulsante [(F)].
- Dopo che l'immagine è stata inviata, viene visualizzato [OK]. Premere il pulsante [(F)] per tornare alla schermata di riproduzione.



- Le connessioni richiedono che sia inserita una memory card nella fotocamera con le immagini salvate.
- È anche possibile inviare più immagini contemporaneamente, ridimensionare le immagini e aggiungere commenti prima dell'invio (131).
- Inoltre, è possibile inviare l'immagine corrente scegliendo [Invia immagine] nella schermata del passo 3.
- Per guardare le immagini inviate a CANON IMAGE GATEWAY sullo smartphone, si consiglia di utilizzare l'applicazione Canon Online Photo Album dedicata. Con iPhone e iPad, trovare Canon Online Photo Album nell'App Store, quindi scaricare e installare l'app. Con gli smartphone Android, trovare Canon Online Photo Album in Google Play, quindi scaricare e installare l'app.

Prima dell'uso
Guida di base
Guida avanzata
Nozioni fondamentali della fotocamera
Modalità Automatica / Modalità Auto ibrida
Altre modalità di scatto
Modalità P
Modalità Tv, Av e M
Modalità riproduzione
Funzioni Wi-Fi
Menu di impostazione
Accessori
Appendice
Indice

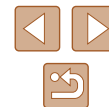

Stampa di immagini in modalità wireless da una stampante connessa

Connettere la fotocamera a una stampante tramite Wi-Fi per stampare, attenendosi alla seguente procedura. Questi passaggi mostrano come utilizzare la fotocamera come un punto di accesso, ma è anche possibile utilizzare un punto di accesso esistente (📖118).



1 Accedere al menu Wi-Fi.

- Premere il pulsante [☰].

2 Scegliere [Stampa].

- Premere i pulsanti [▲][▼][◀][▶] oppure ruotare la ghiera [🌀] per scegliere [Stampa], quindi premere il pulsante [OK].

3 Scegliere [Aggiungi dispositivo].

- Premere i pulsanti [▲][▼] oppure ruotare la ghiera [🌀] per scegliere [Aggiungi dispositivo], quindi premere il pulsante [OK].
- Vengono visualizzati l'SSID e la password della fotocamera.

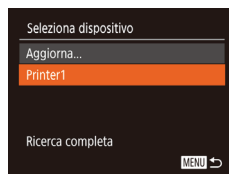

4 Connettere la stampante alla rete.

- Nel menu di impostazioni Wi-Fi della stampante, scegliere l'SSID (nome di identificazione della rete) visualizzato sulla fotocamera per stabilire una connessione.
- Immettere la password visualizzata sulla fotocamera nel campo corrispondente.

5 Scegliere la stampante.

- Scegliere il nome della stampante (premere i pulsanti [▲][▼] o ruotare la ghiera [🌀]), quindi premere il pulsante [OK].

6 Scegliere un'immagine da stampare.

- Premere i pulsanti [◀][▶] oppure ruotare la ghiera [🌀] per scegliere un'immagine.
- Premere il pulsante [OK], scegliere [Stampa], quindi premere nuovamente il pulsante [OK].
- Premere i pulsanti [▲][▼] oppure ruotare la ghiera [🌀] per scegliere [Stampa], quindi premere il pulsante [OK].
- Per istruzioni dettagliate sulla stampa, vedere "Stampa delle immagini" (📖153).
- Per terminare la connessione, premere il pulsante [▲], scegliere [OK] nella schermata di conferma (premere i pulsanti [◀][▶] o ruotare la ghiera [🌀]), quindi premere il pulsante [OK].

Prima dell'uso

Guida di base

Guida avanzata

Nozioni fondamentali della fotocamera

Modalità Automatica / Modalità Auto ibrida

Altre modalità di scatto

Modalità P

Modalità Tv, Av e M

Modalità riproduzione

Funzioni Wi-Fi

Menu di impostazione

Accessori

Appendice

Indice





- Le connessioni richiedono che sia inserita una memory card nella fotocamera con le immagini salvate.
- Dopo aver collegato i dispositivi tramite il menu Wi-Fi, le destinazioni recenti saranno elencate per prime quando si accede al menu Wi-Fi. È possibile riconnettersi facilmente premendo i pulsanti [▲][▼] per scegliere il nome del dispositivo e poi premendo il pulsante [⊕]. Per aggiungere un nuovo dispositivo, visualizzare la schermata di selezione dei dispositivi premendo i pulsanti [◀][▶], quindi configurare l'impostazione.
- Se si preferisce non visualizzare i dispositivi di destinazione recenti, scegliere MENU (129) > scheda [📄] > [Impostaz. comunicaz. wireless] > [Impostazioni Wi-Fi] > [Cronol. dest.] > [Off].
- Per potersi connettere senza immettere la password al passo 4 e fare in modo che la [Password] non venga visualizzata nella schermata SSID (passo 3), scegliere MENU (129) > scheda [📄] > [Impostaz. comunicaz. wireless] > [Impostazioni Wi-Fi] > [Password] > [Off].
- Per utilizzare un altro punto di accesso, attenersi alla procedura indicata ai passi 3 – 4 in "Utilizzo di un punto di accesso differente" (118).

Invio di immagini a un'altra fotocamera

È possibile connettere due fotocamere tramite Wi-Fi e inviare immagini dall'una all'altra come descritto di seguito.

- La connessione in modalità wireless può essere effettuata solo per fotocamere Canon dotate di funzione Wi-Fi. Non è possibile connettersi a una fotocamera Canon che non è dotata di funzione Wi-Fi, anche se supporta le schede FlashAir/Eye-Fi.



1 Accedere al menu Wi-Fi.

- Premere il pulsante [☰].

2 Scegliere [📷].

- Premere i pulsanti [▲][▼][◀][▶] oppure ruotare la ghiera [🔍] per scegliere [📷], quindi premere il pulsante [⊕].

3 Scegliere [Aggiungi dispositivo].

- Premere i pulsanti [▲][▼] oppure ruotare la ghiera [🔍] per scegliere [Aggiungi dispositivo], quindi premere il pulsante [⊕].
- Seguire anche la procedura indicata nei passi 1 – 3 sulla fotocamera di destinazione.
- Le informazioni per la connessione della fotocamera verranno aggiunte quando [Avvia connessione su fotocamera di rif.] verrà visualizzato sulle schermate di entrambe le fotocamere.

Prima dell'uso

Guida di base

Guida avanzata

Nozioni fondamentali della fotocamera

Modalità Automatica / Modalità Auto ibrida

Altre modalità di scatto

Modalità P

Modalità Tv, Av e M

Modalità riproduzione

Funzioni Wi-Fi

Menu di impostazione

Accessori

Appendice

Indice





4 Inviare le immagini.

- Premere i pulsanti [▲][▼][◀][▶] oppure ruotare la ghiera [●] per scegliere [Selez. e invia], quindi premere il pulsante [⊕].
- Premere i pulsanti [▲][▼] oppure ruotare la ghiera [●] e selezionare [Scegli], quindi premere il pulsante [⊕].
- Premere i pulsanti [▲][▼][◀][▶] o ruotare la ghiera [●] per scegliere un'immagine da inviare, premere il pulsante [⊕] per contrassegnare l'immagine come selezionata (✓), quindi premere il pulsante [MENU].
- Premere i pulsanti [◀][▶] oppure ruotare la ghiera [●] per scegliere [OK], quindi premere il pulsante [⊕].
- Premere i pulsanti [▲][▼][◀][▶] o ruotare la ghiera [●] per scegliere [Invia], quindi premere il pulsante [⊕].
- Dopo l'invio dell'immagine viene visualizzato [Trasferimento completato] e viene visualizzata di nuovo la schermata di trasferimento delle immagini.
- Per terminare la connessione, premere il pulsante [MENU], scegliere [OK] nella schermata di conferma (premere i pulsanti [◀][▶] o ruotare la ghiera [●]), quindi premere il pulsante [⊕].



- Le connessioni richiedono che sia inserita una memory card nella fotocamera.
- Dopo aver collegato i dispositivi tramite il menu Wi-Fi, le destinazioni recenti saranno elencate per prime quando si accede al menu Wi-Fi. È possibile riconnettersi facilmente premendo i pulsanti [▲][▼] per scegliere il nome del dispositivo e poi premendo il pulsante [⊕]. Per aggiungere un nuovo dispositivo, visualizzare la schermata di selezione dei dispositivi premendo i pulsanti [◀][▶], quindi configurare l'impostazione.
- Se si preferisce non visualizzare i dispositivi di destinazione recenti, scegliere MENU (29) > scheda [Wi-Fi] > [Impostaz. comunicaz. wireless] > [Impostazioni Wi-Fi] > [Cronol. dest.] > [Off].
- È anche possibile inviare più immagini contemporaneamente e modificare la dimensione delle immagini prima dell'invio (131).
- Inoltre, è possibile inviare l'immagine corrente scegliendo [Invia immagine] nella schermata del passo 4.

Prima dell'uso
Guida di base
Guida avanzata
Nozioni fondamentali della fotocamera
Modalità Automatica / Modalità Auto ibrida
Altre modalità di scatto
Modalità P
Modalità Tv, Av e M
Modalità riproduzione
Funzioni Wi-Fi
Menu di impostazione
Accessori
Appendice
Indice

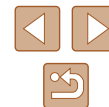

Opzioni di invio delle immagini

È possibile scegliere più immagini da inviare contemporaneamente e modificare la risoluzione (dimensione) delle immagini prima dell'invio. Alcuni servizi Web consentono anche di annotare le immagini da inviare.

Invio di più immagini

Nella schermata di trasferimento delle immagini è possibile selezionare una serie di immagini da inviare e inviare le immagini contrassegnate come preferite.



1 Scegliere [Selez. e invia].

- Nella schermata di trasferimento delle immagini, premere [◀][▶] per scegliere [Selez. e invia], quindi premere il pulsante [⊕].

2 Scegliere un metodo di selezione.

- Premere i pulsanti [▲][▼] o ruotare la ghiera [⊙] per scegliere un metodo di selezione.

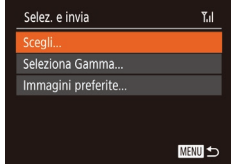

Selezione di un intervallo

1 Scegliere [Seleziona Gamma].

- Attenersi al passo 2 in "Invio di più immagini" (131), scegliere [Seleziona Gamma] e premere il pulsante [⊕].



2 Scegliere le immagini.

- Attenersi alla procedura indicata ai passi 2 – 3 in "Selezione di un intervallo" (97) per specificare le immagini.
- Se si inviano anche filmati, premere i pulsanti [▲][▼][◀][▶] per scegliere [Incl. filmati], quindi premere il pulsante [⊕] per aggiungere [✓].
- Premere i pulsanti [▲][▼][◀][▶] per scegliere [OK], quindi premere il pulsante [⊕].

3 Inviare l'immagine.

- Premere i pulsanti [◀][▶] oppure ruotare la ghiera [⊙] per scegliere [Invia], quindi premere il pulsante [⊕].

Invio di immagini contrassegnate come preferite

È possibile inviare le immagini contrassegnate come preferite (101).

1 Scegliere [Immagini preferite].

- Attenersi al passo 2 in "Invio di più immagini" (131), scegliere [Immagini preferite] e premere il pulsante [⊕].
- Viene visualizzata la schermata di selezione delle immagini in cui appaiono solo le immagini preferite. Per far sì che un'immagine non venga inviata, dopo aver scelto un'immagine, premere il pulsante [⊕] per rimuovere [✓].
- Premere il pulsante [MENU].
- Premere i pulsanti [◀][▶] oppure ruotare la ghiera [⊙] per scegliere [OK], quindi premere il pulsante [⊕].

Prima dell'uso

Guida di base

Guida avanzata

Nozioni fondamentali della fotocamera

Modalità Automatica / Modalità Auto ibrida

Altre modalità di scatto

Modalità P

Modalità Tv, Av e M

Modalità riproduzione

Funzioni Wi-Fi

Menu di impostazione

Accessori

Appendice

Indice



2 Inviare l'immagine.

- Premere i pulsanti [◀][▶] oppure ruotare la ghiera [⊙] per scegliere [Invia], quindi premere il pulsante [⊙].



- Se nessuna immagine è contrassegnata come preferita, non è possibile scegliere [Immagini preferite] al passo 1.

Note sull'invio delle immagini

- A seconda della condizione della rete in uso, l'invio dei filmati potrebbe richiedere più tempo. Controllare il livello della batteria della fotocamera.
- I servizi Web potrebbero limitare il numero di immagini o la durata dei filmati che è possibile inviare.
- Per i filmati che non vengono compressi (📄106), viene inviato un file compresso distinto anziché il file originale. Tenere presente che ciò potrebbe ritardare la trasmissione e il file potrebbe non essere inviato a meno che non vi sia spazio sufficiente sulla scheda di memoria.
- Tenere presente che quando si inviano filmati agli smartphone, la qualità dell'immagine supportata varia a seconda dello smartphone. Per ulteriori informazioni, consultare il manuale dell'utente fornito con lo smartphone.
- L'intensità del segnale wireless è indicata sullo schermo dalle seguenti icone.
[📶] alta, [📶] media, [📶] bassa, [📶] debole
- L'invio di immagini ai servizi Web richiederà meno tempo al secondo invio di immagini che sono ancora memorizzate nel server CANON IMAGE GATEWAY.

Scelta del numero dei pixel di registrazione (Formato immagine)

Nella schermata di trasferimento delle immagini scegliere [E] premendo i pulsanti [▲][▼], quindi premere il pulsante [⊙]. Nella schermata visualizzata scegliere la risoluzione (dimensioni immagine) premendo i pulsanti [▲][▼], quindi premere il pulsante [⊙].

- Per inviare le immagini della dimensione originale, scegliere [No] come opzione di ridimensionamento.
- Scegliendo [M2], è possibile ridimensionare le immagini che sono più grandi della dimensione selezionata prima dell'invio.
- Non è possibile ridimensionare i filmati.



- La dimensione delle immagini può essere configurata anche in MENU (📖29) > scheda [📶] > [Impostaz. comunicaz. wireless] > [Impostazioni Wi-Fi] > [Ridimensiona per l'invio].

Prima dell'uso

Guida di base

Guida avanzata

Nozioni fondamentali della fotocamera

Modalità Automatica / Modalità Auto ibrida

Altre modalità di scatto

Modalità P

Modalità Tv, Av e M

Modalità riproduzione

Funzioni Wi-Fi

Menu di impostazione

Accessori

Appendice

Indice



Aggiunta di commenti

Con la fotocamera, è possibile aggiungere commenti alle immagini che vengono inviate a indirizzi e-mail, servizi di social network e così via. Il numero di caratteri e simboli che è possibile immettere potrebbe variare in base al servizio Web.

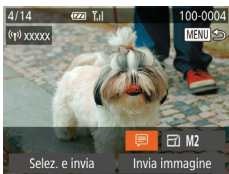

1 Accedere alla schermata per aggiungere i commenti.

- Nella schermata di trasferimento delle immagini scegliere [] premendo i pulsanti [▲][▼][◀][▶], quindi premere il pulsante [].

2 Aggiungere un commento (📖 30).

3 Inviare l'immagine.



- Se non viene immesso alcun commento, viene automaticamente inviato quello impostato in CANON iMAGE GATEWAY.
- È anche possibile annotare più immagini prima dell'invio. Lo stesso commento viene aggiunto a tutte le immagini contemporaneamente.

Invio automatico di immagini (Image Sync)

Le immagini sulla scheda di memoria non ancora trasferite possono essere inviate a un computer o servizi Web tramite CANON iMAGE GATEWAY. Tenere presente che è possibile inviare immagini non solo a servizi Web.

Operazioni iniziali

Preparazione della fotocamera

Registrare [] come destinazione. Nel computer di destinazione installare e configurare il software Image Sync "ImageTransfer Utility" (gratuito).



1 Aggiungere [] come destinazione.

- Aggiungere [] come destinazione, come descritto in "Registrazione di CANON iMAGE GATEWAY" (📖 125).
- Quando si inviano le immagini anche al servizio Web, accedere a CANON iMAGE GATEWAY (📖 125). Dopo aver scelto il modello di fotocamera, visualizzare la schermata Impostazioni servizi Web. Nelle impostazioni di Image Sync scegliere il servizio Web a cui si desidera inviare le immagini. Per informazioni, vedere la Guida di CANON iMAGE GATEWAY.

Prima dell'uso

Guida di base

Guida avanzata

Nozioni fondamentali della fotocamera

Modalità Automatica / Modalità Auto ibrida

Altre modalità di scatto

Modalità P

Modalità Tv, Av e M

Modalità riproduzione

Funzioni Wi-Fi

Menu di impostazione

Accessori

Appendice

Indice



2 Scegliere il tipo di immagini da inviare (solo quando si inviano filmati con immagini).

- Premere il pulsante [MENU], scegliere [Impostaz. comunicaz. wireless] nella scheda [Wi-Fi], quindi scegliere [Impostazioni Wi-Fi] (📖 29).
- Premere i pulsanti [▲][▼] per scegliere [Image Sync], quindi premere i pulsanti [◀][▶] per scegliere [Foto/Filmati].

Preparazione del computer

Installare e configurare il software sul computer di destinazione.



1 Installare Image Transfer Utility.

- Installare Image Transfer Utility in un computer connesso a Internet (📖 151).
- È possibile scaricare Image Transfer Utility dalla schermata di impostazione di Image Sync di CANON iMAGE GATEWAY (📖 125).

2 Registrare la fotocamera.

- Windows: nella barra delle applicazioni, fare clic con il pulsante destro del mouse su [🖥️], quindi fare clic su [Aggiungi nuova fotocamera].
- Mac OS: nella barra dei menu, fare clic su [🖥️], quindi fare clic su [Aggiungi nuova fotocamera].
- Viene visualizzato un elenco di fotocamere collegate a CANON iMAGE GATEWAY. Scegliere la fotocamera vengono da cui devono essere inviate le immagini.
- Dopo che la fotocamera è stata registrata e il computer è pronto a ricevere immagini, l'icona viene modificata in [📷].

Invio di immagini

Le immagini inviate dalla fotocamera vengono salvate automaticamente sul computer.

Se il computer di destinazione delle immagini è spento, queste verranno memorizzate temporaneamente nel server CANON iMAGE GATEWAY. Le immagini memorizzate vengono regolarmente eliminate. Pertanto, assicurarsi di accendere il computer e salvare le immagini.

1 Inviare le immagini.

- Attenersi ai passi 1 – 2 in "Caricamento di immagini sui servizi Web" (📖 127) e scegliere [📷].
- Le immagini contrassegnate dall'icona [📷] sono state trasferite.

2 Salvare le immagini nel computer.

- Le immagini vengono automaticamente salvate nel computer al momento dell'accensione.
- Le immagini vengono inviate automaticamente ai servizi Web dal server CANON iMAGE GATEWAY, anche se il computer è spento.



- Quando si inviano le immagini, si consiglia di utilizzare una batteria ricaricabile completamente carica.



- Anche se le immagini sono state importate nel computer con un altro metodo, quelle non inviate tramite CANON iMAGE GATEWAY verranno inviate al computer.
- L'invio è veloce quando la destinazione è un computer della stessa rete della fotocamera, poiché le immagini vengono inviate tramite il punto di accesso e non tramite CANON iMAGE GATEWAY. Tenere presente che le immagini archiviate nel computer vengono inviate a CANON iMAGE GATEWAY, perciò il computer deve essere connesso a Internet.

Prima dell'uso

Guida di base

Guida avanzata

Nozioni fondamentali della fotocamera

Modalità Automatica / Modalità Auto ibrida

Altre modalità di scatto

Modalità P

Modalità Tv, Av e M

Modalità riproduzione

Funzioni Wi-Fi

Menu di impostazione

Accessori

Appendice

Indice



Visualizzazione delle immagini inviate tramite Image Sync sullo smartphone

Quando si installa Canon Online Photo Album (Canon OPA) sullo smartphone, è possibile vedere e scaricare le immagini trasferite con Image Sync temporaneamente salvate su CANON iMAGE GATEWAY. Sono necessari i seguenti preparativi.

- È necessario terminare il processo di impostazione per "Preparazione del computer" (📖 134).
- Con iPhone e iPad, trovare Canon Online Photo Album nell'App Store, quindi scaricare e installare l'app. Con gli smartphone Android, trovare Canon Online Photo Album in Google Play, quindi scaricare e installare l'app.
- Accedere a CANON iMAGE GATEWAY (📖 125). Dopo aver scelto il modello di fotocamera, visualizzare la schermata Impostazioni servizi Web. Nelle impostazioni di Image Sync modificare le impostazioni in modo da poter visualizzare e scaricare sullo smartphone. Per informazioni, vedere la Guida di CANON iMAGE GATEWAY.



- Dopo un determinato periodo di tempo, non sarà più possibile visualizzare le immagini eliminate da CANON iMAGE GATEWAY.
- Per visualizzare le immagini inviate, è necessario innanzitutto configurare le impostazioni di Image Sync in modo che sia possibile visualizzare e scaricare le immagini sullo smartphone.



- Per informazioni sulle operazioni di Canon Online Photo Album, vedere la Guida corrispondente.

Utilizzo di uno smartphone per visualizzare le immagini della fotocamera e controllare la fotocamera

È possibile eseguire le seguenti operazioni con l'app Camera Connect sullo smartphone.

- Sfogliare le immagini sulla fotocamera e salvarle sullo smartphone
- Applicazione di geotag sulla fotocamera (📖 135)
- Scatto in remoto (📖 136)



- Le impostazioni relative alla privacy devono essere configurate in anticipo per consentire allo smartphone di visualizzare le immagini della fotocamera (📖 116, 📖 137).

Applicazione di geotag dalla fotocamera

I dati del GPS registrati su uno smartphone tramite l'applicazione Camera Connect dedicata possono essere aggiunti alle immagini presenti nella fotocamera. Alle immagini vengono assegnati tag con informazioni che comprendono latitudine, longitudine e altitudine.



- Prima dello scatto, assicurarsi che la data, l'ora e il fuso orario locale siano impostati correttamente, come descritto in "Impostazione di data e ora" (📖 20). Inoltre, attenersi ai passaggi in "Orologio globale" (📖 140) per specificare qualsiasi destinazione con fuso orario differente in cui verranno eseguiti scatti.
- La posizione dell'utente potrebbe essere localizzata o individuata da terzi utilizzando i dati della posizione presenti nelle foto o nei filmati che contengono informazioni di geotagging. Prestare attenzione quando si condividono queste immagini con terzi, ad esempio quando vengono pubblicate immagini online che possono essere visualizzate da molte altre persone.

Prima dell'uso

Guida di base

Guida avanzata

Nozioni fondamentali della fotocamera

Modalità Automatica / Modalità Auto ibrida

Altre modalità di scatto

Modalità P

Modalità Tv, Av e M

Modalità riproduzione

Funzioni Wi-Fi

Menu di impostazione

Accessori

Appendice

Indice



Ripresa in remoto

Mentre si osserva una schermata di scatto sullo smartphone è possibile utilizzarla per scattare in remoto.

1 Scegliere una modalità di scatto.

- Ruotare la ghiera di selezione per scegliere la modalità **[P]**, **[Tv]**, **[Av]** o **[M]**.

2 Fissare la fotocamera.

- Quando ha inizio lo scatto in remoto, l'obiettivo della fotocamera viene fuori. Il movimento dell'obiettivo dovuto allo zoom potrebbe anche spostare la fotocamera. Mantenere ben ferma la fotocamera fissandola a un treppiede o adottando altri metodi.

3 Connettere la fotocamera con lo smartphone 116).

- Nelle impostazioni sulla privacy, scegliere **[S]**.

4 Scegliere lo scatto in remoto.

- In Camera Connect sullo smartphone scegliere lo scatto in remoto.
- L'obiettivo della fotocamera verrà fuori. Non premere accanto all'obiettivo e verificare che non ci siano oggetti che lo ostruiscano.
- Una volta che la fotocamera è pronta per lo scatto in remoto, un'immagine animata della fotocamera verrà visualizzata sullo smartphone.

- A questo punto, viene visualizzato un messaggio sulla fotocamera e vengono disabilitate tutte le operazioni, ad eccezione della pressione del pulsante ON/OFF.

5 Scattare.

- Utilizzare lo smartphone per scattare.



- La modalità **[P]** è impostata quando si scatta in modalità diverse da **[P]**, **[Tv]**, **[Av]** e **[M]**. Tuttavia, alcune impostazioni di FUNC. e MENU configurate in anticipo potrebbero non essere modificate automaticamente.
- La ripresa di filmati non è disponibile.



- Bruschi movimenti del soggetto visualizzati sullo smartphone dovuti all'ambiente di connessione non influiranno sulle immagini registrate.
- Non viene visualizzata alcuna cornice AF. Acquisire un'immagine di prova per verificare la messa a fuoco.
- Le immagini acquisite non vengono trasferite sullo smartphone. Utilizzare lo smartphone per sfogliare e importare immagini dalla fotocamera.

Prima dell'uso

Guida di base

Guida avanzata

Nozioni fondamentali della fotocamera

Modalità Automatica / Modalità Auto ibrida

Altre modalità di scatto

Modalità P

Modalità Tv, Av e M

Modalità riproduzione

Funzioni Wi-Fi

Menu di impostazione

Accessori

Appendice

Indice



Modifica o eliminazione delle impostazioni Wi-Fi

Modificare o eliminare le impostazioni Wi-Fi come descritto di seguito.

Modifica delle informazioni di connessione



1 Accedere al menu Wi-Fi e scegliere un dispositivo da modificare.

- Premere il pulsante [(☰)].
- Premere i pulsanti [▲][▼][◀][▶] oppure ruotare la ghiera [⦿] per scegliere l'icona del dispositivo da modificare, quindi premere il pulsante [(☰)].



2 Scegliere [Modifica dispositivo].

- Premere i pulsanti [▲][▼] oppure ruotare la ghiera [⦿] per scegliere [Modifica dispositivo], quindi premere il pulsante [(☰)].

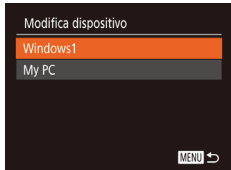

3 Scegliere il dispositivo da modificare.

- Premere i pulsanti [▲][▼] oppure ruotare la ghiera [⦿] per scegliere il dispositivo da modificare, quindi premere il pulsante [(☰)].

4 Scegliere la voce da modificare.

- Premere i pulsanti [▲][▼] o ruotare la ghiera [⦿] per scegliere la voce da modificare, quindi premere il pulsante [(☰)].
- Le voci che è possibile modificare dipendono dal dispositivo o dal servizio.

Voci configurabili	Connessione				
					Servizi Web
[Cambia nickname dispositivo] (📖137)	○	○	○	○	–
[Visual. impost.] (📖116)	–	○	–	–	–
[Cancella info connessione] (📖137)	○	○	○	○	–

○ : Configurabile – : Non configurabile

Modifica del nickname di un dispositivo

È possibile modificare il nickname (nome visualizzato) del dispositivo visualizzato sulla fotocamera.

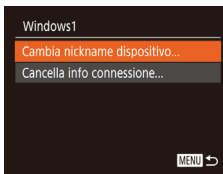

- Attenersi alla procedura del passo 4 in "Modifica delle informazioni di connessione" (📖137), scegliere [Cambia nickname dispositivo], quindi premere il pulsante [(☰)].
- Scegliere il campo di immissione, quindi premere il pulsante [(☰)]. Immettere un nuovo nickname mediante la tastiera visualizzata (📖30).

Cancellazione delle informazioni di connessione

Eliminare le informazioni di connessione (informazioni sui dispositivi connessi) come descritto di seguito.

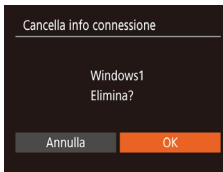

- Attenersi alla procedura del passo 4 in "Modifica delle informazioni di connessione" (📖137), scegliere [Cancella info connessione], quindi premere il pulsante [(☰)].
- Dopo che viene visualizzato [Elimina?], premere i pulsanti [◀][▶] o ruotare la ghiera [⦿] per scegliere [OK], quindi premere il pulsante [(☰)].
- Le informazioni di connessione verranno eliminate.

Prima dell'uso
Guida di base
Guida avanzata
Nozioni fondamentali della fotocamera
Modalità Automatica / Modalità Auto ibrida
Altre modalità di scatto
Modalità P
Modalità Tv, Av e M
Modalità riproduzione
Funzioni Wi-Fi
Menu di impostazione
Accessori
Appendice
Indice



Modifica del nickname della fotocamera

È possibile modificare il nickname della fotocamera visualizzato sul dispositivo connesso.



1 Scegliere [Impostaz. comunicaz. wireless].

- Premere il pulsante [MENU] e scegliere [Impostaz. comunicaz. wireless] nella scheda [f] (📖29).

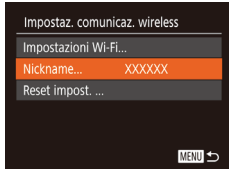

2 Scegliere [Nickname].

- Premere i pulsanti [▲][▼] o ruotare la ghiera [🌀] per scegliere [Nickname], quindi premere il pulsante [🌀] (📖29).



3 Cambiare il nickname del dispositivo.

- Premere il pulsante [🌀]. Immettere un nuovo nickname mediante la tastiera visualizzata (📖30).



- Verrà visualizzato un messaggio se il nickname che si immette inizia con un simbolo o uno spazio. Premere il pulsante [🌀] e immettere un nickname diverso.
- Nella schermata [Nickname dispositivo] visualizzata quando si utilizza la funzione Wi-Fi per la prima volta, scegliere il campo e premere [🌀] per visualizzare la tastiera. È quindi possibile immettere un nickname.

Ripristino delle impostazioni Wi-Fi predefinite

Se il proprietario della fotocamera cambia o se la fotocamera deve essere smaltita, è possibile ripristinare le impostazioni Wi-Fi predefinite.

Il ripristino delle impostazioni Wi-Fi cancellerà anche tutte le impostazioni del servizio Web. Prima di selezionare questa opzione, è necessario essere certi di volere ripristinare tutte le impostazioni Wi-Fi.



1 Scegliere [Impostaz. comunicaz. wireless].

- Premere il pulsante [MENU] e scegliere [Impostaz. comunicaz. wireless] nella scheda [f] (📖29).



2 Scegliere [Reset impost.].

- Premere i pulsanti [▲][▼] o ruotare la ghiera [🌀] per scegliere [Reset impost.], quindi premere il pulsante [🌀].

3 Ripristinare le impostazioni predefinite.

- Premere i pulsanti [◀][▶] oppure ruotare la ghiera [🌀] per scegliere [OK], quindi premere il pulsante [🌀].
- Le impostazioni Wi-Fi sono ora ripristinate.



- Per ripristinare altre impostazioni predefinite (ad eccezione di Wi-Fi), scegliere [Reset completo] nella scheda [f] (📖145).

Prima dell'uso

Guida di base

Guida avanzata

Nozioni fondamentali della fotocamera

Modalità Automatica / Modalità Auto ibrida

Altre modalità di scatto

Modalità P

Modalità Tv, Av e M

Modalità riproduzione

Funzioni Wi-Fi

Menu di impostazione

Accessori

Appendice

Indice



Menu di impostazione

Personalizzare o modificare le funzioni di base della fotocamera per una maggiore comodità

Regolazione delle funzioni di base della fotocamera

Le funzioni di base della fotocamera sono configurate nella scheda [f] del MENU (29). Personalizzare le funzioni di uso comune in base alle proprie esigenze, per maggiore comodità.

Disattivazione dei suoni delle operazioni della fotocamera

Disattivare i suoni e i filmati della fotocamera attenendosi alla seguente procedura.



- Scegliere [Silenzioso], quindi [On].



- Per disattivare i suoni delle operazioni è anche possibile tenere premuto il pulsante [INFO] mentre si accende la fotocamera.
- Se disattivati, i suoni non vengono riprodotti durante i filmati (87). Per ripristinare i suoni nei filmati, premere il pulsante [▲]. Regolare il volume con i pulsanti [▲][▼], in base alle necessità.

Prima dell'uso

Guida di base

Guida avanzata

Nozioni fondamentali della fotocamera

Modalità Automatica / Modalità Auto ibrida

Altre modalità di scatto

Modalità P

Modalità Tv, Av e M

Modalità riproduzione

Funzioni Wi-Fi

Menu di impostazione

Accessori

Appendice

Indice



Regolazione del volume

Regolare il volume dei singoli segnali acustici della fotocamera attenendosi alla seguente procedura.

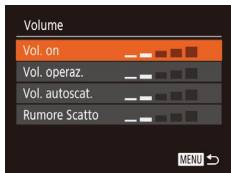

- Scegliere [Volume] e premere il pulsante [MENU].
- Scegliere un elemento, quindi premere i pulsanti [◀][▶] per regolare il volume.

Per nascondere i suggerimenti

In genere, i suggerimenti vengono mostrati quando si sceglie una voce del menu FUNC. (128) o MENU (129). Se lo si preferisce, è possibile disattivare queste informazioni.



- Scegliere [Suggerimenti], quindi scegliere [Off].

Data e ora

Modificare la data e l'ora attenendosi alla seguente procedura.

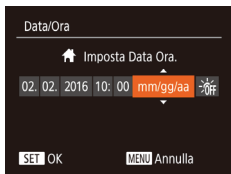

- Scegliere [Data/Ora], quindi premere il pulsante [MENU].
- Premere i pulsanti [◀][▶] per scegliere un'opzione, quindi modificare l'impostazione premendo i pulsanti [▲][▼] o ruotando la ghiera [●].

Orologio globale

Per assicurarsi che sugli scatti venga riportata la data e l'ora con il fuso orario corretto quando si viaggia all'estero, è sufficiente registrare preventivamente la destinazione e selezionare il relativo fuso orario. Questa comoda funzione elimina la necessità di modificare manualmente l'impostazione Data/Ora. Prima di utilizzare l'orologio globale, assicurarsi di impostare preventivamente la data, l'ora e il fuso orario locale, come descritto in "Impostazione di data e ora" (120).

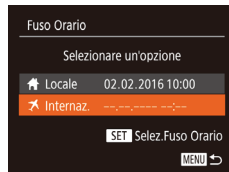

1 Specificare la destinazione.

- Scegliere [Fuso Orario], quindi premere il pulsante [MENU].
- Premere i pulsanti [▲][▼] oppure ruotare la ghiera [●] per scegliere [Internaz.], quindi premere il pulsante [MENU].
- Premere i pulsanti [◀][▶] per scegliere la destinazione.
- Per impostare l'ora legale (1 ora avanti), scegliere [☀] premendo i pulsanti [▲][▼] o ruotando la ghiera [●], quindi scegliere [☀] premendo i pulsanti [◀][▶].
- Premere il pulsante [MENU].

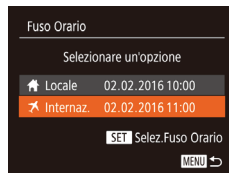

2 Passare al fuso orario di destinazione.

- Premere i pulsanti [▲][▼] oppure ruotare la ghiera [●] per scegliere [Internaz.], quindi premere il pulsante [MENU].
- [☀] viene ora visualizzato nella schermata di scatto (166).



- Modificando la data e l'ora nella modalità [Internaz.] (120), si aggiornerà automaticamente la data e l'ora [Locale].

Prima dell'uso

Guida di base

Guida avanzata

Nozioni fondamentali della fotocamera

Modalità Automatica / Modalità Auto ibrida

Altre modalità di scatto

Modalità P

Modalità Tv, Av e M

Modalità riproduzione

Funzioni Wi-Fi

Menu di impostazione

Accessori

Appendice

Indice



Temporizzazione rientro obiettivo

Per ragioni di sicurezza, l'obiettivo in genere rientra circa un minuto dopo avere premuto il pulsante [▶] nella modalità di scatto (📖25). Per fare in modo che l'obiettivo rientri immediatamente dopo la pressione del pulsante [▶], impostare il tempo di rientro su [0 sec.].



- Scegliere [Ritrarre Obiet], quindi scegliere [0 sec.].

Utilizzo della modalità Eco

Questa funzione consente di risparmiare la carica della batteria in modalità di scatto. Quando la fotocamera non è utilizzata, lo schermo si oscura rapidamente per ridurre il consumo della batteria.

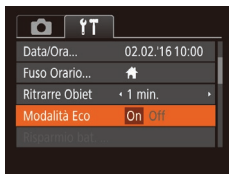

1 Configurare l'impostazione.

- Scegliere [Modalità Eco], quindi [On].
- [ECO] viene ora visualizzato nella schermata di scatto (📖166).
- Lo schermo si oscura quando la fotocamera non è utilizzata per circa due secondi; circa dieci secondi dopo l'oscuramento, lo schermo si disattiva. La fotocamera si spegne dopo circa tre minuti di inattività.

2 Scattare.

- Per attivare lo schermo ed effettuare le operazioni preliminari alla ripresa quando lo schermo è spento ma l'obiettivo non è ancora rientrato, premere il pulsante dell'otturatore fino a metà corsa.

Modifica della funzione di risparmio batteria

Modificare la temporizzazione della disattivazione automatica della fotocamera e dello schermo (rispettivamente, AutoSpegnimento e Display Off) in base alle necessità (📖26).

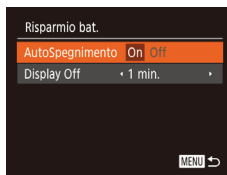

- Scegliere [Risparmio bat.] e premere il pulsante [📷].
- Dopo avere scelto una voce, premere i pulsanti [◀][▶] per modificarla in base alle necessità.



- Per preservare la carica della batteria, scegliere [On] per [AutoSpegnimento] e [1 min.] o un valore inferiore per [Display Off].



- L'impostazione [Display Off] viene applicata anche se si imposta [AutoSpegnimento] su [Off].
- Queste funzioni di risparmio energetico non sono disponibili quando la modalità Eco è impostata (📖141) su [On].

Prima dell'uso

Guida di base

Guida avanzata

Nozioni fondamentali della fotocamera

Modalità Automatica / Modalità Auto ibrida

Altre modalità di scatto

Modalità P

Modalità Tv, Av e M

Modalità riproduzione

Funzioni Wi-Fi

Menu di impostazione

Accessori

Appendice

Indice



Luminosità dello schermo

Modificare la luminosità dello schermo attendendosi alla seguente procedura.



- Scegliere [Lum. display], quindi premere i pulsanti [◀][▶] per regolare la luminosità.



- Per ottenere la luminosità massima, tenere premuto il pulsante [INFO.] per almeno un secondo quando viene visualizzata la schermata di scatto o quando vengono visualizzate singole immagini. Ciò annullerà l'impostazione [Lum. display] della scheda [f]. Per ripristinare la luminosità originale, tenere nuovamente premuto il pulsante [INFO.] per almeno un secondo o spegnere e riaccendere la fotocamera.

Per nascondere la schermata di avvio

Se lo si desidera, è possibile disattivare la visualizzazione della schermata di avvio normalmente mostrata all'accensione della fotocamera.



- Scegliere [Immagine avvio], quindi scegliere [Off].

Formattazione delle memory card

Prima di utilizzare una memory card nuova o una memory card già formattata in un altro dispositivo, è necessario formattarla con la fotocamera in uso. La formattazione elimina tutti i dati della memory card. Prima di procedere alla formattazione, copiare le immagini dalla memory card sul computer oppure effettuarne un backup.

1 Accedere alla schermata [Formattazione].

- Scegliere [Formattazione] e premere il pulsante [OK].

2 Scegliere [OK].

- Premere i pulsanti [◀][▶] oppure ruotare la ghiera [●] per scegliere [OK], quindi premere il pulsante [OK].



3 Formattare la memory card.

- Per iniziare la formattazione, premere i pulsanti [▲][▼] oppure ruotare la ghiera [●] per scegliere [OK], quindi premere il pulsante [OK].
- Al termine della formattazione, viene visualizzato il messaggio [Formattazione scheda di memoria completata]. Premere il pulsante [OK].

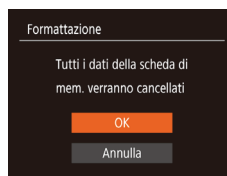

Prima dell'uso

Guida di base

Guida avanzata

Nozioni fondamentali della fotocamera

Modalità Automatica / Modalità Auto ibrida

Altre modalità di scatto

Modalità P

Modalità Tv, Av e M

Modalità riproduzione

Funzioni Wi-Fi

Menu di impostazione

Accessori

Appendice

Indice

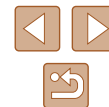



- La formattazione o l'eliminazione dei dati di una memory card modifica semplicemente le informazioni di gestione dei file nella scheda e non garantisce la completa eliminazione dei dati. Prestare attenzione quando si trasferiscono o si smaltiscono le memory card. Adottare alcune precauzioni per proteggere le informazioni personali, se necessario, ad esempio distruggendo fisicamente le schede.



- La capacità totale della scheda indicata nella schermata di formattazione potrebbe essere inferiore a quella pubblicizzata.

Formattazione di basso livello

Eseguire la formattazione a basso livello nei seguenti casi: viene visualizzato [Errore memory card], la fotocamera non funziona correttamente, la lettura/scrittura delle immagini della scheda risulta rallentata, lo scatto continuo risulta rallentato o la registrazione dei filmati si interrompe improvvisamente. La formattazione di basso livello elimina tutti i dati della memory card. Prima di procedere alla formattazione di basso livello, copiare le immagini dalla memory card sul computer oppure effettuare un backup.

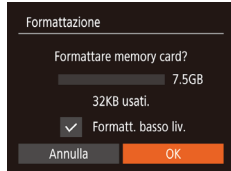

- Nella schermata del passo 2 di "Formattazione delle memory card" (📖142), premere i pulsanti [▲][▼] o ruotare la ghiera [🌀] per scegliere [Formatt. basso liv.], quindi premere i pulsanti [◀][▶] per selezionare questa opzione. Viene visualizzato un'icona [✓].
- Attenersi ai passi 2 – 3 in "Formattazione delle memory card" (📖142) per continuare la formattazione.



- La formattazione di basso livello richiede più tempo rispetto alla "Formattazione delle memory card" (📖142), poiché i dati vengono eliminati da tutti i settori di archiviazione della memory card.
- Per annullare la formattazione di basso livello in corso, scegliere [Stop]. In questo caso, tutti i dati verranno eliminati, ma sarà possibile utilizzare normalmente la memory card.

Numero file

Gli scatti vengono automaticamente numerati in ordine sequenziale (0001 – 9999) e salvati in cartelle in grado di memorizzare fino a 2.000 immagini ciascuna. È possibile modificare l'assegnazione dei numeri di file da parte della fotocamera.



- Toccare [Numero file] e scegliere un'opzione.

Continuo	Le immagini vengono numerate consecutivamente (fino alla ripresa o al salvataggio dello scatto numero 9999), anche se si alterna la memory card.
Auto reset	La numerazione delle immagini viene reimpostata su 0001 se si alterna la memory card o si crea una nuova cartella.



- A prescindere dall'opzione selezionata in questa impostazione, gli scatti possono venire numerati consecutivamente partendo dall'ultimo numero delle immagini esistenti nelle memory card appena inserite. Per iniziare il salvataggio degli scatti dal numero 0001, utilizzare una memory card vuota o formattata (📖142).

Prima dell'uso

Guida di base

Guida avanzata

Nozioni fondamentali della fotocamera

Modalità Automatica / Modalità Auto ibrida

Altre modalità di scatto

Modalità P

Modalità Tv, Av e M

Modalità riproduzione

Funzioni Wi-Fi

Menu di impostazione

Accessori

Appendice

Indice

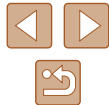

Archiviazione di immagini in base alla data

Anziché salvare le immagini in cartelle create mensilmente, è possibile fare in modo che la fotocamera crei cartelle con frequenza giornaliera, per archiviare gli scatti effettuati in quel giorno.

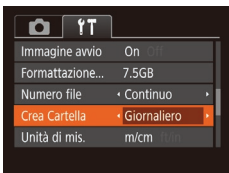

- Scegliere [Crea Cartella], quindi scegliere [Giornaliero].
- Le immagini verranno ora salvate in cartelle create in corrispondenza della data di scatto.

Visualizzazione nel sistema metrico/non metrico

È possibile modificare l'unità di misura visualizzata nella barra dello zoom (32), nell'indicatore MF (75) e altrove scegliendo m/cm o ft/in, in base alla necessità.



- Scegliere [Unità di mis.], quindi scegliere [ft/in].

Verifica dei loghi di certificazione

Sullo schermo è possibile visualizzare alcuni loghi relativi ai requisiti di certificazione soddisfatti dalla fotocamera. Altri loghi di certificazione sono stampati nella presente guida, sulla confezione della fotocamera o sul corpo della fotocamera.



- Scegliere [Visualizzaz. logo certificazioni], quindi premere il pulsante [OK].

Lingua di visualizzazione

Modificare la lingua di visualizzazione in base alle esigenze.



- Scegliere [Lingua], quindi premere il pulsante [OK].
- Premere i pulsanti [Left][Right][Up][Down] o ruotare la ghiera [Wheel] per scegliere una lingua e premere il pulsante [OK].



- Per accedere alla schermata [Lingua] dalla modalità di riproduzione, tenere premuto il pulsante [OK] e premere immediatamente il pulsante [MENU].

Prima dell'uso

Guida di base

Guida avanzata

Nozioni fondamentali della fotocamera

Modalità Automatica / Modalità Auto ibrida

Altre modalità di scatto

Modalità P

Modalità Tv, Av e M

Modalità riproduzione

Funzioni Wi-Fi

Menu di impostazione

Accessori

Appendice

Indice

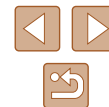

Modifica di altre impostazioni

Le seguenti impostazioni possono anche essere modificate nella scheda [Ft].

- [Sistema Video] (📖 148)
- [Impostaz. comunicaz. wireless] (📖 112)

Ripristino delle impostazioni predefinite della fotocamera

Per annullare eventuali modifiche accidentali delle impostazioni, è possibile ripristinare le impostazioni predefinite della fotocamera.

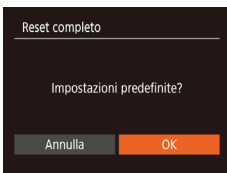

1 Accedere alla schermata [Reset completo].

- Scegliere [Reset completo], quindi premere il pulsante [OK].

2 Ripristinare le impostazioni predefinite.

- Premere i pulsanti [◀][▶] oppure ruotare la ghiera [●] per scegliere [OK], quindi premere il pulsante [OK].
- Le impostazioni predefinite sono ora ripristinate.



- Non è possibile ripristinare le impostazioni predefinite delle seguenti funzioni.
 - Informazioni registrate con ID viso (📖 45)
 - Le impostazioni della scheda [Ft] [Data/Ora] (📖 140), [Fuso Orario] (📖 140) [Lingua] (📖 144) e [Sistema Video] (📖 148)
 - I dati di bilanciamento del bianco personalizzati registrati (📖 73)
 - La modalità di scatto scelta in [SCN] (📖 59)
 - Modalità filmato (📖 66)
 - Impostazioni Wi-Fi (📖 112)

Prima dell'uso

Guida di base

Guida avanzata

Nozioni fondamentali della fotocamera

Modalità Automatica / Modalità Auto ibrida

Altre modalità di scatto

Modalità P

Modalità Tv, Av e M

Modalità riproduzione

Funzioni Wi-Fi

Menu di impostazione

Accessori

Appendice

Indice



Accessori

È possibile sfruttare al massimo le potenzialità della fotocamera con gli accessori Canon opzionali e altri accessori compatibili, venduti separatamente

Mappa del sistema

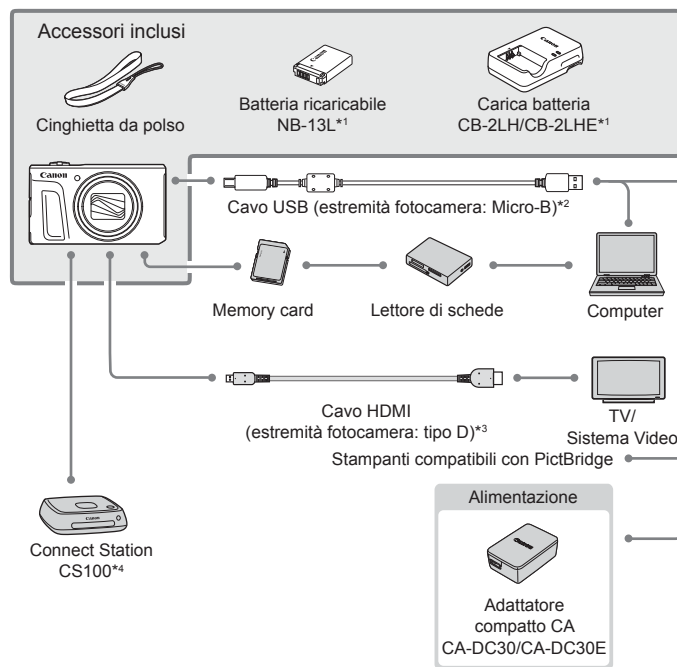

*1 Acquistabile anche separatamente.

*2 È disponibile anche un accessorio Canon originale (cavo interfaccia IFC-600PCU).

*3 Usare un cavo disponibile in commercio lungo non più di 2,5 m.

*4 Usare il firmware più recente.

Prima dell'uso

Guida di base

Guida avanzata

Nozioni fondamentali della fotocamera

Modalità Automatica / Modalità Auto ibrida

Altre modalità di scatto

Modalità P

Modalità Tv, Av e M

Modalità riproduzione

Funzioni Wi-Fi

Menu di impostazione

Accessori

Appendice

Indice

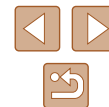

Si consiglia di utilizzare accessori Canon originali.

Questa fotocamera è progettata per garantire prestazioni eccellenti quando viene utilizzata con accessori originali Canon.

Canon non si assume alcuna responsabilità per danni alla fotocamera e/o incidenti, quali incendi o altro, provocati dal malfunzionamento di accessori non originali (ad esempio, fuoriuscite di liquido e/o esplosione della batteria ricaricabile). Questa garanzia non è valida per le riparazioni causate dal malfunzionamento di accessori non originali, anche in caso di richieste di riparazione a pagamento.

Accessori opzionali

I seguenti accessori della fotocamera sono venduti separatamente. La disponibilità varia in base all'area e alcuni accessori potrebbero non essere più disponibili.

Alimentatori

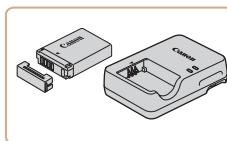

Batteria ricaricabile NB-13L

- Batteria ricaricabile agli ioni di litio

Carica batteria CB-2LH/CB-2LHE

- Carica batteria per batteria ricaricabile NB-13L



- Il carica batterie può essere utilizzato in aree con alimentazione CA da 100 – 240 V (50/60 Hz).
- Per le prese elettriche di formato diverso, utilizzare un comune adattatore per spine disponibile in commercio. Non utilizzare un trasformatore elettrico progettato per i viaggi all'estero, poiché potrebbe danneggiare la batteria ricaricabile.
- Viene visualizzato il messaggio [Errore di comunicazione della batteria] se si utilizza una batteria ricaricabile non originale Canon ed è richiesto l'intervento dell'utente. Tenere presente che Canon non si assume alcuna responsabilità per eventuali danni derivanti da incidenti, quali malfunzionamenti o incendi, che potrebbero verificarsi a causa dell'utilizzo di batterie ricaricabili non originali.



- Con la batteria ricaricabile è incluso un pratico sportello che è possibile fissare per vedere all'istante lo stato di carica. Fissare lo sportello in modo che ▲ risulti visibile in una batteria ricaricabile carica e che ▲ non risulti visibile in una batteria ricaricabile scarica.

Prima dell'uso

Guida di base

Guida avanzata

Nozioni fondamentali della fotocamera

Modalità Automatica / Modalità Auto ibrida

Altre modalità di scatto

Modalità P

Modalità Tv, Av e M

Modalità riproduzione

Funzioni Wi-Fi

Menu di impostazione

Accessori

Appendice

Indice

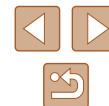

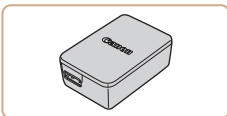

Adattatore compatto CA CA-DC30/CA-DC30E

- Per la carica, inserire nella fotocamera la batteria ricaricabile inclusa. Per collegare l'adattatore alla fotocamera è necessario il cavo interfaccia IFC-600PCU (venduto separatamente).

Altri accessori

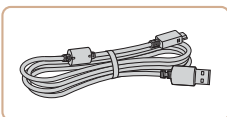

Cavo interfaccia IFC-600PCU

- Per il collegamento della fotocamera a un computer o a una stampante.

Stampanti



Stampanti compatibili con PictBridge Canon

- Anche senza utilizzare un computer, è possibile stampare le immagini collegando la fotocamera direttamente a una stampante. Per ulteriori informazioni, rivolgersi al più vicino rivenditore Canon.

Archiviazione di foto

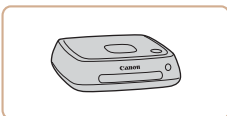

Connect Station CS100

- Un hub multimediale per l'archiviazione delle immagini della fotocamera, la visualizzazione su una TV connessa, la stampa in modalità wireless su una stampante Wi-Fi compatibile, la condivisione su Internet e altro ancora.

Utilizzo di accessori opzionali

► Foto ► Filmati

Riproduzione su un televisore

► Foto ► Filmati

Collegando la fotocamera a un televisore, è possibile visualizzare gli scatti su uno schermo più grande.

Per ulteriori informazioni sul collegamento o su come commutare gli ingressi, fare riferimento al manuale del televisore.



- È possibile che alcune informazioni non vengano mostrate quando si visualizzano le immagini su un televisore (167).

Riproduzione su un televisore ad alta definizione

► Foto ► Filmati

È possibile vedere le foto su un televisore collegando la fotocamera a un televisore HDTV con un cavo HDMI disponibile in commercio (non superiore a 2,5 m, con un terminale di tipo D all'estremità della fotocamera). I filmati ripresi con una qualità di immagine di [FHD 60P], [FHD 30P] o [HD 30P] possono essere visualizzati ad alta definizione.

1 Assicurarsi che la fotocamera e il televisore siano spenti.

2 Collegare la fotocamera al televisore.

- Nel televisore, inserire completamente la spina del cavo nell'ingresso HDMI come mostrato.

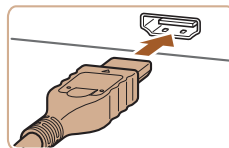

- Prima dell'uso
- Guida di base
- Guida avanzata
 - Nozioni fondamentali della fotocamera
 - Modalità Automatica / Modalità Auto ibrida
 - Altre modalità di scatto
 - Modalità P
 - Modalità Tv, Av e M
 - Modalità riproduzione
 - Funzioni Wi-Fi
 - Menu di impostazione
 - Accessori
 - Appendice
- Indice



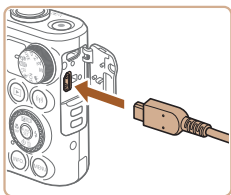

- Nella fotocamera, aprire il coprimerinale e inserire completamente la spina del cavo nel terminale della fotocamera.

3 Accendere il televisore e passare all'ingresso esterno.

- Commutare l'ingresso del televisore all'ingresso esterno a cui si è collegato il cavo al passo 2.

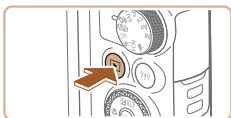

4 Accendere la fotocamera.

- Premere il pulsante [▶] per accendere la fotocamera.
- Le immagini della fotocamera vengono visualizzate sul televisore. Sullo schermo della fotocamera non viene visualizzato nulla.
- Al termine, spegnere la fotocamera e il televisore prima di scollegare il cavo.



- I suoni operativi della fotocamera non vengono riprodotti quando è collegata a un televisore HDTV.

Inserimento e carica della batteria ricaricabile

Caricare la batteria utilizzando la batteria ricaricabile fornita con un adattatore compatto CA opzionale CA-DC30/CA-DC30E e il cavo interfaccia IFC-600PCU.

1 Inserire la batteria ricaricabile.

- Attenersi alla procedura indicata al passo 1 in "Inserimento della batteria ricaricabile e della memory card (disponibile in commercio)" (libro 18) per aprire lo sportello.
- Inserire la batteria ricaricabile come descritto al passo 2 in "Inserimento della batteria ricaricabile e della memory card (disponibile in commercio)" (libro 19).
- Attenersi alla procedura indicata al passo 3 in "Inserimento della batteria ricaricabile e della memory card (disponibile in commercio)" (libro 19) per chiudere lo sportello.

2 Collegare l'adattatore compatto CA alla fotocamera.

- Aprire lo sportello con la fotocamera spenta (1). Tenere la spina più piccola del cavo interfaccia (venduto separatamente) rivolta nella direzione mostrata e inserire completamente la spina nel terminale della fotocamera (2).
- Inserire la spina più grande del cavo interfaccia nell'adattatore compatto CA.

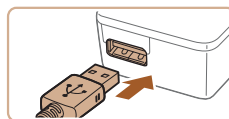
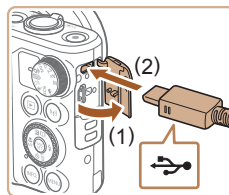

Prima dell'uso

Guida di base

Guida avanzata

Nozioni fondamentali della fotocamera

Modalità Automatica / Modalità Auto ibrida

Altre modalità di scatto

Modalità P

Modalità Tv, Av e M

Modalità riproduzione

Funzioni Wi-Fi

Menu di impostazione

Accessori

Appendice

Indice



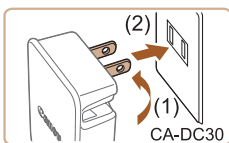

CA-DC30

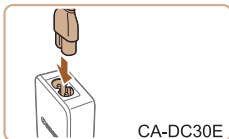

CA-DC30E

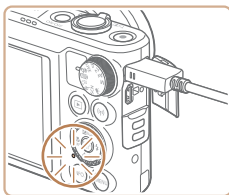

3 Caricare la batteria ricaricabile.

- CA-DC30: ruotare la spina verso l'esterno (1) e inserire l'adattatore compatto CA in una presa di corrente (2).
- CA-DC30E: inserire il cavo di alimentazione nell'adattatore compatto CA, quindi inserire l'altra estremità in una presa di corrente.

- La carica ha inizio e la spia di carica USB si accende.
- La spia si spegne al termine della carica.
- Rimuovere l'adattatore compatto CA dalla presa di corrente e il cavo interfaccia dalla fotocamera.



- Per proteggere la batteria ricaricabile e tenerla in condizioni ottimali, l'operazione di carica non deve durare più di 24 ore consecutive.
- Prima di caricare un'altra batteria, assicurarsi di rimuovere il cavo interfaccia dalla fotocamera, quindi inserire l'altra batteria.



- Per informazioni dettagliate sulla durata della carica, il numero di scatti e la durata di registrazione consentiti da una batteria ricaricabile completamente carica, vedere "Numero di scatti/Tempo di ripresa, tempo di riproduzione" (📖178).
- È possibile visualizzare le immagini anche mentre la batteria è in carica, accendendo la fotocamera e attivando la modalità Riproduzione (📖23). Durante la carica della batteria non è invece possibile scattare.
- Se la spia di carica USB non si accende, rimuovere il cavo interfaccia dalla fotocamera e ricollegarlo.
- Le batterie ricaricabili caricate si scaricano gradualmente anche se non vengono utilizzate. Caricare la batteria ricaricabile il giorno stesso dell'utilizzo o immediatamente prima.
- Il carica batteria può essere utilizzato in aree con alimentazione CA da 100 – 240 V (50/60 Hz). Per le prese elettriche di formato diverso, utilizzare un comune adattatore per spine disponibile in commercio. Non utilizzare un trasformatore elettrico progettato per i viaggi all'estero, poiché potrebbe danneggiare la batteria ricaricabile.

Utilizzo di un computer per caricare la batteria

È anche possibile caricare la batteria ricaricabile inserendo la spina più grande del cavo interfaccia in un terminale USB del computer come descritto al passo 2 in "Inserimento e carica della batteria ricaricabile" (📖149). Per ulteriori informazioni sulle connessioni USB del computer, consultare il manuale per l'utente del computer.



- Non è possibile eseguire la carica con la fotocamera spenta.
- Con alcuni computer, la carica della batteria potrebbe richiedere che sia inserita una memory card nella fotocamera. Inserire la memory card nella fotocamera (📖18) prima di collegare il cavo alla porta USB del computer.

Prima dell'uso
Guida di base
Guida avanzata
Nozioni fondamentali della fotocamera
Modalità Automatica / Modalità Auto ibrida
Altre modalità di scatto
Modalità P
Modalità Tv, Av e M
Modalità riproduzione
Funzioni Wi-Fi
Menu di impostazione
Accessori
Appendice
Indice



Utilizzo del software

Per utilizzare le funzioni del seguente software, scaricarlo dal sito Web di Canon e installarlo sul computer.

- CameraWindow
 - Importare immagini in un computer
- Image Transfer Utility
 - Impostare Image Sync (📖 133) e ricevere immagini
- Map Utility
 - Utilizzare una mappa per visualizzare le informazioni GPS che sono state aggiunte alle immagini



- Per guardare e modificare le immagini su un computer, utilizzare software preinstallato o disponibile in commercio che sia compatibile con il tipo di immagini scattate con la fotocamera.

Collegamento del computer tramite cavo

Verifica dell'ambiente del computer

Per dettagli sui requisiti di sistema e informazioni sulla compatibilità, tra cui il supporto in nuovi sistemi operativi installati su computer in cui è utilizzato il software, visitare il sito Web di Canon.

Installazione del software

Per istruzioni sull'installazione software, vedere "Installazione del software" (📖 119).

Salvataggio delle immagini in un computer

Utilizzando un cavo USB (venduto separatamente; estremità fotocamera: Micro-B), è possibile collegare la fotocamera al computer e salvare le immagini sul computer.

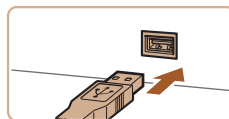
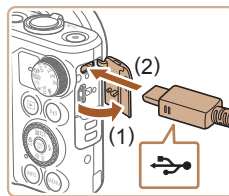

1 Collegare la fotocamera al computer.

- Aprire lo sportello con la fotocamera spenta (1). Utilizzando la spina più piccola del cavo USB con l'orientamento mostrato, inserire completamente la spina nel terminale della fotocamera (2).

- Inserire la spina più grande del cavo USB nella porta USB del computer. Per ulteriori informazioni sulle connessioni USB del computer, consultare il manuale per l'utente del computer.

2 Accendere la fotocamera per accedere a CameraWindow.

- Premere il pulsante [▶] per accendere la fotocamera.
- Mac OS: CameraWindow viene visualizzato quando si stabilisce una connessione tra la fotocamera e il computer.
- Windows: seguire i passi riportati di seguito.
- Nella schermata visualizzata fare clic sul collegamento [🖥️] per modificare il programma.

Prima dell'uso

Guida di base

Guida avanzata

Nozioni fondamentali della fotocamera

Modalità Automatica / Modalità Auto ibrida

Altre modalità di scatto

Modalità P

Modalità Tv, Av e M

Modalità riproduzione

Funzioni Wi-Fi

Menu di impostazione

Accessori

Appendice

Indice





- Scegliere [Scarica le immagini da Canon Camera], quindi fare clic su [OK].



- Fare doppio clic su [Immagini].

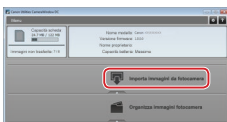

3 Salvare le immagini nel computer.

- Fare clic su [Importa immagini da fotocamera], quindi su [Importa immagini non trasferite].
- Le immagini vengono salvate nella cartella Immagini del computer, in cartelle separate denominate dalla data.
- Dopo aver salvato le immagini, chiudere CameraWindow, premere il pulsante [▶] per spegnere la fotocamera e scollegare il cavo.
- Per visualizzare le immagini salvate su un computer, utilizzare il software preinstallato o comunemente disponibile compatibile con le immagini acquisite dalla fotocamera.



- Windows 7: se la schermata mostrata al passo 2 non viene visualizzata, fare clic sull'icona [Immagini] nella barra delle applicazioni.
- Mac OS: se CameraWindow non viene visualizzato dopo il passo 2, fare clic sull'icona [CameraWindow] sul Dock.
- È possibile salvare le immagini in un computer semplicemente collegando la fotocamera al computer, senza utilizzare il software; tenere comunque presente che in questo caso vi sono delle limitazioni.
 - Dopo avere collegato la fotocamera al computer, potrebbero trascorrere alcuni minuti prima di poter accedere alle immagini della fotocamera.
 - È possibile che le immagini scattate con l'orientamento verticale vengano salvate con l'orientamento orizzontale.
 - Le impostazioni di protezione delle immagini potrebbero essere cancellate dalle immagini salvate in un computer.
 - Possono verificarsi alcuni problemi quando si effettua il salvataggio di immagini o delle informazioni relative alle immagini, in base alla versione del sistema operativo, al software in uso o alle dimensioni dei file immagine.

Prima dell'uso
Guida di base
Guida avanzata
Nozioni fondamentali della fotocamera
Modalità Automatica / Modalità Auto ibrida
Altre modalità di scatto
Modalità P
Modalità Tv, Av e M
Modalità riproduzione
Funzioni Wi-Fi
Menu di impostazione
Accessori
Appendice
Indice

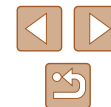

Stampa delle immagini

► Foto ► Filmati

È possibile stampare con facilità gli scatti collegando la fotocamera a una stampante. Nella fotocamera, è possibile specificare le immagini per impostare la stampa in batch, preparare gli ordini per i centri di sviluppo fotografico, nonché preparare ordini o stampare immagini per fotolibri. Per finalità illustrative, viene qui utilizzata una stampante foto compatta Canon series SELPHY CP. Le schermate visualizzate e le funzioni disponibili variano in base alla stampante. Per ulteriori informazioni, consultare anche il manuale della stampante.

Stampa facile

► Foto ► Filmati

Stampare gli scatti collegando la fotocamera a una stampante compatibile con PictBridge tramite un cavo USB (venduto separatamente; estremità fotocamera: Micro-B).

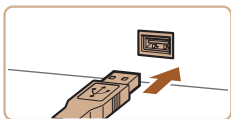
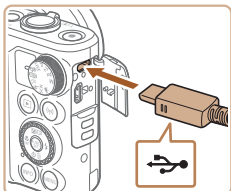

1 Assicurarsi che la fotocamera e la stampante siano spente.

2 Collegare la fotocamera alla stampante.

- Aprire il copritermine. Tenendo la spina più piccola del cavo nella direzione mostrata, inserirla completamente nel terminale della fotocamera.
- Collegare la spina più grande del cavo alla stampante. Per ulteriori informazioni sul collegamento, consultare il manuale della stampante.

3 Accendere la stampante.



4 Accendere la fotocamera.

- Premere il pulsante [▶] per accendere la fotocamera.

5 Scegliere un'immagine.

- Premere i pulsanti [◀][▶] oppure ruotare la ghiera [●] per scegliere un'immagine.

6 Accedere alla schermata di stampa.

- Premere il pulsante [Ⓜ], scegliere [▶], quindi premere nuovamente il pulsante [Ⓜ].

7 Stampare l'immagine.

- Premere i pulsanti [▲][▼] oppure ruotare la ghiera [●] per scegliere [Stampa], quindi premere il pulsante [Ⓜ].
- La stampa ha inizio.
- Per stampare altre immagini, ripetere le procedure descritte sopra partendo dal passo 5 una volta terminata la stampa.
- Al termine della stampa, spegnere la fotocamera e la stampante e scollegare il cavo.

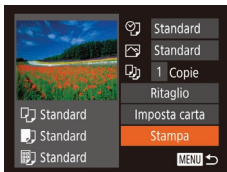

- Per informazioni sulle stampanti compatibili con PictBridge Canon (vendute separatamente), vedere "Stampanti" (148).

Prima dell'uso

Guida di base

Guida avanzata

Nozioni fondamentali della fotocamera

Modalità Automatica / Modalità Auto ibrida

Altre modalità di scatto

Modalità P

Modalità Tv, Av e M

Modalità riproduzione

Funzioni Wi-Fi

Menu di impostazione

Accessori

Appendice

Indice



Configurazione delle impostazioni di stampa

► Foto ► Filmati

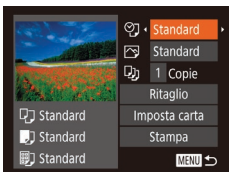

1 Accedere alla schermata di stampa.

- Attenersi alla procedura indicata ai passi 1 – 6 in "Stampa facile" (📖153) per accedere a questa schermata.

2 Configurare le impostazioni.

- Premere i pulsanti [▲][▼] o ruotare la ghiera [●] per scegliere una voce, quindi scegliere un'opzione premendo i pulsanti [◀][▶].

📄	Standard	Corrisponde alle impostazioni correnti della stampante.
	Data	Stampa le immagini a cui è stata aggiunta la data.
	N. file	Stampa le immagini a cui è stato aggiunto il numero di file.
	Entrambi	Stampa le immagini a cui sono stati aggiunti la data e il numero di file.
	Off	–
📷	Standard	Corrisponde alle impostazioni correnti della stampante.
	Off	–
	On	Utilizza le informazioni dell'ora di scatto per stampare con impostazioni ottimali.
	O.rossi1	Consente di correggere l'effetto occhi rossi.
📄	N. di copie	Scegliere il numero di copie da stampare.
Ritaglio	–	Specificare l'area desiderata dell'immagine da stampare (📖154).
Imposta carta	–	Specificare il formato della carta, il layout e altri dettagli (📖155).

Ritaglio delle immagini prima della stampa

► Foto ► Filmati

Ritagliando le immagini prima della stampa, è possibile stampare un'area desiderata dell'immagine, anziché l'immagine completa.

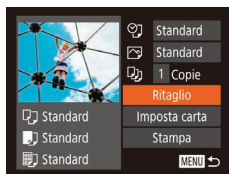

1 Scegliere [Ritaglio].

- Dopo avere seguito la procedura indicata al passo 1 in "Configurazione delle impostazioni di stampa" (📖154) per accedere alla schermata di stampa, scegliere [Ritaglio] e premere il pulsante [📄].
- Intorno all'area dell'immagine da stampare viene visualizzata una cornice di ritaglio.



2 Modificare la cornice di ritaglio in base alle necessità.

- Per ridimensionare la cornice, spostare la leva dello zoom.
- Per spostare la cornice, premere i pulsanti [▲][▼][◀][▶].
- Per ruotare la cornice, premere il pulsante [INFO].
- Al termine, premere il pulsante [📄].

3 Stampare l'immagine.

- Attenersi alla procedura indicata al passo 7 in "Stampa facile" (📖153) per stampare.



- Potrebbe non essere possibile ritagliare immagini di piccole dimensioni o di determinati formati.

Prima dell'uso
Guida di base
Guida avanzata
Nozioni fondamentali della fotocamera
Modalità Automatica / Modalità Auto ibrida
Altre modalità di scatto
Modalità P
Modalità Tv, Av e M
Modalità riproduzione
Funzioni Wi-Fi
Menu di impostazione
Accessori
Appendice
Indice

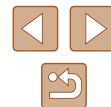

Scelta del formato della carta e del layout prima della stampa

► Foto ► Filmati

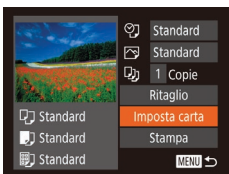

1 Scegliere [Imposta carta].

- Dopo avere seguito la procedura indicata al passo 1 in "Configurazione delle impostazioni di stampa" (154) per accedere alla schermata di stampa, scegliere [Imposta carta] e premere il pulsante [OK].

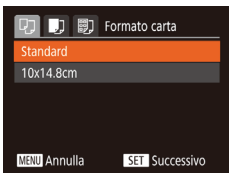

2 Scegliere un formato della carta.

- Premere i pulsanti [▲][▼] o ruotare la ghiera [●] per scegliere un'opzione, quindi premere il pulsante [OK].



3 Scegliere il tipo di carta.

- Premere i pulsanti [▲][▼] o ruotare la ghiera [●] per scegliere un'opzione, quindi premere il pulsante [OK].



4 Scegliere il layout.

- Premere i pulsanti [▲][▼] o ruotare la ghiera [●] per scegliere un'opzione.
- Se si sceglie [N° imm/pag], premere i pulsanti [◀][▶] per specificare il numero di immagini per foglio.
- Premere il pulsante [OK].

5 Stampare l'immagine.

Opzioni di layout disponibili

Standard	Corrisponde alle impostazioni correnti della stampante.
Con bordi	Stampa lasciando uno spazio bianco intorno all'immagine.
No bordi	Stampa senza lasciare alcun bordo.
N° imm/pag	Scegliere il numero di immagini da stampare per foglio.
ID foto	Stampa le immagini a fini identificativi. Disponibile solo per le immagini con risoluzione L e un formato immagine pari a 4:3.
Form.fisso	Scegliere il formato di stampa. È possibile scegliere fra i formati 90 x 130 mm, Cartolina e Ampio.

Stampa di fototessere

► Foto ► Filmati

1 Scegliere [ID foto].

- Dopo avere seguito la procedura indicata ai passi 1 – 4 in "Scelta del formato della carta e del layout prima della stampa" (155), scegliere [ID foto] e premere il pulsante [OK].



2 Scegliere la lunghezza del lato lungo e di quello corto.

- Premere i pulsanti [▲][▼] oppure ruotare la ghiera [●] per scegliere una voce. Scegliere la lunghezza premendo i pulsanti [◀][▶], quindi premere il pulsante [OK].

Prima dell'uso
Guida di base
Guida avanzata
Nozioni fondamentali della fotocamera
Modalità Automatica / Modalità Auto ibrida
Altre modalità di scatto
Modalità P
Modalità Tv, Av e M
Modalità riproduzione
Funzioni Wi-Fi
Menu di impostazione
Accessori
Appendice
Indice



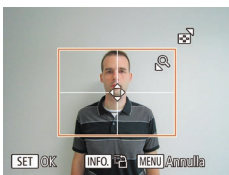

3 Scegliere l'area di stampa.

- Attenersi alla procedura indicata al passo 2 in "Ritaglio delle immagini prima della stampa" (154) per scegliere l'area di stampa.

4 Stampare l'immagine.

Stampa di scene di filmati

► Foto ► Filmati

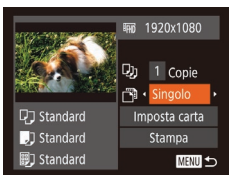

1 Accedere alla schermata di stampa.

- Attenersi alla procedura indicata ai passi 1 – 6 in "Stampa facile" (153) per scegliere un filmato. Viene visualizzata la schermata a sinistra.

2 Scegliere un metodo di stampa.

- Premere i pulsanti [▲][▼] o ruotare la ghiera [●] per scegliere [S], quindi premere i pulsanti [◀][▶] per scegliere il metodo di stampa.

3 Stampare l'immagine.

Opzioni di stampa dei filmati

Singolo	Consente di stampare la scena corrente come una foto.
Sequenza	Consente di stampare una serie di scene, separate da una certa distanza, su un singolo foglio. È anche possibile stampare il numero di cartella, il numero del file e il tempo trascorso per il fotogramma impostando [Didascalia] su [On].



- Per annullare la stampa in corso, premere il pulsante [STOP], scegliere [OK], quindi premere nuovamente il pulsante [STOP].
- La schermata al passo 1 può essere visualizzata anche attenendosi alla seguente procedura: visualizzare la scena del filmato da stampare in base alle istruzioni riportate ai passi 2 – 5 di "Visualizzazione" (87), premere i pulsanti [◀][▶] per selezionare [S] dal pannello di controllo del filmato, quindi premere [S].

Aggiunta di immagini all'elenco stampa (DPOF)

► Foto ► Filmati

Nella fotocamera è possibile impostare la stampa in batch (158) e l'ordine di stampe da un centro di sviluppo fotografico. Scegliere fino a 998 immagini nella memory card e configurare le relative impostazioni, come il numero di copie, attenendosi alla seguente procedura. Le informazioni di stampa approntate in questo modo saranno conformi agli standard DPOF (Digital Print Order Format).

Configurazione delle impostazioni di stampa

► Foto ► Filmati

Specificare il formato di stampa, se aggiungere la data o il numero di file e altre impostazioni attenendosi alla seguente procedura. Queste impostazioni vengono applicate a tutte le immagini dell'elenco stampa.



- Premere il pulsante [MENU], quindi scegliere [Impostaz. di Stampa] nella scheda [S]. Scegliere e configurare le voci in base alle necessità (29).

Prima dell'uso

Guida di base

Guida avanzata

Nozioni fondamentali della fotocamera

Modalità Automatica / Modalità Auto ibrida

Altre modalità di scatto

Modalità P

Modalità Tv, Av e M

Modalità riproduzione

Funzioni Wi-Fi

Menu di impostazione

Accessori

Appendice

Indice

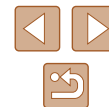

Tipo di stampa	Standard	Viene stampata un'immagine per foglio.
	Indice	In ogni foglio vengono stampate versioni di dimensioni ridotte di più immagini.
	Entrambi	Vengono stampati entrambi i formati standard e indice.
Data	On	Le immagini vengono stampate con la data di scatto.
	Off	–
Nr.File	On	Le immagini vengono stampate con il numero di file.
	Off	–
Elim.Dati DPOF	On	Tutte le impostazioni dell'elenco stampa vengono eliminate dopo la stampa.
	Off	–



- In alcuni casi, alcune impostazioni DPOF potrebbero non venire applicate dalla stampante o dal centro di sviluppo fotografico.
- potrebbe venire visualizzato nella fotocamera per avvertire che le impostazioni di stampa della fotocamera sono state configurate in un'altra fotocamera. Modificando le impostazioni di stampa con questa fotocamera si potrebbero sovrascrivere tutte le impostazioni precedenti.



- Specificando [Indice], non sarà possibile scegliere [On] per [Data] e [Nr.File] contemporaneamente.
- Con alcune stampanti compatibili con PictBridge Canon (vendute separatamente), la funzione di stampa indice non è disponibile.
- La data viene stampata in un formato che corrisponde alle informazioni sulle impostazioni di [Data/Ora] nella scheda (□□20).

Impostazione della stampa per le singole immagini

► Foto ► Filmati

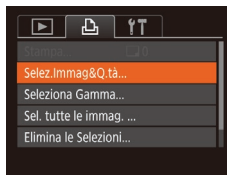

1 Scegliere [Selez.Immag&Q.tà].

- Premere il pulsante [MENU], scegliere [Selez.Immag&Q.tà] nella scheda , quindi premere il pulsante .

2 Scegliere un'immagine.

- Premere i pulsanti [◀][▶] o ruotare la ghiera per scegliere un'immagine, quindi premere il pulsante .
- A questo punto è possibile specificare il numero di copie.
- Se per l'immagine si specifica la stampa indice, viene etichettata con l'icona . Per annullare la stampa indice dell'immagine, premere nuovamente il pulsante . non viene più visualizzato.



3 Specificare il numero di stampe.

- Premere i pulsanti [▼] oppure ruotare la ghiera per specificare il numero di stampe (fino a 99).
- Per impostare la stampa per altre immagini e specificare il numero di stampe, ripetere la procedura indicata ai passi 2 – 3.
- La quantità di stampa non può essere specificata per le stampe indice. È possibile scegliere solo le immagini da stampare, attenendosi alla procedura del passo 2.
- Al termine, premere il pulsante [MENU] per tornare alla schermata del menu.

Prima dell'uso

Guida di base

Guida avanzata

Nozioni fondamentali della fotocamera

Modalità Automatica / Modalità Auto ibrida

Altre modalità di scatto

Modalità P

Modalità Tv, Av e M

Modalità riproduzione

Funzioni Wi-Fi

Menu di impostazione

Accessori

Appendice

Indice



Impostazione della stampa per una serie di immagini

► Foto ► Filmati



- Attendersi alla procedura nel passo 1 in "Impostazione della stampa per le singole immagini" (📖 157), scegliere [Selezione Gamma] e premere il pulsante [MENU].
- Attendersi alla procedura indicata ai passi 2 – 3 in "Selezione di un intervallo" (📖 97) per specificare le immagini.
- Premere i pulsanti [▲][▼] per scegliere [Ordine], quindi premere il pulsante [MENU].

Impostazione della stampa per tutte le immagini

► Foto ► Filmati

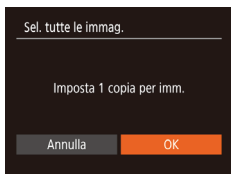

- Attendersi alla procedura nel passo 1 in "Impostazione della stampa per le singole immagini" (📖 157), scegliere [Sel. tutte le immag.] e premere il pulsante [MENU].
- Premere i pulsanti [◀][▶] oppure ruotare la ghiera [●] per scegliere [OK], quindi premere il pulsante [MENU].

Cancellazione di tutte le immagini dall'elenco stampa

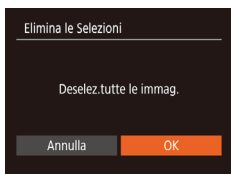

- Attendersi alla procedura nel passo 1 in "Impostazione della stampa per le singole immagini" (📖 157), scegliere [Elimina le Selezioni] e premere il pulsante [MENU].
- Premere i pulsanti [◀][▶] oppure ruotare la ghiera [●] per scegliere [OK], quindi premere il pulsante [MENU].

Stampa di immagini aggiunte all'elenco stampa (DPOF)

► Foto ► Filmati



- Dopo avere aggiunto le immagini alla lista di stampa (📖 156 – 📖 158), viene visualizzata questa schermata dopo avere collegato la fotocamera a una stampante compatibile con PictBridge. Premere i pulsanti [▲][▼] per scegliere [Stampa ora], quindi premere il pulsante [MENU] per stampare le immagini nella lista di stampa.
- Qualsiasi lavoro di stampa DPOF temporaneamente sospeso verrà ripreso dall'immagine successiva.

Aggiunta di immagini a un fotolibro

► Foto ► Filmati

Per impostare i fotolibri nella fotocamera, scegliere fino a 998 immagini di una memory card e importarle nel software nel computer, dove verranno memorizzate nella relativa cartella. Questa funzione è utile per ordinare fotolibri stampati online o per stamparli con la propria stampante.

Sceita di un metodo di selezione

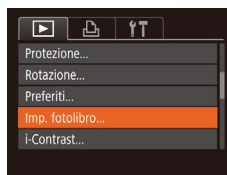

- Premere il pulsante [MENU], scegliere [Imp. fotolibro] nella scheda [▶], quindi scegliere il metodo di selezione delle immagini.



- [!] potrebbe venire visualizzato nella fotocamera per avvertire che le impostazioni di stampa della fotocamera sono state configurate in un'altra fotocamera. Modificando le impostazioni di stampa con questa fotocamera si potrebbero sovrascrivere tutte le impostazioni precedenti.

Prima dell'uso

Guida di base

Guida avanzata

Nozioni fondamentali della fotocamera

Modalità Automatica / Modalità Auto ibrida

Altre modalità di scatto

Modalità P

Modalità Tv, Av e M

Modalità riproduzione

Funzioni Wi-Fi

Menu di impostazione

Accessori

Appendice

Indice

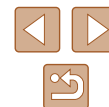

Aggiunta delle immagini singole

► Foto ► Filmati



1 Selezionare [Scegli].

- Attenendosi alla procedura in "Scelta di un metodo di selezione" (📖 158), selezionare [Scegli] e premere il pulsante [⏏].

2 Scegliere un'immagine.

- Premere i pulsanti [◀][▶] o ruotare la ghiera [🌀] per scegliere un'immagine, quindi premere il pulsante [⏏].
- Viene visualizzato [✓].
- Per rimuovere l'immagine dal fotolibro, premere nuovamente il pulsante [⏏]. [✓] non viene più visualizzato.
- Ripetere la procedura per specificare altre immagini.
- Al termine, premere il pulsante [MENU] per tornare alla schermata del menu.



Aggiunta di tutte le immagini a un fotolibro

► Foto ► Filmati

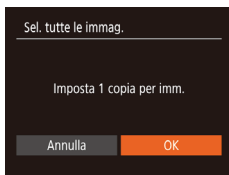

- Attenendosi alla procedura in "Scelta di un metodo di selezione" (📖 158), scegliere [Sel. tutte le immag.] e premere il pulsante [⏏].
- Premere i pulsanti [◀][▶] oppure ruotare la ghiera [🌀] per scegliere [OK], quindi premere il pulsante [⏏].

Rimozione di tutte le immagini da un fotolibro

► Foto ► Filmati

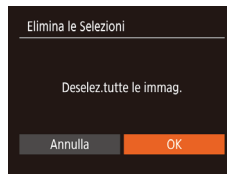

- Attenendosi alla procedura in "Scelta di un metodo di selezione" (📖 158), scegliere [Elimina le Selezioni] e premere il pulsante [⏏].
- Premere i pulsanti [◀][▶] oppure ruotare la ghiera [🌀] per scegliere [OK], quindi premere il pulsante [⏏].

Prima dell'uso
Guida di base
Guida avanzata
Nozioni fondamentali della fotocamera
Modalità Automatica / Modalità Auto ibrida
Altre modalità di scatto
Modalità P
Modalità Tv, Av e M
Modalità riproduzione
Funzioni Wi-Fi
Menu di impostazione
Accessori
Appendice
Indice

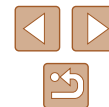

Appendice

Informazioni utili per l'utilizzo della fotocamera

Risoluzione dei problemi

In caso di problemi relativi alla fotocamera, controllare prima quanto segue. Se le indicazioni riportate di seguito non consentono di risolvere il problema, contattare l'Help Desk del Supporto Clienti Canon.

Alimentazione

Quando si preme il pulsante ON/OFF non accade nulla.

- Verificare che la batteria ricaricabile sia carica (18).
- Verificare che la batteria ricaricabile sia inserita secondo l'orientamento corretto (18).
- Verificare che lo sportello della memory card/del vano batteria sia completamente chiuso (18).
- I terminali delle batterie sporchi riducono le prestazioni delle batterie. Provare a pulire i terminali con un batuffolo di cotone e a reinserire la batteria ricaricabile per alcune volte.

La batteria ricaricabile si esaurisce rapidamente.

- Alle basse temperature, le prestazioni delle batterie possono risultare inferiori. Provare a riscaldare leggermente la batteria ricaricabile riponendola, ad esempio, in una tasca, e assicurarsi che i terminali non tocchino oggetti metallici.
- I terminali delle batterie sporchi riducono le prestazioni delle batterie. Provare a pulire i terminali con un batuffolo di cotone e a reinserire la batteria ricaricabile per alcune volte.
- Se le misure intraprese non sono risolutive e la batteria ricaricabile continua a esaurirsi rapidamente dopo la ricarica, vuol dire che ha esaurito il suo ciclo di vita. Acquistare una nuova batteria ricaricabile.

L'obiettivo non è rientrato.

- Non aprire lo sportello della memory card/del vano batteria quando la fotocamera è accesa. Chiudere lo sportello, accendere la fotocamera, quindi spegnerla nuovamente (18).

La batteria ricaricabile si è gonfiata.

- Il rigonfiamento della batteria è normale e non pone problemi di sicurezza. Tuttavia, se il rigonfiamento è tale da impedire l'inserimento della batteria ricaricabile nella fotocamera, contattare l'Help Desk del Supporto Clienti Canon.

Prima dell'uso

Guida di base

Guida avanzata

Nozioni fondamentali della fotocamera

Modalità Automatica / Modalità Auto ibrida

Altre modalità di scatto

Modalità P

Modalità Tv, Av e M

Modalità riproduzione

Funzioni Wi-Fi

Menu di impostazione

Accessori

Appendice

Indice



Visualizzazione su televisore

Le immagini della fotocamera appaiono distorte o non vengono visualizzate sul televisore (📖148).

Scatto

Non è possibile scattare.

- In modalità riproduzione (📖87) premere il pulsante dell'otturatore fino a metà corsa (📖26).

In condizioni di luce scarsa la visualizzazione sullo schermo è anomala (📖27).

Durante lo scatto la visualizzazione sullo schermo è anomala.

- Tenere presente che i problemi di visualizzazione riportati di seguito non vengono registrati nelle foto, ma nei filmati.
 - Quando viene utilizzata l'illuminazione fluorescente o LED, potrebbe verificarsi lo sfarfallio dello schermo e potrebbero apparire strisce orizzontali.

La visualizzazione a schermo intero non è disponibile durante la ripresa (📖50).

⚡ lampeggia sullo schermo quando si preme il pulsante dell'otturatore e non è possibile effettuare riprese (📖35).

📷 viene visualizzato quando si preme il pulsante dell'otturatore fino a metà corsa (📖35).

- Impostare [Mod. IS] su [Continuo] (📖83).
- Sollevare il flash e impostare la modalità Flash su ⚡ (📖81).
- Aumentare la sensibilità ISO (📖72).
- Fissare la fotocamera a un treppiede oppure adottare altri metodi per tenerla ferma. Inoltre, quando si scatta con un treppiede o si utilizza un altro metodo per fissare la fotocamera, impostare [Mod. IS] su [Off] (📖83).

Gli scatti non sono a fuoco.

- Premere il pulsante dell'otturatore fino a metà corsa per mettere a fuoco i soggetti prima di premerlo completamente per scattare (📖26).
- Assicurarsi che i soggetti si trovino all'interno del campo di messa a fuoco (📖178).
- Impostare [Luce Autofocus] su [On] (📖54).
- Verificare che le funzioni non necessarie, ad esempio la funzione macro, siano disattivate.
- Provare a scattare utilizzando il blocco della messa a fuoco o il Blocco AF (📖77, 📖80).

Quando si preme il pulsante dell'otturatore fino a metà corsa, non viene visualizzata alcuna cornice AF e la fotocamera non mette a fuoco.

- Affinché le cornici AF siano visualizzate e la fotocamera metta a fuoco correttamente, provare a comporre lo scatto centrando le aree del soggetto a contrasto più elevato prima di premere il pulsante dell'otturatore fino a metà corsa. In alternativa, provare a premere ripetutamente il pulsante dell'otturatore fino a metà corsa.

I soggetti negli scatti appaiono troppo scuri.

- Sollevare il flash e impostare la modalità Flash su ⚡ (📖81).
- Regolare la luminosità utilizzando la compensazione dell'esposizione (📖71).
- Regolare il contrasto utilizzando i-Contrast (📖72, 📖104).
- Utilizzare il blocco AE o la funzione di lettura spot (📖71).

I soggetti appaiono troppo luminosi, sono presenti aree sbiadite.

- Abbassare il flash e impostare la modalità Flash su 📷 (📖32).
- Regolare la luminosità utilizzando la compensazione dell'esposizione (📖71).
- Utilizzare il blocco AE o la funzione di lettura spot (📖71).
- Ridurre l'illuminazione sui soggetti.

Gli scatti appaiono troppo scuri nonostante l'attivazione del flash (📖35).

- Scattare nell'area di copertura del flash (📖177).
- Regolare la luminosità utilizzando la compensazione dell'esposizione del flash o modificando il livello di potenza del flash (📖82, 📖86).
- Aumentare la sensibilità ISO (📖72).

I soggetti negli scatti effettuati con il flash appaiono troppo luminosi, sono presenti aree sbiadite.

- Scattare nell'area di copertura del flash (📖177).
- Abbassare il flash e impostare la modalità Flash su 📷 (📖32).
- Regolare la luminosità utilizzando la compensazione dell'esposizione del flash o modificando il livello di potenza del flash (📖82, 📖86).

Negli scatti con il flash appaiono dei puntini bianchi.

- Questo problema è causato dalla luce prodotta dal flash, che riflette la polvere o particelle aerodisperse.

Le immagini appaiono sgranate.

- Ridurre la sensibilità ISO (📖72).
- In alcune modalità di scatto le sensibilità ISO elevate possono causare immagini sgranate (📖59).

Prima dell'uso

Guida di base

Guida avanzata

Nozioni fondamentali della fotocamera

Modalità Automatica / Modalità Auto ibrida

Altre modalità di scatto

Modalità P

Modalità Tv, Av e M

Modalità riproduzione

Funzioni Wi-Fi

Menu di impostazione

Accessori

Appendice

Indice



I soggetti presentano l'effetto occhi rossi.

- Impostare [Luce o. rossi] su [On] (📖54). La lampadina di riduzione occhi rossi (📖14) verrà attivata negli scatti con il flash. Per ottenere risultati ottimali, indicare ai soggetti di guardare la lampadina di riduzione occhi rossi. Provare, inoltre, ad aumentare l'illuminazione nelle scene di interni e a scattare da una distanza più ravvicinata.
- Modificare le immagini utilizzando la correzione occhi rossi (📖104).

La registrazione delle immagini nella memory card richiede troppo tempo o lo scatto continuo è più lento.

- Utilizzare la fotocamera per eseguire la formattazione di basso livello della memory card (📖143).

Le impostazioni di scatto o le impostazioni del menu FUNC. non sono disponibili.

- Le voci delle impostazioni disponibili variano a seconda della modalità di scatto. Consultare le sezioni "Funzioni disponibili in ogni modalità di scatto", "Menu FUNC." e "Scheda Scatto" (📖168 – 📖171).

L'icona Neonati o Bambini non viene visualizzata.

- Le icone Neonati e Bambini non verranno visualizzate se il compleanno non è stato impostato nelle informazioni sul viso (📖45). Se le icone non vengono visualizzate anche se si imposta il compleanno, registrare nuovamente le informazioni sul viso (📖45) oppure assicurarsi che la data e l'ora siano impostate correttamente (📖140).

Ripresa di filmati

Il tempo trascorso visualizzato non è corretto o la registrazione è interrotta.

- Utilizzare la fotocamera per formattare la memory card o passare a una scheda che supporta la registrazione ad alta velocità. Anche se la visualizzazione del tempo trascorso non è corretta, la lunghezza dei filmati nella memory card corrisponde alla durata di registrazione effettiva (📖142, 📖179).

❗ viene visualizzato e la ripresa si interrompe automaticamente.

- Il buffer della memoria interna della fotocamera si è riempito perché la fotocamera non è riuscita a registrare sulla memory card con sufficiente rapidità. Attenersi a una delle seguenti misure.
 - Utilizzare la fotocamera per eseguire la formattazione di basso livello della memory card (📖143).
 - Ridurre la qualità dell'immagine (📖51).
 - Passare a una memory card che supporta la registrazione ad alta velocità (📖179).

Non è possibile effettuare lo zoom.

- Non è possibile effettuare lo zoom durante la ripresa di filmati in modalità [📖] (📖61), [📖] (📖68) e [📖] (📖57).

I soggetti appaiono distorti.

- I soggetti che passano rapidamente davanti alla fotocamera possono apparire distorti. Ciò non costituisce un malfunzionamento.

Riproduzione

Non è possibile effettuare la riproduzione.

- La riproduzione di immagini o filmati potrebbe non essere possibile se si utilizza un computer per rinominare i file o modificare la struttura delle cartelle.

La riproduzione si arresta o l'audio salta.

- Passare a una memory card sulla quale è stata eseguita la formattazione di basso livello con la fotocamera (📖143).
- Durante la riproduzione di filmati copiati in memory card con velocità di lettura basse possono verificarsi brevi interruzioni.
- Durante la riproduzione di filmati su un computer, i fotogrammi possono bloccarsi e l'audio saltare se le prestazioni del computer non sono adeguate.

Il suono non viene riprodotto durante i filmati.

- Regolare il volume (📖140) nel caso in cui sia stato attivato [Silenzioso] (📖139) o se il suono nel filmato è debole.
- L'audio non viene riprodotto nei filmati ripresi in modalità [📖] (📖61), [📖] (📖68) o [📖] (📖57), poiché in tali modalità non viene registrato.

Non è possibile accedere alla schermata iniziale di Video Ricordi Speciali premendo il pulsante [▲].

- Se la fotocamera è collegata a una stampante, non è possibile visualizzare la schermata iniziale. Scollegare la fotocamera dalla stampante.
- Non è possibile visualizzare la schermata iniziale se è in corso una connessione Wi-Fi. Terminare la connessione Wi-Fi.

L'icona del soggetto desiderato per un album non è visualizzata nella schermata iniziale di Video Ricordi Speciali.

- In modalità di visualizzazione semplice delle informazioni (📖88), per l'album, scegliere un'immagine che mostri il nome della persona prima di accedere alla schermata iniziale di Video Ricordi Speciali (📖107).

Prima dell'uso

Guida di base

Guida avanzata

Nozioni fondamentali della fotocamera

Modalità Automatica / Modalità Auto ibrida

Altre modalità di scatto

Modalità P

Modalità Tv, Av e M

Modalità riproduzione

Funzioni Wi-Fi

Menu di impostazione

Accessori

Appendice

Indice



Memory card

La memory card non viene riconosciuta.

- Riavviare la fotocamera con la memory card inserita (📖25).

Computer

Non è possibile trasferire le immagini a un computer.

- Quando si tenta di trasferire immagini al computer utilizzando un cavo, provare a ridurre la velocità di trasferimento attenendosi alla seguente procedura.
 - Premere il pulsante [▶] per attivare la modalità di riproduzione. Tenere premuto il pulsante [MENU] premendo contemporaneamente i pulsanti [▲] e [⊙]. Nella schermata successiva, premere i pulsanti [◀][▶] per scegliere [B], quindi premere il pulsante [⊙].

Wi-Fi

Non è possibile accedere al menu Wi-Fi premendo il pulsante [(P)].

- Il menu Wi-Fi non può essere visualizzato se la fotocamera è collegata a una stampante o a un computer tramite un cavo. Scollegare il cavo.

Impossibile aggiungere un dispositivo o una destinazione.

- È possibile aggiungere alla fotocamera un totale di 20 voci delle informazioni di connessione. Prima di tutto, eliminare tutte le informazioni di connessione non necessarie, dopodiché aggiungere nuovi dispositivi o nuove destinazioni (📖137).
- Utilizzare un computer o uno smartphone per registrare servizi Web (📖124).
- Per aggiungere uno smartphone, prima di tutto installare sullo smartphone l'applicazione Camera Connect dedicata (📖116).
- Per aggiungere un computer, prima di tutto installare sul computer il software CameraWindow. Controllare inoltre il computer e le impostazioni dell'ambiente Wi-Fi (📖119, 📖120).
- Non utilizzare la fotocamera in prossimità di fonti di interferenza del segnale Wi-Fi, ad esempio forni a microonde, dispositivi Bluetooth e altre apparecchiature che utilizzano la banda a 2,4 GHz.
- Spostare la fotocamera in una posizione più vicina all'altro dispositivo (ad esempio un punto di accesso) a cui si sta tentando la connessione e assicurarsi che non siano presenti oggetti tra i dispositivi.

Impossibile connettersi al punto di accesso.

- Verificare che il canale impostato per il punto di accesso sia supportato dalla fotocamera (📖177). Si noti che specificare manualmente un canale supportato è preferibile all'assegnazione automatica.

Impossibile inviare immagini.

- Lo spazio di archiviazione del dispositivo di destinazione è insufficiente. Incrementare lo spazio e inviare nuovamente le immagini.
- L'interruttore di protezione della scrittura della memory card presente nella fotocamera di destinazione è impostato nella posizione di blocco. Fare scorrere l'interruttore di protezione dalla scrittura sulla posizione di sblocco.
- Le immagini non vengono inviate a CANON iIMAGE GATEWAY o ad altri servizi Web se le cartelle o i file che le contengono vengono spostati o rinominati sul computer a cui le immagini sono state inviate utilizzando Image Sync tramite un punto di accesso (📖133). Prima di spostare o rinominare tali cartelle o file immagine sul computer, verificare che le immagini siano già state inviate a CANON iIMAGE GATEWAY o ad altri servizi Web.

Impossibile ridimensionare le immagini per l'invio.

- Non è consentito ridimensionare le immagini in modo che la risoluzione superiore all'originale.
- Non è possibile ridimensionare i filmati.

L'invio delle immagini richiede molto tempo./La connessione wireless si interrompe.

- È probabile che sia necessario molto tempo per inviare più immagini. Provare a ridimensionare l'immagine per ridurre il tempo di invio (📖132).
- È probabile che sia necessario molto tempo per inviare i filmati.
- Non utilizzare la fotocamera in prossimità di fonti di interferenza del segnale Wi-Fi, ad esempio forni a microonde, dispositivi Bluetooth e altre apparecchiature che utilizzano la banda a 2,4 GHz. È probabile che l'invio delle immagini richieda molto tempo anche se è visualizzato [T,il].
- Spostare la fotocamera in una posizione più vicina all'altro dispositivo (ad esempio un punto di accesso) a cui si sta tentando la connessione e assicurarsi che non siano presenti oggetti tra i dispositivi.

Nessun messaggio di notifica viene ricevuto su un computer o uno smartphone dopo aver aggiunto CANON iIMAGE GATEWAY alla fotocamera.

- Assicurarsi che l'indirizzo e-mail inserito sia corretto e provare ad aggiungere di nuovo la destinazione.
- Controllare le impostazioni e-mail sul computer o sullo smartphone. Se sono state configurate per bloccare le e-mail da alcuni domini, potrebbe non essere possibile ricevere il messaggio di notifica.

Si desidera cancellare le informazioni sulla connessione Wi-Fi prima di disfarsi della camera o di darla ad altri.

- Reimpostare impostazioni Wi-Fi (📖138).

Prima dell'uso

Guida di base

Guida avanzata

Nozioni fondamentali della fotocamera

Modalità Automatica / Modalità Auto ibrida

Altre modalità di scatto

Modalità P

Modalità Tv, Av e M

Modalità riproduzione

Funzioni Wi-Fi

Menu di impostazione

Accessori

Appendice

Indice



Messaggi visualizzati sullo schermo

Se viene visualizzato un messaggio di errore, effettuare le seguenti operazioni.

Scatto o riproduzione

Memory card assente

- La memory card potrebbe essere stata inserita secondo l'orientamento errato. Reinserirla secondo l'orientamento corretto (118).

Scheda memoria bloccata

- L'interruttore di protezione dalla scrittura della memory card è impostato sulla posizione di blocco. Impostare l'interruttore di protezione dalla scrittura sulla posizione di sblocco (118).

Impossibile registrare!

- Si è tentato di scattare senza aver inserito una memory card nella fotocamera. Per scattare, inserire una memory card secondo l'orientamento corretto (118).

Errore memory card (1143)

- Se lo stesso messaggio di errore viene visualizzato anche dopo aver formattato una memory card supportata (112) e averla inserita secondo l'orientamento corretto (118), contattare l'Help Desk del Supporto Clienti Canon.

Spazio scheda insuff.

- Lo spazio libero sulla memory card è insufficiente per scattare (132, 156, 170, 184) o modificare le immagini (102). Eliminare le immagini non necessarie (198) o inserire una memory card con spazio libero sufficiente (118).

Caricare la batteria (118)

Nessuna Immagine.

- La memory card non contiene immagini da visualizzare.

Elemento protetto! (196)

Immagine non identificata./JPEG Incompatibile/Immagine troppo grande./

Impossib. riprodurre MOV/Impossib. riprodurre MP4

- Non è possibile visualizzare immagini non supportate o danneggiate.
- Potrebbe non essere possibile visualizzare immagini modificate o ridenominate su un computer oppure le immagini scattate con un'altra fotocamera.

Impossibile ingrandire!/Imposs. riprod. conten. in Smart Shuffle/
Impossibile ruotare/Imposs. modificare l'immagine./Imposs.modificare/
Impos.assegn.a categoria/Immagine non selezionabile./
Nessuna informazione ID

- Le funzioni riportate di seguito potrebbero non essere disponibili per le immagini ridenominate o già modificate su un computer oppure per le immagini scattate con un'altra fotocamera. Le funzioni indicate con un asterisco (*) non sono disponibili per i filmati. Modifica ID info (193)*, Ingrandimento (194)*, Shuffle intell. (195)*, Rotazione (100)*, Preferiti (101), Modifica (102)*, Lista di Stampa (156)*, e Imp. fotolibro (158)*

Int. selezione non valido

- Durante la specifica di un intervallo per una selezione di immagini (197, 199, 158), si è tentato di scegliere un'immagine iniziale successiva a quella finale o viceversa.

Limite selez. superato

- Sono state selezionate più di 998 immagini per la lista di stampa (156) o per l'impostazione del fotolibro (158). Scegliere al massimo 998 immagini.
- Non è stato possibile salvare correttamente le impostazioni della lista di stampa (156) o le impostazioni del fotolibro (158). Ridurre il numero delle immagini selezionate e riprovare.
- Si è tentato di scegliere più di 500 immagini in Protezione (196), Elimina (198), Preferiti (101), Lista di Stampa (156) o Impostazione del fotolibro (158).

Errore nome!

- Non è stato possibile creare la cartella o l'immagine perché è già stato raggiunto il numero massimo di file consentito (999) per memorizzare immagini nella scheda ed è stato raggiunto il numero massimo di immagini consentito (9999) nelle cartelle. Nella scheda [1], impostare [Numero file] su [Auto reset] (143) o formattare la memory card (142).

Errore obiettivo

- Questo errore può verificarsi se l'obiettivo viene trattenuto mentre è in movimento oppure quando la fotocamera è utilizzata in ambienti in cui è presente polvere o sabbia.
- La visualizzazione frequente di questo messaggio di errore può indicare danni della fotocamera. In questo caso, contattare l'Help Desk del Supporto Clienti Canon.

Prima dell'uso

Guida di base

Guida avanzata

Nozioni fondamentali della fotocamera

Modalità Automatica / Modalità Auto ibrida

Altre modalità di scatto

Modalità P

Modalità Tv, Av e M

Modalità riproduzione

Funzioni Wi-Fi

Menu di impostazione

Accessori

Appendice

Indice



Rilevato errore fotocamera (*numero errore*)

- Se questo messaggio di errore viene visualizzato immediatamente dopo uno scatto, è possibile che l'immagine non sia stata salvata. Passare alla modalità riproduzione per controllare l'immagine.
- La visualizzazione frequente di questo messaggio di errore può indicare danni della fotocamera. In questo caso, prendere nota del numero di errore (*Exx*) e contattare l'Help Desk del Supporto Clienti Canon.

Errore file

- Potrebbe non essere possibile eseguire correttamente la stampa (📖153) di foto di altre fotocamere o di immagini che sono state modificate utilizzando il software del computer, anche se la fotocamera è connessa alla stampante.

Errore di stampa

- Verificare l'impostazione del formato carta (📖155). Se questo messaggio di errore viene visualizzato quando l'impostazione è corretta, riavviare la stampante e ripetere l'impostazione sulla fotocamera.

Assorb. inchiostro pieno

- Contattare l'Help Desk del Supporto Clienti Canon per richiedere un assorbitore di inchiostro sostitutivo.

Wi-Fi

Connessione fallita

- Non sono stati riconosciuti punti di accesso. Verificare le relative impostazioni (📖120).
- Non è stato possibile individuare un dispositivo. Spegnerne e riaccendere la fotocamera, quindi riprovare a connettersi.
- Controllare il dispositivo che si desidera connettere e assicurarsi che sia pronto a stabilire la connessione.

Imposs. stabilire punto di acc.

- Sono stati premuti i pulsanti WPS su diversi punti di accesso contemporaneamente. Riprovare a connettersi.

Nessun punto di accesso trovato

- Controllare che il punto di accesso sia stato attivato.
- In caso di connessione manuale a un punto di accesso, assicurarsi di aver immesso il SSID corretto

Password errata/Impostazioni sicurezza Wi-Fi errate

- Verificare le impostazioni di sicurezza del punto di accesso (📖120).

Conflitto indirizzi IP

- Reimpostare l'indirizzo IP, in modo che non entri in conflitto con altri indirizzi.

Disconnesso/File non ricevuto/Invio non riuscito

- Ci si potrebbe trovare in un ambiente dove i segnali Wi-Fi sono ostruiti.
- Evitare l'uso della funzione Wi-Fi della fotocamera in prossimità di forni a microonde, dispositivi Bluetooth e altri dispositivi che utilizzano la banda a 2,4 GHz.
- Spostare la fotocamera in una posizione più vicina all'altro dispositivo (ad esempio un punto di accesso) a cui si sta tentando la connessione e assicurarsi che non siano presenti oggetti tra i dispositivi.
- Controllare che non si siano verificati errori nel dispositivo connesso.

Invio non riuscito

Errore memory card

- Se lo stesso messaggio di errore viene visualizzato anche dopo aver inserito una memory card formattata secondo l'orientamento corretto, contattare l'Help Desk del Supporto Clienti Canon.

File non ricevuto

Spazio scheda insuff.

- Lo spazio libero sulla scheda di memoria della fotocamera di riferimento è insufficiente per ricevere le immagini. Eliminare le immagini per ottenere spazio sulla memory card oppure inserire una memory card con spazio sufficiente.

File non ricevuto

Scheda memoria bloccata

- L'interruttore di protezione dalla scrittura della memory card presente nella fotocamera di destinazione è impostata sulla posizione di blocco. Fare scorrere l'interruttore di protezione dalla scrittura sulla posizione di sblocco.

File non ricevuto

Errore nome!

- Quando vengono raggiunte le quantità massime per cartella (999) e immagine (9.999) nella fotocamera di destinazione, non è più possibile ricevere le immagini.

Memoria insuff. sul server

- Per creare spazio, eliminare le immagini non necessarie caricate su CANON IMAGE GATEWAY.
- Salvare le immagini inviate tramite Image Sync (📖133) al computer.

Controlla impostazioni di rete

- Verificare che il computer sia in grado di connettersi a Internet tramite le impostazioni di rete attuali.

Prima dell'uso

Guida di base

Guida avanzata

Nozioni fondamentali della fotocamera

Modalità Automatica / Modalità Auto ibrida

Altre modalità di scatto

Modalità P

Modalità Tv, Av e M

Modalità riproduzione

Funzioni Wi-Fi

Menu di impostazione

Accessori

Appendice

Indice



Informazioni visualizzate sullo schermo

Scatto (Visualizzazione informazioni)

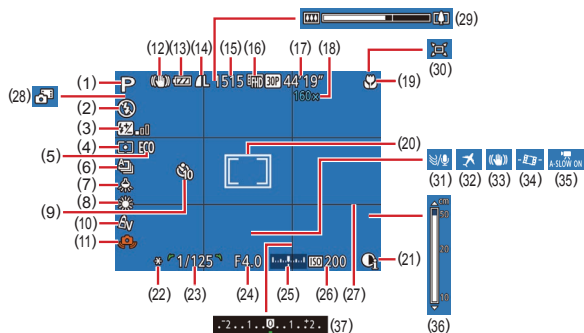

- | | |
|--|---|
| (1) Modalità di scatto (📖168),
icona della scena (📖36) | (11) Avvertenza di effetto fotocamera
mossa (📖35) |
| (2) Modalità Flash (📖81) | (12) Icona Mod. IS (📖38) |
| (3) Compensazione dell'esposizione
del flash / Livello di potenza del
flash (📖82, 📖86) | (13) Livello della batteria (📖166) |
| (4) Metodo di lettura (📖71) | (14) Compressione fotografie (📖83),
Risoluzione (📖50) |
| (5) Modalità Eco (📖141) | (15) Scatti registrabili (📖179)* |
| (6) Modo scatto (📖80) | (16) Qualità filmato (📖51) |
| (7) Correzione lampade al mercurio
(📖50) | (17) Tempo disponibile (📖179) |
| (8) Bilanciamento del bianco (📖73) | (18) Ingrandimento Zoom Digitale
(📖39), Teleconvertitore Digitale
(📖76) |
| (9) Autoscatto (📖42) | (19) Campo focus (📖75),
Blocco AF (📖80) |
| (10) My Colors (📖73) | |

- (20) Cornice AF (📖77),
Cornice Punto AE Spot (📖71)
- (21) i-Contrast (📖72)
- (22) Blocco AE (📖71),
Blocco FE (📖82)
- (23) Velocità dell'otturatore
(📖84, 📖85)
- (24) Diaframma (📖85)
- (25) Livello di esposizione (📖85)
- (26) Sensibilità ISO (📖72)
- (27) Griglia (📖51)
- (28) Modalità Auto ibrida (📖34)

- (29) Barra dello zoom (📖32)
- (30) Automatica (📖40)
- (31) Filtro Vento (📖68)
- (32) Fusso Orario (📖140)
- (33) Stabilizzazione dell'immagine
(📖83)
- (34) Level. auto (📖52)
- (35) Otturatore lento autom.
(📖67)
- (36) Indicatore MF (📖75)
- (37) Livello di compensazione
dell'esposizione (📖71)

* In modalità [📖] indica il numero di scatti disponibili.

Livello della batteria

Un'icona o un messaggio sullo schermo indica il livello di carica della batteria.

Schermo	Dettagli
	Carica sufficiente
	Batteria parzialmente esaurita, ma carica sufficiente
	Quasi esaurita. Caricare subito la batteria ricaricabile.
[Caricare la batteria]	Esaurita. Caricare immediatamente la batteria ricaricabile.

Prima dell'uso

Guida di base

Guida avanzata

Nozioni fondamentali della fotocamera

Modalità Automatica /
Modalità Auto ibrida

Altre modalità di scatto

Modalità P

Modalità Tv, Av e M

Modalità riproduzione

Funzioni Wi-Fi

Menu di impostazione

Accessori

Appendice

Indice



Riproduzione (visualizzazione dettagliata delle informazioni)

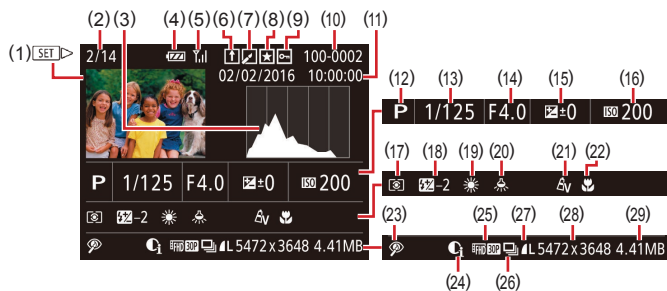

- | | |
|---|---|
| (1) Filmati (📖32, 📖87) | (15) Livello di compensazione dell'esposizione (📖71) |
| (2) Numero immagine corrente / Numero totale di immagini | (16) Sensibilità ISO (📖72) |
| (3) Istogramma (📖89) | (17) Metodo di lettura (📖71) |
| (4) Livello della batteria (📖166) | (18) Flash (📖81), Compensazione dell'esposizione del flash (📖82) |
| (5) Intensità del segnale Wi-Fi (📖132) | (19) Bilanciamento del bianco (📖73) |
| (6) Image Sync (📖133) | (20) Correzione lampade al mercurio (📖50) |
| (7) Modifica immagini (📖102), Compressione filmati (📖106) | (21) My Colors (📖73, 📖103), Effetto scatto creativo (📖57) |
| (8) Preferiti (📖101) | (22) Campo focus (📖75) |
| (9) Protezione (📖96) | (23) Correzione occhi rossi (📖104), Effetto di riproduzione Filmato breve (📖68) |
| (10) Numero cartella - Numero file (📖143) | (24) i-Contrast (📖72) |
| (11) Data/ora di scatto (📖20) | (25) Qualità immagine / Frame Rate (filmati) (📖50, 📖51) |
| (12) La modalità di scatto (📖168) | (26) Riproduzione gruppo (📖92) |
| (13) Velocità dell'otturatore (📖84, 📖85) | |
| (14) Diaframma (📖85) | |

- | | |
|--|---|
| (27) Compressione (qualità immagine) (📖83) / Risoluzione (📖50, 📖51), Video diari, (📖34), MP4 (filmati), Album (📖107) | (28) Foto: Risoluzione (📖179) / Filmati: Durata riproduzione (📖179) |
| | (29) Dimensioni file |



- È possibile che alcune informazioni non vengano mostrate quando si visualizzano le immagini su un televisore (📖148).

Riepilogo del pannello di controllo del filmato

Le seguenti operazioni sono disponibili nel pannello di controllo dei filmati a cui è possibile accedere come descritto in "Visualizzazione" (📖87).

▶	Riproduzione
▶▶	Visione rallentata (per regolare la velocità di riproduzione, premere i pulsanti [◀▶▶] o ruotare la ghiera [🌀]). Non viene riprodotto alcun suono.)
◀◀	Salta indietro* o Filmato precedente (📖106) (Per continuare a saltare indietro, tenere premuto il pulsante [🌀].)
◀◀◀	Precedente (Per il riavvolgimento rapido, tenere premuto il pulsante [🌀].)
▶▶▶	Successivo (Per l'avanzamento veloce, tenere premuto il pulsante [🌀].)
▶▶▶▶	Salta avanti* o Filmato successivo (📖106) (Per continuare a saltare avanti, tenere premuto il pulsante [🌀].)
🗑️	Elimina filmato (visualizzato solo se è stato selezionato un Video Diario, 📖106)
✂️	Modifica (📖105)
🖨️	Mostrata quando la fotocamera è collegata a una stampante compatibile con PictBridge (📖153).

* Visualizza il fotogramma che si trova circa 4 sec. prima o dopo quello corrente.



- È possibile saltare avanti e indietro (oppure passare al filmato precedente o a quello successivo) durante la riproduzione del filmato premendo i pulsanti [◀▶▶].

Prima dell'uso

Guida di base

Guida avanzata

Nozioni fondamentali della fotocamera

Modalità Automatica / Modalità Auto ibrida

Altre modalità di scatto

Modalità P

Modalità Tv, Av e M

Modalità riproduzione

Funzioni Wi-Fi

Menu di impostazione

Accessori

Appendice

Indice



Tabelle delle funzioni e dei menu

Funzioni disponibili in ogni modalità di scatto

Funzione	Modalità di scatto																				
	M	Av	Tv	P	LIVE		AUTO														
Compensazione dell'esposizione (📖71)	-	○	○	○	○	-	-	-	○	○	○	○	○	○	○	○	○	○	○	○	-
Autoscatto (📖42)																					
	○	○	○	○	○	○	○	○	○	○	○	○	○	○	○	○	○	○	○	○	○
/ /	○	○	○	○	○	○	○	○	○	○	-	-	-	○	○	○	○	○	○	○	○
Impostazioni autoscatto (📖43)																					
Ritardo*1	○	○	○	○	○	○	○	○	○	○	-	-	-	○	○	○	○	○	○	○	○
Fotogrammi*2	○	○	○	○	○	-	○	-	○	○	-	-	-	○	○	○	○	○	○	○	-
Flash (📖81)																					
^A	-	-	-	○	○	○	○	○	-	○	○	○	○	○	○	○	○	○	○	○	-
	○	○	○	○	○	-	-	-	-	○	○	○	○	○	-	○	○	○	○	○	-
	-	○	-	○	○	*3	*3	-	-	-	-	-	*3	-	-	-	-	-	-	-	-
	○	○	○	○	○	○	○	○	○	○	○	○	○	○	○	○	○	○	○	○	○
Diaframma (📖85)	○	○	-	-	-	-	-	-	-	-	-	-	-	-	-	-	-	-	-	-	-
Vel. Otturatur. (📖85)	○	-	○	-	-	-	-	-	-	-	-	-	-	-	-	-	-	-	-	-	-
Cambio programma (📖71)	-	*4	*4	○	-	-	-	-	-	-	-	-	-	-	-	-	-	-	-	-	-
Blocco AE (📖71) / Blocco FE (📖82)*5	-	○	○	○	-	-	-	-	-	-	-	-	-	-	-	-	-	-	-	-	-
Blocco AE (Filmato) / Modifica esposizione (📖67)	-	-	-	-	-	-	-	-	-	-	-	-	-	-	-	-	-	-	-	○	○
Campo focus (📖75, 📖80)																					
	○	○	○	○	○	○	○	○	○	○	○	○	○	○	○	○	○	○	○	○	○
/ MF	○	○	○	○	○	-	-	-	-	○	-	-	-	○	○	○	○	○	○	-	○
AF tracking (📖78)	○	○	○	○	○	-	-	-	-	○	-	-	-	○	-	-	-	○	○	○	-
Cambia display (📖27)	○	○	○	○	○	○	○	-	○	○	-	-	-	○	○	-	-	-	-	○	○

*1 Non impostabile su 0 secondi nelle modalità in cui non è possibile selezionare il numero di scatti.

*2 Un fotogramma (non modificabile) nelle modalità in cui non è possibile selezionare il numero di scatti.

*3 Non disponibile, ma in alcuni casi diventa .

*4 Per mantenere la corretta esposizione, è possibile modificare la sensibilità ISO oltre al diaframma o alla velocità otturatore.

*5 Blocco FE non disponibile nella modalità Flash .

○ Può essere selezionato o impostato automaticamente.

- Non può essere selezionato.

- Prima dell'uso
- Guida di base
- Guida avanzata
 - Nozioni fondamentali della fotocamera
 - Modalità Automatica / Modalità Auto ibrida
 - Altre modalità di scatto
 - Modalità P
 - Modalità Tv, Av e M
 - Modalità riproduzione
 - Funzioni Wi-Fi
 - Menu di impostazione
 - Accessori
 - Appendice
- Indice



Menu FUNC.

	Modalità di scatto																			
Funzione	M	Av	Tv	P	LIVE	[Icona]	AUTO	[Icona]	[Icona]	[Icona]	[Icona]	[Icona]	[Icona]	[Icona]	[Icona]	[Icona]	[Icona]	[Icona]	[Icona]	[Icona]
Metodo di lettura (71)																				
[Icona]	O	O	O	O	O	O	O	O	O	O	O	O	O	O	O	O	O	O	O	O
[Icona] / [Icona]	O	O	O	O	-	-	-	-	-	-	-	-	-	-	-	-	-	-	-	-
My Colors (73)																				
[Icona]	O	O	O	O	O	O	O	O	O	O	O	O	O	O	O	O	O	O	O	O
[Icona] / [Icona] / [Icona]*1 / [Icona]*1 / [Icona] / [Icona] / [Icona] / [Icona] / [Icona] / [Icona]	O	O	O	O	-	-	-	-	-	-	O	O	O	-	-	-	-	-	-	O
Bilanciamento del bianco (73)																				
[Icona]	O	O	O	O	O	O	O	O	O	O	O	O	O	O	O	O	O	O	O	O
[Icona] / [Icona] / [Icona] / [Icona] / [Icona] / [Icona]	O	O	O	O	-	-	-	-	-	-	O	O	O	-	O	-	-	-	-	O
Sensibilità ISO (72)																				
AUTO	-	O	O	O	O	O	O	O	O	O	O	O	O	O	O	O	O	O	O	O
80 / 100 / 200 / 400 / 800 / 1600 / 3200	O	O	O	O	-	-	-	-	-	-	-	-	-	-	-	-	-	-	-	-
Compensazione dell'esposizione del flash (82)																				
	-	O	O	O	-	-	-	-	-	-	-	-	-	-	-	-	-	-	-	-
Livello della potenza del flash (86)																				
	O	O	O	-	-	-	-	-	-	-	-	-	-	-	-	-	-	-	-	-
Modo scatto (80)																				
[Icona]	O	O	O	O	O	O	O	O	O	O	O	O	O	O	O	O	O	O	O	O
[Icona]	-	-	-	-	-	O	-	-	-	-	-	-	-	-	-	-	-	-	-	-
[Icona]	O	O	O	O	-	O	-	-	O	-	-	-	-	O	O	O	O	O	O	-
[Icona]*3	O	O	O	O	-	-	-	O	-	-	-	-	O	O	O	O	O	O	O	-
Rapporto dim. foto (49)																				
16:9	O	O	O	O	-	-	O	-	O	O	O	O	O	-	-	-	O	-	-	O
3:2	O	O	O	O	-	-	O	-	O	O	O	O	O	-	-	-	-	-	O	O
4:3	O	O	O	O	O	O	O	O	O	O	O	O	O	O	O	O	O	O	O	O
1:1	O	O	O	O	-	-	O	-	O	O	O	O	O	-	-	-	-	-	O	O

*1 Bilanciamento del bianco non disponibile.

*2 Impostazione compresa nell'intervallo di 1 – 5: contrasto, nitidezza, saturazione dei colori, rosso, verde, blu e carnagione.

*3 [Icona] è impostato con [Icona], Blocco AF o [Icona].

*4 Impostato automaticamente per adattarsi al formato delle dimensioni di registrazione del filmato.

O Può essere selezionato o impostato automaticamente. – Non può essere selezionato.

Prima dell'uso

Guida di base

Guida avanzata

Nozioni fondamentali della fotocamera

Modalità Automatica / Modalità Auto ibrida

Altre modalità di scatto

Modalità P

Modalità Tv, Av e M

Modalità riproduzione

Funzioni Wi-Fi

Menu di impostazione

Accessori

Appendice

Indice



	Modalità di scatto																				
Funzione	M	Av	Tv	P	LIVE		AUTO														
Risoluzione (📖50)																					
L	○	○	○	○	○	○	○	○	○	○	○	○	○	○	○	○	○	○	○	○	○
M1/M2/S	○	○	○	○	-	-	○	-	○	○	○	○	○	-	-	-	-	-	-	-	○
Compressione (📖83)																					
S	○	○	○	○	-	-	-	-	-	-	-	-	-	-	-	-	-	-	-	-	-
	○	○	○	○	○	○	○	○	○	○	○	○	○	○	○	○	○	○	○	○	○
Qualità filmato (📖51)																					
60P	-	-	-	-	-	-	-	-	-	-	-	-	-	-	-	-	-	-	-	○	-
30P	○	○	○	○	○	○	○	-	○	○	○	○	○	○	○	○	○	○	○	○	○
60P	○	○	○	○	-	○	○	○	○	○	○	○	○	○	○	○	○	*1	○	○	○
60P	○	○	○	○	-	○	○	-	○	○	○	○	○	○	○	○	○	*1	○	○	○

*1 Viene sincronizzato con l'impostazione del formato e viene impostato automaticamente (📖62).

○ Può essere selezionato o impostato automaticamente. - Non può essere selezionato.

- Prima dell'uso
- Guida di base
- Guida avanzata
 - Nozioni fondamentali della fotocamera
 - Modalità Automatica / Modalità Auto ibrida
 - Altre modalità di scatto
 - Modalità P
 - Modalità Tv, Av e M
 - Modalità riproduzione
 - Funzioni Wi-Fi
 - Menu di impostazione
 - Accessori
 - Appendice
- Indice

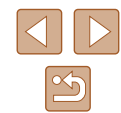

Scheda Scatto

Funzione	Modalità di scatto																			
	M	Av	Tv	P	LIVE		AUTO													
Cornice AF (📖77)																				
AiAF viso*1	○	○	○	○	○	○	○	○	○	○	○	○	○	○	○	○	○	○	○	○
AF tracking	○	○	○	○	○	-	-	-	○	○	-	-	-	○	-	-	-	○	○	○
Centro	○	○	○	○	○	-	-	-	○	○	-	-	-	○	○	-	○	○	○	○
Mis. Cornice AF (📖77)*2																				
Normale	○	○	○	○	○	-	-	-	○	-	-	-	-	○	○	-	○	○	○	○
Small	○	○	○	○	○	-	-	-	○	-	-	-	-	○	-	-	○	○	○	○
Zoom Digitale (📖39)																				
Standard	○	○	○	○	○	○	○	-	○	○	○	○	○	-	-	-	-	-	-	○
Off*3	○	○	○	○	○	○	○	○	○	○	○	○	○	-	○	○	○	○	○	○
Blocco	-	-	-	-	-	-	-	-	-	-	-	-	○	-	-	-	-	-	-	-
1.6x / 2.0x	○	○	○	○	○	-	-	-	-	-	-	-	-	-	-	-	-	-	-	-
AF-Point Zoom (📖52)																				
On	○	○	○	○	○	-	○	○	-	○	○	○	○	-	○	-	-	-	○	○
Off	○	○	○	○	○	○	○	○	○	○	○	○	○	○	○	○	○	○	○	○
AF Servo (📖79)																				
On	○	○	○	○	○	-	-	-	○	○	-	-	-	-	○	-	-	-	○	○
Off	○	○	○	○	○	○	*4	○	-	○	○	○	○	○	○	○	○	○	○	○
AF continuo (📖79)																				
On	○	○	○	○	○	○	○	○	○	○	○	○	○	○	-	○	○	○	○	○
Off	○	○	○	○	○	-	-	-	-	○	○	○	○	○	○	○	○	○	○	○

*1 Il funzionamento in assenza di rilevamento dei visi varia in base alla modalità di scatto.

*2 Disponibile quando la cornice AF è impostata su [Centro].

*3 Lo zoom digitale viene annullato quando si passa a una modalità di scatto che non lo supporta.

*4 [On] se il soggetto in movimento viene rilevato.

○ Può essere selezionato o impostato automaticamente. - Non può essere selezionato.

- Prima dell'uso
- Guida di base
- Guida avanzata
 - Nozioni fondamentali della fotocamera
 - Modalità Automatica / Modalità Auto ibrida
 - Altre modalità di scatto
 - Modalità P
 - Modalità Tv, Av e M
 - Modalità riproduzione
 - Funzioni Wi-Fi
 - Menu di impostazione
 - Accessori
 - Appendice
- Indice

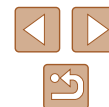

		Modalità di scatto																					
Funzione		M	Av	Tv	P	LIVE		AUTO															
Luce Autofocus (📖54)																							
On		○	○	○	○	○	○	○	○	○	○	○	○	○	○	○	○	○	○	○	○	○	
Off		○	○	○	○	○	○	○	○	○	○	○	○	○	○	○	○	○	○	○	○	○	
Zoom manuale (📖75)																							
Off		○	○	○	○	○	○	○	○	○	○	○	○	○	○	○	○	○	○	○	○	○	
2x / 4x		○	○	○	○	○	○	○	○	○	○	○	○	○	○	○	○	○	○	○	○	○	
Safety MF (📖75)																							
On		○	○	○	○	○	○	○	○	○	○	○	○	○	○	○	○	○	○	○	○	○	
Off		○	○	○	○	○	○	○	○	○	○	○	○	○	○	○	○	○	○	○	○	○	
Impostazioni peaking MF (📖76)																							
Peaking	On	○	○	○	○	○	○	○	○	○	○	○	○	○	○	○	○	○	○	○	○	○	
	Off	○	○	○	○	○	○	○	○	○	○	○	○	○	○	○	○	○	○	○	○	○	
Livello	Alto	○	○	○	○	○	○	○	○	○	○	○	○	○	○	○	○	○	○	○	○	○	
	Basso	○	○	○	○	○	○	○	○	○	○	○	○	○	○	○	○	○	○	○	○	○	
Colore	Rosso / Blu / Giallo	○	○	○	○	○	○	○	○	○	○	○	○	○	○	○	○	○	○	○	○	○	
Impostazioni Flash (📖54, 📖82, 📖86)																							
Modalità Flash	Automatico	–	○	○	○	○	○	○	○	○	○	○	○	○	○	○	○	○	○	○	○	○	
	Manuale	○	○	○	○	○	○	○	○	○	○	○	○	○	○	○	○	○	○	○	○	○	
Luce o. rossi	On / Off	○	○	○	○	○	○	○	○	○	○	○	○	○	○	○	○	○	○	○	○	○	
Comp.esp. flash	Vedere "Compensazione dell'esposizione del flash" in "Menu FUNC." (📖169).																						
Potenza flash	Vedere "Livello della potenza del flash" in "Menu FUNC." (📖169).																						
Controllo FE	On	–	○	○	○	○	○	○	○	○	○	○	○	○	○	○	○	○	○	○	○	○	
	Off	○	○	○	○	○	○	○	○	○	○	○	○	○	○	○	○	○	○	○	○	○	
i-Contrast (📖72)																							
Automatico		○	○	○	○	○	○	○	○	○	○	○	○	○	○	○	○	○	○	○	○	○	
Off		○	○	○	○	○	○	○	○	○	○	○	○	○	○	○	○	○	○	○	○	○	
Correzione lampada Hg (📖50)																							
On		–	–	–	–	–	○	○	○	○	○	○	○	○	○	○	○	○	○	○	○	○	
Off		○	○	○	○	○	○	○	○	○	○	○	○	○	○	○	○	○	○	○	○	○	

○ Può essere selezionato o impostato automaticamente. – Non può essere selezionato.

Prima dell'uso

Guida di base

Guida avanzata

Nozioni fondamentali della fotocamera

Modalità Automatica / Modalità Auto ibrida

Altre modalità di scatto

Modalità P

Modalità Tv, Av e M

Modalità riproduzione

Funzioni Wi-Fi

Menu di impostazione

Accessori

Appendice

Indice



		Modalità di scatto																					
Funzione		M	Av	Tv	P	LIVE		AUTO															
Funz. sicurezza (85)																							
	On	-	○	○	-	-	-	-	-	-	-	-	-	-	-	-	-	-	-	-	-	-	-
	Off	○	○	○	○	○	○	○	○	○	○	○	○	○	○	○	○	○	○	○	○	○	○
Filtro Vento (68)																							
	Automatico	○	○	○	○	○	○	○	-	○	○	○	○	○	○	○	○	○	○	○	○	○	○
	Off	○	○	○	○	-	-	-	○	-	-	-	-	-	-	-	-	○	-	-	-	-	○
Attenuatore (68)																							
	Off/On	○	○	○	○	-	-	-	-	-	-	-	-	-	-	-	-	-	-	-	-	○	-
	Automatico	○	○	○	○	○	○	○	○	○	○	○	○	○	○	○	○	○	○	○	○	○	○
Visualizza immagine dopo lo scatto (54)																							
Tempo visualizzazione	Off/Breve	○	○	○	○	○	○	○	-	○	○	○	○	○	○	○	○	○	○	○	○	○	○
	2 sec./4 sec./8 sec./Mantieni	○	○	○	○	○	○	○	○	○	○	○	○	○	○	○	○	○	○	○	○	○	○
Info visualizzazione	Off	○	○	○	○	○	○	○	○	○	○	○	○	○	○	○	○	○	○	○	○	○	○
	Dettaglio	○	○	○	○	○	○	○	-	○	○	○	○	○	○	○	○	○	○	○	○	○	○
Griglia (51)																							
	On / Off	○	○	○	○	○	○	○	○	○	○	○	○	○	○	○	○	○	○	○	○	○	○
Impostazioni IS (83)																							
Modalità IS	Off	○	○	○	○	○	○	○	○	○	○	○	○	○	-	○	○	○	○	○	○	○	○
	Continuo	○	○	○	○	○	○	○	○	○	○	○	○	○	○	○	○	○	○	○	○	○	○
	Scatto singolo	○	○	○	○	○	-	-	-	○	○	○	○	○	-	○	○	○	○	○	○	○	-
Dynamic IS	Basso	○	○	○	○	○	○	○	○	○	○	○	○	○	-	○	○	○	○	○	○	○	○
	Standard	○	○	○	○	○	○	○	-	○	○	○	○	○	○	○	○	-	○	○	○	○	-
	Alto	-	-	-	-	-	-	-	-	-	-	-	-	-	-	-	-	-	-	-	-	○	-

○ Può essere selezionato o impostato automaticamente. - Non può essere selezionato.

- Prima dell'uso
- Guida di base
- Guida avanzata
 - Nozioni fondamentali della fotocamera
 - Modalità Automatica / Modalità Auto ibrida
 - Altre modalità di scatto
 - Modalità P
 - Modalità Tv, Av e M
 - Modalità riproduzione
 - Funzioni Wi-Fi
 - Menu di impostazione
 - Accessori
 - Appendice
- Indice

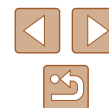

		Modalità di scatto																								
Funzione		M	Av	Tv	P	LIVE		AUTO																		
Level. auto (📖52)																										
	Attiva	○	○	○	○	○	○	○	-	○	○	○	○	○	○	○	○	○	○	○	○	○	○			
	Disatti.	○	○	○	○	○	○	○	○	○	○	○	○	○	○	○	○	○	○	○	○	○	○			
Area visualizzazione (📖39)																										
	Grande/Media/Piccola	○	○	○	○	○	○	○	○	○	○	○	○	○	○	○	○	○	○	○	○	○	○			
Impostazioni Automatiche (📖40, 📖42)																										
	Ricerca guidata	-	○	○	○	○	○	○	○	○	○	○	○	○	○	○	-	-	○	○	○	○	-	○	-	○
	Off	○	○	○	○	○	○	○	○	○	○	○	○	○	○	○	○	○	○	○	○	○	○	○	○	○
	Zoom autom.	-	○	○	○	○	○	○	○	○	○	○	○	○	○	○	-	-	○	○	○	○	-	○	-	○
	Off	○	○	○	○	○	○	○	○	○	○	○	○	○	○	○	○	○	○	○	○	○	○	○	○	○
Tipo video diario (📖34)																										
	Includi foto/Nessuna foto	-	-	-	-	-	○	-	-	-	-	-	-	-	-	-	-	-	-	-	-	-	-	-	-	
Otturatore lento autom. (📖67)																										
	Attiva	-	-	-	-	-	-	-	-	-	-	-	-	-	-	-	-	-	-	-	-	-	-	○	-	-
	Disatti.	○	○	○	○	○	○	○	○	○	○	○	○	○	○	○	○	○	○	○	○	○	○	○	○	○
Impostazioni ID viso (📖45)																										
	On	○	○	○	○	○	○	○	-	○	○	○	○	○	○	○	○	○	○	○	○	○	○	○	○	○
	Off	○	○	○	○	○	○	○	○	○	○	○	○	○	○	○	○	○	○	○	○	○	○	○	○	○

- I nomi dei soggetti negli scatti effettuati utilizzando l'ID viso (📖45) potrebbero non essere visualizzati in alcune modalità o con alcune impostazioni, ma verranno registrati nelle foto.

○ Può essere selezionato o impostato automaticamente. - Non può essere selezionato.

- Prima dell'uso
- Guida di base
- Guida avanzata
 - Nozioni fondamentali della fotocamera
 - Modalità Automatica / Modalità Auto ibrida
 - Altre modalità di scatto
 - Modalità P
 - Modalità Tv, Av e M
 - Modalità riproduzione
 - Funzioni Wi-Fi
 - Menu di impostazione
 - Accessori
 - Appendice
- Indice

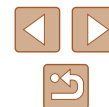

Scheda Impostazione

Voce	Pagina di riferimento
Silenzioso	139
Volume	140
Suggerimenti	140
Data/Ora	140
Fuso Orario	140
Ritrarre Obiet	141
Modalità Eco	141
Risparmio bat.	26, 141
Lum. display	142
Immagine avvio	142
Formattazione	142
Numero file	143
Crea Cartella	144
Unità di mis.	144
Sistema Video	148
Impostaz. comunicaz. wireless	112
Visualizzaz. logo certificazioni	144
Lingua	144
Reset completo	145

Scheda Riproduzione

Voce	Pagina di riferimento
Ripr. filmati Scatto creativo	89
Mix clip brevi	111
Riproduzione album	107
Elen./Ripr. video diari	90
Presentazione	94
Elimina	98
Protezione	96
Rotazione	100
Preferiti	101
Imp. fotolibro	158
i-Contrast	104
Correz.occhi rossi	104
Ritaglio	102
Ridimensionare	102
My Colors	103
Info ID viso	90
Eff. transizione	87
Effetto indice	91
Scorrimento	87
Raggruppa imm.	92
Orient. Immag.	100
Riprendi	87

Prima dell'uso

Guida di base

Guida avanzata

Nozioni fondamentali della fotocamera

Modalità Automatica / Modalità Auto ibrida

Altre modalità di scatto

Modalità P

Modalità Tv, Av e M

Modalità riproduzione

Funzioni Wi-Fi

Menu di impostazione

Accessori

Appendice

Indice



Scheda Stampa

Voce	Pagina di riferimento
Stampa	–
Selez.Immag&Q.tà	157
Seleziona Gamma	158
Sel. tutte le imag.	158
Elimina le Selezioni	158
Impostaz.di Stampa	156

Modalità riproduzione Menu FUNC.

Voce	Pagina di riferimento
Rotazione	100
Protezione	96
Preferiti	101
Stampa	153
Riproduzione gruppo	92
Ripr. filmato	87
Ripr. video diario colleg.	90
Shuffle intell.	95
Ricerca imm.	91
Presentazione	94

Precauzioni di utilizzo

- La fotocamera è un dispositivo elettronico di alta precisione. Evitare di lasciarla cadere o di sottoporla a forti urti.
- Non avvicinare mai la fotocamera a magneti, motori o altri dispositivi che generano forti campi elettromagnetici. I campi elettromagnetici potrebbero causare un malfunzionamento o eliminare i dati delle immagini.
- Per rimuovere goccioline d'acqua o sporcizia dalla fotocamera o dallo schermo, pulire con un panno morbido asciutto, ad esempio una salvietta per la pulizia degli occhiali. Non strofinare eccessivamente né forzare.
- Non utilizzare detersivi contenenti solventi organici per pulire la fotocamera o lo schermo.
- Per rimuovere la polvere dall'obiettivo, utilizzare l'apposito pennello a pompetta. In caso di difficoltà con le operazioni di pulizia, contattare l'Help Desk del Supporto clienti Canon.
- Sulla fotocamera potrebbe formarsi della condensa (goccioline d'acqua) dopo un brusco cambiamento di temperatura nel passaggio da ambienti freddi ad ambienti caldi. Per evitare che si formi la condensa quando la fotocamera viene trasferita da ambienti freddi ad ambienti caldi, riporla in un sacchetto di plastica a tenuta ermetica e attendere che si adatti alle variazioni di temperatura prima di rimuoverla dal sacchetto.
- Se comunque si forma condensa sulla fotocamera, interrompere immediatamente l'utilizzo dell'apparecchiatura. In caso contrario, potrebbero verificarsi danni alla fotocamera. Rimuovere la memory card e la batteria ricaricabile dalla fotocamera e attendere che l'umidità sia evaporata prima di riutilizzare l'apparecchiatura.
- Riporre le batterie ricaricabili inutilizzate in un sacchetto di plastica o altro contenitore. Per non compromettere le prestazioni della batteria se non si utilizza per lunghi periodi di tempo, caricarla almeno una volta all'anno e utilizzare la fotocamera fino ad esaurire la batteria prima di conservarla.

Prima dell'uso

Guida di base

Guida avanzata

Nozioni fondamentali della fotocamera

Modalità Automatica / Modalità Auto ibrida

Altre modalità di scatto

Modalità P

Modalità Tv, Av e M

Modalità riproduzione

Funzioni Wi-Fi

Menu di impostazione

Accessori

Appendice

Indice



Specifiche

Fotocamera

Sensore immagine

Pixel effettivi della fotocamera

L'elaborazione delle immagini potrebbe

ridurre il numero di pixel. Circa 20,3 megapixel

Pixel totali Circa 21,1 megapixel

Dimensioni immagine Tipo 1/2,3

Obiettivo

Lunghezza focale

(in termini equivalenti a una

pellicola da 35 mm)..... 4,3 – 172 mm
(24 – 960 mm)

Ingrandimento dello zoom 40x

Zoom Digitale

Ingrandimento Circa 4x

Ingrandimento max

(zoom digitale e zoom ottico)..... Circa 160x

Lunghezza focale

(teleobiettivo max., in termini equivalenti

a una pellicola da 35 mm) Equivalente a circa 3.840 mm

Schermo (Monitor)

Tipo TFT a colori, a cristalli liquidi

Dimensioni schermo 7,5 cm (3 poll.)

Pixel effettivi Circa 922.000 punti

Scatto continuo

Velocità

(Varia a seconda del soggetto,
della posizione dello zoom e di altri
fattori di scatto, nonché della marca
delle memory card.)

Scatto continuo normale in
modalità Automatica/P:

Circa 5,9 scatti/sec.

AF scatto continuo in modalità P:

Circa 4,6 scatti/sec.

Scatto Continuo LV in modalità P:

Circa 4,6 scatti/sec.

Flash incorporato

Portata del flash

(estremità grandangolo)..... 50 cm – 4,0 m

Portata del flash

(estremità teleobiettivo) 2,0 m

Velocità otturatore

Modalità automatica

(impostazioni automatiche)..... 1 – 1/3200 sec.

Portata in tutte le modalità di scatto

Massimo 15 sec.

Minimo 1/3200 sec.

Velocità (unità: sec.) Modalità Tv, M

15, 13, 10, 8, 6, 5, 4, 3,2, 2,5, 2,
1,6, 1,3, 1, 0,8, 0,6, 0,5, 0,4, 0,3,
1/4, 1/5, 1/6, 1/8, 1/10, 1/13, 1/15,
1/20, 1/25, 1/30, 1/40, 1/50, 1/60,
1/80, 1/100, 1/125, 1/160, 1/200,
1/250, 1/320, 1/400, 1/500, 1/640,
1/800, 1/1000, 1/1250, 1/1600,
1/2000, 1/2500, 1/3200

Diaframma

Numero F 3,3 – 8,0 (G)

6,9 – 8,0 (T)

AF

Cornice AF AiAF viso (numero di cornici AF:
max. 9), AF tracking, Centro

Prima dell'uso

Guida di base

Guida avanzata

Nozioni fondamentali della
fotocamera

Modalità Automatica /
Modalità Auto ibrida

Altre modalità di scatto

Modalità P

Modalità Tv, Av e M

Modalità riproduzione

Funzioni Wi-Fi

Menu di impostazione

Accessori

Appendice

Indice



Formato file	Compatibile con Design rule for Camera File system (DCF) e DPOF (versione 1.1)
Tipo di dati (Foto)	
Formato file immagine	Exif 2.3 (DCF 2.0)
Tipo immagine	JPEG
Tipo di dati (Filmati)	
Formato di registrazione	MP4
Video	MPEG-4 AVC/H.264
Audio	MPEG-4 AAC-LC (stereo)
Alimentazione	
Batteria ricaricabile	NB-13L
Interfaccia	
Wired	Hi-Speed USB (Micro) HDMI (Tipo D)
Wireless	Wi-Fi Specifiche: IEEE 802.11b/g/n Frequenza: 2,4 GHz Canali: 1 – 11 Protezione: WEP, WPA-PSK (AES/TKIP), WPA2-PSK (AES/TKIP) NFC
Ambiente operativo	
Temperatura	0 – 40 °C
Dimensioni (CIPA compatibile) (WxHxD)	109,7 x 63,8 x 35,7 mm
Peso (CIPA compatibile)	
Inclusa batteria ricaricabile, memory card	Circa 270 g
Solo corpo fotocamera	Circa 245 g

Numero di scatti/Tempo di ripresa, tempo di riproduzione

Numero di scatti di foto (CIPA compatibile)	Circa 250 scatti
Numero di scatti (Modalità Eco On)	Circa 355 scatti
Durata di registrazione filmato (CIPA compatibile)*1	Circa 50 min.
Durata di registrazione filmato (Scatto continuo)*2	Circa 1 ora 25 min.
Durata di riproduzione*3	Circa 5 ore

- *1 Durata totale quando si scatta ripetutamente nelle seguenti condizioni
- Modalità **[AUTO]** e valori predefiniti per le altre impostazioni
- Scatto/messa in pausa, zoom, accensione e spegnimento della fotocamera
- *2 Durata totale quando si scatta ripetutamente nelle seguenti condizioni
- Modalità **[AUTO]** e valori predefiniti per le altre impostazioni
- Se si raggiunge la quantità massima della durata di registrazione del filmato o il numero di scatti, la fotocamera si spegnerà o si riavvierà
- *3 Durata della riproduzione di una presentazione di foto

Distanza di scatto

Modalità di scatto	Campo focus	Impostazione massima del grandangolo (📷)	Impostazione massima del teleobiettivo (📷)
AUTO*	—	1 cm – infinito	2,0 m – infinito
Altre modalità	📷	5 cm – infinito	2,0 m – infinito
	📷	1 – 50 cm	—

* La messa a fuoco manuale è la stessa.

Prima dell'uso

Guida di base

Guida avanzata

Nozioni fondamentali della fotocamera

Modalità Automatica / Modalità Auto ibrida

Altre modalità di scatto

Modalità P

Modalità Tv, Av e M

Modalità riproduzione

Funzioni Wi-Fi

Menu di impostazione

Accessori

Appendice









Indice



Numero di scatti per memory card





Il numero di scatti in un formato immagine (📖49) di 4:3 per memory card è come segue. Si tenga presente che il numero di scatti disponibili varia in base al formato immagine.

Numero di scatti per memory card da 16 GB (scatti approssimativi)

L		1766
		2980
M1		3546
		5925
M2		9344
		16755
S		53992
		80988

- I valori della tabella sono basati su condizioni di misurazione di Canon e possono variare a seconda del soggetto, della memory card e delle impostazioni della fotocamera.

Durata di registrazione per memory card

Pixel di registrazione	Durata di registrazione per memory card da 16 GB (appross.)	Durata di registrazione per una volta (appross.)
 (1920 x 1080)	59 minuti e 30 secondi	29 min. 59 sec.
 (1920 x 1080)	1 ora 26 min. 5 sec.	29 min. 59 sec.
 (1280 x 720)	4 ore 5 min. 15 sec.	29 min. 59 sec.
 (640 x 480)	10 ore 22 min. 35 sec.	1 ora

- I valori della tabella sono basati su condizioni di misurazione di Canon e possono variare a seconda del soggetto, della memory card e delle impostazioni della fotocamera.
- La durata di registrazione per singoli filmati è basata su memory card con SD Speed Class 10. La registrazione potrebbe interrompersi quando sono utilizzate schede con classi di velocità inferiore. La registrazione si interromperà automaticamente anche quando la dimensione del file raggiunge i 4 GB o la scheda si riempie.

Prima dell'uso

Guida di base

Guida avanzata

Nozioni fondamentali della fotocamera

Modalità Automatica / Modalità Auto ibrida

Altre modalità di scatto

Modalità P

Modalità Tv, Av e M

Modalità riproduzione

Funzioni Wi-Fi

Menu di impostazione

Accessori

Appendice

Indice



Batteria ricaricabile NB-13L

Tipo:	Batteria ricaricabile agli ioni di litio
Tensione nominale:	3,6 V CC
Capacità nominale:	1.250 mAh
Cicli di ricarica:	Circa 300 volte
Temperature di funzionamento:	0 – 40 °C

Carica batteria CB-2LH/CB-2LHE

Input nominale:	100 – 240 V AC (50/60 Hz) 0,09 A (100 V) – 0,06 A (240 V)
Output nominale:	4,2 V CC, 0,7 A
Tempo di ricarica:	Circa 2 ore 10 min. (se si utilizza NB-13L)
Temperature di funzionamento:	5 – 40 °C

Adattatore compatto CA CA-DC30/CA-DC30E

Input nominale:	100 – 240 V AC (50/60 Hz) 0,07 A (100 V) – 0,045 A (240 V)
Output nominale:	5,0 V DC, 0,55 A
Tempo di ricarica:	Circa 5 ore* (se caricata con NB-13L nella fotocamera) * La durata di caricamento varia notevolmente a seconda del livello di batteria rimanente.
Temperature di funzionamento:	5 – 40 °C

- Il numero di scatti che è possibile effettuare si basa sulle linee guida di misura dell'associazione CIPA (Camera & Imaging Products Association).
- A seconda delle condizioni di scatto, il numero di scatti possibili e la durata di registrazione potrebbero essere inferiori a quelli indicati sopra.
- Numero di scatti/durata di registrazione con una batteria ricaricabile completamente carica.

Prima dell'uso

Guida di base

Guida avanzata

Nozioni fondamentali della fotocamera

Modalità Automatica /
Modalità Auto ibrida

Altre modalità di scatto

Modalità P

Modalità Tv, Av e M

Modalità riproduzione

Funzioni Wi-Fi

Menu di impostazione

Accessori

Appendice

Indice



Indice

A

- Accessori 147
- AF Servo 79
- AF tracking 78
- Aggiunta di geotag alle immagini 135
- Alimentazione 147
 - Batteria ricaricabile,
 - Carica batteria
- Autoscatto 42
 - Autoscatto 2 secondi 43
 - Autoscatto occholino (modalità di scatto) 64
- Autoscatto viso (modalità di scatto) 65
- Av (modalità di scatto) 85

B

- Batteria ricaricabile
 - Livello 166
 - Modalità Eco 141
 - Ricarica 18
 - Risparmio energia 26
- Batterie → Data/ora (batteria data/ora)
- Bilanciamento del bianco (colore) 73
- Bilanciamento del bianco in più aree 50
- Blocco AE 71
- Blocco AF 80
- Blocco della messa a fuoco 77
- Blocco FE 82

C

- Camera Connect 113
- CameraWindow 151
- Campo focus
 - Focus Manuale 75
 - Macro 75
- CANON iMAGE GATEWAY 124
- Cavo HDMI 148
- Centro (modalità Cornice AF) 77
- Cinghia 2, 17
- Cinghietta da polso → Cinghia
- Colore (bilanciamento del bianco) 73
- Contenuto della confezione 2
- Controllo Live View (modalità di scatto) 56
- Cornici AF 77
- Correzione del bilanciamento del bianco 50
- Correzione occhi rossi 104

D

- Data/ora
 - Batteria data/ora 21
 - Impostazioni 20
 - Modifica 20
 - Orologio globale 140
- DPOF 156

E

- Effetto fish-eye (modalità scatto) 61
- Effetto flou (modalità di scatto) 63
- Effetto foto giocattolo (modalità scatto) 62

- Effetto miniatura (modalità scatto) 61
- Effetto poster (modalità scatto) 60
- Eliminazione 98
- Esposizione
 - Blocco AE 71
 - Blocco FE 82
 - Compensazione 71
- Extra vivace (modalità di scatto) 60

F

- Filmati
 - Durata di registrazione 179
 - Modifica 105
- Filmati brevi (modalità filmato) 68
- Filmati iFrame (modalità video) 69
- Filtro Vento 68
- Flash
 - Compensazione dell'esposizione del flash 82
 - Disattivazione del flash 81
 - On 81
 - Sincro lenta 81
- Formato Immagine 49
- Fotocamera
 - Reset completo 145
- Funzioni Wi-Fi 112
- Fuochi d'artificio (modalità di scatto) 59

G

- Griglia 51
- Guida inquadratura 39

I

- i-Contrast 72, 104
- ID viso 45

Immagini

- Eliminazione 98
- Periodo di visualizzazione 54
- Protezione 96
- Riproduzione → Visualizzazione
- Immagini con tonalità seppia 74
- Immagini in bianco e nero 74
- Impostazioni fotolibro 158
- Impostazioni predefinite
 - Reset completo
- Invio di immagini 129
- Invio di immagini ai servizi Web 124
- Invio di immagini a un'altra fotocamera 129
- Invio di immagini a uno smartphone 113

L

- Lampadina 54
- Lingua di visualizzazione 21
- Livello MF 31

M

- M (modalità di scatto) 85
- Macro (campo focus) 75
- Memory card 2
 - Durata di registrazione 179
- Memory card SD/SDHC/SDXC
 - Memory card
- Menu
 - Operazioni di base 29
 - Tabella 168
- Menu FUNC.
 - Operazioni di base 28
 - Tabella 169
- Menu Wi-Fi 116

Prima dell'uso

Guida di base

Guida avanzata

Nozioni fondamentali della fotocamera

Modalità Automatica / Modalità Auto ibrida

Altre modalità di scatto

Modalità P

Modalità Tv, Av e M

Modalità riproduzione

Funzioni Wi-Fi

Menu di impostazione

Accessori

Appendice

Indice



Messa a fuoco
 AF-Point Zoom 52
 AF Servo 79
 Blocco AF 80
 Cornici AF 77
 Peaking MF 76

Messa a fuoco manuale
 (campo focus) 75

Messaggi di errore 164

Metodo di lettura 71

Modalità Automatica
 (modalità di scatto) 22, 32

Modalità Eco 141

Modalità Punto di accesso
 fotocamera 118

Modifica
 Correzione occhi rossi 104
 i-Contrast 104
 My Colors 103

Modifica o cancellazione delle
 informazioni di connessione 137

Monocromo (modalità di scatto) 63

My Colors 73, 103

N

Numero file 143

O

Orologio 31

Orologio globale 140

Otturatore intelligente
 (modalità di scatto) 64

P

P (modalità di scatto) 70

Personalizzazione del bilanciamento
 del bianco 73

Pixel di registrazione
 (formato immagine) 50

Preferiti 101

Presentazione 94

Programma AE 70

Protezione 96

Q

Qualità immagine → Rapporto di
 compressione (qualità immagine)

R

Rapporto di compressione
 (qualità immagine) 83

Reset completo 145

Ricerca 91

Ridimensionamento delle
 immagini 102

Riproduzione → Visualizzazione

Risoluzione dei problemi 160

Risparmio energia 26

Ritratto (modalità di scatto) 59

Rotazione 100

S

Salvataggio di immagini su
 un computer 151

Scarsa illuminazione
 (modalità di scatto) 59

Scatto
 Data/ora di scatto → Data/Ora
 Informazioni sullo scatto 166

Scatto continuo 37, 44

Scatto creativo 57

Scatto in remoto 136

Scatto notturno manuale
 (modalità scatto) 59

Schermata
 Icone 166, 167
 Lingua di visualizzazione 21
 Menu → Menu FUNC., Menu

Sensibilità ISO 72

Shuffle intelligente 95

Sincro immagini 133

Software

 Installazione 119, 151
 Salvataggio di immagini su
 un computer 151

Sorriso (modalità di scatto) 64

Stabilizzazione dell'immagine 83

Stampa 153

Standard (modalità filmato) 66

Suoni 139

T

Teleconvertitore Digitale 76

Terminale 153

Tv (modalità di scatto) 84

V

Viaggi con la fotocamera 140

Video Ricordi Speciali 107

Visualizzazione 23
 Presentazione 94
 Ricerca immagini 91
 Shuffle intelligente 95
 Visualizzazione di singole
 immagini 23
 Visualizzazione indice 91
 Visualizzazione ingrandita 94
 Visualizzazione su TV 148

Visualizzazione informazioni GPS 89

Visualizzazione ingrandita 94

Visualizzazione su TV 148

Z

Zoom 22, 33, 39
Zoom Digitale 39

Prima dell'uso
Guida di base
Guida avanzata
Nozioni fondamentali della fotocamera
Modalità Automatica / Modalità Auto ibrida
Altre modalità di scatto
Modalità P
Modalità Tv, Av e M
Modalità riproduzione
Funzioni Wi-Fi
Menu di impostazione
Accessori
Appendice
Indice

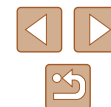

Precauzioni relative al Wi-Fi (LAN wireless)

- Paesi e regioni in cui è consentito l'utilizzo di LAN wireless
 - In alcuni paesi e alcune regioni, l'utilizzo di LAN wireless è limitato e qualsiasi utilizzo illegale è punibile secondo le norme nazionali o locali. Per evitare di violare le norme relative a LAN wireless, visitare il sito Web di Canon per controllare in quali paesi è consentito l'utilizzo.
Canon non si assume la responsabilità riguardo ad alcun problema derivante dall'utilizzo in altri paesi e altre regioni.
- Qualsiasi delle seguenti operazioni potrebbe comportare conseguenze penali:
 - Alterazione o modifica del prodotto
 - Rimozione delle etichette relative alle certificazioni dal prodotto
- In conformità alle normative che regolano gli scambi e il commercio con l'estero, per l'esportazione di risorse o servizi strategici (incluso il presente prodotto) al di fuori del Giappone, è necessario disporre dell'autorizzazione all'esportazione (o dell'autorizzazione alla transazione di servizi) del governo giapponese.
- Dato che il prodotto include un software di crittografia di produzione americana, è soggetto alle Export Administration Regulations statunitensi e non può essere esportato o introdotto in paesi sottoposti a embargo commerciale dagli Stati Uniti d'America.
- Assicurarsi di prendere nota delle impostazioni della LAN wireless utilizzate.
Le impostazioni della LAN wireless salvate per il prodotto potrebbero essere modificate o cancellate a causa del malfunzionamento del prodotto, degli effetti di onde radio o elettricità statica o per sbaglio. Per precauzione, accertarsi di prendere nota delle impostazioni della LAN wireless. Tenere presente che Canon non si assume alcuna responsabilità per danni diretti o indiretti o per il mancato guadagno derivante dal danneggiamento o dalla scomparsa dei contenuti.

- In caso di cessione del prodotto a un'altra persona, di smaltimento o di riparazione, assicurarsi di annotare le impostazioni della LAN wireless e, se necessario, di ripristinare le impostazioni predefinite del prodotto (cancellare le impostazioni).
- Canon non provvederà ad alcun rimborso in caso di danni derivanti da smarrimento o furto del prodotto.
Canon non si assume alcuna responsabilità per danni o perdite derivanti dall'accesso non autorizzato o dall'utilizzo di dispositivi di destinazione registrati su questo prodotto in caso di smarrimento o furto del prodotto.
- Assicurarsi di utilizzare il prodotto secondo le indicazioni delineate nella presente guida.
Assicurarsi di utilizzare la funzione LAN wireless del prodotto nell'ambito delle istruzioni delineate nella presente guida. Inoltre, Canon non si assume alcuna responsabilità per danni o smarrimento causati da utilizzi del prodotto non previsti dalla presente guida.
- Non utilizzare la funzione LAN wireless del prodotto in prossimità di apparecchiature mediche o apparecchiature elettroniche di altro tipo. L'utilizzo di tale funzione in prossimità di apparecchiature mediche o apparecchiature elettroniche di altro tipo potrebbe influire sul funzionamento dei dispositivi.

Precauzioni relative alle interferenze con onde radio

- Il prodotto potrebbe subire interferenze dovute ad altri dispositivi che emettono onde radio. Per evitare interferenze, è necessario assicurarsi di utilizzare il prodotto il più lontano possibile da tali dispositivi o evitare di utilizzare tali dispositivi contemporaneamente al prodotto.

Prima dell'uso

Guida di base

Guida avanzata

Nozioni fondamentali della fotocamera

Modalità Automatica / Modalità Auto ibrida

Altre modalità di scatto

Modalità P

Modalità Tv, Av e M

Modalità riproduzione

Funzioni Wi-Fi

Menu di impostazione

Accessori

Appendice

Indice



Precauzioni di sicurezza

Poiché la tecnologia Wi-Fi trasmette i segnali attraverso onde radio, è necessario attuare precauzioni di sicurezza più severe rispetto a situazioni di utilizzo di un cavo LAN.

Quando si utilizza la tecnologia Wi-Fi, è necessario tenere a mente i seguenti punti:

- Utilizzare esclusivamente le reti per le quali si dispone dell'autorizzazione.
Il prodotto cerca le reti Wi-Fi presenti nelle vicinanze e visualizza i risultati sullo schermo. Potrebbero essere visualizzate anche le reti per le quali non si dispone dell'autorizzazione (reti sconosciute). Tuttavia, il tentativo di connessione a tali reti o il loro utilizzo potrebbero essere ritenuti accessi non autorizzati. Assicurarsi di utilizzare esclusivamente le reti per le quali si dispone dell'autorizzazione e non cercare di connettersi ad altre reti sconosciute.

Se le impostazioni di sicurezza non sono state configurate correttamente, potrebbero verificarsi i seguenti problemi:

- Controllo delle trasmissioni
Le trasmissioni Wi-Fi potrebbero essere controllate da terze parti con cattive intenzioni, che potrebbero cercare di acquisire i dati che l'utente sta inviando.
- Accesso non autorizzato alla rete
Terze parti con cattive intenzioni potrebbero riuscire ad accedere senza autorizzazione alla rete che l'utente sta utilizzando per rubare, modificare o distruggere le informazioni. Inoltre, l'utente potrebbe essere vittima di altri tipi di accesso non autorizzato, quali sostituzione (il caso in cui una persona assume un'identità per riuscire ad accedere a informazioni per le quali non dispone di autorizzazione) o attacchi springboard (casi in cui persone non autorizzate accedono alla rete dell'utente per coprire le tracce lasciate durante l'infiltrazione in altri sistemi).

Per evitare che si verifichino questi tipi di problemi, è necessario attuare una protezione totale della propria rete Wi-Fi.

Utilizzare la funzione Wi-Fi della fotocamera solo dopo avere compreso correttamente la sicurezza in materia di Wi-Fi e valutare rischi e praticità d'uso durante la regolazione delle impostazioni di sicurezza.



La fotocamera può essere utilizzata per la stampa tramite Wi-Fi utilizzando stampanti compatibili con la tecnologia PictBridge. Grazie agli standard tecnici PictBridge è possibile connettere direttamente fotocamere digitali, stampanti e altri dispositivi in modo semplice. Inoltre, la fotocamera è compatibile con un nuovo standard, denominato DPS over IP, che rende possibili le connessioni PictBridge in ambienti di rete.

Marchi registrati e licenze

- Microsoft e Windows sono marchi o marchi registrati di Microsoft Corporation negli Stati Uniti e/o in altri paesi.
- Macintosh e Mac OS sono marchi registrati di Apple Inc., registrati negli Stati Uniti e in altri paesi.
- App Store, iPhone, e iPad sono marchi registrati di Apple Inc.
- Il logo SDXC è un marchio di SD-3C, LLC.
- HDMI, il logo HDMI e High-Definition Multimedia Interface sono marchi o marchi registrati di HDMI Licensing, LLC.
- Il logo iFrame e il simbolo iFrame sono marchi registrati di Apple Inc.
- Wi-Fi®, Wi-Fi Alliance®, WPA™, WPA2™ e Wi-Fi Protected Setup™ sono marchi o marchi registrati di Wi-Fi Alliance.
- Il simbolo N è un marchio o un marchio registrato di NFC Forum, Inc. negli Stati Uniti e in altri paesi.
- Tutti gli altri marchi sono proprietà dei rispettivi titolari.
- Questo dispositivo include la tecnologia exFAT concessa in licenza da Microsoft.
- This product is licensed under AT&T patents for the MPEG-4 standard and may be used for encoding MPEG-4 compliant video and/or decoding MPEG-4 compliant video that was encoded only (1) for a personal and non-commercial purpose or (2) by a video provider licensed under the AT&T patents to provide MPEG-4 compliant video. No license is granted or implied for any other use for MPEG-4 standard.
* Avviso visualizzato in inglese, come richiesto.

Prima dell'uso
Guida di base
Guida avanzata
Nozioni fondamentali della fotocamera
Modalità Automatica / Modalità Auto ibrida
Altre modalità di scatto
Modalità P
Modalità Tv, Av e M
Modalità riproduzione
Funzioni Wi-Fi
Menu di impostazione
Accessori
Appendice
Indice



Dichiarazione di non responsabilità

- È proibita la riproduzione non autorizzata di questa guida.
- Tutte le misure sono basate sugli standard dei test Canon.
- Le informazioni sono soggette a modifiche senza preavviso, così come le specifiche e l'aspetto del prodotto.
- Le figure e le schermate riportate in questa guida potrebbero risultare leggermente diverse da quelle effettivamente visualizzate nell'apparecchiatura.
- Indipendentemente da quanto stabilito sopra, Canon non si assume la responsabilità riguardo ad alcuna perdita derivante dall'utilizzo di questo prodotto.

Prima dell'uso
Guida di base
Guida avanzata
Nozioni fondamentali della fotocamera
Modalità Automatica / Modalità Auto ibrida
Altre modalità di scatto
Modalità P
Modalità Tv, Av e M
Modalità riproduzione
Funzioni Wi-Fi
Menu di impostazione
Accessori
Appendice
Indice

