



# Blu-ray Disc/DVD Home Theatre System

Istruzioni per l'uso

BDV-E870 / E370

Si dichiara che l'apparecchio è stato fabbricato in conformità all'art.2, Comma 1 del D.M. 28.08.1995 No.548.

## AVVERTENZA

Non installare l'apparecchio in uno spazio chiuso come una libreria o un mobiletto.

Per ridurre il rischio di incendi, non coprire la presa di ventilazione dell'apparecchio con giornali, tovaglie, tende e così via. Non collocare sorgenti a fiamma libera, ad esempio candele accese, sull'apparecchio.

Per ridurre il rischio di incendi o di scosse elettriche, non esporre l'apparecchio a gocciolamenti o spruzzi né collocarvi sopra oggetti pieni di liquidi, ad esempio vasi. Non esporre le pile o le batterie a calore eccessivo, ad esempio alla luce del sole o al fuoco.

Per evitare infortuni, l'apparecchio deve essere fissato saldamente al pavimento/alla parete in conformità alle istruzioni di installazione. Solo per uso interno.

## ATTENZIONE

L'uso di strumenti ottici con questo prodotto potrebbe aumentare il rischio di danni agli occhi. Dato che il raggio laser usato in questo Blu-ray Disc/DVD Home Theatre System è pericoloso per gli occhi, non tentare di smontare l'apparecchio.

Per gli interventi di manutenzione rivolgersi esclusivamente a personale qualificato.



Questo apparecchio è classificato come prodotto LASER di CLASSE 3R. Quando l'alloggiamento di protezione del laser è aperto vengono emesse radiazioni laser visibili e invisibili; evitare l'esposizione diretta degli occhi. Questo simbolo si trova sull'alloggiamento di protezione del laser all'interno del telaio.

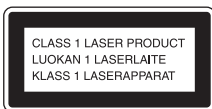

Questo apparecchio è classificato come prodotto LASER di CLASSE 1. Questo contrassegno si trova sul retro dell'apparecchio.



**Trattamento del dispositivo elettrico o elettronico a fine vita (applicabile in**

**tutti i paesi dell'Unione Europea e in altri paesi europei con sistema di raccolta differenziata)**

Questo simbolo sul prodotto o sulla confezione indica che il prodotto non deve essere considerato come un normale rifiuto domestico, ma deve invece essere consegnato ad un punto di raccolta appropriato per il riciclo di apparecchi elettrici ed elettronici. Assicurandovi che questo prodotto sia smaltito correttamente, voi contribuirete a prevenire potenziali conseguenze negative per l'ambiente e per la salute che potrebbero altrimenti essere causate dal suo smaltimento inadeguato. Il riciclaggio dei materiali aiuta a conservare le risorse naturali. Per informazioni più dettagliate circa il riciclaggio di questo prodotto, potete contattare l'ufficio comunale, il servizio locale di smaltimento rifiuti oppure il negozio dove l'avete acquistato. In caso di smaltimento abusivo di apparecchiature elettriche e/o

elettroniche potrebbero essere applicate le sanzioni previste dalla normativa applicabile (valido solo per l'Italia).



**Trattamento delle pile esauste (applicabile in**

**tutti i paesi dell'Unione Europea e in altri paesi Europei con sistema di raccolta differenziata)**

Questo simbolo sul prodotto o sulla confezione indica che la pila non deve essere considerata un normale rifiuto domestico. Su alcuni tipi di pile questo simbolo potrebbe essere utilizzato in combinazione con un simbolo chimico. I simboli chimici per il mercurio (Hg) o per il piombo (Pb) sono aggiunti, se la batteria contiene più dello 0,0005% di mercurio o dello 0,004% di piombo. Assicurandovi che le pile siano smaltite correttamente, contribuirete a prevenire potenziali conseguenze negative per l'ambiente e per la salute che potrebbero altrimenti essere causate dal loro inadeguato smaltimento. Il riciclaggio dei materiali aiuta a conservare le risorse naturali. In caso di prodotti che per motivi di sicurezza, prestazione o protezione dei dati richiedono un collegamento fisso ad una pila interna, la stessa dovrà essere sostituita solo da personale di assistenza qualificato. Consegnare il prodotto a fine vita al punto di raccolta idoneo allo smaltimento di apparecchiature elettriche ed elettroniche; questo assicura che anche la pila al suo interno venga trattata correttamente. Per le altre pile consultate la sezione relativa alla rimozione sicura delle pile. Conferire le pile esauste presso i punti di raccolta indicati per il riciclo. Per informazioni più dettagliate circa lo smaltimento della pila esausta o del prodotto, potete contattare il Comune, il

servizio locale di smaltimento rifiuti oppure il negozio dove l'avete acquistato.

Avviso per i clienti: le seguenti informazioni sono applicabili esclusivamente ad apparecchi venduti in paesi che applicano le direttive UE.

Il fabbricante di questo prodotto è Sony Corporation, 1-7-1 Konan Minato-ku Tokyo, 108-0075, Giappone. Il rappresentante autorizzato ai fini della Compatibilità Elettromagnetica e della sicurezza del prodotto è Sony Deutschland GmbH, Hedelfinger Strasse 61, 70327, Stoccarda Germania. Per qualsiasi problema relativo all'assistenza o alla garanzia, si prega di fare riferimento agli indirizzi indicati nei documenti di assistenza e garanzia forniti con il prodotto.

## Precauzioni

Il presente apparecchio è stato collaudato ed è risultato conforme ai limiti stabiliti dalla direttiva EMC utilizzando un cavo di collegamento di lunghezza inferiore a 3 metri (solo per i modelli destinati all'Europa e alla Russia).

## Alimentazione

- L'unità non è scollegata dall'alimentazione fino a quando non viene scollegata dalla presa CA, anche nel caso in cui sia stata spenta.
- Poiché la spina principale è utilizzata per scollegare l'unità dall'alimentazione, collegare l'unità a una presa CA facilmente accessibile. Qualora si noti un'anomalia nell'unità, scollegare immediatamente la spina principale dalla presa CA.

## Copyright e marchi

• Questo prodotto si basa su una tecnologia di protezione del copyright tutelata da brevetti statunitensi e da altri diritti di proprietà intellettuale. L'utilizzo di questa tecnologia di protezione del copyright deve essere autorizzato da Macrovision ed è destinato esclusivamente all'uso domestico e ad altre forme di visione limitata, salvo quanto diversamente autorizzato da Macrovision. Non è consentita la decodifica o il disassemblaggio.

• Questo sistema incorpora il decodificatore surround a matrice adattativa Dolby\* Digital e Dolby Pro Logic (II) e il sistema DTS\*\* Digital Surround.

\* Prodotto su licenza di Dolby Laboratories. Dolby, Pro Logic e il simbolo della doppia D sono marchi di Dolby Laboratories.

\*\* Prodotto su licenza dei seguenti brevetti statunitensi: 5.451.942; 5.956.674; 5.974.380; 5.978.762; 6.226.616; 6.487.535; 7.212.872; 7.333.929; 7.392.195; 7.272.567 e altri brevetti statunitensi e internazionali rilasciati o in attesa di rilascio. DTS è un marchio registrato e i loghi e il simbolo DTS, DTS-HD e DTS-HD Master Audio sono marchi di DTS, Inc. © 1996-2008 DTS, Inc. Tutti i diritti riservati.

• In questo sistema è integrata la tecnologia High-Definition Multimedia Interface (HDMI™). HDMI, il logo HDMI e High-Definition Multimedia Interface sono marchi o marchi registrati di HDMI Licensing LLC.

• Java e tutti i marchi e i loghi basati su Java sono marchi o marchi registrati di Sun Microsystems, Inc.

- “BD-LIVE” e “BONUSVIEW” sono marchi di Blu-ray Disc Association.
- “Blu-ray Disc” è un marchio.
- I loghi “Blu-ray Disc”, “DVD+RW”, “DVD-RW”, “DVD+R”, “DVD-R”, “DVD VIDEO” e “CD” sono marchi.
- “BRAVIA” è un marchio di Sony Corporation.
- “AVCHD” e il logo “AVCHD” sono marchi di Matsushita Electric Industrial Co., Ltd. e Sony Corporation.
- “S-AIR” e il relativo logo sono marchi di Sony Corporation.
-  “XMB” e “xross media bar” sono marchi di Sony Corporation e Sony Computer Entertainment Inc.
- “PLAYSTATION” è un marchio di Sony Computer Entertainment Inc.
- DivX®, DivX Certified® e i loghi associati sono marchi registrati di DivX, Inc. e sono utilizzati dietro licenza.
- La tecnologia di riconoscimento di musica e video, con i relativi dati, è fornita da Gracenote®. Gracenote è lo standard del settore per la tecnologia di riconoscimento musicale e la fornitura del relativo contenuto. Per ulteriori informazioni, visitare [www.gracenote.com](http://www.gracenote.com). CD, DVD, Blu-ray Disc e dati relativi a musica e video di Gracenote, Inc. Copyright © 2000-oggi Gracenote. Gracenote Software, copyright © 2000-oggi Gracenote. Il presente prodotto e i suoi servizi utilizzano uno o più brevetti di proprietà di Gracenote. Visitare il sito Web di Gracenote per un elenco non esaustivo dei brevetti di Gracenote applicabili. Gracenote, CDDB, MusicID, MediaVOCS, il logo e il logotipo Gracenote e il logo “Powered by Gracenote” sono marchi o marchi

registrati di Gracernote negli Stati Uniti e/o in altri paesi.



- “PhotoTV HD” e il logo “PhotoTV HD” sono marchi di Sony Corporation.
- Tecnologia e brevetti di codifica audio MPEG Layer-3 concessi in licenza da Fraunhofer IIS e Thomson.
- iPod è un marchio di Apple Inc. registrato negli Stati Uniti e in altri paesi.
- “Made for iPod” indica che un accessorio elettronico è stato studiato specificamente per il collegamento a un iPod ed è stato certificato dallo sviluppatore come conforme agli standard di prestazioni di Apple.
- Apple non è responsabile del funzionamento di questo dispositivo o della sua conformità agli standard di sicurezza e normativi.
- Altri nomi di sistemi e prodotti sono solitamente marchi o marchi registrati dei produttori. I simboli <sup>TM</sup> e ® non sono indicati in questo documento.

## Informazioni sulle istruzioni per l’uso

- Le indicazioni fornite nelle presenti istruzioni per l’uso descrivono i comandi sul telecomando. È inoltre possibile utilizzare i comandi sull’unità se questi hanno denominazioni uguali o simili a quelle riportate sul telecomando.
- In questo manuale, il termine “disc” viene utilizzato per riferirsi in modo generico a BD, DVD, Super Audio CD o CD, salvo diversa indicazione nel testo o nelle illustrazioni.
- Le istruzioni nel presente manuale riguardano i modelli BDV-E870 e BDV-E370. A scopo illustrativo viene utilizzato il modello BDV-E870. Eventuali differenze di utilizzo sono indicate chiaramente nel testo, ad esempio con l’indicazione “BDV-E870”.
- Le voci visualizzate sullo schermo del televisore dipendono dall’area geografica.
- L’impostazione predefinita è sottolineata.
- Il sistema è compatibile con la funzione S-AIR, che consente la trasmissione wireless dell’audio tra prodotti S-AIR. Per ulteriori informazioni sulla funzione S-AIR, vedere “Uso di un prodotto S-AIR” (pagina 40).

- Le note o istruzioni per l’amplificatore surround, l’amplificatore surround posteriore o il ricevitore S-AIR contenute nelle presenti istruzioni per l’uso si riferiscono solo al momento in cui viene utilizzato l’amplificatore surround, l’amplificatore surround posteriore o il ricevitore S-AIR.

# Indice

Informazioni sulle istruzioni per l'uso ....	4
Disimballaggio .....	6
Indice delle parti e dei comandi .....	8
<b>Operazioni preliminari</b>	
<b>Punto 1: Installazione del sistema</b> .....	<b>13</b>
<b>Punto 2: Collegamento del sistema</b> .....	<b>19</b>
<b>Punto 3: Esecuzione di Imp. Rapida</b> .....	<b>25</b>
<b>Punto 4: Selezione della sorgente</b> .....	<b>26</b>
<b>Punto 5: Ascolto dell'audio surround</b> .....	<b>27</b>
<b>Riproduzione</b>	
Riproduzione di un disco .....	29
Riproduzione da un dispositivo USB .....	30
Utilizzo di un iPod .....	30
Riproduzione in rete .....	31
Opzioni disponibili .....	32
<b>Regolazione audio</b>	
Selezione dell'effetto in base alla sorgente .....	34
Selezione del formato audio, di brani registrati in più lingue o del canale .....	34
Ascolto dell'audio con tecnologia Multiplex .....	35
Gestione degli effetti sonori .....	36
<b>Sintonizzatore</b>	
Ascolto della radio .....	37
Utilizzo del sistema dati radio (RDS) .....	38
<b>Dispositivo audio esterno</b>	
Uso di un prodotto S-AIR .....	40

## Altre operazioni

Uso della funzione Controllo per HDMI per "BRAVIA" Sync .....	45
Calibrazione automatica delle impostazioni appropriate .....	47
Impostazione dei diffusori .....	49
Uso della funzione di spegnimento programmato (Sleep Timer) .....	50
Disattivazione dei tasti sull'unità .....	51
Controllo del televisore tramite il telecomando in dotazione .....	51
Risparmio energetico nel Modo di Standby .....	51

## Impostazioni e regolazioni

Uso del display di impostazione .....	52
[Aggiornamento rete] .....	53
[Impostazioni schermo] .....	53
[Impostazioni audio] .....	54
[Impostazioni visione per BD/DVD] .....	55
[Impostazioni protezione] .....	56
[Impostazioni musica] .....	56
[Impostazioni sistema] .....	57
[Impostazioni rete] .....	58
[Imp. Rapida] .....	58
[Ripristino] .....	59

## Altre informazioni

Precauzioni .....	60
Note sui dischi .....	61
Risoluzione dei problemi .....	62
Dischi riproducibili .....	69
Tipi di file riproducibili .....	70
Formati audio supportati .....	71
Risoluzione video di uscita .....	71
Caratteristiche tecniche .....	72
Elenco dei codici delle lingue .....	74
Glossario .....	75
Indice .....	78

# Disimballaggio

## BDV-E870

- Diffusori anteriori (2)

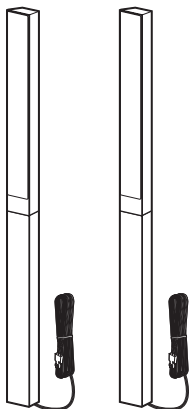

- Diffusori surround (2)

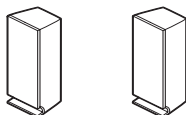

- Diffusore centrale (1)

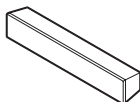

- Subwoofer (1)

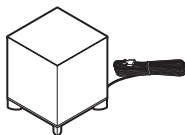

- Antenna a filo FM (1)

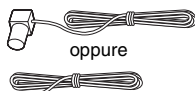

- Cavi dei diffusori (3, blu/ grigio/verde)



- Cavo video (1)



- Telecomando (1)

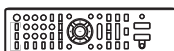

- Pile R6 (tipo AA) (2)



- Microfono di calibrazione (1)



- Basi (2)



- Viti (6)



- Coperchi inferiori dei diffusori (2)

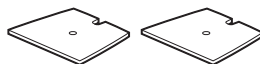

- Istruzioni per l'uso

- Guida all'installazione dei diffusori

- Guida di configurazione rapida

- End user license agreement

- Cavo HDMI (1)  
(solo modelli destinati a Taiwan)

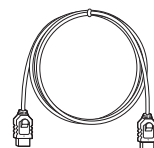

## BDV-E370

- Diffusori anteriori (2)

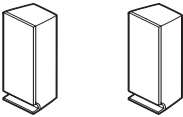

- Diffusori surround (2)

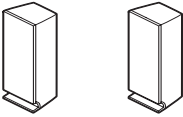

- Diffusore centrale (1)

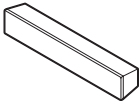

- Subwoofer (1)

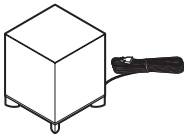

- Antenna a filo FM (1)

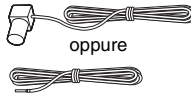

- Cavi dei diffusori (5, bianco/rosso/blu/grigio/verde)



- Cavo video (1)



- Telecomando (1)

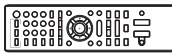

- Pile R6 (tipo AA) (2)



- Microfono di calibrazione (1)



- Istruzioni per l'uso
- Guida di configurazione rapida
- End user license agreement
- Cavo HDMI (1) (solo modelli destinati a Singapore, Thailandia e Taiwan)

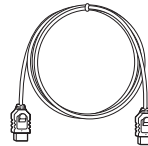

## Preparazione del telecomando

Inserire due pile R6 (tipo AA, in dotazione) facendo corrispondere i poli  $\oplus$  e  $\ominus$  delle pile ai contrassegni presenti all'interno del vano.

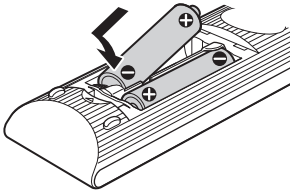

# Indice delle parti e dei comandi

Per ulteriori informazioni, consultare le pagine indicate fra parentesi.

## Pannello frontale

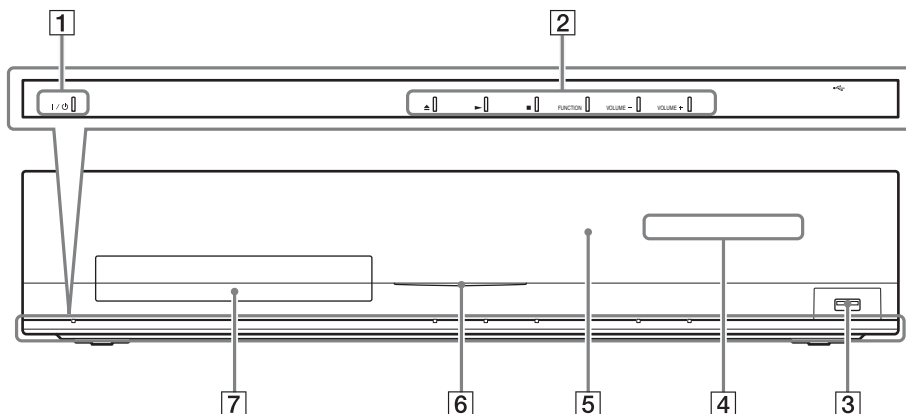

### 1 I/O (accesso/standby)

Consente di accendere l'unità o di impostarla nella modalità Standby.

### 2 Tasti di controllo della riproduzione

#### ▲ (apertura/chiusura) (pagina 29)

Consente di aprire o chiudere il vassoio porta disco.

#### ▶ (riproduzione)

Consente di avviare o riavviare la riproduzione (Ripristino riproduzione).  
Consente di riprodurre una presentazione quando è stato inserito un disco contenente file immagine JPEG.

#### ■ (arresto)

Consente di arrestare la riproduzione e ricordare il punto di arresto (punto di ripristino).

Il punto di ripristino per un titolo/brano è l'ultimo punto riprodotto o l'ultima fotografia di una cartella di fotografie.

#### FUNCTION

Consente di selezionare la sorgente di riproduzione.

#### VOLUME +/-

Consente di regolare il volume del sistema.

### 3 Porta ◀ (USB) (pagina 30)

Utilizzata per il collegamento di un dispositivo USB.

### 4 Display del pannello frontale

### 5 (sensore del telecomando)

### 6 Indicatore di accensione

Si illumina quando il sistema è acceso.

### 7 Vassoio porta disco (pagina 29)



## Display del pannello frontale

### Indicazioni nel display del pannello frontale

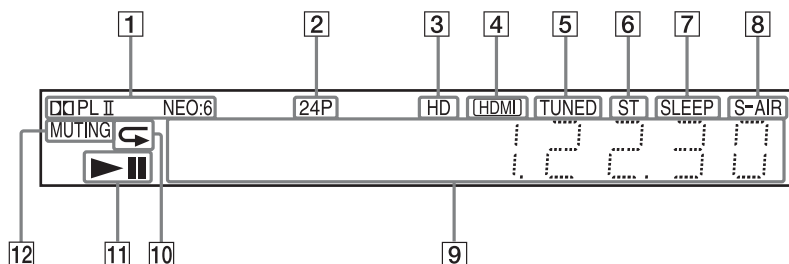

- 1** Consente di visualizzare il formato audio corrente.
- 2** Si illumina durante la trasmissione di segnali video 1920 x 1080p/24 Hz.
- 3** Si illumina quando si emettono segnali video 720p/1080i/1080p dalla presa HDMI OUT o segnali video 720p/1080i dalle prese COMPONENT VIDEO OUT.
- 4** Si illumina quando la presa HDMI OUT è connessa a un dispositivo HDCP (High-bandwidth Digital Content Protection) con ingresso HDMI o DVI (Digital Visual Interface).
- 5** Si illumina alla ricezione di una stazione. (solo radio) (pagina 37)
- 6** Si illumina alla ricezione di audio stereofonico. (solo radio) (pagina 37)
- 7** Lampeggia quando viene impostata la funzione di spegnimento programmato. (pagina 50)
- 8** Indicatore S-AIR (solo se nell'unità è inserito il trasmettitore wireless (non in dotazione))  
Si illumina durante la trasmissione wireless. Lampeggia quando [Attesa] è impostato su [On], il sistema è nella modalità Standby e la trasmissione wireless tra l'unità e il ricevitore S-AIR non è attivata. (pagina 40)
- 9** Visualizza lo stato del sistema, ad esempio capitolo, titolo o numero di brano, informazioni sui tempi, frequenza radio, stato di riproduzione, impostazione surround e così via.
- 10** Si illumina quanto viene attivata la riproduzione ripetuta.
- 11** Consente di visualizzare lo stato di riproduzione del sistema.
- 12** Si illumina quando è attivata l'esclusione dell'audio.

## Pannello posteriore

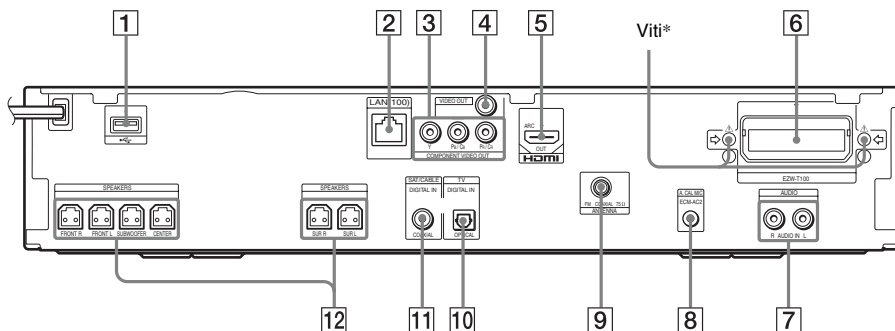

- 1** Porta  (USB) (pagina 30)
- 2** Terminale LAN (100) (pagina 24)
- 3** Prese COMPONENT VIDEO OUT (pagina 20)
- 4** Presa VIDEO OUT (pagina 20)
- 5** Presa HDMI OUT (pagina 20)
- 6** Slot EZW-T100 (pagina 40)
- 7** Prese AUDIO (AUDIO IN L/R) (pagina 22)
- 8** Presa A.CAL MIC (pagine 25, 47)
- 9** Presa ANTENNA (FM COAXIAL 75Ω) (pagina 23)
- 10** Presa TV (DIGITAL IN OPTICAL) (pagina 21)
- 11** Presa SAT/CABLE (DIGITAL IN COAXIAL) (pagina 22)
- 12** Prese SPEAKERS (pagina 19)

\*  **ATTENZIONE**

Non rimuovere le viti, tranne che durante l'installazione di EZW-T100.

## Telecomando

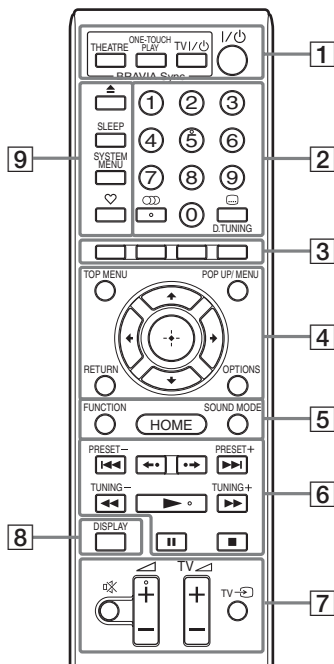

Il numero 5, i tasti , + e dispongono di un punto tattile. Utilizzare il punto tattile come riferimento durante l'uso del telecomando.

- : Per le operazioni del televisore (per i dettagli, vedere “Controllo del televisore tramite il telecomando in dotazione” (pagina 51)).

### 1 THEATRE (pagina 46)

Consente di passare automaticamente alla modalità video ottimale per guardare i film.

### ONE-TOUCH PLAY (pagina 46)

Consente di attivare la riproduzione One-Touch.

### TV I/⏻ (accesso/standby) (pagina 51)



Consente di accendere il televisore o di impostare il modo di attesa.

### I/⏻ (accesso/standby) (pagine 25, 37)

Consente di accendere il sistema o di impostare il modo di attesa.

### 2 Tasti numerici (pagina 38, 51)

Consente di immettere i numeri di titolo/capitolo, le frequenze radio e così via.

### (audio) (pagine 34, 35)

Consente di selezionare il formato/la traccia audio.

### (sottotitoli) (pagina 55)

Consente di selezionare la lingua dei sottotitoli quando su un BD-ROM/DVD VIDEO sono registrati sottotitoli in più lingue.

### D.TUNING (pagina 37)

Consente di selezionare le frequenze radio.

### 3 Tasti colorati (rosso/verde/giallo/blu)

Tasti di scelta rapida per la selezione delle voci di menu di alcuni dischi BD (possono inoltre essere utilizzati per le operazioni Java interattive dei dischi BD).

### 4 TOP MENU

Consente di aprire o chiudere il menu principale dei dischi BD o DVD.

### POP UP/MENU

Consente di aprire o chiudere il menu popup dei dischi BD-ROM o il menu dei dischi DVD.

### OPTIONS (pagina 32)

Consente di visualizzare il menu delle opzioni sullo schermo del televisore.

### RETURN

Consente di tornare al display precedente.



Consente di spostare l'evidenziazione su una voce visualizzata.

### + (ENTER)

Consente di immettere la voce selezionata.

### 5 FUNCTION (pagina 26, 37)

Consente di selezionare la sorgente di riproduzione.

### HOME (pagine 25, 37, 40, 47, 49, 52)

Consente di aprire o chiudere il menu iniziale del sistema.

### SOUND MODE (pagina 34)

Consente di selezionare il modo audio.

**6 Tasti per le operazioni di riproduzione**

Vedere “Riproduzione” (pagina 29).

**◀◀/▶▶ (precedente/successivo)**

Consente di passare al capitolo, al brano o al file precedente/successivo.

**◀•/•▶ (ripeti/avanza)**

Consente di ripetere brevemente le scene correnti per 10 secondi, o di far avanzare brevemente le scene correnti di 15 secondi.

**◀◀/▶▶ (riavvolgimento rapido/ avanzamento rapido)**

Consente di riavvolgere/far avanzare rapidamente il disco durante la riproduzione. Ad ogni pressione del tasto, la velocità di ricerca cambia.

Consente di attivare la riproduzione al rallentatore se viene premuto per più di un secondo nel modo Pausa. Consente di riprodurre un fotogramma alla volta se viene premuto nel modo Pausa.

**▶ (riproduzione)**

Consente di avviare o riavviare la riproduzione (Ripristino riproduzione).

Consente di riprodurre una presentazione quando è stato inserito un disco contenente file immagine JPEG.

**⏸ (pausa)**

Consente di mettere in pausa o riavviare la riproduzione.

**■ (arresto)**

Consente di arrestare la riproduzione e ricordare il punto di arresto (punto di ripristino). Il punto di ripristino per un titolo/brano è l'ultimo punto riprodotto o l'ultima fotografia di una cartella di fotografie.

**Tasti per il funzionamento della radio**

Vedere “Sintonizzatore” (pagina 37).

**PRESET +/-**

**TUNING +/-**

**7 🔊 (esclusione audio)**

Consente di disattivare temporaneamente l'audio.

**◀ (volume) +/- (pagina 37)**

Consente di regolare il volume.

**TV ◀ (volume) +/- **

Consente di regolare il volume del televisore.

**TV  (ingresso TV) **

Consente di commutare la sorgente di ingresso del televisore fra il televisore e altre sorgenti.

**8 DISPLAY (pagine 29, 31)**

Consente di visualizzare le informazioni di riproduzione sullo schermo del televisore.

Quando la funzione attiva è “TUNER FM”, consente di cambiare le informazioni radio sul display del pannello frontale (solo modelli destinati all'Europa e alla Russia). Se la funzione attiva è “TV” o “SAT/CABLE” e i segnali digitali vengono inviati tramite la presa DIGITAL IN, consente di visualizzare le informazioni sul flusso nel display del pannello frontale.

**9 ▲ (apertura/chiusura)**

Consente di aprire o chiudere il vassoio porta disco.

**SLEEP (pagina 50)**

Consente di impostare la funzione di spegnimento.

**SYSTEM MENU (pagine 27, 33, 36, 37)**

Consente di accedere al menu del sistema.

**♡ (Preferiti)**

Consente di visualizzare il contenuto Internet aggiunto a Elenco Preferiti. È possibile salvare fino a 18 contenuti Internet preferiti.

## Punto 1: Installazione del sistema

### Posizionamento dei diffusori

Per ottenere un effetto surround ottimale, posizionare tutti i diffusori alla stessa distanza dalla posizione di ascolto (A). La distanza può essere compresa tra 0,0 e 7,0 metri.

Se non è possibile posizionare il diffusore centrale e i diffusori surround alla stessa distanza da (A), posizzarli entro 7,0 metri dalla posizione di ascolto.

Posizionare i diffusori surround nella zona posteriore rispetto alla posizione di ascolto (B).

Il subwoofer può essere collocato ovunque nel locale.

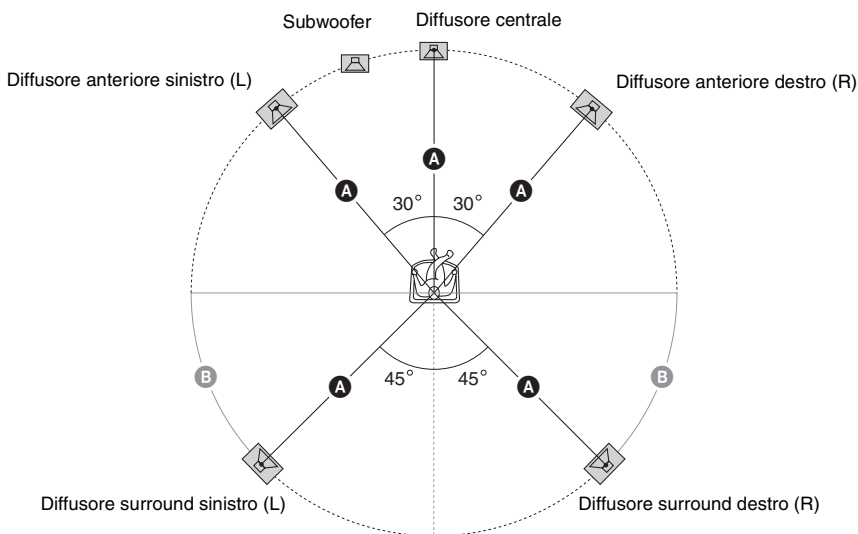

#### Nota

- Prestare attenzione nel collocare i diffusori e/o i supporti dei diffusori fissati ai diffusori su un pavimento trattato con prodotti speciali (quali cera, olio, lucidanti, ecc.) onde evitare macchie o scolorimento.
- Non appoggiarsi o aggrapparsi ai diffusori, in quanto potrebbero cadere.

## Per aggiungere i diffusori surround posteriori opzionali

È possibile riprodurre audio surround 7.1 acquistando il kit per diffusori surround wireless (Wireless Surround Speaker Kit) (WAHT-SBP2, opzionale). La linea di prodotti opzionali disponibili dipende dalla zona.

Per la posizione dei diffusori surround posteriori, fare riferimento alla figura sottostante (C).

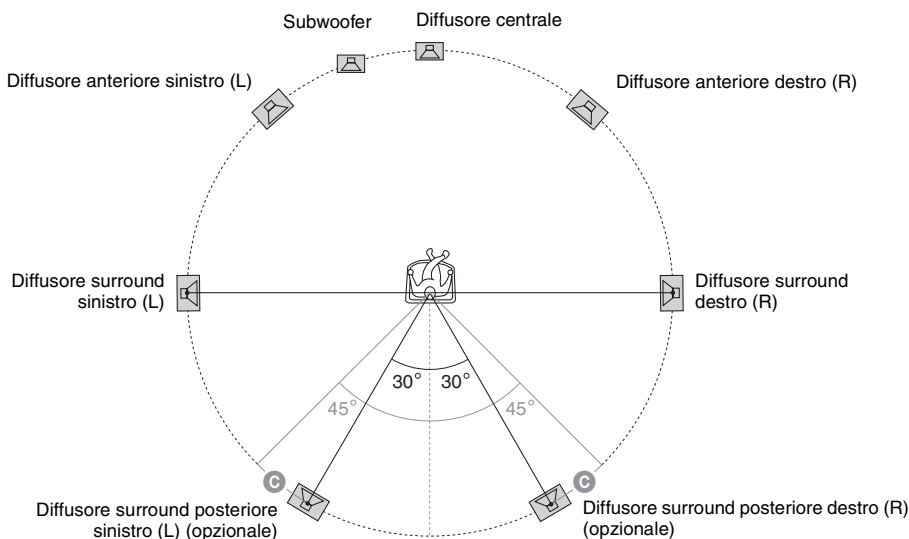

### Nota

- Per utilizzare i diffusori surround posteriori, impostare [Surround post.] (pagina 49) in [Impostazioni diffusori] su [Si] durante l'esecuzione di Imp. Rapida (pagina 25).

## Installazione a parete dei diffusori

### Attenzione

- Per informazioni sul materiale della parete o sulle viti da utilizzare rivolgersi a una ferramenta o a un installatore.
- Utilizzare viti adatte al materiale e alla robustezza della parete. Le pareti in cartongesso sono particolarmente delicate. In questo caso le viti vanno applicate su una trave e fissate alla parete. Se sono presenti rinforzi, installare i diffusori su una parete verticale e liscia.
- Sony non potrà essere ritenuta responsabile in caso di incidenti o danni dovuti a un'installazione scorretta, installazione su pareti non sufficientemente robuste o inserimento improprio delle viti, calamità naturali, ecc.

Prima dell'installazione dei diffusori anteriori di BDV-E870 a parete, è necessario smontare i diffusori. La parte superiore dei diffusori può essere installata a parete.

## Per smontare il diffusore (solo diffusori anteriori di BDV-E870)

- 1** Scollegare i cavi del diffusore dal diffusore.

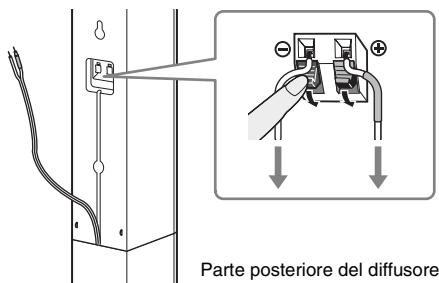

- 2** Rimuovere la vite (preinstallata) sul retro del diffusore.

Questa vite sarà utilizzata nella fase di rimontaggio. Assicurarsi di non perdere la vite.

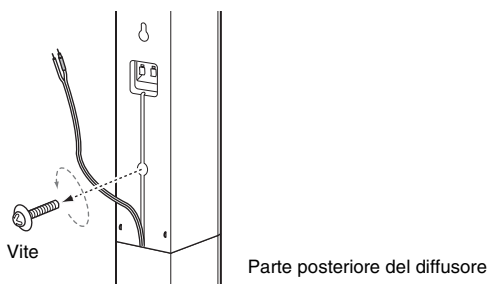

- 3** Smontare il diffusore sollevandone la parte superiore.

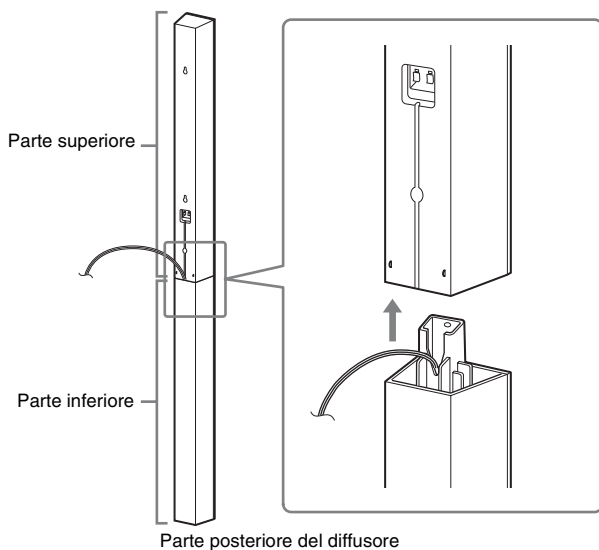

**4 Estrarre il cavo del diffusore dal fondo della parte inferiore del diffusore.**

Il cavo del diffusore rimosso sarà utilizzato per l'installazione a parete del diffusore.

Parte inferiore del diffusore

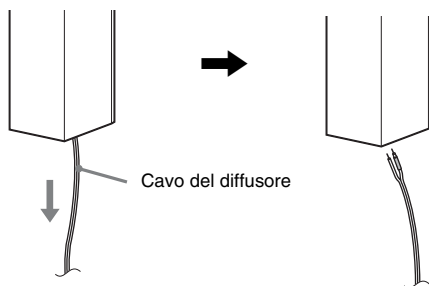
**5 Rimuovere la carta protettiva dal coperchio inferiore del diffusore, quindi fissare tale coperchio al fondo della parte superiore del diffusore.****Nota**

- Per la rimozione della carta protettiva, afferrare la sezione esposta in corrispondenza della tacca sul coperchio inferiore del diffusore.

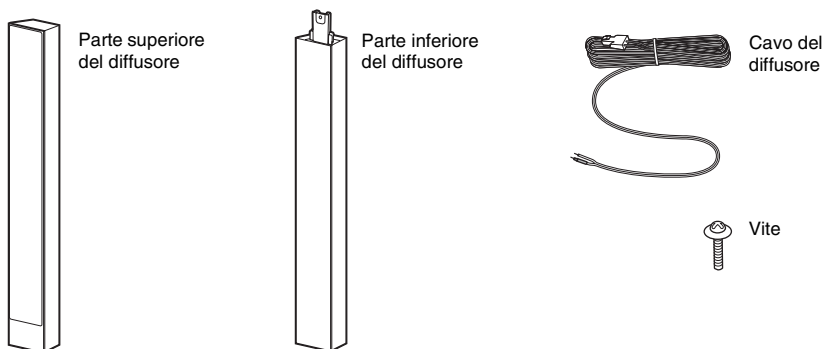
**Figura del sistema completamente smontato**



## Per installare i diffusori a parete

Prima di installare i diffusori a parete, collegare il cavo del diffusore al diffusore.

Far corrispondere i cavi dei diffusori ai terminali appropriati sui diffusori (cavo del diffusore con cilindro colorato al terminale  $\oplus$ , cavo del diffusore senza cilindro colorato al terminale  $\ominus$ ).



Cilindro colorato  
 Diffusore anteriore sinistro (L): Bianco  
 Diffusore anteriore destro (R): Rosso  
 Diffusore centrale: Verde  
 Diffusore surround sinistro (L): Blu  
 Diffusore surround destro (R): Grigio

### 1 Predisporre viti (non in dotazione) di dimensioni idonee al foro sul retro di ciascun diffusore. Vedere le figure.

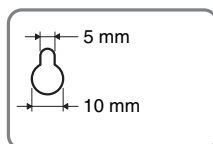
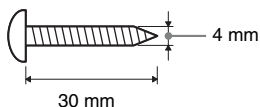

Foro sul retro del diffusore

## 2 Serrare le viti alla parete.

### BDV-E870

Per i diffusori anteriori

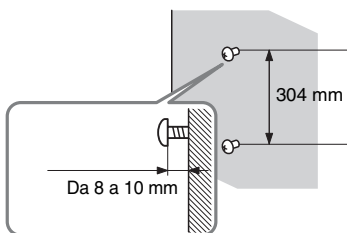

Per il diffusore centrale

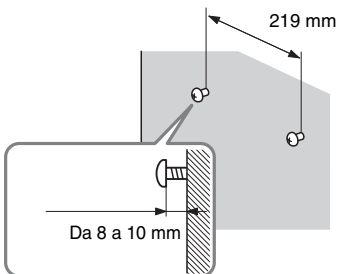

Per i diffusori surround

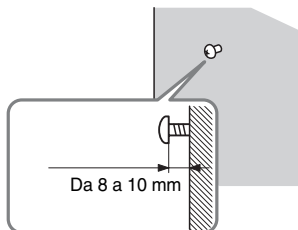

### BDV-E370

Per il diffusore centrale

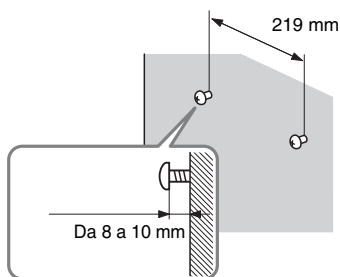

Per gli altri diffusori

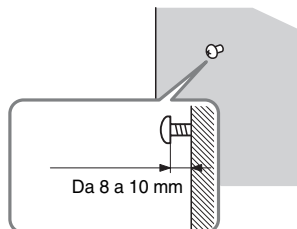

## 3 Agganciare i diffusori alle viti.

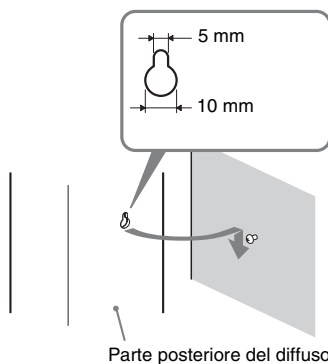

Foro sul retro del diffusore

Parte posteriore del diffusore

## Punto 2: Collegamento del sistema

Per il collegamento del sistema, leggere le informazioni riportate nelle seguenti pagine.

Non collegare il cavo di alimentazione CA dell'unità a una presa a muro prima di aver effettuato tutti gli altri collegamenti.

### Nota

- Quando si collega un altro componente dotato di controllo del volume, abbassare il volume degli altri componenti fino a un livello in cui il suono non risulta distorto.

## Collegamento dei diffusori

Il connettore dei cavi del diffusore e il cilindro colorato presentano un colore diverso a seconda del tipo di diffusore. Collegare i cavi dei diffusori rispettando i colori sulle prese SPEAKERS dell'unità.

Far corrispondere i cavi dei diffusori ai terminali appropriati sui diffusori (cavo del diffusore con cilindro colorato al terminale  $\oplus$ , cavo del diffusore senza cilindro colorato al terminale  $\ominus$ ). Evitare di far impigliare l'isolante del cavo del diffusore (copertura in gomma) nei terminali del diffusore.

### Per collegare i cavi dei diffusori all'unità

Per il collegamento all'unità, inserire il connettore fino allo scatto.

Pannello posteriore dell'unità

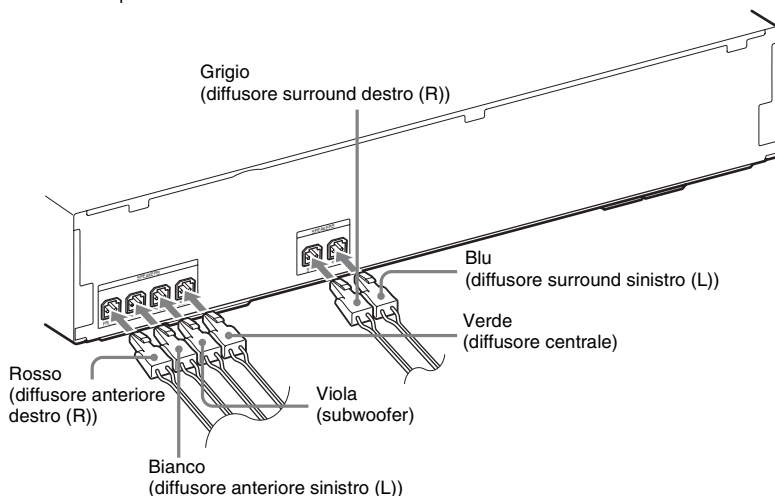

### Per collegare i cavi del diffusore al diffusore

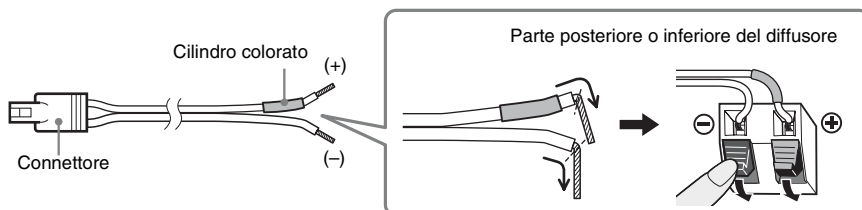

## Collegamento del televisore (collegamento video)

Questo collegamento permette il trasferimento di un segnale video al televisore. Selezionare il metodo di collegamento in base alle prese disponibili sul televisore.

Pannello posteriore dell'unità

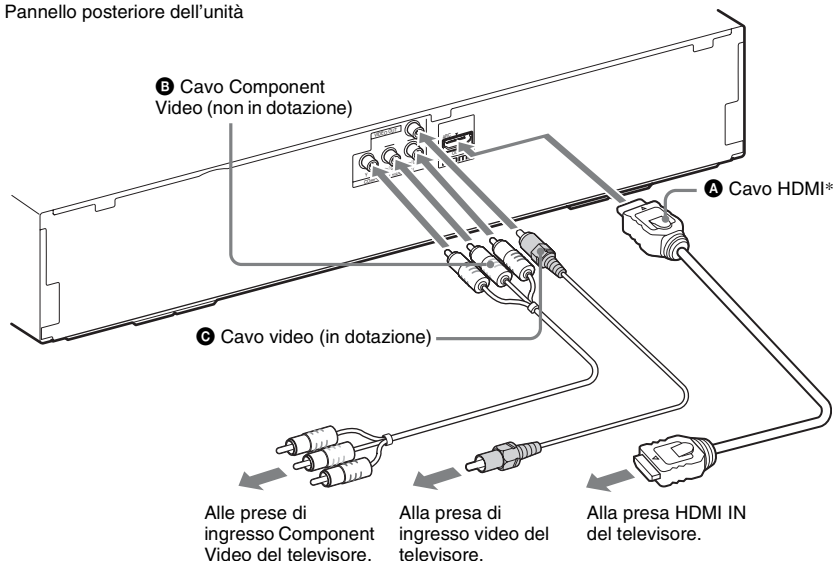

\* Il cavo HDMI è in dotazione solo con i modelli destinati a Singapore, Thailandia e Taiwan.

### Metodo 1: Collegamento mediante cavo HDMI (A)

Se il televisore dispone di una presa HDMI, effettuare il collegamento al televisore per mezzo di un cavo HDMI. La qualità dell'immagine risulterà migliore rispetto all'uso del collegamento mediante cavo Component Video o cavo video.

Durante il collegamento con il cavo HDMI, è necessario selezionare il tipo di segnale di uscita (pagina 53).

### Metodo 2: Collegamento mediante cavo Component Video (B)

Se il televisore non dispone di una presa HDMI, ma dispone di prese di ingresso Component Video, effettuare il collegamento al televisore mediante un cavo Component Video. La qualità dell'immagine risulterà migliore rispetto all'uso del collegamento mediante cavo video.

Durante il collegamento con il cavo Component Video, è necessario selezionare il tipo di segnale di uscita (pagina 53).

### Metodo 3: Collegamento mediante cavo video (C)

Se non si dispone di un cavo HDMI o di un cavo Component Video, temporaneamente è possibile eseguire questo collegamento.

## Collegamento del televisore (collegamento audio)

Questo collegamento permette il trasferimento di un segnale audio dal televisore all'unità. Per ascoltare l'audio del televisore attraverso il sistema è necessario effettuare questo collegamento.

Pannello posteriore dell'unità

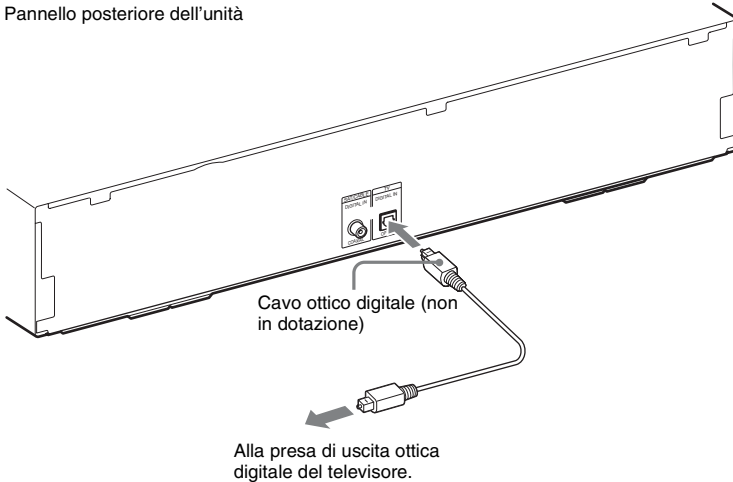

Con un collegamento audio digitale, il sistema riceve un segnale di trasmissione multiplex Dolby Digital ed è possibile ascoltare audio con trasmissione multiplex.

### Nota

- Se si collega l'unità al televisore tramite un cavo audio, vedere "Collegamento degli altri componenti" (pagina 22).

### Informazioni su Audio Return Channel

Se il televisore è compatibile con la funzione Audio Return Channel, il collegamento mediante cavo HDMI consente di inviare anche un segnale audio digitale dal televisore. Non è necessario effettuare un collegamento audio separato per l'ascolto dell'audio del televisore. Per i dettagli sulla funzione Audio Return Channel, vedere [Audio Return Channel] (pagina 57).

## Collegamento degli altri componenti

Durante il collegamento del sistema e degli altri componenti al televisore, i segnali video provenienti dal sistema e dai componenti vengono inviati al televisore come indicato di seguito, mentre i segnali audio dei componenti sono inviati al sistema come indicato di seguito.

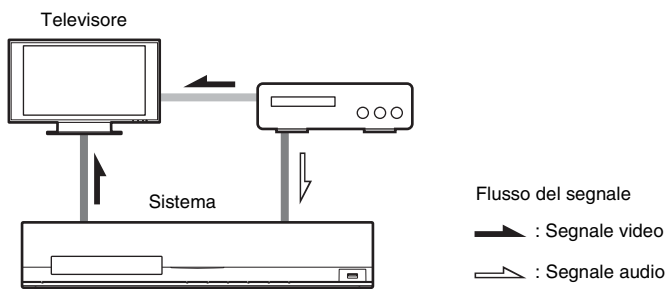

È possibile ascoltare l'audio dei componenti collegati attraverso i diffusori del sistema.

- Videoregistratore o ricevitore satellitare digitale, ecc. (non in dotazione) con presa di uscita coassiale digitale: **D**
- Videoregistratore, ricevitore satellitare digitale, PlayStation o sorgente audio portatile, ecc. (non in dotazione): **E**

Pannello posteriore dell'unità

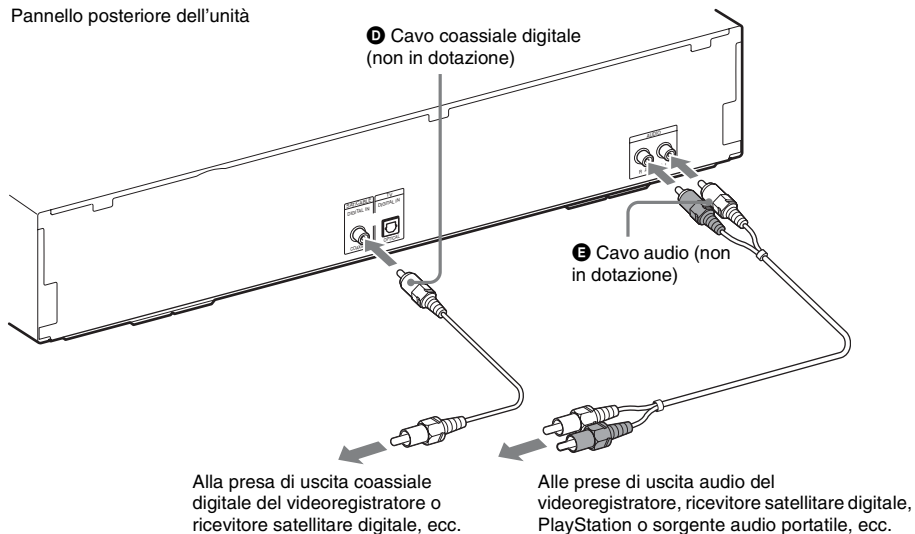

## Collegamento dell'antenna

### Per collegare l'antenna

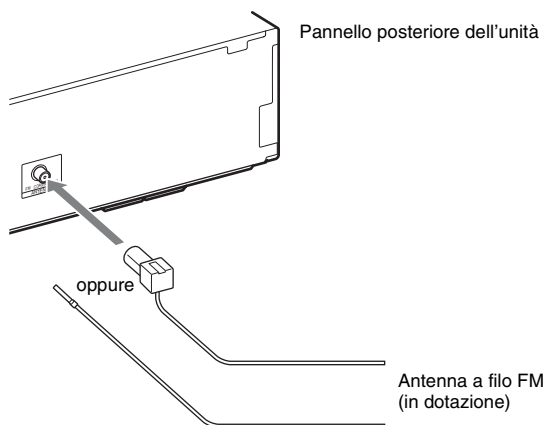

#### Nota

- Assicurarsi di svolgere completamente l'antenna a filo FM.
- Dopo aver collegato l'antenna a filo FM, mantenerla il più possibile in posizione orizzontale.

#### Suggerimento

- Se la ricezione FM è di cattiva qualità, utilizzare un cavo coassiale da 75 ohm (non in dotazione) per collegare l'unità a un'antenna FM esterna, come mostrato di seguito.

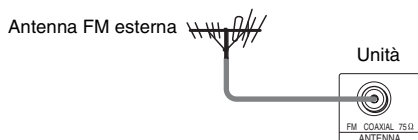

## Collegamento alla rete

### Impostazione via cavo

Utilizzare un cavo LAN per il collegamento al terminale LAN (100) sull'unità.

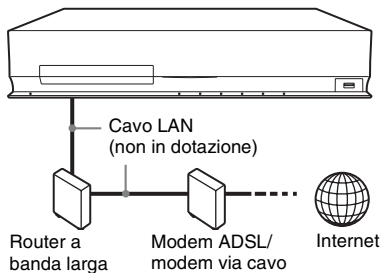

### Impostazione wireless USB

Utilizzare una LAN wireless per mezzo dell'adattatore LAN Wireless USB (solo Sony UWA-BR100\*, non in dotazione).

L'adattatore LAN Wireless USB potrebbe non essere disponibile in alcuni paesi e/o aree geografiche.

\* Aggiornato a gennaio 2010.

Spegnere l'unità prima di collegare la prolunga o di inserire l'adattatore LAN Wireless USB. Dopo aver inserito l'adattatore LAN Wireless USB alla base della prolunga e dopo aver collegato la prolunga alla porta  (USB) (anteriore o posteriore), accendere di nuovo l'unità.

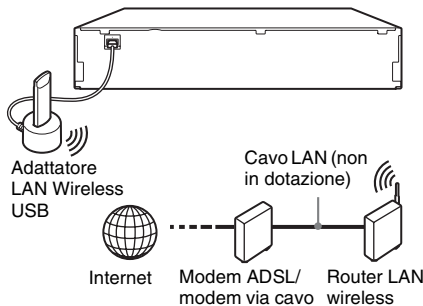

#### Nota

- La distanza di posizionamento tra l'adattatore LAN Wireless USB e il router LAN wireless dipende dall'ambiente di utilizzo. Se il sistema non è in grado

di collegarsi alla rete o se il collegamento di rete è instabile, cambiare la posizione dell'adattatore LAN Wireless USB oppure avvicinare l'adattatore LAN Wireless USB al router LAN wireless.

### Per configurare le impostazioni di rete

Per i dettagli, vedere [Impostazioni rete] (pagina 58) e attenersi alle istruzioni sullo schermo per completare la configurazione.

### Informazioni sulla sicurezza della LAN wireless

Poiché le comunicazioni con la funzione LAN wireless avvengono tramite onde radio, il segnale wireless può essere soggetto a intercettazioni. Per proteggere le comunicazioni wireless, il presente sistema è dotato di varie funzioni di sicurezza. Assicurarsi di configurare correttamente le impostazioni di sicurezza in base all'ambiente di rete in cui si opera.

#### Nessuna sicurezza

Sebbene sia possibile configurare le impostazioni con facilità, chiunque può intercettare le comunicazioni wireless o introdursi nella rete wireless, anche senza l'uso di strumenti sofisticati. Tenere presente che in questo modo sussiste il rischio di accessi non autorizzati e intercettazioni di dati.

#### WEP

WEP garantisce la sicurezza delle comunicazioni per impedire che gli estranei intercettino le comunicazioni o si introducano nella rete wireless. WEP è una tecnologia per la sicurezza di vecchia generazione che consente il collegamento di periferiche più vecchie che non supportano TKIP/AES.

#### WPA-PSK (TKIP), WPA2-PSK (TKIP)

TKIP è una tecnologia per la sicurezza sviluppata per correggere le carenze di WEP. TKIP garantisce un livello di sicurezza maggiore rispetto a WEP.

#### WPA-PSK (AES), WPA2-PSK (AES)

AES è una tecnologia per la sicurezza che impiega un sistema avanzato di sicurezza distinto da WEP e TKIP.

AES garantisce un livello di sicurezza maggiore rispetto a WEP e TKIP.



## Punto 3: Esecuzione di Imp. Rapida

### Prima di eseguire il punto 3

Assicurarsi che tutti i collegamenti siano effettuati in modo saldo, quindi collegare il cavo di alimentazione CA.

Attenersi alla procedura descritta di seguito per effettuare le regolazioni di base per l'uso del sistema.

Le voci visualizzate dipendono dal modello commercializzato nel paese di utilizzo.

#### Nota

- Per utilizzare i diffusori surround posteriori opzionali, impostare [Surround post.] in [Impostazioni diffusori] su [SI] (pagina 49).

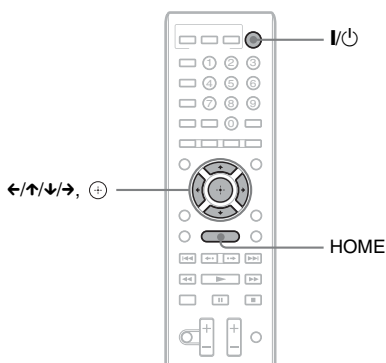

- 1 Accendere il televisore.**
- 2 Collegare il microfono di calibrazione alla presa A.CAL MIC sul pannello posteriore.**

Impostare il microfono di calibrazione a livello dell'orecchio utilizzando un treppiede o simili (non in dotazione). La parte anteriore di ciascun diffusore dovrebbe essere rivolta verso il microfono di calibrazione, senza ostacoli tra i diffusori e il microfono di calibrazione.

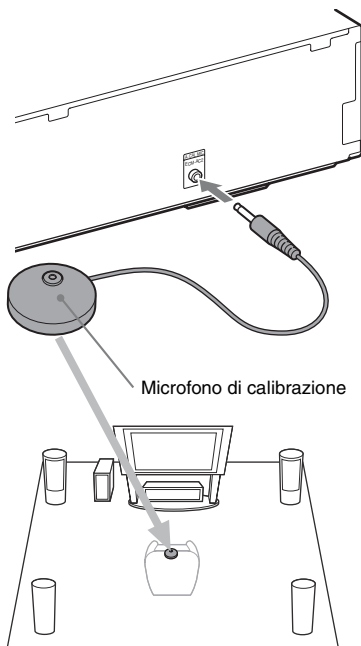

- 3 Premere I/Power sull'unità.**
- 4 Impostare il selettore di ingresso del televisore in modo che il segnale proveniente dal sistema appaia sullo schermo del televisore.**

Viene visualizzato il display di impostazione rapida per la selezione della lingua di visualizzazione su schermo.

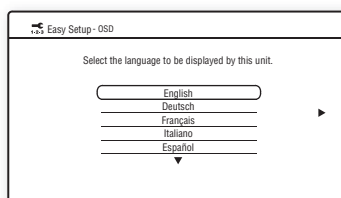

- 5 Eseguire [Imp. Rapida]. Attenersi alle istruzioni sullo schermo per configurare le impostazioni di base utilizzando ←/↑/↓/→ e +.**

Per i dettagli sulle impostazioni di [Calibrazione automatica] in [Imp. Rapida], vedere "Calibrazione automatica delle impostazioni appropriate" (pagina 47).

## Richiamo del display di impostazione rapida

- 1** Premere HOME.  
Sullo schermo del televisore viene visualizzato il menu iniziale.
- 2** Premere  $\leftarrow/\rightarrow$  per selezionare  [Impostaz.].
- 3** Premere  $\uparrow/\downarrow$  per selezionare [Imp. Rapida], quindi premere  $\oplus$ .
- 4** Premere  $\leftarrow/\rightarrow$  per selezionare [Avvio], quindi premere  $\oplus$ .  
Viene visualizzato il display di impostazione rapida.

## Punto 4: Selezione della sorgente

È possibile selezionare la sorgente di riproduzione.

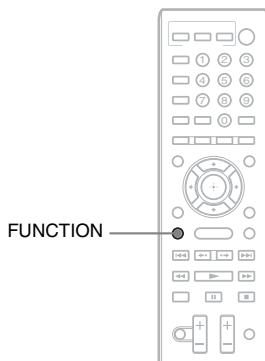

**Premere più volte FUNCTION finché sul display del pannello frontale non viene visualizzata la funzione desiderata.**

Ad ogni pressione di FUNCTION, la funzione cambia come indicato di seguito.

“BD/DVD” → “D. MEDIA” → “TUNER FM” → “TV” → “SAT/CABLE” → “AUDIO” → “BD/DVD” → ...

Funzione	Sorgente
“BD/DVD”	Disco riprodotto dal sistema
“D. MEDIA”	Dispositivo USB, iPod o video Internet BRAVIA
“TUNER FM”	Radio FM (pagina 37)
“TV”	Componente (televisore e simili) collegato alla presa TV (DIGITAL IN OPTICAL) sul pannello posteriore, o un televisore compatibile con la funzione Audio Return Channel collegato alla presa HDMI OUT sul pannello posteriore (pagina 21)
“SAT/CABLE”	Componente collegato alla presa SAT/CABLE (DIGITAL IN COAXIAL) sul pannello posteriore (pagina 22)
“AUDIO”	Componente collegato alle prese AUDIO (AUDIO IN L/R) sul pannello posteriore (pagina 22)

## Punto 5: Ascolto dell'audio surround

Dopo aver eseguito le operazioni nei punti precedenti, è possibile avviare la riproduzione e ascoltare facilmente l'audio surround. È inoltre possibile selezionare impostazioni surround pre-programmate e adatte a diversi tipi di sorgenti audio, che permettono di potenziare l'audio ricreando nell'ambiente domestico l'atmosfera tipica di una sala cinematografica.

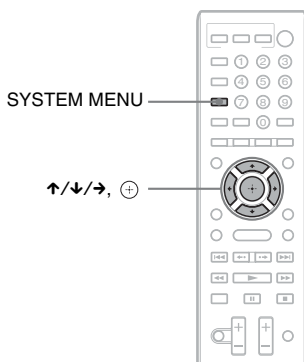

### Selezione delle impostazioni surround in base alle preferenze di ascolto

- 1** Premere SYSTEM MENU.
- 2** Premere più volte ↑/↓ fino a quando non viene visualizzata l'indicazione "SUR.SETTING" sul display del pannello frontale, quindi premere ⊕ o →.
- 3** Premere più volte ↑/↓ fino a quando sul display del pannello frontale non viene visualizzata l'impostazione desiderata.

Consultare la tabella di seguito per una descrizione delle impostazioni audio surround.

- 4** Premere ⊕.  
L'impostazione viene configurata.

- 5** Premere SYSTEM MENU.  
Il menu del sistema viene disattivato.

### Informazioni sull'uscita dei diffusori per ciascuna impostazione surround

Nella tabella di seguito sono descritte le opzioni relative al collegamento di tutti i diffusori all'unità. L'impostazione predefinita è "A.F.D. MULTI".

Audio proveniente da	Impostazione surround	Effetto
Dipende dalla sorgente.	"A.F.D. STD" (AUTO FORMAT DIRECT STANDARD)	Il sistema distingue il formato audio della sorgente e presenta l'audio così com'è stato registrato o codificato.

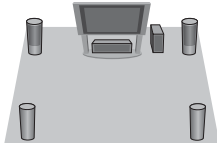
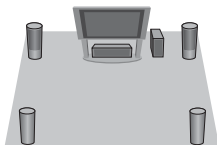
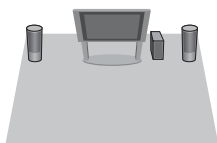
Audio proveniente da	Impostazione surround	Effetto
	“A.F.D. MULTI” (AUTO FORMAT DIRECT MULTI)	<ul style="list-style-type: none"> <li>• Sorgente a 2 canali: il sistema simula l’audio surround da sorgenti a 2 canali e trasmette l’audio dai diffusori a 5.1 canali, duplicando l’audio della sorgente a 2 canali in ciascun diffusore.</li> <li>• Sorgente multicanale: il sistema trasmette l’audio dai diffusori in base al numero di canali della sorgente.</li> </ul>
	“PRO LOGIC” “PLII MOVIE”	<ul style="list-style-type: none"> <li>• Sorgente a 2 canali: il sistema simula l’audio surround da sorgenti a 2 canali e trasmette l’audio dai diffusori a 5.1 canali. <ul style="list-style-type: none"> <li>– “PRO LOGIC” esegue la decodifica Dolby Pro Logic.</li> <li>– “PLII MOVIE” esegue la decodifica nel modo Dolby Pro Logic II MOVIE.</li> </ul> </li> <li>• Sorgente multicanale: il sistema trasmette l’audio dai diffusori in base al numero di canali della sorgente.</li> </ul>
	“NEO6 CIN” “NEO6 MUS”	<ul style="list-style-type: none"> <li>• Sorgente a 2 canali: il sistema simula l’audio surround da sorgenti a 2 canali e produce audio a 6.1 canali. <ul style="list-style-type: none"> <li>– “NEO6 CIN” esegue la decodifica nel modo DTS NEO:6 CINEMA.</li> <li>– “NEO6 MUS” esegue la decodifica nel modo DTS NEO:6 MUSIC.</li> </ul> </li> <li>• Sorgente multicanale: il sistema trasmette l’audio dai diffusori in base al numero di canali della sorgente.</li> </ul>
	“2CH STEREO”	Il sistema trasmette l’audio dai diffusori anteriori e dal subwoofer indipendentemente dal formato audio o dal numero di canali. I formati surround multicanale vengono sottoposti a downmix per consentire l’ascolto a 2 canali.

**Nota**

- A seconda del disco o della sorgente, quando si seleziona “A.F.D. MULTI” l’inizio del suono potrebbe essere tagliato a causa della selezione automatica della modalità ottimale. Per evitare che il suono venga tagliato, selezionare “A.F.D. STD”.
- Quando si riceve una trasmissione audio bilingue in ingresso, “PRO LOGIC” e “PLII MOVIE” non sono attivi.
- A seconda del flusso di input, le impostazioni surround potrebbero essere inefficaci.
- Quando si cambia l’impostazione surround utilizzando il ricevitore S-AIR, è possibile che l’audio del ricevitore S-AIR salti.
- Durante la riproduzione di un Super Audio CD, le impostazioni surround non sono attivate.

**Suggerimento**

- Il sistema memorizza l’ultima impostazione surround selezionata per ciascuna funzione. Ogni volta che si seleziona una funzione come “BD/DVD” o “TUNER FM”, l’ultima impostazione surround applicata alla funzione viene automaticamente riapplicata. Ad esempio, se si seleziona “BD/DVD” con “PRO LOGIC” come impostazione surround, poi si passa a un’altra funzione e si torna a “BD/DVD”, viene applicato nuovamente il modo “PRO LOGIC”.

## Riproduzione di un disco

Per informazioni sui dischi riproducibili, vedere “Dischi riproducibili” (pagina 69).

- 1 Impostare il selettore di ingresso del televisore in modo che sullo schermo compaia il segnale proveniente dal sistema.**
- 2 Premere ▲ e posizionare un disco sul vassoio porta disco.**

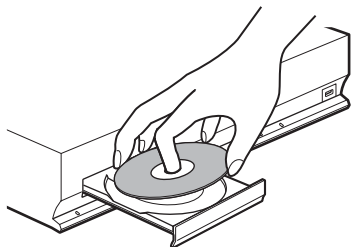

- 3 Premere ▲ per chiudere il vassoio porta disco.**

Nel menu iniziale viene visualizzato ● e la riproduzione ha inizio.

Se la riproduzione non ha inizio automaticamente, selezionare ● nella categoria [Video], [Musica] o [Foto], quindi premere +.

### Utilizzo di BONUSVIEW/BD-LIVE

Alcuni BD-ROM con “BD-LIVE Logo\*” presentano contenuti supplementari e altri dati che è possibile scaricare.

\* BD-LIVE™

- 1 Preparare il sistema per BONUSVIEW/BD-LIVE.**
  - Collegare l’unità a una rete (pagina 24).
  - Impostare [Connessione Internet per BD] su [Consenti] (pagina 55).

- 2 Inserire un BD-ROM con BONUSVIEW/BD-LIVE.**

Il metodo di funzionamento è diverso a seconda del disco. Consultare le istruzioni per l’uso del disco.

#### Suggerimento

- Eliminare i dati inutili dalla memoria interna o dalla memoria USB. Selezionare [Cancella dati BD] in [Video] per eliminare i dati non necessari. Se si utilizza una memoria USB come posizione di archiviazione locale, tutti i dati salvati nella cartella [BUDA/BUDB] vengono eliminati.

### Visualizzazione delle informazioni di riproduzione

È possibile visualizzare le informazioni di riproduzione premendo DISPLAY.

Le informazioni visualizzate dipendono dal tipo di disco e dallo stato del lettore.

Esempio: durante la riproduzione di un BD-ROM

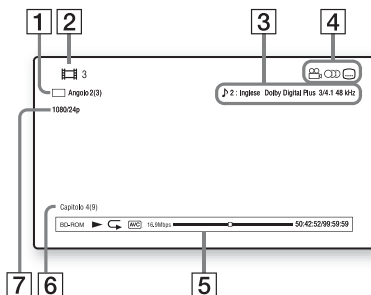

- 1 Angolazione attualmente selezionata
- 2 Numero o nome del titolo
- 3 Impostazione dell’audio correntemente selezionata
- 4 Funzioni disponibili (● angolazione, ● audio, ● sottotitoli)
- 5 Informazioni di riproduzione  
Comprendono il tipo di disco, il modo di riproduzione, il tipo di ripetizione, il codec video, la velocità in bit, la barra di stato della riproduzione, il tempo di riproduzione e il tempo totale
- 6 Numero di capitolo

## Riproduzione da un dispositivo USB

È possibile riprodurre file video, musicali e foto sul dispositivo USB collegato.

Per informazioni sui tipi di file riproducibili, vedere “Tipi di file riproducibili” (pagina 70).

### 1 Collegare il dispositivo USB alla porta (USB) sull'unità.

Consultare le istruzioni per l'uso del dispositivo USB prima del collegamento.

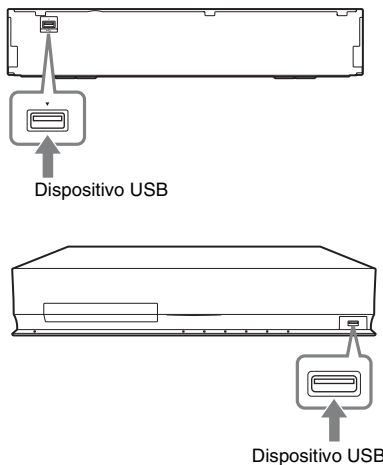

### 2 Premere ←/→ per selezionare [Video], [Musica] o [Foto].

### 3 Premere ↑/↓ per selezionare [Disp. USB (davanti)] o [Disp. USB (dietro)], quindi premere ⊕.

#### Nota

- Non rimuovere il dispositivo USB durante l'uso. Per evitare di danneggiare i dati o il dispositivo USB, spegnere il sistema durante il collegamento o la rimozione del dispositivo USB.

## Utilizzo di un iPod

È possibile ascoltare l'audio e caricare la batteria di un iPod attraverso il sistema.

### Modelli di iPod compatibili

I modelli di iPod compatibili sono indicati di seguito. Prima di utilizzare il sistema, aggiornare l'iPod con il software più recente.

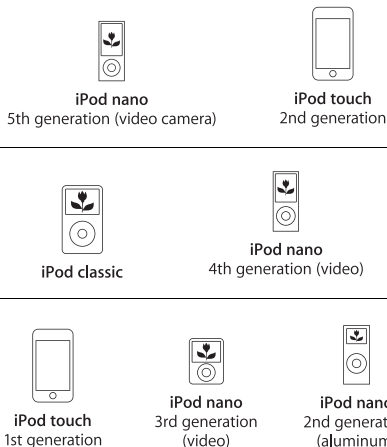

### 1 Collegare l'iPod alla porta anteriore (USB) sull'unità utilizzando il cavo USB dell'iPod.

### 2 Premere ←/→ per selezionare [Musica].

### 3 Premere ↑/↓ per selezionare [iPod (davanti)], quindi premere ⊕.

L'audio dell'iPod viene riprodotto sul sistema.

È possibile comandare l'iPod utilizzando i tasti sul telecomando.

Per i dettagli sulle operazioni, consultare le istruzioni per l'uso dell'iPod.

## Per comandare l'iPod con il telecomando

È possibile comandare l'iPod utilizzando i tasti sul telecomando. Nella seguente tabella sono mostrati, a titolo esemplificativo, i tasti che possono essere utilizzati.

Premere	Funzionamento
▶,	Stessa operazione del tasto ▶/   dell'iPod.
■	Pausa.
◀◀ o ▶▶	Riavvolgimento o avanzamento rapido.
◀◀◀ o ▶▶▶	Stessa operazione dei tasti ◀◀◀ o ▶▶▶ dell'iPod.
DISPLAY, RETURN, ←	Stessa operazione del tasto MENU dell'iPod.
↑/↓	Stessa operazione della rotellina dell'iPod.
⊕, →	Stessa operazione del tasto centrale dell'iPod.

### Nota

- L'iPod viene ricaricato quando è collegato al sistema acceso.
- Non è possibile trasferire brani sull'iPod.
- Sony non si assume responsabilità in caso di perdita o danneggiamento dei dati registrati su un iPod collegato all'unità.
- Il prodotto è stato studiato specificamente per l'utilizzo con un iPod ed è stato certificato come conforme agli standard di prestazioni di Apple.
- Non rimuovere l'iPod durante l'uso. Per evitare la corruzione dei dati o il danneggiamento dell'iPod, spegnere il sistema durante il collegamento o la rimozione dell'iPod.

## Riproduzione in rete

### Video Internet BRAVIA in streaming

Video Internet BRAVIA è un gateway per la trasmissione all'unità del contenuto Internet selezionato e di diverse fonti di intrattenimento su richiesta.

#### 1 Preparare il sistema per Video Internet BRAVIA.

Collegare l'unità a una rete (pagina 24).

#### 2 Premere ◀/→ per selezionare [Video], [Musica] o [Foto].

#### 3 Premere ↑/↓ per selezionare l'icona di un provider di contenuto Internet, quindi premere ⊕.

Se l'elenco del contenuto Internet non è stato recuperato, è visibile l'icona di contenuto non acquisito o l'icona "nuovo".

### Per utilizzare il pannello di controllo

Il pannello di controllo viene visualizzato all'avvio della riproduzione del file video. Gli elementi visualizzati dipendono dai provider di contenuto Internet.

Per ripetere la visualizzazione, premere DISPLAY.

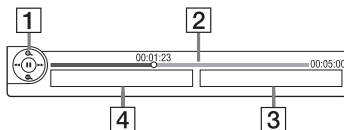

- 1 Display di controllo  
Premere ◀/↑/↓/→ o ⊕ per le operazioni di riproduzione.
- 2 Barra di stato della riproduzione  
Barra di stato, cursore che indica la posizione corrente, tempo di riproduzione, durata del file video
- 3 Nome del file video successivo
- 4 Nome e classificazione del file video attualmente selezionato

# Opzioni disponibili

Premendo OPTIONS vengono visualizzate diverse impostazioni e operazioni di riproduzione. Le voci disponibili sono diverse a seconda della situazione.

## Opzioni comuni

Voci	Dettagli
[El. cronologia riprod.]	Consente di visualizzare titoli/brani nella cronologia di riproduzione di un BD-ROM/DVD-ROM/CD-DA (CD musicale) utilizzando la tecnologia Gracenote.
[Cerca la cronologia]	Consente di cercare le informazioni relative in base alle parole chiave da Gracenote tramite il Display informazioni (solo modelli destinati a Russia, Thailandia e Taiwan).
[Cerca il contenuto]	Consente di cercare il contenuto di video Internet BRAVIA in base alle parole chiave da Gracenote tramite il Display informazioni (solo modelli destinati a Russia, Thailandia e Taiwan).
[Impost. ripetizione]	Consente di impostare la riproduzione ripetuta.
[Elenco Preferiti]	Consente di visualizzare Elenco Preferiti.
[Riproduci/Arresta]	Consente di avviare o interrompere la riproduzione.
[Riproduci da inizio]	Consente di riprodurre l'elemento dall'inizio.
[Display informazioni]	Consente di visualizzare informazioni sul BD-ROM/DVD-ROM/CD-DA (CD musicale) utilizzando la tecnologia Gracenote.
[Aggiungi a Preferiti]	Consente di aggiungere contenuto Internet a Elenco Preferiti.
[Rimuovi da Preferiti]	Consente di cancellare il contenuto Internet da Elenco Preferiti.

## Solo [Video]

Voci	Dettagli
[Impostazioni video]	<ul style="list-style-type: none"><li>• [Modo qualità immagine]: consente di selezionare le impostazioni dell'immagine per diversi tipi di illuminazione dell'ambiente.</li><li>• [FNR]: consente di ridurre i disturbi casuali visualizzati nell'immagine.</li><li>• [BNR]: consente di ridurre i disturbi a mosaico nell'immagine.</li><li>• [MNR]: consente di ridurre i disturbi minori lungo i contorni dell'immagine (sfarfallio).</li></ul>
[Riproduzione/Pausa]	Consente di avviare o sospendere temporaneamente la riproduzione.
[Menu principale]	Consente di visualizzare il menu principale dei dischi BD o DVD.
[Menu/Menu a comparsa]	Consente di visualizzare il menu a comparsa dei dischi BD-ROM o il menu dei dischi DVD.
[Ricerca titolo]	Consente di cercare un titolo su un BD-ROM/DVD VIDEO e di avviare la riproduzione dall'inizio.
[Ricerca capitolo]	Consente di cercare un capitolo e di avviare la riproduzione dall'inizio.
[Angolo]	Consente di passare ad altri angoli di visualizzazione quando su un BD-ROM/DVD VIDEO sono registrate più angolazioni.

## Solo [Musica]

Voci	Dettagli
[Agg. BGM proiez. dia.]	Consente di registrare file musicali nella memoria USB come musica di sottofondo durante una proiezione di diapositive (solo modelli destinati a Russia, Thailandia e Taiwan).



## Solo [Foto]

Voci	Dettagli
[Proiez. diapo.]	Consente di avviare una presentazione.
[Vel. proiezione diapo.]	Consente di modificare la velocità della presentazione.
[Effetto della proiezione diapositive]	Consente di impostare l'effetto per la riproduzione di una presentazione (solo modelli destinati a Russia, Thailandia e Taiwan).
[BGM proiezione diapo.]	Consente di impostare la musica di sottofondo per proiezioni di diapositive. È possibile impostare solo CD-DA (CD musicali) o musica di sottofondo registrata per proiezioni di diapositive (solo modelli destinati a Russia, Thailandia e Taiwan).
[Ruota a sinistra]	Consente di ruotare la fotografia in senso antiorario di 90°.
[Ruota a destra]	Consente di ruotare la fotografia in senso orario di 90°.
[Visione immag.]	Consente di visualizzare l'immagine selezionata.

## Regolazione del ritardo tra riproduzione dell'audio e delle immagini

### (A/V SYNC)

Se il suono risulta sfasato rispetto alle immagini visualizzate sullo schermo del televisore, è possibile sincronizzare suoni e immagini regolando il ritardo fra riproduzione dell'audio e delle immagini.

- 1** Premere **SYSTEM MENU**.
- 2** Premere più volte **↑/↓** fino a quando non viene visualizzata l'indicazione **"A/V SYNC"** sul display del pannello frontale, quindi premere **+** o **→**.

- 3** Premere **↑/↓** per regolare il ritardo tra l'immagine e l'audio.

È possibile regolare da 0 ms a 300 ms a incrementi di 25 ms.

- 4** Premere **+**.

L'impostazione viene configurata.

- 5** Premere **SYSTEM MENU**.

Il menu del sistema viene disattivato.

#### Nota

- A seconda del flusso di input, A/V SYNC potrebbe essere inefficace.

## Regolazione audio

# Selezione dell'effetto in base alla sorgente

È possibile selezionare un modo audio adatto per i film o la musica.

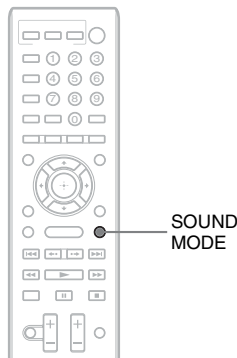

**Premere più volte SOUND MODE durante la riproduzione fino a quando il modo desiderato non viene visualizzato sul display del pannello frontale.**

- “**AUTO**”: il sistema seleziona automaticamente il modo “**MOVIE**” o “**MUSIC**” per produrre l'effetto audio in base al disco o al flusso audio.
- “**MOVIE**”: il sistema fornisce l'audio per i film.
- “**MUSIC**”: il sistema fornisce l'audio per la musica.
- “**SPORTS**”: il sistema aggiunge il riverbero per i programmi sportivi.
- “**NEWS**”: il sistema fornisce l'audio per i programmi con dialoghi, ad esempio i notiziari.
- “**GAME ROCK**”: il sistema fornisce l'audio per i giochi con musica e ritmo.

### Nota

- A seconda del disco o della sorgente, quando si seleziona “**AUTO**”, l'inizio del suono potrebbe essere tagliato a causa della selezione automatica della modalità ottimale da parte del sistema. Per evitare che il suono venga tagliato, selezionare una voce diversa da “**AUTO**”.

- A seconda del flusso di input, il modo audio potrebbe essere inefficace.
- Quando si cambia il modo audio durante l'uso del ricevitore S-AIR, è possibile che l'audio del ricevitore S-AIR salti.
- Durante la riproduzione di un Super Audio CD, la funzione non è disponibile.

# Selezione del formato audio, di brani registrati in più lingue o del canale

Quando il sistema riproduce un BD/DVD VIDEO o un DATA CD/DATA DVD (file video DivX) registrato in più formati audio (PCM, Dolby Digital, MPEG audio o DTS) o con tracce in più lingue, è possibile cambiare il formato dell'audio o la lingua.

Con i CD, è possibile selezionare il suono dal canale destro o dal canale sinistro e ascoltare il suono del canale selezionato con entrambi i diffusori sinistro e destro.

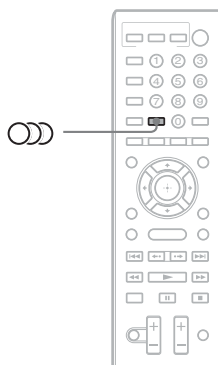

**Premere più volte  durante la riproduzione per selezionare il segnale audio desiderato.**

Sullo schermo del televisore viene visualizzata la schermata delle informazioni audio.

## ■ BD/DVD VIDEO

A seconda del BD/DVD VIDEO, la scelta della lingua è diversa.

Se viene visualizzato un numero di 4 cifre, questo indica un codice di lingua. Vedere “Elenco dei codici delle lingue” (pagina 74) per conoscere la lingua cui corrisponde il codice. Se la stessa lingua viene visualizzata due o più volte, il BD/DVD VIDEO è registrato in più formati audio.

## ■ DVD-VR

Vengono visualizzati i tipi di tracce audio registrate sul disco.

Esempio:

- [♪ Stereo]
- [♪ Stereo (Audio1)]
- [♪ Stereo (Audio2)]
- [♪ Princip.]
- [♪ Second.]
- [♪ Princip./Second.]

### Nota

- [♪ Stereo (Audio1)] e [♪ Stereo (Audio2)] non vengono visualizzati quando è registrato un solo flusso audio sul disco.

## ■ DATA CD (file video DivX)/DATA DVD (file video DivX)

La scelta del formato del segnale audio per i DATA CD e DATA DVD dipende dal file video DivX contenuto sul disco. Il formato viene visualizzato sullo schermo del televisore.

## ■ CD

- [♪ Stereo]: audio stereofonico standard.
- [♪ 1/S]: audio del canale sinistro (monofonico).
- [♪ 2/D]: audio del canale destro (monofonico).

# Ascolto dell'audio con tecnologia Multiplex

## (DUAL MONO)

Se il sistema riceve o riproduce un segnale Multiplex con codifica audio Dolby Digital, è possibile ascoltare l'audio con un effetto cinematografico denominato Multiplex.

### Nota

- Per ricevere il segnale Dolby Digital, collegare un televisore o un altro componente all'unità utilizzando un cavo digitale ottico o coassiale (pagine 21, 22). Se il televisore è compatibile con la funzione Audio Return Channel (pagina 47), è possibile ricevere un segnale Dolby Digital attraverso un cavo HDMI.

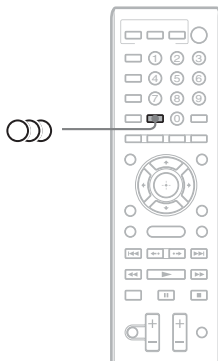

**Premere più volte  finché sul display del pannello frontale non viene visualizzato il segnale desiderato.**

- “MAIN”: viene riprodotto l'audio nella lingua principale.
- “SUB”: viene riprodotto l'audio nella lingua secondaria.
- “MAIN/SUB”: viene riprodotto l'audio misto nelle lingue principale e secondaria.

## Gestione degli effetti sonori

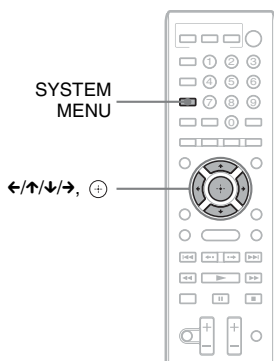

## Rafforzamento delle frequenze dei bassi

È possibile rafforzare le frequenze dei bassi.

- 1** Premere **SYSTEM MENU**.
- 2** Premere più volte **↑/↓** fino a quando non viene visualizzata l'indicazione **"D.BASS"** sul display del pannello frontale, quindi premere **(+) o →**.
- 3** Premere **↑/↓** per selezionare un'impostazione.
  - **"D.BASS ON"**: funzione attivata.
  - **"D.BASS OFF"**: funzione disattivata.
- 4** Premere **SYSTEM MENU**.

Il menu del sistema viene disattivato.

## Ascolto dell'audio a basso volume

È possibile riprodurre effetti sonori o dialoghi con risultati analoghi a quelli di una sala cinematografica, anche a basso volume. È utile per la visione notturna dei film.

- 1** Premere **SYSTEM MENU**.
- 2** Premere più volte **↑/↓** fino a quando non viene visualizzata l'indicazione **"NIGHT MODE"** sul display del pannello frontale, quindi premere **(+) o →**.
- 3** Premere **↑/↓** per selezionare un'impostazione.
  - **"NIGHT ON"**: funzione attivata.
  - **"NIGHT OFF"**: funzione disattivata.
- 4** Premere **SYSTEM MENU**.

Il menu del sistema viene disattivato.

### Nota

- Quando l'audio viene emesso dal diffusore centrale, l'effetto è più pronunciato e consente di ascoltare più facilmente i dialoghi. Quando l'audio non viene emesso dal diffusore centrale, il sistema regola in modo ottimale il volume.

## Ascolto della radio

È possibile ascoltare la radio con i diffusori del sistema.

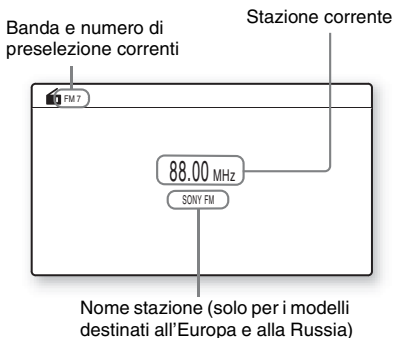
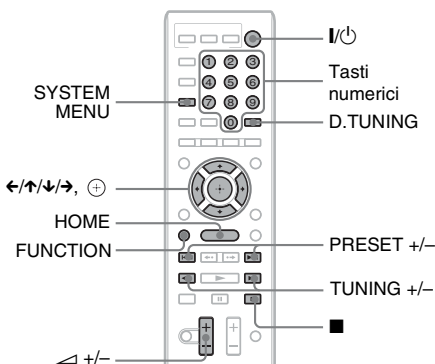

**1** Premere più volte **FUNCTION** finché sul display del pannello frontale viene visualizzata l'indicazione "TUNER FM".

**2** Selezionare la stazione radio.

### Sintonizzazione automatica

Tenere premuto **TUNING +/-** finché non ha inizio la ricerca automatica.

Sullo schermo del televisore viene visualizzato [Sintonizzazione automatica]. La ricerca si interrompe quando il sistema si sintonizza su una stazione.

Per interrompere manualmente la sintonizzazione automatica, premere **TUNING +/-** o ■.

### Sintonizzazione manuale

Premere più volte **TUNING +/-**.

**3** Regolare il volume premendo ▲ +/-.

### Se un programma FM è disturbato

Se un programma FM è disturbato, è possibile selezionare la ricezione monofonica. Viene eliminato l'effetto stereo, ma la ricezione è migliore.

**1** Premere **SYSTEM MENU**.

**2** Premere più volte **↑/↓** fino a quando non viene visualizzata l'indicazione "FM MODE" sul display del pannello frontale.

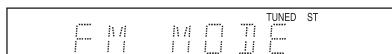

**3** Premere ⊕ o →.

**4** Premere **↑/↓** per selezionare "MONO".

- "STEREO": ricezione stereofonica.
- "MONO": ricezione monofonica.

**5** Premere **SYSTEM MENU**.

Il menu del sistema viene disattivato.

### Spegnimento della radio

Premere I/⏻.

## Preselezione delle stazioni radio

È possibile preimpostare fino a 20 stazioni. Prima della sintonizzazione, si raccomanda di abbassare il volume al minimo.

**1** Premere più volte **FUNCTION** finché sul display del pannello frontale viene visualizzata l'indicazione "TUNER FM".

**2** Tenere premuto **TUNING +/-** finché non ha inizio la ricerca automatica.

La ricerca si interrompe quando il sistema si sintonizza su una stazione.

**3** Premere **SYSTEM MENU**.

- 4** Premere più volte  $\uparrow/\downarrow$  fino a quando non viene visualizzata l'indicazione "MEMORY" sul display del pannello frontale, quindi premere  $\oplus$  o  $\rightarrow$ .

Sul display del pannello frontale viene visualizzato un numero di preselezione.



- 5** Premere  $\uparrow/\downarrow$  per selezionare il numero di preselezione desiderato.



**Suggerimento**

• È possibile selezionare il numero di preselezione con i tasti numerici.

- 6** Premere  $\oplus$ .

Sul display del pannello frontale viene visualizzata l'indicazione "COMPLETE" e la stazione viene memorizzata.

- 7** Ripetere i punti da 2 a 6 per memorizzare altre stazioni.

- 8** Premere SYSTEM MENU.

Il menu del sistema viene disattivato.

## Modifica del numero di preselezione

Selezionare il numero di preselezione desiderato premendo PRESET +/-, quindi eseguire la procedura dal punto 3.

## Selezione della stazione programmata

- 1** Premere più volte FUNCTION finché sul display del pannello frontale viene visualizzata l'indicazione "TUNER FM".

La radio si sintonizza sull'ultima stazione ricevuta.

- 2** Premere più volte PRESET +/- per selezionare la stazione programmata.

Il numero di preselezione e la frequenza vengono visualizzati sullo schermo del televisore e sul display del pannello frontale.

Ad ogni pressione del tasto, il sistema si sintonizza su una stazione programmata.

**Suggerimento**

• È possibile selezionare il numero della stazione programmata con i tasti numerici.

## Selezione di una stazione radio immettendo direttamente una frequenza

Quando si conoscono le frequenze, è possibile selezionare le stazioni radio immettendo direttamente le frequenze.

- 1** Premere più volte FUNCTION finché sul display del pannello frontale viene visualizzata l'indicazione "TUNER FM".
- 2** Premere D.TUNING.
- 3** Premere i tasti numerici per selezionare le frequenze.
- 4** Premere  $\oplus$ .

## Utilizzo del sistema dati radio (RDS)

*(Solo per i modelli destinati all'Europa e alla Russia)*

### RDS (Sistema dati radio)

Il sistema dati radio (RDS) è un servizio di trasmissione che permette alle stazioni radio di inviare informazioni aggiuntive oltre al normale segnale di programma. Questo sintonizzatore dispone di comode funzionalità RDS, come la visualizzazione del nome della stazione.

Il nome della stazione viene visualizzato anche sullo schermo TV.

## Ricezione di trasmissioni RDS

### Selezionare una stazione dalla banda FM.

Quando viene sintonizzata una stazione che fornisce servizi RDS, il nome della stazione\* viene visualizzato sul display del pannello frontale.

\* Se non si riceve una trasmissione RDS, il nome della stazione non viene visualizzato sul display del pannello frontale.

#### Nota

- RDS potrebbe non funzionare correttamente se la stazione sintonizzata non trasmette correttamente il segnale RDS, o se il segnale è debole.
- Non tutte le stazioni FM forniscono il servizio RDS, né lo stesso tipo di servizi. Se non si conosce il sistema RDS, consultare le stazioni radio locali per ulteriori informazioni sui servizi RDS nella zona.

#### Suggerimento

- Durante la ricezione di una trasmissione RDS, premere DISPLAY per cambiare la visualizzazione sul display del pannello frontale scegliendo tra nome della stazione e frequenza.

## Uso di un prodotto S-AIR

All'acquisto del prodotto S-AIR è necessario eseguire le seguenti impostazioni per attivare la trasmissione wireless.

### Informazioni sui prodotti S-AIR

Esistono due tipi di prodotti S-AIR.

- **Unità principale S-AIR** (questa unità): consente la trasmissione dell'audio. È possibile utilizzare fino a tre unità principali S-AIR (il numero di unità principali S-AIR utilizzabili dipende dall'ambiente di utilizzo).
- **Sotto-unità S-AIR**: consente la ricezione dell'audio.
  - **Amplificatore surround (opzionale)**: consente di trasmettere in modalità wireless l'audio del diffusore surround.
  - **Ricevitore S-AIR (opzionale)**: consente di trasmettere l'audio del sistema in un'altra stanza.

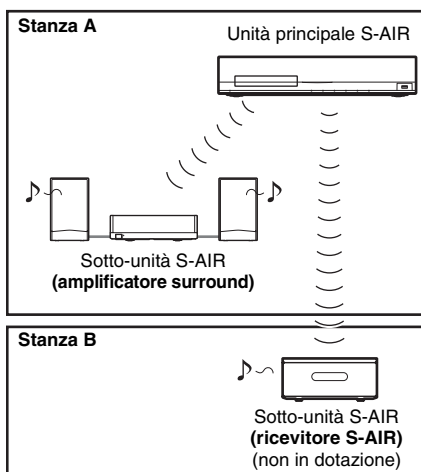

## Inserimento del trasmettitore/transricevitore wireless

Per utilizzare la funzione S-AIR è necessario inserire il trasmettitore wireless nell'unità e il transricevitore wireless nella sotto-unità S-AIR.

### Nota

- Durante l'inserimento del trasmettitore/transricevitore wireless, verificare che il cavo di alimentazione CA non sia collegato a una presa a muro.
- Non toccare i terminali del trasmettitore/transricevitore wireless.

### Per inserire il trasmettitore wireless nell'unità

#### 1 Rimuovere le viti sotto il simbolo ⚠.

Retro dell'unità

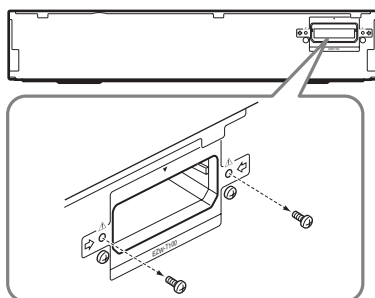

### Nota

- Rimuovere le viti indicate nella figura. Non rimuovere altre viti.

#### 2 Inserire il trasmettitore wireless.

Retro dell'unità

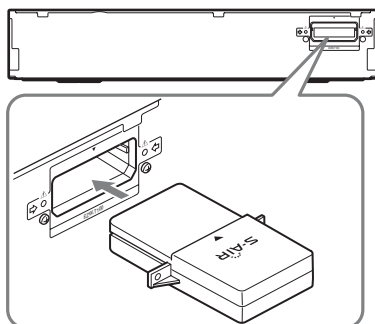



**Nota**

- Inserire il trasmettitore wireless con il logo S-AIR rivolto verso l'alto.
- Inserire il trasmettitore wireless in modo che i simboli ▼ siano allineati.
- Non inserire componenti diversi dal trasmettitore wireless nello slot EZW-T100.

### 3 Riutilizzare le stesse viti per fissare il trasmettitore wireless.

Retro dell'unità

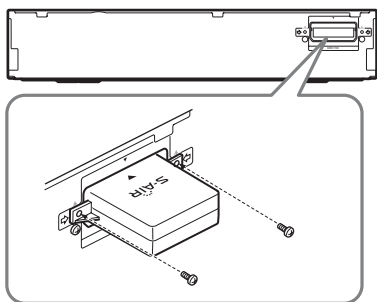
**Nota**

- Non utilizzare altre viti per fissare il trasmettitore wireless.

### Per inserire il transceiver wireless nella sotto-unità S-AIR

Per i dettagli sull'installazione del transceiver wireless nella sotto-unità S-AIR, ad esempio un amplificatore surround o un ricevitore S-AIR, consultare le istruzioni per l'uso della sotto-unità S-AIR.

**Suggerimento**

- Se si modifica la configurazione S-AIR, Sony consiglia di eseguire [Calibrazione automatica]. Per ulteriori informazioni, vedere "Calibrazione automatica delle impostazioni appropriate" (pagina 47).

## Impostazione di S-AIR ID per attivare la trasmissione wireless

*Per l'amplificatore surround*

*Per il ricevitore S-AIR*

È possibile attivare la trasmissione wireless semplicemente facendo corrispondere l'ID dell'unità e della sotto-unità S-AIR.

### Per impostare l'ID dell'unità

- 1 Premere I/⏻ sull'unità.**  
Il sistema si accende.
- 2 Premere HOME.**  
Sullo schermo del televisore viene visualizzato il menu iniziale.
- 3 Premere ←/→ per selezionare [Impostaz.]** 
- 4 Premere ↑/↓ per selezionare [Impostazioni sistema], quindi premere ⊕.**
- 5 Premere ↑/↓ per selezionare [Impostazioni S-AIR], quindi premere ⊕.**  
Viene visualizza la schermata [Impostazioni S-AIR].
- 6 Premere ↑/↓ per selezionare [ID], quindi premere ⊕.**
- 7 Premere ↑/↓ per selezionare l'ID desiderato.**  
È possibile selezionare qualsiasi ID (A, B o C).
- 8 Premere ⊕.**  
L'impostazione viene configurata.
- 9 Impostare la sotto-unità S-AIR sullo stesso ID.**  
La trasmissione wireless viene attivata come indicato di seguito (esempio):

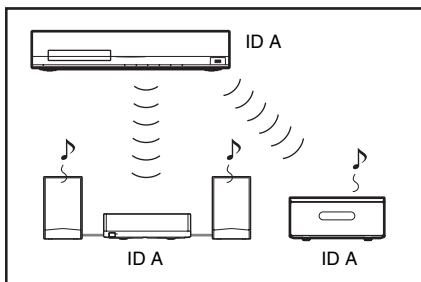

## Per impostare l'ID dell'amplificatore surround

Consultare le istruzioni per l'uso dell'amplificatore surround.

## Per impostare l'ID del ricevitore S-AIR

Consultare le istruzioni per l'uso del ricevitore S-AIR.

## Per utilizzare un sistema a 7.1 canali

È possibile ottenere il realistico effetto audio surround a 7.1 canali utilizzando il kit per diffusori surround wireless (Wireless Surround Speaker Kit) (WAHT-SBP2, opzionale). Per i dettagli, consultare le istruzioni per l'uso del kit per diffusori surround wireless (Wireless Surround Speaker Kit).

In questo caso, impostare [Surround post.] in [Impostazioni diffusori] su [Si] (pagina 49).

## Riproduzione dell'audio del sistema in un'altra stanza

### Per il ricevitore S-AIR

È possibile ascoltare l'audio del sistema in un'altra stanza utilizzando il ricevitore S-AIR.

#### 1 Premere HOME.

Sullo schermo del televisore viene visualizzato il menu iniziale.

#### 2 Premere $\leftarrow/\rightarrow$ per selezionare [Impostaz.].

#### 3 Premere $\uparrow/\downarrow$ per selezionare [Impostazioni sistema], quindi premere $\oplus$ .

#### 4 Premere $\uparrow/\downarrow$ per selezionare [Impostazioni S-AIR], quindi premere $\oplus$ .

Viene visualizzata la schermata [Impostazioni S-AIR].

#### 5 Premere $\uparrow/\downarrow$ per selezionare [Modo], quindi premere $\oplus$ .

#### 6 Premere $\uparrow/\downarrow$ per selezionare l'impostazione desiderata.

- [Party]: il ricevitore S-AIR trasmette l'audio in base alle funzioni impostate sull'unità.
- [Separato]: è possibile impostare la funzione desiderata per il ricevitore S-AIR senza cambiare le funzioni dell'unità.

#### 7 Premere $\oplus$ .

L'impostazione viene configurata.

#### 8 Se si seleziona [Separato] nel punto 6, premere S-AIR CH sul ricevitore S-AIR per selezionare la funzione.

La funzione del ricevitore S-AIR cambia come indicato di seguito.

“MAIN UNIT” → “TUNER FM” →  
“AUDIO” → ...

Per utilizzare la stessa funzione dell'unità, selezionare “MAIN UNIT”.

#### 9 Regolare il volume sul ricevitore S-AIR.

## Utilizzo del ricevitore S-AIR mentre l'unità è nel modo standby

### Per il ricevitore S-AIR

È possibile utilizzare il ricevitore S-AIR mentre l'unità è nella modalità Standby impostando [Attesa] su [On].

#### 1 Premere HOME.

Sullo schermo del televisore viene visualizzato il menu iniziale.

- 2** Premere  $\leftarrow/\rightarrow$  per selezionare  [Impostaz.].
- 3** Premere  $\uparrow/\downarrow$  per selezionare [Impostazioni sistema], quindi premere  $\oplus$ .
- 4** Premere  $\uparrow/\downarrow$  per selezionare [Impostazioni S-AIR], quindi premere  $\oplus$ .  
Viene visualizzata la schermata [Impostazioni S-AIR].
- 5** Premere  $\uparrow/\downarrow$  per selezionare [Attesa], quindi premere  $\oplus$ .
- 6** Premere  $\uparrow/\downarrow$  per selezionare l'impostazione desiderata.
  - [On]: è possibile utilizzare il ricevitore S-AIR mentre l'unità è nella modalità Standby o è accesa. Il consumo energetico nel modo standby aumenta.
  - [Off]: non è possibile utilizzare il ricevitore S-AIR mentre l'unità è nella modalità Standby.
- 7** Premere  $\oplus$ .  
L'impostazione viene configurata.

**Nota**

- Se si spegne il sistema mentre [Attesa] è impostato su [On], "S-AIR" lampeggia (se la trasmissione wireless tra l'unità e il ricevitore S-AIR non è attiva) o si illumina (se la trasmissione wireless tra l'unità e il ricevitore S-AIR è attiva) sul display del pannello frontale.

## Identificazione dell'unità con una sotto-unità S-AIR specifica (operazione di accoppiamento)

*Per l'amplificatore surround  
Per il ricevitore S-AIR*

Quando si utilizzano i prodotti S-AIR, se gli ID sono gli stessi, anche i vicini potrebbero ricevere l'audio del proprio sistema, oppure si potrebbe ricevere l'audio trasmesso dal sistema dei vicini. Per impedirlo, è possibile identificare l'unità con una sotto-unità S-AIR specifica effettuando l'operazione di collegamento.

Durante l'accoppiamento, la trasmissione wireless viene attivata solo tra l'unità e la sotto-unità S-AIR collegate.

- 1** Posizionare la sotto-unità S-AIR da collegare vicino all'unità.
- 2** Far corrispondere l'ID dell'unità e della sotto-unità S-AIR.
  - Per impostare l'ID dell'unità, vedere "Per impostare l'ID dell'unità" (pagina 41).
  - Per impostare l'ID dell'amplificatore surround, consultare le istruzioni per l'uso dell'amplificatore surround.
  - Per impostare l'ID del ricevitore S-AIR, vedere le istruzioni per l'uso del ricevitore S-AIR.
- 3** Premere HOME.  
Sullo schermo del televisore viene visualizzato il menu iniziale.
- 4** Premere  $\leftarrow/\rightarrow$  per selezionare  [Impostaz.].
- 5** Premere  $\uparrow/\downarrow$  per selezionare [Impostazioni sistema], quindi premere  $\oplus$ .
- 6** Premere  $\uparrow/\downarrow$  per selezionare [Impostazioni S-AIR], quindi premere  $\oplus$ .  
Viene visualizzata la schermata [Impostazioni S-AIR].
- 7** Premere  $\uparrow/\downarrow$  per selezionare [Accoppiamento], quindi premere  $\oplus$ .
- 8** Avviare il collegamento della sotto-unità S-AIR.
  - **Per l'amplificatore surround**  
Consultare le istruzioni per l'uso dell'amplificatore surround.
  - **Per il ricevitore S-AIR**  
Consultare le istruzioni per l'uso del ricevitore S-AIR.

## 9 Premere ←/→ per selezionare [Avvio], quindi premere ⊕.

La procedura di accoppiamento viene avviata.

L'indicatore PAIRING dell'amplificatore surround lampeggia quando ha inizio la procedura di accoppiamento.

Quando la trasmissione wireless è attivata, l'indicatore PAIRING dell'amplificatore surround si accende.

Per annullare l'accoppiamento, selezionare [Annulla].

### Nota

- Eseguire il collegamento entro qualche minuto dall'esecuzione del punto 9. Diversamente, [Connessione non riuscita. Riprovare?] viene visualizzato sullo schermo del televisore. Per continuare la connessione, selezionare [OK] e premere ⊕, quindi ripetere la procedura dal punto 8. Per annullare l'accoppiamento, selezionare [Annulla].

## Per annullare il collegamento

Modificare l'ID dell'unità principale e della sotto-unità (pagina 41).

## Se la trasmissione wireless è instabile

### Per l'amplificatore surround Per il ricevitore S-AIR

Se si utilizzano più sistemi wireless, ad esempio una LAN wireless o Bluetooth, la trasmissione dei segnali S-AIR o di altri segnali wireless può essere instabile. In questo caso, la trasmissione può essere migliorata cambiando la seguente impostazione [Modifica RF].

## 1 Premere HOME.

Sullo schermo del televisore viene visualizzato il menu iniziale.

## 2 Premere ←/→ per selezionare [Impostaz.].

## 3 Premere ↑/↓ per selezionare [Impostazioni sistema], quindi premere ⊕.

## 4 Premere ↑/↓ per selezionare [Impostazioni S-AIR], quindi premere ⊕.

Viene visualizzata la schermata [Impostazioni S-AIR].

## 5 Premere ↑/↓ per selezionare [Modifica RF], quindi premere ⊕.

## 6 Premere ↑/↓ per selezionare l'impostazione desiderata, quindi premere ⊕.

- [Auto]: normalmente, selezionare questa opzione. Il sistema cambia automaticamente [Modifica RF] in [On] oppure [Off].
- [On]: il sistema trasmette l'audio ricercando il canale migliore per la trasmissione.
- [Off]: il sistema trasmette l'audio fissando il canale per la trasmissione.

## 7 Premere ⊕.

L'impostazione viene configurata.

## 8 Se si imposta [Modifica RF] su [Off], selezionare l'ID in modo che la trasmissione wireless sia più stabile (pagina 41).

### Nota

- Nella maggior parte dei casi non è necessario cambiare questa impostazione.
  - Se [Modifica RF] è impostato su [Off], la trasmissione tra l'unità e la sotto-unità S-AIR può essere eseguita utilizzando uno dei seguenti canali.
  - S-AIR ID A: canale equivalente per il canale IEEE 802.11b/g 1
  - S-AIR ID B: canale equivalente per il canale IEEE 802.11b/g 6
  - S-AIR ID C: canale equivalente per il canale IEEE 802.11b/g 11
- La trasmissione può essere migliorata cambiando il canale di trasmissione (frequenza) degli altri sistemi wireless. Per ulteriori informazioni, consultare le istruzioni per l'uso dell'altro sistema wireless.

# Uso della funzione Controllo per HDMI per “BRAVIA” Sync

Questa funzione è disponibile sui televisori dotati della funzione “BRAVIA” Sync. Collegando componenti Sony compatibili con la funzione Controllo per HDMI per mezzo di un cavo HDMI, è possibile semplificare le operazioni come segue:

- Spegnimento del sistema (pagina 46)
- Riproduzione One-Touch (pagina 46)
- Modalità Theatre (pagina 46)
- Controllo audio del sistema (pagina 46)
- Limite Volume (pagina 47)
- Audio Return Channel (pagina 47)
- Controllo agevole del telecomando (pagina 47)
- Abbinamento della lingua (pagina 47)

Controllo per HDMI è una funzione di controllo reciproco standard utilizzata da CEC (Consumer Electronics Control) per HDMI (High-Definition Multimedia Interface).

La funzione Controllo per HDMI non è disponibile quando si collega il sistema a un componente che non è compatibile con la funzione Controllo per HDMI.

Sul telecomando del sistema sono presenti comodi pulsanti per gestire il televisore, ad esempio THEATRE, ONE-TOUCH PLAY e TV I/⏻. Per ulteriori informazioni, consultare “Telecomando” (pagina 11) e le istruzioni per l’uso del televisore.

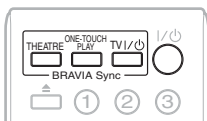

### Nota

- In base al componente collegato, la funzione Controllo per HDMI potrebbe non essere disponibile. Fare riferimento alle istruzioni per l’uso in dotazione con il componente.
- La funzione Controllo per HDMI potrebbe non essere utilizzabile se si collega un componente non prodotto da Sony, anche se tale componente è compatibile con la funzione Controllo per HDMI.

## Preparazione per l’uso della funzione Controllo per HDMI

### (Controllo per HDMI - Impostazione semplice)

Se il televisore è compatibile con la funzione Controllo per HDMI - Impostazione semplice, è possibile configurare automaticamente la funzione [Controllo per HDMI] del sistema impostandola sul televisore. Per ulteriori informazioni, consultare le istruzioni per l’uso del televisore.

Se il televisore non è compatibile con la funzione Controllo per HDMI - Impostazione semplice, impostare manualmente la funzione Controllo per HDMI sul sistema e sul televisore.

### Nota

- Per ulteriori informazioni sull’impostazione del televisore, consultare le relative istruzioni per l’uso.

**1 Assicurarsi che il sistema e il televisore siano collegati con un cavo HDMI.**

**2 Accendere il televisore e premere I/⏻ per accendere il sistema.**

**3 Impostare la funzione Controllo per HDMI per il sistema e il televisore.**

La funzione Controllo per HDMI viene attivata contemporaneamente sul sistema e sul televisore.

## Per attivare/disattivare manualmente la funzione [Controllo per HDMI]

**1 Premere HOME.**

Sullo schermo del televisore viene visualizzato il menu iniziale.

- 2** Premere  $\leftarrow/\rightarrow$  per selezionare  [Impostaz.].
- 3** Premere  $\uparrow/\downarrow$  per selezionare [Impostazioni sistema], quindi premere  $\oplus$ .
- 4** Premere  $\uparrow/\downarrow$  per selezionare [Impostazioni HDMI], quindi premere  $\oplus$ .  
Viene visualizzata la schermata [Impostazioni HDMI].
- 5** Premere  $\uparrow/\downarrow$  per selezionare [Controllo per HDMI], quindi premere  $\oplus$ .
- 6** Premere  $\uparrow/\downarrow$  per selezionare l'impostazione, quindi premere  $\oplus$ .
  - [On]: funzione attivata.
  - [Off]: funzione disattivata.

## Spegnimento del sistema con il televisore

### (Spegnimento del sistema)

Quando il televisore viene spento utilizzando il tasto POWER sul telecomando del televisore o TV I/⏻ sul telecomando del sistema, il sistema viene spento automaticamente.

#### Nota

- Questa funzione dipende dalle impostazioni del televisore. Per ulteriori informazioni, consultare le istruzioni per l'uso del televisore.

## Visione di BD/DVD con la pressione di un singolo tasto

### (Riproduzione One-Touch)

#### Premere ONE-TOUCH PLAY.

Il sistema e il televisore si accendono, il televisore viene impostato sull'ingresso HDMI a cui è collegato il sistema e quest'ultimo avvia automaticamente la riproduzione del disco.

Anche la funzione Controllo audio del sistema viene attivata automaticamente.

Inoltre, quando si inserisce un disco, viene abilitata la riproduzione One-Touch. Se la riproduzione One-Touch non si avvia (nel caso di inserimento di un disco non compatibile con

la funzione di riproduzione automatica), premere ripetutamente FUNCTION per selezionare "BD/DVD", quindi premere  $\blacktriangleright$  o ONE-TOUCH PLAY.

## Uso del modalità Theatre

### (Modalità Theatre)

#### Premere THEATRE.

Se il televisore è compatibile con la modalità Theatre, è possibile ottenere immagini ottimali con una qualità audio adatta ai filmati; la funzione Controllo audio del sistema viene attivata automaticamente.

## Riproduzione dell'audio del televisore dai diffusori del sistema

### (Controllo audio del sistema)

È possibile semplificare le operazioni per ascoltare l'audio del televisore attraverso questo sistema.

Per utilizzare questa funzione, collegare il sistema e il televisore con un cavo audio e un cavo HDMI (pagine 20, 21).

È possibile utilizzare la funzione di controllo audio del sistema nel modo seguente:

- Quando il sistema è acceso, l'audio del televisore può essere trasmesso dai diffusori del sistema.
- Quando l'audio del televisore viene trasmesso dai diffusori del sistema, è possibile regolare il metodo di uscita verso i diffusori del televisore utilizzando il menu del televisore.
- Quando l'audio proveniente dal televisore viene emesso dai diffusori del sistema, è possibile regolare il volume e disattivare l'audio del sistema utilizzando il telecomando del televisore.

#### Nota

- Quando il televisore è nel modo PAP (Picture and Picture), la funzione di controllo audio del sistema non è utilizzabile.

- In base al televisore in uso, il livello di volume potrebbe essere visualizzato sullo schermo del televisore durante la regolazione. In questo caso, il livello del volume visualizzato sullo schermo del televisore e sul display del pannello frontale dell'unità potrebbero essere diversi.

## Impostazione del livello di volume massimo del sistema

### *(Limite Volume)*

Quando la funzione Controllo audio del sistema è attivata, potrebbe essere trasmesso un suono ad alto volume, in base al livello di volume del sistema. Per impedirlo, limitare il livello massimo del volume. Per ulteriori informazioni, vedere [Limite volume] (pagina 57).

## Ricezione del segnale audio digitale del televisore

### *(Audio Return Channel)*

Il sistema è in grado di ricevere il segnale audio digitale del televisore per mezzo di un cavo HDMI se il televisore è compatibile con la funzione Audio Return Channel. È possibile ascoltare l'audio del televisore attraverso il sistema con un singolo cavo HDMI. Per i dettagli, vedere [Audio Return Channel] (pagina 57).

## Utilizzo del sistema con il telecomando del televisore

### *(Controllo agevole del telecomando)*

È possibile controllare le funzioni di base del sistema utilizzando il telecomando quando sullo schermo del televisore è visualizzata l'uscita video del sistema. Per ulteriori informazioni, consultare le istruzioni per l'uso del televisore.

## Modifica della lingua per la visualizzazione su schermo del televisore

### *(Abbinamento della lingua)*

Quando si cambia la lingua della visualizzazione su schermo del televisore, dopo lo spegnimento e l'accensione viene inoltre modificata la lingua della visualizzazione su schermo del sistema.

## Calibrazione automatica delle impostazioni appropriate

### *[Calibrazione automatica]*

D. C. A. C. (Digital Cinema Auto Calibration) consente di impostare automaticamente l'audio surround più adatto.

#### **Nota**

- All'avvio di [Calibrazione automatica] il sistema emette un suono di prova ad alto volume. Non è consentito abbassare il volume. Tenere in considerazione la presenza di bambini o persone in prossimità.

- 1 Premere HOME.**  
Sullo schermo del televisore viene visualizzato il menu iniziale.
- 2 Premere ←/→ per selezionare  [Impostaz.].**
- 3 Premere ↑/↓ per selezionare [Impostazioni audio], quindi premere ⊕.**
- 4 Premere ↑/↓ per selezionare [Calibrazione automatica], quindi premere ⊕.**  
Viene visualizzato il display di conferma per [Calibrazione automatica].

## 5 Collegare il microfono di calibrazione alla presa A.CAL MIC sul pannello posteriore.

Impostare il microfono di calibrazione a livello dell'orecchio utilizzando un treppiede o simili (non in dotazione). La parte anteriore di ciascun diffusore dovrebbe essere rivolta verso il microfono di calibrazione, senza ostacoli tra i diffusori e il microfono di calibrazione.



## 6 Premere $\uparrow/\downarrow$ per selezionare [OK].

Per annullare, selezionare [Annulla].

## 7 Premere $\oplus$ .

Viene avviata [Calibrazione automatica].

Il sistema regola automaticamente le impostazioni dei diffusori.

Evitare rumori durante la misurazione di calibrazione.

### Nota

- Prima di eseguire [Calibrazione automatica], assicurarsi che l'amplificatore surround sia acceso e installato nella posizione appropriata. Se si installa l'amplificatore surround in una posizione non corretta, ad esempio in un'altra stanza, non è possibile ottenere una misurazione corretta.
- Quando si utilizza il kit per diffusori surround wireless (Wireless Surround Speaker Kit) (WAHT-SBP2, opzionale) per i diffusori surround posteriori (pagina 14), installare i diffusori nella posizione appropriata e accendere l'amplificatore surround. Per utilizzare i diffusori surround posteriori, impostare [Surround post.] in [Impostazioni diffusori] su [Si] (pagina 49).

## 8 Confermare i risultati di [Calibrazione automatica].

I diffusori collegati all'unità sono elencati con l'indicazione [Si] sullo schermo del televisore.

### Nota

- Nel caso la misurazione non riesca, seguire le indicazioni del messaggio e ripetere [Calibrazione automatica].
- La misura per [Subwoofer] è sempre [Si] e [Impostazioni diffusori] ritorna all'impostazione predefinita quando si esegue [Calibrazione automatica].

## 9 Premere $\uparrow/\downarrow$ per selezionare [OK] o [Annulla], quindi premere $\oplus$ .

### ■ La misurazione è avvenuta correttamente.

Scollegare il microfono di calibrazione e selezionare [OK]. Il risultato viene implementato.

### ■ La misurazione non è avvenuta correttamente.

Sequere le indicazioni, quindi selezionare [OK] per riprovare.

### Nota

- Durante l'uso di Calibrazione automatica:
  - Non spegnere il sistema.
  - Non premere alcun tasto.
  - Non cambiare il volume.
  - Non cambiare la funzione.
  - Non cambiare il disco.
  - Non inserire un disco.
  - Non scollegare il microfono di calibrazione.



# Impostazione dei diffusori

## [Impostazioni diffusori]

Per ottenere un effetto surround ottimale, è necessario impostare i collegamenti dei diffusori e la loro distanza dalla posizione di ascolto. Utilizzare quindi il segnale di prova per regolare il livello dei diffusori e ottenere una regolazione bilanciata.

### 1 Premere HOME.

Sullo schermo del televisore viene visualizzato il menu iniziale.

### 2 Premere ←/→ per selezionare [Impostaz.].

### 3 Premere ↑/↓ per selezionare [Impostazioni audio], quindi premere ⊕.

### 4 Premere ↑/↓ per selezionare [Impostazioni diffusori], quindi premere ⊕.

Viene visualizzata la schermata [Impostazioni diffusori].

### 5 Premere ↑/↓ per selezionare l'elemento, quindi premere ⊕.

Controllare le seguenti impostazioni.

## ■ [Collegamento]

Se i diffusori centrale o surround non sono collegati, impostare i parametri per [Centrale] e [Surround]. Le impostazioni del diffusore anteriore e del subwoofer sono fisse e non possono essere modificate.

Quando si utilizza il kit per diffusori surround wireless (Wireless Surround Speaker Kit) (WAHT-SBP2, opzionale) per i diffusori surround posteriori (pagina 14), impostare anche [Surround post.].

## [Anteriore]

[Si]

## [Centrale]

[Si]: normalmente, selezionare questa opzione.

[Senza]: selezionare questa opzione se non si utilizza un diffusore centrale.

## [Surround]

[Si]: normalmente, selezionare questa opzione.

[Senza]: selezionare questa opzione se non si utilizza un diffusore surround.

## [Surround post.]

[Si]: selezionare questa opzione se si utilizzano i diffusori surround posteriori.

[Senza]: selezionare questa opzione se non si utilizzano diffusori surround posteriori.

## [Subwoofer]

[Si]

## ■ [Distanza]

Quando si spostano i diffusori, configurare i parametri di distanza (A) dalla posizione di ascolto ai diffusori.

I parametri possono essere impostati su un valore compreso tra 0,0 e 7,0 metri.

I diffusori nella figura corrispondono alla seguente impostazione:

- ① Diffusore centrale
- ② Diffusore anteriore sinistro (L)
- ③ Diffusore anteriore destro (R)
- ④ Subwoofer
- ⑤ Diffusore surround sinistro (L)
- ⑥ Diffusore surround destro (R)
- ⑦ Diffusore surround posteriore sinistro (L) (opzionale)
- ⑧ Diffusore surround posteriore destro (R) (opzionale)

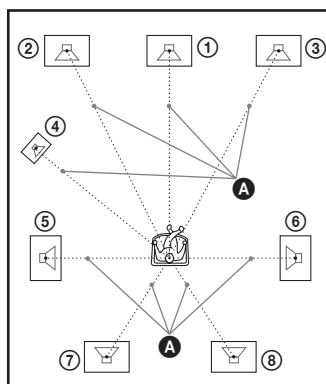

[Anteriore Sin./Ds.] 3,0 m: consente di impostare la distanza del diffusore anteriore.

[Centrale]\* 3,0 m: consente di impostare la distanza del diffusore centrale.

[Surround Sin./Ds.]\* 3,0 m: consente di impostare la distanza del diffusore surround.  
[Surround post. Sin./Ds.]\* 3,0 m: consente di impostare la distanza del diffusore surround posteriore.  
[Subwoofer] 3,0 m: consente di impostare la distanza del subwoofer.  
\* Questa voce viene visualizzata quando si imposta [Collegamento] su [Si].

#### Nota

• A seconda del flusso di input, [Distanza] potrebbe essere inefficace.

#### ■ [Livello]

È possibile regolare il livello audio dei diffusori. È possibile impostare i parametri su valori compresi tra -6,0 dB e +6,0 dB. Si consiglia di impostare [Tono prova] su [On] per una regolazione più agevole.

[Anteriore Sin./Ds.] 0,0 dB: consente di impostare il livello di volume del diffusore anteriore.

[Centrale]\* 0,0 dB: consente di impostare il livello di volume del diffusore centrale.

[Surround Sin./Ds.]\* 0,0 dB: consente di impostare il livello di volume del diffusore surround.

[Surround post. Sin./Ds.]\* 0,0 dB: consente di impostare il livello di volume del diffusore surround posteriore.

[Subwoofer] 0,0 dB: consente di impostare il livello del subwoofer.

\* Questa voce viene visualizzata quando si imposta [Collegamento] su [Si].

#### ■ [Tono prova]

I diffusori emettono un tono di prova per regolare [Livello].

[Off]: non viene emesso alcun tono di prova dai diffusori.

[On]: durante la regolazione del livello, il tono di prova viene emesso dai singoli diffusori in sequenza. Se viene selezionata una delle voci di [Impostazioni diffusori], il tono di prova viene emesso in sequenza da ciascuno dei diffusori. Regolare il livello dell'audio attenendosi alle indicazioni riportate di seguito.

### 1 Impostare [Tono prova] su [On].

2 Premere  $\uparrow/\downarrow$  per selezionare [Livello], quindi premere  $\oplus$ .

3 Premere  $\uparrow/\downarrow$  per selezionare il tipo di diffusore desiderato, quindi premere  $\oplus$ .

4 Premere  $\leftarrow/\rightarrow$  per selezionare il diffusore sinistro o destro, quindi premere  $\uparrow/\downarrow$  per regolare il livello.

5 Premere  $\oplus$ .

6 Ripetere i punti da 3 a 5.

7 Premere RETURN.

Il sistema ritorna al display precedente.

8 Premere  $\uparrow/\downarrow$  per selezionare [Tono prova], quindi premere  $\oplus$ .

9 Premere  $\uparrow/\downarrow$  per selezionare [Off], quindi premere  $\oplus$ .

#### Nota

• I segnali del tono di prova non vengono emessi dalla presa HDMI OUT.

#### Suggerimento

• Per regolare contemporaneamente il volume di tutti i diffusori, premere  $\triangleleft$  +/-.

## Uso della funzione di spegnimento programmato (Sleep Timer)

È possibile impostare il sistema in modo che si spenga a un'ora preimpostata, in modo da addormentarsi al suono della musica. È possibile preimpostare l'ora a intervalli di 10 minuti.

#### Premere SLEEP.

Ad ogni pressione di SLEEP, il display dei minuti (tempo residuo) cambia di 10 minuti. Quando si imposta la funzione di spegnimento programmato, sul display del pannello frontale lampeggia l'indicazione "SLEEP".

#### Per visualizzare il tempo residuo

Premere una volta SLEEP.

## Per modificare il tempo residuo

Premere più volte SLEEP per selezionare il tempo desiderato.

## Disattivazione dei tasti sull'unità

### (Blocco per bambini)

È possibile disattivare i tasti sull'unità (tranne I/⏻) per impedire funzionamenti errati, ad esempio da parte di bambini (funzione di blocco per bambini).

### Premere per più di 5 secondi ■ sull'unità.

Sul display del pannello frontale vengono visualizzate le indicazioni "CHILD LOCK" e "ON".

La funzione di blocco per bambini è attivata e i tasti sull'unità sono bloccati. (È possibile comandare il sistema utilizzando il telecomando.)

Per annullare, premere per più di 5 secondi ■ affinché sul display del pannello frontale vengano visualizzate le indicazioni "CHILD LOCK" e "OFF".

#### Nota

- Quando si utilizzano i tasti sull'unità a funzione di blocco per bambini attivata, sul display del pannello frontale viene visualizzata l'indicazione "CHILD LOCK".

## Controllo del televisore tramite il telecomando in dotazione

Regolando il segnale remoto è possibile controllare il televisore con il telecomando in dotazione.

#### Nota

- Quando si sostituiscono le batterie del telecomando, il codice numerico potrebbe essere reimpostato sul valore predefinito (SONY). Ripristinare il codice numerico appropriato.

## Preparazione del telecomando per il controllo del televisore

Tenere premuto il tasto TV I/⏻ e immettere il codice del produttore del televisore (vedere la tabella) utilizzando i tasti numerici. Rilasciare quindi TV I/⏻.

Se l'impostazione non riesce, il codice attualmente registrato non viene modificato. Immettere di nuovo il numero di codice.

### Numeri di codice dei televisori controllabili

Se sono elencati più numeri di codice, provare ad immetterli uno alla volta fino a trovare il codice compatibile con il televisore utilizzato.

Produttore	Numero di codice
SONY	01 (impostazione predefinita)
SAMSUNG	02, 08
LG	05
PHILIPS	02, 03, 07
PANASONIC	06
TOSHIBA	04

## Risparmio energetico nel Modo di Standby

Verificare che siano state configurate le seguenti impostazioni:

- [Controllo per HDMI] in [Impostazioni HDMI] è impostato su [Off] (pagina 45).
- [Attesa] in [Impostazioni S-AIR] è impostato su [Off] (pagina 42).
- [Modo di avvio rapido] è impostato su [Off] (pagina 57).

# Uso del display di impostazione

È possibile apportare modifiche ad alcuni elementi, come immagini e suoni. Selezionare  (Impostazione) nel menu iniziale quando è necessario modificare le impostazioni del sistema. Le impostazioni predefinite sono sottolineate.

### Nota

- Le impostazioni di riproduzione memorizzate sul disco hanno la precedenza su quelle del display di impostazione; pertanto, non tutte le funzioni descritte di seguito potrebbero essere attivabili.

## 1 Premere HOME.

Sullo schermo del televisore viene visualizzato il menu iniziale.

## 2 Premere / per selezionare [Impostaz.].



## 3 Premere / per selezionare la categoria di impostazioni, quindi premere .

Esempio: [Impostazioni schermo]

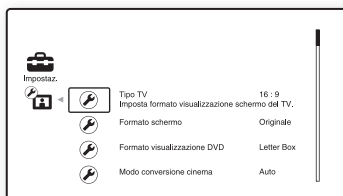

È possibile impostare le seguenti opzioni.

Icona	Spiegazione
	<b>[Aggiornamento rete] (pagina 53)</b> Consente di aggiornare il software del sistema.
	<b>[Impostazioni schermo] (pagina 53)</b> Consente di configurare le impostazioni dello schermo in base al tipo di prese di collegamento.
	<b>[Impostazioni audio] (pagina 54)</b> Consente di configurare le impostazioni audio in base al tipo di prese di collegamento.
	<b>[Impostazioni visione per BD/DVD] (pagina 55)</b> Consente di configurare le impostazioni dettagliate per la riproduzione di BD/DVD.
	<b>[Impostazioni protezione] (pagina 56)</b> Consente di configurare impostazioni dettagliate per la funzione di protezione.
	<b>[Impostazioni musica] (pagina 56)</b> Consente di configurare impostazioni dettagliate per la riproduzione di Super Audio CD.
	<b>[Impostazioni sistema] (pagina 57)</b> Consente di configurare le impostazioni del sistema.
	<b>[Impostazioni rete] (pagina 58)</b> Consente di configurare le impostazioni dettagliate per Internet e la rete.
	<b>[Imp. Rapida] (pagina 58)</b> Consente di eseguire nuovamente Imp. Rapida per configurare le impostazioni di base.
	<b>[Ripristino] (pagina 59)</b> Consente di ripristinare le impostazioni di fabbrica del sistema.

---

## [Aggiornamento rete]

È possibile aggiornare e migliorare le funzioni del sistema.

Per informazioni sulle funzioni di aggiornamento, consultare il seguente sito Web:

Per clienti in Europa e Russia  
<http://support.sony-europe.com/>

Per clienti in Asia e Australia  
<http://www.sony-asia.com/support>

---

## [Impostazioni schermo]

### ■ [Tipo TV]

[16:9]: selezionare questa opzione quando si collega un televisore widescreen o dotato di funzione widescreen.

[4:3]: selezionare questa opzione quando si collega un televisore con schermo 4:3 senza funzione widescreen.

### ■ [Formato schermo]

[Originale]: selezionare questa opzione quando si collega un televisore dotato della funzione widescreen. Consente di visualizzare un'immagine in formato 4:3 con il formato di visualizzazione 16:9 persino su un televisore widescreen.

[Form. visual. fisso]: consente di modificare il formato dell'immagine in modo da adattarla alle dimensioni dello schermo con il rapporto di visualizzazione originale dell'immagine stessa.

---

### ■ [Formato visualizzazione DVD]

[Letter Box]: consente di visualizzare un'immagine widescreen con bande nere sui bordi superiore e inferiore.



[Pan & Scan]: consente di visualizzare un'immagine a tutta altezza sull'intero schermo, con i lati tagliati.

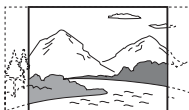

---

### ■ [Modo conversione cinema]

[Auto]: normalmente, selezionare questa opzione. L'unità rileva automaticamente quando il materiale è basato su video o film e passa al metodo di conversione appropriato.

[Video]: il metodo di conversione adatto per il materiale basato su video viene sempre selezionato indipendentemente dal materiale.

---

### ■ [Formato Video in Uscita]

[HDMI]: normalmente, selezionare [Auto]. Selezionare [Risoluzione originale] per trasmettere in uscita la risoluzione registrata sul disco (se la risoluzione è inferiore a SD, viene effettuato un ricampionamento alla risoluzione SD).

[Video componente]: selezionare la risoluzione più adatta al televisore.

[Video]: consente di impostare automaticamente la risoluzione minima.

#### Nota

- Quando si collegano contemporaneamente la presa HDMI OUT e altre prese di uscita video, selezionare [Video componente].
- Se l'immagine non viene visualizzata quando si imposta la risoluzione [HDMI] o [Video componente], provare un'altra impostazione di risoluzione.

---

### ■ [Uscita BD/DVD-ROM 1080/24p]

[Auto]: consente di trasmettere segnali video 1920 × 1080p/24 Hz solo quando si collega un televisore compatibile con 1080/24p utilizzando la presa HDMI OUT.

[Off]: selezionare questa opzione quando il televisore non è compatibile con i segnali video 1080/24p.

---

### ■ [YCbCr/RGB (HDMI)]

[Auto]: consente di rilevare automaticamente il tipo di dispositivo esterno e passare all'impostazione dei colori corrispondente.

[YCbCr (4:2:2)]: consente di emettere segnali video YCbCr 4:2:2.

[YCbCr (4:4:4)]: consente di emettere segnali video YCbCr 4:4:4.

[RGB]: selezionare questa opzione quando si collega un dispositivo con una presa DVI conforme allo standard HDCP.

---

### ■ [Uscita colore intenso HDMI]

[Auto]: normalmente, selezionare questa opzione.

[12bit], [10bit]: trasmette in uscita segnali video a 12bit/10bit quando il televisore collegato è compatibile con Colore intenso.

[Off]: selezionare questa opzione quando l'immagine è instabile o i colori vengono visualizzati in maniera innaturale.

---

### ■ [Modo Pausa] (solo BD/DVD VIDEO/ DVD-R/DVD-RW)

[Auto]: l'immagine, compresi i soggetti in movimento, viene visualizzata senza tremolii.

Di norma è consigliabile selezionare questa opzione.

[Fotogramma]: l'immagine, compresi i soggetti non in movimento, viene visualizzata ad alta risoluzione.

---

---

## [Impostazioni audio]

---

### ■ [Impostazione MIX audio BD]

[On]: consente di trasmettere l'audio ottenuto combinando l'audio interattivo e l'audio secondario all'audio primario.

[Off]: consente di trasmettere soltanto l'audio primario. Effettuare questa selezione per la trasmissione di segnali audio HD a un ricevitore AV.

---

### ■ [Audio DRC]

Consente di comprimere la gamma dinamica della traccia audio.

[Auto]: consente di eseguire la riproduzione alla gamma dinamica specificata sul disco (solo BD-ROM).

[Off]: nessuna compressione della gamma dinamica.

[On]: il sistema riproduce l'audio con il tipo di gamma dinamica prevista dal tecnico della registrazione.

---

### ■ [Attenua - AUDIO]

Quando si ascolta un componente collegato alle prese AUDIO (AUDIO IN L/R) è possibile che si verifichi una distorsione. È possibile prevenire la distorsione riducendo il livello di ingresso sull'unità.

[On]: attenua il livello di ingresso. Il livello di uscita viene modificato.

[Off]: livello di ingresso normale.

---

### ■ [Uscita audio]

Il sistema non è in grado di trasmettere l'audio multicanale dalla presa HDMI OUT e dai diffusori del sistema contemporaneamente.

[Diffusore]: consente di trasmettere l'audio multicanale solo dai diffusori del sistema.

[Diffusore + HDMI]: consente di trasmettere l'audio multicanale dai diffusori del sistema e i segnali PCM lineari a 2 canali dalla presa HDMI OUT.

---

[HDMI]: consente di trasmettere l'audio solo dalla presa HDMI OUT. Il formato dell'audio dipende dal componente collegato.

**Nota**

- Quando si imposta [Uscita audio] su [HDMI], le funzioni SOUND MODE, "D.BASS", "NIGHT MODE" e "SUR.SETTING" sono disattivate.
- Quando la funzione Controllo audio del sistema (pagina 46) è attivata, questa impostazione potrebbe cambiare automaticamente.

**■ [Effetto audio]**

È possibile impostare gli effetti audio del sistema (SOUND MODE, "D.BASS", "NIGHT MODE" e "SUR.SETTING") su On/Off.

[On]: consente di abilitare tutti gli effetti audio del sistema. Il limite superiore della frequenza di campionamento è 48 kHz.

[Off]: gli effetti audio sono disattivati.

Effettuare questa selezione se non si desidera impostare il limite superiore della frequenza di campionamento.

**■ [Impostazioni diffusori]**

Per ottenere l'audio surround migliore possibile, impostare i diffusori. Per ulteriori informazioni, vedere "Impostazione dei diffusori" (pagina 49).

**■ [Calibrazione automatica]**

È possibile calibrare automaticamente le impostazioni appropriate. Per ulteriori informazioni, vedere "Calibrazione automatica delle impostazioni appropriate" (pagina 47).

## [Impostazioni visione per BD/DVD]

È possibile configurare le impostazioni dettagliate per la riproduzione di BD/DVD.

**■ [Menu BD/DVD]**

È possibile selezionare la lingua predefinita del menu per BD-ROM o DVD VIDEO.

Quando si seleziona [Selez. codice lingua], viene visualizzato il display per l'immissione del codice della lingua. Immettere il codice per la lingua consultando "Elenco dei codici delle lingue" (pagina 74).

**■ [Audio]**

È possibile selezionare la lingua predefinita delle tracce per BD-ROM o DVD VIDEO. Selezionando [Originale], si seleziona la lingua che ha la priorità nel disco.

Quando si seleziona [Selez. codice lingua], viene visualizzato il display per l'immissione del codice della lingua. Immettere il codice per la lingua consultando "Elenco dei codici delle lingue" (pagina 74).

**■ [Sottotitolo]**

È possibile selezionare la lingua predefinita dei sottotitoli per BD-ROM o DVD VIDEO.

Quando si seleziona [Selez. codice lingua], viene visualizzato il display per l'immissione del codice della lingua. Immettere il codice per la lingua consultando "Elenco dei codici delle lingue" (pagina 74).

**■ [Strato riprod. di disco ibrido BD]**

[BD]: consente di riprodurre lo strato BD.

[DVD/CD]: consente di riprodurre lo strato DVD o CD.

**■ [Connessione Internet per BD]**

[Consenti]: normalmente, selezionare questa opzione.

[Non consentire]: permette di vietare la connessione Internet.

---

### ■ [Opzioni memorizzazione dati BD]

[Memoria interna]: consente di selezionare la memoria interna per la memorizzazione dei dati BD.

[Disp. USB (davanti)]: consente di selezionare la porta  (USB) sul pannello anteriore per la memorizzazione dei dati BD.

[Disp. USB (dietro)]: consente di selezionare la porta  (USB) sul pannello posteriore per la memorizzazione dei dati BD.

---

## [Impostazioni protezione]

---

### ■ [Password]

Impostare o modificare la password per la funzione Protezione. La password consente di impostare una limitazione per la riproduzione di BD-ROM, DVD VIDEO o video Internet. Se necessario, è possibile differenziare i livelli di limitazione per BD-ROM e DVD VIDEO.

---

### ■ [Codice di zona per protezione]

La riproduzione di alcuni BD-ROM o DVD VIDEO può essere limitata in base all'area geografica. Alcune scene possono essere bloccate o sostituite con scene diverse. Attenersi alle istruzioni visualizzate sullo schermo e immettere la password di quattro cifre.

---

### ■ [Protezione BD]

La riproduzione di alcuni BD-ROM può essere limitata a seconda dell'età degli utenti. Alcune scene possono essere bloccate o sostituite con scene diverse. Attenersi alle istruzioni visualizzate sullo schermo e immettere la password di quattro cifre.

---

### ■ [Protezione DVD]

Consente di limitare la riproduzione di alcuni DVD VIDEO in base a livelli prestabiliti, quali l'età dello spettatore. Alcune scene possono essere bloccate o sostituite con scene diverse. Attenersi alle istruzioni visualizzate sullo schermo e immettere la password di quattro cifre.

---

### ■ [Protezione video Internet]

La riproduzione di alcuni video Internet può essere limitata a seconda dell'età degli utenti. Alcune scene possono essere bloccate o sostituite con scene diverse. Attenersi alle istruzioni visualizzate sullo schermo e immettere la password di quattro cifre.

---

### ■ [Video Internet non classificato]

[Consenti]: consente la riproduzione dei video Internet non classificati.

[Blocco]: non consente la riproduzione dei video Internet non classificati.

---

## [Impostazioni musica]

È possibile configurare impostazioni dettagliate per la riproduzione di Super Audio CD.

---

### ■ [Strato riprod. Super Audio CD]

[Super Audio CD]: consente di riprodurre lo strato Super Audio CD.

[CD]: consente di riprodurre lo strato CD.

---

### ■ [Canali riprod. Super Audio CD]

[DSD 2ch]: consente di riprodurre l'area 2ch.

[DSD Multi]: consente di riprodurre l'area multicanale.



# [Impostazioni sistema]

È possibile configurare le impostazioni del sistema.

## ■ [Visualizzazione su schermo]

È possibile selezionare la lingua per la visualizzazione su schermo del sistema.

## ■ [Impostazioni S-AIR]

È possibile configurare le impostazioni S-AIR. Per ulteriori informazioni, vedere “Uso di un prodotto S-AIR” (pagina 40).

[ID]: è possibile impostare l’ID del sistema.

[Accoppiamento]: è possibile collegare il sistema e la sotto-unità S-AIR, ad esempio l’amplificatore surround o il ricevitore S-AIR.

[Modifica RF]: se la trasmissione wireless è instabile, impostare questa funzione.

[Modo]: è possibile ascoltare l’audio del sistema in un’altra stanza.

[Attesa]: è possibile utilizzare il ricevitore S-AIR mentre l’unità è nella modalità Standby.

## ■ [Luminosità Display]

[Chiaro]: illuminazione luminosa.

[Scuro]: illuminazione attenuata.

## ■ [Impostazioni HDMI]

Collegando componenti Sony compatibili con la funzione Controllo per HDMI per mezzo di un cavo HDMI, è possibile semplificare le operazioni. Per ulteriori informazioni, vedere “Uso della funzione Controllo per HDMI per “BRAVIA” Sync” (pagina 45).

[Controllo per HDMI]

È possibile attivare o disattivare la funzione

[Controllo per HDMI].

[On]: funzione attivata. È possibile utilizzare reciprocamente i componenti collegati con un cavo HDMI.

[Off]: funzione disattivata.

[Audio Return Channel]

Questa funzione è disponibile quando il sistema viene collegato a un televisore compatibile con la funzione Audio Return Channel.

[Auto]: il sistema è in grado di ricevere automaticamente il segnale audio digitale del televisore per mezzo di un cavo HDMI.

[Off]: funzione disattivata.

### Nota

- Questa funzione è disponibile solo quando [Controllo per HDMI] è impostato su [On].

[Limite volume]

Quando la funzione Controllo audio del sistema (pagina 46) è attivata, potrebbe essere trasmesso un suono ad alto volume, in base al livello di volume del sistema. Per impedirlo, limitare il livello massimo del volume quando la funzione Controllo audio del sistema è attiva.

[Livello 3]: il livello di volume massimo è impostato su 10.

[Livello 2]: il livello di volume massimo è impostato su 15.

[Livello 1]: il livello di volume massimo è impostato su 20.

[Off]: funzione disattivata.

### Nota

- Questa funzione è disponibile solo quando [Controllo per HDMI] è impostato su [On].

## ■ [Modo di avvio rapido]

[On]: consente di abbreviare il tempo di avvio dal modo di attesa. È possibile comandare rapidamente il sistema dopo l’accensione.

[Off]: impostazione predefinita.

## ■ [Auto standby]

[On]: consente di attivare la funzione [Auto standby]. Dopo circa 30 minuti di inattività, il sistema entra automaticamente nella modalità Standby.

[Off]: consente di disattivare la funzione.

## ■ [Visualizzaz. Automatica]

[On]: consente di visualizzare automaticamente informazioni sullo schermo quando si cambiano i titoli di visualizzazione, i modi immagine, i segnali audio e così via.

[Off]: consente di visualizzare informazioni soltanto quando si preme DISPLAY.

---

### ■ [Salvaschermo]

[On]: consente di attivare la funzione dello screensaver.

[Off]: funzione disattivata.

---

### ■ [Notifica aggiornamento software]

[On]: consente di impostare il sistema affinché comunichi le informazioni della versione software più recente (pagina 53).

[Off]: funzione disattivata.

---

### ■ [Impostazioni Gracenote]

[Auto]: consente di scaricare automaticamente le informazioni sul disco quando la riproduzione è arrestata. Per eseguire il download il sistema deve essere collegato a una rete.

[Manuale]: consente di scaricare le informazioni sul disco quando si seleziona [El. cronologia riprod.] o [Display informazioni] dal menu delle opzioni.

---

### ■ [DivX® VOD]

È possibile visualizzare il codice di registrazione o di cancellazione per questo sistema, nonché cancellare il sistema dopo la registrazione.

#### Se la registrazione è disabilitata

[Codice di registrazione]: viene visualizzato il codice di registrazione.

[Codice di cancellazione]: viene visualizzato il codice di cancellazione. (Questa voce può essere selezionata solo dopo aver visualizzato il codice di registrazione.)

#### Se la registrazione è abilitata

Premere ←/→ per selezionare [OK] o [Annulla], quindi premere ⊕.

[OK]: il dispositivo è cancellato e viene visualizzato il codice di cancellazione.

[Annulla]: il sistema ritorna al display precedente.

Per ulteriori informazioni, visitare <http://www.divx.com> su Internet.

---

### ■ [Informazioni sistema]

È possibile visualizzare le informazioni sulla versione software del sistema e l'indirizzo MAC.

---

## [Impostazioni rete]

È possibile configurare le impostazioni dettagliate per Internet e la rete.

---

### ■ [Impostaz. Internet]

Collegare il sistema a una rete. Per ulteriori informazioni, vedere “Collegamento alla rete” (pagina 24).

[Visione stato della rete]: consente di visualizzare lo stato corrente della rete.

[Impostazione via cavo]: effettuare questa selezione in presenza di un collegamento diretto a un router a banda larga.

[Impostazione wireless USB]: effettuare questa selezione se si utilizza un adattatore LAN Wireless USB.

Per ulteriori informazioni, visitare

Per clienti in Europa e Russia  
<http://support.sony-europe.com/>

Per clienti in Asia e Australia  
<http://www.sony-asia.com/support>

---

### ■ [Diagnostica del collegamento in rete]

È possibile eseguire lo strumento di diagnostica della rete per verificare la correttezza del collegamento alla rete.

---

### ■ [Registrazione della periferica BD Remote]

Consente di registrare il dispositivo “BD remote”.

---

### ■ [Periferiche BD Remote registrate]

Consente di visualizzare un elenco dei dispositivi “BD remote” registrati.

---

---

## [Imp. Rapida]

Consente di eseguire nuovamente Imp. Rapida per configurare le impostazioni di base. Attenersi alle istruzioni visualizzate a schermo.

---

 **[Ripristino]**

---

**■ [Ripristina su impostazioni predefinite in fabbrica]**

È possibile ripristinare le impostazioni di fabbrica del sistema selezionando il gruppo di impostazioni. Tutte le impostazioni nel gruppo verranno reimpostate.

---

**■ [Inizializza le informazioni personali]**

È possibile cancellare le informazioni personali memorizzate nel sistema.

# Precauzioni

## Sicurezza

- Per evitare il rischio di incendi o scosse elettriche, non collocare sul sistema oggetti contenenti liquidi, ad esempio vasi o simili, né collocare il sistema vicino all'acqua, ad esempio nei pressi di vasche o docce. Se un oggetto solido o un liquido dovesse cadere all'interno del sistema, scollegare il sistema e farlo controllare da personale qualificato prima di utilizzarlo nuovamente.
- Non toccare il cavo di alimentazione CA con le mani bagnate onde evitare scosse elettriche.

## Alimentazione

- Scollegare l'unità dalla presa a muro se si prevede di non utilizzarla per un periodo prolungato. Scollegare l'unità afferrando il cavo di alimentazione dalla spina, mai tirando il cavo stesso.

## Installazione

- Collocare il sistema in un ambiente che consenta un'adeguata circolazione d'aria per prevenire il surriscaldamento interno.
- Se l'unità viene utilizzata ad alto volume per periodi prolungati, l'involucro esterno diventa caldo al tatto. Non è un problema di funzionamento. Tuttavia, evitare di toccare l'apparecchio. Per evitare il surriscaldamento del sistema, non collocarlo in luoghi in cui la ventilazione non sia adeguata.
- Non ostruire le prese di ventilazione collocando oggetti sul sistema. Il sistema è dotato di un amplificatore ad elevata potenza. Se le prese di ventilazione sono bloccate, il sistema potrebbe surriscaldarsi e non funzionare correttamente.
- Non collocare il sistema su superfici morbide (tappeti, coperte, ecc.) o in prossimità di materiali tessili (tendaggi o simili) che potrebbero ostruirne le prese di ventilazione.
- Non collocare il sistema in uno spazio confinato, ad esempio librerie o simili.
- Non installare il sistema in prossimità di fonti di calore quali radiatori o condotti d'aria calda, oppure in luoghi soggetti alla luce solare diretta, a polvere eccessiva, a vibrazioni meccaniche o a urti.
- Non installare il sistema in posizione inclinata. L'unità è progettata per essere utilizzata esclusivamente in posizione orizzontale.

- Tenere il sistema e i dischi lontani da componenti contenenti magneti potenti, quali forni a microonde o diffusori di grandi dimensioni.
- Non collocare oggetti pesanti sul sistema.

## Funzionamento

- Lo spostamento del sistema da un luogo freddo a uno caldo o il suo utilizzo in un ambiente molto umido potrebbero comportare la formazione di condensa sulle lenti all'interno dell'unità. Questa situazione potrebbe impedire il corretto funzionamento del sistema. In questo caso, rimuovere il disco e lasciare acceso il sistema per circa mezz'ora, per consentire l'evaporazione della condensa.
- Estrarre il disco durante lo spostamento del sistema; diversamente, si potrebbe danneggiare il disco.
- Se un oggetto dovesse cadere all'interno dell'unità, scollegare l'unità e farla controllare da personale qualificato prima di utilizzarla nuovamente.

## Regolazione del volume

- Non alzare eccessivamente il volume durante l'ascolto di una parte di brano con livelli di suono molto bassi o con segnali audio assenti. Nel caso in cui venisse riprodotto improvvisamente un suono a livello massimo, i diffusori potrebbero subire danni.

## Pulizia

- Pulire l'unità, il pannello e i controlli utilizzando un panno morbido leggermente inumidito con una soluzione detergente delicata. Non utilizzare alcun tipo di spugna o polvere abrasiva, né solventi come alcool o benzina.  
Per qualsiasi domanda o problema riguardante il sistema, rivolgersi al rivenditore Sony più vicino.

## Dischi di pulizia, detergenti per dischi/lenti

- **Non utilizzare dischi di pulizia o detergenti per dischi/lenti (anche di tipo liquido o spray). Potrebbero provocare anomalie di funzionamento.**

## Sostituzione delle parti

- Nell'eventualità in cui il sistema venga riparato, le parti riparate possono essere riutilizzate o riciclate.

## Colori del televisore

- Se vengono rilevate irregolarità dei colori dello schermo del televisore causate dai diffusori, spegnere il televisore e riaccenderlo dopo 15 - 30 minuti. Se il problema persiste, allontanare i diffusori dal televisore.

### IMPORTANTE

Attenzione: questo sistema è in grado di mantenere sullo schermo del televisore un fermo immagine o un'indicazione per un tempo indeterminato. Se un fermo immagine o un'indicazione rimangono visualizzati per un periodo prolungato, lo schermo del televisore potrebbe subire danni permanenti. I televisori a retroproiezione sono particolarmente soggetti a questo problema.

### Spostamento del sistema

- Prima di spostare il sistema, assicurarsi che non vi siano dischi inseriti, quindi rimuovere il cavo di alimentazione CA dalla presa a muro.

## Note sui dischi

### Trattamento dei dischi

- Per mantenere i dischi puliti, impugnarli sul bordo. Evitare di toccarne la superficie.
- Non applicare carta né nastro adesivo sui dischi.



- Non esporre i dischi alla luce solare diretta o a fonti di calore, quali condotti di aria calda, né lasciarli in un'auto parcheggiata al sole, poiché la temperatura interna potrebbe aumentare considerevolmente.
- Dopo la riproduzione, riporre i dischi nell'apposita custodia.

### Pulizia

- Prima della riproduzione, passare un panno pulito sui dischi. Procedere dal centro verso l'esterno.



- Non utilizzare solventi come benzina, diluenti, detersivi disponibili in commercio o spray antistatici per dischi in vinile.

Il sistema può riprodurre solo dischi circolari standard. L'utilizzo di dischi non standard o di forme particolari (es. rettangolari, a cuore o a stella) potrebbe causare problemi di funzionamento.

Non utilizzare dischi ai quali siano stati applicati accessori disponibili in commercio, quali etichette o anelli.

# Risoluzione dei problemi

Se durante l'utilizzo del sistema si verifica una delle situazioni descritte di seguito, consultare questa guida alla risoluzione dei problemi prima di richiedere la riparazione. Se il problema persiste, rivolgersi al rivenditore Sony più vicino.

Se il personale addetto all'assistenza cambia delle parti durante la riparazione, tali parti potrebbero essere trattenute.

In caso di problemi della funzione S-AIR, rivolgersi a un rivenditore Sony chiedendo che venga controllato l'intero sistema (unità principale e sotto-unità S-AIR).

## Alimentazione

Sintomo	Problemi e soluzioni
Il sistema non si accende.	<ul style="list-style-type: none"><li>• Verificare che il cavo di alimentazione CA sia collegato in modo saldo.</li></ul>
Sul display del pannello frontale vengono visualizzati alternatamente "PROTECTOR" e "PUSH POWER".	<p>Premere  per spegnere il sistema, quindi controllare quanto segue dopo la scomparsa dell'indicazione "STANDBY".</p> <ul style="list-style-type: none"><li>• I cavi dei diffusori + e - sono in cortocircuito?</li><li>• Si stanno utilizzando solo i diffusori specificati?</li><li>• Le prese di ventilazione del sistema sono ostruite?</li><li>• Dopo aver effettuato questi controlli e aver risolto gli eventuali problemi, accendere il sistema. Se non si riesce a trovare la causa del problema neppure dopo aver effettuato tali controlli, rivolgersi al rivenditore Sony più vicino.</li></ul>

## Generali

Sintomo	Problemi e soluzioni
Il telecomando non funziona.	<ul style="list-style-type: none"><li>• La distanza tra il telecomando e l'unità è eccessiva.</li><li>• Le batterie del telecomando sono scariche.</li><li>• Se non è possibile eseguire le operazioni di menu dal display del pannello frontale, premere HOME sul telecomando.</li></ul>
Il sistema non funziona normalmente.	<ul style="list-style-type: none"><li>• Scollegare il cavo di alimentazione CA dalla presa a muro e ricollegarlo dopo qualche minuto.</li></ul>

## Immagine

Sintomo	Problemi e soluzioni
Non viene riprodotta alcuna immagine.	<ul style="list-style-type: none"><li>• Controllare il collegamento video (pagina 20).</li><li>• L'unità non è collegata alla presa TV corretta (pagina 20).</li><li>• L'ingresso video del televisore non è impostato in modo da consentire la visualizzazione delle immagini del sistema.</li><li>• Verificare il metodo di uscita del sistema (pagina 20).</li><li>• L'unità è collegata a un dispositivo di ingresso che non è compatibile con HDCP (High-bandwidth Digital Content Protection) (l'indicazione "HDMI" sul pannello frontale non si accende) (pagina 20).</li><li>• Quando si riproduce un DVD a doppio strato, il video e l'audio potrebbero interrompersi momentaneamente nel punto di passaggio da uno strato all'altro.</li></ul>
Non viene visualizzata alcuna immagine quando la risoluzione video di uscita selezionata in [Formato Video in Uscita] non è corretta.	<ul style="list-style-type: none"><li>• Tenere premuti per più di 5 secondi  e VOLUME - sull'unità per ripristinare la risoluzione video di uscita minima.</li></ul>

Sintomo	Problemi e soluzioni
I segnali video vengono trasmessi solo dalla presa HDMI OUT se si collegano contemporaneamente la presa HDMI OUT e altre prese di uscita video.	<ul style="list-style-type: none"> <li>• Impostare [Formato Video in Uscita] in [Impostazioni schermo] su [Video componente] (pagina 53).</li> </ul>
L'area scura dell'immagine è troppo scura/l'area chiara è troppo chiara o innaturale.	<ul style="list-style-type: none"> <li>• Impostare [Modo qualità immagine] su [Standard] (impostazione predefinita) (pagina 32).</li> </ul>
L'immagine non viene trasmessa in modo corretto.	<ul style="list-style-type: none"> <li>• Controllare le impostazioni di [Formato Video in Uscita] in [Impostazioni schermo] (pagina 53).</li> <li>• Se vengono trasmessi contemporaneamente segnali analogici e digitali, impostare [Uscita BD/DVD-ROM 1080/24p] in [Impostazioni schermo] su [Off] (pagina 54).</li> <li>• Per i BD-ROM, controllare le impostazioni di [Uscita BD/DVD-ROM 1080/24p] in [Impostazioni schermo] (pagina 54).</li> </ul>
L'immagine è disturbata.	<ul style="list-style-type: none"> <li>• Il disco è sporco o presenta delle imperfezioni.</li> <li>• Se il segnale video emesso dal sistema passa attraverso il videoregistratore prima di raggiungere il televisore, il segnale della protezione anticopia applicato ad alcuni programmi BD/DVD potrebbe compromettere la qualità delle immagini. Se il problema persiste anche dopo aver collegato l'unità direttamente al televisore, provare a collegare l'unità alle altre prese di ingresso.</li> </ul>
Anche se il formato di visualizzazione è stato impostato in [Tipo TV] di [Impostazioni schermo], l'immagine non occupa tutto lo schermo del televisore.	<ul style="list-style-type: none"> <li>• Il formato di visualizzazione sul disco è fisso.</li> </ul>
Sullo schermo del televisore vengono rilevate irregolarità dei colori.	<ul style="list-style-type: none"> <li>• Se i diffusori vengono utilizzati con un proiettore o un televisore CRT, installare i diffusori ad almeno 0,3 m dal televisore.</li> <li>• Se l'irregolarità del colore persiste, spegnere il televisore e riaccenderlo dopo 15 - 30 minuti.</li> <li>• Verificare che non vi siano oggetti magnetici (elementi magnetici sul supporto del televisore, dispositivi medici, giocattoli e così via) nelle vicinanze dei diffusori.</li> </ul>

## Audio

Sintomo	Problemi e soluzioni
Non viene riprodotto alcun suono.	<ul style="list-style-type: none"> <li>• Il cavo del diffusore non è collegato saldamente.</li> <li>• Verificare le impostazioni dei diffusori (pagina 49).</li> <li>• È in corso l'avanzamento o il riavvolgimento rapido. Premere ► per tornare al modo di riproduzione normale.</li> <li>• È in corso l'avanzamento al rallentatore o il fermo immagine. Premere ► per tornare al modo di riproduzione normale.</li> </ul>
Non viene emesso audio dalla presa HDMI OUT.	<ul style="list-style-type: none"> <li>• Impostare [Uscita audio] su [HDMI] (pagina 54).</li> </ul>
I suoni provenienti da sinistra e da destra non sono bilanciati o sono invertiti.	<ul style="list-style-type: none"> <li>• Accertarsi che i diffusori e i componenti siano collegati correttamente e saldamente.</li> </ul>
Il subwoofer non emette audio.	<ul style="list-style-type: none"> <li>• Verificare i collegamenti e le impostazioni dei diffusori (pagine 19, 49).</li> </ul>

Sintomo	Problemi e soluzioni
Durante l'uso della funzione Audio Return Channel, l'audio digitale dalla presa HDMI OUT è assente.	<ul style="list-style-type: none"> <li>• Impostare [Controllo per HDMI] in [Impostazioni HDMI] di [Impostazioni sistema] su [On] (pagina 57). Inoltre, impostare [Audio Return Channel] in [Impostazioni HDMI] di [Impostazioni sistema] su [Auto] (pagina 57).</li> <li>• Accertarsi che il televisore sia compatibile con la funzione Audio Return Channel.</li> <li>• Accertarsi che alla presa sul televisore sia collegato un cavo HDMI compatibile con la funzione Audio Return Channel.</li> <li>• La frequenza di campionamento del flusso in ingresso è superiore a 48 kHz.</li> </ul>
Il sistema non trasmette correttamente l'audio se è collegato a un decoder.	<ul style="list-style-type: none"> <li>• Impostare [Audio Return Channel] in [Impostazioni HDMI] di [Impostazioni sistema] su [Off] (pagina 47).</li> </ul>
Vengono emessi forti ronzii e disturbi.	<ul style="list-style-type: none"> <li>• Controllare che i cavi di collegamento siano distanti da un trasformatore o motore e ad almeno 3 metri di distanza dal televisore o da una sorgente di luce fluorescente.</li> <li>• Allontanare il televisore dai componenti audio.</li> <li>• Pulire il disco.</li> </ul>
Il suono perde l'effetto stereo quando viene riprodotto un CD.	<ul style="list-style-type: none"> <li>• Selezionare il suono stereo premendo  (pagina 34).</li> </ul>
Durante la riproduzione di una traccia audio Dolby Digital, DTS o MPEG audio, è difficile percepire l'effetto surround.	<ul style="list-style-type: none"> <li>• Controllare le impostazioni surround (pagina 27).</li> <li>• Verificare i collegamenti e le impostazioni dei diffusori (pagine 19, 49).</li> <li>• A seconda del BD/DVD, il segnale di uscita potrebbe non essere smistato su tutti i 5.1 canali. Il segnale potrebbe essere monofonico o stereofonico anche se il brano audio è registrato in formato Dolby Digital o MPEG audio.</li> </ul>
L'audio viene riprodotto solo dal diffusore centrale.	<ul style="list-style-type: none"> <li>• A seconda del disco, l'audio potrebbe essere riprodotto solo dal diffusore centrale.</li> </ul>
Il diffusore centrale non riproduce alcun suono.	<ul style="list-style-type: none"> <li>• Verificare i collegamenti e le impostazioni dei diffusori (pagine 19, 49).</li> <li>• Controllare le impostazioni surround (pagina 27).</li> <li>• A seconda della sorgente, l'effetto del diffusore centrale potrebbe essere meno accentuato.</li> <li>• Viene riprodotta una sorgente a 2 canali.</li> </ul>
I diffusori surround non riproducono suoni o riproducono un suono di livello molto basso.	<ul style="list-style-type: none"> <li>• Verificare i collegamenti e le impostazioni dei diffusori (pagine 19, 49).</li> <li>• Controllare le impostazioni surround (pagina 27).</li> <li>• A seconda della sorgente, l'effetto dei diffusori surround potrebbe essere meno accentuato.</li> <li>• Viene riprodotta una sorgente a 2 canali.</li> </ul>
L'inizio del suono è tagliato.	<ul style="list-style-type: none"> <li>• Impostare il modo audio su "MOVIE" o "MUSIC" (pagina 34).</li> <li>• Selezionare "A.F.D. STD" per "SUR.SETTING" (pagina 27).</li> </ul>
Gli effetti audio sono disattivati.	<ul style="list-style-type: none"> <li>• Gli effetti di SOUND MODE, "D.BASS", "NIGHT MODE" e "SUR.SETTING" potrebbero essere disabilitati a seconda del flusso di ingresso (pagina 55).</li> </ul>
L'audio di un componente collegato è distorto.	<ul style="list-style-type: none"> <li>• Ridurre il livello di ingresso del componente collegato impostando [Attenua - AUDIO] (pagina 54).</li> </ul>



## Funzionamento

Sintomo	Problemi e soluzioni
Non è possibile effettuare la sintonizzazione delle stazioni radio.	<ul style="list-style-type: none"><li>• Accertarsi che l'antenna sia collegata saldamente. Regolare l'antenna e, se necessario, collegare un'antenna esterna.</li><li>• Il segnale delle stazioni è troppo debole (durante la sintonizzazione automatica). Usare la sintonizzazione diretta.</li></ul>
La riproduzione del disco non si avvia.	<ul style="list-style-type: none"><li>• Si sta tentando di riprodurre un disco con un formato impossibile da riprodurre con il sistema (pagina 69).</li><li>• Il codice di zona sul BD/DVD non corrisponde a quello del sistema.</li><li>• All'interno dell'unità si è creata della condensa che potrebbe danneggiare le lenti. Rimuovere il disco e lasciare l'unità accesa per circa mezz'ora.</li><li>• Il sistema non è in grado di riprodurre un disco che non è stato finalizzato correttamente (pagina 69).</li></ul>
I nomi file non sono visualizzati correttamente.	<ul style="list-style-type: none"><li>• Il sistema è in grado di visualizzare soltanto formati di caratteri conformi allo standard ISO 8859-1. Gli altri formati di caratteri potrebbero essere visualizzati in modo diverso.</li><li>• A seconda del software di scrittura utilizzato, i caratteri immessi potrebbero essere visualizzati in modo diverso.</li></ul>
Il disco non viene riprodotto dall'inizio.	<ul style="list-style-type: none"><li>• È stato selezionato Ripristino riproduzione. Premere OPTIONS e selezionare [Riproduci da inizio], quindi premere ⊕.</li><li>• Sullo schermo del televisore viene visualizzato automaticamente il titolo oppure il menu BD/DVD.</li></ul>
La riproduzione non si avvia dal punto di ripristino dove era stata interrotta.	<ul style="list-style-type: none"><li>• Il punto di ripristino potrebbe essere stato cancellato dalla memoria, a seconda del disco quando<ul style="list-style-type: none"><li>– si apre il vassoio porta disco;</li><li>– si scollega il dispositivo USB;</li><li>– si riproduce altro contenuto;</li><li>– si spegne l'unità.</li></ul></li></ul>
Il sistema avvia automaticamente la riproduzione del disco.	<ul style="list-style-type: none"><li>• Per il BD/DVD è attivata la funzione di riproduzione automatica.</li></ul>
La riproduzione si arresta automaticamente.	<ul style="list-style-type: none"><li>• Alcuni dischi contengono un segnale di pausa automatica. Durante la riproduzione di tali dischi, quando il sistema individua il segnale di pausa, la riproduzione viene arrestata.</li></ul>
Non è possibile eseguire alcune funzioni, ad esempio l'arresto o la ricerca.	<ul style="list-style-type: none"><li>• A seconda del disco, potrebbe non essere possibile eseguire alcune operazioni. Fare riferimento alle istruzioni per l'uso in dotazione con il disco.</li></ul>
I messaggi non vengono visualizzati sullo schermo del televisore nella lingua desiderata.	<ul style="list-style-type: none"><li>• Nel display di impostazione, selezionare la lingua desiderata per la visualizzazione su schermo in [Visualizzazione su schermo] sotto [Impostazioni sistema] (pagina 57).</li></ul>
Non è possibile cambiare la lingua della traccia/dei sottotitoli né gli angoli.	<ul style="list-style-type: none"><li>• Provare a utilizzare il menu del BD o DVD.</li><li>• Sul BD o DVD in fase di riproduzione non sono registrati brani/sottotitoli in più lingue né più angoli.</li><li>• Il BD o DVD vieta la modifica della lingua per la traccia/i sottotitoli o gli angoli.</li></ul>
Il vassoio porta disco non si apre e non è possibile rimuovere il disco nemmeno dopo avere premuto ▲.	<ul style="list-style-type: none"><li>• Provare la seguente procedura: ① Tenere premuto per più di 5 secondi ► e ▲ sull'unità per aprire il vassoio porta disco. ② Rimuovere il disco. ③ Scollegare il cavo di alimentazione CA dalla presa a muro e ricollegarlo dopo qualche minuto.</li></ul>

Sintomo	Problemi e soluzioni
Non è possibile espellere il disco e sul display del pannello frontale viene visualizzata l'indicazione "TLK ON".	<ul style="list-style-type: none"> <li>• Rivolgersi al rivenditore Sony o al servizio di assistenza autorizzato Sony.</li> </ul>
La funzione Controllo per HDMI non è attiva.	<ul style="list-style-type: none"> <li>• Impostare [Controllo per HDMI] in [Impostazioni HDMI] di [Impostazioni sistema] su [On] (pagina 57).</li> <li>• Accertarsi che il componente collegato sia compatibile con la funzione [Controllo per HDMI].</li> <li>• Controllare l'impostazione del componente collegato per la funzione Controllo per HDMI. Fare riferimento alle istruzioni per l'uso in dotazione con il componente.</li> <li>• Se si modifica il collegamento HDMI, si collega e scollega il cavo di alimentazione CA o si interrompe la corrente, impostare [Controllo per HDMI] in [Impostazioni HDMI] di [Impostazioni sistema] su [Off], quindi impostare [Controllo per HDMI] su [On] (pagina 57).</li> <li>• Per ulteriori informazioni, vedere "Uso della funzione Controllo per HDMI per "BRAVIA" Sync" (pagina 45).</li> </ul>
Mentre si utilizza la funzione di controllo audio del sistema non viene emesso alcun suono dal televisore né dal sistema.	<ul style="list-style-type: none"> <li>• Accertarsi che il televisore collegato sia compatibile con la funzione di controllo audio del sistema.</li> <li>• Per ulteriori informazioni, vedere "Uso della funzione Controllo per HDMI per "BRAVIA" Sync" (pagina 45).</li> </ul>
Non è possibile riprodurre i contenuti extra né altri dati contenuti in un BD-ROM.	<ul style="list-style-type: none"> <li>• Provare la seguente procedura: ① Rimuovere il disco. ② Spegnerlo il sistema. ③ Rimuovere e ricollegare il dispositivo USB (pagina 30). ④ Accendere il sistema. ⑤ Inserire il BD-ROM con BONUSVIEW/BD-LIVE.</li> </ul>
Sullo schermo un messaggio indica che la memoria interna non dispone di spazio libero sufficiente.	<ul style="list-style-type: none"> <li>• Eliminare i dati inutili dalla memoria interna o dalla memoria USB. Selezionare [Cancella dati BD] in  [Video] per eliminare i dati non necessari. Se si utilizza una memoria USB come posizione di archiviazione locale, tutti i dati salvati nella cartella [BUDA/BUDB] vengono eliminati. Assicurarsi di eseguire il backup di eventuali video, file musicali e foto nella cartella [BUDA/BUDB] (pagina 29).</li> </ul>
L'unità non funziona e sul display del pannello frontale viene visualizzata l'indicazione "CHILD LOCK" quando si preme qualsiasi tasto sull'unità.	<ul style="list-style-type: none"> <li>• Disattivare la funzione di blocco per bambini (pagina 51).</li> </ul>
Il menu del sistema non funziona.	<ul style="list-style-type: none"> <li>• Premere HOME sul telecomando.</li> </ul>

## Dispositivo USB

Sintomo	Problemi e soluzioni
Il dispositivo USB non viene riconosciuto.	<ul style="list-style-type: none"> <li>• Provare la seguente procedura: ① Spegnerlo il sistema. ② Rimuovere e ricollegare il dispositivo USB. ③ Accendere il sistema.</li> <li>• Assicurarsi che il dispositivo USB sia collegato saldamente alla porta  (USB).</li> <li>• Controllare se il dispositivo USB o il cavo è danneggiato.</li> <li>• Controllare che il dispositivo USB sia acceso.</li> <li>• Se il dispositivo USB è collegato attraverso un hub USB, scollegarlo e collegare direttamente il dispositivo USB all'unità.</li> </ul>

## S-AIR

Sintomo	Problemi e soluzioni
L'audio proveniente dalla sotto-unità S-AIR è assente, salta o è disturbato.	<ul style="list-style-type: none"><li>• Se si utilizza un'altra unità principale S-AIR, collocarla a più di 8 metri di distanza dall'unità.</li><li>• Posizionare l'unità principale S-AIR e la sotto-unità S-AIR vicine tra loro.</li><li>• Evitare l'uso di apparecchi che generano energia elettromagnetica, ad esempio un forno a microonde.</li><li>• Posizionare l'unità principale S-AIR e la sotto-unità S-AIR a distanza da altri prodotti wireless.</li><li>• Vedere "Se la trasmissione wireless è instabile" (pagina 44).</li><li>• Cambiare le impostazioni ID S-AIR dell'unità principale S-AIR e della sotto-unità S-AIR.</li><li>• Spegnerne il sistema e la sotto-unità S-AIR, quindi riaccenderli.</li></ul>

## Video Internet BRAVIA

Sintomo	Problemi e soluzioni
La qualità dell'immagine o dell'audio è scadente, oppure certi programmi vengono visualizzati con una perdita di dettagli, soprattutto durante le scene veloci o buie.	<ul style="list-style-type: none"><li>• La qualità dell'immagine e dell'audio può risultare scadente a seconda dei provider di contenuto Internet.</li><li>• La qualità dell'immagine e dell'audio può essere migliorata modificando la velocità di connessione. Sony raccomanda una velocità di connessione di almeno 2,5 Mbps per i video a definizione standard e di 10 Mbps per i video ad alta definizione.</li><li>• Alcuni video non hanno audio.</li></ul>
L'immagine è piccola.	<ul style="list-style-type: none"><li>• Premere <b>↑</b> per eseguire uno zoom in avanti.</li></ul>

## Collegamento di rete

Sintomo	Problemi e soluzioni
Il sistema non riesce a collegarsi alla rete.	<ul style="list-style-type: none"><li>• Verificare il collegamento di rete (pagina 24) e le impostazioni rete (pagina 58).</li></ul>
Non è possibile collegare il PC a Internet dopo aver eseguito [Wi-Fi Protected Setup (WPS)].	<ul style="list-style-type: none"><li>• Le impostazioni wireless del router possono cambiare automaticamente se si utilizza la funzione Wi-Fi Protected Setup prima di regolare le impostazioni del router. In tal caso, modificare le impostazioni wireless del PC di conseguenza.</li></ul>
Non è possibile collegare il sistema al router LAN wireless.	<ul style="list-style-type: none"><li>• Controllare che il router LAN wireless sia acceso.</li><li>• A seconda dell'ambiente di utilizzo, inclusi il materiale delle pareti, le condizioni di ricezione delle onde radio o eventuali ostacoli tra il sistema e il router LAN wireless, la distanza di comunicazione può essere ridotta. Avvicinare il router LAN wireless al sistema.</li><li>• Gli apparecchi che utilizzano una banda di frequenza di 2,4 GHz, come microonde, Bluetooth o dispositivi digitali a batteria, possono interrompere la comunicazione. Allontanare l'unità da tali apparecchi, oppure spegnerli.</li></ul>
Il router wireless desiderato non viene rilevato, anche se viene eseguito [Scansione].	<ul style="list-style-type: none"><li>• Premere RETURN per ritornare alla schermata precedente e riprovare con [Scansione]. Se il router wireless desiderato continua a non venire rilevato, premere RETURN per selezionare [Registrazione man.].</li></ul>
Il messaggio [È stata trovata una nuova versione di software sulla rete. Esegui aggiornam. in "Aggiornamento rete".] viene visualizzato sullo schermo all'accensione del sistema.	<ul style="list-style-type: none"><li>• Vedere [Aggiornamento rete] (pagina 53) per aggiornare il sistema a una versione software più recente.</li></ul>

## Altro

Sintomo	Problemi e soluzioni
Sul display del pannello frontale viene visualizzato "Exxxx".	• Rivolgersi al rivenditore Sony più vicino o al servizio di assistenza autorizzato Sony indicando il codice di errore.
Viene visualizzato solamente  senza alcun messaggio sull'intera schermata.	• Rivolgersi al rivenditore Sony più vicino o al servizio di assistenza autorizzato Sony.

# Dischi riproducibili

<b>Blu-ray Disc</b>	BD-ROM <sup>1)</sup> BD-R/BD-RE <sup>2)</sup>
<b>DVD<sup>3)</sup></b>	DVD-ROM DVD-R/DVD-RW DVD+R/DVD+RW
<b>CD<sup>3)</sup></b>	CD-DA (CD musicale) CD-ROM CD-R/CD-RW Super Audio CD

<sup>1)</sup>Poiché le specifiche Blu-ray Disc sono nuove e in evoluzione, è possibile che alcuni dischi non siano riproducibili a seconda del tipo di disco e della versione. Inoltre, l'uscita audio è diversa a seconda della sorgente, della presa di uscita collegata e delle impostazioni audio selezionate.

<sup>2)</sup>BD-RE: Ver. 2.1

BD-R: Ver. 1.1, 1.2, 1.3 compreso il tipo a pigmento organico BD-R (tipo LTH)

I dischi BD-R registrati su un PC non possono essere riprodotti se sono tuttora registrabili.

<sup>3)</sup>Il disco CD o DVD non viene riprodotto se non è stato finalizzato correttamente. Per ulteriori informazioni, consultare le istruzioni per l'uso in dotazione con il dispositivo utilizzato per la registrazione.

## Dischi che non è possibile riprodurre

- BD con cartuccia
- DVD-RAM
- HD DVD
- Dischi DVD Audio
- PHOTO CD
- Parte dati dei CD-Extra
- VCD/Super VCD
- Lato del materiale audio sui DualDisc

## Note sui CD audio

Il presente prodotto è stato progettato per la riproduzione di dischi conformi allo standard CD (Compact Disc).

I DualDisc e alcuni dischi musicali codificati con tecnologie di protezione dei diritti d'autore non sono conformi allo standard CD (Compact Disc). Pertanto, tali dischi potrebbero non essere compatibili con il prodotto.

## Nota sulle operazioni di riproduzione di un BD/DVD

È possibile che i produttori di software impostino alcune operazioni di riproduzione di BD/DVD. Poiché questo sistema riproduce BD/DVD in base al contenuto del disco definito dai produttori di software, alcune funzioni di riproduzione potrebbero non essere disponibili.

## Nota sui BD/DVD a doppio strato

L'immagine e l'audio di riproduzione potrebbero interrompersi momentaneamente nel punto di passaggio tra gli strati.

## Codice di zona (solo BD-ROM/DVD VIDEO)

Sul retro del sistema è riportato un codice di zona. Il sistema consente di riprodurre solo BD-ROM/DVD VIDEO (solo riproduzione) aventi codici di zona identici o .

# Tipi di file riproducibili

## Nota

- Alcuni file potrebbero non essere riprodotti, a seconda del formato, della codifica o delle condizioni di registrazione.
- Potrebbe essere impossibile riprodurre alcuni file modificati su un PC.
- Il sistema è in grado di riconoscere i seguenti file o cartelle su BD, DVD, CD e dispositivi USB:
  - Cartelle fino al 5° livello
  - Fino a 500 file in un singolo livello
- Alcuni dispositivi USB non sono utilizzabili con questo sistema.
- Il sistema è in grado di riconoscere i dispositivi Mass Storage Class (MSC, ad esempio memorie flash o unità disco rigido) compatibili con FAT e non partizionati, nonché i dispositivi Still Image Capture Devices (SICD) e le tastiere a 101 tasti (solo porta anteriore ← (USB)).
- Per evitare di danneggiare i dati o la memoria USB (o altri dispositivi), spegnere il sistema prima del collegamento o della rimozione della memoria USB o di altri dispositivi.
- Il sistema potrebbe non consentire una riproduzione continua e uniforme dei file video con velocità in bit elevata su un DATA CD. Per riprodurre i file video con velocità in bit elevata è consigliabile utilizzare un DATA DVD.

## Video

Formato di file	Estensioni
MPEG-1 Video/PS <sup>1)</sup>	“.mpg”, “.mpeg”, “.m2ts”,
MPEG-2 Video/PS, TS <sup>1)</sup>	“.mts”
DivX <sup>2)</sup>	“.avi”, “.divx”
MPEG4/AVC <sup>1)</sup>	“.mkv”, “.mp4”, “.m4v”, “.m2ts”, “.mts”
WMV9 <sup>1)</sup>	“.wmv”, “.asf”
AVCHD	<sup>3)</sup>

## Musica

Formato di file	Estensioni
MP3 (MPEG-1 Audio Layer III)	“.mp3”
AAC <sup>1)4)</sup>	“.m4a”
WMA9 Standard <sup>1)4)</sup>	“.wma”
LPCM	“.wav”

## Foto

Formato di file	Estensioni
JPEG	“.jpg”, “.jpeg”, “.jpe”

<sup>1)</sup>Il sistema non consente di riprodurre file codificati con DRM.

<sup>2)</sup>INFORMAZIONI SUI VIDEO DIVX: DivX® è un formato video digitale creato da DivX, Inc. Questo è un dispositivo DivX Certified ufficiale per la riproduzione di video DivX. Visitare [www.divx.com](http://www.divx.com) per ulteriori informazioni e per ottenere gli strumenti software per convertire i file in video DivX. INFORMAZIONI SU DIVX VIDEO-ON-DEMAND: questo dispositivo DivX Certified® deve essere registrato per consentire la riproduzione di contenuto DivX Video-on-Demand (VOD). Per generare il codice di registrazione, individuare la sezione DivX VOD nel menu di impostazione del dispositivo. Visitare [vod.divx.com](http://vod.divx.com) e utilizzare questo codice per completare il processo di registrazione e ottenere ulteriori informazioni su DivX VOD.

<sup>3)</sup>Il sistema è in grado di riprodurre file in formato AVCHD registrati attraverso una videocamera digitale e dispositivi simili. Per guardare i file in formato AVCHD, il disco contenente i file deve essere finalizzato.

<sup>4)</sup>Il sistema non consente di riprodurre file codificati con Lossless e simili.

# Formati audio supportati

I formati audio supportati dal sistema sono i seguenti.

Funzione	Formato							
	LPCM 2ch	LPCM 5.1ch, LPCM 7.1ch	Dolby Digital	Dolby TrueHD, Dolby Digital Plus	DTS	DTS-ES Discrete 6.1, DTS-ES Matrix 6.1, DTS96/24	DTS-HD High Resolution Audio	DTS-HD Master Audio
"BD/DVD"	○	○	○	○	○	○	○	○
"SAT/CABLE" "TV" (DIGITAL IN)	○	-	○	-	○	-	-	-

○: Formato supportato.

-: Formato non supportato.

# Risoluzione video di uscita

La risoluzione di uscita è diversa a seconda dell'impostazione di [Formato Video in Uscita] in [Impostazioni schermo] (pagina 53).

Impostazione della risoluzione	Quando [Formato Video in Uscita] è impostato su [HDMI]			Quando [Formato Video in Uscita] è impostato su [Video componente]		
	Presenza VIDEO OUT	Prese COMPONENT VIDEO OUT	Presenza HDMI OUT	Presenza VIDEO OUT	Prese COMPONENT VIDEO OUT	Presenza HDMI OUT
<b>480i/576i</b>	480i/576i	480i/576i	480i/576i	480i/576i	480i/576i	480i/576i
<b>480p/576p</b>	480i/576i	480p/576p	480p/576p	480i/576i	480p/576p	480p/576p
<b>720p</b>	480i/576i	720p*	720p	480i/576i	720p*	720p
<b>1080i</b>	480i/576i	1080i*	1080i	480i/576i	1080i*	1080i
<b>1080p</b>	480i/576i	1080i*	1080p	non selezionabile	non selezionabile	non selezionabile

\* I contenuti protetti sui DVD vengono emessi con risoluzione 480p/576p.

## Quando [Formato Video in Uscita] è impostato su [Video]

I segnali video 480i/576i vengono emessi dalla presa VIDEO OUT o COMPONENT VIDEO OUT e i segnali video 480p/576p vengono emessi dalla presa HDMI OUT.

# Caratteristiche tecniche

## Sezione amplificatore

BDV-E870:

USCITA DI POTENZA (nominale)

Anteriore L/Anteriore R: 108 W + 108 W (a 3 ohm, 1 kHz, 1% THD)

USCITA DI POTENZA (riferimento)

Anteriore S/Anteriore D/Centrale/Surround S/

Surround D: 167 W (per canale a 3 ohm, 1 kHz)

Subwoofer: 165 W (a 3 ohm, 80 Hz)

BDV-E370:

USCITA DI POTENZA (nominale)

Anteriore L/Anteriore R: 108 W + 108 W (a 3 ohm, 1 kHz, 1% THD)

USCITA DI POTENZA (riferimento)

Anteriore S/Anteriore D/Centrale/Surround S/

Surround D: 142 W (per canale a 3 ohm, 1 kHz)

Subwoofer: 140 W (a 3 ohm, 80 Hz)

Ingressi (analogici)

AUDIO (AUDIO IN) Sensibilità: 450/250 mV

Ingressi (digitali)

SAT/CABLE (COAXIAL), TV (OPTICAL)

Formati supportati: LPCM  
2CH (fino a 48 kHz),  
Dolby Digital, DTS

## Sezione video

Uscite

VIDEO: 1 Vp-p 75 ohm

COMPONENT:

Y: 1 Vp-p 75 ohm

P<sub>B</sub>/C<sub>B</sub>, P<sub>R</sub>/C<sub>R</sub>: 0,7 Vp-p

75 ohm

HDMI OUT: Tipo A

(19 pin)

## Sistema BD/DVD/Super Audio CD/CD

Sistema formato segnale PAL/NTSC

## Sezione USB

Porta  (USB):

Tipo A (per il collegamento di memorie USB, lettori di schede di memoria, fotocamere digitali e videocamere digitali)

Corrente massima: 500 mA

## Sezione LAN

Terminale LAN (100) Terminale 100BASE-TX

## Sezione sintonizzatore\*

Sistema Sintetizzatore digitale bloccato al quarzo PLL

Sezione sintonizzatore FM

Campo di sintonia 87,5 MHz - 108,0 MHz (incrementi di 50 kHz)

Antenna Antenna a filo FM

Terminali antenna 75 ohm, non bilanciati

Frequenza intermedia 10,7 MHz

\* "di cui al par. 3 dell'Allegato A al D.M. 25/06/85 e al par. 3 dell'Allegato 1 al D.M. 27/08/87"

## Diffusori

### Anteriore/surround (SS-TSB101) per BDV-E370

#### Surround (SS-TSB101) per BDV-E870

Sistema diffusori Bass reflex a portata completa

Unità diffusore 55 mm × 80 mm, tipo conico

Impedenza nominale 3 ohm

Dimensioni (circa) 75 mm × 225 mm × 71 mm (l/a/p)

Peso (circa) 0,45 kg

#### Anteriore (SS-TSB104) per BDV-E870

Sistema diffusori Bass reflex a portata completa

Unità diffusore 55 mm × 80 mm, tipo conico

Impedenza nominale 3 ohm

Dimensioni (circa) 75 mm × 610 mm × 70 mm (l/a/p) (parte montata a parete)

251 mm × 1.205 mm × 251 mm (l/a/p) (diffusore intero)

Peso (circa) 0,9 kg (parte montata a parete)

2,7 kg (diffusore intero)

#### Centrale (SS-CTB101)

Sistema diffusori Sospensione acustica a portata completa, schermato

magneticamente

Unità diffusore 30 mm × 60 mm, tipo conico

Impedenza nominale 3 ohm

Dimensioni (circa) 290 mm × 49 mm × 49 mm (l/a/p)

Peso (circa) 0,28 kg

#### Subwoofer (SS-WSB101)

Sistema diffusore Bass reflex subwoofer

Unità diffusore 160 mm, tipo conico

Impedenza nominale 3 ohm

Dimensioni (circa) 260 mm × 320 mm × 260 mm (l/a/p)



Peso (circa) 5,2 kg

### Generali

Requisiti di alimentazione

Modelli destinati a Taiwan:

120 V CA, 50/60 Hz

Altri modelli: 220 V - 240 V CA,  
50/60 Hz

Consumo energetico Acceso: 170 W  
Standby: 0,3 W (nel modo  
Risparmio energetico)

Dimensioni (circa) 430 mm × 85 mm ×  
335 mm (l/a/p) incluse le  
parti sporgenti

Peso (circa) 4,8 kg

Design e caratteristiche tecniche soggetti a modifiche  
senza preavviso.

- Consumo energetico in standby 0,3 W.
- Nelle schede di circuiti stampati non sono utilizzati ritardanti a fiamma alogenata.
- Oltre l'85% della potenza del blocco amplificatore è ottenuta con l'amplificatore digitale completo S-Master.

# Elenco dei codici delle lingue

L'ortografia delle lingue è conforme allo standard ISO 639: 1988 (E/F).

Codice Lingua	Codice Lingua	Codice Lingua	Codice Lingua
1027	Afar	1183	Irish
1028	Abkhazian	1186	Scots Gaelic
1032	Afrikaans	1194	Galician
1039	Amharic	1196	Guarani
1044	Arabic	1203	Gujarati
1045	Assamese	1209	Hausa
1051	Aymara	1217	Hindi
1052	Azerbaijani	1226	Croatian
1053	Bashkir	1229	Hungarian
1057	Byelorussian	1233	Armenian
1059	Bulgarian	1235	Interlingua
1060	Bihari	1239	Interlingue
1061	Bislama	1245	Inupiak
1066	Bengali;	1248	Indonesian
	Bangla	1253	Icelandic
1067	Tibetan	1254	Italian
1070	Breton	1257	Hebrew
1079	Catalan	1261	Japanese
1093	Corsican	1269	Yiddish
1097	Czech	1283	Javanese
1103	Welsh	1287	Georgian
1105	Danish	1297	Kazakh
1109	German	1298	Greenlandic
1130	Bhutani	1299	Cambodian
1142	Greek	1300	Kannada
1144	English	1301	Korean
1145	Esperanto	1305	Kashmiri
1149	Spanish	1307	Kurdish
1150	Estonian	1311	Kirghiz
1151	Basque	1313	Latin
1157	Persian	1326	Lingala
1165	Finnish	1327	Laothian
1166	Fiji	1332	Lithuanian
1171	Faroese	1334	Latvian; Lettish
1174	French	1345	Malagasy
1181	Frisian		
1347	Maori	1349	Macedonian
1349	Macedonian	1350	Malayalam
1350	Malayalam	1352	Mongolian
1352	Mongolian	1353	Moldavian
1353	Moldavian	1356	Marathi
1356	Marathi	1357	Malay
1357	Malay	1358	Maltese
1358	Maltese	1363	Burmese
1363	Burmese	1365	Nauru
1365	Nauru	1369	Nepali
1369	Nepali	1376	Dutch
1376	Dutch	1379	Norwegian
1379	Norwegian	1393	Occitan
1393	Occitan	1403	(Afan)Oromo
1403	(Afan)Oromo	1408	Oriya
1408	Oriya	1417	Punjabi
1417	Punjabi	1428	Polish
1428	Polish	1435	Pashto; Pushto
1435	Pashto; Pushto	1436	Portuguese
1436	Portuguese	1463	Quechua
1463	Quechua	1481	Rhaeto-Romance
1481	Rhaeto-Romance	1482	Kirundi
1482	Kirundi	1483	Romanian
1483	Romanian	1489	Russian
1489	Russian	1491	Kinyarwanda
1491	Kinyarwanda	1495	Sanskrit
1495	Sanskrit	1498	Sindhi
1498	Sindhi	1501	Sangho
1501	Sangho	1502	Serbo-Croatian
1502	Serbo-Croatian	1503	Singhalese
1503	Singhalese	1505	Slovak
1505	Slovak	1506	Slovenian
1506	Slovenian		
1507	Samoa	1508	Shona
1508	Shona	1509	Somali
1509	Somali	1511	Albanian
1511	Albanian	1512	Serbian
1512	Serbian	1513	Siswati
1513	Siswati	1514	Sesotho
1514	Sesotho	1515	Sundanese
1515	Sundanese	1516	Swedish
1516	Swedish	1517	Swahili
1517	Swahili	1521	Tamil
1521	Tamil	1525	Telugu
1525	Telugu	1527	Tajik
1527	Tajik	1528	Thai
1528	Thai	1529	Tigrinya
1529	Tigrinya	1531	Turkmen
1531	Turkmen	1532	Tagalog
1532	Tagalog	1534	Setswana
1534	Setswana	1535	Tonga
1535	Tonga	1538	Turkish
1538	Turkish	1539	Tsonga
1539	Tsonga	1540	Tatar
1540	Tatar	1543	Twì
1543	Twì	1557	Ukrainian
1557	Ukrainian	1564	Urdu
1564	Urdu	1572	Uzbek
1572	Uzbek	1581	Vietnamese
1581	Vietnamese	1587	Volapük
1587	Volapük	1613	Wolof
1613	Wolof	1632	Xhosa
1632	Xhosa	1665	Yoruba
1665	Yoruba	1684	Chinese
1684	Chinese	1697	Zulu
1697	Zulu	1703	Non specificato

## Elenco dei codici di area/per la protezione

Codice Area	Codice Area	Codice Area	Codice Area
2044	Argentina	2165	Finlandia
2047	Australia	2174	Francia
2046	Austria	2109	Germania
2057	Belgio	2276	Giappone
2070	Brasile	2200	Grecia
2090	Cile	2219	Hong Kong
2092	Cina	2248	India
2093	Colombia	2238	Indonesia
2304	Corea	2239	Irlanda
2115	Danimarca	2254	Italia
2424	Filippine	2333	Lussemburgo
2363	Malaysia	2379	Norvegia
2362	Messico	2376	Paesi bassi
2390	Nuova Zelanda	2427	Pakistan
2086	Svizzera	2428	Polonia
2543	Taiwan	2436	Portogallo
2528	Thailandia	2184	Regno Unito
		2489	Russia
		2501	Singapore

# Glossario

## Applicazione BD-J

Il formato BD-ROM supporta Java per le funzioni interattive.

“BD-J” offre ai provider di contenuti una funzionalità quasi illimitata per la creazione di titoli BD-ROM interattivi.

## AVCHD

Il formato AVCHD è un formato per videocamera digitale ad alta definizione utilizzato per registrare segnali SD (Standard Definition, definizione standard) o HD (High Definition, alta definizione) conformi alla specifica 1080i\* o alla specifica 720p\*\* su DVD, utilizzando un'efficiente tecnologia di codifica per la compressione dei dati. Il formato MPEG-4 AVC/H.264 viene adottato per comprimere dati video e il sistema Dolby Digital o Linear PCM viene utilizzato per comprimere dati audio. Il formato MPEG-4 AVC/H.264 è in grado di comprimere immagini con un'efficienza maggiore rispetto a quella del tradizionale formato di compressione delle immagini. Il formato MPEG-4 AVC/H.264 consente a un segnale video ad alta definizione (HD) registrato con una videocamera digitale di essere memorizzato su dischi DVD, analogamente a come accade per il segnale televisivo a definizione standard (SD).

\* Specifica ad alta definizione che utilizza 1080 linee di scansione effettive e il formato interlacciato.

\*\* Specifica ad alta definizione che utilizza 720 linee di scansione effettive e il formato progressivo.

## BD-R

Il BD-R (Blu-ray Disc Recordable) è un disco Blu-ray Disc registrabile non riscrivibile, disponibile con gli stessi formati del BD descritto di seguito. Poiché i contenuti possono essere registrati e non possono essere sovrascritti, i BD-R possono essere utilizzati per archiviare dati utili o memorizzare e distribuire materiale video.

## BD-RE

Il BD-RE (Blu-ray Disc Rewritable) è un disco Blu-ray Disc registrabile e riscrivibile, disponibile con gli stessi formati del BD descritto di seguito. La funzione riscrivibile

consente numerose modifiche e applicazioni con tempi diversi.

## BD-ROM

I BD-ROM (Blu-ray Disc Read-Only Memory) sono dischi prodotti a livello commerciale e sono disponibili con gli stessi formati del BD descritto di seguito. Oltre ai tradizionali film e contenuti video, questi dischi presentano funzioni migliorate come contenuto interattivo, operazioni di menu tramite menu popup, selezione della visualizzazione dei sottotitoli e presentazioni. Sebbene i BD-ROM possano contenere qualsiasi forma di dati, la maggior parte dei dischi BD-ROM contiene film in formato High Definition, destinati alla riproduzione su lettori Blu-ray Disc/DVD.

## Blu-ray Disc (BD)

Formato di disco sviluppato per la registrazione/riproduzione di video ad alta definizione (HD) (per HDTV e così via), nonché per la memorizzazione di quantità considerevoli di dati. Un disco Blu-ray Disc a singolo strato contiene fino a 25 GB, mentre un disco Blu-ray Disc a doppio strato contiene fino a 50 GB di dati.

## Digital Cinema Auto Calibration (D.C.A.C)

Digital Cinema Auto Calibration è un sistema sviluppato da Sony per la misurazione automatica e la regolazione delle impostazioni dei diffusori nell'ambiente di ascolto in breve tempo.

## Dolby Digital

Questo formato audio per le sale cinematografiche è più avanzato di Dolby Surround Pro Logic. In questo formato, i diffusori surround riproducono il suono stereo con una gamma di frequenza estesa, mentre i bassi profondi vengono riprodotti tramite un canale subwoofer indipendente. Questo formato è anche denominato “5.1”, mentre il canale del subwoofer è indicato come 0.1 canali (dal momento che funziona solo quando sono necessari bassi profondi). I sei canali di questo formato vengono registrati separatamente per ottenere una migliore separazione fra essi. Inoltre, poiché tutti i segnali vengono elaborati

in digitale, il deterioramento del segnale è ridotto al minimo.

### **Dolby Digital Plus**

Sviluppata come estensione dello standard Dolby Digital, questa tecnologia di codifica audio supporta il suono surround a 7.1 canali.

### **Dolby Pro Logic II**

La tecnologia Dolby Pro Logic II crea cinque canali di uscita a banda piena da sorgenti a 2 canali. Questo avviene mediante un decodificatore surround a matrice adattativa di elevata purezza che utilizza le proprietà spaziali della registrazione originale senza aggiungerci nuovi suoni o tonalità.

### **■ Modo Cinema**

Il modo cinema viene utilizzato per i programmi televisivi stereo e per quelli codificati in Dolby Surround. Il risultato è una migliore direzionalità dei campi sonori con una qualità assimilabile a quella dell'audio a 5.1 canali separati.

### **Dolby Surround Pro Logic**

Metodo di decodifica Dolby Surround, Dolby Surround Pro Logic crea quattro canali da un suono a 2 canali. Rispetto al precedente sistema Dolby Surround, Dolby Surround Pro Logic riproduce in modo più naturale il panning da sinistra a destra e localizza i suoni in maniera più precisa. Per ottenere il migliore risultato da Dolby Surround Pro Logic, è necessario utilizzare due diffusori surround e un diffusore centrale. I diffusori surround riproducono il suono monofonico.

### **Dolby TrueHD**

Dolby TrueHD è una tecnologia di codifica senza perdite che supporta fino a 8 canali di suono surround multicanale per i dischi digitali di prossima generazione. L'audio riprodotto è identico bit per bit alla sorgente originale.

### **DTS**

Tecnologia di compressione audio digitale sviluppata da DTS, Inc. Questa tecnologia è conforme al surround 5.1 canali. Questo formato include un canale posteriore stereo e un canale subwoofer discreto. La tecnologia DTS è caratterizzata dagli stessi 5.1 canali audio digitali distinti di qualità elevata. Questa

separazione dei canali è ottenuta attraverso la registrazione separata e l'elaborazione in digitale di tutti i dati di canale.

### **DTS-HD High Resolution Audio**

Sviluppato come estensione del formato DTS Digital Surround. Supporta una frequenza di campionamento massima di 96 kHz e un suono surround multicanale a 7.1 canali.

DTS-HD High Resolution Audio presenta una velocità di trasmissione massima di 6 Mbps, con la compressione con perdite.

### **DTS-HD Master Audio**

DTS-HD Master Audio presenta una velocità di trasmissione massima di 24,5 Mbps e utilizza la compressione senza perdite, nonché corrisponde a una frequenza di campionamento massima di 192 kHz con un massimo di 7.1 canali.

### **Formato interlacciato (scansione interlacciata)**

Il formato interlacciato è il metodo NTSC standard per la visualizzazione di immagini televisive a 30 fotogrammi al secondo. Ogni fotogramma viene sottoposto a due scansioni, con un'alternanza tra le linee con numeri pari e quelle con numero dispari, 60 volte al secondo.

### **Formato progressivo (scansione progressiva)**

A differenza del formato interlacciato, il formato progressivo può riprodurre 50 - 60 fotogrammi al secondo riproducendo tutte le linee di scansione (525 linee per il sistema NTSC). La qualità complessiva dell'immagine risulta migliore; le immagini fisse, il testo e le linee orizzontali appaiono più nitidi. Questo formato è compatibile con il formato progressivo a 525 o 625 linee.

### **HDMI (High-Definition Multimedia Interface)**

HDMI è un'interfaccia in grado di supportare audio e video su una singola connessione digitale, che consente di sfruttare appieno l'elevata qualità delle immagini digitali e dell'audio. La specifica HDMI supporta HDCP (High-bandwidth Digital Content Protection), una tecnologia di protezione da copia che incorpora la tecnologia di codifica per i segnali video digitali.

## **LTH (Low to High)**

LTH è un sistema di registrazione che supporta i BD-R di tipo a pigmento organico.

## **Menu popup**

Funzionamento di menu migliorato disponibile sui BD-ROM. Il menu popup viene visualizzato quando si preme POP UP/MENU durante la riproduzione e può essere utilizzato mentre è in corso la riproduzione.

## **Protezione**

Funzione del BD/DVD che ne limita la riproduzione in base al limite di età dell'utente definito in ciascun paese. Il tipo di limitazione varia da disco a disco: quando la funzione viene attivata, la riproduzione non è consentita oppure le scene cruente vengono saltate o sostituite da altre scene, e così via.

## **PhotoTV HD**

“PhotoTV HD” consente di ottenere immagini estremamente dettagliate e un aspetto fotografico delle trame fini e dei colori. Se si collegano dispositivi “PhotoTV HD” compatibili Sony tramite un cavo HDMI, è possibile ammirare tantissime nuove fotografie con un'incredibile qualità Full HD. Ad esempio, la trama delicata della pelle umana, i fiori, la sabbia e le onde possono ora essere visualizzati su uno schermo di grandi dimensioni con una bellissima qualità fotografica.

## **S-AIR**

### **(Sony Audio Interactive Radio frequency)**

Di recente si è assistito a una rapida diffusione di supporti BD/DVD, trasmissioni digitali e altri supporti di alta qualità.

Per consentire una trasmissione fedele di questi supporti di alta qualità, Sony ha sviluppato una tecnologia detta “S-AIR” per la trasmissione radiofonica di segnali audio digitali senza compressione, e ha integrato tale tecnologia in EZW-RT10/EZW-RT10A/EZW-T100.

Questa tecnologia trasferisce i segnali audio digitali senza compressione, utilizzando la portante 2,4 GHz della banda ISM (Industrial, Scientific, and Medical band), ad esempio per LAN wireless e applicazioni Bluetooth.

## **24p True Cinema**

I film registrati con una videocamera apposita sono costituiti da 24 fotogrammi al secondo. Poiché i televisori tradizionali (sia CRT che a schermo piatto) visualizzano i fotogrammi a intervalli di 1/60 o 1/50 di secondo, i 24 fotogrammi non vengono visualizzati a cadenza regolare.

Quando collegato a un televisore con funzionalità 24p, il lettore visualizza ogni fotogramma a intervalli di 1/24 di secondo, lo stesso intervallo utilizzato originariamente per registrare con la videocamera, riproducendo così in modo fedele l'immagine cinematografica originale.

# Indice

## Numerici

24p True Cinema 77

## A

A/V SYNC 33  
Aggiornamento 53  
Aggiornamento rete 53  
Amplificatore surround 40  
Attenua - AUDIO 54  
Audio 55  
Audio DRC 54  
Audio Multiplex 35  
Audio Return Channel 57  
Auto standby 57  
AVCHD 75

## B

BD-LIVE 29  
BD-R 75  
BD-RE 75  
Blocco per bambini 51  
Blu-ray Disc 75  
BONUSVIEW 29

## C

Calibrazione automatica 47, 55  
Canali riproduz. Super Audio  
CD 56  
CD 69  
Codice di zona 69  
Codice di zona per protezione  
56  
Connessione Internet per BD  
55  
Contenuto Internet 31  
Controllo per HDMI 45, 57

## D

D. C. A. C. (Digital Cinema  
Auto Calibration) 47, 75  
D.BASS 36  
Diagnostica del collegamento  
in rete 58  
Dischi riproducibili 69  
Display del pannello frontale 9  
DivX® VOD 58  
Dolby Digital 34, 75  
Dolby Digital Plus 76  
Dolby Pro Logic II 76  
Dolby Surround Pro Logic 76  
Dolby TrueHD 76

DTS 34, 76  
DTS-HD 76  
DVD 69

## E

Effetto audio 55  
Elenco dei codici delle lingue  
74

## F

FM MODE 37  
Formato interlacciato 76  
Formato progressivo 76  
Formato schermo 53  
Formato Video in Uscita 53  
Formato visualizzazione DVD  
53

## H

HDMI  
YCbCr/RGB (HDMI) 54  
HDMI (High-Definition  
Multimedia Interface) 76

## I

Imp. Rapida 25, 58  
Impostaz. Internet 58  
Impostazione MIX audio BD  
54  
Impostazioni audio 54  
Impostazioni diffusori 49, 55  
Collegamento 49  
Distanza 49  
Livello 50  
Impostazioni Gracenote 58  
Impostazioni musica 56  
Impostazioni protezione 56  
Impostazioni rete 58  
Impostazioni S-AIR 57  
Impostazioni schermo 53  
Impostazioni visione per BD/  
DVD 55  
Informazioni di riproduzione  
29  
Informazioni sistema 58  
Inizializza le informazioni  
personali 59

## L

LTH 77  
Luminosità Display 57

## M

Memoria interna 66  
Menu BD/DVD 55  
Modo conversione cinema 53  
Modo di avvio rapido 57  
Modo Pausa 54

## N

NIGHT MODE 36

## O

Opzioni memorizzazione dati  
BD 56

## P

Pannello frontale 8  
Pannello posteriore 10  
Password 56  
Periferiche BD Remote  
registrate 58  
PhotoTV HD 77  
Proiez. diapo. 33  
Protezione 77  
Protezione BD 56  
Protezione DVD 56  
Protezione video Internet 56

## R

RDS 38  
Registrazione della periferica  
BD Remote 58  
Ripristina su impostazioni  
predefinite in fabbrica 59  
Ripristino 59

## S

S-AIR 40, 77  
Atesa 42  
Collegamento 43  
Modifica RF 44  
Modo 42  
Ricevitore S-AIR 40  
Salvaschermo 58  
SLEEP 50  
Sottotitolo 55  
Strato riproduz. di disco ibrido  
BD 55  
Strato riproduz. Super Audio  
CD 56  
SYSTEM MENU 27, 33, 36

## **T**

Telecomando 11

Tipo TV 53

Tono prova 50

## **U**

USB 30

Uscita audio 54

Uscita BD/DVD-ROM 1080/

24p 54

Uscita colore intenso HDMI 54

## **V**

Video Internet BRAVIA 31

Video Internet non classificato

56

Visualizzaz. Automatica 57

Visualizzazione su schermo 57

## **W**

WEP 24

WPA2-PSK (AES) 24

WPA2-PSK (TKIP) 24

WPA-PSK (AES) 24

WPA-PSK (TKIP) 24

Il software di questo sistema potrebbe essere aggiornato in futuro. Per scoprire i dettagli sugli aggiornamenti disponibili, visitare il seguente URL.

Per clienti in Europa e Russia: <http://support.sony-europe.com/>

Per clienti in Asia e Australia: <http://www.sony-asia.com/support>

**HDMI**

**BD-LIVE™**

**DVD  
VIDEO™**

**CD-R-D-S**

  
SUPER AUDIO CD

**COMPACT  
disc  
DIGITAL AUDIO**

**DOLBY  
TRUEHD**

**dts-HD™  
Master Audio**

  
**Java  
POWERED**

<http://www.sony.net/>

