

smilyphone



Guide de démarrage rapide

Sommaire

1. Préparation du téléphone

- 1.1 Présentation du téléphone p. 3
- 1.2 Insérer et retirer les cartes SIM et SD p. 4
- 1.3 Allumer / éteindre le téléphone p. 6

2. Explorer votre téléphone

- 2.1 Naviguer dans votre téléphone p. 6

3. Utiliser votre téléphone

- 3.1 Appeler et répondre à un appel p. 7
- 3.2 Écrire et envoyer un SMS p. 7
- 3.3 Ajouter un nouveau contact p. 8
- 3.4 Utiliser WhatsApp p. 8
- 3.5 Naviguer sur Internet p. 9
- 3.6 Utiliser la caméra p. 10

Obtenez un manuel d'utilisation complet sur
www.smilyphone.net

1.1 Présentation du téléphone

Les touches et parties principales de votre téléphone sont :

Touches

- a. Mise en Marche/Arrêt
 Touche raccrocher
- b. Clavier de navigation
- c. Touche de sélection
- d. Touche de début d'appel
- e. Touche du menu défilant
- f. Touche Supprimer
- g. Touche retour en arrière



1.2 Insérer et retirer les cartes SIM et SD

Important : Cet appareil est destiné à être utilisé avec des **cartes micro SIM** uniquement. L'utilisation de cartes SIM incompatibles peut endommager votre carte ou votre téléphone et peut corrompre les données enregistrées dans la carte. Veuillez consulter votre opérateur de téléphonie mobile pour l'utilisation d'une carte SIM de format nano-UICC.

1. Placez votre ongle dans la petite encoche en bas du téléphone, soulevez et retirez complètement le couvercle arrière du téléphone.

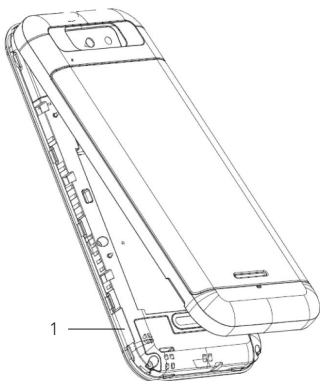

1.2 Insérer et retirer les cartes SIM et SD

2. Insérez la carte SIM dans la fente prévue pour les cartes SIM en orientant vers le bas la surface de contact.
3. Si vous disposez d'une carte mémoire, insérez la carte mémoire dans la fente prévue pour les cartes mémoire.
4. Alignez les contacts de la batterie, et placez la batterie.
5. Remettez le couvercle en place.

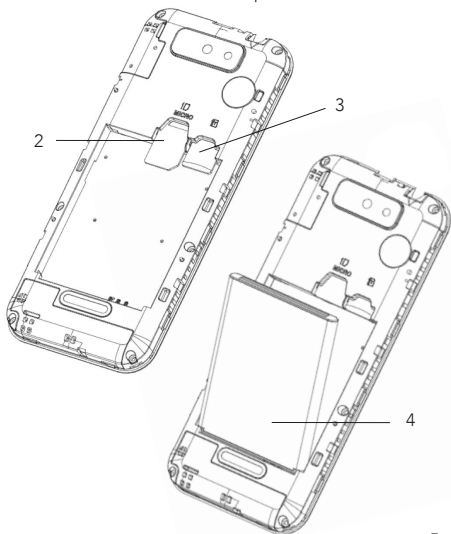

1.3 Allumer / Éteindre le téléphone

Allumer : Appuyez et maintenez la touche 

Éteindre : Appuyez et maintenez la touche 

2. Explorer votre téléphone

2.1 Naviguer dans votre téléphone.

Utilisez les touches haut, bas, droite et gauche du clavier de navigation.





Accéder à toutes les applis => sélectionner 

Sélectionner une appli
=> appuyer sur la touche de validation . 

Revenir à l'aperçu => appuyer sur la touche de retour. 





Revenir à l'écran principal
=> appuyer sur la touche de mise en marche / arrêt 

Naviguer dans une appli => utiliser la flèche 
pour sélectionner une action puis appuyer sur la «
touche de validation » pour la valider.

Ouvrir le menu => appuyer sur la touche du menu
déroulant 

3. Utiliser votre téléphone



3.1 Appeler et répondre à un appel

1. Sélectionner l'appli d'appel  ou saisissez directement le numéro de téléphone.
 - ➔ Pour saisir le symbole +, utilisé pour les appels internationaux, appuyer et maintenir la touche 0.
 - ➔ Pour supprimer, appuyer sur #.
2. Appuyer sur la touche d'appel  pour effectuer un appel.
3. Appuyer sur la touche d'arrêt d'appel  pour arrêter un appel.
4. Appuyer sur la touche d'appel  pour répondre à un appel.

Astuce : Si vous êtes dans une situation qui ne vous permet pas de répondre au téléphone et vous souhaitez couper le son du téléphone rapidement, appuyez sur la touche Retour  (silencieux).



Pour régler le volume lors de l'utilisation d'une application audio, utiliser les touches « * » et « # ».

3.2 Écrire et envoyer un SMS

1. Sélectionner l'appli de messagerie .
2. Appuyer sur la « touche du menu déroulant » .
3. Sélectionner « Nouveau message ».
4. Saisir le numéro de téléphone ou le nom du contact.

5. Saisir un message dans la zone message.
6. Sélectionner « Envoyer » avec la flèche .

3.3 Ajouter un nouveau contact



1. Sélectionner l'appli de contacts 
2. Appuyer sur la « touche du menu déroulant » 
3. Sélectionner « Ajouter un contact ».
4. Saisir le nom du contact dans la case Nom et compléter les informations du profile.
5. Une fois toutes les informations saisies, sélectionner « Terminer » en bas de la page.

3.4 Utiliser WhatsApp

1. Sélectionner l'appli Whatsapp.
2. Appuyer sur la touche de validation pour entrer dans l'application. Vous serez redirigé vers le menu de téléchargement.
3. Appuyer sur la touche de validation pour télécharger le fichier.
4. Sélectionner Installer.
5. Attendre jusqu'à la fin de l'installation.
6. Sélectionner Ouvrir.
7. Accepter les modalités d'utilisation.

8. Sélectionner un pays et saisir votre numéro de téléphone.
9. Un message apparaît pour vous indiquer que votre numéro doit être vérifié. Si nécessaire, saisir le code numérique que vous recevez pour vérifier votre numéro.
10. Saisir le code numérique reçu pour vérifier votre numéro.
11. Saisir votre nom Whatsapp.

3.5 Naviguer sur Internet

1. Sélectionner l'appli Naviguer 
2. Utiliser le clavier de navigation pour déplacer la flèche  sur l'écran.
3. Saisir directement l'adresse du site que vous souhaitez visiter dans la barre d'adresse du navigateur et appuyer sur la touche centrale pour commencer la recherche.

3.6 Utiliser la caméra

1. Sélectionner l'appli Caméra.



2. Sélectionner le mode Photo.



Ou le mode Vidéo.



avec le clavier de navigation  (droite ou gauche).

3. Appuyer sur la touche du menu déroulant pour accéder aux réglages.

