



**Inflate Your Fun™**



# FAST SET™ POOL

## OWNER'S MANUAL

[www.bestway-service.com](http://www.bestway-service.com)



No Jumping  
Shallow Water

Não pular  
Água rasa

No saltar  
Água poco profunda

Nicht springen!  
Seichtes Wasser.

Älä hyppää  
Matala vesi

Niet Springen  
Ondiep Water

Vietato saltare  
Acqua bassa  
Interdit de sauter  
Niveau d'eau bas

**МНН ПИНАТЕ  
ПНХА НЕРА**

Не прыгать  
Мелкая вода

**Nie skakać  
Płytko woda**

**Tilos ugrani  
Sekély víz**

Hoppa inte i.  
Vattnet är grunt



No Diving  
Shallow Water

Não mergulhar  
Água rasa

No Diving  
Água poco profunda

Nicht tauchen!  
Seichtes Wasser.

Älä sukella  
Matala vesi

Niet Duiken  
Ondiep Water

Vietato tuffarsi  
Acqua bassa

Interdit de plonger  
Niveau d'eau bas

**МНН КАНЕТЕ БОЙТИТЕ  
ПНХА НЕРА**

Не нырять  
Мелкая вода

**Nie nurkować  
Płytko woda**

**Tilos Fejest Ugrani  
Sekély Víz**

Dyk inte.  
Vattnet är grunt



**Bestway**

*Inflate Your Fun™*

Thank you for buying a Bestway pool. In order to ensure that you gain maximum enjoyment and safe use of your pool please follow the installation instructions in the DVD enclosed in your retail box along with the important safety guidelines in your owner's manual.

**Assembly usually takes approximately 10 minutes.**

Wir danken Ihnen für den Kauf eines Bestway-Pools. Um zu gewährleisten, dass Sie viel Freude und Sicherheit mit Ihrem Pool haben, beachten Sie bitte die Installationsanweisungen auf der der Verpackung beiliegenden DVD, einschließlich die wichtigen Sicherheitshinweise in Ihrem Handbuch.

**Der Zusammenbau erfordert etwa 10 min.**

Kiitos, että olet ostanut Bestway-altaan. Varmistaaksesi, että allas tuottaa sinulle mahdollisimman paljon iloa ja että käytät sitä mahdollisimman turvallisesti, noudata pakkaukseen sisältyvän DVD-levyn asennusohjeita sekä käyttöoppaan tärkeitä turvallisuusohjeita.

**Kokoaminen kestää noin 10 minuuttia.**

Wij danken u voor de aankoop van een zwembad Bestway. Om zo veel mogelijk plezier te beleven aan uw zwembad en het op veilige manier te gebruiken, volg de aanwijzingen voor de installatie op de DVD die u in de verpakking vindt. Lees ook de belangrijke veiligheidsvoorschriften in de handleiding.

**De assemblage duurt ongeveer 10 minuten.**

ΣΑΣ ΕΥΧΑΡΙΣΤΟΥΜΕ ΠΟΥ ΑΓΟΡΑΣΑΤΕ ΜΙΑ ΠΙΣΙΝΑ Bestway. ΓΙΑ ΝΑ ΔΙΑΣΦΑΛΙΣΕΤΕ ΤΗ ΜΕΓΙΣΤΗ ΑΠΟΛΑΥΣΗ ΚΑΙ ΑΣΦΑΛΗ ΧΡΗΣΗ ΤΗΣ ΠΙΣΙΝΑΣ ΣΑΣ, ΠΑΡΑΚΑΛΟΥΜΕ ΤΗΡΗΣΤΕ ΤΙΣ ΟΔΗΓΙΕΣ ΕΓΚΑΤΑΣΤΑΣΗΣ ΣΤΟ ΕΣΩΚΛΕΙΟΜΕΝΟ DVD ΣΤΟ ΚΟΥΤΙ ΠΩΛΗΣΗΣ ΜΑΖΙ ΜΕ ΤΙΣ ΣΗΜΑΝΤΙΚΕΣ ΟΔΗΓΙΕΣ ΑΣΦΑΛΕΙΑΣ ΣΤΟ ΕΓΧΕΙΡΙΔΙΟ ΙΔΙΟΚΤΗΤΗ ΣΑΣ.

**Η ΣΥΝΑΡΜΟΛΟΓΗΣΗ ΠΑΙΡΝΕΙ ΠΕΡΙΠΟΥ 10 ΛΕΠΤΑ.**

Благодарим Вас за покупку бассейна Bestway! Чтобы получить максимум удовольствия от бассейна и научиться его безопасно использовать, пожалуйста, выполняйте все инструкции с DVD-диска, прилагаемого в комплекте к бассейну, и важные правила безопасности, содержащиеся в инструкции пользователя.

**Сборка занимает около 10 минут.**

Tack för att du valt att köpa en pool från Bestway. För att se till att du får maximal glädje och en säker användning av din pool, följ installationsanvisningarna på DVD-skivan som medföljer poolen i förpackningen tillsammans med viktiga säkerhetsnormer som står i din bruksanvisning.

**Monteringen tar cirka 10 minuter.**

## Parts: / Bauteile: / Osat: / Onderdelen: / МЕРН: / Части: / Delar:

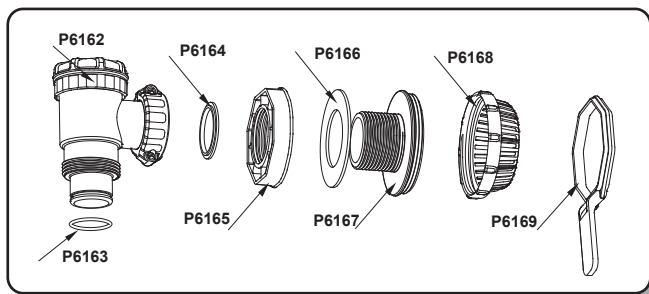

549cm x 122cm (18' x 48") and 549cm x 132cm (18' x 52") model only

Nur Modell 549cm x 122cm (18' x 48"), 549cm x 132cm (18' x 52")

Vain 549 x 122cm:n (18' x 48":n), 549 x 132cm:n (18' x 52":n) malli

alleen model 549cm x 122cm (18' x 48") tot 549cm x 132cm (18' x 52")

ΜΟΝΟ ΜΟΝΤΕΛΟ 549ΕΚΚ x 122ΕΚΚ (18' x 48"), 549ΕΚΚ x 132ΕΚΚ (18' x 52")

Только для моделей 549см x 122см (18' x 48"), 549см x 132см (18' x 52")

Endast modell 549cm x 122cm (18' x 48"), 549cm x 132cm (18' x 52")

No. / Nr. / Nro / №	Name	Bezeichnung	Nimi	Benaming	ΟΝΟΜΑΣΙΑ	Наименование	Benämning
P6162	Control Valve	Steuerventil	Säätöventtiili	Regelklep	ΒΑΛΒΙΔΑ ΕΛΕΓΧΟΥ	Управляющий клапан	Kontrollventil
P6163	O-ring	O-Ring	O-rengas	O-ring	ΜΟΝΩΤΙΚΟΣ ΔΑΚΤΥΛΙΟΣ	Кольцо	O-ring
P6164	Control Valve Gasket	Dichtung Steuerventil	Säätöventtiilin tiiviste	Regelklep Pakking	ΠΑΡΕΜΒΥΣΜΑ ΒΑΛΒΙΔΑΣ ΕΛΕΓΧΟΥ	Прокладка управляющего клапана	Kontrollventilens packning
P6165	Connector Nut	Verbindungsmutter	Liitinmutteri	Contactmoer	ΠΑΣΙΜΑΛΙ ΣΥΝΔΕΣΜΟΥ	Гайка фитинга	Kontaktmutter
P6166	Gasket	Dichtung	Tiiviste	Pakking	ΠΑΡΕΜΒΥΣΜΑ	Прокладка	Packning
P6167	Connector	Verbinder	Liitin	Connector	ΣΥΝΔΕΣΜΟΣ	Фитинг	Kontakt
P6168	Debris Screen	Rückstandsfilter	Roskasuodatin	Puinscherm	ΗΘΜΟΣ ΑΚΑΘΑΡΣΙΩΝ	Сетка от мусора	Skräpskärm
P6169	Wrench	Schlüssel	Avain	Moersleutel	ΚΛΕΙΔΙ	Гаечный ключ	Skiftnyckel

#F4D018N-02

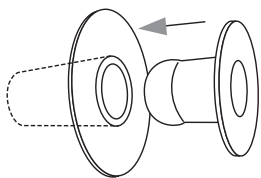

A

Except 549cm x 122cm (18' x 48") and 549cm x 132cm (18' x 52") model  
 Außer Modell 549cm x 122cm (18' x 48"), 549cm x 132cm (18' x 52")  
 Muut paitsi 549 x 122cm:n (18' x 48":n), 549 x 132cm:n (18' x 52":n) malli  
 Behalve model 549cm x 122cm (18' x 48") tot 549cm x 132cm (18' x 52")  
 ΕΚΤΟΣ ΑΠΟ ΤΟ ΜΟΝΤΕΛΟ 549ΕΚΚ x 122ΕΚΚ (18' x 48"), 549ΕΚΚ x 132ΕΚΚ (18' x 52")  
 Исключая модель 549см x 122см (18' x 48"), 549см x 132см (18' x 52")  
 Utom modell 549cm x 122cm (18' x 48"), 549cm x 132cm (18' x 52")



B



C

#F4D019N-03A

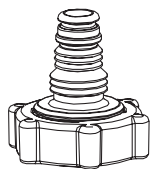

D

#F4D019N-01

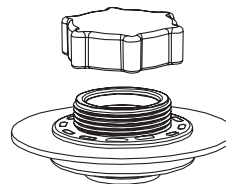

E

A	Stopper plug x 2	Verschluss x 2	Tulppa x 2	Afsluiter x 2	ΠΩΜΑ x 2	Пробка x 2	Stopplugg x 2
B	Liner	Innenisolierung	Vuoraus	Voering	ΕΠΕΝΔΥΣΗ	Полотно бассейна	Foder
C	Heavy-duty repair patch	Reparaturstück für starke Beanspruchung	Kestävä paikkauspala	Sterke reparatiepleister	ΚΟΜΜΑΤΙ ΕΠΙΔΙΟΡΘΩΣΗΣ ΣΚΛΗΡΗΣ ΧΡΗΣΗΣ	Особо прочная заплата для ремонта	Slitstark reparationslapp
D	Hose Adaptor	Schlauchadapter	Letusovitinta	Slangadapter	ΣΩΛΗΝΑ ΜΠΟΡΕΙ	Шланговый	Slangadaptern
E	Drain valve	Abflussventil	Tyhjennysventtiili	Drainageklep	ΒΑΛΒΙΔΑ ΠΑΡΟΧΕΤΕΥΣΗΣ	Сливной клапан	Tömningsventil

**Please see FAQ'S for additional information. Drawings not scaled to size.**

**Siehe in den FAQ für weitere Informationen. Die Zeichnungen sind nicht maßstabsgerecht.**

**Katso lisätietoja Usein kysytyistä kysymyksistä. Piirrookset eivät ole mittakaavassa.**

**Raadpleeg het deel Vaak Gestelde Vragen voor meer informatie. Tekeningen niet op schaal.**

**ΔΙΑΒΑΣΤΕ ΤΙΣ ΣΥΧΝΕΣ ΕΡΩΤΗΣΕΙΣ & ΑΠΑΝΤΗΣΕΙΣ (FAQ) ΓΙΑ ΠΕΡΙΣΣΟΤΕΡΕΣ ΠΛΗΡΟΦΟΡΙΕΣ. ΤΑ ΣΧΕΔΙΑΓΡΑΜΜΑΤΑ ΔΕΝ ΕΙΝΑΙ ΥΠΟ ΚΛΙΜΑΚΑ.**

**За дополнительной информацией можно заглянуть в раздел Часто задаваемых ВОпросов. Эскизы приводятся без соблюдения точного масштаба.**

**Se FAQ för ytterligare information. Ritningarna är inte i skala.**

# WARNING

The safety of your children depends entirely on you! Children under 5 years old are at greatest risk. Please take care to avoid accidents. Assign at least one person in charge of safety. Increase supervision if there are several people in the swimming pool. Teach your children to swim if possible.

For safety, please do not set up your pool on a terrace / balcony.

Remember to place our pool where it's possible to drain it easily avoiding flooding.

Never let children enter or remain in the pool or pool area without adult supervision or if they are not wearing life saving devices.

Test the water temperature before entering the pool by splashing water on your neck, arms and legs.

Under no circumstances should any user jump or dive into the pool, serious injury or death could result.

Prohibit running and playing games near the swimming pool.

Pool and accessories should only be assembled by competent adults.

Your pool should be filled by low pressure water flow in order to prevent undue stress to the liner. Bestway will not be responsible for damage to the pool due to filling via water-truck. (See FAQ's)

Do not straddle, sit, lean over or put pressure onto the inflatable top ring, doing so could result in collapse of the pool and flooding, causing serious personal injury and/or damage to personal property.

Do not leave toys near or in an unsupervised swimming pool.

Do not swim alone.

Do not use your pool under the use of alcohol, drugs or medicaments.

Store chemicals and accessories out of the reach of children.

Never add chemicals to pool while it is occupied. Consult a specialist pool supply retailer to ensure correct chemical usage.

Always keep the pool water clean.

Pool water should be tested regularly to ensure that the PH and chlorine concentration in the water is optimal for safe and enjoyable use throughout the season.

Household pets should be kept clear of pool area to avoid structural damage to pool.

Surround your pool with a fence and ensure the gate is kept closed at all times.

Cover pool when not in use. Neither children nor adults can be seen inside the pool if the cover is in use. Remove cover completely when in use.

A working electronic detector should be installed to alert you if someone has entered the pool area.

Under no circumstances should this equipment replace an adult's nearby supervision.

Do not leave ladder in pool when pool is unattended. Remember to empty and store the pool during the winter times and if the pool is not used.

Only use Bestway accessories with Bestway pools.

Properly maintain your pool in order to increase life span and safe use. (See Pool Maintenance Section)

Do not operate pump while pool is in use.

All equipment should be inspected frequently for signs of deterioration, corrosion, broken parts or other hazards which may cause injury.

Remember to reapply sunscreen protection regularly and always after swimming.

Failure to follow these instructions can result in property damage, injury or death.

## SAFETY

Learn the necessary rescue operations, especially those relating to rescuing children.

Rescue equipment should be located near the pool and the supervising adult should be fully trained to use it.

Rescue equipment should include but not limited to items such as coastguard approved ring buoy with attached rope and strong, rigid Rescue Pole of at least 366cm (12').

Post emergency numbers including:

- Fire
- Police
- Ambulance
- Poison Control Hotline
- Full home address

Keep a cordless water-resistant phone nearby pool during use.

### In case of an accident:

- Take all the children out of the water immediately.
- Call for emergency support and follow their instruction/advice.
- Replace wet clothing with dry clothing.



*Children will be in danger without adequate supervision.*

No Jumping  
Shallow Water



No Diving  
Shallow Water



## RETAIN THESE DIRECTIONS FOR REFERENCE

## Preparation

**NOTE: The pool must be set up on a completely flat and level surface. Please do not install the pool if the surface is inclined or slope.**

- Check with your local city council for by-laws relating to fencing, barriers, lighting and safety requirements and ensure you comply with all laws.
- Take the pool and accessories out of the carton with care. If the pool set comes with a ladder, the ladder requires a crosshead screwdriver or an adjustable wrench ( not included ) to assemble.
- Locate your pool with a minimum of 122cm (4 feet) space on all sides so that a child can not use an object to climb into the pool. Do not set up directly under overhead power lines or trees and be sure the location does not contain underground utility pipes, lines or cables of any kind.
- It is essential the pool is set up on solid, level ground. If the pool is set up on uneven ground it can cause collapse of the pool and flooding, causing serious personal injury and/or damage to personal property. Setting up on uneven ground will void the warranty and service claims.
- Sand should not be used to create a level base, the ground should be dug out if necessary.
- Do not set pool up on driveways, decks, platforms, gravel or asphalt. Ground should be firm enough to withstand the pressure of the water; mud, sand, soft / loose soil or tar are not suitable.
- The ground must be cleared of all objects and debris including stones and twigs.

**NOTE:** lawn or other vegetation under the pool will die and may cause odors and slime, therefore we recommend removing all grass from where the pool will be located. Avoid locating your pool over or beside areas prone to aggressive plant and weed species as they may grow through the ground cloth or liner.

- We highly recommend that once the pool is unfolded on the ground cloth to let it sit exposed to direct sunlight for 1 hour or more so that the pool is more flexible during set up.
- If purchased with a pump, the pump should be installed after pool is fully assembled. Remember to locate the intake and return outlets towards the outside power source.

**NOTE:** If you bought a filter pump, this element has a separate manual instructions. Please open its relative box for details.

- If you bought a separate ladder for your pool, make sure it matches the pool size.
- Regularly check to make sure the ladder is properly assembled.

**NOTE:** The ladder is only to be used for entering and exiting the pool.

## Installation

**Assembly usually takes approximately 10 minutes.**

**Note:** It is important to assemble pool in the order shown below.

1. If pool was purchased with a ground cloth, spread carefully at the desired location. Ensure the pool is located within distance of a 220-240volt AC outlet protected by a RCD (Residual Current Device).
2. Spread out the pool and make sure the pool is right side up, let it sit exposed to direct sunlight for 1 hour or more so that the pool is more flexible during set up.
3. Turn the pool so the drain valve is near the area where your plan to drain the water and pump valves are facing the RCD outlet.  
**ATTENTION:** Do not drag the pool on the ground in order to avoid puncturing from sharp objects. Bestway Inflatables will not be responsible for damage caused to the pool due to mishandling or failure to follow these instructions.  
**NOTE:** The base or bottom of the pool should be laid out properly (flat without wrinkles).  
For 549cm x 122cm (18' x 48"), 549cm x 132cm (18' x 52") pools, please refer to the connection valve installation on following page.
4. Insert the blue stopper plug into the inlet and outlet on the wall of the pool from the inside of the pool.
5. Inflate the top ring of the pool with an air pump (not included). Ensure the safety valve is closed securely after inflation.  
**ATTENTION:** Do not use high pressure air hose or over inflate the top ring, it should be slightly stiff to the touch.  
**NOTE:** Hot temperatures cause air to expand the ring and may cause damage. Leave some room for expansion. Please see FAQ's for additional information.
6. Ensure drain valve is firmly closed.
7. Put 1" to 2" water in the pool to cover the floor. Once pool floor is slightly covered, gently smooth out all wrinkles. Start in the center of the pool and work your way clockwise to the outside.

## Connection Valve Assembly

For 549cm x 122cm (18' x 48"), 549cm x 132cm (18' x 52") pool model

1. Screw the Debris Screen (P6168) onto the Connector (P6167). (See Fig.2)
2. From inside the pool, insert this assembled Unit to the pool's inlet A and outlet B. (See Fig.3)  
**NOTE:** Ensure the Gasket (P6166) is properly in place on the assembled Unit inside of the pool liner.
3. From outside of the pool, tighten the Connector Nut (P6165) onto the assembled Unit by the Wrench (P6169). (See Fig.4).
4. Hand-tighten the Control Valve (P6162) to the assembled Unit. (See Fig.5)  
**NOTE:** Check that both the Control Valve Gasket (P6164) and O-ring (P6163) are correctly positioned on the Control Valve.
5. Refer to the pool manual for the rest of the pool installation.  
**OPERATION NOTE:** Use the control screw on top of the Control Valve to open and close the Valve. (See Fig.6)
6. Make sure the valve is closed.

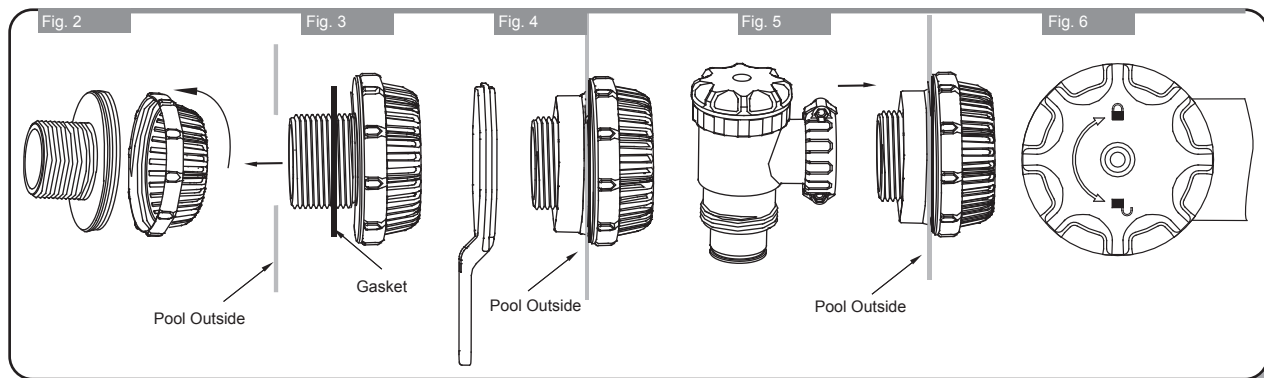
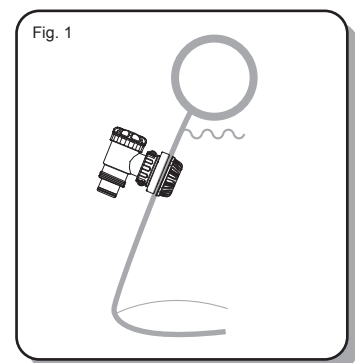

## FILLING POOL WITH WATER

**ATTENTION:** Do not leave pool unattended while filling with water.

**Pool walls will rise as you fill with water.** (See Fig. 7)

The pool liner must extend evenly around the outside of the inflatable ring when filling the pool with water.

1. Fill pool to drain valve.

### STOP

2. Turn water off. Check that the water is not collecting on any side to ensure the pool is level. If pool is not level, drain water and re-level ground by digging out. Never attempt to move the pool with water in it, serious personal injury or damage to the pool may result. (See Fig. 9)

**NOTE:** Your pool may contain up to xxxxx liters / xxxx gallons which equals xxxxx pounds of pressure.

If your pool has any bulge or uneven side then the pool is not level, the sides may burst and the water may discharge suddenly causing serious personal injury and/or damage to property.

3. Fill pool to lowest pump valve.

### STOP

4. Turn water off. Check valves for secure fit.

5. Fill pool until water capacity is 80%, up to the bottom of the inflated ring of the pool so that the sides are smooth and firm. **DO NOT OVERFILL** as this could cause the pool to collapse. In times of heavy rainfall you may need to empty some of the water to ensure the level is correct. (See Fig. 8)

6. Check pool for any leaks at valves or seams, check ground cloth for any evident water loss. Do not add chemicals until this has been done.

7. In the event of a leak, patch your pool using the patch kit provided. Refer to the FAQ's for further information.

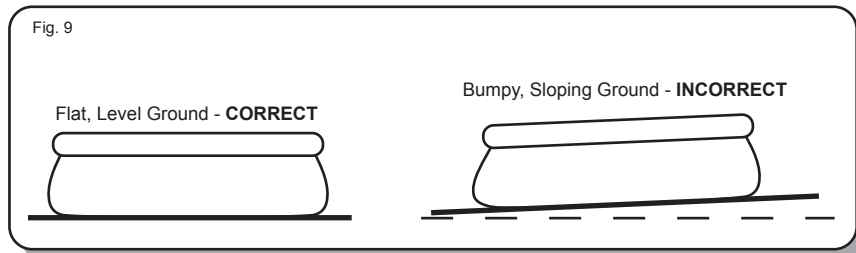
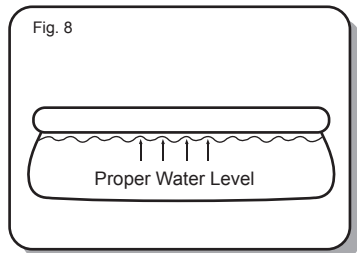
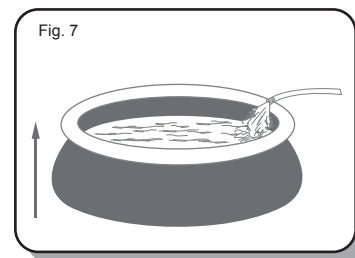

## Pool Maintenance

If you do not adhere to the maintenance guidelines below, your health might be at risk, especially that of your children.

**NOTE:** The filter pump is used to circulate the water and to filter small particles to keep your water free of suspended dirt particles. In order to keep your pool water clean and hygienic you must add chemicals.

To keep your pool clean:

1. Contact your local pool supply shop for advice and purchase of chemicals and PH kits. One of the most important factors to increase the life of the liner is to keep continuously clean and healthy water. Please follow strictly the instructions from professional technicians for the water treatment through the use of chemicals.
2. Locate a bucket of water next to pool to clean users' feet before entering pool.
3. Cover the pool when not in use.
4. Skim pool regularly to avoid settled dirt.
5. Change filter cartridge in filter pump every 2 weeks.
6. Gently clean any scum from below the top ring with a clean cloth.
7. To improve the water quality we suggest to use Bestway accessories like skimmer, maintenance kits. Please visit our website [www.bestway-service.com](http://www.bestway-service.com) or contact your pool supplier. Please be careful in case of rain water, kindly check that the water level is not higher than the expected one. If so, please act consequently.

**Proper maintenance can maximize the life of your pool.**

**ATTENTION:** Do not use pump when pool is in use.

## Repair

If your pool is damaged, use the repair patch. -see FAQ's for instructions.

## Dismantling

1. Unscrew the drain valve cap on the outside of the pool counter clockwise and remove.
2. Connect the adaptor to the hose and put the other end of the hose in the area where you are going to drain your pool. (Check local regulations for drainage by-laws).
3. Screw control ring of the hose adaptor onto the drain valve clockwise. The drain valve will be open and water will start to drain automatically.

**ATTENTION:** Water flow can be controlled with the control ring.

4. When draining is finished, unscrew the control ring to close the valve.
5. Disconnect the hose.
6. Screw the cap back onto the drain valve.
7. Deflate the top ring.
8. Air dry pool.

**ATTENTION:** Do not leave the drained pool outside.

## Storage

1. Please remove all the accessories and spare parts of the pool and store them clean and dry.
2. Once pool is completely dry, sprinkle with talcum powder to prevent pool from sticking together, fold pool carefully. If pool is not completely dry, mould may result and will damage the pool liner.
3. Store liner and accessories in a dry place with a moderate temperature between 5°C / 41°F and 38°C / 100°F.

## Frequently Asked Questions

### 1. What is a suitable base for the Fast Set pool?

Almost any completely flat, solid, level surface can be used. Do not use sand as a leveling material as it is prone to shifting under the pool. The ground should be dug out until it is perfectly level. Do not set up on driveways, decks, platforms, gravel or asphalt. The ground should be firm enough to withstand the weight and pressure of the water: mud, sand, soft / loose solid or tar are not suitable. A concrete base can be used but care should be taken not to drag the pool across the surface as abrasions could tear the liner. If the pool is to be set up on a lawn, it is recommended that the grass is removed from where the pool will sit as it will die and may cause odors / slime. Certain types of hardy grass can grow through the liner as can aggressive bushes / plants by the side of the pool. Ensure adjacent vegetation is cut back where necessary. Use of a ground cloth assists in protecting the base of the pool.

### 2. How will I know if my pool is set up on unlevelled ground?

If your pool appears to be bulging on one side it is not set up on level ground. It is important that you empty your pool and move the pool to a level site. If the pool is not on level ground it will place undue stress on the seams and could result in the seams bursting which will cause flooding, property damage and potentially personal injury or death.

Fill your pool following the instructions in the owner's manual carefully. This will ensure that you do not waste water and the pool can be moved easily so that the ground can be leveled at an appropriate time and not after you have completely filled it with water.

### 3. How much pressure is recommended to use during inflation of the ring of my Fast Set pool?

We recommend the use of a Bestway inflation Pump (not included) or other low-pressure pump when attempting to inflate the top ring. The top ring is filled to capacity when it becomes round in shape and is firm to the touch. Pay attention to major air temperature variation. An over inflated ring heated by the sun may burst or could lead to leaks in the seam; if the ring feels too firm let some of the air out. In cold ambient temperature the top ring will lose some pressure, it may appear as though the ring is deflating due to a leak, DO NOT add air since the air inside will expand again once the temperature rises. **Note:** Every use of air compressor or high pressure pump for the inflation of the ring is forbidden. Bestway inflatables will not be responsible for bursting of the ring due to the use of air compressor.

### 4. Can I have my pool filled by a water service?

We recommend using a garden hose under low pressure for filling your pool. If it is necessary to use a water delivery service, it is best to fill the pool with one inch of water by hose and smooth wrinkles first. Use a water service that is able to regulate the flow of water to prevent damage. Ensure you stop at each step as noted in the instruction manual to ensure your pool is level. Bestway will not be held responsible for pools damaged or weakened by water delivery services.

### 5. What is the maximum fill height of the pool?

Fill pool until water capacity is 80% up to the bottom of the inflated ring of the pool. Never attempt to fill your pool beyond the base of the ring. We recommend leaving extra room to account for water displacement when occupants are inside the pool. You may have to top up the water during the season which has been lost through evaporation or normal use.

### 6. My pool is leaking, what do I do to fix it?

The pool does not need to be emptied to fix any holes. Self-adhesive underwater repair patches can be purchased at your local pool / hardware store. For external use, use the repair patch provided. For internal holes, clean the hole on the inside of the pool to wipe off any oils and algae. Cut a circle large enough to cover the hole and apply the patch securely onto the side in the water. Cut a second patch and apply to the outside of the pool for extra strength. If the hole is in the base of the pool use one patch only and weigh it down with a heavy object while it bonds. For a hole in the top ring, inflate the ring to locate the hole, mark the hole so you can see it easily and apply the patch pressing down firmly. Once it is applied deflate the ring slightly to take some of the pressure off the patch. If the ring is completely deflated and the pool is empty put a heavy weight onto the patch to assist in bonding. If you have patched the pool when it is empty we recommend you leave it at least 12 hours before filling.

### 7. Where can I buy filter cartridges and how often should I change them?

Filter cartridges to fit your filter pump should be available from the store where you purchased your pool. If not, most mass retailers sell filter cartridges as an accessory. If you are unable to obtain replacements please call our toll-free number and we will assist you in finding a source local to you. The cartridges should be changed every 2 weeks dependent upon use of the pool. Check the filter on a weekly basis and clean by hosing down any debris and particles. **Note:** Ensure your pump is disconnected from the electrical supply before checking the filter cartridge. You can also visit our website [www.bestway-service.com](http://www.bestway-service.com) for cartridge purchase.

### 8. How many times a year should I change the water?

This is dependant on the amount of use the pool receives, and the attention paid to covering the pool and keeping chemicals properly balanced. If maintained correctly the water should last a full summer season. Please contact your local pool chemical supplier for detailed information regarding chemicals, they will be able to advise you how to best maintain the cleanliness of your water.

### 9. Do I need to take my pool down for the winter?

Yes, Above-ground pools may collapse under the weight of ice and snow and the PVC walls will be damaged. We recommend taking the pool down when temperatures fall below 8 ° C / 45 ° F. The pool should be stored indoors in a moderate temperature between 5 ° C / 41 ° F and 38 ° C / 100 ° F. Please store away from chemicals and rodents and out of the reach of children.

### 10. My pool is fading – why is that?

Excessive use of chemicals can cause the color of the inside of the liner to fade; this is similar to a swimsuit fading over time from repeated contact with chlorinated water.

### 11. How many years will the pool last?

There is no set time limit for the pool to last; following the instructions in the owner's manual and with proper care, maintenance and storage you can considerably increase the life of your pool. Improper set-up, use or care can result in failure of the pool.

### 12. Do you recommend the use of a filter pump with a Bestway Fast Set pool?

Absolutely! We strongly recommend you the use of a filter pump which could maintain the water of the pool clean.

### 13. Which are the most important functions of my filter pump?

The most important function of a filter pump is the elimination of every sort of impurity from the water by the aid of a filter cartridge and chemical products for its sterilization.



**Limited BESTWAY® Manufacturers Warranty**

The product you have purchased comes accompanied a limited warranty. Bestway stands behind our quality guarantee and assures, through a replacement warranty, your product will be free from manufacturer's defects that result in leaks.

To enact a claim, this warranty card must be filled out completely and returned along with: (1) Your purchase receipt (2) Cut the drain valve placed on the wall of pool together with the nearby production batch number and copy them to your purchase receipt.

Bestway is not responsible for economic loss due to water or chemical costs. With the exception of replacement product, the results of leak are not Bestway responsibility. Bestway will not place any products deemed to have been neglected or having been used outside of the owner's manual guidelines.

**TO: BESTWAY SERVICE DEPARTMENT**      **DATE** \_\_\_\_\_

**Customer Code Number** \_\_\_\_\_

FAX/E-MAIL/TEL: Please refer to your country according to the information you find on the back cover

**Information required**

**Name:** \_\_\_\_\_

**Address:** \_\_\_\_\_

**Zipcode:** \_\_\_\_\_

**City:** \_\_\_\_\_

**Country:** \_\_\_\_\_

**Telephone:** \_\_\_\_\_

**Mobile:** \_\_\_\_\_

**E-MAIL:** \_\_\_\_\_

**Fax:** \_\_\_\_\_

**Please fill clearly your item code:** \_\_\_\_\_

**Please cross clearly the size correspond with your pool.**

FAST SET™ POOLS	OVAL FAST SET™ POOLS	STEEL PRO™ FRAME POOLS	RECTANGULAR FRAME POOLS	SPLASH FRAME POOLS	FILTER PUMP
244cm x 66cm.	549cm x 366cm x 122cm.	244cm x 61cm.	414cm x 216cm x 100cm.	229cm x 160cm x 43cm.	330 gallons
305cm x 76cm.	610cm x 366cm x 122cm.	305cm x 76cm.	549cm x 274cm x 122cm.	239cm x 160cm x 61cm.	530 gallons
366cm x 76cm.	732cm x 366cm x 122cm.	366cm x 81cm.	671cm x 396cm x 132cm.	259cm x 180cm x 66cm.	800 gallons
366cm x 91cm.	853cm x 366cm x 122cm.	366cm x 122cm.		300cm x 201cm x 71cm.	1500 gallons
457cm x 91cm.		457cm x 91cm.		414cm x 216cm x 79cm.	800 gallons sand filter
457cm x 107cm.		457cm x 122cm.			1500 gallons sand filter
457cm x 122cm.		549cm x 107cm.			
549cm x 107cm.		549cm x 122cm.			
549cm x 122cm.		549cm x 132cm.			
549cm x 132cm.		244cm x 51cm.			
		356cm x 102cm.			

**Description of problem**

- Item tears / Leaking     
  Faulty welding     
  Faulty upper ring     
  Faulty drain valve  
 Item is incomplete, Which part is missing - Please put the code you find on the instruction manual

Others, please describe \_\_\_\_\_

For request of spare parts consumer has to send us also the page of the manual with a cross near the missing or faulty part.

**All the information given need to be complete in order to receive our assistance.**

**You have to send also a copy of your purchase receipt together with this fax.**

**The free-toll number can not be reachable by the mobile phones.**

**YOU CAN ALSO VISIT OUR WEB SITE: [www.bestway-service.com](http://www.bestway-service.com)**

# WARNUNG

Die Sicherheit Ihrer Kinder ist allein von Ihnen abhängig! Kinder unter 5 Jahren sind der größten Gefahr ausgesetzt. Bitte gehen Sie achtsam vor, um Unfälle zu vermeiden.

Bestimmen Sie mindestens eine Person zur Aufrechterhaltung der Sicherheit. Erhöhen Sie die Aufsicht, wenn sich mehrere Personen im Swimming-Pool befinden. Lernen Sie Ihren Kindern nach Möglichkeit das Schwimmen.

Errichten Sie Ihren Pool aus Sicherheitsgründen nicht auf einer Terrasse / einem Balkon.

Positionieren Sie Ihren Pool dort, wo er leicht entleert werden kann, ohne dass es zu einer Überschwemmung kommt.

Lassen Sie Ihre Kinder nicht den Pool oder den Bereich des Pools betreten oder darin verbleiben, ohne dass sie auch einen Erwachsenen beaufsichtigt werden bzw. wenn sie nicht die Rettungsmittel tragen.

Prüfen Sie die Wassertemperatur vor dem Betreten des Pools, indem Sie Wasser auf Ihren Hals, Ihre Arme und Beine spritzen.

Unter keinen Umständen darf ein Anwender in den Pool springen oder tauchen. Dabei kann es zu schweren Verletzungen bzw. zum Tod kommen.

Verbieten Sie das Rennen und Spielen in der Nähe des Swimming-Pools.

Der Pool und das Zubehör dürfen nur durch kompetente Erwachsene zusammengebaut werden.

Ihr Pool muss mit Wasser bei niedrigem Druck gefüllt werden, um eine unnötige Belastung der Innenisolierung zu vermeiden. Die Firma Bestway kann nicht für Schäden am Pool durch das Füllen mittels Tankzug haftbar gemacht werden. (Siehe FAQ)

Spreizen, biegen, überspannen oder drücken Sie nicht auf den auflässbaren oberen Ring, da dies zu einem Reißen des Pools führen kann. Das Auslaufen kann schwere Personen- und / oder Besitzschäden bewirken.

Lassen Sie kein Spielzeug in der Nähe oder in einem nicht beaufsichtigten Swimming-Pool.

Schwimmen Sie nicht allein.

Benutzen Sie Ihren Pool nicht unter Einfluss von Alkohol, Drogen oder Arzneimitteln.

Bewahren Sie Chemikalien und Zubehör außerhalb der Reichweite von Kindern auf.

Setzen Sie dem Pool keine Chemikalien hinzu, wenn sich Personen darin befinden. Befragen Sie einen Facheinzelhändler für Pools, um die richtige Verwendung der Chemikalien zu gewährleisten.

Halten Sie das Wasser im Pool immer sauber.

Das Wasser im Pool muss regelmäßig getestet werden, um zu gewährleisten, dass der

PH-Wert und der Chlorgehalt im Wasser für die sichere und angenehme Benutzung während der gesamten Saison optimal sind.

Haustiere müssen vom Poolbereich fern gehalten werden, um Beschädigungen zu vermeiden.

Umgeben Sie Ihren Pool mit einer Einzäunung und gewährleisten Sie, dass das Tor stets geschlossen ist.

Decken Sie den Pool ab, wenn er nicht benutzt wird. Weder Kinder noch Erwachsene dürfen sich im Pool befinden, wenn die Abdeckung benutzt wird. Entfernen Sie die Abdeckung vollständig, wenn der Pool benutzt wird.

Ein elektronischer Bewegungsmelder muss installiert werden, um Sie zu warnen, wenn jemand den Poolbereich betreten hat.

Diese Ausrüstung darf aber keinesfalls die Überwachung durch einen in der Nähe befindlichen Erwachsenen ersetzen.

Lassen Sie die Leiter nicht im Pool, wenn dieser unbeaufsichtigt ist. Entleeren und lagern Sie den Pool während des Winters und bei Nichtbenutzung ein.

Verwenden Sie nur Zubehör von Bestway für die Pools von Bestway.

Warten Sie Ihren Pool richtig, um seine Lebensdauer und den sicheren Gebrauch zu erhöhen. (Siehe im Abschnitt *Wartung des Pools*)

Betreiben Sie die Pumpe nicht, wenn der Pool benutzt wird.

Die gesamte Ausrüstung muss häufig auf Anzeichen für Abnutzung, Korrosion, defekte Teile oder andere Gefahren geprüft werden, die Verletzungen hervorrufen können.

Tragen Sie regelmäßig und immer nach dem Schwimmen ein Sonnenschutzmittel auf.

Die Nichteinhaltung dieser Hinweise kann zu Besitzschäden, Verletzungen oder Tod führen.

## SICHERHEIT

Erlernen Sie die erforderlichen Rettungsarbeiten, d.h. insbesondere die zur Rettung von Kindern.

Die Rettungsausrüstung muss sich in der Nähe des Pools befinden und der Aufsicht führende Erwachsene muss in ihren Gebrauch vollständig eingewiesen sein.

Die Rettungsausrüstung muss mindestens, aber nicht ausschließlich Elemente umfassen, wie eine durch den Küstenschutz zugelassene Ringboje mit Seil, sowie einen festen und starren Rettungspfahl von mindestens 366cm (12') Länge.

Bringen Sie Schilder mit folgenden Notrufnummern an:

- Feuerwehr
- Polizei
- Krankenwagen
- Giftschutz-Hotline
- Vollständige Heimanschrift

Halten Sie ein kabelloses, wasserdichtes Telefon zum Gebrauch in der Nähe des Pools bereit.

### Im Falle eines Unfalls:

- Entfernen Sie alle Kinder sofort aus dem Wasser.
- Verständigen Sie den Notdienst und beachten Sie dessen Anweisungen / Empfehlungen.
- Ersetzen Sie nasse Kleidung durch trockene.

## BEWAHREN SIE DIESE HINWEISE ZUM NACHSCHLAGEN AUF



*Kinder sind ohne ausreichende Aufsicht gefährdet*

Nicht springen  
– flaches Wasser



Nicht tauchen  
– flaches Wasser



## Vorbereitung

**HINWEIS: Der Pool muss auf einer vollkommen flachen und ebenen Oberfläche aufgestellt werden. Installieren Sie den Pool nicht, wenn die Oberfläche geneigt oder abschüssig ist.**

- Prüfen Sie mit den lokalen Behörden die Gesetze in Bezug auf die Abgrenzung, Sperren, Beleuchtungs- und Sicherheitsanforderungen und Gewährleisten Sie die Einhaltung aller Gesetze.
- Entnehmen Sie den Pool und das Zubehör vorsichtig aus dem Karton. Wird der Pool mit einer Leiter geliefert, ist zu deren Zusammenbau ein Kreuzschraubendreher oder ein einstellbarer Schlüssel erforderlich (nicht beiliegend).
- Stellen Sie Ihren Pool mit mindestens 122cm (4') Abstand auf allen Seiten auf, so dass ein Kind keinen Gegenstand benutzen kann, um in den Pool zu steigen. Stellen Sie den Pool nicht direkt unter Freileitungen auf und gewährleisten Sie, dass am Aufstellort keine unterirdischen Versorgungsleitungen, Rohrleitungen oder Kabel jeglicher Art vorhanden sind.
- Es ist wichtig, dass der Pool auf einem festen, ebenen Untergrund errichtet wird. Wenn der Pool auf unebenem Untergrund errichtet wird, kann dies zu einem Reißen des Pools und Auslaufen führen, was schwere Personen- und / oder Besitzschäden bewirkt. Die Errichtung auf unebenem Untergrund lässt die Garantie- und Leistungsansprüche verfallen.

- Zur Herstellung eines ebenen Untergrunds sollte kein Sand verwendet werden. Bei Bedarf muss der Boden ausgehoben werden.
- Stellen Sie den Pool nicht auf Fahrwege, Verandas, Plattformen, Kies oder Asphalt. Der Boden muss ausreichend fest sein, um den Wasserdruck auszuhalten. Schlamm, Sand, weicher / lockerer Boden oder Teer sind nicht geeignet.
- Der Boden muss von allen Gegenständen und Rückständen einschließlich Steinen und Zweigen gereinigt werden.

**HINWEIS:** Rasen oder andere Vegetation unter dem Pool stirbt ab und kann zu schlechtem Geruch und Schamm führen. Deshalb empfehlen wir, von der Aufstellfläche des Pools das Gras zu entfernen. Vermeiden Sie das Aufstellen des Pools über und neben Bereichen, in deren Nähe sich aggressive Pflanzen- und Unkrautarten befinden, da diese durch das Bodengewebe oder Innenisolierung wachsen können.

- Wir raten dringend dazu, beim Auseinanderfalten des Pools auf dem Bodengewebe diesen für mindestens 1 Stunde dem direkten Sonnenlicht auszusetzen, so dass der Pool während des Aufbaus flexibler ist.

- Beim Kauf mit einer Pumpe muss die Pumpe nach dem vollständigen Zusammenbau des Pools installiert werden. Richten Sie die Zu- und Abläufe zur äußeren Stromquelle aus.

**HINWEIS:** Wenn Sie eine Filterpumpe gekauft haben, verfügt dieses Element über eine separate Bedienungsanleitung. Öffnen Sie den entsprechenden Karton für Details.

- Wenn Sie eine separate Leiter für Ihren Pool gekauft haben, müssen Sie gewährleisten, dass diese der Poolgröße entspricht.

- Kontrollieren Sie regelmäßig, um zu gewährleisten, dass die Leiter richtig zusammengebaut ist.

**HINWEIS:** Die Leiter darf nur zum Betreten und Verlassen des Pools verwendet werden.

## Installation

**Der Zusammenbau erfordert etwa 10 min.**

**HINWEIS:** Es ist wichtig, den Pool in der nachfolgend beschriebenen Reihenfolge zusammenzubauen.

1. Wurde der Pool mit einem Bodengewebe gekauft, ist dieses sorgfältig am gewünschten Ort auszulegen. Gewährleisten Sie, dass sich der Pool in der Nähe zu einer 220-240 Volt AC-Steckdose befindet, die durch ein RCD (Reststromvorrichtung) geschützt ist.

2. Falten Sie den Pool auseinander und prüfen Sie, dass die richtige Seite nach oben zeigt. Lassen Sie ihn für mindestens 1 Stunde dem direkten Sonnenlicht ausgesetzt, so dass der Pool während des Aufbaus flexibler ist.

3. Drehen Sie den Pool so, dass sich das Abflussventil in der Nähe des Bereichs befindet, in den Sie das Wasser ablassen wollen, sowie die Pumpenventile gegenüber dem RCD-Ausgang angeordnet sind.

**ACHTUNG:** Ziehen Sie den Pool nicht auf den Boden, um eine Beschädigung durch scharfe Gegenstände zu vermeiden. Die Firma Bestway Inflatables kann nicht für Schäden am Pool durch die falsche Behandlung oder Nichtbeachtung dieser Anweisungen haftbar gemacht werden.

**HINWEIS:** Der Fuß oder Boden des Pools muss richtig ausgelegt werden (flach ohne Falten).

Für pools zu 549cm x 122cm (18' x 48"), 549cm x 132cm (18' x 52") siehe zur Installation des Verbindungsventils auf der folgenden Seite.

4. Setzen Sie den blauen Verschluss in den Ein- und Ausgang der Poolwand von der Innenseite des Pools ein.

5. Lassen Sie den oberen Ring des Pools mit einer Luftpumpe auf (nicht mitgeliefert). Gewährleisten Sie, dass das Sicherheitsventil nach dem Aufblasen richtig geschlossen wird.

**ACHTUNG:** Verwenden Sie keinen Hochdruckluftschlauch oder lassen Sie den oberen Ring nicht zu stark auf. Er muss sich bei Berührung geringfügig hart anfühlen.

**HINWEIS:** Hohe Temperaturen bewirken, dass sich die Luft im Ring ausdehnt, und können Schäden hervorrufen. Lassen Sie etwas Raum für die Ausdehnung. Siehe in den FAQ für weitere Informationen.

6. Prüfen Sie, ob das Abflussventil gut geschlossen ist.

7. Füllen Sie 1" bis 2" Wasser in den Pool, so dass der Boden bedeckt ist. Glätten Sie vorsichtig alle Falten sobald der Poolboden leicht bedeckt ist. Beginnen Sie in der Mitte des Pools und arbeiten Sie im Uhrzeigersinn zur Außenseite.

## Montage des Verbindungsventils

Für das Poolmodell 549cm x 122cm (18' x 48"), 549cm x 132cm (18' x 52")

1. Schrauben Sie den Rückstandsfilter (P6168) auf den Verbinder (P6167). (Siehe Abb. 2)

2. Fügen Sie diese zusammengebaute Einheit vom Inneren des Pools in den Einlauf A und Auslauf B ein. (Siehe Abb. 3).

**HINWEIS:** Gewährleisten Sie, dass die Dichtung (P6166) richtig auf der zusammengebauten Einheit innerhalb der Innenisolierung des Pools positioniert ist.

3. Ziehen Sie von der Außenseite des Pools die Verbindungsmutter (P6165) auf der zusammengebauten Einheit mit dem Schlüssel (P6169) fest. (Siehe Abb. 4)

4. Ziehen Sie mit der Hand das Steuerventil (P6162) an der zusammengebauten Einheit fest. (Siehe Abb. 5)

**HINWEIS:** Prüfen Sie, dass sowohl die Dichtung des Steuerventils (P6164) als der O-Ring (P6163) richtig am Steuerventil positioniert sind.

5. Schlagen Sie im Handbuch zum Pool für die übrige Installation des Pools nach.

**ARBEITSANWEISUNG:** Verwenden Sie die Regelschraube oben am Steuerventil zum Öffnen und Schließen des Ventils. (Siehe Abb. 6)

6. Prüfen Sie, ob das Ventil geschlossen ist.

Abb. 1



Abb. 2



Abb. 3

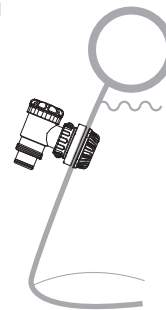

Abb. 4

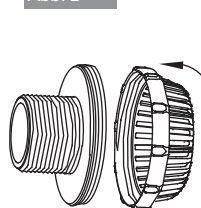

Abb. 5

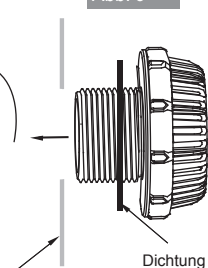

Abb. 6

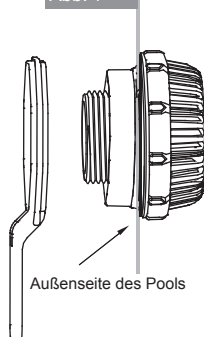

## FÜLLEN DES POOLS MIT WASSER

**ACHTUNG:** Lassen Sie den Pool während des Einfüllens des Wassers nicht unbeaufsichtigt.

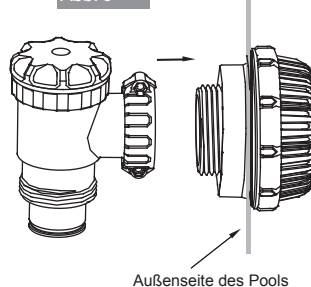
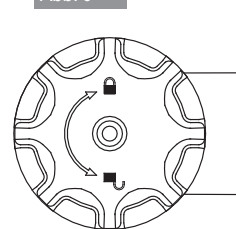
**Die Wände des Pools heben sich beim Einfüllen des Wassers.** (Siehe Abb. 7)

Die Innenisolierung des Pools muss sich gleichmäßig über die Außenseite des auflassbaren Rings erstrecken, wenn der Pool mit Wasser gefüllt wird.

1. Füllen Sie den Pool bis zum Abflussventil.

### STOP

2. Schalten Sie die Wasserzufuhr ab. Prüfen Sie, dass sich das Wasser nicht auf einer Seite sammelt, um zu gewährleisten, dass der Pool eben ist. Lassen Sie, wenn der Pool nicht eben ist, das Wasser ab und nivellieren Sie den Boden durch Aushub. Versuchen Sie nicht, den Pool mit darin befindlichem Wasser zu bewegen. Dabei kann es zu schweren Verletzungen oder Schäden am Pool kommen. (Siehe Abb. 9)

**HINWEIS:** Ihr Pool kann bis zu xxxxx Liter / xxxx Gallonen fassen, was einem Druck von xxxxx Pfund entspricht.

Weist Ihr Pool eine Beule oder unebene Seite auf, dann ist er nicht eben. Die Seiten können dann reißen und das Wasser läuft plötzlich aus, was zu schweren Verletzungen und / oder Besitzschäden führen kann.

3. Füllen Sie den Pool bis zum niedrigsten Pumpenventil.

### STOP

4. Schalten Sie die Wasserzufuhr ab. Prüfen Sie die Ventile auf Dichtheit.

5. Füllen Sie den Pool bis zu 80% mit Wasser, d.h. bis zur Unterkante des aufgelassenen Rings des Pools, so dass die Seiten glatt und fest sind. **ÜBERFÜLLEN** Sie den Pool nicht, das dies zu einem Reißen führen kann. Bei starken Regenfällen müssen Sie unter Umständen etwas Wasser entleeren, um den richtigen Füllstand zu gewährleisten. (Siehe Abb. 8)

6. Prüfen Sie den Pool auf Leckstellen an den Ventilen oder Nähten. Kontrollieren Sie das Bodengewebe auf sichtbare Wasserleckstellen. Fügen Sie erst dann Chemikalien hinzu.

7. Bessern Sie Ihren Pool bei einer Leckstelle mit dem beiliegenden Flicker-Kit aus. Siehe in den FAQ für weitere Informationen.



Abb. 8



Abb. 9

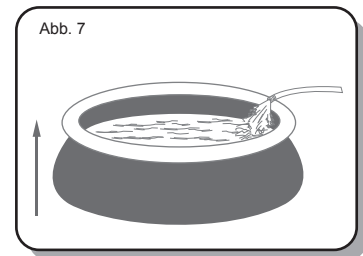

## Wartung des Pools

Wenn Sie die Richtlinien zur Wartung nicht einhalten, kann Ihre Gesundheit gefährdet sein, d.h. im Besonderen die Ihrer Kinder.

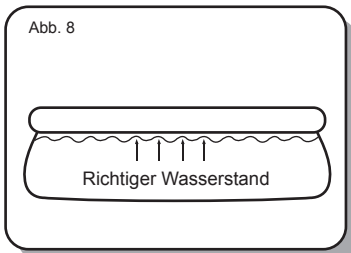
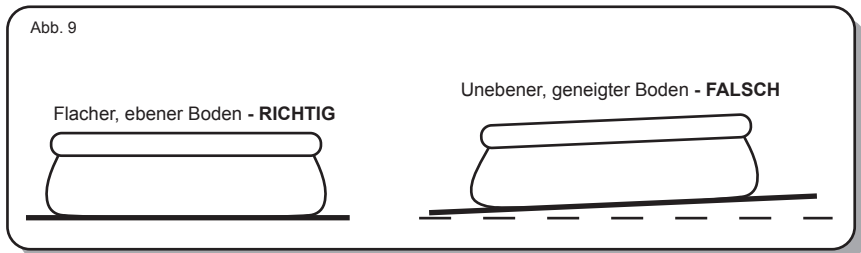
**HINWEIS:** Die Filterpumpe wird benutzt, um das Wasser umzuwälzen sowie kleine Partikel auszufiltern, so dass das Wasser von schwebenden Schmutzpartikeln frei gehalten wird. Damit das Wasser Ihres Pools sauber und hygienisch ist, müssen Sie Chemikalien hinzufügen.

Um Ihren Pool sauber zu halten:

1. Setzen Sie sich mit Ihrer örtlichen Verkaufsstelle zur Beratung und zum Kauf von Chemikalien sowie PH-Kits in Verbindung. Einer der wichtigsten Faktoren zur Erhöhung der Lebensdauer der Innenisolierung besteht darin, das Wasser ständig sauber und hygienisch zu halten. Bitte beachten Sie bei der Verwendung von Chemikalien genau die Anweisungen von Fachtechnikern für die Wasseraufbereitung.
2. Stellen Sie einen Wassereimer in der Nähe des Pools auf, damit sich die Benutzer vor dem Betreten des Pools die Füße reinigen können.
3. Decken Sie den Pool ab, wenn er nicht benutzt wird.
4. Säubern Sie den Pool regelmäßig, um die Ablagerung von Schmutz zu vermeiden.
5. Wechseln Sie den Filtereinsatz in der Filterpumpe aller 2 Wochen.
6. Entfernen Sie vorsichtig allen Schwimmschaum unter dem oberen Ring mit einem sauberen Tuch.
7. Zur Verbesserung der Wasserqualität empfehlen wir, Zubehör von Bestway zu verwenden, wie Entschäumer und Wartungs-Kits. Bitte besuchen Sie unsere Internetseite [www.bestway-service.com](http://www.bestway-service.com) oder setzen Sie sich mit Ihrem Pool-Lieferanten in Verbindung. Bei Regenwasser ist Vorsicht geboten. Prüfen Sie bitte, dass der Wasserstand nicht höher als erwartet ist. Gehen Sie in diesem Fall entsprechend vor.

**Eine richtige Wartung kann die Lebensdauer Ihres Pools maximieren.**

**ACHTUNG:** Wenn der Pool benutzt wird.

## Reparatur

Verwenden Sie das Reparaturstück, wenn Ihr Pool beschädigt ist. - Siehe in den FAQ für Hinweise.

## Zerlegung

1. Schrauben Sie die Kappe des Abflussventils an der Außenseite des Pools entgegen dem Uhrzeigersinn ab und entfernen Sie sie.
2. Schließen Sie den Adapter an den Schlauch an und legen Sie das andere Ende des Schlauchs in den Bereich, in dem Sie Ihren Pool ablassen wollen. (Prüfen Sie die lokalen Bestimmungen zum Ablassen gemäß Gesetz).
3. Schrauben Sie den Kontrollring des Schlauchadapters im Uhrzeigersinn auf das Abflussventil. Das Abflussventil öffnet sich und das Wasser beginnt automatisch abzufießen.

**ACHTUNG:** Der Wasserfluss kann mit den Kontrollring gesteuert werden.

4. Schrauben Sie nach dem Ablassen den Kontrollring auf, um das Ventil zu schließen.
5. Lösen Sie den Schlauch.
6. Schrauben Sie die Kappe wieder auf das Abflussventil.
7. Lassen Sie den oberen Ring ab.
8. Trocknen Sie den Pool an der Luft.

**ACHTUNG:** Lassen Sie den abgelassenen Pool nicht im Freien.

## Lagerung

1. Entfernen Sie alles Zubehör und alle Ersatzteile des Pools und bewahren Sie sie sauber und trocken auf.
2. Tragen Sie, sobald der Pool vollständig trocken ist, Talkum-Puder auf, damit die Gewebe nicht aneinander haften und falten Sie den Pool sorgfältig zusammen. Ist der Pool nicht vollständig trocken kann es zu Schimmelbildung und Schäden an der Innenisolierung des Pools kommen.
3. Bewahren Sie die Innenisolierung und das Zubehör an einem trockenen Ort mit gemäßigter Temperatur zwischen 5°C / 41°F und 38°C / 100°F auf.

## Häufig gestellte Fragen (FAQ)

### 1. Was ist ein geeigneter Untergrund für den Schnellbau-Pool?

Nur eine vollkommen flache, feste und ebene Oberfläche kann verwendet werden. Verwenden Sie keinen Sand als Material zum Nivellieren, da er zu einer Verschiebung unter dem Pool neigt. Der Boden muss ausgehoben werden, bis er vollständig eben ist. Stellen Sie den Pool nicht auf Fahrwege, Verandas, Plattformen, Kies oder Asphalt. Der Boden muss ausreichend fest sein, um das Gewicht und den Druck des Wassers auszuhalten: Schlamm, Sand, weicher / loser Boden oder Teer sind ungeeignet. Ein Betonuntergrund kann benutzt werden, jedoch ist Vorsicht geboten, damit der Pool nicht über die Oberfläche gezogen wird, da die Innenisolierung durch Abrieb beschädigt werden kann. Soll der Pool auf Rasen aufgestellt werden, wird empfohlen, das Gras unter dem Pool zu entfernen, da es abstirbt und schlechte Gerüche / Schlamm hervorruft. Bestimmte Arten von zähligem Gras können durch die Innenisolierung wachsen, wie auch aggressive Büsche / Pflanzen durch die Poolseite. Gewährleisten Sie, dass Vegetation in der Nähe bei Bedarf zurückgeschnitten wird. Die Verwendung eines Bodengewebes trägt zum Schutz des Poolbodens bei.

### 2. Wie weiß ich, ob mein Pool auf unebenem Untergrund aufgestellt wurde?

Wenn sich Ihr Pool auf einer Seite ausbeult wurde er nicht auf ebenem Untergrund errichtet. Es ist wichtig, dass Sie Ihren Pool entleeren und zu einem ebenen Ort umsetzen. Sollte sich der Pool nicht auf ebenem Untergrund befinden, wird eine ungewöhnliche Belastung auf die Nähte ausgeübt, was zu ihrem Reißen und einer Überschwemmung führen kann. Dies kann wiederum Schäden und mögliche Verletzungen sowie Tod zur Folge haben.

Füllen Sie Ihren Pool sorgfältig gemäß den Hinweisen im Handbuch. Dies gewährleistet, dass Sie kein Wasser vergeuden und sich der Pool mühelos bewegen lässt, um den Untergrund zum angebrachten Zeitpunkt zu ebenen und nicht nach seinem vollständigen Füllen mit Wasser.

### 3. Wie viel Druck wird empfohlen, beim Auflassen des Rings meines Schnellbau-Pools zu verwenden?

Wir raten zur Verwendung einer Auflasspumpe von Bestway (nicht beiliegend) oder einer anderen Niederdruckpumpe zum Auflassen des oberen Rings. Der obere Ring ist vollständig gefüllt, wenn er rund wird und sich fest anfühlt. Achten Sie auf stärkere Veränderungen der Lufttemperatur. Ein zu stark aufgelassener Ring, der durch die Sonne erhitzt wird, kann platzen oder Leckstellen an der Naht aufweisen. Lassen Sie, wenn sich der Ring zu fest anfühlt, etwas Luft ab. Bei kalter Umgebungstemperatur verliert der obere Ring etwas an Druck, was einem Ablassen auf Grund einer Leckstelle ähnelt. Fügen Sie KEINE Luft hinzu, da sich die Luft im Inneren wieder ausdehnt, sobald die Temperatur steigt. **Hinweis:** Die Verwendung von Kompressoren oder Hochdruckpumpen zum Auflassen des Rings ist verboten. Die Firma Bestway Inflatables kann für das Platzen des Rings auf Grund der Verwendung eines Kompressors nicht haftbar gemacht werden.

### 4. Kann ich meinen Pool über die Wasserversorgung füllen?

Wir raten zur Verwendung eines Gartenschlauchs mit niedrigem Druck zum Füllen Ihres Pools. Wenn es notwendig ist, die Wasserversorgung zu verwenden, ist es günstig, den Pool mit einem Zoll Wasser über einen Schlauch zu füllen und zuerst die Falten zu glätten. Verwenden Sie eine Wasserversorgung, die in der Lage ist den Wasserfluss zu regeln, um Schäden zu verhüten. Gewährleisten Sie eine Pause bei jedem Schritt gemäß der Bedienungsanleitung, damit Ihr Pool eben ist. Die Firma Bestway kann nicht für Pools haftbar gemacht werden, die durch die Wasserversorgung beschädigt oder geschwächt wurden.

### 5. Welches ist der maximale Füllstand des Pools?

Füllen Sie den Pool bis zu 80% mit Wasser, d.h. bis zur Unterkante des aufgelassenen Rings des Pools. Versuchen Sie nicht, den Pool über die Unterkante des Rings zu füllen. Wir empfehlen, für die Wasserverdrängung Platz zu lassen, wenn sich Personen im Pool befinden. Während des Sommers müssen Sie unter Umständen Wasser nachfüllen, das durch Verdampfung oder normalen Gebrauch verloren gegangen ist.

### 6. Mein Pool hat eine Leckstelle, was kann ich tun, um sie zu beseitigen?

Der Pool muss nicht entleert werden, um Löcher zu verschließen. Selbstklebende, Unterwasser-Reparaturstücken sind bei Ihrem örtlichen Pool- / Hardware-Geschäft erhältlich. Verwenden Sie zum externen Gebrauch das mitgelieferte Reparaturstück. Reinigen Sie bei Löchern im Inneren diese auf der Innenseite des Pools, um Öl und Algen zu entfernen. Schneiden Sie einen ausreichend großen Kreis aus, um das Loch abzudecken, und bringen Sie den Flicker fest auf der Wasserseite an. Schneiden Sie einen zweiten Flicker und bringen Sie ihn auf der Außenseite des Pools für bessere Festigkeit an. Verwenden Sie, wenn sich das Loch im Boden des Pools befindet, nur einen Flicker und beschweren Sie ihn mit einem schweren Gegenstand, während er abbündet. Lassen Sie den Ring bei einem Loch im oberen Ring auf, um das Loch zu suchen. Markieren Sie es, so dass Sie es mühelos erkennen und bringen Sie den Flicker durch gutes Andrücken an. Lassen Sie den Ring nach dem Anbringen leicht ab, so dass der Flicker weniger unter Druck steht. Legen Sie, wenn der Ring vollständig abgelassen und der Pool leer ist, ein großes Gewicht auf den Flicker, um das Abbünden zu unterstützen. Wenn Sie den Pool ausgebessert haben, während er leer war, empfehlen wir, ihn mindestens 12 Stunden vor dem erneuten Füllen ruhen zu lassen.

### 7. Wo kann ich Filtereinsätze kaufen und wie oft muss ich sie wechseln?

Filtereinsätze für Ihre Filterpumpe sind in dem Geschäft erhältlich, in dem Sie Ihren Pool gekauft haben. Anderenfalls verkaufen Großhändler Filtereinsätze als Zubehör. Sollten Sie keine Ersatzteile erhalten können, wenden Sie sich an unsere gebührenfreie Telefonnummer und wir werden Sie bei der Suche nach der nächstgelegenen Beschaffungsquelle unterstützen. Die Einsätze müssen alle 2 Wochen je nach dem Gebrauch des Pools gewechselt werden. Prüfen Sie den Filter auf wöchentlicher Grundlage und reinigen Sie ihn durch Absaugen von Rückständen und Partikeln. **Hinweis:** Gewährleisten Sie, dass Ihre Pumpe von der Stromversorgung getrennt wird, bevor Sie den Filtereinsatz prüfen. Sie können auch unsere Internetseite [www.bestway-service.com](http://www.bestway-service.com) zum Kauf von Einsätzen besuchen.

### 8. Wie oft pro Jahr muss ich das Wasser wechseln?

Dies ist vom Gebrauch des Pools und von der Aufmerksamkeit hinsichtlich des Abdeckens des Pools und der richtigen Ausgewogenheit der Chemikalien abhängig. Bei richtiger Wartung sollte das Wasser eine ganze Sommersaison dauern. Setzen Sie sich mit Ihrem lokalen Lieferanten für Pool-Chemikalien für detaillierte Informationen in Bezug auf die Chemikalien in Verbindung, der in der Lage ist, Sie hinsichtlich der Aufrechterhaltung der Sauberkeit des Wassers zu beraten.

### 9. Muss ich meinen Pool für den Winter entleeren?

Ja. Überirdische Pools können unter dem Gewicht von Eis und Schnee reißen und die PVC-Wände werden beschädigt. Wir empfehlen, den Pool abzulassen, wenn die Temperaturen unter 8°C / 45°F sinkt. Der Pool muss im Inneren bei gemäßigter Temperatur zwischen 5°C / 41°F und 38°C / 100°F aufbewahrt werden. Lagern Sie ihn von Chemikalien und Nagetieren geschützt, sowie außerhalb der Reichweite von Kindern.

### 10. Mein Pool verblasst – warum?

Der übermäßige Gebrauch von Chemikalien kann zu einem Verblasen der Farbe auf der Innenseite der Innenisolierung führen. Dies ähnelt dem Badeanzug, der im Laufe der Zeit durch den wiederholten Kontakt mit chlorhaltigem Wasser ausbleicht.

### 11. Wie viele Jahre dauert der Pool?

Es gibt keine Zeitgrenze für die Dauerhaftigkeit des Pools. Bei Beachtung der Anweisungen im Handbuch und bei richtiger Sorgfalt, Wartung und Lagerung können Sie die Lebensdauer Ihres Pools deutlich erhöhen. Ein falscher Aufbau, Gebrauch oder ungenügende Sorgfalt können zu einer Beschädigung des Pools führen.

### 12. Raten Sie zur Verwendung einer Filterpumpe mit einem Bestway-Pool?

Unbedingt! Wir raten dringend zur Verwendung einer Filterpumpe, die das Wasser des Pools sauber halten kann.

### 13. Was sind die wichtigsten Funktionen meiner Filterpumpe?

Die wichtigste Funktion einer Filterpumpe ist die Beseitigung jeglicher Art von Schmutz aus dem Wasser mit Hilfe eines Filtereinsatzes und chemischen Produkten für ihre Sterilisierung.

**Eingeschränkte BESTWAY®-Herstellergarantie**

Für das von Ihnen erworbene Produkt wird eine eingeschränkte Garantie gewährt. Bestway deckt unsere Qualitätsgarantie und gewährleistet durch die Ersetzungsgarantie, dass Ihr Produkt frei von Herstellungsfehlern ist, die zu Undichtigkeit führen.

Um einen Anspruch geltend zu machen, müssen Sie diese vollständig ausgefüllte Garantiekarte einschicken mit: (1) Ihr Kaufbeleg (2) Schneiden Sie das Auslassventil an der Wand des Pools mit der in der Nähe aufgedruckten Produktionslosnummer aus und legen Sie es dem Kaufbeleg bei.

Bestway haftet nicht für wirtschaftliche Schäden aufgrund der Kosten für Wasser oder Chemikalien. Mit Ausnahme der Ersetzung des Produkts haftet Bestway nicht für die Folgen der Undichtigkeit. Bestway ersetzt keine beschädigten Produkte, bei denen der Verdacht besteht, dass diese Schäden durch Nachlässigkeit oder Nichtbeachtung der Anweisungen für die Benutzung verursacht wurden.

**AN: BESTWAY KUNDENDIENSTABTEILUNG** Datum \_\_\_\_\_  
Code Kundennummer \_\_\_\_\_

FAX/EMAIL/TEL: Bitte nehmen Sie auf die Informationen für Ihr Land auf der Rückseite Bezug.

**Erforderliche Informationen**

**Name:** \_\_\_\_\_  
**Anschrift:** \_\_\_\_\_  
**PLZ:** \_\_\_\_\_  
**Stadt:** \_\_\_\_\_  
**Land:** \_\_\_\_\_  
**Telefon:** \_\_\_\_\_  
**Handy:** \_\_\_\_\_  
**E-MAIL:** \_\_\_\_\_  
**Fax:** \_\_\_\_\_

**Bitte kreuzen Sie die Bestellnummer des Artikels deutlich an:** \_\_\_\_\_

**Bitte geben Sie die Größe Ihres Pools deutlich an.**

	FAST SET™ POOL	OVALER FAST SET™ POOL	STEEL PRO™ FRAME POOL	RECHTECKIGER FRAME POOL	RAHMENPOOL SPLASH	FILTERPUMPE
	244cm x 66cm.	549cm x 366cm x 122cm.	244cm x 61cm.	414cm x 216cm x 100cm.	229cm x 160cm x 43cm.	1250 Liter (1,25 m³)
	305cm x 76cm.	610cm x 366cm x 122cm.	305cm x 76cm.	549cm x 274cm x 122cm.	239cm x 160cm x 61cm.	2005 Liter (2 m³)
	366cm x 76cm.	732cm x 366cm x 122cm.	366cm x 81cm.	671cm x 396cm x 132cm.	259cm x 180cm x 66cm.	3025 Liter (3 m³)
	366cm x 91cm.	853cm x 366cm x 122cm.	366cm x 122cm.		300cm x 201cm x 71cm.	5678 Liter (5,7 m³)
	457cm x 91cm.		457cm x 91cm.		414cm x 216cm x 79cm.	3025 Liter (3 m³) Sandfilter
	457cm x 107cm.		457cm x 122cm.			5678 Liter (5,7 m³) Sandfilter
	457cm x 122cm.		549cm x 107cm.			
	549cm x 107cm.		549cm x 122cm.			
	549cm x 122cm.		549cm x 132cm.			
	549cm x 132cm.		244cm x 51cm.			
			356cm x 102cm.			

**Beschreibung des Problems**

- Riss / Undichtigkeit     Fehlerhafte Schweißung     Fehlerhafter oberer Ring     Beschädigtes Ablassventil  
 Unvollständigkeit, Welches Teil fehlt – Bitte geben Sie die Bestellnummer an, die Sie im Handbuch finden

Otros, por favor describa \_\_\_\_\_

Zur anforderung von ersatzteilen muss der verbraucher auch eine kopie die seite des handbuches zusenden, auf der in der nähe des fehlenden oder defekten teils ein kreuz zur markierung angebracht wurde.

**Für die Abwicklung der Kundendienstanfrage müssen die angegebenen Informationen vollständig sein.**

**Zusammen mit diesem Fax müssen Sie eine Kopie des Kassenbelegs senden.**

**Die Free-Call-Nummer ist nur aus dem Festnetz erreichbar.**

**SIE KÖNNEN AUCH UNSER WEBSEITE BESUCHEN: [www.bestway-service.com](http://www.bestway-service.com)**

# VAROITUS

Lastesi turvallisuus on täysin sinun vastuullasi! Suurimmassa vaarassa ovat alle 5-vuotiaat lapset. Ole huolellinen välttääksesi onnettomuuksia.

Määrää ainakin yksi henkilö vastaamaan turvallisuudesta. Lisää valvontaa, jos altaassa on useita henkilöitä. Opeta lapsesi uimaan, mikäli mahdollista.

Turvallisuussyistä älä pystytä allasta terassille/parvekkeelle.

Muista sijoittaa allas paikkaan, jossa se on helppo tyhjentää aiheuttamatta vesivahinkoja.

Älä koskaan päästä tai jätä lapsia altaaseen tai sen lähetyville ilman aikuisen valvontaa tai jos näillä ei ole yllään hengenpelastuslaitteita.

Testaa veden lämpötila ennen altaaseen menoa roiskuttamalla vettä kaulalle, käsivarsille ja jaloille.

Missään oloissa ei kenenkään pidä hypätä tai sukeltaa altaaseen. Seurauksena voi olla vakava vamma tai kuolema.

Kiellä juokseminen ja leikkiminen altaan lähetyillä.

Altaan ja lisävarusteet saavat koota vain pätevät aikuiset.

Alla tulee täyttää pienipaineisella veden virtauksella, jotta vuoraus ei rasiutu. Bestway ei vastaa altaan vahingoista jotka aiheutuvat säiliöautosta täyttämällä. (Katso Usein kysytyt kysymykset)

Älä seiso hajareisin tai istu täytettävän ylärenkaan päällä, nojaa siihen tai aiheuta painetta sille. Muuten allas voi kaatua ja tyhjäntä aiheuttaen vakavia vammoja ja/tai omaisuusvahinkoja.

Älä jätä leluja valvomattomaan altaaseen tai sen lähelle.

Älä ui yksin.

Älä käytä allasta alkoholin, huumeiden tai lääkkeiden vaikutuksen alaisena.

Säilytä kemikaalit ja lisävarusteet lasten tavoittamattomissa.

Älä koskaan lisää kemikaaleja altaaseen, kun sitä käytetään. Kysy erikoistuneelta allastarvikkeiden myyjältä varmistaaksesi kemikaalien oikean käytön.

Pidä aina altaan vesi puhtaana.

Allasvettä tulee testata säännöllisesti sen varmistamiseksi, että veden PH ja klooripitoisuus on optimaalinen turvallisen ja miellyttävän käytön kannalta läpi kauden.

Lemmikit tulee pitää poissa allasalueelta altaan rakenteiden vahingoittumisen estämiseksi.

Ympäri allas aidalla ja varmista, että portti on aina kiinni.

Peitä allas, kun se ei ole käytössä. Sen enempää aikuisia kuin lapsiakaan ei näy altaasta, jos peitto on käytössä. Poista allas kokonaan, kun allasta käytetään.

Altaalle tulisi asentaa toimiva elektroninen tunnistin, joka hälyttää, kun joku tulee allasalueelle.

Missään oloissa laitteet eivät saa koskaan korvata aikuisen läheltä tapahtuvaa valvontaa.

Älä jätä tikkaita altaaseen, kun allasta ei valvota. Muista tyhjentää ja varastoida allas talveksi tai jos allasta ei käytetä.

Käytä vain Bestwayn lisävarusteita Bestwayn altaiden kanssa.

Huolla allasta oikein lisätäkseen sen käyttöikä ja käytön turvallisuutta. (Katso Altaan huolto)

Älä käytä pumppua altaan ollessa käytössä.

Kaikki laitteet tulisi tarkastaa usein heikkenemisen, ruosteen, vioittuneiden osien ja muiden mahdollisesti vammoihin johtavien riskien varalta.

Muista käyttää auringonsuojavoidetta säännöllisesti ja aina uimisen jälkeen.

Näiden ohjeiden noudattamatta jättämisestä voi aiheutua omaisuusvahinko, vamma tai kuolema.

## TURVALLISUUS

Opettele tarvittavat pelastustoimet, erityisesti lasten pelastamiseen liittyvät.

Pelastustarvikkeiden tulee olla lähellä lasta ja valvovan aikuisen tulee olla täysin koulutettu käyttämään niitä.

Pelastustarvikkeisiin tulee sisältyä niihin rajoittumatta viranomaisten hyväksymä pelastusrenkas, jossa on kiinni köysi, sekä vahva, jäykkä, vähintään 366cm:n (12':n) pitkä pelastussauva.

Hätäpuhelinnumerot seuraaviin:

- Palokunta
- Poliisi
- Ambulanssi
- Myrkytyskeskus
- Täydellinen kotiosoite

Pidä langaton vedenkestävä puhelin altaan lähellä sen käytön aikana.

### Onnettomuustapauksessa:

- Ota kaikki lapset välittömästi pois vedestä.
- Soita hätänumeroon ja noudata saamiasi ohjeita.
- Vaihda märät vaatteet kuiviin.

Ei hyppyjä.  
Vesi on matalaa



Ei sukellusta.  
Vesi on matalaa



## SÄILYTÄ OHJEET MYÖHEMPÄÄ KÄYTTÖÄ VARTEN

## Valmistelu

**HUOMAA:** Allas on asetettava täysin tasaiselle ja vaakasuoralle pinnalle. Älä asenna allasta, jos pinta on kalteva.

- Tarkista kunnan viranomaisilta aitauksia, esteitä, valaistusta ja turvallisuusvaatimuksia koskevat säännöt ja noudata kaikkia lakeja ja määräyksiä.
- Ota allas ja varusteet pakkauksesta varovasti. Jos altaan mukana tulee tikkaat, niiden kokoamiseen tarvitaan ristipäättälta tai jakoavain (ei sisälly pakkaukseen).
- Jätä altaan ympärille vähintään 122cm:n (4':n) tilaa joka sivulle, jotta lapsi ei pääse kiipeämään altaaseen toisen esineen kautta. Älä asenna allasta suoraan sähkölinjojen tai puiden alle ja varmista, ettei paikassa ole minkäänlaisia maanalaisia putkia, johtoja tai kaapeleita.
- On tärkeää, että allas asennetaan lujalle, tasaiselle maalle. Jos allas asennetaan epätasaiselle alustalle, se voi kaatua ja tyhjentyä aiheuttaen vakavia henkilö- ja/tai omaisuusvahinkoja. Epätasaiselle alustalle asentaminen mitätöi takuun ja huoltovaatimukset.
- Tasaista alustaa ei pidä luoda hiekasta vaan maata on tarvittaessa kaivettava.
- Älä asenna allasta ajotielle, terassille, korokkeelle, soralle tai asfaltille. Maan tulisi olla kyllin lujaa kestämään veden paino. Muta, hiekka, pehmeä/irtonainen maa-aines tai piki eivät ole sopivia.
- Alustasta on poistettava kaikki esineet ja roskat, mukaan lukien kivet ja oksat.

**HUOMAA:** nurmikko ja muu kasvillisuus altaan alla kuolee ja voi aiheuttaa hajua ja limaa. Siksi suosittelemme kaiken nurmen poistamista altaan alustasta. Vältä sijoittamasta allasta voimakaskasvuisten kasvien päälle tai viereen, sillä ne voivat kasvaa maakankaan tai vuorauksen läpi.

- On erittäin suositeltavaa, että maakankaan päälle levittämisen jälkeen altaan annetaan olla suorassa auringonvalossa vähintään 1 tunnin ajan, jotta se on joustavampi asennuksen aikana.
- Jos allas on ostettu pumpun kanssa, pumppu tulisi asentaa vasta, kun allas on täysin koottu. Muista etsiä tulo- ja paluuliitännät ulkoista virtalähdettä varten.
- **HUOMAA:** Jos ostit suodatinpumpun, sitä varten on omat käyttöohjeet. Löydät ne pumpun pakkauksesta.
- Jos ostat tikkaat allasta varten, varmista, että ne vastaavat altaan kokoa.
- Varmista säännöllisesti, että tikkaat on koottu oikein.

**HUOMAA:** Tikkaita saa käyttää vain altaaseen astumiseen ja sieltä poistumiseen.

## Asennus

**Kokoaminen kestää noin 10 minuuttia.**

**HUOMAA:** On tärkeää koota allas seuraavassa kuvattavassa järjestyksessä.

1. Jos allas on ostettu maakankaan kanssa, levitä maakangas huolellisesti valitsemaasi paikkaan. Varmista, että altaan lähellä on 220 - 240 voltin vaihtovirtapistorasiasia, jota suojaa jäännösvirtalaite (RCD).
2. Levitä allas ja varmista, että se on oikein päin. Anna sen olla suorassa auringonvalossa vähintään 1 tunnin ajan, jotta se on joustavampi asennuksen aikana.
3. Käännä allas niin, että tyhjennysventtiili on kohti aluetta, johon vesi on tarkoitus tyhjentää, ja pumppuventtiilit ovat kohti pistorasiaa.  
**HUOMAA:** Älä vedä allasta maata pitkin, jotta terävät esineet eivät puhkaise sitä. Bestway Inflatables ei vastaa altaan vahingoista, jotka aiheutuvat väärästä käsittelystä tai näiden ohjeiden noudattamatta jättämisestä.  
**HUOMAA:** Altaan pohja tulee levittää kunnolla (litteäksi ilman rypyjä).  
Katso seuraavalta sivulta 549 x 122cm:n (18' x 48":n), 549 x 132cm:n (18' x 52":n) altaiden osalta liitäntäventtiilin asennuksesta.
4. Työnnä sininen tulppa altaan seinän tulo- ja lähtöaukkoihin sisäpuolelta.
5. Täytä altaan ylärengas pumpulla (ei sisälly pakkaukseen). Varmista, että turventiili suljetaan varmasti täyttämisen jälkeen.  
**HUOMAA:** Älä käytä korkeapaineilmaletkua tai täytä ylärengasta liikaa. Sen tulee tuntua hieman jäykältä.  
**HUOMAA:** Kuumuus saa ilman laajentamaan rengasta ja voi aiheuttaa vahinkoa. Jätä varaa laajentumiselle. Katso lisätietoja Usein kysytyistä kysymyksistä.
6. Varmista, että tyhjennysventtiili on lujasti suljettu.
7. Laita altaaseen 2,5 - 5 cm:n kerros vettä pohjan peittämiseksi. Kun altaan pohja on peittynyt, silitä varovasti kaikki rypyt. Aloita keskeltä ja etene myötäpäivään laidoille.

## Liitäntäventtiilin kokoaminen

549 x 122cm:n (18' x 48":n), 549 x 132cm:n (18' x 52":n) allasmalleille

1. Ruuvaa roskasuodatin (P6168) kiinni liittimeen (P6167). (Katso kuva 2)
2. Työnnä tämä koottu yksikkö altaan sisäpuolelta altaan tuloaukkoon A ja lähtöaukkoon B. (Katso kuva 3)  
**HUOMAA:** Varmista, että tiiviste (P6166) on oikein paikallaan kootulla yksiköllä altaan vuorauksen sisäpuolella.
3. Kiristä liittinmutteri (P6165) altaan ulkopuolelta koottuun yksikköön avaimella (P6169). (Katso kuva 4).
4. Kiristä säätöventtiili käsin (P6162) koottuun yksikköön. (Katso kuva 5)  
**HUOMAA:** Tarkista, että sekä säätöventtiilin tiiviste (P6164) että O-rengas (P6163) on asetettu oikein säätöventtiilille
5. Katso altaan oppaasta loput ohjeet altaan asennuksesta.  
**KÄYTTÖHUOMAUTUS:** Käytä säätöventtiilin säätöruuvia venttiilin avaamiseen ja sulkemiseen. (Katso kuva 6)
6. Varmista, että venttiili on suljettu.

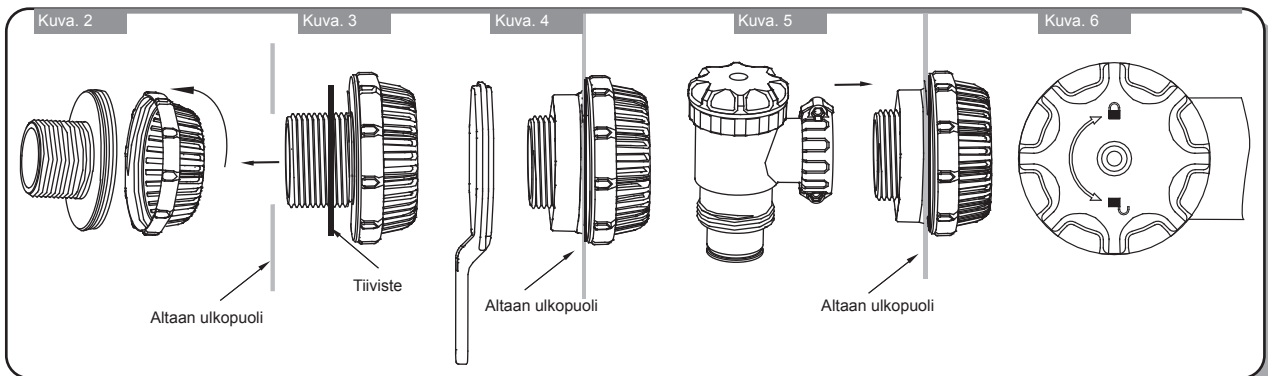
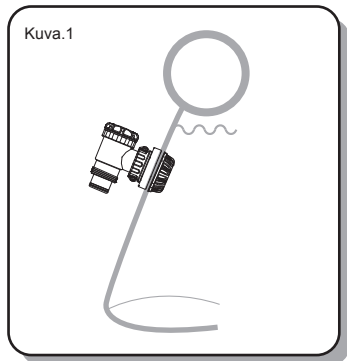



## ALTAAN TÄYTTÄMINEN VEDELLÄ

**HUOMAA:** Älä jätä allasta valvomatta täytön aikana.

**Altaan seinät nousevat täytön mukana.** (Katso kuva 7)

Altaan vuorauksen tulee ulottua tasaisesti täytettävän renkaan ulkopuolen ympäri täytettäessä allasta vedellä.

1. Täytä allas tyhjennysventtiiliin asti.

### SEIS

2. Katkaise veden tulo. Tarkista, että vesi ei nouse enemmän jollain sivulla, jolloin allas ei ole suorassa.

Jos allas ei ole suorassa, tyhjennä vesi ja tasaa alusta kaivamalla. Älä koskaan yritä siirtää allasta, jossa on vettä. Seurauksena voi olla vakava henkilövahinko tai altaan vahingoittuminen. (Katso kuva 9)

**HUOMAA:** Allas voi sisältää enintään xxxx litraa vettä, mikä vastaa xxxx kg:n painoa.

Jos allas pullottaa joltain sivulta tai on vesi on korkeammalla jollain sivulla, allas ei ole suorassa, sivut voivat revetä ja vesi voi tyhjentyä äkisti aiheuttaen vakavia henkilövahinkoja ja/tai omaisuusvahinkoja.

3. Täytä allas alimpaan pumppuventtiiliin asti.

### SEIS

4. Katkaise veden tulo. Tarkista, että venttiilit ovat tiiviit.

5. Täytä allasta 80 %:n tilavuuteen, altaan täytettävän renkaan pohjaan asti, niin, että sivut ovat tasaiset ja lujat.

**ÄLÄ TÄYTÄ LIIKAA,** koska silloin allas voi romahtaa. Rankkasateella voit joutua tyhjentämään osan vedestä varmistaaksesi, että veden taso on oikea. (Katso kuva 8)

6. Tarkista, ettei allas vuoda venttiileistä tai saumoista. Tarkista maakankaasta mahdolliset vuodot. Älä lisää kemikaaleja ennen tämän vaiheen suorittamista.

7. Jos allas vuotaa, paikkaa se käyttämällä mukana tullutta paikkaussarjaa. Katso lisätietoja Usein kysytyistä kysymyksistä.

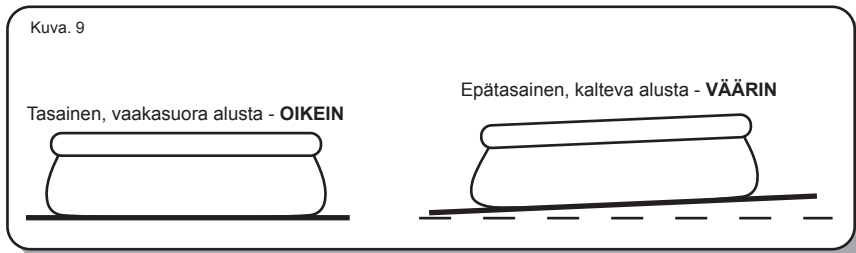
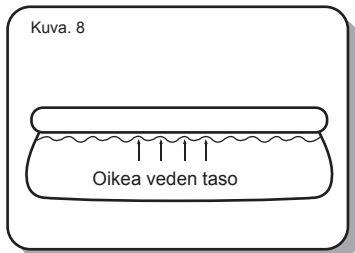
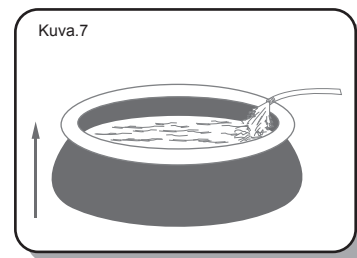

## Altaan huolto

Jos et noudata seuraavassa annettavia huolto-ohjeita, terveytesi ja erityisesti lastesi terveys voi olla vaarassa.

**HUOMAA:** Suodatinpumppua käytetään veden kierrättämiseen ja pienten hiukkasten suodattamiseen vedestä. Veden pitämiseksi puhtaana ja hygieenisenä siihen on lisättävä kemikaaleja.

Pidä allas puhtaana seuraavasti:

1. Kysy paikallisesta allastarvikekaupasta kemikaaleista ja PH-sarjoista. Veden pitäminen jatkuvasti puhtaana ja terveellisenä on yksi tärkeimmistä tekijöistä vuorauksen käyttöön jatkamisessa. Noudata tarkasti ammattilaisten ohjeita veden kemiallisesta käsittelystä.
2. Sijoita allaan viereen vesisaavi, jossa käyttäjät voivat huuhdella jalkansa ennen altaaseen astumista.
3. Peitä allas, kun se ei ole käytössä.
4. Poista altaan pinnalta roskat säännöllisesti.
5. Vaihda suodatinpumppun suodatinkasetti 2 viikon välein.
6. Pyyhi varovasti mahdollinen vaahto ylärenkaan alapuolelta puhtaalla kankaalla.
7. Veden laadun parantamiseen suosittelemme Bestwayn lisävarusteita kuten kuorimiskauhaa ja huoltosarjoja. Käy sivustollamme osoitteessa [www.bestway-service.com](http://www.bestway-service.com) tai ota yhteyttä myyjään. Ole varovainen sadeveden kanssa. Tarkista, että veden taso ei ole odotettua korkeampi. Jos on, toimi sen mukaisesti.

**Oikea huolto maksimoi altaan käyttöiän.**

**HUOMAA:** Älä käytä pumppua altaan ollessa käytössä.

## Korjaus

Jos allas vahingoittuu, käytä paikkauspalaa. -Katso lisätietoja Usein kysytyistä kysymyksistä.

## Purkaminen

1. Avaa tyhjennysventtiiliin korkki altaan ulkopuolella kiertämällä vastapäivään ja irrota se.
2. Liitä puutarhaletkun toinen pää letkusovittimeen ja sijoita letkun toinen pää valittuun tyhjennyskohtaan. (Tarkista paikalliset vesimääräykset).
3. Kierrä letkusovittimen ohjausrenkas kiinni tyhjennysventtiiliin myötäpäivään. Tyhjennysventtiili avautuu ja vesi alkaa tyhjentyä automaattisesti.

**HUOMAA:** Veden virtausta voidaan hallita ohjausrenkaan avulla.

4. Kun tyhjentäminen on valmis, sulje venttiili kiertämällä ohjausrenkas irti.
5. Irrota letku.
6. Kierrä korkki takaisin tyhjennysventtiiliin.
7. Tyhjennä ylärenkas.
8. Anna altaan kuivua.

**HUOMAA:** Älä jätä tyhjentynyttä allasta ulos.

## Säilytys

1. Poista kaikki altaan lisävarusteet ja varaosat ja varastoi ne puhtaina ja kuivina.
2. Kun allas on täysin kuiva, sirotele talkkijauhetta, jotta altaan osat eivät tartu toisiinsa, ja laskosta allas huolellisesti. Jos allas ei ole täysin kuiva, home voi vahingoittaa vuorausta.
3. Varastoi vuoraus ja lisävarusteet kuivaan paikkaan huonelämpötilaan 5°C:n / 41°F - 38°C:n / 100°F.

## Usein kysytyt kysymykset

### 1. Mikä on sopiva alusta Fast Set -altaalle?

Lähes mikä tahansa litteä, tukeva, vaakasuora pinta kelpaa. Älä käytä hiekkaa tasoitukseen, koska se pyrkii siirtymään altaan alla. Maa tulisi kaivaa tasaiseksi. Älä asenna allasta ajotielle, terassille, korokkeelle, soralle tai asfaltille. Maan tulisi olla riittävän lujaa kestämään veden paino ja paine: muta, hiekka, pehmeä / irtonainen maa-aines tai piki eivät kelpaa. Betonialustaa voidaan käyttää, mutta allasta ei saa vetää alustan pinnalla, koska epätasaisuudet voivat repiä altaan vuorauksen. Jos allas on tarkoitus asettaa nurmikolle, on suositeltavaa poistaa nurmi altaan alta, koska se kuolee ja voi aiheuttaa hajua / limaa. Tietyn tyyppiset sitkeät ruohot voivat kasvaa vuorauksen läpi, samoin altaan viereillä kasvavat pensaat / kasvit. Varmista, että viereistä kasvustoa karsitaan tarpeen mukaan. Maakankaan käyttö auttaa altaan pohjan suojaamisessa.

### 2. Mistä tiedän, onko altaani asennettu kaltevalle pinnalle?

Jos allas näyttää pullistuvan yhdeltä sivulta, sitä ei ole asennettu vaakasuoralle alustalle. Silloin on tärkeää tyhjentää allas ja siirtää se vaakasuoraan paikkaan. Jos allas ei ole suoralla alustalla, saumat ylikuormittuvat ja voivat revetä, jolloin veden äkillinen tyhjeneminen voi aiheuttaa omaisuusvahinkoja ja mahdollisesti henkilövahinkoja tai kuoleman.

Noudata käyttöoppaan ohjeita huolellisesti täyttäessäsi allasta. Tämä varmistaa, ettet tuhlaa vettä ja että allas voidaan siirtää helposti ja maa tasata oikeassa vaiheessa eikä vasta, kun olet täyttänyt altaan kokonaan vedellä.

### 3. Kuinka suurta painetta on suotavaa käyttää Fast Set -altaan renkaan täytössä?

Suosittelemme Bestwayn täyttöpumpun (ei sisälly pakkaukseen) tai muun pienipaineisen pumpun käyttöä ylärenkaan täyttöön. Ylärenkas on täynnä, kun se on pyöreä ja tuntuu käteen kiinteältä. Ota huomioon suuret lämpötilan vaihtelut. Auringon lämmittämä liikaa laajentunut renkas voi puhjeta tai sen saumat voivat vuotaa, jos renkas tuntuu liian kovalta, päästä jonkin verran ilmaa ulos. Kylmässä ilmassa renkas menettää jonkin verran painetta ja voi näyttää sitä, kuin se vuotaisi. ÄLÄ lisää ilmaa, sillä ilma laajenee uudelleen lämpötilan noustessa. **Huomaa:** Kaikenlainen ilmakompressorin tai paineilmapumpun käyttö renkaan täyttöön on kiellettyä. Bestway Inflatables ei ole vastuussa renkaan puhkeamisesta, jos se johtuu ilmakompressorin käytöstä.

### 4. Voinko antaa vesipalvelun täyttää altaani?

Suosittelemme pienipaineisen puutarhaletkun käyttöä altaan täyttöön. Jos on välttämätöntä käyttää vesipalvelua, on parasta täyttää ensin 2,5 cm:n kerros letkulla ja tasata rypyt. Käytä vesipalvelua, joka kykenee säätelemään veden virtausta vahinkojen estämiseksi. Varmista, että veden laskeminen keskeytetään jokaisessa ohjekirjan mainitsemassa vaiheessa altaan suoruuden varmistamiseksi. Bestway ole vastuussa vesipalvelujen vahingoittamista tai heikentämistä altaista.

### 5. Mikä on altaan enimmäistäyttökorkeus?

Täytä allasta 80 %:n tilavuuteen, altaan täytettävän renkaan pohjaan asti. Älä koskaan yritä täyttää allasta renkaan pohjan yläpuolelle. On suositeltavaa jättää varatilaa altaan käyttäjien syrjäyttämälle vedelle. Vettä voi joutua lisäämään kauden aikana haihtuneen tai normaalissa käytössä poistuneen veden tilalle.

### 6. Altaani vuotaa, miten korjaan sen?

Allasta ei tarvitse tyhjentää reikien paikkaamiseksi. Itsestään liimautuvia vedenalaisia paikkoja voit ostaa paikallisesta allastarvike-/rautakaupasta. Käytä ulkopuolelle altaan mukana tullutta korjauspaikkaa. Jos reikä on sisäpuolella, pyyhi reiän kohdalta altaan sisäpuolelta mahdolliset öljyt ja levät. Leikkaa reiän peittävä paikkapala ja paina se lujasti altaan sivua vasten veden alla. Leikkaa toinen pala ja paina se altaan ulkopuolelle vahvistukseksi. Jos reikä on altaan pohjassa, käytä vain yhtä palaa ja aseta sen päälle raskas paino liimaantumisen ajaksi. Jos reikä on ylärenkaassa, täytä renkas löytäksesi reiän, merkitse reikä selvästi ja paina paikka kohdalle lujasti. Kun paikka on kiinni, tyhjennä rengasta hieman, jotta paine paikkaa kohden pienenee. Jos renkas on täysin tyhjentynyt ja allas on tyhjä, auta liimaantumista asettamalla raskas paino paikan päälle. Jos olet paikannut altaan tyhjänä, on suositeltavaa odottaa vähintään 12 tuntia ennen sen täyttämistä.

### 7. Mistä voin ostaa suodatinkasetteja ja miten usein ne tulee vaihtaa?

Suodatinpumpun sopivia suodatinkasetteja pitäisi olla saatavilla liikkeessä, josta osti altaan. Jos ei, useimmat tukkumyyjät myyvät suodatinkasetteja lisävarusteena. Jos et onnistu hankkimaan vaihtokappaleita, soita ilmaiseen numeroomme ja autamme sinua löytämään toimittajan läheltä sinua. Kasetit tulisi vaihtaa 2 viikon välein, mikäli allas on käytössä. Tarkista suodatin viikoittain ja ruiskuta letkulla pois roskat ja hiukkaset. **Huomaa:** Varmista, että pumppu on irrotettu virtalähteestä ennen kuin tarkistat suodatinkasetin. Voit ostaa kasetin myös verkko-osoitteesta [www.bestway-service.com](http://www.bestway-service.com).

### 8. Kuinka monta kertaa vuodessa tulee vaihtaa vesi?

Tämä riippuu altaan käyttömäärästä sekä siitä, miten usein se peitetään ja miten kemikaalitasapaino säilytetään. Oikein huollettuna veden pitäisi säilyä hyvänä täyden kesäkauden ajan. Kysy paikalliselta allaskemikaalien toimittajalta lisätietoja kemikaaleista. He voivat neuvoa sinua säilyttämään veden puhtaus parhaalla tavalla.

### 9. Pitääkö allas purkaa talveksi?

Kyllä, maanpäälliset altaat voivat romahtaa jään ja lumen painosta, ja PVC-muoviset seinät voivat vahingoittua. Suosittelemme altaan purkamista, kun lämpötilat laskevat alle 8 °C:n / 45°F. Alla tulee säilyttää sisällä huonelämpötilassa 5°C:n / 41°F - 38°C:n / 100°F.. Varastoi suojaan kemikaaleita ja jyrssiöillä sekä pois lasten ulottuvilta.

### 10. Altaani haalistuu - miksi?

Liiallinen kemikaalien käyttö voi saada vuorauksen sisäpinnan värin haalistumaan. Ilmiö on sama kuin uimapuvun haalistuminen klooratun veden vaikutuksesta.

### 11. Kuinka monta vuotta allas säilyy käyttökelpoisena?

Allaan käyttöäille ei ole mitään tarkkaa aikarajaa. Noudattamalla käyttöoppaan ohjeita ja huoltamalla ja säilyttämällä allasta oikein voit merkittävästi pidentää altaan käyttöikää. Väärä asennus, käyttö tai huolto voi vioittaa allasta.

### 12. Suositteletteko suodatinpumpun käyttöä Bestway-altaan kanssa?

Ehdottomasti! On erittäin suositeltavaa käyttää suodatinpumpua, joka pitää altaan veden puhtana.

### 13. Mitkä ovat suodatinpumpun tärkeimmät tehtävät?

Suodatinpumpun tärkein tehtävä on kaikenlaisten epäpuhtauksien eliminointi vedestä suodatinkasetin ja veden steriloiden kemiallisten tuotteiden avulla.

**BESTWAY®n rajoitettu valmistajan takuu**

Ostamaasi tuotteeseen liittyy rajoitettu takuu. Bestway takaa tuotteen laadun ja vakuuttaa, korvaustakuun muodossa, että tuotteessa ei ole valmistajan virheitä, joista aiheutuisi vuotoja.

Takuuvaatimuksen jättämiseksi on tämä kortti täytettävä täydellisesti ja palautettava yhdessä: (1) Ostokuitiksi (2) Leikkaa altaan seinään sijoitettu tyhjennysventtiili yhdessä läheisen tuote-eränumeron kanssa ja kopioi ne ostokuittiin.

Bestway ei vastaa vesi- tai kemikaalikustannuksista aiheutuvista taloudellisista tappioista. Bestway ei vastaa vuodon seurauksista muuten kuin korvaavan tuotteen muodossa. Bestway ei korvaa tuotteita, joita se katsoo laiminlyödyn tai käsitellyn käyttöoppaan ohjeiden vastaisesti.

**VASTAANOTTAJA: BESTWAYN HUOLTO-OSASTO**      **PÄIVÄMÄÄRÄ** \_\_\_\_\_  
**Asiakkaan koodinnumero** \_\_\_\_\_

FAKSI/S-POSTI/PUH: Katso tiedot takakannesta löytyvistä oman maasi tiedoista.

**Tarvittavat tiedot**

**Nimi:** \_\_\_\_\_  
**Osoite:** \_\_\_\_\_  
**Postinumero:** \_\_\_\_\_  
**Kunta:** \_\_\_\_\_  
**Maa:** \_\_\_\_\_  
**Puhelin:** \_\_\_\_\_  
**Matkapuhelin:** \_\_\_\_\_  
**S-POSTI:** \_\_\_\_\_  
**Faksi:** \_\_\_\_\_

**Merkitse tuotekoodi selvästi:** \_\_\_\_\_

**Merkitse selvästi allastasi vastaava koko.**

FAST SET™ -ALLAS	SOIKEA FAST SET™ -ALLAS	STEEL PRO™ -KEHYSALLAS	SUORAKULMAINEN KEHYSALLAS	SPLASH- RUNKOALLAS	SUODATINPUMPPU
244cm:n x 66cm:n.	549cm:n x 366cm:n x 122cm:n.	244cm:n x 61cm:n.	414cm:n x 216cm:n x 100cm:n.	229cm:n x 160cm:n x 43cm:n.	1 250 litraa
305cm:n x 76cm:n.	610cm:n x 366cm:n x 122cm:n.	305cm:n x 76cm:n.	549cm:n x 274cm:n x 122cm:n.	239cm:n x 160cm:n x 61cm:n.	2 005 litraa
366cm:n x 76cm:n.	732cm:n x 366cm:n x 122cm:n.	366cm:n x 81cm:n.	671cm:n x 396cm:n x 132cm:n.	259cm:n x 180cm:n x 66cm:n.	3 025 litraa
366cm:n x 91cm:n.	853cm:n x 366cm:n x 122cm:n.	366cm:n x 122cm:n.		300cm:n x 201cm:n x 71cm:n.	5 678 litraa
457cm:n x 91cm:n.		457cm:n x 91cm:n.		414cm:n x 216cm:n x 79cm:n.	3 025 litran hiekkasuodatin
457cm:n x 107cm:n.		457cm:n x 122cm:n.			5 678 litran hiekkasuodatin
457cm:n x 122cm:n.		549cm:n x 107cm:n.			
549cm:n x 107cm:n.		549cm:n x 122cm:n.			
549cm:n x 122cm:n.		549cm:n x 132cm:n.			
549cm:n x 132cm:n.		244cm:n x 51cm:n.			
		356cm:n x 102cm:n.			

**Ongelman kuvaus**

- Tuote repeää / vuotaa       Viallinen hitsaus       Viallinen ylärengas       Viallinen tyhjennysventtiili  
 Tuote on vajaa, Mikä osa puuttuu - Kirjoita käyttöoppaasta löytyvä koodi

Otros, por favor describa \_\_\_\_\_

Tilatessaan varaosia kuluttajan on lähetettävä myös käyttöoppaan sivu, jossa puuttuva tai viallinen osa on merkitty ristillä.

**Kaikkien tietojen täytyy olla täydellisiä, jotta voimme auttaa.**

**Lähetä myös kopio kuitista tämän faksin mukana.**

**Ilmaiseen numeroon ei voi soittaa matkapuhelimella.**

**KÄY MYÖS SIVUSTOLLAMME OSOITTEESSA: [www.bestway-service.com](http://www.bestway-service.com)**

# WAARSCHUWING

De veiligheid van uw kinderen ligt volledig in uw handen! Kinderen jonger dan 5 jaar lopen het grootste risico. Wees voorzichtig, om ongelukken te voorkomen.

Stel minstens een persoon aan die instaat voor de veiligheid. Drijf het toezicht op als er zich meerdere personen in het zwembad bevinden. Leer uw kinderen indien mogelijk zwemmen.

Uit veiligheidsoverwegingen, wordt het zwembad niet opgesteld op een terras/balkon.

Plaats het zwembad op een ondergrond dat het water makkelijk opneemt, om overstromingen te voorkomen.

Laat kinderen het zwembad niet betreden of laat ze niet achter in het zwembad zonder het toezicht van een volwassene of wanneer ze de levensreddende uitrustingen niet dragen.

Test de temperatuur van het water alvorens in het zwembad te stappen, door nek, armen en benen te besprenkelen.

In geen geval mag in het zwembad gesprongen of gedoken worden. Dit kan leiden tot ernstige letsels of zelfs de dood.

Hollen en spelen rond en in de buurt van het zwembad is verboden.

Het zwembad en de accessoires worden uitsluitend door bekwame volwassenen geassembleerd.

Uw zwembad moet gevuld worden met water onder lage druk, om de voering niet te overbelasten. Bestway kan niet aansprakelijk gesteld worden voor schade aan het zwembad indien het gevuld werd met een hogedrukstraal. (Zie Vaak Gestelde Vragen)

Ga niet schrijlings over de opblaasbare bovenste ring zitten of hangen. Het zwembad zou zo kunnen ineenzakken en overlopen, met als gevolg ernstige lichamelijke letsels en/of schade aan persoonlijke bezittingen.

Laat geen speelgoed achter in de buurt of in een zwembad zonder toezicht.

Zwem niet alleen.

Gebruik uw zwembad niet wanneer u gedronken hebt, drugs of geneesmiddelen genomen hebt.

Chemische producten en accessoires worden buiten het bereik van kinderen bewaard.

Voeg nooit chemische producten toe aan het water in het zwembad wanneer er personen in zitten. Raadpleeg een gespecialiseerd verkoper van zwembaden voor informatie over het correct gebruik van deze producten.

Het water in het zwembad moet altijd schoon gehouden worden.

Het water in het zwembad moet regelmatig getest worden, om ervoor te zorgen dat de pH-waarde en chloorconcentratie optimaal zijn om het zwembad gedurende het hele seizoen met plezier en op een veilige manier te gebruiken.

Huisdieren moeten uit de buurt van het zwembad gehouden worden, om structurele schade aan het zwembad te voorkomen.

Baken de zone van het zwembad af met een omheining en zorg ervoor dat het hek altijd dicht is.

Dek het zwembad af wanneer het niet gebruikt wordt. Wanneer het zwembad afgedekt wordt mogen er zich geen volwassenen of kinderen in het zwembad bevinden. Verwijder de afdekking volledig wanneer het zwembad gebruikt wordt.

Een functionerende elektronische detector moet geïnstalleerd worden, om u te waarschuwen wanneer iemand de zone van het zwembad betreden heeft.

In geen geval mag deze uitrusting in de plaats komen van het nabije toezicht van een volwassene.

Laat het trapje niet achter in het zwembad wanneer er niemand aanwezig is. Vergeet niet het zwembad te ledigen en op te slagen in de winter en wanneer het zwembad niet gebruikt wordt.

Gebruik alleen accessoires van Bestway.

Onderhoud uw zwembad correct om de levensduur ervan te verlengen en zo borg te staan voor een veilig gebruik. (Zie Deel Onderhoud Zwembad)

Zet de pomp niet in werking wanneer het zwembad gebruikt wordt.

Alle uitrustingen moeten vaak gecontroleerd worden op schade, corrosie, gebroken onderdelen of andere gevaarlijke tekens die letsels kunnen veroorzaken.

Breng vaak een zonnescherm aan op de huid, vooral na het zwemmen.

Het niet naleven van deze aanwijzingen kan aanleiding geven tot schade, letsels of zelfs de dood.

## VEILIGHEID

Leer de noodzakelijke levensreddende handelingen, vooral met betrekking tot kinderen.

De reddingsuitrusting moet zich in de buurt van het zwembad bevinden en de toezichthebbende volwassene moet volledig vertrouwd zijn met het gebruik ervan.

De reddingsuitrusting moet, zonder zich hiertoe te beperken, voorwerpen bevatten zoals een door de kustwacht geautoriseerde ronde boei met touw en een sterke, harde reddingsstok van minstens 366cm (12') lang.

Noodnummers:

- Brandweer
- Politie
- Ambulance
- Antigifcentrum
- Volledig adres

Wanneer het zwembad gebruikt wordt, moet een draadloze en waterbestendige telefoon binnen handbereik gehouden worden.

### In geval van een ongeluk:

- Haal alle kinderen onmiddellijk uit het water.
- Bel de nooddiensten en volg hun aanwijzingen/advies op.
- Trek natte kleding uit en droge kleding aan.

## BEWAAR DEZE AANWIJZINGEN VOOR LATERE RAADPLEGINGEN



*Kinderen lopen gevaar in afwezigheid van gepast toezicht*

Niet Springen  
Ondiep Water



Niet Duiken  
Ondiep Water



## Vorbereiding

**OPMERKING:** Het zwembad moet op een volledig vlak en effen oppervlak opgesteld worden. Stel het zwembad niet op als de ondergrond heft of oneffen is.

- Raadpleeg uw gemeente om meer te weten over de wetgeving inzake omheiningen, barrières, verlichting en veiligheid. Respecteer alle wetten.
- Neem het zwembad en alle accessoires voorzichtig uit de kartonnen doos. Als het zwembad geleverd wordt met een trapje, dan hebt u een kruiskopschroevendraaier of verstelbare moersleutel nodig voor de assemblage (niet meegeleverd).
- Zorg ervoor dat er rond het zwembad een ruimte van 4 voet vrijgelaten wordt, zodat een kind geen voorwerp kan nemen om in het zwembad te klauteren. Stel het zwembad niet op direct onder overhangende elektriciteitslijnen of bomen en zorg ervoor dat de plaats geen ondergrondse leidingen, lijnen of kabels allerhande bevat.
- Het is heel belangrijk dat het zwembad op een stevige en effen ondergrond staat. Als het zwembad opgesteld wordt op een oneffen ondergrond, kan het zwembad zelf ineenzakken en overlopen, met als gevolg ernstige lichamelijke letsels en/of schade aan persoonlijke bezittingen. Als het zwembad op een oneffen ondergrond geplaatst wordt, zal de garantie en elk recht op assistentie vervallen.
- Gebruik geen zand om de ondergrond effen te maken. Indien nodig moet uitgegraven worden.
- Plaats het zwembad niet op een oprit, dek, platform, kiezel of asfalt. De ondergrond moet voldoende stevig zijn om de druk van het water te weerstaan; modder, zachte / losse grond of teer zijn niet geschikt.
- De ondergrond moet vrij zijn van voorwerpen en puin, inclusief stenen en takken.
- **OPMERKING:** gras of andere plantengroei onder het zwembad zal afsterven en kan vieze geuren en slijm veroorzaken. We raden daarom aan het gras te verwijderen op de plaats waar het zwembad opgesteld zal worden. Plaats het zwembad niet op of naast een zone waar agressieve planten of onkruid groeien, omdat die door het bodemzeil of de voering heen kunnen groeien.
- We raden sterk aan om, eens het zwembad opgevouwen is op het bodemzeil, het minstens 1 uur bloot te stellen aan direct zonlicht, zodat het materiaal soepeler wordt tijdens de opstelling.
- Als het zwembad geleverd wordt met een pomp, wordt deze pomp geïnstalleerd na de volledige assemblage van het zwembad. De inlaat- en uitlaatopeningen moeten naar de externe stroombron gericht zijn.
- **OPMERKING:** Als u een filterpomp gekocht hebt, dan is die vergezeld van een afzonderlijke handleiding. Open de doos voor meer details.
- Als u een afzonderlijk trapje gekocht hebt voor uw zwembad, zorg er dan voor dat die gepast is voor de afmetingen van het zwembad.
- Controleer regelmatig om er zeker van te zijn dat het trapje correct geassembleerd is.
- **OPMERKING:** Het trapje mag alleen gebruikt worden om in en uit het zwembad te stappen.

## Installatie

**De assemblage duurt ongeveer 10 minuten.**

**OPMERKING:** Het is belangrijk het zwembad te assembleren door de onderstaande volgorde van handelingen te volgen.

1. Als het zwembad geleverd werd met een bodemzeil, spreid dit dan zorgvuldig open op de gewenste plaats. Zorg ervoor dat het zwembad zich in de buurt van een stopcontact van 220-240volt AC bevindt, voorzien van een beveiliging tegen restspanning (RCD).
2. Vouw het zwembad open en zorg ervoor dat de juiste zijde naar boven gericht is en laat het minstens 1 uur rusten onder direct zonlicht. Zo wordt het materiaal soepeler en kan het zwembad makkelijker opgesteld worden.
3. Draai het zwembad zodat de drainageklep zich vlakbij de plaats bevindt waar u het water wilt laten weglopen. De pompkleppen moeten gericht zijn naar de RCD-uitgang.  
**OPGELET:** Sleep het zwembad niet over de ondergrond, om doorboring door scherpe voorwerpen te voorkomen. Bestway Inflatables kan niet aansprakelijk gesteld worden voor schade aan het zwembad die toe te schrijven is aan een verkeerde hantering of het niet naleven van deze aanwijzingen.  
**OPMERKING:** De onderkant of bodem van het zwembad moet zorgvuldig opgevouwen worden (plat en zonder rimpels).  
Voor de zwembaden 549cm x 122cm (18' x 48"), 549cm x 132cm (18' x 52"), raadpleeg de aanwijzingen voor de installatie van de aansluitklep op de volgende pagina.
4. Steek de blauwe afsluiter in de inlaat en uitlaat op de wand van het zwembad, van de binnenzijde.
5. Blaas de bovenste ring van het zwembad op met een luchtpomp (niet meegeleverd). Waak erover dat de veiligheidsklep na het opblazen goed gesloten wordt.  
**OPGELET:** Gebruik geen hogedrukslangen en blaas de bovenste ring niet te veel op. Die moet iets stijf aanvoelen.  
**OPMERKING:** Hoge temperaturen zorgen ervoor dat de lucht in de ring gaat uitzetten. Dit kan schade veroorzaken. Laat wat ruimte over zodat de lucht kan uitzetten. Raadpleeg de Vaak Gestelde Vragen voor meer informatie.
6. Controleer of de drainageklep goed dicht is.
7. Doe 1" tot 2" water in het zwembad, net voldoende om de bodem onder water te zetten. Wanneer dit gebeurd is worden alle rimpels voorzichtig gladgestreken. Begin in het midden van het zwembad en ga zo rechtsom naar de rand toe.

## Assemblage Aansluitklep

Voor zwembad model 549cm x 122cm (18' x 48"), 549cm x 132cm (18' x 52")

1. Schroef het puinscherm (P6168) op de Connector (P6167). (Zie Fig.2)
2. Voer deze geassembleerde Eenheid van de binnenkant van het zwembad op de inlaat A en uitlaat B van het zwembad. (Zie Fig.3)  
**OPMERKING:** Zorg ervoor dat de pakking (P6166) goed op zijn plaats zit op de geassembleerde Eenheid in de voering van het zwembad.
3. Schroef van de buitenkant van de zwembad de Connectormoer (P6165) op de geassembleerde Eenheid met de moersleutel (P6169). (Zie Fig. 4).
4. Draai de Regelklep (P6162) met de hand vast op de geassembleerde Eenheid. (Zie Fig.5)  
**OPMERKING:** Controleer of zowel de Pakking van de Regelklep (P6164) als de O-ring (P6163) correct gepositioneerd zijn op de Regelklep.
5. Raadpleeg de handleiding van het zwembad voor de rest van de installatie van het zwembad.  
**OPMERKING VOOR DE HANDELING:** Gebruik de regelschroef boven op de Regelklep om de Klep te openen en te sluiten. (Zie Fig.6)
6. Zorg ervoor dat de klep gesloten is.

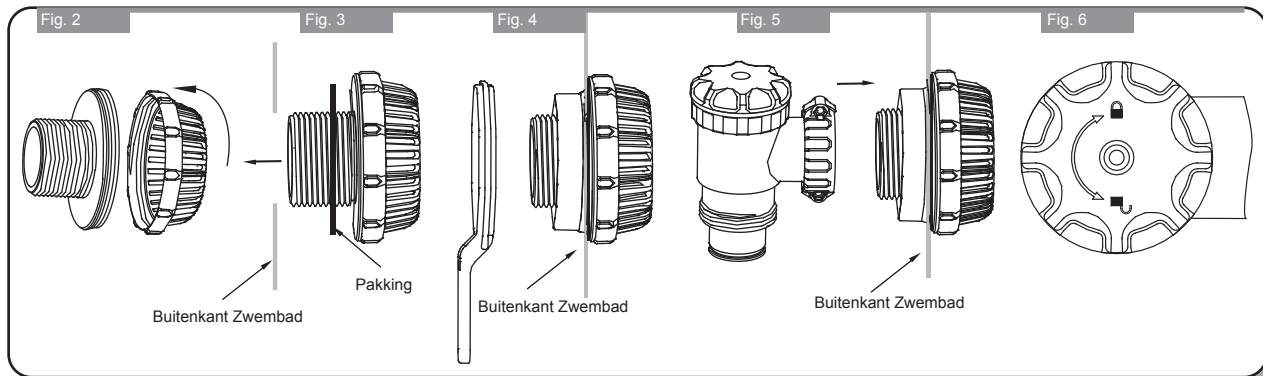
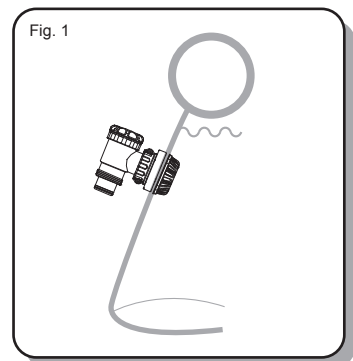

## HET ZWEMBAD VULLEN MET WATER

**OPGELET:** Laat het zwembad niet zonder toezicht wanneer het gevuld wordt met water.

**De wanden van het zwembad zullen omhoog komen naarmate het zwembad gevuld wordt met water.** (Zie Fig. 7)

De voering van het zwembad moet gelijkmatig vlak komen aan de buitenzijde van de opblaasbare ring wanneer het zwembad gevuld wordt met water.

1. Vul het zwembad tot aan de drainageklep.

### STOP

2. Zet het water af. Controleer of het water niet hoger staat aan een zijde van het zwembad. Als het zwembad niet genivelleerd is, het water afvoeren en de ondergrond uitgraven. Probeer nooit het zwembad te verplaatsen wanneer het vol water is. Dit kan persoonlijke letsels veroorzaken of het zwembad beschadigen. (Zie Fig. 9)

**OPMERKING:** Uw zwembad kan tot xxxxx liter water bevatten, wat overeenkomt met xxxxx kilo druk.

Als uw zwembad een bult vertoont of als het water aan een zijde hoger staat, dan staat het zwembad niet gelijk. De wanden kunnen barsten en het water kan zo plots naar buiten lopen, met ernstige persoonlijke letsels en/of schade aan eigendom tot gevolg.

3. Vul het zwembad tot aan de laagste pompklep.

### STOP

4. Zet het water af. Controleer de kleppen.

5. Vul het zwembad tot 80% van de inhoud, tot aan de onderkant van de opblaasbare ring, zodat de wanden glad en stevig zijn. **VUL NIET TE VEEL**, omdat het zwembad in elkaar kan zakken. Bij hevige regenval kan het nodig zijn om wat water af te voeren, om het correct niveau te herstellen. (Zie Fig. 8)

6. Controleer de aanwezigheid van lekken ter hoogte van de kleppen en naden. Controleer of het grondzeil geen water verliest. Voeg geen chemische producten toe zolang deze controle niet verricht werd.

7. In geval van een lek, wordt het zwembad hersteld met de bijgeleverde kit van stickers. Raadpleeg de Vaak Gestelde Vragen voor meer informatie.

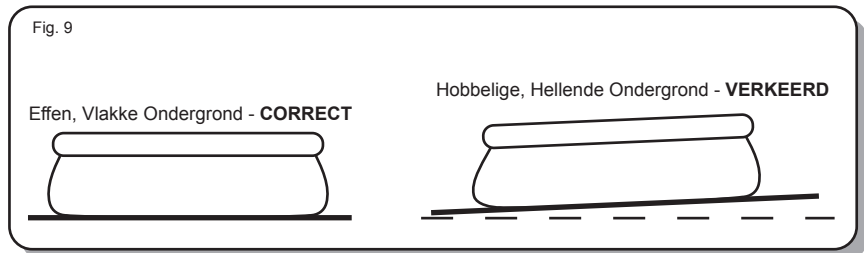
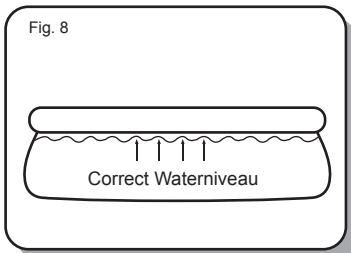
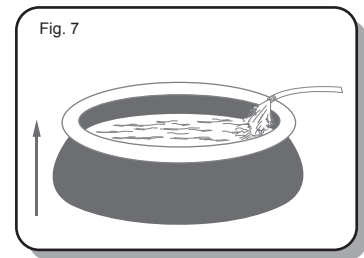

## Onderhoud Zwembad

Als de onderstaande richtlijnen voor het onderhoud niet nageleefd worden, brengt u niet alleen uw eigen gezondheid, maar ook en vooral die van uw kinderen in gevaar.

**OPMERKING:** De filterpomp wordt gebruikt om het water te laten circuleren en kleine deeltjes te filteren. Zo blijft het water vrij van drijvende en zwevende vuildeeltjes. Om het zwembadwater schoon en hygiënisch te houden, moeten chemische producten toegevoegd worden.

Om het zwembad schoon te houden:

1. Contacteer uw plaatselijke winkel voor advies en de aankoop van chemische producten en pH-kits. Een van de belangrijkste factoren om de voering langer te doen meegaan is het water altijd schoon en hygiënisch te houden. Volg de instructies van professionele technici voor de behandeling van het water aan de hand van chemische producten.
2. Plaats een emmer water naast het zwembad, waarin men de voeten kan reinigen vooraleer het zwembad te betreden.
3. Dek het zwembad af wanneer het niet gebruikt wordt.
4. Schep het water regelmatig af om vuil weg te nemen.
5. Vervang het filterpatroon van de filterpomp om de 2 weken.
6. Veeg eventueel schuim onder de bovenste ring voorzichtig weg met een schone doek.
7. Om de kwaliteit van het water te verbeteren, raden we aan de accessoires van Bestway te gebruiken zoals de schep en onderhoudkits. Raadpleeg onze website [www.bestway-service.com](http://www.bestway-service.com) of contact uw leverancier van zwembaden. Wees voorzichtig in geval van regelval en controleer of het waterniveau niet te veel gestegen is. Als dit het geval is, ga dan navenant te werk.

**Een correct onderhoud zal uw zwembad langer doen meegaan.**

**OPGELET:** Zet de pomp niet in werking wanneer het zwembad gebruikt wordt.

## Repareren

Als het zwembad beschadigd is, gebruik dan een reparatiesticker. -zie Vaak Gestelde Vragen voor instructies.

## Demonteren

1. Draai de dop van de drainageklep aan de buitenzijde van het zwembad rechtsom open en verwijder de dop.
2. Sluit de adapter aan op de tuinslang en schik het ander uiteinde in de zone waar u het water wilt laten afvloeien. (Controleer de lokale regelgeving voor een wettelijke drainage).
3. Draai de regelring van de slangadapter op de drainageklep rechtsom. De drainageklep is nu open en het water zal automatisch afvloeien.

**OPGELET:** De waterstroom kan geregeld worden met de regelring.

4. Na de drainage, wordt de regelring losgedraaid om e klep te sluiten.
5. Koppel de slang los.
6. Draai de dop weer op de drainageklep.
7. Blaas de bovenste ring af.
8. Laat het zwembad drogen aan de lucht.

**OPGELET:** Laat het leeg zwembad niet buiten staan.

## Opbergen

1. Verwijder alle accessoires en onderdelen uit het zwembad en bewaar ze op een schone en droge plaats.
2. Wanneer het zwembad volledig droog is, wordt er talkpoeder op aangebracht om te voorkomen dat de wanden gaan samenkleven. Het zwembad vervolgens zorgvuldig opvouwen. Als het zwembad niet volledig droog is, kan schimmel ontstaan dat de voering van het zwembad beschadigt.
3. Bewaar de voering en accessoires op een droge plaats op een gematigde temperatuur tussen 5°C / 41°F tot 38°C / 100°F.

## Vaak Gestelde Vragen

### 1. Wat is de meest geschikte ondergrond om het zwembad Fast Set op te plaatsen?

Nagenoeg elk volledig effen, sterke en vlakke ondergrond is geschikt. Gebruik geen zand om de ondergrond te nivelleren, omdat dit kan verschuiven onder het zwembad. De ondergrond moet uitgegraven worden tot het perfect genivelleerd is. Plaats het zwembad niet op een oprit, dek, platform, kiezel of asfalt. De ondergrond moet voldoende sterk zijn om het gewicht en druk van het water te weerstaan: modder, zand, zachte / losse grond of teer zijn niet geschikt. Een betonnen ondergrond kan gebruikt worden, maar let er dan op het zwembad niet te verslepen over de grond om de voering niet te scheuren. Als het zwembad op een grasveld geplaatst wordt, wordt aangeraden het gras op de plaats waar het zwembad zal komen te verwijderen. Het zal toch afsterven en gras kan vieze geuren / slijm veroorzaken. Sommige plantengroei kan doorheen de voering groeien, zoals agressieve struiken / planten in de buurt van het zwembad. Zorg ervoor dat de omringende plantengroei waar nodig gesnoeid wordt. Gebruik een grondzeil om de onderkant van het zwembad te beschermen.

### 2. Hoe weet ik of mijn zwembad op een niet-genivelleerde ondergrond staat?

Als het zwembad aan een zijde een bult vertoont. Het is belangrijk het zwembad te ledigen en op een genivelleerde ondergrond te plaatsen. Als het zwembad niet op een genivelleerde ondergrond staat zal dit de naden onnodig belasten. De naden kunnen barsten met overstroming, schade aan bezittingen en mogelijk persoonlijke letsels of zelfs de dood tot gevolg.

Vul het zwembad volgens de instructies in de handleiding. Zo verspilt u geen water en kan het zwembad makkelijk verplaatst worden zodat de ondergrond genivelleerd kan worden op het juiste moment, niet als het zwembad al volledig gevuld is met water.

### 3. Hoeveel druk is aanbevolen voor het opblazen van de ring van mijn zwembad Fast Set?

We raden aan om voor het opblazen van de bovenste ring een pomp van Bestway te gebruiken (niet meegeleverd) of een andere lagedruk pomp. De bovenste ring is volledig opgeblazen wanneer de vorm rond wordt en de ring stevig aanvoelt. Let op grote temperatuurschommelingen. Een te veel opgeblazen ring die opwarmt onder de zon kan barsten of lekken aan de naden; als de ring te hard aanvoelt, moet wat lucht afgeblazen worden. Bij een lage omgevingstemperatuur zal de bovenste ring wat druk verliezen. Het kan overkomen alsof de ring afblaast omwille van een lek. **VOEG GEEN** lucht toe omdat de lucht die reeds aanwezig is zal uitzetten zodra de temperatuur weer stijgt. **Opmerking:** Het is verboden een luchtcompressor of hogedruk pomp te gebruiken om de ring op te blazen. Bestway Inflatables kan niet aansprakelijk gesteld worden voor het scheuren van de ring te wijten aan het gebruik van een luchtcompressor.

### 4. Kan ik mijn zwembad laten vullen door een waterdienst?

Wij raden aan een tuinslang te gebruiken om het zwembad bij lage druk te vullen. Als het noodzakelijk is een beroep te doen op een waterdienst, wordt het zwembad het best eerst wat gevuld met de tuinslang om rimpels glad te strijken. Gebruik een waterdienst die in staat is om de waterstroom te regelen, om schade te voorkomen. Zorg ervoor dat bij elke 'trede' gestopt wordt, zoals aangegeven in de handleiding, om te controleren of het waterniveau genivelleerd is. Bestway kan niet aansprakelijk gesteld worden voor zwembaden die beschadigd of verzwakt werden door het feit dat ze gevuld werden door een waterdienst.

### 5. Tot waar kan het zwembad gevuld worden?

Vul het zwembad tot 80% van de inhoud, tot aan de onderkant van de opblaasbare ring. Probeer het zwembad nooit verder te vullen. We raden aan een marge te laten omdat het water altijd hoger komt te staan wanneer er personen in het zwembad zitten. Het kan nodig zijn om gedurende het seizoen water bij te vullen dat verloren gegaan is door verdamping of een normaal gebruik.

### 6. Mijn zwembad lekt, wat kan ik doen?

Het zwembad hoeft niet geleidigd te worden om gaten te dichten. In uw plaatselijke winkel kunt u reparatiestickers voor gebruik onder water gebruiken. Voor de buitenkant van het zwembad kunt u de meegeleverde stickers gebruiken. Voor interne gaten, reinig het gat aan de binnenkant van het zwembad om eventuele olie en algen te verwijderen. Snij een voldoende grote cirkel weg om het gat te dichten en breng de stickers stevig aan op de wand in het water. Snij een tweede sticker uit om aan te brengen aan de buitenzijde van het zwembad, voor meer sterkte. Als het gat in de bodem van het zwembad zit, gebruik maar een sticker en leg er een zwaar voorwerp op om de bodem tegen de grond te drukken. Als er een gat zit in de bovenste ring, de ring opblazen om het gat op te sporen en het gat aanduiden om het makkelijk te zien. Breng de sticker aan en druk stevig aan. Zodra de sticker aangebracht is, wordt de ring wat afgeblazen om minder druk te hebben op de sticker. Als de ring volledig afgeblazen is en het zwembad leeg is, wordt een zwaar gewicht op de sticker geplaatst. Als de sticker aangebracht werd wanneer het zwembad leeg was, wordt het best 12 uur gewacht vooraleer het zwembad te vullen.

### 7. Waar kan ik filterpatronen kopen en hoe vaak moeten ze vervangen worden?

De filterpatronen voor uw filterpomp zijn beschikbaar in de winkel waar u uw zwembad gekocht hebt. Als dit niet zo is, kunt u terecht bij de meeste handelaars die filterpatronen verkopen. Als u er niet in slaagt patronen te vinden, bel dan naar ons gratis nummer. Wij geven u graag de gegevens van een winkel in uw buurt. De patronen moeten om de 2 weken vervangen worden, afhankelijk van het gebruik dat van het zwembad gemaakt wordt. Controleer de filter wekelijks en reinig door eventueel puin of vuildeeltjes op te zuigen. **Opmerking:** Zorg ervoor dat de pomp losgekoppeld is van het elektriciteitsnet vooraleer het filterpatroon te controleren. U kunt ook terecht op onze website [www.bestway-service.com](http://www.bestway-service.com) voor de aankoop van patronen.

### 8. Hoeveel keer op een jaar moet het water vervangen worden?

Dit hangt af van de gebruiksfrequentie van het zwembad, van hoe vaak het zwembad afgedekt wordt en hoe goed gebruik gemaakt werd van de chemische producten. Als het water in goede staat bewaard wordt, kan het het hele zomerseizoen duren. Contacteer uw plaatselijke leverancier van chemische producten voor zwembaden, voor meer informatie over de chemische producten. U zult er advies krijgen over de manier waarop u het water van uw zwembad zo goed mogelijk in stand kunt houden.

### 9. Moet ik mijn zwembad vóór het winterseizoen demonteren?

Ja. Bovengrondse zwembaden kunnen ineenzakken onder het gewicht van ijs of sneeuw en de wanden van PVC kunnen beschadigd worden. Het is raadzaam het zwembad te demonteren wanneer het kouder wordt dan 8°C / 45°F. Het zwembad moet op een afgedekte plaats opgeborgen worden bij een temperatuur van 5°C / 41°F tot 38°C / 100°F. Uit de buurt van chemische producten, knaagdieren en kinderen bewaren.

### 10. Mijn zwembad verkleurt – hoe komt dit?

Een overmatig gebruik van chemische producten kan ertoe leiden dat de voering verkleurt; dit is te vergelijken met een zwempak dat met verloop van tijd lichter van kleur wordt door het herhaaldelijk contact met chloorwater.

### 11. Hoe lang gaat mijn zwembad mee?

Er kan geen vaste tijd bepaald worden; als de instructies in de handleiding correct opgevolgd worden en het zwembad goed onderhouden en opgeslagen wordt, kan deze levensduur evenwel beduidend verlengd worden. Een verkeerde opstelling, gebruik of onderhoud zijn schadelijk voor het zwembad.

### 12. Is het gebruik van een filterpomp aangewezen voor een zwembad van Bestway?

Beslist! Het gebruik van een filterpomp is sterk aangeraden om het water van het zwembad schoon te houden.

### 13. Welke zijn de belangrijkste functies van mijn filterpomp?

De belangrijkste functie van een filterpomp is het verwijderen van onzuiverheden uit het water, met behulp van een filterpatroon en chemische producten voor de sterilisatie.

## Gelimiteerde BESTWAY® fabrieksgarantie

Bij het product dat u hebt aangeschaft, hoort een gelimiteerde garantie. Bestway staat achter onze kwaliteitsgarantie en verzekert door middel van een vervangingsgarantie dat uw product vrij is van fabrieksfouten die lekken veroorzaken.

Om een claim in te dienen, moet deze garantiekaart worden ingevuld en ingeleverd, samen met: (1) Uw aankoopbewijs (2) Snijd het afvoerventiel van de wand van het zwembad samen met het productiepartijnummer dat daarnaast staat en voeg ze bij uw aankoopbewijs.

Bestway is niet aansprakelijk voor economische verliezen door kosten van water of chemicaliën. Bestway vervangt alleen het product en is verder niet aansprakelijk voor de gevolgen van lekkage. Bestway vervangt geen producten die verwaarloosd zijn of die niet volgens de gebruiksaanwijzing zijn gebruikt.

**AAN: BESTWAY SERVICE DEPARTMENT**      **DATUM** \_\_\_\_\_

**Code klantnummer** \_\_\_\_\_

FAX/E-MAIL/TEL: Op de achterzijde vindt u de contactinformatie voor uw land.

### Benodigde informatie

**Name:** \_\_\_\_\_

**Adres:** \_\_\_\_\_

**Postcode:** \_\_\_\_\_

**Woonplaats:** \_\_\_\_\_

**Land:** \_\_\_\_\_

**Telefoon:** \_\_\_\_\_

**Mobiel:** \_\_\_\_\_

**E-MAIL:** \_\_\_\_\_

**Fax:** \_\_\_\_\_

**Kruis de code van uw artikel duidelijk aan:** \_\_\_\_\_

**Kruis duidelijk de maat van uw zwembad aan.**

FAST SET™ -ZWEMBAD	OVAAL FAST SET™ -ZWEMBAD	STEEL PRO™ OPZETZWEMBAD	RECHTHOEKIG OPZETZWEMBAD	SPLASH OPZETZWEMBAD	FILTERPOMP
244cm x 66cm.	549cm x 366cm x 122cm.	244cm x 61cm.	414cm x 216cm x 100cm.	229cm x 160cm x 43cm.	1250 liter
305cm x 76cm.	610cm x 366cm x 122cm.	305cm x 76cm.	549cm x 274cm x 122cm.	239cm x 160cm x 61cm.	2005 liter
366cm x 76cm.	732cm x 366cm x 122cm.	366cm x 81cm.	671cm x 396cm x 132cm.	259cm x 180cm x 66cm.	3025 liter
366cm x 91cm.	853cm x 366cm x 122cm.	366cm x 122cm.		300cm x 201cm x 71cm.	5678 liter
457cm x 91cm.		457cm x 91cm.		414cm x 216cm x 79cm.	zandfilter van 3025 liter
457cm x 107cm.		457cm x 122cm.			zandfilter van 5678 liter
457cm x 122cm.		549cm x 107cm.			
549cm x 107cm.		549cm x 122cm.			
549cm x 122cm.		549cm x 132cm.			
549cm x 132cm.		244cm x 51cm.			
		356cm x 102cm.			

### Probleembeschrijving

- Het artikel heeft scheuren / lekken     
  Defecte naden     
  Defecte bovenring     
  Gebrekkige drainageklep  
 Het artikel is incompleet, Welk deel mist er – Vermeld de code die op de gebruiksaanwijzing staat

Anders. Beschrijven a.u.b.: \_\_\_\_\_

Voor de aanvraag van wisselonderdelen moet de gebruiker ook de pagina sturen van de handleiding waarop het ontbrekende of defecte onderdeel aangeduid wordt met een kruis.

**Alle verstrekte informatie moet compleet zijn; anders kunnen we u geen assistentie verlenen.**

**U moet ook een kopie van het aankoopbewijs met deze fax meesturen.**

**Het gratis nummer is niet bereikbaar met mobiele telefoons.**

**U KUNT OOK ONZE WEBSITE BEZOEKEN: [www.bestway-service.com](http://www.bestway-service.com)**



# ΠΡΟΣΟΧΗ

Η ΑΣΦΑΛΕΙΑ ΤΩΝ ΠΑΙΔΙΩΝ ΣΑΣ ΕΞΑΡΤΑΤΑΙ ΟΛΟΚΛΗΡΩΤΙΚΑ ΑΠΟ ΣΑΣ! Ο ΚΙΝΔΥΝΟΣ ΕΙΝΑΙ ΜΕΓΑΛΥΤΕΡΟΣ ΓΙΑ ΠΑΙΔΙΑ ΗΛΙΚΙΑΣ ΜΙΚΡΟΤΕΡΗΣ ΤΩΝ 5 ΕΤΩΝ. ΠΑΡΑΚΑΛΟΥΜΕ ΦΡΟΝΤΙΣΤΕ ΝΑ ΑΠΟΦΥΓΕΤΕ ΑΤΥΧΗΜΑΤΑ.

ΑΝΑΘΕΣΤΕ ΣΕ ΤΟΥΛΑΧΙΣΤΟΝ ΕΝΑ ΑΤΟΜΟ ΤΗΝ ΕΥΘΥΝΗ ΤΗΣ ΑΣΦΑΛΕΙΑΣ ΑΥΞΗΣΤΕ ΤΗΝ ΕΠΙΒΛΕΨΗ ΑΝ ΥΠΑΡΧΟΥΝ ΑΡΚΕΤΑ ΑΤΟΜΑ ΣΤΗΝ ΠΙΣΙΝΑ. ΔΙΔΑΣΤΕ ΤΑ ΠΑΙΔΙΑ ΣΑΣ ΚΟΛΥΜΠΗ ΑΝ ΕΙΝΑΙ ΔΥΝΑΤΟΝ.

ΓΙΑ ΛΟΓΟΥΣ ΑΣΦΑΛΕΙΑΣ, Η ΕΓΚΑΤΑΣΤΑΣΗ ΤΗΣ ΠΙΣΙΝΑΣ ΣΑΣ ΔΕΝ ΠΡΕΠΕΙ ΝΑ ΓΙΝΕΤΑΙ ΣΕ ΤΑΡΑΤΣΑ/ΜΠΑΛΚΟΝΙ. ΘΥΜΗΘΕΙΤΕ ΝΑ ΤΟΠΟΘΕΤΗΣΤΕ ΤΗΝ ΠΙΣΙΝΑΣ ΜΑΣ ΣΕ ΘΕΣΗ ΟΠΟΥ ΕΙΝΑΙ ΔΥΝΑΤΗ Η ΕΥΚΟΛΗ ΑΠΟΣΤΡΑΓΓΙΣΗ ΑΠΟΦΕΥΓΟΝΤΑΣ ΥΠΕΡΧΕΙΛΙΣΗ.

ΜΗΝ ΑΦΗΝΕΤΕ ΠΟΤΕ ΤΑ ΠΑΙΔΙΑ ΝΑ ΜΠΟΥΝ Ή ΝΑ ΠΑΡΑΜΕΝΟΥΝ ΣΤΗΝ ΠΙΣΙΝΑ Ή ΤΗΝ ΠΕΡΙΟΧΗ ΤΗΣ ΠΙΣΙΝΑΣ ΧΩΡΙΣ ΕΠΙΤΗΡΗΣΗ ΑΠΟ ΕΝΗΛΙΚΑ Η ΑΝ ΔΕΝ ΦΟΡΟΥΝ ΣΩΣΙΒΙΑ.

ΕΛΕΓΞΤΕ ΤΗ ΘΕΡΜΟΚΡΑΣΙΑ ΤΟΥ ΝΕΡΟΥ ΠΡΙΝ ΜΠΕΙΤΕ ΣΤΗΝ ΠΙΣΙΝΑ, ΡΙΧΝΟΝΤΑΣ ΝΕΡΟ ΣΤΟ ΛΑΙΜΟ, ΤΑ ΧΕΡΙΑ ΚΑΙ ΤΑ ΠΟΔΙΑ ΣΑΣ. ΣΕ ΚΑΜΙΑ ΠΕΡΙΠΤΩΣΗ ΔΕΝ ΘΑ ΠΡΕΠΕΙ ΚΑΝΕΝΑΣ ΧΡΗΣΤΗΣ ΝΑ ΠΗΛΗΞΕΙ Ή ΝΑ ΒΟΥΤΗΣΕΙ ΣΤΗΝ ΠΙΣΙΝΑ, ΔΙΑΦΟΡΕΤΙΚΑ ΕΝΔΕΧΕΤΑΙ ΝΑ ΠΡΟΚΥΨΕΙ ΣΟΒΑΡΟΣ ΤΡΑΥΜΑΤΙΣΜΟΣ Ή ΚΑΙ ΘΑΝΑΤΟΣ.

ΑΠΑΓΟΡΕΥΣΤΕ ΤΟ ΤΡΕΞΙΜΟ ΚΑΙ ΤΟ ΠΑΙΞΙΜΟ ΠΑΙΧΝΙΔΙΩΝ ΚΟΝΤΑ ΣΤΗΝ ΠΙΣΙΝΑ.

Η ΣΥΝΑΡΜΟΛΟΓΗΣΗ ΤΗΣ ΠΙΣΙΝΑΣ ΚΑΙ ΤΩΝ ΕΞΑΡΤΗΜΑΤΩΝ ΠΡΕΠΕΙ ΝΑ ΓΙΝΕΤΑΙ ΜΟΝΟ ΑΠΟ ΙΚΑΝΟΥΣ ΕΝΗΛΙΚΕΣ.

Η ΠΙΣΙΝΑ ΣΑΣ ΘΑ ΠΡΕΠΕΙ ΝΑ ΓΕΜΙΖΕΙ ΜΕ ΧΑΜΗΛΗΣ ΠΙΕΣΗΣ ΡΟΗ ΝΕΡΟΥ ΓΙΑ ΤΗΝ ΑΠΟΦΥΓΗ ΜΗ ΑΝΑΓΚΑΙΑΣ ΚΑΤΑΠΟΝΗΣΗΣ ΣΤΗΝ ΕΠΕΝΔΥΣΗ. Η Bestway ΔΕΝ ΘΑ ΕΥΘΥΝΕΤΑΙ ΓΙΑ ΒΛΑΒΗ ΣΤΗΝ ΠΙΣΙΝΑ ΛΟΓΩ ΓΕΜΙΣΜΑΤΟΣ ΜΕΣΩ ΥΔΡΟΦΟΡΟΥ ΟΧΗΜΑΤΟΣ. (ΒΛΕΠΕ ΣΥΧΝΕΣ ΕΡΩΤΗΣΕΙΣ & ΑΠΑΝΤΗΣΕΙΣ (FAQ))

ΜΗΝ ΚΑΒΑΛΙΚΕΥΕΤΕ, ΚΑΘΕΣΤΕ, ΣΤΗΡΙΞΕΣΤΕ Ή ΘΕΤΕΤΕ ΠΙΕΣΗ ΣΤΟΝ ΦΟΥΣΚΩΤΟ ΑΝΩ ΔΑΚΤΥΛΙΟ. ΚΑΤΙ ΤΕΤΟΙΟ ΘΑ ΜΠΟΡΟΥΣΕ ΝΑ ΠΡΟΚΑΛΕΣΕΙ ΤΗΝ ΚΑΤΑΡΕΥΣΗ ΤΗΣ ΠΙΣΙΝΑΣ ΚΑΙ ΥΠΕΡΧΕΙΛΙΣΗ, ΠΡΟΚΑΛΩΝΤΑΣ ΣΟΒΑΡΟ ΑΤΟΜΙΚΟ ΤΡΑΥΜΑΤΙΣΜΟ Ή ΚΑΙ ΒΛΑΒΗ ΣΕ ΑΤΟΜΙΚΗ ΙΔΙΟΚΤΗΣΙΑ.

ΜΗΝ ΑΦΗΝΕΤΕ ΠΑΙΧΝΙΔΙΑ ΚΟΝΤΑ Η ΜΕΣΑ ΣΕ ΜΙΑ ΠΙΣΙΝΑ ΚΟΛΥΜΒΗΣΗΣ ΠΟΥ ΕΙΝΑΙ ΧΩΡΙΣ ΕΠΙΒΛΕΨΗ.

ΜΗΝ ΚΟΛΥΜΠΙΑΤΕ ΜΟΝΟΣ ΣΑΣ.

ΜΗ ΧΡΗΣΙΜΟΠΟΙΕΙΤΕ ΤΗΝ ΠΙΣΙΝΑ ΥΠΟ ΤΗΝ ΕΠΙΡΡΟΗ ΑΛΚΟΟΛ, ΟΥΣΙΩΝ Ή ΦΑΡΜΑΚΩΝ.

ΑΠΟΘΗΚΕΥΤΕ ΧΗΜΙΚΑ ΚΑΙ ΕΞΑΡΤΗΜΑΤΑ ΜΑΚΡΙΑ ΑΠΟ ΠΑΙΔΙΑ.

ΜΗΝ ΠΡΟΣΘΕΤΕΤΕ ΠΟΤΕ ΧΗΜΙΚΑ ΣΤΗΝ ΠΙΣΙΝΑ ΕΝΩ ΕΙΝΑΙ ΚΑΤΕΙΛΗΜΜΕΝΗ.

ΣΥΜΒΟΥΛΕΥΤΕΙΤΕ ΤΟΝ ΕΙΔΙΚΕΥΜΕΝΟ ΔΙΑΝΟΠΩΛΗΤΗ ΕΙΔΩΝ ΠΙΣΙΝΑΣ ΓΙΑ ΤΗ ΔΙΑΣΦΑΛΙΣΗ ΣΩΣΤΗΣ ΧΡΗΣΗΣ ΤΩΝ ΧΗΜΙΚΩΝ.

ΚΡΑΤΑΤΕ ΠΑΝΤΑ ΤΟ ΝΕΡΟ ΤΗΣ ΠΙΣΙΝΑΣ ΚΑΘΑΡΟ.

ΤΟ ΝΕΡΟ ΤΗΣ ΠΙΣΙΝΑΣ ΘΑ ΠΡΕΠΕΙ ΝΑ ΕΛΕΓΧΕΤΑΙ ΤΑΚΤΙΚΑ ΓΙΑ ΤΗ ΔΙΑΣΦΑΛΙΣΗ ΟΤΙ ΤΟ ΡΗ ΚΑΙ Η ΣΥΓΚΕΝΤΡΩΣΗ ΧΛΩΡΙΟΥ ΣΤΟ ΝΕΡΟ ΕΙΝΑΙ ΒΕΛΤΙΣΤΑ ΓΙΑ ΑΣΦΑΛΗ ΚΑΙ ΑΠΟΛΑΥΣΤΙΚΗ ΧΡΗΣΗ ΣΕ ΟΛΗ ΤΗΝ ΕΠΟΧΗ ΧΡΗΣΗΣ.

ΤΥΧΟΝ ΚΑΤΟΙΚΙΔΙΑ ΘΑ ΠΡΕΠΕΙ ΝΑ ΠΑΡΑΜΕΝΟΥΝ ΜΑΚΡΙΑ ΑΠΟ ΤΗΝ ΠΕΡΙΟΧΗ ΤΗΣ ΠΙΣΙΝΑΣ ΓΙΑ ΤΗΝ ΑΠΟΦΥΓΗ ΔΟΜΙΚΗΣ ΒΛΑΒΗΣ ΣΤΗΝ ΠΙΣΙΝΑ.

ΒΑΛΤΕ ΠΕΡΙΦΡΑΣΗ ΓΥΡΩ ΑΠΟ ΤΗΝ ΠΙΣΙΝΑ ΚΑΙ ΦΡΟΝΤΙΣΤΕ Η ΠΟΡΤΑ ΤΗΣ ΠΕΡΙΦΡΑΣΗΣ ΝΑ ΕΙΝΑΙ ΣΥΝΕΧΩΣ ΚΛΕΙΣΤΗ.

ΚΑΛΥΨΤΕ ΤΗΝ ΠΙΣΙΝΑ ΟΤΑΝ ΔΕΝ ΕΙΝΑΙ ΣΕ ΧΡΗΣΗ. ΟΥΤΕ ΕΝΗΛΙΚΟΙ ΟΥΤΕ ΠΑΙΔΙΑ ΜΠΟΡΟΥΝ ΝΑ ΦΑΙΝΟΝΤΑΙ ΜΕΣΑ ΣΤΗΝ ΠΙΣΙΝΑ ΑΝ ΤΟ ΚΑΛΥΜΜΑ ΕΙΝΑΙ ΣΕ ΧΡΗΣΗ. ΑΦΑΙΡΕΣΤΕ ΕΝΤΕΛΩΣ ΤΟ ΚΑΛΥΜΜΑ ΟΤΑΝ Η ΠΙΣΙΝΑ ΕΙΝΑΙ ΣΕ ΧΡΗΣΗ.

ΘΑ ΠΡΕΠΕΙ ΝΑ ΥΠΑΡΧΕΙ ΕΝΑΣ ΗΛΕΚΤΡΟΝΙΚΟΣ ΔΙΣΘΗΤΗΡΑΣ ΠΟΥ ΝΑ ΛΕΙΤΟΥΡΓΕΙ ΓΙΑ ΝΑ ΣΑΣ ΕΙΔΟΠΟΙΗΣΕΙ ΑΝ ΚΑΠΟΙΟΣ ΜΠΕΙ ΣΤΗΝ ΠΕΡΙΟΧΗ ΤΗΣ ΠΙΣΙΝΑΣ.

ΥΠΟ ΟΠΟΙΕΣΔΗΠΟΤΕ ΣΥΝΘΗΚΕΣ, ΑΥΤΟΣ Ο ΕΞΟΠΛΙΣΜΟΣ ΔΕΝ ΜΠΟΡΕΙ ΝΑ ΑΝΤΙΚΑΤΑΣΤΗΣΕΙ ΤΗΝ ΕΠΙΒΛΕΨΗ ΕΝΗΛΙΚΟΥ ΑΠΟ ΚΟΝΤΑ.

ΜΗΝ ΑΦΗΝΕΤΕ ΤΗ ΣΚΑΛΑ ΣΤΗΝ ΠΙΣΙΝΑ ΟΤΑΝ Η ΠΙΣΙΝΑ ΔΕΝ ΕΙΝΑΙ ΣΕ ΧΡΗΣΗ. ΘΥΜΗΘΕΙΤΕ ΝΑ ΑΔΕΙΑΖΕΤΕ ΚΑΙ ΝΑ ΑΠΟΘΗΚΕΥΕΤΕ ΤΗΝ ΠΙΣΙΝΑ ΤΟΝ ΧΕΙΜΩΝΑ ΚΑΙ ΑΝ Η ΠΙΣΙΝΑ ΔΕΝ ΧΡΗΣΙΜΟΠΟΙΕΙΤΑΙ.

ΧΡΗΣΙΜΟΠΟΙΗΣΤΕ ΜΟΝΟ ΕΞΑΡΤΗΜΑΤΑ Bestway ΜΕ ΤΙΣ ΠΙΣΙΝΕΣ Bestway.

ΣΥΝΤΗΡΗΣΤΕ ΣΩΣΤΑ ΤΗΝ ΠΙΣΙΝΑ ΣΑΣ ΓΙΑ ΝΑ ΑΥΞΗΣΕΤΕ ΤΗ ΔΙΑΡΚΕΙΑ ΖΩΗΣ ΚΑΙ ΤΗΝ ΑΣΦΑΛΗ ΧΡΗΣΗ. (ΔΕΙΤΕ ΤΗΝ ΕΝΟΤΗΤΑ ΣΥΝΤΗΡΗΣΗ ΠΙΣΙΝΑΣ)

ΜΗΝ ΧΡΗΣΙΜΟΠΟΙΕΙΤΕ ΤΗΝ ΑΝΤΛΙΑ ΕΝΟΣΩ Η ΠΙΣΙΝΑ ΕΙΝΑΙ ΣΕ ΧΡΗΣΗ.

ΟΛΟΣ Ο ΕΞΟΠΛΙΣΜΟΣ ΘΑ ΠΡΕΠΕΙ ΝΑ ΕΛΕΓΧΕΤΑΙ ΣΥΧΝΑ ΓΙΑ ΣΗΜΕΙΑ ΑΛΛΟΙΩΣΗΣ, ΔΙΑΒΡΩΣΗΣ, ΣΠΑΣΜΕΝΑ ΜΕΡΗ Ή ΆΛΛΟΥΣ ΚΙΝΔΥΝΟΥΣ ΠΟΥ ΜΠΟΡΟΥΝ ΝΑ ΠΡΟΚΑΛΕΣΟΥΝ ΤΡΑΥΜΑΤΙΣΜΟ.

ΘΥΜΗΘΕΙΤΕ ΝΑ ΞΑΝΑΒΑΖΕΤΕ ΑΝΤΙΗΛΙΑΚΗ ΠΡΟΣΤΑΣΙΑ ΤΑΚΤΙΚΑ ΚΑΙ ΠΑΝΤΑ ΜΕΤΑ ΤΗΝ ΚΟΛΥΜΒΗΣΗ.

ΑΝ ΔΕΝ ΤΗΡΗΘΟΥΝ ΑΥΤΕΣ ΟΙ ΟΔΗΓΙΕΣ, ΜΠΟΡΕΙ ΝΑ ΠΡΟΚΥΨΕΙ ΒΛΑΒΗ ΙΔΙΟΚΤΗΣΙΑΣ, ΤΡΑΥΜΑΤΙΣΜΟΣ Ή ΘΑΝΑΤΟΣ.

## ΑΣΦΑΛΕΙΑ

ΜΑΘΕΤΕ ΤΙΣ ΑΠΑΡΑΙΤΗΤΕΣ ΕΝΕΡΓΕΙΕΣ ΔΙΑΣΩΣΗΣ, ΕΙΔΙΚΑ ΑΥΤΕΣ ΠΟΥ ΕΧΟΥΝ ΣΧΕΣΗ ΜΕ ΤΗ ΔΙΑΣΩΣΗ ΤΩΝ ΠΑΙΔΙΩΝ.

Ο ΕΞΟΠΛΙΣΜΟΣ ΔΙΑΣΩΣΗΣ ΘΑ ΠΡΕΠΕΙ ΝΑ ΒΡΙΣΚΕΤΑΙ ΚΟΝΤΑ ΣΤΗΝ ΠΙΣΙΝΑ ΚΑΙ Ο ΕΠΙΤΗΡΩΝ ΕΝΗΛΙΚΑΣ ΘΑ ΠΡΕΠΕΙ ΝΑ ΕΧΕΙ ΕΚΠΑΙΔΕΥΤΕΙ ΠΛΗΡΩΣ ΣΤΗ ΧΡΗΣΗ ΤΟΥ.

Ο ΕΞΟΠΛΙΣΜΟΣ ΔΙΑΣΩΣΗΣ ΘΑ ΠΡΕΠΕΙ ΝΑ ΠΕΡΙΛΑΜΒΑΝΕΙ ΜΕΤΑΞΥ ΆΛΛΩΝ ΕΙΔΗ ΟΠΩΣ ΣΑΜΠΡΕΛΑ-ΣΩΣΙΒΙΟ ΕΓΚΕΚΡΙΜΕΝΟ ΑΠΟ ΤΗΝ ΑΚΤΟΦΥΛΑΚΗ ΜΕ ΠΡΟΣΑΡΤΗΜΕΝΟ ΣΧΟΙΝΙ ΚΑΙ ΙΣΧΥΡΟ, ΑΚΑΜΠΤΟ ΚΟΝΤΑΡΙ ΔΙΑΣΩΣΗΣ ΤΟΥΛΑΧΙΣΤΟΝ 366ΕΚΚ (12').

ΟΙ ΑΡΙΘΜΟΙ ΜΕΤΑ ΤΟΥ ΕΠΕΙΓΟΝΤΟΣ ΠΕΡΙΛΑΜΒΑΝΟΥΝ:

- ΠΥΡΟΣΒΕΣΤΙΚΗ
- ΑΣΤΥΝΟΜΙΑ
- ΑΣΘΕΝΟΦΟΡΟ
- ΚΕΝΤΡΟ ΔΗΛΗΤΗΡΙΑΣΕΩΝ
- ΠΛΗΡΗΣ ΔΙΕΥΘΥΝΣΗ ΟΙΚΙΑΣ

ΝΑ ΕΧΕΤΕ ΕΝΑ ΑΣΥΡΜΑΤΟ, ΑΔΙΑΒΡΟΧΟ ΤΗΛΕΦΩΝΟ ΚΟΝΤΑ ΣΤΗΝ ΠΙΣΙΝΑ ΚΑΤΑ ΤΗ ΔΙΑΡΚΕΙΑ ΤΗΣ ΧΡΗΣΗΣ.

## ΣΕ ΠΕΡΙΠΤΩΣΗ ΑΤΥΧΗΜΑΤΟΣ:

- ΒΓΑΛΤΕ ΟΛΑ ΤΑ ΠΑΙΔΙΑ ΑΜΕΣΩΣ ΕΞΩ ΑΠΟ ΤΟ ΝΕΡΟ
- ΚΑΛΕΣΤΕ ΓΙΑ ΕΠΕΙΓΟΥΣΑ ΒΟΗΘΕΙΑ ΚΑΙ ΑΚΟΥΛΟΥΘΗΣΤΕ ΤΙΣ ΟΔΗΓΙΕΣ/ΣΥΜΒΟΥΛΕΣ ΤΟΥΣ
- ΑΝΤΙΚΑΤΑΣΤΗΣΤΕ ΤΑ ΒΡΕΓΜΕΝΑ ΡΟΥΧΑ ΜΕ ΣΤΕΓΝΑ

## ΦΥΛΑΞΤΕ ΑΥΤΕΣ ΤΙΣ ΟΔΗΓΙΕΣ ΓΙΑ ΜΕΛΛΟΝΤΙΚΗ ΑΝΑΦΟΡΑ



**ΤΑ ΠΑΙΔΙΑ ΘΑ ΕΙΝΑΙ ΣΕ ΚΙΝΔΥΝΟ ΧΩΡΙΣ ΚΑΤΑΛΛΗΛΗ ΕΠΙΤΗΡΗΣΗ.**

ΜΗ ΠΗΔΑΤΕ ΡΗΧΑ ΝΕΡΑ



ΜΗΝ ΒΟΥΤΑΤΕ ΡΗΧΑ ΝΕΡΑ



## ΠΡΟΕΤΟΙΜΑΣΙΑ

**ΣΗΜΕΙΩΣΗ: Η ΠΙΣΙΝΑ ΘΑ ΠΡΕΠΕΙ ΝΑ ΕΓΚΑΘΙΣΤΑΤΑΙ ΣΕ ΜΙΑ ΕΝΤΕΛΩΣ ΕΠΙΠΕΔΗ ΚΑΙ ΟΜΑΛΗ ΕΠΙΦΑΝΕΙΑ. ΜΗΝ ΕΓΚΑΘΙΣΤΑΤΕ ΤΗΝ ΠΙΣΙΝΑ ΑΝ Η ΕΠΙΦΑΝΕΙΑ ΕΙΝΑΙ ΕΠΙΚΛΙΝΗΣ Ή ΑΝΩΜΑΛΗ.**

- ΕΛΕΓΤΕ ΣΤΟ ΤΟΠΙΚΟ ΔΗΜΟΤΙΚΟ ΣΥΜΒΟΥΛΙΟ ΓΙΑ ΝΟΜΟΘΕΣΙΕΣ ΣΧΕΤΙΚΑ ΜΕ ΠΕΡΙΦΡΑΣΗ, ΚΑΓΚΕΛΑ, ΦΩΤΙΣΜΟ ΚΑΙ ΑΠΑΙΤΗΣΕΙΣ ΑΣΦΑΛΕΙΑΣ ΚΑΙ ΒΕΒΑΙΩΘΕΙΤΕ ΟΤΙ ΣΥΜΜΟΡΦΩΝΕΣΤΕ ΜΕ ΟΛΟΥΣ ΤΟΥΣ ΝΟΜΟΥΣ.
- ΑΦΑΙΡΕΣΤΕ ΤΗΝ ΠΙΣΙΝΑ ΚΑΙ ΤΑ ΕΞΑΡΤΗΜΑΤΑ ΑΠΟ ΤΗ ΣΥΣΚΕΥΑΣΙΑ ΜΕ ΠΡΟΣΟΧΗ. ΑΝ ΤΟ ΣΕΤ ΠΙΣΙΝΑΣ ΠΑΡΕΧΕΤΑΙ ΜΕ ΣΚΑΛΑ, Η ΣΚΑΛΑ ΑΠΑΙΤΕΙ ΕΝΑ ΣΤΑΥΡΟΚΑΤΑΣΒΛΙΟ Ή ΡΥΘΜΙΖΟΜΕΝΟ ΚΛΕΙΔΙ (ΔΕ ΣΥΜΠΕΡΙΛΑΜΒΑΝΕΤΑΙ) ΓΙΑ ΤΗ ΣΥΝΑΡΜΟΛΟΓΗΣΗ.
- ΤΟΠΟΘΕΤΗΣΤΕ ΤΗΝ ΠΙΣΙΝΑ ΣΑΣ ΕΝΤΟΣ ΧΩΡΟΥ ΤΟΥΛΑΧΙΣΤΟΝ 4 ΠΟΔΩΝ ΑΠΟ ΟΛΕΣ ΤΙΣ ΠΛΕΥΡΕΣ ΕΤΣΙ ΠΟΥ ΕΝΑ ΠΑΙΔΙ ΝΑ ΜΗΝ ΜΠΟΡΕΙ ΝΑ ΧΡΗΣΙΜΟΠΟΙΗΣΕΙ ΕΝΑ ΑΝΤΙΚΕΙΜΕΝΟ ΓΙΑ ΝΑ ΣΚΑΡΦΑΛΩΣΕΙ ΣΤΗΝ ΠΙΣΙΝΑ. ΜΗΝ ΕΓΚΑΘΙΣΤΑΤΕ ΑΠΕΥΘΕΙΑΣ ΚΑΤΩ ΑΠΟ ΕΝΑΕΡΙΕΣ ΓΡΑΜΜΕΣ ΙΣΧΥΟΣ Ή ΔΕΝΤΡΑ ΚΑΙ ΒΕΒΑΙΩΘΕΙΤΕ ΟΤΙ Η ΤΟΠΟΘΕΣΙΑ ΔΕΝ ΠΕΡΙΕΧΕΙ ΥΠΟΓΕΙΟΥΣ ΑΣΤΙΚΟΥΣ ΑΓΩΓΟΥΣ, ΓΡΑΜΜΕΣ Ή ΚΑΛΩΔΙΑ ΟΠΟΙΟΥΔΗΠΟΤΕ ΕΙΔΟΥΣ.
- ΕΙΝΑΙ ΘΕΜΕΛΙΩΔΕΣ Η ΠΙΣΙΝΑ ΝΑ ΕΓΚΑΘΙΣΤΑΤΑΙ ΣΕ ΣΤΕΡΕΟ, ΕΠΙΠΕΔΟ ΕΔΑΦΟΣ. ΑΝ Η ΠΙΣΙΝΑ ΕΙΝΑΙ ΕΓΚΑΤΕΣΤΗΜΕΝΗ ΣΕ ΑΝΩΜΑΛΟ ΕΔΑΦΟΣ ΜΠΟΡΕΙ ΝΑ ΚΑΤΑΡΡΕΥΣΕΙ Η ΠΙΣΙΝΑ ΚΑΙ ΝΑ ΠΡΟΚΛΗΘΕΙ ΥΠΕΡΧΕΙΛΙΣΗ, ΠΡΟΚΑΛΩΝΤΑΣ ΣΟΒΑΡΟ ΑΤΟΜΙΚΟ ΤΡΑΥΜΑΤΙΣΜΟ Ή ΚΑΙ ΒΛΑΒΗ ΣΕ ΑΤΟΜΙΚΗ ΙΔΙΟΚΤΗΣΙΑ. Η ΕΓΚΑΤΑΣΤΑΣΗ ΣΕ ΑΝΩΜΑΛΟ ΕΔΑΦΟΣ ΘΑ ΚΑΤΑΣΤΗΣΕΙ ΑΚΥΡΗ ΤΗΝ ΕΓΓΥΗΣΗ ΚΑΙ ΤΥΧΟΝ ΑΞΙΩΣΕΙΣ ΣΕΡΒΙΣ.
- ΔΕΝ ΘΑ ΠΡΕΠΕΙ ΝΑ ΧΡΗΣΙΜΟΠΟΙΕΙΤΑΙ ΑΜΜΟΣ ΓΙΑ ΤΗ ΔΗΜΙΟΥΡΓΙΑ ΜΙΑΣ ΕΠΙΠΕΔΗΣ ΒΑΣΗΣ, ΘΑ ΠΡΕΠΕΙ ΝΑ ΓΙΝΕΙ ΕΚΣΚΑΦΗ ΣΤΟ ΕΔΑΦΟΣ ΑΝ ΧΡΕΙΑΖΕΤΑΙ.
- ΜΗΝ ΕΓΚΑΘΙΣΤΑΤΕ ΤΗΝ ΠΙΣΙΝΑ ΣΕ ΔΡΟΜΟΥΣ, ΚΑΤΑΣΤΡΩΜΑΤΑ, ΠΛΑΤΦΟΡΜΕΣ, ΧΑΛΙΚΙ Ή ΑΣΦΑΛΤΟ. ΤΟ ΕΔΑΦΟΣ ΘΑ ΠΡΕΠΕΙ ΝΑ ΕΙΝΑΙ ΑΡΚΕΤΑ ΣΤΑΘΕΡΟ ΓΙΑ ΝΑ ΑΝΤΕΧΕΙ ΤΗΝ ΠΙΕΣΗ ΤΟΥ ΝΕΡΟΥ. ΛΑΣΠΗ, ΑΜΜΟΣ, ΜΑΛΑΚΟ/ΧΑΛΑΡΟ ΧΩΜΑ Ή ΠΙΣΣΑ ΔΕΝ ΕΙΝΑΙ ΚΑΤΑΛΛΗΛΑ.
- ΤΟ ΕΔΑΦΟΣ ΘΑ ΠΡΕΠΕΙ ΝΑ ΚΑΘΑΡΙΖΕΤΑΙ ΑΠΟ ΟΛΑ ΤΑ ΑΝΤΙΚΕΙΜΕΝΑ ΚΑΙ ΑΠΟΡΡΙΜΜΑΤΑ, ΟΠΩΣ ΠΕΤΡΕΣ ΚΑΙ ΚΛΑΔΙΑ.  
**ΣΗΜΕΙΩΣΗ:** ΧΛΟΟΤΑΠΗΝΤΑΣ Ή ΆΛΛΗ ΒΛΑΣΤΗΣΗ ΚΑΤΩ ΑΠΟ ΤΗΝ ΠΙΣΙΝΑ ΘΑ ΠΕΘΑΝΕΙ ΚΑΙ ΘΑ ΠΡΟΚΑΛΕΣΕΙ ΟΣΜΕΣ ΚΑΙ ΓΛΙΤΖΑ. ΓΙΑ ΤΟ ΛΟΓΟ ΑΥΤΟ ΣΥΝΙΣΤΟΥΜΕ ΤΗΝ ΑΦΑΙΡΕΣΗ ΟΛΟΥ ΤΟΥ ΓΡΑΣΙΔΙΟΥ ΑΠΟ ΤΗ ΘΕΣΗ ΟΠΟΥ ΘΑ ΕΓΚΑΤΑΣΤΑΘΕΙ Η ΠΙΣΙΝΑ. ΑΠΟΦΥΓΕΤΕ ΤΗΝ ΕΓΚΑΤΑΣΤΑΣΗ ΤΗΣ ΠΙΣΙΝΑΣ ΠΑΝΩ Ή ΔΙΠΛΑ ΣΕ ΠΕΡΙΟΧΕΣ ΜΕ ΕΠΙΘΕΤΙΚΗ ΒΛΑΣΤΗΣΗ ΚΑΙ ΕΙΔΗ ΖΙΖΑΝΙΩΝ, ΓΙΑΤΙ ΜΠΟΡΕΙ ΝΑ ΜΕΓΑΛΩΣΟΥΝ ΜΕΣΑ ΑΠΟ ΤΟ ΚΑΛΥΜΜΑ ΕΠΙΣΤΡΩΣΗΣ ΠΙΣΙΝΑΣ Ή ΤΗΝ ΕΠΕΝΔΥΣΗ.
- ΣΥΝΙΣΤΟΥΜΕ ΙΔΙΑΙΤΕΡΑ ΜΟΛΙΣ ΞΕΔΙΠΛΩΘΕΙ Η ΠΙΣΙΝΑ ΠΑΝΩ ΣΤΟ ΚΑΛΥΜΜΑ ΕΠΙΣΤΡΩΣΗΣ ΠΙΣΙΝΑΣ ΝΑ ΤΗΝ ΑΦΗΣΕΤΕ ΕΚΤΕΘΕΙΜΕΝΗ ΣΤΟ ΑΜΕΣΟ ΗΛΙΑΚΟ ΦΩΣ ΓΙΑ 1 ΩΡΑ Ή ΠΕΡΙΣΣΟΤΕΡΟ ΕΤΣΙ ΩΣΤΕ Η ΠΙΣΙΝΑ ΝΑ ΕΙΝΑΙ ΠΙΟ ΕΥΚΑΜΠΤΗ ΚΑΤΑ ΤΗΝ ΕΓΚΑΤΑΣΤΑΣΗ.
- ΑΝ ΕΧΕΤΕ ΑΓΟΡΑΣΕΙ ΜΑΖΙ ΜΙΑ ΑΝΤΛΙΑ, Η ΑΝΤΛΙΑ ΘΑ ΠΡΕΠΕΙ ΝΑ ΕΓΚΑΘΙΣΤΑΤΑΙ ΜΕΤΑ ΤΗΝ ΠΑΝΗ ΣΥΝΑΡΜΟΛΟΓΗΣΗ ΤΗΣ ΠΙΣΙΝΑΣ. ΘΥΜΗΘΕΙΤΕ ΝΑ ΕΝΤΟΠΙΣΕΤΕ ΤΙΣ ΕΞΟΔΟΥΣ ΕΙΣΟΔΟΥ ΚΑΙ ΕΠΙΣΤΡΟΦΗΣ ΠΡΟΣ ΤΗΝ ΕΞΩΤΕΡΙΚΗ ΠΗΓΗ ΙΣΧΥΟΣ.  
**ΣΗΜΕΙΩΣΗ:** ΑΝ ΑΓΟΡΑΣΑΤΕ ΑΝΤΛΙΑ ΦΙΑΤΡΟΥ, ΑΥΤΟ ΤΟ ΣΤΟΙΧΕΙΟ ΕΧΕΙ ΞΕΧΩΡΙΣΤΟ ΕΓΧΕΙΡΙΔΙΟ ΟΔΗΓΙΩΝ. ΑΝΟΙΞΤΕ ΤΟ ΣΧΕΤΙΚΟ ΚΟΥΤΙ ΤΗΣ ΓΙΑ ΛΕΠΤΟΜΕΡΕΙΕΣ.
- ΑΝ ΕΧΕΤΕ ΑΓΟΡΑΣΕΙ ΞΕΧΩΡΙΣΤΗ ΣΚΑΛΑ ΓΙΑ ΤΗΝ ΠΙΣΙΝΑ ΣΑΣ, ΒΕΒΑΙΩΘΕΙΤΕ ΟΤΙ ΤΑΙΡΙΑΖΕΙ ΜΕ ΤΟ ΜΕΓΕΘΟΣ ΤΗΣ ΠΙΣΙΝΑΣ.
- ΕΛΕΓΧΕΤΕ ΤΑΚΤΙΚΑ ΓΙΑ ΝΑ ΒΕΒΑΙΩΘΕΙΤΕ ΟΤΙ Η ΣΚΑΛΑ ΕΧΕΙ ΣΥΝΑΡΜΟΛΟΓΗΘΕΙ ΣΩΣΤΑ.  
**ΣΗΜΕΙΩΣΗ:** Η ΣΚΑΛΑ ΠΡΕΠΕΙ ΝΑ ΧΡΗΣΙΜΟΠΟΙΕΙΤΑΙ ΜΟΝΟ ΓΙΑ ΤΗΝ ΕΙΣΟΔΟ ΚΑΙ ΤΗΝ ΕΞΟΔΟ ΑΠΟ ΤΗΝ ΠΙΣΙΝΑ.

## ΕΓΚΑΤΑΣΤΑΣΗ

**Η ΣΥΝΑΡΜΟΛΟΓΗΣΗ ΠΑΙΡΝΕΙ ΠΕΡΙΠΟΥ 10 ΛΕΠΤΑ.**

**ΣΗΜΕΙΩΣΗ:** ΕΙΝΑΙ ΣΗΜΑΝΤΙΚΟ ΝΑ ΣΥΝΑΡΜΟΛΟΓΕΙΤΕ ΤΗΝ ΠΙΣΙΝΑ ΜΕ ΤΗ ΣΕΙΡΑ ΠΟΥ ΥΠΟΔΕΙΚΝΥΕΤΑΙ ΠΑΡΑΚΑΤΩ.

1. ΑΝ Η ΠΙΣΙΝΑ ΣΑΣ ΑΓΟΡΑΣΤΗΚΕ ΜΕ ΚΑΛΥΜΜΑ ΕΠΙΣΤΡΩΣΗΣ ΠΙΣΙΝΑΣ, ΑΠΛΩΣΤΕ ΠΡΟΣΕΚΤΙΚΑ ΣΤΗΝ ΕΠΙΘΥΜΗΤΗ ΘΕΣΗ. ΒΕΒΑΙΩΘΕΙΤΕ ΟΤΙ Η ΠΙΣΙΝΑ ΒΡΙΣΚΕΤΑΙ ΣΕ ΑΠΟΣΤΑΣΗ ΑΠΟ ΜΙΑ ΠΡΙΖΑ 220-240volt AC ΠΟΥ ΠΡΟΣΤΑΤΕΥΕΤΑΙ ΑΠΟ RCD (ΔΙΑΤΑΞΗ ΠΡΟΣΤΑΣΙΑΣ ΡΕΥΜΑΤΟΣ ΔΙΑΡΡΟΗΣ).
2. ΕΚΠΤΥΣΤΕ ΤΗΝ ΠΙΣΙΝΑ ΚΑΙ ΦΡΟΝΤΙΣΤΕ Η ΠΙΣΙΝΑ ΝΑ ΕΙΝΑΙ ΜΕ ΤΗ ΣΩΣΤΗ ΠΛΕΥΡΑ ΠΡΟΣ ΤΑ ΠΑΝΩ. ΑΦΗΣΤΕ ΤΗΝ ΕΚΤΕΘΕΙΜΕΝΗ ΣΤΟ ΑΜΕΣΟ ΗΛΙΑΚΟ ΦΩΣ ΓΙΑ 1 ΩΡΑ Ή ΠΕΡΙΣΣΟΤΕΡΟ ΕΤΣΙ ΩΣΤΕ Η ΠΙΣΙΝΑ ΝΑ ΕΙΝΑΙ ΠΙΟ ΕΥΚΑΜΠΤΗ ΚΑΤΑ ΤΗΝ ΕΓΚΑΤΑΣΤΑΣΗ.
3. ΣΤΡΕΨΤΕ ΤΗΝ ΠΙΣΙΝΑ ΕΤΣΙ ΩΣΤΕ Η ΒΑΛΒΙΔΑ ΠΑΡΟΧΕΤΕΥΣΗΣ ΝΑ ΕΙΝΑΙ ΚΟΝΤΑ ΣΤΗΝ ΠΕΡΙΟΧΗ ΟΠΟΥ ΣΧΕΔΙΑΖΕΤΕ ΝΑ ΠΑΡΟΧΕΤΕΥΣΕΤΕ ΤΟ ΝΕΡΟ ΚΑΙ ΟΙ ΒΑΛΒΙΔΕΣ ΑΝΤΛΙΑΣ ΝΑ ΑΝΤΙΚΡΥΖΟΥΝ ΤΗΝ ΠΡΙΖΑ RCD.  
**ΠΡΟΣΟΧΗ:** ΜΗΝ ΣΥΡΕΤΕ ΤΗΝ ΠΙΣΙΝΑ ΣΤΟ ΕΔΑΦΟΣ ΓΙΑ ΝΑ ΑΠΟΦΕΥΧΘΕΙ ΤΟ ΤΡΥΠΗΜΑ ΑΠΟ ΑΙΧΜΗΡΑ ΑΝΤΙΚΕΙΜΕΝΑ. Η Bestway Inflatables ΔΕΝ ΘΑ ΕΥΘΥΝΕΤΑΙ ΓΙΑ ΒΛΑΒΗ ΣΤΗΝ ΠΙΣΙΝΑ ΛΟΓΩ ΚΑΚΟΥ ΧΕΙΡΙΣΜΟΥ Ή ΑΣΤΟΧΙΑΣ ΤΗΡΗΣΗΣ ΑΥΤΩΝ ΤΩΝ ΟΔΗΓΙΩΝ.  
**ΣΗΜΕΙΩΣΗ:** Η ΒΑΣΗ Ή ΠΥΘΜΕΝΑΣ ΤΗΣ ΠΙΣΙΝΑΣ ΠΡΕΠΕΙ ΝΑ ΣΤΡΩΝΕΤΑΙ ΣΩΣΤΑ (ΕΠΙΠΕΔΑ ΧΩΡΙΣ ΖΑΡΕΣ) ΓΙΑ ΠΙΣΙΝΕΣ 549ΕΚΚ x 122ΕΚΚ (18' x 48"), 549ΕΚΚ x 132ΕΚΚ (18' x 52"), ΠΑΡΑΚΑΛΟΥΜΕ ΑΝΑΤΡΕΨΤΕ ΣΤΙΣ ΟΔΗΓΙΕΣ ΕΓΚΑΤΑΣΤΑΣΗΣ ΣΤΗΝ ΠΑΡΑΚΑΤΩ ΣΕΛΙΔΑ ΓΙΑ ΤΗ ΒΑΛΒΙΔΑ ΣΥΝΔΕΣΗΣ.
4. ΕΙΣΑΓΕΤΕ ΤΟ ΜΠΛΕ ΡΩΜΑ ΣΤΗΝ ΕΙΣΟΔΟ ΚΑΙ ΣΤΗΝ ΕΞΟΔΟ ΣΤΟ ΤΟΙΧΩΜΑ ΤΗΣ ΠΙΣΙΝΑΣ ΑΠΟ ΤΗΝ ΕΣΩΤΕΡΙΚΗ ΜΕΡΙΑ ΤΗΣ ΠΙΣΙΝΑΣ.
5. ΦΟΥΣΚΩΣΤΕ ΤΟΝ ΑΝΩ ΔΑΚΤΥΛΙΟ ΤΗΣ ΠΙΣΙΝΑΣ ΜΕ ΜΙΑ ΑΝΤΛΙΑ ΑΕΡΑ (ΔΕ ΣΥΜΠΕΡΙΛΑΜΒΑΝΕΤΑΙ). ΒΕΒΑΙΩΘΕΙΤΕ ΟΤΙ Η ΒΑΛΒΙΔΑ ΑΣΦΑΛΕΙΑΣ ΕΧΕΙ ΚΛΕΙΣΕΙ ΣΤΑΘΕΡΑ ΜΕΤΑ ΤΟ ΦΟΥΣΚΩΜΑ.  
**ΠΡΟΣΟΧΗ:** ΜΗ ΧΡΗΣΙΜΟΠΟΙΕΙΤΕ ΣΩΔΗΝΑ ΑΕΡΑ ΥΨΗΛΗΣ ΠΙΕΣΗΣ Ή ΦΟΥΣΚΩΝΕΤΕ ΥΠΕΡΒΟΛΙΚΑ ΤΟΝ ΑΝΩ ΔΑΚΤΥΛΙΟ. ΘΑ ΠΡΕΠΕΙ ΝΑ ΕΙΝΑΙ ΕΛΑΦΡΩ Σ ΑΚΑΜΠΤΟΣ ΣΤΟ ΑΓΓΙΓΜΑ.  
**ΣΗΜΕΙΩΣΗ:** ΟΙ ΜΕΓΑΛΕΣ ΘΕΡΜΟΚΡΑΣΙΕΣ ΠΡΟΚΑΛΟΥΝ ΔΙΑΣΤΟΛΗ ΤΟΥ ΑΕΡΑ ΣΤΟ ΔΑΚΤΥΛΙΟ ΚΑΙ ΕΝΔΕΧΕΤΑΙ ΝΑ ΠΡΟΚΛΗΘΕΙ ΒΛΑΒΗ. ΑΦΗΣΤΕ ΛΙΓΟ ΧΩΡΟ ΓΙΑ ΔΙΑΣΤΟΛΗ. ΔΙΑΒΑΣΤΕ ΤΙΣ ΣΥΧΝΕΣ ΕΡΩΤΗΣΕΙΣ & ΑΠΑΝΤΗΣΕΙΣ (FAQ) ΓΙΑ ΠΕΡΙΣΣΟΤΕΡΕΣ ΠΛΗΡΟΦΟΡΙΕΣ.
6. ΒΕΒΑΙΩΘΕΙΤΕ ΟΤΙ Η ΒΑΛΒΙΔΑ ΠΑΡΟΧΕΤΕΥΣΗΣ ΕΙΝΑΙ ΚΑΛΑ ΚΛΕΙΣΜΕΝΗ.
7. ΒΑΛΤΕ 1" ΕΩΣ 2" ΝΕΡΟ ΣΤΗΝ ΠΙΣΙΝΑ ΓΙΑ ΝΑ ΚΑΛΥΨΕΤΕ ΤΟ ΠΑΤΩΜΑ. ΜΟΛΙΣ ΚΑΛΥΨΘΕΙ ΕΛΑΦΡΑ ΤΟ ΠΑΤΩΜΑ ΤΗΣ ΠΙΣΙΝΑΣ, Ο ΕΓΚΑΤΑΣΤΑΤΗΣ ΠΡΕΠΕΙ ΝΑ ΙΣΙΩΣΕΙ ΟΛΕΣ ΤΙΣ ΠΤΥΧΕΣ. ΞΕΚΙΝΗΣΤΕ ΑΠΟ ΤΟ ΚΕΝΤΡΟ ΤΗΣ ΠΙΣΙΝΑΣ ΚΑΙ ΣΥΝΕΧΙΣΤΕ ΔΕΞΙΟΣΤΡΟΦΑ ΠΡΟΣ ΤΑ ΕΞΩ.

## ΣΥΝΑΡΜΟΛΟΓΗΣΗ ΒΑΛΒΙΔΑΣ ΣΥΝΔΕΣΗΣ

ΓΙΑ ΜΟΝΤΕΛΟ ΠΙΣΙΝΑΣ 549ΕΚΚ x 122ΕΚΚ (18' x 48"), 549ΕΚΚ x 132ΕΚΚ (18' x 52")

1. ΒΙΔΩΣΤΕ ΤΟΝ ΗΘΜΟ ΑΚΑΘΑΡΣΙΩΝ (P6168) ΣΤΟΝ ΣΥΝΔΕΤΗΡΑ (P6167). (ΒΛ. ΕΙΚ.2)
2. ΑΠΟ ΤΟ ΕΣΩΤΕΡΙΚΟ ΤΗΣ ΠΙΣΙΝΑΣ, ΕΙΣΑΓΕΤΕ ΑΥΤΗ ΤΗΝ ΣΥΝΑΡΜΟΛΟΓΗΜΕΝΗ ΜΟΝΑΔΑ ΣΤΗΝ ΕΙΣΟΔΟ Α ΚΑΙ ΤΗΝ ΕΞΟΔΟ Β ΤΗΣ ΠΙΣΙΝΑΣ. (ΒΛ. ΕΙΚ. 3)  
**ΣΗΜΕΙΩΣΗ:** ΒΕΒΑΙΩΘΕΙΤΕ ΟΤΙ ΤΟ ΠΑΡΕΜΒΥΣΜΑ (P6166) ΕΙΝΑΙ ΣΩΣΤΑ ΣΤΗ ΘΕΣΗ ΤΟΥ ΣΤΗ ΣΥΝΑΡΜΟΛΟΓΗΜΕΝΗ ΜΟΝΑΔΑ ΣΤΟ ΕΣΩΤΕΡΙΚΟ ΤΗΣ ΕΠΕΝΔΥΣΗΣ ΤΗΣ ΠΙΣΙΝΑΣ.
3. ΑΠΟ ΤΟ ΕΣΩΤΕΡΙΚΟ ΤΗΣ ΠΙΣΙΝΑΣ, ΣΦΙΞΤΕ ΤΟ ΠΑΞΙΜΑΔΙ ΣΥΝΔΕΤΗΡΑ (P6165) ΠΑΝΩ ΣΤΗ ΣΥΝΑΡΜΟΛΟΓΗΜΕΝΗ ΜΟΝΑΔΑ ΜΕ ΤΟ ΚΛΕΙΔΙ (P6169). (ΒΛ. ΕΙΚ. 4).
4. ΣΦΙΞΤΕ ΜΕ ΤΟ ΧΕΡΙ ΤΗ ΒΑΛΒΙΔΑ ΕΛΕΓΧΟΥ (P6162) ΣΤΗ ΣΥΝΑΡΜΟΛΟΓΗΜΕΝΗ ΜΟΝΑΔΑ. (ΒΛ. ΕΙΚ. 5)  
**ΣΗΜΕΙΩΣΗ:** ΕΛΕΓΞΤΕ ΟΤΙ ΤΟΣΟ ΤΟ ΠΑΡΕΜΒΥΣΜΑ ΤΗΣ ΒΑΛΒΙΔΑΣ ΕΛΕΓΧΟΥ (P6164) ΟΣΟ ΚΑΙ Ο ΜΟΝΩΤΙΚΟΣ ΔΑΚΤΥΛΙΟΣ (P6163) ΕΙΝΑΙ ΣΩΣΤΑ ΤΟΠΟΘΕΤΗΜΕΝΑ ΣΤΗΝ ΒΑΛΒΙΔΑ ΕΛΕΓΧΟΥ.
5. ΑΝΑΤΡΕΨΤΕ ΣΤΟ ΕΓΧΕΙΡΙΔΙΟ ΤΗΣ ΠΙΣΙΝΑΣ ΓΙΑ ΤΗΝ ΥΠΟΛΟΙΠΗ ΕΓΚΑΤΑΣΤΑΣΗ ΤΗΣ ΠΙΣΙΝΑΣ.  
**ΣΗΜΕΙΩΣΗ ΔΕΠΤΟΥΡΓΙΑΣ:** ΧΡΗΣΙΜΟΠΟΙΗΣΤΕ ΤΗ ΒΙΔΑ ΕΛΕΓΧΟΥ ΣΤΟ ΑΝΩ ΤΜΗΜΑ ΤΗΣ ΒΑΛΒΙΔΑΣ ΕΛΕΓΧΟΥ ΓΙΑ ΝΑ ΑΝΟΙΞΕΤΕ ΚΑΙ ΝΑ ΚΛΕΙΣΕΤΕ ΤΗ ΒΑΛΒΙΔΑ. (ΒΛ. ΕΙΚ. 6)
6. ΒΕΒΑΙΩΘΕΙΤΕ ΟΤΙ Η ΒΑΛΒΙΔΑ ΕΙΝΑΙ ΚΛΕΙΣΤΗ.

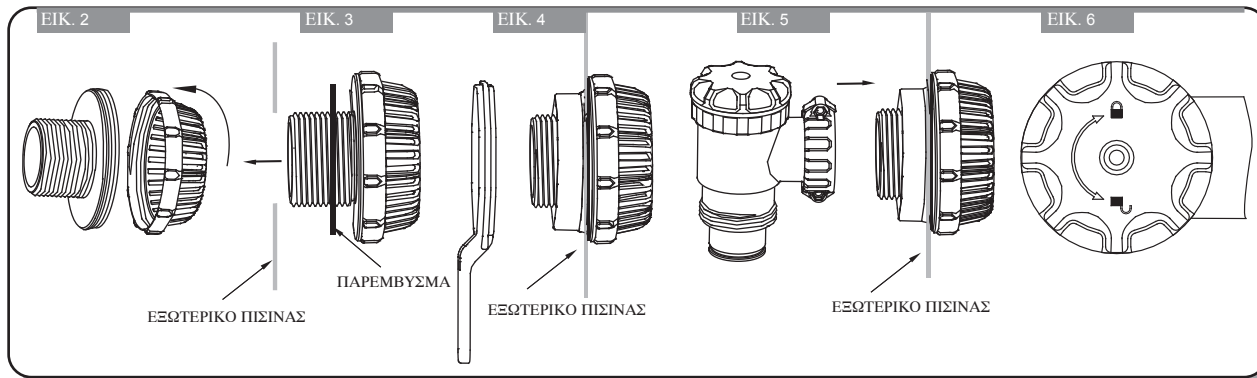
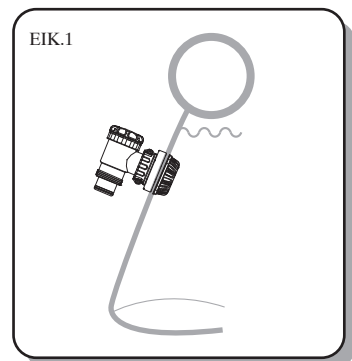

## ΓΕΜΙΣΜΑ ΤΗΣ ΠΙΣΙΝΑΣ ΜΕ ΝΕΡΟ

**ΠΡΟΣΟΧΗ:** ΜΗΝ ΑΦΗΝΕΤΕ ΤΗΝ ΠΙΣΙΝΑ ΧΩΡΙΣ ΕΠΙΒΛΕΨΗ ΚΑΤΑ ΤΟ ΓΕΜΙΣΜΑ ΜΕ ΝΕΡΟ.

**ΤΑ ΤΟΙΧΩΜΑΤΑ ΤΗΣ ΠΙΣΙΝΑΣ ΘΑ ΑΝΥΨΩΘΟΥΝ ΚΑΘΩΣ ΓΕΜΙΖΕΤΕ ΜΕ ΝΕΡΟ.** (Βλ. ΕΙΚ. 7)

Η ΕΠΕΝΔΥΣΗ ΤΗΣ ΠΙΣΙΝΑΣ ΘΑ ΠΡΕΠΕΙ ΝΑ ΕΚΤΕΙΝΕΤΑΙ ΟΜΟΙΟΓΕΝΩΣ ΓΥΡΩ ΑΠΟ ΤΟ ΕΞΩΤΕΡΙΚΟ ΤΟΥ ΦΟΥΣΚΩΤΟΥ ΔΑΚΤΥΛΙΟΥ ΚΑΤΑ ΤΟ ΓΕΜΙΣΜΑ ΤΗΣ ΠΙΣΙΝΑΣ ΜΕ ΝΕΡΟ.

1. ΓΕΜΙΣΤΕ ΤΗΝ ΠΙΣΙΝΑ ΩΣ ΤΗ ΒΑΛΒΙΔΑ ΠΑΡΟΧΕΤΕΥΣΗΣ.

### ΣΤΑΜΑΤΗΣΤΕ

2. ΚΛΕΙΣΤΕ ΤΟ ΝΕΡΟ. ΕΛΕΓΤΕ ΟΤΙ ΤΟ ΝΕΡΟ ΔΕ ΜΑΖΕΥΕΤΑΙ ΣΕ ΟΠΟΙΟΔΗΠΟΤΕ ΠΛΕΥΡΑ ΓΙΑ ΝΑ ΒΕΒΑΙΩΘΕΙΤΕ ΟΤΙ Η ΠΙΣΙΝΑ ΕΙΝΑΙ ΕΠΙΠΕΔΗ. ΑΝ Η ΠΙΣΙΝΑ ΔΕΝ ΕΙΝΑΙ ΕΠΙΠΕΔΗ, ΠΑΡΟΧΕΤΕΥΣΤΕ ΤΟ ΝΕΡΟ ΚΑΙ ΕΠΑΝΙΣΙΩΣΤΕ ΤΟ ΕΛΑΦΟΣ ΜΕ ΕΚΣΚΑΦΗ. ΜΗΝ ΕΠΙΧΕΙΡΗΣΕΤΕ ΝΑ ΜΕΤΑΚΙΝΗΣΕΤΕ ΤΗΝ ΠΙΣΙΝΑ ΜΕ ΝΕΡΟ ΜΕΣΑ ΣΕ ΑΥΤΗΝ. ΜΠΟΡΕΙ ΝΑ ΠΡΟΚΛΗΘΕΙ ΣΟΒΑΡΟΣ ΑΤΟΜΙΚΟΣ ΤΡΑΥΜΑΤΙΣΜΟΣ Ή ΚΑΙ ΒΛΑΒΗ ΣΤΗΝ ΠΙΣΙΝΑ. (Βλ. ΕΙΚ. 9)

**ΣΗΜΕΙΩΣΗ:** Η ΠΙΣΙΝΑ ΣΑΣ ΜΠΟΡΕΙ ΝΑ ΠΕΡΙΧΕΙ ΕΩΣ xxxxx ΛΙΤΡΑ / xxxx ΓΑΛΟΝΙΑ ΠΟΥ ΙΣΟΔΥΝΑΜΟΥΝ ΜΕ xxxxx ΛΙΒΡΕΣ ΠΙΣΗΣ.

ΑΝ Η ΠΙΣΙΝΑ ΕΧΕΙ ΚΑΠΟΙΑ ΠΡΟΕΞΟΧΗ Ή ΑΝΩΜΑΛΗ ΠΛΕΥΡΑ, ΤΟΤΕ Η ΠΙΣΙΝΑ ΔΕΝ ΕΙΝΑΙ ΕΠΙΠΕΔΗ, ΟΙ ΠΛΕΥΡΕΣ ΜΠΟΡΟΥΝ ΝΑ ΕΚΡΑΓΟΥΝ ΚΑΙ ΤΟ ΝΕΡΟ ΜΠΟΡΕΙ ΝΑ ΥΠΕΡΧΕΙΛΙΣΕΙ ΞΑΦΝΙΚΑ, ΠΡΟΚΑΛΩΝΤΑΣ ΣΟΒΑΡΟ ΑΤΟΜΙΚΟ ΤΡΑΥΜΑΤΙΣΜΟ Ή ΚΑΙ ΒΛΑΒΗ ΣΕ ΑΤΟΜΙΚΗ ΙΔΙΟΚΤΗΣΙΑ.

3. ΓΕΜΙΣΤΕ ΤΗΝ ΠΙΣΙΝΑ ΩΣ ΤΗ ΧΑΜΗΛΟΤΕΡΗ ΒΑΛΒΙΔΑ ΑΝΤΛΙΑΣ.

### ΣΤΑΜΑΤΗΣΤΕ

4. ΚΛΕΙΣΤΕ ΤΟ ΝΕΡΟ. ΕΛΕΓΤΕ ΤΙΣ ΒΑΛΒΙΔΕΣ ΓΙΑ ΔΣΦΑΛΗ ΕΦΑΡΜΟΓΗ.

5. ΣΥΝΕΧΙΣΤΕ ΓΙΑ ΝΑ ΓΕΜΙΣΤΕ ΝΕΡΟ ΤΗΝ ΠΙΣΙΝΑ ΕΩΣ ΟΤΟΥ Η ΧΩΡΗΤΙΚΟΤΗΤΑ ΣΕ ΝΕΡΟ ΦΤΑΣΕΙ ΤΟ 80%. ΕΩΣ ΤΟ ΚΑΤΩ ΜΕΡΟΣ ΤΟΥ ΦΟΥΣΚΩΤΟΥ ΔΑΚΤΥΛΙΟΥ ΤΗΣ ΠΙΣΙΝΑΣ, ΕΤΣΙ ΩΣΤΕ ΟΙ ΠΛΕΥΡΕΣ ΝΑ ΕΙΝΑΙ ΟΜΑΛΕΣ ΚΑΙ ΣΤΑΘΕΡΕΣ. ΜΗΝ ΥΠΕΡΓΕΜΙΖΕΤΕ ΓΙΑΤΙ ΑΥΤΟ ΜΠΟΡΕΙ ΝΑ ΠΡΟΚΑΛΕΣΕΙ ΚΑΤΑΡΡΕΥΣΗ ΤΗΣ ΠΙΣΙΝΑΣ. ΣΕ ΠΕΡΙΠΤΩΣΗ ΒΑΡΙΑΣ ΒΡΟΧΟΠΤΩΣΗΣ ΜΠΟΡΕΙ ΝΑ ΧΡΕΙΑΣΤΕΙ ΝΑ ΑΔΕΙΑΣΕΤΕ ΛΙΓΟ ΝΕΡΟ ΓΙΑ ΝΑ ΒΕΒΑΙΩΘΕΙΤΕ ΟΤΙ ΤΟ ΕΠΙΠΕΔΟ ΕΙΝΑΙ ΣΩΣΤΟ. (Βλ. ΕΙΚ. 8)

6. ΕΛΕΓΤΕ ΤΗΝ ΠΙΣΙΝΑ ΓΙΑ ΤΥΧΟΝ ΔΙΑΡΡΟΕΣ ΣΕ ΒΑΛΒΙΔΕΣ Η ΑΡΜΟΥΣ. ΕΛΕΓΤΕ ΤΟ ΚΑΛΥΜΜΑ ΕΠΙΣΤΡΩΣΗΣ ΠΙΣΙΝΑΣ ΓΙΑ ΤΥΧΟΝ ΕΜΦΑΝΗ ΑΠΩΛΕΙΑ ΝΕΡΟΥ. ΜΗΝ ΠΡΟΣΘΕΤΕΤΕ ΧΗΜΙΚΑ ΕΩΣ ΟΤΟΥ ΓΙΝΕΙ ΑΥΤΟ.

7. ΣΤΗΝ ΠΕΡΙΠΤΩΣΗ ΔΙΑΡΡΟΗΣ, ΤΟΠΟΘΕΤΗΣΤΕ ΚΟΜΜΑΤΙ ΕΠΙΔΙΟΡΘΩΣΗΣ ΣΤΗΝ ΠΙΣΙΝΑ ΣΑΣ ΧΡΗΣΙΜΟΠΟΙΩΝΤΑΣ ΤΟ ΚΙΤ ΕΠΙΔΙΟΡΘΩΣΗΣ ΠΟΥ ΠΑΡΕΧΕΤΑΙ. ΑΝΑΤΡΕΨΤΕ ΣΤΙΣ ΣΥΧΝΕΣ ΕΡΩΤΗΣΕΙΣ & ΑΠΑΝΤΗΣΕΙΣ ΓΙΑ ΠΕΡΙΣΣΟΤΕΡΕΣ ΠΛΗΡΟΦΟΡΙΕΣ.

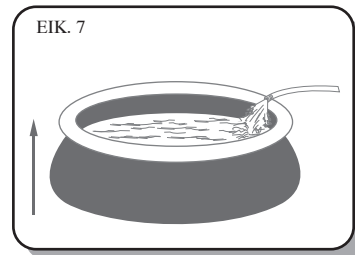

ΕΙΚ. 8

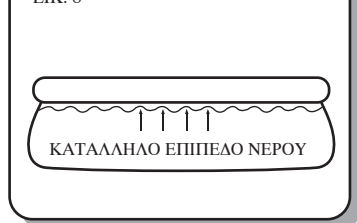

ΕΙΚ. 9

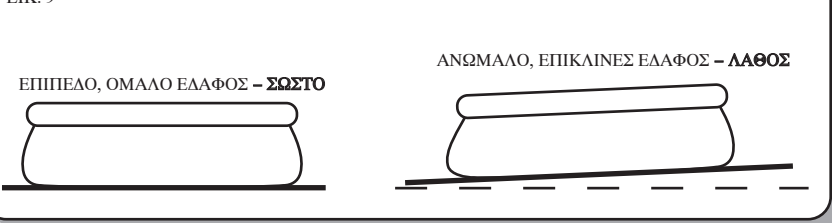

## ΣΥΝΤΗΡΗΣΗ ΤΗΣ ΠΙΣΙΝΑΣ

ΑΝ ΔΕΝ ΤΗΡΗΣΕΤΕ ΤΙΣ ΟΔΗΓΙΕΣ ΣΥΝΤΗΡΗΣΗΣ ΠΟΥ ΠΑΡΕΧΟΝΤΑΙ ΠΑΡΑΚΑΤΩ, ΕΝΔΕΧΕΤΑΙ ΝΑ ΠΡΟΚΥΨΕΙ ΚΙΝΔΥΝΟΣ ΓΙΑ ΤΗΝ ΥΓΕΙΑ ΣΑΣ, ΙΔΙΑΙΤΕΡΑ Τ ΩΝ ΠΑΙΔΙΩΝ ΣΑΣ.

**ΣΗΜΕΙΩΣΗ:** Η ΑΝΤΛΙΑ ΦΙΛΤΡΟΥ ΧΡΗΣΙΜΟΠΟΙΕΙΤΑΙ ΓΙΑ ΝΑ ΚΥΚΛΟΦΕΡΕΙ ΤΟ ΝΕΡΟ ΚΑΙ ΝΑ ΦΙΛΤΡΑΡΟΝΤΑΙ ΜΙΚΡΑ ΣΩΜΑΤΙΔΙΑ ΓΙΑ ΤΗ ΔΙΑΤΗΡΗΣΗ ΤΟΥ ΝΕΡΟΥ ΧΩΡΙΣ ΑΙΩΡΟΥΜΕΝΑ ΣΩΜΑΤΙΔΙΑ ΒΡΩΜΙΑΣ. ΓΙΑ ΝΑ ΔΙΑΤΗΡΕΙΤΕ ΤΟ ΝΕΡΟ ΤΗΣ ΠΙΣΙΝΑΣ ΣΑΣ ΚΑΘΑΡΟ ΚΑΙ ΥΓΙΕΙΝΟ ΠΡΕΠΕΙ ΝΑ ΠΡΟΣΘΕΤΕΤΕ ΧΗΜΙΚΑ.

ΓΙΑ ΝΑ ΔΙΑΤΗΡΕΙΤΕ ΤΟΝ ΠΙΣΙΝΑ ΣΑΣ ΚΑΘΑΡΗ:

1. ΕΠΙΚΟΙΝΩΝΗΣΤΕ ΜΕ ΤΟ ΤΟΠΙΚΟ ΜΑΓΑΖΙ ΕΙΔΩΝ ΠΙΣΙΝΑΣ ΓΙΑ ΣΥΜΒΟΥΛΕΣ ΚΑΙ ΑΓΟΡΑ ΧΗΜΙΚΩΝ ΚΑΙ ΚΙΤ ΠΗ. ΕΝΑΣ ΑΠΟ ΤΟΥΣ ΠΙΟ ΣΗΜΑΝΤΙΚΟΥΣ ΠΑΡΑΓΟΝΤΕΣ ΓΙΑ ΤΗΝ ΑΥΞΗΣΗ ΤΗΣ ΔΙΑΡΚΕΙΑΣ ΖΩΗΣ ΤΗΣ ΕΠΕΝΔΥΣΗΣ ΕΙΝΑΙ Η ΔΙΑΤΗΡΗΣΗ ΣΥΝΕΧΩΣ ΚΑΘΑΡΟΥ ΚΑΙ ΥΓΙΕΙΝΟΥ ΝΕΡΟΥ. ΑΚΟΛΟΥΘΕΙΤΕ ΑΥΣΤΗΡΑ ΤΙΣ ΟΔΗΓΙΕΣ ΕΠΑΓΓΕΛΜΑΤΙΩΝ ΤΕΧΝΙΚΩΝ ΓΙΑ ΤΗΝ ΕΠΕΞΕΡΓΑΣΙΑ ΤΟΥ ΝΕΡΟΥ ΚΑΤΑ ΤΗ ΧΡΗΣΗ ΧΗΜΙΚΩΝ.

2. ΤΟΠΟΘΕΤΗΣΤΕ ΕΝΑΝ ΚΑΛΟ ΝΕΡΟΥ ΚΟΝΤΑ ΣΤΗΝ ΠΙΣΙΝΑ ΓΙΑ ΤΟΝ ΚΑΘΑΡΙΣΜΟ ΤΩΝ ΠΟΛΙΩΝ ΤΩΝ ΧΡΗΣΤΩΝ ΠΡΙΝ ΜΠΟΥΝ ΣΤΗΝ ΠΙΣΙΝΑ.

3. ΚΑΛΥΨΤΕ ΤΗΝ ΠΙΣΙΝΑ ΟΤΑΝ ΔΕΝ ΕΙΝΑΙ ΣΕ ΧΡΗΣΗ.

4. ΞΑΦΡΙΖΕΤΕ ΤΗΝ ΠΙΣΙΝΑ ΤΑΚΤΙΚΑ ΓΙΑ ΤΗΝ ΑΠΟΦΥΓΗ ΤΗΣ ΕΓΚΑΤΑΣΤΑΣΗΣ ΒΡΩΜΙΑΣ.

5. ΑΛΛΑΞΕΤΕ ΦΥΣΙΓΓΙΟ ΦΙΛΤΡΟΥ ΣΤΗΝ ΑΝΤΛΙΑ ΦΙΛΤΡΟΥ ΚΑΘΕ 2 ΕΒΔΟΜΑΔΕΣ.

6. ΚΑΘΑΡΙΣΤΕ ΑΠΛΑ ΤΥΧΟΝ ΑΦΡΟ ΑΠΟ ΚΑΤΩ ΑΠΟ ΤΟΝ ΑΝΩ ΔΑΚΤΥΛΙΟ ΜΕ ΕΝΑ ΚΑΘΑΡΟ ΥΦΑΣΜΑ.

7. ΓΙΑ ΤΗ ΒΕΛΤΙΩΣΗ ΤΗΣ ΠΟΙΟΤΗΤΑΣ ΤΟΥ ΝΕΡΟΥ ΣΥΝΙΣΤΟΥΜΕ ΤΗ ΧΡΗΣΗ ΕΞΑΡΤΗΜΑΤΩΝ Bestway ΟΠΩΣ ΞΑΦΡΙΣΤΗΡΙ, ΚΙΤ ΣΥΝΤΗΡΗΣΗΣ.

ΠΑΡΑΚΑΛΟΥΜΕ ΕΠΙΣΚΕΦΤΕΙΤΕ ΤΟΝ ΙΣΤΟΤΟΠΟ ΜΑΣ [www.bestway-service.com](http://www.bestway-service.com) Ή ΕΠΙΚΟΙΝΩΝΗΣΤΕ ΜΕ ΤΟΝ ΠΡΟΜΗΘΕΥΤΗ ΠΙΣΙΝΑΣ ΣΑΣ. ΣΕ ΠΕΡΙΠΤΩΣΗ ΒΡΟΧΟΠΤΩΣΕΩΣ ΕΛΕΓΤΕ ΟΤΙ ΤΟ ΕΠΙΠΕΔΟ ΤΟΥ ΝΕΡΟΥ ΔΕΝ ΕΙΝΑΙ ΥΨΗΛΟΤΕΡΟ ΑΠΟ ΤΟ ΑΝΑΜΕΝΟΜΕΝΟ. ΑΝ ΑΥΤΟ ΣΥΜΒΕΙ, ΕΝΕΡΓΗΣΤΕ ΑΝΑΛΟΓΑ.

**Η ΣΩΣΤΗ ΣΥΝΤΗΡΗΣΗ ΜΠΟΡΕΙ ΝΑ ΜΕΓΙΣΤΟΠΟΙΗΣΕΙ ΤΗ ΔΙΑΡΚΕΙΑ ΖΩΗΣ ΤΗΣ ΠΙΣΙΝΑΣ ΣΑΣ.**

**ΠΡΟΣΟΧΗ:** ΜΗΝ ΧΡΗΣΙΜΟΠΟΙΕΙΤΕ ΤΗΝ ΑΝΤΛΙΑ ΕΝΟΣΩ Η ΠΙΣΙΝΑ ΕΙΝΑΙ ΣΕ ΧΡΗΣΗ.

## ΕΠΙΔΙΟΡΘΩΣΗ

ΑΝ Η ΠΙΣΙΝΑ ΕΧΕΙ ΥΠΟΣΤΕΙ ΖΗΜΙΑ, ΧΡΗΣΙΜΟΠΟΙΗΣΤΕ ΤΟ ΚΟΜΜΑΤΙ ΕΠΙΔΙΟΡΘΩΣΗΣ. -ΔΙΑΒΑΣΤΕ ΤΙΣ ΣΥΧΝΕΣ ΕΡΩΤΗΣΕΙΣ & ΑΠΑΝΤΗΣΕΙΣ (FAQ) ΓΙΑ ΟΔΗΓΙΕΣ.

## ΑΠΟΣΥΝΑΡΜΟΛΟΓΗΣΗ

1. ΞΕΒΙΑΩΣΤΕ ΤΟ ΠΩΜΑ ΒΑΛΒΙΔΑΣ ΠΑΡΟΧΕΤΕΥΣΗΣ ΣΤΟ ΕΞΩΤΕΡΙΚΟ ΤΗΣ ΠΙΣΙΝΑΣ ΜΕ ΦΟΡΑ ΑΝΤΙΘΕΤΗ ΑΥΤΗΣ ΤΩΝ ΔΕΙΚΤΩΝ ΤΟΥ ΡΟΛΟΓΙΟΥ ΚΑΙ ΑΦΑΙΡΕΣΤΕ.

2. ΣΥΝΔΕΣΤΕ ΤΟΝ ΠΡΟΣΑΡΜΟΓΕΑ ΣΤΟ ΣΩΛΗΝΑ ΚΑΙ ΒΑΛΤΕ ΤΟ ΑΛΛΟ ΑΚΡΟ ΤΟΥ ΣΩΛΗΝΑ ΣΤΗΝ ΠΕΡΙΟΧΗ ΟΠΟΥ ΠΡΟΚΕΙΤΑΙ ΝΑ ΠΑΡΟΧΕΤΕΥΣΕΤΕ ΤΗΝ ΠΙΣΙΝΑ ΣΑΣ. (ΕΛΕΓΤΕ ΤΟΥΣ ΤΟΠΙΚΟΥΣ ΚΑΝΟΝΙΣΜΟΥΣ ΓΙΑ ΝΟΜΟΘΕΣΙΑ ΠΑΡΟΧΕΤΕΥΣΗΣ).

3. ΒΙΔΩΣΤΕ ΤΟΝ ΔΑΚΤΥΛΙΟ ΕΛΕΓΧΟΥ ΤΟΥ ΠΡΟΣΑΡΜΟΓΕΑ ΣΩΛΗΝΑ ΣΤΗΝ ΒΑΛΒΙΔΑ ΑΠΟΣΤΡΑΓΓΙΣΗΣ ΜΕ ΦΟΡΑ ΑΥΤΗΣ ΤΩΝ ΔΕΙΚΤΩΝ ΤΟΥ ΡΟΛΟΓΙΟΥ. Η ΒΑΛΒΙΔΑ ΑΠΟΣΤΡΑΓΓΙΣΗΣ ΘΑ ΑΝΟΙΞΕΙ ΚΑΙ ΘΑ ΑΡΧΙΣΕΙ ΑΥΤΟΜΑΤΑ Η ΕΚΚΕΝΩΣΗ ΤΟΥ ΝΕΡΟΥ.

**ΠΡΟΣΟΧΗ:** Η ΡΟΗ ΝΕΡΟΥ ΜΠΟΡΕΙ ΝΑ ΕΛΕΓΧΘΕΙ ΜΕ ΤΟΝ ΔΑΚΤΥΛΙΟ ΕΛΕΓΧΟΥ.

4. ΟΤΑΝ ΤΕΛΕΙΩΣΕΙ Η ΕΚΚΕΝΩΣΗ, ΞΕΒΙΑΩΣΤΕ ΤΟΝ ΔΑΚΤΥΛΙΟ ΕΛΕΓΧΟΥ ΓΙΑ ΝΑ ΚΛΕΙΣΕΤΕ ΤΗΝ ΒΑΛΒΙΔΑ.

5. ΑΠΟΣΥΝΔΕΣΤΕ ΤΟ ΣΩΛΗΝΑ.

6. ΒΙΔΩΣΤΕ ΠΑΛΙ ΤΟ ΠΩΜΑ ΣΤΗΝ ΒΑΛΒΙΔΑ ΑΠΟΣΤΡΑΓΓΙΣΗΣ.

7. ΞΕΦΟΥΣΚΩΣΤΕ ΤΟΝ ΑΝΩ ΔΑΚΤΥΛΙΟ.

8. ΣΤΕΓΝΩΣΤΕ ΤΗΝ ΠΙΣΙΝΑ ΜΕ ΑΕΡΑ.

**ΠΡΟΣΟΧΗ:** ΜΗΝ ΑΦΗΝΕΤΕ ΤΗΝ ΑΔΕΙΑΣΜΕΝΗ ΠΙΣΙΝΑ ΕΞΩ.

## ΦΥΛΑΞΗ

1. ΒΓΑΛΤΕ ΟΛΑ ΤΑ ΕΞΑΡΤΗΜΑΤΑ ΚΑΙ ΑΝΤΑΛΛΑΚΤΙΚΑ ΑΠΟ ΤΗΝ ΠΙΣΙΝΑ ΚΑΙ ΑΠΟΘΗΚΕΥΣΤΕ ΤΑ ΚΑΘΑΡΑ ΚΑΙ ΣΤΕΓΝΑ.

2. ΜΟΛΙΣ ΣΤΕΓΝΩΣΕΙ ΕΝΤΕΛΩΣ Η ΠΙΣΙΝΑ, ΒΑΛΤΕ ΣΚΟΝΗ ΠΟΥΔΡΑΣ ΓΙΑ ΝΑ ΑΠΟΦΕΥΧΤΕΙ ΤΟ ΚΟΛΛΗΜΑ ΤΗΣ ΠΙΣΙΝΑΣ ΚΑΙ ΔΙΠΛΩΣΤΕ ΤΗΝ ΠΡΟΣΕΚΤΙΚΑ.

ΑΝ Η ΠΙΣΙΝΑ ΔΕΝ ΕΧΕΙ ΣΤΕΓΝΩΣΕΙ ΕΝΤΕΛΩΣ, ΜΠΟΡΕΙ ΝΑ ΜΟΥΧΛΙΑΣΕΙ ΚΑΙ ΝΑ ΚΑΤΑΣΤΡΑΦΕΙ Η ΕΠΕΝΔΥΣΗ ΤΗΣ ΠΙΣΙΝΑΣ.

3. ΦΥΛΑΞΤΕ ΤΗΝ ΕΠΕΝΔΥΣΗ ΚΑΙ ΤΑ ΕΞΑΡΤΗΜΑΤΑ ΣΕ ΞΗΡΟ ΧΩΡΟ ΜΕ ΜΕΤΡΙΑ ΘΕΡΜΟΚΡΑΣΙΑ ΜΕΤΑΞΥ 5 ΒΑΘΜΟΥΣ ΚΕΛΣΙΟΥ (41 ΒΑΘΜΟΥΣ ΦΑΡΕΝΑΪΤΉ) ΚΑΙ 38 ΒΑΘΜΟΥΣ ΚΕΛΣΙΟΥ (100 ΒΑΘΜΟΥΣ ΦΑΡΕΝΑΪΤΉ).



## ΠΕΡΙΟΡΙΣΜΕΝΗ ΕΓΓΥΗΣΗ ΚΑΤΑΣΚΕΥΑΣΤΗ BESTWAY®

ΤΟ ΠΡΟΪΟΝ ΠΟΥ ΑΓΟΡΑΣΑΤΕ ΣΥΝΟΛΕΥΕΤΑΙ ΑΠΟ ΠΕΡΙΟΡΙΣΜΕΝΗ ΕΓΓΥΗΣΗ. Η BESTWAY ΕΙΝΑΙ Η ΒΑΣΗ ΤΗΣ ΕΓΓΥΗΣΗΣ ΠΟΙΟΤΗΤΑΣ ΜΑΣ ΚΑΙ ΔΙΑΒΕΒΑΙΩΝΕΙ ΜΕΣΩ ΤΗΣ ΕΓΓΥΗΣΗΣ ΑΝΤΙΚΑΤΑΣΤΑΣΗΣ ΟΤΙ ΤΟ ΠΡΟΪΟΝ ΣΑΣ ΘΑ ΕΙΝΑΙ ΧΩΡΙΣ ΕΛΑΤΤΩΜΑΤΑ ΑΠΟ ΤΟΝ ΚΑΤΑΣΚΕΥΑΣΤΗ ΠΟΥ ΠΡΟΚΑΛΟΥΝ ΔΙΑΡΡΟΕΣ.

ΓΙΑ ΤΗ ΔΙΕΚΔΙΚΗΣΗ, ΑΥΤΗ Η ΚΑΡΤΑ ΕΓΓΥΗΣΗΣ ΠΡΕΠΕΙ ΝΑ ΣΥΜΠΛΗΡΩΘΕΙ ΠΛΗΡΩΣ ΚΑΙ ΝΑ ΕΠΙΣΤΡΑΦΕΙ ΜΑΖΙ ΜΕ: 1) ΤΗΝ ΑΠΟΔΕΙΞΗ ΑΓΟΡΑΣ ΣΑΣ 2) ΑΠΟΚΟΨΤΕ ΤΗΝ ΒΑΛΒΙΔΑ ΠΑΡΟΧΕΤΕΥΣΗΣ ΠΟΥ ΒΡΙΣΚΕΤΑΙ ΣΤΟ ΤΟΙΧΩΜΑ ΤΗΣ ΠΙΣΙΝΑΣ ΜΑΖΙ ΜΕ ΤΟΝ ΓΕΙΤΟΝΙΜΚΟ ΑΡΙΘΜΟ ΚΑΤΑΣΚΕΥΗΣ ΠΑΡΤΙΔΑΣ ΚΑΙ ΕΠΙΚΟΛΛΗΣΤΕ ΤΟΥΣ ΣΤΗΝ ΑΠΟΔΕΙΞΗ ΑΓΟΡΑΣ ΣΑΣ.

Η BESTWAY ΔΕΝ ΕΥΘΥΝΕΤΑΙ ΓΙΑ ΟΙΚΟΝΟΜΙΚΗ ΑΠΩΛΕΙΑ ΛΟΓΩ ΚΟΣΤΟΥΣ ΝΕΡΟΥ Η ΧΗΜΙΚΩΝ. ΜΕ ΤΗΝ ΕΞΑΙΡΕΣΗ ΤΗΣ ΑΝΤΙΚΑΤΑΣΤΑΣΗΣ ΤΟΥ ΠΡΟΪΟΝΤΟΣ, ΤΑ ΑΠΟΤΕΛΕΣΜΑΤΑ ΔΙΑΡΡΟΗΣ ΔΕΝ ΕΙΝΑΙ ΕΥΘΥΝΗ ΤΗΣ BESTWAY. Η BESTWAY ΔΕΝ ΘΑ ΑΝΤΙΚΑΤΑΣΤΗΕΙ ΠΡΟΪΟΝΤΑ ΤΟΥΟΥ ΘΕΩΡΕΙ ΟΤΙ ΕΧΟΥΝ ΑΜΕΛΗΘΕΙ Η ΟΤΙ ΔΕΝ ΕΧΟΥΝ ΧΡΗΣΙΜΟΠΟΙΗΘΕΙ ΣΥΜΦΩΝΑ ΜΕ ΤΙΣ ΟΔΗΓΙΕΣ ΤΟΥ ΕΓΧΕΙΡΙΔΙΟΥ.

**ΠΡΟΣ: ΤΜΗΜΑ ΣΕΡΒΙΣ ΤΗΣ BESTWAY**

**ΗΜΕΡΟΜΗΝΙΑ** \_\_\_\_\_

**ΑΡΙΘΜΟΣ ΚΩΔΙΚΟΥ ΠΕΛΑΤΗ** \_\_\_\_\_

**ΦΑΞ/Ε-MAIL/ΤΗΛ: ΠΑΡΑΚΑΛΟΥΜΕ ΑΝΑΤΡΕΞΕΤΕ ΣΤΗΝ ΧΩΡΑ ΣΑΣ, ΑΝΑΛΟΓΑ ΜΕ ΤΙΣ ΠΛΗΡΟΦΟΡΙΕΣ ΠΟΥ ΘΑ ΒΡΕΙΤΕ ΣΤΟ ΟΠΙΣΘΟΦΥΛΛΟ.**

**ΑΠΑΙΤΟΥΜΕΝΕΣ ΠΛΗΡΟΦΟΡΙΕΣ**

**ΟΝΟΜΑ:** \_\_\_\_\_

**ΔΙΕΥΘΥΝΣΗ:** \_\_\_\_\_

**ΤΑΧ.ΚΩΔΙΚΟΣ:** \_\_\_\_\_

**ΠΟΛΗ:** \_\_\_\_\_

**ΧΩΡΑ:** \_\_\_\_\_

**ΤΗΛΕΦΩΝΟ:** \_\_\_\_\_

**ΚΙΝΗΤΟ:** \_\_\_\_\_

**E-MAIL:** \_\_\_\_\_

**ΦΑΞ:** \_\_\_\_\_

**ΠΑΡΑΚΑΛΟΥΜΕ ΒΑΛΤΕ ΕΝΑ ΣΤΑΥΡΟ ΕΥΚΡΙΝΩΣ ΣΤΟΝ ΚΩΔΙΚΟ ΤΟΥ ΒΙΔΟΥΣ ΣΑΣ:** \_\_\_\_\_

**ΠΑΡΑΚΑΛΟΥΜΕ ΤΣΕΚΑΡΕΤΕ ΚΑΘΑΡΑ ΤΟ ΜΕΓΕΘΟΣ ΠΟΥ ΑΝΤΙΣΤΟΙΧΕΙ ΣΤΗΝ ΠΙΣΙΝΑ ΣΑΣ.**

ΠΙΣΙΝΑ FAST SET™	ΟΒΑΛ ΠΙΣΙΝΑ FAST SET™	ΥΠΕΡΤΕΙΑ ΠΙΣΙΝΑ STEEL PRO™	ΟΡΘΟΓΩΝΙΑ ΥΠΕΡΤΕΙΑ ΠΙΣΙΝΑ	ΠΙΣΙΝΑ <<FLASH>> ΜΕ ΠΛΑΙΣΙΑ	ΑΝΤΛΙΑ ΦΙΛΤΡΟΥ
244ΕΚΚ x 66ΕΚΚ.	549ΕΚΚ x 366ΕΚΚ x 122ΕΚΚ.	244ΕΚΚ x 61ΕΚΚ.	414ΕΚΚ x 216ΕΚΚ x 100ΕΚΚ.	229ΕΚΚ x 160ΕΚΚ x 43ΕΚΚ.	330 ΓΑΛΟΝΙΑ
305ΕΚΚ x 76ΕΚΚ.	610ΕΚΚ x 366ΕΚΚ x 122ΕΚΚ.	305ΕΚΚ x 76ΕΚΚ.	549ΕΚΚ x 274ΕΚΚ x 122ΕΚΚ.	239ΕΚΚ x 160ΕΚΚ x 61ΕΚΚ.	530 ΓΑΛΟΝΙΑ
366ΕΚΚ x 76ΕΚΚ.	732ΕΚΚ x 366ΕΚΚ x 122ΕΚΚ.	366ΕΚΚ x 81ΕΚΚ.	671ΕΚΚ x 396ΕΚΚ x 132ΕΚΚ.	259ΕΚΚ x 180ΕΚΚ x 66ΕΚΚ.	800 ΓΑΛΟΝΙΑ
366ΕΚΚ x 91ΕΚΚ.	853ΕΚΚ x 366ΕΚΚ x 122ΕΚΚ.	366ΕΚΚ x 122ΕΚΚ.		300ΕΚΚ x 201ΕΚΚ x 71ΕΚΚ.	1500 ΓΑΛΟΝΙΑ
457ΕΚΚ x 91ΕΚΚ.		457ΕΚΚ x 91ΕΚΚ.		414ΕΚΚ x 216ΕΚΚ x 79ΕΚΚ.	ΦΙΛΤΡΟ ΑΜΜΟΥ 800 ΓΑΛΟΝΙΩΝ
457ΕΚΚ x 107ΕΚΚ.		457ΕΚΚ x 122ΕΚΚ.			ΦΙΛΤΡΟ ΑΜΜΟΥ 1500 ΓΑΛΟΝΙΩΝ
457ΕΚΚ x 122ΕΚΚ.		549ΕΚΚ x 107ΕΚΚ.			
549ΕΚΚ x 107ΕΚΚ.		549ΕΚΚ x 122ΕΚΚ.			
549ΕΚΚ x 122ΕΚΚ.		549ΕΚΚ x 132ΕΚΚ.			
549ΕΚΚ x 132ΕΚΚ.		244ΕΚΚ x 51ΕΚΚ.			
		356ΕΚΚ x 102ΕΚΚ.			

### ΠΕΡΙΓΡΑΦΗ ΠΡΟΒΛΗΜΑΤΟΣ

- ΥΠΑΡΧΟΥΝ ΣΧΙΣΙΜΑΤΑ / ΔΙΑΡΡΟΕΣ ΣΤΟ ΕΙΔΟΣ
  ΕΛΑΤΤΩΜΑΤΙΚΗ ΣΥΓΚΟΛΛΗΣΗ  
 ΕΛΑΤΤΩΜΑΤΙΚΟΣ ΑΝΩ ΔΑΚΤΥΛΙΟΣ
  ΕΛΑΤΤΩΜΑΤΙΚΗ ΒΑΛΒΙΔΑ ΠΑΡΟΧΕΤΕΥΣΗΣ  
 ΤΟ ΕΙΔΟΣ ΕΙΝΑΙ ΑΤΕΛΕΣ, ΠΟΙΟ ΜΕΡΟΣ ΛΕΙΠΕΙ - ΠΑΡΑΚΑΛΟΥΜΕ ΒΑΛΤΕ ΤΟΝ ΚΩΔΙΚΟ ΠΟΥ ΘΑ ΒΡΕΙΤΕ ΣΤΟ ΕΓΧΕΙΡΙΔΙΟ ΟΔΗΓΙΩΝ

ΑΛΛΑ, ΠΑΡΑΚΑΛΟΥΜΕ ΠΕΡΙΓΡΑΨΤΕ \_\_\_\_\_

ΓΙΑ ΝΑ ΖΗΤΗΣΕΙ ΑΝΤΑΛΛΑΚΤΙΚΑ Ο ΚΑΤΑΝΑΛΩΤΗΣ ΠΡΕΠΕΙ ΝΑ ΜΑΣ ΣΤΕΙΛΕΙ ΕΠΙΣΗΣ ΤΗ ΣΕΛΙΔΑ ΤΟΥ ΕΓΧΕΙΡΙΔΙΟΥ ΜΕ ΕΝΑΝ ΣΤΑΥΡΟ ΔΙΠΛΑ ΣΤΟ ΜΕΡΟΣ ΠΟΥ ΛΕΙΠΕΙ Ή ΕΙΝΑΙ ΕΛΑΤΤΩΜΑΤΙΚΟ.

**ΟΛΕΣ ΟΙ ΠΛΗΡΟΦΟΡΙΕΣ ΠΟΥ ΔΙΝΟΝΤΑΙ ΠΡΕΠΕΙ ΝΑ ΕΙΝΑΙ ΠΛΗΡΕΙΣ ΓΙΑ ΝΑ ΛΑΒΕΤΕ ΤΗΝ ΑΡΩΓΗ ΜΑΣ ΠΡΕΠΕΙ ΕΠΙΣΗΣ ΝΑ ΣΤΕΙΛΕΤΕ ΕΝΑ ΑΝΤΙΓΡΑΦΟ ΤΗΣ ΑΠΟΔΕΙΞΗΣ ΜΑΖΙ ΜΕ ΑΥΤΟ ΤΟ ΦΑΞ ΔΕΝ ΕΙΝΑΙ ΔΥΝΑΤΟΝ ΝΑ ΚΑΛΕΣΕΤΕ ΤΟΝ ΑΡΙΘΜΟ ΧΩΡΙΣ ΧΡΕΩΣΗ ΑΠΟ ΚΙΝΗΤΑ ΤΗΛΕΦΩΝΑ.**

**ΜΠΟΡΕΙΤΕ ΕΠΙΣΗΣ ΝΑ ΕΠΙΣΚΕΦΤΕΙΤΕ ΤΟΝ ΙΣΤΟΤΟΠΟ ΜΑΣ: [www.bestway-service.com](http://www.bestway-service.com)**

# ПРЕДУПРЕЖДЕНИЕ

Безопасность ваших детей полностью зависит от вас! Дети до 5 лет подвергаются наибольшему риску. Позаботьтесь о том, чтобы не было несчастных случаев. Назначайте как минимум одного человека ответственным за безопасность. Если в бассейне купается несколько детей, следите за ними внимательнее. Учите своих детей плавать.

В целях безопасности не устанавливайте бассейн на террасе или балконе.

Лучше всего устанавливать бассейн там, где из него легко сливать воду, не вызывая при этом наводнения.

Не разрешайте детям входить в бассейн и плавать в нем, если за ними не присматривает никто из взрослых, и дети не надели плавательные средства.

Перед тем как войти в бассейн, проверьте температуру воды, побрызгав водой на шею, руки и ноги.

Ни при каких обстоятельствах нельзя прыгать или нырять в бассейн, это может стать причиной серьезной травмы, или даже смерти.

Запрещайте бегать и играть рядом с бассейном.

Собирать бассейн и устанавливать дополнительное оборудование должны только взрослые.

Бассейн необходимо наполнять водой под слабым давлением, чтобы избежать излишнего напряжения полотна бассейна. Bestway не несет ответственность за повреждения бассейна, возникшие по причине его наполнения из машины-водовозки. (Смотри ЧАВО)

Не садитесь, не наклоняйтесь, не садитесь верхом, и не прилагайте давление на надувное верхнее кольцо. Это может привести к разрушению бассейна и разливу воды, что может, в свою очередь, привести к травмам и (или) нанести материальный ущерб.

Не оставляйте игрушки в бассейне или рядом с ним, когда за бассейном никто не следит.

Не купайтесь одни.

Не пользуйтесь бассейном в состоянии алкогольного опьянения, приняв лекарства или наркотики.

Держите химикаты по уходу за бассейном и дополнительное оборудование вдали от детей.

Никогда не добавляйте химикаты в воду, когда в бассейне кто-то есть. Консультируйтесь со специалистом по продаже товаров для бассейнов по поводу правильного применения химикатов.

Всегда поддерживайте чистоту воды в бассейне.

Воду в бассейне надо регулярно проверять, чтобы обеспечить оптимальные показатели кислотности воды (РН) и содержания хлора в течение всего сезона, и сделать использование бассейна приятным и безопасным.

Домашних животных лучше держать подальше от бассейна, чтобы они не могли его поломать.

Окружите бассейн забором, и следите за тем, чтобы калитка была бы постоянно закрыта.

Закрывайте бассейн сверху, когда им никто не пользуется. Если бассейн накрыт крышкой, то через нее невозможно никого увидеть. Полностью снимайте крышку с бассейна, когда им кто-то пользуется.

Следует установить работающий электронный датчик, который будет извещать о том, что к бассейну кто-то подошел.

Однако ни при каких обстоятельствах все эти меры не должны заменять непосредственного наблюдения взрослых за детьми.

Не оставляйте лестницу в бассейне, когда им никто не пользуется. Не забывайте выливать воду из бассейна и складывать его на хранение, когда им никто не пользуется и зимой.

Для бассейнов Bestway применяйте только дополнительное оборудование фирмы Bestway.

Ухаживайте за своим бассейном, чтобы продлить срок его безопасной службы. (Смотри раздел «Обслуживание бассейна»).

Не включайте насос, когда бассейном кто-то пользуется.

Все оборудование следует регулярно осматривать, чтобы своевременно обнаружить износ, коррозию, поломанные части или другие опасности, которые могут причинить травмы.

Не забывайте после купания наносить защиту от солнца.

Невыполнение этих инструкций может причинить материальный ущерб, стать причиной травмы или смерти человека.

## БЕЗОПАСНОСТЬ

Изучите необходимые приемы спасания, особенно спасания детей.

Спасательное оборудование должно находиться рядом с бассейном, а наблюдающие за бассейном взрослые должны полностью уметь им пользоваться.

В состав спасательного оборудования должны входить такие предметы, как (список ими не ограничивается) одобренный службой спасания на водах спасательный круг с привязанной веревкой, и крепкий, прочный спасательный шест длиной не менее 366см (12').

Выпишите на видное место номера служб спасания, включая телефоны:

- Пожарной охраны
- Полиции
- Скорой помощи
- Горячей линии скорой помощи при отравлениях
- Полный домашний адрес

При использовании бассейна держите беспроводной телефон в водозащищенном исполнении рядом с бассейном.

### При несчастном случае:

- Немедленно выгоните всех детей из воды;
- Позвоните в службу скорой помощи и следуйте их советам и инструкциям
- Переоденьте ребенка в сухую одежду

**Сохраняйте эту инструкцию для постоянного использования.**



**Без надлежащего надзора дети будут в опасности.**

Никаких прыжков  
на мелководье!



Никаких ныряний  
на мелководье!



## Подготовка

**ПРИМЕЧАНИЕ:** Бассейн необходимо устанавливать на полностью ровной и горизонтальной поверхности. Не устанавливайте бассейн на наклонных поверхностях и склонах.

- Ознакомьтесь в муниципалитете с действующими правилами, касающимися установки заборов, ограждений, освещения и соблюдения безопасности. Убедитесь в том, что вы выполнили все правила.
- Аккуратно выньте бассейн и принадлежности из коробки. Если в комплекте с бассейном идет лестница, для ее сборки потребуются или крестовая отвертка, или регулируемый гаечный ключ (в комплект поставки не входит).
- Со всех сторон бассейна не должно быть никаких предметов на расстоянии как минимум 122см (4'), для того чтобы ребенок не мог с их помощью забраться в бассейн. Не устанавливайте бассейн прямо под линиями передач и под деревьями. Убедитесь в том, что по участку не проходят подземные трубы, силовые линии и любые кабели.
- Очень важно устанавливать бассейн на твердой, ровной почве. Если бассейн установлен на неровном грунте, это может вызвать разрушение бассейна и разлив воды, что может, в свою очередь, стать причиной травм и (или) нанести материальный ущерб. Установка бассейна на неровном грунте аннулирует гарантию и сервисное обслуживание.
- Не следует подсыпать песок для создания ровной площадки. В случае необходимости следует подкопать землю в нужных местах.
- Не устанавливайте бассейн на подъездных дорожках, площадках с твердым покрытием, деревянном настиле, гравии или асфальте. Почва должна быть достаточно твердой, чтобы противостоять давлению воды. Грязь, песок, мягкий грунт или гудрон для установки бассейна не подходят.
- Площадка должна быть очищена от любых предметов и мусора, камней и веток.

**ПРИМЕЧАНИЕ:** трава или другая растительность под бассейном погибнет и начнет гнить, став причиной дурного запаха, поэтому мы рекомендуем удалить траву с площадки перед установкой бассейна. Избегайте установки бассейна в местах, где растут агрессивные сорняки, потому что они смогут прорасти сквозь подстилку и даже через мягкие стенки бассейна.

• После того как бассейн будет развернут на подстилке на месте его установки, рекомендуется оставить его под солнечными лучами примерно на час или даже больше, чтобы при установке бассейн был более эластичным.

• Если в комплекте имеется насос, его надо устанавливать только после полной сборки бассейна. Не забудьте расположить входной и выходной патрубки по направлению к наружному источнику питания.

**ПРИМЕЧАНИЕ:** Если вы приобрели фильтрующий насос, то на него имеется отдельная инструкция. Она находится в соответствующей коробке.

• При отдельной покупке лестницы для бассейна, убедитесь в том, что она нужного размера.

• Регулярно проверяйте правильность установки лестницы в бассейне.

**ПРИМЕЧАНИЕ:** пользуйтесь лестницей только для того, чтобы входить и выходить из бассейна

## Сборка

Сборка занимает около 10 минут.

**ПРИМЕЧАНИЕ:** Важно собирать бассейн в указанном ниже порядке.

1. Если в комплект бассейна входит подстилка, аккуратно расстелите ее в выбранном месте. Бассейн должен находиться недалеко от розетки переменного тока на 220-240 В, защищенной устройством защитного отключения (УЗО).
2. Расстелите бассейн и убедитесь, что он расстелен правильной стороной вверх. Оставьте его примерно на час под прямыми лучами солнца, для того чтобы он был более эластичным при сборке.
3. Разверните бассейн таким образом, чтобы сливной клапан находился рядом с тем местом, куда вы планируете сливать воду, а клапана насоса были обращены в сторону розетки с УЗО.

**ВНИМАНИЕ:** Не перетаскивайте волоком бассейн по земле, он может порваться об острые предметы. Компания Bestway Inflatables не принимает на себя ответственность за повреждения бассейна по причине неправильного обращения или несоблюдения настоящей инструкции.

**ПРИМЕЧАНИЕ:** Днище (основание) бассейна должно быть правильно уложено (оно должно быть плоским и без морщин).

Для бассейнов размером 549см x 122см (18' x 48"), 549см x 132см (18' x 52") смотрите на следующей странице инструкцию по установке соединительного клапана.

4. Вставьте с внутренней стороны голубую закрывающую пробку в отверстие в стенке бассейна.

5. Надуйте верхнее кольцо бассейна воздушным насосом (в комплект не включается). Проверьте, чтобы после надувания предохранительный клапан был надежно закрыт.

**ВНИМАНИЕ:** Не пользуйтесь воздухом высокого давления, не перекачивайте верхнее кольцо. Оно должно слегка поддаваться на прикосновение руки.

**ПРИМЕЧАНИЕ:** При высокой температуре воздух, расширяясь, может вызвать повреждения. Оставьте ему немного места для расширения. За дополнительной информацией можно заглянуть в раздел Часто задаваемых ВОпросов.

6. Убедитесь в том, что сливной клапан надежно закрыт.

7. Налейте немного воды в бассейн так, чтобы она покрывала дно на 3-5 сантиметров. Когда вода налита, аккуратно расправьте складки дна. Начиная с центра бассейна и двигайтесь к краям по часовой стрелке.

## Сборка соединительного клапана

Для модели бассейна 549см x 122см (18' x 48"), 549см x 132см (18' x 52")

1. Навинтите сетку от мусора (P6168) на фитинг (P6167). (См. рис. 2)
2. Вставьте собранный узел изнутри бассейна через входное отверстие А и выходное отверстие В. (См. рис. 3)  
**ПРИМЕЧАНИЕ:** Убедитесь в том, что прокладка (P6166) правильно установлена по месту с внутренней стороны стенки бассейна.
3. Затяните гайку фитинга (P6165) на собранном узле с помощью гаечного ключа (P6169) снаружи бассейна. (См. рис. 4).
4. Навинтите и затяните руками управляющий клапан (P6162) на собранный узел. (См. рис. 5)  
**ПРИМЕЧАНИЕ:** Убедитесь в том, что прокладка управляющего клапана (P6164) и кольцо (P6163) правильно расположены по месту на управляющем клапане.
5. Дальнейшие инструкции по установке бассейна прочтите в инструкции к бассейну.  
**ПРИМЕЧАНИЯ ПО ЭКСПЛУАТАЦИИ:** Используйте поворотный винт сверху управляющего клапана, чтобы открывать и закрывать клапан. (См. рис. 6)
6. Убедитесь в том, что клапан закрыт.

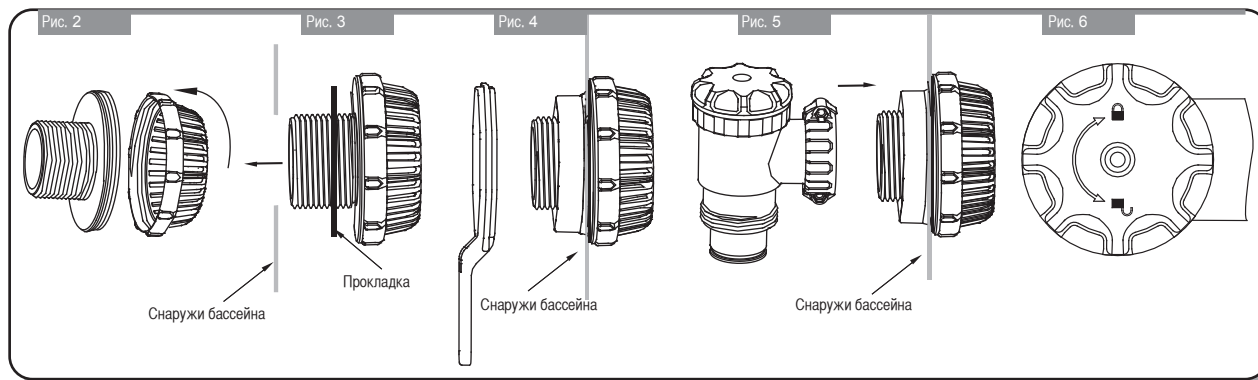
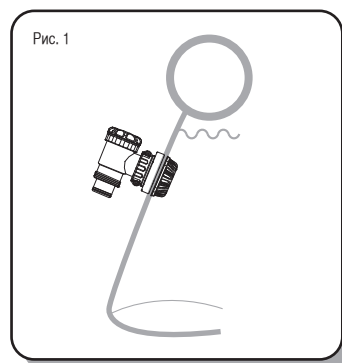

## НАПОЛНЕНИЕ БАССЕЙНА ВОДОЙ

**ВНИМАНИЕ:** Не оставляйте бассейн без внимания, когда он наполняется водой.

**Стенки бассейна поднимаются при его наполнении водой.** (См. рис. 7)

При наполнении водой полотно бассейна должно равномерно распределяться за пределы надувного кольца.

1. Наполните бассейн до сливного клапана.

### СТОП

2. Остановите подачу воды. Убедитесь в том, что бассейн установлен ровно, проверьте, не перетекает ли вода к одному краю. Если бассейн установлен неровно, слейте воду и выровняйте площадку, подкопав землю. Никогда не пытайтесь передвигать бассейн с находящейся в нем водой, можно получить травму или повредить бассейн. (См. рис. 9)

**ПРИМЕЧАНИЕ:** В бассейне может вместиться до xxxхх литров или xxxхх галлонов, что равняется xxxхх фунтам давления. Если одна из стенок бассейна неровная, или на ней выделяется выпуклость, значит, бассейн установлен неровно, стенки могут внезапно порваться, и вода вытечет, что приведет или к травме, или к материальному ущербу.

3. Наполните бассейн до самого нижнего клапана, ведущего к насосу.

### СТОП

4. Остановите подачу воды. Проверьте, надежно ли установлены клапаны.

5. Наполните бассейн водой на 80%, примерно до нижней части надувного кольца, так, чтобы стенки были гладкими и твердыми. НЕ ПЕРЕПОЛНЯЙТЕ бассейн водой, потому что от этого он может разрушиться. Во время сильных дождей, возможно, понадобится отливать часть воды, чтобы сохранить нужный уровень воды в бассейне. (См. рис. 8)

6. Проверьте бассейн на отсутствие протечек по швам и в местах установки клапанов, проверьте подстилку, нет ли на ней явных следов протекающей воды. Не добавляйте химикаты в бассейн, пока вы не убедитесь в отсутствии протечек.

7. В случае протечки, отремонтируйте бассейн с помощью заплатки из комплекта. Дополнительную информацию можно посмотреть в ЧАВО.



Рис. 8



Рис. 9

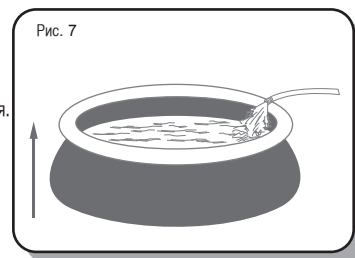

## Обслуживание бассейна

Если вы не придерживаетесь правил ухода за бассейном, вы рискуете жизнью вас и ваших детей.

**ПРИМЕЧАНИЕ:** Фильтрующий насос используется для обеспечения циркуляции воды и фильтрации маленьких частиц, для того чтобы в воде не было взвешенных частичек грязи. Чтобы вода оставалась чистой и здоровой, в нее надо добавлять химикаты.

Чтобы сохранять бассейн в чистоте:

1. Свяжитесь с местным поставщиком для получения информации и покупки химикатов и наборов для поддержания кислотно-щелочного баланса воды. Один из наиболее важных факторов, продлевающих срок службы полотна бассейна, - это постоянное поддержание чистоты воды и соблюдение гигиены. Пожалуйста, строго соблюдайте инструкции профессионалов в отношении обработки воды с помощью химикатов.
2. Поставьте ведро с водой рядом с бассейном, чтобы обмывать ноги перед тем, как войти в бассейн.
3. Закрывайте бассейн сверху, когда им никто не пользуется.
4. Регулярно очищайте бассейн от скопившейся, осевшей на дно, грязи.
5. Меняйте вкладыш фильтра в фильтрующем насосе каждые две недели.
6. Аккуратно протирайте грязь под верхним кольцом с помощью чистой тряпки.
7. Для улучшения качества воды мы предлагаем пользоваться дополнительными приспособлениями от фирмы Bestway, такими как, например, скимеры, наборы по уходу за бассейном. Посетите наш сайт [www.bestway-service.com](http://www.bestway-service.com) или свяжитесь с продавцом бассейна. Будьте аккуратнее с дождевой водой, проверяйте, чтобы уровень воды из-за дождя не превысил норму. Если же это случилось, действуйте соответственно.

**Правильный уход за бассейном продлит срок его службы.**

**ВНИМАНИЕ:** Не включайте насос, когда бассейном кто-то пользуется.

## Ремонт

При повреждении бассейна воспользуйтесь ремонтной заплатой. Смотрите ЧАВО для получения указаний.

## Разборка

1. Отвинтите и снимите крышку сливного клапана с внешней стороны бассейна против часовой стрелки.
2. Подсоедините переходник к шлангу, другой конец шланга протяните туда, куда вы собираетесь сливать воду из бассейна. (Проверьте, какие местные правила по сливу воды могут действовать в вашей местности).
3. Навинтите управляющее кольцо шлангового переходника на сливной клапан по часовой стрелке. Сливной клапан откроется, и вода начнет уходить в канализацию.  
**ВНИМАНИЕ:** Поток воды регулируется управляющим кольцом.
4. Когда вся вода уйдет, свинтите управляющее кольцо, чтобы закрыть клапан.
5. Отсоедините шланг.
6. Навинтите обратно крышку на сливной клапан.
7. Выпустите воздух из верхнего кольца.
8. Просушите бассейн на воздухе.

**ВНИМАНИЕ:** Не оставляйте пустой бассейн на открытом воздухе.

## Хранение

1. Выньте все принадлежности и детали из бассейна и уложите их на хранение в чистом и сухом виде.
2. После того как бассейн полностью высохнет, посыпьте его тальком, чтобы он не слипался, и аккуратно сложите. Если бассейн не полностью высох, возможно возникновение плесени, которая повредит полотно бассейна.
3. Храните полотно бассейна и принадлежности в сухом месте при умеренной температуре в интервале от 5 до 38 °C градусов Цельсия (41° F – 100 градусов по Фаренгейту).



## Часто задаваемые вопросы (ЧАВО)

### 1. Какое основание подходит под бассейн Fast Set?

Можно использовать почти все полностью плоские, прочные, горизонтальные поверхности. Не стоит использовать песок для выравнивания площадки, потому что он может смещаться. Для выравнивания площадки ее надо в нужных местах подкапывать, снимая лишний грунт. Не устанавливайте бассейн на подъездных дорожках, площадках с твердым покрытием, деревянном настиле, гравии или асфальте. Площадка должна быть достаточно твердой, чтобы выдержать вес и давление воды. Грязь, песок, мягкий грунт или гудрон не подойдут. Можно использовать бетонное основание, однако, надо избегать протаскивания бассейна по бетонной поверхности из-за того, что полотно бассейна может протереться. Если бассейн будет установлен на лужайке, рекомендуется сначала на этом месте убрать траву. Погибшая трава станет источником дурного запаха и гнили. Некоторые виды травы могут расти и под бассейном, как и кусты, и растения-сорняки рядом с ним. Обязательно удалите растительность рядом с бассейном. Использование подстилки на землю помогает защитить дно бассейна.

### 2. Как узнать о том, что бассейн установлен на неровной поверхности?

Если бассейн выпучивается с одной стороны, значит, он установлен не на ровной площадке. Очень важно слить воду и перенести бассейн на ровное место. Если бассейн расположен не на ровной площадке, на его швы приходится неравномерное давление, что может привести к их разрыву, разливу воды, который, в свою очередь, может стать причиной материального ущерба, травмы и даже смерти.

Наполняйте бассейн водой, внимательно выполняя все инструкции из руководства пользователя. Это позволит избежать лишнего расхода воды, без труда перенести бассейн, вовремя выровнять неровности площадки, а не тогда, когда бассейн уже полностью наполнен.

### 3. Какое давление рекомендуется для надувания бассейна Fast Set?

Мы рекомендуем использовать воздушный насос Bestway (в набор не входит) или любой другой насос низкого давления при надувании верхнего кольца. Верхнее кольцо полностью надуто, когда оно станет круглым и твердым на ощупь. Обращайте внимание на изменения температуры. Перекаченное кольцо, нагретое на солнце, может лопнуть или порваться на шве; если кольцо слишком твердое на ощупь, лучше выпустить из него немного воздуха. При низкой температуре окружающего воздуха давление в верхнем кольце слегка понизится, и может показаться, что это произошло от утечки воздуха. НЕ ДОБАВЛЯЙТЕ воздух в кольцо, потому что при повышении температуры воздух в кольце опять расширится. **Примечание:** Любое использование воздушного компрессора или насоса высокого давления для надувания кольца запрещается. Компания Bestway Inflatables не отвечает за разрыв воздушного кольца по причине применения воздушного компрессора.

### 4. Можно ли наполнять бассейн водой, используя службы по доставке воды?

Мы рекомендуем для наполнения бассейна водой использовать садовый шланг под низким давлением. Если приходится воспользоваться услугой доставки воды, то сначала лучше наполнить бассейн на один дюйм и расправить все складки дна. Использовать надо только такое техническое средство, которое оснащено регулятором потока воды. Обязательно делайте остановки при заполнении бассейна водой, так как это описано в инструкции пользователя. Компания Bestway не несет ответственности за повреждения бассейнов, возникающие по вине поставщиков воды.

### 5. На какую максимальную высоту можно заполнять бассейн?

Наливайте воду в бассейн до тех пор, пока ее уровень не поднимется на 80% расстояния от дна до надувного кольца. Никогда не пытайтесь заполнять бассейн выше уровня основания кольца. Рекомендуется оставить еще немного места для воды, вытесняемой людьми в бассейне. Возможно, в течение купального сезона придется добавлять воду, потерянную от испарения или активных купальщиков.

### 6. Бассейн протекает, что можно сделать, чтобы его починить?

Чтобы починить дырки, воду из бассейна выливать не надо. Самоклеющиеся подводные ремонтные заплатки можно купить в магазине, где продаются бассейны. Для внешнего ремонта, воспользуйтесь ремонтной заплаткой из комплекта бассейна. Для отверстий внутри бассейна, очистите их изнутри, удалите любое масло и водоросли. Вырежьте круглую заплатку, достаточно большую чтобы закрыть отверстие, и плотно наложите заплатку на стенку бассейна в воде. Для дополнительной надежности вырежьте вторую заплатку и наложите ее с внешней стороны бассейна. Если прокол в основании бассейна, используйте одну заплатку, придавите ее чем-нибудь тяжелым, пока клей не встанет. Если отверстие в верхнем кольце, надуйте его, найдите прокол, отметьте место прокола и нанесите заплатку, плотно ее прижав. После нанесения заплатки немного сдуйте кольцо, чтобы снять с заплатки часть давления. Если кольцо полностью спущено, и бассейн пустой, положите на заплатку груз, чтобы она лучше заклеила прокол. При ремонте с помощью заплатки пустого бассейна, рекомендуется выждать как минимум 12 часов перед тем как наливать воду.

### 7. Где можно купить вкладыши фильтра и как часто их надо менять?

Вкладыши фильтров, подходящие к вашему насосу, можно купить в том же магазине, где был куплен бассейн. Если это не так, то большинство хозяйственных магазинов смогут предложить такой товар. Если не получается купить эти расходные части, позвоните на наш бесплатный номер, и мы поможем найти продавца, торгующего таким товаром неподалеку от вас. Вкладыши следует менять каждые две недели в зависимости от использования бассейна. Проверяйте фильтр каждую неделю и чистите его, промывая струей из шланга, чтобы удалить мусор и посторонние частицы. **Примечание:** Перед проверкой вкладыша фильтра обязательно отключайте насос от электросети. Чтобы купить вкладыш, можно также посетить наш интернет-сайт [www.bestway-service.com](http://www.bestway-service.com).

### 8. Сколько раз в год надо менять воду?

Это зависит от того, насколько интенсивно используется бассейн, насколько тщательно за бассейном ухаживают и поддерживают на должном уровне химический состав воды. Вода может простоять целое лето, если за ней правильно ухаживать. Подробную информацию о том, как применять химикаты, можно получить у местных продавцов химикатов. Они дадут хороший совет на тему, как сохранить чистоту воды в бассейне.

### 9. Нужно ли разбирать бассейн на зиму?

Да. Бассейны, установленные на земле, могут разрушиться под весом льда и снега, их стенки из ПВХ могут пострадать. Рекомендуется разбирать бассейн, когда температура начнет опускаться ниже 8 °C / 45 °F. Бассейн следует хранить в помещении при умеренной температуре в интервале от 5 до 38 градусов Цельсия (41 °F – 100 °F). Храните его подальше от детей, отдельно от химикатов, там, где нет грызунов.

### 10. Бассейн выцветает. Почему?

Чрезмерное применение химикатов может вызвать выцветание внутренней поверхности полотна бассейна. Это явление того же порядка, что и выцветание купальника при постоянном контакте с хлорированной водой.

### 11. Сколько лет прослужит бассейн?

Четко оговоренного срока службы у бассейна нет, однако, при тщательном уходе за бассейном и соблюдении инструкции пользователя можно значительно его продлить. Неправильная установка, использование и уход могут испортить бассейн.

### 12. Рекомендуется ли применение фильтрующего насоса для бассейна Bestway?

Абсолютно! Мы очень рекомендуем использовать фильтрующий насос для поддержания воды бассейна в чистоте.

### 13. Какова самая важная функция фильтрующего насоса?

Самая важная функция фильтрующего насоса – удаление любой грязи из воды с помощью вкладыша фильтра и химикатов, стерилизующих воду.

**Ограниченная гарантия производителя BESTWAY®**

На товар, который вы приобрели, распространяется ограниченная гарантия. фирма <<Bestway>> поддерживает свою гарантию качества и обеспечивает, путем гарантированной замены, качество товара и отсутствие в нем заводских дефектов, а именно протечек.

Для того, чтобы официально предъявить претензию, необходимо заполнить эту гарантийную карточку, после чего выслать её нам с приложением: (1) Ваш чек на покупку (2) Вырежьте сливной клапан, находящийся на стенке бассейна, вместе с номером партии изготовления, расположенным рядом, и приложите их к чеку на покупку.

Фирма <<Bestway>> не отвечает за экономические убытки, вызванные стоимостью воды или химических средств. фирма <<Bestway>> не отвечает за последствия утечки за исключением замены самого изделия. фирма <<Bestway>> не заменяет изделия, с которыми неправильно обращались или которые использовались с нарушением инструкций руководства пользователя.

**КОМУ: BESTWAY SERVICE DEPARTMENT**      **ДАТА** \_\_\_\_\_

**Кодовый Номер Клиента** \_\_\_\_\_

ФАКС/ЭЛ.ПОЧТА/ТЕЛ.: Информация, касающаяся вашей страны, находится на задней крышке.

**Необходимые данные**

**Имя и фамилия:** \_\_\_\_\_

**Адрес:** \_\_\_\_\_

**Почтовый индекс:** \_\_\_\_\_

**Город:** \_\_\_\_\_

**Страна:** \_\_\_\_\_

**Телефон:** \_\_\_\_\_

**Сотовый телефон:** \_\_\_\_\_

**Эл.почта:** \_\_\_\_\_

**Факс:** \_\_\_\_\_

Пожалуйста четко отметьте крестом ваш код товара: \_\_\_\_\_

Пожалуйста, отчетливо перечеркните цифру, указывающую размер вашего бассейна.

	БАСЕЙН FAST SET™	ОВАЛЬНЫЙ БАСЕЙН FAST SET™	КАРКАСНЫЙ БАСЕЙН СТИЛ ПРО™	ПРЯМОУГОЛЬНЫЙ КАРКАСНЫЙ БАСЕЙН	КАРКАСНЫЙ БАСЕЙН SPLASH	ФИЛЬТРУЮЩИЙ НАСОС
	244см x 66см.	549см x 366см x 122см.	244см x 61см.	414см x 216см x 100см.	229см x 160см x 43см.	1250 литров (330 галлонов)
	305см x 76см.	610см x 366см x 122см.	305см x 76см.	549см x 274см x 122см.	239см x 160см x 61см.	2005 литров (530 галлонов)
	366см x 76см.	732см x 366см x 122см.	366см x 81см.	671см x 396см x 132см.	259см x 180см x 66см.	3025 литров (800 галлонов)
	366см x 91см.	853см x 366см x 122см.	366см x 122см.		300см x 201см x 71см.	5678 литров (1500 галлонов)
	457см x 91см.		457см x 91см.		414см x 216см x 79см.	3025 литров (800 галлонов) песчаный фильтр
	457см x 107см.		457см x 122см.			5678 литров (1500 галлонов) песчаный фильтр
	457см x 122см.		549см x 107см.			
	549см x 107см.		549см x 122см.			
	549см x 122см.		549см x 132см.			
	549см x 132см.		244см x 51см.			
			356см x 102см.			

**Описание проблемы**

- Товар рвется / протекает     
  Плохая сварка     
  Плохое верхнее кольцо     
  Неисправный сливной клапан  
 Товар не в комплекте, В комплекте чего-то не хватает – пожалуйста укажите код предмета согласно руководства пользователя  
 Остальных просим описать \_\_\_\_\_

Для ЗАКАЗА ЗАПЧАСТЕЙ ПОКУПАТЕЛЬ ДОЛЖЕН ПРИСЛАТЬ НАМ ТАКЖЕ И СТРАНИЦУ ИНСТРУКЦИИ С КРЕСТОМ, ПОСТАВЛЕННЫМ РЯДОМ С ОТСУТСТВУЮЩЕЙ ИЛИ НЕИСПРАВНОЙ ДЕТАЛЬЮ.

Для того, чтобы получить нашу помощь необходимо заполнить все указанные поля.

Вместе с этим факсом надо также прислать копию квитанции о покупке.

На бесплатный номер нельзя дозвониться с сотового телефона.

**ВЫ МОЖЕТЕ ТАКЖЕ ПОСЕТИТЬ НАШ ВЕБСАЙТ: [www.bestway-service.com](http://www.bestway-service.com).**

# VARNING

Dina barns säkerhet beror helt på dig själv! Barn under 5 år löper den största risken. Var försiktig så att du undviker olyckor. Låt minst en person ta hand om säkerheten. Öka bevakningen om det finns flera personer i poolen. Lär dina barn simma om möjligt. För säkerhets skull ska du inte installera poolen på en terrass/balkong. Kom ihåg att placera poolen på en plats där du lätt kan tömma den för att undvika översvämning. Låt aldrig barn gå i eller vara kvar i poolen eller poolområdet utan en vuxens närvaro eller om de inte har på sig flytvästar. Testa vattentemperaturen innan du går in i poolen genom att stänka vatten på halsen, armarna och benen. Under inga förhållanden får användaren hoppa eller dyka ner i poolen, annars kan allvarliga eller livshotande skador uppstå. Det är förbjudet att springa och spela spel nära poolen. Poolen och tillbehören får endast monteras av kompetenta vuxna. Poolen får endast fyllas med ett vattenflöde med lågt tryck för att förebygga en otillbörlig påfrestning på poolen. Bestway ansvarar inte för skador på poolen på grund av påfyllningen via en vattenlastbil. (Se FAQ) Du ska inte sitta grensle, sätta dig, luta dig eller sätta tryck på den övre rälsen, annars kan poolen falla ihop och svämma över, vilket kan leda till allvarliga personskador och/eller materiella skador. Lämna inte leksaker nära eller i poolen då den är utan tillsyn. Simma inte ensam. Använd inte poolen under påverkan av alkohol, droger eller mediciner. Förvara kemikalier och tillbehör utom räckhåll för barn. Tillsätt aldrig kemikalier i poolen då någon är i den. Konsultera en specialiserad återförsäljare för att garantera en korrekt användning av kemikalier. Håll alltid poolvattnet rent. Poolvattnet bör testas regelbundet för att se till att PH-värdet och klorkoncentrationen i vattnet är optimalt för en säker och behaglig användning under hela årstiden. Husdjur ska hållas på avstånd från poolområdet för att undvika strukturella skador på poolen. Omgärda poolen med ett staket och se till att grinden alltid är stängd. Täck poolen då den inte används. Varken barn eller vuxna kan ss inuti poolen om locket är på. Avlägsna locket då du använder poolen. En fungerande elektronisk enhet bör installeras för att varna dig om någon kommer in i poolområdet. Under inga förhållanden får denna utrustning ersätta en vuxens närvaro. Lämna inte stegen i poolen då poolen är utan tillsyn. Kom ihåg att tömma poolen och förvara den på vintern och då den inte används. Använd endast tillbehör från Bestway till pooler från Bestway. Underhåll din pool korrekt för att öka dess livslängd och garantera en säker användning. (Se avsnittet Underhåll av poolen) Använd inte pumpen medan poolen är igång.



**Barn kan hamna i fara om de inte kontrolleras av en vuxen**

All utrustning måste inspekteras regelbundet för att upptäcka eventuella tecken på försämring, rost, trasiga delar eller andra risker som kan leda till personskador. Kom ihåg att applicera solskydd regelbundet och alltid efter att ha simmat. Om du inte följer dessa anvisningar kan materiella skador, personskador eller dödliga skador uppstå.

## SÄKERHET

Lär dig de nödvändiga räddningsåtgärderna, speciellt dem som gäller räddning av barn. Räddningsutrustning ska finnas i närheten av poolen och en vuxen i närheten måste kunna använda den. Räddningsutrustningen ska inkludera bland annat en livboj med tillhörande rep och en stark räddningsstång på minst 366cm (12').

SOS-nummer inklusive:

- Brand
- Polis
- Ambulans
- Giftcentralen
- Fullständig hemmaadress

Förvara en sladdlös vattentålig telefon nära poolen under användningen.

### Om en olycka inträffar:

- Se till att alla barn kommer ut ur vattnet omedelbart.
- Ring ett SOS-nummer och följ deras anvisningar/råd.
- Byt ut alla blöta kläder mot torra kläder.

Hoppa inte i.  
Vattnet är grunt



Dyk inte.  
Vattnet är grunt



## SPARA DESSA ANVISNINGAR FÖR FRAMTIDA KON- SULTATION

## Förberedelse

**OBS: poolen måste placeras på en helt platt och jämn yta. Installera inte poolen om ytan lutar eller är sned.**

- Kontrollera med din kommun vilka lagar som gäller för avgränsningar, barriärer, belysning och säkerhetskrav samt se till att uppfylla alla gällande lagar.
- Ta försiktigt ut poolen och tillbehören ur kartongen. Om en stege medföljer poolen, behöver du en skruvmejsel eller en justerbar skiftnyckel (medföljer inte) för att utföra monteringen.
- Placera poolen så att det är minst 122cm (4') på alla sidor, så att ett barn inte kan använda ett föremål för att klättra ner i poolen. Installera den inte direkt under kraftledningar eller träd och se till att platsen inte har rör, ledningar eller kablar som löper under marken.
- Det är mycket viktigt att poolen installeras på ett stadigt, jämnt underlag. Om poolen installeras på ett ojämnt underlag, kan den kollapsa och svämma över, vilket kan leda till allvarliga personskador och/eller materiella skador. Installationen på ett ojämnt underlag leder till att garantin och servicekrav annulleras.
- Sand får inte användas för att skapa ett jämnt underlag. Marken får grävas ut vid behov.
- Installera inte poolen på uppfarter, däck, plattformar, grus eller asfalt. Marken ska vara tillräckligt stark för att klara av trycket från vattnet. Lera, sand, mjuk eller lös jord eller tjära passar inte.
- Marken måste vara fri från alla föremål och skräm inklusive stenar och kvistar.

**OBS:** gräsmattan eller vegetationen under poolen dör och ger upphov till dålig lukt och slem. Därför rekommenderar vi dig att avlägsna allt gräs från den plats där poolen ska placeras. Undvik att placera poolen på eller bredvid områden där det växer mycket starkt växande gräs och ogräsarter, eftersom de kan växa rakt igenom markduken eller poolmaterialet.

• Vi rekommenderar dig att låta markduken ligga i solen i en timme efter att ha vikt ut den över markduken så att poolen blir mjukare att installera.

• Om du även har köpt en pump, ska pumpen installeras efter att ha monterat poolen helt. Kom ihåg att rikta in intagen och uttagen mot den utvändiga strömkällan.

**OBS:** Om du även har köpt en filterpump, har denna beståndsdel en separat bruksanvisning. Öppna dess låda och läs bruksanvisningen för ytterligare informationer.

• Om du har köpt en separat stege till din pool, ska du se till att den passar poolstorleken.

• Kontrollera regelbundet att stegen är korrekt monterad.

**OBS:** stegen får endast användas för att gå i och ur poolen.

## Installation

**Monteringen tar cirka 10 minuter.**

**OBS:** det är viktigt att montera poolen i ordningen som visas nedan.

1. Om poolen säljs med en markduk, ska du försiktigt lägga ut den på önskad plats. Se till att poolen befinner sig på lagom avstånd från ett uttag på 220-240 V AC som skyddas av en jordfelsbrytare (RCD = Residual Current Device).
2. Lägg ut poolen och se till att rätt sida är vänd uppåt. Låt den ligga i solen i minst 1 timme så att den blir mjukare att installera.
3. Vänd poolen så att tömningsventilen är nära området där du planerar att låta vattenutsläppet vara och se till att pumpventilerna är vända mot jordfelsbrytaren (RCD).

**VARNING:** dra aldrig poolen på marken för att undvika att den punkteras av vassa föremål. Bestway Inflatables ansvarar inte för skador på poolen om de uppstår på grund av felaktig hantering eller om man inte följer dessa instruktioner.

**OBS:** basen eller undersidan av poolen ska läggas ut korrekt (platt utan veck).

För 549cm x 122cm (18' x 48"), 549cm x 132cm (18' x 52") pooler, se installationen av anslutningsventilen på följande sida.

4. Sätt i den blå proppen i intaget och uttaget på poolväggen från poolens insida.

5. Blås upp poolens övre ring med en luftpump (medföljer inte). Se till att säkerhetsventilen är ordentligt stängd efter uppblåsandet.

**VARNING:** använd inte en luftslang med högt tryck och blås inte upp den övre ringen för mycket. Den ska kännas ganska stel mot handen.

**OBS:** höga temperaturer gör att luften får ringen att expandera och kan leda till skador. Lämna utrymme för expansion. Se FAQ för ytterligare information.

6. Se till att tömningsventilen är ordentligt åtdragen.

7. Håll 1" till 2" vatten i poolen för att täcka golvet. Då poolgolvet är något täckt, ska du släta ut alla veck. Börja i mitten av poolen och arbeta dig medsols utåt.

## Anslutning av ventilgruppen

För poolmodellen 549cm x 122cm (18' x 48"), 549cm x 132cm (18' x 52")

1. Skruva fast skräpskärmen (P6168) på kontakten (P6167). (Se Fig.2)
2. Sätt in den monterade enheten i poolens ingång A och utgång B från poolens insida. (Se Fig.3)  
**OBS:** försäkra dig om att packningen (P6166) är korrekt installerad på den monterade enheten inuti poolens foder.
3. Från poolens utsida, ska du dra åt kontaktmuttern (P6165) på den monterade enheten med skiftnyckeln (P6169). (Se Fig. 4)
4. Dra åt kontrollventilen för hand (P6162) på den monterade enheten. (Se Fig.5)  
**OBS:** kontrollera att både kontrollventilens packning (P6164) och O-ringen (P6163) är korrekt placerade på kontrollventilen.
5. Se poolens bruksanvisning för resten av poolinstallationen.  
**ANMÄRKNING FÖR DRIFTEN:** använd kontrollskruven uppe på kontrollventilen för att öppna och stänga ventilen. (Se Fig.6)
6. Se till att ventilen är stängd.

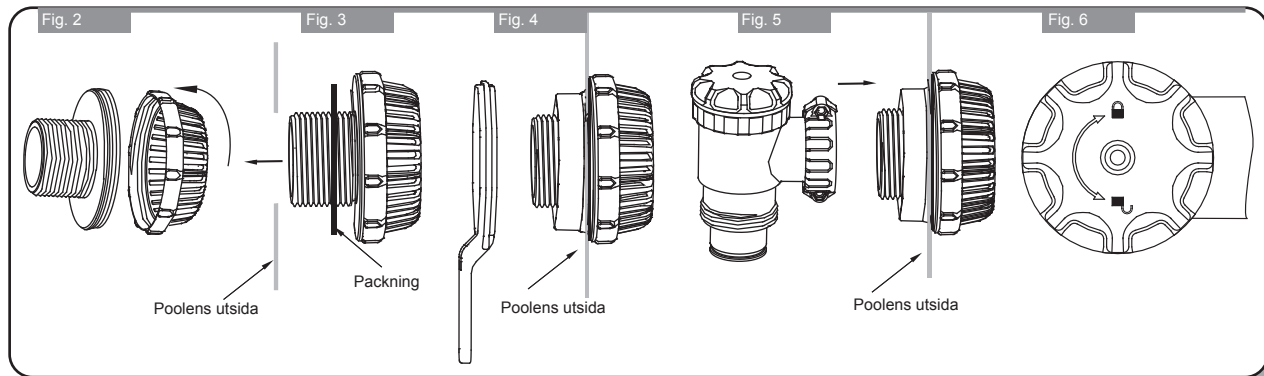
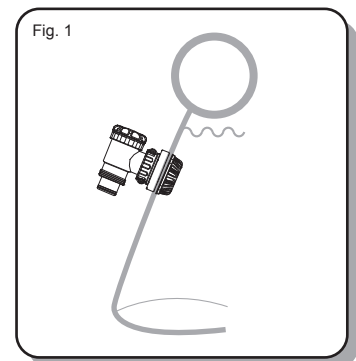

## ATT FYLLA POOLEN MED VATTEN

**OBS:** lämna inte poolen utan tillsyn då den är fylld med vatten.

**Poolväggarna höjer sig då du fyller på med vatten.** (Se Fig. 7)

Poolfodret måste sträckas ut jämnt runt utsidan av den uppblåsbara ringen då du fyller på poolen med vatten.

1. Fyll poolen genom tömningsventilen.

### STOP

2. Stäng av vattnet. Kontrollera att vattnet inte samlas på någon av sidorna för att se till att poolen är jämn. Om poolen inte är jämn ska du tömma ut vattnet och göra marken jämn genom att gräva ut den. Försök aldrig flytta poolen om den innehåller vatten. Annars kan allvarliga personskador eller materiella skador uppstå. (Se Fig. 9)

**OBS:** din pool kan innehålla upp till xxxxx liter / xxxx gallons vilket motsvarar xxxxx pounds tryck.

Om din pool har en utstående sida eller en ojämn sida, är poolen inte jämn. Sidorna kan explodera och vattnet plötsligt tömmas ut vilket kan leda till personskador och/eller materiella skador.

3. Fyll poolen till den lägsta pumpventilen.

### STOP

4. Stäng av vattnet. Kontrollera ventilerna för en säker installation.

5. Fyll poolen tills vattenkapaciteten är 80% upp till undersidan av den uppblåsta ringen på poolen så att sidorna är släta och fasta. FYLL den INTE FÖR MYCKET eftersom det kan göra så att poolen kollapsar. Vid häftiga regnfall kan du behöva tömma ut lite vatten för att se till att nivån är korrekt. (Se Fig. 8)

6. Kontrollera om det finns läckage vid ventilerna eller sömmarna och kontrollera underlagsduken för att upptäcka eventuella ymniga vattenförluster. Tillsätt inga kemikalier innan du gjort detta.

7. Vid läckage, ska du laga poolen med reparationslappen som medföljer. Se FAQ för ytterligare information.

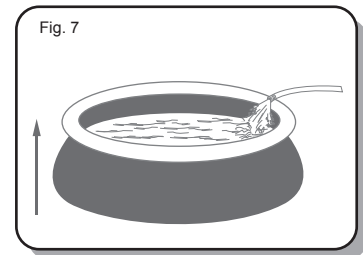

Fig. 8

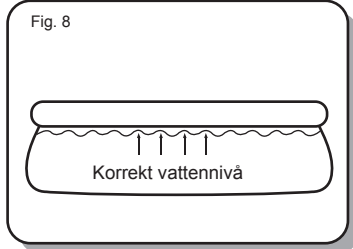
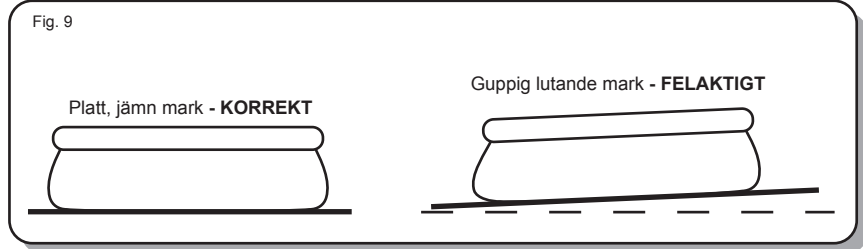

Fig. 9



## Underhåll av poolen

Om du inte följer riktlinjerna för underhåll nedan, kan din hälsa och dina barns hälsa sättas på spel.

**OBS:** filterpumpen används för att cirkulera vattnet och filtrera småpartiklar för att vattnet ska vara fritt från smutspartiklar. För att poolvattnet ska hållas rent och hygieniskt måste du tillsätta kemikalier.

För att hålla poolen ren:

1. Kontakta din lokala butik för pooltillbehör för ytterligare råd om kemikalier och PH-satser. En av de viktigaste faktorerna för att förlänga livslängden på fodret är att se till att vattnet är rent och friskt. Följ anvisningarna från professionella tekniker för vattenbehandling med hjälp av kemikalier.
2. Ha en hink vatten bredvid poolen för att rengöra användarnas fötter innan de kliver i poolen.
3. Täck poolen när den inte används.
4. Skumma poolen regelbundet för att undvika att smuts stannat kvar.
5. Byt filterpatronen i filterpumpen varannan vecka.
6. Avlägsna försiktigt skum under den övre ringen med en ren trasa.
7. För att förbättra vattenkvaliteten föreslår vi att du använder Bestways tillbehör som skumslev, underhållssatser. Besök vår webbplats [www.bestway-service.com](http://www.bestway-service.com) eller kontakta din poolåterförsäljare. Var försiktig vid regn och kontrollera att vattennivån inte överstiger den tillåtna nivån. Om så vore, ska du omedelbart vidta åtgärder.

**Ett korrekt underhåll kan förlänga din pools livslängd.**

**VARNING:** Använd inte pumpen då poolen används.

## Reparation

Om din pool är skadad, använd reparationslappen. Se FAQ för anvisningar.

## Demontering

1. Skruva loss tömningsventilens lock på utsidan av poolen i medsols riktning och avlägsna den.
2. Anslut adaptern till slangens och placera den andra änden av slangens i området där du ska tömma poolen. (Kontrollera de lokala bestämmelserna för tömning).
3. Skruva fast kontrollringen på slangens adapter på tömningsventilen i medsols riktning. Tömningsventilen öppnas och vattnet börjar tömmas ut automatiskt.

**VARNING:** vattenflödet kan kontrolleras med kontrollringen.

4. Efter tömningen, ska du skruva loss kontrollringen för att stänga ventilen.
5. Koppla bort slangens.
6. Skruva på locket på tömningsventilen igen.
7. Ta ur luften ur den övre ringen.
8. Låt poolen lufttorka.

**VARNING:** lämna inte den tömda poolen utomhus.

## Förvaring

1. Avlägsna alla tillbehör och reservdelar till poolen och förvara dem på en ren och torr plats.
2. Då poolen är helt torr, ska du stänka över talk för att förhindra att den klistras ihop. Vik sedan ihop den noga. Om poolen inte är helt torr, kan den mögla och det ska skada fodret.
3. Förvara fodret och tillbehören på en torr plats med en måttlig temperatur mellan 5°C / 41°F och 38°C / 100°F.

## frågor som ofta ställs (FAQ)

### 1. Hur ska ett lämpligt underlag för Fast Set pool vara?

Nästan alla helt platta, stabila och horisontala ytor kan användas. Använd inte sand som nivelleringsmaterial eftersom det tenderar att flytta sig under poolen. Marken ska grävas ut tills den är helt rak. Installera inte poolen på uppfarter, däck, plattformar, grus eller asfalt. Marken ska vara tillräckligt stark för att klara av vikten och trycket av vatten. Lera, sand, mjuka eller lösa solida ytor eller tjära är inte lämpliga. Ett underlag av betong kan användas, men man måste då vara försiktig att inte släpa poolen över ytan, eftersom avskrapningar kan riva upp på materialet. Om poolen ska installeras på en gräsmatta, rekommenderar vi dig att ta bort gräset från området där poolen ska vara, eftersom det kan bli gräsfläckar och lukter/slam kan bildas. Vissa typer av starkt gräs kan växa igenom materialet, precis som aggressiva buskar/växter bredvid poolen. Se till att den närliggande vegetationen klipps vid behov. Använd en markduk för att skydda poolens bas.

### 2. Hur vet jag att min pool står på ojämn mark?

Om din pool verkar stå ut på ena sidan är den inte placerad på jämn mark. Det är viktigt att du tömmer poolen och flyttar den till en jämn yta. Om poolen inte befinner sig på en jämn yta, kommer den att utsättas för påfrestningar vid sömmarna, vilket kan leda till att sömmarna går sönder, vilket i sin tur leder till översvämning, materiella skador och potentiella personskador, även med dödlig utgång.

Fyll på poolen enligt anvisningarna i bruksanvisningen. Detta garanterar att du inte slösas med vatten och att poolen lätt kan flyttas så att marken kan nivelleras i rätt tid och inte då du har fyllt den helt med vatten.

### 3. Hur stort tryck rekommenderas för användning under uppblåsningen av ringen på min Fast Set Pool?

Vi rekommenderar dig att använda Bestways pump (medföljer inte) eller en annan lågtryckspump för att blåsa upp den övre ringen. Den övre ringen är fylld maximalt när den blir rund i formen och är fast att röra vid. Var försiktig vid större temperaturförändringar. En ring som är för hårt uppblåst som uppvärms av solen kan explodera eller ge upphov till läckage i sömmen. Om ringen känns för fast ska du släppa ut lite luft. I kalla temperaturer, förlorar den övre ringen lite tryck. Det kan verka som om ringens luft pyser ut på grund av läckage. Tillför INTE luft eftersom luften inuti expanderar då temperaturen stiger. **Obs:** det är förbjudet att använda luftkompressor eller högtryckspumpen för att blåsa upp ringen. Bestway inflatables ansvarar inte för eventuella explosioner av ringen på grund av användningen av en luftkompressor.

### 4. Kan jag låta fylla min pool med en vattenpost?

Vi rekommenderar dig att använda en trädgårdsslang med lågt tryck för att fylla på din pool. Om det är nödvändigt att använda en vattenpost, är det bäst att fylla poolen med en tum vatten med slangen och först släta ut veck. Använd en vattenpost som kan reglera vattenflödet för att förhindra skador. Försäkra dig om att du stoppar vid varje steg enligt bruksanvisningen för att se till att poolen är jämn. Bestway kommer inte att hållas ansvarig för pooler som skadats eller försvagats av vattenposter.

### 5. Vilken är poolens maximala påfyllningsdjup?

Fyll poolen tills vattnets kapacitet är 80% till den undersidan på den uppblåsta ringen. Försök aldrig fylla poolen bortom basen på ringen. Vi rekommenderar dig att lämna utrymme för vattnets höjning när någon lägger sig i poolen. Du kan behöva fylla på med vatten under årstiden då vattnet avdunstar eller vid normal användning.

### 6. Min pool läcker. Vad gör jag för att åtgärda det?

Poolen behöver inte tömmas för att laga eventuella hål. Självhäftande reparationslappar för reparation under vatten kan köpas från din lokala pool- eller järnaffär. För användning på utsidan, kan du använda den medföljande reparationslappen. För invändiga hål, ska du rengöra hålet på insidan av poolen för att avlägsna rester av olja och alger. Skär ut en cirkel som är tillräckligt stor för att täcka hålet och applicera lappen korrekt på platsen i vattnet. Skär ut en andra lapp och applicera den på poolens utsida för att förstärka den ytterligare. Om hålet är på poolbotten, ska du endast använda en lapp och trycka ned den med ett tungt föremål medan den fäster. Om hålet sitter i den övre ringen, ska du blåsa upp ringen för att lokalisera hålet, markera hålet så att du lätt kan se det och applicera lappen genom att trycka ner den stadigt. Efter att ha applicerat lappen, ska du släppa ut lite luft ur ringen. Om ringen är helt utan luft och poolen är tom, ska du placera en tung vikt på lappen för att hjälpa den fästa. Om du har lagt poolen medan den är tom, rekommenderar vi dig att vänta i minst 12 timmar innan du fyller den med vatten igen.

### 7. Var kan jag köpa filterpatroner och hur ofta bör jag byta dem?

Filterpatroner att installera i filterpumpen bör finnas tillgängliga i affären där du köpte poolen. Annars, finns patroner till filterpumpen att köpa hos de flesta återförsäljare som tillbehör. Om du inte kan hitta patroner, ring vårt gratisnummer för hjälp med att hitta en lokal butik nära dig. Kontrollera filtret varje vecka och rengör det genom att skölja bort skräp och partiklar. **Obs:** se till att pumpen är fränkopplad från elsystemet innan du kontrollerar filterpatronen. Du kan även besöka vår webbplats [www.bestway-service.com](http://www.bestway-service.com) för inköp av patroner.

### 8. Hur många gånger om året bör jag byta vatten?

Det beror på hur ofta poolen används, hur noga du är med att täcka över poolen och hålla kemikalierna rätt balanserade. Om poolen underhålls rätt bör vattnet vara en hel sommar. Kontakta din lokala leverantör av poolkemikalier för detaljerad information om kemikalierna och för råd om hur du bäst bibehåller vattnet rent.

### 9. Behöver jag demontera min pool för vintern?

Ja. Pooler ovanför marknivån kan kollapsa under vikten av is och snö och PVC-väggarna skadas. Vi rekommenderar dig att montera ner poolen när temperaturen är under 8°C / 45°F. Poolen bör förvaras inom hus vid en måttlig temperatur mellan 5°C / 41°F och 38°C / 100°F. Förvara den långt borta från kemikalier och gnagare samt utom räckhåll för barn.

### 10. Min pool håller på att blekna – varför det?

En överdriven användning av kemikalier kan göra så att färgen inuti poolen bleknar. Det är som att en baddräkt bleknar vid upprepad kontakt med vatten som innehåller klor.

### 11. I hur många år håller poolen?

Det finns ingen exakt tidsgräns för hur länge poolen ska vara. Följ anvisningarna i bruksanvisningen och utför all vård, underhåll och förvaring enligt anvisningarna för att öka poolens livslängd. En felaktig installation, användning eller vård kan leda till problem med poolen.

### 12. Rekommenderas användningen av en filterpump med poolen från Bestway?

Absolut! Vi rekommenderar dig varmt att använda en filterpump som kan bibehålla poolvattnet rent.

### 13. Vilka är min filterpumps viktigaste funktioner?

Den viktigaste funktionen för en filterpump är borttagningen av alla sorters orenheter från vattnet med hjälp av en filterpatron och kemiska produkter för sterilisering.

## Begränsad garanti från BESTWAY-tillverkaren

En begränsad garanti medföljer produkten du har köpt. Bestway garanterar att din produkt är fri från fabrikationsfel som leder till läckage, genom en ersättningsgaranti.

För garantikrav, måste du fylla i detta garantikort fullständigt och skicka tillbaka det tillsammans med: 1) Kvittot 2) Skär bort tömningsventilen som sitter på poolväggen tillsammans med produktens lottonummer och kopiera dem på ditt kvitto.

Bestway ansvarar inte för ekonomiska förluster som beror på vatten eller kemikalier. Med undantag av en ersättningsprodukt, är resultaten av läckagen inte Bestways ansvar. Bestway kommer inte att ge ersättning för produkter som anses har använts oansvarigt eller inte enligt bruksanvisningen.

**TILL: BESTWAY SERVICEAVDELNING**

**DATUM** \_\_\_\_\_

**Kundens kodnummer** \_\_\_\_\_

FAX/E-POST/TEL: Se anvisningarna för ditt land som står på baksidan av förpackningen.

### Obligatorisk information

**Namn:** \_\_\_\_\_

**Adress:** \_\_\_\_\_

**Postnummer:** \_\_\_\_\_

**Stad:** \_\_\_\_\_

**Land:** \_\_\_\_\_

**Telefonnummer:** \_\_\_\_\_

**Mobiltelefonnummer:** \_\_\_\_\_

**E-post:** \_\_\_\_\_

**Fax:** \_\_\_\_\_

**Ange tydligt din produkts kodnummer:** \_\_\_\_\_

**Markera tydligt storleken som motsvarar din damms storlek.**

FAST SET™ -POOLER	OVALA FAST SET™ -POOLER	POOLER MED RAM	POOLER MED REKTANGULÄR RAM	POOLER MED STÄNKSKYDDSRAM	FILTERPUMP
244cm x 66cm.	549cm x 366cm x 122cm.	244cm x 61cm.	414cm x 216cm x 100cm.	229cm x 160cm x 43cm.	330 galloner
305cm x 76cm.	610cm x 366cm x 122cm.	305cm x 76cm.	549cm x 274cm x 122cm.	239cm x 160cm x 61cm.	530 galloner
366cm x 76cm.	732cm x 366cm x 122cm.	366cm x 81cm.	671cm x 396cm x 132cm.	259cm x 180cm x 66cm.	800 galloner
366cm x 91cm.	853cm x 366cm x 122cm.	366cm x 122cm.		300cm x 201cm x 71cm.	1500 galloner
457cm x 91cm.		457cm x 91cm.		414cm x 216cm x 79cm.	800 galloners sandfilter
457cm x 107cm.		457cm x 122cm.			1500 galloners sandfilter
457cm x 122cm.		549cm x 107cm.			
549cm x 107cm.		549cm x 122cm.			
549cm x 122cm.		549cm x 132cm.			
549cm x 132cm.		244cm x 51cm.			
		356cm x 102cm.			

### Problembeskrivning

- Produkten droppar/läcker     
  Felaktig svetsning     
  Felaktig övre ring     
  Defekt tömningsventil  
 Delen är ofullständig; vilken del saknas – Ange koden i bruksanvisningen

Annat, vänligen ange \_\_\_\_\_

När kunden efterfrågar reservdelar måste även sidan i manualen skickas med, med ett kryss bredvid den saknade eller felaktiga delen.

**All information du anger behövs för att få assistans av oss.**

**Du ska även sända en kopia på kvittot tillsammans med detta faxmeddelande.**

**Gratisnumret kan inte nås från mobiltelefoner.**

**DU KAN ÄVEN BESÖKA VÅR WEBBPLATS: [www.bestway-service.com](http://www.bestway-service.com)**



# Inflate Your Fun™

## **Bestway (Europe) s.r.l.**

Via Resistenza 5,  
20098 San Giuliano M.se (Mi) - Italy  
Tel: 00 800 111 02 003  
Fax: +39 02 9139 0361  
E-mail: [aftersales@bestway-europe.com](mailto:aftersales@bestway-europe.com)  
[www.bestway-service.com](http://www.bestway-service.com)

## **Austria**

Alois Grabner K.G.  
Bahnhofstr. 32  
A-8714 Kraubath  
Österreich, Austria  
Tel: 00 800 660 041 00  
E-mail: [bestway@grabner-pools.com](mailto:bestway@grabner-pools.com)

## **Belgium**

Tel: 0 800 20 132  
Fax: +32 28080882  
E-mail:  
[belgiumservice@bestway-europe.com](mailto:belgiumservice@bestway-europe.com)

## **Denmark**

Scanditoy A/S  
Hørkær 18, 1.sal  
2730 Herlev, Denmark  
Tel: +45 47 31 48 00  
Fax: +45 47 31 66 08  
E-mail: [denmark@bestway-service.com](mailto:denmark@bestway-service.com)

## **Finland**

Scanditoy Oy  
Kalevantie 35, 20520 Turku  
Box 130  
FI-20101 Turku, FINLAND  
Tel: +35 8 2 436 36 00  
Fax: +35 8 2 4380 550  
E-mail: [finland@bestway-service.com](mailto:finland@bestway-service.com)

## **Bestway France**

Tel: 08 92 707 709 (0.34 € TTC / Minute)  
Fax: 04 89 069 991  
E-mail: [sav@bestway-france.com](mailto:sav@bestway-france.com)

## **Bestway Germany**

Tel: +49 (0) 7531 45 49 180  
Fax: +49 (0) 7531 45 49 181  
E-mail: [kundendienst@bestway-europe.com](mailto:kundendienst@bestway-europe.com)

## **Greece**

Tel: 00 800 391 275 300  
Fax: +39 02 9139 0361  
E-mail: [aftersales@bestway-europe.com](mailto:aftersales@bestway-europe.com)

## **Hungary**

Figyelem!  
Amennyiben a termékkel kapcsolatban minőségi kifogása van, kérjük tárcsázza a helyi tarifával hívható 06-40-204-624-es telefonszámot, ahol a meghibásodott részegység cseréjét intézheti, vagy jelezze e-mail-en a [bestway@aqualing.hu](mailto:bestway@aqualing.hu) címen.  
Kérjük ne vigye vissza a terméket a vásárlás helyszínére!  
A vásárlást igazoló bizonylatot szíveskedjen megőrizni!

## **Bestway Italy**

Tel: 00 800 111 02 003  
(comporre anche i due 0 iniziali)  
Da Cellulari: 199 151 135 (0.10€ / minute)  
Fax: +39 02 9139 0361  
E-mail: [assistenza@bestway-europe.com](mailto:assistenza@bestway-europe.com)

## **The Netherlands**

Tel: 08002378929  
Fax: +31 842290295  
E-mail: [dutchservice@bestway-europe.com](mailto:dutchservice@bestway-europe.com)

## **Norway**

Scanditoy AS  
P.O. Box 13  
Hageveijen 20  
NO-3107 Sem, Norway  
Tel: +47 33 37 88 00  
Fax: +47 33 37 88 80  
E-mail: [norway@bestway-service.com](mailto:norway@bestway-service.com)

## **Poland**

HH Poland S.A.  
UL. Pyskowicka 11,  
41-800 Zabrze Mikulczyce, Poland  
Tel: +48 (0) 32 2718 635/38  
Fax: +48 (0) 32 2738 266/67  
E-mail: [reklamacje@hhpoland.com.pl](mailto:reklamacje@hhpoland.com.pl)

## **Bestway Spain & Portugal**

Edificio Metrovialia  
C/ Cronos 24-26, Bloque 2, Escalera 4, Piso 2, Oficina E-26  
(28037) Madrid, Spain  
**Spain:**  
Tel.: 0034 (0) 917425568  
Fax: 0034 (0) 902602705  
E-Mail: [postventa@bestway-europe.com](mailto:postventa@bestway-europe.com)  
**Portugal:**  
Tel: 900.10.14.02 (Só a partir de linha telefónica fixa)  
Fax: 0034 (0) 902602705  
Email: [assistencia@bestway-service.com](mailto:assistencia@bestway-service.com)

## **Sweden**

Scanditoy AB  
Box 305  
Nordenskiöldsgatan 6  
SE-20123 Malmö, Sweden  
Tel: +46 479 190 00  
Fax: +46 479 193 22  
E-mail: [sweden@bestway-service.com](mailto:sweden@bestway-service.com)

## **Switzerland**

Tel: (+41) 719290000  
Fax: (+41) 719290090  
E-mail address:  
[switzerland@bestway-service.com](mailto:switzerland@bestway-service.com)

## **United Kingdom**

Wilton Bradley Ltd, TQ12 6TL.  
Tel: 0800 612 0457  
Fax: 1626 835736  
E-mail: [aftersales@bestway-uk.com](mailto:aftersales@bestway-uk.com)  
[www.directaftersales.co.uk](http://www.directaftersales.co.uk)

## **Bestway Central & South America Ltda**

Salar de Ascotan 1282, Parque Enea,  
Pudahuel, Santiago, Chile  
Tel: 56 2 365 0315  
Fax: 56 2 365 0323  
E-mail: [info@bestway-southamerica.com](mailto:info@bestway-southamerica.com)

## **Brasil**

Tel: 55 11 3522 7495  
Fax: 55 11 3522 7495  
Email: [brasil@bestway-southamerica.com](mailto:brasil@bestway-southamerica.com)

## **Chile**

Tel: 56 2 365 0315  
E-mail: [info@bestway-southamerica.com](mailto:info@bestway-southamerica.com)

## **Mexico**

Tel: 52 81 8346 3416  
Fax: 52 81 8346 6581  
EMAIL: [mexico@bestway-southamerica.com](mailto:mexico@bestway-southamerica.com)

## **Perú**

Tel: 511 221 5969  
EMAIL: [peru@bestway-southamerica.com](mailto:peru@bestway-southamerica.com)

## **Bestway Inflatables & Material Corp.**

No.3065 Cao An Road, Shanghai, 201812,  
China.  
Tel: 86 21 6913 5588  
Fax: 86 21 5913 8383  
E-mail: [info@bestway-shanghai.com](mailto:info@bestway-shanghai.com)