

FINLUX

télévision couleur

farbfernsehgerät

televisore a colori

32FLD760 (CH)



manuel de l'utilisateur

bedienungsanleitung

manuale d'uso per l'utente

Table des matières

Boutons de la télécommande	28
TV LCD	28
Préparation	29
Précautions de sécurité	29
Avant de mettre en marche votre TV :	31
MARCHE/ARRÊT de la TV	31
Navigation dans le Système de Menu	31
Réglages initiaux	32
Opérations de tous les jours	33
Système de menu IDTV	34
Système de Menu	43
Mode PC	47
Autres Caractéristiques	48
Télétexte	49
Brancher un équipement périphérique	50
Informations	51
Spécifications	52
Appendice A : Modes d'affichages typiques de l'entrée PC	53
Appendice B : Branchement de l'antenne	53
Appendice C : Brancher un équipement périphérique	53
Branchement des équipements périphériques	54

Boutons de la télécommande

- ① Voyants lumineux de mode de sélection
- ② = Veille
- ③ 0-9 = Programme direct
- ④ - / - / +10 = Aucune fonction
- ⑤ P+ = Programme suivant
- ⑥ V-, V+ = Baisser le volume / hausser le volume
- ⑦ M / SETUP - TIME / OPTS = Menu
- ⑧ P<P / RETURN = Programme précédent
- ⑨ ▲, ▼, ►, ◀ = Touches de déplacement
- ⑩ = Télétexte
- ⑪ / DISPLAY / HELP = Info
- ⑫ / REPEAT / LANG. / ▼ = Taille de l'image / Agrandir
- ⑬ Touche bleue / ►► / FAV. = Installation

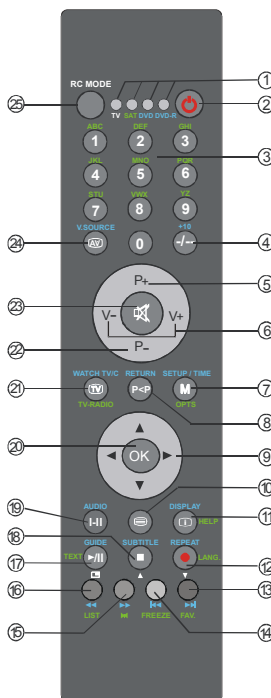

- ⑭ Touche jaune / ◀◀ / FREEZE = Fonction / Langage audio du téléviseur numérique activé/désactivé
- ⑮ Touche verte / ►► / ≡ = Image
- ⑯ Touche rouge / ◀◀ / LIST = Son
- ⑰ ►► / TEXT / = Mix/Aucune fonction
- ⑱ SUBTITLE / / ▲ = Index
- ⑲ I-II / AUDIO / GUIDE = Mono / Stereo / Dual-II
- ⑳ OK = Confirmer/Arrêt sur image
- ㉑ WATCH TV/C- -TV-RADIO = TV/DTV
- ㉒ P- = Programme précédent
- ㉓ = Couper le son
- ㉔ / V.SOURCE = Source externe (TV, DTV, EXT1, EXT2, FAV, HDMI-1, HDMI-2, YPBPR, PC)
- ㉕ **MODE DE SÉLECTION DE LA TÉLÉCOMMANDE**

TV LCD

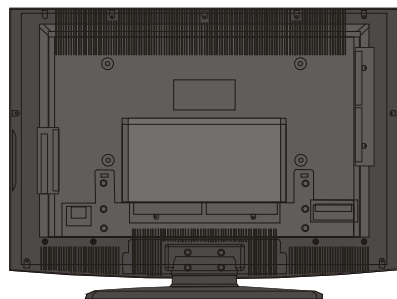
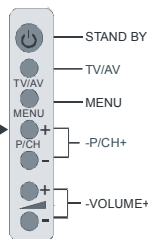
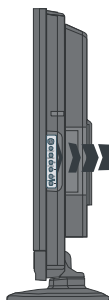

Préparation

Pour une correcte ventilation laissez un espace d'au moins 10 cm autour de l'appareil. Pour éviter des situations dangereuses et peu sûres, ne placez aucun objet sur l'appareil.

Utilisez cet appareil dans un climat modéré.

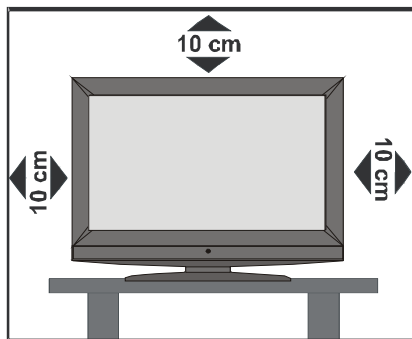

Caractéristiques

- TV LCD couleur avec télécommande
- Télévision numérique complètement intégrée (DVB-T)
- 100 programmes à partir des bandes VHF, UHF ou des chaînes câblées peuvent être préréglées.
- Vous pouvez régler les chaînes câblées.
- Le contrôle de la TV est très facile grâce à son système de menu.
- Elle possède 2 prises Scart (péritel) pour des dispositifs externes (comme un magnétoscope, jeux vidéo, appareil audio, etc.)
- Système de son stéréo (SRS Trusurround XT).
- Fonction complète du Télétexte (1000 pages).
Fastext, TOP text.
- Branchement du casque
- A.P.S. (Système Automatique de Programmation)
- Vous pouvez attribuer un nom à chaque programme.
- Réglage automatique vers l'avant ou vers l'arrière.
- Minuterie sommeil
- Verrouillage
- Le son est automatiquement coupé quand il n'y a aucune transmission.
- Lecture NTSC
- Entrée AV et sont disponibles.
- Elle a un connecteur VGA pour des appareils externes comme un ordinateur.
- Possède deux prises HDMI pour image et son numériques. Cette connexion a aussi été conçue pour recevoir des signaux de Haute Définition.
- AVL (Limiteur Automatique de Volume)

- Quand aucun signal valide est détecté, la TV passe automatiquement au mode veille après 5 minutes.
- PLL (Recherche de Fréquence)
- Entrée PC
- Prêt à brancher pour Windows 9X, ME, 2000, XP
- Sorties de lignes audio

Précautions de sécurité

Lisez attentivement les consignes de sécurité suivantes pour votre propre sécurité.

1. Alimentation électrique

Ce téléviseur ne doit être raccordé qu'à une prise de 220-240 V AC 50 Hz. Assurez-vous que vous avez sélectionné la tension correcte.

2. Cordon d'alimentation

Ne placez pas l'appareil, ni un meuble, etc. sur le cordon d'alimentation (câble d'alimentation) et évitez qu'il se retrouve coincé. Tenez le cordon d'alimentation par la prise. Ne débranchez pas la prise en tirant sur le cordon et ne touchez jamais le cordon d'alimentation avec vos mains si celles-ci sont mouillées, car cela pourrait causer un court-circuit ou une électrocution. Ne nouez jamais le cordon et ne l'attachez pas avec d'autres cordons. Les cordons d'alimentation doivent être placés de façon à ce qu'on ne risque pas de marcher dessus. Un cordon d'alimentation endommagé peut provoquer un incendie ou une électrocution. Quand il est endommagé et doit être remplacé, ceci doit être effectué par un technicien qualifié.

3. Humidité et Eau

N'utilisez pas cet équipement dans un endroit humide et mouillé (évités les salles de bains, l'évier de la cuisine, et la proximité d'une machine à laver). N'exposez pas cet équipement à la pluie ou à l'eau, ce qui présenterait un danger, et ne placez aucun objet rempli d'eau, comme un vase par exemple, sur l'appareil. Évitez toute goutte ou éclaboussure.

Si un objet solide ou liquide tombe sur l'appareil, débranchez le téléviseur et contactez un technicien qualifié faire contrôler l'appareil avant de continuer à l'utiliser.

4. Nettoyage

Avant de procéder au nettoyage, débranchez le téléviseur de la prise murale. N'utilisez pas de liquides ou d'aérosols de nettoyage. Utilisez un chiffon doux et sec.

5. Ventilation

Les fentes et les ouvertures du téléviseur ont été conçues pour la ventilation et assurent un fonctionnement en toute sécurité. Pour éviter une surchauffe, ces ouvertures ne doivent pas être bloquées ou couvertes.

6. Chauffage et flammes

L'appareil ne doit pas être placé à côté des flammes nues ou des sources de chaleur, comme un radiateur. Assurez-vous qu'il n'y ait pas de flammes nues, comme des bougies allumées, posées sur le téléviseur. Les piles ne doivent pas être exposées à une chaleur excessive telle que celle du soleil, du feu ou autre.

7. Tonnerre

En cas d'orage ou d'éclair ou si vous partez en vacances, débranchez le cordon d'alimentation de la prise de courant murale.

8. Pièces de rechange

Lorsque des pièces doivent être changées, assurez-vous que le technicien a utilisé les pièces de rechange spécifiées par le fabricant ou des pièces qui ont les mêmes spécifications que les pièces d'origine. Des changements non autorisés peuvent entraîner un incendie, une électrocution ou d'autres dangers.

9. Assistance

Sollicitez l'assistance d'un technicien spécialisé pour tous les services. Ne retirez aucun couvercle vous-même car vous risquez de provoquer une électrocution.

10. Mise au rebut

Instructions sur l'élimination :

- L'emballage et les éléments qui composent l'emballage sont recyclables et doivent être recyclés. Les matériaux de l'emballage, comme le sac en aluminium doivent être tenus hors de portée des enfants.
- Les piles, même celles ne contenant pas de métal lourd, ne doivent pas être éliminées avec les déchets ménagers. Jetez les piles usagées de façon écologique. Consultez les réglementations légales applicables dans votre région.
- La lampe fluorescente cathodique froide dans l'ÉCRAN LCD contient une petite quantité de mercure. Veuillez respecter les réglementations locales pour la mise au rebut.

11. Débrancher l'appareil

La prise secteur d'alimentation est utilisée comme un dispositif de coupure c'est pourquoi elle doit être en bon état de marche.

12. Une pression excessive du son provenant des écouteurs et hauts-parleurs peut entraîner une perte de l'ouïe.

13. Afin d'éviter des dommages, cet appareil doit être correctement fixé au mur selon les instructions d'installation (si l'option est disponible).

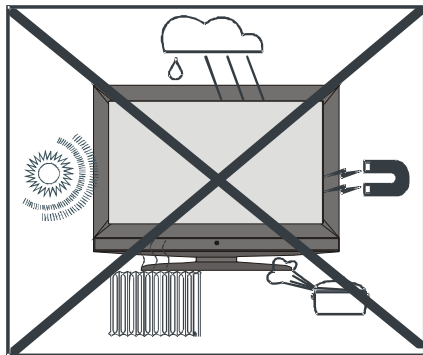

“L'écran LCD est un produit de haute technologie avec près d'un million de transistors qui vous permettent d'obtenir une grande qualité d'image. Il se peut que des pixels non actifs apparaissent sur l'écran comme des points bleus, verts ou rouges fixes. Ceci n'affecte pas la performance de votre produit.”

“NE LAISSEZ PAS VOTRE TV EN VEILLE OU EN MARCHÉ QUAND VOUS SORTEZ DE CHEZ VOUS”



SRS TruSurroundXT est une marque déposée de SRS Labs, Inc.

La technologie TruSurround a été intégrée sous licence de SRS Labs, Inc.

Avant de mettre en marche votre TV :

Alimentation électrique

IMPORTANT : La TV a été conçue pour fonctionner en **230V AC, 50 Hz.**

- Après avoir retiré la TV de l'emballage, attendez un moment pour que la TV atteigne la température ambiante avant de brancher la TV à la prise de courant.

Branchements à la prise d'entrée de l'antenne

- Branchez la prise d'antenne ou la prise du câble TV à l'entrée de l'antenne située à l'arrière de la TV et branchez la prise du câble qui sort de la prise de sortie de la TV située sur ces dispositifs (VCR, DVD etc) aussi à cette prise.

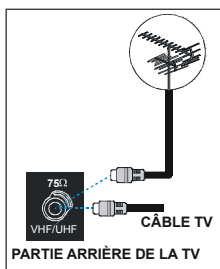

Insérer les piles dans la télécommande

ATTENTION : Les piles de la télécommande sont incluses. Un protecteur en plastique est utilisé pour débrancher les piles afin de ne pas réduire la durée de vie des piles. Retirez le protecteur en plastique avant la première utilisation.

- Retirez le couvercle du compartiment des piles situé dans la partie arrière de la télécommande en poussant doucement et vers le bas à partir de la partie indiquée.
- Insérez deux piles **AAA/R03** ou des piles équivalentes à l'intérieur. Placez les piles dans la position correcte et remplacez le couvercle.

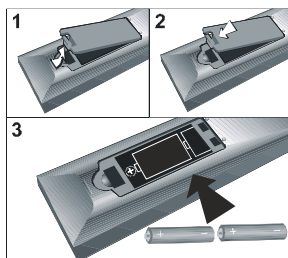

Remarque : Si vous n'utilisez pas l'appareil pendant un certain temps, retirez les piles de la télécommande. Sinon une fuite possible des piles peut endommager la télécommande.

MARCHE/ARRÊT de la TV

Pour mettre en marche la TV :

Pour allumer le téléviseur :

Il existe deux étapes pour allumer votre téléviseur :

- Branchez l'alimentation à une prise de 230V AC 50 Hz. Appuyez sur la touche stand-by. Le téléviseur bascule lui-même en mode veille (option).
- Pour allumer le téléviseur à partir du mode veille, vous pouvez soit :

Appuyez sur une touche numérique de la télécommande ainsi un numéro de programme est sélectionné, ou appuyez sur les touches P/CH ou P/CH+ du téléviseur, ou bien appuyez sur les touches Ch+ or Ch- de la télécommande, ainsi le dernier mode utilisé sera sélectionné.

En procédant ainsi la TV s'allumera.

Pour éteindre la TV :

Appuyez sur la touche stand-by de la télécommande ou sur le téléviseur, ainsi le téléviseur basculera en mode de veille. Pour éteindre complètement le téléviseur, débranchez le cordon d'alimentation de la prise secteur.

Navigation dans le Système de Menu

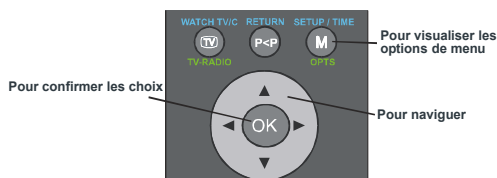

- Appuyez sur **MENU** pour visualiser le menu.
- Appuyez sur le bouton ▼ ou ▲ pour sélectionner un icône. Appuyez sur ► pour plus d'options.
- Utilisez le bouton ▼ ou ▲ pour mettre en surbrillance.
- Appuyez sur le bouton ◀ ou ▶ pour changer les réglages. Appuyez sur le bouton **OK** pour faire le réglage par défaut.
- Pour quitter le menu ou revenir de l'écran de sous-menu, appuyez sur **MENU**.

Ces explications sont disponibles pour la navigation dans tout le Système de Menu. Pour sélectionner les options décrites dans les sections suivantes, consultez "Navigation dans le Système de Menu"

Réglages initiaux

La première fois que vous allumez le téléviseur, la fonction IDTV est activée en premier. Comme c'est la première fois que la fonction IDTV est utilisée, aucune chaîne n'existe en mémoire.

Lorsque vous allumez le téléviseur pour la première fois, le menu de sélection des langues apparaît. Le message "**Bienvenue, Veuillez choisir une langue.**" s'affiche dans toutes les options de langue sur le menu à l'écran.

Sélectionnez la langue de votre choix avec les touches ▲ ou ▼, puis appuyez sur la touche "SELECT". Dans le menu, "Activer la langue" est écrit à côté de OK pour indiquer "Appuyez sur la touche "SELECT" pour sélectionner la langue en surbrillance".

Vous pouvez appuyer sur la touche "INFO" pour obtenir des renseignements concernant l'utilisation de ce menu. Appuyez de nouveau sur "INFO" pour quitter le menu d'aide.

Le Menu Première Installation apparaîtra sur l'écran.

En appuyant sur les boutons ◀ ou ▶ sélectionnez le pays que vous voulez et appuyez sur le bouton "SELECT".

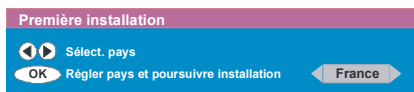

Une fois la première installation terminée, le message suivant apparaît à l'écran.

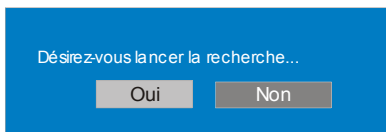

- Pour démarrer la recherche automatique, sélectionnez "Oui", ou bien "Non" pour annuler.
- Pour sélectionner l'option "Oui" ou "Non", mettez la rubrique en surbrillance à l'aide des touches ◀ ou ▶, puis appuyez sur la touche « SELECT ». L'IDTV se règle automatiquement sur les chaînes de transmission selon les normes nationales sélectionnées, pour rechercher les transmissions numériques terrestres en affichant les noms des chaînes trouvées. Ce processus prend quelques minutes. Pour interrompre la recherche, appuyez sur la touche "M" à n'importe quel moment.

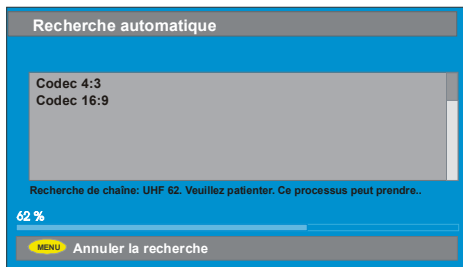

Une fois la **recherche automatique** terminée, le message suivant concernant la recherche de chaînes analogiques apparaît à l'écran. Le téléviseur bascule en mode TV analogique.



Appuyez sur la touche "◀" ou "▶" pour régler la rubrique **Pays**, puis appuyez sur "▼" pour mettre la rubrique "**Langue**" en surbrillance. Utilisez la touche "◀" ou "▶" pour régler la rubrique "**Langue**". Appuyez sur la touche "▲" ou "▼" pour sélectionner la "**Langue texte**" et effectuez les réglages à l'aide des touches "◀" ou "▶". Appuyez sur la touche "OK" pour continuer :

Pour plus d'informations sur ce procédé, consultez la section "**Menu Installation**".

Opérations de tous les jours

Vous pouvez à tout moment appuyer sur la touche "TV" lorsque vous regardez des programmes télévisés, et le téléviseur basculera entre la transmission numérique terrestre et la transmission analogique.

Ruban d'information

- Lorsque vous changez de chaîne à l'aide des touches "P/CH+", "-P/CH" ou les touches numériques, le téléviseur affiche la chaîne avec un ruban d'information en bas de l'écran. Il reste affiché environ trois secondes.

- Ce ruban d'information peut aussi être affiché en appuyant sur la touche "INFO" à tout moment. Appuyez de nouveau sur la touche "INFO" pour enlever le ruban.



Le ruban d'information fournit des renseignements sur la chaîne sélectionnée et sur le programme diffusé.

- Le nom de la chaîne est affiché avec son numéro de liste et une indication de la puissance du signal reçu sur ce canal.

- Les renseignements sur le programme actuel et suivant sont donnés, ainsi que l'heure de début et de fin.

- L'heure actuelle et le nom de la chaîne sont affichés.

Astuce

Toutes les chaînes ne transmettent pas les mêmes données de programme. Si les noms et les horaires des programmes ne sont pas disponibles, le message "Information non disponible" est affiché sur le ruban d'information.

Si la chaîne sélectionnée est verrouillée, vous devez saisir le code d'accès à quatre chiffres pour pouvoir voir cette chaîne.

Entrez le mot de passe

GUIDE ÉLECTRONIQUE DES PROGRAMMES (EPG)

Certaines chaînes, pas toutes, fournissent des informations sur l'événement en cours et le suivant. Veuillez noter que les renseignements sur les événements sont automatiquement mis à jour. Si ces renseignements ne sont pas disponibles, seul le nom de la chaîne et le message "Information non disponible" sont affichés sur le ruban d'information.

- Appuyez sur le bouton "GUIDE" pour accéder au menu EPG.

- Appuyez sur les touches ▲ ou ▼ pour naviguer entre les chaînes et les programmes.

- Appuyez sur les touches ◀ ou ▶ pour naviguer dans la liste des chaînes et des programmes.

- Dans le menu EPG, vous pouvez facilement accéder à l'information d'aide détaillée en appuyant sur la touche "INFO" et refermer la fenêtre en réappuyant sur cette touche.



- Le menu EPG affiche toutes les chaînes. La chaîne actuelle est mise en surbrillance lorsque vous ouvrez le menu EPG. Appuyez sur les touches ▲ ou ▼ pour changer de chaîne. En appuyant également sur les touches ▲ ou ▼, vous faites défiler la liste de chaînes vers le haut ou vers le bas. Appuyez ensuite sur la touche "SELECT" pour regarder la chaîne qui est en surbrillance.

- Si vous mettez un événement en surbrillance, des descriptions de l'événement, brèves et détaillées, l'heure de début et de fin de l'événement actuel sont alors affichées à l'écran.

- Si vous appuyez sur la touche "SELECT" lorsque le prochain événement est sélectionné en surbrillance, un rappel est réglé pour le programme en surbrillance, et un symbole d'horloge apparaît sur la ligne de la chaîne en surbrillance comme le montre l'image suivante illustrant le menu EPG.

Les rappels de programme peuvent être réglés pour vous signaler qu'un programme est sur le point de commencer alors que vous regardez une autre chaîne. Lorsque vous avez créé un rappel de programme, au moment où ce rappel s'effectue, un message vous invite à passer sur la chaîne correspondante.



• En appuyant sur la touche **BLEUE** vous pouvez voir le tableau de programme détaillé des chaînes.

• En appuyant sur la touche **"INFO"** vous accédez facilement à l'information d'aide. Appuyez de nouveau sur **"INFO"** pour quitter le menu d'aide.

En appuyant sur la touche **BLEUE**, le menu EPG suivant apparaît à l'écran.

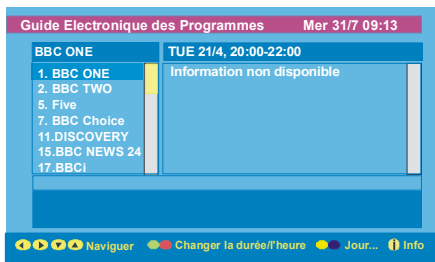

• En appuyant sur la touche **"JAUNE/BLEUE"** vous pouvez avancer/reculer d'un jour dans le tableau.

• En appuyant sur les touche **"VERT/ROUGE"**, vous pouvez changer l'heure de programmation.

• En appuyant sur la touche **"INFO"** vous accédez facilement à l'information d'aide détaillée. Appuyez de nouveau sur **"INFO"** pour quitter le menu d'aide.

Téléchargement des actualisations

Afin de garantir que votre IDTV dispose toujours d'informations actualisées, veillez à ce qu'il soit en mode de veille après utilisation. L'IDTV se met en marche automatiquement tous les jours à 3h00 du matin et recherche les éventuelles actualisations diffusées pour les télécharger automatiquement sur votre IDTV. Cette opération dure environ 30 minutes.

Voir les sous-titres

Avec la diffusion terrestre numérique (DVB-T), certains programmes ont des diffusions avec des sous-titres. Les sous-titres peuvent être visualisés quand vous regardez ces programmes.

• À chaque fois que le bouton VERT est pressé, l'OSD de sélection des sous-titres sera visualisé sur l'écran. Vous pouvez régler les sous-titres sur **ACTIVER** ou **DÉSACTIVER**. Pour les options de langues des sous-

titres, consultez "Définition de la Langue" dans la section "Menu Configuration".

TÉLÉTEXTE

L'utilisation du télétexte et des respectives fonctions sont identiques au système de télétexte analogique. Consultez les explications du "Télétexte Analogique".

Système de menu IDTV

Le menu IDTV peut uniquement être affiché lorsque vous regardez une diffusion numérique terrestre. Appuyez sur la touche **"TV"** pour allumer le mode IDTV lorsque vous êtes en mode analogique.

1. Appuyez sur la touche **"M"**.

Le menu ci-dessous apparaît à l'écran :

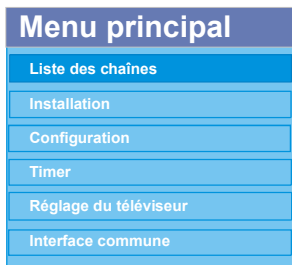

Liste des chaînes

En utilisant les touches **▲** ou **▼** de la télécommande dans le menu principal, assurez-vous que la première rubrique, Liste des chaînes est en surbrillance, puis appuyez sur la touche **"SELECT"** pour afficher la liste des chaînes.

Ce menu permet d'effectuer les opérations suivantes :

1. **Navigation dans la liste complète des chaînes**
2. **Déplacer des chaînes ***
3. **Supprimer des chaînes**
4. **Changer le nom des chaînes**
5. **Ajouter des codes de verrouillage à des chaînes**
6. **Choisir les chaînes préférées**

* Selon la sélection du pays lors de la première installation, l'option **"DÉPLACER"** de la liste des chaînes ne sera pas visible.

La liste des chaînes est la fenêtre à partir de laquelle les chaînes sont gérées.



Navigation dans la liste complète des chaînes

• Appuyez sur les touches ▲ ou ▼ pour sélectionner la chaîne précédente ou suivante.

• Vous pouvez appuyer sur les touches ▲ ou ▼ pour aller en haut ou bas de page.

• Pour regarder une chaîne particulière, sélectionnez-la à l'aide des touches ▲ ou ▼, puis appuyez sur la touche "SELECT" button, et sélectionnez la rubrique "Select" dans le menu Liste des chaînes à l'aide des touches ◀ ou ▶.

Déplacer des chaînes dans la liste des chaînes

• Appuyez sur les touches ▲ ou ▼ pour sélectionner la chaîne à déplacer.

• Appuyez sur les touches ◀ ou ▶ pour sélectionner la rubrique "Déplacer" dans le menu Liste des chaînes.

"Déplacer" est écrit à côté de la rubrique "SELECT" pour indiquer qu'il faut appuyer sur "SELECT" pour déplacer la chaîne en surbrillance vers l'emplacement désiré dans la liste des chaînes.



• Appuyez sur la touche "SELECT", la chaîne sélectionnée apparaît en surbrillance.

• Utilisez les touches ▲ ou ▼ pour sélectionner la nouvelle position de la chaîne et appuyez sur "SELECT" pour déplacer la chaîne à l'emplacement sélectionné, et retournez au menu.

Supprimer des chaînes dans la liste des chaînes

• Appuyez sur les touches ▲ ou ▼ pour sélectionner la chaîne à supprimer.

• Appuyez sur les touches ◀ ou ▶ pour sélectionner la rubrique dans le menu Liste des chaînes.

Dans le menu Liste des chaînes, "Effacer" est inscrit à côté de "SELECT" en bas de l'écran pour vous inviter à appuyer sur la touche "SELECT" afin de supprimer la chaîne en surbrillance dans la liste des chaînes.



Appuyez sur "SELECT" pour supprimer la chaîne en surbrillance de la liste des chaînes. Le message ci-dessous apparaît à l'écran.

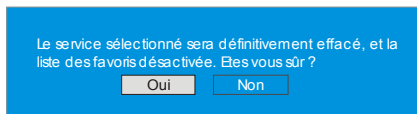

• Appuyez sur les touches ◀ ou ▶ pour sélectionner l'option désirée.

• Si vous appuyez sur la touche "SELECT" alors que "Oui" est en surbrillance, la chaîne en surbrillance est supprimée.

• Si vous sélectionnez "Non", l'opération est annulée.

Changer le nom des chaînes

Pour changer le nom d'une chaîne en particulier, mettez d'abord cette chaîne en surbrillance à l'aide des touches ▲ ou ▼, puis sélectionnez la rubrique

Editer un nom avec les touches ◀ ou ▶. Appuyez sur "SELECT" pour activer la fonction de changement de nom.



En appuyant sur ◀ ou ▶ vous passez au caractère précédent ou suivant. En appuyant sur les touches ▲ ou ▼, vous changez le caractère en surbrillance : par exemple, le « b » devient un « a » ▲ ou ▼ un « c ». En appuyant sur les touches numériques 0 à 9, vous remplacez le caractère en surbrillance par les caractères marqués au-dessus du bouton; ils défilent un par un lorsque vous appuyez sur le bouton.

Appuyez sur la touche "M" pour annuler l'édition ou sur "SELECT" pour mémoriser le nouveau nom.

Ajouter des codes de verrouillage à des chaînes

Le verrouillage de chaîne permet aux parents de sécuriser l'accès aux chaînes grâce à des mots de passe.

Pour verrouiller une chaîne vous devez connaître le mot de passe de contrôle parental (il est réglé sur 0000 en configuration d'usine et ne peut être modifié que dans le **menu de Configuration**).

Mettez ensuite en surbrillance la chaîne à verrouiller avec les touches ▲ ou ▼, et sélectionnez la rubrique "**Verrouiller**" avec les touches ◀ ou ▶. Puis appuyez sur "SELECT" et une fenêtre de saisie de mot de passe s'ouvrira.

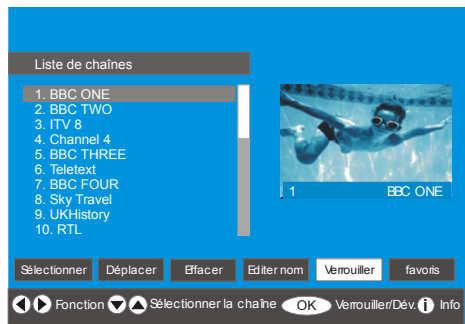

Entrez le mot de passe

Choisir les chaînes préférées

Vous pouvez choisir différentes chaînes comme chaînes préférées afin de ne naviguer que parmi les chaînes préférées. Pour définir une chaîne préférée, mettez en surbrillance la rubrique "**Favoris**" (Préférées) en bas du menu Channel List (Liste des chaînes).

Pour définir une chaîne préférée, mettez en surbrillance la rubrique "**Favoris**" (Préférées) en bas du menu Channel List (Liste des chaînes), puis appuyez sur la touche "**SELECT**" et le menu **Edit Favorite Lists** (Editer une liste de chaînes préférées) apparaîtra à l'écran.

Vous pouvez composer la liste de chaînes préférées avec la Liste 1, Liste 2, Liste 3, Liste 4 or Liste 5.

En utilisant les 5 listes vous pouvez créer des listes selon différentes catégories (sport, musique etc.). Et en activant le numéro de la liste de chaînes préférées souhaitée dans le sous-menu **Mode Favoris** (Mode préféré) du menu de Configuration, seules les chaînes de cette liste sont activées. Le menu de Configuration est accessible à partir du menu principal.

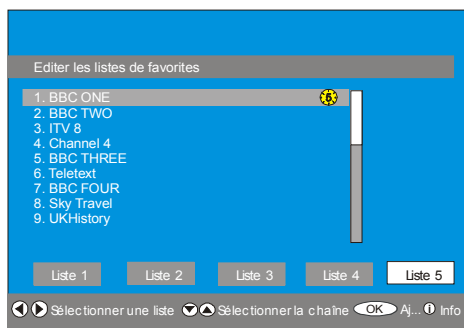

Comment ajouter une chaîne à une liste de chaînes préférées:

- Appuyez sur les touches "▲" / "▼" pour sélectionner la chaîne à ajouter dans la liste des préférées.
- Appuyez sur les touches "◀" / "▶" pour sélectionner le numéro de la liste.
- Appuyez sur la touche "SELECT" et la chaîne en surbrillance sera ajoutée à la liste sélectionnée.

Pour chaque chaîne, un symbole indique à quelle liste de préférées une chaîne appartient (par ex. sur l'image 🌟 ci-dessus, le symbole indique que BBC ONE a été ajoutée à la **Liste 1**).

Pour supprimer une chaîne qui a été ajoutée à une liste de préférées:

- Sélectionnez la chaîne que vous souhaitez supprimer de la liste de préférées;
- Sélectionnez le numéro de la liste dont la chaîne doit être supprimée, puis appuyez sur la touche "**SELECT**". L'icône indiquant le numéro de liste ajoutée disparaît du menu.

NB : Une chaîne peut être ajoutée à plus d'une liste de chaînes préférées.

Pour activer **Favoris** (Préférées), ouvrez le menu de Configuration et sélectionnez le numéro de liste du **Mode Favoris** que vous souhaitez activer en appuyant sur les touches ◀ ou ▶. Pour annuler Favorites (Préférées), réglez le **Mode Favoris** sur Off (Arrêt).

Utilisez la touche bleue pour naviguer entre les chaînes préférées:

Vous pouvez naviguer entre les listes de chaînes préférées en appuyant sur la touche bleue. Chaque fois que vous appuyez sur la touche **BLEUE**, vous pouvez vous déplacer à la suite entre les chaînes préférées qui se trouvent en haut de chaque liste de chaînes préférées.

Lorsqu'une liste de chaînes a été sélectionnée, vous pouvez naviguer parmi les chaînes préférées de cette liste en appuyant sur les touches "P/CH+" ou "P/CH".

Fenêtre d'aide à l'écran avec la touche INFO

Dans tous les menus, vous pouvez appuyer sur la touche "INFO" pour afficher une information d'aide sur les fonctions du menu. Pour le menu Liste des chaînes, le message suivant s'affiche à l'écran.

Appuyer sur le bouton OK de votre télécommande pour sélectionner la chaîne soulignée
MENU pour quitter cet écran

Astuce :

En sélectionnant une rubrique de menu et en appuyant sur la touche "INFO", vous accédez rapidement et facilement à une information sur la rubrique de menu sélectionnée.

Installation

Le menu Installation vous permet essentiellement d'élaborer un **Tableau des chaînes** de la manière la plus efficace possible.

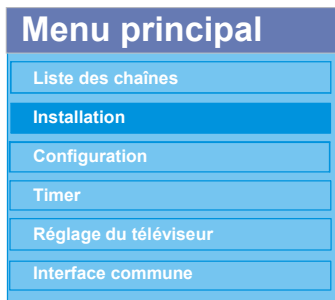

Ce menu comprend les rubriques suivantes :

1. Recherche automatique
2. Recherche manuelle
3. Première installation

Installation

Recherche automatique
Recherche manuelle
Première installation

Recherche automatique :

Démarrez la recherche automatique en appuyant sur la touche "**SELECT**" lorsque la rubrique **Recherche automatique** est en surbrillance.

Le message suivant apparaît à l'écran.

Vérifier la connexion de l'antenne. Désirez-vous lancer la recherche automatique ? La liste...

Oui

Non

Mettez "Oui" ou "Non" en surbrillance à l'aide des touches ◀ ou ▶, puis appuyez sur "SELECT" pour sélectionner.

Si "Oui" a été sélectionné, la recherche automatique démarre.

Si "Non" a été sélectionné, la recherche automatique est annulée.

Une fois la recherche effectuée pour les chaînes numériques, un message vous demandant si vous souhaitez effectuer une recherche des chaînes analogiques s'affiche à l'écran.

Désirez-vous rechercher des chaînes analogiques

Oui

Non

Mettez "Oui" en surbrillance puis appuyez sur "SELECT" pour lancer la recherche des chaînes analogiques. Le menu suivant apparaît à l'écran.



Appuyez sur la touche “◀” ou “▶” pour régler la rubrique **Pays**, puis appuyez sur “▼” pour mettre la rubrique “**Langue**” en surbrillance. Utilisez la touche “◀” ou “▶” pour régler la rubrique “**Langue**”. Appuyez sur la touche “▲” ou “▼” pour sélectionner la “**Langue texte**” et effectuez les réglages à l’aides des touches “◀” ou “▶” Appuyez sur la touche “OK” pour continuer :

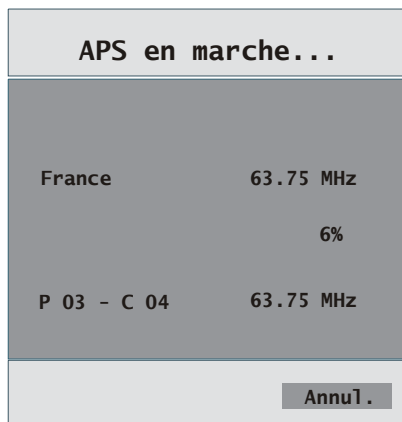

Quand l'APS (Système Automatique de Programmation) est terminé, la liste des programmes est visualisée sur l'écran. Dans la liste de programmes, vous pourrez voir les numéros des programmes et les noms attribués aux programmes.

Vi vous n'êtes pas d'accord avec l'emplacement et / ou les noms des programmes, vous pourrez les changer dans le sous-menu aps dans le menu de réglage.

Tous les services sont recherchés et une liste des chaînes est automatiquement créée.

Toutes les chaînes sont enregistrées de façon ordonnée selon les respectifs numéros de chaînes. Certains services peuvent ne pas apparaître avec le numéro de chaîne correct. Au moment de l'impression, certaines stations n'envoient pas les informations sur le numéro de la chaîne.

Recherche manuelle :

En **Recherche manuelle**, le numéro du multiplex est saisi manuellement et seul ce multiplex sert à la recherche de chaînes. Pour chaque numéro de chaîne valide, la qualité du signal et le nom de réseau sont affichés en bas de l'écran.

Tant en mode manuel qu'automatique, une chaîné déjà répertoriée n'est pas mémorisée une seconde fois, et ce afin d'éviter les redondances de chaînes.

Première installation

Vous pouvez utiliser ce menu pour charger les paramètres par défauts installés dans le récepteur en configuration d'usine.

Pour installer les paramètres d'usine, mettez en surbrillance la rubrique de menu **Première installation** et appuyez sur “SELECT”; il vous sera demandé de confirmer l'effacement de toutes les chaînes et de tous les réglages.

En sélectionnant “Oui” avec la touche “SELECT” lorsque “Oui” est en surbrillance, le tableau de chaînes existant sera effacé.

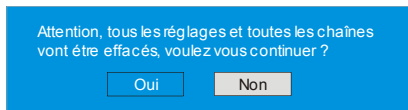

Après le chargement des paramètres d'usine, le menu “**Première installation**” s'affiche.

Le menu de sélection des langues apparaît en premier. En appuyant sur les touches ▲ ou ▼, faites votre choix de langue, et appuyez sur la touche “SELECT” pour activer la sélection.

Une fois la langue sélectionnée, un message s'affiche, vous demandant si vous souhaitez lancer une recherche automatique.

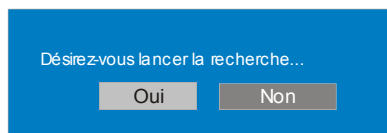

Mettez “**Oui**” en surbrillance à l'aide des touches ◀ ou ▶, puis appuyez sur “SELECT” pour lancer l'installation. Une fois la recherche effectuée pour les chaînes numériques, un message vous demandant si vous souhaitez effectuer une recherche des chaînes analogiques s'affiche à l'écran.

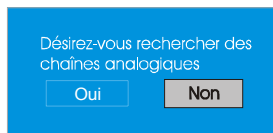

Mettez “**Oui**” en surbrillance à l'aide des touches ◀ ou ▶, puis appuyez sur “SELECT” pour lancer la recherche des chaînes analogiques. Le menu suivant apparaît à l'écran.



Appuyez sur la touche “◀” ou “▶” pour régler la rubrique **Pays**, puis appuyez sur “▼” pour mettre la rubrique “**Langue**” en surbrillance. Utilisez la touche “◀” ou “▶” pour régler la rubrique “**Langue**”. Appuyez sur la touche “▲” ou “▼” pour sélectionner la “**Langue texte**” et effectuez les réglages à l’aides des touches “◀” ou “▶”. Appuyez sur la touche “**OK**” pour continuer .

Configuration

Appuyez sur le bouton “**M**” pour faire apparaître le Menu Principal et deux fois sur le bouton ▼ pour mettre en surbrillance Configuration, et appuyez sur “**SELECT**” pour afficher l’écran du menu Configuration. Appuyez sur le bouton “**M**” pour quitter le menu.

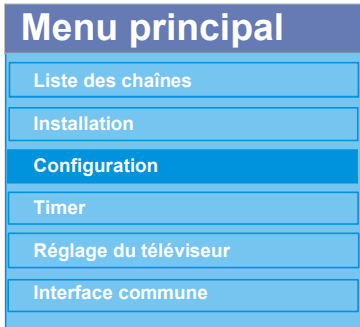

Les diverses fonctions de configuration apparaissent dans la liste, avec une image sur un quart d’écran de l’actuelle chaîne sélectionnée. Vous pouvez sélectionner une fonction en mettant en surbrillance la respective ligne de menu avec les boutons ▲ ou ▼.

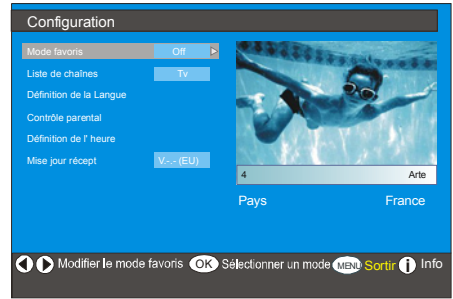

Mode Favoris

Cette fonction active ou désactive le mode de la liste des chaînes favorites.

Utilisez les boutons ◀ ou ▶ pour régler le Mode Favoris sur “Liste 1, Liste 2,..., Liste 5 ou Off (Désactiver)”

En sélectionnant “**Off**” (Désactiver) , le mode de la liste des chaînes favorites est désactivé.

Si le “**Mode Favoris**” est activé en sélectionnant un numéro de la liste des chaînes, dans le mode de fonctionnement normal, en appuyant sur les boutons “**P/CH +**” et “**-P/CH**” vous naviguerez seulement parmi les chaînes définies comme favorites dans la liste des chaînes sélectionnée.

Liste des chaînes

Dans le Menu Configuration, mettez en surbrillance la rubrique **Liste des Chaînes** en appuyant sur les boutons ▲ ou ▼.

Utilisez les boutons ◀ ou ▶ pour régler la **Liste des Chaînes** sur “TV ou Radio”.

Cette fonction permet de naviguer uniquement parmi le type de liste de chaînes sélectionné.

Si “Radio” est défini, vous pouvez naviguer seulement parmi les chaînes Radio de la liste des chaînes en utilisant les boutons “**P/CH +**” ou “**-P/CH**”.

Définition de la Langue

Dans le Menu Configuration, mettez en surbrillance la rubrique Définition de la langue en appuyant sur les boutons ▲ ou ▼. Appuyez sur “**SELECT**” et le sous-menu de Définition de la Langue sera affiché sur l’écran.

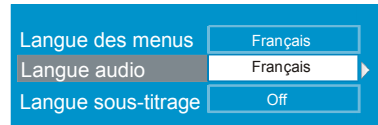

Utilisez les boutons ▲ ou ▼ pour mettre en surbrillance la rubrique du menu que vous voulez régler.

Langue des menus

La **Langue des menus** détermine la langue du menu sur l'écran.

Utilisez les boutons ◀ ou ▶ pour régler la Langue des menus.

Langue audio

Les chaînes TV terrestres numériques peuvent diffuser simultanément des pistes de son dans plus d'une langue. Cette fonction sélectionne la langue avec laquelle vous allez écouter la piste de son quand vous passez à une chaîne avec plusieurs pistes de son.

Utilisez les boutons ◀ ou ▶ pour naviguer dans les options de langue.

Chaque fois que le bouton JAUNE est appuyé, la sélection Langage OSD s'affiche à l'écran.

Langue du sous-titre

Les chaînes TV terrestres numériques peuvent être diffusées avec les sous-titres sur l'écran pour les personnes qui ont des problèmes d'audition. Cette fonction sélectionne la langue de sous-titre désirée et active la visualisation automatique des sous-titres quand il y a une information de sous-titre diffusée.

Utilisez les boutons ◀ ou ▶ pour naviguer entre "Off" (Désactiver) et les options de langue.

Contrôle parental

Certaines chaînes diffusent des émissions que vous voulez rendre inaccessibles aux plus jeunes membres de la famille. Une chaîne peut être "verrouillée" de manière à ce qu'elle ne puisse pas être regardée sans d'abord saisir un code d'accès de quatre chiffres. Ainsi, vous pouvez verrouiller les chaînes qui ne sont pas adaptées aux plus jeunes spectateurs.

Cette fonction permet d'activer ou de désactiver le système de protection de menu et vous permet de changer de code d'accès. Fonction de verrouillage de chaîne et de menu.

Utilisez les touches ▲ et ▼ pour sélectionner Parental Settings (Contrôle parental). Appuyez sur "SELECT" pour accéder au menu Parental Settings (Contrôle parental). Un message demandant le code de verrouillage s'affiche.

Entrez le mot de passe

Il n'existe initialement qu'un seul code, réglé sur « 0000 ». Saisissez le code de verrouillage. Si vous saisissez un mauvais code, le message suivant apparaît à l'écran.

mot de passe erroné

S'il est correct, c'est le menu de contrôle parental qui s'affiche, avec les options suivantes :

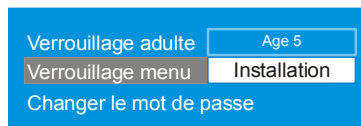

Utilisez les touches ▲ et ▼ pour sélectionner la rubrique de menu que vous souhaitez régler.

Verrouillage adulte:

Utilisez les touches ◀ et ▶ pour régler la rubrique Verrouillage adulte sur "Off (Arrêt), Age 4, Age 5.....Age17 ou Age 18".

Verrouillage menu :

Vous pouvez régler/réinitialiser le verrouillage menu principal ou du menu d'installation pour en restreindre l'accessibilité. Si le verrouillage menu est désactivé, l'accès au système de menus se fait librement.

Off: Aucun menu n'est verrouillé.

Menu principal: Le menu principal n'est accessible qu'en saisissant le bon code d'accès. Ainsi il est impossible d'ajouter, de supprimer, de renommer et de déplacer les chaînes ou de régler les minuteries.

Installation : Le menu d'installation est verrouillé afin que l'utilisateur ne puisse pas ajouter de chaînes.

Les changements seront appliqués lorsque vous aurez quitté le menu de configuration.

Choisir le code d'accès :

C'est dans ce menu également que vous pourrez choisir le code d'accès et régler/changer le mode de contrôle parental.

Définition de l'heure

Dans le Menu Configuration, mettez en surbrillance la rubrique Définition de l'heure en appuyant sur les boutons ▲ ou ▼. Appuyez sur "SELECT" et le sous-menu de Définition de l'heure sera affiché sur l'écran.

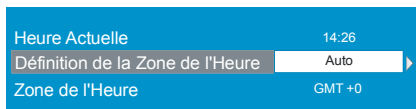

Utilisez les boutons ▲ ou ▼ pour mettre en surbrillance la Zone de l'Heure. La Zone de l'Heure est réglée en utilisant les boutons ◀ ou ▶. Elle peut être réglée sur AUTO ou MANUEL. Quand AUTO est sélectionné, les options Heure Actuelle et Zone de l'Heure ne seront pas disponibles.

Si l'option MANUEL est sélectionnée dans la définition de la zone de l'heure, la zone de l'heure peut être altérée.

- En appuyant sur les boutons ▲ ou ▼ sélectionnez la zone de l'heure. Utilisez les boutons ◀ ou ▶ pour changer la Zone de l'Heure entre GMT-12 ou GMT+12. L'Heure Actuelle située en haut de la liste de menu changera selon la zone d'heure sélectionnée.

Mise jour récept

La mise à niveau de l'IDTV peut se faire en ouvrant le menu principal puis le menu de configuration.



Dans le menu de configuration, sélectionnez la rubrique "Mise jour récept" à l'aide des touches ▲ ou ▼, puis appuyez sur la touche "SELECT" pour lancer la mise à niveau. Le message suivant apparaît à l'écran.

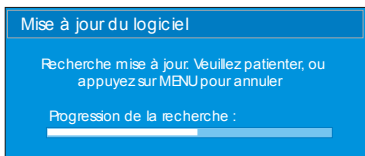

Une fois la recherche terminée, le message "Recherche mise à jour achevée. Aucun nouveau logiciel trouvé." s'affiche à l'écran si le système n'a pas détecté de nouveau logiciel.

Timer

Ouvrez le menu principal en appuyant sur la touche "M". Sélectionnez la ligne **Timer** en appuyant sur les touches ▲ ou ▼, puis appuyez sur la touche "SELECT" pour afficher le menu Timer.

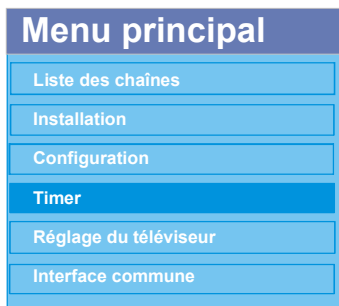

Vous pouvez régler jusqu'à cinq événements pro-

grammés séparés, et chacun d'eux sera affiché dans la fenêtre Programme Timers (Minuteries programmées), avec le numéro de l'événement, la chaîne sélectionnée, l'heure de début et de fin, la date et le mode, que l'événement soit activé (et sera activé) ou non.

Timer					
N°	nom de chaîne	Début	Fin	Date	Mode
1.	ITV 1	20:00	21:00	12/05/2005	Désactivé
2.	BBC ONE	00:00	00:00	01/01/2005	Désactivé
3.	BBC ONE	00:00	00:00	01/01/2005	Désactivé
4.	BBC ONE	00:00	00:00	01/01/2005	Désactivé
5.	BBC ONE	00:00	00:00	01/01/2005	Désactivé
6.	BBC ONE	00:00	00:00	01/01/2005	Désactivé

10:42
04/07/2005

◀ Déplacer/modifier ▶ Sortir ◂ Editer timer ⓘ Info

• Pour programmer un événement, appuyez sur les touches ▲ ou ▼, puis appuyez sur "SELECT" pour afficher la fenêtre de saisie de la minuterie.

Type:	TV
Nom:	3. ITV
Début:	00:00
Fin:	00:00
Date:	03/06/2005
Mode:	Une seule fois

• Vous pouvez ensuite régler ici les six paramètres pour le type de chaîne, le nom de chaîne, l'heure de début, l'heure de fin, la date et le mode de fréquence. Déplacez-vous entre les différents paramètres de réglage avec les touches ▲ ou ▼.

• Appuyez sur les touches ◀ ou ▶ pour régler le type de chaîne. Seul le type de chaîne sélectionné s'affichera.

• Appuyez sur les touches ◀ ou ▶ pour choisir la chaîne qui diffuse l'émission.

• L'heure de début, de fin, et la date se règlent à l'aide des touches numériques de la télécommande au format 24 heures.

• Le mode de fréquence détermine si cet événement doit être répété **Une seule fois, Tous les jours, ou Toutes les semaines**, que vous réglez à l'aide des touches ◀ ou ▶.

Astuce
Si un chiffre invalide est saisi pour l'heure de début et de fin, le message « L'heure choisie est invalide » apparaît dans le menu.

Réglage du téléviseur

Utilisez cette rubrique pour parcourir les différentes fonctions du téléviseur.

La fenêtre de configuration de TV numérique est accessible par le menu principal. Appuyez sur la touche "M" pour accéder au menu principal, puis utilisez les touches ▲ ou ▼ pour sélectionner "**Réglage du téléviseur**". Appuyez sur la touche "SELECT" pour afficher la fenêtre de configuration du téléviseur.

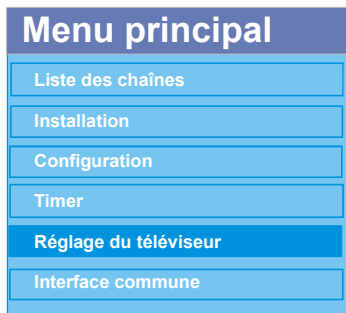

Pour plus de détails, voir le paragraphe **Système de menu en TV analogique**.

Interface commune

• Appuyez sur la touche "M" pour accéder au menu principal, puis utilisez les touches ▲ ou ▼ pour sélectionner la ligne "**Interface commune**", et appuyez sur "SELECT".

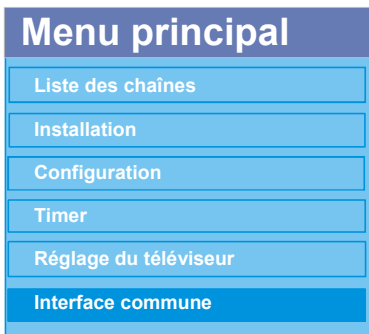

Pour voir les chaînes payantes de la diffusion numérique terrestre, vous devez être abonné(e) à un fournisseur de chaînes payantes.

En vous abonnant, vous recevrez un Conditional Access Module (CAM) et votre carte d'abonnement à insérer dans le téléviseur de la manière qui suit.

- 1. Eteignez le téléviseur et débranchez-le.**
- 2. Insérez le CAM puis la carte d'abonnement dans la fente située sur le terminal à gauche du téléviseur (vue de devant).**

- Le CAM doit être correctement inséré, il ne rentre pas entièrement s'il est dans le mauvais sens. Le CAM ou le terminal du téléviseur peuvent être endommagés si vous forcez l'insertion du CAM.

- 3. Branchez le téléviseur à la prise d'alimentation, allumez-le, attendez un instant jusqu'à ce que la carte s'active.**

- Certains CAM nécessitent l'installation suivante. Veuillez régler le CAM en choisissant le menu IDTV, la rubrique Common Interface (Interface commune) puis en appuyant sur "SELECT". (le menu d'installation CAM ne s'affiche pas s'il n'est pas nécessaire.)

Systeme de Menu

Menu Image

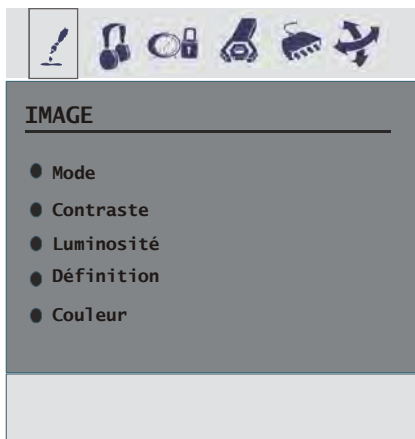

Dans le menu image, si les modes PC, YpbPr ou HDMI sont sélectionnés, l'information de résolution sera visualisée en bas de l'écran de menu.

Mode

En appuyant sur le bouton ▲ / ▼, sélectionnez **Mode**. Appuyez sur le bouton ◀ / ▶ pour sélectionner une de ces options. **Cinéma, Dynamique et Naturel**.

Contraste/Luminosité/Définition/Couleur/Teinte

En appuyant sur le bouton ▲ / ▼, sélectionnez l'option désirée.

Appuyez sur le bouton ◀ / ▶ pour régler le niveau.

Remarque : *Teinte (Hue) est visualisé dans le menu image quand la TV reçoit un signal NTSC.*

Température de Couleur

- En appuyant sur le bouton ▲ / ▼, sélectionnez **Temp. Couleur**.
- Appuyez sur le bouton ◀ / ▶ pour sélectionner une de ces options : **Froide, Normale et Chaud**.

Réduction de Bruit

En appuyant sur le bouton ▲ / ▼, sélectionnez **Réduction de Bruit**. Appuyez sur le bouton ◀ / ▶ pour sélectionner une de ces options : **Faible, Medium Haut ou Arrêt**.

Mode Film

Les films sont enregistrés avec un nombre différent d'images par seconde pour les programmes TV normaux.

En appuyant sur le bouton ▲ / ▼, sélectionnez Mode Film.

Appuyez sur le bouton ◀ / ▶ pour régler cette fonction sur Marche ou Arrêt. Activez cette fonction quand

vous regardez des scènes de films avec des mouvements rapides.

Peigne 3D (3D Comb)

Le filtre Peigne 3D est utilisé pour améliorer les transitions de couleur et la qualité de couleur des images.

Appuyez sur la touche ▲ / ▼ pour sélectionner Peigne 3D (3D Comb). Appuyez sur la touche ◀ / ▶ pour activer (On) ou désactiver (Off) cette fonction.

NB : La fonction Peigne 3D ne fonctionne pas en mode d'image NATUREL (NATURAL).

Zoom Image

En appuyant sur le bouton ▲ / ▼, sélectionnez **Zoom Image**. Utilisez les boutons ◀ / ▶ ou pour changer le zoom d'image sur **Automatique, 4:3, Panoramique, 14:9 Zoom, Cinéma, Sous-titres ou Zoom**.

Réinitialisation

En appuyant sur le bouton ▲ / ▼, sélectionnez **Réinitialisation**. Appuyez sur le bouton ▶ ou "OK" pour réinitialiser les paramètres initiaux des modes d'image.

Mémorisation

- En appuyant sur le bouton ▲ / ▼, sélectionnez **Mémorisation**.
- Appuyez sur le bouton ▶ ou "OK" pour mémoriser les réglages. "Enregistré" apparaîtra sur l'écran.

Menu Son

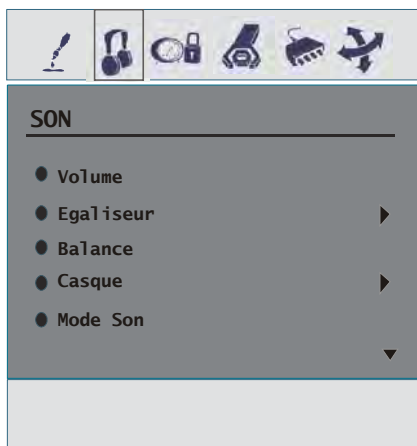

Volume

En appuyant sur ▲ / ▼ ou sélectionnez **Volume**. Appuyez sur le bouton ◀ / ▶ pour changer le niveau de Volume.

Egaliseur

En appuyant sur ▲ / ▼ sélectionnez **Égaliseur**. Appuyez sur le bouton ◀ / ▶ pour changer le réglage de l'Égaliseur. Dans le menu égaliseur, le mode peut

être réglé sur **Pop, Rock, Jazz, Plat, Classique ou Utilisateur**. Sélectionnez la fréquence désirée avec le bouton ▲ / ▼ et augmentez ou réduisez le gain de fréquence en appuyant sur le bouton ◀ / ▶.

Remarque : Les réglages du menu *Egaliseur* peuvent être modifiés seulement quand le Mode *Égaliseur* est *Utilisateur*.

Balance

En appuyant sur ▲ / ▼ sélectionnez **Balance**. Appuyez sur le bouton ◀ / ▶ pour changer le niveau de la balance. Le niveau de la balance peut être réglé entre -32 et 32.

Casque

En appuyant sur le bouton ▲ / ▼, sélectionnez Casque. Appuyez sur le bouton ▶ pour entrer dans le menu casque.

Volume

En appuyant sur le bouton ▲ / ▼, sélectionnez Volume. Appuyez sur le bouton ▶ pour augmenter le niveau de volume du casque. Appuyez sur le bouton ◀ pour diminuer le niveau de volume du casque. Le niveau de volume du casque peut être réglé entre 0 et 63.

Mode Son

En appuyant sur le bouton ▲ / ▼, sélectionnez Mode Son. Appuyez sur le bouton ou ◀ / ▶ pour changer le mode son.

Le mode son est utilisé pour identifier le mode son du casque et peut être réglé sur mono, stéréo, dual I ou dual II selon la transmission.

Balance

En appuyant sur ▲ / ▼ sélectionnez Balance. Appuyez sur le bouton ▶ pour augmenter la balance vers la droite. Appuyez sur le bouton ◀ pour réduire la balance vers la gauche. Le niveau de balance peut être réglé entre -32 et +31.

Appuyez sur le bouton "M" pour revenir au menu antérieur.

Mode Son

En appuyant sur le bouton ▲ / ▼, sélectionnez **Mode Son**. Appuyez sur le bouton ◀ / ▶ pour sélectionner le mode Mono, Stéréo, Dual I ou Dual II, si la chaîne sélectionnée accepte ce mode.

AVL

En appuyant sur ▲ / ▼ sélectionnez **AVL**. Appuyez sur le bouton ◀ / ▶ pour activer ou désactiver cette fonction.

Effet

En appuyant sur ▲ / ▼ sélectionnez **Effet**. Appuyez sur le bouton ◀ / ▶ pour activer ou désactiver cette fonction.

Grave Dynamique

Le Grave Dynamique est utilisé pour augmenter l'effet des graves de la TV.

En appuyant sur le bouton ▲ / ▼, sélectionnez Grave Dynamique. En appuyant sur le bouton ◀ / ▶ ou vous pouvez régler le Grave Dynamique sur Faible, Haut ou Arrêt. Il n'est pas recommandé la sélection de Haut si vous écoutez des niveaux de son hauts.

SRS TruSurr XT

Sélectionnez **SRS TruSurr XT** en appuyant sur ▲ / ▼. Activez (On) ou désactivez (Off) la fonction **SRS TruSurr XT** en appuyant sur la touche ◀ / ▶.

NB : Lorsque la fonction **SRS TruSurr XT** est activée, les options **Égaliseur (Equalizer)**, **Effet (Effect)** et **Virtual Dolby** ne sont pas disponibles dans le Menu Son (Sound Menu).

Mémorisation

- En appuyant sur le bouton ▲ / ▼, sélectionnez **Mémorisation**.
- Appuyez sur le bouton ▶ ou "OK" pour mémoriser les réglages. "Enregistres" apparaîtra sur l'écran.

Menu Fonction



Minuterie Sommeil

En appuyant sur ▲ / ▼ sélectionnez "Minuterie Sommeil". Appuyez sur le bouton ◀ / ▶ pour régler la minuterie sommeil.

La minuterie sommeil peut être programmée pendant et 120 minutes avec des étapes de 10 minutes.

Verrouillage

En appuyant sur ▲ / ▼ sélectionnez **Verrouillage**. Appuyez sur le bouton ◀ / ▶ pour activer ou désactiver

le Verrouillage. Quand activer est sélectionné, la TV peut être contrôlée à l'aide de la télécommande uniquement. Dans ce cas les boutons du panneau de contrôle ne fonctionneront pas. Si un de ces boutons est pressé "Verrouillage en marche" sera affiché sur l'écran.

Langue

En appuyant sur le bouton ▲ / ▼, sélectionnez **Langue**. Utilisez le bouton ◀ / ▶ pour sélectionner la langue.

Sortie EXT2

En appuyant sur ▲ / ▼, sélectionnez **Sortie EXT2**. Utilisez le bouton ◀ / ▶ pour régler la Sortie EXT2 sur **TV/DTV, EXT1, FAV, Audio Yuv** ou **Audio PC**.

Remarque : Quand la Source TV est réglée sur HDMI, le réglage Audio HDMI sera disponible parmi les options Sortie EXT2.

Entrée Audio PC

En appuyant sur ▲ / ▼ sélectionnez **Entrée Audio PC**. En appuyant sur le bouton ◀ / ▶, vous pouvez changer l'Entrée Audio PC sur **TV, EXT-1, EXT-2, FAV, Audio Yuv, Audio PC** ou.

Fond Bleu

Vous pouvez régler la TV pour passer automatiquement à un écran bleu si un faible signal ou aucun signal n'est reçu ou quand il n'y a pas d'entrée d'un dispositif externe.

La fonction Fond Bleu peut être activée ou désactivée en appuyant sur le bouton ◀ / ▶.

Menu Fond D'Image

En appuyant sur le bouton ▲ / ▼, sélectionnez le Menu Fond d'Image. Le niveau de transparence est réglé en appuyant sur le bouton ◀ / ▶.

Temps effacement OSD

En appuyant sur le bouton ▲ / ▼, sélectionnez Temps d'effacement OSD. Appuyez sur le bouton ◀ / ▶ pour régler le temps d'effacement OSD sur 15 sec, 30 sec ou 60 sec.

Langue Télétexte

En appuyant sur le bouton ▲ / ▼, sélectionnez Langue Télétexte. Appuyez sur le bouton ◀ / ▶ pour régler la langue du télétexte sur Ouest, Est, Cyrillique, Turk/Gre ou Arabe.

Zoom par défaut

Le zoom par défaut est une fonction permettant de faire basculer le mode zoom du téléviseur sur un mode zoom par défaut sélectionné (Panoramique, 4:3, 14:9 zoom, 16:9) en l'absence de signal WSS ou 4:3 de l'utilisateur.

Appuyez sur la touche ▲/▼ pour sélectionner **Zoom par défaut**. Vous pouvez régler le **Zoom par défaut** sur **Panoramique, 4:3, 14:9 Zoom** ou **16:9** à l'aide de la touche ◀ / ▶.

Menu Installation



Liste des Programmes

En appuyant sur le bouton ▲ / ▼, sélectionnez Liste des Programmes. Appuyez sur ▶ pour visualiser la Liste des Programmes

Liste des Prog.			
P01	BBC 1	P11	S 18
P02	C 04	P12	S 29
P03	C 05	P13	S 31
P04	BBC 1	P14	S 33
P05	CH 4	P15	S 34
P06	BBC 2	P16	S 35
P07	C 04	P17	S 36
P08	C 07	P18	S 37
P09	C 12	P19	S 40
P10	C 15	P20	C 21

Nom	Inser.
Suppr.	APS

En déplaçant le curseur dans les quatre directions, vous pouvez obtenir 20 programmes sur la même page. Vous pouvez avancer ou reculer les pages en appuyant sur les touches directionnelles pour voir tous les programmes dans le mode TV (sauf le mode AV). Par l'action du curseur, la sélection du programme est faite automatiquement.

Nom :

Pour changer le nom d'un programme, sélectionnez le programme et appuyez sur le bouton ROUGE.

La première lettre du nom sélectionné sera en surbrillance. Appuyez sur le bouton ▲ / ▼ pour changer cette lettre et sur le bouton ◀ / ▶ pour sélection-

ner les autres lettres. En appuyant sur le bouton ROUGE, vous pouvez mémoriser le nom.

Inser. :

Sélectionnez le programme que vous voulez insérer avec les boutons de navigation. Appuyez sur le bouton VERT. Avec les boutons de navigation, changez le programme sélectionné vers l'emplacement voulu et pressez de nouveau le bouton VERT.

Supprimer:

Pour supprimer un programme, appuyez sur le bouton JAUNE. En appuyant de nouveau sur le bouton JAUNE, vous supprimez le programme sélectionné de la liste de programmes, et les programmes montent d'une place.

APS (Système de Programmation Automatique)

Quand vous appuyez sur le bouton BLEU pour l'APS, le Menu Système de Programmation Automatique apparaîtra sur l'écran.



A.P.S. (Système de Programmation Automatique) Pays

Appuyez sur le bouton ◀ / ▶ pour sélectionner votre pays. Si vous voulez quitter la fonction APS, appuyez sur le bouton "BLEU".

Quand vous appuyez sur le bouton OK ou sur le bouton ROUGE pour commencer l'APS, tous les programmes mémorisés seront éliminés et le menu suivant apparaîtra.



Si vous appuyez sur le bouton "BLEU", la fonction APS s'arrête et la liste des Programmes apparaît sur l'écran. Si vous attendez que l'APS soit terminé, la Liste des Programmes est visualisée sur l'écran avec les programmes trouvés et le respectif emplacement.

Programme

En appuyant sur le bouton ▲ / ▼, sélectionnez Programme. Appuyez sur le bouton ◀ / ▶ pour sélectionner le numéro du programme. Vous pouvez introduire le numéro avec les boutons numériques sur la télécommande. Vous pouvez mémoriser jusqu'à 100 programmes entre 0 et 99.

Bande

La Bande peut être réglée sur "C" ou "S" en appuyant sur le bouton ◀ / ▶.

Canal

Le Canal peut être changé à l'aide du bouton ◀ / ▶ ou des boutons numériques.

Std. Couleur

En appuyant sur le bouton ▲ / ▼, sélectionnez Std. Couleur. Appuyez sur le bouton ◀ / ▶ pour régler le système de couleur sur PAL, SECAM, PAL60, ou AUTO. Si le Système Sonore est réglé sur I, SECAM n'est pas disponible pour le Système de Couleur.

Remarque : Dans le mode EXT, vous pouvez choisir NTSC 3.58 et NTSC 4.43.

Syst. Sonore

En appuyant sur le bouton ▲ / ▼, sélectionnez Système Sonore. Appuyez sur le bouton ◀ / ▶ pour régler le système sonore sur BG, I, L, L' ou DK.

Réglage Fin

En appuyant sur le bouton ▲ / ▼, sélectionnez Réglage Fin. Appuyez sur le bouton ◀ / ▶ pour régler le réglage fin.

Recherche

En appuyant sur le bouton ▲ / ▼, sélectionnez Recherche. Appuyez sur le bouton ◀ / ▶ pour commencer le programme de recherche. Vous pouvez aussi introduire la fréquence désirée à l'aide des boutons numériques quand l'item recherche est en surbrillance.

Mémorisation

En appuyant sur le bouton ▲ / ▼, sélectionnez Mémorisation. Appuyez sur le bouton ▶ ou le bouton "OK" pour mémoriser les réglages. "Enregistre" apparaîtra sur l'écran.

Menu installation dans les modes AV

L'écran suivant apparaît dans le menu installation :

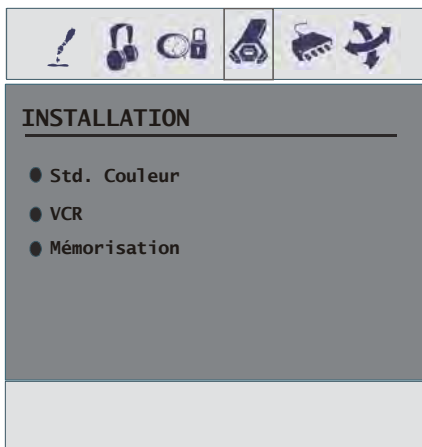

Std. Couleur

En appuyant sur le bouton ▲ / ▼, sélectionnez **Std. Couleur**. Appuyez sur le bouton ◀ / ▶ pour régler le système de couleur sur **PAL, SECAM, PAL 60, NTSC 4,43, NTSC 3,58** ou **AUTOMATIQUE**

VCR

En appuyant sur ▲ / ▼ sélectionnez **VCR**. En appuyant sur le bouton ◀ / ▶, vous pouvez régler le VCR sur **MARCHE** ou **ARRÊT**.

Mémorisation

En appuyant sur le bouton ▲ / ▼, sélectionnez Mémorisation. Appuyez sur le bouton ▶ ou le bouton "OK" pour mémoriser les réglages. "Enregistre" apparaîtra sur l'écran.

Menu Source

En appuyant sur le bouton ◀ / ▶, sélectionnez le cinquième icône. Le menu Source apparaît sur l'écran.



Dans le menu source, mettez la source en surbrillance en appuyant sur le bouton ▲ / ▼ et passez à ce mode en appuyant sur le bouton ▶ ou le bouton "OK" Les options de source sont **TV, DTV, EXT-1, EXT-2, FAV, HDMI-1, HDMI-2, YPBPR** et **PC**.

Remarque : Vous pouvez sélectionner les options source désirées en appuyant sur le bouton OK.

Quand le bouton (AV) est pressé, seules les options source sélectionnées seront disponibles.

Mode PC

Installation

- Débranchez l'ordinateur et la TV avant de faire les branchements.
- Réglez la résolution du PC correctement avant de brancher la TV. Consultez le tableau dans l'appendice.
- Utilisez le câble de 15 pins pour brancher le PC à la TV LCD.

NB: Le menu PC sera inactif pour les téléviseurs sans entrée PC.

Système de Menu dans le mode PC

Menu Son/Menu Fonction

Les rubriques de ces menus sont décrites dans la section **Menu Son & Fonction** du "Système de Menu".

Menu image PC

En appuyant sur le bouton ▲ / ▼, sélectionnez le deuxième icône. Le menu image PC apparaît sur l'écran.

Les réglages du contraste, de la luminosité et de la température de couleur dans ce menu sont les mêmes que les réglages dans le menu image TV du "Système de Menu".

Menu POSITION PC

En appuyant sur le bouton ▲ / ▼, sélectionnez le sixième icône. Le menu POSITION PC apparaît sur l'écran.



POSITION PC

- Position Automatique
- Position Horizontale
- Position Vertical
- Phase
- Fréquence Pilote

Position Automatique

Si vous changez l'image horizontalement ou verticalement vers une position non voulue, utilisez cette rubrique pour mettre l'image à la bonne place automatiquement.

• Sélectionnez Position Automatique en utilisant les boutons ▲ / ▼. Appuyez sur le bouton le bouton "OK".

Attention : Nous vous recommandons d'effectuer le réglage de position auto avec l'image sur l'écran entier afin d'obtenir le réglage correct.

Position H (Horizontale)

Cette rubrique change l'image horizontalement vers le côté droit ou gauche de l'écran.

- Sélectionnez la Position H en utilisant les boutons ▲ / ▼.
- Utilisez le bouton ◀ / ▶ ou pour régler la valeur.

Position V (Vertical)

Cette rubrique change l'image verticalement vers le haut ou le bas de l'écran.

- Sélectionnez la Position H en utilisant les boutons ▲ / ▼.
- Utilisez le bouton ▲ / ▼ ou ◀ / ▶ pour régler la valeur.

Phase:

Selon la résolution et la fréquence scan qui entre dans la TV, vous pouvez avoir une image trouble ou avec du bruit sur l'écran. Dans ce cas, vous pouvez utiliser cette rubrique pour obtenir une image claire à travers la méthode d'essai et d'erreur.

- Utilisez le bouton ◀ / ▶ ou pour régler la valeur.

Fréquence Pilote

Les réglages de la fréquence pilote corrigent les interférences qui apparaissent comme les bandes verticales dans les présentations intensives de points comme les feuilles de calcul ou les paragraphes ou les textes dans les sources plus petites.

- Utilisez le bouton ◀ / ▶ ou pour régler la valeur.

Mode PC d'entrée de Son

- Branchez la sortie Audio PC à la prise **Entrée Audio PC** de la TV avec un câble audio.

Autres Caractéristiques

Statut TV

Le numéro du programme, le nom du programme, l'indicateur de son et le mode zoom sont affichés sur l'écran quand un nouveau programme est introduit.

Indicateur de sourdine

Il est placé sur le côté supérieur droit de l'écran quand il est disponible.

Mute

Pour annuler la coupure de son, vous avez deux alternatives. La première est l'utilisation du bouton "⌘", et la deuxième est l'augmentation du niveau du volume.

Modes AV

En appuyant sur le bouton AV vous pouvez faire passer votre TV aux modes AV (sauf si elle est dans le télétexte). Si vous appuyez sur ce bouton successivement, votre TV passera à l'un des modes AV optionnels : **TV, DTV, EXT1, EXT2, FAV, HDMI-1, HDMI-2, YPBPR et PC.**

Modes Zoom

Le mode Zoom peut être modifié en appuyant sur le bouton **WIDE**. Vous pouvez changer la taille de l'écran selon le facteur d'aspect de l'image. Sélectionnez l'optimum à partir des modes **ZOOM** suivants:

Remarque :

- Dans les modes YPBPR e HDMI-1, HDMI-2, lors des résolutions 720p-1080i, seul le mode FULL est disponible.
- Dans le mode PC, seuls les modes 4:3 et 16:9 sont disponibles.

Auto :

Quand un signal **WSS** (Signal d'écran large) qui montre le facteur d'aspect de l'image est inclus dans le signal de transmission ou dans le signal d'un dispositif externe, la TV change automatiquement le mode **ZOOM** vers 4:3 ou 16:9 selon le signal WSS.

- Quand le mode **AUTO** ne fonctionne pas correctement à cause de la faible qualité du signal **WSS** ou quand vous changez le mode **ZOOM**, changez le mode **ZOOM** manuellement.

Zoom :

Ceci étend les côtés gauche et droit d'une image normale (facteur d'aspect 4:3) pour remplir l'écran large de la TV.

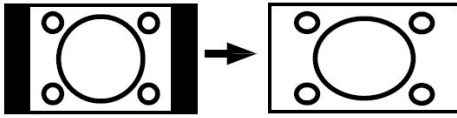

- Pour des images de facteur d'aspect 16:9 qui ont été réduites en une image normale (facteur d'aspect 4:3), utilisez le mode Full pour restaurer l'image dans son format original.

Cinéma :

Ceci augmente le zoom de l'image (facteur d'aspect 16:9) vers l'écran entier.

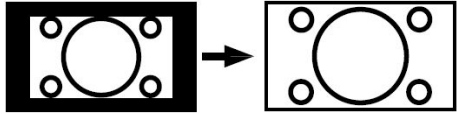

16:9 Zoom:

Ceci augmente le zoom de l'image (facteur d'aspect 16:9) vers l'écran entier.

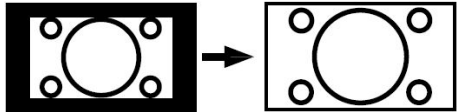

Sous-titres :

Ceci augmente le zoom de l'image (facteur d'aspect 16:9) avec sous-titrage vers l'écran entier.

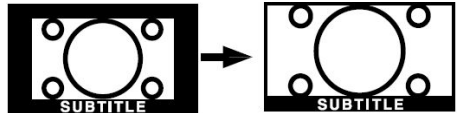

4:3

Il est utilisé pour voir une image normale (facteur d'aspect 4:3) comme si c'était sa forme originale.



14:9 Zoom:

Ceci augmente le zoom de l'image (facteur d'aspect 14:9) vers les limites supérieures et inférieures de l'écran.

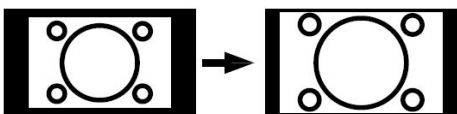

Panoramique:

Ceci étend les côtés gauche et droit d'une image normale (facteur d'aspect 4:3) pour remplir l'écran sans déformer l'image.

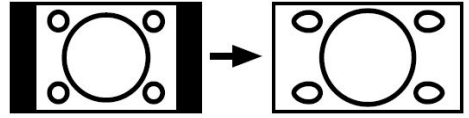

La partie supérieure et inférieure de l'image sont un peu coupées.

Congeler une image

Vous pouvez congeler une image sur l'écran en appuyant sur le bouton "OK".

Remarque : Cette fonction ne sera pas disponible quand vous regardez des sources PC, YBPPr et HDMI-1, HDMI-2.

Télétexte







Le télétexte est un système d'information qui affiche un texte sur votre écran TV. Les chaînes qui diffusent le télétexte transmettent une page qui contient des informations pour savoir comment utiliser le système télétexte (habituellement page 100). Selon la chaîne TV, le télétexte est transmis dans différents systèmes. Les couleurs utilisées dans les lignes d'option correspondent aux couleurs des boutons de la télécommande.

- Vérifiez si la TV reçoit un signal correct sinon il peut y avoir des erreurs dans le texte.
- Quand quatre rubriques colorées apparaissent en bas de la page de texte, le fasttext est disponible. Le fasttext permet un accès rapide et facile aux pages. Appuyez sur le bouton coloré correspondant pour accéder à la page.

Fonctions spéciales du télétexte

 Pour sélectionner la page d'un texte

Pour visualiser les services appuyez sur . Pour revenir à la visualisation normale, appuyez de nouveau sur le bouton. Vous ne pouvez pas changer de chaîne sans avoir annulé le télétexte.

- Pour sélectionner une page, appuyez sur les boutons numériques ou les boutons de programme (P+, P).
- Pour sélectionner la page d'indice, appuyez sur le bouton .
- Pour superposer sur le programme de l'écran, appuyez sur .
- Appuyez sur  une fois pour augmenter la moitié supérieure de la page, appuyez de nouveau pour augmenter la moitié inférieure de la page et appuyez encore une fois pour revenir à la taille normale.
- Quand le bouton  est pressé lors du mode télétexte, l'écran sera divisé en deux fenêtres, une avec le télétexte et l'autre avec le canal actuel. Appuyez sur le bouton  ou pour quitter le télétexte.
- Pour quitter le télétexte, appuyez sur .

Remarque : Si le signal est insuffisant, vous quittez le mode télétexte.

Fastext

Votre TV accepte le système Télétexte de 1000 pages. Quand le numéro d'une page de n'importe laquelle des 1000 pages en mémoire est introduit, le système ne recherchera pas la page demandée. La page sera visualisée automatiquement. Si la page demandée n'est pas en mémoire, le système recherchera le numéro de la page demandée et mémorisera les 1000 pages ainsi que la page demandée dans la mémoire après l'avoir trouvée.

- Appuyez sur le bouton "▲" pour avancer l'écran du Télétexte d'une page à chaque fois.
- Appuyez sur le bouton "▼" pour reculer l'écran du Télétexte d'une page à chaque fois.

Pour le Fastext

L'en-tête du sujet d'information peut avoir une certaine couleur.

- Appuyez sur le bouton **ROUGE, VERT, JAUNE** ou **BLEU** pour obtenir la page importante rapidement.

TOP text

Le mode TOP text d'opération sera activé automatiquement selon la transmission.

- Si la transmission TOP text est présente, les boutons colorés apparaîtront dans la rangée de statut.
- Si la transmission TOP text n'est pas présente, la rangée de statut n'apparaîtra pas.

L'en-tête du sujet d'information peut être située dans une boîte colorée.

Dans le mode Top, les boutons "-P/CH" ou "P/CH+" solliciteront la page suivante et précédente respectivement. Si la transmission TOP text n'est pas disponible, si vous utilisez ces boutons, une boucle se produira. Par exemple la page 100 apparaît comme étant plus grande que la page 199.

Brancher un équipement périphérique

Haute Définition

Votre télévision LCD peut visualiser des images de haute définition à partir de dispositifs comme un récepteur satellite de haute définition ou un lecteur DVD. Ces dispositifs doivent être branchés à l'aide d'une prise HDMI-1, HDMI-2 ou d'une prise d'élément. Ces prises peuvent accepter des signaux de 720p ou 1080i.

NB : Lorsque vous souhaitez regarder une source HDMI-1 et HDMI-2 avec un câble DVI vers HDMI, deux options se présentent à vous pour activer le son:

- Si vous souhaitez brancher DVI et HDMI 1, le câble de signal audio doit être branché à l'entrée audio de la prise composante (YPbPr).

- Si vous souhaitez brancher DVI et HDMI 2, le câble de signal audio doit être branché à l'entrée du PC.

Avec le Scart

La TV a 2 prises Scart (la péritel) Si vous voulez brancher des périphériques (c'est-à-dire un magnétoscope, un décodeur, etc.) qui ont des prises Scart, utilisez la prise SCART de la TV.

Remarque : Si un dispositif externe est branché à l'aide d'une prise scart, la TV passera automatiquement au mode AV. Si les deux prises sont utilisées en même temps, la prise SCART 1 est prioritaire.

Avec l'entrée d'antenne

Si l'appareil que vous voulez brancher n'a pas de prise scart, vous devez le brancher à l'entrée d'antenne de la TV.

Si le VCR est branché au moyen de l'entrée d'antenne, nous vous recommandons le programme 0.

Décodeur

Si vous êtes abonné à la TV par câble, l'organisation vous fournit un décodeur qui permet le décodage des programmes.

Pour plus d'informations, contactez votre fournisseur.

Brancher un décodeur à la TV avec la prise d'antenne.

- Branchez le câble d'antenne.

Branchez un décodeur à la TV sans la prise d'antenne.

- Branchez le décodeur à la prise EXTERNAL de la TV avec le câble RCA. Au moyen de la prise SCART/RCA du décodeur, vous pouvez obtenir une meilleure résolution.

TV et Magnétoscope

- Branchez le câble d'antenne.

Vous pouvez obtenir une meilleure qualité d'image si vous branchez un câble Scart aux prises SCART.

Lecture NTSC

- Branchez un lecteur NTSC VCR à une prise Scart de la TV. Appuyez sur le bouton "AV" pour sélectionner EXT1, EXT2.

Copie facile

Sélection d'une source pour le **VCR**.

- Sélectionnez le Menu **Fonction**.
- Sélectionnez **Sortie SCART 2** en appuyant sur le bouton ◀ / ▶.
- Pour copier l'image du tuner, sélectionnez SCART 1. Appareil Photo et Caméscope.

NB: La prise péritel Scart1 ne peut pas être utilisée comme sortie DTV. Utilisez au lieu la prise Scart2.

Pour Brancher à l'entrée AV

Branchez votre appareil photo ou caméscope à une entrée AV de la TV.

- Branchez votre équipement à la TV avec les entrées **VIDEO** (jaune), **AUDIO R** (rouge) et **AUDIO L** (blanc). Vous devez brancher les prises à l'entrée qui a la même couleur.

Brancher le décodeur au magnétoscope

Certains magnétoscopes ont une prise scart spéciale pour décodeur.

- Branchez le câble Scart à la prise Scart de votre décodeur et à la prise Scart spéciale de votre magnétoscope. Consultez le manuel de votre magnétoscope.

Brancher le casque (optionnel)

Utilisez la prise du casque stéréo de la TV pour brancher le casque.

Remarque : Si vous voulez brancher plus d'équipements à votre TV, contactez votre fournisseur.

Sortie de Ligne Audio

Pour brancher des haut-parleurs externes à votre TV, utilisez la sortie de ligne du casque de la TV. De plus, activez la "Sortie de ligne" dans le "Menu Son".

Remarque : Quand vous regardez des sources PC ou YpbPr, la sélection de la sortie de ligne est la source actuelle uniquement.

Informations

Nettoyage de l'écran

Nettoyez l'écran et le compartiment avec un chiffon doux et humide. N'utilisez pas de solvants abrasifs parce qu'ils peuvent endommager l'écran de la TV.

Image faible

Avez-vous sélectionné le système TV correct ? Est-ce que votre TV ou votre antenne sont très proches d'un appareil audio qui n'est pas branché à la terre ou d'une lumière au néon ?

Les montagnes et les grands immeubles peuvent causer des images doubles ou des images fantômes. Parfois, vous pouvez améliorer la qualité de l'image en changeant la direction de l'antenne.

Est-ce que l'image ou le télétexte sont méconnaissables ? Vérifiez si vous avez introduit la fréquence correcte.

La qualité de l'image peut se dégrader quand deux appareils sont branchés en même temps à la TV. Dans ce cas, débranchez un des appareils.

Sans image

Est-ce que l'antenne est correctement branchée ? Est-ce que les prises sont correctement branchées à la prise d'antenne ? Est-ce que le câble d'antenne est endommagé ? Est-ce que vous êtes en train d'utiliser les prises correctes pour brancher l'antenne ? Si vous avez des doutes, contactez votre fournisseur.

Sans Image signifie que votre TV ne reçoit aucune transmission. Avez-vous sélectionné le bouton correct sur la télécommande ? Essayez encore une fois.

Son

Vous n'entendez aucun son. Avez-vous coupé le son en appuyant sur le bouton  ?

Le son sort d'un seul haut-parleur. Est-ce que la balance est réglée sur l'une des extrémités ? Consultez le menu **Son**

Télécommande

Votre TV ne répond plus à la télécommande. Peut être que les piles sont usées. Si oui vous pouvez utiliser les boutons en bas de la TV.

Specifications

TRANSMISSION TV

PAL/SECAMB/G/D/K' I/I' L/L'

RÉCEPTION DES CHAÎNES

VHF (BAND I/III)

UHF (BAND U)

HYPERBANDE

TV PAR CÂBLE (S1-S20/ S21-S41)

NOMBRE DE CHAÎNES PRÉRÉGLÉES

100

INDICATEUR DE CHAÎNE

Affichage de l'écran

ENTRÉE D'ANTENNE RF

75 Ohm (déséquilibré)

VOLTAGE DE FONCTIONNEMENT

220-240V AC 50Hz.

AUDIO

SRSTRUSURROUND XT

PUISSANCE DE SORTIE AUDIO(W_{RMS}) (%10THD)

2 x 8

CONSUMMATION ÉLECTRIQUE (W)

180 W

1 W (Veille)

ÉCRAN

écran 16:9, Taille de l'Écran 32"

DIM ENSIONS (mm)

DIMENSIONS (mm)				
P	L	H	Poids (kg)	
210	804	602	16,1	Avec pied
120	804	560	14,5	Sans pied



Informations applicables aux utilisateurs des pays de l'Union Européenne

Le symbole sur le produit ou sur son emballage signifie que votre équipement électrique ou électronique ne doit pas être jeté à la fin de sa vie utile avec les résidus domestiques. Il y a des systèmes de collecte séparés dans l'UE pour effectuer le respectif recyclage. Pour plus d'informations, contactez les autorités locales ou le fournisseur où vous avez acheté le produit.

Appendice A : Modes d'affichages typiques de l'entrée PC

L'écran a une résolution maximum de 1360 x 768, une gamme de fréquence de 56-75 Hz.

Le tableau suivant est une illustration de certains modes d'affichages vidéo typiques.

Mode	Résolution		Fréquence	
	Horizontal	Vertical	Hor.(kHz)	Ver.(Hz)
1	640	480	31,5	60
2	640	480	37,9	72
3	640	480	37,5	75
4	800	600	35,2	56
5	800	600	37,9	60
6	800	600	48,1	72
7	800	600	46,9	75
8	1024	768	48,4	60
9	1024	768	56,5	70
10	1024	768	60	75
11	1280	1024	64	60
12	1280	768	47,8	60
13	1360	768	47,7	60

Appendice B : Branchement de l'antenne

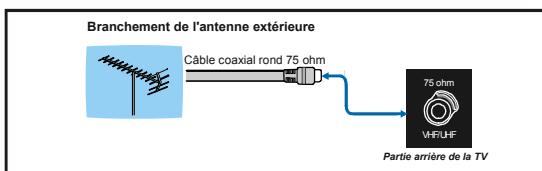

Appendice C : Brancher un équipement périphérique

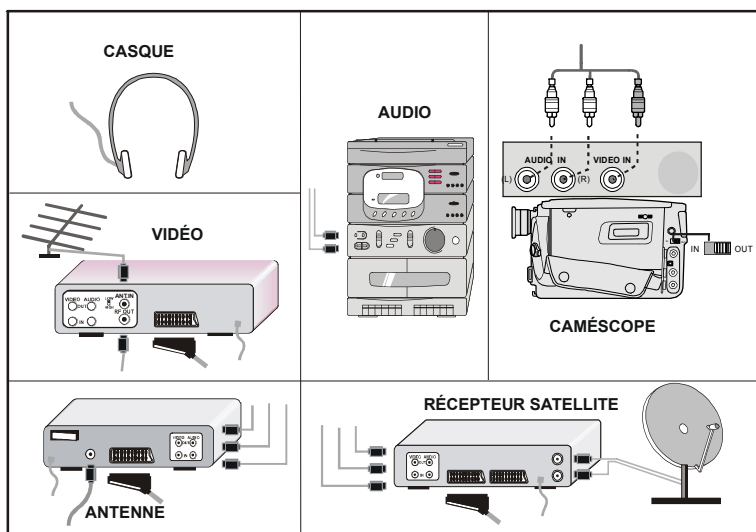

Branchement des équipements périphériques



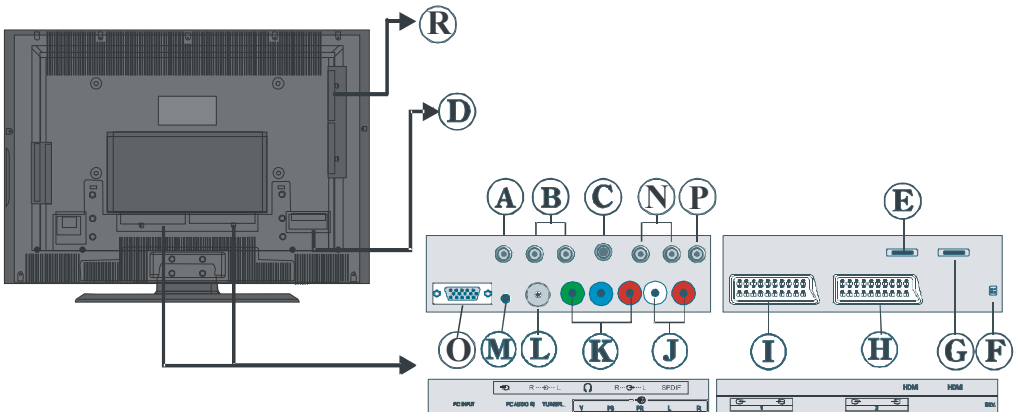



- Ⓐ Entrée vidéo
- Ⓑ Entrées Audio
- Ⓒ Casque
- Ⓓ Entrée du fil électrique
- Ⓔ Entrée HDMI-2
- Ⓕ Pour utilisation de service uniquement
- Ⓖ Entrée HDMI-1
- Ⓗ SCART 2
- Ⓘ SCART 1
- Ⓙ Entrées des éléments audio
- Ⓚ Entrées des éléments vidéo (YpBpr)
- Ⓛ RF
- Ⓜ Entrée audio PC
- Ⓝ Sorties de lignes audio
- Ⓟ Entrée PC
- Ⓟ Sortie coaxiale Spdif
- Ⓡ Interface commune (CI Slot)

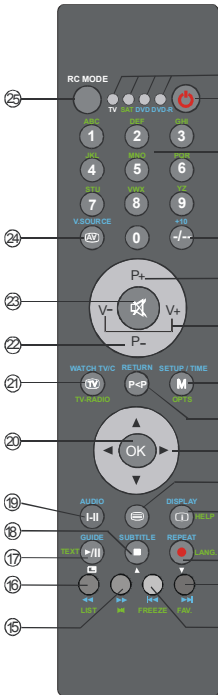

Inhalt

Tasten auf der Fernbedienung	58
LCD-TV	58
Vorbereitung	59
Sicherheitshinweise	59
Bevor Sie Ihr Fernsehgerät anschalten	61
EIN/AUS-schalten des TV-Geräts	61
Navigieren im Menüsystem	61
Erste Einstellungen	62
Täglicher Betrieb	63
DVB-T- Menüsystem	64
Menüsystem	72
PC-Modus	77
Andere Funktionen	78
Teletext	79
Anschließen von Zusatzgeräten	80
Tipps	81
Technische Daten	81
Anhang A: Typische Anzeigemodi PC-Eingang	82
Anhang B: Antennenanschluss	82
Anhang C: Anschließen von Zusatzgeräten	82
Anschluss externer Geräte	83

Tasten auf der Fernbedienung

- 
- ① Modus Auswahl LEDs
 - ②  = Stand By
 - ③ **0-9** = Direkt Program
 - ④ **-/- / +10** = Keine Funktion
 - ⑤ **P+** = Programm hoch
 - ⑥ **V-, V+** = Lautstärke hoch /
Lautstärke runter
 - ⑦ **M / SETUP - TIME / OPTS** = Menü
 - ⑧ **P<P / RETURN** = Vorheriges
Programm
 - ⑨ **▲, ▼, ►, ◀** = Cursorknöpfe
 - ⑩  = Teletext
 - ⑪  / **DISPLAY / HELP** = Information
 - ⑫  / **REPEAT / LANG. / ▼** = Bild-
größe / Vergrößern
 - ⑬ **Blauer Knopf / ►► / FAV.** =
Installieren
 - ⑭ **Gelber Knopf / ◀◀ / FREEZE** =
Eigenschaft / Audiosprache Ein/Aus in DTV
 - ⑮ **Grüner Knopf / ►► / ◀** = Bild
 - ⑯ **Roter Knopf / ◀◀ / LIST** = Ton
 - ⑰  / **TEXT/ ◻** = Gemixt / Keine
Funktion
 - ⑱ **SUBTITLE / ◻ / ▲** = Index
 - ⑲ **I-II / AUDIO / GUIDE** = Mono / Stereo /
Dual-II
 - ⑳ **OK** = Ok / Einfrieren
 - ㉑ **WATCH TV / C - TV - TV-RADIO** =
TV/DTV
 - ㉒ **P-** = Programm runter
 - ㉓  = Lautlos
 - ㉔ **AV / V.SOURCE** = Externe Quelle
(TV, DTV, EXT1, EXT2, FAV, HDMI-1,
HDMI-2, YPBPR, PC)
 - ㉕ **RC MODUS AUSWAHL**

LCD-TV

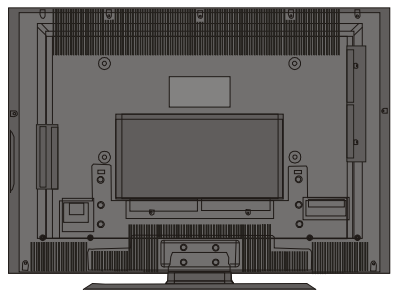
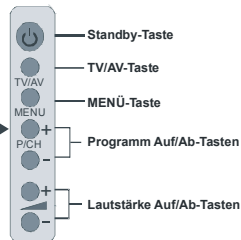

Vorbereitung

Halten Sie um das Fernsehgerät mindestens 10 cm Abstand zu Möbeln etc. ein, um eine ausreichende Luftzirkulation zu gewährleisten. Vermeiden Sie gefährliche Situationen, indem Sie keine Gegenstände auf dem Gerät abstellen.

Verwenden Sie dieses Gerät nur in gemäßigttem Klima.

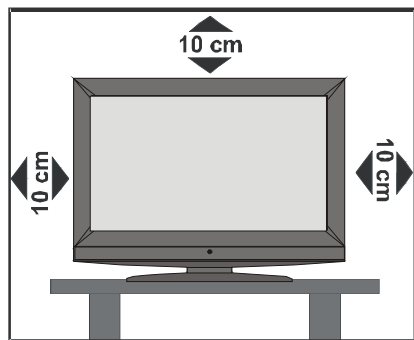

Funktionen

- LCD-Farbf Fernsehgerät mit Fernbedienung.
- Vollintegriertes Digital-TV (DVB-T).
- Es können 100 VHF-Programme, UHF-Bänder oder Kabelkanäle voreingestellt werden.
- Kabelkanäle können eingestellt werden.
- Das menügesteuerte System macht die Bedienung des Fernsehgeräts sehr einfach.
- Das Gerät besitzt 2 Scartbuchsen für externe Geräte (wie Video, Videospiele, Stereoanlage etc.)
- Stereo-Audiosystem (SRS Trusurround XT).
- Alle Teletext-Funktionen (1000 Seiten)
Fastext, TOP text.
- Kopfhöreranschluss.
- Erste Autoprogrammierung (APS)
- Sämtliche Programme können mit Namen versehen werden.
- Automatische Abstimmung (vorwärts und rückwärts).
- Ausschalttimer.
- Tastensperre.
- Automatische Stummschaltung, wenn keine Übertragung stattfindet.
- NTSC-Wiedergabe.
- AV-Eingang sind verfügbar.
- VGA-Anschluss für externe Geräte, wie z.B. einen Computer, ist vorhanden.
- Zwei HDMI-Anschlüsse für Digital Video und Audio vorhanden. Dieser Anschluss kann außerdem HighDefinition-Signale empfangen.

- AVL (Automatische Tonbegrenzung)
- Wenn kein gültiges Signal entdeckt wird, schaltet sich das Gerät nach 5 Minuten automatisch in den Standby-Modus.
- PLL (Frequenzsuche)
- PC-Eingang
- Plug&Play für Windows 98, ME, 2000, XP
- Audio-Lineout.

Sicherheitshinweise

Lesen Sie bitte zu Ihrer eigenen Sicherheit die folgenden Sicherheitshinweise sorgfältig durch.

1. Netzspannung

Dieses TV-Gerät ist nur für den Betrieb an einer Netzsteckdose mit 220-240V AC, 50 Hz geeignet. Stellen Sie sicher, dass die korrekte Netzspannung vorhanden ist.

2. Netzkabel

Stellen Sie keine Gegenstände auf das Netzkabel (weder das Gerät selbst, noch Möbel usw.) und klemmen Sie das Kabel nicht ein. Das Netzkabel darf nur am Stecker gehandhabt werden. Vermeiden Sie insbesondere, den Stecker durch Ziehen am Kabel aus der Steckdose zu ziehen und berühren Sie das Netzkabel niemals mit nassen Händen, da dies zu einem Kurzschluss oder zu einem Stromschlag führen kann. Machen Sie niemals Knoten in das Kabel, und binden Sie es nie mit anderen Kabeln zusammen. Das Netzkabel muss so verlegt werden, dass niemand auf die Kabel treten kann. Beschädigungen am Netzkabel können zu Bränden oder Stromschlägen führen. Wenn das Netzkabel beschädigt ist und ausgetauscht werden muss, darf dies nur durch qualifizierte Personen erfolgen.

3. Feuchtigkeit und Wasser

Verwenden Sie dieses Gerät nicht in feuchter oder dunstiger Umgebung (.). Achten Sie darauf, dass dieses Gerät niemals Regen oder Wasser ausgesetzt ist und stellen Sie keine mit Flüssigkeit gefüllten Gefäße, wie zum Beispiel Blumenvasen, auf dem Gerät ab, da dies gefährlich sein kann. Halten Sie das Gerät vor Tropf- und Spritzwasser geschützt.

Sollte ein harter Gegenstand auf das Gerät fallen oder Flüssigkeit in das Gerät eindringen, müssen Sie den Netzstecker ziehen und das Gerät durch eine qualifizierte Fachkraft überprüfen lassen, bevor es wieder betrieben werden kann.

4. Reinigung

Ziehen Sie vor der Reinigung des TV-Geräts den Netzstecker aus der Steckdose. Verwenden Sie keine flüssigen oder Sprühreiniger. Benutzen Sie ein weiches und trockenes Tuch.

5. Belüftung

Die Schlitze und Öffnungen im TV-Gerät dienen zur Belüftung und sollen einen zuverlässigen Betrieb gewährleisten. Sollten diese Öffnungen blockiert oder abgedeckt werden, kann es zu einer Überhitzung des Geräts kommen.

6. Hitze und offenes Feuer

Das Gerät darf weder offenem Feuer noch anderen Quellen intensiver Hitzestrahlung, wie elektrischen Radiatoren, ausgesetzt werden. Stellen Sie sicher dass keine offenen Flammen, wie z.B. brennende Kerzen, auf das Gerät gestellt werden. Auch Batterien sollten nicht zu großer Hitze wie direkter Sonneneinstrahlung, Feuer od. dgl. ausgesetzt werden.

7. Gewitter

Trennen Sie das Netzkabel von der Steckdose, falls es Sturm oder Gewitter gibt oder das Gerät längere Zeit nicht benutzt wird (z.B., wenn Sie im Urlaub sind).

8. Ersatzteile

Falls Ihr Gerät ein Ersatzteil benötigt, stellen Sie sicher, dass die Person, die die Reparatur vornimmt, Teile verwendet, die vom Hersteller spezifiziert wurden oder die gleiche Spezifikation haben wie das Originalteil. Nicht zugelassene Teile können zu Bränden, elektrischen Schlägen oder anderen Gefahren führen.

9. Servicearbeiten

Überlassen Sie alle Wartungsarbeiten dem qualifizierten Kundendienstpersonal. Öffnen Sie das Gehäuse nicht selbst, da dies einen elektrischen Schlag nach sich ziehen kann.

10. Entsorgung

Anordnungen zur Abfallentsorgung:

- Verpackung und Verpackungshilfen sind wiederverwertbar und sollten grundsätzlich auch wiederverwertet werden. Verpackungsmaterial, wie z.B. Plastiktüten, darf nicht in die Reichweite von Kindern gelangen.

- Batterien, auch schwermetalldfreie, dürfen nicht mit dem normalen Haushaltsmüll entsorgt werden. Bitte entsorgen Sie Ihre Batterien auf umweltgerechte Weise. Erkundigen Sie sich nach den gesetzlichen Vorschriften, die in Ihrem Gebiet gültig sind.

* Die Kaltkathoden-Leuchtstoffröhre im LCD-Panel enthält eine geringe Menge Quecksilber. Bitte beachten Sie die örtlichen Vorschriften bei der Entsorgung.

11. Trennvorrichtung

Der Netzstecker wird verwendet, um das TV-Gerät vom Netz zu trennen und muss daher stets betriebsbereit und gut zugänglich sein.

12. Zu hoher Schalldruck von Ohr- oder Kopfhörern kann zu Gehörschäden oder zum Hörverlust führen.

13. Um Verletzungen zu vermeiden, muss dieses Gerät bei Wandmontage (sofern diese Option verfügbar ist) sicher in Übereinstimmung mit den Montagehinweisen an der Wand befestigt werden.

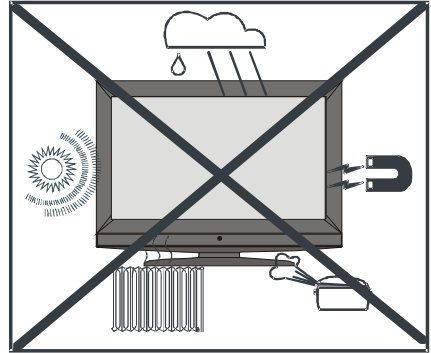

“Das LCD-Panel ist ein Hochtechnologieprodukt mit etwa einer Million Dünnschicht-Transistoren, die selbst feine Bilddetails auflösen. Gelegentlich können einige inaktive Pixel als unveränderlich blaue, grüne oder rote Punkte erscheinen. Wir möchten ausdrücklich darauf hinweisen, dass dies die Leistung Ihres Produkts nicht beeinträchtigt.”

“LASSEN SIE IHR GERÄT NICHT EINGESCHALTET ODER IM STANDBY-MODUS, WENN SIE DAS HAUS VERLASSEN.”

SRS
TruSurround XT

SRS TruSurroundXT ist eine Marke der SRS Labs, Inc.

Die TruSurround-Technologie wird unter Lizenz der SRS Labs, Inc. verwendet.

Bevor Sie Ihr Fernsehgerät anschalten

Stromanschluss

WICHTIG: Das Gerät ist nur für den Betrieb an einer Netzsteckdose mit **230V** Wechselspannung bei einer Frequenz von **50 Hz** ausgelegt.

- Geben Sie Ihrem Gerät nach dem Auspacken genug Zeit, sich der Raumtemperatur der Umgebung anzupassen, bevor Sie es einstecken.

Anschluss an die Antenneneingangsbuchse

- Stecken Sie den Antennen- oder Kabelfernsehstecker in die Antenneneingangsbuchse auf der Rückseite des Geräts und verbinden Sie dann auch den Kabelstecker aus der Ausgangsbuchse auf den Geräten (VCR, DVB etc.) mit dieser Buchse.

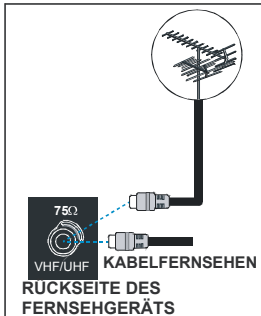

Einlegen der Batterien in die Fernbedienung

WARNHINWEIS: Batterien für die Fernbedienung sind mitgeliefert. Um den Ladungsverlust zu vermeiden, sind die Batterien in Kunststoffolie eingeschweißt. Bitte entfernen Sie diese vor der ersten Verwendung.

- Entfernen Sie die Batteriefachabdeckung auf der Rückseite des Handsets, indem Sie den angezeigten Teil leicht nach hinten schieben.
- Legen Sie zwei **AAA/R03**-Batterien oder einen gleichwertigen Typ ein. Legen Sie die Batterien in der richtigen Polung ein und setzen Sie die Batterieabdeckung wieder ein.

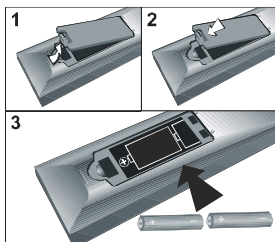

Beachten Sie: Nehmen sie die Batterien aus der Fernbedienung heraus, wenn das Gerät längere Zeit nicht benutzt wird. Die Fernbedienung könnte andernfalls durch auslaufende Batterien beschädigt werden.

EIN/AUS-schalten des TV-Geräts

TV einschalten:

Schalten Sie Ihr TV-Gerät in zwei Schritten ein.

- 1- Schließen Sie das Netzkabel an eine Steckdose mit 230V AC 50 Hz an. Drücken Sie die Standby-Taste (Stand-by). Das TV-Gerät schaltet sich dann in den Standby-Modus (optional).
- 2 - Um das TV-Gerät aus dem Standby-Modus einzuschalten,

Drücken Sie eine Zifferntaste auf der Fernbedienung, so dass ein Programm ausgewählt ist, oder drücken Sie die Taste „P/CH“ oder „P/CH+“, am TV-Gerät, oder drücken Sie die Taste „Ch+“ oder „Ch-“ auf der Fernbedienung, so dass der zuletzt abgeschaltete Modus ausgewählt wird.

In beiden Fällen schaltet sich das Gerät ein.

TV ausschalten:

Drücken Sie die Standby-Taste (Stand-by) auf der Fernbedienung oder die Standby-Taste (Stand-by) am TV-Gerät. Das Gerät schaltet dann in den Standby-Modus. Um das TV-Gerät ganz abzuschalten, ziehen Sie den Netzstecker aus der Steckdose.

Navigieren im Menüsystem



- 1- Drücken Sie **M**, um das Menü einzublenden.
- 2- Drücken Sie „▼“ oder „▲“, um ein Symbol auszuwählen. Drücken Sie „▶“ für weitere Optionen
- 3- Drücken Sie „▼“ oder „▲“, um etwas zu markieren.
- 4- Drücken Sie „◀“ oder „▶“, um die Einstellungen zu ändern. Drücken Sie **OK** zur Auswahl.
- 5- Um das Menü zu verlassen oder aus einem Untermenü zurückzukehren, drücken Sie **M**.

Diese Erklärungen gelten für die Navigation im gesamten Menüsystem. Um die Optionen auszuwählen, die in den folgenden Abschnitten erklärt werden, lesen Sie bitte den Abschnitt "Navigation im Menüsystem".

Erste Einstellungen

Wenn Sie Ihr Fernsehgerät das erste Mal einschalten, erscheint zuerst das DVB-T-Menü. Da DVB-T das erste Mal benutzt wird, befinden sich noch keine Kanäle im Speicher.

Wenn Sie Ihr Fernsehgerät das erste Mal einschalten, erscheint das Menü für die Sprachauswahl auf dem Bildschirm. Es erscheint die Mitteilung **“Wählen Sie bitte Ihre Sprache aus!”**, die in allen Sprachen nacheinander im Menü auf dem Bildschirm eingeblendet wird.

Markieren Sie mit den Tasten ▲ oder ▼ die gewünschte Sprache und drücken Sie die Taste „SELECT“. Im Menü „Sprachauswahl“ wird neben dem Symbol „OK“ die Aufforderung **“SELECT“** drücken, um die markierte Sprachoption einzustellen angezeigt.

Über die Taste ⓘ können Sie Informationen zur Benutzung des Menüs abrufen. Durch erneutes Drücken der Taste ⓘ können Sie das Hilfemenü wieder verlassen.

Danach wird das **“Erste Installation“** auf dem Fernsehbildschirm angezeigt. Wählen Sie durch Drücken der Tasten ◀ oder ▶ die gewünschte Länderoption und drücken Sie die Taste **“SELECT“**.

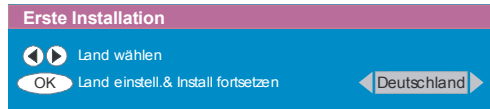

Nach der Erste Installation erscheint folgender Hinweis auf dem Bildschirm.

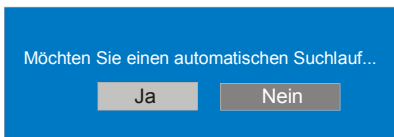

- Wählen Sie **„Ja“**, um den automatischen Suchlauf zu starten und **„Nein“**, um abzubrechen.
- Um eine **„Ja“** oder **„Nein“**-Option auszuwählen, markieren Sie die Option über die Tasten ◀ oder ▶ und drücken Sie die Taste **“SELECT“**. IDTV stellt sich automatisch je nach den gewählten Ländernormen auf die Übertragungskanäle ein, sucht nach digitalen terrestrischen TV-Übertragungen und zeigt die Namen der gefundenen Kanäle an. Dieser Vorgang dauert etwa fünf Minuten. Über die Taste **„M“** können Sie den Suchvorgang jederzeit abbrechen.

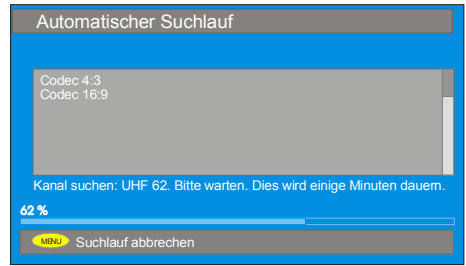

Nachdem der **automatische Suchlauf** abgeschlossen ist, wird über den folgenden Hinweis die analoge Kanalsuche abgefragt. Das TV-Gerät schaltet in den analogen TV-Modus.





Stellen Sie durch Drücken der Taste **“◀“** oder **“▶“** die Option **Land** ein und drücken Sie anschließend **“▼“** um die Option **Sprache** zu markieren. Verwenden Sie die Taste **“◀“** oder **“▶“** um die Option **Sprache** einzustellen. Verwenden Sie die Taste **“▲“** oder **“▼“** um die Option **TXT-Sprache** auszuwählen und stellen Sie sie mit den Tasten **◀** oder **▶** ein. Drücken Sie **„OK“**, um fortzusetzen:

Für weitere Informationen zu diesem Vorgang lesen Sie bitte den Abschnitt **“Installationsmenü“**

Täglicher Betrieb

Wenn Sie während des laufenden Betriebs die Taste **TV** drücken, schaltet das TV-Gerät zwischen dem digitalen terrestrischen und dem analogen Empfang hin und her.

Informationszeile

- Wann immer Sie über die Tasten „**P +**“ oder „**- P**“ oder die Zifferntasten den Kanal ändern, wird das Bild zusammen mit einer Informationszeile am unteren Ende des Bildschirms angezeigt. Dieses Bild wird etwa drei Sekunden auf dem Bildschirm angezeigt.
- Die Informationszeile können Sie außerdem jederzeit einblenden, indem Sie die Taste beim Betrachten eines Programms  drücken. Drücken Sie erneut die Taste , damit die Informationszeile ausgeblendet wird.

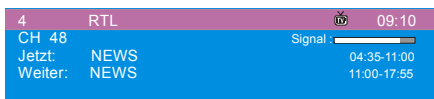

Die Informationszeile bietet eine Reihe von Informationen über den ausgewählten Kanal und die dazugehörigen Programme.

- Es wird der Name des Kanals, zusammen mit seiner Kanallistennummer und einer Anzeige der Signalstärke angezeigt, die auf diesem eingestellten Kanal empfangen wird.
- Die aktuellen und nächsten Programminformationen werden zusammen mit der Beginn- und Endzeit angezeigt.
- Die aktuelle Zeitinformation wird zusammen mit dem Kanalnamen angezeigt.

Tipp

Nicht alle Kanäle strahlen die Programmdaten aus. Wenn der Name und die Zeiten des Programms nicht zur Verfügung stehen, wird „Keine Informationen verfügbar“ in der Informationszeile angezeigt.

Wenn der ausgewählte Kanal gesperrt ist, müssen Sie die richtigen vier Zifferntasten drücken, um den Kanal ansehen zu können.

Passwort eingeben

ELEKTRONISCHER PROGRAMMFÜHRER (EPG)

Einige, aber nicht alle Kanäle senden Information über die laufende sowie nachfolgende Sendungen. Beachten Sie, dass die Informationen zu Sendungen automatisch aktualisiert werden. Wenn in den Kanälen keine Informationen über Sendungen verfügbar sind,

werden nur die Kanalnamen mit der Zeile „Keine Informationen verfügbar“ angezeigt.

- Drücken Sie die Taste **“GUIDE”**, um das Menü **EPG** aufzurufen.
- Drücken Sie die Tasten **▲** oder **▼**, um durch Kanäle oder Programme zu navigieren.
- Drücken Sie die Tasten **◀** oder **▶**, um durch die Kanal- bzw. Programmliste zu navigieren.
- Im EPG-Menü können Sie die ausführliche Hilfe durch Drücken der **“INFO”**-Taste erhalten. Um das Fenster wieder zu schließen, drücken Sie diese Taste erneut.





- Im EPG-Menü werden alle Kanäle angezeigt. Wenn Sie das EPG-Menü aufrufen, ist der aktuelle Kanal markiert. Drücken Sie die Tasten **▲** oder **▼**, um den Kanal zu wechseln. Sie können außerdem die **„▼▲“**-Tasten drücken, um seitenweise in den Kanälen zu navigieren und die Taste **„SELECT“** drücken, um den markierten Kanal auszuwählen.
- Wenn Sie eine Sendung markieren, werden auf dem Bildschirm eine kurze und eine lange Beschreibung der laufenden Sendung, sowie die Start- und Endezeit angezeigt.
- Wenn Sie bei der nächsten markierten Sendung auf **„SELECT“** drücken, wird eine Erinnerung für das markierte Programm gesetzt und über der markierten Kanalzeile erscheint ein Uhrensymbol, wie in folgender EPG-Menü-Abbildung gezeigt.

Es kann eine Erinnerung für das Programm eingerichtet werden, die Ihnen dann anzeigt, dass ein Programm anfängt, während Sie gerade einen anderen Kanal ansehen. Wenn Sie eine Erinnerung für ein Programm aktivieren, wird bei Erreichen der gesetzten Zeit abgefragt, ob Sie zu diesem Kanal wechseln möchten.



• Über die Taste „**BLAU**“ können Sie den ausführlichen Programmplan einblenden.



• Über die Taste  können Sie rasch eine ausführliche Hilfe aufrufen. Durch erneutes Drücken der Taste  können Sie das Hilfe-Menü wieder ausblenden.

Wenn Sie die Taste „**BLAU**“ drücken, erscheint das folgende EPG-Menü auf dem Bildschirm.



• Durch Drücken der Taste „**GELB/BLAU**“ können Sie das Tagesprogramm einen Tag vor und zurück blättern.

• Drücken Sie die Tasten **GRÜN** oder **ROT**, um die Programmzeit zu ändern.

• Über die Taste  können Sie einfach eine ausführliche Hilfe aufrufen. Durch erneutes Drücken der Taste  können Sie das Hilfe-Menü wieder ausblenden.

Download Von der Luft:

Für Ihr IDTV immer zur Verfügung stellen, das aktuell ist, stellen Sie bitte auf Bereitschaftsbetriebsart nach Verbrauch ein. Um 3 Uhr jeden Tag sucht IDTV nach Updates und downloadet sie zu Ihrem IDTV. Dieser Prozess dauert 30 Minuten unter normale Bedingungen.

Anzeige der Untertitel

Bei einer digitalen, terrestrischen Sendung (DVB-T) werden manche Programme mit Untertiteln ausge-

strahlt. Die Untertitel können beim Betrachten des Programms angezeigt werden.

• Wenn die Taste **GREEN/GRÜN** gedrückt wird, wird der Bildschirm Subtitle Selection/Untertitelauswahl angezeigt. Sie können die Option Untertitel auf **EIN** oder **AUS** stellen. Details zu den Optionen Untertitelsprache finden Sie im Abschnitt „Spracheinstellungen“ im Abschnitt „Menü Einstellungen“.

TELETEXT

Die Verwendung des Teletexts und seiner Funktionen entsprechen jenen des analogen Teletextsystems. Bitte beachten Sie die Hinweise zum „Analogen Teletext“.

DVB-T- Menüsystem



Das DVB-T- Menü kann nur aufgerufen werden, wenn Sie eine digitale, terrestrische Sendung ansehen. Drücken Sie die Taste **TV**, um den DVB-T- Modus einzuschalten, während das Gerät im analogen Modus ist.

1. Drücken Sie die Taste „**M**“.

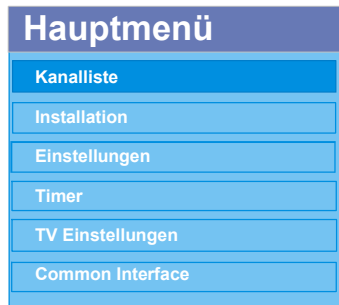
Das Menü erscheint auf dem Bildschirm:



Kanalliste

Drücken Sie im Hauptmenü die Tasten  oder  auf der Fernbedienung, stellen Sie sicher, dass die erste Option Kanalliste markiert ist und drücken Sie die Taste „**SELECT**“, um die **Kanalliste** anzuzeigen.

In diesem Menü können Sie folgende Aktionen ausführen:

1. Navigieren in der Gesamtliste
2. Kanäle sortieren *
3. Löschen von Kanälen
4. Kanäle umbenennen
5. Kanäle sperren
6. Favoriten einrichten

In der Option Kanalliste werden die Kanäle verwaltet.

* **Je nach der Länderauswahl bei der Erst-**

Installation ist die Option "Sortieren" in der Kanalliste eventuell nicht eingeblendet.



Navigieren in der Gesamtliste

- Drücken Sie die Tasten ▲ oder ▼, um den vorherigen bzw. nächsten Kanal auszuwählen
- Sie können die Tasten ▲ oder ▼ drücken, um einen Seite weiter nach oben oder unten zu blättern.
- Um einen bestimmten Kanal anzusehen, markieren Sie ihn mit den Tasten ▲ oder ▼, und drücken Sie dann die Taste „SELECT“, während über die Tasten ◀ oder ▶ in der Option Kanalliste das Symbol „Auswahl“ markiert wird.

Verschieben von Kanälen in der Kanalliste

- Drücken Sie die Taste ▲ oder ▼, um den zu verschiebenden Kanal zu auswählen.
- Drücken Sie die Tasten ◀ oder ▶, um im Kanal-listen-Menü die Option „Sortieren“ auszuwählen. Neben der Option "OK" wird nun "Sortieren" eingeblendet; drücken Sie dann "SELECT", um den markierten Kanal auf die gewünschte Position in der Kanalliste zu verschieben.



- Drücken Sie die Taste „SELECT“, um den ausgewählten Kanal zu markieren.
- Verwenden Sie die Tasten ▲ oder ▼, um die neue Position des Kanals auszuwählen und drücken Sie die Taste "SELECT", um den Kanal in die neue Position zu verschieben und zum Menü zurückzukehren.

Löschen von Kanälen in der Kanalliste

- Drücken Sie die Tasten ▲ oder ▼, um den zu löschenden Kanal auszuwählen.
- Drücken Sie die Tasten ◀ oder ▶, um im Kanal-listen-Menü die Option „Löschen“ auszuwählen. Im Menü Kanalliste befindet sich die Option "Löschen" neben der Option „OK“ am unteren Bildschirmrand. Um den in der Kanalliste markierten Kanal zu löschen, drücken Sie die Taste „SELECT“.



Drücken Sie die Taste „SELECT“, um den in der Kanalliste markierten Kanal zu löschen. Der folgende Hinweis erscheint auf dem Bildschirm.

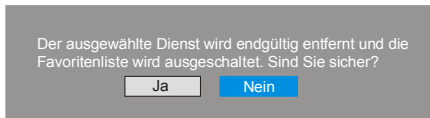

- Drücken Sie die Tasten ◀ oder ▶, um die gewünschte Option zu markieren.
- Wenn Sie die Taste „SELECT“ drücken, während „Ja“ ausgewählt ist, wird der markierte Kanal gelöscht.
- Wenn Sie „Nein“ auswählen, wird der Löschvorgang abgebrochen.

Kanäle umbenennen

Um einen bestimmten Kanal umbenennen, muss der Kanal über die Tasten ▲ oder ▼ markiert und anschließend über die Tasten ◀ oder ▶ das Symbol „NameBearb“ markiert werden. Drücken Sie die Taste „SELECT“, um die Umbenennungsfunktion zu aktivieren.



Mit den Tasten ◀ oder ▶ verschieben Sie den Eingabepunkt zum nächsten/vorigen Zeichen. Über die Tasten ▲ oder ▼ können Sie das aktuelle Zeichen ändern. So wird zum Beispiel das Zeichen „b“ mit der Taste zu einem „a“ ▼ oder mit der Taste zu einem „c“ ▲. Durch Drücken der Zifferntasten „0...9“ können Sie das markierte Zeichen durch eines der Zeichen, die über der Taste aufgedruckt sind, ersetzen. Drücken Sie die Taste „M“, um die Bearbeitung abbrechen oder die Taste „SELECT“, um den neuen Namen zu speichern.

Kanäle sperren

Das Sperren von Kanälen bietet die Möglichkeit, bestimmte Kanäle nur mit Passwort zugänglich zu machen.

Um einen Kanal zu sperren, müssen Sie zunächst das Passwort kennen. Es ist werksseitig auf 0000 gesetzt und kann nur im **Menü Einstellungen** geändert werden.

Markieren Sie den Kanal über die Tasten ▲ oder ▼, und wählen Sie durch Drücken der Tasten ◀ oder ▶ die Option „Sperre“. Drücken Sie dann die Taste „SELECT“ und eine Passwort-Dialogbox wird eingeblendet.



Passwort eingeben

Favoriten einrichten

Sie können verschiedene Kanäle als Favoriten markieren, so dass Sie nur noch durch die bevorzugten Kanäle navigieren. Um einen Favoriten einzustellen, markieren Sie im unteren Teil des Menüs Kanalliste die Option **„Favoriten“**.

Markieren Sie im unteren Teil des Menüs Kanalliste die Option **„Favoriten“** und drücken Sie anschließend die Taste **„SELECT“**. Das Menü **Favoritenliste bearbeiten** wird eingeblendet.

Sie können Ihre bevorzugten Kanäle folgendermaßen auflisten: Liste 1, Liste 2, Liste 3, Liste 4 oder Liste 5.

Wenn Sie 5 Listen verwenden, können Sie Kanäle in verschiedene Kategorien einteilen (Sport, Music etc.). Wenn Sie dann die Listennummer der bevorzugten Kanäle im Untermenü **Favoriten-Modus** des Menüs Einstellungen aktivieren, aktivieren Sie nur die Kanäle der ausgewählten Liste. Das Menü Einstellungen erreichen Sie vom Hauptmenü aus.

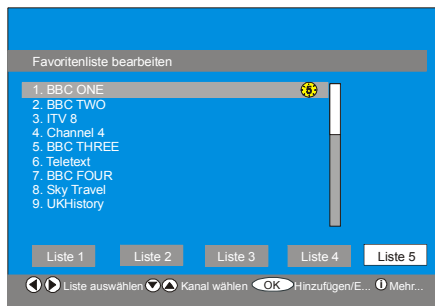

Kanal zu einer Favoritenliste hinzufügen:

- Markieren Sie über die Tasten „▲“ / „▼“ den Kanal, den Sie zur Favoritenliste hinzufügen möchten.
- Drücken Sie die Tasten „◀“ / „▶“, um die Listennummer auszuwählen.
- Drücken Sie die Taste „SELECT“, um den markierten Kanal der ausgewählten Liste hinzuzufügen.

Ein Symbol zeigt an, in welcher Favoritenliste sich jeder Kanal befindet (d.h., in der obigen Abbildung zeigt das Symbol z.B. an,  dass BBC ONE der **Liste 1** hinzugefügt ist.)

Kanal aus einer Favoritenliste entfernen:

- Markieren Sie den Kanal, den Sie aus der Favoritenliste entfernen möchten.
- Markieren Sie die Listennummer des zu entfernenden Kanals und drücken Sie die Taste **„SELECT“**. Das Symbol der Listennummer verschwindet aus dem Menü.

Beachten Sie: Ein Kanal kann in mehreren Favoritenlisten vorhanden sein.

Um die **Favoriten** zu aktivieren, rufen Sie das Menü Einstellungen auf und wählen Sie die zu aktivierende Listennummer im **Favoriten-Modus** aus, indem Sie die Tasten ◀ oder ▶ drücken. Um die Favoriten abzubrechen, stellen Sie die Option **Favoriten-Modus** auf Aus.

Verwenden Sie die Taste „BLAU“, um in den Favoriten Kanälen zu navigieren:

Über die Taste "BLAU" können Sie in der Liste der Favoriten-Kanäle navigieren. Mit jedem Drücken der Taste „BLAU“ können Sie nacheinander durch die bevorzugten Kanäle, die sich ganz oben auf jeder Kanalliste befinden, navigieren.

Wenn eine Kanalliste ausgewählt worden ist, können Sie durch die Favoriten-Kanäle dieser Liste navigieren, indem Sie die Tasten „P +“ oder „- P“ drücken.

Anzeigen der Hilfe mit der Taste INFO

Drücken Sie in allen Menüs einfach die Taste "INFO", um ausführliche Hilfe zu den Menüfunktionen zu erhalten. Beim Menü **Kanalliste** wird der folgende Hinweis eingeblendet.

Drücken Sie auf Ihrer Fernbedienung auf die Taste AUSWAHL, um diesen Kanal zu sperren. Benutzer, die diesen Kanal aufrufen, werden nach einem Passwort gefragt. Drücken Sie auf MENU, um diesen Bildschirm zu verlassen.

Installation

Das Menü Installation soll Ihnen hauptsächlich beim effektiven Erstellen einer **Kanaltabelle** behilflich sein.

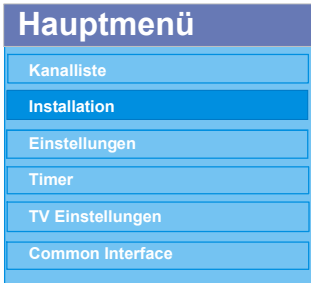

In diesem Menü sind folgende Symbole enthalten:

1. Automatische Suche
2. Manuelle Suche
3. Erste Installation

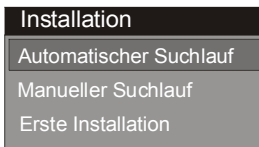

Automatischer Suchlauf:

Die automatische Suche wird durch das Drücken der Taste „SELECT“ gestartet. Die Option **Automatischer Suchlauf** ist dabei markiert.

Auf dem Bildschirm wird folgender Hinweis eingeblendet.

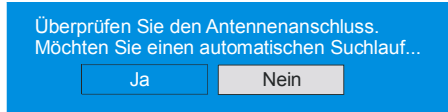

Markieren Sie über die Tasten ◀ oder ▶ „Ja“ oder „Nein“, und drücken Sie zum Auswählen die Taste „SELECT“.

Wenn „Ja“ ausgewählt wird, beginnt die automatische Suche.

Wenn „Nein“ ausgewählt wird, wird die automatische Suche abgebrochen.

Nach Beendigung der Suche nach digitalen Kanälen wird eine Meldung eingeblendet, die die Suche nach analogen Kanälen abfragt.

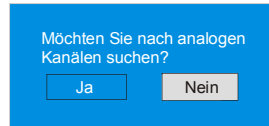

Markieren Sie „Ja“ und drücken Sie die Taste „SELECT“, um nach analogen Kanälen zu suchen. Das folgende Menü für eine analoge Kanalsuche wird eingeblendet.



Stellen Sie durch Drücken der Taste “◀” oder “▶” die Option **Land** ein und drücken Sie anschließend “▼” um die Option **Sprache** zu markieren. Verwenden Sie die Taste “◀” oder “▶” um die Option **Sprache** einzustellen. Verwenden Sie die Taste “▲” oder “▼” um die Option **TXT-Sprache** auszuwählen und stellen Sie sie mit den Tasten ◀ oder ▶ ein. Drücken Sie „OK“, um fortzusetzen:

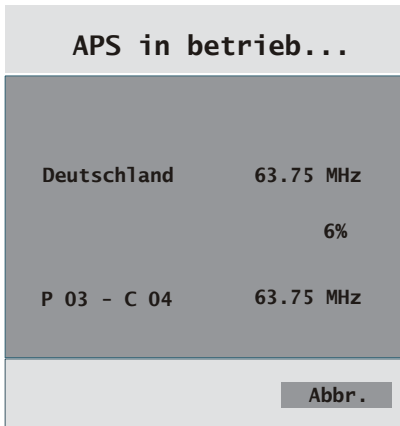

Nach Abschluss des APS wird die Programmtabelle auf dem Bildschirm angezeigt. In der Programmtabelle sehen Sie die Programmnummern sowie die Namen, die den Programmen zugeordnet sind.

Wenn Sie mit den Speicherplätzen und/oder den Programmnamen nicht einverstanden sind, können Sie diese im Untermenü APS des Menüs Settings (Einstellungen) ändern.

Alle Kanäle werden durchsucht und es wird automatisch eine Kanaltabelle erstellt.

Alle gefundenen Kanäle werden nach ihren Kanalnummern sortiert gespeichert.

Manueller Suchlauf: DVB-T Modus

Beim manuellen Sendersuchlauf wird ein bekannter digitaler Kanal nach Sendern durchsucht. Geben Sie den gewünschten Kanal über die Zifferntasten ein. K 05 - 12 oder K21 - 69. Der Signalpegel und die Signalqualität des eingestellten Kanals werden am unteren Bildschirmteil angezeigt. Mit der „SELECT“-Taste wird der Suchlauf gestartet. Nur neu gefundene Sender werden in den Programmspeicher übernommen.

Erste Installation

Sie können diese Option verwenden, um Standardeinstellungen zu laden, die werksseitig im Empfänger gespeichert wurden.

Um die Werkseinstellungen zu installieren markieren Sie das Menü **“Erste Installation”** und drücken Sie die Taste „SELECT“, worauf Sie um eine Bestätigung zum Löschen aller Kanäle und Einstellungen gebeten werden.

Wählen Sie „Ja“, indem Sie bei markiertem „SELECT“ die Taste „Ja“ drücken, um die bestehende Kanaltabelle zu löschen.

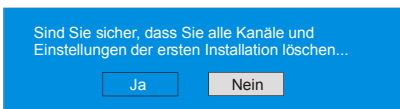

Nach dem Laden der Werkseinstellungen wird das Menü **“Erste Installation”** angezeigt.

Wenn Sie Ihr Fernsehgerät das erste Mal einschalten, erscheint das Menü für die Sprachauswahl auf dem Bildschirm. Wählen Sie über die Tasten ▲ oder ▼ die gewünschte Sprachoption und aktivieren Sie sie mit der Taste „SELECT“.

Wenn die Sprache ausgewählt worden ist, wird über eine Meldung der Start der automatischen Suche abgefragt.

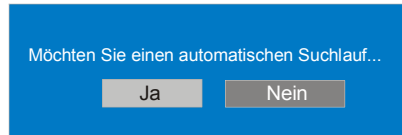

Markieren Sie über die Tasten ◀ oder ▶ die Option „Ja“ und drücken Sie die Taste „SELECT“, um die Installation zu starten. Nach Beendigung der Suche nach digitalen Kanälen wird eine Meldung eingeblendet, die die Suche nach analogen Kanälen abfragt.

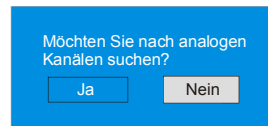

Markieren Sie über die Tasten ◀ oder ▶ die Option **„Ja“** und drücken Sie die Taste „SELECT“, um nach analogen Kanälen zu suchen. Das folgende Menü für eine analoge Kanalsuche wird eingeblendet.



Stellen Sie durch Drücken der Taste “◀” oder “▶” die Option **Land** ein und drücken Sie anschließend “▼” um die Option **Sprache** zu markieren. Verwenden Sie die Taste “◀” oder “▶” um die Option **Sprache** einzustellen. Verwenden Sie die Taste “▲” oder “▼” um die Option **TXT-Sprache** auszuwählen und stel-

len Sie sie mit den Tasten ◀ oder ▶ ein. Drücken Sie „OK“, um fortzusetzen:

Einstellungen

Drücken Sie die Taste „M“, um das Hauptmenü anzuzeigen, und zweimal die Taste ▼, um die Option Einstellungen zu markieren. Drücken Sie dann die Taste „SELECT“, um das Menü Einstellungen anzuzeigen. Drücken Sie die Taste „M“, um das Menü wieder zu verlassen.

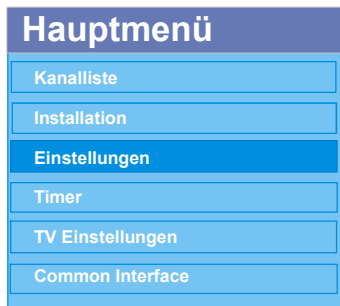

Die verschiedenen Konfigurationsfunktionen werden in einer Liste angezeigt, daneben das Bild des gerade ausgewählten Kanals auf einem Viertel des Bildschirms. Sie können eine Funktion auswählen, indem Sie die mit den Tasten ▲ oder ▼ die entsprechende Menüzeile markieren.



Favoriten-Modus

Diese Funktion aktiviert bzw. deaktiviert den Modus Favoriten-Liste.

Stellen Sie die Option Favoriten-Modus über die Tasten ◀ oder ▶ auf „Liste 1, Liste 2,..., Liste 5 oder Aus“.

Wenn Sie „Aus“ wählen, wird der Favoriten-Modus.

Wenn der „Favoriten-Modus“ über die Auswahl einer Kanallistennummer eingestellt wurde, kann im normalen Betriebsmodus durch das Drücken der Tasten „P+“ und „-P“ nur durch Kanäle navigiert werden, die vorher in der ausgewählten Kanalliste als Favoriten markiert wurden.

Kanalliste

Markieren Sie im Menü Einstellungen die Option **Kanalliste** über die Tasten ▲ oder ▼.

Stellen Sie die Option **Kanalliste** über die Tasten ◀ oder ▶ auf „Nur TV, oder Nur Radio“.

Diese Funktion beschränkt die Navigation auf den ausgewählten Kanallistentyp.

Bei der Einstellung „Nur Radio“ kann mittels der Tasten **P +** oder **P -** ausschließlich durch Radiokanäle navigiert werden, die sich in der Kanalliste befinden.

Spracheinstellungen

Markieren Sie im Menü Einstellungen die Option **Spracheinstellungen** über die Tasten ▲ oder ▼. Drücken Sie „SELECT“. Daraufhin wird das Untermenü Spracheinstellungen eingeblendet.

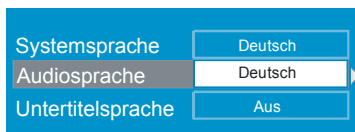

Markieren Sie über die Tasten ▲ oder ▼ das Menüsymbol, das eingestellt werden soll.

Systemsprache

Die Option **Systemsprache** legt die Menüsprache auf dem Bildschirm fest.

Navigieren Sie mit den Tasten ◀ oder ▶ durch die Einstellung der Systemsprache.

Audiosprache

Digitale terrestrische TV-Kanäle können gleichzeitig Audiokanäle in mehr als einer Sprache senden. Mit dieser Funktion wählen Sie aus, in welcher Sprache Sie den Audiokanal hören, wenn Sie zu einem Kanal, der mehrere Audiokanäle sendet, wechseln.

Navigieren Sie mit den Tasten ◀ oder ▶ durch die Sprachoptionen.

Wenn die Taste GELB gedrückt wird, wird die Bildschirmanzeige Auswahl der Audiosprache eingeblendet.

Untertitelsprache

Digitale terrestrische TV-Kanäle können Untertitel senden, die On-Screen für Hörgeschädigte angezeigt werden. Mit dieser Funktion können Sie die gewünschte Untertitelsprache auswählen und die automatische Anzeige von Untertiteln aktivieren, wann immer Untertitelinformationen gesendet werden.

Navigieren Sie mit den Tasten ◀ oder ▶ durch die Sprachoptionen oder „Aus“.

Sicherheitseinstellungen

Manche Kanäle senden Material, das die jüngeren Mitglieder Ihrer Familie nicht sehen sollten. Jeder Kanal kann „gesperrt“ werden, damit er nicht zur Ansicht ausgewählt werden kann, ohne dass vorher ein vierstelliger PIN-Code eingegeben wird. Auf diese Art und Weise kann jeder beliebige Kanal, der für jüngere Zuschauer nicht geeignet ist, geschützt werden.

Diese Funktion aktiviert bzw. deaktiviert das Menü Schutzsystem und ermöglicht eine Änderung des PIN-Codes. Funktion zur Kanal- und Menüsperrung.

Markieren Sie die Kindersicherungseinstellungen über die Tasten ▲ oder ▼. Drücken Sie die Taste „SELECT“, um zum Menü Parental Settings / Sicherheitseinstellungen zu gelangen. Es wird ein Dialogfenster geöffnet, in dem der Sperrcode abgefragt wird.

Passwort eingeben

Es gibt nur einen Code, der anfänglich auf „0000“ gesetzt ist. Geben Sie den Sperrcode ein. Wenn der falsche Sperrcode eingegeben wurde, wird der folgende Hinweis eingeblendet und die Eingabe abgewiesen.

Falsches Passwort

Wenn Sie das Passwort korrekt eingeben, wird das Menü Sicherheitseinstellungen mit den folgenden Optionen angezeigt:

Alterssperre Alter 5
Menü sperren Installation
Passwort eingeben

Markieren Sie über die Tasten ▲ oder ▼ das Menüsymbol, das eingestellt werden soll.

Alterssperre:

Stellen Sie die Option Maturity lock / Altersbeschränkung über die Tasten ◀ oder ▶ auf „Aus, 4 Jahre, 5 Jahre 17 Jahre, 18 Jahre“.

Menü sperren:

Dort können Sie die Sperre für das Hauptmenü oder das Installationsmenü einrichten/zurücksetzen, um den Zugriff zu sperren. Wenn die Menüsperrung deaktiviert ist, ist das Menüsystem voll zugänglich.

Aus: Alle Menüs sind frei zugänglich.

Hauptmenü: Auf das Hauptmenü kann nur mit dem richtigen Sperrcode zugegriffen werden. Damit kann der Benutzer weder Kanäle hinzufügen, löschen, umbenennen, verschieben, noch Timereinstellungen vornehmen.

Installation: Das Menü Installation ist gesperrt, so dass der Benutzer keine Kanäle hinzufügen kann.

Beim Verlassen des Menüs Configuration / Einstellungen werden die Änderungen gespeichert.

Passwort eingeben:

In diesem Menü können Sie den Sperrcode ändern und den Kindersicherungsmodus einstellen oder ändern.

Zeiteinstellungen

Markieren Sie im Menü Einstellungen die Option **Zeiteinstellungen** über die Tasten ▲ oder ▼. Drücken Sie SELECT. Daraufhin wird das Untermenü Zeiteinstellungen eingeblendet.

Aktuelle Zeit 14:26
Einstellung zeitzone Auto
Zeitzone GMT +0

Markieren Sie die Option Zeitzoneinstellung über die Tasten ▲ oder ▼. Die Einstellung dieser Option nehmen Sie mit den Tasten ◀ oder ▶ vor. Sie kann auf AUTO oder MANUELL gestellt werden. Wenn AUTO gewählt wird, können die Optionen Aktuelle Zeit und Zeitzone nicht eingestellt werden.

Wenn Manuell ausgewählt wird, kann die Zeitzone geändert werden.

Wählen Sie die Option Zeitzone mit den Tasten ▲ oder ▼. Verwenden Sie die Tasten ◀ oder ▶, um die Zeitzone zwischen GMT-12 oder GMT+12 zu ändern. Die aktuelle Zeit oben im Menü ändert sich dann entsprechend der eingestellten Zeitzone.

Receiveraktualisierung

IDTV kann über das Menü Einstellungen, in das Sie vom Hauptmenü aus gelangen, aktualisiert werden.

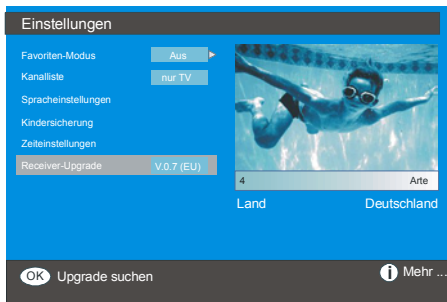

Markieren Sie im Menü Einstellungen die Option **Receiver Upgrade** über die Tasten ▲ oder ▼ und drücken Sie die Taste „SELECT“, um den Aktualisierungsvorgang zu starten. Das folgende Menü erscheint auf dem Bildschirm.

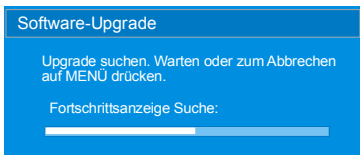

Wenn nach Abschluss des Suchvorgangs keine neuen Software gefunden worden ist, wird auf dem Bildschirm folgender Hinweis eingeblendet: **“Die Suche nach einer Aktualisierung wurde abgeschlossen. Es konnte keine neue Software gefunden werden”**.

Timer

Durch Drücken der Taste „M“ gelangen Sie ins Hauptmenü. Markieren Sie über die Tasten ▲ oder ▼ die Option **Timer**, und drücken Sie die Taste „SELECT“, um das Menü Timer anzuzeigen.

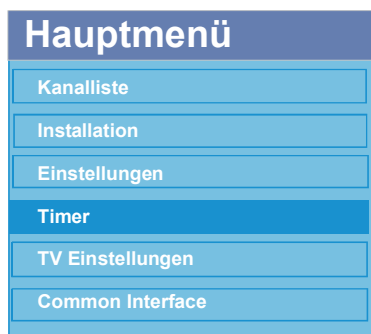

Sie können bis zu fünf getrennte Timer einrichten und jeder wird im Timer-Bildschirm angezeigt, und zwar mit der Nummer der Sendung, dem auszuwählenden Kanal, der Beginnzeit, der Endezeit und dem Modus - unabhängig davon, ob die Sendung aktiv ist (und befolgt wird) oder nicht.

Programm-Timer					
Kein Kanalname	Beginn	Ende	Datum	Modus	
1. ITV 1	20:00	21:00	12/05/2005	Aktiv	
2. BBC ONE	00:00	00:00	01/01/2005	Inaktiv	
3. BBC ONE	00:00	00:00	01/01/2005	Inaktiv	
4. BBC ONE	00:00	00:00	01/01/2005	Inaktiv	
5. BBC ONE	00:00	00:00	01/01/2005	Inaktiv	
6. BBC ONE	00:00	00:00	01/01/2005	Inaktiv	

10:42
04/07/2005

⏪ Verschieben/ändern ⏹ Verlassen ⏪ Timer... ⓘ Mehr...

• Um ein Ereignis einzustellen, markieren Sie dessen Modus-Schaltfläche mit den Tasten ▲ oder ▼ und drücken Sie auf „SELECT“, um das Eingabefenster für den Timer zu öffnen.



• In diesem Fenster können folgende sechs Einstellungen eingerichtet werden: Kanaltyp, Kanalname, Beginnzeit, Endezeit, Datum und Wiederholung. Sie können mit den Tasten ▲ und ▼ zwischen diesen Einstellungen hin- und herwechseln.

• Der Kanaltyp kann über die Tasten ◀ und ▶ eingestellt werden. Dadurch wird eingestellt, dass nur die ausgewählten Kanaltypen angezeigt werden.

• Der Kanalname wird über die Tasten ◀ und ▶ eingestellt, um den Kanal anzuzeigen, der das Programm sendet.

• Die Beginn- und Endezeit und das Datum werden jeweils mit den Zifferntasten auf der Fernbedienung eingegeben, und zwar im 24-Stunden-Format.

• Die Option Wiederholung (Frequency Mode) bestimmt, wie oft der Empfänger dieses Ereignis aktivieren soll und wird mit den Tasten ◀ oder ▶ auf entweder **Einmal**, **Täglich** oder **Wöchentlich** eingestellt.

Tip
Wenn Sie eine ungültige Zahl für die Beginn- und Endezeiten oder für das Datum eingeben, erscheint die Meldung "Eingegebene Zeit ungültig" im Menü.

TV-Einstellungen

Über dieses Symbol gelangen Sie zu den TV-Funktionen.

Vom Hauptmenü aus gelangen Sie zum Menü Digital TV Setup (Digitales TV einrichten). Drücken Sie die Taste „M“, um das Hauptmenü aufzurufen und markieren Sie über die Tasten ▲ oder ▼ die Option „**TV Einstellungen**“. Drücken Sie die Taste „SELECT“, um das Menü TV Einstellungen aufzurufen.

Im Abschnitt Menüsystem Analog-TV finden Sie ausführliche Informationen über sämtliche Menüoptionen.

Common Interface

• Drücken Sie die Taste „M“, um das Hauptmenü anzuzeigen, und markieren Sie die Zeile „**Common Interface**“ über die Tasten ▲ oder ▼. Drücken Sie anschließend die Taste „SELECT“.

Hauptmenü

Kanalliste

Installation

Einstellungen

Timer

TV Einstellungen

Common Interface

Um die kostenpflichtigen Kanäle der digitalen, terrestrischen Sendungen nutzen zu können, ist es Voraussetzung, sich bei einem Pay-TV-Anbieter anzumelden.

Besorgen Sie sich durch die Anmeldung bei einem Pay-TV-Anbieter die CAM-Module und die Smartcard und setzen Sie sie wie folgt in das TV-Gerät ein:

1. Schalten Sie das Fernsehgerät aus und ziehen Sie den Netzschalter.

2. Stecken Sie das CAM-Modul und die SmartCard in den Schlitz, der sich im Anschlussfach auf der linken Seite des TV-Geräts (von hinten gesehen) befindet.

• Das CAM-Modul sollte korrekt eingesetzt werden. In der falschen Orientierung kann das Modul nicht eingesetzt werden. Versuchen Sie nicht, das CAM-Modul mit Gewalt einzusetzen, da dies sowohl das Modul als auch das TV-Anschlussfach beschädigen kann.

3. Schließen Sie das TV-Gerät wieder an die Stromversorgung an, schalten Sie ein und warten Sie einen Moment, bis die Karte aktiviert wurde.

• Bei manchen CAM-Modulen kann folgende Einstellungen notwendig sein: Richten Sie das CAM-Modul ein, indem Sie das DVB-T-Menü, Option Common Interface aufrufen und die Taste „SELECT“ drücken. (Das CAM-Setup-Menü wird nur dann eingeblendet, wenn es notwendig ist.)

Menüsystem

Menü Bild

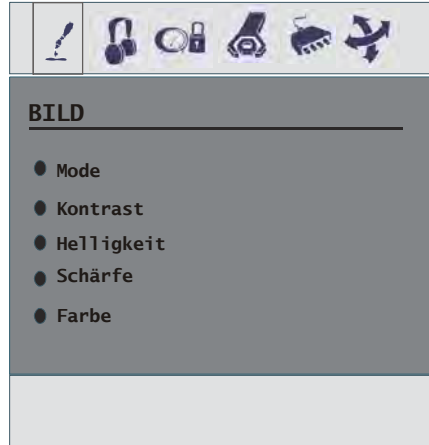

Wenn im Bildmenü die Modi PC, YPbPr oder HDMI gewählt werden, wird die Auflösungsinformation am unteren Rand der Menüanzeige eingeblendet.

Mode

Wählen Sie **Mode** mit der Taste \blacktriangle / \blacktriangledown aus. Drücken Sie die Taste \blacktriangleleft / \blacktriangleright , um eine der folgenden Optionen auszuwählen: **Natürlich**, **Dynamisch** und **Kino**.

Kontrast/Helligkeit/Schärfe/Farbe/Farbtone

Wählen Sie die gewünschte Option durch Drücken der Taste \blacktriangle / \blacktriangledown .

Drücken Sie die Taste \blacktriangleleft / \blacktriangleright , um die Einstellung für die Option zu ändern.

***Hinweis:** Die Option Farbtone wird im Bildmenü angezeigt, wenn das TV-Gerät ein NTSC-Signal empfängt.*

Farbtemperatur

• Wählen Sie **Farbtemperatur** durch Drücken der Taste \blacktriangle / \blacktriangledown .

• Drücken Sie die Taste \blacktriangleleft / \blacktriangleright , um eine der folgenden Optionen auszuwählen: **Kalt**, **Normal** und **Warm**.

Rauschreduktion

Wählen Sie die Option **Rauschreduktion** durch Drücken der Taste \blacktriangle / \blacktriangledown . Drücken Sie die Taste \blacktriangleleft / \blacktriangleright , um eine der folgenden Optionen auszuwählen: **Niedrig**, **Medium**, **Hoch** und **Aus**.

Filmmodus

Kinofilme werden mit einer anderen Anzahl an Einzelbildern pro Sekunde aufgenommen als normale Fernsehprogramme. Wählen Sie die Option Filmmodus mit der Taste \blacktriangle / \blacktriangledown .

Durch Drücken der Taste \blacktriangleleft / \blacktriangleright schalten Sie diese

Funktion Ein bzw. Aus. Schalten Sie diese Funktion ein, wenn Sie sich Filme ansehen, um die Szenen mit schnellen Bewegungen besser sehen zu können.

3D Comb (3D-Kammfilter)

Der 3D-Kammfilter wird verwendet, um die Farbübergänge und die Farbqualität der Bilder zu verbessern.

Wählen Sie durch Drücken der Taste ▲ / ▼ die Option 3D Comb (3D-Kammfilter). Durch Drücken der Taste ◀ / ▶ schalten Sie diese Funktion Ein bzw. Aus.

Beachten Sie : Die Funktion 3D Comb (3D-Kammfilter) ist im Bildmodus NATURAL (NATÜRLICH) nicht verfügbar.

Bild-Zoom

Wählen Sie die Option Bildzoom durch Drücken der Taste ▲ / ▼. Verwenden Sie die Tasten ◀ / ▶, um zwischen **Auto, 16:9, 4:3, Panorama, 14:9 Zoom, Kino, Untertitel** oder **Zoom** auszuwählen.

Zurücksetzen

Wählen Sie die Option **Zurücksetzen** durch Drücken der Taste ▲ / ▼. Drücken Sie die Tasten ◀ / ▶ oder **OK**, um die Bildmodi auf die Werkseinstellungen zurückzusetzen.

Speichern

Wählen Sie die Option **Speichern** durch Drücken der Taste ▲ / ▼.

Drücken Sie die Tasten ▶ oder **OK**, um die Einstellungen zu speichern. Auf dem Bildschirm wird die Meldung "Gespeichert" angezeigt.

Menü Ton

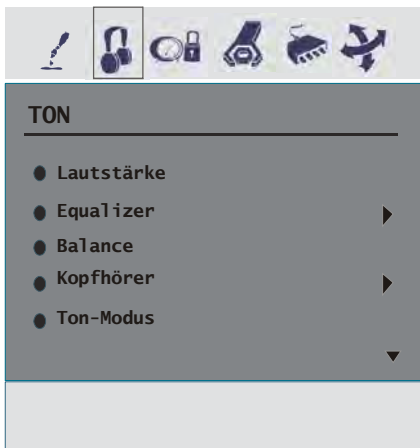

Lautstärke

Wählen Sie die Option Lautstärke durch Drücken der Taste ▲ / ▼. Drücken Sie die Taste ◀ / ▶, um den Lautstärkepegel zu verändern.

Equalizer

Wählen Sie die Option Equalizer durch Drücken der Taste ▲ / ▼. Drücken Sie die Taste ◀ / ▶, um die Equalizereinstellung zu ändern. Im Equalizer-Menü kann der Modus auf **Pop, Rock, Jazz, Normal, Klassik** oder **Benutzer** eingestellt werden. Wählen Sie die gewünschte Frequenz über die ▲ / ▼ Taste und erhöhen oder verringern Sie die Frequenz, indem Sie die ◀ / ▶ Taste drücken.

***Beachten Sie:** Die Einstellungen des Menü Equalizer können nur dann geändert werden, wenn Benutzer als der Equalizermodus eingestellt ist.*

Balance

Wählen Sie die Option **Balance** durch Drücken der Taste ▲ / ▼. Drücken Sie die Taste ◀ / ▶, um die Balance zu verändern. Die Balance kann zwischen -32 und 32 eingestellt werden.

Kopfhörer

Wählen Sie die Option Kopfhörer durch Drücken der Taste ▲ / ▼. Drücken Sie die Taste ▶, um in das Menü Kopfhörer zu gelangen.

Lautstärke

Wählen Sie die Option Lautstärke durch Drücken der Taste ▲ / ▼. Drücken Sie die Taste ▶, um die Lautstärke des Kopfhörers zu erhöhen. Drücken Sie die Taste ◀, um die Lautstärke des Kopfhörers zu verringern. Die Lautstärke des Kopfhörers kann zwischen 0 und 63 eingestellt werden.

Ton-Modus

Wählen Sie die Option Ton-Modus mit den Tasten ▲ / ▼. Drücken Sie die Taste ◀ / ▶, um den Ton-Modus zu ändern.

Der Ton-Modus wird dazu benutzt, den Ton-Modus des Kopfhörers einzustellen und kann entsprechend der Übertragung auf folgende Modi gesetzt werden: Mono, Stereo, Dual I oder Dual II.

Balance

Wählen Sie die Option **Balance** durch Drücken der Taste ▲ / ▼. Drücken Sie die Taste ▶, um die Balance nach rechts zu verschieben. Drücken Sie die Taste ◀, um die Balance nach links zu verschieben. Die Balance kann zwischen -32 und +31 eingestellt werden.

Drücken Sie die Taste "M", um zum vorhergehenden Menü zurückzukehren.

Ton - modus

Wählen Sie die Option Ton-Modus mit den Tasten ▲ / ▼. Sie können zwischen den Modi Mono, Stereo, Dual I oder Dual II wählen, jedoch nur, wenn der gewählte Kanal den entsprechenden Modus unterstützt ◀ / ▶.

AVL

Wählen Sie die Option **AVL** durch Drücken der Taste ▲ / ▼. Drücken Sie die Taste ◀ / ▶, um AVL auf EIN oder AUS zu stellen.

Basisverbreiterung

Wählen Sie die Option **Basisverbreiterung** durch Drücken der Taste ▲ / ▼. Drücken Sie die Taste ◀ / ▶, um die Option auf EIN oder AUS zu stellen.

Dynamik Bass

Dynamischer Bass wird zum Erhöhen des Basseffekts des TV-Geräts benutzt. Wählen Sie die Option Dynamik Bass durch Drücken der Taste ▲ / ▼. Stellen Sie über die Taste ◀ / ▶ den Dynamik Bass auf Niedrig, Hoch oder Aus. Sollten Sie gerne in hoher Lautstärke fernsehen, raten wir von der Einstellung Hoch ab.

SRS TruSurr XT

Wählen Sie durch Drücken von ▲ / ▼ die Option SRS TruSurr XT. Drücken Sie die Taste ◀ / ▶, um die Option SRS TruSurr XT auf Ein oder Aus zu stellen.

Beachten Sie: Wenn die Option SRS TruSurr XT aktiv ist, sind die Optionen Equalizer, Effekt und Virtual Dolby im Klangmenü nicht verfügbar.

Speichern

- Wählen Sie die Option Speichern durch Drücken der Taste ▲ / ▼.
- Drücken Sie die Tasten ▶ oder "OK", um die Einstellungen zu speichern. Auf dem Bildschirm erscheint die Meldung "Gespeichert".

Menü Funktion

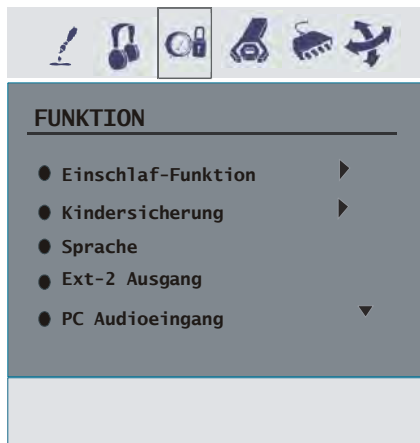

Einschlaf-Funktion

Wählen Sie die Option Einschlaf-Timer durch Drücken der Taste ▲ / ▼. Drücken Sie die Taste ◀ / ▶, um den Einschlaf-Timer einzustellen.

Der Timer kann zwischen AUS und 120 Minuten in 10-Minuten-Intervallen eingestellt werden.

Kindersicherung

Wählen Sie die Option Kindersicherung durch Drücken der Taste ▲ / ▼.

Drücken Sie die Taste ◀ / ▶, um die Kindersicherung ein- und auszuschalten. Wenn EIN gewählt wird, kann das TV-Gerät nur über die Fernbedienung gesteuert werden. In diesem Fall sind die Tasten am Bedienfeld außer Funktion gesetzt. Wenn eine Taste gedrückt wird, erscheint die Meldung "Tastensperre Ein" auf dem Bildschirm.

Sprache

Wählen Sie die Option Sprache durch Drücken der Taste ▲ / ▼. Verwenden Sie die Taste ◀ / ▶, um eine Sprache auszuwählen.

Ext-2 Ausgang

Wählen Sie die Option **Ext-2 Ausgang** durch Drücken der Taste ▲ / ▼. Verwenden Sie die Taste ◀ / ▶, um diese Option auf **TV, DTV, EXT1, FAV, YPbPr Audio oder PC Audio** einzustellen.

Beachten Sie: Wenn als TV-Quelle HDMI ausgewählt ist, ist auch die Audioeinstellung HDMI in den Optionen von Ext-2 Ausgang verfügbar.

PC Audioeingang

Wählen Sie die Option **PC-Audio-Eingang** durch Drücken der Taste ▲ / ▼. Durch Drücken der Taste ◀ / ▶ können Sie den PC-Audio-Eingang auf **TV, EXT-1, EXT-2, FAV, YPbPr Audio, PC Audio oder FAV** einstellen

Blauer Hintergrund

Sie können das TV-Gerät so einstellen, dass ein blauer Bildschirm angezeigt wird, wenn das Signal zu schwach ist oder fehlt, oder wenn keine Eingabe von einem externen Gerät erfolgt.

Die Eigenschaft Blauer Hintergrund kann durch Drücken der Taste ◀ / ▶ ein-oder ausgeschaltet werden.

Menühintergrund

Wählen Sie die Option Menühintergrund durch Drücken der Taste ▲ / ▼. Der Transparenzwert wird durch Drücken der Taste ◀ / ▶ eingestellt.

Menü Zeitlimit

Wählen Sie die Option Menü Zeitlimit durch Drücken der Taste ▲ / ▼. Über die Taste ◀ / ▶ können Sie das Menü Zeitlimit auf **15 Sek, 30 Sek oder 60 Sek. einstellen.**

Teletext Sprache

Wählen Sie die Option Teletext Sprache durch Drücken der Taste ▲ / ▼. Stellen Sie über die Taste ◀ / ▶ die Teletext Sprache auf **Westen, Ost, Kyrillisch, Turk/Gre oder Arabisch** ein.

Standard-Zoom

Der Standard-Zoomfaktor ist eine Funktion, die dazu dient, das Bildformat bzw. den Zoommodus des Bildes auf die ausgewählte Standardeinstellung zu schalten (Panorama, 4:3, 14:9, 16:9), wenn kein WSS- oder 4:3-Signal empfangen wird.

Wählen Sie **Standard-Zoom** mit der Taste ▲ / ▼. Über die Taste ◀ / ▶ können Sie den **Standard-Zoom** auf **Panoramic, 4:3, 14:9 Zoom** oder **16:9** einstellen.

Menü Installation



Programmtabelle

Wählen Sie die Option Programmtabelle durch Drücken der Taste ▲ / ▼. Drücken Sie ▶, um die Programmtabelle anzuzeigen.

Programmtabelle			
P01	BBC 1	P11	S 18
P02	C 04	P12	S 29
P03	C 05	P13	S 31
P04	BBC 1	P14	S 33
P05	CH 4	P15	S 34
P06	BBC 2	P16	S 35
P07	C 04	P17	S 36
P08	C 07	P18	S 37
P09	C 12	P19	S 40
P10	C 15	P20	C 21

Name	Einf.
Lösch.	APS

Durch Bewegen des Cursors in vier Richtungen können Sie auf einer Seite 20 Programme erreichen. Sie können den Cursor in den Seiten auf oder ab bewegen, indem Sie die Navigationstasten drücken, um alle dieser Programme im TV-Modus zu sehen (außer dem

AV-Modus). Mit der Cursorbewegung erfolgt automatisch die Programmauswahl.

Name:

Sie können den Namen eines ausgewählten Programmes durch Drücken der Taste ROT ändern.

Der erste Buchstabe des ausgewählten Namens wird markiert. Drücken Sie die Taste ▲ / ▼, um diesen Buchstaben zu ändern und die Taste ◀ / ▶, um die anderen Buchstaben auszuwählen. Speichern Sie den Namen, indem Sie die Taste ROT drücken.

Einf.:

Wählen Sie das einzufügende Programm über die Navigationstasten aus. Drücken Sie auf die Taste GRÜN. Verschieben Sie das ausgewählte Programm mit Hilfe der Navigationstasten zum gewünschten Programmplatz und drücken Sie erneut die Taste GRÜN.

Lösch.:

Drücken Sie die Taste GELB, um ein bestehendes Programm zu löschen. Wenn Sie die Taste GELB nun erneut drücken, wird das ausgewählte Programm aus der Programmliste gelöscht und die anderen Programme rücken entsprechend nach oben.

APS (Autoprogrammierung)

Wenn Sie die Taste Blau für APS drücken, erscheint das APS - Menü auf dem Bildschirm.



Auto Programmier System (A.P.S. Automatic Programming System) Land

Drücken Sie ◀ / ▶, um Ihr Land auszuwählen. Wenn Sie die APS-Funktion abbrechen möchten, drücken Sie die Taste **BLAU**.

Wenn Sie die Taste OK oder ROT zum Starten des APS drücken, werden alle gespeicherten Programme gelöscht und folgender Warnhinweis erscheint auf dem Bildschirm.



Wenn Sie die Taste **BLAU** drücken, wird die APS-Funktion gestoppt und die Programmtabelle wird am Bildschirm angezeigt.

Wenn Sie warten, bis der APS-Vorgang abgeschlossen ist, wird die Programmtabelle mit den gefundenen Programmen angezeigt.

Program

Wählen Sie die Option Program durch Drücken der Taste \blacktriangle / \blacktriangledown . Wählen Sie die Programmnummer mit der Taste \blacktriangleleft / \blacktriangleright . Alternativ dazu können Sie die Nummer auch über die Zifferntasten auf der Fernbedienung eingeben. Sie können 100 Programme zwischen 0 und 99 speichern.

Band

Für **Band** können Sie entweder "C" oder "S" auswählen, indem Sie die Taste \blacktriangleleft / \blacktriangleright drücken.

Kanal

Die Option **Kanal** kann über die Taste \blacktriangleleft / \blacktriangleright oder die Zifferntasten verändert werden.

Farb Norm

Wählen Sie die Option **Farb Norm** mit den Tasten \blacktriangle / \blacktriangledown . Drücken Sie die Taste \blacktriangleleft / \blacktriangleright , um die Farb Norm auf PAL, SECAM, PAL60 oder AUTO zu ändern.

Wenn die Option Ton Norm auf I gestellt ist, ist **SECAM** als Farb Norm nicht verfügbar.

Beachten Sie: Im EXT-Modus können Sie zusätzlich noch NTSC 3.58 und NTSC 4.43 auswählen.

Ton Norm

Wählen Sie die Option **Ton Norm** mit den Tasten \blacktriangle / \blacktriangledown . Drücken Sie die Taste \blacktriangleleft / \blacktriangleright , um Ton Norm auf **BG, I, L/L' oder DK** zu ändern.

Feinabstimmung

Wählen Sie **Feinabstimmung** durch Drücken der Taste \blacktriangle / \blacktriangledown . Drücken Sie die Taste \blacktriangleleft / \blacktriangleright , um die Abstimmung einzustellen.

Suchlauf

Wählen Sie die Option Suche durch Drücken der Taste \blacktriangle / \blacktriangledown . Drücken Sie die Taste \blacktriangleleft / \blacktriangleright , um die Programmsuche zu starten. Sie können auch die gewünschte Frequenz über die Zifferntasten eingeben, wenn die Option Suche markiert ist.

Speichern

Wählen Sie die Option Speichern durch Drücken der Taste \blacktriangle / \blacktriangledown . Drücken Sie die Tasten \blacktriangleleft / \blacktriangleright oder "OK", um die Einstellungen zu speichern. Auf dem Bildschirm erscheint die Meldung "Gespeichert".

Installationsmenü in den AV-Modi

Das folgende Menü erscheint im Installationsmenü auf dem Bildschirm.



Farb Norm

Wählen Sie die Option Farb Norm mit den Tasten \blacktriangle / \blacktriangledown . Drücken Sie die Taste \blacktriangleleft / \blacktriangleright , um die Farb Norm auf **PAL, SECAM, PAL 60, NTSC 4,43, NTSC 3,58 oder AUTO** zu ändern.

VCR

Wählen Sie die Option VCR durch Drücken der Taste \blacktriangle / \blacktriangledown . Durch Drücken der Taste \blacktriangleleft / \blacktriangleright können Sie die Option VCR auf EIN oder AUS stellen.

Speichern

Wählen Sie die Option Speichern durch Drücken der Taste \blacktriangle / \blacktriangledown . Drücken Sie die Tasten \blacktriangleright oder "OK", um die Einstellungen zu speichern. Auf dem Bildschirm erscheint die Meldung "Gespeichert".

Menü Quelle

Wählen Sie das fünfte Symbol durch Drücken der Taste \blacktriangleleft / \blacktriangleright . Das Menü Quelle erscheint auf dem Bildschirm.

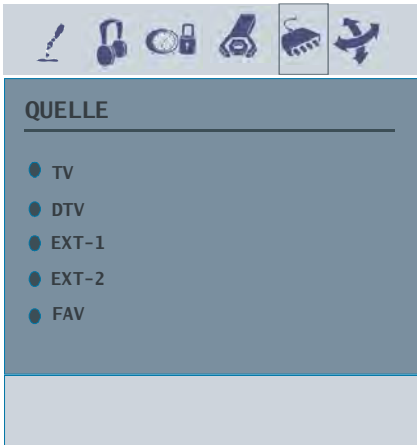

Taste \blacktriangle / \blacktriangledown . Das Menü PC LAGE erscheint auf dem Bildschirm.

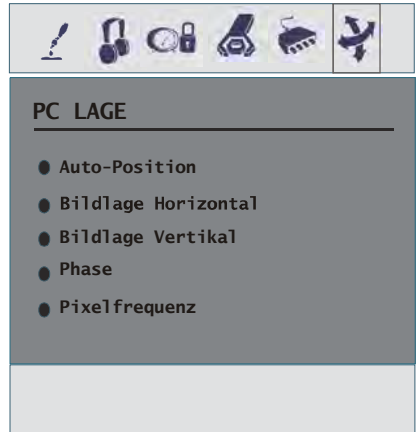

Markieren Sie im Menü Quelle über die Taste \blacktriangle / \blacktriangledown eine Quelle und wechseln Sie in diesen Modus, indem Sie die Tasten \blacktriangleright oder "OK" drücken. Optionen für Quelle sind: TV, DTV, EXT-1, EXT-2, FAV, HDMI-1, HDMI-2, YPBPR und PC.

Beachten Sie: Sie können die gewünschten Quellenoptionen durch Drücken der Taste OK markieren. Daher sind, wenn die Taste AV gedrückt wird, nur die markierten Quellenoptionen verfügbar.

PC-Modus

Installation

- Schalten Sie Computer und TV-Gerät aus, bevor Sie die Anschlüsse vornehmen.
- Stellen Sie die Auflösung Ihres PCs richtig ein, bevor Sie ihn an das TV-Gerät anschließen. Siehe Tabelle im Anhang.
- Verwenden Sie ein 15-poliges Monitorkabel, um einen PC an das LCD-TV anzuschließen.

Hinweis: Auf TV-Geräten ohne PC-Eingang ist das PC-Menü nicht aktiv.

Menüsystem im PC-Modus

Tonmenü/Menü Funktionen

Die Optionen dieses Menüs werden im Abschnitt **Menü Ton & Eigenschaften** im Abschnitt "Menüsystem" erklärt.

PC-Bildmenü

Wählen Sie das zweite Symbol durch Drücken der Taste \blacktriangle / \blacktriangledown . Das PC-Bildmenü erscheint auf dem Bildschirm.

Die Kontrast, Helligkeit und Farbtemperatur-Einstellungen in diesem Menü entsprechen den im TV-Bildmenü im Menüsystem vorgenommenen Einstellungen.

Menü PC LAGE

Wählen Sie das sechste Symbol durch Drücken der

Auto-position

Wenn Sie das Bild horizontal oder vertikal in eine unerwünschte Position verschieben, können Sie mit dieser Option das Bild automatisch in die richtige Position verschieben.

- Wählen Sie die Option Auto-Position mit den Tasten \blacktriangle / \blacktriangledown . Drücken Sie die Taste oder OK.

Warnung! Die Autom. Einstellung sollten mit einem Vollbild vorgenommen werden, damit die Einstellungen stimmen.

Bildlage Horizontal

Mit dieser Option können Sie das Bild auf die rechte oder linke Seite des Bildschirms verschieben.

- Wählen Sie die Option Bildlage Horizontal mit der Taste \blacktriangle / \blacktriangledown .
- Verwenden Sie die Taste \blacktriangleleft / \blacktriangleright , um den Wert einzustellen.

Bildlage Vertikal

Mit dieser Option können Sie das Bild zum oberen oder unteren Rand des Bildschirms verschieben.

- Wählen Sie die Option Bildlage Vertikal mit der Taste \blacktriangle / \blacktriangledown .
- Verwenden Sie die Taste \blacktriangleleft / \blacktriangleright , um den Wert einzustellen.

Phase

Abhängig von der Auflösung und Abtastfrequenz, die Sie in das TV-Gerät einspeisen, kann es zu einem schmutzigen oder gestörten Bild auf dem Bildschirm kommen. In diesem Fall können Sie mit dieser Option durch mehrmalige Versuche ein klareres Bild erhalten.

- Verwenden Sie die Taste \blacktriangleleft / \blacktriangleright , um den Wert einzustellen.

Pixelfrequenz

Die Einstellung **Pixelfrequenz** korrigiert Störungen, die als vertikale Streifen bei pixelintensiven Darstellungen wie Tabellen oder Absätzen in kleinen Schriftarten auftreten.

- Verwenden Sie die Taste ◀ / ▶, um den Wert einzustellen.

Ton im PC-Modus

- Verbinden Sie den Audioausgang Ihres PCs über ein Audiokabel mit der Buchse PC-Audio In des TV-Geräts.

Andere Funktionen

TV-Status

Programmnummer, Programmname, Klanganzeige und **Zoom-Modus** werden am Bildschirm angezeigt, wenn ein neues Programm eingegeben wird.

Stummschaltungsanzeige

Wenn diese Funktion aktiviert ist, wird sie am oberen Rand des Bildschirms angezeigt.

Mute

Um die Stummschaltung wieder auszuschalten, gibt es zwei Alternativen: Sie können die Taste  drücken oder alternativ dazu einfach den Lautstärkepegel höher oder niedriger stellen.

AV-Modi

Durch Drücken der Taste (AV) können Sie Ihr TV-Gerät in die AV-Modi schalten (außer im Teletext). Durch mehrmaliges Drücken dieser Taste schalten Sie das Gerät in einen der möglichen AV-Modi: **TV, DTV, EXT1, EXT2, FAV, HDMI-1, HDMI-2, YPBPR** oder **PC**.

Zoom-Modi

Der Zoom-Modus kann durch Drücken der Taste WIDE geändert werden. Sie können die Bildschirmgröße in Übereinstimmung mit dem Bildverhältnis einstellen. Wählen Sie den optimalen Modus aus den folgenden **ZOOM-Modi** aus:

Beachten Sie:

- In den YPBPR- und HDMI-1, HDMI-2,-Moden mit Auflösungen 720p-1080i ist nur der VOLL-Modus verfügbar.
- Im PC-Modus sind nur die Modi 4:3 und 16:9 verfügbar.

Auto:

Wenn ein **WSS-Signal** (Wide Screen Signaling = Breitbildsignal) mit dem Bildverhältnis im Sendesignal oder im Signal von einem externen Gerät enthalten ist, ändert das TV-Gerät automatisch den **ZOOM-Modus** in Übereinstimmung mit dem **WSS-Signal**.

- Wenn der **AUTO-Modus** wegen schlechter Qualität

des **WSS-Signals** nicht richtig funktioniert, oder wenn Sie den **ZOOM-Modus** selbst ändern wollen, können Sie händisch zu einem anderen **ZOOM-Modus** wechseln.

Zoom:

Hier kann man die linke und die rechte Seite eines normalen Bildes (Bildseitenformat 4:3) gleichmäßig ausdehnen, um die TV-Breitwand auszufüllen.

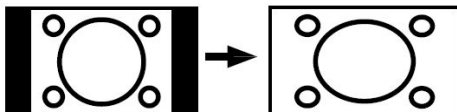

- Für Bilder mit einem Bildseitenformat von 16:9, die zu einem normalen Bild (Bildseitenformat von 4:3) verkleinert worden sind, verwenden Sie zur Wiederherstellung des ursprünglichen Formats den **Voll-Modus**.

Kino:

Mit dieser Funktion wird ein breites Bild (Bildseitenformat von 16:9) auf volle Bildschirmgröße gezoomt.

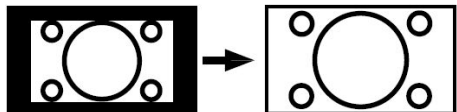

16:9 Zoom:

Mit dieser Funktion wird ein breites Bild (Bildseitenformat von 16:9) auf volle Bildschirmgröße gezoomt.

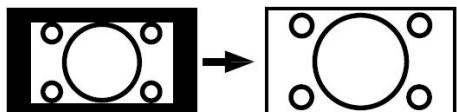

Subtitle:

Mit dieser Funktion wird ein breites Bild (Bildseitenformat von 16:9) mit Untertiteln auf volle Bildschirmgröße gezoomt.

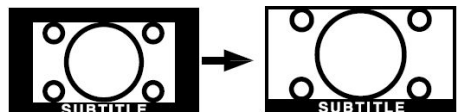

4:3

Wird dazu verwendet, ein normales Bild (Bildseitenformat von 4:3) so zu betrachten, als wäre es sein ursprüngliches Format.

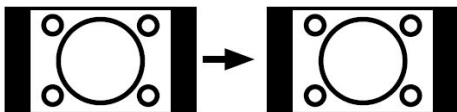

14:9 Zoom:

Mit dieser Funktion wird ein breites Bild (Bildseitenformat von 14:9) bis zu den oberen und unteren Grenzen des Bildschirms gezoomt.

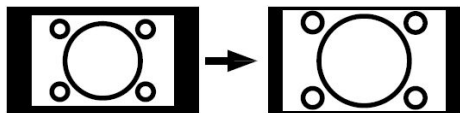

Panorama:

Hier kann man die linke und die rechte Seite eines normalen Bildes (Bildseitenformat 4:3) ausdehnen, um den Bildschirm auszufüllen, ohne dabei das Bild unnatürlich erscheinen zu lassen.

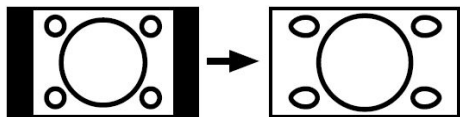

Der obere und der untere Teil des Bildes sind leicht abgeschnitten.

Standbild

Sie können das Bild auf dem Bildschirm anhalten, indem Sie die Taste OK drücken.

Beachten Sie: Wenn Sie das Signal von den Quellen PC, YPbPr und HDMI-1, HDMI-2, betrachten, ist diese Funktion nicht verfügbar.

Teletext

Auf Ihrem Fernsehgerät können Sie auch Teletext-Informationen anzeigen. Jeder Kanal, der Teletext sendet, hat auch eine Seite mit Informationen zur Nutzung des Teletexts (normalerweise Seite 100). Je nach TV-Kanal wird der Teletext in unterschiedlichen Systemen übertragen. Die Farben in der Zeile Optionen entsprechen den Farbtasten Ihrer Fernbedienung.

- Stellen Sie sicher, dass das TV-Gerät guten Signalempfang hat, da ansonsten Textfehler auftreten können.
- Wenn am unteren Rand der Teletextseite vier farbige Optionen angezeigt werden, ist Fasttext verfügbar. Damit können Sie schnell und einfach auf Seiten zugreifen. Drücken Sie die entsprechende Farbtaste, um auf die jeweilige Seite zuzugreifen.

Spezielle Teletext-Funktionen

☰ Zum Anzeigen einer Textseite.

Um Textdienste zu lesen, drücken Sie die Taste ☰. Um zur normalen Wiedergabe zurückzukehren, drücken sie erneut. Sie können das Programm erst wechseln, wenn Sie den Textdienst beendet haben.

- Um eine Seite auszuwählen, drücken Sie die Zifferntasten oder die Programmtasten (P+, P-).
- Mit der Taste ◼ kehren Sie zur Indexseite zurück.
- Um den Teletext über dem TV-Bild zu sehen, drücken Sie die Taste ◻.

- Drücken Sie einmal ◉, um die obere Hälfte der Seite zu vergrößern, und nochmals, um die untere Hälfte vergrößern zu lassen. Wenn Sie sie nochmals drücken, kehren Sie zur normalen Größe zurück.

- Wenn im Teletext-Modus die Taste ☰ gedrückt wird, wird der Bildschirm in zwei Hälften unterteilt, wovon die eine Hälfte den Teletext anzeigt und die andere den aktuellen Kanal. Drücken Sie die Taste ☰ oder ◻, um den Teletext zu verlassen.

Zum Verlassen des Teletexts drücken Sie ☰.

Beachten Sie: Wenn das Signal zu schlecht wird, wird der Teletext-Modus unterbrochen.

Fastext

Ihr Fernsehgerät unterstützt das 1000-Seiten-Teletextsystem. Wenn die Seitenzahl einer der eingespeicherten 1000 Seiten eingegeben wird, sucht das System nicht etwa nach der gewünschten Seite, sondern zeigt diese Seite automatisch an. Sollte sich die betreffende Seitenzahl nicht im Speicher befinden, sucht das System nach der gewünschten Seite und speichert diese mit den nächsten 1000 Seiten.

- Um die Teletext-Seiten seitenweise umzublättern, drücken Sie die Taste ▲.
- Um den Teletext-Schirm seitenweise zurückzublättern, drücken Sie die Taste ▼.

Fastext

Die Themenüberschrift für die Informationen haben eventuell eine bestimmte Farbe.

- Drücken Sie die betreffenden Tasten (ROT, GRÜN, GELB oder BLAU), um die betreffende Seite schnell aufzurufen zu können.

TOP-Text:

Der TOP-Text-Betriebsmodus wird gemäß der Übertragung automatisch aktiviert.

- Wenn TOP-Text übertragen wird, erscheinen farbige Tasten in der Statusleiste.
- Wird kein TOP-Text übertragen, wird die Statuszeile nicht eingeblendet.

Die Themenüberschrift für Informationen kann sich in einem farbigen Kästchen befinden.

Im Top-Modus rufen die Befehle **-P/CH** oder **P/CH+** die nächste bzw. vorherige Seite auf. Wird kein TOP-Text übertragen, kann es im Falle von der Eingabe dieser Befehle zu einem Bildumlauf kommen. Dann kann Seite 100 z.B. so wirken, als wäre sie eine Zahl über 199.

Anschließen von Zusatzgeräten

High Definition

Ihr LCD-Gerät kann High-Definition-Bilder von Geräten wie High-Definition-Satellitenreceivern oder -DVD-Playern anzeigen. Diese Geräte müssen über die HDMI-1, HDMI-2-Buchse oder die Component-Buchsen angeschlossen werden. Diese Buchsen können 720p- oder 1080i-Signale empfangen.

Wenn Sie eine HDMI-1- und HDMI-2-Quelle mit einem DVI-/HDMI-Kabel sehen wollen, haben Sie zwei Möglichkeiten, die Audioausgabe zu aktivieren:

- Wenn Sie DVI und HDMI-1 verbinden wollen, muss die Audiosignalleitung an den Audioeingang der Component-Buchse (YPbPr) angeschlossen werden.

- Wenn Sie DVI und HDMI-2 verbinden wollen, muss die Audiosignalleitung an den PC-Audioeingang angeschlossen werden.

Über Scart

Das TV-Gerät hat 2 SCART-Anschlüsse. Wenn Sie Zusatzgeräte (z.B. Video, Decoder etc.) mit Scartbuchsen an Ihr TV-Gerät anschließen wollen, verwenden Sie den Scart- Eingang des TV-Geräts.

Beachten Sie: Wenn ein externes Gerät über die Scartanschlüsse angeschlossen wird, schaltet das Gerät automatisch in den AV-Modus. Wenn beide Scart-Buchsen zugleich verwendet werden, hat SCART1 Priorität.

Über Antenneneingang

Wenn das Gerät, das Sie anschließen wollen, keine Scartbuchse hat, sollten Sie es über den Antenneneingang des TV-Geräts anschließen.

Wenn der VCR über den Antenneneingang angeschlossen ist, sollten Sie Programm 0 dafür nutzen.

Decoder

Wenn Sie ein Abonnement bei einem Kabelanbieter haben, wird Ihnen ein entsprechender Decoder zur Verfügung gestellt, mit dessen Hilfe die Programme entschlüsselt werden können.

Sollten Sie weitere Informationen zu diesem Thema wünschen, wenden Sie sich an Ihren Händler.

Anschließen eines Decoders mit Antennenbuchse an Ihr TV-Gerät

• Schließen Sie das Antennenkabel an.

Anschließen eines Decoders ohne Antennenbuchse an Ihr TV-Gerät

• Schließen Sie den Decoder an die Buchse EXTERNAL des TV-Geräts über ein RCA-Kabel an. Über die SCART/RCA-Buchse des Decoders können Sie eine bessere Auflösung erreichen.

TV und Videorecorder

• Schließen Sie das Antennenkabel an.

Um eine bessere Bildqualität zu erreichen, ist es ratsam, außerdem ein Scartkabel über **SCART**-Buchsen anzuschließen.

NTSC-Wiedergabe

• Schließen Sie einen NTSC-Videorecorder an den Scartanschluss des TV-Geräts an.

Drücken Sie dann die Taste "AV", um EXT1 oder EXT2 auszuwählen.

Kopierfunktion

Quellenauswahl für **VCR**-Aufnahmen.

• Wählen Sie das Menü **Funktionen**.

• Wählen Sie SCART2 Out mit den Tasten ◀ / ▶.

• Zum Kopieren des vom Tuner stammenden Bildes wählen Sie SCART1 aus.

Beachten Sie: Der Anschluss Scart-1 kann nicht als DTV-Ausgang verwendet werden. Bitte verwenden Sie statt dessen Scart-2.

Kamera und Camcorder

An den AV-Eingang anschließen

Schließen Sie Ihre Kamera oder Ihren Camcorder an den AV-Eingang des TV-Geräts an.

• Schließen Sie Ihr Gerät über die **VIDEO**-(gelb), **AUDIOR**-(rot) und **AUDIO L**-(weiß)-Eingänge an das Fernsehgerät an. Sie müssen die Buchsen unter Verwendung der gleichen Farben an den Eingang anschließen.

Anschließen des Decoders an den Videorecorder

Einige Videorecorder haben einen speziellen Scartanschluss für Decoder.

• Schließen Sie ein Scart-Kabel zwischen dem Scartanschluss des Decoders und dem speziellen Scartanschluss Ihres Videorecorders an. Sehen Sie im Handbuch des Videorecorders nach.

Kopfhörer anschließen (optional)

Verwenden Sie die Stereo-Kopfhörerbuchse Ihres TV-Geräts, um einen Kopfhörer anzuschließen.

Beachten Sie: Wenn Sie weitere Geräte an das TV-Gerät anschließen wollen, wenden Sie sich bitte an Ihren Händler.)

Audio - Lineout

Um externe Lautsprecher an Ihr TV-Gerät anzuschließen, verwenden Sie den Kopfhörerausgang des TV-Geräts. Dazu müssen Sie auch die Einstellung von "LineOut" im Tonmenü vornehmen.

Beachten Sie: Wenn Sie PC oder YPbPr-Signale ansehen, ist als Lineout-Auswahl nur die aktuelle Quelle verfügbar.

Tipps

Pflege des Bildschirms

Reinigen Sie den Bildschirm mit einem leicht feuchten, weichen Tuch. Verwenden Sie keine aggressiven Reinigungsmittel, da diese Mittel die Bildschirmbeschichtung angreifen können.

Schlechte Bildqualität

Haben Sie die richtige Farb Norm ausgewählt? Ist Ihr Fernsehgerät oder Hausantenne zu nahe an nicht geerdeten Audiogeräten oder Neonlichtern, etc?

Berge oder hohe Gebäude können dazu führen, dass Bilder doppelt dargestellt werden oder Geisterbilder entstehen. Manchmal können Sie die Bildqualität verbessern, indem Sie die Antenne anders ausrichten.

Kann das Bild bzw. der Text kaum erkannt werden? Überprüfen Sie, ob Sie die richtige Frequenz eingegeben haben.

Die Bildqualität kann sich verschlechtern, wenn zwei Zusatzgeräte gleichzeitig an den Fernseher angeschlossen werden. Schließen Sie in diesem Fall eines der Zusatzgeräte wieder ab.

Kein Bild

Ist die Antenne richtig angeschlossen? Sind die Stecker fest mit der Antennenbuchse verbunden? Ist das Antennenkabel beschädigt? Wurden geeignete Stecker verwendet, um die Antenne anzuschließen? Wenn Sie nicht sicher sind, fragen Sie Ihren Händler.

Kein Bild bedeutet, dass Ihr TV-Gerät kein Signal empfängt. Haben Sie die richtigen Tasten auf der Fernbedienung betätigt? Versuchen Sie es noch einmal.

Ton

Sie hören keinen Ton. Haben Sie den Ton eventuell durch das Betätigen der Taste  abgestellt?

Es funktioniert nur ein Lautsprecher. Ist die Balance auf nur eine Seite eingestellt? Siehe Menü Ton.

Fernbedienung

Das Gerät spricht nicht auf die Fernbedienung an. Möglicherweise sind die Batterien leer. In diesem Fall können Sie den Fernseher immer noch über die Tasten am Gerät bedienen.

Technische Daten

TV-ÜBERTRAGUNG

PAL/SECAMB/G D/K K' I/I' L/L'

EMPFANGSKANÄLE

VHF (BAND I/III)

UHF (BAND U)

HYPERBAND

KABELFERNSEHEN (S1-S20/ S21-S41)

ANZAHL DER VOREINGESTELLTEN KANÄLE

100

KANALANZEIGE

Bildschirmanzeige

RF-ANTENNENEINGANG

75 Ohm (nicht geregelt)

BETRIEBSSPANNUNG

220-240V AC 50Hz.

AUDIO

SRS TRUSURROUND XT

AUDIO-AUSGANGSLEISTUNG ($W_{RMS.}$) (%10 THD)

2 x 8

Leistungsaufnahme (W)

180 W

1 W (Stand-by)

PANEL

16:9 Display, 32" Bildschirmgröße

ABMESSUNGEN (mm)

DIMENSIONS (mm)				
P	L	H	Poids (kg)	
210	804	602	16,1	Avec pied
120	804	560	14,5	Sans pied



Informationen für Benutzer in Ländern der Europäischen Union

Dieses Symbol auf der Verpackung zeigt an, dass das elektrische oder elektronische Gerät am Ende seiner Lebensdauer getrennt vom normalen Haushaltsmüll entsorgt werden muss.

Innerhalb der EU gibt es getrennte Sammel- und Recyclingsysteme. Für weitere Informationen wenden Sie sich bitte an die örtlichen Behörden oder an den Händler, bei dem Sie das Produkt gekauft haben.

Anhang A: Typische Anzeigemodi PC-Eingang

Das Display hat eine maximale Auflösung von 1360 x 768 mit einem Frequenzbereich von 56-75 Hz. In der folgenden Tabelle werden einige der üblichen Video Display-Modi dargestellt.

Mode	Auflösung		Frequenz	
	Horizontal	Vertikal	Hor. (kHz)	Ver. (Hz)
1	640	480	31,5	60
2	640	480	37,9	72
3	640	480	37,5	75
4	800	600	35,2	56
5	800	600	37,9	60
6	800	600	48,1	72
7	800	600	46,9	75
8	1024	768	48,4	60
9	1024	768	56,5	70
10	1024	768	60	75
11	1280	1024	64	60
12	1280	768	47,8	60
13	1360	768	47,7	60

Anhang B: Antennenanschluss

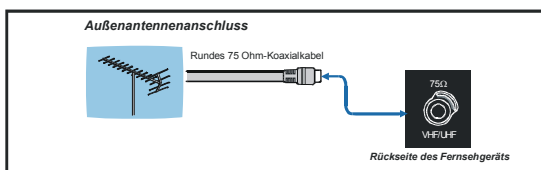

Anhang C: Anschließen von Zusatzgeräten

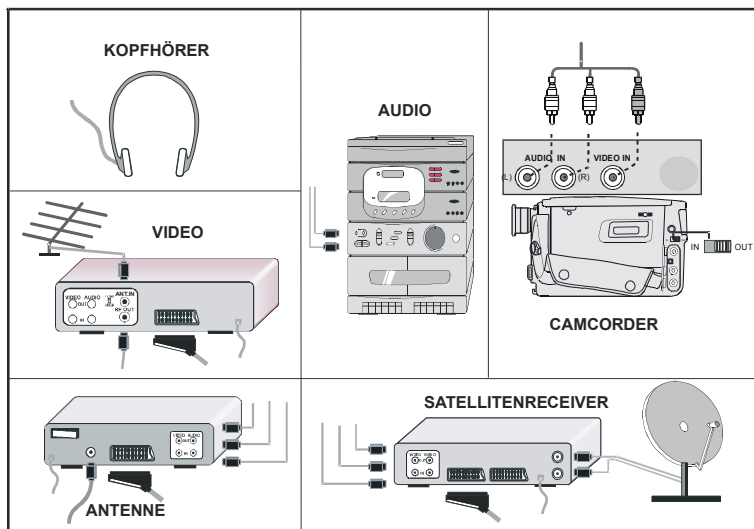

Anschluss externer Geräte

- Ⓐ Videoeingang
- Ⓑ Audioeingänge
- Ⓒ Kopfhörer
- Ⓓ Eingang Netzkabel
- Ⓔ HDMI-2 Eingang
- Ⓕ Darf nur bei Service und
Wartung verwendet werden
- Ⓖ HDMI-1 Eingang
- Ⓗ SCART 2
- Ⓘ SCART 1
- Ⓝ Komponenten-Audioeingänge
- Ⓚ Component-Videoeingang (YPBPR)
- Ⓛ RF
- Ⓜ PC Audio-Eingang
- Ⓝ Audio-Lineout
- Ⓞ PC-Eingang
- Ⓟ Spdif Coaxial Output
- Ⓡ Common Interface (CI Slot)

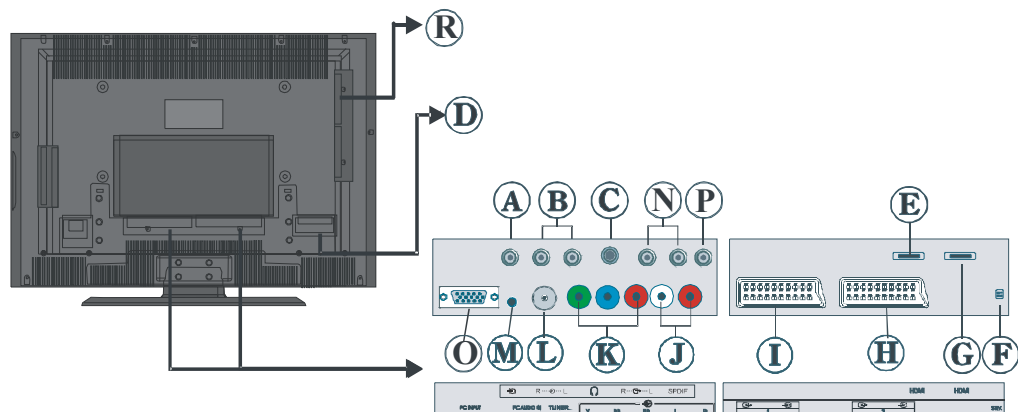

Konformitätserklärung

Der Fernseher **32FLD760 (CH)** entspricht den folgenden Normen:

EN 55013: 2001 + A1:2003

EN 55020: 2002 + A1:2003

EN 61000-3-2:2000

EN 61000-3-3: 1995 + A1:2001

IEC/EN 60065:1998

Vertrieben durch: VESEG GmbH, 66780 Rehlingen-Siersburg, Germany.

Indice

Tasti del telecomando	87
TV LCD	87
Preparazione	88
Misure di sicurezza	88
Prima di accendere l'apparecchio TV	90
ACCENSIONE/SPEGNIMENTO dell'apparecchio	90
Navigazione nel sistema menu	90
Impostazioni Iniziali	91
Funzionamento Ordinario	92
Sistema Menu IDTV	93
Sistema Menu	101
Modalità PC	106
Altre caratteristiche	106
Televideo	108
Collegamento di apparecchiature periferiche	108
Suggerimenti	109
Dettagli	110
Appendice A: Modalità display particolari input PC	111
Appendice B: Collegamento antenna	111
Appendice C: Collegamento di apparecchiature periferiche	111
Connessioni delle apparecchiature periferiche	112

Tasti del telecomando

- ① Led di scelta della modalità
- ② = Stand By
- ③ 0-9 = Programmi Diretti
- ④ - / - / + 10 = Nessuna funzione
- ⑤ P+ = Programma precedente
- ⑥ V-, V+ = Volume più basso/più alto
- ⑦ M / SETUP - TIME / OPTS = Menu
- ⑧ P<P / RETURN = Programma precedente
- ⑨ ▲, ▼, ►, ◀ = Tasti Cursore
- ⑩ = Teletexto
- ⑪ / DISPLAY / HELP = Info
- ⑫ / REPEAT / LANG. / ▼ =
Espandi immagine
- ⑬ Tasto Blu / ►► / FAV. = Installa
- ⑭ Tasto giallo / ◀◀ / FREEZE = Funzioni
/ Lingua audio On/Off in DTV

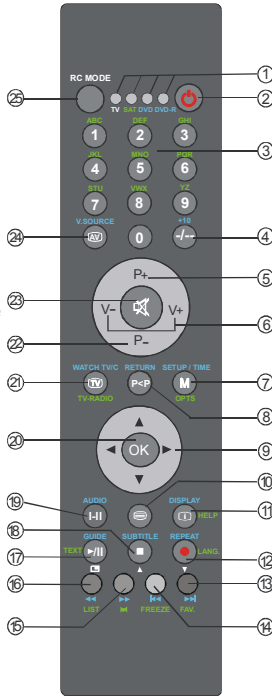

- ⑮ Tasto verde / ►► / ► = Immagine
- ⑯ Tasto rosso / ◀◀ / LIST = Audio
- ⑰ ►/◄ / TEXT / = Mix / Nessuna funzione
- ⑱ SUBTITLE / / ▲ = Indillice
- ⑲ I-H / AUDIO / GUIDE = Mono / stereo
- Dual H
- ⑳ OK = Ok / fermo
- ㉑ WATCH TV / C - -
TV-RADIO = TV / DTV
- ㉒ P- = Programma successivo
- ㉓ = Muto
- ㉔ / V.SOURCE = Fonte esterna
(TV, DTV, EXT1, EXT2, FAV, HDMI-1,
HDMI-2, YPBPR, PC)
- ㉕ SCELTA MODALITÀ RC

TV LCD

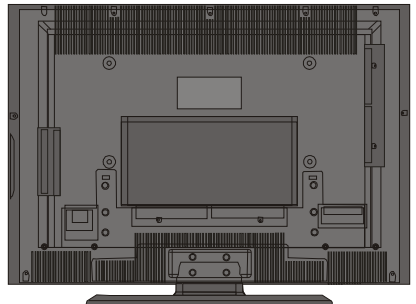
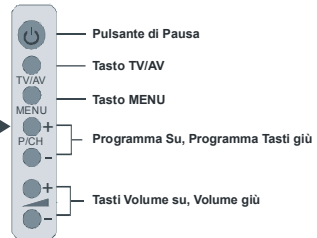

Preparazione

Per la ventilazione, lasciare uno spazio di almeno 10 cm tutto attorno all'apparecchio. Per evitare danni e situazioni di pericolo, non mettere alcun oggetto sull'apparecchio.

Usare l'apparecchio in climi temperati.

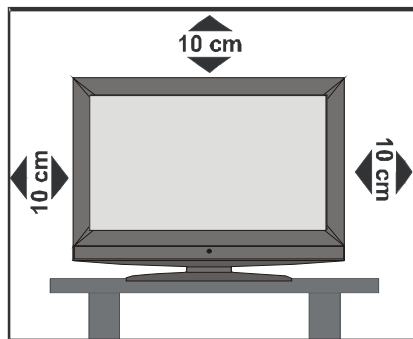

Funzioni

- TV LCD telecomandato.
- TV digitale pienamente integrata (DVB-T).
- Possono essere preimpostati 100 programmi da VHF, bande UHF o canali via cavo.
- Può sintonizzare i canali via cavo.
- Il controllo dell'apparecchio TV è molto facile con il sistema guidato dal menu.
- Ha 2 prese Scart per i dispositivi esterni (come video, video giochi, dotazione audio, ecc)
- Sistema audio Stereo (SRS Trusurround XT).
- Funzione televideo completa (1000 pages).
Fastext, TOP text.
- Collegamento cuffia.
- APS (Automatic Programming System, Sistema Programmazione Automatica).
- Tutti i programmi possono avere un nome.
- Sintonizzazione automatica avanti e indietro.
- Timer spegnimento.
- Blocco bambini.
- Audio automatico in modalità muto quando non c'è trasmissione.
- Riproduzione NTSC.
- Sono disponibili ingressi AV.
- E' dotato di un connettore VGA per i dispositivi esterni come un computer.
- Ha due connettori HDMI per video ed audio digitali. Questo collegamento è progettato anche per accettare i segnali di Alta Definizione.
- AVL (Automatic Volume Limiting, Limite volume auto-

matico)

- Quando non si trova alcun segnale valido, dopo 5 minuti la TV passa automaticamente alla modalità di stand-by.
- PLL (Ricerca frequenza)
- Ingresso PC
- Plug&Play per Windows 9X, ME, 2000, XP
- Uscita linea audio

Misure di sicurezza

Leggere attentamente le seguenti precauzioni di sicurezza.

1. Fonte di alimentazione

La TV deve essere usata solo da una presa da 220-240V AC 50 Hz Assicurarsi di selezionare l'impostazione corretta del voltaggio.

2. Cavo di alimentazione

Non mettere l'apparecchio, un mobile, ecc., sul cavo di alimentazione (il cavo di rete), né schiacciare il cavo. Maneggiare il cavo di alimentazione dalla presa. Non staccare la presa tirando il cavo e non toccare mai il cavo di alimentazione quando le mani sono umide, considerato che questo potrebbe provocare un corto circuito e shock elettrico. Non fare mai un nodo nel cavo né legarlo con altri cavi. Il cavo di alimentazione deve essere instradato in modo tale da non essere calpestato. Un cavo di alimentazione danneggiato può causare incendio o provocare uno shock elettrico. Quando è danneggiato e deve essere sostituito, questo va fatto da personale qualificato.

3. Umidità e acqua

Non usare questo dispositivo in luoghi umidi e bagnati (evitare la stanza da bagno, il lavello nella cucina, e le vicinanze della lavatrice). Non esporre questo dispositivo alla pioggia o all'acqua, perché ciò può essere pericoloso e non posare oggetti pieni di liquido, come vasi di fiori, su di esso. Evitare spruzzi e gocce d'acqua

Se un qualunque oggetto solido o liquido cade nel mobile, staccare la TV e farla controllare da personale qualificato prima di farla funzionare ulteriormente.

4. Pulizia

Prima di pulire, staccare la TV dalla presa a parete. Non usare detergenti liquidi o aerosol. Usare un panno morbido e asciutto.

5. Ventilazione

Le fessure e le aperture sulla TV sono destinate alla ventilazione e ad assicurare un funzionamento affidabile. Per evitare il surriscaldamento, queste aperture non devono essere bloccate o coperte in alcun modo.

6. Calore e fiamme

L'apparecchio non deve essere messo accanto a fiamme vive o fonti di calore intenso, come una stufa elettrica. Assicurarsi che nessuna fonte di fiamma viva, come candele accese, sia posta sulla TV. Le batterie non devono essere esposte a calore eccessivo, come luce solare, fuoco o simili.

7. Fulmini

In caso di temporali e fulmini o quando si va in vacanza, scollegare il cavo di alimentazione dalla presa di corrente a parete.

8. Pezzi di ricambio

Quando sono richiesti dei pezzi di ricambio, assicurarsi che il tecnico del servizio abbia usato i pezzi di ricambio che sono specificati dal produttore o abbiano le stesse specificazioni dell'originale. Le sostituzioni non autorizzate possono causare incendi, shock elettrico, o altri rischi.

9. Assistenza

Per l'assistenza, rivolgersi a personale specializzato. Non togliere da soli il coperchio perché questo può avere come conseguenza shock elettrico.

10. Smaltimento rifiuti

Istruzioni per lo smaltimento dei rifiuti:

- La confezione e i materiali di imballaggio sono riciclabili e devono essere riciclati. I materiali di imballaggio, come la pellicola di rivestimento, devono essere tenuti fuori dalla portata dei bambini.
- Le batterie, comprese quelle senza metalli pesanti, non devono essere smaltite con i rifiuti domestici. Smaltire le batterie usate in modo rispettoso dell'ambiente. Cercare le normative che si applicano alla propria zona.
- La lampadina fluorescente a catodo freddo del PANNELLO LCD contiene una piccola quantità di mercurio; seguire le ordinanze e i regolamenti locali per lo smaltimento.

11. Scollegamento del dispositivo

La spina di rete si usa per scollegare la TV dalla rete elettrica e deve quindi rimanere facilmente raggiungibile.

12. La pressione audio in eccesso da auricolari e cuffie può causare perdita dell'udito.

13. Per prevenire danni fisici, quando si monta a parete (se l'opzione è disponibile) questo dispositivo deve essere saldamente fissato alla parete stessa secondo le istruzioni di installazione.

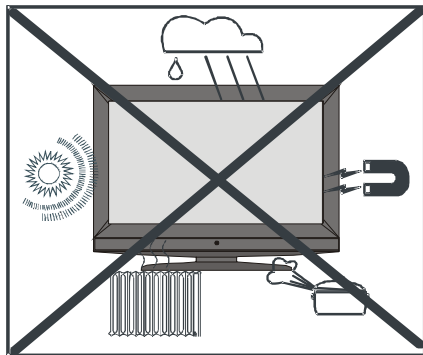

“Il pannello LCD è un prodotto di alta tecnologia con circa un milione transistor a pellicola sottile che forniscono precisi dettagli dell'immagine. Di tanto in tanto, alcuni pixel non attivi possono comparire sullo schermo sotto forma di punti fissi blu, verdi o gialli. Questo non ha conseguenze sul funzionamento del prodotto.”

“NON LASCIARE L'APPARECCHIO TV IN MODALITÀ STAND-BY O IN FUNZIONE QUANDO SI ESCE DA CASA”.



SRS TruSurroundXT è un marchio dei SRS Labs, Inc.

La tecnologia TruSurround è incorporata su licenza dei SRS Labs, Inc.

Prima di accendere l'apparecchio TV

Collegamento alimentazione

IMPORTANTE: l'apparecchio TV è progettato per funzionare su **230V AC, 50 Hz.**

- Dopo aver tolto l'imballaggio, fare in modo che l'apparecchio TV raggiunga la temperatura ambiente prima di collegarlo all'alimentazione principale.

Collegamenti alla presa di entrata dell'antenna

- Collegare l'antenna o la spina del cavo TV alla presa di ingresso dell'antenna situata nella parte posteriore dell'apparecchio TV e collegare la spina del cavo che deriva dalla presa dell'apparecchio TV situata sui dispositivi (VCR, DVB ecc.) anche a questa presa.

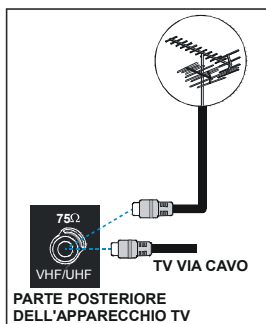

Inserire le batterie nel ricevitore del telecomando

ATTENZIONE: Il telecomando è dotato di batterie. Si usa una protezione in plastica per impedire la riduzione della durata delle batterie. Rimuoverla prima del primo utilizzo..

- Togliere il coperchio della batteria situato sulla parte posteriore del ricevitore, tirando delicatamente all'indietro dalla parte indicata.
- Inserire due batterie **AAA/R03** o equivalenti all'interno. Mettere le batterie nella giusta direzione e rimettere il coperchio.

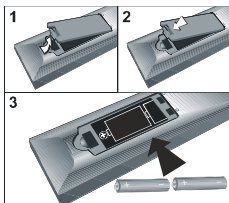

Nota: Togliere la batteria dal ricevitore del telecomando quando sono inutilizzate da lungo tempo. In caso contrario, si può danneggiare a causa di fuoriuscita dalla batteria.

ACCENSIONE/SPEGNIMENTO dell'apparecchio

Per accendere l'apparecchio TV:

La TV si accende in due fasi

- 1- Collegare l'alimentazione a 230V AC 50 Hz. Premere il tasto di stand-by. A questo punto la TV si accende in modalità standby (opzionale).
- 2- Per accendere la TV dalla modalità stand-by:

Premere un tasto numerico sul telecomando, in modo che sia selezionato un numero di programma oppure premere il tasto -P/CH o P/CH+sulla TV o Ch+ o Ch- sul telecomando in modo che sia selezionata l'ultima modalità su cui l'apparecchio è stato spento.

Con l'uno o l'altro metodo la TV si accende.

Per spegnere l'apparecchio TV:

Premere il tasto stand-by sul telecomando o lo stesso tasto sulla TV, in modo che l'apparecchio passi in modalità stand-by. Per spegnere completamente la TV, staccare il cavo di alimentazione dalla presa di rete.

Navigazione nel sistema menu



- 1- Premere **M** per visualizzare il menu.
- 2- Premendo il tasto "▼" o "▲", selezionare una icona. Premere "▶" per altre opzioni.
- 3- Usare il tasto "▼" o "▲", per evidenziare.
- 4- Premere il tasto "◀" o "▶", per modificare le impostazioni. Premere **OK** per impostare come predefinito.
- 5- Per uscire dal menu o tornare dalla schermata del sotto-menu, premere **M**.

Queste spiegazioni sono disponibili per la navigazione di tutto il Sistema menu. Per selezionare le opzioni spiegate nelle parti che seguono fare riferimento a "Navigazione nel sistema menu".

Impostazioni Iniziali

Quando si accende la TV per la prima volta, per prima cosa compare IDTV. Poiché questa è la prima volta che IDTV viene usato, non ci sono canali salvati in memoria.

Quando si accende la TV per la prima volta, sullo schermo compare il menu per la scelta della lingua. Il messaggio "**Benvenuti, selezionare la lingua**", compare in tutte le lingue che si possono scegliere, in sequenza, nel menu sullo schermo.

Premendo il tasto ▲ o ▼ evidenziare la lingua che si desidera e premere il tasto "SELECT" (seleziona) Nel menu "Set Language" (imposta lingua) è scritto accanto alla voce "OK" per indicare che la pressione del tasto SELECT imposta l'opzione della lingua evidenziata.

Si possono ottenere informazioni sull'uso del menu premendo il pulsante "INFO". Premere ancora il tasto "INFO" per uscire da menu help.

Successivamente sullo schermo compare il menu installazione. Premendo il tasto ◀ o ▶ selezionare il paese che si desidera impostare e premere il tasto "SELECT".

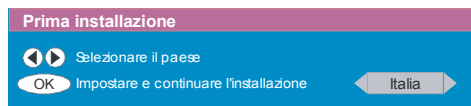

Dopo aver impostato la prima installazione, sullo schermo compare il seguente messaggio.

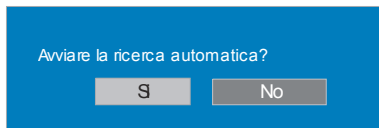

- La ricerca automatica può essere avviata selezionando il tasto "Sì", per annullare selezionare "No".
- Per selezionare l'opzione "Sì o No", evidenziare la voce usando i tasti ◀ o ▶ e premere il tasto "SELECT". IDTV automaticamente si sincronizzerà sui canali di trasmissione secondo gli standard del paese selezionato alla ricerca delle trasmissioni TV del digitale terrestre e visualizzando i nomi dei canali trovati. Per questo processo ci vorranno circa cinque minuti. Per annullare la ricerca, premere il tasto "M" in qualunque momento durante il processo.

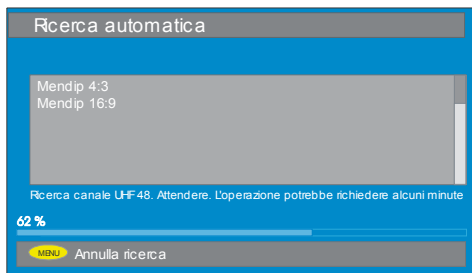

Dopo che il processo di **ricerca automatica** è terminato, sullo schermo compare il seguente messaggio per la ricerca del canale analogico. La TV commuterà sulla modalità TV analogica.



Premendo il tasto "◀" o "▶" impostare la voce **Paese** e premere il tasto "▼" per evidenziare la voce "**Lingua**". Usare il tasto "◀" o "▶" per impostare la "**Lingua**". Usare il tasto "▲" o "▼" per selezionare "**Lingua televideo**" e impostarla usando i tasti "◀" o "▶". Premere "OK" per continuare.

Per maggiori informazioni vedere la sezione "**Menu installazione**".

Funzionamento Ordinario

Premendo in qualunque momento il tasto “TV” mentre si guardano i programmi televisivi, la TV, passerà dalla trasmissione in digitale terrestre alla trasmissione analogica.

Banner con le informazioni

• Ogni volta che si cambia il canale, usando i tasti “P+” o “-P” o i tasti numerici, la TV visualizza l’immagine del canale insieme all’insegna informativa nella parte bassa dello schermo. Questa rimarrà sullo schermo per circa tre secondi.

• L’insegna informativa può anche essere visualizzata in qualunque momento mentre si guarda la TV, premendo il tasto “INFO”. Premendo ancora il tasto “INFO” si elimina l’insegna.



L’insegna informativa mostra un numero di eventi sul canale selezionato ed i programmi in esso.

• Il nome del canale è visualizzato, insieme al suo numero di elenco canali ed ad una prova della forza del segnale ricevuto su questo canale sintonizzato.

• Le informazioni sul programma corrente e su quello successivo vengono date insieme all’orario di inizio e fine.

• Le informazioni sull’ora corrente sono visualizzate insieme al nome del canale.

Suggerimento

Non tutti i canali trasmettono i dati del programma. Se il nome e gli orari del programma non sono disponibili, allora “Nessuna Informazione disponibile” viene visualizzato nell’insegna informativa.

Se il canale selezionato è bloccato (bisogna inserire il codice corretto a quattro cifre per visualizzare il canale).

Immetti chiave di blocco

GUIDA ELETTRONICA AL PROGRAMMA (EPG)

Alcuni canali, ma non tutti, inviano informazioni sugli eventi correnti e successivi. Notare che le informazioni sull’evento vengono aggiornate automaticamente. Se nei canali non ci sono dati informativi disponibili sull’evento, viene visualizzato solo il nome del canale con la scritta “Nessuna informazione disponibile”

- Premere il tasto “GUIDE” per uscire dal menu EPG.
- Premere i tasti ▲ o ▼ per navigare tra canali o programmi
- Premere i tasti ◀ o ▶ per navigare tra l’elenco canali o programmi
- Nel menu EPG è possibile vedere facilmente le informazioni di guida estese premendo il tasto “INFO” e poi premendolo di nuovo per chiudere la finestra.



• Nel menu EPG vengono visualizzati tutti i canali, Il canale corrente viene evidenziato quando si entra nel menu EPG.

• Usare i pulsanti ▲ o ▼ per cambiare i canali.

Premere poi i tasti ▲ o ▼ per scorrere verso l’alto/il basso nella pagina dei canali. Alla fine premere “SELECT” per guardare il canale evidenziato

• Se si evidenzia un evento, sullo schermo vengono visualizzate una breve descrizione dell’evento, una descrizione estesa dell’evento, l’ora di inizio e fine dell’evento.

• Se si preme il tasto “SELECT” quando è evidenziato un evento successivo, viene impostato un promemoria per il programma evidenziato e su di esso compare una icona con un orologio come mostra la figura del menu EPG che segue.

Il promemoria del programma sono impostati per segnalare che un programma sta per iniziare quando state guardando un altro canale. Se si imposta un promemoria su un programma, verrà chiesto di passare a quel canale quando si raggiunge l’ora del promemoria.



• Premendo il tasto “BLU” è possibile vedere la programmazione estesa dei programmi.

• Premendo il tasto “INFO” si possono vedere facilmente le informazioni dettagliate della guida. Premendo ancora il tasto “INFO” si esce da menu help.

Quando viene premuto il tasto “BLU”, il seguente menu EPG compare sullo schermo.

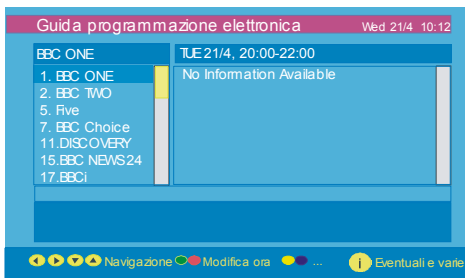

• Premendo il tasto “GIALLO/BLU” è possibile avanzare nella programmazione in avanti o all’indietro di un giorno.

• Premendo il tasto “VERDE/ROSSO” è possibile modificare l’ora della programmazione.

• Se si preme il tasto “INFO” si possono vedere facilmente le informazioni dettagliate della guida. Premendo ancora il tasto “INFO” si esce da menu help.

Scarico via etere

Per assicurare che la IDTV abbia sempre le informazioni più aggiornate, assicurarsi che, dopo l’uso, sia messo in modalità standby. Alle 3 di ogni giorno la IDTV cerca automaticamente gli aggiornamenti che possono essere trasmessa e li scaricherà automaticamente nella IDTV. Questa operazione durerà normalmente circa 30 secondi.

Visualizzazione dei sottotitoli

Con la trasmissione digitale terrestre (DVB-T), alcuni programmi sono trasmessi con i sottotitoli. I sottotitoli possono essere visualizzati quando si guardano questi programmi.

Se viene premuto un tasto VERDE, sullo schermo com-

parirà OSD della scelta dei sottotitoli. La funzione sottotitoli può essere impostata a accesso o spento. Per le opzioni sulla lingua dei sottotitoli, vedere, “Impostazioni lingua” nella sezione “Menu Configurazione”.

TELEVIDEO

L’uso del televideo e delle sue funzioni è identico a quello del sistema di testo analogico. Vedere le spiegazioni dell’“Televideo Analogico”.

Sistema Menu IDTV

Il menu IDTV può essere visualizzato solo quando si guarda una trasmissione digitale terrestre. Premere il tasto “TV” per attivare DTV mentre la TV è in modalità analogica.

1. Premere il tasto MENU

Il menu che segue compare sullo schermo.



Elenco Canali

Usando il tasto ▲ o ▼ sul telecomando in menu principale, assicurarsi che la prima voce Channel List (elenco canali) sia evidenziata e premere “SELECT” per visualizzare l’elenco canali.

In questo menu si possono eseguire le seguenti operazioni:

1. Prendere visione della lista completa dei programmi
2. Spostare i canali
3. Cancellazione canali
4. Modificare il nome dei canali
5. Inserire dei blocchi ai programmi
6. Impostazione dei preferiti

A seconda della scelta del paese nella prima installazione, l’opzione “MOVE” (sposta) dell’elenco canali potrebbe non essere visibile.



Navigazione in tutto l'elenco dei canali

- Premere **▲** o **▼** per selezionare il canale precedente o successivo.
- Per spostare la pagina in alto o in basso si può premere il tasto **▲** o **▼**.

- Per guardare uno specifico canale evidenziarlo usando i tasti **▲** o **▼** poi premere il tasto "SELECT" mentre è evidenziata la voce "SELECT" nel menu elenco canali usando i tasti **◀** o **▶**.

Spostamento dei canali nell'elenco

- Premere il tasto **▲** o **▼** per selezionare il canale da spostare.

- Premere il tasto **◀** o **▶** per selezionare la voce "Move" nel menu elenco canali.

"Move" (sposta) è scritto accanto a "OK" ad indicare che la pressione di "SELECT" (selezione) sposta il canale evidenziato nella posizione desiderata nell'elenco dei canali.



- Premere "SELECT" il canale viene evidenziato
- Usare i tasti **▲** o **▼** per selezionare la nuova posizione del canale e premere "SELECT" per mettere il canale nella posizione selezionata e tornare al menu.

Cancellazioni dei canali dall'elenco

- Premere il tasto **▲** o **▼** per selezionare il canale da cancellare.

- Premere il tasto **◀** o **▶** per selezionare la voce "Delete" (cancella) nel menu elenco canali.

Come si vede nel menu elenco canali, "Delete" (cancella) è scritto vicino a "OK" nella parte bassa dello schermo ad indicare che bisogna premere il tasto "SELECT" per cancellare il canale evidenziato dall'elenco.



Premere "SELECT" per cancellare il canale evidenziato dall'elenco dei canali. Il messaggio che segue compare sullo schermo.

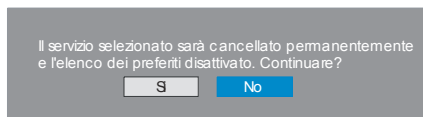

- Premere il tasto **◀** o **▶** per evidenziare l'opzione desiderata.
- Se viene premuto il tasto "SELECT" mentre è evidenziato "Yes" il canale evidenziato è cancellato.
- Se si seleziona "No" l'operazione viene annullata.

Modificare il nome dei canali

Per rinominare un canale specifico, il canale deve essere evidenziato premendo il tasto **▲** o **▼** e poi bisogna evidenziare la voce "Edit Name" (Modifica nome) premendo il tasto **◀** o **▶**. Premere il tasto "SELECT" per attivare la funzione di modifica del nome.



Premendo il tasto ◀ o ▶ ci si sposta al carattere precedente o successivo. Premendo il tasto ▲ o ▼ si alterna il carattere corrente cioè 'b' diventa a' ▼ e 'c' ▲.

La pressione dei tasti numerici '0...9' sostituisce una alla volta il carattere evidenziato con quelli stampati al di sopra del tasto

Premere il tasto MENU" per annullare la modifica e quello "SELECT" per salvare il nuovo nome.

Inserire dei blocchi ai canali

Il blocco di un canale consente di inserire un accesso protetto da password ai canali selezionati dai genitori.

Per bloccare un programma, bisogna conoscere la password di blocco per il filtro famiglia (la cui impostazione di fabbrica è 0000 e che può essere modificata solo nel Configuration Menu (Menu configurazione)).

Premendo il tasto ▲ o ▼, evidenziare il canale da bloccare e selezionare l'opzione "Lock" (blocco), premendo il tasto ◀ o ▶. Poi premere il tasto "SELECT" e viene visualizzata la casella per la password.



Immetti chiave di blocco

Impostazione dei preferiti

È possibile impostare vari canali come preferiti in modo che si navighi tra loro. Per impostare i preferiti bisogna evidenziare la voce "Favourites" (preferiti), nella parte inferiore dell'elenco canali.

Per impostare i preferiti bisogna evidenziare la voce "Favourites" (preferiti), nella parte inferiore dell'elenco canali e poi premere "SELECT"; sullo schermo compare il menu **Edit Favourite Lists** (modifica elenco preferiti).

I canali preferiti possono essere elencati usando List 1, List 2, List 3, List 4 o List 5.

L'uso dei 5 elenchi consente di elencare i canali per categoria (sport, musica, ecc.). Attivando il numero dell'elenco preferiti nel sottomenu **Favourite Mode**

(modalità preferiti) del menu di configurazione, si attivano solo i canali dell'elenco selezionato. Al menu configurazione si accede dal menu principale.

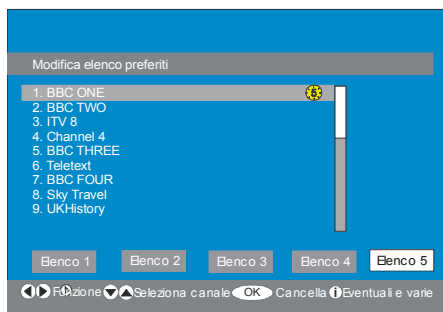

Come aggiungere un canale a un elenco preferiti:

- Premendo i tasti, "▲" / "▼" evidenziare il canale che si desidera aggiungere ai preferiti.

Selezionare il numero dell'elenco premendo i tasti "◀" / "▶".

- Premendo "SELECT" il canale evidenziato è aggiunto al numero di elenco selezionato.

Per ciascun canale, un'icona indica in quale elenco preferiti si trova (per es. 1) nella figura che precede l'icona indica che BBC ONE è aggiunta all'elenco 1),

Per rimuovere un canale aggiunto a un elenco preferiti.:

- Evidenziare il canale che si desidera rimuovere dall'elenco preferiti.

- Evidenziare il numero da cui il canale deve essere rimosso e premere il tasto "SELECT" L'icona che indica il numero aggiunto all'elenco scompare.

Nota: Un canale può essere aggiunto a più di un elenco preferiti.

Per attivare i **preferiti**, andare al menu configurazione e selezionare il numero dell'elenco nella **modalità preferiti** che si vuole attivare premendo il tasto ◀ o ▶. Per annullare il preferiti impostare la **modalità preferiti** su OFF.

Uso del tasto "BLU" per navigare tra i canali preferiti.

È possibile navigare tra i canali preferiti premendo il tasto "BLU". Ad ogni pressione del tasto "BLU", si può navigare in sequenza attraverso i canali preferiti che sono in cima a ciascun elenco canali.

Mentre è selezionato l'elenco canali, è possibile navigare tra i preferiti di quell'elenco premendo il tasto "P+" or "P".

Guida sullo schermo premendo il tasto INFO.

Per tutti i menu, il tasto "INFO" serve a visualizzare le informazioni di guida sulle funzioni del menu. Per il menu **Elenco canali** viene visualizzato sullo schermo il messaggio che segue.

Premere il tasto SELECT del telecomando per sintonizzarsi sul canale evidenziato. MENU per uscire da questo schermo.

Suggerimento:

L'inserimento di più voci premendo il tasto "INFO" rende facile e rapido l'uso di tutti i menu nella visualizzazione IDTV delle informazioni per il menu o la voce evidenziata.

Installazione

Il menu installazione svolge principalmente la funzione di aiutare a creare la **tabella dei canali** nella maniera più efficace.



Il menu comprende le seguenti voci:

1. Ricerca automatica
2. Ricerca manuale
3. Prima installazione

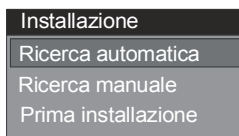

Ricerca automatica:

La ricerca automatica si avvia premendo il tasto "SELECT" mentre è evidenziata la voce **Automatic Search** (ricerca automatica).

Sullo schermo compare il seguente messaggio.

Controllare il collegamento antenna. Avviare la ricerca automatica? L'elenco canali...

S

No

Evidenziare "Yes" o "No" usando il tasto ◀ o ▶ e premere "SELECT" per selezionare.

Se si seleziona "Yes" la ricerca automatica viene avviata.

Se si seleziona "No" l'a ricerca automatica viene annullata.

Dopo che la ricerca è terminata per i canali digitali, sullo schermo compare il seguente messaggio per la ricerca del canale analogico.

Effettuare la ricerca di canali analogici?

S

No

Evidenziare "Yes" e premere "SELECT" per cercare i canali analogici. Sullo schermo compare il menu che segue per la ricerca del canale analogico.



Premendo il tasto "◀" o "▶" impostare la voce **Paese** e premere il tasto "▼" per evidenziare la voce "Lingua". Usare il tasto "◀" o "▶" per impostare la "Lingua". Usare il tasto "▲" o "▼" per selezionare "Lingua televideo" e impostarla usando i tasti "◀" o "▶". Premere "OK" per continuare.

Per maggiori informazioni vedere la sezione "Menu installazione"

Prog. Aut. in funzione	
Italia	63.75 MHz
	6%
P 03 - C 04	63.75 MHz
Annulla	

Dopo la finalizzazione di APS, la tabella programmi comparirà sullo schermo. Nella tabella programmi, si vedranno i numeri ed i nomi dei programmi assegnati agli stessi.

Se non si accettano le locazioni e / o i nomi di programma, è possibile cambiarli nel sottomenu aps del menu impostazioni.

Vengono cercati tutti i servizi e viene creata automaticamente una tabella canali.

Tutti i canali trovati vengono memorizzati in forma ordinata rispetto al numero del canale. Alcuni servizi possono comparire con il numero di canale non corretto. Al momento della stampa, non tutte le trasmissioni inviano informazioni sul loro numero di canale.

Ricerca manuale:

Nella **ricerca manuale** il numero dei multipli viene inserito manualmente e viene cercato solo quel multiplo per quel canale. Per ogni numero di canale, livello di segnale, qualità di segnale e nome di rete validi vengono visualizzati nella parte bassa dello schermo.

Nella ricerca manuale e automatica, un canale esistente nel database non viene rimemorizzato per evitare duplicati di quel canale.

Prima installazione

L'utente può utilizzare questa voce per caricare le impostazioni predefinite che erano state caricate nel ricevitore in fabbrica.

Per installare le impostazioni di fabbrica, evidenziare il menu **"First Time Installation"** (Prima installazione) e premere il tasto "SELECT"; poi verrà chiesto di confermare. Selezionando "Yes" premendo il tasto SELECT" mentre è evidenziato "Yes" la tabella dei canali esistenti sarà cancellata.

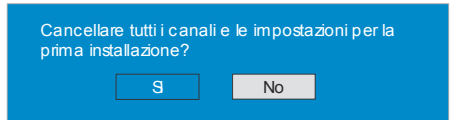

Dopo aver caricato le impostazioni di fabbrica, viene visualizzato il menu **"First Time Installation"**.

Per primo viene visualizzato il menu per la scelta della lingua. Usando il tasto ▲ o ▼ selezionare la lingua che si desidera e premere il tasto "SELECT" per attivarla.

Dopo che la lingua è stata selezionata, sullo schermo compare un messaggio per la ricerca automatica.

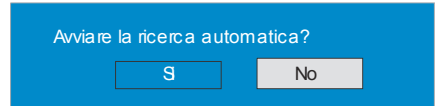

Evidenziare "Yes" premendo ◀ o ▶ e premere "SELECT" per avviare l'installazione. Dopo che la ricerca è terminata per i canali digitali, sullo schermo compare il seguente messaggio per la ricerca del canale analogico.

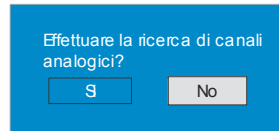

Evidenziare **"Yes"** premendo ◀ o ▶ e poi premere "SELECT" per cercare i canali analogici. Sullo schermo compare il menu che segue per la ricerca del canale analogico.



Premendo il tasto “◀” o “▶” impostare la voce **Paese** e premere il tasto “▼” per evidenziare la voce “**Lingua**”. Usare il tasto “◀” o “▶” per impostare la “**Lingua**”. Usare il tasto “▲” o “▼” per selezionare “**Lingua televideo**” e impostarla usando i tasti “◀” o “▶”. Premere “**OK**” per continuare.

Per maggiori informazioni vedere la sezione “**Menu installazione**”

Configurazione

Premere il tasto “**M**” per visualizzare il Menu Principale e due volte il tasto “▼” per evidenziare Configurazione poi premere “**OK**” per visualizzare il menu di Configurazione. Premere il tasto “**M**” per uscire dal menu.

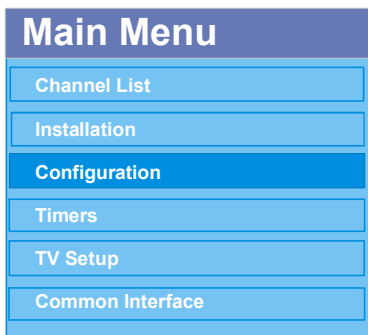

Le diverse funzioni della configurazione sono visualizzate in un elenco, insieme ad una immagine ad un quarto di schermo del canale attualmente selezionato. È possibile selezionare una funzione evidenziando la linea del menu corrispondente con i tasti ▲ o ▼



Modalità preferiti

Questa funzione attiva o disattiva la modalità elenco canali preferiti.

Usare il tasto “◀” o “▶” per impostare la modalità preferiti a “List 1, List 2,..., List 5 o Off”.

Selezionando “OFF”, si disattiva la modalità elenco canali preferiti.

Se la modalità “**Modalità preferiti**” viene impostata selezionando un numero di elenco canali in modalità operativa normale, premendo i tasti “**P/CH+**” e “**P/CH-**” si naviga solo attraverso i canali precedentemente definiti come preferiti nell'elenco canali selezionato.

Elenco Canali

Nel menu configurazione, evidenziare la voce **Elenco Canali** premendo il tasto ▲ o ▼.

Usare il tasto ◀ o ▶ per impostare **Elenco Canali** su “Solo TV o solo radio”.

Questa funzione consente la navigazione solo attraverso il tipo di elenco canali selezionato.

Se è impostato solo radio, è possibile navigare tra i canali della radio dell'elenco canali premendo il tasto **P/CH+** o **P/CH-**.

Impostazioni lingua

Nel menu configurazione, evidenziare la voce Impostazioni lingua premendo il tasto ▲ o ▼. Premere **OK** e il sottomenu Impostazioni lingua sarà visualizzato sullo schermo.

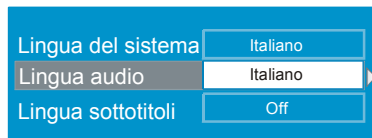

Usare il tasto ▲ o ▼ per evidenziare la voce del menu che si desidera regolare.

Lingua sistema

Lingua del sistema determina la lingua del menu sullo schermo

Usare il tasto ◀ o ▶ per impostare Lingua del sistema.

Lingua audio

I canali televisivi digitali terrestri possono trasmettere le colonne sonore simultanee in più di una lingua. Questa funzione seleziona quale colonna sonora in una lingua si udrà, quando si accende un canale che trasmette con colonne sonore multiple.

Usare il tasto ◀ o ▶ per evidenziare le diverse opzioni lingua.

Ogni volta che si preme il tasto GIALLO, l'OSD di scelta della lingua dell'audio compare sullo schermo.

Lingua sottotitoli

I canali televisivi digitali terrestri possono trasmettere con i sottotitoli visualizzati sullo schermo per le persone con problemi di udito. Questa funzione seleziona la lingua del sottotitolo desiderata ed abilita la visualizzazione automatica dei sottotitoli ogni volta che l'informazione del sottotitolo è trasmessa.

Usare il tasto ◀ o ▶ per passare da "Off" alle diverse opzioni lingua.

Impostazioni filtro familiare

Alcuni canali trasmettono del materiale che non desiderate che sia visto dai membri più piccoli della famiglia. Ogni canale può essere 'serrato' in modo che non possa essere selezionato per la visualizzazione senza che un codice PIN di quattro lettere sia per prima inserito. In questo modo ogni canale non adatto per gli spettatori più giovani può essere protetto.

Questa funziona attiva o disattiva il sistema di protezione del menu e consente di modificare il codice PIN. Funzione protezione Menu e Canale

Usare il tasto ▲ o ▼ per evidenziare Impostazioni parentali. Premere il tasto "SELECT" per entrare nel menu impostazioni parentali Viene visualizzata una casella per la chiave di blocco.



All'inizio c'è solo una chiave impostata su "0000" Inserire la chiave di blocco. Se viene inserita una chiave di blocco errata, sullo schermo compare il messaggio che segue e si torna indietro.



Se è inserita corretta, viene visualizzato il menu impostazione filtro familiare che comprende le seguenti voci:

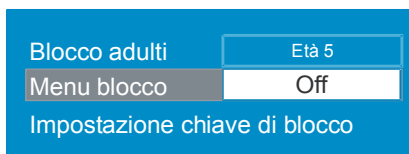

Usare il tasto ▲ o ▼ per evidenziare la voce del menu che si desidera regolare. .

Blocco adulti

Usare il tasto ◀ o ▶ per impostare la modalità blocco adulti su "spento, età 4 anni, età 5 anni, età 17 o età 18 anni". ("Spento, età 4, età 5, ..., età 18, approvazione dei genitori, visione universale (FRA) o ESP valutazione X".)

Menu blocco

Lì è possibile impostare/reimpostare il blocco del menu principale o del menu installazione per restringerne l'accesso. Se menu blocco è disattivato, ci sarà libero accesso al sistema menu.

Off : Tutti i menu sono sbloccati.

Menu principale: Si può accedere al menu principale solo con la corretta chiave di blocco. Quindi l'utente non può aggiungere, cancellare, rinominare, spostare i canali né impostare i timer.

Installazione: Il menu installazione è bloccato quindi l'utente non può aggiungere canali.

Le modifiche saranno aggiornate dopo l'uscita dal Menu configurazione.

Impostazione chiave di blocco:

Anche in questo menu è possibile modificare la chiave di blocco e impostare la modalità blocco parentale.

Impostazione ora

Nel menu configurazione, evidenziare la voce Time Settings (impostazioni ora) premendo il tasto ▲ o ▼. Premere OK e il sottomenu Time Settings (impostazioni ora) sarà visualizzato sullo schermo.

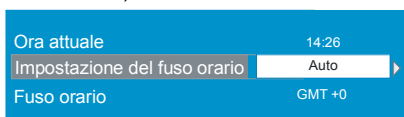

Usare il tasto ▲ o ▼ per evidenziare Impostazione fuso orario. Fuso orario si imposta utilizzando il tasto

◀ o ▶ Può essere impostato su AUTO (automatico) o MANUAL (manuale). Quando viene selezionato AUTO (automatico), le opzioni di ora corrente e fuso orario non potranno essere impostate.

Se si seleziona l'opzione MANUAL (manuale) come Impostazione fuso orario, il fuso orario può essere modificato.

•Premendo il tasto ▲ o ▼, selezionare Fuso orario. Usare i tasti ◀ o ▶ per modificare il fuso orario tra GMT-12 e GMT+12. L'ora corrente sulla parte superiore dell'elenco dei menu cambierà quindi a seconda del fuso orario selezionato.

Aggiornamento ricevitore

IDTV può essere aggiornato attraverso il menu configurazione a cui si accede dal menu principale.



Nel menu configurazione, evidenzia "Aggiornamento Ricevitore" premendo il tasto ▲ o ▼ e premere

“OK” per avviare il processo di aggiornamento. Sullo schermo compare il seguente menu.

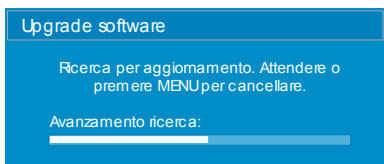

Alla fine della ricerca compare il messaggio “**Ricerca completata per l’aggiornamento.** Nessun nuovo software trovato” se non è stato trovato alcun nuovo software,

Timer (timer),

Visualizzare il menu principale premendo il tasto “MENU”. Evidenziare la linea **Timers** premendo il tasto ▲ o ▼ e premere “SELECT” per visualizzare il menu timer.



Possono essere impostati col timer fino a 5 eventi ciascuno dei quali è visualizzato nella schermata Programme Timers (timer programmi) che mostra il numero dell’evento.,

Il canale da selezionare, l’ora di inizio e di fine, la data e la modalità – se quell’evento è attivo (e sarà attivato) o non.

Timer programmi				
Nessun nome programma	Inizio	Fine	Data	Modalità
1. ITV 1	20:00	21:00	12/05/2005	Inattivo
2. BBC ONE	00:00	00:00	01/01/2005	Inattivo
3. BBC ONE	00:00	00:00	01/01/2005	Inattivo
4. BBC ONE	00:00	00:00	01/01/2005	Inattivo
5. BBC ONE	00:00	00:00	01/01/2005	Inattivo
6. BBC ONE	00:00	00:00	01/01/2005	Inattivo

10:42
04/07/2005

Sposta/Modifica Uscita Modifica... Eventuali e varie

Per impostare un evento, evidenziare il pulsante della sua modalità, usando i tasti ▲ o ▼ e premere “SELECT” per visualizzare la finestra di inserimento del timer.

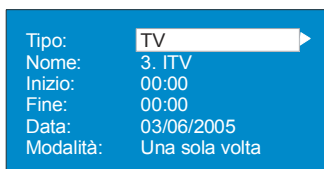

• Qui possono essere impostate le sei impostazioni del tipo e del nome del canale, l’ora di inizio, l’ora di fine, la data e la modalità di frequenza. È possibile spostarsi liberamente tra ciascuna impostazione, usando i tasti ▲ o ▼.

• Il tipo di canale si imposta utilizzando il tasto ◀ o ▶. Esso consente di visualizzare i canali del tipo selezionato.

• Il nome del canale è impostato, usando i tasti ◀ o ▶ per visualizzare il canale che trasmette il programma.

• L’ora di inizio, l’ora di fine e la data sono tutte impostate con i tasti numerici sul telecomando nel formato di 24 ore.

• La modalità di frequenza stabilisce con quale frequenza il ricevitore attiva questo evento ed è impostata con i tasti ◀ o ▶ a Una volta, **Tutti i Giorni**, oppure **Ogni Settimana**.

“Suggerimento

Se viene inserito un numero non valido per le ore di avvio e di termine, sullo schermo compare il messaggio “Entered time is not valid” (numero inserito non valido).

Impostazione TV

Per navigare tra le funzioni della TV si può usare questa voce,

Si accede alla schermata impostazione TV digitale dal menu Principale. Premere il tasto “MENU” per visualizzare il menu principale e il tasto ▲ o ▼ per evidenziare “**TV Setup**” (impostazione TV). Premere il tasto “SELECT” per visualizzare la schermata TV Setup.



Informazioni dettagliate per tutte le voci del menu si trovano alla sezione sistema menu TV analogica.

Interfaccia comune

• Premere il tasto "M" per visualizzare il menu principale e il tasto ▲ o ▼ per evidenziare "Common Interface" (interfaccia comune) e premere il tasto "SELECT".



Per vedere i canali delle trasmissioni del digitale terrestre è necessario abbonarsi ad una società per canali a pagamento.

Bisogna ricevere il modulo di accesso condizionato (CAM) e la scheda abbonandosi ad una società di canali a pagamento, poi inserire il tutto nella TV usando la procedura che segue.

1. Spegnerla la TV e staccarla dall'alimentazione di rete.

2. Inserire la CAM e la scheda dell'apertura situata nella copertura terminale sulla sinistra della TV (guardando dalla parte anteriore).

• La CAM deve essere inserita correttamente, non è possibile inserirla al contrario. La CAM o il terminale della TV possono subire danni se la CAM è inserita a forza.

3. Collegare la TV all'alimentazione di rete, accendere ed attendere qualche secondo fino a che la scheda si attiva.

• Alcune CAM richiedono la seguente impostazione. Impostare la CAM accedendo al menu iDTV, **Common Interface** e poi premendo "SELECT". (Il menu impostazione CAM non è visualizzato se non è necessario).

Sistema Menu

Menu immagine



Nel menu immagine, se sono selezionate le modalità PC, YPbPr o HDMI, le informazioni sulla risoluzione vengono visualizzate sul fondo dell'osd del menu.

Modalità

Premendo il tasto ▲ / ▼, selezionare **Modalità**. Premere il tasto ◀ / ▶ per scegliere una di queste opzioni. **Cinema, Dinamico e Naturale.**

Contrasto/Luminosità/Nitidezza/Colore/Tinta

Premendo il tasto ▲ / ▼, selezionare l'opzione desiderata

Premere il tasto ◀ / ▶ per impostare il livello.

Suggerimento: Hue (colore tinta) è visualizzato nel menu immagine quando l'apparecchio TV riceve un segnale NTSC.

Temp. Colori

• Premendo il tasto ▲ / ▼, selezionare **Temp.Colori**.

• Premere il tasto ◀ / ▶ per scegliere una di queste opzioni. **Freddo, Normale e Caldo.**

Riduzione Rumore

Premendo il tasto ▲ / ▼, selezionare **Riduzione Rumore**. Premere il tasto ◀ / ▶ per scegliere una di queste opzioni. **Basso, Medio, Alto o Spento.**

Modalità Film

I filmati sono registrati in un numero di inquadrature per secondo diverso rispetto ai normali programmi televisivi.

Premendo il tasto ▲ / ▼, selezionare Modalità Film.

Premere il tasto ◀ / ▶ per impostare questa funzione a acceso o spento. Attivare questa funzione quando

si guardano i film per vedere chiaramente le scene di movimento veloci.

3D Comb

3D Comb si usa per migliorare le transizioni di colori e la qualità di colore delle immagini.

Premendo il tasto ▲ / ▼ selezionare 3D Comb. Premere il tasto ◀ / ▶ per impostare questa funzione su “**acceso o spento**” (On o Off).

Nota: la funzione 3D Comb non funziona in modalità immagine “NATURALE” (NATURAL).

Zoom immagine

Premendo il tasto ▲ / ▼, selezionare **Picture Zoom** (zoom immagine). Usare i tasti ◀ / ▶ per modificare lo zoom immagine in **Auto, 16:9, 4:3, Panoramico, Zoom 14:9, Cinema, Sottotitoli o Zoom**.

Reset

Premendo il tasto ▲ / ▼, selezionare **Reset** (reimpostazione). Premere il tasto ▶ o “**OK**” per riportare le modalità immagine alle impostazioni predefinite in fabbrica.

Memorizza

- Premendo il tasto ▲ / ▼ selezionare Store (memorizza).
- Premere il tasto ▶ o “**OK**” per memorizzare le regolazioni. “**Memorizzato**” sarà visualizzato sullo schermo.

Menu suono

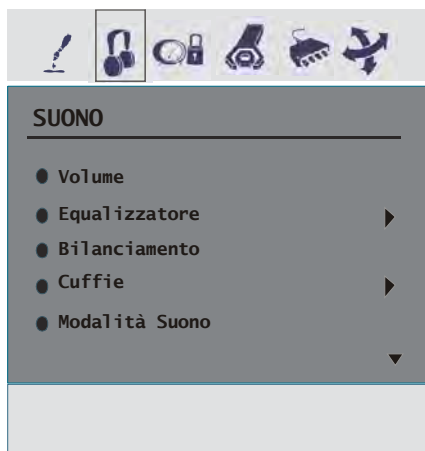

Volume

Premendo ▲ / ▼, selezionare **Volume**. Premere ◀ / ▶ per modificare il livello del volume.

Equalizzatore

Premendo il tasto ▲ / ▼ selezionare **Equalizzatore**. Premere il tasto ◀ / ▶ per cambiare le impostazioni

dell'equalizzatore. Nel menu equalizzatore, le modalità possono essere modificate in **Pop, Rock, Jazz, Piatto, Classico o Utente**. Selezionare la frequenza desiderata con il tasto ▲ / ▼ e aumentare o diminuire l'intensità di frequenza, premendo il tasto ◀ / ▶.

Nota: Le impostazioni del menu equalizzatore possono essere cambiate solo quando Modalità Equalizzatore è personalizzata.

Bilanciamento

Premendo il tasto ▲ / ▼, selezionare **Bilanciamento**. Premere ◀ / ▶ per modificare il livello del bilanciamento. Il livello di bilanciamento può essere regolato tra -32 e 32.

Cuffie

Premendo il tasto ▲ / ▼, selezionare cuffie. Premere il tasto ▶ per entrare nel menu cuffia.

volume

Premendo il tasto ▲ / ▼, selezionare Volume. Premere il tasto ▶ per aumentare il livello di volume hp. Premere il tasto ◀ per abbassare il livello di volume hp. Il livello di volume della cuffia può essere regolato tra 0 e 63.

modalità suono

Premendo il tasto ▲ / ▼, selezionare modalità suono. Premere il tasto ◀ / ▶ per cambiare la modalità del suono.

La modalità audio è usata per identificare la modalità audio della cuffia e può essere impostata su mono, stereo, dual I o dual II a seconda della trasmissione.

bilanciamento

Premendo il tasto ▲ / ▼, selezionare bilanciamento. Premere il tasto ▶ per aumentare il bilanciamento a destra. Premere il tasto ◀ per ridurre il bilanciamento a sinistra. Il livello di bilanciamento può essere regolato tra -32 e +31.

Premere il tasto “**M**” per tornare al menu precedente.

Modalità Suono

Premendo il tasto ▲ / ▼ selezionare **Modalità Suono**. Premendo il tasto ◀ / ▶ è possibile selezionare la modalità Mono, Stereo, Dual I o Dual II, solo se il canale selezionato supporta quella modalità.

AVL

Premendo ▲ / ▼, selezionare **AVL**. Premere il tasto ◀ / ▶ per impostare AVL su Acceso o Spento.

Effetto

Premendo il tasto ▲ / ▼, selezionare Effetto. Premere il tasto ◀ / ▶ per impostare Effect su Acceso o Spento.

Basso dinamico

Basso dinamico è usato per aumentare l'effetto bassi dell'apparecchio TV.

Premendo il tasto ▲ / ▼, selezionare Basso Dinamico. Premendo il tasto ◀ / ▶ impostare basso dinamico a Basso, Alto o Spento. Non è consigliabile selezionare alto se si ascolta a livelli di volume alti.

SRS TruSurr XT

Premendo il tasto ▲ / ▼ selezionare SRS TruSurr XT. Premere il tasto ◀ / ▶ per impostare SRS TruSurr XT su "attivato o disattivato" (on o off).

Nota: quando SRS TruSurr XT è su on, "equalizzatore", "effetti" (Equalizer, Effect) e Virtual Dolby saranno invisibili nel menu "audio" (Sound).

Memorizza

- Premendo il tasto ▲ / ▼ selezionare Memorizza.
- Premere il tasto ► o "OK" per memorizzare le regolazioni. "Memorizzato" sarà visualizzato sullo schermo.

Menu funzione



Timer spegnimento

Premendo il tasto ▲ / ▼ selezionare "Timer Spegnim.". Premere il tasto ◀ / ▶ per impostare il timer di spegnimento.

Il timer può essere programmato tra Spento e 120 minuti in fasi di 10 minuti.

Blocco bambini

Premendo il tasto ▲ / ▼ selezionare **Blocco Bambini**.

Premere il tasto ◀ / ▶ per impostare il blocco bambini su Acceso o Spento. Quando viene selezionato acceso, la TV può essere controllata solo dal telecomando. In tal caso, i tasti del pannello frontale non funzioneranno. Quindi, se viene premuto uno di questi tasti, sullo schermo comparirà "blocco bambini attivo" quando la schermata menu non è visibile.

Lingua

Premendo il tasto ▲ / ▼, selezionare **Lingua**. Usare il tasto ◀ / ▶ per selezionare la lingua.

EXT-2 Uscita

Premendo il tasto ▲ / ▼ selezionare **EXT-2 Uscita**. Usare il tasto ◀ / ▶ per impostare l'uscita Ext-2 su **TV/DTV, EXT1, FAV, Audio YPbPr o Audio PC**.

Nota: Quando la fonte TV è impostata su HDMI, l'impostazione audio HDMI sarà disponibile per tutte le opzioni uscita EXT-2.

Ingresso Audio PC

Premendo ▲ / ▼ selezionare **Ingresso Audio PC**. Premendo il tasto ◀ / ▶ è possibile modificare l'ingresso audio PC in **TV, EXT-1, EXT-2, FAV, Audio YPbPr o Audio PC**.

Sfondo blu

E' possibile impostare l'apparecchio TV per passare automaticamente ad uno schermo blu se il segnale è debole o assente, o quando non c'è nessun input da un dispositivo esterno.

La funzione Sfondo Blu può essere acceso o spento premendo il tasto ◀ / ▶.

Sfondo menu

Premendo il tasto ▲ / ▼, selezionare **Sfondo Menu**. E' possibile cambiare lo sfondo menu a in traslucido o opaco premendo il tasto ◀ / ▶.

Interruzione Menu

Premendo il tasto ▲ / ▼, selezionare **Interruzione Menu**. Premere il tasto ◀ / ▶ per cambiare l'interruzione menu timeout a 15 sec, 30 sec o 60 sec.

Lingua Televideo

Premendo il tasto ▲ / ▼, selezionare **Lingua Televideo**. Premere il tasto ◀ / ▶ per cambiare la lingua del televideo a o Occid., Orient., Turco/Greco, Cirillico o Arabo.

Zoom default

Lo zoom predefinito è una funzione che consente di commutare la modalità di zoom della TV in quella selezionata predefinita. (Panoramica, 4:3, zoom 14:9,16:9) in caso di nessun segnale WSS o 4:3 da parte dell'utente finale.

Premendo il tasto ▲ / ▼, selezionare **Zoom Default**. E' possibile impostare **Default Zoom** su **Panoramico, 4:3, 14:9 Zoom o 16:9** premendo il tasto ◀ / ▶.

Menu installazione



Tabella programmi

Premendo il tasto ▲ / ▼, selezionare tabella programmi. Premere ► per visualizzare la tabella programmi.

Tabella Programmi			
P01	BBC 1	P11	S 18
P02	C 04	P12	S 29
P03	C 05	P13	S 31
P04	BBC 1	P14	S 33
P05	CH 4	P15	S 34
P06	BBC 2	P16	S 35
P07	C 04	P17	S 36
P08	C 07	P18	S 37
P09	C 12	P19	S 40
P10	C 15	P20	C 21

Nome	Inser.
Cancel	APS

Muovendo il cursore in quattro direzioni, è possibile raggiungere 20 programmi nella stessa pagina. E' anche possibile scorrere le pagine in alto e in basso premendo i tasti di navigazione per vedere tutti i programmi nella modalità TV (tranne la modalità AV). Per mezzo del cursore, la selezione dei programmi è fatta automaticamente.

Nome:

per cambiare il nome di un programma stabilito, selezionare il programma e premere il tasto ROSSO.

La prima lettera del nome selezionato verrà evidenziata. Premere il tasto ▲ / ▼ per cambiare quella lettera e il tasto ◀ / ▶ per selezionare le altre lettere. Premendo il tasto ROSSO, è possibile memorizzare il nome.

Inserimento:

selezionare il programma che si desidera inserire con i tasti di navigazione. Premere il tasto VERDE. Per mezzo dei tasti di navigazione, spostare il programma selezionato allo spazio del programma stabilito e premere ancora il tasto VERDE.

Cancel:

per cancellare un programma, premere il tasto GIALLO. Premendo ancora il tasto GIALLO si elimina il programma selezionato dall'elenco dei programmi, e i programmi di sotto si spostano di uno verso l'alto.

APS (Sistema programmazione automatica)

Quando si preme il tasto BLU per APS, sullo schermo il menu Auto Programming System .



A.P.S. (Sistema Programmazione Automatica)

Paese

Premere il tasto ◀ / ▶ per selezionare il paese. Se si desidera uscire dalla funzione A.P.S., premere il tasto "BLU".

Quando si preme il tasto OK o quello ROSSO per avviare APS, tutti i programmi memorizzati saranno cancellati e sarà visualizzata la seguente schermata.



Ogni volta che si preme il tasto “**BLU**”, la funzione A.P.S. si ferma e la tabella programmi compare sullo schermo.

Se si attende la fine di .A.P.S., la tabella programmi viene visualizzata con i programmi trovati e localizzati.

Programma

Premendo il tasto ▲ / ▼, selezionare programma.

Premere il tasto ◀ / ▶ per selezionare il numero del programma. È possibile anche inserire un numero con i tasti numerici sul telecomando. Ci sono 100 programmi memorizzati tra 0 e 99.

Banda

La banda può essere selezionata sia “C” che “S”, premendo il tasto ◀ / ▶.

Canale

Il canale può essere cambiato con il tasto ◀ / ▶ o con i tasti numerici.

Sistema Colore

Premendo il tasto ▲ / ▼, selezionare sistema colore.

Premere il tasto ◀ / ▶ per cambiare il sistema in PAL, SECAM, PAL60 o AUTO.

Se il sistema audio è impostato su I, SECAM non è disponibile per il sistema colore.

Nota: Nella modalità EXT, è possibile scegliere anche NTSC 3.58 e NTSC 4.43.

Sistema Audio

Premendo il tasto ▲ / ▼, selezionare sistema audio.

Premere il tasto ◀ / ▶ per cambiare il sistema audio in BG, I, L, L', DK.

Sintonia fine

Premendo il tasto ▲ / ▼, selezionare sintonia fine.

Premere il tasto ◀ / ▶ per regolare la sintonia.

Ricerca

Premendo il tasto ▲ / ▼, selezionare ricerca. Premere il tasto ◀ / ▶ per avviare la ricerca programmi. È possibile entrare nella frequenza desiderata anche attraverso i tasti numerici quando è evidenziata la voce ricerca.

Memorizza

Premendo il tasto ▲ / ▼, selezionare memorizza. Premere il tasto ► o “OK” per memorizzare le regolazioni. “Memorizzato” sarà visualizzato sullo schermo.

Menu installazione in modalità AV

La schermata che segue compare nel menu installazione:

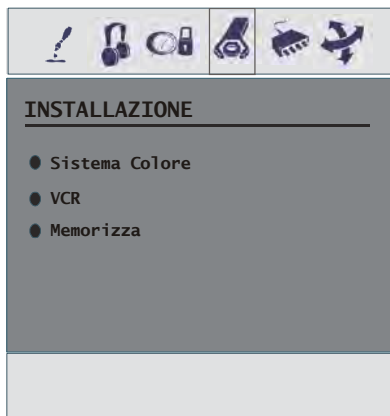

Sistema colore

Premendo il tasto ▲ / ▼, selezionare sistema colore.

Premendo il tasto ◀ / ▶ si può cambiare il sistema colore in **PAL, SECAM, PAL 60, NTSC 4,43, NTSC 3,58 o AUTO.**

VCR

Premendo il tasto ▲ / ▼ selezionare VCR. Premendo il tasto ◀ / ▶ è possibile impostare il VCR su Acceso o Spento.

Memorizza

Premendo il tasto ▲ / ▼, selezionare memorizza.

Premere il tasto ► o “OK” per memorizzare le regolazioni. “Memorizzato” sarà visualizzato sullo schermo.

Menu fonte

Premendo il tasto ◀ / ▶, selezionare la quinta icona. Il menu fonte compare sullo schermo.



Nel menu fonte, evidenziare una fonte premendo il tasto ▲ / ▼ e spostarsi a quella modalità, premendo il tasto ► o "OK". Le opzioni fonte sono TV, DTV, EXT-1, EXT-2, FAV, HDMI-1, HDMI-2, YPBPR e PC.

Nota: È possibile marcare le opzioni desiderate premendo il tasto OK. Quindi quando viene premuto il tasto, sarà disponibile solo l'opzione fonte marcata.

Modalità PC

Installazione

- Spegnerne sia il computer che il monitor prima di fare qualunque collegamento.
- Impostare la risoluzione del PC correttamente prima di collegarlo all'apparecchio TV. Vedere la tabella nella pagina dell'appendice.
- Usare il cavo del display a 15 pin per collegare il PC alla TV LCD.

Nota: il menu PC non sarà attivo per apparecchi TV senza un ingresso PC.

Menu Sistema in modalità PC

Menu suono/menu funzione

Le voci di questo menu sono descritte in **Menu suono e funzione** in "Sistema menu".

Menu immagine PC

Premendo il tasto ▲ / ▼, selezionare la seconda icona. Il menu Immagine PC compare sullo schermo.

Le regolazioni Luminosità, Contrasto e Temp. Colori in questo menu sono le stesse delle regolazioni definite nel menu immagine TV in "SISTEMA MENU".

Menu POSIZIONE PC

Premendo il tasto ▲ / ▼, selezionare la sesta icona. Il menu Posizione PC compare sullo schermo.

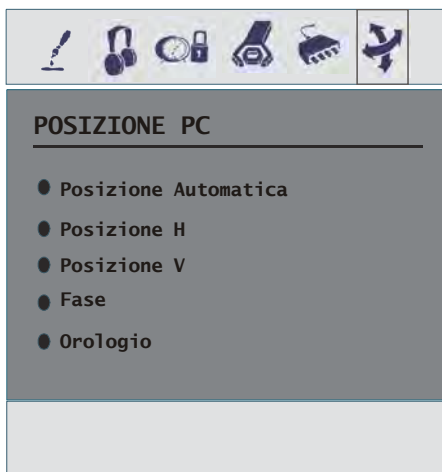

Posizione automatica

Se si sposta l'immagine orizzontalmente o verticalmente in una posizione non desiderata, usare questa voce per collocare l'immagine automaticamente nel posto giusto.

- Selezionare la voce Autoposition (posizione automatica) usando i tasti ▲ / ▼. Premere il tasto "OK".

Avvertenza: Si consiglia di effettuare la regolazione di posizione automatica con l'immagine a pieno schermo per l'adeguata regolazione.

Posizione H (Orizzontale)

Questo comando sposta l'immagine orizzontalmente sul lato destro o sinistro dello schermo.

- Selezionare la voce Posizione H usando i tasti ▲ / ▼.
- Usare il tasto ◀ / ▶ per regolare il valore.

Posizione V (Verticale)

Questa voce sposta l'immagine verticalmente verso la parte superiore o inferiore dello schermo.

- Selezionare la voce Posizione V usando i tasti ▲ / ▼.
- Usare il tasto ◀ / ▶ per regolare il valore.

Fase

A seconda della risoluzione e della frequenza di scansione che si inserisce nell'apparecchio TV, è possibile vedere sullo schermo un'immagine offuscata o rumorosa. In tal caso, è possibile utilizzare questa voce per avere un'immagine chiara, provando e rettificando.

- Usare il tasto ◀ / ▶ per regolare il valore.

Orologio

Le regolazioni Orologio correggono l'interfaccia che compare come una banda verticale in presentazioni a punti continui come fogli di lavoro o paragrafi o testi in caratteri più piccoli.

- Usare il tasto ◀ / ▶ per regolare il valore.

Suono in modalità PC

- Collegare l'uscita Audio del PC alla presa **PC Audio** In dell'apparecchio TV con un cavo audio.

Altre caratteristiche

Stato TV

Numero Programma, Nome Programma, Indicatore Suono e Modalità Zoom sono visualizzate sullo schermo quando un è inserito nuovo programma.

Indicatore Mute

E' situato sul lato superiore dello schermo quando è attivato.

Mute

Per cancellare mute, ci sono due alternative; la prima

è premere il tasto  e la seconda aumentare il livello del volume.

Modalità AV

Premendo il tasto AV è possibile commutare il televisore nella modalità AV (se il Televideo non è attivato). Premendo consecutivamente questo tasto il televisore entrerà in una delle modalità AV opzionali: **TV, DTV, EXT1, EXT2, FAV, HDMI-1, HDMI-2, YBPPr o PC.**

Modalità zoom

E' possibile cambiare la modalità zoom premendo il tasto **WIDE** E' possibile cambiare la dimensione dello schermo a seconda della proporzione dell'immagine. Selezionare quella migliore dalle seguenti modalità **ZOOM**.

Nota:

- Nelle modalità YBPPr e HDMI-1, HDMI-2., in risoluzioni 720p-1080i, è disponibile sola la modalità FULL (pieno).
- In modalità PC, sono disponibile solo le modalità 4:3 e 16:9.

Automatico:

Quando un segnale **WSS (Wide Screen Signalling)**, che mostra la proporzione dell'immagine, è presente nel segnale di trasmissione o il segnale da un dispositivo esterno, l'apparecchio TV cambia automaticamente la modalità **ZOOM** a seconda del segnale **WSS**.

- Quando la modalità **AUTOMATICO** non funziona correttamente a causa della scarsa qualità del segnale **WSS** o quando si desidera cambiare la modalità **ZOOM**, cambiare ad un'altra modalità **ZOOM** manualmente.

Zoom:

questo estende in modo uniforme i lati sinistro e destro di una immagine normale (proporzione 4:3) fino a riempire completamente lo schermo TV.

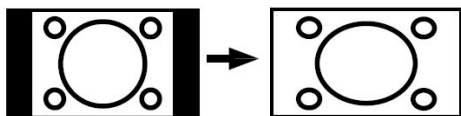

- Per le immagini di proporzione 16:9 che sono state ridimensionate in un'immagine normale (proporzione 4:3), usare la modalità Pieno per ripristinare l'immagine alla sua forma originale.

Cinema:

Questo zooma la larghezza dell'immagine (16:9 aspect ratio) allo schermo pieno.

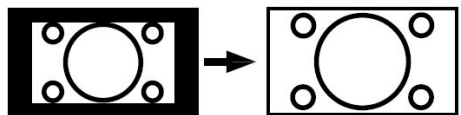

Zoom 16:9:

Questo zooma la larghezza dell'immagine (16:9 aspect ratio) allo schermo pieno.

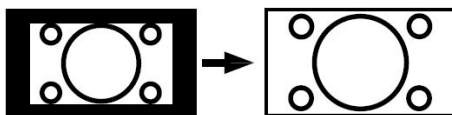

Sottotitoli:

Questo zooma la larghezza dell'immagine (16:9 aspect ratio) con i sottotitoli allo schermo pieno.

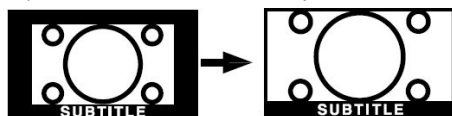

4:3

Usare per visualizzare un'immagine normale (proporzione dell'immagine 4:3) come se fosse la sua forma originaria.

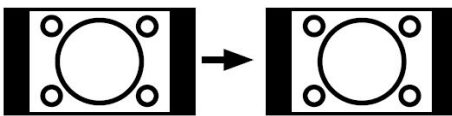

Zoom 14:9:

questo zooma la larghezza dell'immagine (proporzione dell'immagine 14:9) fino ai limiti superiore e inferiore dello schermo.

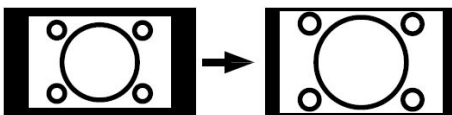

Panoramico:

questo allarga i lati sinistro e destro di un'immagine normale (proporzione dell'immagine 4:3) fino a riempire lo schermo, senza fare apparire l'immagine innaturale.

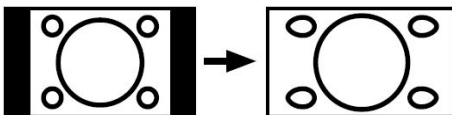

La parte superiore e inferiore dell'immagine sono leggermente tagliate.

Fermo immagine

E' possibile fermare l'immagine sullo schermo, premendo il tasto "OK".

Nota: Questa funzione non potrà essere usata se si stanno vedendo fonti PC, YBPPr e HDMI-1, HDMI-2.

Televideo







È possibile visualizzare le informazioni del televideo sulla TV. Ciascun canale che trasmette televideo, trasmette una pagina con informazioni sull'uso del sistema televideo. (di solito pagina 100) A seconda del canale TV, il televideo viene trasmesso in diversi sistemi. I colori usati nelle righe di opzione corrispondono ai tasti colorati del telecomando.

- Assicurarsi che la TV riceva bene il segnale altrimenti possono esserci errori nel testo.
- Quando in fondo alla pagina del testo compaiono quattro voci colorate, è disponibile Fasttext. Fasttext consente di accedere alle pagine in modo rapido e veloce. Premere il tasto colorato corrispondente per accedere alla pagina.

Funzione televideo speciali.

 Per visualizzare una pagina di testo.

Per visualizzare i servizi di testo, premere . Per tornare alla visualizzazione normale premere di nuovo. Fino a che il testo non viene annullato non è possibile cambiare i programmi.

- Per selezionare una pagina, premere i tasti numerici o i tasti dei programmi (P+, P-).
- Per selezionare la pagina dell'indice premere il tasto .
- Per selezionare la sovraimpressione sul programma presente sullo schermo, premere .
- Premere  una volta per allargare la metà superiore della pagina e premere di nuovo per allargare la metà inferiore. Premere di nuovo per tornare alle dimensioni normali.
- Quando si preme il tasto  in modalità televideo, lo schermo viene diviso in due finestre, una che visualizza il televideo e un'altra che visualizza il canale corrente. Premere il tasto  o  per uscire dal televideo.
- Per uscire premere .

Nota: Se il segnale diventa insufficiente si uscirà dalla modalità televideo.

Testo rapido

L'apparecchio TV supporta il sistema televideo di 1000 pagine. Se il numero di una delle 1000 pagine in memoria viene selezionato, il sistema non ricercherà la pagina richiesta ma la visualizzerà automaticamente. Se la pagina richiesta non è in memoria, il sistema ricercherà il numero della pagina richiesta e salverà le 1000 pagine compresa la pagina richiesta nella memoria dopo averla trovata.

- Premere il tasto  per spostare la schermata del

televideo avanti di una pagina per volta.

- Premere il tasto  per spostare la schermata del televideo indietro di una pagina per volta.

Per Testo veloce

L'intestazione di questa informazione può avere un particolare colore.

- Premere un tasto adeguato **ROSSO, VERDE, GIALLO**, o **BLU** per arrivare velocemente alla pagina che interessa.

Testo SUPERIORE

La modalità di funzionamento testo SUPERIORE sarà automaticamente attivata a seconda della trasmissione.

- Se è presente la trasmissione del testo SUPERIORE, i tasti con codice colorato compariranno nella fila di stato.
- Se la trasmissione testo SUPERIORE non è presente, la fila di stato non comparirà.

L'intestazione delle informazioni possono essere ubicate nella casella colorata.

Nella modalità Superiore i comandi **"-P/CH"** o **"P/CH+"** richiederanno la pagina successiva o precedente rispettivamente. Se la trasmissione testo SUPERIORE non è disponibile, nel caso di funzionamento di questi comandi, succede di tornare a capo automaticamente. Per esempio la pagina 100 appare più grande della pagina 199.

Collegamento di apparecchiature periferiche

Alta Definizione

Il televisore LCD è in grado di visualizzare le immagini ad Alta Definizione da dispositivi come Ricevitore Satellitare ad Alta Definizione o Lettore DVD. Questi dispositivi devono essere collegati tramite la presa HDMI-1, HDMI-2 o la presa componente. Queste prese possono accettare sia i segnali 720p che 1080i.

Nota: quando si desidera guardare una fonte HDMI-1 e HDMI-2 con un DVI a un cavo HDMI, per poter attivare l'audio ci sono due opzioni che possono essere utilizzate.

- Quando si vuole collegare DVI e HDMI 1, il segnale audio deve essere collegato all'ingresso audio del terminale del componente (YPbPr).

- Quando si vuole collegare DVI e HDMI 2, il segnale audio deve essere collegato all'ingresso audio del PC

Via presa scart

L'apparecchio TV ha 2 prese Scart. Se si desidera collegare alla TV i dispositivi periferici (ad es. video, decoder, ecc.) che hanno le prese scart, si possono usare gli ingressi SCART 1 o SCART 2 della TV.

Nota: Se un dispositivo esterno viene collegato tramite le prese Scart, la TV passerà automaticamente alla modalità AV. Se si utilizzano entrambe le prese allo stesso tempo, SCART 1 diventa quella preferenziale.

Tramite antenna

Se il dispositivo che si desidera collegare non ha la presa Scart, bisogna collegarlo attraverso l'ingresso antenna della TV.

Se il VCR è collegato tramite l'antenna, si consiglia di usare il Programma 0.

Decoder

Se si ha un abbonamento per una TV via cavo, l'organizzazione fornirà una unità di decoder corrispondente per la decodifica dei programmi.

Per ulteriori informazioni consultare il fornitore.

Collegare un decoder con una presa dell'antenna all'apparecchio TV.

- Collegare un cavo antenna.

Collegare un decoder senza una presa dell'antenna all'apparecchio TV

- Collegare il decoder alla presa ESTERNA della TV con un cavo RCA. Attraverso la presa SCART/RCA del decoder è possibile ottenere la migliore risoluzione di visualizzazione.

TV e Video Registratore

- Collegare i cavi dell'antenna.

Una migliore qualità dell'immagine si potrà ottenere se si collega anche un cavo Scart alle prese **SCART**.

Riproduzione NTSC

- Collegare il videoregistratore NTSC alla presa Scart del televisore.

Quindi premere il tasto "**AV**" per selezionare EXT1 o EXT-2.

Funzione Copia

Selezione fonte per registrazione **VCR**.

- Selezionare menu **Funzioni**.
- Selezionare **SCART 2 Out** premendo il tasto ◀ / ▶.
- Per copiare l'immagine che proviene dal sintonizzatore, selezionare SCART 1.

Nota: la presa Scart 1 non può essere utilizzata come uscita DTV. Usare Scart 2.

Macchina fotografica e videocamera

Per collegare all'ingresso AV

Collegare la macchina fotografica o la videocamera all'ingresso AV della TV.

- Collegare l'apparecchiatura alla TV tramite le entrate **VIDEO** (giallo), **AUDIO R** (rosso) e **AUDIO L** (bianco). Si devono collegare le prese all'ingresso dello stesso colore.

Collegare il decoder al videoregistratore

Alcuni videoregistratori hanno una presa speciale scart per il decoder.

- Collegare un cavo scart alla presa scart del decoder e alla presa speciale scart del videoregistratore. Fare riferimento al manuale del videoregistratore.

Collegamento cuffie (opzionale)

Per collegare le cuffie usare la presa cuffie stereo della TV.

Nota: Se si desidera collegare ulteriori dispositivi all'apparecchio TV, consultare il fornitore.

Uscita linea audio

Per collegare gli altoparlanti esterni alla TV, usare l'uscita linea cuffie della TV Attivare anche l'impostazione "Line out" nel "menu suono"

Nota: Mentre si guarda la fonte PC o YPbPr, l'uscita linea selezionabile può essere solo la fonte corrente.

Suggerimenti

Pulizia dello schermo

Pulire lo schermo con un panno soffice leggermente umido. Non utilizzare solventi abrasivi poiché potrebbero danneggiare il rivestimento esterno dello schermo del televisore.

Immagine di scarsa qualità

E' stato selezionato il sistema TV corretto? L'apparecchio TV o l'antenna della casa sono situati troppo vicino a dotazioni audio senza messa a terra o a luci al neon, ecc.?

Montagne o palazzi alti possono causare uno sdoppiamento delle immagini o delle ombre attorno all'immagine. È a volte possibile migliorare la qualità dell'immagine modificando la direzione dell'antenna.

L'immagine o il televideo sono irriconoscibili? Controllare se è stata inserita la frequenza corretta.

La qualità dell'immagine può risultare scadente quando vi sono due apparecchiature contemporaneamente collegate al televisore. In tal caso, scollegare una delle periferiche.

Nessuna immagine

L'antenna è stata collegata in modo corretto? Gli spinotti sono inseriti a fondo nella presa per antenna? Il cavo dell'antenna è danneggiato? Sono state usate le spine giuste per collegare l'antenna? In caso di dubbio, contattare il rivenditore.

Nessuna Immagine significa che la TV non riceve alcuna trasmissione. Sono stati selezionati i tasti corretti sul telecomando? Riprovare

Audio

Non si sente alcun suono. E' stato forse interrotto il suono, premendo il  il tasto ?

L'audio proviene solo da uno degli altoparlanti. Il bilanciamento è impostato su un solo lato? Vedere il menu **Audio**.

Telecomando

L'apparecchio TV non risponde più al telecomando. Le batterie potrebbero essere esaurite. Se è così, è possibile ancora usare i tasti locali nella parte posteriore dell'apparecchio TV.

Dettagli

TRASMISSIONE TV

PAL/SECAM B/G/D/K K' I/I' L/L'

CANALI RICEVENTI

VHF (BAND I/III)

UHF (BAND U)

HYPERBAND

TV VIA CAVO (S1-S20/ S21-S41)

NUMERO DI CANALI PREIMPOSTATI

100

INDICATORE DI CANALE

Display sullo schermo

INGRESSO ANTENNA RF

75 Ohm (non bilanciato)

TENSIONE OPERATIVA

220-240V AC 50Hz.

AUDIO

SRS TRUSURROUNDXT

ALIMENTAZIONE USCITA AUDIO (W_{RMS}) (%10 THD)

2 x 8

CONSUMO ENERGETICO (W)

180 W

1 W (Stand-by)

PANNELLO

Display 16:9, dimensione schermo 32"

DIMENSIONI (mm)

DIMENSIONS (mm)				
P	L	H	Poids (kg)	
210	804	602	16,1	Avec pied
120	804	560	14,5	Sans pied



Informazioni per gli utenti applicabili nei paesi dell'Unione Europea

Questo simbolo sul prodotto o sull'imballo significa che l'apparecchiatura elettrica o elettronica deve essere smaltita alla fine del ciclo vitale, separatamente dai rifiuti domestici.

Nella UE, ci sono sistemi di raccolta differenziata per il riciclaggio. Per maggiori informazioni contattare le autorità locali o il rivenditore presso cui è stato acquistato il prodotto.

Appendice A: Modalità display particolari input PC

Il display ha una risoluzione massima di 1360 x 768, gamma di frequenza 56-75 Hz.

La tabella che segue illustra alcune delle modalità di visualizzazione tipiche del video.

Modalità	Risoluzione		Frequenza	
	Orizzontale	Verticale	Or.(kHz)	Vert. (Hz)
1	640	480	31,5	60
2	640	480	37,9	72
3	640	480	37,5	75
4	800	600	35,2	56
5	800	600	37,9	60
6	800	600	48,1	72
7	800	600	46,9	75
8	1024	768	48,4	60
9	1024	768	56,5	70
10	1024	768	60	75
11	1280	1024	64	60
12	1280	768	47,8	60
13	1360	768	47,7	60

Appendice B: Collegamento antenna

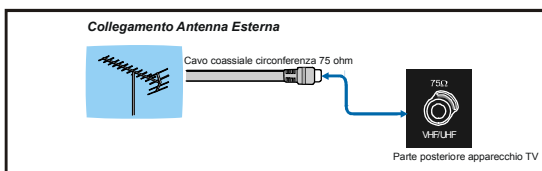

Appendice C: Collegamento di apparecchiature periferiche

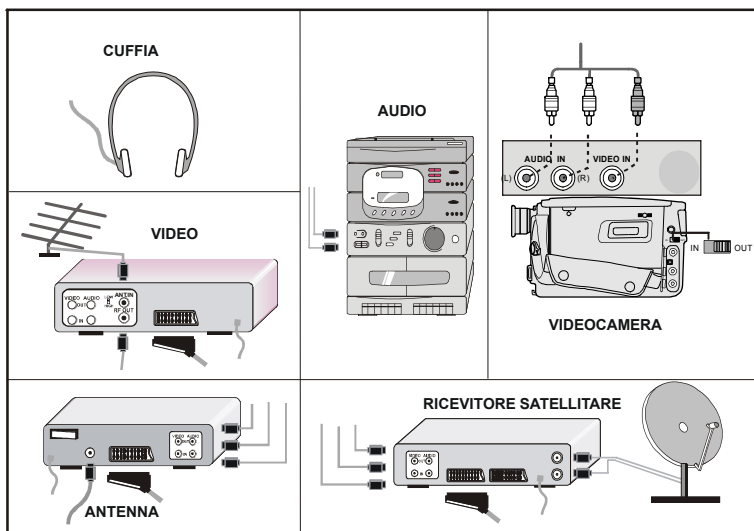

Connessioni delle apparecchiature periferiche

- Ⓐ Ingresso video
- Ⓑ Ingressi audio
- Ⓒ Cuffia
- Ⓓ Entrata cavo di alimentazione
- Ⓔ Ingresso HDMI-2
- Ⓕ Solo per uso assistenza
- Ⓖ Ingresso HDMI-1
- Ⓗ SCART 2
- Ⓘ SCART 1
- Ⓙ Entrate Componenti Audio
- Ⓚ Ingresso componente video (YPbPr)
- Ⓛ RF
- Ⓜ Ingresso audio PC
- Ⓝ Uscita linea audio
- Ⓟ Ingresso PC
- Ⓠ Spdif Coaxial Output
- Ⓡ Interfaccia comune (CI Slot)

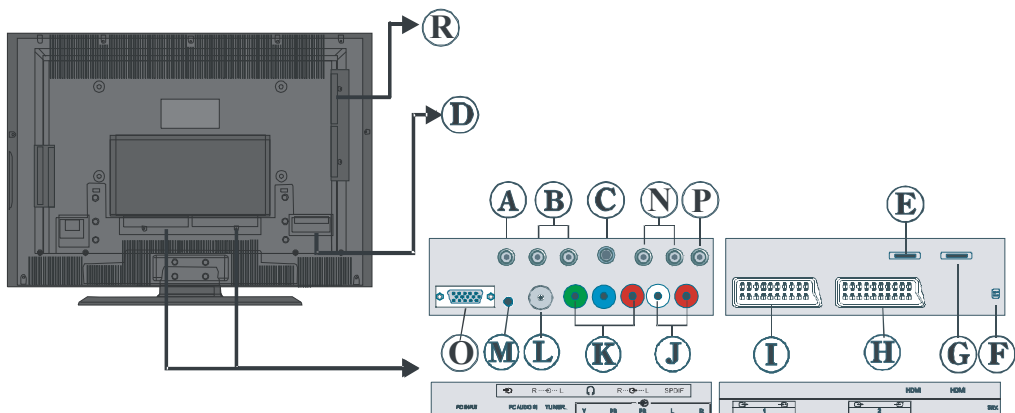

Questo apparecchio è conforme alla Direttiva CEE/89/336 e successive modifiche CEE/92/31 - CEE/93/68, relativa al rispetto dei requisiti essenziali di compatibilità elettromagnetica (E.M.C)

Questo apparecchio è conforme alla Direttiva CEE/72/23 e successiva modifica CEE/93/68, che riguarda le prescrizioni relative alla sicurezza degli apparecchi Elettronici e loro accessori collegati alla rete, per uso domestico o analogo uso generale (L.V.)

Questo apparecchio è conforme al D:M: 28 agosto 1995 n. 548, pubblicato sulla G.U. n.301 del 28/12/95 (rispetto delle frequenze utilizzabili in Italia dai ricevitori di radiodiffusione sonora e televisiva).

Questo apparecchio è fabbricato nel rispetto delle disposizioni di cui al D.M. 26/03/92, in particolare all'art.1 dello stesso D.M. ed è anche conforme alla Circolare 97/D del 29/04/1999.

A causa della continua evoluzione dei prodotti, le caratteristiche ed il disegno di questo modello possono variare senza preavviso.

**Importato e distribuito da :
VESTEL ITALY SRL**