

Willkommen

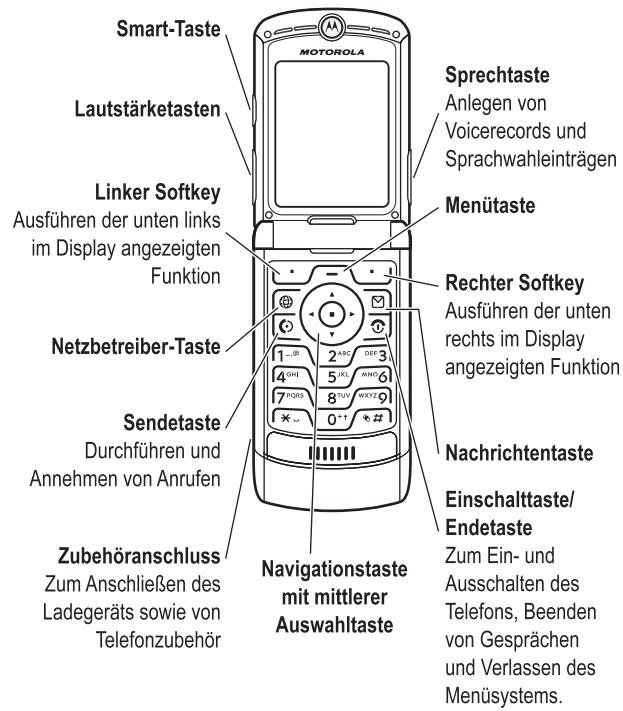

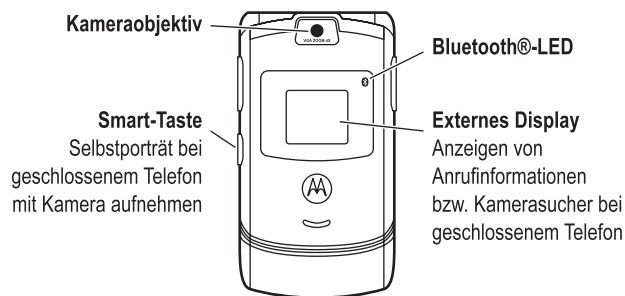

Willkommen in der Welt der digitalen Mobilkommunikation von Motorola! Wir freuen uns, dass Sie sich für das Mobiltelefon V3 GSM von Motorola entschieden haben.



Probieren Sie es aus!



Funktion	Beschreibung
Fotos aufnehmen	Drücken Sie KAMERA (ﻛﺎﻣﺮﺍ), oder < ﻣﯘﻟﺘﯩﻤﯩﺪﯨﺌﺎ > Multimedia > Camera um die Kamera zu aktivieren, richten Sie das Objektiv auf das gewünschte Motiv aus, und drücken Sie AUFNEHM. (ﺍﻟﺘﯩﻤﺌﺎ), um die Aufnahme zu machen.
Selbstporträt aufnehmen (Telefon geschlossen)	Aktivieren Sie die Kamera, schließen Sie die Klappe, richten Sie den Bildausschnitt mit Hilfe des Suchers ein, und nehmen Sie das Foto durch Drücken der Smart-Taste auf.
Foto senden	Senden eines Fotos an eine Telefonnummer oder E-Mail-Adresse: Nehmen Sie das Foto auf, und drücken Sie SPEICHL. (ﺳﭙﯩﭽﻠﯩﻘﻰ) > Als Nachricht senden.

Funktion	Beschreibung
Foto als Bild-ID festlegen	Ein Foto einem Telefonbucheintrag zuordnen, damit es bei Anrufen von diesem Eintrag angezeigt wird: Nehmen Sie das Foto auf, und drücken Sie SPEICH. () > Als Tel.bucheintrag anlegen.
MMS-Nachricht versenden	Multimedia-Nachricht mit Bildern, Animationen, Sounds und Videos versenden:  ☑ > Neue Nachricht > Neue MMS
Bluetooth-Verbindung	Einrichten einer drahtlosen Verbindung über Bluetooth® mit einem Headset, einem Autoeinbausatz oder einem externen Gerät:  > Einstellungen > Verbindung > Bluetooth Link > Setup > Power > Ein , drücken Sie ZURÜCK () und dann > Freisprechen > (Nach Geräten suchen)

www.motorola.com

MOTOROLA und das stilisierte M-Logo sind beim US Patent & Trademark Office eingetragen. Java und alle anderen Java-basierten Marken sind Marken oder eingetragene Marken von Sun Microsystems, Inc. in den USA und anderen Ländern. Alle sonstigen Produkt- oder Dienstleistungsamen sind das Eigentum ihrer jeweiligen Inhaber.

© Motorola, Inc., 2004

Software-Copyright-Hinweis

Die in diesem Handbuch beschriebenen Motorola Produkte enthalten möglicherweise Motorola Software oder Software unabhängiger Hersteller, die in Halbleiterspeichern oder sonstigen Medien gespeichert und urheberrechtlich geschützt sind. Durch Gesetze in den

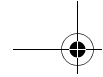

USA und anderen Ländern werden Motorola, Inc. und unabhängigen Software-Herstellern Exklusivrechte an der urheberrechtlich geschützten Software, einschließlich der Exklusivrechte zum Verteilen und Reproduzieren der urheberrechtlich geschützten Software, gewährt. Demzufolge darf urheberrechtlich geschützte Software, die in den Produkten von Motorola enthalten ist, nur in dem gesetzlich zugelassenen Umfang geändert, zurückentwickelt, verteilt oder reproduziert werden. Darüber hinaus werden durch den Kauf von Motorola Produkten weder direkt, stillschweigend, kraft Rechtsscheins noch anderweitig Lizenzrechte im Rahmen der Urheberrechte, Patente oder Patentanmeldungen von Motorola oder eines unabhängigen Software-Herstellers, ausgenommen der normalen, einfachen und gebührenfreien Lizenz zur Nutzung des Produkts, die kraft Gesetzes beim Kauf eines Produkts gewährt wird, gewährt.

Produktspezifikationen und -funktionen können ohne vorherige Ankündigung geändert werden. Wir unternehmen jedoch alle erdenklichen Anstrengungen, um zu gewährleisten, dass die Benutzerhandbücher regelmäßig aktualisiert werden und die Funktionalität der jeweiligen Produktversion widerspiegeln. Sollte jedoch unerwarteterweise Ihre Handbuchversion nicht der Kernfunktionalität Ihres Produkts entsprechen, teilen Sie uns dies bitte mit. Möglicherweise können Sie auch im Kundenbereich der Motorola-Website unter <http://www.motorola.com> auf aktuelle Versionen unserer Handbücher zugreifen.

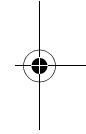
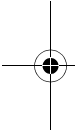

4 - Probieren Sie es aus!

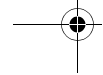
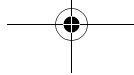

Inhalt

Allgemeine Warn- und Sicherheitshinweise	8
Erste Schritte	17
Informationen über dieses Handbuch	17
SIM-Karte einsetzen	18
Akkuverwendung	18
Akku einsetzen	20
Akku laden	20
Telefon einschalten	22
Telefon ausschalten	22
Lautstärke einstellen	23
Anrufen	23
Entgegennehmen eines Anrufs	24
Eigene Rufnummern anzeigen	24
Besondere Funktionen	25
Foto aufnehmen und senden	25
MMS-Nachricht versenden	28
Drahtlose Bluetooth®-Verbindung	32
Telefonfunktionen	36
Das Display	36
Navigationstaste	41
Netzbetreiber-Taste	41
Nachrichtentaste	41
Menübedienung	42
Texteingabe	44
Die Smart-Taste	56
Externes Display	57
Der Zweiwegelautsprecher	58

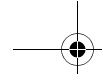

Code, PIN oder Passwort ändern	58
Telefon sperren und entsperren.	59
Wenn Sie einen Code, Ihre PIN oder Ihr Passwort vergessen haben.	61
Telefonbuchliste.	61
Telefoneinstellungen	64
Signale.	64
Anrufsignal ändern.	65
Uhrzeit und Datum einstellen.	65
Wallpaper installieren	66
Screen Saver einstellen.	67
Skin wechseln	68
Theme festlegen	68
Antwortoptionen.	69
Displayhelligkeit einstellen	70
Hintergrundbeleuchtung anpassen	70
Display-Timeout einstellen.	70
Eigenen Namen und eigene Rufnummer speichern	71
Anruffunktionen	72
Anrufsignal abschalten	72
Letzte Anrufe anzeigen	72
Wahlwiederholung einer Telefonnummer	74
Automatische Wahlwiederholung	74
Rückruf bei unbeantwortetem Anruf	75
Notizblock verwenden	75
Verbindung halten oder stummschalten	76
Anklopfen.	76
Anrufer-Identifizierung (eingehende Anrufe)	77
Notrufnummer anrufen.	78
Internationale Nummern wählen	78

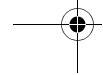
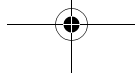
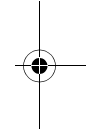
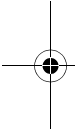

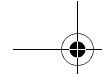

Schnellwahl	78
Sprachnachrichten	79
Wechsel der aktiven Telefonleitung	80
Funktionen des Telefons	81
Hauptmenü	81
Menü "Einstellungen"	82
Funktionsübersicht	83
Anruffunktionen	83
Nachrichten	84
Telefonbuch	85
Funktionen anpassen	88
Instant Messaging	89
Chat	90
E-Mail	91
Menüfunktionen	91
Besondere Wählfunktionen	92
Anrufe überwachen	93
Freisprech-Funktionen	94
Daten- und Faxanrufe	95
Drahtlose Bluetooth®-Verbindungen	96
Netzfunktionen	98
Tools	98
Sicherheit	100
Nachrichten und Unterhaltung	101
Daten zur spezifischen Absorptionsrate	103
Index	105

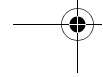
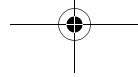
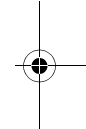
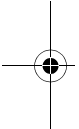

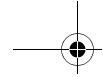

Allgemeine Warn- und Sicherheitshinweise

Wichtige Informationen zur sicheren und effizienten Bedienung Ihres Mobiltelefons. Bitte lesen Sie diese Informationen aufmerksam bevor Sie ihr Mobiltelefon das erste Mal in Betrieb nehmen.

Die in diesem Dokument enthaltenen Informationen ersetzen die allgemeinen Warn- und Sicherheitshinweise, die in allen vor dem 1. Dezember 2002 veröffentlichten Motorola Handbüchern enthalten sind.

Umgang mit elektromagnetischer Strahlung - Hochfrequenzbetriebseigenschaften

Ihr Mobiltelefon enthält einen Hochfrequenzsender und einen Hochfrequenzempfänger. In **INGESCHALTETEM** Zustand empfängt und sendet das Gerät Hochfrequenzsignale (HF). Bei der Bedienung des Mobiltelefons kontrolliert die Systemsteuerung automatisch den Energieverbrauch in dem das Gerät sendet.

Ihr Motorola Mobiltelefon entspricht allen technischen Anforderungen, die der Gesetzgeber in ihrem Land bei Einwirkung elektromagnetischer Energie im Hochfrequenzbereich auf den Menschen vorschreibt:

Allgemeine Sicherheitshinweise beim Betrieb

Damit eine optimale Funktionalität ihres Mobiltelefons gewährleistet ist und sich die Einwirkung von elektromagnetischer Energie im Hochfrequenzbereich im Rahmen der vorgenannten gesetzlichen Bestimmungen und Richtwerte hält, sind die nachfolgenden Hinweise unbedingt zu beachten und einzuhalten:

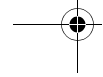
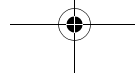

Antenne

Verwenden Sie nur die mitgelieferte oder eine von Motorola genehmigte Ersatzantenne. Nicht genehmigte Antennen, Änderungen oder Zusatzgeräte können das Mobiltelefon beschädigen.

Bitte beachten Sie folgendes:

Bitte berühren Sie die Antenne nicht während das Gerät eingeschaltet ist.

Das Berühren der Antenne beeinflusst die Qualität der Gesprächsverbindung und kann unter Umständen zu einem erhöhten Energieverbrauch führen. Der Einsatz nicht genehmigter Antennen kann zudem die Nichteinhaltung der gesetzlichen Vorschriften in ihrem Land zur Folge haben.

Betrieb des Mobiltelefons

Halten Sie ihr Mobiltelefon beim Telefonieren so, wie sie auch ein schnurloses Telefon halten würden.

Hinweise beim Tragen des Mobiltelefons am Körper

Um die gesetzlichen Vorschriften im Zusammenhang mit der Einwirkung elektromagnetischer Energie im Hochfrequenzbereich auch beim Tragen des Mobiltelefons am Körper zu gewährleisten, tragen Sie das Mobiltelefon immer in einem von Motorola mitgelieferten oder genehmigten Clip, einer Halterung oder Hülle, soweit verfügbar. Bei Verwendung von nicht original Motorola-Zubehörteilen, einschließlich Batterien und Antennen, können die gesetzlichen Vorschriften im Zusammenhang mit der Einwirkung elektromagnetischer Energie im Hochfrequenzbereich überschritten werden. Wenn Sie nicht ein original Motorola- oder von Motorola genehmigtes Zubehörteil benutzen, und das Mobiltelefon nicht in der normalen Position halten, achten Sie darauf, dass das Mobiltelefon und die Antenne während des Telefonierens mindestens 2,5 cm vom Körper entfernt sind.

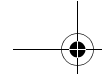

Nutzung von Features

Wenn Sie Features des Mobiltelefons mit oder ohne Zubehörkabel nutzen, halten Sie das Mobiltelefon und die Antenne mindestens 2,5 cm vom Körper entfernt.

Genehmigte Zubehörteile

Eine Liste von genehmigten Motorola Zubehörteilen finden Sie auf unserer Webseite www.Motorola.com.

Elektromagnetische Verträglichkeit / Kompatibilität

Beachten Sie: Die meisten elektronischen Geräte sind gegen elektromagnetische Strahlung abgeschirmt. Bestimmte Geräte können eventuell nicht vollständig gegen die elektromagnetische Strahlung Ihres Mobiltelefons geschützt sein.

Telefonieren in der Öffentlichkeit

In Krankenhäusern, Arztpraxen und ähnlichen Einrichtungen werden häufig Geräte eingesetzt, die auf externe elektromagnetische Strahlung empfindlich reagieren. Schalten Sie daher Ihr Mobiltelefon in solchen Räumlichkeiten AUS, wenn dies durch entsprechende Hinweisschilder verlangt wird.

Telefonieren im Flugzeug

Schalten Sie Ihr Mobiltelefon aus, bevor Sie ins Flugzeug steigen. Die Bestimmungen der Fluggesellschaften verbieten den Gebrauch von Mobiltelefonen an Bord bzw. während des Fluges. Erkundigen Sie sich nach den Bestimmungen Ihrer Fluggesellschaft zur Verwendung von Mobiltelefonen und halten Sie diese Bestimmungen ein.

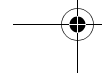
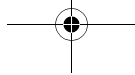
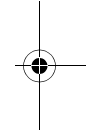
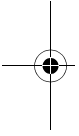

Medizinische Geräte

Herzschrittmacher

Hersteller von Herzschrittmachern empfehlen, einen Abstand von mindestens 15 cm zwischen einem Mobiltelefon und einem Schrittmacher einzuhalten, um eventuelle Interferenzen der beiden Geräte auszuschließen.

Träger von Herzschrittmachern sollten folgendes beachten:

- das **INGESCHALTETE** Mobiltelefon **IMMER** mehr als 15 cm von ihrem Schrittmacher entfernt halten.
- das Mobiltelefon nicht in der Brusttasche tragen.
- das Ohr auf der gegenüberliegenden Seite des Herzschrittmachers verwenden, um das Risiko von Interferenzen zu verringern.
- das Mobiltelefon beim geringsten Anzeichen einer Störung des Herzschrittmachers **SOFORT AUSSCHALTEN**.

Hörgeräte

Einige digitale schnurlose Telefone beeinträchtigen unter Umständen die Funktion von Hörgeräten. Wenden Sie sich ggf. an den Hersteller Ihres Hörgerätes, um eine Alternativlösung zu finden.

Andere medizinische Geräte

Wenn Sie ein medizinisches Gerät verwenden, wenden Sie sich bitte an den Hersteller, um zu klären, ob es ausreichend gegen elektromagnetische Strahlung abgeschirmt ist. Unter Umständen kann auch der behandelnde Arzt bei der Beschaffung dieser Information behilflich sein.

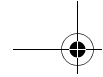

Telefonieren im Auto

Bitte erkundigen Sie sich an Ihrem jeweiligen Aufenthaltsort nach den dort geltenden Gesetzen und Bestimmungen über die Benutzung eines Mobiltelefons in Kraftfahrzeugen und beachten Sie diese.

Soweit die Benutzung des Mobiltelefons im Auto gesetzlich erlaubt ist, beachten Sie zudem bitte folgendes:

- Konzentrieren Sie sich immer auf den Verkehr und die Straße.
- Verwenden Sie grundsätzlich eine Freisprechanlage.
- Suchen Sie zum Telefonieren einen Parkplatz auf.

Warnhinweise

Für Fahrzeuge mit Airbags

Airbags werden unter Aufwendung großer Kraft ausgelöst. Platzieren bzw. installieren Sie das Mobiltelefon und das Zubehör NIE über dem Airbag oder in dessen Ausbreitungsbereich. Falsch platziert kann dies zu schweren Verletzungen führen, wenn der Airbag einmal ausgelöst wird.

Explosionsgefährdete Orte

Schalten Sie Ihr Mobiltelefon AUS, wechseln bzw. entfernen Sie NICHT den Akku aus dem Gerät und beachten Sie alle Anweisungen und Warnhinweise, wenn Sie sich in einer explosionsgefährdeten Umgebung aufhalten.

Funken von Ihrem Akku können in solcher Umgebung Explosionen und/oder Feuer verursachen und damit zu Verletzungen oder gar Todesfällen führen.

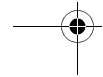
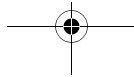
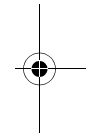
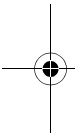

Beachten Sie: Bereiche mit potentieller Explosionsgefahr sind in den meisten Fällen eindeutig gekennzeichnet. Solche Bereiche sind u. a. Tankstellen, in Booten der Bereich unter Deck, Transport- oder Lagereinrichtungen für Kraftstoff oder Chemikalien, Bereiche, in denen der Geruch von Kraftstoff wahrnehmbar ist (z. B. wenn Benzin oder Propangas in einem Fahrzeug oder im Haushalt austritt), Bereiche, in denen die Luft Chemikalien oder Partikel wie Körner, Staub oder Metallstaub enthält sowie andere Bereiche, in denen es sich empfiehlt, den Motor des Fahrzeugs abzustellen.

Sprenggebiete





Um Störungen von Sprengvorhaben zu vermeiden, müssen Sie Ihr Gerät in Sprenggebieten oder an Orten, an denen der Betrieb von Funkgeräten untersagt ist, AUSSCHALTEN. Befolgen Sie alle Anweisungen und Schilder.

Akkus

Alle Akkus können Sachbeschädigungen, Verletzungen oder Brandschäden verursachen, wenn die Kontakte des Akkus mit leitenden Materialien wie z.B. Schmuck, Schlüsseln oder Ketten in Berührung kommen. Dies kann zu einem geschlossenen Stromkreis (Kurzschluss) und dadurch zur Erhitzung des Materials führen. Um dies zu vermeiden, seien Sie im Umgang mit einem geladenen Akku entsprechend vorsichtig, insbesondere wenn Sie den Akku in Jacken- oder Hemdtaschen, Handtasche oder in einen sonstigen Behälter stecken, der Metallgegenstände enthält.

Benutzen Sie ausschließlich original Akkus und Aufladegeräte von Motorola.

Ihr Akku kann die folgenden Symbole enthalten:

Symbol	Definition
	Wichtiger Sicherheitshinweis folgt.
	Ihr Akku oder Mobiltelefon sollte nicht in Kontakt mit Feuer kommen.
	Ihr Akku oder Mobiltelefon muss unter Umständen entsprechend der gesetzlichen Vorgaben recycled werden. Bitte informieren Sie sich bei den jeweils zuständigen Behörden.
	Ihr Akku oder Mobiltelefon sollte nicht in die Mülltonne geworfen werden.
	Ihr Mobiltelefon enthält einen internen Lithium-Ionen-Akku.

Anfälle/Blackouts

Bei machen Personen können unter Umständen epileptische Anfälle und Blackouts auftreten, wenn sie Lichteffekten, wie beispielsweise beim Fernsehen oder bei Videospiele, ausgesetzt sind. Diese Anfälle und Blackouts können auch bei solchen Personen auftreten, die vorher noch nie einen Anfall oder einen Blackout hatten.

Wenn Sie schon einmal einen solchen Anfall oder Blackout hatten oder wenn sie diesbezüglich familiär vorbelastet sind, konsultieren Sie bitte zunächst Ihren Arzt, bevor Sie auf dem Mobiltelefon Videospiele spielen oder Blinkeffekte auf Ihrem Mobiltelefon installieren oder nutzen. (Blinkeffekte sind nicht auf allen Produkten verfügbar.)

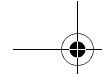

Eltern sollten Ihre Kinder beim Umgang mit Videospielen und Blinkeffekten auf dem Mobiltelefon überwachen. Alle Personen sollten unverzüglich die weitere Nutzung des Geräts einstellen und Ihren Arzt konsultieren, wenn eines der folgenden Symptome auftritt: Krämpfe, Augenzuckungen, Bewusstseinsverlust, unfreiwillige Bewegungen oder Orientierungslosigkeit.

Um das Risiko solcher Symptome zu minimieren, beachten Sie bitte auch die folgenden Sicherheitshinweise:

- Spielen Sie keine Videospiele und nutzen Sie keine Lichteffekte, wenn Sie übermüdet sind.
- Legen Sie stündlich eine minimale Pause von 15 Minuten ein.
- Spielen Sie nur in einer hellen Umgebung.
- Halten Sie immer den größtmöglichen Abstand zum Display.

Verletzungen bei übermäßiger Belastung

Wenn Sie Spiele auf Ihrem Mobiltelefon spielen, können gelegentliche Verspannungen an Händen, Armen, Schultern, Nacken oder anderen Teilen des Körpers auftreten. Beachten Sie die nachfolgenden Anweisungen um Beschwerden wie z.B. Sehnenscheidenentzündung, Karpaltunnel Syndrom, oder andere muskuläre Beschwerden zu vermeiden:

- Legen Sie stündlich eine minimale Pause von 15 Minuten ein.
- Wenn Ihre Hände, Handgelenke oder Arme müde werden oder weh tun, hören Sie sofort auf zu spielen und machen Sie eine Pause von mehreren Stunden bevor Sie erneut spielen.
- Wenn Ihre Hände, Handgelenke oder Arme nach dem Spielen immer noch weh tun, konsultieren Sie bitte Ihren Arzt.

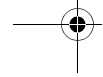
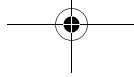
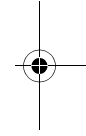
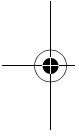

EU-Richtlinien Konformitätserklärung

Hiermit erklärt Motorola, dass dieses Produkt den folgenden Richtlinien entspricht:



- Den wesentlichen Anforderungen und allen anderen relevanten Bestimmungen der Richtlinie 1999/5/EC
- Allen anderen relevanten EU-Richtlinien

IMEI: 350034/40/394721/9

CE0168

Type: MC2-41H14

Produkt-
genehmigungs-
nummer

Die obige Abbildung zeigt ein Beispiel für eine typische Produktgenehmigungsnummer.

Sie können die der Richtlinie 1999/5/EC (die R&TTE-Richtlinie) zugehörige Konformitätserklärung (DoC) zu Ihrem Produkt unter der Internetadresse www.motorola.com/rtte abrufen. Geben Sie dazu die auf dem Typenschild Ihres Produkts angegebene Genehmigungsnummer in das auf der Website befindliche Feld „Suchen“ ein.

Weitere Informationen zu Nutzungseinschränkungen finden Sie im Abschnitt "Drahtlose Bluetooth-Verbindung".

Erste Schritte

Informationen über dieses Handbuch

Das vorliegende Handbuch beschreibt die Grundfunktionen Ihres Motorola Mobiltelefons.

Eine Kopie dieses Handbuchs können Sie auf der Website von Motorola anfordern:

<http://hellomoto.com>

Menüfunktion auswählen

Über das Menüsystem können Sie auf die Funktionen des Mobiltelefons zugreifen. Diese Anleitung erläutert, wie Sie eine bestimmte Menüfunktion ausgehend vom Standby-Display auswählen:

Funktion auswählen  > **Letzte Anrufe** > **Gewählte Rufnr.**

Dieses Beispiel zeigt, dass Sie im Standby-Display die Menütaste  drücken, dann im Menü die Option  **Letzte Anrufe** und anschließend die Option **Gewählte Rufnr.** auswählen müssen.

Drücken Sie die Navigationstaste , um zu einer Menüfunktion zu blättern und diese zu markieren. Drücken Sie **WÄHLEN** () zur Auswahl der markierten Menüfunktion.

Optionale Funktionen



Mit diesem Zeichen werden Funktionen gekennzeichnet, die optional und vom Netz, der SIM-Karte oder dem Vertrag abhängig sind. Sie werden nicht von allen Diensteanbietern und auch nicht überall angeboten. Weitere Informationen erhalten Sie von Ihrem Diensteanbieter.

Optionales Zubehör



Mit diesem Zeichen werden Funktionen gekennzeichnet, für die optionales Motorola Original™ Zubehör erforderlich ist.

SIM-Karte einsetzen

Auf der SIM-Karte (*Subscriber Identity Module*) befinden sich Ihre Rufnummer, Service-Details und ein Telefonbuch-/Nachrichtenspeicher.

Vorsicht: Achten Sie darauf, dass die SIM-Karte nicht verbogen oder verkratzt wird. Verhindern Sie, dass die SIM-Karte mit statischer Elektrizität, Wasser oder Schmutz in Kontakt kommt.

Schieben Sie die SIM-Karte unter das Halteband in den Kartenschlitz, wie nachstehend dargestellt:

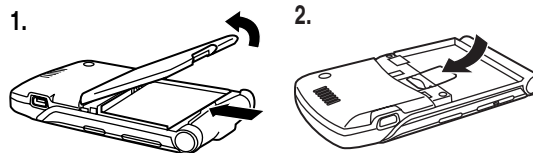

Akkuverwendung

Die Leistungsfähigkeit des Akkus hängt von vielen Faktoren ab. Dazu gehören die Netzkonfiguration des Mobilfunkanbieters, die Signalstärke, die Umgebungstemperatur des Telefons, die ausgewählten Funktionen bzw. Einstellungen, die am Zubehöranschluss eingesteckten Geräte sowie Ihre Gewohnheiten bei der Verwendung von Sprach- und Datendiensten und anderen Anwendungen.

Vorsicht: Zur Vermeidung von Verletzungen oder Verbrennungen niemals Metallgegenstände mit den Akkukontakten in Berührung kommen lassen und niemals Akkukontakte kurzschließen.

Gehen Sie folgendermaßen vor, um die Akku-Leistung zu maximieren:

- Verwenden Sie nur Motorola Original Akkus und Ladegeräte. Die Garantie für das Telefon deckt keine Schäden ab, die durch die Verwendung von Akkus oder Ladegeräten verursacht werden, die nicht von Motorola stammen.
- Bei neuen Akkus oder Akkus, die über einen längeren Zeitraum gelagert wurden, ist eventuell eine längere Ladezeit erforderlich.
- Während des Ladevorgangs sollte Zimmertemperatur herrschen.
- Setzen Sie Akkus nicht Temperaturen unter -10°C oder über 45°C aus. Lassen Sie Ihr Telefon nicht im Fahrzeug zurück.
- Soll ein Akku während eines längeren Zeitraums nicht benutzt werden, bewahren Sie ihn an einem kühlen, dunklen und trockenen Ort auf.
- Akkus verschleifen allmählich und erfordern dann längere Ladezeiten. Dies ist normal. Wenn Sie Ihren Akku regelmäßig laden und eine Verkürzung der Gesprächszeit oder eine Verlängerung der Ladezeit feststellen, ist es möglicherweise an der Zeit, einen neuen Akku zu kaufen.



Akkus, die zum Betrieb dieses Telefons verwendet werden, müssen ordnungsgemäß entsorgt und eventuell dem Recycling-System zugeführt werden. Den Akkutyp entnehmen Sie dem Etikett des Akkus. Hinweise zum ordnungsgemäßen Entsorgen erhalten Sie bei Ihrer lokalen Recycling-Stelle.

Vorsicht: Verbrennen Sie Akkus niemals, da sie explodieren können.

Akku einsetzen



Das Telefon sollte nur mit Motorola Original-Akkus und -Zubehör betrieben werden.

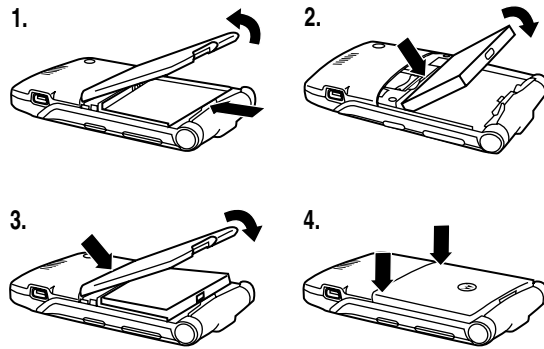

Akku laden

Neue Akkus werden teilweise aufgeladen ausgeliefert. Vor der ersten Verwendung des Telefons müssen Sie den Akku einsetzen und laden, wie nachfolgend beschrieben. Einige Akkus erreichen erst nach mehreren vollständigen Lade- und Entladezyklen ihre gesamte Leistungsfähigkeit.

Tipp: Der mitgelieferte Winkeladapter erleichtert die Benutzung des Telefons mit angeschlossenem Ladegerät oder anderem Zubehör.

Aktion

- 1** Schließen Sie das Ladegerät wie in der Abbildung gezeigt an den abnehmbaren Winkeladapter an.
- 2** Stecken Sie den Winkeladapter in die USB-Buchse des Telefons.

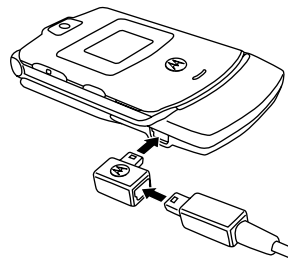

- 3** Stecken Sie das andere Ende des Reiseladegeräts in eine geeignete Steckdose.

Hinweis: Es kann bis zu 10 Sekunden dauern, bis das Telefon den Ladevorgang optisch oder akustisch anzeigt.

- 4** Wenn die Meldung **Laden beendet** angezeigt wird, ziehen Sie das Ladegerät und den Winkeladapter ab.

Hinweis: Sie können nach dem Aufladen das Telefon ohne Bedenken am Ladegerät angeschlossen lassen. Der Akku wird dadurch **nicht** beschädigt.

Telefon einschalten

Aktion

- 1 Halten Sie die Einschalttaste  zwei Sekunden lang gedrückt, um das Telefon einzuschalten.

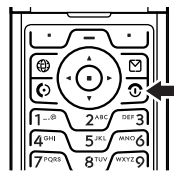

Hinweis: Nach dem Einschalten des Telefons kann es bis zu vier Sekunden dauern, bis das Display beleuchtet wird.



- 2 Geben Sie ggf. den PIN-Code Ihrer SIM-Karte ein, und drücken Sie **OK** () , um die SIM-Karte zu entsperren.

Vorsicht: Wenn Sie dreimal hintereinander einen falschen PIN-Code eingeben, wird die SIM-Karte gesperrt. Das Telefon zeigt dann **SIM gesperrt** an.

- 3 Geben Sie ggf. den 4-stelligen Entsperrcode ein, und drücken Sie **OK** () , um das Telefon zu entsperren.

Beim Einschalten werden Sie möglicherweise gefragt, ob Sie das Telefon an Ihre persönliche Anforderungen anpassen möchten. Wählen Sie **JA** () , um die Einstellungen zu öffnen, oder **NEIN** () , um das Standby-Display anzuzeigen. Weitere Informationen über das Personalisieren des Telefons finden Sie auf Seite 87.

Telefon ausschalten

Aktion

Halten Sie die Einschalttaste  zwei Sekunden lang gedrückt, um das Telefon auszuschalten.

Lautstärke einstellen

Drücken Sie seitlich die obere oder untere Lautstärketaste, um folgende Funktionen auszuführen:

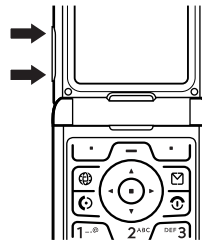

- Abschalten des Signals für eingehende Anrufe
- Erhöhen und Verringern der Hörmuschellautstärke während eines Gesprächs
- Erhöhen oder Verringern der Ruftonlautstärke im Standby-Display (Telefon muss aufgeklappt sein)



Tipp: Bei der niedrigsten Lautstärkeeinstellung schalten Sie auf Vibrationsalarm um, indem Sie ein Mal die Taste zum Verringern der Lautstärke drücken. Wenn Sie die Taste noch einmal drücken, schalten Sie auf "kein Signal". Durch Drücken der Taste zur Erhöhung der Lautstärke schalten Sie zurück auf Vibrationsalarm und dann auf Ruftonalarm.

Anrufen

Das Wählen einer Rufnummer ist nur im Standby-Display möglich (siehe Seite 35).

Drücken Sie	Zum
1 Tasten	Wählen der Rufnummer
2 	Absetzen des Anrufs
3 	Beenden des Anrufs und "Auflegen" des Telefons am Ende eines Gesprächs



Tipp: Sie können auch die Telefonklappe schließen, um ein Gespräch zu beenden.

Entgegennehmen eines Anrufs

Wenn Sie einen Anruf empfangen, klingelt und/oder vibriert das Telefon und zeigt eine Meldung für einen eingehenden Anruf an.

Wenn die Antwortoption "Klappe öffnen" aktiviert ist, müssen Sie das Telefon nur aufklappen, um den Anruf anzunehmen. (Zum Aktivieren drücken Sie $\sqrt{-}$ > **Einstellungen** > **Anruf Setup** > **Antwortoptionen** > **Klappe öffnen**.)

Ist diese Funktion **nicht** aktiviert:

Drücken Sie	Zum
1  oder ANTW. ()	Annehmen des Anrufs
2 	Beenden des Anrufs und "Auflegen" des Hörers am Ende eines Gesprächs

Eigene Rufnummern anzeigen

Drücken Sie im Standby-Display $\sqrt{-}$ $\sqrt{*#1}$.

Drücken Sie während eines Gesprächs $\sqrt{-}$ > **Meine Rufnummern**.

Hinweis: Ihre Rufnummer muss auf der SIM-Karte gespeichert sein, um diese Funktion nutzen zu können. Das Speichern Ihrer Rufnummer auf der SIM-Karte wird auf Seite 70 beschrieben. Wenn Sie Ihre Rufnummer nicht kennen, wenden Sie sich an Ihren Diensteanbieter.

Besondere Funktionen

Ihr Telefon bietet Ihnen weitaus mehr Möglichkeiten als nur zu telefonieren!

Foto aufnehmen und senden

Schnellzugriff: Drücken Sie im Standby-Display **KAMERA** (📷), um die Kamera zu aktivieren.

Sie können die Kamera auch über das Menüsystem einschalten:

Funktion auswählen  > **Multimedia** > **Kamera**

Auf dem Display wird das aktuelle Sucherbild angezeigt.

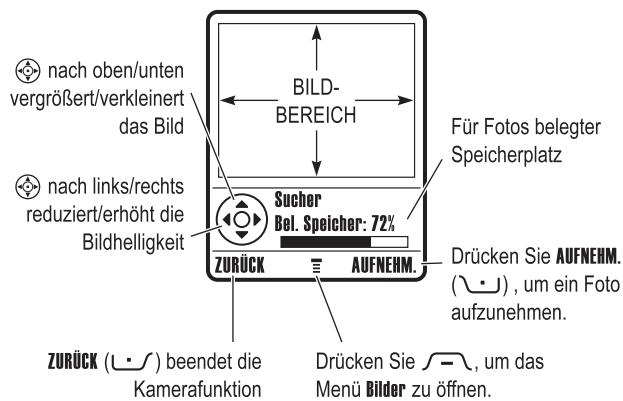

Richten Sie das Objektiv auf das gewünschte Motiv, und gehen Sie wie folgt vor:

Drücken Sie	Zum
1 AUFNEHM. (ﻧﻮﺗ)	Aufnehmen eines Fotos
2 SPEICHL. (ﺳﻮﺣﻞ)	Anzeigen der Speicheroptionen Wenn Sie das Foto speichern wollen, gehen Sie weiter zu Schritt 3.
oder	
LÖSCHEN (ﻣﺤﻮﺻ)	Löschen des Fotos und Rückkehr zum aktuellen Sucherbild
3 	Blättern zu Als Nachricht senden, Nur Speichern, Als Wallpaper verwenden, Als Screensaver verwenden oder Als Tel.bucheintrag anlegen
4 WÄHLEN (ﻧﻮﺗ)	Ausführen der Speicheroption

Selbstporträt aufnehmen

Aktion

- 1 Drücken Sie auf dem Standby-Display **KAMERA** (ﻧﻮﺗ), or press $\langle \sqrt{\text{---}} \backslash \rangle$ > Multitmedia > Camera um die Kamera zu aktivieren. Klappen Sie dann das Telefon zu.
- oder**
Klappen Sie dann das Telefon zu, und halten Sie die Smart-Taste gedrückt, um die Kamera und den Sucher des externen Displays zu aktivieren.
- 2 Stellen Sie im externen Sucher den gewünschten Bildausschnitt ein.
- 3 Drücken Sie die Smart-Taste, um das Foto aufzunehmen.

Aktion

- 4 Das Speichern des Fotos dauert ca. 5 Sekunden, danach wird wieder der externe Sucher angezeigt.

oder

Öffnen Sie das Telefon, um das Foto zu speichern oder zu verwerfen.

Kameraeinstellungen anpassen

Drücken Sie bei eingeschalteter Kamerafunktion , um das Menü **Bilder** zu öffnen. Das Menü **Bilder** kann die folgenden Optionen enthalten:

Option	Beschreibung
Gehe zu: Bildern	Anzeigen der auf dem Telefon gespeicherten Bilder und Fotos
Selbstausröser	Einstellen des Selbstausröser
Setup Bilder	Öffnen des Setup-Menüs zum Anpassen der folgenden Einstellungen:
	<ul style="list-style-type: none"> • Autorepeat: Wiederholen einer Diaschau im Bilderalbum, nachdem das letzte Bild angezeigt wurde. • Zufällige Wiedergabe: Wiedergabe einer Diaschau im Bildalbum in zufälliger Reihenfolge. • Hinweis zulassen: Ein- oder Ausschalten aller Signaltöne/Vibrationen, während ein Foto aufgenommen wird.  • Lichtverhältnisse: Festlegen auf Automatisch, Sonnenschein, Bewölkt, Innen (zuhause), Innen (Büro) oder Nacht. • Belichtung: Festlegen auf +2, +1, 0, -1 oder -2.

Option	Beschreibung
	<ul style="list-style-type: none"> • Auflösung: Einstellen der folgenden Auflösungen: MMS (160x120 Pixel), Mittel (320x240 Pixel) oder Hoch (640x480 Pixel) • Verschluss: Aktivieren des Tones, wenn die Kamera auslöst. Keine, Chimp, Quack, Flix, Boing oder Klick.
Freier Speicher	Anzeigen des freien Speicherplatzes.

MMS-Nachricht versenden



Eine **MMS**-Nachricht (Multimedia Messaging Service) kann mehrere Seiten mit Text und eingebetteten Mediaelementen, z. B. Fotos, Bilder, Animationen, Sounds, Sprachaufnahmen und Videoclips, enthalten. Sie können eine MMS an andere Mobilfunkteilnehmer und an E-Mail-Adressen senden.

Tipp: Alle Seiten einer MMS werden entsprechend dem Layout der ersten Seite gestaltet. Mediaelemente, die in der ersten Hälfte des Nachrichtentextes eingefügt werden, erscheinen oben auf der Seite. Mediaelemente, die in der zweiten Hälfte des Nachrichtentextes eingefügt werden, erscheinen unten auf der Seite.

Funktion auswählen > **Neue Nachricht** > **Neue MMS**

Drücken Sie	Zum
1 Tasten	Eingeben des Textes für die MMS
2	Öffnen des MMS Menü
3	Blättern zu Einfügen
4 WÄHLEN (Anzeigen einer Liste der Elemente, die Sie einfügen können
5	Blättern zu Bild , Voice Record , Musik , Video , Neue Seite , Easy SMS oder Kontakt

	Drücken Sie	Zum
6	WÄHLEN (↵)	Auswählen des Dateityps
7	⊕	Markieren der gewünschten Datei
8	WÄHLEN (↵)	Einfügen der Datei Wenn Sie der Nachricht eine weitere Seite hinzufügen möchten, fahren Sie mit Schritt 9 fort.
9	↵	Öffnen von MMS Menü zum Einfügen einer neuen Seite
10	⊕	Blättern zu Einfügen
11	WÄHLEN (↵)	Anzeigen einer Liste der Elemente, die Sie einfügen können
12	⊕	Blättern zu Neue Seite
13	WÄHLEN (↵)	Einfügen einer neuen Seite nach der aktuellen Seite Schritte 1 bis 8 wiederholen, um den Inhalt für die neue Seite einzugeben.

Wenn Sie die MMS fertig gestellt haben:

Drücken Sie	Zum
1 OK (↵)	Speichern der Nachricht
2 ⏪	Blättern zu einer Senden an -Option: Markieren Sie einen vorhandenen Telefonbucheintrag. Oder markieren Sie [Empfänger eingeben] zum Eingeben einer oder mehrerer Telefonnummern und/oder E-Mail-Adressen. Oder markieren Sie [Neuer TB-Eintrag] , um eine Telefonnummer/Adresse einzugeben und ins Telefonbuch aufzunehmen.
3 HINZUF. (↵)	Hinzufügen des Telefonbucheintrags zur Empfängerliste Wiederholen Sie die Schritte 2 und 3, um weitere Telefonbucheinträge in die Liste aufzunehmen.
oder WÄHLEN (↵)	Auswählen von [Empfänger eingeben] oder [Neuer TB-Eintrag]
4 FERTIG (↵)	Speichern der Nummern/Adressen
5 ⏪	Blättern zu Betreff
6 ÄNDERN (↵)	Auswählen von Betreff
7 Tasten	Eingeben des Betreffs



Drücken Sie	Zum
8 OK (↵)	Speichern des Betreffs
9 ÄNDERN (↵)	Auswählen von Anlagen , um ggf. eine Datei an die Nachricht anzuhängen.
10 (⊕)	Blättern zu Bild , Sounds oder Video
11 WÄHLEN (↵)	Auswählen des Dateityps
12 (⊕)	Markieren der gewünschten Datei
13 WÄHLEN (↵)	Beifügen der Datei
14 ZURÜCK (↵)	Zurückkehren zum Nachrichten-Editor
15 (⊕)	Blättern zu Bestätigung , um ggf. eine Empfangsbestätigung anzufordern
16 ÄNDERN (↵)	Auswählen von Bestätigung
17 HINZUF. (↵) oder ENTF. (↵)	Aktivieren/Deaktivieren des Sendeberichts
18 FERTIG (↵)	Zurückkehren zum Nachrichten-Editor
19 SENDEN (↵)	Senden der Nachricht
oder	
(⌂)	Anzeigen von Nachrichtendetails, Speichern der Nachricht im Ordner "Entwürfe" oder Löschen der Nachricht

Drahtlose Bluetooth®-Verbindung

Ihr Telefon unterstützt drahtlose Bluetooth-Verbindungen. Sie können eine drahtlose Verbindung zu Bluetooth-fähigen Headsets, Auto-Freisprecheinrichtungen, Computern oder Handheld-Geräten herstellen, um Daten auszutauschen oder zu synchronisieren.

Frankreich: Nur in Gebäuden



Hinweis: Wenn Ihr Motorola-Telefon MQ3-4411H11 mit einer entsprechenden Warnung gekennzeichnet ist, dürfen Sie die Bluetooth-Funktionen Ihres Telefons und Bluetooth-Leistungsstufen der Klasse 1 in Frankreich nicht im Freien verwenden. Um rechtswidrige Interferenzen mit Funksignalen zu vermeiden, sollten Sie Bluetooth-Funktionen in Frankreich nur in Gebäuden nutzen.

Ein- oder Ausschalten von Bluetooth

Es wird empfohlen, zuerst Bluetooth auf Ihrem Telefon einzuschalten und dann die Verbindung zum Headset oder zur Freisprecheinrichtung herzustellen.

Um Bluetooth einzuschalten:

Funktion auswählen  > **Einstellungen** > **Verbindung**
> **Bluetooth Link** > **Setup** > **Power** > **Ein**

Beim nachfolgend beschriebenen Verfahren wird Bluetooth eingeschaltet und bleibt so lange aktiv, bis Sie es wieder ausschalten. Dadurch kann die Freisprecheinrichtung die Verbindung zum Telefon automatisch wieder herstellen, wenn Sie sie einschalten oder sie sich in Reichweite des Telefons befindet.

Hinweis: Um die Akkulaufzeit zu verlängern, schalten Sie Bluetooth bei Nichtbenutzung **Aus**.

Nach anderen Geräten suchen

Um eine Verbindung zu einem Bluetooth-Headset oder einer Bluetooth-Freisprecheinrichtung herzustellen:

Funktion auswählen  > **Einstellungen** > **Verbindung**
 > **Bluetooth Link** > **Freisprechen**
 > **[Nach Geräten suchen]**

Wenn Bluetooth ausgeschaltet ist, zeigt das Telefon die Meldung **Temporär einschalten ?** an. Drücken Sie **JA** (ﻻ), um fortzufahren. Sie können Bluetooth auch ständig einschalten, indem Sie im Menü **Power** die Option **Ein** auf **Setup** setzen.

Ihr Telefon sucht nach Geräten, die sich innerhalb seiner Reichweite befinden, und zeigt diese in einer Liste an.

Hinweis: Falls das Telefon bereits mit einem Gerät verbunden ist, müssen Sie zuerst die Verbindung zu ihm aufheben, um nach anderen Geräten suchen zu können.

Wenn Sie sich mit einem Gerät verbinden möchten, markieren Sie den Gerätenamen und drücken **WÄHLEN** (ﻻ).

Das Gerät fordert möglicherweise die Erlaubnis zur Verbindung mit Ihrem Telefon an. Wählen Sie **JA** (ﻻ), und geben Sie den richtigen PIN-Code ein, damit eine gesicherte Verbindung mit dem Gerät hergestellt wird. Wenn die Verbindung hergestellt ist, erscheint die Bluetooth-Anzeige à im Standby-Display, und die externe Bluetooth-LED blinkt.

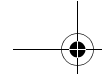

Objekte an ein anderes Gerät senden

Über drahtlose Bluetooth-Verbindungen können Sie Bilder, Sounds, Videos, Telefonbucheinträge, Terminkalendereinträge oder Lesezeichen von Ihrem Telefon an ein anderes Telefon, an einen Computer oder ein Handheld-Gerät senden.

Bild, Sound oder Video senden

Markieren Sie auf dem Telefon das Objekt, das Sie an das andere Gerät übertragen möchten, und drücken Sie  > **Kopieren**.

Wählen Sie einen erkannten Gerätenamen im Menü **Object Exchange** aus, oder wählen Sie **(Nach Geräten suchen)**, um nach dem Zielgerät zu suchen.

Telefonbucheintrag, Terminkalendereintrag oder Lesezeichen senden

Markieren Sie auf dem Telefon das Objekt, das Sie an das andere Gerät übertragen möchten, und drücken Sie  > **Senden**.

Wählen Sie einen erkannten Gerätenamen im Menü **Object Exchange** aus, oder wählen Sie **(Nach Geräten suchen)**, um nach dem Zielgerät zu suchen.

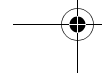
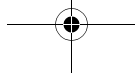
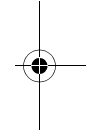
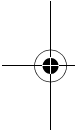

Telefonfunktionen

Eine Abbildung des Telefons finden Sie auf Seite 1.

Das Display

Das unten abgebildete *Standby-Display* ist die Standardanzeige, wenn **kein** Gespräch geführt und das Menü nicht benutzt wird.

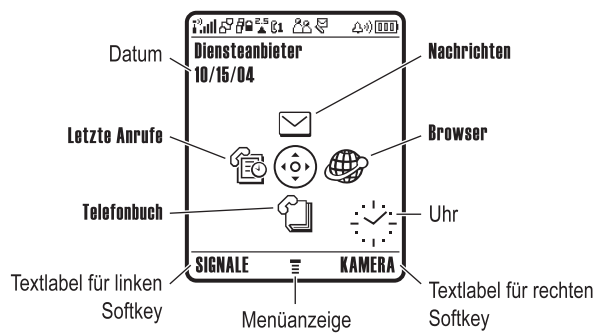

Drücken Sie die Navigationstaste nach oben, unten, links oder rechts, um ein Menüsymbol auszuwählen. Wenn Sie versehentlich das falsche Menüsymbol ausgewählt haben, können Sie durch Drücken von wieder zum Standby-Display gelangen.

Die Menüanzeige weist darauf hin, dass Sie durch Drücken der Menütaste das Hauptmenü öffnen können.

Die Textlabel im Display unten links und rechts zeigen die aktuellen Softkey-Funktionen an. Drücken Sie den linken () oder den rechten () Softkey, um die angegebene Funktion durchzuführen.



Hinweise:

- *Ihr Standby-Display kann von der Abbildung abweichen. Zum Beispiel könnten die 4 Menüsymbole ausgeblendet sein, damit das Wallpaper besser sichtbar ist. Wie diese Einstellung rückgängig gemacht werden kann, finden Sie auf Seite 80, Menüsymbole anzeigen/verbergen.*
- *Ihr Telefon kann im Standby-Display eine analoge oder digitale Uhr anzeigen (siehe Seite 87).*
- *Das Display ist optimal sichtbar, wenn die Hintergrundbeleuchtung aktiv ist. Diese wird allerdings automatisch ausgeschaltet, wenn für eine bestimmte Zeit keine Aktivität erfolgt, um den Akku zu schonen. Die Dauer der Hintergrundbeleuchtung können Sie festlegen. Siehe hierzu Seite 69.*
- *Um die Akkulaufzeit weiter zu erhöhen, kann neben der Hintergrundbeleuchtung auch das Display nach Ablauf einer bestimmten Phase der Inaktivität automatisch ausgeschaltet werden. Das Display wird wieder eingeschaltet, wenn Sie das Telefon aufklappen oder eine beliebige Taste drücken. Siehe hierzu Seite 69.*

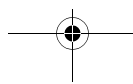
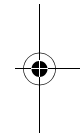
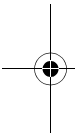

Folgende Statusanzeigen sind möglich:

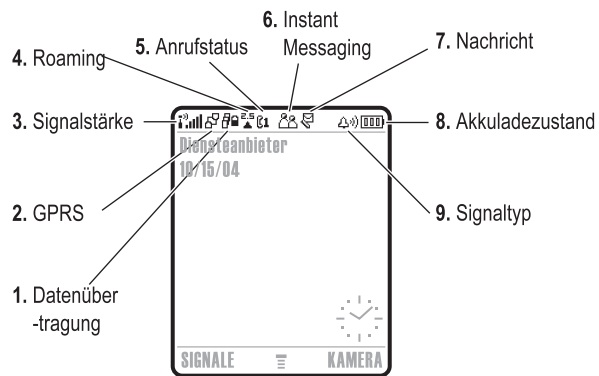

1. Datenübertragung - Zeigt den Status der Verbindung und der Datenübertragung an. Das Bluetooth[®]-Symbol zeigt an, wenn eine drahtlose Bluetooth-Verbindung aktiv ist. Beispiele für weitere Anzeigen:



- | | |
|-------------------------------------|---------------------------------------|
| = Gesicherte GPRS-Datenübertragung | = Ungesicherte GPRS-Datenübertragung |
| = Gesicherte Applikationsverbindung | = Ungesicherte Applikationsverbindung |
| = Gesicherte CSD-Verbindung | = Ungesicherte CSD-Verbindung |



2. GPRS-Anzeige - Zeigt an, dass das Telefon eine Hochgeschwindigkeits-Datenverbindung über GPRS (*General Packet Radio Service*) verwendet. GPRS ermöglicht schnellere Datenübertragungen. Beispiele für weitere Anzeigen:

 = GPRS Datenübertragung aktiv

 = GPRS Service verfügbar

3. Signalstärke - Vertikale Balken zeigen die Stärke der Netzverbindung an. Wenn  (kein Signal) oder  (keine Übertragung) angezeigt wird, können Sie weder anrufen noch Anrufe empfangen.



4. Roaming - Das Roaming-Symbol  wird angezeigt, wenn Ihr Telefon ein fremdes Netz außerhalb Ihres Heimatnetzes sucht oder nutzt.



5. Anrufstatus - Zeigt den Anrufstatus des Telefons an. Bei SIM-Karten mit zwei Rufnummern wird die gerade aktive Telefonleitung angezeigt. Folgende Anzeigen können vorkommen:

 = Anruf

 = Anrufumleitung ein

 = Leitung 1 aktiv

 = Leitung 2 aktiv

 = Leitung 1 aktiv, Anrufumleitung eingeschaltet

 = Leitung 2 aktiv, Anrufumleitung eingeschaltet



6. Instant Messaging - Wird angezeigt, wenn Instant Messaging (IM) aktiv ist. Folgende Anzeigen können vorkommen:

- | | |
|------------------------|---------------------|
| = IM aktiv | = für IM verfügbar |
| = Besetzt | = für IM unsichtbar |
| = für Anrufe verfügbar | = Offline |

Wenn eine Java™-Applikation aktiv ist, wird hier das Java-Midlet-Symbol angezeigt.



7. Neue Nachricht - Wird angezeigt, wenn Sie eine neue Nachricht erhalten. Folgende Anzeigen können vorkommen:



- | | |
|-------------------------------|-------------------|
| = Textnachricht | = Sprachnachricht |
| = Sprach- und Textnachrichten | = IM-Nachricht |
| = Aktive Chat-Sitzung | |

8. Akkuladezustand - Vertikale Balken zeigen den Akkuladezustand an. Mit der Meldung **Akku fast leer** und mit einem Signalton wird darauf hingewiesen, dass der Akku fast leer ist.

9. Signaltyp - Zeigt den eingestellten Signaltyp an.

- | | |
|------------------------|------------------------|
| = Lauter Rufton | = Leiser Rufton |
| = Vibrieren | = Vibration und Rufton |
| = Vibration und Rufton | = Kein Signal |

Navigationstaste

Mit der Navigationstaste  können Sie nach oben, unten, links oder rechts durch das Menüsystem navigieren, Menüelemente markieren, Funktionseinstellungen ändern und Spiele bedienen. Drücken der *mittleren Auswahltaste*  wählt eine markierte Menüfunktion aus. Diese Taste hat normalerweise dieselbe Funktion wie der rechte Softkey .

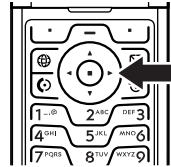

Netzbetreiber-Taste

Mit dieser Taste gelangen Sie zum Internet-Portal Ihres Netzbetreibers. Dort können Sie auf Informationen und Dienste zugreifen.

Ist kein spezieller Link hinterlegt, wird mit dieser Taste der Micro Browser aufgerufen.

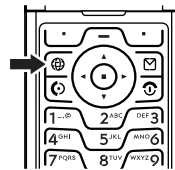

Nachrichtentaste

Im Standby-Display gelangen Sie durch Drücken der Nachrichtentaste  zu Ihrer Mailbox, wo Sie Nachrichten versenden oder eingegangene Nachrichten lesen können.

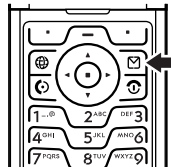





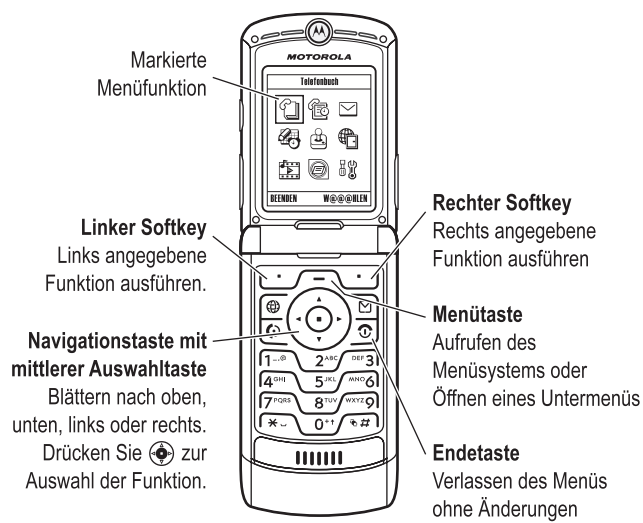



Menübedienung

Drücken Sie im Standby-Display , um das Hauptmenü aufzurufen.



Drücken Sie , um eine Menüfunktion im Hauptmenü anzusteuern und zu markieren. Drücken Sie **WÄHLEN** () oder  zur Auswahl der markierten Menüfunktion.

Die folgenden Symbole entsprechen Funktionen, die abhängig von Diensteanbieter und Vertrag im Hauptmenü erscheinen können.

Menü-symbol	Funktion	Menü-symbol	Funktion
	Telefonbuch		Letzte Anrufe
	Nachrichten		Tools
	Games & More		WAP Menü
	Multimedia		IM
	Einstellungen		

Auswahl einer Funktionsoption

Bei einigen Funktionen müssen Sie eine Option aus einer Liste auswählen:

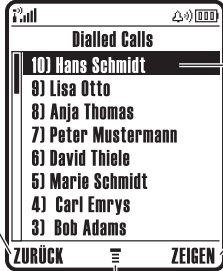



Drücken Sie **ZURÜCK** (↶), um zum vorherigen Bildschirm zurückzugelangen.

ZURÜCK (↶) öffnet das Untermenü.

ZEIGEN (↷) zeigt Details der markierten Option an.

Markierte Option

- Drücken Sie , um nach oben oder unten zu blättern und die gewünschte Option zu markieren.
- In einer nummerierten Liste drücken Sie eine Nummerntaste, um die Option zu markieren.
- In einer alphabetisch sortierten Liste drücken Sie die Taste mit dem entsprechenden Buchstaben (evtl. mehrmals), um die Option zu markieren.
- Ist für eine Option eine Liste mit möglichen Werten verfügbar, drücken Sie  nach links oder rechts, um durch die Werte zu blättern und einen Wert auszuwählen.
- Gibt es für eine Option eine Liste möglicher numerischer Werte, drücken Sie eine Nummerntaste, um den Wert einzustellen.

Texteingabe



Für einige Funktionen müssen Sie Daten eingeben.



Blättern zum Listenende zur Anzeige weiterer Optionen

Markierte Option  blättert nach unten zu weiteren Optionen.

Drücken Sie **ÄNDERN** () zum Einstellen oder Bearbeiten der markierten Option

Drücken Sie **ABBRUCH** () zum Beenden, ohne Änderungen vorzunehmen. **FERTIG** () wird angezeigt, wenn Sie Informationen eingeben oder bearbeiten.

Im Nachrichtencenter können Sie Textnachrichten verfassen.

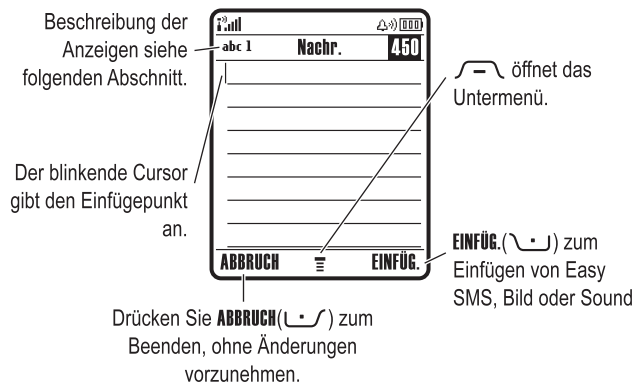

Texteingabemodus auswählen

Verschiedene Texteingabemodi vereinfachen die Eingabe von Namen, Zahlen und Nachrichten. Der ausgewählte Modus bleibt so lange aktiv, bis Sie einen anderen Modus auswählen.

Drücken Sie in einer beliebigen Texteingabemaske $\sqrt{*#1}$, um einen der folgenden Eingabemodi auszuwählen:

Primär	Ihr primärer Texteingabemodus (Einrichtung siehe weiter unten).
Numerisch	Nur Eingabe von Zahlen (siehe Seite 53).
Symbol	Nur Eingabe von Symbolen (siehe Seite 53).
Sekundär	Ihr sekundärer Texteingabemodus (Einrichtung siehe weiter unten).

Sie können einen Texteingabemodus in einer Texteingabemaske auch durch Drücken von  > **Eingabemodus** auswählen.

Primären und sekundären Texteingabemodus festlegen

Sie können einen primären und einen sekundären Texteingabemodus festlegen und bei der Dateneingabe oder beim Verfassen einer Nachricht schnell zwischen ihnen umschalten.

Drücken Sie bei der Texteingabe  > **Texteingabe**. Wählen Sie **Prio.1** oder **Prio. 2** und anschließend:

- ITAP** Die "vorhersagende Eingabe" mit iTAP® ermöglicht die einfachere und schnellere Texteingabe.
- Tippen** Geben Sie einzelne Buchstaben und Ziffern ein, indem Sie eine Taste ein oder mehrere Male drücken.
- TAP erweitert** Geben Sie einzelne Buchstaben, Ziffern und Symbole ein, indem Sie eine Taste ein oder mehrere Male drücken.
- Nichts** Blenden Sie die Einstellung **Sekundär** aus, wenn Sie keinen sekundären Texteingabemodus verwenden möchten (nur verfügbar für **Prio. 2**).

Groß-/Kleinschreibung

Zum Ändern der Groß- /Kleinschreibung drücken Sie . Die gewählte Einstellung wird oben im Display angezeigt:

abc = Keine Großbuchstaben	Abc = Nur nächsten Buchstaben großschreiben
ABC = Nur Großbuchstaben	

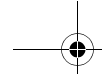

Anzeigen für Texteingabemodi

In den Texteingabemodi **Primär** oder **Sekundär** weisen Anzeigen am oberen Rand des Displays auf die jeweilige Einstellung hin:

Primär	Sekundär	
1	2	Tippen, keine Großbuchstaben
1↑	2↑	Tippen, nur nächsten Buchstaben großschreiben
1↑	2↑	Tippen, alles Großbuchstaben
□	□	iTAP, keine Großbuchstaben
□↑	□↑	iTAP, nur nächsten Buchstaben großschreiben
□↑	□↑	iTAP, alles Großbuchstaben

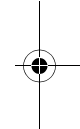
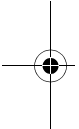

Die folgenden Anzeigen geben den Eingabemodus **Numerisch** oder **Symbol** an:

123 = numerischer Modus @ = Symbol-Modus

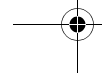
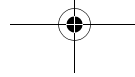

Der iTAP®-Modus



iTAP ermöglicht die vereinfachte Eingabe von Wörtern mit nur einem Tastendruck pro Buchstabe. iTAP wertet jeden Tastendruck aus und schlägt wahrscheinliche Wörter für die bisher gedrückten Tastenkombinationen vor.

Um z. B. das Wort "the" zu schreiben, drücken Sie die Tasten $\sqrt{8^{TUV}}$ $\sqrt{4^{GH}}$ $\sqrt{DEF3}$. iTAP ermittelt mögliche Wortkombinationen für dieses Tasten und schlägt Ihnen "the" als Wort vor. Im unteren Teil des Displays werden darüber hinaus auch weitere häufige Wörter und Wortteile angezeigt, die sich aus den gedrückten Tasten bilden lassen.

Bei der Texteingabe können Sie durch Drücken von $\sqrt{*#}$ jederzeit in den iTAP-Modus wechseln. Eine Anzeige weist darauf hin, welcher Modus aktiv ist (siehe Seite 46). Wenn iTAP nicht als Eingabemodus **Primär** oder **Sekundär** eingestellt ist, siehe Seite 45.

Wörter mit iTAP™ eingeben

Drücken Sie	Zum
1 Tasten (je einmal pro Buchstabe)	Anzeigen der möglichen Buchstabenkombinationen am unteren Rand des Displays
2 $\sqrt{\leftarrow}$ links oder $\sqrt{\rightarrow}$ rechts	Markieren der gewünschten Kombination

Drücken Sie	Zum
3  nach oben	Übernehmen des Wortvorschlags mit anschließendem Leerzeichen
oder	
	Eingeben der markierten Kombination mit anschließendem Leerzeichen
oder	
WÄHLEN ()	Auswählen der markierten Kombination, ohne Leerzeichen Sie können weitere Tasten drücken, um Buchstaben an das Ende der Wortkombination anzuhängen.

Wenn Sie z. B.     drücken, zeigt das Telefon Folgendes an:



Drücken Sie , um **Prog** und ein Leerzeichen einzugeben.

Drücken Sie **LÖSCHEN** () zum Löschen des letzten Buchstabens.

Drücken Sie , um **Programm** zu akzeptieren.

Drücken Sie , um eine andere Kombination zu markieren.

Drücken Sie **WÄHLEN** (), um das markierte Wort ohne Leerzeichen auszuwählen.

Wenn Sie ein anderes Wort im Sinn haben (wie z.B. **Progymnasium**, tippen Sie die restlichen Buchstaben über die Tastatur ein.

iTAP-Wörterbuch ergänzen

Sie können auch Wörter eingeben, die von der iTAP Software nicht erkannt werden. Falls das gewünschte Wort nicht unten im Display angezeigt wird:

Aktion

- 1 Drücken Sie **LÖSCHEN** (↵) ein- oder mehrmals, um so lange Buchstaben zu löschen, bis eine Buchstabenkombination angezeigt wird, die dem Anfang des Wortes entspricht, das Sie eingeben möchten.
- 2 Drücken Sie ⤴ nach links oder rechts, um den Buchstaben oder die Buchstabenkombination zu markieren.
- 3 Drücken Sie **WÄHLEN** (⤵), um die Buchstabenkombination auszuwählen.
- 4 Fahren Sie mit dem Eingeben von Buchstaben bzw. Auswählen von Buchstabenkombinationen fort, um das Wort zu schreiben.

Das neue Wort wird automatisch gespeichert und beim nächsten Mal als Vorschlag angezeigt, wenn die zugehörigen Tasten gedrückt werden. Steht kein Speicherplatz mehr zur Verfügung, werden beim Ergänzen neuer Wörter die ältesten Wörter gelöscht.

Zahlen und Satzzeichen im iTAP-Modus eingeben

Zum schnellen Eingeben von Zahlen, halten Sie eine Zifferntaste gedrückt, um zum numerischen Modus zu wechseln. Geben Sie dann die gewünschten Ziffern ein. Durch Eingeben eines Leerzeichens wechseln Sie wieder in den iTAP-Modus.

Drücken Sie ⏏, um ein Satzzeichen oder andere Zeichen aus der "Zeichentabelle" auf Seite 52 einzugeben.

Tippen-Modus

Dies ist der normale Texteingabemodus des Telefons.



Im **Tippen-Modus** werden mit jedem Tastendruck der Reihe nach die Ziffer und die jeweils zugeordneten Buchstaben angezeigt. Im **erweiterten Tippenmodus** werden auch die zusätzlichen Symbole der "Zeichentabelle" auf Seite 52 angezeigt.

Bei der Texteingabe können Sie durch Drücken von $\sqrt{[*#]}$ jederzeit in den **Tippen-Modus** wechseln. Eine Anzeige weist darauf hin, welcher Modus aktiv ist (siehe Seite 46). Falls **Tippen** oder **TAP erweitert** nicht als Eingabemodus **Primär** oder **Sekundär** festgelegt sind, siehe Seite 45.

Eingaberegeln für den Tippen-Modus

- Drücken Sie eine Taste wiederholt, um die ihr zugeordneten Zeichen nacheinander anzuzeigen. So ermöglicht beispielsweise die Taste $\sqrt{2^{asc}}$ folgende Eingaben: "a" (ein Mal drücken), "b" (zwei Mal), "c" (drei Mal) oder "2" (vier Mal).
- Nach zwei Sekunden übernimmt der **Tippen-Modus** das Zeichen, und der Cursor springt auf die nächste Schreibstelle.
- Jeder Satz beginnt mit einem Großbuchstaben. Falls erforderlich, drücken Sie $\sqrt{[*]}$ nach unten, um den Buchstaben in Kleinschreibung zu ändern, bevor der Cursor zur nächsten Position springt.
- Drücken Sie $\sqrt{[*]}$, um den blinkenden Cursor an die gewünschte Stelle zum Eingeben oder Bearbeiten des Nachrichtentextes zu verschieben.
- Wenn Sie Ihre Eingaben oder Änderungen nicht speichern möchten, drücken Sie $\sqrt{[*]}$, um den Vorgang abzubrechen.

Wörter im Tipp-Modus eingeben

Drücken Sie	Zum
1 Eine Taste einmal oder mehrmals	Eingeben von Buchstaben, Ziffern oder Symbolen
2 Tasten	Eingeben weiterer Buchstaben Tipp: Drücken Sie  rechts, um eine Wortvervollständigung zu akzeptieren, oder  , um ein Leerzeichen einzufügen.
3 OK ()	Speichern des Textes

Beim einmaligen Drücken von  zeigt das Telefon z. B. Folgendes an:

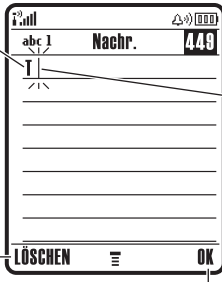



Zeichen wird an Schreibstelle angezeigt

Nach zwei Sekunden wird das Zeichen übernommen, und der Cursor springt auf die nächste Schreibstelle.

Drücken Sie **LÖSCHEN** () , um das zuletzt eingegebene Zeichen zu löschen.

Drücken Sie **OK** () , um den Text zu akzeptieren und zu speichern.

Nach Eingabe von drei oder mehr Zeichen hintereinander könnte das Telefon den Rest des Wortes erraten. So könnten Sie beispielsweise nach Eingabe von **Prog** Folgendes sehen:









Drücken Sie  nach rechts, um **Programm** zu übernehmen.
Drücken Sie , um den Vorschlag abzulehnen und nach **Proge** in Leerzeichen einzugeben.







Wenn Sie ein anderes Wort im Sinn haben (wie z.B. **Progymnasium**), tippen Sie die restlichen Buchstaben über die Tastatur ein.

Zeichentabelle

Folgende Tabelle erleichtert Ihnen die Eingabe von Zeichen im Modus **TAP** erweitert.

	. 1 ? !, @ _ & ~ : ; " - () ' ÿ i % £ \$ ¥ ¤ € + x * / \ [] = > < # §
	a b c 2 ä å á à â ã α β ç
	d e f 3 δ ε é è ê φ
	g h i 4 ï í î γ
	j k l 5 λ
	m n o 6 ñ ö ø ó ò ô õ ω
	p q r s 7 π ß σ
	t u v 8 θ ü ú û ü
	w x y z 9 ξ ψ

	Groß-/Kleinschreibung wechseln
	Eingabe eines Leerzeichens (gedrückt gehalten: neue Zeile)
	Eingabemodus ändern (gedrückt gehalten: Standardmodus)

Hinweis: Diese Tabelle gibt möglicherweise nicht genau den Zeichensatz wieder, der auf Ihrem Telefon verfügbar ist. Bei einer E-Mail-Adresse oder im URL-Editor werden durch Drücken von  zunächst die für diesen Editor üblichen Zeichen angezeigt.

Numerischer Modus

Drücken Sie in einer Texteingabemaske zum Wechsel der Eingabemodi so lange auf , bis der numerische Modus **123** angezeigt wird.

Geben Sie dann die gewünschten Ziffern ein. Wenn Sie mit der Zahleneingabe fertig sind, drücken Sie , um zu einem anderen Eingabemodus zu wechseln.

Symbol-Modus

Drücken Sie in einer Texteingabemaske zum Wechsel der Eingabemodi so lange auf , bis der Symbolmodus **@** angezeigt wird.

Drücken Sie	Zum
1 Tasten (je einmal pro Buchstabe)	Anzeigen der möglichen Symbolkombinationen am unteren Rand des Displays
2  links oder rechts	Markieren der gewünschten Kombination

Drücken Sie	Zum
3 WÄHLEN (↵)	Auswählen der markierten Kombination Sie können weitere Tasten drücken, um Symbole an das Ende der Kombination anzuhängen
oder	
(*)	Übernehmen der markierten Kombination

Symboltabelle



Folgende Tabelle dient als Richtlinie für die Eingabe von Zeichen im Symbolmodus.

(1-9)	. ? !, @ _ & ~ : ; " - () ' ÿ ı % £ \$ ¥ ¤ €
2 ^{ABC}	@ _ \
DEF3	/ : ;
4 ^{GHI}	" & '
5 ^{JKL}	() [] { }
MNO6	ı ı ~
PQRS7	< > =
8 ^{TUV}	\$ £ ¥ ¤ €
wxyz9	# % *
0*#	+ - x * / = > < # §
(*)	Eingabe eines Leerzeichens (gedrückt gehalten: neue Zeile)
(*#)	Eingabemodus ändern (gedrückt gehalten: Standardmodus)

Hinweis: Diese Tabelle gibt möglicherweise nicht genau den Zeichensatz wieder, der auf Ihrem Telefon verfügbar ist. Bei einer E-Mail-Adresse oder im URL-Editor werden durch Drücken von  zunächst die für diesen Editor üblichen Zeichen angezeigt.

Buchstaben und Wörter löschen

Positionieren Sie den Cursor rechts neben dem zu löschenden Text und gehen Sie dann wie folgt vor:

Aktion
Drücken Sie LÖSCHEN () , um jeweils einen Buchstaben zu löschen.
Halten Sie die Taste LÖSCHEN () gedrückt, um den gesamten Text zu löschen.

Die Smart-Taste

Die *Smart-Taste* bietet eine weitere Möglichkeit, um auf die Grundfunktionen des Telefons zuzugreifen. Wenn Sie z. B. ein Menüelement markieren, können Sie zum Auswählen des Elements die Smart-Taste drücken. Mit der Smart-Taste können Sie Anrufe tätigen und beenden, Funktionen aktivieren und deaktivieren und das Telefonbuch öffnen. Die Smart-Taste hat normalerweise dieselbe Funktion wie der rechte Softkey .

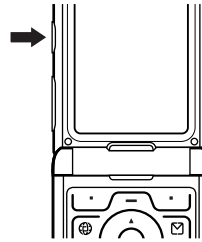

Externes Display

Bei geschlossener Klappe zeigt das externe Display die Uhrzeit und den Telefonstatus an. Außerdem werden Meldungen für eingehende Anrufe und andere Ereignisse angezeigt. Folgende Funktionen sind möglich:

Signaltyp einrichten

Drücken Sie	Zum
1 Lautstärketasten	Auswählen von Signale
2 Smart-Taste	Signaltyp festlegen
3 Lautstärketasten	Zurückkehren zum Ausgangsbildschirm

Rückruf bei unbeantwortetem Anruf

Das Telefon erfasst unbeantwortete Anrufe und zeigt im externen Display die Meldung **X Verpasste Anrufe** an.

Aktion

- 1 Drücken Sie die Smart-Taste, um die Liste der eingegangenen Anrufe zu anzeigen.
- oder**
- Drücken Sie die Lautstärketasten, um die Meldung **Verpasste Anrufe** zu schließen.
- 2 Bei Bedarf können Sie durch Drücken der Lautstärketasten in der Liste blättern und einen entgangenen Anruf markieren.

Aktion

- 3 Wenn ein Headset mit dem Telefon verbunden ist, können Sie die Nummer durch Drücken der Smart-Taste wählen.

oder

Drücken Sie die Smart-Taste, um abzubrechen und den Anruf nicht durchzuführen.

Hinweis: Wenn das Telefon geschlossen ist, sind das Mikrofon und Headset nicht verfügbar. Deshalb müssen Sie bei Verwendung dieser Funktion ein Headset oder eine andere Freisprecheinrichtung einsetzen.

Der Zweiwegelautsprecher

Wenn die Sie den integrierten Lautsprecher des Telefons aktivieren, können Sie mit dem Gesprächspartner sprechen, ohne das Telefon an Ihr Ohr halten zu müssen.

Drücken Sie **LAUTSP.** (☎), um den Lautsprecher während eines Gesprächs an- oder auszuschalten.

Wenn Sie den Lautsprecher anschalten, erscheint im Standby-Displays Telefons die Meldung **Freisprechen ein**. Der Freisprechmodus bleibt so lange eingeschaltet, bis Sie nochmals **LAUTSP.** (☎) drücken oder das Telefon ausschalten.

Hinweis: Der Zweiwegelautsprecher wird deaktiviert, wenn Sie das Telefon an eine Auto-Freisprecheinrichtung oder ein Headset anschließen.

Code, PIN oder Passwort ändern

Der Entsperrcode (4-stellig) des Telefons ist werkseitig auf 1234 eingestellt, der Sicherheitscode (6-stellig) auf 000000. Ihr Diensteanbieter hat diese Codes vor der Auslieferung Ihres Telefons möglicherweise geändert.

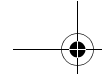

Falls Ihr Diensteanbieter diese Codes **nicht** geändert hat, empfehlen wir Ihnen, sie zu ändern, um den unbefugten Zugriff auf ihre persönlichen Informationen zu verhindern. Der Entsperrcode muss aus vier Ziffern, der Sicherheitscode aus sechs Ziffern bestehen.

Sie können, falls erforderlich, auch den PIN-Code der SIM-Karte, den PIN2--Code und/oder das Passwort für die Anruf Sperre ändern.

Um einen Code oder ein Passwort zu ändern:

Funktion auswählen  > **Einstellungen** > **Sicherheit** > **Neue Passwörter**

Telefon sperren und entsperren

Sie können das Telefon manuell sperren oder so einstellen, dass es nach dem Ausschalten automatisch gesperrt wird.

Ein gesperrtes Telefon klingelt oder vibriert weiterhin bei eingehenden Anrufen oder Nachrichten. **Wenn Sie es benutzen möchten, müssen Sie allerdings zunächst den Entsperrcode eingeben.**

Notrufe sind dabei ausgenommen (siehe Seite 77).

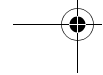
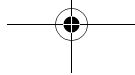
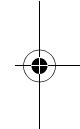
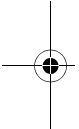

Manuelle Telefonsperre

Funktion auswählen  > **Einstellungen** > **Sicherheit**
> **Telefon sperren** > **Jetzt sperren**

Drücken Sie	Zum
1 Tasten	Eingeben des Entsperrcodes
2 OK ()	Sperren des Telefons

Telefon entsperren

Tipp: Der Entsperrcode ist werkseitig auf 1234 eingestellt. Ihr Diensteanbieter hat u. U. den Entsperrcode auf die letzten vier Ziffern Ihrer Rufnummer zurückgesetzt.

An der Eingabeaufforderung **Entsperrcode:**

Drücken Sie	Zum
1 Tasten	Eingeben des Entsperrcodes
2 OK ()	Entsperren des Telefons

Automatische Telefonsperre

Sie können das Telefon so einstellen, dass es immer beim Ausschalten gesperrt wird.



Funktion auswählen  > **Einstellungen** > **Sicherheit**
> **Telefon sperren** > **Automatische Sperre** > **Ein**

Drücken Sie	Zum
1 Tasten	Eingeben des Entsperrcodes
2 OK ()	Aktivieren der automatischen Sperre

Wenn Sie einen Code, Ihre PIN oder Ihr Passwort vergessen haben

Hinweis: Der vierstellige Entsperrcode des Telefons ist werkseitig auf 1234 eingestellt, der sechsstellige Sicherheitscode auf 000000. Ihr Diensteanbieter hat evtl. vor der Lieferung des Telefons den Entsperrcode auf die letzten vier Ziffern Ihrer Rufnummer zurückgesetzt.

Haben Sie Ihren Entsperrcode vergessen, geben Sie versuchsweise 1234 oder die letzten vier Ziffern Ihrer Telefonnummer ein. Sollte dies nicht funktionieren, gehen Sie bei der Meldung **Entsperrcode** wie folgt vor:

Drücken Sie	Zum
1 	Wechseln zur Anzeige zum Umgehen des Entsperrcodes
2 Tasten	Eingeben des Sicherheitscodes
3 OK 	Bestätigen des Sicherheitscodes

Wenn Sie den Sicherheitscode, den PIN- oder PIN2-Code der SIM-Karte oder das Passwort für die Anruf Sperre vergessen haben, wenden Sie sich an Ihren Diensteanbieter.

Telefonbuchliste

Dieser Abschnitt gibt einen Überblick über die Bedienung des Telefonbuchs. Weitere Informationen zum Telefonbuch finden Sie auf Seite 84.

Telefonnummer speichern

Geben Sie im Standby-Display eine Rufnummer ein, und drücken Sie dann **SPEICH.** (⌨), um einen Telefonbucheintrag für die Nummer zu erstellen. Drücken Sie **FERTIG** (⌨), um nur die Nummer zu speichern, oder füllen Sie bei Bedarf weitere Felder des Eintrags aus.

Falls dem Telefonbucheintrag ein **Name** zugeordnet ist, können Sie **MEHR** auswählen, wenn derselbe **Name** eine weitere Nummer erhalten soll (z. B. geschäftlich).

Sprachkommando aufnehmen

Blättern Sie beim Erstellen eines Telefonbucheintrags zu **Sprachkommando**, und drücken Sie **AUFNEHM** (⌨). Drücken Sie die Sprechstaste und lassen Sie sie wieder los. Sprechen Sie dann innerhalb von 2 Sekunden den Namen des Eintrags. Wenn Sie dazu aufgefordert werden, drücken Sie kurz die Sprechstaste und wiederholen den Namen.

***Hinweis:** Diese Option ist bei auf der SIM-Karte gespeicherten Einträgen nicht verfügbar.*

Nummer wählen

Drücken Sie **☰** > **Telefonbuch**, markieren Sie den Telefonbucheintrag, und drücken Sie **☎**, um den Anruf durchzuführen.

Schnellzugriff: Im Telefonbuch können Sie durch mehrmaliges Drücken einer Buchstabentaste durch alle Einträge blättern, die mit diesem Buchstaben beginnen.

Sprachwahl

Drücken Sie die Sprechstaste und lassen Sie sie wieder los. Sprechen Sie dann innerhalb von zwei Sekunden den Namen des Eintrags.

Telefonbuchliste sortieren

Drücken Sie nacheinander $\sqrt{\quad}$ > **Telefonbuch** und $\sqrt{\quad}$ > **Setup** > **Sortieren nach**. Wählen Sie dann das gewünschte Sortierkriterium für das Telefonbuch: **Name**, **Kurzwahl-Nr.**, **Sprachkommando** oder **Email**.

Bei der Sortierung nach Name können Sie **Alle** Nummern oder nur die **Primär** Nummer für jeden Namen anzeigen. Um die Hauptrufnummer für einen Namen festzulegen siehe Seite 86.

Tipp: Wird nur die **Primär** Rufnummer angezeigt, können Sie einen Namen markieren und \odot nach links oder rechts drücken, um weitere Nummern anzuzeigen, die mit dem Namen verknüpft sind.

Anzeige mit Bild-ID

Drücken Sie $\sqrt{\quad}$ > **Telefonbuch** > **Eintrag**. Drücken Sie danach $\sqrt{\quad}$ > **Bearbeiten** > **Bild** > **Name des Bildes**.

Siehe auch Seite 2 und 25.

Anzeigen der Telefonbucheinträge

Drücken Sie zuerst $\sqrt{\quad}$ > **Telefonbuch** und dann $\sqrt{\quad}$ > **Setup** > **Ansicht** > **Bild**.

Anzeigen der Telefonbucheinträge nach Kategorien

Drücken Sie nacheinander $\sqrt{\quad}$ > **Telefonbuch** und $\sqrt{\quad}$ > **Kategorien**. Wählen Sie dann aus, welche Einträge angezeigt werden sollen: **Alle**, Einträge einer vordefinierten (**Geschäftlich**, **Privat**, **Allgemein**, **VIP**) oder Einträge einer von Ihnen erstellten Kategorie.

Um die Kategorie für einen Telefonbucheintrag festzulegen siehe Seite 86.

Telefoneinstellungen

Signale

Sie können die folgenden Signaltypen verwenden:

- **Laut**
- **Leise**
- **Vibrieren**
- **Vibr. dann Rufton**
- **Vibrieren&Rufton**
- **Signal aus**

Ein Signaltyp ist ein Profil, das verschiedene Ruftöne oder Vibrationsalarmlaute zur Benachrichtigung über eingehende Anrufe, Textmitteilungen und andere Ereignisse beinhaltet. Die Einstellung **Signal aus** deaktiviert sämtliche Signalisierungen, bis Sie einen anderen Signaltyp festlegen.

Um einen Signaltyp festzulegen:





Funktion auswählen  > **Einstellungen** > **Signale** > **Stil**
> **Signaltypname**

Die Signaltypanzeige zeigt den aktuellen Signaltyp an (siehe Seite 39).

Anrufsinal ändern

Sie können die Signale ändern, die ein Signaltyp zur Benachrichtigung über eingehende Anrufe und anderer Ereignisse verwendet.

Funktion auswählen  > **Einstellungen** > **Signale** > **Typ Details**

Drücken Sie	Zum
1 	Blättern zu Anrufe (oder Itg. 1 bzw. Itg. 2 bei Telefonen mit zwei Rufnummern)
2 ÄNDERN ()	Auswählen der Option
3 	Blättern zum gewünschten Signal
4 WÄHLEN ()	Auswählen des Signals
5 ZURÜCK ()	Speichern der Einstellung

Für jeden Signaltyp können weitere Einstellungen vorgenommen werden wie zum Beispiel Rufton -ID, Ruftonlautstärke etc. Sie können die Einstellungen des Signaltyps an Ihre Anforderungen anpassen.

Uhrzeit und Datum einstellen







Zur Nutzung des Terminkalenders müssen Sie Uhrzeit und Datum einstellen.

Funktion auswählen  > **Einstellungen** > **Grundeinstellung**
> **Zeit und Datum**

Wallpaper installieren

Sie können ein Bild oder eine Animation als Wallpaper für das Standby-Display hinterlegen. Es erscheint in Text- und Menüanzeigen als schwaches Wasserzeichen.

Funktion auswählen  > **Einstellungen** > **Personalisieren**
> **Wallpaper**





Drücken Sie	Zum
1 	Blättern zu Bild
2 ÄNDERN ()	Öffnen der Bildanzeige
3  nach oben oder unten	Blättern zu einem Bild/einer Animation Blättern zu [Kein] , um das Hintergrundbild auszuschalten.
4 WÄHLEN ()	Auswählen des Bildes
5 	Blättern zu Layout
6 ÄNDERN ()	Anpassen des Bildlayouts
7 	Blättern zu Zentriert , Display ausfüllen oder Bild anpassen Zentriert ordnet das Bild in der Mitte des Displays an. Display ausfüllen füllt das Display mit Kopien des Bildes aus. Bild anpassen passt das Bild gegebenenfalls an die Displaygröße an.
8 WÄHLEN ()	Bestätigen der Layouteinstellung
9 ZURÜCK ()	Speichern der Wallpaper-Einstellungen

Screen Saver einstellen

Sie können ein Foto, Bild oder eine Animation als Screen Saver (Bildschirmschoner) installieren. Der Screen Saver wird angezeigt, wenn das Telefon aufgeklappt ist und für einen festgelegten Zeitraum nicht benutzt wird. Das Bild wird gegebenenfalls an die Displaygröße angepasst. Eine Animation wird für die Dauer einer Minute wiederholt. Dann wird das erste Bild der Animation angezeigt.

Tipp: Deaktivieren Sie den Screen Saver, wenn Sie die Akkulebensdauer verlängern möchten.

Funktion auswählen  > **Einstellungen** > **Personalisieren**
> **Screen Saver**

Drücken Sie	Zum
1 	Blättern zu Bild
2 ÄNDERN ()	Öffnen der Bildanzeige
3  nach oben oder unten	Blättern zu einem Bild/einer Animation Blättern zu Kein , um den Screen Saver auszuschalten.
4 WÄHLEN ()	Auswählen des Bildes
5 	Blättern zu Verzögerung
6 ÄNDERN ()	Einstellen des Verzögerungsintervalls
7 	Blättern zur gewünschten Verzögerungszeit, nach der der Screen Saver gestartet wird
8 WÄHLEN ()	Auswählen der Verzögerungszeit bis zum Auslösen des Screen Savers
9 ZURÜCK ()	Speichern der Einstellungen

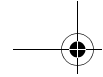

Skin wechseln

Ändern Sie das Skin (Displaydesign) Ihres Telefons wie folgt:

Funktion auswählen  > **Einstellungen** > **Personalisieren**
> **Skin** > **Design**

Theme festlegen

Ein *Theme* besteht in der Regel aus einem 3er Set von Bild- und Ruftondateien, die ein gemeinsames Motto bzw. Thema haben (z.B. eine Cartoon-Figur oder ein besonderer Event). Diese Dateien können dann als Screen Saver, Wallpaper und Rufton eingesetzt werden. In der Regel ist bereits ein Theme auf Ihrem Telefon vorinstalliert. Sie können zusätzliche neue Themes herunterladen (siehe Seite 130).

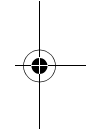
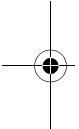

Theme herunterladen

Nähere Informationen darüber, wie Sie ein Theme mit dem Micro-Browser von einer WAP-Seite herunterladen können, siehe Seite 100. Sobald Sie ein neues Theme empfangen haben, können Sie die einzelnen Elemente nach der Anzeige **Theme jetzt verwenden?** sofort verwenden.

Theme auswählen

Um ein Theme zu aktivieren, gehen Sie bitte wie folgt vor:

Hinweis: *Ist ein Theme-Element nicht verfügbar, wird stattdessen eine Standardeinstellung gewählt.*

Funktion auswählen  > **Multimedia** > **Themes** > **Theme**

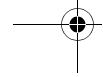
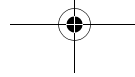



Theme löschen



Sie können keine Themes löschen, die auf dem Telefon vorinstalliert sind. So löschen Sie ein Theme oder alle Themes, die Sie heruntergeladen und installiert haben:

Funktion auswählen  > **Multimedia** > **Themes** > **Theme**

	Drücken Sie	Zum
1		Öffnen des Menüs Theme
2		Blättern zu Löschen oder Alle löschen
3	WÄHLEN ()	Auswählen der Option

Antwortoptionen





Ein eingehender Anruf kann auf verschiedene Arten angenommen werden:

Taste drücken Annehmen durch Drücken einer beliebigen Taste

Klappe öffnen Annehmen durch Öffnen der Klappe

Aktivieren oder Deaktivieren einer Annahmefunktion

Funktion auswählen  > **Einstellungen** > **Gesprächsoptionen** > **Antwortoptionen**

	Drücken Sie	Zum
1		Blättern zu Taste drücken oder Klappe öffnen
2	ÄNDERN ()	Auswählen der Option
3		Blättern zu Ein oder Aus
4	WÄHLEN ()	Bestätigen der Einstellung

Displayhelligkeit einstellen

Funktion auswählen  > Einstellungen > Grundeinstellung
> Helligkeit

Hintergrundbeleuchtung anpassen

Festlegen, wie lange die Hintergrundbeleuchtung des Displays eingeschaltet bleibt

Funktion auswählen  > Einstellungen > Grundeinstellung
> Beleuchtung

Hinweis: Das Display ist optimal sichtbar, wenn die Hintergrundbeleuchtung aktiv ist. Diese wird allerdings automatisch ausgeschaltet, wenn für eine bestimmte Zeit kein Aktivität erfolgt, um den Akku zu schonen. Sie schaltet sich wieder ein, sobald Sie eine Taste drücken oder die Klappe öffnen.

Display-Timeout einstellen

Zur weiteren Erhöhung der Akkunutzungsdauer kann (neben der Hintergrundbeleuchtung) auch das Display nach einer bestimmten Phase der Inaktivität automatisch ausgeschaltet werden.

Funktion auswählen  > Einstellungen > Grundeinstellung
> Display Timeout

Sie können den Display-Timeout auf 1 oder 2 Minuten einstellen oder mit **Aus** deaktivieren.

Hinweis: Das Display wird wieder eingeschaltet, wenn Sie das Telefon aufklappen oder eine beliebige Taste drücken.

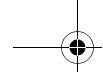



Eigenen Namen und eigene Rufnummer speichern



Um Ihren Namen oder Ihre Rufnummer auf der SIM-Karte zu speichern oder zu bearbeiten:

Funktion auswählen  > **Einstellungen** > **Telefonstatus**
> **Meine Rufnummern**

Schnellzugriff: Drücken Sie im Standby-Display    #, um Ihren Namen und Ihre Telefonnummer(n) anzuzeigen und zu bearbeiten.

Sollten Sie Ihre eigene Rufnummer nicht kennen, wenden Sie sich bitte an Ihren Diensteanbieter.

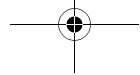
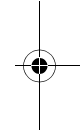
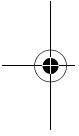

Anruffunktionen

Die Grundfunktionen sind auf Seite 23 erläutert.

Anrufsignal abschalten

Sie können das Anrufsignal des Telefons abschalten, bevor Sie den Anruf entgegennehmen.

Aktion



- 1 Drücken Sie die Lautstärketasten, um das Signal abzuschalten.
- 2 Klappen Sie das Telefon auf (oder drücken Sie die Taste eines Freisprech-Headsets), um den Anruf anzunehmen.





Letzte Anrufe anzeigen

Das Telefon verwaltet Listen der ein- und ausgehenden Anrufe, auch wenn keine Verbindung zustande kam. Die Liste beginnt mit den neuesten Anrufen. Die jeweils ältesten Anrufe werden gelöscht, wenn neue hinzukommen.

Schnellzugriff: Drücken Sie im Standby-Display , um die Liste der gewählten Rufnummern zu öffnen.

Funktion auswählen  > **Letzte Anrufe**

Drücken Sie	Zum
1 	Blättern zu Empfangene Rufe oder Gewählte Rufnr.
2 WÄHLEN ()	Auswählen der Liste



Drücken Sie	Zum
3 	Blättern zu einem Eintrag <i>Hinweis:</i> ✓ <i>Bedeutet, dass eine Verbindung hergestellt wurde.</i>
4 	Anrufen der Nummer des Eintrags
oder ZEIGEN 	Anzeigen der Details zu einem Eintrag (z. B. Datum und Uhrzeit des Anrufs)
oder 	Öffnet das Menü Anrufe zum Durchführen weiterer Verfahren

Das **Menü Anrufe** kann die folgenden Optionen enthalten:

Option	Beschreibung
Speichern	Erstellt einen Telefonbucheintrag mit dieser Nummer im Feld Nummer .
Löschen	Löscht den Eintrag.
Alle löschen	Löscht alle Einträge in der Liste.
ID ausblenden/ID anzeigen	Blendet die Anrufer-ID beim nächsten Anruf ein oder aus.
Nachricht senden	Öffnet eine neue Textnachricht mit dieser Nummer im Feld An .
Ziffern ergänzen	Fügt nach der Nummer Ziffern hinzu.
Teil.Nr. ergänzen	Hängt eine Nummer aus dem Telefonbuch oder der Liste der letzten Anrufe an.

Option	Beschreibung
Töne senden	Sendet die Nummer als DTMF-Töne ins Netz. <i>Hinweis: Diese Option wird nur während eines Anrufs angezeigt.</i>
Sprechen/Fax	Ermöglicht das Sprechen und anschließende Senden eines Faxes innerhalb der bestehenden Verbindung (siehe Seite 94). 

Wahlwiederholung einer Telefonnummer

Drücken Sie	Zum
1 	Anzeigen der Liste der gewählten Rufnummern
2 	Auswählen den gewünschten Eintrags
3 	Erneuten Wählen der Rufnummer

Automatische Wahlwiederholung



Ist eine Nummer besetzt, zeigt das Telefon folgende Meldung an: **Anruf erfolglos: Nummer besetzt.**



Drücken Sie	Zum
 oder WDH. (وَدِه)	Erneuten Wählen der Rufnummer

Beim Durchstellen des Anrufs klingelt oder vibriert das Telefon einmal, zeigt die Meldung **Wahlwähl. erfolgreich** an und verbindet den Anruf.

Rückruf bei unbeantwortetem Anruf

Das Telefon erfasst unbeantwortete Anrufe und zeigt dazu folgende Informationen an:

- **X Verpasste Anrufe**, wobei **X** der Anzahl der verpassten Anrufe entspricht.

Drücken Sie	Zum
1 ZEIGEN (↵)	Anzeigen der Liste eingegangener Anrufe
2 	Auswählen eines Anrufs, der beantwortet werden soll
3 	Absetzen des Anrufs

Notizblock verwenden

Die zuletzt über die Tastatur eingegebene Ziffernfolge wird im Speicher des *Notizblocks* abgelegt. Dabei kann es sich sowohl um eine angerufene Rufnummer handeln als auch um eine Nummer, die Sie zur späteren Verwendung notiert haben. Um die im Notizblock gespeicherte Rufnummer abzurufen:

Funktion auswählen  > **Letzte Anrufe** > **Notizblock**

Drücken Sie

Zum



Anrufen der Nummer

oder

SPEICH. (📞)

Öffnet einen neuen Telefonbucheintrag für diese Nummer. **Nummer**

oder



Öffnen von **Wähl-Menü**, um z. B. Nummern anzufügen oder ein Sonderzeichen einzufügen.

Verbindung halten oder stummschalten

Drücken Sie

Zum

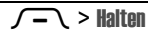

> **Halten**

Halten aller aktiven Anrufe

oder

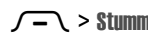

> **Stummschalten**

Stummschalten aller aktiven Anrufe

Anklopfen



Wenn während eines Gesprächs ein zweiter Anruf eingeht, werden Sie darüber mit einem Signalton informiert.

Drücken Sie

Zum



Annehmen des neuen Anrufs

Drücken Sie	Zum
2 WECHSEL (↔)	Wechseln zwischen den Anrufen
oder	
LINK (↔)	Zusammenschalten der beiden Verbindungen
oder	
☎ > Gehalt.Ruf beenden	Beenden des gehaltenen Anrufs

Zur Nutzung dieses Merkmals müssen Sie gegebenenfalls die Anklopffunktion einschalten. Um das Anklopfen zu aktivieren oder zu deaktivieren:

Funktion auswählen ☎ > Einstellungen > Gesprächsoptionen
> Anklopfen

Anrufer-Identifizierung (eingehende Anrufe)



Mit der *Anrufer-Identifizierung* können die Rufnummern eingehender Anrufe im externen und internen Display des Telefons angezeigt werden.

Das Telefon zeigt den Namen des Anrufers (und ggf. sein Foto) an, sofern im Telefonbuch gespeichert. Ist keine Anrufer-ID verfügbar, wird die Meldung **Eingehender Anruf** angezeigt.

Sie können das Telefon auch so einstellen, dass Anrufe von einer im Telefonbuch gespeicherten Rufnummer durch eine unverwechselbare Rufnum-ID angezeigt werden. Weitere Informationen finden Sie auf Seite 84.

Notrufnummer anrufen

Ihr Diensteanbieter programmiert eine oder mehrere Notrufnummern so, dass Sie diese in jedem Fall anrufen können, auch wenn das Telefon gesperrt oder keine SIM-Karte eingelegt ist.

Hinweis: Die Notrufnummern sind je nach Land unterschiedlich. Die vorprogrammierten Notrufnummern funktionieren u. U. nicht überall. Das Absetzen eines Notrufs kann ggf. durch Netzprobleme, Umwelteinflüsse oder Interferenzen verhindert werden.

	Drücken Sie	Zum
1	Tasten	Wählen der Notrufnummer
2		Anrufen der Notrufnummer

Internationale Nummern wählen





Wenn Ihr Vertrag auch Auslandsgespräche ermöglicht, halten Sie  gedrückt, um die Auslandsvorwahl (+) einzufügen. (Einfügen von + ermöglicht das Durchführen eines Auslandsgesprächs.) Wählen Sie dann die Ländervorwahl und die Rufnummer wie gewohnt.

Schnellwahl

Zum Anrufen der Telefonbucheinträge 1 bis 9 drücken Sie die zugehörige Schnellwahltaste eine Sekunde lang.

Für die Schnellwahlfunktion müssen Sie angeben, ob Sie auf die Rufnummern im Telefonspeicher oder im SIM-Kartenspeicher zugreifen möchten:

Funktion auswählen  > **Einstellungen** > **Grundeinstellung**
> **Schnellwahl**

	Drücken Sie	Zum
1		Blättern zum gewünschten Speicherort
2	WÄHLEN ()	Auswählen der Speicherposition

Sprachnachrichten



Eingegangene Sprachnachrichten werden im Netz gespeichert. Zum Abhören rufen Sie Ihre Mailbox an.

Hinweis: Von Ihrem Diensteanbieter erhalten Sie möglicherweise weitere Informationen zur Nutzung dieser Funktion.

Sprachnachrichten abhören

Funktion auswählen  > Mailbox

Das Telefon wählt die Nummer Ihrer Mailbox. Ist keine Mailbox-Nummer gespeichert, werden Sie aufgefordert, diese zu speichern.

Sprachnachricht empfangen

Wenn Sie eine Sprachnachricht erhalten, zeigt das Telefon das Symbol  sowie die Meldung **Neue Sprachnachricht** an.

	Drücken Sie	Zum
	ANRUFEN ()	Abhören der Sprachnachricht



Das Telefon wählt die Nummer Ihrer Mailbox. Ist keine Mailbox-Nummer gespeichert, werden Sie aufgefordert, diese zu speichern.

Ihre Mailbox-Nummer speichern

Falls erforderlich, können Sie Ihre Mailbox-Nummer wie nachstehend beschrieben auf Ihrem Telefon speichern. Ihr Diensteanbieter hat diese Nummer normalerweise bereits in das Telefon einprogrammiert.

Funktion auswählen   > **Setup Mailbox**

Drücken Sie	Zum
1 Tasten	Eingeben der Mailbox-Nummer
2 	Speichern der Nummer

Hinweis: Die Zeichen  (Pause),  (Wartezeichen) oder  (Nummer) können in dieser Nummer nicht gespeichert werden. Wenn Sie eine Mailbox-Rufnummer mit diesen Zeichen speichern möchten, müssen Sie zunächst einen entsprechenden Telefonbucheintrag erstellen. Über diesen Eintrag können Sie Ihre Mailbox anrufen.

Wechsel der aktiven Telefonleitung



Hinweis: Diese Funktion ist nur verfügbar, wenn Sie eine SIM-Karte mit zwei Rufnummern besitzen.









Funktion auswählen  > **Einstellungen > Telefonstatus > Aktive Leitung**

Das Symbol für den Anrufstatus im Display zeigt die aktuell aktive Telefonleitung an (siehe Seite 38).













Funktionen des Telefons

Hauptmenü

Dies ist das Standardlayout des Hauptmenüs. **Es ist möglich, dass sich das Layout und die Funktionsnamen (z. B. Softkeys) Ihres Telefons von diesem Standardlayout unterscheiden und dass nicht alle Funktionen verfügbar sind.**

- | | |
|---|---|
| <ul style="list-style-type: none">  Telefonbuch  Letzte Anrufe <ul style="list-style-type: none"> • Empfangene Rufe • Gewählte Rufnr. • Notizblock • Gesprächszeit • Gebühren • GPRS-Zeitmesser • GPRS-Datenzähler  Nachrichten <ul style="list-style-type: none"> • Neue Nachricht • Email • Eingang • Mailbox • WAP Nachrichten • Cell Broadcast • Easy SMS • Ausgang • Entwürfe • MMS Vorlagen  TOOLS Tools <ul style="list-style-type: none"> • SIM-Dienste • Rechner • Kalender • Shortcuts • Voice Records • Wecker • Anrufdienste <ul style="list-style-type: none"> • Feste Rufnr. • Service-Rufnr. • Quick Dial • Chat | <ul style="list-style-type: none">  Games & More  WAP Menü <ul style="list-style-type: none"> • Browser • WAP Shortcuts • Gespeicherte URLs • History • URL aufrufen • Browser Setup • WAP Profile  Multimedia <ul style="list-style-type: none"> • Themes • Kamera • Bilder • Sounds • SPEICH. • Videos  IM  Einstellungen
(siehe nächste Seite) |
|---|---|













Menü "Einstellungen"

-  **Personalisieren**
 - Home Screen
 - Hauptmenü
 - Skin
 - Begrüßung
 - Wallpaper
 - Screen Saver
 - Quick Dial
-  **Signale**
 - Signaltyp
 - SignaltypDetails
-  **Verbindung**
 - Bluetooth Link
 - Synchronisation
-  **Anrufumleitung**
 - Sprachanrufe
 - Faxrufe
 - Datenrufe
 - Alle löschen
 - Status
-  **In-Gesprächsoptionen**
 - In-Gesprächstimer
 - Gebühren-Setup
 - Meine Anrufer-ID
 - Gespräch und Fax
 - Antwortoptionen
 - Anklopfen
-  **Grundeinstellung**
 - Zeit und Datum
 - Schnellwahl
 - Display Timeout
 - Beleuchtung
 - Blättern
 - Sprache
 - Helligkeit
 - DTMF
 - Global zurücksetzen
 - Zurücksetzen/Löschen
-  **Telefonstatus**
 - Meine Rufnummern
 - Info Guthaben
 - Aktive Leitung
 - Akkuladezustand
 - Weitere Info
-  **Headset**
 - Auto.Rufannahme
 - Sprachwahl
-  **Kfz-Einstellungen**
 - Auto.Rufannahme
 - Auto.Freisprechen
-  **Netz**
 - Neues Netz
 - Einstellungen
 - Verfügbare Netze
 - Eigene Netzliste
 - Statuston
 - Rufabbruchton
-  **Sicherheit**
 - Telefon sperren
 - Anwendung sperren
 - Feste Rufnr.
 - Anrufsperr
 - SIM-PIN
 - Neue Passwörter
 - Zertifikatverwaltung
-  **Java Setup**
 - Applikation laden
 - Java System
 - Alle Applik. löschen
 - Vibration
 - Lautstärke
 - Priorität Applikation
 - Beleuchtung
 - Standby Applikation
 - DNS IP

Funktionsübersicht

Dieser Abschnitt hilft Ihnen dabei, Telefonfunktionen, die nicht in diesem Benutzerhandbuch beschrieben werden, leichter zu finden und zu benutzen.



Anruffunktionen

Funktion	Beschreibung	
Konferenzgespräch	Während eines Anrufs: Nächste Nummer wählen, dann  und LINK () drücken	
Anruf weiterleiten	Während eines Anrufs:  > Übergeben , zu übertragende Nummer wählen,  drücken.	
abgehende Anrufe	Ein- oder Ausblenden Ihrer Anrufer-ID beim nächsten Anruf:  > Einstellungen > Gesprächsoptionen > Meine Anrufer-ID . > Bei nächstem Ruf > ID ausblenden oder ID anzeigen	
Nummer anhängen	Wählen Sie eine Vorwahl für eine Telefonbuchnummer, dann:  > Tel.Nr. ergänzen	
Kurzwahl	Kurzwahl und einen Telefonbucheintrag wählen: Geben Sie die Kurzwahlnummer ein. Drücken Sie dann  > #1 und  .	





Funktion	Beschreibung
Anrufumleitung	Rufumleitung aktivieren oder deaktivieren: ☰ > Einstellungen > Anrufumleitung
Anrufsperr	Einschränkungen für abgehende oder eingehende Anrufe festlegen: ☰ > Einstellungen > Sicherheit > Anrufsperr



Nachrichten

Funktion	Beschreibung
Textnachricht senden	Eine Textnachricht versenden: ☑ > Neue Nachricht > Neue SMS
MMS-Nachricht versenden	MMS-Nachricht versenden: ☑ > Neue Nachricht > Neue MMS
Nachricht senden	Multimedia-Brief senden: ☑ > Neue Nachricht > Neuer Brief
MMS-Vorlage verwenden	MMS-Vorlage mit vordefinierten Medien öffnen: ☑ > MMS Vorlagen
Neue Nachricht lesen	Eine eingegangene Text- oder Multimedia-Nachricht lesen: Drücken Sie LESEN (لِسْ) wenn Neue Nachricht angezeigt wird.

Funktion	Beschreibung
Empfangene Nachrichten	Erhaltene Nachrichten lesen:  > Eingang Tipp: Drücken Sie  , um die Nachricht weiter zu bearbeiten.
Dateien in Nachrichten speichern	Objekt in einer Nachricht markieren und dann:  > Speichern

Telefonbuch

Funktion	Beschreibung
Neuen Eintrag hinzufügen	Neuen Telefonbucheintrag hinzufügen:  > Telefonbuch  > Neu > Telefonnummer oder Email Adresse
Nummer wählen	Eine im Telefonbuch gespeicherte Nummer anrufen:  > Telefonbuch , Telefonbucheintrag markieren und  drücken, um den Anruf durchzuführen
Sprachwahl	Anrufen einer im Telefonbuch gespeicherten Nummer per Sprachwahl: Sprechaste drücken und wieder loslassen. Innerhalb von 2 Sekunden den Namen des Eintrags sprechen.







Funktion	Beschreibung
Rufton-ID für Eintrag festlegen	<p>Einem Telefonbucheintrag einen unverwechselbaren Rufton zuweisen:  > Telefonbuch > Eintrag  > Bearbeiten > Rufton-ID > Ruftonname</p> <p><i>Hinweis: Diese Funktion Rufton-ID ist nur verfügbar, wenn die globale Funktion "Lichtsignal" (s. Signale) vorhanden ist. Für Einträge auf der SIM-Karte ist die Funktion nicht verfügbar.</i></p>
Bild für Eintrag festlegen	<p>Ein Foto oder Bild einem Telefonbucheintrag zuordnen:  > Telefonbuch > Eintrag  > Bearbeiten > Bild > Name des Bildes</p> <p><i>Hinweis: Diese Funktion Bild ist nur verfügbar, wenn die globale Funktion "Lichtsignal" (s. Signale) vorhanden ist. Für Einträge auf der SIM-Karte ist die Funktion nicht verfügbar.</i></p>
Anzeige der Telefonbucheinträge	<p>Telefonbucheinträge als Textliste oder mit Bild-ID des Anrufers anzeigen:  > Telefonbuch  > Setup > Ansicht > Name der Ansicht</p>

Funktion	Beschreibung
Kategorie für Eintrag festlegen	Kategorie für einen Telefonbucheintrag festlegen: ⏏ > Telefonbuch > Eintrag ⏏ > Bearbeiten > Kategorie > Kategoriename <i>Hinweis: Diese Funktion Kategorie ist nur verfügbar, wenn die globale Funktion "Lichtsignal" (s. Signale) vorhanden ist. Für Einträge auf der SIM-Karte ist die Funktion nicht verfügbar.</i>
Kategorieansicht festlegen	Kategorieansicht für Telefonbuch festlegen: ⏏ > Telefonbuch ⏏ > Kategorien > Kategorieansicht
Telefonbuchliste sortieren	Sortierung der Telefonbucheinträge festlegen: ⏏ > Telefonbuch ⏏ > Setup > Sortieren nach > Sortierreihenfolge
Primäre Rufnummer festlegen	Hauptrufnummer festlegen, wenn ein Telefonbucheintrag mehrere Nummern enthält: ⏏ > Telefonbuch , markieren Sie den Eintrag, und drücken Sie ⏏ > Als Primärkontakt festl. > Rufnummer.
Telefonbucheintrag kopieren	Kopieren eines Telefonbucheintrags zwischen Telefon und SIM-Karte: ⏏ > Telefonbuch , markieren Sie den Eintrag, und drücken Sie ⏏ > Kopieren > Einträge > An



Funktion	Beschreibung
Telefonbucheintrag an anderes Gerät senden	Senden eines Telefonbucheintrags an ein anderes Mobiltelefon, einen Computer oder ein sonstiges Gerät: ⏏ > Telefonbuch , markieren Sie den Eintrag, und drücken Sie ⏏ > Senden
Mailing-Liste erstellen	Mailing-Liste im Telefonbuch erstellen: ⏏ > Telefonbuch ⏏ > Neu > Verteiler







Funktionen anpassen

Funktion	Beschreibung
Rufton-IDs aktivieren	Zugeordnete Ruföne für Telefonbucheinträge aktivieren: ⏏ > Einstellungen > Signale > Typ Detail > Rufton-IDs
Ruftonlautstärke	Ruftonlautstärke einstellen: ⏏ > Einstellungen > Signale > Typ Detail > Ruftonlautstärke
Tastaturlautstärke	Tastaturlautstärke einstellen: ⏏ > Einstellungen > Signale > Typ Detail > Tastaturlautstärke
Erinnerungen	Festlegen von Erinnerungssignalen für eingehende Nachrichten: ⏏ > Einstellungen > Signale > Typ Detail > Erinnerungen
Uhrdarstellung	Im Standby-Display die Analog- oder Digitaluhr anzeigen: ⏏ > Einstellungen > Personalisieren > Home Screen > Uhr

Funktion	Beschreibung
Menüansicht	Hauptmenü mit grafischen Symbolen oder als Textliste anzeigen:  > Einstellungen > Personalisieren > Hauptmenü > Ansicht
Hauptmenü	Reihenfolge des Hauptmenüs ändern:  > Einstellungen > Personalisieren > Hauptmenü > Reihenfolge ändern
Menüsymbole anzeigen oder verbergen	Symbole für Menüfunktionen im Standby-Display ein- oder ausblenden:  > Einstellungen > Personalisieren > Home Screen > Softkeys > Icons
Softkeys und Menüsymbole ändern	Belegung der Softkeys und Menüsymbole im Standby-Display ändern:  > Einstellungen > Personalisieren > Home Screen > Softkeys
Schnellzugriffe	Shortcut für Menüoption erstellen: Menüoption markieren und dann  gedrückt halten. Shortcut verwenden:  drücken und Nummer des Shortcuts eingeben.



Instant Messaging.

Funktion	Beschreibung
Anmelden	Für Instant Messaging anmelden:  > IM > Anmelden 



Funktion	Beschreibung	
Online-Teilnehmer suchen	Nach der Anmeldung: Wählen Sie Kontaktliste , um eine Liste der anderen Teilnehmer anzuzeigen.	
Konversation beginnen	Konversation beginnen: Markieren Sie in der Kontaktliste einen Namen in Kontakte - online , drücken Sie IM SENDEN (ج).)	
Aktive Konversation öffnen	Bereits laufende Konversation öffnen: Markieren Sie in der Kontaktliste einen Namen in Konversation , und drücken Sie ZEIGEN (ج).	
Konversation beenden	In der Konversationsanzeige:  > End Conversation	
Abmelden	Vom Instant Messaging abmelden: Wählen Sie Abmelden aus dem Menü IM Online .	

Chat

Funktion	Beschreibung	
Chat starten	Neue Chat-Sitzung starten:  > Tools > Chat  > Neuer Chat	

Funktion	Beschreibung
Chat-Aufforderung empfangen	Wenn Sie eine Chat-Aufforderung empfangen: Drücken Sie AKZEPT. (↵) oder ABWEIS. (↵). 
Chat beenden	Während einer Chat-Sitzung: ↵ > Chat beenden 

E-Mail





Funktion	Beschreibung
E-Mail-Nachricht senden	Versenden einer E-Mail-Nachricht: ☑ > Neue Nachricht > Neue Email 
E-Mail-Nachricht lesen	Lesen einer eingegangenen E-Mail-Nachricht: Drücken Sie LESEN (↵). 







Menüfunktionen

Funktion	Beschreibung
Sprache	Festlegen der Menüsprache: ↵ > Einstellungen > Grundeinstellung > Sprache
Global zurücksetzen	Zurücksetzen aller Optionen <i>außer</i> Entsperrcode, Sicherheitscode und Lebenszeit-Timer: ↵ > Einstellungen > Grundeinstellung > Global zurücksetzen

Funktion	Beschreibung
Zurücksetzen/ Löschen	<p>Löschen aller Benutzereinstellungen und -einträge <i>außer</i> auf SIM-Karte gespeicherte Informationen, Löschen aller heruntergeladenen Bilder und Sounddateien, Zurücksetzen aller Optionen <i>außer</i> Entsperrcode, Sicherheitscode und Lebenszeit-Timer:  > Einstellungen > Grundeinstellung > Zurücksetzen/Löschen</p> <p>Vorsicht: Zurücksetzen und Löschen löscht alle von Ihnen eingegebenen Informationen einschließlich Telefonbuch- und Terminkalendereinträgen) sowie alle von Ihnen heruntergeladenen Inhalte (einschließlich Fotos und Sounds) im Speicher des Telefons. Diese Informationen können nach dem Löschen nicht mehr wiederhergestellt werden.</p>

Besondere Wählfunktionen

Funktion	Beschreibung
Festgelegte Rufnummer	<p>Aktivieren oder Deaktivieren der Funktion "Festgelegte Rufnummern":    > Einstellungen > Sicherheit > Feste Rufnr.</p> <p>Verwenden der Liste der festgelegten Rufnummern:  > Tools > Anrufdienste > Feste Rufnr.</p>







Funktion	Beschreibung
Servicewahl	Service-Rufnummern wählen:  > Tools > Anrufrdienste > Service-Rufnr. 
Quick Dial	Vorprogrammierte Telefonnummern wählen:  > Tools > Anrufrdienste > Quick Dial 
DTMF-Töne (MFV)	DTMF-Töne aktivieren:  > Einstellungen > Grundeinstellung > DTMF Versenden von DTMF-Tönen während eines Anrufs: Drücken Sie die Nummertasten. Versenden gespeicherter Nummern als DTMF-Töne während eines Anrufs: Wählen Sie eine Nummer aus dem Telefonbuch oder der Liste der letzten Anrufe aus, und drücken Sie  > Töne senden.

Anrufe überwachen

Die Netzverbindungszeit ist die Zeit, die zwischen dem Herstellen der Verbindung zum Netz und dem Beenden der Verbindung durch Drücken von  liegt. Besetzzeichen und Ruföne sind eingeschlossen.



Eventuell stimmt die Zeit, die Sie mit Ihren Ruf-Timern erfassen, nicht mit der Verbindungsdauer überein, die Ihnen von dem Diensteanbieter berechnet wird. Wenn Sie





Informationen zu Ihrer Abrechnung benötigen, wenden Sie sich bitte direkt an Ihren Diensteanbieter.

Funktion	Beschreibung
Gesprächszeit	Ruf-Timer anzeigen:  > Letzte Anrufe > Gesprächszeit 
Ruf-Timer	Gesprächszeit oder Gebühren während eines Anrufs anzeigen:  > Einstellungen > Gesprächsoptionen > Gesprächstimer 
Gesprächsgebühren	Anzeigen von Gebühreninformationen:  > Letzte Anrufe > Gebühren 





Freisprech-Funktionen

Hinweis: Der Einsatz von drahtlosen Geräten und deren Zubehör ist in einigen Gebieten eventuell verboten oder eingeschränkt. Die Gesetze und Vorschriften über die Nutzung dieser Produkte müssen stets eingehalten werden.

Funktion	Beschreibung
Automatische Rufannahme (Autoeinbausatz oder Headset)	Automatische Rufannahme, wenn ein Autoeinbausatz oder Headset angeschlossen ist:  > Einstellungen > Kfz-Einstellungen oder Headset > Auto.Rufannahme 

Funktion	Beschreibung
Sprachwahl (Headset)	Sprachwahl über Sende-/Endetaste des Headsets aktivieren:  > Einstellungen > Headset > Sprachwahl 
Auto-Freisprechen (Autoeinbausatz)	Automatische Rufumschaltung auf einen Autoeinbausatz, wenn dieser angeschlossen ist:  > Einstellungen > Kfz-Einstellungen > Auto.Freisprechen 

Daten- und Faxanrufe





Funktion	Beschreibung
Daten oder Fax versenden	Schließen Sie das Telefon am Gerät an. Setzen Sie dann den Anruf über die jeweilige Geräteanwendung ab. 
Daten oder Fax empfangen	Schließen Sie das Telefon am Gerät an. Beantworten Sie dann den Anruf über die jeweilige Geräteanwendung. 
Sprechen, dann Faxen	Schließen Sie das Telefon an das Gerät an, geben Sie die Nummer ein, drücken Sie  > Wähl-Menü > Sprechen/Fax und  , um den Anruf durchzuführen. 









Drahtlose Bluetooth®-Verbindungen

Frankreich: Nur in Gebäuden



Hinweis: Wenn Ihr Motorola-Telefon MQ3-4411H11 mit einer entsprechenden Warnung gekennzeichnet ist, dürfen Sie die Bluetooth-Funktionen Ihres Telefons und Bluetooth-Leistungsstufen der Klasse 1 in Frankreich nicht im Freien verwenden. Um rechtswidrige Interferenzen mit Funksignalen zu vermeiden, sollten Sie Bluetooth-Funktionen in Frankreich nur in Gebäuden nutzen.

Funktion	Beschreibung
Telefon für andere Geräte sichtbar machen	Einem Bluetooth-Gerät erlauben, Ihr Telefon zu erkennen:  > Einstellungen > Verbindung > Bluetooth Link > Setup > Find me 
Verbindung mit erkannten Geräten herstellen	Verbindung mit einem erkannten Freisprechgerät herstellen:  > Einstellungen > Verbindung > Bluetooth Link > Freisprechen > Gerätename 
Verbindung mit einem Gerät trennen	Verbindung mit einem Gerät trennen: Markieren Sie den Gerätenamen, und drücken Sie TRENNEN (). 
Während eines Anrufs zu einem Gerät umschalten	Während eines Anrufs auf Headset oder Autoeinbausatz umschalten:  > Bluetooth verwenden 

Funktion	Beschreibung
Multimediaobjekt an Gerät senden	Multimediaobjekt an anderes Gerät senden: Markieren Sie das Objekt, drücken Sie  > Kopieren , und wählen Sie dann den Gerätenamen aus. 
Multimediaobjekte auf ein Gerät verschieben	Multimediaobjekt auf ein anderes Gerät verschieben: Markieren Sie das Objekt, drücken Sie  > Verschieben , und wählen Sie dann den Gerätenamen aus. Vorsicht: Verschieben eines Objekts löscht das ursprüngliche Objekt vom Telefon. 
Daten an ein anderes Gerät senden	Telefonbucheintrag, Terminkalendereintrag oder Lesezeichen auf ein anderes Gerät kopieren: Markieren Sie den Eintrag, drücken Sie  > Senden . 
Geräteigenschaften bearbeiten	Eigenschaften eines erkannten Geräts bearbeiten: Markieren Sie den Gerätenamen, und drücken Sie  > Bearbeiten . 
Bluetooth-Optionen festlegen	Bluetooth-Optionen des Telefons einrichten:  > Einstellungen > Verbindung > Bluetooth Link > Setup 

Netzfunktionen



Funktion	Beschreibung
Netzeinstellungen	Netzinformationen anzeigen und Einstellungen anpassen: ⏪ > Einstellungen > Netz 

Tools





Funktion	Beschreibung
Weckfunktion einstellen	Weckfunktion einstellen: ⏪ > Tools > Wecker
Weckfunktion deaktivieren	Deaktivieren der Weckfunktion: Drücken Sie DEAKTIV. (⏪) oder ⏪. Festlegen einer Verzögerung von 8-Minuten: Drücken Sie SNOOZE (⏪).
Termin hinzufügen	Termin zum Terminkalender hinzufügen: ⏪ > Tools > Kalender , markieren Sie den Tag, drücken Sie ⏪ und danach ⏪ > Neu
Termin anzeigen	Termin anzeigen oder bearbeiten: ⏪ > Tools > Kalender , markieren Sie den Tag, drücken Sie ⏪ und danach ZEIGEN (⏪)
Terminerinnerung	Eine Terminerinnerung anzeigen: ZEIGEN (⏪) Eine Terminerinnerung schließen: BEENDEN (⏪)















Funktion	Beschreibung
Terminkalender -eintrag an ein anderes Gerät senden	Einen Terminkalendereintrag an ein anderes Mobiltelefon, einen Computer oder ein anderes Gerät senden: ☰ > Tools > Kalender , markieren Sie den Tag, drücken Sie Ⓞ, markieren Sie den Termin, drücken Sie ☰ > Senden
Erstellen eines Voice Record (Sprachaufnahme)	Voice Record aufnehmen: Sprechtaste gedrückt halten, Voice Record aufsprechen, Sprechtaste wieder loslassen <i>Hinweis: Die Aufnahme von Anrufen unterliegt unterschiedlichen Gesetzen zu Datenschutz und Gesprächsaufzeichnung.</i>
Voice Record abspielen	Voice Record abspielen: ☰ > Tools > Voice Records > Voice Record
Rechner	Berechnungen durchführen: ☰ > Tools > Rechner
Währungsumrechner	Währung umrechnen: ☰ > Tools > Rechner ☰ > Wechselkurs Geben Sie den Wechselkurs ein, und drücken Sie OK (☑). Geben Sie den Betrag ein, und drücken Sie ☰ > Währung umrechnen .

Sicherheit

Funktion	Beschreibung
SIM-PIN	Sperren oder Entsperren der SIM-Karte:  > Einstellungen > Sicherheit > SIM-PIN Vorsicht: Wenn Sie dreimal hintereinander einen falschen PIN-Code eingeben, wird die SIM-Karte gesperrt. Das Telefon zeigt dann SIM gesperrt an.
Anwendung sperren	Sperren von Anwendungen des Telefons:  > Einstellungen > Sicherheit > Anwendung sperren
Zertifikate verwalten	Das Speichern von Sicherheitszertifikaten auf dem Telefon aktivieren oder deaktivieren:  > Einstellungen > Sicherheit > Zertifikatverwaltung

Nachrichten und Unterhaltung

Funktion	Beschreibung
Bilder verwalten	Bilder und Animationen verwalten:  > Multimedia > Bilder 
Sounds verwalten	Selbst komponierte und heruntergeladene Ruftöne und Musik verwalten:  > Multimedia > Sounds
Verwalten von Videoclips	Videoclips verwalten:  > Multimedia > Videos

Funktion	Beschreibung
Klänge mit MotoMixer bearbeiten	MIDI-Sounds bearbeiten, die Sie auf Ihrem Telefon verwenden können:  > Multimedia > SPEICH. > [Neuer Mix] oder <i>Name der Mix-Datei</i>
Micro-Browser starten	Starten einer Micro-Browser-Sitzung:  drücken 
Download von einer WAP-Seite	Bild, Sound, oder Telefon-Theme von einer WAP-Seite herunterladen: Markieren Sie die Datei. Drücken Sie WÄHLEN () und danach SPEICH. (). 
WAP-Setup	Ein WAP-Profil auswählen oder erstellen:  > WAP Menü > WAP Profile 
Spiel oder Applikation herunterladen (Micro-Browser)	Java™-Spiel oder -Applikation mit dem Micro-Browser herunterladen:  > WAP Menü > Browser , markieren Sie die Applikation, drücken Sie WÄHLEN () und dann DOWNLD. () 
Spiel oder Applikation herunterladen (Computer)	Java-Spiel oder -Applikation von einem Computer herunterladen: Drücken Sie  > Einstellungen > Java Setup > Applikation laden , verbinden Sie nach der entsprechenden Aufforderung das Telefon mit dem Computer. 

Funktion	Beschreibung
Spiel oder Anwendung starten	Java-Spiel oder Applikation starten: ☰ > Games & More , Applikation markieren, WÄHLEN (☰) drücken 
Signaltöne erstellen	Erstellen von iMelody-Ruftönen, die Sie auf Ihrem Telefon verwenden können: ☰ > Multimedia > Sounds > [Neue iMelody]

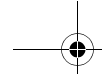

Daten zur spezifischen Absorptionsrate

Dieses Telefonmodell erfüllt die internationalen Standards für die Einwirkung von Radiowellen.

Ihr Funktelefon ist ein Radiosender und -Empfänger. Es ist so konzipiert und hergestellt, dass die Höchstwerte der Radiofrequenzenergie (RF) nicht überschritten werden. Diese Höchstwerte sind Bestandteil der umfassenden Richtlinien und legen die zulässigen RF-Energieniveaus für die allgemeine Bevölkerung fest. Die Richtlinien beruhen auf von unabhängigen wissenschaftlichen Organisationen anhand von regelmäßigen und eingehenden Beurteilungen der wissenschaftlichen Studien festgelegten Standards. Die Richtlinien beinhalten eine bedeutende Sicherheitsmarge, um die Sicherheit für alle Personen, unabhängig von ihrem Alter und Gesundheitszustand, sicherzustellen.

Die Einwirkungsstandards für Funktelefone verwenden als Masseinheit die sogenannte spezifische Absorptionsrate oder SAR. Gemäß den Richtlinien für Ihr Telefonmodell beträgt der SAR-Höchstwert 2,0 W/kg.* SAR-Tests werden gemäß dem CENELEC** Testverfahren durchgeführt, bei denen standardmäßige Betriebspositionen angesetzt werden, an denen das Telefon mit der höchsten zertifizierten Leistung auf allen getesteten Frequenzbreiten sendet. Auch wenn der SAR-Wert bei der höchsten zertifizierten Leistungsstufe bestimmt wird, kann die tatsächliche SAR des Telefons während des Betriebs deutlich unter dem Höchstwert liegen. Das ist darauf zurückzuführen, dass das Telefon für den Betrieb mit mehreren Leistungsstufen konzipiert ist, um nur immer mit der für das Netz erforderlichen Leistung zu arbeiten. Im Allgemeinen gilt, je näher Sie sich an einer Basisstation befinden, desto geringer ist die Ausgangsleistung des Telefons.

102 - Daten zur spezifischen Absorptionsrate

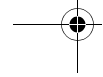
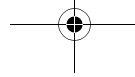

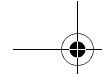

Bevor ein Telefonmodell für den allgemeinen Verkauf freigegeben wird, wird es geprüft, um die Erfüllung der Richtlinien sicherzustellen. Die Tests werden an Positionen und Standorten vorgenommen (z.B. am Ohr und am Körper getragen), die eine von einem Expertenteam einer Standardisierungsbehörde festgelegte einheitliche Testmethode gewährleisten. Der höchste SAR-Wert dieses Telefonmodells bei Verwendung am Ohr beträgt: 0,62 W/kg.***

Auch wenn die verschiedenen Telefone und Positionen zu unterschiedlichen SAR-Werten führen, erfüllen alle die behördlichen Anforderungen für einen sicheren Betrieb. Beachten Sie bitte, dass Veränderungen an diesem Modell des Produktes zu Variationen des SAR-Wertes für spätere Produkte führen können; auf jeden Fall sind die Produkte so konzipiert, dass sie innerhalb der Werte der Richtlinien liegen.

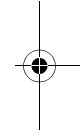
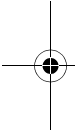

* Der von den internationalen Richtlinien (ICNIRP) für allgemein verwendete Funktelefone empfohlene SAR-Wert beträgt 2,0 Watt/Kilogramm (W/kg) als Mittelwert auf zehn Gramm Gewebe. Der Höchstwert berücksichtigt eine beachtliche Sicherheitsmarge als zusätzlichen Schutz der Bevölkerung und als Berücksichtigung der Messabweichungen.

** CENELEC ist eine Standardisierungsbehörde der Europäischen Union.

*** Weitere Informationen enthalten das Testprotokoll von Motorola, das Beurteilungsverfahren und den Bereich der Messgenauigkeit für dieses Produkt.

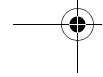
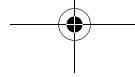

Index

A

Akku

- Akkulebensdauer verlängern
18, 67, 70
- einsetzen 20
- laden 20
- Ladezustand 40
- Laufzeit verlängern 37
- Nutzungsdauer verlängern
33, 37

Akku aufladen (Meldung) 40

Aktive Leitung 39

aktive Leitung wechseln 80

Animation

- anzeigen 101
- herunterladen 85, 101
- Screen Saver 67
- Wallpaper 66

Anklopfen 76

Ankommender Anruf

umleiten 84

Anruf

- absetzen 23
- Anklopfen 76
- Antwortoptionen 69
- Auslandsvorwahl 78

beenden 23, 24

empfangen 24

entgegennehmen 24

Gebühren 94

halten 76

Letzte Anrufe 72

Liste der angenommenen
Anrufe 72

Liste der gewählten
Rufnummern 72

löschen 72

Notrufnummer 78

Passwort für Anrufsperre
ändern 59

Signal, abschalten 23, 72

Signalton einstellen 65

Signaltyp 23, 57, 64

speichern 72

Sperre 84

Sprechen, dann Faxen 74

Timer 94

umleiten 84

unbeantworteter Anruf 57,
75

Wählen 23

weiterleiten 83

- Ziffern nach Rufnummer hinzufügen 73
 - Zweiwegelautsprecher 58
 - Anruf absetzen 23
 - Anruf annehmen 24, 69
 - Anruf fehlgeschlagen, Besetzt-Meldung 74
 - Anrufe umleiten 84
 - Anrufer-ID 86
 - Anrufer-Identifizierung 3, 63, 73, 83
 - Anrufsperrung 84
 - Anzeige für kein Signal 40
 - Anzeigen
 - Akkuladezustand 40
 - aktive Leitung 39
 - Datenübertragung 38
 - GPRS 39
 - Groß-/Kleinschreibung 47
 - Instant Messaging aktiv 40
 - Java-Midlet 40
 - kein Signal 40
 - lauter Rufton 40
 - leiser Rufton 40
 - Nachricht 40
 - Roaming 39
 - Signalstärke 39
 - Signaltyp 40
 - Sprachnachricht 40, 79
 - Texteingabemodus 47
 - Vibration und Rufton 40
 - Vibrationsalarm 40
 - Vibrieren, dann Rufton 40
 - Anzeigen der Anrufer-ID 73
 - Auslandsvorwahl 78
 - Autoeinbausatz 94
 - Automatische Wahlwiederholung 74
- B**
- Besonderer Signalton 88
 - Bild
 - anzeigen 101
 - herunterladen 85, 101
 - Screen Saver 67
 - Wallpaper 66
 - Bild-ID 3, 26, 63, 77, 86
 - blinkender Cursor 45
 - Bluetooth 3, 32, 88, 96, 97, 98, 99
 - Browser. *Siehe* Micro-Browser
- C**
- Chat 90
 - CLI 26, 77
 - Codes
 - ändern 58
 - Standard 58, 60, 61
 - vergessen 61
 - Cursor 45



D

Datenanruf 95
Datum, einstellen 65
Display
 anpassen 89
 Beschreibung 36
 Helligkeit 70
 Hintergrundbeleuchtung 70
 personalisieren 89
 Skin 68
 Sprache 91
 Standby-Display 36
 Timeout 70
DTMF-Töne
 senden 74
DTMF-Töne (MFV)
 aktivieren 93
 senden 93

E

Eigene Rufnummer 24, 71
Eingehender Anruf
 entgegennehmen 24
Eingehender Anruf (Meldung)
 77
Einschalttaste 22
E-Mail 88, 91
Endetaste 23, 24
Entgangene Anrufe (Meldung)
 75

106 - Index

Entsperrcode

 ändern 58
 Eingabe 22, 60
 Standard 58, 60, 61
 umgehen 61
 vergessen 61
Entsperrcode eingeben
 (Meldung) 60, 61
Entsperren
 Funktion 100
 Telefon 59
Entwürfe (Ordner) 31
Ereignisalarm 65
Erinnerungen
 ein-/ausschalten 88
externes Display 57

F

Faxanruf 74, 95
Feste Nummern 92
Foto
 aufnehmen 2, 25
 Bild-ID 3, 26, 63, 77, 86
 herunterladen 85, 101
 Selbstporträt 2, 26
 senden 2, 25
Freisprechanzeige 58
Freisprechen 94
Funktion, sperren und
 entsperren 100

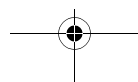

G

Gespräch beenden 23, 24
Gespräch mit Fax 74
Global zurücksetzen 91
GPRS-Anzeige 39
Groß-
/Kleinschreibungsanzei
ge 47

H

Halten einer Verbindung 76
Headset 58, 94
Helligkeit, einstellen 70
Hintergrundbeleuchtung 70
Hörmuschel-Lautstärke 23

I

IM 89
Instant Messaging. *Siehe* IM
Instant-Messaging-Anzeige 40
iTAP, Software 48

J

Java-Applikationen 102
Java-Midlet-Anzeige 40

K

Kamera
Foto aufnehmen 2, 25

Selbstporträt 26

Kein Signal, einstellen 57, 65

Klappe

externes Display 57

Öffnen zur Anrufannahme
24, 69

Screen Saver 67

Konferenzgespräch 83

Kurzwahl 83

L

Ladegerät 21

Lautsprecher

automatische Rufannahme
94

Lautstärke

Hörmuschel 23

Rufton 23, 88

Tastatur 88

Lautstärketasten 23

Leitung wechseln 80

Letzte Anrufe 72

Linker Softkey

anpassen 89

Funktionen 36

Liste der angenommenen

Anrufe 72

Liste der gewählten

Rufnummern 72

Löschen eines Anrufs 72



M

Mailbox 79
Meldung SIM gesperrt 22
Melodie
 herunterladen 85, 101
 verwalten 101
Menü
 anpassen 89
 Funktionen, auswählen 43
 Funktionen, Reihenfolge
 ändern 89
 Listen 43
 Symbole, ändern im
 Standby-Display 89
 Symbole, Beschreibung 36
Menü-
 Ansicht, ändern 89
 navigieren 42
 Sprache einstellen 91
 Symbole, anzeigen oder
 ausblenden 89
 Symbole, in Text umwandeln
 89
 Text eingeben 44
Menü anpassen 89
Menütaste 17
Micro-Browser
 Browser-Setup 101
 Funktionssymbol 36
 Java-Applikationen 102

 verwenden 101
 WAP-Setup 101
Mittlere Auswahl Taste 41
MMS, senden 84
MMS. *Siehe* Nachricht
MMS-Vorlage 84
MotoMixer 101
Multimedia-Nachricht
 lesen 84
 senden 3, 28, 84
Multimedia-Nachricht. *Siehe*
 Nachricht
Musik
 herunterladen 85, 101
 verwalten 101

N

Nachricht
 Chat 90
 Entwurf 31
 Funktionssymbol 36
 lesen 84
 MMS 84
 MMS, Definition 28
 MMS-Vorlage 84
 Multimedia-Nachricht 84
 Text 84
Nachrichten-
 Erinnerungen, ein-
 /ausschalten 88

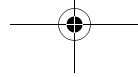
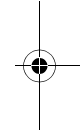
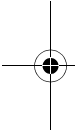

lesen 85

Nachrichtentaste 41

Navigationstaste 41

Netzbetreiber-Taste 41

Netzeinstellungen 98

Neue Nachricht 40

Notizblock 75

Notrufnummer 78

Nummer

Eigene Nummer anzeigen
24

Eigene Nummer speichern
71

Eingabe 54

Nummer wählen 92, 93

O

Objektaustausch 34

Öffnen zur Anrufannahme 69

Optionale Funktion, Definition
17

Optionales Zubehör, Definition
18

P

Passwörter. *Siehe* Codes

PIN2-Code ändern 59

PIN2-Code der SIM-Karte
ändern 59

PIN-Code

ändern 59

Eingabe 100

PIN-Code der SIM-Karte

ändern 59

Eingabe 100

Primärer Texteingabemodus
45

Q

Quick Dial 93

R

Rechner 99

Rechter Softkey
anpassen 89

Funktionen 36

Roaminganzeige 39

Rufnummer

aktive Leitung 39

aktive Leitung wechseln 80

an Vorwahlziffern anfügen
83

Auslandsvorwahl 78

Eigene Nummer anzeigen
24

Eigene Nummer speichern
71

erneut wählen 74

in Telefonbuch speichern 85

Ziffern hinzufügen nach 73

- zwei Nummern verbinden 73
- Rufnummernanzeige *Siehe* Anrufer-Identifizierung
- Rufton
 - aufzeichnen 102
 - bearbeiten mit MotoMixer 101
 - herunterladen 85, 101
 - verwalten 101
- Rufton-ID
 - ein-/ausschalten 88
 - einstellen 86
- Ruftonlautstärke, einstellen 23, 88
- S**
- Schnellwahl 78
- Schnellzugriffe 89
- Screen Saver 67
- Sekundärer Texteingabemodus 45
- Selbstporträt 2
- Sendetaste 23, 24, 72
- Servicewahl 93
- Sicherheitscode
 - ändern 58
 - Standard 58
 - vergessen 61
- Signal
 - abschalten 23, 72
 - aufzeichnen 102
 - Definition 64
 - einstellen 23, 57, 64, 65
 - Signalstärke 39
 - Signalton, einstellen 23, 64
 - Signaltyp, einstellen 23, 57, 64
 - Signaltypanzeigen 40
 - SIM gesperrt (Meldung) 100
 - SIM-Karte
 - Definition 18
 - Eingabe des PIN-Codes 22
 - einsetzen 18
 - PIN2-Code ändern 59
 - PIN-Code ändern 59
 - SIM gesperrt (Meldung) 22, 100
 - sperrern 100
 - Vorsichtsmaßnahmen 18
 - Skin 68
 - Smart-Taste 56, 57
 - Softkeys
 - anpassen 89
 - Funktionen 36
 - Sound
 - herunterladen 85, 101
 - verwalten 101
 - Sounddateien 101
 - Speichern eines Anrufs 72
 - sperrern

- Funktion 100
- SIM-Karte 100
- Telefon 59
- Spiele 102
- Sprachaufnahme 99
- Sprache einstellen 91
- Sprachnachricht-Anzeige 40, 79
- Sprachwahl 85, 95
- Sprechtaste
 - Nummer wählen 85
- Standby-Display
 - Definition 36
 - Uhr 88
- Standby-Zeit, verlängern 67, 70
- Symbol für die Menüfunktion "Nachrichten" 36
- Symbole, Eingeben 54
- Symboltabelle 55
- T**
- Tastatur
 - Anrufe annehmen 69
 - Lautstärke einstellen 88
- Taste
 - Einschalt- 22
 - Ende 23
 - Ende- 24
 - Lautstärkeregelung 23
 - Linker Softkey 36, 89
 - Menü- 17
 - mittlere Auswahl- 41
 - Nachrichten- 41
 - Navigations- 41
 - Netzbetreiber- 41
 - Rechter Softkey 36, 89
 - Sende- 23, 24, 72
 - Smart- 56, 57
- Tasten, anpassen 89
- Telefon
 - abschalten 22
 - aktive Leitung 39
 - aktive Leitung wechseln 80
 - alle Optionen zurücksetzen 91
 - Antwortoptionen 69
 - Codes 58
 - Datum, einstellen 65
 - Einschalten 22
 - Entsperrcode 58
 - entSperren 22
 - entsperren 59, 60, 61
 - Gespeicherte Informationen löschen 92
 - Klappe 24
 - Netzeinstellungen 98
 - Sicherheitscode 58
 - Signal, abschalten 23, 72
 - Signalton einstellen 65

- Signaltyp 23, 57, 64
 - Skin 68
 - sperren 59
 - Sprache einstellen 91
 - Tastatur, Anrufe annehmen 69
 - Uhrzeit, einstellen 65
 - Telefonbuch
 - Bild-ID 3, 26, 63, 77, 86
 - Eintrag hinzufügen 85
 - Einträge kopieren 87
 - Einträge sortieren 63, 87
 - Einträge versenden 88
 - Eintragskategorie 87
 - Hauptrufnummer einstellen 87
 - Kategorieansicht 87
 - Kategorie-Ansichten 63
 - Kurzwahlnummer 83
 - Mailing-Liste 88
 - Nummer anhängen 83
 - Nummer wählen 85
 - Rufton-ID 86, 88
 - Schnellwahl 78
 - Sprachwahl 85
 - zwei Nummern verbinden 73
 - Telefon-Theme 68
 - Terminkalender 99
 - Text
 - blinkender Cursor 45
 - Eingabe 44
 - Eingabemodus, auswählen 45
 - Eingabemodus, Einrichtung 46
 - Groß-/Kleinschreibung, ändern 46
 - numerischer Modus 54
 - Symbol-Modus 54
 - Symboltabelle 55
 - Tipp-Modus 51
 - Vereinfachte Texteingabe mit Hilfe der Software "iTAP" 48
 - Zeichentabelle 53
 - Texteingabe im Tipp-Modus 51
 - Texteingabemodus 47
 - Auswahl 45
 - festlegen 46
 - Theme 68
 - Timer 94
- U**
- Übertragungsanzeige 38
 - Uhr 36, 65, 88
 - Uhrzeit, einstellen 65
 - Unterdrücken der Anrufer-ID 73



V

Zweiwegelautsprecher 58

Verpasste Anrufe (Meldung)
57

Vibrationsalarm
abschalten 23, 72
einstellen 23, 57, 64

Videoclip
herunterladen 85, 101
verwalten 101

vorhersagende Texteingabe 48

W

Wahl 23
Wahlwiederholung
Automatische
Wahlwiederholung
74
wenn besetzt 74

Wallpaper 66
WAP-Seiten 101
WAP-Setup 101
Weckfunktion 98
Weiterleiten eines Anrufs 83

Z

Zeichentabelle 53
Zertifikate verwalten 100
Zubehör 18, 58
Zurücksetzen und Löschen 92

6803605B90

Index - 113

