



**HP DeskJet 3700 All-in-One series**



---

# Sommario

<b>1 Guida di HP DeskJet 3700 series .....</b>	<b>1</b>
<b>2 Informazioni preliminari .....</b>	<b>3</b>
Parti della stampante .....	4
Caratteristiche del pannello di controllo .....	5
Spie del pannello di controllo e stato delle icone di visualizzazione .....	7
Caricamento dei supporti .....	10
Modificare il formato carta predefinito rilevato dalla stampante .....	14
Informazioni di base sulla carta .....	15
Aprire il software della stampante HP (Windows) .....	18
Modalità di sospensione .....	19
Modalità attenuazione differenze .....	20
Spegnimento automatico .....	21
<b>3 Stampa .....</b>	<b>23</b>
Stampa dei documenti .....	24
Stampa delle foto .....	26
Stampa di buste .....	28
Stampare utilizzando il Max dpi .....	29
Stampa da dispositivi mobili .....	30
Suggerimenti per la riuscita della stampa .....	31
<b>4 Utilizzare Web Services .....</b>	<b>35</b>
Quali sono i servizi Web Services? .....	36
Configurazione di Web Services .....	37
Stampa con HP ePrint .....	38
Rimozione di Web Services .....	39
<b>5 Copia e scansione .....</b>	<b>41</b>
Copia di documenti .....	42
Scansioni tramite HP software della stampante .....	43

Esecuzione della scansione tramite Webscan .....	47
Suggerimenti per la riuscita delle operazioni di copia e scansione .....	48
<b>6 Gestione delle cartucce .....</b>	<b>49</b>
controllare i livelli di inchiostro stimati .....	50
Ordinare le cartucce di inchiostro .....	51
Sostituzione delle cartucce .....	52
Modalità di utilizzo con una sola cartuccia .....	54
Informazioni sulla garanzia della cartuccia .....	55
Suggerimenti per l'uso delle cartucce .....	56
<b>7 Collegamento della stampante .....</b>	<b>57</b>
Collegamento della stampante a una rete wireless tramite router .....	58
Connessione della stampante in modalità wireless senza router .....	61
Impostazioni wireless .....	65
Collegamento della stampante al computer tramite cavo USB (connessione non di rete) .....	66
Passare da un collegamento USB a una rete wireless .....	67
Strumenti di gestione avanzata della stampante (per stampanti in rete) .....	68
Suggerimenti per configurare e usare una stampante di rete .....	70
<b>8 Risoluzione di un problema .....</b>	<b>71</b>
Problemi di inceppamento e alimentazione della carta .....	72
Problemi con la cartuccia .....	76
Errori di stampa .....	79
Problemi di copia .....	88
Problemi di scansione .....	89
Problemi relativi alla rete e alla connessione .....	90
Problemi legati all'hardware della stampante .....	92
Codici di errore e stati del pannello di controllo .....	93
Assistenza HP .....	97
<b>Appendice A Informazioni tecniche .....</b>	<b>99</b>
avvisi della HP Company .....	100
Caratteristiche tecniche .....	101
Informazioni sulle normative di conformità .....	103
Programma per la protezione dell'ambiente .....	111
<b>Indice analitico .....</b>	<b>117</b>

---

# 1 Guida di HP DeskJet 3700 series

Scoprite come utilizzare la stampante HP DeskJet 3700 series

- [Informazioni preliminari a pagina 3](#)
- [Stampa a pagina 23](#)
- [Utilizzare Web Services a pagina 35](#)
- [Copia e scansione a pagina 41](#)
- [Gestione delle cartucce a pagina 49](#)
- [Collegamento della stampante a pagina 57](#)
- [Informazioni tecniche a pagina 99](#)
- [Risoluzione di un problema a pagina 71](#)



---

## 2 Informazioni preliminari

- [Parti della stampante](#)
- [Caratteristiche del pannello di controllo](#)
- [Spie del pannello di controllo e stato delle icone di visualizzazione](#)
- [Caricamento dei supporti](#)
- [Modificare il formato carta predefinito rilevato dalla stampante](#)
- [Informazioni di base sulla carta](#)
- [Aprire il software della stampante HP \(Windows\)](#)
- [Modalità di sospensione](#)
- [Modalità attenuazione differenze](#)
- [Spegnimento automatico](#)

## Parti della stampante

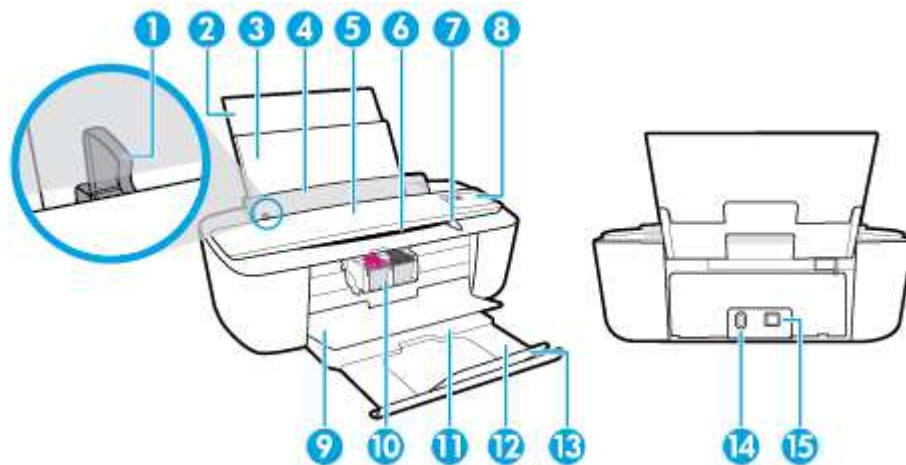

1	Guida larghezza carta
2	Estensione vassoio di alimentazione
3	Vassoio di alimentazione
4	Protezione del vassoio di alimentazione
5	scanner
6	Percorso di scansione
7	Spia di scansione
8	Pannello di controllo
9	Sportello di accesso alle cartucce
10	Cartucce
11	Vassoio di uscita
12	Estensione del vassoio di uscita (indicato anche come "estensione del vassoio")
13	Raccoglitore carta
14	Connessione di alimentazione
15	Porta USB



# Caratteristiche del pannello di controllo

## Panoramica dei pulsanti e delle spie luminose

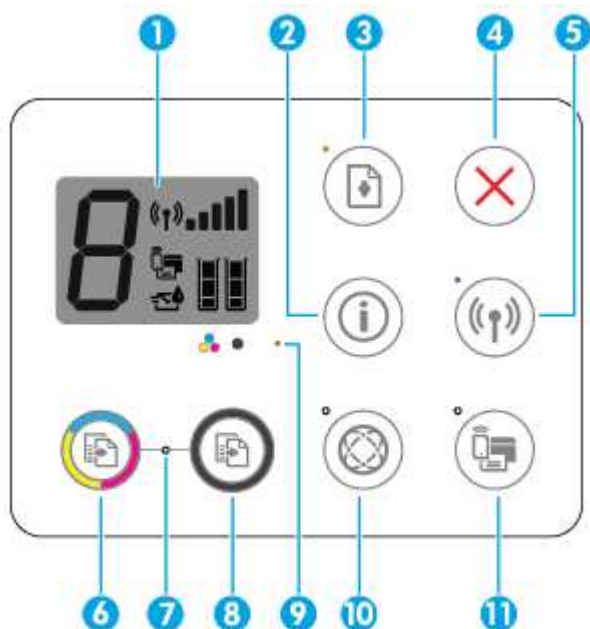



Funzione	Descrizione
1	<b>Display del pannello di controllo</b> : Indica il numero di copie, gli errori nei supporti, lo stato della connessione wireless e la potenza del segnale, lo stato di Wi-Fi Direct e i livelli di inchiostro.
2	Pulsante <b>Informazioni</b> : consente di stampare una pagina di informazioni sulla stampante. Premere in combinazione il pulsante <b>Wireless</b> , o <b>Wi-Fi Direct</b> per visualizzare pagine della guida più specifiche in relazione a ciascuno dei pulsanti.
3	Pulsante <b>Riprendi</b> : Consente di riprendere la stampa dopo un'interruzione (ad esempio, dopo aver caricato la carta o eliminato un inceppamento).  Spia <b>Riprendi</b> : Indica che la stampante è in stato di avviso o di errore. Per maggiori informazioni, vedere <a href="#">Codici di errore e stati del pannello di controllo a pagina 93</a> .
4	Pulsante <b>Pulsante di annullamento</b> : interrompe l'operazione corrente.
5	Pulsante <b>Wireless</b> : consente di attivare o disattivare le funzionalità wireless della stampante.  Spia <b>Wireless</b> : indica che la stampante è collegata a una rete wireless.
6	Pulsante <b>Avvio Copia colore</b> : consente di avviare una copia a colori. Per aumentare il numero di copie a colori, premere il pulsante ripetutamente.
7	Spia di <b>Avvio copia</b> : La luce lampeggiante indica che i pulsanti <b>Avvio Copia colore</b> e <b>Avvio Copia nero</b> sono pronti all'uso.
8	Pulsante <b>Avvio Copia nero</b> : consente di avviare un lavoro di copia in bianco e nero. Per aumentare il numero di copie in bianco e nero, premere il pulsante ripetutamente.
9	Spia <b>Avviso relativo all'inchiostro</b> : indica che l'inchiostro è quasi esaurito o che si è verificato un problema con la cartuccia. Per maggiori informazioni, vedere <a href="#">Codici di errore e stati del pannello di controllo a pagina 93</a> .

Funzione	Descrizione
10	<p>Pulsante <b>Web Services</b> : Stampa una pagina di diagnostica per facilitare la risoluzione delle problematiche di Servizi Web se la spia <b>Web Services</b> lampeggia.</p> <p>Spia <b>Web Services</b> : La spia lampeggiante segnala un problema con la connessione a Servizi Web.</p>
11	<p>Pulsante <b>Wi-Fi Direct</b> : consente di attivare o disattivare Wi-Fi Direct.</p> <p>Spia <b>Wi-Fi Direct</b> : indica lo stato, di attivazione o disattivazione, di Wi-Fi Direct.</p>

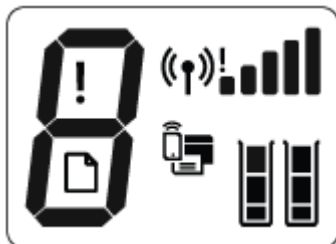
## Icone sul display del pannello di controllo



Icona	Descrizione
	Icona <b>Numero di copie</b> : mostra il numero di copie quando si stampano documenti e vengono visualizzati alternativamente la lettera E e un numero quando la stampante è in stato di errore.
	Icona <b>Errore</b> : indica un errore.
	Icona <b>Errore carta</b> : indica un errore legato alla carta.
	<p>Icone dello stato <b>Wireless</b> : indicano lo stato della connessione wireless.</p> <p>Le icone dello stato wireless sono tre: l'icona <b>Wireless</b> () , l'icona <b>Attenzione richiesta per connessione wireless</b> () e l'icona <b>Barre segnale</b> () .</p>
	Icona <b>Wi-Fi Direct</b> : indica che Wi-Fi Direct è attivato o che il processo di connessione è in corso.
	<p>Icone <b>Livello inchiostro</b> : l'icona a sinistra mostra il livello d'inchiostro stimato della cartuccia in tricromia e l'icona a destra il livello d'inchiostro stimato della cartuccia nero.</p> <p><b>NOTA:</b> Le avvertenze e gli indicatori del livello di inchiostro forniscono una stima a scopo puramente informativo. Quando viene visualizzato un messaggio di avviso di inchiostro in esaurimento, è consigliabile avere a disposizione una cartuccia sostitutiva per evitare possibili ritardi nella stampa. Non è necessario sostituire la cartuccia finché la qualità di stampa è accettabile.</p>

# Spie del pannello di controllo e stato delle icone di visualizzazione

## Spia del pulsante Specifiche tecniche







Stato	Descrizione
Accesa	La stampante è accesa.
Spenta	La stampante è spenta.
Semi-illuminata	Indica che la stampante si trova in modalità di sospensione. La stampante entra automaticamente in modalità di sospensione dopo 5 minuti di inattività.
Lampeggiante	La stampante sta elaborando le informazioni. Per annullare un processo di stampa, premere il pulsante <b>Pulsante di annullamento</b> (✗).
Lampeggia rapidamente	Se lo sportello di accesso alle cartucce è aperto, chiuderlo. Se lo sportello di accesso alle cartucce è chiuso e la spia lampeggia rapidamente, la stampante si trova in uno stato di errore risolvibile seguendo i messaggi visualizzati sullo schermo del computer. Se sullo schermo non appare alcun messaggio, provare a stampare un documento per creare un messaggio.

## Spia e icone Wireless



- La spia **Wireless** accanto al pulsante **Wireless** ((Ⓜ)) e le icone dello stato della connessione wireless sul display del pannello di controllo indicano tutte lo stato della connessione wireless.

Stato	Descrizione
La spia <b>Wireless</b> , l'icona <b>Wireless</b> e l'icona <b>Barre segnale</b> sono illuminate.	La stampante è connessa a una rete wireless.
La spia <b>Wireless</b> è spenta.	La funzionalità wireless della stampante è disattivata. Per attivare la funzionalità wireless, premere il pulsante <b>Wireless</b> ((Ⓜ)).
La spia <b>Wireless</b> lampeggia, l'icona <b>Wireless</b> è accesa e l'icona <b>Barre segnale</b> completa il proprio ciclo.	La stampante sta effettuando la connessione a una rete wireless o si trova in modalità push WPS (Wi-Fi Protected Setup).

Stato	Descrizione
<p>La spia di accensione <b>Wireless</b> lampeggia per tre secondi, quindi si spegne.</p> 	<p>La funzionalità wireless della stampante è disattivata.</p> <p>Modificare le impostazioni wireless. Per maggiori informazioni, vedere <a href="#">Impostazioni wireless a pagina 65</a>.</p>
<p>La spia <b>Wireless</b> lampeggia e le icone <b>Wireless</b> e <b>Attenzione richiesta per connessione wireless</b> sono accese.</p> 	<p>Il segnale wireless è assente.</p> <ul style="list-style-type: none"> <li>— Assicurarsi che il router wireless o il punto di accesso siano attivi.</li> <li>— Avvicinare la stampante al router wireless</li> </ul>
<p>La spia <b>Wireless</b> lampeggia, l'icona <b>Wireless</b> è accesa e l'icona <b>Attenzione richiesta per connessione wireless</b> lampeggia.</p> 	<p>Potrebbe essersi verificato uno dei seguenti problemi.</p> <ul style="list-style-type: none"> <li>— Nella stampante si è verificato un problema di connessione alla rete wireless.</li> <li>— Si è verificato un problema o è stata rilevata una sessione in sovrapposizione durante l'uso di WPS.</li> </ul> <p>Premere simultaneamente i pulsanti <b>Wireless</b> () e <b>Informazioni</b> () per eseguire il test wireless, quindi esaminare il rapporto del test per informazioni sulla risoluzione del problema.</p>



## Spia e icona Wi-Fi Direct :



Stato	Descrizione
<p>La spia e l'icona <b>Wi-Fi Direct</b> sono accese.</p>	<p>HP Wi-Fi Direct è attivato e pronto per essere utilizzato.</p> <p>Per informazioni su come connettere la stampante utilizzando Wi-Fi Direct, vedere <a href="#">Connessione della stampante in modalità wireless senza router a pagina 61</a>.</p>
<p>La spia e l'icona <b>Wi-Fi Direct</b> sono spente.</p>	<p>Wi-Fi Direct è disattivato.</p> <p>Per attivare Wi-Fi Direct, premere il pulsante <b>Wi-Fi Direct</b> ()</p>
<p>La spia <b>Wi-Fi Direct</b> lampeggia.</p>	<p>La stampante sta effettuando la connessione a un dispositivo mobile in modalità push WPS (Wi-Fi Protected Setup). Premere il pulsante <b>Wi-Fi Direct</b> () per terminare la connessione</p>
<p>La spia <b>Wi-Fi Direct</b> lampeggia rapidamente per tre secondi, quindi rimane fissa.</p>	<p>La stampante ha già effettuato il numero massimo di connessioni Wi-Fi Direct e un altro dispositivo sta cercando di collegarsi alla stampante con Wi-Fi Direct.</p>
<p>La spia <b>Wi-Fi Direct</b> lampeggia rapidamente per 3 secondi, quindi si spegne.</p>	<p>La funzione Wi-Fi Direct è disattivata. Per ulteriori informazioni, contattare il responsabile dell'impostazione della stampante.</p>

## Spia Servizi Web



Stato	Descrizione
La spia <b>Web Services</b> è bianca ed è accesa.	La funzionalità Servizi Web è attivata e pronta per essere utilizzata. Per informazioni su Servizi Web, vedere <a href="#">Utilizzare Web Services a pagina 35</a> .
La spia <b>Web Services</b> è spenta.	La funzione Servizi Web non è registrata.  Per informazioni sulla registrazione di Web Services, vedere <a href="#">Configurazione di Web Services a pagina 37</a> .
La spia <b>Web Services</b> è bianca e continua a lampeggiare.	La funzione Servizi Web è stata registrata, ma è presente un problema di connettività.  Premere il pulsante <b>Web Services</b> (  ) per stampare una pagina di diagnostica, quindi attenersi alle istruzioni riportate sulla pagina.
La spia <b>Web Services</b> è color ambra e continua a lampeggiare.	La funzione Servizi Web è attivata, ma il processo viene bloccato a causa di un errore.  Premere il pulsante <b>Web Services</b> (  ) per stampare una pagina di diagnostica, quindi attenersi alle istruzioni riportate sulla pagina.

# Caricamento dei supporti

Selezionare un formato carta per continuare.

## Per caricare carta di formato standard

1. Sollevare il vassoio di alimentazione e la relativa estensione.

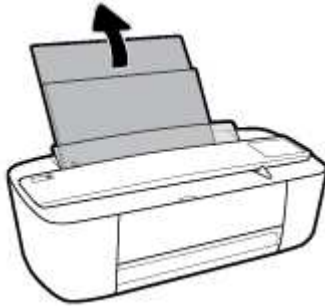

2. Inserire la risma di carta nel vassoio di alimentazione con il lato corto del foglio in basso e il lato di stampa rivolto verso l'alto, e far scorrere la risma di carta finché non si arresta.



3. Far scorrere verso destra la guida della larghezza della carta finché non si arresta a contatto con il bordo della carta.

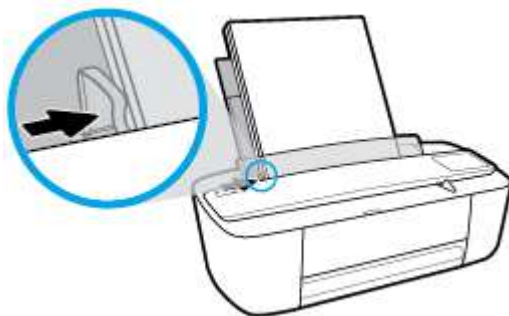

4. Estrarre il vassoio di uscita e la relativa estensione, quindi sollevare il raccoglitore carta.



#### Per caricare carta di formato piccolo

1. Sollevare il vassoio di alimentazione e la relativa estensione.

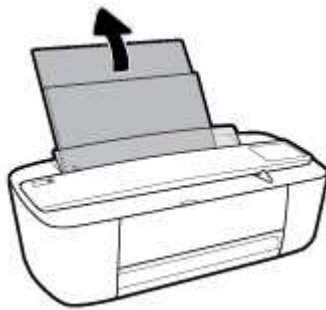

2. Caricare la risma di carta fotografica nell'estremità destra del vassoio di alimentazione dal lato corto e con il lato di stampa rivolto verso il basso, quindi far scorrere la risma di carta fotografica finché non si arresta.



3. Far scorrere verso destra la guida della larghezza della carta finché non si arresta a contatto con il bordo della carta.

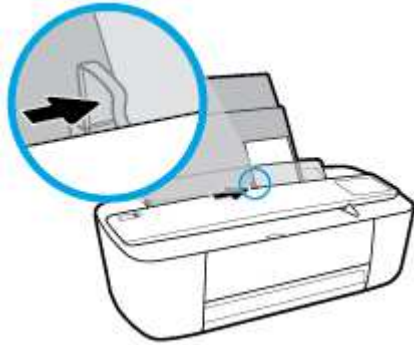

4. Estrarre il vassoio di uscita e la relativa estensione, quindi sollevare il raccoglitore carta.



#### Per caricare le buste

1. Sollevare il vassoio di alimentazione e la relativa estensione.

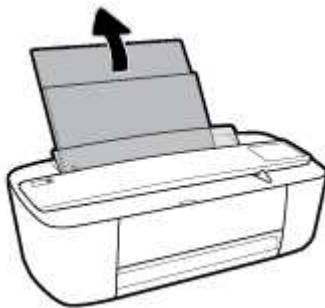



2. Inserire una o più buste all'estrema destra del vassoio di alimentazione e far scorrere la risma finché non si arresta. Il lato da stampare deve essere rivolto verso l'alto.

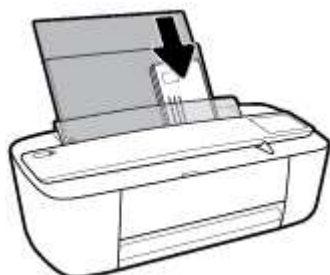

3. Far scorrere la guida della larghezza della carta verso destra accostandola alla risma di buste finché non si arresta.

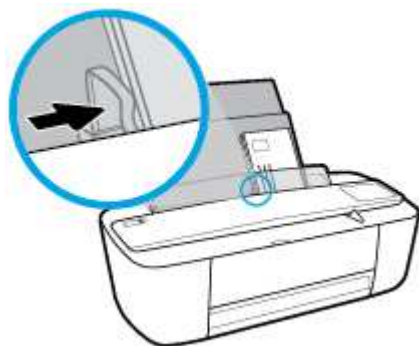

4. Estrarre il vassoio di uscita e la relativa estensione, quindi sollevare il raccoglitore carta.



# Modificare il formato carta predefinito rilevato dalla stampante

La stampante è in grado di rilevare automaticamente se nel vassoio di alimentazione è stata caricata la carta e se la larghezza sia grande, piccola o media. È possibile modificare il formato carta predefinito grande, medio o piccolo rilevato dalla stampante.

## Per modificare il formato carta predefinito rilevato dalla stampante

1. Aprire il server web incorporato (EWS). Per maggiori informazioni, vedere [Apertura del server Web incorporato \(EWS\) a pagina 68](#).
2. Selezionare la scheda **Impostazioni**.
3. Nella sezione **Preferenze**, fare clic su **Gestione vassoio e carta**, quindi selezionare l'opzione desiderata.
4. Fare clic su **Applica**.

## Informazioni di base sulla carta

La stampante è progettata per l'uso con la maggior parte dei tipi di carta da ufficio. Prima di acquistare grandi quantità di carta per stampa, è opportuno effettuare delle prove. Per ottenere una qualità di stampa ottimale si consiglia di utilizzare carta HP. Per ulteriori informazioni sulla carta HP, visitare il sito Web di HP all'indirizzo [www.hp.com](http://www.hp.com).



HP raccomanda l'uso di carta comune con il logo ColorLok per le stampe quotidiane. Tutti i tipi di carta con logo ColorLok sono testati singolarmente per soddisfare gli elevati standard di affidabilità e qualità di stampa, nonché per generare documenti con colori nitidi e brillanti, neri più intensi; inoltre si asciugano più velocemente rispetto alla tradizionale carta comune. Richiedere la carta con il logo ColorLok in diverse grammature e formati ai produttori di carta principali.

Questo capitolo tratta i seguenti argomenti:

- [Tipi di carta consigliati per la stampa](#)
- [Come ordinare le forniture di carta HP](#)

### Tipi di carta consigliati per la stampa

Per ottenere stampe di ottima qualità, si consiglia di utilizzare i tipi di carta HP appositamente progettati per il tipo di documento che si desidera stampare.

In alcuni paesi o regioni, alcuni tipi di carta potrebbero non essere disponibili.

#### Stampa fotografica

- **HP Premium Plus Photo Paper**

HP Premium Plus Photo Paper è la carta fotografica di altissima qualità HP per stampare foto ottimali. Con HP Premium Plus Photo Paper, è possibile stampare splendide foto che si asciugano istantaneamente per condividerle non appena uscite dalla stampante. È disponibile in vari formati, tra cui A4, 216 x 279 mm, 8,5" x 11", 10 x 15 cm 4" x 6" e 13 x 18 cm 5" x 7" e in due finiture, lucida e semi lucida. Ideale per foto ottimali e progetti fotografici speciali, da incorniciare, da mostrare o regalare. HP Premium Plus Photo Paper offre risultati eccezionali con qualità e durata professionali.

- **HP Advanced Photo Paper**

Carta fotografica lucida, a rapida asciugatura, per evitare sbavature e per una maggiore semplicità d'utilizzo. Le stampe sono resistenti all'acqua, alle macchie, alle impronte digitali e all'umidità. Le stampe sono simili alle foto sviluppate nei laboratori sia al tatto che per l'aspetto. È disponibile in vari formati, tra cui A4, 216 x 279 mm 8.5" x 11", 10 x 15 cm 4" x 6" e 13 x 18 cm 5" x 7". Senza acidi per una maggiore durata dei documenti.

- **Carta HP Everyday Photo Paper**

Stampa colorata, istantanee giornaliere ad un costo inferiore, utilizzando la carta progettata per la stampa delle foto casuali. Questa carta conveniente asciuga rapidamente per essere subito manipolata. Immagini nitide e ben definite su qualsiasi stampante a getto d'inchiostro. È disponibile in diversi formati, tra cui A4, A4, 216 x 279 mm 8.5" x 11", 13 x 18 cm 5" x 7" e 10 x 15 cm 4" x 6". Senza acidi per una maggiore durata dei documenti.

- **Kit HP Photo Value Pack**

I Value Pack carta fotografica HP raggruppano praticamente cartucce di inchiostro HP originali e carta fotografica ottimizzata HP per consentire di risparmiare tempo e semplificare la stampa di foto professionali economiche con la stampante HP. Gli inchiostri originali HP e la carta fotografica ottimizzata HP sono stati progettati per interagire e offrire foto durature e nitide, stampa dopo stampa. Sono ideali per stampare tutte le foto di un'intera vacanza o più foto da condividere.

## Documenti aziendali

- **Carta per presentazioni HP alta qualità 120 g opaca o Carta Professionale HP 120 opaca**

Questo tipo di carta opaca per il fronte/retro è perfetta per presentazioni, proposte, rapporti e newsletter. È un tipo di carta robusto e pesante per risultati di forte impatto.

- **Carta HP per brochure 180 g, lucida o Carta Professionale HP 180 g lucida**

Queste carte sono lucide sui due lati per consentire la stampa su entrambi i lati. Si tratta della scelta ideale per riproduzioni di tipo semi fotografico e per grafica aziendale da utilizzare sulle copertine di relazioni, presentazioni speciali, brochure, stampati pubblicitari e calendari.

- **Carta HP per brochure 180 g opaca o Carta Professionale HP 180 g opaca**

Queste carte sono opache sui due lati per consentire l'uso di entrambi i lati. Si tratta della scelta ideale per riproduzioni di tipo semifotografico e per grafica aziendale da utilizzare sulle copertine di relazioni, presentazioni speciali, brochure, stampati pubblicitari e calendari.

## Stampa per uso quotidiano

Tutti i tipi di carta per le attività di stampa quotidiane inclusi nell'elenco sono stati concepiti con la tecnologia ColorLok che consente riduzione delle macchie, neri più decisi e colori accesi.

- **Carta per stampanti a getto d'inchiostro HP Bright White e carta per stampanti a getto d'inchiostro a colori HP**

La carta HP bianca brillante per stampanti a getto d'inchiostro e la carta per stampanti a getto d'inchiostro a colori offrono colori a contrasto elevato e testo molto nitido. L'opacità di tale carta consente la stampa fronte/retro a colori priva di visione in trasparenza e risulta ideale per newsletter, rapporti e pieghevoli.

- **Carta per stampanti multifunzione HP**

La carta per stampanti multifunzione HP è un tipo di carta versatile di alta qualità. Produce documenti di aspetto più efficace rispetto ai documenti stampati su carta standard multifunzione o per la copia. Senza acidi per una maggiore durata dei documenti.

- **Carta per ufficio, fotocopiatrici e per fotocopiatrici e stampanti HP**

Queste varietà di carta multifunzione di alta qualità HP sono l'ideale per copie, bozze, promemoria e altri documenti di uso quotidiano. Senza acidi per una maggiore durata dei documenti.

- **Carta riciclata per ufficio HP**

La carta riciclata per ufficio HP è una carta di alta qualità multifunzione prodotta con il 30% di fibre riciclate.

## Come ordinare le forniture di carta HP

La stampante è progettata per l'uso con la maggior parte dei tipi di carta da ufficio. Per ottenere una qualità di stampa ottimale si consiglia di utilizzare carta HP.

Per ordinare carta HP e altri materiali di consumo, visitare il sito [www.hp.com](http://www.hp.com) . Attualmente alcune sezioni del sito Web HP sono disponibili solo in lingua inglese.

HP consiglia carta comune con il logo ColorLok per la stampa e la copia dei documenti giornalieri. Tutti i tipi di carta con logo ColorLok sono testati singolarmente per soddisfare gli elevati standard di affidabilità e qualità di stampa, nonché per generare documenti con colori nitidi e brillanti, neri più intensi e tempi di asciugatura più rapidi rispetto alla carta comune tradizionale. Cercare la carta con il logo ColorLok in varie dimensioni e formati dai maggiori fornitori di carta.

## Aprire il software della stampante HP (Windows)

Dopo aver installato il software della stampante HP, fare doppio clic sull'icona della stampante sul desktop oppure effettuare una delle seguenti operazioni per aprire il software della stampante:

- **Windows 10:** Sul desktop del computer, fare clic su **Start**, selezionare **Tutte le app**, fare clic su **HP**, fare clic sulla cartella della stampante, quindi selezionare l'icona con il nome della stampante.
- **Windows 8.1:** fare clic sul pulsante freccia giù nell'angolo inferiore sinistro della schermata Start e selezionare il nome della stampante.
- **Windows 8:** Nella schermata Start, fare clic con il tasto destro del mouse su un'area vuota dello schermo, fare clic su **Tutte le app** sulla barra delle applicazioni, quindi selezionare il nome della stampante.
- **Windows 7, Windows Vista e Windows XP:** Sul desktop del computer, fare clic su **Start**, selezionare **Tutti i programmi**, fare clic su **HP**, fare clic sulla cartella della stampante, quindi selezionare l'icona con il nome della stampante.

## Modalità di sospensione

- Il consumo energetico è ridotto nella modalità di sospensione.
- Dopo la configurazione iniziale, la stampante entra nella modalità di sospensione dopo 5 minuti di inattività.

Per modificare il tempo della modalità Sospensione

1. Aprire il server web incorporato (EWS). Per maggiori informazioni, vedere [Apertura del server Web incorporato \(EWS\) a pagina 68](#).
2. Selezionare la scheda **Impostazioni**.
3. Nella sezione **Gestione dell'alimentazione**, fare clic su **Modalità risparmio energetico** e selezionare l'opzione desiderata.
4. Fare clic su **Applica**.

## Modalità attenuazione differenze

La modalità attenuazione differenze rallenta la stampa per ridurre il livello complessivo di rumorosità senza compromettere la qualità della stampa. La modalità attenuazione differenze funziona unicamente per la stampa di qualità **Normale** su carta comune. Per ridurre la rumorosità della stampa, attivare la modalità attenuazione differenze. Per stampare a velocità normale, disattivare la modalità attenuazione differenze. La modalità attenuazione differenze è disattivata per impostazione predefinita.



**NOTA:** In modalità attenuazione differenze, se si stampa su carta comune con qualità di stampa **Bozza** o **Ottima**, o se si stampano foto o buste, la stampante funziona come se la modalità attenuazione differenze fosse stata disattivata.

### Per attivare o disattivare la modalità attenuazione differenze dal software della stampante (Windows)

1. Aprire il software della stampante HP. Per maggiori informazioni, vedere [Aprire il software della stampante HP \(Windows\) a pagina 18](#).
2. Fare clic sulla scheda **Modalità attenuazione differenze**.
3. Fare clic su **On** o **Off**.
4. Fare clic su **Salva impostazioni**.

### Per attivare o disattivare la modalità silenziosa dal software della stampante (OS X)

1. Apertura di Utility HP.



**NOTA:** HP Utility si trova nella cartella **HP** della cartella **Applicazioni**.

2. Selezionare la stampante.
3. Fare clic su **Modalità attenuazione differenze**.
4. Selezionare **Attivato** o **Off**.
5. Fare clic su **Applica ora**.

### Per attivare o disattivare la modalità a basso rumore dal server Web incorporato (EWS)

1. Aprire l'EWS. Per maggiori informazioni, vedere [Apertura del server Web incorporato \(EWS\) a pagina 68](#).
2. Selezionare la scheda **Impostazioni**.
3. Nella sezione **Preferenze**, selezionare **Modalità a basso rumore**, quindi selezionare **On** oppure **Off**.
4. Fare clic su **Applica**.



## Spegnimento automatico

Questa funzionalità consente di spegnere automaticamente la stampante dopo 2 ore di inattività per favorire la riduzione del consumo energetico. **Spegnimento automatico spegne completamente la stampante, quindi sarà necessario utilizzare il pulsante di accensione per riaccenderla.** Se la stampante supporta questa funzionalità di risparmio energetico, Spegnimento automatico viene abilitato o disabilitato automaticamente in base alle funzioni della stampante e alle opzioni di connessione. Anche quando la funzione Spegnimento automatico è disabilitata la stampante entra nella modalità di sospensione dopo 5 minuti di inattività per ridurre il consumo energetico.

- Spegnimento automatico è abilitato all'accensione della stampante, se la stampante non dispone di funzioni di rete o fax, o se non si utilizzano queste funzionalità.
- Spegnimento automatico è disabilitato quando la funzionalità wireless o Wi-Fi Direct di una stampante è attivata o quando una stampante dotata di funzioni fax, USB o di rete Ethernet stabilisce una connessione fax, USB o di rete Ethernet.



---

# 3 Stampa

- [Stampa dei documenti](#)
- [Stampa delle foto](#)
- [Stampa di buste](#)
- [Stampare utilizzando il Max dpi](#)
- [Stampa da dispositivi mobili](#)
- [Suggerimenti per la riuscita della stampa](#)

# Stampa dei documenti

Prima di stampare i documenti, assicurarsi di aver caricato la carta nel vassoio di alimentazione e che il vassoio di uscita sia aperto. Per ulteriori informazioni sul caricamento della carta, vedere [Caricamento dei supporti a pagina 10](#).

## Per stampare un documento (Windows)

1. Dal software in uso, selezionare **Stampa**.
2. Controllare che sia stata selezionata la stampante.
3. Fare clic sul pulsante che consente di aprire la finestra di dialogo **Proprietà**.

A seconda dell'applicazione software in uso, il pulsante potrebbe essere denominato **Proprietà**, **Opzioni**, **Imposta stampante**, **Proprietà della stampante**, **Stampante** o **Preferenze**.

4. Selezionare le opzioni appropriate nella scheda **Collegamento stampa**.

Per cambiare altre impostazioni di stampa, fare clic sulle altre schede.

Per ulteriori suggerimenti per la stampa, vedere [Suggerimenti per la riuscita della stampa a pagina 31](#).



**NOTA:** Se il formato carta è stato modificato, assicurarsi di aver caricato il tipo corretto di carta nel vassoio di alimentazione.

5. Fare clic su **OK** per chiudere la finestra di dialogo **Proprietà**.
6. Fare clic su **Stampa** o su **OK** per avviare il processo di stampa.

## Per stampare documenti (OS X)

1. Nel menu **File** del software, selezionare **Stampa**.
2. Controllare che la stampante sia selezionata.
3. Impostare le opzioni di stampa.

Se le opzioni nella finestra di dialogo Stampa non vengono visualizzate, fare clic su **Mostra dettagli**.

- Selezionare il formato di carta adatto nel menu a comparsa **Formato carta**.



**NOTA:** Se il formato carta è stato modificato, assicurarsi di aver caricato il tipo corretto di carta.

- Selezionare l'orientamento.
  - Inserire una percentuale di riduzione in scala.
4. Fare clic su **Stampa**.

## Per stampare su entrambi i lati della pagina (Windows)

1. Dal software in uso, selezionare **Stampa**.
2. Controllare che sia stata selezionata la stampante.

3. Fare clic sul pulsante che consente di aprire la finestra di dialogo **Proprietà**.

A seconda dell'applicazione in uso, questo pulsante può apparire come **Proprietà**, **Opzioni**, **Configurazione stampante**, **Proprietà della stampante**, **Stampante** o **Preferenze**.

4. Nella scheda **Collegamento stampa**, selezionare il collegamento **Two-sided (Duplex) Printing (Stampa a due lati (Duplex))**.

Per cambiare altre impostazioni di stampa, fare clic sulle altre schede.

Per ulteriori suggerimenti per la stampa, vedere [Suggerimenti per la riuscita della stampa a pagina 31](#).



**NOTA:** Se il formato carta è stato modificato, assicurarsi di aver caricato il tipo corretto di carta nel vassoio di alimentazione.

5. Dopo aver stampato il primo lato, seguire le istruzioni su schermo per ricaricare la carta, quindi fare clic su **Continua**.
6. Fare clic su **OK** per avviare la stampa.

#### Per stampare su entrambi i lati della pagina (OS X)

1. Nel menu **File** del software, selezionare **Stampa**.
2. Nel catalogo di stampa, scegliere il riquadro **Gestione della carta** e impostare l'**ordine delle pagine** su **Normale**.
3. Impostare **Pagine da stampare** su **Solo dispari**.
4. Fare clic su **Stampa**.
5. Dopo aver stampato le pagine dispari, rimuovere il documento dal vassoio di uscita.
6. Ricaricare il documento in modo che il lato stampato entri nella stampante e il lato vuoto sia rivolto verso la parte anteriore della stampante.
7. Nel catalogo di stampa, tornare al menu a comparsa **Gestione della carta** e impostare l'ordine delle pagine su **Normale** e le pagine da stampare su **Solo pari**.
8. Fare clic su **Stampa**.

## Stampa delle foto

Prima di stampare le foto, assicurarsi di aver caricato la carta fotografica nel vassoio di alimentazione e che il vassoio di uscita sia aperto. Per ulteriori informazioni sul caricamento della carta, vedere [Caricamento dei supporti a pagina 10](#).

### Per stampare una foto su carta fotografica (Windows)

1. Dal software in uso, selezionare **Stampa**.
2. Controllare che sia stata selezionata la stampante.
3. Fare clic sul pulsante che consente di aprire la finestra di dialogo **Proprietà**.

A seconda dell'applicazione software in uso, il pulsante potrebbe essere denominato **Proprietà**, **Opzioni**, **Imposta stampante**, **Proprietà della stampante**, **Stampante** o **Preferenze**.

4. Selezionare le opzioni appropriate nella scheda **Collegamento stampa**.

Per cambiare altre impostazioni di stampa, fare clic sulle altre schede.

Per ulteriori suggerimenti per la stampa, vedere [Suggerimenti per la riuscita della stampa a pagina 31](#).



**NOTA:** Se il formato carta è stato modificato, assicurarsi di aver caricato il tipo corretto di carta nel vassoio di alimentazione.

5. Fare clic su **OK** per ritornare alla finestra di dialogo **Proprietà**.
6. Fare clic su **OK**, quindi su **Stampa** o su **OK** nella finestra di dialogo **Stampa**.



**NOTA:** Al termine della stampa, rimuovere la carta fotografica non utilizzata dal vassoio di alimentazione. Conservare la carta fotografica in modo che non si arrotoli, in caso contrario la qualità delle stampe potrebbe essere compromessa.

### Per stampare foto dal computer (OS X)

1. Nel menu **File** del software, selezionare **Stampa**.
2. Controllare che la stampante sia selezionata.
3. Impostare le opzioni di stampa.

Se le opzioni nella finestra di dialogo Stampa non vengono visualizzate, fare clic su **Mostra dettagli**.

- Selezionare il formato di carta adatto nel menu a comparsa **Formato carta**.



**NOTA:** Se il formato carta è stato modificato, assicurarsi di aver caricato il tipo corretto di carta.

- Selezionare l'orientamento.
4. Dal menu a comparsa, selezionare **Tipo di carta/Qualità**, quindi selezionare le seguenti impostazioni:
    - **Tipo carta:** il tipo di carta fotografica appropriato
    - **Qualità:** Selezionare l'opzione che offre la qualità migliore o i dpi max.
    - Fare clic sul triangolo **Opzioni per i colori**, quindi scegliere l'opzione appropriata per **Correggi foto**.

- **Spenta:** consente di non apportare alcuna modifica all'immagine.
  - **On:** mette automaticamente a fuoco l'immagine; consente di regolare leggermente la nitidezza dell'immagine.
5. Selezionare eventuali altre impostazioni di stampa desiderate, quindi fare clic su **Stampa**.

## Stampa di buste

Prima di stampare le buste, assicurarsi di aver caricato le buste nel vassoio di alimentazione e che il vassoio di uscita sia aperto. È possibile caricare una o più buste nel vassoio di alimentazione. Non utilizzare buste lucide o in rilievo oppure buste con fermagli o finestre. Per maggiori informazioni sul caricamento delle buste, vedere [Caricamento dei supporti a pagina 10](#).



**NOTA:** Per ulteriori informazioni su come formattare il testo per la stampa su buste, consultare la guida in linea dell'applicazione di elaborazione testi.

### Per stampare una busta (Windows)

1. Dal software in uso, selezionare **Stampa**.
2. Controllare che sia stata selezionata la stampante.
3. Fare clic sul pulsante che consente di aprire la finestra di dialogo **Proprietà**.

A seconda dell'applicazione software in uso, il pulsante potrebbe essere denominato **Proprietà**, **Opzioni**, **Imposta stampante**, **Proprietà della stampante**, **Stampante** o **Preferenze**.

4. Selezionare le opzioni desiderate.
  - Sulla scheda **Layout** selezionare l'orientamento **Verticale** o **Orizzontale**.
  - Nella scheda **Carta/qualità**, selezionare il tipo di carta appropriato dal menu a discesa **Supporti** nell'area **Selezione del vassoio**, selezionare la qualità di stampa appropriata nell'area **Impostazioni della qualità**, quindi selezionare il colore appropriato nell'area **Colore**.
  - Fare clic sul pulsante **Avanzate** e selezionare il formato busta appropriato dal menu a discesa **Formato carta**.
5. Fare clic su **OK**, quindi su **Stampa** o su **OK** nella finestra di dialogo **Stampa**.

### Per stampare su buste (OS X)

1. Nel menu **File** del software, selezionare **Stampa**.
2. Controllare che la stampante sia selezionata.
3. Selezionare il formato di busta adatto nel menu a comparsa **Formato carta**.

Se le opzioni nella finestra di dialogo Stampa non vengono visualizzate, fare clic su **Mostra dettagli**.



**NOTA:** Se il formato carta è stato modificato, assicurarsi di aver caricato il tipo corretto di carta.

4. Dal menu a comparsa, scegliere **Tipo di carta/qualità** e verificare che il tipo di carta sia impostato su **Carta comune**.
5. Fare clic su **Stampa**.



# Stampare utilizzando il Max dpi

Utilizzare la funzione Max dpi per stampare immagini nitide e di alta qualità sulla carta fotografica.

La stampa in modalità Max dpi richiede più tempo della stampa con altre impostazioni, e richiede un'ampia disponibilità di spazio sul disco rigido.

Per un elenco delle risoluzioni di stampa supportate, visitare il sito Web del supporto tecnico all'indirizzo [www.support.hp.com](http://www.support.hp.com).

## Per stampare in modalità Dpi max (Windows)

1. Dal software in uso, selezionare **Stampa**.
2. Controllare che sia stata selezionata la stampante.
3. Fare clic sul pulsante che consente di aprire la finestra di dialogo **Proprietà**.  
A seconda dell'applicazione software in uso, il pulsante potrebbe essere denominato **Proprietà**, **Opzioni**, **Imposta stampante**, **Proprietà della stampante**, **Stampante** o **Preferenze**.
4. Fare clic sulla scheda **Carta/qualità**.
5. Nell'elenco a discesa **Supporto** selezionare il tipo di carta appropriato.
6. Fare clic sul pulsante **Avanzate**.
7. Selezionare un formato carta nell'elenco a discesa **Formato**.
8. Nell'area **Caratteristiche della stampante**, selezionare **Sì** nell'elenco a discesa **Stampa in max dpi**.
9. Fare clic su **OK** per uscire dalle opzioni avanzate.
10. Confermare l'**Orientamento** nella scheda **Layout**, quindi fare clic su **OK** per avviare la stampa.

## Per stampare utilizzando la funzione Dpi max (OS X)

1. Nel menu **File** del software, selezionare **Stampa**.
2. Controllare che la stampante sia selezionata.
3. Impostare le opzioni di stampa.  
Se le opzioni nella finestra di dialogo Stampa non vengono visualizzate, fare clic su **Mostra dettagli**.
  - Selezionare il formato di carta adatto nel menu a comparsa **Formato carta**.
4. Dal menu a comparsa, selezionare **Tipo di carta/Qualità**, quindi selezionare le seguenti impostazioni:
  - **Tipo carta:** il tipo di carta appropriato
  - **Qualità:** **Max dpi**
5. Selezionare eventuali altre impostazioni di stampa desiderate, quindi fare clic su **Stampa**.



**NOTA:** Se il formato carta è stato modificato, assicurarsi di aver caricato il tipo corretto di carta.

# Stampa da dispositivi mobili

È possibile stampare documenti e foto direttamente dai propri dispositivi mobili, inclusi iOS, Android, Windows Mobile, Chromebook e Amazon Kindle.

## Per stampare da dispositivi mobili

1. Verificare che la stampante sia connessa alla stessa rete del dispositivo mobile.
2. Abilitare la stampa sul dispositivo mobile:
  - **iOS:** Utilizzare l'opzione **Stampa** del menu **Condividi**. iOS AirPrint è preinstallato e non richiede alcuna installazione.

---

 **NOTA:** I dispositivi che eseguono iOS 4.2 o versioni successive dispongono di AirPrint preinstallato.
  - **Android:** Scaricare il plugin HP Print Service (supportato dalla maggioranza dei dispositivi Android) dal Google Play Store e abilitarlo sul dispositivo.

---

 **NOTA:** I dispositivi che eseguono Android 4.4 o versioni successive sono supportati da HP Print Service Plugin. I dispositivi che eseguono Android 4.3 o versioni precedenti possono stampare con l'app HP ePrint, disponibile su Google Play Store.
  - **Windows Mobile:** Toccare **Stampa** dal menu **Dispositivo**. Non è richiesta alcuna configurazione dato che il software è preinstallato.

---

 **NOTA:** Se la stampante non è in elenco, potrebbe occorrere eseguire solo una volta una configurazione della stampante mediante la procedura guidata **Aggiungi stampante**.
  - **Chromebook:** Scaricare e installare l'app **HP Print for Chrome** dal Chrome Web Store per abilitare la stampa sia in Wi-Fi che via USB.
  - **Amazon Kindle Fire HD9 e HDX:** Alla prima selezione di **Stampa** sul dispositivo, HP Print Service Plugin viene scaricato automaticamente per abilitare la stampa mobile.

---

 **NOTA:** Per informazioni dettagliate sull'abilitazione della stampa dai dispositivi mobili, visitare [www.hp.com/go/mobileprinting](http://www.hp.com/go/mobileprinting). Se non è disponibile una versione locale di questo sito web nel proprio paese/regione o lingua, si potrebbe venire reindirizzati al sito web HP Mobile Printing di un altro paese/regione o lingua.
3. Assicurarsi che la carta caricata corrisponda alle impostazioni carta della stampante (vedere [Caricamento dei supporti a pagina 10](#) per ulteriori informazioni). L'impostazione corretta del formato carta per la carta caricata consente al dispositivo mobile di identificare il formato carta utilizzato per la stampa.

# Suggerimenti per la riuscita della stampa

Per ottenere stampe di qualità, le cartucce HP devono funzionare correttamente e disporre di sufficiente inchiostro, la carta deve essere caricata correttamente e la stampante deve essere impostata in modo adeguato.

Le impostazioni di stampa non si applicano alla copia o alla scansione.

## Consigli sull'inchiostro

- Utilizzare cartucce d'inchiostro originali HP.
- Installare correttamente entrambe le cartucce (nero e tricromia).  
Per maggiori informazioni, vedere [Sostituzione delle cartucce a pagina 52](#).
- Controllare i livelli di inchiostro stimato nelle cartucce, per verificare che sia sufficiente.  
Per maggiori informazioni, vedere [controllare i livelli di inchiostro stimati a pagina 50](#).
- Se la qualità di stampa non è accettabile, vedere [Errori di stampa a pagina 79](#) per maggiori informazioni.

## Consigli utili per il caricamento della carta

- Caricare una risma di carta (non un solo foglio). Per evitare che la carta si inceppi, tutti i fogli della risma devono essere dello stesso tipo e formato.
- Caricare la carta con il lato da stampare rivolto verso l'alto.
- Verificare che la carta caricata sia adagiata correttamente nel vassoio di alimentazione e che i margini non siano spieazzati o strappati.
- Regolare la guida di larghezza della carta nel vassoio di alimentazione in modo che aderisca al supporto. Verificare che la guida di larghezza della carta non pieghi la carta nel vassoio di alimentazione.  
Per maggiori informazioni, vedere [Caricamento dei supporti a pagina 10](#).

## Consigli per le impostazioni della stampante(Windows)

- Per modificare le impostazioni di stampa predefinite, aprire HPsoftware della stampante, fare clic su **Stampa e scansione**, quindi su **Imposta preferenze**. Per ulteriori informazioni sull'apertura del software della stampante, vedere [Aprire il software della stampante HP \(Windows\) a pagina 18](#).
- Per selezionare il numero di pagine da stampare per foglio, nella scheda **Layout**, selezionare l'opzione appropriata dal menu a discesa **Pagine per foglio**.
- Per visualizzare ulteriori impostazioni di stampa, nella scheda **Layout** o **Carta/qualità**, fare clic sul pulsante **Avanzate** per aprire la finestra di dialogo **Impostazioni avanzate**.
  - **Stampa in scala di grigi**: consente di stampare il documento in bianco e nero utilizzando solo l'inchiostro nero. Selezionare **Solo inchiostro nero**, quindi fare clic sul pulsante **OK**. Consente

inoltre di stampare immagini in bianco e nero di qualità elevata. Selezionare **Scala di grigi alta qualità**, quindi scegliere **OK**.

- **Layout pagine per foglio:** consente di specificare l'ordine delle pagine per la stampa di documenti con più di due pagine per foglio.



**NOTA:** L'anteprima nella scheda **Layout pagine per foglio** non riflette la selezione effettuata dal menu a discesa **Opuscolo**.

- **Tecnologie HP Real Life:** consente di aumentare il contrasto nelle immagini e nei grafici per migliorare la qualità di stampa.
- **Opuscolo:** consente di stampare un documento contenente più pagine come un opuscolo. Su ciascun lato del foglio vengono posizionate due pagine in modo che piegando il foglio a metà si ottenga un opuscolo con una pagina su ogni lato. Selezionare un metodo di rilegatura dal menu a discesa, quindi fare clic su **OK**.
  - **Opuscolo-Rilegatura a sinistra:** il lato di rilegatura dopo la piegatura del foglio compare sul lato sinistro. Scegliere questa opzione se l'orientamento di lettura è da sinistra a destra.
  - **Opuscolo-Rilegatura a destra:** il lato di rilegatura dopo la piegatura del foglio compare sul lato destro. Scegliere questa opzione se l'orientamento di lettura è da destra a sinistra.



**NOTA:** L'anteprima nella scheda **Layout** non riflette la selezione effettuata dal menu a discesa **Opuscolo**.

- **Pagine da stampare:** consente di stampare solo le pagine dispari, solo le pagine pari o tutte le pagine.
- **Margini della pagina:** consente di aggiungere margini alle pagine per la stampa di documenti con più di due pagine per foglio.



**NOTA:** La visualizzazione dell'anteprima nella scheda **Layout** non consente di visualizzare le impostazioni selezionate nell'elenco a discesa **Bordi pagina**.

- È possibile utilizzare il collegamento di stampa per accelerare l'impostazione delle preferenze di stampa. Il collegamento di stampa archivia i valori di configurazione relativi a un determinato tipo di lavoro, in modo da impostare tutte le opzioni con un solo clic. Per utilizzare questa funzionalità, accedere alla scheda **Collegamento di stampa**, selezionare un collegamento di stampa, quindi fare clic su **OK**.

Per aggiungere un nuovo collegamento di stampa, dopo aver configurato le impostazioni nella scheda **Layout** o **Carta/qualità**, fare clic sulla scheda **Collegamento di stampa**, fare clic su **Salva con nome** quindi inserire un nome e fare clic su **OK**.

Per eliminare un collegamento di stampa, selezionarlo e fare clic su **Elimina**.



**NOTA:** I collegamenti di stampa predefiniti non possono essere eliminati.

## Consigli per le impostazioni della stampante(OS X)

- Nella finestra di dialogo Stampa, utilizzare il menu a comparsa **Formato carta** per selezionare le dimensioni della carta caricata nella stampante.
- Nella finestra di dialogo Stampa, scegliere il riquadro **Tipo di carta/qualità** per selezionare il tipo di carta e la qualità desiderate.
- Per stampare un documento in bianco e nero utilizzando solo inchiostro nero, scegliere il riquadro **Tipo di carta/qualità** e selezionare **Scala di grifi** dal menu a comparsa Colore.

## Note

- Le cartucce originali HP sono progettate e testate su stampanti e supporti HP per ottenere facilmente risultati eccezionali.



---

**NOTA:** HP non garantisce la qualità o l'affidabilità dei materiali di consumo non HP. Gli interventi di assistenza o riparazione del prodotto resi necessari a seguito dell'uso di materiali non HP non sono coperti dalla garanzia.

Se si ritiene di aver acquistato una cartuccia originale HP, visitare il sito Web:

[www.hp.com/go/anticounterfeit](http://www.hp.com/go/anticounterfeit)

---

- È possibile stampare il documento su entrambi i lato del foglio manualmente.



---

## 4 Utilizzare Web Services

- [Quali sono i servizi Web Services?](#)
- [Configurazione di Web Services](#)
- [Stampa con HP ePrint](#)
- [Rimozione di Web Services](#)

## Quali sono i servizi Web Services?

La stampante offre soluzioni Web innovative che consentono di accedere rapidamente a Internet, ottenere documenti e stamparli rapidamente con facilità, senza utilizzare un computer.



**NOTA:** Per utilizzare queste funzioni Web, la stampante deve essere collegata a Internet tramite una connessione wireless. Non è possibile utilizzare queste funzionalità Web, se la stampante è collegata tramite un cavo USB.

### HP ePrint

- HP ePrint è un servizio gratuito di HP che consente di stampare dalla stampante dotata di funzionalità HP ePrint in qualunque momento e da qualsiasi luogo. È semplice quanto l'invio di un messaggio e-mail all'indirizzo e-mail assegnato alla stampante quando si attivano i servizi Web sulla stampante. Non sono necessari driver o software particolari. Se si è in grado di inviare una e-mail, si è in grado di stampare da qualunque luogo tramite HP ePrint.

Una volta registrato un account su [HP Connected](#) (potrebbe non essere disponibile in tutti i paesi/regioni), è possibile effettuare l'accesso per visualizzare lo stato dei lavori HP ePrint, gestire la coda di stampa HP ePrint, controllare gli utenti autorizzati all'uso dell'indirizzo e-mail HP ePrint per stampare e ricevere assistenza per HP ePrint.



# Configurazione di Web Services

Prima di configurare Web Services, verificare che la stampante sia collegata a Internet tramite una connessione wireless.

## Per configurare Web Services

1. Aprire il server web incorporato (EWS). Per maggiori informazioni, vedere [Apertura del server Web incorporato \(EWS\) a pagina 68](#).
2. Fare clic sulla scheda **Web Services**.
3. Nella sezione **Impostazioni Web Services**, fare clic su **Configura**, quindi su **Continua** e seguire le istruzioni visualizzate sullo schermo per accettare le condizioni di utilizzo.
4. Se richiesto, scegliere di consentire alla stampante di verificare la disponibilità di eventuali aggiornamenti e di installarli.



**NOTA:** Se è disponibile un aggiornamento, la stampante scaricherà e installerà l'aggiornamento e quindi verrà riavviata. Eseguire nuovamente le operazioni dal passaggio 1 per configurare Web Services.



**NOTA:** Se vengono richieste le impostazioni proxy e se la rete le utilizza, seguire le istruzioni visualizzate sullo schermo per configurare un server proxy. Se non si dispone delle informazioni necessarie, contattare l'amministratore di rete o la persona che ha configurato la rete.

---

5. Quando la stampante è collegata al server, viene stampata una pagina di informazioni. Seguire le istruzioni presenti sulla pagina di informazioni per completare la configurazione.

## Stampa con HP ePrint

HP ePrint consente di stampare con la stampante dotata di funzionalità HP ePrint in qualunque momento e da qualsiasi luogo.

Prima di utilizzare HP ePrint, verificare che la stampante sia collegata a una rete attiva con accesso a Internet.

### Per stampare documenti utilizzando HP ePrint

1. Accertarsi di aver configurato Web Services

Per maggiori informazioni, vedere [Configurazione di Web Services a pagina 37](#).

2. Premere il pulsante **Informazioni** () per stampare una pagina di informazioni, quindi individuare l'indirizzo e-mail della stampante nella pagina.
3. Inviare il documento tramite e-mail alla stampante.

- a. Sul computer o dispositivo mobile, aprire il programma di posta elettronica.

---

 **NOTA:** Per informazioni sull'uso del programma di posta elettronica sul computer o dispositivo mobile, vedere la documentazione fornita con il programma.

---

- b. Creare una nuova e-mail e allegare il documento da stampare.

- c. Inviare il messaggio all'indirizzo e-mail della stampante.

La stampante provvederà a stampare il documento allegato.

---

 **NOTA:** Inserire solo l'indirizzo e-mail di HP ePrint nel campo "A". e non inserire alcun indirizzo e-mail negli altri campi. Il server HP ePrint non accetta lavori di stampa via e-mail se sono inclusi indirizzi nel campo "Cc" o nel campo "A" sono inclusi più indirizzi e-mail.

 **NOTA:** Il messaggio e-mail viene stampato non appena viene ricevuto. Come per tutte le e-mail, non vi è garanzia sul se e quando verrà ricevuta. È possibile controllare lo stato di stampa su [HP Connected](#) (potrebbe non essere disponibile in tutti i paesi/regioni).

 **NOTA:** I documenti stampati con HP ePrint possono apparire diversi dall'originale. Stile, formattazione e posizione del testo possono essere diversi dal documento originale. Per documenti che richiedono una stampa di qualità più elevata (ad esempio i documenti legali), si consiglia di stampare dall'applicazione software del computer, che offre un controllo maggiore sul risultato di stampa.

---

## Rimozione di Web Services

Per rimuovere Web Services, fare quanto segue:

1. Aprire il server web incorporato (EWS). Per maggiori informazioni, vedere [Apertura del server Web incorporato \(EWS\) a pagina 68](#).
2. Fare clic sulla scheda **Web Services**, quindi su **Rimuovi Web Services** nella sezione **Impostazioni Web Services**.
3. Fare clic su **Rimuovi Web Services**.
4. Fare clic su **Sì** per rimuovere Web Services dalla stampante.



---

# 5 Copia e scansione

- [Copia di documenti](#)
- [Scansioni tramite HP software della stampante](#)
- [Esecuzione della scansione tramite Webscan](#)
- [Suggerimenti per la riuscita delle operazioni di copia e scansione](#)

# Copia di documenti

 **NOTA:** Tutti i documenti sono copiati con qualità di stampa normale. Durante la copia non è possibile modificare la qualità della stampa.



## Per copiare i documenti

1. Caricare la carta nel vassoio di alimentazione.

Per informazioni sul caricamento della carta, vedere [Caricamento dei supporti a pagina 10](#).

2. Caricare la stampa originale con il lato di stampa verso l'alto, finché non è completamente giustificata sul lato destro dello scanner, non viene alimentata nel percorso di scansione e la luce della scansione non si accende.



3. Premere il pulsante **Avvio Copia nero** () o il pulsante **Avvio Copia colore** () per effettuare una copia.

È possibile aumentare il numero di copie premendo il pulsante ripetutamente entro due secondi.

Se l'originale non viene tirato dall'interno, spingerlo manualmente nel percorso di scansione finché non si sposta in modo autonomo.

Lo scanner alimenta in automatico l'originale per la scansione. La stampa per la copia inizia dopo il completamento della scansione.

# Scansioni tramite HP software della stampante

- [Scansione a computer](#)
- [Creazione di un nuovo collegamento per la scansione \(Windows\)](#)
- [Modifica delle impostazioni di scansione \(Windows\)](#)

## Scansione a computer

Prima di eseguire una scansione su computer, verificare di avere già installato il software della stampante HP consigliato. La stampante e il computer devono essere collegati e accesi.

### Per eseguire la scansione di un documento o foto su un file (Windows)

1. Caricare la stampa originale con il lato di stampa verso l'alto, finché non è completamente giustificata sul lato destro dello scanner, non viene alimentata nel percorso di scansione e la luce della scansione non si accende.
2. Fare doppio clic sull'icona della stampante sul desktop oppure effettuare una delle seguenti operazioni per aprire il software della stampante:
  - **Windows 10:** Sul desktop del computer, fare clic su **Start**, selezionare **Tutte le app**, fare clic su **HP**, fare clic sulla cartella della stampante, quindi selezionare l'icona con il nome della stampante.
  - **Windows 8.1:** fare clic sul pulsante freccia giù nell'angolo inferiore sinistro della schermata Start e selezionare il nome della stampante.
  - **Windows 8:** Nella schermata Start, fare clic con il tasto destro del mouse su un'area vuota dello schermo, fare clic su **Tutte le app** sulla barra delle applicazioni, quindi selezionare il nome della stampante.
  - **Windows 7, Windows Vista e Windows XP:** Sul desktop del computer, fare clic su **Start**, selezionare **Tutti i programmi**, fare clic su **HP**, fare clic sulla cartella della stampante, quindi selezionare l'icona con il nome della stampante.
3. Nel software della stampante, fare clic su **Scansione** , quindi su **Scansione di un documento o una foto** .
4. Selezionare il tipo di scansione desiderato e fare clic su **Scansione** .
  - Scegliere **Salva come PDF** per salvare il documento (o la foto) come file PDF.
  - Scegliere **Salva come JPEG** per salvare la foto (o il documento) come file di immagine.



**NOTA:** La schermata iniziale consente di rivedere e modificare le impostazioni di base. Fare clic sul collegamento **Altro** nell'angolo superiore destro della finestra di dialogo della scansione per esaminare e modificare le impostazioni dettagliate.

Per maggiori informazioni, vedere [Modifica delle impostazioni di scansione \(Windows\) a pagina 45](#).

Se **Mostra visualizzatore dopo la scansione** è selezionato, sarà possibile effettuare regolazioni all'immagine digitalizzata nella schermata di anteprima.

## Per la scansione a e-mail di un documento o foto (Windows)

1. Caricare la stampa originale con il lato di stampa verso l'alto, finché non è completamente giustificata sul lato destro dello scanner, non viene alimentata nel percorso di scansione e la luce della scansione non si accende.
2. Fare doppio clic sull'icona della stampante sul desktop oppure effettuare una delle seguenti operazioni per aprire il software della stampante:
  - **Windows 10:** Sul desktop del computer, fare clic su **Start**, selezionare **Tutte le app**, fare clic su **HP**, fare clic sulla cartella della stampante, quindi selezionare l'icona con il nome della stampante.
  - **Windows 8.1:** fare clic sul pulsante freccia giù nell'angolo inferiore sinistro della schermata Start e selezionare il nome della stampante.
  - **Windows 8:** Nella schermata Start, fare clic con il tasto destro del mouse su un'area vuota dello schermo, fare clic su **Tutte le app** sulla barra delle applicazioni, quindi selezionare il nome della stampante.
  - **Windows 7, Windows Vista e Windows XP:** Sul desktop del computer, fare clic su **Start**, selezionare **Tutti i programmi**, fare clic su **HP**, fare clic sulla cartella della stampante, quindi selezionare l'icona con il nome della stampante.
3. Nel software della stampante, fare clic su **Scansione**, quindi su **Scansione di un documento o una foto**.
4. Selezionare il tipo di scansione desiderato e fare clic su **Scansione**.

Scegliere **Invia tramite e-mail come PDF** o **Invia tramite e-mail come JPEG** per aprire il programma di posta elettronica con il file digitalizzato come allegato.



**NOTA:** Fare clic sul collegamento **Altro** nell'angolo superiore destro della finestra di dialogo della scansione per esaminare e modificare le impostazioni delle scansioni.

Per maggiori informazioni, vedere [Modifica delle impostazioni di scansione \(Windows\) a pagina 45](#).

Se **Mostra visualizzatore dopo la scansione** è selezionato, sarà possibile effettuare regolazioni all'immagine digitalizzata nella schermata di anteprima.

## Per eseguire la scansione di un originale dal software della stampante HP (OS X)

1. Aprire HP Scan.  
HP Scan si trova nella cartella **Applications/HP** nel livello superiore del disco rigido.
2. Scegliere il tipo di profilo di scansione desiderato.
3. Fare clic su **Scansione**.

## Creazione di un nuovo collegamento per la scansione (Windows)

È possibile creare un collegamento personalizzato per semplificare la scansione. Ad esempio, per effettuare abitualmente scansioni e salvataggio di foto in formato PNG anziché in JPEG.

1. Caricare la stampa originale con il lato di stampa verso l'alto, finché non è completamente giustificata sul lato destro dello scanner, non viene alimentata nel percorso di scansione e la luce della scansione non si accende.
2. Fare doppio clic sull'icona della stampante sul desktop oppure effettuare una delle seguenti operazioni per aprire il software della stampante:



- **Windows 10:** Sul desktop del computer, fare clic su **Start**, selezionare **Tutte le app**, fare clic su **HP**, fare clic sulla cartella della stampante, quindi selezionare l'icona con il nome della stampante.
  - **Windows 8.1:** fare clic sul pulsante freccia giù nell'angolo inferiore sinistro della schermata Start e selezionare il nome della stampante.
  - **Windows 8:** Nella schermata Start, fare clic con il tasto destro del mouse su un'area vuota dello schermo, fare clic su **Tutte le app** sulla barra delle applicazioni, quindi selezionare il nome della stampante.
  - **Windows 7, Windows Vista e Windows XP:** Sul desktop del computer, fare clic su **Start**, selezionare **Tutti i programmi**, fare clic su **HP**, fare clic sulla cartella della stampante, quindi selezionare l'icona con il nome della stampante.
3. Nel software della stampante, fare clic su **Scansione** , quindi su **Scansione di un documento o una foto** .
  4. Fare clic su **Crea nuovo collegamento per la scansione** .
  5. Inserire un nome descrittivo, scegliere un collegamento esistente su cui basare il nuovo collegamento e fare clic su **Crea** .
- Ad esempio, se si sta creando un nuovo collegamento per le foto, scegliere **Salva come JPEG** o **Invia tramite e-mail come JPEG** . In questo modo saranno disponibili le opzioni per utilizzare la grafica durante la scansione.
6. Modificare le impostazioni del nuovo collegamento in base alle proprie esigenze, quindi fare clic per salvare l'icona a destra del collegamento.



**NOTA:** Fare clic sul collegamento **Altro** nell'angolo superiore destro della finestra di dialogo della scansione per esaminare e modificare le impostazioni delle scansioni.

Per maggiori informazioni, vedere [Modifica delle impostazioni di scansione \(Windows\) a pagina 45](#).

## Modifica delle impostazioni di scansione (Windows)

È possibile modificare singolarmente tutte le impostazioni di scansione oppure salvare le modifiche per utilizzarle regolarmente. Tali impostazioni includono opzioni quali formato e orientamento della pagina, risoluzioni di scansione, contrasto e percorso della cartella per le scansioni salvate.

1. Caricare la stampa originale con il lato di stampa verso l'alto, finché non è completamente giustificata sul lato destro dello scanner, non viene alimentata nel percorso di scansione e la luce della scansione non si accende.
2. Fare doppio clic sull'icona della stampante sul desktop oppure effettuare una delle seguenti operazioni per aprire il software della stampante:
  - **Windows 10:** Sul desktop del computer, fare clic su **Start**, selezionare **Tutte le app**, fare clic su **HP**, fare clic sulla cartella della stampante, quindi selezionare l'icona con il nome della stampante.
  - **Windows 8.1:** fare clic sul pulsante freccia giù nell'angolo inferiore sinistro della schermata Start e selezionare il nome della stampante.

- **Windows 8:** Nella schermata Start, fare clic con il tasto destro del mouse su un'area vuota dello schermo, fare clic su **Tutte le app** sulla barra delle applicazioni, quindi selezionare il nome della stampante.
  - **Windows 7, Windows Vista e Windows XP:** Sul desktop del computer, fare clic su **Start**, selezionare **Tutti i programmi**, fare clic su **HP**, fare clic sulla cartella della stampante, quindi selezionare l'icona con il nome della stampante.
3. Nel software della stampante, fare clic su **Scansione** , quindi su **Scansione di un documento o una foto** .
  4. Fare clic sul collegamento **Altro** nell'angolo in alto a destra della finestra di dialogo HP Scan.  

A destra viene visualizzato il riquadro delle impostazioni dettagliate. Nella colonna a sinistra vengono riepilogate le impostazioni correnti per ogni sezione. La colonna a destra consente di modificare le impostazioni nella sezione evidenziata.
  5. Fare clic su ogni sezione a sinistra del riquadro delle impostazioni dettagliate per esaminare le impostazioni della sezione specifica.  

Utilizzare i menu a discesa per esaminare e modificare la maggior parte delle impostazioni.

Alcune impostazioni consentono una maggiore flessibilità grazie alla visualizzazione di un nuovo riquadro. Tali impostazioni sono contrassegnate da + (segno più) a destra dell'impostazione. Per tornare al riquadro delle impostazioni dettagliate, è necessario accettare o annullare le modifiche in questo riquadro.
  6. Una volta terminata la modifica delle impostazioni, effettuare una delle seguenti operazioni.
    - Fare clic su **Scansione** . Una volta terminata la scansione, viene richiesto di salvare o rifiutare le modifiche al collegamento.
    - Fare clic sull'icona Salva a destra del collegamento, quindi fare clic su **Scansione** .

[Le informazioni sull'utilizzo del software HP Scan sono disponibili online.](#) Per istruzioni su come effettuare le seguenti attività:

- personalizzazione delle impostazioni di scansione, ad esempio il tipo di file immagine, risoluzione di scansione e livelli di contrasto.
- scansione su cartelle di rete e unità cloud.
- anteprima e adattamento delle immagini prima della scansione.

## Esecuzione della scansione tramite Webscan

WebScan è una funzionalità del server Web incorporato che consente di acquisire sul computer fotografie e documenti dalla stampante utilizzando un browser Web.

Questa funzionalità è disponibile anche se nel computer non è installato il software della stampante.



**NOTA:** La funzionalità Webscan è disattivata per impostazione predefinita. È possibile abilitarla dal server Web incorporato (EWS).

Se non si riesce ad aprire Webscan nel server Web incorporato (EWS), l'amministratore della rete potrebbe averlo disattivato. Per ulteriori informazioni, contattare l'amministratore di rete o la persona che ha configurato la rete.

### Per abilitare Webscan

1. Apertura del server web incorporato. Per maggiori informazioni, vedere [Apertura del server Web incorporato \(EWS\) a pagina 68](#).
2. Fare clic sulla scheda **Impostazioni**.
3. Nella sezione **Sicurezza**, fare clic su **Impostazioni di amministrazione**.
4. Selezionare **WebScan da EWS** per abilitare WebScan.
5. Fare clic su **Applica**.

### Per eseguire la scansione con Webscan

La scansione con funzionalità WebScan offre opzioni di scansione di base. Per ulteriori opzioni o funzionalità di scansione, eseguire la scansione dal software della stampante HP.

1. Caricare la stampa originale con il lato di stampa verso l'alto, finché non è completamente giustificata sul lato destro dello scanner, non viene alimentata nel percorso di scansione e la luce della scansione non si accende.
2. Apertura del server web incorporato. Per maggiori informazioni, vedere [Apertura del server Web incorporato \(EWS\) a pagina 68](#).
3. Fare clic sulla scheda **Scansione**.
4. Fare clic sulla scheda **Webscan** nel riquadro a sinistra, modificare le impostazioni, quindi fare clic su **Avvio scansione**.

## Suggerimenti per la riuscita delle operazioni di copia e scansione

Per eseguire copie e scansioni di qualità, seguire le seguenti istruzioni:

- Caricare nello scanner un foglio singolo dell'originale per volta.
- Non scansionare gli originali con le graffette attaccate.
- Non scansionare originali contenenti materiali umidi (quali pastelli, pennarelli o altri articoli dipinti).
- Una volta terminata la scansione, rimuovere l'originale dal percorso di scansione.
- Non esporre lo scanner a luce solare diretta o molto intensa e non posizionarlo in un ambiente polveroso.
- Se si notano strisce verticali nei documenti copiati o scansionati, utilizzare una bomboletta d'aria compressa per soffiare aria nel percorso di scansione, dove sono presenti le strisce.
- Se si desidera eseguire una copia di grandi dimensioni da un originale di formato ridotto, eseguire la scansione dell'originale sul computer, ridimensionare l'immagine utilizzando il software di scansione HP, quindi stampare una copia dell'immagine ingrandita.
- Per evitare errori nella scansione (testo non corretto o mancante), impostare correttamente i valori di luminosità nel software.

---

## 6 Gestione delle cartucce

Questo capitolo tratta i seguenti argomenti:

- [controllare i livelli di inchiostro stimati](#)
- [Ordinare le cartucce di inchiostro](#)
- [Sostituzione delle cartucce](#)
- [Modalità di utilizzo con una sola cartuccia](#)
- [Informazioni sulla garanzia della cartuccia](#)
- [Suggerimenti per l'uso delle cartucce](#)

## controllare i livelli di inchiostro stimati

È possibile verificare in modo semplice il livello d'inchiostro per determinare il grado di esaurimento di una cartuccia di stampa. Il livello di inchiostro indica la quantità stimata di inchiostro ancora presente nelle cartucce.

 **NOTA:** Se è stata installata una cartuccia ricaricata o rifabbricata oppure se la cartuccia è stata già utilizzata in un'altra unità, l'indicatore del livello d'inchiostro potrebbe risultare impreciso o non disponibile.

 **NOTA:** Le avvertenze e gli indicatori del livello di inchiostro forniscono una stima a scopo puramente informativo. Se viene visualizzato un messaggio di livello di inchiostro basso, è opportuno disporre di una cartuccia di ricambio in modo da evitare ogni possibile ritardo nella stampa. Non è necessario sostituire le cartucce d'inchiostro fino a quando la qualità di stampa non risulta insoddisfacente.

 **NOTA:** Durante il processo di stampa, l'inchiostro delle cartucce viene utilizzato in diversi modi, inclusi il processo di inizializzazione, che prepara la stampante e le cartucce per la stampa, e la fase di manutenzione della testina, che mantiene puliti gli ugelli e garantisce che l'inchiostro scorra senza problemi. Nella cartuccia rimangono residui di inchiostro anche dopo l'utilizzo. Per ulteriori informazioni, visitare il sito Web [www.hp.com/go/inkusage](http://www.hp.com/go/inkusage).

### Per controllare i livelli di inchiostro dal pannello di controllo

- Le icone **Livello inchiostro** sul display della stampante mostrano una stima dell'inchiostro residuo presente nelle cartucce.

### Per controllare i livelli di inchiostro dal software della stampante (Windows) HP

1. Aprire il software della stampante HP. Per maggiori informazioni, vedere [Aprire il software della stampante HP \(Windows\) a pagina 18](#).
2. Nel software della stampante, fare clic sulla scheda **Liv inch stimati**.

### Per controllare i livelli di inchiostro dal software della stampante (OS X) HP

1. Apertura di Utility HP.

 **NOTA:** HP Utility si trova nella cartella **HP** della cartella **Applicazioni**.

2. Selezionare HP DeskJet 3700 series dall'elenco dei dispositivi sul lato sinistro della finestra.
3. Fare clic su **Stato materiali**.  
Vengono visualizzati i livelli stimati d'inchiostro.
4. Fare clic su **Tutte le impostazioni** per ritornare al pannello **Informazioni e assistenza**.

# Ordinare le cartucce di inchiostro

Prima di ordinare le cartucce, verificare il codice corretto della cartuccia.

## Per individuare il codice della cartuccia sulla stampante

- Il codice della cartuccia è indicato sullo sportello di accesso della cartuccia.



## Per individuare il codice della cartuccia dal software della stampante (Windows)

1. Aprire il software della stampante HP. Per maggiori informazioni, vedere [Aprire il software della stampante HP \(Windows\) a pagina 18](#).
2. In software della stampante, fare clic su **Acquista**, su **Acquisto mater. consumo online**, quindi seguire le istruzioni su schermo.

## Per individuare i codici di ordinazione delle cartucce di stampa (OS X)

1. Apertura di Utility HP.

 **NOTA:** HP Utility si trova nella cartella **HP** della cartella **Applicazioni**.

2. Fare clic sull'opzione **Informazioni**.

Vengono visualizzati i codici di ordinazione delle cartucce di stampa.

3. Fare clic su **Tutte le impostazioni** per ritornare al pannello **Informazioni e assistenza**.

Per ordinare i materiali di consumo originali HP per l'unità HP DeskJet 3700 series, visitare il sito [www.hp.com/buy/supplies](http://www.hp.com/buy/supplies). Se richiesto, scegliere il proprio paese/regione, quindi seguire i prompt per individuare le cartucce adatte alla stampante utilizzata.

 **NOTA:** In alcuni paesi/regioni non è possibile ordinare cartucce d'inchiostro online. Se il prodotto desiderato non è disponibile nel proprio paese/regione, è comunque possibile visualizzare le informazioni sui materiali di consumo e stampare un elenco utile come riferimento per l'acquisto presso il distributore HP di fiducia.

# Sostituzione delle cartucce

## Per sostituire le cartucce

1. Controllare che la stampante sia accesa.
2. Rimuovere la cartuccia.
  - a. Aprire il coperchio della stampante e attendere che il carrello delle cartucce di stampa si sposti verso il centro della stampante.



- b. Spingere verso il basso per sganciarla e successivamente spingerla verso l'esterno per estrarla dall'alloggiamento.



3. Inserire una nuova cartuccia.
  - a. Rimuovere la cartuccia dalla confezione.

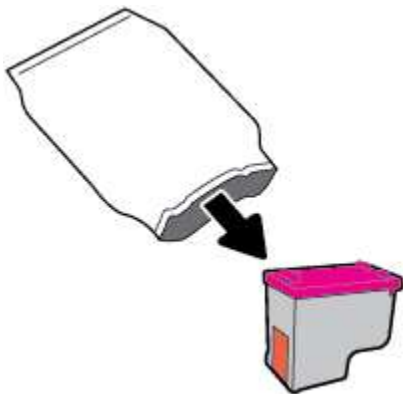



- b. Rimuovere il nastro di plastica utilizzando la linguetta.

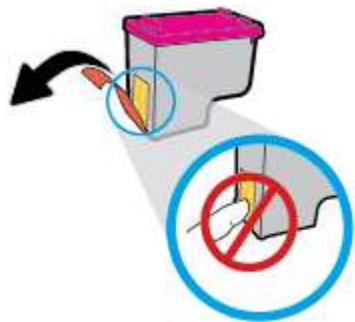

 **NOTA:** Non toccare i contatti elettrici sulla cartuccia.

- c. Inserire ciascuna cartuccia nel relativo alloggiamento inclinandola leggermente e spingerla verso l'alto fino a quando non si blocca in posizione con uno scatto.



- d. Chiudere lo sportello di accesso alle cartucce.



## Modalità di utilizzo con una sola cartuccia

La modalità a singola cartuccia può essere usata per far funzionare la stampante con una sola cartuccia. La modalità a singola cartuccia viene avviata quando si verifica una delle seguenti condizioni.

- Sul carrello è installata solo una cartuccia.
- Viene rimossa una cartuccia dal carrello, se in precedenza ne sono state installate due.



**NOTA:** Se la stampante entra in modalità cartuccia singola quando vengono installate due cartucce, verificare che il nastro di protezione in plastica sia stato rimosso da ogni cartuccia. Quando il nastro in plastica copre i contatti della cartuccia, la stampante non può rilevare che la cartuccia è installata. Se il nastro in plastica è stato rimosso dalle cartucce, provare a pulire i contatti delle cartucce. Per ulteriori informazioni sulla pulizia dei contatti delle cartucce, vedere [Problemi con la cartuccia a pagina 76](#).

### Per uscire dalla modalità a cartuccia singola

- Installare entrambe le cartucce nero e tricromia nella stampante.

## Informazioni sulla garanzia della cartuccia

La garanzia relativa alle cartucce d'inchiostro HP è valida per l'utilizzo delle cartucce nella periferica di stampa HP designata. Questa garanzia non copre le cartucce HP ricaricate, rigenerate, rimesse a nuovo, utilizzate in modo improprio o manomesse.

Durante il periodo di garanzia, la cartuccia risulta coperta a patto che l'inchiostro HP non sia rovinato e non sia stata superata la data di "fine garanzia". La data di "fine garanzia", nel formato AAAA/MM/GG, è rintracciabile sulla cartuccia nel seguente modo:



Per una copia della Garanzia limitata HP, vedere la documentazione stampata fornita con la stampante.

## Suggerimenti per l'uso delle cartucce

Attenersi ai seguenti suggerimenti per lavorare con le cartucce:

- Per proteggere le cartucce dal rischio di essiccarsi, spegnere sempre la stampante utilizzando il pulsante **Specifiche tecniche** e attendere che la spia del pulsante **Specifiche tecniche** si spenga.
- Non aprire le cartucce e non rimuovere il nastro protettivo fino a quando non si è pronti ad installarle. Lasciando il nastro protettivo sulle cartucce si riduce l'evaporazione dell'inchiostro.
- Inserire le cartucce negli alloggiamenti appropriati. Far corrispondere il colore e l'icona di ogni cartuccia con il colore e l'icona di ogni alloggiamento. Accertarsi che le cartucce si aggancino nella posizione corretta.
- Allineare la stampante per ottenere una qualità di stampa ottimale. Per ulteriori informazioni, consultare la [Errori di stampa a pagina 79](#).
- Se la schermata **Livelli cartucce stimati** indica che una o entrambe le cartucce d'inchiostro si stanno esaurendo, è opportuno disporre di una cartuccia di ricambio in modo da evitare ogni possibile ritardo nella stampa. Non è necessario sostituire le cartucce finché la qualità di stampa è accettabile. Per ulteriori informazioni, consultare la [Sostituzione delle cartucce a pagina 52](#).
- Se si rimuove una cartuccia dalla stampante per qualsiasi motivo, riposizionarla appena possibile. Fuori dalla stampante e senza protezione le cartucce iniziano a essiccarsi.

---

# 7 Collegamento della stampante

- [Collegamento della stampante a una rete wireless tramite router](#)
- [Connessione della stampante in modalità wireless senza router](#)
- [Impostazioni wireless](#)
- [Collegamento della stampante al computer tramite cavo USB \(connessione non di rete\)](#)
- [Passare da un collegamento USB a una rete wireless](#)
- [Strumenti di gestione avanzata della stampante \(per stampanti in rete\)](#)
- [Suggerimenti per configurare e usare una stampante di rete](#)

# Collegamento della stampante a una rete wireless tramite router

 **SUGGERIMENTO:** Per stampare una guida rapida wireless, premere il pulsante **Informazioni** () per tre secondi.

- [Collegamento della stampante a una rete wireless tramite Wi-Fi Protected Setup \(WPS\)](#)
- [Collegamento della stampante a una rete wireless tramite HP software della stampante](#)

## Collegamento della stampante a una rete wireless tramite Wi-Fi Protected Setup (WPS)

Per collegare la stampante a una rete wireless utilizzando WPS, è necessario disporre di:

- Una rete wireless 802.11b/g/n che includa un router o punto di accesso wireless abilitato per WPS.

 **NOTA:** la stampante supporta solo connessioni a 2,4 GHz.

- Un computer connesso alla rete wireless a cui si intende collegare la stampante. Accertarsi di aver installato il software della stampante HP sul computer.

Qualora si disponga di un router WPS con pulsante WPS, seguire il **metodo con pulsante**. Se non si è certi della presenza del pulsante sul router, attenersi al **metodo PIN**.



### Per utilizzare il metodo di configurazione tramite pulsante (PBC, Push Button Configuration)

1. Tenere premuto il pulsante **Wireless** () sulla stampante per più di tre secondi per avviare la modalità con pulsante WPS. La spia **Wireless** inizia a lampeggiare.
2. Premere il pulsante WPS sul router.



 **NOTA:** Viene avviato un timer della durata di circa due minuti mentre viene stabilita la connessione wireless.

## Per utilizzare il metodo con il PIN

1. Premere contemporaneamente il pulsante **Wireless** () e il pulsante **Informazioni** () per stampare la pagina di configurazione della rete, quindi individuare il PIN WPS.  
Un PIN WPS viene stampato nella parte superiore della pagina informativa.
2. Tenere premuto il pulsante **Wireless** () sul pannello di controllo della stampante per più di tre secondi. La spia wireless inizia a lampeggiare.
3. Aprire l'utilità di configurazione o il software per il router wireless o l'access point wireless e inserire il PIN WPS.

---

 **NOTA:** Per ulteriori informazioni sull'utilizzo dell'utilità di configurazione, consultare la documentazione fornita con il router o con il punto di accesso wireless.

---

Attendere per circa 2 minuti. Se la connessione della stampante va a buon fine, la spia **Wireless** smette di lampeggiare e rimane accesa.

## Collegamento della stampante a una rete wireless tramite HP software della stampante

Per collegare la stampante a una rete wireless WLAN 802.11 integrata, occorre:

- Una rete wireless 802.11b/g/n che includa un router wireless o access point.

---

 **NOTA:** la stampante supporta solo connessioni a 2,4 GHz.

---

- Un computer connesso alla rete wireless a cui si intende collegare la stampante.
- Nome rete (SSID).
- Password WEP o WPA (se necessaria).

## Per connettere la stampante utilizzando il software della stampante (Windows) HP

1. A seconda che il software della stampante HP sia stato installato o meno, effettuare una delle seguenti operazioni:

### Se il software della stampante HP non è installato nel computer in uso

- a. Inserire il CD del software della stampante nel computer.

---

 **NOTA:** Durante l'installazione del software, potrebbe essere necessario un cavo USB per il collegamento temporaneo tra la stampante e il computer. Non collegare il cavo USB finché non viene richiesto dal software della stampante.

---

- b. Quando viene richiesto, selezionare **Wireless**, quindi seguire le istruzioni visualizzate sullo schermo.

### Se il software della stampante HP è installato nel computer in uso

- a. Aprire software della stampante. Per maggiori informazioni, vedere [Aprire il software della stampante HP \(Windows\) a pagina 18](#).
- b. In software della stampante, fare clic su **Strumenti**.

- c. Fare clic su **Software & configurazione dispositivo**.
    - d. Fare clic su **Collega un nuovo dispositivo**, selezionare **Wireless**, quindi seguire le istruzioni visualizzate.
  2. Se la connessione della stampante va a buon fine, la spia **Wireless** blu smette di lampeggiare e rimane accesa.

#### Per connettere la stampante utilizzando il software della stampante (OS X) HP

1. A seconda che il software della stampante HP sia stato installato o meno, effettuare una delle seguenti operazioni:

##### Se il software della stampante HP non è installato nel computer in uso

- a. Inserire il CD del software della stampante nel computer.
- b. Fare doppio clic sull'icona HP Installer sul CD del software, quindi seguire le istruzioni visualizzate.

##### Se il software della stampante HP è installato nel computer in uso

- a. Fare doppio clic su HP Utility nella cartella **HP** nella cartella **Applicazioni**.
  - b. Nella barra dei menu nella parte superiore dello schermo, scegliere **Configura nuovo dispositivo** dal menu Dispositivi, quindi seguire le istruzioni visualizzate sullo schermo.
2. Se la connessione della stampante va a buon fine, la spia **Wireless** blu smette di lampeggiare e rimane accesa.

#### Per collegare una nuova stampante (Windows)

1. Aprire software della stampante. Per maggiori informazioni, vedere [Aprire il software della stampante HP \(Windows\) a pagina 18](#).
2. In software della stampante, fare clic su **Strumenti**.
3. Selezione **Software & configurazione dispositivo**.
4. Selezionare **Collegare una nuova stampante**. Seguire le istruzioni visualizzate sullo schermo.

#### Per collegare una nuova stampante (OS X)

1. Apertura di **Preferenze di sistema**.
2. In base al sistema operativo in uso, fare clic su **Stampanti e scanner**.
3. Fare clic su + sotto l'elenco delle stampanti a sinistra.
4. Selezionare la nuova stampante dall'elenco.



# Connessione della stampante in modalità wireless senza router

Con Wi-Fi Direct, è possibile stampare in modalità wireless da computer, smartphone, tablet o altro dispositivo con funzionalità wireless, senza alcuna necessità di collegarsi a una rete wireless esistente.

## Linee guida per l'uso di Wi-Fi Direct



- Assicurarsi che il computer o il dispositivo portatile disponga del software necessario:
  - Se si usa un computer, assicurarsi di aver installato il software della stampante fornito con la stampante.  
  
Se il software della stampante HP non è installato nel computer, stabilire prima una connessione Wi-Fi Direct, quindi installare il software della stampante. Selezionare **Wireless** per il tipo di connessione, quando richiesto dal software della stampante.
  - Se si usa un dispositivo portatile, assicurarsi di aver installato un'applicazione di stampa compatibile. Per ulteriori informazioni, visitare il sito Web HP Mobile Printing all'indirizzo [www.hp.com/go/mobileprinting](http://www.hp.com/go/mobileprinting). Se non è disponibile una versione locale di questo sito web nel proprio paese/regione o lingua, si potrebbe venire reindirizzati al sito web HP Mobile Printing di un altro paese/regione o lingua.
- Accertarsi che Wi-Fi Direct sia attivato per la stampante.
- La stessa connessione di Wi-Fi Direct può essere utilizzata da un massimo di cinque computer e dispositivi portatili.
- Wi-Fi Direct può essere utilizzata anche quando la stampante è collegata a un computer tramite cavo USB o a una rete tramite connessione wireless.
- Wi-Fi Direct HP non può essere utilizzata per collegare a Internet un computer, un dispositivo mobile o una stampante.

## Per attivare o disattivare Wi-Fi Direct

Sul pannello di controllo della stampante, premere il pulsante **Wi-Fi Direct** .

- Quando Wi-Fi Direct è attivato, la spia **Wi-Fi Direct** è accesa stabilmente. Per individuare il nome e la password di Wi-Fi Direct, premere il pulsante **Informazioni**  per stampare una pagina con le informazioni sulla stampante.



**NOTA:** Quando Wi-Fi Direct viene attivato per la prima volta, viene stampata automaticamente la guida per Wi-Fi Direct. Questa guida contiene istruzioni relative all'utilizzo di Wi-Fi Direct. Di seguito, premere contemporaneamente i pulsanti **Wi-Fi Direct**  e **Informazioni**  per stampare la guida di Wi-Fi Direct. La guida potrebbe non essere disponibile in tutte le lingue.

- Quando Wi-Fi Direct è disattivato, la spia **Wi-Fi Direct** è spenta.
- Per ulteriori informazioni sullo stato della spia Wi-Fi Direct, vedere [Spie del pannello di controllo e stato delle icone di visualizzazione a pagina 7](#).

## Per stampare da un dispositivo mobile con funzionalità wireless che supporta Wi-Fi Direct

Assicurarsi di aver installato la versione più recente di HP Print Service Plugin sul dispositivo mobile. Il plugin è scaricabile dallo store di applicazioni Google Play.

1. Assicurarsi di aver attivato Wi-Fi Direct sulla stampante.
2. Attivazione di Wi-Fi Direct sul dispositivo mobile. Per ulteriori informazioni, vedere la documentazione fornita con il dispositivo mobile.
3. Dal dispositivo mobile in uso, selezionare un documento da un'applicazione con funzionalità di stampa, quindi selezionare l'opzione per stampare il documento.

Viene visualizzato l'elenco delle stampanti disponibili.

4. Dall'elenco delle stampanti disponibili, scegliere il nome per Wi-Fi Direct, ad esempio DIRECT-\*\*-HP DeskJet 3700 series (dove \*\* sono i caratteri univoci che identificano la stampante).
  - Se la protezione della connessione Wi-Fi Direct della stampante è **Automatica** (impostazione predefinita), il dispositivo mobile si conatterà automaticamente alla stampante e invierà il lavoro di stampa.
  - Se la protezione della connessione Wi-Fi Direct della stampante è impostata su **Manuale**, effettuare una delle seguenti operazioni per connettersi alla stampante stampare.
    - Se la spia Wi-Fi Direct sul pannello di controllo della stampante continua a lampeggiare, premere il pulsante **Wi-Fi Direct** . La spia smetterà di lampeggiare e diventerà fissa.
    - Se viene stampata una pagina con un codice PIN, seguire le istruzioni riportate nella pagina.

---

 **SUGGERIMENTO:** È possibile modificare le impostazioni di protezione della connessione Wi-Fi Direct della stampante dal server Web incorporato (EWS). Per maggiori informazioni, vedere [Apertura del server Web incorporato \(EWS\) a pagina 68](#).

---

## Per stampare da un dispositivo mobile con funzionalità wireless che non supporta Wi-Fi Direct

Assicurarsi di aver installato un'applicazione di stampa compatibile sul dispositivo portatile. Per ulteriori informazioni, visitare il sito Web HP Mobile Printing all'indirizzo [www.hp.com/go/mobileprinting](http://www.hp.com/go/mobileprinting). Se non è disponibile una versione locale di questo sito web nel proprio paese/regione o lingua, si potrebbe venire reindirizzati al sito web HP Mobile Printing di un altro paese/regione o lingua.

1. Assicurarsi di aver attivato Wi-Fi Direct sulla stampante.
2. Attivare la connessione Wi-Fi sul dispositivo mobile. Per ulteriori informazioni, vedere la documentazione fornita con il dispositivo mobile.

---

 **NOTA:** Se il dispositivo mobile non supporta la connessione Wi-Fi, non sarà possibile utilizzare Wi-Fi Direct.

---

3. Dal dispositivo mobile, stabilire la connessione a una rete. Utilizzare il processo utilizzato di norma per la connessione a una nuova rete wireless o hotspot. Scegliere il nome per Wi-Fi Direct dall'elenco delle reti wireless visualizzato, ad esempio DIRECT-\*\*-HP DeskJet 3700 series (dove \*\* sono i caratteri univoci che identificano la stampante).

Quando viene richiesto, immettere la password per Wi-Fi Direct.

4. Stampare il documento.

## Per stampare da un computer con funzionalità wireless (Windows)

1. Assicurarsi di aver attivato Wi-Fi Direct sulla stampante.
2. Attivare la connessione Wi-Fi del computer. Per ulteriori informazioni, vedere la documentazione fornita con il computer.



**NOTA:** Se il computer non supporta la connessione Wi-Fi, non sarà possibile utilizzare Wi-Fi Direct.

3. Dal computer, stabilire la connessione a una rete. Utilizzare il processo normalmente in uso per collegarsi a un hotspot o rete wireless. Scegliere il nome della connessione Wi-Fi Direct dall'elenco delle reti wireless visualizzato, ad esempio DIRECT-\*\*-HP DeskJet 3700 series (dove \*\* corrisponde ai caratteri univoci per identificare la stampante e XXXX indica il modello della stampante).

Quando viene richiesto, immettere la password per Wi-Fi Direct.

4. Procedere al passaggio 5 se la stampante è stata installata e collegata al computer tramite rete wireless. Se la stampante è stata installata e collegata al computer con un cavo USB, seguire la procedura di seguito per installare software della stampante utilizzando la Wi-Fi Direct HP.
  - a. A seconda del sistema operativo utilizzato, eseguire una delle operazioni riportate di seguito:
    - **Windows 10:** Sul desktop del computer, fare clic su **Start**, selezionare **Tutte le app**, fare clic su **HP**, fare clic sulla cartella della stampante, quindi selezionare l'icona con il nome della stampante.
    - **Windows 8.1:** fare clic sul pulsante freccia giù nell'angolo inferiore sinistro della schermata Start e selezionare il nome della stampante.
    - **Windows 8:** Nella schermata Start, fare clic con il tasto destro del mouse su un'area vuota dello schermo, fare clic su **Tutte le app** sulla barra delle applicazioni, quindi selezionare il nome della stampante.
    - **Windows 7, Windows Vista e Windows XP:** Sul desktop del computer, fare clic su **Start**, selezionare **Tutti i programmi**, fare clic su **HP**, fare clic sulla cartella della stampante, quindi selezionare l'icona con il nome della stampante.
  - b. In software della stampante, fare clic su **Strumenti**.
  - c. Fare clic su **Configurazione dispositivo e stampante**, quindi fare clic su **Collega un nuovo dispositivo**.
  - d. Quando viene visualizzata la schermata del software **Opzioni di connessione**, selezionare **Wireless**.

Selezionare il software della stampante HP dall'elenco di stampanti rilevate.
  - e. Seguire le istruzioni visualizzate sullo schermo.
5. Stampare il documento.

## Per stampare da un computer con funzionalità wireless (OS X)

1. Assicurarsi di aver attivato Wi-Fi Direct sulla stampante.
2. Attivare il Wi-Fi sul computer.

Per maggiori informazioni, consultare la documentazione fornita da Apple.

3. Fare clic sull'icona Wi-Fi e scegliere il nome per la Wi-Fi Direct, ad esempio DIRECT-\*\*-HP DeskJet 3700 series (dove \*\* sono i caratteri univoci che identificano la stampante).

Se Wi-Fi Direct è attivata con protezione, inserire la password quando viene richiesta.

4. Aggiungere la stampante.
  - a. Apertura di **Preferenze di sistema** .
  - b. In base al sistema operativo in uso, fare clic su **Stampanti e scanner** .
  - c. Fare clic su + sotto l'elenco delle stampanti a sinistra.
  - d. Selezionare la stampante nell'elenco delle stampanti individuate (nella colonna destra accanto al nome della stampante compare la parola “Bonjour”) e fare clic su **Aggiungi**.

# Impostazioni wireless

È possibile configurare e gestire la connessione wireless ed eseguire diverse operazioni di gestione della rete. Sono incluse la stampa delle informazioni sulle impostazioni di rete, l'attivazione o disattivazione della funzione wireless e la modifica delle impostazioni wireless.

## Per attivare o disattivare la funzionalità wireless della stampante

Premere il pulsante **Wireless** () per attivare le funzionalità wireless della stampante.

- Se la stampante è connessa a una rete wireless, la spia **Wireless** è costantemente accesa e di colore blu, mentre sul display della stampante vengono visualizzate le icone **Wireless** e **Barre segnale**.
- Se la funzione wireless è disattivata, la spia **Wireless** è spenta.
- Per ulteriori informazioni sullo stato della connessione wireless, vedere [Codici di errore e stati del pannello di controllo a pagina 93](#).

## Per stampare il rapporto di test della rete wireless e la pagina di configurazione di rete

Premere contemporaneamente il pulsante **Wireless** () e il pulsante **Informazioni** ()

- Il rapporto sul test della rete wireless contiene i risultati diagnostici relativi allo stato della rete wireless, all'intensità del segnale wireless, alle reti rilevate e altre informazioni.
- La pagina di configurazione di rete mostra lo stato della rete, il nome host, il nome di rete e altre informazioni.

## Per modificare le impostazioni wireless (Windows)

Questo metodo è utilizzabile solo se è già stato installato il software della stampante.

 **NOTA:** Questo metodo richiede un cavo USB. Non collegare il cavo USB finché non espressamente indicato nelle istruzioni.

1. Aprire il software della stampante HP. Per maggiori informazioni, vedere [Aprire il software della stampante HP \(Windows\) a pagina 18](#).
2. In software della stampante, fare clic su **Strumenti**.
3. Fare clic su **Software & configurazione dispositivo**.
4. Selezionare **Riconfigura impostazioni wireless**. Seguire le istruzioni visualizzate sullo schermo.

## Per ripristinare le impostazioni di rete predefinite

- Premere contemporaneamente il pulsante **Wireless** () e il pulsante **Pulsante di annullamento** () sul pannello di controllo della stampante e tenere premuto per tre secondi.

# Collegamento della stampante al computer tramite cavo USB (connessione non di rete)

La stampante supporta una porta USB 2.0 High Speed posteriore per il collegamento al computer.

## Per collegare la stampante a un cavo USB

1. Inserire il CD del software per la stampante nell'unità CD-ROM del computer.



**NOTA:** Non collegare il cavo USB alla stampante finché non espressamente indicato nelle istruzioni.

2. Seguire le istruzioni visualizzate sullo schermo. Quando viene richiesto, collegare la stampante al computer selezionando **USB** nella schermata **Opzioni di connessione**.
3. Seguire le istruzioni visualizzate sullo schermo.

Se software della stampante è installato, la stampante funzionerà come un dispositivo "plug and play". Se il software non è stato installato, inserire il CD fornito con la stampante e seguire le istruzioni visualizzate sullo schermo.

## Passare da un collegamento USB a una rete wireless

Se prima si configura la stampante e si installa il software con un cavo USB che connette direttamente la stampante al computer, in un secondo momento è possibile passare facilmente a una connessione di rete wireless. Sarà necessaria una rete wireless 802.11 b/g/n che includa un router o punto di accesso wireless.



**NOTA:** la stampante supporta solo connessioni a 2,4 GHz.

Prima di passare da una connessione USB a una rete wireless, verificare quanto segue:

- La stampante è collegata al computer con il cavo USB fino a quando non viene richiesto di scollegare il cavo.
- Il computer è collegato alla rete wireless su cui si intende installare la stampante.

### Passaggio da un collegamento USB a una rete wireless (Windows)

1. Aprire il software della stampante HP. Per maggiori informazioni, vedere [Aprire il software della stampante HP \(Windows\) a pagina 18](#).
2. In software della stampante, fare clic su **Strumenti**.
3. Fare clic su **Software & configurazione dispositivo**.
4. Selezionare **Converti una stampante con collegamento USB in wireless**. Seguire le istruzioni visualizzate sullo schermo.

### Per passare da una connessione USB a una rete wireless (OS X)

1. Connessione della stampante a una rete wireless.
2. Utilizzare [123.hp.com](http://123.hp.com) per impostare la connessione del software sulla modalità wireless per la stampante.

# Strumenti di gestione avanzata della stampante (per stampanti in rete)

Se la stampante è collegata a una rete, è possibile utilizzare il server Web incorporato per visualizzare le informazioni sullo stato, modificare le impostazioni e gestire la stampante dal computer.

 **NOTA:** È possibile aprire e utilizzare EWS senza essere connessi a Internet. Tuttavia, alcune funzionalità non saranno disponibili.



 **NOTA:** Per visualizzare o cambiare alcune impostazioni può essere necessaria una password.

- [Apertura del server Web incorporato \(EWS\)](#)
- [Informazioni sui cookie](#)

## Apertura del server Web incorporato (EWS)

Per aprire il server Web incorporato, procedere in uno dei seguenti modi.

### Per aprire il server Web incorporato tramite rete



1. Sul pannello di controllo della stampante, premere contemporaneamente il pulsante **Wireless** () e il pulsante **Informazioni** () per stampare la pagina di configurazione della rete.
2. Cercare l'indirizzo IP o il nome host della stampante nella pagina di configurazione di rete.
3. In un browser Web supportato sul computer in uso, digitare l'indirizzo IP o il nome host assegnato alla stampante.

Ad esempio, se l'indirizzo IP è 192.168.0.12, digitare il seguente indirizzo nel browser Web: `http://192.168.0.12`.

### Per aprire il server Web incorporato da HP software della stampante (Windows)

1. Aprire software della stampante. Per maggiori informazioni, vedere [Aprire il software della stampante HP \(Windows\) a pagina 18](#).
2. Fare clic su **Stampa e scansione**, quindi su **Home page della stampante (EWS)**.

### Per aprire il server EWS tramite Wi-Fi Direct

1. Se la spia Wi-Fi Direct è spenta, premere il pulsante **Wi-Fi Direct** () per accenderla. Per individuare il nome e la password di Wi-Fi Direct, premere il pulsante **Informazioni** () per stampare una pagina con le informazioni sulla stampante.
2. Dal computer wireless, attivare la modalità wireless, cercare il nome Wi-Fi Direct e connettersi, ad esempio: `DIRECT-**-HP DeskJet 3700 series`. Quando viene richiesto, immettere la password Wi-Fi Direct.
3. Nel browser Web del computer supportato, digitare il seguente indirizzo: `http://192.168.223.1`.



## Informazioni sui cookie

Il server Web incorporato (EWS) inserisce file di testo di piccole dimensioni (cookie) sul disco rigido durante la navigazione. Tali file consentono al server EWS di riconoscere il computer alla successiva esplorazione. Ad esempio, se è stata configurata la lingua EWS, un cookie consente di memorizzare la lingua selezionata, in modo che al successivo accesso a EWS, le pagine siano visualizzate in tale lingua. Alcuni cookie (ad esempio, il cookie che memorizza le preferenze specifiche del cliente) vengono memorizzati nel computer fino a quando non si procede alla cancellazione manuale.

È possibile configurare il browser per accettare tutti i cookie oppure per avvisare l'utente ogni volta che viene offerto un cookie, consentendo di decidere quali cookie accettare o rifiutare. È anche possibile utilizzare il browser per rimuovere i cookie indesiderati.



---

**NOTA:** A seconda della stampante in uso, se si sceglie di disabilitare i cookie verranno disabilitate anche una o più delle seguenti funzioni:

---

- Rientro nell'applicazione esattamente nel punto da cui si è usciti (particolarmente utile quando si utilizzano procedure guidate di installazione)
- L'utilizzo dell'impostazione della lingua del browser EWS
- Personalizzazione della pagina Pagina iniziale di EWS

Per informazioni su come cambiare la privacy e le impostazioni dei cookie e su come visualizzare o eliminare i cookie, consultare la documentazione disponibile con il browser Web.

## Suggerimenti per configurare e usare una stampante di rete

Usare i seguenti suggerimenti per configurare e usare una stampante di rete:

- Durante la configurazione della stampante di rete, verificare che il router wireless o il punto di accesso sia acceso. La stampante cerca un router wireless, quindi elenca sul computer i nomi delle reti individuate.
- Se il computer è connesso a una rete privata virtuale (VPN) occorre scollegarlo prima di poter accedere a un qualunque dispositivo sulla propria rete, come la stampante.
- Ulteriori informazioni sulla configurazione della rete e della stampante per la stampa wireless. [Fare clic qui per ulteriori informazioni.](#)
- Come trovare le impostazioni di sicurezza della rete [Fare clic qui per ottenere ulteriori informazioni online.](#)
- Ulteriori informazioni su HP Print and Scan Doctor. [Fare clic qui per ulteriori informazioni.](#)



**NOTA:** Questa utility è disponibile solo per sistemi operativi Windows.

---

- Come passare da una connessione USB a una wireless. [Fare clic qui per ottenere ulteriori informazioni online.](#)
- Come gestire il firewall e i programmi anti-virus durante l'installazione della stampante. [Fare clic qui per ottenere ulteriori informazioni online.](#)

---

# 8 Risoluzione di un problema

Questo capitolo tratta i seguenti argomenti:

- [Problemi di inceppamento e alimentazione della carta](#)
- [Problemi con la cartuccia](#)
- [Errori di stampa](#)
- [Problemi di copia](#)
- [Problemi di scansione](#)
- [Problemi relativi alla rete e alla connessione](#)
- [Problemi legati all'hardware della stampante](#)
- [Codici di errore e stati del pannello di controllo](#)
- [Assistenza HP](#)

# Problemi di inceppamento e alimentazione della carta

Quale operazione effettuare?

## Rimozione della carta inceppata

[Risoluzione dei problemi legati all'inceppamento della carta.](#)

Utilizzare la procedura guidata di risoluzione dei problemi online HP.

Istruzioni per risolvere gli inceppamenti e i problemi con la carta o l'alimentatore.

 **NOTA:** Le procedure guidate di risoluzione dei problemi online di HP potrebbero non essere disponibili in tutte le lingue.

## Per la rimozione degli inceppamenti, consultare la sezione della Guida con le istruzioni generali

Gli inceppamenti della carta possono verificarsi in diverse posizioni.

### Per rimuovere un inceppamento dal vassoio carta

1. Premere il pulsante **Pulsante di annullamento** (✗) per cercare di eliminare l'inceppamento automaticamente. Se non funziona, seguire la procedura indicata di seguito per risolvere manualmente l'inceppamento.
2. Estrarre delicatamente la carta dal vassoio di alimentazione

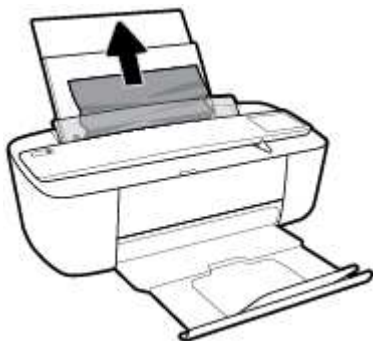

3. Accertarsi che non siano presenti oggetti estranei lungo il percorso della carta, quindi ricaricare la carta.

 **NOTA:** La protezione del vassoio di alimentazione può evitare la caduta di corpi estranei nel percorso della carta che potrebbero causare inceppamenti della carta di grave entità. Non rimuovere la protezione del vassoio di alimentazione.

4. Premere il pulsante **Riprendi** (⏮) sul pannello di controllo per continuare il lavoro di stampa in corso.

### Risoluzione di un inceppamento carta inceppata nel vassoio di uscita

1. Premere il pulsante **Pulsante di annullamento** (✗) per cercare di eliminare l'inceppamento automaticamente. Se non funziona, seguire la procedura indicata di seguito per risolvere manualmente l'inceppamento.

2. Estrarre delicatamente la carta dal vassoio di uscita



3. Premere il pulsante **Riprendi** (📄) sul pannello di controllo per continuare il lavoro di stampa in corso.

### Rimozione di un inceppamento carta dall'area di accesso alle cartucce

1. Premere il pulsante **Pulsante di annullamento** (✖) per cercare di eliminare l'inceppamento automaticamente. Se non funziona, seguire la procedura indicata di seguito per risolvere manualmente l'inceppamento.
2. Rimuovere la carta inceppata.
  - a. Premere il pulsante **Specifiche tecniche** (🔌) per spegnere la stampante.
  - b. Aprire lo sportello di accesso alle cartucce.
  - c. Se il carrello di stampa si trova al centro della stampante, farlo scorrere a destra.

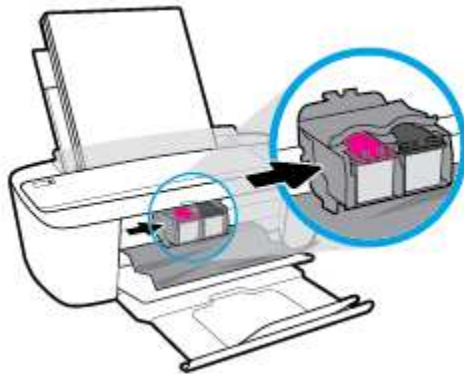

- d. Rimuovere la carta inceppata.



- e. Chiudere lo sportello di accesso alle cartucce.

3. Premere il pulsante **Specifiche tecniche** (🔌) per accendere la stampante.

## Rimozione di un inceppamento nel carrello di stampa

[Risoluzione di un problema di inceppamento nel carrello di stampa](#)

Utilizzare la procedura guidata di risoluzione dei problemi online HP.

Se il carrello di stampa è bloccato o è difficile spostarlo, seguire le istruzioni dettagliate.



**NOTA:** Le procedure guidate di risoluzione dei problemi online di HP potrebbero non essere disponibili in tutte le lingue.

## Per la rimozione degli inceppamenti nel carrello di stampa, consultare la sezione della Guida con le istruzioni generali

- ▲ Rimuovere eventuali oggetti, come la carta, che bloccano il carrello di stampa.



**NOTA:** non utilizzare strumenti o altri dispositivi per rimuovere la carta inceppata. Prestare sempre particolare attenzione durante la rimozione della carta inceppata dall'interno della stampante.

## Consigli per evitare gli inceppamenti

Per evitare inceppamenti della carta, attenersi alle indicazioni riportate di seguito.

- Non caricare eccessivamente il vassoio di alimentazione.
- Rimuovere spesso il materiale stampato dal vassoio di uscita.
- Verificare che la carta caricata sia adagiata correttamente nel vassoio di alimentazione e che i margini non siano spiegazzati o strappati.
- Non inserire tipi e formati diversi di carta nel vassoio di alimentazione; i fogli di carta nel vassoio di alimentazione devono essere dello stesso formato e tipo.
- Regolare la guida di larghezza della carta nel vassoio di alimentazione in modo che aderisca al supporto. Verificare che la guida di larghezza della carta non pieghi la carta nel vassoio di alimentazione.

- Non forzare troppo la carta nel vassoio di alimentazione tirandola verso il basso.
- Non aggiungere carta durante la stampa. Se la carta nella stampante sta per terminare, attendere fino a visualizzare il messaggio di carta esaurita prima di aggiungere altra carta.

## Risoluzione dei problemi di alimentazione della carta

Quale tipo di problema si è verificato?

- **La carta non viene prelevata dal vassoio di alimentazione**
  - Controllare che la carta sia caricata nel vassoio di alimentazione. Per maggiori informazioni, vedere [Caricamento dei supporti a pagina 10](#).
  - Regolare la guida di larghezza della carta nel vassoio di alimentazione in modo che aderisca al supporto. Verificare che la guida di larghezza della carta non pieghi la carta nel vassoio di alimentazione.
  - Accertarsi che la carta presente nel vassoio di alimentazione non sia arricciata. Stirare i fogli piegandoli nella direzione opposta a quella dell'arricciatura.
- **Le stampe risultano inclinate**
  - Accertarsi che la carta sia caricata nell'estremità destra del vassoio di alimentazione e che la guida di larghezza della carta aderisca al lato sinistro della risma.
  - Caricare la carta nella stampante solo quando la stampa non è in corso.
- **Vengono prelevate più pagine alla volta**
  - Regolare la guida di larghezza della carta nel vassoio di alimentazione in modo che aderisca al supporto. Verificare che la guida di larghezza della carta non pieghi la carta nel vassoio di alimentazione.
  - Assicurarsi di non aver sovraccaricato il vassoio con la carta.
  - Verificare che i fogli caricati non siano attaccati tra loro.
  - Per ottenere le migliori prestazioni ed efficienza, utilizzare carta HP.

# Problemi con la cartuccia

## Identificare eventuali problemi nella cartuccia

Per rilevare eventuali problemi con le cartucce, controllare lo stato della spia **Avviso relativo all'inchiostro** e dell'icona **Livello inchiostro** corrispondente. Per maggiori informazioni, vedere [Codici di errore e stati del pannello di controllo a pagina 93](#).

Se viene visualizzato un messaggio dal software della stampante che segnala un problema almeno con una cartuccia, procedere come segue per rilevare se effettivamente sussiste un problema con una cartuccia.

1. Rimuovere la cartuccia nera e chiudere lo sportello delle cartucce.
  - Se l'icona **Livello inchiostro** della cartuccia in tricromia lampeggia, si è verificato un problema con la cartuccia in tricromia.
  - Se la spia dell'icona **Livello inchiostro** per la cartuccia in tricromia non lampeggia, non si è verificato alcun problema con la cartuccia in tricromia.
2. Installare nuovamente la cartuccia nero nella stampante, rimuovere la cartuccia in tricromia e chiudere lo sportello di accesso alle cartucce.
  - Se l'icona **Livello inchiostro** della cartuccia nero lampeggia, si è verificato un problema con la cartuccia nero.
  - Se l'icona del pulsante **Livello inchiostro** per la cartuccia nero non lampeggia, non si è verificato alcun problema con la cartuccia nero.

## Risoluzione di problemi relativi alle cartucce

Se si verifica un errore dopo l'installazione di una cartuccia o se un messaggio segnala un problema con una cartuccia, provare a rimuovere le cartucce, verificando che la parte protettiva del nastro in plastica sia stata rimossa da ogni cartuccia, quindi reinserirle. Se il problema persiste, pulire i contatti della cartuccia. Se il problema non è ancora stato risolto, sostituire le cartucce. Per informazioni sulla sostituzione delle cartucce, vedere [Sostituzione delle cartucce a pagina 52](#).

### Per pulire i contatti delle cartucce

---

 **ATTENZIONE:** La procedura di pulizia potrebbe richiedere alcuni minuti. Accertarsi di reinstallare le cartucce nella stampante il più in fretta possibile. Si consiglia di non lasciare le cartucce fuori dal dispositivo per più di 30 minuti. In caso contrario testina di stampa e cartucce potrebbero danneggiarsi.

---

1. Controllare che la stampante sia accesa.



2. Aprire il coperchio della stampante e attendere che il carrello delle cartucce di stampa si sposti verso il centro della stampante.



3. Rimuovere la cartuccia di stampa indicata dal messaggio di errore.

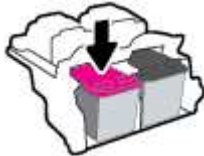

4. Pulire i contatti delle cartucce e quelli della stampante.

- a. Tenere la cartuccia ai lati con la parte inferiore rivolta verso l'alto ed individuare i contatti elettrici su di essa.

I contatti elettrici sono i piccoli punti dorati sulla cartuccia.

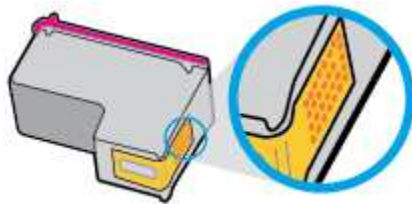

- b. Inumidire solo i contatti con un batuffolo di cotone asciutto o un panno che non lasci pelucchi.

**⚠ ATTENZIONE:** Inumidire solo i contatti e non macchiare di inchiostro o altro le rimanenti parti della cartuccia.

- c. Dall'interno della stampante, individuare i contatti nella cartuccia di inchiostro.

I contatti della stampante si presentano come una serie di puntini color oro posizionati in corrispondenza dei contatti della cartuccia.

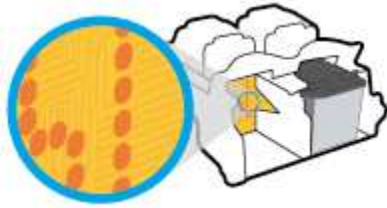

- d. Utilizzare un batuffolo asciutto o un panno che non lasci lanugine per pulire i contatti.
5. Reinstallare la cartuccia.
  6. Chiudere lo sportello di accesso alle cartucce.
  7. Controllare se il messaggio di errore viene nuovamente visualizzato. Se il messaggio di errore viene visualizzato nuovamente, spegnere la stampante e riaccenderla.



---

**NOTA:** Se una cartuccia causa dei problemi, rimuoverla e utilizzare la modalità cartuccia singola per stampare con una sola cartuccia.

---

# Errori di stampa

Quale operazione effettuare?

## Risoluzione dei problemi dovuti all'impossibilità di stampare la pagina

<a href="#">HP Print and Scan Doctor</a>	L'utility HP Print and Scan Doctor cercherà di diagnosticare e risolvere i problemi automaticamente. <b>NOTA:</b> Questa utility è disponibile solo per sistemi operativi Windows.
<a href="#">Risoluzione dei problemi relativi all'impossibilità di eseguire lavori di stampa</a>	Utilizzare la procedura guidata di risoluzione dei problemi online HP. Seguire le istruzioni dettagliate se la stampante non risponde o non stampa.



**NOTA:** HP Print and Scan Doctor e le procedure guidate di risoluzione dei problemi online di HP potrebbero non essere disponibili in tutte le lingue.

## Per i problemi legati all'impossibilità di stampare, consultare la sezione della Guida con le istruzioni generali

### Per risolvere i problemi di stampa (Windows)

Assicurarsi che la stampante sia accesa e che la carta sia caricata nel vassoio di alimentazione. Se ancora non è possibile eseguire la stampa, seguire le seguenti istruzioni nell'ordine indicato:

1. Controllare i messaggi di errore visualizzati sul software della stampante e risolvere i problemi seguendo le istruzioni visualizzate sullo schermo.
2. Se la stampante è collegata al computer con un cavo USB, scollegare e ricollegare il cavo USB. Se il computer è collegato alla stampante con una connessione wireless, verificare che la connessione funzioni.
3. Verificare che la stampante non sia in pausa o offline

### Per verificare che la stampante non sia in pausa o offline

- a. In base al sistema operativo in uso, eseguire una delle seguenti operazioni:
  - **Windows 10:** Sulla barra delle applicazioni di Windows, fare clic su **Start, Tutte le applicazioni**, quindi selezionare **Sistema Windows, Pannello di controllo** e fare clic su **Visualizza dispositivi e stampanti** nel menu **Hardware e suoni**.
  - **Windows 8.1 e Windows 8:** Selezionare o toccare l'angolo superiore destro della schermata per aprire la barra degli accessi, fare clic sull'icona **Impostazioni**, fare clic o toccare **Pannello di controllo**, quindi fare clic o toccare **Visualizza dispositivi e stampanti**.
  - **Windows 7:** dal menu **Start** di Windows, fare clic su **Dispositivi e stampanti**.

- **Windows Vista:** Sulla barra delle applicazioni di Windows, fare clic su **Start, Pannello di controllo**, quindi su **Stampanti**.
  - **Windows XP:** Dal menu di Windows **Start**, fare clic su **Pannello di controllo**, quindi su **Stampanti e fax**.
- b. Fare doppio clic sull'icona della stampante, oppure fare clic con il pulsante destro del mouse su tale icona e selezionare **Stampa in corso** per aprire la coda di stampa.
  - c. Sul menu **Stampante**, verificare che non ci siano segni di spunta accanto a **Interrompi stampa o Utilizza stampante non in linea**.
  - d. Qualora siano state apportate delle modifiche, provare a stampare di nuovo.
4. Verificare che la stampante sia impostata come stampante predefinita.

#### Per verificare che la stampante sia impostata come stampante predefinita

- a. In base al sistema operativo in uso, eseguire una delle seguenti operazioni:
    - **Windows 10:** Sulla barra delle applicazioni di Windows, fare clic su **Start, Tutte le applicazioni**, quindi selezionare **Sistema Windows, Pannello di controllo** e fare clic su **Visualizza dispositivi e stampanti** nel menu **Hardware e suoni**.
    - **Windows 8.1 e Windows 8:** Selezionare o toccare l'angolo superiore destro della schermata per aprire la barra degli accessi, fare clic sull'icona **Impostazioni**, fare clic o toccare **Pannello di controllo**, quindi fare clic o toccare **Visualizza dispositivi e stampanti**.
    - **Windows 7:** dal menu **Start** di Windows, fare clic su **Dispositivi e stampanti**.
    - **Windows Vista:** Sulla barra delle applicazioni di Windows, fare clic su **Start, Pannello di controllo**, quindi su **Stampanti**.
    - **Windows XP:** Dal menu di Windows **Start**, fare clic su **Pannello di controllo**, quindi su **Stampanti e fax**.
  - b. Verificare che la stampante corretta sia impostata come stampante predefinita.  
Accanto alla stampante predefinita è presente un segno di spunta all'interno di un cerchio nero o verde.
  - c. Se la stampante impostata come stampante predefinita non è quella corretta, fare clic con il tasto destro del mouse sulla stampante corretta e selezionare **Imposta come predefinita**.
  - d. Provare ad utilizzare di nuovo la stampante.
5. Riavviare lo spooler di stampa.

#### Per riavviare lo spooler di stampa

- a. In base al sistema operativo in uso, eseguire una delle seguenti operazioni:

##### Windows 10

- i. Sulla barra delle applicazioni di Windows, fare clic su **Start, Tutte le applicazioni**, quindi su **Sistema Windows**.
- ii. Fare clic su **Pannello di controllo, Sistema e sicurezza**, quindi fare clic su **Strumenti di amministrazione**.

- iii. Fare doppio clic su **Servizi**.
- iv. Fare clic con il pulsante destro del mouse su **Servizio spooler di stampa**, quindi fare clic su **Proprietà**.
- v. Sulla scheda **Generale**, accanto a **Tipo di avvio**, verificare che sia selezionato **Automatico**.
- vi. Se il servizio non è in esecuzione, sotto a **Stato del servizio** fare clic su **Start**, quindi scegliere **OK**.

#### Windows 8.1 e Windows 8

- i. Puntare o toccare l'angolo in alto a destra dello schermo per aprire la barra Charms, quindi fare clic sull'icona **Impostazioni**.
- ii. Fare clic o toccare **Pannello di controllo**, quindi fare clic o toccare su **Sistema e protezione**.
- iii. Fare clic o toccare **Strumenti di amministrazione**, quindi fare doppio clic o toccare due volte **Servizi**.
- iv. Fare clic con il pulsante destro del mouse o toccare tenendo premuto **Servizio spooler di stampa**, quindi fare clic su **Proprietà**.
- v. Nella scheda **Generale**, accanto a **Tipo di avvio**, verificare che sia selezionato **Automatico**.
- vi. Se il servizio non è in esecuzione, in **Stato del servizio** fare clic su **Start**, quindi scegliere **OK**.

#### Windows 7

- i. Dal menu **Start** di Windows, fare clic su **Pannello di controllo**, **Protezione sistema**, quindi su **Strumenti di amministrazione**.
- ii. Fare doppio clic su **Servizi**.
- iii. Fare clic con il pulsante destro del mouse su **Servizio spooler di stampa**, quindi fare clic su **Proprietà**.
- iv. Sulla scheda **Generale**, accanto a **Tipo di avvio**, verificare che sia selezionato **Automatico**.
- v. Se il servizio non è in esecuzione, sotto a **Stato del servizio** fare clic su **Start**, quindi scegliere **OK**.

#### Windows Vista

- i. Dal **Start** di Windows, fare clic su **Pannello di controllo**, **Protezione sistema**, quindi su **Strumenti di amministrazione**.
- ii. Fare doppio clic su **Servizi**.
- iii. Fare clic con il pulsante destro del mouse su **Servizio spooler di stampa** e quindi fare clic su **Proprietà**.
- iv. Sulla scheda **Generale**, accanto a **Tipo di avvio**, verificare che sia selezionato **Automatico**.
- v. Se il servizio non è in esecuzione, sotto a **Stato del servizio**, fare clic su **Avvia**, quindi scegliere **OK**.

## Windows XP

- i. Dal menu **Start** di Windows, fare clic con il pulsante destro del mouse su **Risorse del computer**.
  - ii. Fare clic su **Gestione**, quindi su **Servizi e applicazioni**.
  - iii. Fare doppio clic su **Servizi**, quindi su **Spooler di stampa**.
  - iv. Fare clic con il pulsante destro del mouse su **Spooler di stampa**, quindi su **Riavvia** per riavviare il servizio.
- b. Verificare che la stampante corretta sia impostata come stampante predefinita.
- Accanto alla stampante predefinita è presente un segno di spunta all'interno di un cerchio nero o verde.
- c. Se la stampante impostata come stampante predefinita non è quella corretta, fare clic con il tasto destro del mouse sulla stampante corretta e selezionare **Imposta come predefinita**.
- d. Provare ad utilizzare di nuovo la stampante.
6. Riavviare il computer.
7. Eliminare i lavori dalla coda di stampa.

## Per cancellare la coda di stampa

- a. In base al sistema operativo in uso, eseguire una delle seguenti operazioni:
- **Windows 10:** Sulla barra delle applicazioni di Windows, fare clic su **Start, Tutte le applicazioni**, quindi selezionare **Sistema Windows, Pannello di controllo** e fare clic su **Visualizza dispositivi e stampanti** nel menu **Hardware e suoni**.
  - **Windows 8.1 e Windows 8:** Selezionare o toccare l'angolo superiore destro della schermata per aprire la barra degli accessi, fare clic sull'icona **Impostazioni**, fare clic o toccare **Pannello di controllo**, quindi fare clic o toccare **Visualizza dispositivi e stampanti**.
  - **Windows 7:** dal menu **Start** di Windows, fare clic su **Dispositivi e stampanti**.
  - **Windows Vista:** Sulla barra delle applicazioni di Windows, fare clic su **Start, Pannello di controllo**, quindi su **Stampanti**.
  - **Windows XP:** Dal menu di Windows **Start**, fare clic su **Pannello di controllo**, quindi su **Stampanti e fax**.
- b. Fare doppio clic sull'icona della stampante per aprire la coda di stampa.
- c. Sul menu **Stampante**, fare clic su **Elimina tutti i documenti** oppure **Ripulisci i documenti di stampa**, quindi fare clic su **Sì** per confermare.
- d. Se nella coda sono ancora presenti documenti, riavviare il computer e provare a stampare dopo il riavvio.
- e. Verificare ancora la coda di stampa per accertarsi che sia stata cancellata, quindi provare a stampare di nuovo.

## Per risolvere i problemi di stampa (OS X)

1. Ricercare e risolvere gli errori.
2. Scollegare e ricollegare il cavo USB.
3. Verificare che l'unità non sia in pausa o offline

### Per verificare che l'unità non sia in pausa o offline

- a. In **Preferenze di sistema**, fare clic su **Stampanti e scanner**.
- b. Fare clic sul pulsante **Apri coda di stampa**.
- c. Fare clic su un processo di stampa per selezionarlo.

Utilizzare i pulsanti seguenti per gestire il processo di stampa:

- **Elimina**: annulla il processo di stampa selezionato.
  - **Sospendi**: sospende il processo di stampa selezionato.
  - **Riprendi**: continua un processo di stampa messo in pausa.
  - **Sospendi stampante**: sospende tutti i processi di stampa all'interno della coda di stampa.
- d. Qualora siano state apportate delle modifiche, provare a stampare di nuovo.
4. Riavviare il computer.

## Risoluzione dei problemi legati alla qualità di stampa

[Istruzioni dettagliate per risolvere la maggior parte dei problemi legati alla qualità di stampa.](#)

Per risolvere online i problemi legati alla qualità di stampa.

## Per la risoluzione dei problemi legati alla qualità di stampa, consultare la sezione della Guida con le istruzioni generali



**NOTA:** Per proteggere le cartucce dal rischio di essicarsi, spegnere sempre la stampante utilizzando il pulsante **Specifiche tecniche** e attendere che la spia del pulsante **Specifiche tecniche** si spenga.

## Per migliorare la qualità di stampa (Windows)

1. Accertarsi che nella stampante siano installate cartucce originali HP
2. Controllare il tipo di carta

Per una qualità di stampa ottimale, utilizzare carta HP di alta qualità o tipi di carta che aderiscono agli standard ColorLok®. Per maggiori informazioni, vedere [Informazioni di base sulla carta a pagina 15](#).

Assicurarsi sempre che la carta su cui si sta stampando sia priva di grinze. Per ottenere risultati ottimali nella stampa di immagini, utilizzare Carta fotografica ottimizzata HP.

Conservare la carta speciale nella confezione originale o in una busta di plastica sigillabile su una superficie piana, in un luogo fresco e asciutto. Quando si è pronti per la stampa, rimuovere soltanto la carta che si intende utilizzare immediatamente. Una volta terminata la stampa, reinserire la carta fotografica non utilizzata nella busta di plastica. Ciò previene l'arricciamento della carta fotografica.

3. Controllare il software della stampante per assicurarsi di aver selezionato il tipo di carta appropriato dal menu a discesa **Supporti** e la qualità di stampa desiderata dal menu a discesa **Impostazioni della qualità**.

Nel software della stampante, fare clic su **Stampa e scansione** , quindi su **Imposta preferenze** per accedere alle proprietà di stampa.

4. Controllare i livelli di inchiostro stimati per determinare il grado di esaurimento della cartuccia.

Per maggiori informazioni, vedere [controllare i livelli di inchiostro stimati a pagina 50](#). Se il livello di inchiostro è basso, sostituire le cartucce.

5. Allineamento delle cartucce.

#### Per allineare le cartucce

- a. Caricare carta normale bianca nuova in formato Letter o A4 nel vassoio di alimentazione.
  - b. Aprire software della stampante. Per maggiori informazioni, vedere [Aprire il software della stampante HP \(Windows\) a pagina 18](#).
  - c. Nel software della stampante, fare clic su **Stampa e scansione** , quindi su **Esegui manutenzione stampante** per accedere alla Casella strumenti stampante.  
Viene visualizzata la Casella strumenti stampante.
  - d. Fare clic su **Allineare le cartucce** nella scheda **Servizi dispositivo**.  
Viene stampata una pagina di allineamento.
  - e. Allineare le cartucce seguendo le istruzioni a video. Riciclare o gettare in seguito la pagina di allineamento delle cartucce.
6. Stampare una pagina di diagnostica se il livello di inchiostro delle cartucce non è basso.

#### Per stampare una pagina di diagnostica

- a. Caricare carta normale bianca nuova in formato Letter o A4 nel vassoio di alimentazione.
- b. Aprire software della stampante. Per maggiori informazioni, vedere [Aprire il software della stampante HP \(Windows\) a pagina 18](#).
- c. Nel software della stampante, fare clic su **Stampa e scansione** , quindi su **Esegui manutenzione stampante** per accedere alla Casella strumenti stampante.
- d. Fare clic su **Stampa informazioni di diagnostica** nella scheda **Rapporti dispositivo** per stampare una pagina di diagnostica.



- e. Verificare le caselle di blu, magenta, giallo e nero sulla pagina di diagnostica.



7. Pulire le cartucce se la pagina di diagnostica mostra striature o se le caselle in nero o a colori non sono uniformi.

### Per pulire le cartucce

- Caricare carta normale bianca nuova in formato Letter o A4 nel vassoio di alimentazione.
- Aprire software della stampante. Per maggiori informazioni, vedere [Aprire il software della stampante HP \(Windows\) a pagina 18](#).
- Nel software della stampante, fare clic su **Stampa e scansione**, quindi su **Esegui manutenzione stampante** per accedere alla Casella strumenti stampante.
- Fare clic su **Pulisci cartucce** nella scheda **Servizi dispositivo**. Seguire le istruzioni visualizzate sullo schermo.

### Per migliorare la qualità di stampa (OS X)

- Accertarsi che nella stampante siano installate cartucce originali HP
- Controllare il tipo di carta

Per ottenere qualità di stampa ottimale, utilizzare carta HP di alta qualità o tipi di carta conformi agli standard ColorLok®. Per maggiori informazioni, vedere [Informazioni di base sulla carta a pagina 15](#).

Assicurarsi sempre che la carta su cui si sta stampando sia priva di grinze. Per ottenere risultati ottimali nella stampa di immagini, utilizzare Carta fotografica ottimizzata HP.

Conservare la carta speciale nella confezione originale o in una busta di plastica sigillabile su una superficie piana, in un luogo fresco e asciutto. Quando si è pronti per la stampa, rimuovere soltanto la carta che si intende utilizzare immediatamente. Una volta terminata la stampa, reinserire la carta fotografica non utilizzata nella busta di plastica. Ciò previene l'arricciamento della carta fotografica.

3. Accertarsi di aver selezionato correttamente il tipo di carta e la qualità di stampa nella finestra di dialogo **Stampa**.
4. Controllare i livelli di inchiostro stimati per determinare il grado di esaurimento della cartuccia.  
Se l'inchiostro delle cartucce risulta in esaurimento, prevederne la sostituzione.
5. Allineare la testina di stampa.

#### Per eseguire l'allineamento della stampante dal software

- a. Caricare una risma di carta comune bianca di formato Lettera o A4 nel vassoio di alimentazione.
- b. Apertura di Utility HP.



**NOTA:** HP Utility si trova nella cartella **HP** della cartella **Applicazioni**.

- c. Selezionare la stampante dall'elenco dei dispositivi sul lato sinistro della finestra.
  - d. Fare clic su **Allinea**.
  - e. Fare clic su **Allinea** e seguire le istruzioni visualizzate.
  - f. Fare clic su **Tutte le impostazioni** per ritornare al pannello **Informazioni e assistenza**.
6. Stampare una pagina di prova.

#### Per stampare una pagina di prova

- a. Caricare una risma di carta comune bianca di formato Lettera o A4 nel vassoio di alimentazione.
- b. Apertura di Utility HP.



**NOTA:** HP Utility si trova nella cartella **HP** della cartella **Applicazioni**.

- c. Selezionare la stampante dall'elenco dei dispositivi sul lato sinistro della finestra.
  - d. Fare clic su **Aggiungi pagina**.
  - e. Fare clic sul pulsante **Stampa pagina di prova** e seguire le istruzioni visualizzate.
7. Se la pagina di diagnostica mostra sbavature o porzioni di testo o delle caselle colorate mancanti eseguire la pulizia automatica della testina di stampa.

#### Pulizia automatica della testina di stampa

- a. Caricare una risma di carta comune bianca di formato Lettera o A4 nel vassoio di alimentazione.
- b. Apertura di Utility HP.



**NOTA:** HP Utility si trova nella cartella **HP** della cartella **Applicazioni**.

- c. Selezionare la stampante dall'elenco dei dispositivi sul lato sinistro della finestra.
- d. Fare clic su **Pulisci testine di stampa**.
- e. Fare clic su **Pulisci** e seguire le istruzioni visualizzate.



**ATTENZIONE:** Pulire la testina di stampa solo se necessario. Le operazioni di pulizia non necessarie consumano inchiostro e accorciano la durata della testina di stampa.

 **NOTA:** Se la qualità di stampa resta scadente anche dopo aver eseguito la pulitura, provare ad eseguire l'allineamento della testina di stampa. Se i problemi di qualità di stampa persistono anche dopo la pulizia e l'allineamento, contattare l'assistenza HP.

---

- f. Fare clic su **Tutte le impostazioni** per ritornare al pannello **Informazioni e assistenza**.

## Problemi di copia

---

[Risoluzione dei problemi di copia](#)

Utilizzare la procedura guidata di risoluzione dei problemi online HP.

Seguire le istruzioni dettagliate se la stampante non crea le copie o se la qualità di stampa è scadente.

---



**NOTA:** Le procedure guidate di risoluzione dei problemi online di HP potrebbero non essere disponibili in tutte le lingue.

---

[Suggerimenti per la riuscita delle operazioni di copia e scansione a pagina 48](#)

## Problemi di scansione

<a href="#">HP Print and Scan Doctor</a>	L'utility HP Print and Scan Doctor cercherà di diagnosticare e risolvere i problemi automaticamente. <b>NOTA:</b> Questa utility è disponibile solo per sistemi operativi Windows.
<a href="#">Risoluzione dei problemi di scansione</a>	Utilizzare la procedura guidata di risoluzione dei problemi online HP. Seguire le istruzioni dettagliate se la stampante non crea le scansioni o se la qualità delle scansioni è scadente.

 **NOTA:** HP Print and Scan Doctor e le procedure guidate di risoluzione dei problemi online di HP potrebbero non essere disponibili in tutte le lingue.

[Suggerimenti per la riuscita delle operazioni di copia e scansione a pagina 48](#)

## Problemi relativi alla rete e alla connessione

Quale operazione effettuare?



### Risoluzione dei problemi legati alla connessione wireless

Scegliere una delle seguenti opzioni per la risoluzione dei problemi.

<a href="#">HP Print and Scan Doctor</a>	L'utility HP Print and Scan Doctor cercherà di diagnosticare e risolvere i problemi automaticamente. <b>NOTA:</b> Questa utility è disponibile solo per sistemi operativi Windows.
Utilizzare la procedura guidata di risoluzione dei problemi online HP	<ul style="list-style-type: none"><li>• <a href="#">Risoluzione dei problemi legati alla connessione wireless</a>, se non si è mai riusciti a collegare la stampante alla rete o se al momento il collegamento non è disponibile.</li><li>• <a href="#">Risoluzione dei problemi legati al firewall o all'antivirus</a>, se si sospetta che impediscano al computer di collegarsi alla stampante.</li></ul>

 **NOTA:** HP Print and Scan Doctor e le procedure guidate di risoluzione dei problemi online di HP potrebbero non essere disponibili in tutte le lingue.

**Per la risoluzione dei problemi legati alla rete wireless, consultare la sezione della Guida con le istruzioni generali.**

- ▲ Premere contemporaneamente i pulsanti **Wireless** (()) e **Informazioni** (()) per stampare il rapporto sul test della rete wireless e la pagina di configurazione di rete.

### Individuazione delle impostazioni di rete per la connessione wireless

Scegliere una delle seguenti opzioni per la risoluzione dei problemi.

<a href="#">HP Print and Scan Doctor</a>	L'utility HP Print and Scan Doctor è in grado di indicare il nome di rete (SSID) e la password (chiave di rete). <b>NOTA:</b> Questa utility è disponibile solo per sistemi operativi Windows.
<a href="#">Utilizzare la procedura guidata di risoluzione dei problemi online HP</a>	Informazioni sull'individuazione del nome di rete (SSID) e della password wireless.

 **NOTA:** HP Print and Scan Doctor e le procedure guidate di risoluzione dei problemi online di HP potrebbero non essere disponibili in tutte le lingue.

### Risoluzione dei problemi legati alla connessione Wi-Fi Direct

<a href="#">Utilizzare la procedura guidata di risoluzione dei problemi online HP</a>	Risoluzione dei problemi legati a Wi-Fi Direct o informazioni sulla configurazione di Wi-Fi Direct.
---	---

 **NOTA:** Le procedure guidate di risoluzione dei problemi online di HP potrebbero non essere disponibili in tutte le lingue.

**Per la risoluzione dei problemi legati a Wi-Fi Direct, consultare la sezione della Guida con le istruzioni generali**

- 1.** Assicurarsi che la spia **Wi-Fi Direct** sul pannello di controllo della stampante sia accesa. Se la spia è spenta, premere il pulsante **Wi-Fi Direct** () per accenderla.
- 2.** Attivare la connessione Wi-Fi dal computer wireless o dal dispositivo mobile, cercare il nome Wi-Fi Direct e connettersi.
- 3.** Quando viene richiesto, immettere la password Wi-Fi Direct.
- 4.** Se si usa un dispositivo portatile, assicurarsi di aver installato un'applicazione di stampa compatibile. Per ulteriori informazioni, visitare il sito Web HP Mobile Printing all'indirizzo [www.hp.com/go/mobileprinting](http://www.hp.com/go/mobileprinting). Se non è disponibile una versione locale di questo sito web nel proprio paese/regione o lingua, si potrebbe venire reindirizzati al sito web HP Mobile Printing di un altro paese/regione o lingua.

# Problemi legati all'hardware della stampante

## Chiudere lo sportello di accesso alle cartucce

- Per avviare la stampa, lo sportello delle cartucce deve essere chiuso



## La stampante si spegne improvvisamente

- Controllare l'alimentazione e le connessioni.
- Verificare che il cavo di alimentazione della stampante sia collegato a una presa elettrica funzionante.



**NOTA:** Se Spegnimento automatico è abilitato, la stampante viene spenta automaticamente dopo due ore di inattività per ridurre il consumo energetico. Per maggiori informazioni, vedere [Spegnimento automatico a pagina 21](#).

## Risoluzione di un errore della stampante

- Spegner e riaccendere la stampante. Se questo tentativo non risolve il problema, contattare HP.



# Codici di errore e stati del pannello di controllo

## Codici di errore sul pannello di controllo

- Se l'icona **Numero di copie** sul display della stampa visualizza alternativamente la lettera E e un numero, la stampante si trova in stato di errore. La lettera E e il numero fungono da codici di errore.



### Comportamento della spia

L'icona **Numero di copie** visualizza alternativamente la lettera E e il numero 1. Allo stesso tempo, la spia **Riprendi** lampeggia.



### Causa e soluzione

La stampante riceve un lavoro di stampa, avvia l'alimentazione della carta e rileva che la larghezza della carta per il lavoro di stampa è superiore alla larghezza della carta caricata.

Premere il pulsante **Riprendi** (  ) o il pulsante **Pulsante di annullamento** (  ) per annullare il processo di stampa e rimuovere la carta.

Per evitare problemi di mancata corrispondenza del formato carta, effettuare una delle seguenti operazioni prima di procedere con la stampa.



- Modificare l'impostazione del formato carta per il processo di stampa in modo che corrisponda alla carta caricata.
- Rimuovere completamente la carta dal vassoio di alimentazione, quindi caricare un tipo di carta corrispondente all'impostazione del formato carta per il processo di stampa.

**SUGGERIMENTO:** È possibile modificare il formato carta predefinito rilevato automaticamente dalla stampante. Per maggiori informazioni, vedere [Modificare il formato carta predefinito rilevato dalla stampante a pagina 14](#).





L'icona **Numero di copie** visualizza in modo alternato la lettera E e il numero 2. Allo stesso tempo, la spia **Riprendi** lampeggia.



La stampante riceve un lavoro di stampa a più pagine, rileva che la lunghezza della carta per il processo di stampa non corrisponde alla lunghezza della carta caricata, quindi stampa la prima pagina del lavoro con errori.



- Per annullare il lavoro di stampa in corso, premere il pulsante **Pulsante di annullamento** (  ).
- Per continuare a stampare le rimanenti pagine, premere il pulsante **Riprendi** (  ). Le pagine rimanenti presenteranno gli stessi errori della prima pagina.



**SUGGERIMENTO:** È possibile modificare il formato carta predefinito rilevato automaticamente dalla stampante. Per maggiori informazioni, vedere [Modificare il formato carta predefinito rilevato dalla stampante a pagina 14](#).

Comportamento della spia	Causa e soluzione
<p>L'icona <b>Numero di copie</b> visualizza alternativamente la lettera E e il numero 3. Allo stesso tempo, le spie <b>Riprendi</b> e <b>Avviso relativo all'inchiostro</b> lampeggiano.</p> 	<p>Il carrello all'interno della stampante si è bloccato.</p> <p>Aprire lo sportello di accesso alla cartuccia e verificare che l'area di accesso al carrello non sia ostruita. Spostare a destra il carrello, chiudere lo sportello di accesso alle cartucce, quindi premere il pulsante <b>Riprendi</b> (📄) per continuare a stampare. Per ulteriori informazioni, consultare la <a href="#">Problemi di inceppamento e alimentazione della carta a pagina 72</a>.</p>
<p>L'icona <b>Numero di copie</b> visualizza in modo alternato la lettera E e il numero 4. Allo stesso tempo, la spia <b>Riprendi</b> lampeggia.</p> 	<p>La carta è inceppata.</p> <p>Risolvere l'inceppamento e premere il pulsante <b>Riprendi</b> (📄) per continuare con la stampa.</p> <p>Per maggiori informazioni, vedere <a href="#">Problemi di inceppamento e alimentazione della carta a pagina 72</a>.</p>
<p>L'icona <b>Numero di copie</b> visualizza alternativamente la lettera E e il numero 5. Allo stesso tempo, tutte le spie sul pannello di controllo lampeggiano.</p> 	<p>Scanner non funzionante.</p> <p>Spegnere e riaccendere la stampante.</p> <p>Se il problema persiste, contattare HP. La stampante continua a stampare anche se lo scanner non funziona.</p>
<p>L'icona <b>Numero di copie</b> visualizza in modo alternato la lettera E e il numero 6.</p> 	<p>La stampante è in stato di errore.</p> <ol style="list-style-type: none"> <li>1. Spegnere la stampante.</li> <li>2. Scollegare il cavo di alimentazione.</li> <li>3. Attendere un minuto e ricollegarlo.</li> <li>4. Accendere la stampante.</li> </ol> <p>Se il problema persiste, contattare HP.</p>



## Stato di errore inchiostro del pannello di controllo

Comportamento della spia	Causa e soluzione
<p>Una delle icone <b>Livello inchiostro</b> lampeggia senza alcun segmento e la spia <b>Avviso relativo all'inchiostro</b> è accesa.</p> 	<p>Potrebbe essersi verificato uno dei seguenti problemi.</p> <ul style="list-style-type: none"> <li>— Manca la cartuccia corrispondente.</li> </ul> <p>Se manca una delle cartucce, la stampante entra nella modalità a cartuccia singola. Per uscire dalla modalità a cartuccia singola, inserire la cartuccia corrispondente. Per ulteriori informazioni sulla modalità a cartuccia</p>

Comportamento della spia	Causa e soluzione
<p>Entrambe le icone <b>Livello inchiostro</b> lampeggiano senza alcun segmento e la spia <b>Avviso relativo all'inchiostro</b> lampeggia.</p> 	<p>singola, vedere <a href="#">Modalità di utilizzo con una sola cartuccia a pagina 54</a>.</p> <ul style="list-style-type: none"> <li>— La cartuccia corrispondente è installata in modo erraneo o il nastro in plastica non è stato rimosso.</li> </ul> <p>Rimuovere la cartuccia corrispondente, assicurarsi che il nastro in plastica sia stato rimosso, quindi reinserire la cartuccia in modo corretto. Per maggiori informazioni, vedere <a href="#">Sostituzione delle cartucce a pagina 52</a>.</p>
<p>Entrambe le icone <b>Livello inchiostro</b> lampeggiano senza alcun segmento e la spia <b>Avviso relativo all'inchiostro</b> lampeggia.</p> 	<p>Potrebbe essersi verificato uno dei seguenti problemi.</p> <ul style="list-style-type: none"> <li>— Mancano entrambe le cartucce.</li> <li>— Entrambe le cartucce sono installate in modo errato o con il nastro in plastica ancora presente.</li> <li>— Entrambe le cartucce sono incompatibili o danneggiate.</li> </ul> <p>Per risolvere il problema, provare le seguenti soluzioni.</p> <ul style="list-style-type: none"> <li>— Se nessuna cartuccia è installata nella stampante, provvedere all'installazione delle cartucce.</li> <li>— Se nella stampante sono installate entrambe le cartucce, rimuovere le cartucce, assicurarsi che il nastro in plastica sia stato rimosso, quindi reinserire le cartucce in modo corretto.</li> <li>— Assicurarsi di utilizzare cartucce HP appropriate per la stampante in uso.</li> <li>— Se l'errore persiste, sostituire le cartucce. Per informazioni su come sostituire le cartucce, vedere <a href="#">Sostituzione delle cartucce a pagina 52</a>.</li> </ul>
<p>Una delle icone <b>Livello inchiostro</b> lampeggia senza alcun segmento, la spia <b>Avviso relativo all'inchiostro</b> è accesa e la spia <b>Riprendi</b> lampeggia.</p> 	<p>Potrebbe essersi verificato uno dei seguenti problemi.</p> <ul style="list-style-type: none"> <li>— Mancano entrambe le cartucce.</li> <li>— Entrambe le cartucce sono installate in modo erraneo o con il nastro in plastica ancora presente.</li> <li>— Entrambe le cartucce sono incompatibili o danneggiate.</li> </ul> <p>Per risolvere il problema, provare le seguenti soluzioni.</p> <ul style="list-style-type: none"> <li>— Se la cartuccia corrispondente è stata installata di recente, potrebbe essere contraffatta o usata in</li> </ul>

Comportamento della spia	Causa e soluzione
Entrambe le icone <b>Livello inchiostro</b> lampeggiano senza alcun segmento, la spia <b>Avviso relativo all'inchiostro</b> è accesa e la spia <b>Riprendi</b> lampeggia.	<p>precedenza. Per ulteriori informazioni, fare riferimento al messaggio nel software della stampante HP.</p> <ul style="list-style-type: none"> <li>Se la cartuccia corrispondente non è stata installata di recente, il livello di inchiostro è quasi esaurito. Premere il pulsante <b>Riprendi</b> (  ) per continuare a stampare e sostituire la cartuccia quando la qualità di stampa non è più accettabile. Per informazioni su come sostituire le cartucce, vedere <a href="#">Sostituzione delle cartucce a pagina 52</a>.</li> </ul>
	<p>Potrebbe essersi verificato uno dei seguenti problemi.</p> <ul style="list-style-type: none"> <li>Sono installate cartucce contraffatte o usate in precedenza.</li> <li>Inchiostro quasi esaurito in entrambe le cartucce.</li> </ul> <p>Per risolvere il problema, provare le seguenti soluzioni.</p> <ul style="list-style-type: none"> <li>Se le cartucce sono state installate di recente, potrebbero essere contraffatte o già usate in precedenza. Per ulteriori informazioni, fare riferimento al messaggio nel software della stampante HP.</li> <li>Se le cartucce non sono state installate di recente, il livello di inchiostro è quasi esaurito. Premere il pulsante <b>Riprendi</b> (  ) per continuare a stampare e sostituire le cartucce quando la qualità di stampa non è più accettabile. Per informazioni su come sostituire le cartucce, vedere <a href="#">Sostituzione delle cartucce a pagina 52</a>.</li> </ul>

## Stato di errore carta del pannello di controllo

Comportamento della spia	Causa e soluzione
<p>L'icona <b>Errore</b> , l'icona <b>Errore carta</b> e la spia <b>Riprendi</b> sono illuminate.</p> 	<p>Nel vassoio di alimentazione non è presente carta.</p> <p>Caricare la carta nel vassoio di alimentazione.</p> <p>Per informazioni sul caricamento della carta, vedere <a href="#">Caricamento dei supporti a pagina 10</a>.</p>
<p>L'icona <b>Errore</b> , l'icona <b>Errore carta</b> e la spia <b>Riprendi</b> lampeggiano.</p> 	<p>La stampante riceve un lavoro di stampa e rileva l'assenza di carta nel vassoio di alimentazione.</p> <p>Caricare la carta e premere il pulsante <b>Riprendi</b> (  ) per continuare con la stampa.</p> <p>Per informazioni sul caricamento della carta, vedere <a href="#">Caricamento dei supporti a pagina 10</a>.</p>

## Assistenza HP

Per gli ultimi aggiornamenti del prodotto e informazioni sul supporto, visitare il sito Web del supporto all'indirizzo [www.supporto.hp.com](http://www.supporto.hp.com). Il supporto online HP offre un'ampia gamma di opzioni per l'assistenza tecnica alle stampanti:



**Driver e download:** download di driver e aggiornamenti del software, nonché manuali e documentazione del prodotto forniti in dotazione con la stampante.



**Forum del supporto HP:** visitate i forum del supporto HP per ottenere risposte alle domande e ai problemi più comuni. È possibile visualizzare le domande inserite da altri clienti HP oppure accedere e inserire le proprie domande e commenti.



**Risoluzione dei problemi:** utilizzare gli strumenti online HP per individuare la propria stampante e trovare le soluzioni consigliate.

## Contatta HP

Per ottenere assistenza da un rappresentante del supporto tecnico HP per risolvere un problema, visitate il [sito Web di contatto del supporto tecnico](#). Le seguenti opzioni di contatto sono disponibili gratuitamente per i clienti che usufruiscono di una garanzia valida (il supporto con l'ausilio di un responsabile del supporto tecnico HP per i clienti che non dispongono di garanzia potrebbe richiedere il pagamento di una tariffa):



Chatta con un responsabile del supporto online HP.



Chiama un responsabile del supporto HP.

Quando si contatta il supporto HP, prepararsi a fornire le seguenti informazioni:

- Nome del prodotto (situato sul prodotto, ad esempio HP DeskJet 3700)
- Numero di prodotto (situato all'interno dello sportello di accesso alle cartucce)



- Numero di serie (indicato sulla parte posteriore o inferiore del prodotto)

## Registrazione stampante

Effettuando la registrazione, è possibile usufruire di un servizio veloce, un'assistenza più efficiente e notifiche sui prodotti. Se non è stata ancora effettuata la registrazione nel corso dell'installazione del software, è possibile effettuarla all'indirizzo <http://www.register.hp.com>.

## Altre garanzie

A costi aggiuntivi sono disponibili ulteriori programmi di assistenza per l'unità HP DeskJet 3700 series. Visitare il sito [www.support.hp.com](http://www.support.hp.com), selezionare il proprio paese/regione e lingua, quindi esaminare le opzioni della garanzia estesa disponibili per la stampante in uso.

---

# A Informazioni tecniche

In questa sezione vengono fornite le informazioni sulle specifiche tecniche e le normative internazionali relative all'unità HP DeskJet 3700 series.

Per le altre specifiche, consultare la documentazione stampata fornita con l'unità HP DeskJet 3700 series.

Questo capitolo tratta i seguenti argomenti:

- [avvisi della HP Company](#)
- [Caratteristiche tecniche](#)
- [Informazioni sulle normative di conformità](#)
- [Programma per la protezione dell'ambiente](#)

## avvisi della HP Company

Le informazioni qui contenute sono soggette a modifiche senza preavviso.

Tutti i diritti riservati. La riproduzione, l'adattamento o la traduzione del presente materiale è proibita senza previo consenso scritto di HP, salvo per i casi consentiti dalle leggi sul copyright. Le uniche garanzie per i servizi e prodotti HP sono espresse nelle informazioni di garanzia fornite con tali prodotti e servizi. Il presente documento non costituisce alcuna garanzia aggiuntiva. HP non è responsabile degli eventuali errori tecnici o editoriali ovvero delle omissioni contenute nel presente documento.

© Copyright 2016 HP Development Company, L.P.

Microsoft and Windows are either registered trademarks or trademarks of Microsoft Corporation in the United States and/or other countries.



# Caratteristiche tecniche

Questo capitolo riporta tutte le specifiche tecniche relative all'unità HP DeskJet 3700 series. Per ulteriori specifiche del prodotto, vedere la scheda tecnica in [www.support.hp.com](http://www.support.hp.com).

## Requisiti di sistema

- I requisiti software e di sistema sono disponibili nel file Leggimi, incluso nel CD del software della stampante HP fornito in dotazione.
- Per informazioni sulle future versioni del sistema operativo e sull'assistenza, visitare il sito HP all'indirizzo [www.support.hp.com](http://www.support.hp.com).

## Specifiche ambientali

- Intervallo di temperatura operativa consigliato: da 15 a 30° C
- Intervallo di temperatura operativa consentito: da 5 a 40 °C
- Umidità: Dal 15% all'80% di umidità relativa senza condensa; 28° C punto di condensazione massimo
- Intervallo di temperatura consentito per la conservazione: da -40° C a 60° C
- In presenza di elevati campi elettromagnetici, è possibile che il funzionamento dell'unità HP DeskJet 3700 series venga lievemente alterato.
- HP consiglia l'utilizzo di un cavo USB lungo al massimo 3 m per ridurre le interferenze provocate dai campi elettromagnetici di una certa intensità

## Capacità del vassoio di alimentazione

- Fogli di carta comune (80 g/m<sup>2</sup>): fino a 60
- Buste: Fino a 5
- Schede indice: Fino a 20
- Fogli di carta fotografica: Fino a 20

## Capacità del vassoio di uscita

- Fogli di carta comune (80 g/m<sup>2</sup>): fino a 25
- Buste: Fino a 5
- Schede indice: Fino a 10
- Fogli di carta fotografica: Fino a 10

## Formato della carta

- Per un elenco completo dei formati dei supporti accettati, vedere il software della stampante.

## Grammatura della carta

- Carta comune: da 64 a 90 g/m<sup>2</sup>
- Buste: da 75 a 90 g/m<sup>2</sup>

- Biglietti: fino a 200 g/m<sup>2</sup> (indice massimo 110 libbre)
- Carta fotografica: fino a 280 g/m<sup>2</sup>

#### Specifiche di stampa

- La velocità di stampa varia a seconda della complessità del documento
- Metodo: getto termico d'inchiostro
- Lingue: PCL3 GUI

#### Specifiche per la copia

- Elaborazione delle immagini digitali
- Le velocità di copia variano a seconda del modello e della complessità del documento

#### Specifiche di scansione

- Risoluzione: fino a 600 ppi
- Colore: colore RGB a 24 bit, scala di grigi a 8 bit
- Formato massimo di scansione dal percorso di scansione: 21,6 x 29,7 cm

Per ulteriori informazioni sulla risoluzione ppi, sul colore e sulle dimensioni di scansione, consultare il software dello scanner.

#### Risoluzione della stampa

- Per un elenco delle risoluzioni di stampa supportate, visitare il sito Web del supporto tecnico all'indirizzo [www.support.hp.com](http://www.support.hp.com).

#### Rese delle cartucce

- Per ulteriori informazioni sulle rese delle cartucce, visitare il sito [www.hp.com/go/learnaboutsupplies](http://www.hp.com/go/learnaboutsupplies).

#### Informazioni vocali

- Se si dispone dell'accesso a Internet, è possibile accedere alle informazioni vocali [dal sito Web HP](#).

## Informazioni sulle normative di conformità

L'unità HP DeskJet 3700 series soddisfa i requisiti degli enti normativi del proprio paese/regione.

Questo capitolo tratta i seguenti argomenti:

- [Numero di modello normativo](#)
- [Specifica FCC](#)
- [Istruzioni per il cavo di alimentazione](#)
- [Avviso per gli utenti residenti in Corea](#)
- [Dichiarazione sulle emissioni acustiche per la Germania](#)
- [Avviso normativo per l'Unione Europea](#)
- [Informazioni per gli utenti residenti in Germania](#)
- [Dichiarazione di conformità](#)
- [Normative wireless](#)

### Numero di modello normativo

Al prodotto viene assegnato un numero che consente di identificare le norme di conformità a esso applicabili. Il Numero di modello normativo del prodotto è SDGOB-1621. Questo numero non deve essere confuso con il nome commerciale (HP DeskJet 3700 All-in-One Printer series, HP DeskJet Ink Advantage 3700 All-in-One Printer series e così via) o con il codice prodotto (J9V86A, J9V87A e così via).

## Specifica FCC

### FCC statement

The United States Federal Communications Commission (in 47 CFR 15.105) has specified that the following notice be brought to the attention of users of this product.

This equipment has been tested and found to comply with the limits for a Class B digital device, pursuant to Part 15 of the FCC Rules. These limits are designed to provide reasonable protection against harmful interference in a residential installation. This equipment generates, uses and can radiate radio frequency energy and, if not installed and used in accordance with the instructions, may cause harmful interference to radio communications. However, there is no guarantee that interference will not occur in a particular installation. If this equipment does cause harmful interference to radio or television reception, which can be determined by turning the equipment off and on, the user is encouraged to try to correct the interference by one or more of the following measures:

- Reorient or relocate the receiving antenna.
- Increase the separation between the equipment and the receiver.
- Connect the equipment into an outlet on a circuit different from that to which the receiver is connected.
- Consult the dealer or an experienced radio/TV technician for help.

For further information, contact:

Manager of Corporate Product Regulations  
HP Inc. 1501 Page Mill Road,  
Palo Alto, CA 94304, U.S.A.

### Modifications (part 15.21)

The FCC requires the user to be notified that any changes or modifications made to this device that are not expressly approved by HP may void the user's authority to operate the equipment.

This device complies with Part 15 of the FCC Rules. Operation is subject to the following two conditions: (1) this device may not cause harmful interference, and (2) this device must accept any interference received, including interference that may cause undesired operation.

## Istruzioni per il cavo di alimentazione

accertarsi che la fonte di alimentazione sia adeguata alla tensione del prodotto. L'indicazione della tensione si trova sull'etichetta del prodotto. Il prodotto utilizza 100-240 V CA o 200-240 V CA e 50/60 Hz.

 **ATTENZIONE:** Per evitare di danneggiare il prodotto, utilizzare solo il cavo di alimentazione fornito in dotazione.

## Avviso per gli utenti residenti in Corea

B 급 기기 (가정용 방송통신기기)	이 기기는 가정용(B급)으로 전자파적합등록을 한 기기로서 주로 가정에서 사용하는 것을 목적으로 하며, 모든 지역에서 사용할 수 있습니다.
------------------------	--

## Dichiarazione sulle emissioni acustiche per la Germania

Geräuschemission  
LpA < 70 dB am Arbeitsplatz im Normalbetrieb nach DIN 45635 T. 19

## Avviso normativo per l'Unione Europea



I prodotti con marchio CE sono conformi a una o più direttive UE, per ambito di pertinenze: Direttiva bassa tensione 2006/95/CE, Direttiva EMC 2004/108/CE, Direttiva Ecodesign 2009/125/CE, Direttiva R&TTE 1999/5/CE, Direttiva RoHS 2011/65/UE. La conformità a tali direttive viene valutata utilizzando gli standard europei armonizzati applicabili. La dichiarazione completa di conformità è disponibile sul seguente sito Web: [www.hp.com/go/certificates](http://www.hp.com/go/certificates) Cercare il nome del prodotto o il numero RMN (Regulatory Model Number), disponibile sull'etichetta.

Il punto di contatto per le questioni normative è:

HP Deutschland GmbH, HQ-TRE, Schickardstrasse 32, 71034 Boeblingen, Germania

## Prodotti con funzionalità wireless

### EMF

- Questo prodotto soddisfa le linee guida internazionali (ICNIRP) per l'esposizione alle radiazioni di radio frequenza.

Se incorpora un dispositivo di trasmissione e ricezione radio, in condizioni di normale utilizzo, una distanza di 20 cm garantisce la conformità ai requisiti UE dei livelli di esposizione a radiofrequenze.

### Funzionalità wireless in Europa

- Il prodotto è stato progettato per un utilizzo soggetto a limitazioni in tutti i paesi UE, più Islanda, Liechtenstein, Norvegia e Svizzera.

## Informazioni per gli utenti residenti in Germania

### **GS-Erklärung (Deutschland)**

Das Gerät ist nicht für die Benutzung im unmittelbaren Gesichtsfeld am Bildschirmarbeitsplatz vorgesehen. Um störende Reflexionen am Bildschirmarbeitsplatz zu vermeiden, darf dieses Produkt nicht im unmittelbaren Gesichtsfeld platziert werden.

## Dichiarazione di conformità



### DECLARATION OF CONFORMITY

according to ISO/IEC 17050-1 and EN 17050-1

DoC #: SDGOB-1621-R1

**Supplier's Name:** HP Inc.  
**Supplier's Address:** 20, Jia Feng Road Waigaoqiao Free Trade Zone Pudong, Shanghai, PRC 200131  
**declares, that the product**  
**Product Name and Model:** HP DeskJet 3700 All-in-One Printer series  
HP DeskJet Ink Advantage 3700 All-in-One Printer series  
**Regulatory Model Number:** <sup>1)</sup> SDGOB-1621  
**Radio Module:** SDGOB-1392  
**Product Options:** All  
**conforms to the following Product Specifications and Regulations:**

#### EMC:

CISPR 22:2008 Class B  
EN 55022:2010 Class B  
EN 55024:2010  
EN 61000-3-2:2006 +A1:2009 +A2:2009  
EN 61000-3-3:2013  
FCC CFR 47 Part 15 Class B  
ICES-003, Issue 5 Class B

#### Safety:

EN 60950-1:2006 +A11:2009 +A1:2010 +A12:2011  
IEC 60950-1:2005 +A1:2009  
EN 62479:2010

#### Telecom:

EN 300 328 V1.8.1  
EN 301 489-1 V1.9.2  
EN 301 489-17 V2.2.1  
IEC 62311:2007 / EN 62311:2008

#### Energy Use:

Regulation (EC) No. 1275/2008  
ENERGY STAR® Qualified Imaging Equipment Operational Mode (OM) Test Procedure  
EN 50564:2011  
IEC 62301:2005

#### RoHS:

EN 50581:2012

The product herewith complies with the requirements of the Low Voltage Directive 2006/95/EC, the EMC Directive 2004/108/EC, the R&TTE Directive 1999/5/EC, the Ecodesign Directive 2009/125/EC, the RoHS Directive 2011/65/EU and carries the  $\text{CE}$  marking accordingly.

This device complies with part 15 of the FCC Rules. Operation is subject to the following two conditions:

(1) This device may not cause harmful interference, and (2) this device must accept any interference received, including interference that may cause undesired operation.

#### Additional Information:

- 1) This product is assigned a Regulatory Model Number which stays with the regulatory aspects of the design. The Regulatory Model Number is the main product identifier in the regulatory documentation and test reports, this number should not be confused with the marketing name or the product numbers.

15 Dec, 2015

Shen HongBo

ICS Product Hardware Quality Engineering, Manager

#### Local contact for regulatory topics only:

EU: HP Deutschland GmbH, HQ-TRE, Schickardstrasse 32, 71034 Boeblingen, Germany

US: HP Inc., 1501 Page Mill Road, Palo Alto, CA 94304, USA1501

## Normative wireless

Questa sezione contiene le seguenti informazioni sulle norme vigenti in materia di prodotti wireless:

- [Esposizione ai campi a radiofrequenza](#)
- [Avviso per gli utenti residenti in Brasile](#)
- [Avviso per gli utenti residenti in Canada](#)
- [Avviso per gli utenti residenti a Taiwan](#)
- [Avviso per gli utenti residenti in Messico](#)
- [Avviso per gli utenti residenti in Corea](#)

## Esposizione ai campi a radiofrequenza

### Exposure to radio frequency radiation



**Caution** The radiated output power of this device is far below the FCC radio frequency exposure limits. Nevertheless, the device shall be used in such a manner that the potential for human contact during normal operation is minimized. This product and any attached external antenna, if supported, shall be placed in such a manner to minimize the potential for human contact during normal operation. In order to avoid the possibility of exceeding the FCC radio frequency exposure limits, human proximity to the antenna shall not be less than 20 cm (8 inches) during normal operation.

## Avviso per gli utenti residenti in Brasile

### Aviso aos usuários no Brasil

Este equipamento opera em caráter secundário, isto é, não tem direito à proteção contra interferência prejudicial, mesmo de estações do mesmo tipo, e não pode causar interferência a sistemas operando em caráter primário.



## Avviso per gli utenti residenti in Canada

### Notice to users in Canada/Note à l'attention des utilisateurs canadiens

Under Industry Canada regulations, this radio transmitter may only operate using an antenna of a type and maximum (or lesser) gain approved for the transmitter by Industry Canada. To reduce potential radio interference to other users, the antenna type and its gain should be so chosen that the equivalent isotropically radiated power (e.i.r.p.) is not more than that necessary for successful communication.

This device complies with Industry Canada licence-exempt RSS standard(s). Operation is subject to the following two conditions: (1) this device may not cause interference, and (2) this device must accept any interference, including interference that may cause undesired operation of the device.

**WARNING!** Exposure to Radio Frequency Radiation The radiated output power of this device is below the Industry Canada radio frequency exposure limits. Nevertheless, the device should be used in such a manner that the potential for human contact is minimized during normal operation.

To avoid the possibility of exceeding the Industry Canada radio frequency exposure limits, human proximity to the antennas should not be less than 20 cm (8 inches).

Conformément au Règlement d'Industrie Canada, cet émetteur radioélectrique ne peut fonctionner qu'avec une antenne d'un type et d'un gain maximum (ou moindre) approuvé par Industrie Canada. Afin de réduire le brouillage radioélectrique potentiel pour d'autres utilisateurs, le type d'antenne et son gain doivent être choisis de manière à ce que la puissance isotrope rayonnée équivalente (p.i.r.e.) ne dépasse pas celle nécessaire à une communication réussie.

Cet appareil est conforme aux normes RSS exemptes de licence d'Industrie Canada. Son fonctionnement dépend des deux conditions suivantes : (1) cet appareil ne doit pas provoquer d'interférences nuisibles et (2) doit accepter toutes interférences reçues, y compris des interférences pouvant provoquer un fonctionnement non souhaité de l'appareil.

**AVERTISSEMENT** relatif à l'exposition aux radiofréquences. La puissance de rayonnement de cet appareil se trouve sous les limites d'exposition de radiofréquences d'Industrie Canada. Néanmoins, cet appareil doit être utilisé de telle sorte qu'il soit mis en contact le moins possible avec le corps humain.

Afin d'éviter le dépassement éventuel des limites d'exposition aux radiofréquences d'Industrie Canada, il est recommandé de maintenir une distance de plus de 20 cm entre les antennes et l'utilisateur.

## Avviso per gli utenti residenti a Taiwan

### 低功率電波輻射性電機管理辦法

#### 第十二條

經型式認證合格之低功率射頻電機，非經許可，公司、商號或使用者均不得擅自變更頻率、加大功率或變更設計之特性及功能。

#### 第十四條

低功率射頻電機之使用不得影響飛航安全及干擾合法通信；經發現有干擾現象時，應立即停用，並改善至無干擾時方得繼續使用。

前項合法通信，指依電信法規定作業之無線電通信。低功率射頻電機須忍受合法通信或工業、科學及醫藥用電波輻射性電機設備之干擾。

## Avviso per gli utenti residenti in Messico

### **Aviso para los usuarios de México**

La operación de este equipo está sujeta a las siguientes dos condiciones: (1) es posible que este equipo o dispositivo no cause interferencia perjudicial y (2) este equipo o dispositivo debe aceptar cualquier interferencia, incluyendo la que pueda causar su operación no deseada.

Para saber el modelo de la tarjeta inalámbrica utilizada, revise la etiqueta regulatoria de la impresora.

## Avviso per gli utenti residenti in Corea

해당 무선설비는 전파혼신 가능성이 있으므로 인명안전과 관련된 서비스는 할 수 없음

## Programma per la protezione dell'ambiente

HP si impegna a fornire prodotti di alta qualità che non rechino danni all'ambiente. Questo prodotto è stato progettato in modo da facilitarne il riciclaggio. Il numero dei materiali utilizzati è stato ridotto al minimo, garantendo comunque un prodotto di funzionalità e affidabilità elevate. I vari materiali sono stati utilizzati in modo da poterli separare facilmente. Gli elementi di fissaggio e altri tipi di connessione sono facilmente individuabili e possono essere rimossi con normali utensili. I componenti principali sono stati progettati in modo da poter essere smontati e riparati in modo semplice e veloce. Per ulteriori informazioni, visitare il sito Web HP relativo alla protezione dell'ambiente:

[www.hp.com/hpinfo/globalcitizenship/environment](http://www.hp.com/hpinfo/globalcitizenship/environment)

- [Consigli per la protezione dell'ambiente](#)
- [Direttiva della Commissione della Comunità Europea 1275/2008](#)
- [Carta](#)
- [Componenti in plastica](#)
- [Schede dati sulla sicurezza dei materiali](#)
- [Programma di riciclaggio](#)
- [Programma di riciclaggio di forniture per stampanti a getto d'inchiostro HP](#)
- [Consumo energetico](#)
- [Smaltimento delle apparecchiature da rottamare da parte degli utenti](#)
- [Sostanze chimiche](#)
- [Tabella delle sostanze/elementi pericolosi e relativo contenuto \(Cina\)](#)
- [Vincoli imposti alle sostanze nocive \(Ucraina\)](#)
- [Vincoli imposti alle sostanze nocive \(India\)](#)
- [Restrizioni relative alla dichiarazione di sostanze nocive \(Turchia\)](#)
- [EPEAT](#)
- [Informazioni per l'utente sull'etichettatura ecologica SEPA \(Cina\)](#)
- [Marchio CEL \(China Energy Label\) per stampanti, fax e fotocopiatrici](#)

### Consigli per la protezione dell'ambiente

HP si impegna ad aiutare i clienti a ridurre il loro impatto sull'ambiente. Visitare il sito Web HP Environmental Programs and Initiatives per maggiori informazioni sulle iniziative per l'ambiente di HP.

[www.hp.com/hpinfo/globalcitizenship/environment/](http://www.hp.com/hpinfo/globalcitizenship/environment/)

### Direttiva della Commissione della Comunità Europea 1275/2008

Per i dati relativi all'alimentazione del prodotto, compreso il consumo elettrico del prodotto in standby in rete in caso di connessione di tutte le porte cablate e attivazione di tutte le porte di rete wireless, fare riferimento alla sezione P14 "Informazioni aggiuntive" della Dichiarazione ECO IT del prodotto all'indirizzo [www.hp.com/hpinfo/globalcitizenship/environment/productdata/itecodesktop-pc.html](http://www.hp.com/hpinfo/globalcitizenship/environment/productdata/itecodesktop-pc.html).

## Carta

Il prodotto è adatto a utilizzare carta riciclata conforme alle normative DIN 19309 ed EN 12281:2002.

## Componenti in plastica

I componenti in plastica di peso superiore a 25 grammi sono contrassegnati secondo gli standard internazionali per facilitarne l'identificazione e il riciclaggio quando il prodotto viene smaltito.

## Schede dati sulla sicurezza dei materiali

Le schede dati sulla sicurezza dei materiali (MSDS) sono disponibili sul sito Web HP:

[www.hp.com/go/msds](http://www.hp.com/go/msds)

## Programma di riciclaggio

HP dispone di numerosi programmi per la resa e il riciclaggio dei prodotti in molti paesi/regioni e collabora con alcuni dei maggiori centri di riciclaggio di parti elettroniche in tutto il mondo. HP si occupa della conservazione delle risorse rivendendo alcuni dei suoi prodotti più comuni. Per ulteriori informazioni sul riciclaggio dei prodotti HP, visitare il sito:

[www.hp.com/recycle](http://www.hp.com/recycle)

## Programma di riciclaggio di forniture per stampanti a getto d'inchiostro HP

HP si impegna nella protezione dell'ambiente. Il programma per il riciclaggio dei materiali di consumo HP a getto d'inchiostro è disponibile in molti paesi e regioni e consente di riciclare gratuitamente le cartucce di stampa e le cartucce d'inchiostro utilizzate. Per ulteriori informazioni, visitare il sito Web indicato di seguito all'indirizzo:

[www.hp.com/hpinfo/globalcitizenship/environment/recycle/](http://www.hp.com/hpinfo/globalcitizenship/environment/recycle/)

## Consumo energetico

I dispositivi di stampa e di imaging HP contrassegnati dal logo ENERGY STAR® sono certificati dall'Agenzia statunitense per la protezione dell'ambiente. I dispositivi di imaging con certificazione ENERGY STAR presenteranno il seguente marchio:



Ulteriori informazioni sui modelli dei prodotti di imaging con certificazione ENERGY STAR sono disponibili all'indirizzo: [www.hp.com/go/energystar](http://www.hp.com/go/energystar)

## Smaltimento delle apparecchiature da rottamare da parte degli utenti



Questo simbolo indica di non smaltire il prodotto con gli altri rifiuti domestici. È responsabilità dell'utente smaltire le apparecchiature dismesse consegnandole al punto di raccolta designato per il riciclaggio dei rifiuti elettrici o elettronici. Per ulteriori informazioni, contattare il servizio di smaltimento rifiuti locale o visitare <http://www.hp.com/recycle>.

## Sostanze chimiche

HP si impegna a fornire ai propri clienti informazioni sulle sostanze chimiche contenute nei propri prodotti nella misura necessaria a soddisfare i requisiti legali, ad esempio REACH (*normativa CE N. 1907/2006 del Parlamento Europeo e del Consiglio*). Un rapporto delle informazioni chimiche per questo prodotto è disponibile all'indirizzo: [www.hp.com/go/reach](http://www.hp.com/go/reach).

## Tabella delle sostanze/elementi pericolosi e relativo contenuto (Cina)

产品中有毒物质或元素的名称及含量 根据中国《电器电子产品有害物质限制使用管理办法》						
部件名称	有害物质					
	铅 (Pb)	汞 (Hg)	镉 (Cd)	六价铬 (Cr(VI))	多溴联苯 (PBB)	多溴二苯醚 (PBDE)
外壳和托盘	0	0	0	0	0	0
电线	0	0	0	0	0	0
印刷电路板	X	0	0	0	0	0
打印系统	X	0	0	0	0	0
显示器	X	0	0	0	0	0
喷墨打印机墨盒	0	0	0	0	0	0
驱动光盘	X	0	0	0	0	0
扫描仪	X	0	0	0	0	0
网络配件	X	0	0	0	0	0
电池板	X	0	0	0	0	0
自动双面打印系统	0	0	0	0	0	0
外部电源	X	0	0	0	0	0

本表格依据SJ/T 11364的规定编制。  
 0: 表示该有害物质在该部件所有均质材料中的含量均在GB/T 26572规定的限量要求以下。  
 X: 表示该有害物质至少在该部件的某一均质材料中的含量超出GB/T 26572规定的限量要求。

此表中所有名称中含“X”的部件均符合欧盟RoHS立法。

注: 环保使用期限的参考标识取决于产品正常工作的温度和湿度等条件。



## Vincoli imposti alle sostanze nocive (Ucraina)

### Технічний регламент щодо обмеження використання небезпечних речовин (Україна)

Обладнання відповідає вимогам Технічного регламенту щодо обмеження використання деяких небезпечних речовин в електричному та електронному обладнанні, затвердженого постановою Кабінету Міністрів України від 3 грудня 2008 № 1057

## Vincoli imposti alle sostanze nocive (India)

### Restriction of hazardous substances (India)

This product complies with the "India E-waste (Management and Handling) Rule 2011" and prohibits use of lead, mercury, hexavalent chromium, polybrominated biphenyls or polybrominated diphenyl ethers in concentrations exceeding 0.1 weight % and 0.01 weight % for cadmium, except for the exemptions set in Schedule 2 of the Rule.

## Restrizioni relative alla dichiarazione di sostanze nocive (Turchia)

Türkiye Cumhuriyeti: EEE Yönetmeliğine Uygundur

## EPEAT

### EPEAT

Most HP products are designed to meet EPEAT. EPEAT is a comprehensive environmental rating that helps identify greener electronics equipment. For more information on EPEAT go to [www.epeat.net](http://www.epeat.net). For information on HP's EPEAT registered products go to [www.hp.com/hpinfo/globalcitizenship/environment/pdf/epeat\\_printers.pdf](http://www.hp.com/hpinfo/globalcitizenship/environment/pdf/epeat_printers.pdf).

## Informazioni per l'utente sull'etichettatura ecologica SEPA (Cina)

### 中国环境标识认证产品用户说明

噪声大于63.0Db(A)的办公设备不宜放置于办公室内，请在独立的隔离区域使用。

如需长时间使用本产品或打印大量文件，请确保在通风良好的房间内使用。

如您需要确认本产品处于零能耗状态，请按下电源关闭按钮，并将插头从电源插座断开。

您可以使用再生纸，以减少资源耗费。

# 复印机、打印机和传真机能源效率标识 实施规则

依据“复印机、打印机和传真机能源效率标识实施规则”，该打印机具有中国能效标识。标识上显示的能效等级和操作模式值根据“复印机、打印机和传真机能效限定值及能效等级”标准（“GB 21521”）来确定和计算。

### 1. 能效等级

产品能效等级分为3级，其中1级能效最高。能效限定值根据产品类型和打印速度由标准确定。能效等级则根据基本功耗水平以及网络接口和内存等附加组件和功能的功率因子之和来计算。

### 2. 能效信息

#### 喷墨打印机

- 操作模式功率

睡眠状态的能耗按照 GB 21521 标准来衡量和计算。该数据以瓦特 (W) 表示。

- 待机功率

待机状态是产品连接到电网电源上功率最低的状态。该状态可以延续无限长时间，且使用者无法改变此状态下产品的功率。对于“成像设备”产品，“待机”状态通常相当于“关闭”状态，但也可能相当于“准备”状态或“睡眠”状态。该数据以瓦特 (W) 表示。

- 睡眠状态预设延迟时间

出厂前由制造商设置的时间决定了该产品在完成主功能后进入低耗模式（例如睡眠、自动关机）的时间。该数据以分钟表示。

- 附加功能功率因子之和

网络接口和内存等附加功能的功率因子之和。该数据以瓦特 (W) 表示。

标识上显示的能耗数据是根据典型配置测量得出的数据，此类配置包含登记备案的打印机依据复印机、打印机和传真机能源效率标识实施规则所选的所有配置。因此，该特定产品型号的实际能耗可能与标识上显示的数据有所不同。

要了解规范的更多详情，请参考最新版的 GB 21521 标准。





# Indice analitico

## A

- alimentazione
  - risoluzione dei problemi 92
- ambiente
  - Programma per la protezione dell'ambiente 111
  - specifiche ambientali 101

## C

- carrello
  - risolvere l'inceppamento della carta 74
- carta
  - HP, ordine 16
  - pagine inclinate 75
  - rimozione inceppamenti 72
  - risoluzione dei problemi di alimentazione 75
- connessione alla rete
  - connessione wireless 58
- copia
  - specifiche 102

## D

- dati tecnici
  - specifiche ambientali 101
  - specifiche di stampa 102
- disallineamento, risoluzione dei problemi
  - stampa 75

## G

- garanzia 98

## I

- icone di stato 6
- inceppamenti
  - eliminazione 72

- informazioni sulle normative di conformità 103
- informazioni sulle regolamentazioni normative wireless 108
- numero di modello normativo 103
- informazioni tecniche
  - specifiche di scansione 102
  - specifiche per la copia 102

## P

- pannello di controllo
  - funzioni 5
  - icone di stato 6
  - tasti 5
- prelievo di più pagine, risoluzione dei problemi 75
- problemi di alimentazione carta, risoluzione 75
- pulsanti, pannello di controllo 5

## R

- requisiti di sistema 101
- reti
  - visualizzazione e stampa impostazioni 65
- Riciclaggio
  - cartucce d'inchiostro 112
- risoluzione dei problemi
  - alimentazione 92
  - la carta non viene prelevata dal vassoio 75
  - pagine inclinate 75
  - prelievo di più pagine 75
  - problemi di alimentazione carta 75
  - stampa 92

## S

- scansione
  - da WebScan 47
  - specifiche di scansione 102
- scansione Web 47
- server Web incorporato (Embedded Web Server, EWS)
  - apertura 68
  - scansione Web 47
- sistemi operativi supportati 101
- software
  - scansione Web 47
- software stampante (Windows)
  - apertura 18
- specifiche
  - requisiti di sistema 101
- stampa
  - risoluzione dei problemi 92
  - specifiche 102
- supporto tecnico alla clientela
  - garanzia 98

## V

- vassoi
  - eliminazione inceppamenti carta 72
  - risoluzione dei problemi di alimentazione 75
- visualizzazione
  - impostazioni di rete 65

## W

- Windows
  - requisiti di sistema 101

