

SWITEL

SWISS BRAND 

Schnurgebundenenes Telefon

Téléphone à fil

Telefono con filo

Conventional telephone

TE16



Bedienungsanleitung
Mode d'emploi
Istruzioni per l'uso
Operating Instructions

SWITEL

Bedienungsanleitung	3
Mode d'emploi	21
Istruzioni per l'uso	38
Operating Instructions	55
Declaration of Conformity	72

Inhaltsverzeichnis

1	Sicherheitshinweise	4
2	Inbetriebnahme	6
3	Bedienelemente	9
4	Einführende Informationen	11
5	Einstellungen	12
6	Bedienung	15
7	Probleme	17
8	Pflegehinweise / Garantie	18
9	Stichwortverzeichnis	19

Sicherheitshinweise

1 Sicherheitshinweise

Lesen Sie diese Bedienungsanleitung sorgfältig durch.

Bestimmungsgemäße Verwendung

Dieses Telefon ist geeignet zum Telefonieren innerhalb eines Telefonnetzes. Jede andere Verwendung gilt als nicht bestimmungsgemäß. Eigenmächtige Veränderungen oder Umbauten sind nicht zulässig. Öffnen Sie das Gerät in keinem Fall selbst und führen Sie keine eigenen Reparaturversuche durch.

Aufstellungsort

Vermeiden Sie Belastungen durch Rauch, Staub, Erschütterungen, Chemikalien, Feuchtigkeit, Hitze oder direkte Sonneneinstrahlung. Verwenden Sie das Telefon nicht in explosionsgefährdeten Bereichen.

Stellen Sie das Telefon nicht in die unmittelbare Umgebung von anderen elektronischen Geräten wie z. B. Mikrowellen oder Hi-Fi-Geräten, da es sonst zu gegenseitiger Beeinflussung kommen kann. Der Aufstellort hat einen entscheidenden Einfluss auf einen einwandfreien Betrieb des Telefons.

Stellen Sie das Telefon auf eine ebene und rutschfeste Fläche. Normalerweise hinterlassen die Füße keine Spuren auf der Aufstellfläche. Wegen der Vielzahl der verwendeten Lacke und Oberflächen kann es jedoch nicht ausgeschlossen werden, dass durch die Gerätefüße Spuren auf der Aufstellfläche entstehen.

Aufladbare Akkus/Batterien



Achtung: Werfen Sie Akkus oder Batterien nicht ins Feuer. Verwenden Sie nur Akkus oder Batterien des gleichen Typs! Achten Sie auf die richtige Polung! Bei verkehrter Polung der Akkus oder Batterien besteht beim Aufladen Explosionsgefahr.

Medizinische Geräte



Achtung: Benutzen Sie das Telefon nicht in der Nähe von medizinischen Geräten. Eine Beeinflussung kann nicht völlig ausgeschlossen werden.

Entsorgung

Wollen Sie Ihr Gerät entsorgen, bringen Sie es zur Sammelstelle Ihres kommunalen Entsorgungsträgers (z. B. Wertstoffhof). Nach dem Elektro- und Elektronikgerätegesetz sind Besitzer von Altgeräten gesetzlich verpflichtet, alte **Elektro- und Elektronikgeräte** einer getrennten Abfallerfassung zuzuführen. Das nebenstehende Symbol bedeutet, dass Sie das Gerät auf keinen Fall in den Hausmüll werfen dürfen!



Gefährdung von Gesundheit und Umwelt durch Akkus und Batterien!

Akkus und Batterien nie öffnen, beschädigen, verschlucken oder in die Umwelt gelangen lassen. Sie können giftige und umweltschädliche Schwermetalle enthalten. Sie sind gesetzlich verpflichtet, Akkus und Batterien beim batterievertreibenden Handel sowie bei zuständigen Sammelstellen, die entsprechende Behälter bereitstellen, sicher zu entsorgen. Die Entsorgung ist unentgeltlich. Die Symbole bedeuten, dass Sie Akkus und Batterien auf keinen Fall in den Hausmüll werfen dürfen und sie über Sammelstellen der Entsorgung zugeführt werden müssen.

Verpackungsmaterialien entsorgen Sie entsprechend den lokalen Vorschriften.



Inbetriebnahme

2 Inbetriebnahme



Achtung: Lesen Sie vor der Inbetriebnahme unbedingt die Sicherheitshinweise in Kapitel 1.

Verpackungsinhalt prüfen

Zum Lieferumfang gehören:

- Basisgerät
- Spiralkabel
- Telefonhörer
- Telefonanschlusskabel
- Telefonanschlussadapter
- Bedienungsanleitung

Batterien einsetzen

Die Batterien werden für die Displayanzeige des Telefons benötigt.



Bevor Sie die Batterien einsetzen oder wechseln, achten Sie darauf, dass das Telefon nicht mit dem Telefonnetz verbunden ist!

Das Batteriefach befindet sich auf der Unterseite Ihres Telefons (Ihres Basisgeräts). Öffnen Sie das Batteriefach und setzen Sie drei Batterien vom Typ AAA 1.5V Alkaline ein. Achten Sie auf die richtige Polung! Schließen Sie das Batteriefach.

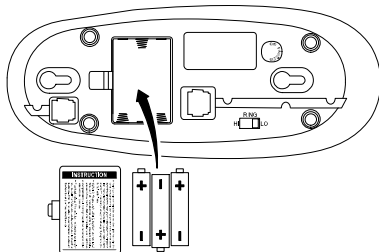

Telefonhörer anschließen

Verwenden Sie das Spiralkabel, um den Telefonhörer mit dem Basisgerät zu verbinden. Das Spiralkabel hat zwei identische Anschlüsse; stecken Sie das eine Ende des Spiralkabels in die Spiralkabelbuchse am unteren Ende des Telefonhörers, das andere Ende des Spiralkabels in die Spiralkabelbuchse auf der Unterseite des Basisgeräts. Die Stecker rasten hörbar ein.

Telefonleitung anschließen

Stecken Sie das beiliegende Telefonanschlusskabel in die Telefonanschlussbuchse auf der Unterseite Ihres Telefons (des Basisgeräts), bis es hörbar einrastet. Das andere Ende des Telefonanschlusskabels schließen Sie an die Telefonanschlussdose an. Passen Telefonanschlusskabel und Telefonanschlussdose nicht zusammen, verwenden Sie den beiliegenden Telefonanschlussadapter oder wenden Sie sich an Ihren Netzbetreiber.

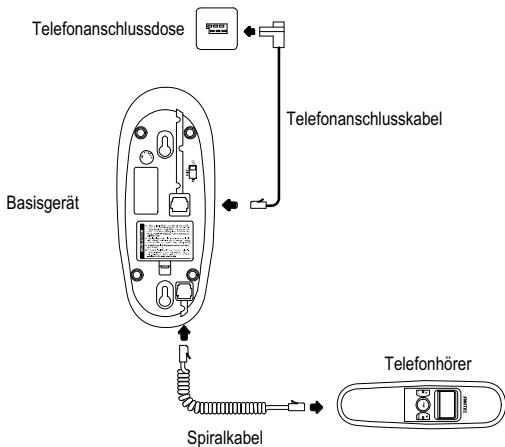

Inbetriebnahme

Datum und Uhrzeit einstellen

Datum und Uhrzeit stellen Sie über das Menü ein. Auf Seite 12 finden Sie die genaue Vorgehensweise.

Nebenstellenanlagen

Auf Seite 13 erhalten Sie weitere Informationen, falls Sie Ihr Telefon an eine Nebenstellenanlage anschließen möchten.

Wandmontage

Ihr Telefon ist zur Wandmontage geeignet. Für die Befestigung des Telefons benötigen Sie zwei Schrauben (nicht mit Lieferumfang enthalten). Bohren Sie zwei Löcher nebeneinander im Abstand der vorgesehenen Aufhängungen (35 mm) und lassen Sie die Schrauben 5 mm aus der Wand herausstehen. Setzen Sie das Telefon an den Aufhängungen auf die Schrauben und schieben Sie es etwas nach unten.



ACHTUNG: Gefahr von schweren elektrischen Schlägen.

Prüfen Sie, bevor Sie die Löcher für die Wandmontage bohren, ob in dem Bereich elektrische Leitungen verlaufen!

Drehen Sie den Einhängehaken in der Telefonhörerablage um, damit Sie den Telefonhörer einhängen können

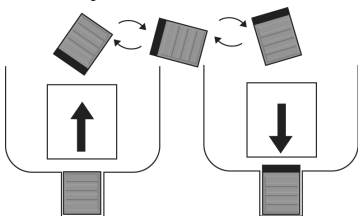

3 Bedienelemente

Die Tasten werden in dieser Bedienungsanleitung nachfolgend mit vereinheitlichten umrandeten Symbolen dargestellt. Leichte Abweichungen der Tastensymbole Ihres Telefons gegenüber den hier verwendeten Tastensymbolen sind daher möglich.

Basisgerät

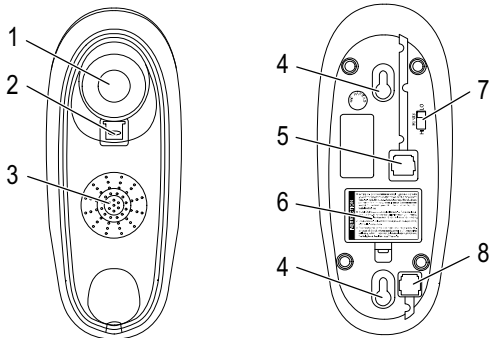

- 1 Auflagekontakt
- 2 Höreraufhängung (bei Wandmontage)
- 3 Lautsprecher
- 4 Aufhängungen
- 5 Telefonanschlussbuchse
- 6 Batteriefachabdeckung
- 7 Schiebeschalter "Klingellautstärke"
- 8 Spiralkabelbuchse

Bedienelemente

Telefonhörer

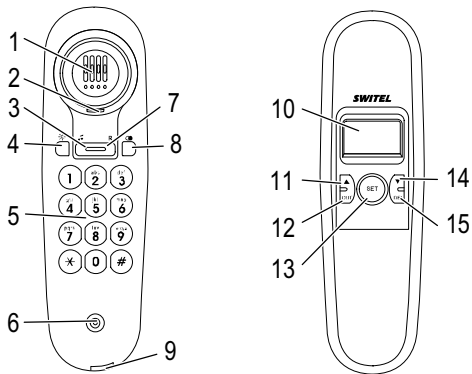





- 1 Lautsprecher
- 2 Aufnahme für Einhängenhaken
- 3  -Taste
- 4  -Taste
- 5 Zifferntasten
- 6 Mikrofon
- 7  -Taste
- 8  -Taste
- 9 Spiralkabelbuchse
- 10 Display
- 11  -Taste
- 12  -Taste
- 13  -Taste
- 14  -Taste
- 15  -Taste

4 Einführende Informationen

In diesem Kapitel finden Sie grundlegende Informationen zur Handhabung der Bedienungsanleitung.

Darstellungsweise in der Bedienungsanleitung

Darstellung	Beschreibung
	Ziffern eingeben
	Telefon klingelt
	Telefonhörer abnehmen
	Telefonhörer auflegen
	Darstellung von Displaytexten

Bereitschaftsmodus

Alle Beschreibungen in dieser Bedienungsanleitung gehen davon aus, dass sich das Telefon im Bereitschaftsmodus befindet. Das Telefon ist im Bereitschaftsmodus, wenn kein Gespräch geführt wird.

Einstellungen

5 Einstellungen



Der Telefonhörer muss für alle Einstellungen in diesem Kapitel auf dem Basisgerät aufliegen.

Datum und Uhrzeit einstellen

Gehen Sie folgendermaßen vor, um Datum und Uhrzeit einzustellen:

<input type="button" value="SET"/>	Taste drücken
<input type="button" value="▲"/> / <input type="button" value="▼"/> <input type="button" value="SET 1 DATE"/> <input type="button" value="SET"/>	Menüpunkt auswählen und bestätigen
<input type="button" value="▲"/> / <input type="button" value="▼"/> <input type="button" value="SET"/>	Jahreszahl einstellen und bestätigen
<input type="button" value="▲"/> / <input type="button" value="▼"/> <input type="button" value="SET"/>	Monate einstellen und bestätigen
<input type="button" value="▲"/> / <input type="button" value="▼"/> <input type="button" value="SET"/>	Tag einstellen und bestätigen
<input type="button" value="▲"/> / <input type="button" value="▼"/> <input type="button" value="SET"/>	Stunde einstellen und bestätigen
<input type="button" value="▲"/> / <input type="button" value="▼"/> <input type="button" value="SET"/>	Minute einstellen und bestätigen

Warten Sie anschließend 12 Sekunden. Die Einstellungen werden übernommen.

Vorwahl einstellen

Sie können eine Vorwahl mit bis zu 5 Ziffern im Telefon speichern. Geht ein Anruf mit der gespeicherten Vorwahl ein, wird die Nummer im Display ohne Vorwahl angezeigt.

Gehen Sie folgendermaßen vor, um eine Vorwahl zu speichern:

<input type="button" value="SET"/>	Taste drücken
<input type="button" value="▲"/> / <input type="button" value="▼"/> <input type="button" value="SET 2 CODE"/> <input type="button" value="SET"/>	Menüpunkt auswählen und bestätigen
<input type="button" value="▲"/> / <input type="button" value="▼"/> <input type="button" value="SET"/>	Geben Sie nacheinander die Ziffern der gewünschten Vorwahl ein und bestätigen Sie jede Eingabe mit der <input type="button" value="SET"/> -Taste.



Sollte die von Ihnen zu speichernde Vorwahl weniger als 5 Ziffern haben, geben Sie nur die ersten Stellen ein und lassen Sie die übrigen Stellen frei.

Warten Sie anschließend 12 Sekunden. Die Einstellungen werden übernommen.

Betrieb an Nebenstellenanlagen

Amtskennzahl für Nebenstellenanlagen

Bei Nebenstellenanlagen ist es erforderlich, eine Amtskennzahl vorzuwählen, um ein Freizeichen zu bekommen. Oftmals ist die Amtskennzahl eine "0" oder eine "9". Tippen Sie zuerst diese Amtskennziffer ein und warten Sie das Freizeichen ab. Jetzt können Sie die eigentliche Rufnummer eingeben.

Sie können im Telefon eine zweistellige Amtskennzahl für Nebenstellenanlagen speichern, die jedes Mal vorgewählt wird, wenn Sie einen eingegangenen Anruf aus der Liste zurückrufen und die anzurufende Nummer mehr als 6 Ziffern hat.

Gehen Sie folgendermaßen vor, um eine Amtskennzahl für Nebenstellenanlagen zu speichern:

SET	Taste drücken
▲ / ▼ SET 3 PCODE SET	Menüpunkt auswählen und bestätigen
▲ / ▼ , SET	Geben Sie nacheinander die Ziffern der gewünschten Amtskennzahl ein und bestätigen Sie jede Eingabe mit der SET -Taste.



Sollte die von Ihnen zu speichernde Amtskennzahl nur eine Ziffer haben, lassen Sie die übrige Stelle der Ziffer frei.

Warten Sie anschließend 12 Sekunden. Die Einstellungen werden übernommen.

Flash-Funktion für Nebenstellenanlagen

Ihr Telefon unterstützt Zusatzdienste Ihres Netzbetreibers, wie z. B. Makeln, Anklopfen und Konferenz. Über die **R**-Taste können Sie diese Zusatzdienste nutzen. Die Flash-Zeit vom Telefon beträgt 100 mS. Zur Freischaltung von Zusatzdiensten wenden Sie sich bitte an Ihren Netzbetreiber.

Einstellungen

Auto-IP einstellen

Wollen Sie das Telefon in ein Netzwerk für Internet-Telefonie einbinden, können Sie durch das Aktivieren dieser Funktion die IP-Adresse für das Telefon automatisch beziehen lassen.



In Europa ist die Internet-Telefonie unüblich und wird daher nicht von jedem Internet-Provider unterstützt. Fragen Sie Ihren Internet Provider für genauere Informationen zu diesem Thema.

Um die IP-Adresse automatisch zu beziehen, gehen Sie folgendermaßen vor:

SET

Taste drücken



SET 4 AUTO IP

SET

Menüpunkt auswählen und bestätigen



ON/OFF

SET

Funktion ein- oder ausschalten

Wahlverfahren einstellen



Es kann sein, dass Sie keine Verbindung aufbauen können, wenn Sie das Wahlverfahren auf Impuls stellen. Europaweit ist mittlerweile das Tonwahlverfahren als Standard definiert.

Um das Wahlverfahren umzustellen, gehen Sie folgendermaßen vor:

SET

Taste drücken



SET 5 P-T

SET

Menüpunkt auswählen und bestätigen



Pulse

/ Tone

SET

Gewünschtes Wahlverfahren auswählen und bestätigen

Warten Sie anschließend 12 Sekunden. Die Einstellungen werden übernommen.

Displaykontrast einstellen

Gehen Sie zum Einstellen des Displaykontrasts folgendermaßen vor:

SET

Taste drücken



SET 6 LCD

SET

Menüpunkt auswählen und bestätigen



Gewünschten Displaykontrast einstellen

Warten Sie anschließend 12 Sekunden. Die Einstellungen werden übernommen.

6 Bedienung

Telefonieren

Anruf annehmen



Telefonhörer abnehmen / Anruf annehmen

Gespräch führen

Gespräch beenden



Telefonhörer auflegen / Gespräch beenden

Anrufen



Telefonhörer abnehmen





Rufnummer wählen



Telefonat führen

Anruflisten

Ihr Telefon verfügt über zwei Anruflisten. Eine Liste speichert die entgangenen Anrufe, die andere speichert die fünf zuletzt gewählten Rufnummern.

Mit der -Taste öffnen Sie die Liste der entgangenen Anrufe, mit der -Taste öffnen Sie die Liste der getätigten Anrufe.

Blättern Sie anschließend mit den  / -Tasten durch die Anrufliste.

Rufnummern aus einer Anrufliste anrufen

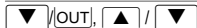

Anrufliste öffnen und Eintrag auswählen



Rufnummer aus der Anrufliste anrufen

Rufnummern aus einer Anrufliste löschen

Einzelne Rufnummer löschen

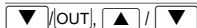

Anrufliste öffnen und Eintrag auswählen



Rufnummer löschen

Alle Rufnummern löschen



Anrufliste öffnen



Alle Einträge löschen

Bedienung

Wahlwiederholung

Ihr Telefon speichert die zuletzt gewählte Rufnummer. Möchten Sie diese Rufnummer noch einmal wählen, z. B. weil der Anschluss zuvor besetzt war oder Sie niemanden erreichen konnten, nutzen Sie die Wahlwiederholung:



Telefonhörer abnehmen



Taste drücken, Verbindung herstellen

Die gespeicherte Rufnummer wird automatisch gewählt.

Anzeige der Gesprächsdauer (CLIP)

Einige Sekunden nach Beginn eines Gesprächs zeigt Ihnen das Display die aktuelle Gesprächsdauer in Minuten und Sekunden an.

Rufnummernanzeige (CLIP¹)



Die Rufnummernanzeige (CLIP) ist ein Zusatzdienst Ihres Netzbetreibers. Ihr Telefon zeigt die Rufnummern im Display, wenn Ihr Netzbetreiber diesen Service anbietet. Bitte fragen Sie Ihren Netzbetreiber nach weiteren Informationen.

Wenn diese Funktion an Ihrer Telefonleitung zur Verfügung steht, wird Ihnen bereits die Rufnummer des Anrufers angezeigt, wenn das Telefon klingelt. Hat der Anrufer das Übertragen seiner Rufnummer unterdrückt, wird eine entsprechende Meldung angezeigt. Die Rufnummer kann nicht angezeigt und somit auch nicht in der Anrufliste gespeichert werden.

Einstellen der Klingeltonlautstärke

Sie können die Lautstärke des Klingelton verändern.

Bringen Sie dafür den Schiebeschalter unter dem Basisgerät in Position "LO" für einen leisen Klingelton und in Position "HI" für einen lauten Klingelton.

Gespräch halten

Aktivieren Sie die Funktion Gespräch halten, hört Ihr Gesprächspartner eine Melodie und kann Sie nicht hören.

Drücken Sie während eines Telefonats die  -Taste, um die Funktion ein-, bzw. auszuschalten.

¹ CLIP: Calling Line Identification Presentation = Anzeige der Rufnummer eines Anrufers.

7 Probleme

Fragen	Antworten
Kein Telefongespräch möglich	<ul style="list-style-type: none">- Das Telefon ist nicht korrekt angeschlossen oder gestört. Verwenden Sie nur das mitgelieferte Telefonanschlusskabel.- Testen Sie mit einem anderen Telefon, ob Ihr Telefonanschluss in Ordnung ist.- Das Telefonanschlusskabel ist nicht eingesteckt oder es liegt ein totaler Stromausfall vor.- Wahlverfahren falsch eingestellt ☞ Seite 14.
Das System reagiert nicht mehr	<ul style="list-style-type: none">- Ziehen Sie kurzzeitig das Telefonkabel aus der Telefonanschlussbuchse und entfernen Sie die Batterien aus dem Basisgerät.
Die Batterien sind in kürzester Zeit leer	<ul style="list-style-type: none">- Die Batterien sind leer oder defekt.
Die Rufnummernanzeige funktioniert nicht	<ul style="list-style-type: none">- Die Rufnummernanzeige ist ein Zusatzdienst Ihres Netzbetreibers. Bitte fragen Sie Ihren Netzbetreiber nach weiteren Informationen.- Der Anrufer hat das Übertragen seiner Rufnummer unterdrückt.

8 Pflegehinweise / Garantie

Pflegehinweise

- Reinigen Sie die Gehäuseoberflächen mit einem weichen und fusselreien Tuch.
- Verwenden Sie keine Reinigungs- oder Lösungsmittel.

Außer einer gelegentlichen Gehäusereinigung ist keine weitere Pflege erforderlich.

Garantie

SWITEL - Geräte werden nach den modernsten Produktionsverfahren hergestellt und geprüft. Ausgesuchte Materialien und hoch entwickelte Technologien sorgen für einwandfreie Funktion und lange Lebensdauer. Ein Garantiefall liegt nicht vor, wenn die Ursache einer Fehlfunktion des Geräts bei dem Telefonnetzbetreiber oder einer eventuell zwischengeschalteten Nebenstellenanlage liegt. Die Garantie gilt nicht für die in den Produkten verwendeten Batterien, Akkus oder Akkupacks. Die Garantiezeit beträgt 24 Monate, gerechnet vom Tage des Kaufs.

Innerhalb der Garantiezeit werden alle Mängel, die auf Material- oder Herstellungsfehler zurückzuführen sind, kostenlos beseitigt. Der Garantieanspruch erlischt bei Eingriffen durch den Käufer oder durch Dritte. Schäden, die durch unsachgemäße Behandlung oder Bedienung, natürliche Abnutzung, durch falsches Aufstellen oder Aufbewahren, durch unsachgemäßen Anschluss oder Installation sowie durch höhere Gewalt oder sonstige äußere Einflüsse entstehen, fallen nicht unter die Garantieleistung. Wir behalten uns vor, bei Reklamationen die defekten Teile auszubessern, zu ersetzen oder das Gerät auszutauschen. Ausgetauschte Teile oder ausgetauschte Geräte gehen in unser Eigentum über. Schadenersatzansprüche sind ausgeschlossen, soweit sie nicht auf Vorsatz oder grober Fahrlässigkeit des Herstellers beruhen.

Sollte Ihr Gerät dennoch einen Defekt innerhalb der Garantiezeit aufweisen, wenden Sie sich bitte unter Vorlage Ihrer Kaufquittung ausschließlich an das Geschäft, in dem Sie Ihr SWITEL - Gerät gekauft haben. Alle Gewährleistungsansprüche nach diesen Bestimmungen sind ausschließlich gegenüber Ihrem Fachhändler geltend zu machen. Nach Ablauf von zwei Jahren nach Kauf und Übergabe unserer Produkte können Gewährleistungsrechte nicht mehr geltend gemacht werden.

Konformitätserklärung

Dieses Gerät erfüllt die Anforderungen der EU-Richtlinie:

1999/5/EG Richtlinie über Funkanlagen und Telekommunikationsendeinrichtungen und die gegenseitige Anerkennung ihrer Konformität. Die Konformität mit der o. a. Richtlinie wird durch das CE-Zeichen auf dem Gerät bestätigt. Für die komplette Konformitätserklärung nutzen Sie bitte den kostenlosen Download von unserer Website www.switel.com.



9 Stichwortverzeichnis

A

Amtskennzahl, 13
Anruf annehmen, 15
Anrufen, 15
Anruferliste, 15
Rufnummern aus der
Anrufliste wählen, 15

B

Batterien einsetzen, 6
Bedienelemente, 9
Bedienung, 15
Bereitschaftsmodus, 11

D

Darstellungsweise, 11
Datum, 8
Displaykontrast einstellen, 14

E

Einhängehaken, 8
Einstellen der Klingeltonlautstärke, 16

F

Flashfunktion, 13

G

Garantie, 19
Gespräch beenden, 15
Gespräch halten, 16
Gesprächsdauer, 16

I

Impulswahl, 14
Inbetriebnahme, 6

K

Konformitätserklärung, 19

L

Lautstärke Rufton, 16

N

Nebenstellenanlagen, 13

P

Pflegehinweise, 19

R

Rufnummern löschen, 15

S

Sicherheitshinweise, 4
Stand-by-Modus, 11

T

Telefonhörer anschließen, 7
Telefonieren, 15
Tonwahl, 14

U

Telefonleitung anschließen, 7
Uhrzeit, 8

V

Verpackungsinhalt, 6
Vorwahl einstellen, 12

W

Wahlverfahren einstellen, 14
Wahlwiederholung, 16
Wandmontage, 8

Z

Zeit und Datum, 12

Table des matières

1	Consignes de sécurité	21
2	Mise en service	23
3	Éléments de manipulation	26
4	Introduction	28
5	Paramètres	29
6	Utilisation	32
7	Problèmes	34
8	Remarques d'entretien / Garantie	35
9	Index	36

1 Consignes de sécurité

Lisez très attentivement ce mode d'emploi.

Utilisation conforme à son usage

Ce téléphone avec combiné convient pour téléphoner à l'intérieur d'un réseau téléphonique. Toute autre utilisation est considérée comme non conforme à son usage. Des modifications ou transformations effectuées de façon arbitraire sont interdites. N'ouvrez en aucun cas l'appareil et n'essayez pas de le réparer vous-même.

Lieu d'installation

Évitez les nuisances causées par la fumée, la poussière, les vibrations, les produits chimiques, l'humidité, la grande chaleur ou un ensoleillement direct. Ne vous servez pas du téléphone dans des endroits exposés aux explosions.

N'utilisez pas ce téléphone à proximité d'appareils électroniques tels que micro-ondes ou chaînes HI-FI, il pourrait y avoir une interaction. L'endroit où vous le déposez a une influence décisive sur son bon fonctionnement.

Posez-le sur une surface plane sur laquelle il ne pourra pas glisser. Les pieds du téléphone ne laissent généralement pas de traces sur la surface de pose. Cependant, étant donné le nombre de laques et de surfaces utilisées, il se peut qu'ils en laissent.

Bloc secteur



Attention : N'utilisez que le bloc d'alimentation fourni avec l'appareil, d'autres pouvant endommager votre téléphone. Vous ne devez pas en bloquer l'accès par des meubles ou d'autres objets.

Piles rechargeables



Attention : Ne jetez jamais les piles rechargeables dans le feu. N'utilisez que des piles rechargeables du même type ! Observez une polarisation correcte ! Risque d'explosion lors de leur chargement si celle-ci est incorrecte.

Consignes de sécurité

Appareils médicaux



Attention : N'utilisez pas ce téléphone à proximité d'appareils médicaux. Il n'est pas entièrement exclu qu'il pourrait exercer une influence sur ceux-ci.

Élimination

Si vous voulez mettre votre appareil au rebut, veuillez l'apporter au centre de collecte de l'organisme d'élimination des déchets de votre commune (par ex. centre de recyclage). D'après la loi relative aux appareils électriques et électroniques, les propriétaires d'**appareils électriques et électroniques** usagés sont tenus de les déposer dans un collecteur séparé. L'icône ci-contre signifie que vous ne devez en aucun cas jeter votre appareil dans les ordures ménagères !



Mise en danger de l'homme et de l'environnement causée par les piles et les piles rechargeables !

Ne jamais ouvrir, endommager, avaler les piles et piles rechargeables et ou ne jamais faire pénétrer leur contenu dans l'environnement. Elles peuvent contenir des métaux lourds toxiques et nuisibles pour celui-ci. Vous êtes tenus par la loi d'éliminer vos piles rechargeables et piles auprès d'un revendeur de piles ainsi qu'auprès de centres de collecte responsables de leur élimination qui mettent des conteneurs adéquats à disposition. L'élimination des piles est gratuite. L'icône ci-contre signifie que vous ne devez en aucun cas jeter les jeter dans les ordures ménagères, mais que vous devez les éliminer auprès de centres de collecte.

Éliminez les **fournitures d'emballage** conformément au règlement local.



2 Mise en service



Attention : Avant de mettre votre téléphone en service, lisez impérativement les consignes de sécurité mentionnées au chapitre 1.

Vérifier le contenu du coffret

Son contenu :

- Base
- Cordon spiralé
- Combiné
- Câble de raccordement téléphonique
- Adaptateur
- Guide de l'utilisateur

Insérer les piles rechargeables

Vous en avez besoin pour l'affichage de l'écran du téléphone.



Avant de les insérer ou de les changer, assurez-vous que le téléphone n'est pas raccordé au réseau !

Le cache-piles se trouve sous le téléphone (base). Ouvrez-le et insérez quatre piles de type AAA 1,5V alcalines. Veillez à ce que la polarisation soit correcte ! Fermez-le.

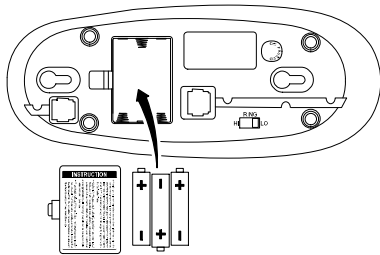

Mise en service

Raccorder le combiné

Utilisez le cordon spiralé pour raccorder le combiné à la base. Le cordon a deux raccordements identiques ; introduisez l'une des extrémités dans la prise qui se trouve en bas de le combiné et l'autre dans celle qui se trouve sous la base. Les fiches s'enclenchent de façon audible.

Raccorder la ligne téléphonique

Introduisez le câble de raccordement téléphonique vendu avec dans la prise située sous votre téléphone (base) jusqu'à ce qu'il s'enclenche de façon audible. Raccordez l'autre extrémité à la prise téléphonique.

Utilisez l'adaptateur de raccordement téléphonique ou adressez-vous à votre opérateur si la prise et le câble ne correspondent pas.

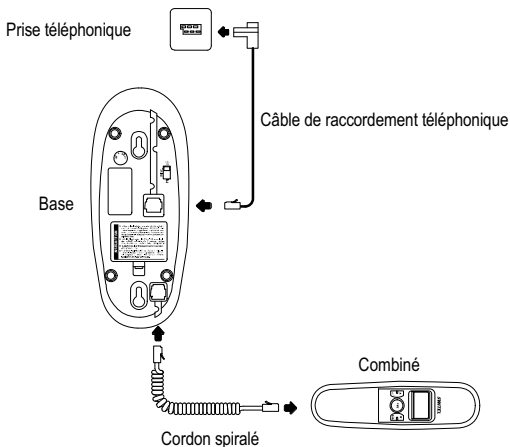

Programmer la date et l'heure

Vous programmez la date et l'heure via le menu. La page 29 vous donnera la manière exacte de procéder.

Installations PABX

La page 30 vous fournit de plus amples informations au cas où vous désiriez raccorder votre téléphone à une installation PABX.

Montage mural

Votre téléphone convient pour un montage mural. Vous avez besoin de deux vis pour le fixer (non vendues avec le celui-ci). Percez deux trous l'un à côté de l'autre à une même distance que celle qui sépare les suspensions prévues (35 mm) et laissez sortir les vis du mur de 5 mm. Fixez maintenant le téléphone en posant les encoches sur les vis et poussez-le légèrement vers le bas.



ATTENTION : Risque d'électrocution.

Avant de percer les trous, assurez-vous qu'il n'y a pas de lignes électriques qui passent à cet endroit.

Tournez les crochets de suspension dans le logement du combiné afin de pouvoir accrocher ce dernier.

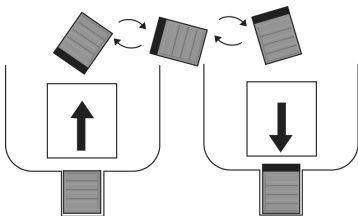

Éléments de manipulation

3 Éléments de manipulation

Dans ce mode d'emploi, les touches de votre téléphone seront représentées par des icônes standardisées encadrées. Il peut donc y avoir de légères différences entre les symboles des touches de votre téléphone et ceux des touches utilisés ici.

Base

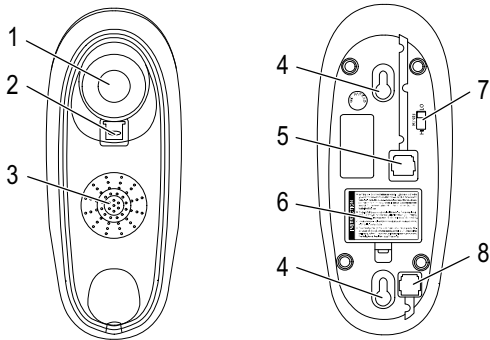







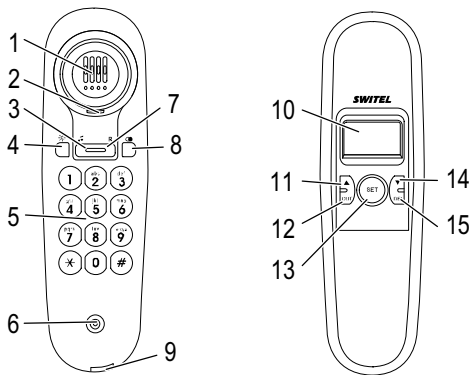

- 1 Contact Raccrocher
- 2 Suspension du combiné (dans le cas d'un montage mural)
- 3 Haut-parleur
- 4 Encoches pour la suspension
- 5 Prise de raccordement téléphonique
- 6 Cache-piles
- 7 Régulateur à coulisse «Volume sonnerie»
- 8 Prise pour cordon spiralé

Éléments de manipulation

Combiné







- 1 Haut-parleur
- 2 Logement pour les crochets de suspension
- 3 Touche 
- 4 Touche 
- 5 Touches numériques
- 6 Microphone
- 7 Touche 
- 8 Touche 
- 9 Prise pour cordon spiralé
- 10 Écran
- 11 Touche 
- 12 Touche 
- 13 Touche 
- 14 Touche 
- 15 Touche 

Introduction

4 Introduction

Dans ce chapitre, vous trouverez des informations de base vous expliquant comment vous servir du guide de l'utilisateur.

Représentation dans le guide

Représentation	Description
	Entrer des chiffres
	Le téléphone sonne
	Décrocher le combiné
	Raccrocher le combiné
	Représentation des textes d'affichage

Mode veille

Toutes les descriptions contenues dans ce guide de l'utilisateur supposent que le téléphone se trouve en mode veille. Le téléphone se trouve dans ce mode quand aucune communication n'est passée.

5 Paramètres



Le combiné doit reposer sur l'appareil la base pour tous les réglages décrits dans ce chapitre.

Programmer la date et l'heure

Procéder comme suit pour programmer la date et l'heure :

SET	Appuyez sur la touche
▲ / ▼ SET 1 DATE SET	Sélectionner l'option de menu et valider
▲ / ▼ , SET	Programmer le chiffre de l'année et valider
▲ / ▼ , SET	Programmer les mois et valider
▲ / ▼ , SET	Programmer le jour et valider
▲ / ▼ , SET	Programmer l'heure et valider
▲ / ▼ , SET	Programmer la minute et valider

Puis attendez 12 secondes. Les programmations sont appliquées.

Programmer le préfixe

Vous pouvez mémoriser un préfixe de 1 à 5 chiffres. Si un appel parvient avec le préfixe enregistré, le numéro s'affiche sans préfixe.

Procéder comme suit pour mémoriser le préfixe :

SET	Appuyez sur la touche
▲ / ▼ SET 2 CODE SET	Sélectionner l'option de menu et valider
▲ / ▼ , SET	Entrez les chiffres du préfixe voulu les uns après les autres et validez avec la touche SET .



Si le préfixe à mémoriser contient moins de 5 chiffres, n'entrez que les premiers et laissez les autres libres.

Puis attendez 12 secondes. Les programmations sont appliquées.

Paramètres









Comment elles Fonctionnement

Code réseau des installations PABX :

Dans le cas d'installations PABX, il faut composer auparavant un code réseau pour obtenir la tonalité. Souvent, le code réseau est «0» ou «9». Tapez d'abord le code d'accès au réseau et attendez la tonalité. Vous pouvez maintenant entrer le numéro.

Vous pouvez enregistrer dans le téléphone un code réseau à 2 chiffres pour les installations PABX qui sera présélectionné à chaque fois que vous rappeler un appel de la liste et que le numéro devant être appelé contient plus de 6 chiffres.

Procéder comme suit pour mémoriser le préfixe d'installations PABX :

		Appuyez sur la touche
 / 	 	Sélectionner l'option de menu et valider
 / 		Entrez les chiffres du préfixe voulu les uns après les autres et validez chaque entrée avec la touche  .



Si le préfixe à mémoriser ne contient que 1 chiffre, laissez les autres libres.

Puis attendez 12 secondes. Les programmations sont appliquées.

Fonction flash des installations PABX

Votre téléphone supporte des services confort de votre opérateur tels que le va-et-vient, la signalisation d'appel en instance et la conférence. Vous pouvez les utiliser à l'aide de la touche  Le temps de flash du téléphone est de 100mS. Contactez votre opérateur pour activer les services confort.









Programmer Auto-IP

Si vous désirez intégrer votre téléphone dans un réseau de téléphonie via Internet, vous pouvez en recevoir automatiquement l'adresse IP en activant cette fonction.



La téléphonie via Internet est inhabituelle en Europe, elle n'est donc pas supportée par chaque fournisseur Internet. Demandez à votre fournisseur de plus amples informations à ce sujet.

Procéder comme suit pour recevoir automatiquement l'adresse IP-Adresse :

		Appuyez sur la touche
 / 	 	Sélectionner l'option de menu et valider
 / 	 	Activer ou désactiver la fonction

Programmer le système de numérotation



Il est possible que vous n'ayez pas de connexion si vous commutez le système de numérotation sur impulsions. À l'échelle européenne, le système de numérotation par tonalité est entretemps défini comme standard.

Procéder comme suit pour basculer d'un système de numérotation à un autre :

SET

Appuyez sur la touche

▲ / ▼ SET 5 P-T SET

Sélectionner l'option de menu et valider

▲ / ▼ Pulse / Tone SET

Sélectionner le système de numérotation voulu et valider

Puis attendez 12 secondes. Les programmations sont appliquées.

Régler le contraste de l'écran

Procéder comme suit pour programmer le contraste de l'écran :

SET

Appuyez sur la touche

▲ / ▼ SET 6 LCD SET

Sélectionner l'option de menu et valider

▲ / ▼

Programmer le contraste voulu

Puis attendez 12 secondes. Les programmations sont appliquées.

Utilisation

6 Utilisation

Téléphoner

Prendre un appel



Décrocher le combiné / prendre l'appel



Téléphoner

Fin d'appel



Raccrocher le combiné / Fin d'appel

Appeler



Décrocher le combiné

Composer le numéro





Téléphoner

Liste d'appels

Votre téléphone dispose de deux listes d'appels. Une liste enregistre les appels manqués, l'autre enregistre les cinq derniers numéros composés.

La touche  vous permet d'ouvrir la liste des appels manqués, la touche **[OUT]** vous permet d'ouvrir la liste des appels effectués.

Naviguez ensuite dans la liste d'appel avec les touches  / .

Composer des numéros de la liste d'appels

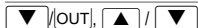

Ouvrir la liste d'appels et sélectionner le numéro



Appeler le numéro

Effacer des numéros de la liste d'appels

Effacer des numéros

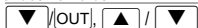

Ouvrir la liste d'appels et sélectionner le numéro



Effacer le numéro

Effacer tous les numéros d'appel



Ouvrir la liste d'appels



Effacer tous les numéros

Répétition des derniers numéros

Votre téléphone enregistre le dernier numéro composé. Si vous souhaitez composer une nouvelle fois les numéros, p. ex. parce que la ligne était occupée ou parce que vous n'avez pas pu atteindre votre correspondant, utilisez la touche Bis :



Décrocher le combiné



Appuyer sur la touche, établir la communication

Le numéro enregistré est composé automatiquement.

Affichage de la durée de la communication (CLIP)

Quelques secondes après le début de la communication l'écran affiche la durée actuelle de la communication en minutes et secondes.

Affichage du numéro d'appel (CLIP¹)



L'affichage du numéro d'appel (CLIP) est un service confort de votre opérateur. Votre téléphone affiche les numéros si votre opérateur offre ce service. Veuillez lui demander de plus amples informations.

Si cette fonction est disponible sur votre ligne téléphonique, le numéro d'appel du correspondant sera affiché dès que le téléphone sonnera. Si votre correspondant a bloqué la transmission de son numéro, un message correspondant sera affiché. Le numéro ne peut pas être affiché et ne peut donc être enregistré dans la liste d'appels.

Régler le volume sonore de la sonnerie

Vous pouvez modifier le volume de la sonnerie.

Pour cela, positionnez le régulateur à coulisse situé sous la base sur «LO» pour une sonnerie faible et sur «Hi» pour une sonnerie forte.

Mettre la communication en attente

Si vous activez la fonction «Mettre la communication en attente», votre interlocuteur entend une mélodie et ne peut pas écouter votre voix.

Appuyez sur la touche  pendant la communication pour activer ou désactiver cette fonction.

1 CLIP : Calling Line Identification Presentation = Affichage du numéro d'appel d'un correspondant.

Problèmes

7 Problèmes

Questions	Réponses
Pas de communication téléphonique possible	<ul style="list-style-type: none">- Le téléphone n'est pas raccordé correctement ou est en dérangement. N'utilisez que le câble de raccordement téléphonique fourni avec l'appareil.- Testez avec un autre téléphone si votre raccordement téléphonique fonctionne.- Le câble de raccordement n'est pas branché ou il y a une panne totale de courant.- Réglage erroné du système de numérotation  page 31.
Le système ne réagit plus	<ul style="list-style-type: none">- Tirer brièvement le câble de la prise de raccordement téléphonique et retirez les piles de la base.
Les piles rechargeables se vident très rapidement	<ul style="list-style-type: none">- Celles-ci sont vides ou défectueuses.
L'affichage du numéro d'appel (CLIP) ne fonctionne pas	<ul style="list-style-type: none">- L'affichage du numéro d'appel est un service confort de votre opérateur. Veuillez lui demander de plus amples informations.- Le correspondant a bloqué la transmission de son numéro.

Remarques d'entretien / Garantie

8 Remarques d'entretien / Garantie

Remarques d'entretien

- Nettoyez les surfaces du boîtier avec un chiffon doux et non pelucheux.
- N'utilisez pas de produits d'entretien ni de solvants.

À part un nettoyage occasionnel du boîtier, le téléphone ne nécessite pas d'entretien.

Garantie

Les appareils SWITEL sont fabriqués et contrôlés selon les procédés les plus modernes. Des matériaux sélectionnés et des technologies de pointe garantissent un fonctionnement irréprochable et une longue durée de vie. La garantie ne rentre pas en jeu si l'exploitant du réseau téléphonique ou une installation PABX éventuellement intercalée est responsable du dysfonctionnement de l'appareil. La garantie ne s'applique pas aux batteries, batteries rechargeables ou packs de batteries rechargeables utilisés dans les produits. La durée de la garantie est de 24 mois à partir de la date d'achat.

Pendant la période de garantie, tous les défauts dus à des vices de matériel ou de fabrication seront éliminés gratuitement. Le droit à la garantie expire en cas d'intervention de l'acheteur ou de tiers. Les dommages provenant d'un maniement ou d'une manipulation incorrects, d'une usure naturelle, d'une mauvaise mise en place ou d'une mauvaise conservation, d'un raccordement ou d'une installation incorrects ainsi que d'un cas de force majeure ou autres influences extérieures sont exclus de la garantie. En cas de réclamations, nous nous réservons le droit de réparer, de remplacer les pièces défectueuses ou d'échanger l'appareil. Les composants remplacés ou les appareils échangés deviennent notre propriété. Les demandes de dommages et intérêts sont exclues tant qu'elles ne reposent pas sur l'intention ou une négligence grossière du fabricant.

Si votre appareil devait malgré tout présenter une défectuosité pendant la période de garantie, veuillez vous adresser, muni de votre reçu, exclusivement au magasin où vous avez acheté votre appareil SWITEL. Vous ne pouvez faire valoir vos droits à la garantie selon ces dispositions qu'exclusivement auprès de votre revendeur. Deux ans après l'achat et la remise de nos produits, il n'est plus possible de faire valoir les droits en matière de garantie.

Déclaration de conformité

Cet appareil répond aux exigences des directives de l'union européenne (UE) : 1999/5/CE Directive sur les installations de radio et de télécommunication et la reconnaissance réciproque de leur conformité. La conformité à la directive nommée ci-dessus est confirmée par la marque CE apposée sur l'appareil.

Pour obtenir la déclaration de conformité intégrale, veuillez vous servir du téléchargement gratuit de notre site Internet www.switel.com.



Index

9 Index

A

Appeler, 32

C

Code réseau, 30

Composer des numéros de la
liste d'appels, 32

Consignes de sécurité, 21

Contenu du coffret, 23

Crochet de suspension, 25

D

Date, 25

Date et heure, 29

Durée de la communication, 33

E

Effacer des numéros , 32

Éléments de manipulation, 26

Appareil de base, 26

Combiné, 27

En mode veille, Mode veille, 28

F

Fin d'appel, 32

Fonction flash, 30

G

Garantie, 37

H

Heure , 25

I

Insérer les piles rechargeables, 23

L

Liste d'appels, 32

M

Mettre la communication en attente, 33

Mise en service, 23

Montage mural, 25

N

Numérotation par impulsions, 31

Numérotation par tonalité , 31

P

Prendre un appel, 32

Programmer le préfixe, 29

Programmer le système de
numérotation, 31

R

Raccorder l'écouteur, 24

Raccorder la ligne téléphonique, 24

Régler le contraste de l'écran, 31

Régler le volume sonore de la
sonnerie, 33

Remarques d'entretien, 37

Répétition des derniers numéros, 33

Représentation, 28

T

Téléphoner, 32

U

Utilisation, 32

V

Volume de la sonnerie, 33

Contenuto

1	Indicazioni di sicurezza	38
2	Messa in funzione	40
3	Elementi di comando	43
4	Informazioni introduttive	45
5	Impostazioni	46
6	Funzionamento	49
7	Consigli per la cura/Garanzia	51
8	Problemi	52
9	Indice alfabetico	53

Indicazioni di sicurezza

1 Indicazioni di sicurezza

Leggere attentamente le presenti istruzioni per l'uso.

Impiego conforme agli usi previsti

Il telefono munito di unità portatile consente di svolgere chiamate all'interno di una rete telefonica. Qualsiasi altro impiego è considerato come non conforme agli usi previsti. Non sono consentite modifiche o trasformazioni non autorizzate. Non aprire per nessuna ragione l'apparecchio autonomamente, né compiere riparazioni di propria iniziativa.

Luogo di installazione

Evitare un'esposizione a fumo, polvere, vibrazioni, sostanze chimiche, umidità, calore e raggi solari diretti. Non utilizzare il telefono in aree esposte al rischio di esplosioni.

Non posizionare il telefono nelle immediate vicinanze di altri dispositivi elettronici come ad es. forni microonde o impianti HI-FI visto il rischio di eventuali interferenze reciproche. Il luogo di ubicazione influisce in modo decisivo sul corretto funzionamento del telefono.

Poggiare il telefono su una superficie piana e antiscivolo. In generale, i piedini del telefono non lasciano tracce sulla superficie di appoggio. Vista la molteplicità di vernici e superfici non è comunque possibile escludere che i piedini del dispositivo lascino tracce sulla superficie di appoggio.

Alimentatore di rete



Attenzione: Utilizzare solo l'alimentatore a spina fornito in dotazione visto che altri alimentatori di rete potrebbero addirittura danneggiare il telefono. Non ostacolare il libero accesso all'alimentatore a spina con mobili o simili.

Accumulatori ricaricabili



Attenzione: Non gettare gli accumulatori ricaricabili nel fuoco. Utilizzare solo accumulatori dello stesso tipo. Osservare la corretta polarità! Pericolo di esplosione in caso di inversione della polarità durante la carica degli accumulatori.

Apparecchiature mediche



Attenzione: Non utilizzare il telefono in prossimità di apparecchiature mediche. Non è possibile escludere il rischio di possibili interferenze.

Smaltimento

Smaltire l'apparecchio consegnandolo presso uno dei punti di raccolta istituiti dalla propria società di smaltimento rifiuti comunale (ad es. centro di riciclo materiali). La legge sugli apparecchi elettrici ed elettronici prescrive ai proprietari di apparecchi esauriti la consegna di tutti gli **apparecchi elettrici ed elettronici** presso un centro di rilievo rifiuti in raccolta differenziata. Il simbolo riportato qui a lato indica che non è assolutamente consentito smaltire l'apparecchio gettandolo nei rifiuti domestici!



Accumulatori e batterie possono provocare danni alla salute e all'ambiente!

Non aprire, danneggiare, ingerire o disperdere nell'ambiente accumulatori e batterie. Questi possono contenere metalli pesanti nocivi e dannosi per l'ambiente. Per legge sussiste l'obbligo di smaltire correttamente accumulatori e batterie utilizzando gli appositi contenitori di raccolta in uso presso i rivenditori di batterie. Lo smaltimento è gratuito. I simboli indicano che non è assolutamente consentito gettare accumulatori e batterie nei rifiuti domestici, consegnandoli ai fini dello smaltimento nei rispettivi punti di raccolta.

Smaltire **confezioni ed imballaggi** secondo quanto indicato dalle norme in vigore a livello locale.



Messa in funzione

2 Messa in funzione



Attenzione: Prima della messa in funzione, leggere attentamente le indicazioni di sicurezza riportate al capitolo 1.

Verificare il contenuto della confezione

La confezione include:

- Unità base
- Ricevitore
- Adattatore di connessione telefonica
- Cavo a spirale
- Cavo di collegamento telefonico
- Istruzioni per l'uso

Inserimento delle batterie

Le batterie sono necessarie alle visualizzazioni e al funzionamento del display.



Assicurarsi prima di inserire o sostituire le batterie che il telefono non risulti collegato alla rete telefonica!

Il vano batterie è ubicato sul lato inferiore del telefono (della stazione base). Aprire il vano batterie e introdurre tre batterie alcaline di tipo AAA 1.5V. Osservare la corretta polarità! Chiudere il vano batterie.

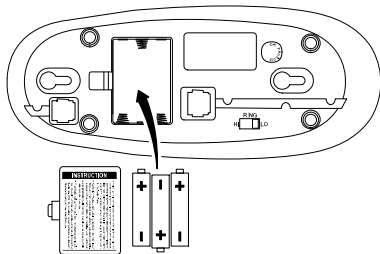

Messa in funzione

Collegamento del ricevitore

Utilizzare il cavo spiralato per collegare il ricevitore alla stazione base. Il cavo spiralato presenta due estremità identiche; introdurre pertanto un'estremità del cavo nell'apposito adattatore di connessione cavo sul lato inferiore del ricevitore, l'altra estremità del cavo spiralato va invece introdotta nell'adattatore di connessione cavo sul lato inferiore dell'unità base. Se introdotti correttamente, i connettori scattano in posizione in modo udibile.

Collegamento telefonico

Introdurre il cavo di collegamento telefonico accluso nel rispettivo adattatore di connessione telefonica sul lato inferiore del telefono (della stazione base), facendolo scattare in posizione in modo udibile. Collegare l'altra estremità del cavo di collegamento telefonico alla presa telefonica.

In caso di incompatibilità tra cavo di collegamento telefonico e adattatore di connessione, utilizzare l'adattatore di connessione telefonica fornito in dotazione oppure rivolgersi al proprio gestore di rete.

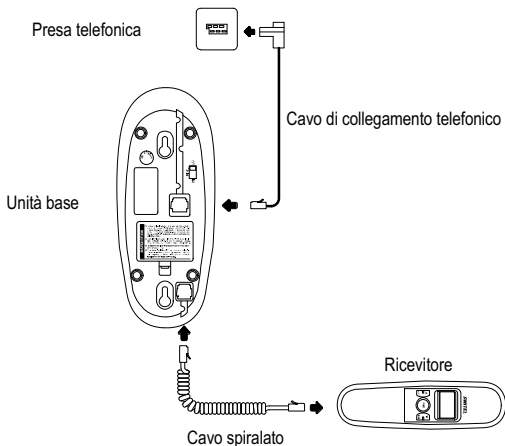

Messa in funzione

Impostazione di data e ora

Una voce di menu consente l'impostazione di data e ora. A pagina 46 è indicata la procedura da seguire.

Impianti telefonici interni

A pag. 47 sono riportate ulteriori informazioni riguardo l'eventuale collegamento del telefono ad un impianto telefonico interno.

Montaggio a parete

Il telefono è concepito per il montaggio a parete. Il fissaggio del telefono richiede due viti (non fornite in dotazione). Prevedere due fori uno vicino all'altro con una distanza richiesta dai dispositivi di aggancio (35 mm) e lasciare sporgere le viti di 5 mm dal muro. Introdurre quindi il telefono sui dispositivi di aggancio e spingere l'apparecchio verso sotto.



ATTENZIONE: Pericolo di scosse elettriche gravi.

Controllare prima di effettuare i fori per il montaggio a parete se l'area interessata è attraversata da linee elettriche!

Girare i ganci di fissaggio nella superficie di appoggio del ricevitore in modo da potervi agganciare il ricevitore.

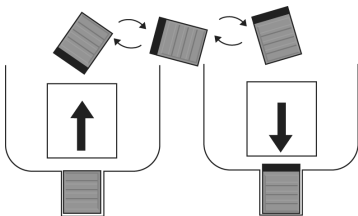

3 Elementi di comando

I tasti riportati nelle presenti istruzioni per l'uso sono raffigurati come simboli racchiusi in un riquadro. Sono possibili lievi scostamenti dei simboli dei tasti sul telefono rispetto ai simboli qui raffigurati.

Unità base

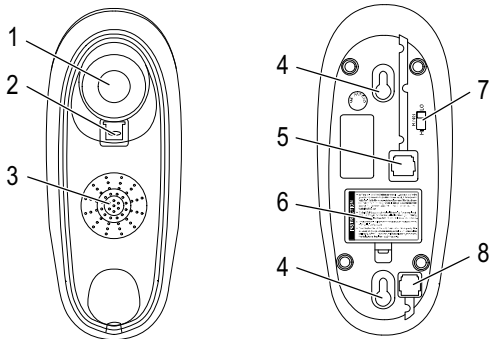







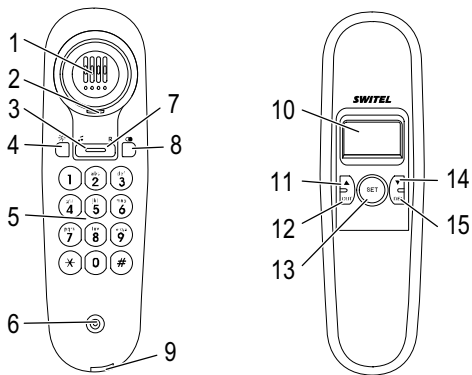

- 1 Contatto di riaggancio
- 2 Dispositivo di aggancio ricevitore (per montaggio a parete)
- 3 Altoparlante
- 4 Dispositivi di aggancio
- 5 Presa telefonica
- 6 Coperchio del vano batterie
- 7 Selettore a scorrimento "Volume suoneria"
- 8 Adattatore di connessione cavo

Elementi di comando

Ricevitore







- 1 Altoparlante
- 2 Alloggiamento per ganci di fissaggio
- 3 Tasto 
- 4 Tasto 
- 5 Tasti numerici
- 6 Microfono
- 7 Tasto 
- 8 Tasto 
- 9 Adattatore di connessione cavo
- 10 Display
- 11 Tasto 
- 12 Tasto 
- 13 Tasto 
- 14 Tasto 
- 15 Tasto 

4 Informazioni introduttive

Il capitolo riporta le principali informazioni sull'uso delle presenti istruzioni per l'uso.

Modi di rappresentazione nelle istruzioni per l'uso

Rappresentazione	Descrizione
	Immettere cifre
	Telefono squilla
	Sollevarlo il ricevitore
	Riagganciare il ricevitore
	Visualizzazione di testi di display

Modalità di stand-by

In tutte le descrizioni del manuale d'istruzioni si considera il telefono in modalità di stand-by. Il telefono passa alla modalità di stand-by se non si svolge alcuna chiamata.

Impostazioni

5 Impostazioni



Per tutte le impostazioni riportate nel presente manuale d'istruzione è necessario che il ricevitore risulti appoggiato sulla stazione base.

Impostazione di data e ora

Per impostare la data e l'ora, procedere come segue:

SET	Premere il tasto
▲ / ▼ SET 1 DATE SET	Selezionare la voce di menu e confermare
▲ / ▼ , SET	Impostare l'anno e confermare
▲ / ▼ , SET	Impostare il mese e confermare
▲ / ▼ , SET	Impostare il giorno e confermare
▲ / ▼ , SET	Impostare l'ora e confermare
▲ / ▼ , SET	Impostare i minuti e confermare

Attendere quindi 12 secondi. Le impostazioni sono assunte.

Impostazione del prefisso

Il telefono prevede la memorizzazione di un prefisso composto da fino a 5 cifre. Non appena si riceve una chiamata con il prefisso memorizzato, il numero è visualizzato sul display senza prefisso.

Per memorizzare un prefisso, procedere come segue:

SET	Premere il tasto
▲ / ▼ SET 2 CODE SET	Selezionare la voce di menu e confermare
▲ / ▼ , SET	Immettere una dopo l'altra le cifre del prefisso interessato e confermare l'immissione con il tasto SET .



In caso il prefisso interessato presentasse meno di 5 cifre, immettere solo le prime posizioni e lasciare quindi vuoti i rimanenti spazi.

Attendere quindi 12 secondi. Le impostazioni sono assunte.









Funzionamento in impianti telefonici interni

Numero di accesso alla rete esterna per impianti telefonici interni

In presenza di impianti telefonici interni è necessario preselezionare un numero di accesso alla rete esterna per ottenere un segnale di linea libera prima di poter compiere una telefonata. Spesso il numero di accesso alla rete esterna è uno "0" o un "9". Digitare prima il numero di accesso alla rete esterna, attendere il segnale di linea libera e procedere quindi con la selezione del numero telefonico desiderato.

Il telefono consente di memorizzare un numero di accesso alla rete esterna per impianti telefonici interni composto da due cifre; il numero o prefisso è quindi preposto automaticamente ad un numero dall'elenco delle chiamate perse non appena si procede alla richiamata e purché il numero chiamato sia composto da più di 6 cifre.

Per memorizzare un prefisso per impianti telefonici interni, procedere come segue:

		Premere il tasto
 / 	 	Selezionare la voce di menu e confermare
 / 		Immettere una dopo l'altra le cifre del prefisso interessato e confermare l'immissione con il tasto  .



Sollte die von Ihnen zu speichernde Amtskennzahl nur eine Ziffer haben, lassen Sie die übrige Stelle der Ziffer frei.

Attendere quindi 12 secondi. Le impostazioni sono assunte.

Funzione flash per impianti telefonici interni

Il telefono supporta servizi aggiuntivi messi a disposizione dal proprio gestore di rete telefonica come ad es. le funzioni di chiamata in attesa, avviso di chiamata e chiamata a conferenza. Il tasto  è possibile accedere a questi servizi aggiuntivi. Il tempo flash del telefono corrisponde a 100 mS. Rivolgersi al proprio gestore di rete per l'abilitazione ai servizi aggiuntivi.

Per integrare il telefono in una rete abilitata alla telefonia via internet, l'attivazione di questa funzione consente di assegnare al telefono automaticamente un indirizzo IP.



La telefonia via internet non è molto diffusa in Europa e pertanto non è necessariamente supportata da ogni provider di servizi internet. Si consiglia di rivolgersi al proprio gestore di servizi internet per ottenere maggiori informazioni a riguardo.

Impostazioni

Per assegnare automaticamente un indirizzo IP, procedere come segue:

SET

Premere il tasto

▲ / ▼ SET 4 AUTO IP SET

Selezionare la voce di menu e confermare

▲ / ▼ ON/OFF SET

Attivare o disattivare la funzione

Impostazione della procedura di selezione



Avendo impostato la procedura di selezione a impulsi, può risultare impossibile instaurare una linea di collegamento. La procedura di selezione a toni si è intanto affermata in tutta Europa come procedura standard.

Per impostare la procedura di selezione, procedere come segue:

SET

Premere il tasto

▲ / ▼ SET 5 P-T SET

Selezionare la voce di menu e confermare

▲ / ▼ Pulse / Tone SET

Selezionare la procedura di selezione richiesta e confermare

Attendere quindi 12 secondi. Le impostazioni sono assunte.

Impostazione del contrasto di display

Per impostare il contrasto del display, procedere come segue:

SET

Premere il tasto

▲ / ▼ SET 6 LCD SET

Selezionare la voce di menu e confermare

▲ / ▼

Impostare il contrasto di display richiesto

Attendere quindi 12 secondi. Le impostazioni sono assunte.

6 Funzionamento

Telefonare

Ricevere una chiamata



Sollevare il ricevitore / Accettare la chiamata



Condurre la telefonata

Concludere la chiamata



Riagganciare il ricevitore / Concludere la chiamata

Compiere telefonate



Sollevare il ricevitore



Comporre il numero telefonico





Condurre la telefonata

Elenchi di chiamate

Il telefono presenta due elenchi di chiamate. In un elenco sono memorizzate le chiamate perse, l'altro elenco riporta i cinque numeri telefonici chiamati per ultimo.

Con il tasto  si apre l'elenco delle chiamate perse, con il tasto **[OUT]** si apre l'elenco delle chiamate effettuate.

Scorrere quindi la lista con i tasti  / .

Chiamata di un numero telefonico da un elenco chiamate

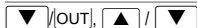

Aprire l'elenco chiamate e selezionare una voce



Chiamare un numero telefonico dall'elenco chiamate

Cancellare un numero telefonico dall'elenco chiamate

Cancellare singoli numeri di chiamata

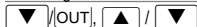

Aprire l'elenco chiamate e selezionare una voce



Cancellare il numero telefonico

Cancellare tutti i numeri di chiamata



Aprire l'elenco chiamate





Cancellare tutte le chiamate

Funzionamento

Ripetizione di chiamata

Il telefono memorizza l'ultimo numero di chiamata selezionato. Volendo selezionare questi numeri telefonici ancora una volta, ad es. perché la linea risultava precedentemente occupata o non avendo raggiunto nessuno, è possibile utilizzare la funzione ripetizione di chiamata:

	Sollevare il ricevitore
	Premere il tasto, instaurare il collegamento

Il numero di chiamata memorizzato è selezionato automaticamente.

Visualizzazione della durata di conversazione (CLIP)

Trascorsi alcuni secondi dall'inizio di una conversazione, sul display viene visualizzata la durata di conversazione attuale in minuti e secondi.

Visualizzazione del numero di chiamata (CLIP¹)



La visualizzazione del numero di chiamata (CLIP) è un servizio aggiuntivo del proprio gestore di rete telefonica. Se il gestore di rete telefonica supporta il servizio, sul display del telefono sarà visualizzato il numero di chiamata. Per maggiori dettagli rivolgersi al proprio gestore di rete telefonica.

A condizione che il collegamento telefonico disponga di questa funzione, l'apparecchio visualizza il numero telefonico del chiamante non appena il telefono squilla. Nel caso in cui il chiamante abbia soppresso la trasmissione del proprio numero di chiamata, appare un'apposita indicazione. Se il numero di chiamata non è visualizzabile, questo non sarà memorizzato nell'elenco chiamate.

Impostazione del volume di squillo

Il volume dello squillo è modificabile a piacere.

Portare allo scopo il selettore a scorrimento sotto l'unità base in posizione "LO" per un volume di squillo basso e in posizione "Hi" per un volume di squillo alto.

Chiamata in linea

Attivando la funzione Chiamata in linea, l'interlocutore in linea sente una melodia e non invece quel che si dice in quel momento.

Premere con chiamata in corsa il tasto  per attivare o disattivare la funzione.

¹ CLIP: Calling Line Identification Presentation = Visualizzazione del numero telefonico del chiamante.

Consigli per la cura/Garanzia

7 Consigli per la cura/Garanzia

Consigli per la cura

- Pulire le superfici degli apparecchi con un panno morbido e antipelucchi.
- Non utilizzare mai detersivi o solventi.

Al di là di una occasionale pulizia dell'involucro esterno non è necessario compiere alcuna operazione di pulizia.

Garanzia

Gli apparecchi SWITEL sono costruiti e collaudati in osservanza dei processi di produzione più moderni. L'impiego di materiali selezionati e tecnologie altamente sviluppate sono garanti di una perfetta funzionalità e lunga durata in vita. La garanzia non viene considerata esecutiva qualora la causa del malfunzionamento dell'apparecchio sia riconducibile al gestore della rete telefonica oppure se questa è da attribuirsi ad un impianto telefonico interno interposto. La garanzia non si estende a batterie, accumulatori o pacchi batteria utilizzati all'interno degli apparecchi. Il periodo di garanzia ricopre 24 mesi a partire dalla data di acquisto.

Entro il periodo di garanzia si procederà all'eliminazione gratuita di tutti i guasti dovuti a difetti di materiale o produzione. Il diritto di garanzia cessa in caso di interventi da parte dell'acquirente o di terzi. Danni derivanti da un impiego o esercizio non conforme agli usi previsti, a naturale usura, a errato montaggio o errata conservazione, a collegamento o installazione impropri, dovuti a forza maggiore o ad altri influssi esterni non sono coperti da garanzia. In qualità di produttore ci riserviamo il diritto, in caso di reclami, di riparare o sostituire le parti difettose o di rimpiazzare l'apparecchio. Parti o apparecchi sostituiti passano di nostra proprietà. Sono esclusi diritti di risarcimento per danni qualora non siano dovuti a intenzione o colpa grave del costruttore.

Nel caso in cui il presente apparecchio dovesse ciò nonostante presentare un difetto durante il periodo di garanzia, si prega di rivolgersi esclusivamente al negozio di rivendita dell'apparecchio SWITEL assieme al relativo scontrino di acquisto. In base alle presenti disposizioni, tutti i diritti di garanzia dovranno essere fatti valere esclusivamente nei confronti del rivenditore autorizzato. Decorso il termine di due anni dalla data di acquisto e consegna dei nostri prodotti non sarà più possibile fare valere alcun diritto di garanzia.

Dichiarazione di conformità

Questo apparecchio risponde a quanto disposto dalla Direttiva UE:

1999/5/CE Direttiva concernente le apparecchiature radio, le apparecchiature terminali di telecomunicazioni e il reciproco riconoscimento della loro conformità. La conformità della direttiva sopra indicata è confermata dal marchio CE applicato sul dispositivo.

Per la dichiarazione di conformità completa si prega di usufruire del download gratuito dal nostro sito web www.switel.com.

8 Problemi

Domande	Risposte
Non è possibile condurre una chiamata telefonica	<ul style="list-style-type: none">- Il telefono non è collegato correttamente oppure presenta un guasto. Utilizzare esclusivamente il cavo di collegamento telefonico fornito.- Provare con un altro telefono se l'allacciamento telefonico in questione è funzionante.- Il cavo di collegamento telefonico non è inserito oppure si è in presenza di una caduta di corrente.- Procedura di selezione non impostata correttamente  pagina 48.
Il sistema non reagisce più	<ul style="list-style-type: none">- Estrarre brevemente il cavo telefonico dalla presa telefonica e rimuovere le batterie dall'unità base.
Le batterie si scaricano in pochissimo tempo	<ul style="list-style-type: none">- Le batterie sono scariche o difettose.
La visualizzazione del numero di chiamata non funziona	<ul style="list-style-type: none">- La visualizzazione del numero di chiamata è un servizio aggiuntivo offerto dal proprio gestore di rete telefonica. Per maggiori dettagli rivolgersi al proprio gestore di rete telefonica.- Il chiamante ha disattivato la trasmissione del proprio numero di chiamata.

9 Indice alfabetico

C

- Cancellare il numero telefonico, 49
- Chiamata in linea, 50
- Collegamento del ricevitore, 41
- Collegamento telefonico, 41
- Compiere telefonate, 49
- Concludere la chiamata, 49
- Consigli per la cura, 51
- Contenuto della confezione, 40

D

- Data, 42
- Data e ora, 46
- Durata di conversazione, 50

E

- Elementi di comando, 43
- Unità base, 43
- Unità portatile, 44
- Elenchi di chiamata, 49

F

- Funzionamento, 49
- Funzione flash, 47

G

- Ganci di fissaggio, 42
- Garanzia, 51

I

- Impianti telefonici interni, 47
- Impostazione del contrasto di display, 48
- Impostazione del prefisso, 46
- Impostazione del volume di squillo, 50
- Impostazione della procedura di selezione, 48
- Indicazioni di sicurezza, 38
- Inserimento delle batterie, 40

M

- Messa in funzione, 40
- Modalità di stand-by,
 - Modalità di stand-by, 45
- Modi di rappresentazione, 45
- Montaggio a parete, 42

N

- Numero di accesso alla rete esterna, 47

O

- Ora , 42

R

- Ricevere una chiamata, 49
- Ripetizione di chiamata, 50

S

- Selezionare un numero telefonico dall'elenco chiamate, 49
- Selezione a impulsi, 48
- Selezione a toni , 48

T

- Telefonare, 49

V

- Volume dello squillo, 50

Contents

1	Safety Information	55
2	Starting Up	57
2	Operating Elements	60
3	Preliminary Information	62
4	Settings	63
5	Operation	66
6	Problems	68
8	Maintenance / Guarantee	69

1 Safety Information

Please read this operating instruction manual thoroughly.

Intended use

The telephone with handset is suitable for telephoning within a public telephone network system. Any other use is considered unintended use. Unauthorised modification or re-construction is not permitted. Under no circumstances open the device or complete any repair work yourself.

Installation location

Prevent excessive exposure to smoke, dust, vibration, chemicals, moisture, heat and direct sunlight. Do not use the telephone in potentially explosive areas.

Do not place the telephone in the direct vicinity of other electronic equipment, such as microwave ovens or hi-fi systems, since they could cause mutual disturbance. The installation location is a decisive factor to ensure trouble-free operation.

Place the telephone on a level, non-slip surface. Normally, the footpads do not leave any marks on the surface where it is located. However, due to the diverse types of paints and surfaces which come into question, it cannot be fully ruled out that the footpads will leave marks on the surface on which it is located.

Power adapter plug



Attention: Only use the power adapter plug supplied because other power supplies could damage the telephone. Ensure access to the power adapter plug is not obstructed by furniture or such.

Rechargeable batteries



Attention: Never throw batteries into a fire. Only use batteries of the same type. Pay attention to correct polarity. Incorrect polarity of the batteries represents a risk of explosion during charging.

Medical equipment



Attention: Never use the telephone in the vicinity of medical equipment. Effects on such equipment cannot be fully ruled out.

Safety Information

Disposal

In order to dispose of your device, take it to a collection point provided by your local public waste authorities (e.g. recycling centre). According to laws on the disposal of electronic and electrical devices, owners are obliged to dispose of old **electronic and electrical devices** in a separate waste container. The adjacent symbol indicates that the device must not be disposed of in normal domestic waste!



Risks to health and the environment from batteries!

Never open, damage or swallow batteries or allow them to pollute the environment. They could contain toxic and ecologically harmful heavy metals. You are legally obliged to dispose of power packs and batteries at the point of sale or in the corresponding containers provided at collection points by local public waste authorities. Disposal is free of charge. The above symbols indicate that the batteries must not be disposed of in domestic waste and that they must be disposed of at an authorised collection point.

Packaging materials must be disposed of according to local regulations.



2 Starting Up



Attention: It is essential to read the Safety Information in Chapter 1 before starting up.

Checking the package contents

The package contains:

- Base unit
- Receiver
- Telephone connection adapter
- Helix cable
- Telephone connection cable
- Operating manual

Inserting the batteries

The batteries are necessary to operate the telephone display.



Prior to inserting or replacing the batteries, ensure that the telephone is disconnected from the telephone network!

The battery compartment is located on the underside of the telephone (base unit). Open the battery compartment and insert three AAA 1.5V alkaline batteries. Pay attention to the correct polarity. Close the battery compartment cover.

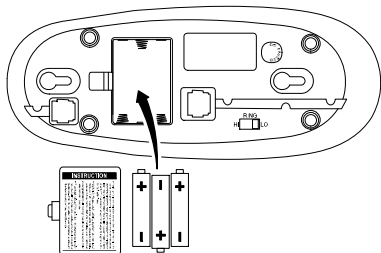

Starting Up

Connecting the receiver

Use the helix cable to connect the receiver to the telephone base unit. The helix cable has two identical connectors; plug one end of the cable in the helix cable socket at the bottom end of the receiver and the other end of the cable in the helix cable socket on the underside of the base station. The plugs engage in the sockets audibly.

Connecting the telephone cable

Plug the telephone connection cable supplied in the telephone connection socket on the underside of the telephone (base unit) until it audibly engages. Plug the other end of the telephone connection cable in the telephone line socket.

If the plug on the telephone connection cable does not fit in telephone connection socket, use the telephone connection adapter enclosed or contact your network operator.

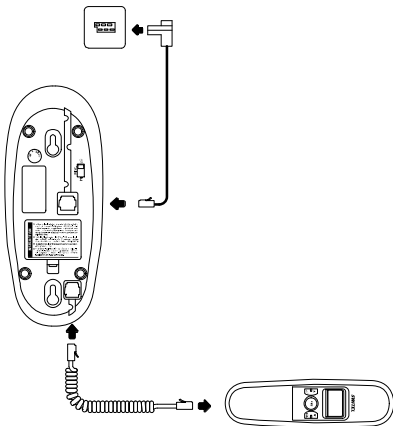

Setting the date and time

The time and date are set via the menu. A detailed description is provided on Page 63.

Private branch exchanges

The information on Page 64 explains how to install your telephone in a private branch exchange.

Wall installation

The telephone can also be installed on a wall. Two screws are necessary to fix the telephone in place (screws are not included in the material supplied). Drill two holes at a distance corresponding to the slots (35 mm apart) and insert the screws leaving approx. 5 mm projecting from the wall. Align the slots in the telephone base unit to the screws, fit the screws in the slots and slide the telephone base unit downwards a little.



Attention: Risk of serious electric shock!

Before drilling the holes for wall installation, ensure there are no electrical lines in the wall in the area to be drilled!

Turn the hook in the receiver cradle so that the receiver can be placed on-hook.

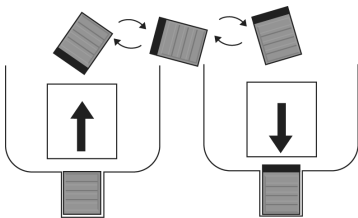

Operating Elements

3 Operating Elements

The telephone buttons in this operating manual are subsequently depicted with a uniform contour. Therefore, slight deviations in the appearance of the symbols on the telephone keys compared to those depicted here are possible.



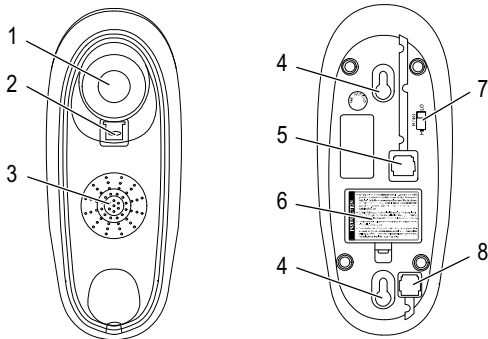



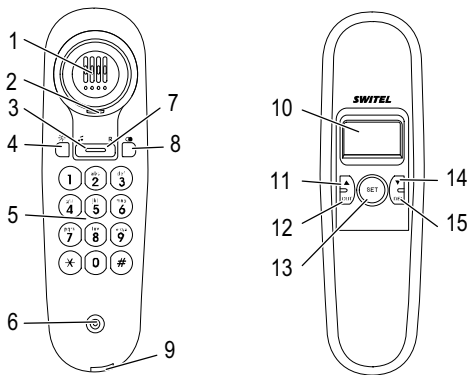

Base unit



- 1 On-hook contact
- 2 Receiver hook (for wall installation)
- 3 Loudspeaker
- 4 Slots for wall installation
- 5 Telephone line connection socket
- 6 Battery compartment cover
- 7 "Ringing volume" sliding switch
- 8 Helix cable socket

Receiver







- 1 Loudspeaker
- 2 Slot for receiver hook
- 3  button
- 4  button
- 5 Digit keys
- 6 Microphone
- 7  button
- 8  button
- 9 Helix cable socket
- 10 Display
- 11  button
- 12  button
- 13  button
- 14  button
- 15  button

Preliminary Information

4 Preliminary Information

This chapter provides basic information on using the operating instruction manual.

Description of operating sequences in the manual

Display	Description
	Enter digits
	Phone rings
	Lift the receiver
	Replace the receiver
	Texts which appear in the display

Standby mode

All descriptions in this operating manual assume that the handset is in Standby mode. The phone is in Standby mode when no call is in progress.

5 Settings



The receiver must be replaced on the base unit to complete all the settings described in this chapter.

Setting the date and time

Proceed as follows to set the date and time:

SET	Press the button
▲ / ▼ SET 1 DATE SET	Select the menu option and confirm it
▲ / ▼ SET	Set the year and confirm it
▲ / ▼ SET	Set the month and confirm it
▲ / ▼ SET	Set the day's date and confirm it
▲ / ▼ SET	Set the hour and confirm it
▲ / ▼ SET	Set the minute and confirm it

Then wait 12 seconds. The settings are accepted.

Setting the area code

You can store an area code with up to 5 digits in the phone. If a number is received with the stored area code, the number appears in the display without the area code.

Proceed as follows to save an area code:

SET	Press the button
▲ / ▼ SET 2 CODE SET	Select the menu option and confirm it
▲ / ▼ SET	Enter the digits of the area code required in succession and confirm each entry by pressing the SET button.



If the area code to be entered has less than 5 digits, simply enter the necessary digits and leave the rest free.

Then wait 12 seconds. The settings are accepted.

Settings







Operating on PABX systems

Access code for PABX systems

When using private branch exchanges, it is necessary to dial an access code to obtain the dialling tone for an outside line. The number for an outside line is often "0" or "9". Dial this number first and wait for the dialling tone. You can then dial the actual phone number.

You can store a two-digit access code number for PABX systems in the phone which is subsequently predialled each time you call back a call received from the list and the number being called has more than 6 digits.

Proceed as follows to save an access code for PABX systems:

	Press the button
  	Select the menu option and confirm it
 	Enter the digits of the access code required in succession and confirm each entry by pressing the  button.



If the access code you want to save only has one digit, simply leave the remaining position free.

Then wait 12 seconds. The settings are accepted.

Flash function for PABX systems

Your telephone supports supplementary services provided by your telephone network provider, such as brokering, call waiting and conference facilities. These supplementary services can be used by implementing the  button. The Flash time of the phone is 100 ms. Also contact your telephone network provider with regard to enabling supplementary services.







Setting Auto-IP

If you want to integrate the phone within a network for Internet telephony, you can obtain the IP address for the phone automatically by activating this function.



Internet telephony is not common in Europe and, therefore, is not supported by every Internet provider. For more detailed information on this topic, contact your Internet provider.

Proceed as follows to obtain the IP address automatically:

	Press the button
  	Select the menu option and confirm it
  	Switch the function on or off

Setting the dialling mode



It is possible that no connection can be established if the dialling mode is set to "Pulse". Tone dialling mode is now the standard mode throughout Europe.

Proceed as follows to change the dialling mode:

SET

Press the button



/



SET 5 P-T

SET

Select the menu option and confirm it



/



Pulse / Tone

SET

Select the required dialling mode and confirm it

Then wait 12 seconds. The settings are accepted.

Setting the display contrast

Proceed as follows to set the display contrast:

SET

Press the button



/



SET 6 LCD

SET

Select the menu option and confirm it



/



Set the required display contrast

Then wait 12 seconds. The settings are accepted.

Operation

6 Operation

Telephoning

Taking a call



Lift the receiver / Take the call



Complete the call

Ending a call



Replace the receiver on-hook / End the call

Making a call



Lift the receiver



Dial the phone number



Complete the call

Calls lists

The phone records two call lists. One list records the missed calls, the other records the last five numbers dialed.

Press the button to open the list of missed calls, press the button to open the list of calls made.

Use the / buttons to scroll through the call list.

Dialling a number from the call list

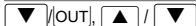

Open the call list and select an entry



Call the phone number from the call list

Deleting phone numbers from a call list

Deleting individual phone numbers

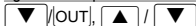

Open the call list and select an entry



Delete the phone number

Deleting all phone numbers



Open the call list



Delete all entries

Redialling

Your telephone stores the last phone number dialled. If you want to dial a number again, e.g. because the connection was engaged or the call was not taken, use the redialling function:



Lift the receiver



Press the button, dial the number

The phone number stored is automatically dialled.

Displaying the duration of a call (CLIP)

A few seconds after a call has begun, the current duration of the call appears in the display in minutes and seconds.

Caller number display (CLIP¹)



The caller number display (CLIP) is a supplementary service offered by your telephone network provider. The caller's number appears in the display if the service is offered by your telephone network provider. Contact your network provider for further information.

If this function is available with your telephone line, the number of the caller appears in the display when the phone rings. If the caller has suppressed transmission of his/her phone number, the corresponding message appears in the display. The phone number is not displayed and, as a result, is not stored in the call list.

Setting the ringing tone volume

You can change the volume of the ringing tone.

Move the sliding switch on the underside of the base unit to position "LO" for a quieter ringing tone and to "HI" for a louder ringing tone.

Putting a call on hold

After putting a call on hold, the caller hears a melody and can no longer hear you.

Press the  button during a call to switch the function on and off.

¹ CLIP: Calling Line Identification Presentation = Display the caller's phone number.

Problems

7 Problems

Problems	Solutions
No telephone calls possible	<ul style="list-style-type: none">- The telephone is not connected properly or is defective. Only use the telephone connection cable supplied.- Test whether the telephone connection is in order by using another telephone.- The telephone connection cable is not plugged in or there is a complete power failure.- The wrong dialling mode is set; ☞ Page 65.
The system no longer responds	<ul style="list-style-type: none">- Disconnect the telephone cable from the telephone line socket briefly and remove the batteries from the base unit.
The batteries are empty within a short time	<ul style="list-style-type: none">- The batteries are empty or defective.
The caller number display (CLIP) does not function	<ul style="list-style-type: none">- The caller number display (CLIP) is a supplementary service offered by your telephone network provider. Contact your network provider for further information.- The caller has suppressed the transmission of their phone number.

8 Maintenance / Guarantee

Maintenance

- Clean the housing surfaces with a soft, fluff-free cloth.
- Do not use any cleaning agents or solvents.

Apart from occasionally cleaning the housing, no other upkeep is necessary.

Guarantee

SWITEL equipment is produced and tested according to the latest production methods. The implementation of carefully chosen materials and highly developed technologies ensure trouble-free functioning and a long service life. The terms of guarantee do not apply where the cause of equipment malfunction is the fault of the telephone network operator or any interposed private branch extension system. The terms of guarantee do not apply to the batteries or power packs used in the products. The period of guarantee is 24 months from the date of purchase.

All deficiencies related to material or manufacturing errors within the period of guarantee will be redressed free of charge. Rights to claims under the terms of guarantee are annulled following tampering by the purchaser or third parties. Damage caused as the result of improper handling or operation, normal wear and tear, incorrect positioning or storage, improper connection or installation or Acts of God and other external influences are excluded from the terms of guarantee. In the case of complaints, we reserve the right to repair defective parts, replace them or replace the entire device. Replaced parts or devices become our property. Rights to compensation in the case of damage are excluded where there is no evidence of intent or gross negligence by the manufacturer.

If your device does show signs of a defect within the period of guarantee, please contact the sales outlet where you purchased the SWITEL device, producing the purchase receipt as evidence. All claims under the terms of guarantee in accordance with this agreement can only be asserted at the sales outlet. No claims under the terms of guarantee can be asserted after a period of two years from the date of purchase and hand-over of the product.

Declaration of Conformity

This device fulfils the requirements stipulated in the EU directive:

1999/5/EU directive on radio equipment and telecommunications terminal equipment and the mutual recognition of their conformity. Conformity with the above mentioned directive is confirmed by the CE mark on the device.

To view the complete Declaration of Conformity, please refer to the free download available on our web site www.switel.com.



Index

9 Index

A

Access code, 64

C

Calls lists, 66

CLIP feature, 67

Connecting the receiver, 58

Connecting the telephone cable, 58

D

Date, 59

Deleting phone numbers, 66

Dialling a number from the call list, 66

E

Ending a call, 66

F

Flash function, 64

G

Guarantee, 69

I

Inserting the batteries, 57

M

Maintenance, 69

Making a call, 66

N

Notation, 62

O

Operating elements, 60

Base unit, 60

Handset, 61

Operation, 66

P

PABX systems, 64

Package contents, 57

Pulse dialling, 65

Putting a call on hold, 67

R

Redialling, 67

Ring volume, 67

S

Safety information, 55

Setting the area code, 63

Setting the dialling mode, 65

Setting the display contrast, 65

Setting the ringing tone volume, 67

Standby mode, 62

Starting Up, 57

T

Taking a call, 66

Talk time, 67

Telephone hook, 59

Telephoning, 66

Time, 59

Time and date, 63

Tone dialling, 65

W

Wall installation, 59

Notes

SWITEL

Declaration of Conformity



Diese Anlage entspricht der europäischen R&TTE Richtlinie.
Für die komplette Konformitätserklärung nutzen Sie bitte den kostenlosen Download von unserer Website www.switel.com.

Cet équipement est conforme à la directive européenne R&TTE.
Pour obtenir la déclaration de conformité intégrale, veuillez vous servir du téléchargement gratuit de notre site Internet www.switel.com.

Quest'apparecchiatura è conforme alla direttiva europea R&TTE.
Per la dichiarazione di conformità completa si prega di voler usufruire del servizio gratuito di download dal nostro sito Internet www.switel.com.

This equipment complies with the European R&TTE directive.
To view the complete Declaration of Conformity, please refer to the free download available at our web site: www.switel.com.

Service Hotline

Bei technischen Problemen können Sie sich an unsere Service-Hotline unter Tel. 0900 00 1675 innerhalb der Schweiz (Kosten Swisscom bei Drucklegung: CHF 2.60/min) wenden.

S'il s'agit de problèmes techniques, vous pouvez vous adresser à notre hotline de service en Suisse en appelant le numéro 0900 00 1675 (frais Swisscom à la date d'impression de ce manuel : CHF 2.60/min).

In caso di problemi tecnici è possibile rivolgersi alla nostra hotline di assistenza tecnica chiamando al numero 0900 00 1675 valido per la Svizzera (spese da rete Swisscom alla data di stampa: CHF 2.60 / min).

In the event of technical problems, you can contact our hotline service, Tel. 0900 00 1675 within Switzerland (cost via Swisscom at time of going to print: CHF 2.60/min).