

Istruzioni per l'uso Registratore Blu-ray Disc™

Modello Nr. **DMR-UBC80 DMR-UBS80**

ULTRA HD™
Blu-ray



La ringraziamo per l'acquisto di questo prodotto.
Leggere attentamente queste istruzioni prima di utilizzare il
presente prodotto, e conservare questo manuale per usi futuri.

Aggiornamento del Software (Firmware)



Per assicurarsi che l'unità supporti le funzioni più recenti, è molto importante installare gli aggiornamenti più recenti, al fine di garantire il corretto funzionamento dell'unità.

Per maggiori dettagli consultare "Aggiornamento del Software (Firmware)" (⇒ 81) o
<http://panasonic.jp/support/global/cs/>
(Questo sito è solo in inglese.)

Per cominciare

Visualizzazione delle trasmissioni

Registrazione

Riproduzione dei video

Editing video

Copia dei video

Foto e musica

Rete

Con altri dispositivi

Altre funzioni

Setup

Dati di riferimento

Caratteristiche

Visione delle trasmissioni UHD/HDR

È possibile vedere trasmissioni UHD/HDR. Questa unità supporta HLG, uno dei formati HDR. Consultare “Visualizzazione delle trasmissioni”. (⇒ 28)

Registrazione/Memorizzazione di programmi UHD/HDR

Questa unità consente di registrare contemporaneamente due trasmissioni UHD/HDR. Grazie all'HDD da 1 TB, l'unità offre una notevole quantità di spazio per la memorizzazione di programmi UHD (4K). I programmi registrati possono essere copiati su un HDD USB senza compromettere l'eccellente qualità dell'immagine dell'UHD (4K).

Consultare “Registrazione di programmi TV”. (⇒ 33)
Consultare “Copia di programmi”. (⇒ 61)

Riproduzione di programmi UHD/HDR e contenuti 4K

Questa unità consente di riprodurre i programmi UHD (4K) e i contenuti 4K memorizzati su supporti esterni, quali i dispositivi USB.

Consultare “Riproduzione dei programmi sull'HDD”. (⇒ 45)
Consultare “Operazioni durante la riproduzione”. (⇒ 50)
Consultare “Rete 4K”. (⇒ 54)

Riproduzione di dischi Ultra HD Blu-ray

Questa unità è in grado di riprodurre dischi Ultra HD Blu-ray.

Consultare “Utilizzo di Ultra HD Blu-ray”. (⇒ 53)

Precauzioni di sicurezza

ATTENZIONE

Unità

- Per ridurre il rischio d'incendio, folgorazioni o danni all'unità,
 - Non esporre questa unità alla pioggia, umidità, gocciolamenti o spruzzi.
 - Non posare oggetti contenenti liquidi, come un vaso di fiori, su questa unità.
 - Utilizzare solo gli accessori consigliati.
 - Non rimuovere le coperture.
 - Non riparare quest'unità da soli. Per qualsiasi riparazione rivolgersi a un tecnico qualificato.
 - Non introdurre oggetti metallici all'interno di questa unità.
 - Non appoggiare oggetti pesanti su questa unità.

Cavo di alimentazione CA

- Per ridurre il rischio d'incendio, folgorazioni o danni all'unità,
 - Accertarsi che la tensione di alimentazione corrisponda a quella indicata su questa unità.
 - Inserire fino in fondo la spina del cavo di alimentazione nella presa.
 - Non tirare, piegare, o appoggiare oggetti pesanti sul cavo di alimentazione.
 - Non maneggiare la spina con le mani bagnate.
 - Tenere la spina del cavo di alimentazione tra le dita quando la si scollega.
 - Non utilizzare una spina o una presa di rete danneggiate.
- La presa di rete è il dispositivo per scollegare. Installare l'unità in modo che la presa di rete possa essere scollegata immediatamente dalla presa di corrente.

AVVERTENZA

Unità

- Questa unità utilizza un laser. L'uso di apparecchi di controllo o di regolazione, o procedure di utilizzazione diverse da quelle indicate in questo manuale di istruzioni, possono causare l'esposizione a radiazioni pericolose.
- Non mettere sull'unità sorgenti di fiamme libere, come candele accese.
- Durante l'uso, questa unità potrebbe essere soggetta all'interferenza radio causata dal cellulare. Se si dovesse verificare tale interferenza, aumentare la distanza tra questa unità e il cellulare.
- Questa unità è progettata per l'uso nei paesi con clima mite.

Collocazione

- Collocare questa unità su una superficie piana.
- Per ridurre il rischio d'incendio, folgorazioni o danni all'unità,
 - Per mantenere una buona ventilazione, non installare o sistemare questa unità in uno scaffale dei libri, armadietto incorporato od altro spazio ristretto.
 - Non ostruire le aperture di ventilazione di questa unità con giornali, tovaglie, tende ed altri oggetti simili.
 - Non esporre questa unità alla luce diretta del sole, a temperature elevate, a eccessiva umidità e a forti vibrazioni.

Batterie

- Se la batteria viene sostituita in modo non corretto esiste il rischio che esploda. Sostituirla esclusivamente con una del tipo consigliato dal produttore.
- L'uso scorretto delle batterie può causare perdite di elettrolito e causare incendi.
 - Non utilizzare batterie nuove e vecchie o batterie di tipi diversi insieme.
 - Non riscaldare o esporre a fiamme le batterie.
 - Non lasciare la batteria/le batterie per lungo tempo all'interno dell'auto, esposte alla luce solare diretta e con le porte e i finestrini chiusi.
 - Non aprire o mettere in corto le batteria.
 - Non ricaricare batterie alcaline o al manganese.
 - Non usare batterie la cui guaina non è intatta.
 - Rimuovere le batterie se si prevede di non utilizzare il telecomando per lungo tempo. Conservarle in un luogo fresco e al riparo dalla luce.
- Quando si smaltiscono le batterie, contattare le autorità locali o il rivenditore e chiedere informazioni sul metodo corretto di smaltimento.

Accessori forniti

Si prega di verificare e identificare gli accessori in dotazione.

(Codici prodotto aggiornati a marzo 2017. Possono essere soggetti a modifiche.)

Telecomando (N2QAYB001114):	1 pz.
Batterie per il telecomando:	2 pz.
Cavo di alimentazione CA:	1 pz.
UBC80	
Cavo coassiale RF:	1 pz.

- Non utilizzare il cavo di alimentazione CA con altri apparecchi.

Inserire le batterie

Inserire le polarità (+ e -) in modo che corrispondano alle indicazioni del telecomando.

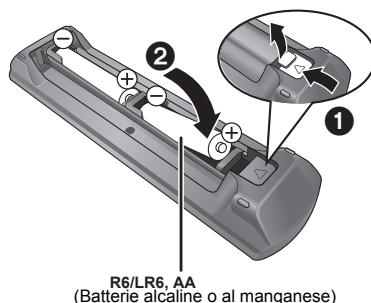

Descrizioni contenute in queste istruzioni operative

- Queste istruzioni operative si applicano ai modelli DMR-UBC80 e DMR-UBS80. Le illustrazioni qui presenti mostrano le immagini del modello DMR-UBC80, se non diversamente indicato.
- **UBC80** :
riporta le caratteristiche applicabili al solo modello DMR-UBC80.
- **UBS80** :
riporta le caratteristiche applicabili al solo modello DMR-UBS80.
- Le pagine da consultare sono indicate con "⇒ ○○".
- Le illustrazioni sono puramente indicative, i contenuti possono cambiare senza preavviso.

Indice

Caratteristiche	2
Precauzioni di sicurezza	2
Accessori forniti	3

Per cominciare

Cura dell'unità	5
Unità principale	6
Telecomando	8
Modulo CI (Common Interface)	9
Connessione	11
Impostazioni	16
Informazioni su Hard Disk e supporti ..	22
Schermata FUNCTION MENU	27

Visualizzazione delle trasmissioni

Visualizzazione delle trasmissioni	28
--	----

Registrazione

Registrazione di programmi TV	33
Registrazione via timer	37
Regist per parol chiav	41
Uso di un HDD esterno (HDD USB)	44

Riproduzione dei video

Riproduzione dei programmi sull'HDD	45
Riproduzione dei contenuti su supporto	49
Operazioni durante la riproduzione	50
Rete 4K	54
Menù riproduzione	54

Editing video

Eliminazione/modifica di programmi	57
--	----

Copia dei video

Copia di programmi	61
--------------------------	----

Foto e musica

Foto	68
Musica	71

Rete

Servizi in rete	73
TV Anywhere	73
Funzione server DVB-via-IP (TV>IP) ..	74
Rete domestica (DLNA)	75

Con altri dispositivi

Copia di Video HD (AVCHD)	79
---------------------------------	----

Altre funzioni

VIERA Link	80
Aggiornamento del Software (Firmware)	81
Altre operazioni	82

Setup

Impostazioni di base	85
----------------------------	----

Dati di riferimento

Diagnostica	99
Specifiche	108
Licenze	112
Indice	114

Cura dell'unità

Precauzioni per l'uso dell'HDD/USB HDD

- L'HDD è uno strumento di registrazione di alta precisione e suscettibile a essere danneggiato con facilità. Perciò prestare attenzione alle seguenti istruzioni mentre l'unità è accesa, specialmente durante il funzionamento, altrimenti l'HDD e il contenuto registrato potrebbero essere danneggiati:
 - Non esporre l'unità a vibrazioni o urti.
 - Non rimuovere il cavo di alimentazione CA dalla presa di rete domestica.
- **L'HDD è un dispositivo di memorizzazione temporanea**
 - È consigliabile altresì salvare su un disco i contenuti registrati o conservare i dati originali o i CD dai quali sono stati copiati.
 - Se si riscontrano problemi con l'HDD quali strani rumori ripetuti, salvare (backup) immediatamente tutti i contenuti e richiedere assistenza tecnica. Se si continua ad utilizzare l'HDD con dei problemi, l'unità o il contenuto registrato verranno danneggiati.
- **Se l'HDD o USB HDD vengono danneggiati, non sarà possibile recuperare il contenuto registrato.**

Precauzioni di installazione

- **Non posizionare l'unità su oggetti che generino calore come Set Top Box, ecc.**
 - **Posizionare l'unità in un'area non soggetta a condensa. Condizioni in cui è possibile la formazione di condensa.**
 - Quando si verifica una significativa variazione della temperatura.
 - Quando nella stanza vi è umidità elevata o molto vapore.
- Nella situazione di cui sopra, **senza accendere l'unità**, lasciare che questa si acclimi alla temperatura ambiente ed attendere 2–3 ore affinché la condensa sparisca.
- **L'unità può rompersi se fumo di sigarette oppure insetticidi spray/vapori, ecc. penetrano al suo interno.**

Quando si sposta l'unità

Prima di spostare quest'unità, controllare che non vi siano dischi inseriti.

- 1 Mettere l'unità in standby. (Attendere finché "GOOD-BYE" scompare dal display.)
- 2 Rimuovere il cavo di alimentazione CA dalla presa di rete domestica.
- 3 Spostare l'unità solo dopo che si è completamente arrestata (circa 3 minuti) onde evitare danni da vibrazioni e urti. (Anche dopo aver messo in standby l'unità, l'hard disk continua a funzionare per un breve periodo.)

Pulizia

- Pulire con un panno morbido ed asciutto.
- Non utilizzare mai alcol, diluente o benzina per pulire l'unità.
- Prima di utilizzare panni chimici, leggere con attenzione le istruzioni allegate al panno.
- Utilizzare il dispositivo di pulizia della lente (non in dotazione) per pulire la lente dell'unità.

Quando l'unità richiede assistenza

La registrazione dell'USB HDD potrebbe essere cancellata durante il processo di riparazione dell'unità.

È possibile utilizzare ancora l'USB HDD se si registra nuovamente, ma tutto il contenuto già registrato sull'HDD USB verrà perso. In tal caso, non sarà possibile recuperare il contenuto registrato (data).

Quando si smaltisce o si cede l'unità

Questa unità potrebbe contenere informazioni riservate. Prima di smaltire o cedere questa unità, eseguire quanto segue per cancellare i dati, incluse le informazioni personali o segrete:

- Formattare l'HDD (⇒ 91)
- Eseguire "Cancellazione totale" (⇒ 98)

Unità principale

Fronte

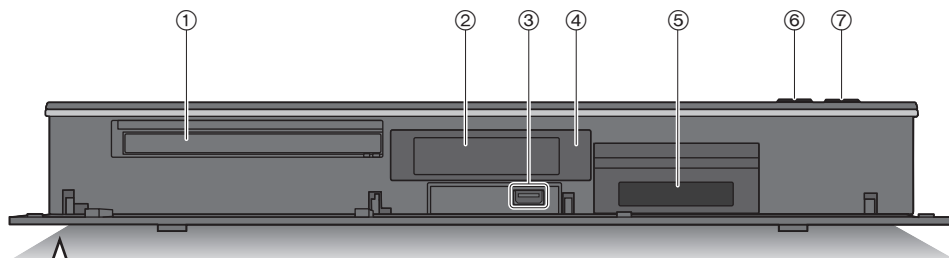

Per cominciare

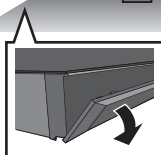

Tirare per abbassare il pannello anteriore.

- ① Piatto portadisco
- ② Display (⇒ 7)
- ③ Porta USB (CC 5 V 900 mA)
 - Questa porta supporta USB 3.0 Super-Speed.
- ④ Sensore del segnale del telecomando
 - Angolazione: circa 20° in alto e in basso, circa 30° a sinistra e a destra
 - Distanza: entro circa 7 m davanti all'unità
- ⑤ Slot CI (⇒ 9)
- ⑥ Apertura/chiusura del piatto portadisco
- ⑦ **Interruttore di standby/accensione (S/I)**
Premere per commutare l'unità dalla modalità di accensione a quella di standby o viceversa. In standby, l'unità continua a consumare una piccola quantità di corrente.

Inserimento o rimozione del supporto

■ Disco

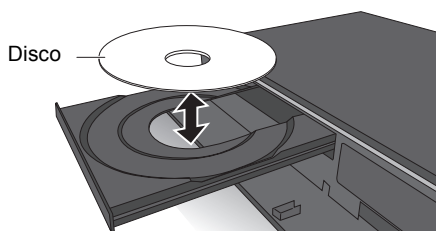

■ Dispositivo USB

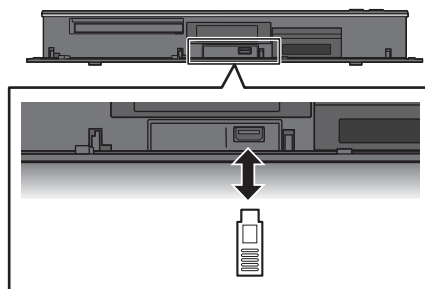

- Durante la scrittura o la lettura del supporto, non mettere l'unità in standby o rimuovere il supporto. Tali azioni potrebbero causare la perdita di contenuti dal supporto.
- Quando si inserisce il supporto, assicurarsi che non sia messo sottosopra.
- La porta USB sul lato anteriore non supporta USB HDD. Collegare un USB HDD alla porta USB sul lato posteriore. (⇒ 44, Collegamento dell'HDD USB)

Display

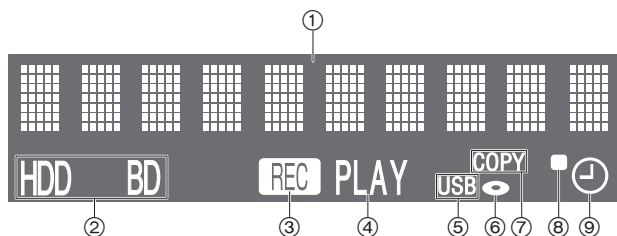

- ① Indicatore sezione display principale
 - Visualizza messaggi e altre informazioni. (⇒ 106)
- ② Indicatore dell'unità (HDD o BD)
- ③ Indicatore di registrazione
 - Il indicatore si accenderà durante la registrazione.
 - L'indicatore lampeggerà mentre la registrazione è in pausa e prima di iniziare la registrazione.
- ④ Indicatore riproduzione
- ⑤ Indicatore porta USB
- ⑥ Indicatore disco
- ⑦ Indicatore copia
- ⑧ Indicatore del segnale del telecomando
- ⑨ Indicatore di registrazione via timer
 - Questo indicatore si accende quando è attiva attesa registrazione via timer o Regist per parol chiav.

Per cominciare

Retro

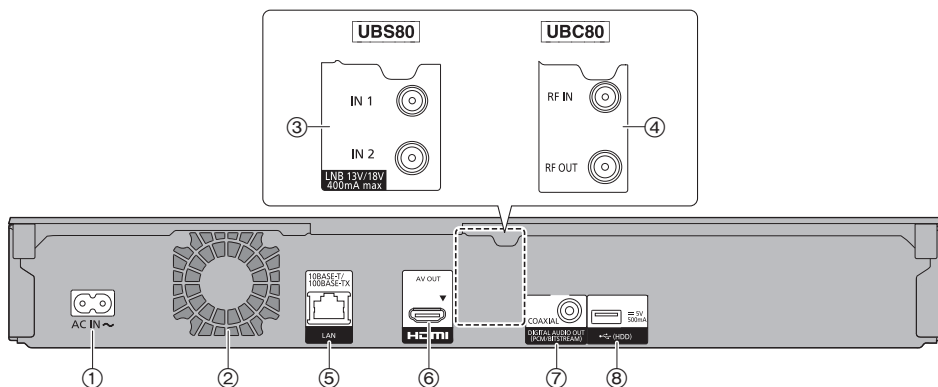

- ① Terminale AC IN (~) (⇒ 12, 13)
 - ② Ventola di raffreddamento
 - ③ Terminale LNB IN 1/2 (UBS80) (⇒ 13)
 - ④ Terminale RF IN/OUT (UBC80) (⇒ 12)
 - ⑤ Porta LAN
 - ⑥ Terminale HDMI AV OUT (⇒ 14, 15)
 - ⑦ Terminale COAXIAL (⇒ 15)
 - ⑧ Porta USB (CC 5 V 500 mA)
 - Questa porta supporta USB 2.0 High Speed.
 - Collegare un HDD USB a questa porta USB.
- Apparecchiatura Classe II (Il prodotto è munito di doppio isolamento.)

Telecomando

Le istruzioni per le varie operazioni sono in generale per il telecomando.

Per cominciare

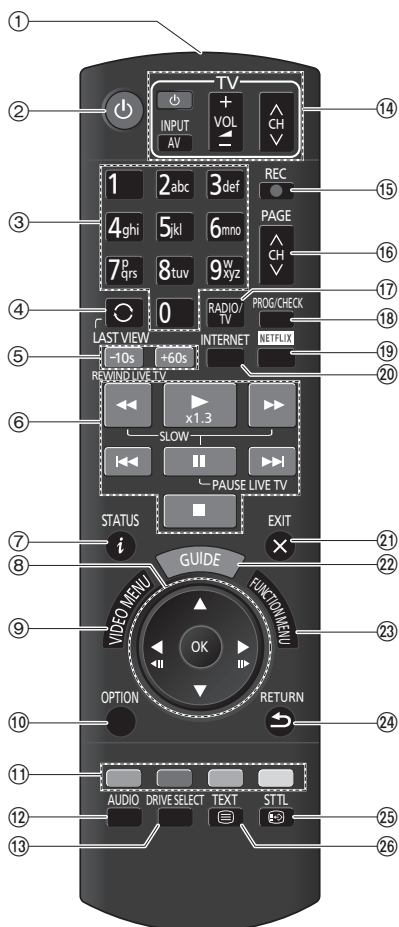

- ① Trasmette il segnale del telecomando
 - Puntarlo verso il sensore del segnale del telecomando di quest'unità. (⇒ 6)
- ② Commuta l'unità dalla modalità di accensione a quella di standby o viceversa
- ③ Seleziona i canali e i numeri dei programmi, ecc./Inserisce i numeri o i caratteri
- ④ Passa al canale precedentemente attivo (⇒ 28)
- ⑤ Salto Manuale (⇒ 51)
 - 10s: Salta circa 10 secondi indietro
 - +60s: Salta circa 1 minuto in avanti
- ⑥ Operazioni di base per la registrazione e la riproduzione,
 - REWIND LIVE TV/PAUSE LIVE TV (⇒ 32)
- ⑦ Visualizza le informazioni (⇒ 29, 47, 50)
- ⑧ Selezione/OK, Avanzamento per fotogrammi (⇒ 51)
- ⑨ Visualizza Video Menu, Menu principale, Menu Pop-up (⇒ 45)
- ⑩ Visualizza il menu OPTION (⇒ 54, 57, 70)
- ⑪ Tasti colorati (rosso, verde, giallo, blu) (Utilizzare secondo le istruzioni sullo schermo.)
- ⑫ Seleziona audio (⇒ 29, 52)
- ⑬ Seleziona il drive (HDD, Disco o USB)
- ⑭ Pulsanti funzionamento TV (⇒ 16)
- ⑮ Inizia la registrazione (⇒ 33)
- ⑯ Selezione del canale (⇒ 28)/Cambio di pagina nella schermata Video Menu ecc.
- ⑰ Passaggio all'elenco dei canali radio (⇒ 28)
- ⑱ Mostra la schermata Registrazione Timer (⇒ 38)
- ⑲ Visualizza la schermata NETFLIX (⇒ 73)
- ⑳ Mostra la schermata dei servizi in rete (⇒ 73)
- ㉑ Esce dalla schermata del menu
- ㉒ Mostra la schermata TV Guide (⇒ 31)
- ㉓ Mostra la schermata FUNCTION MENU (⇒ 27)
- ㉔ Ritorna alla schermata precedente
- ㉕ Mostra sottotitoli (⇒ 29, 52)
- ㉖ Mostra Teletext (⇒ 29, 52)

Modulo CI (Common Interface)

Le trasmissioni e i programmi criptati non possono essere visti sull'unità usando connessioni e impostazioni standard. Per poterli vedere o registrare, è necessario un modulo CI appropriato.

È necessario un Modulo CI, CAM (Conditional Access Module) insieme ad una Smart Card certificata ed un abbonamento alla relativa emittente.

- Se non si visualizza/registra una trasmissione criptata, non è necessario inserire il Modulo CI.

Inserire il modulo CI nello slot CI di questa unità.

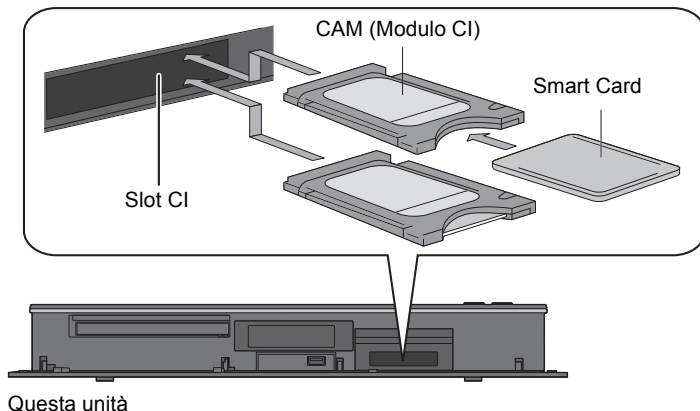

Questa unità consente di registrare/vedere/riprodurre un programma criptato quando è abilitata la decodifica automatica (la registrazione potrebbe non essere possibile, a seconda dell'emittente).

Vedere “Note relative alla registrazione di una trasmissione criptata” (⇒ 35)

UBC80 **DVB-T2**

Per vedere freenet TV (solo Germania)

freenet TV fornisce servizi di trasmissione di televisioni a pagamento per DVB-T2.

Alcune trasmissioni e programmi freenet TV possono essere criptati. Per vederli sono necessari una CAM supportata e un abbonamento separato. Per maggiori informazioni, consultare il sito web di freenet TV.



- Spegnerne l'unità prima di inserire o rimuovere il Modulo CI.
- Inserire la CAM e la Smart Card con l'orientamento corretto.
- Posizionare il Modulo CI presso il lato anteriore di questa unità ed inserirlo con cautela.
- Per maggiori dettagli, consultare il manuale della CAM e della Smart Card, o consultare il rivenditore.

Trasmissioni compatibili con CI Plus

"CI Plus" è una specifica tecnica che consente di proteggere i contenuti, ecc.

Protezione dei contenuti con CI Plus

Quando vengono registrate trasmissioni compatibili con CI Plus, il programma potrebbe essere soggetto a protezione dei contenuti. A seconda della trasmissione, esistono i seguenti tipi di protezione dei contenuti:

• Copia senza restrizioni

Per determinati programmi è possibile eseguire la copia/lo spostamento solo su HDD USB, BD-RE, BD-R, o DVD-RAM (solo dischi compatibili con CPRM).

• La copia è consentita una sola volta

È possibile eseguire la copia su BD-RE, BD-R o DVD-RAM (solo dischi compatibili con CPRM) soltanto una volta.

- Il programma originale verrà cancellato.
- Non è possibile eseguire la copia su un hard disk o un altro disco di BD-RE, BD-R o DVD-RAM (dischi compatibili con CPRM) copiati.

Quando si cambia la qualità dell'immagine, il programma originale verrà cancellato.

- L'icona  verrà visualizzata sulla schermata del Video Menu. (⇒ 46)
- **La copia è proibita**
Non è possibile copiare/spostare su USB HDD o su disco.



Il contenuto di questi supporti potrebbe essere soggetto alle seguenti limitazioni per la riproduzione.

- Limite di validità (⇒ destra)
- Contenuto della licenza (⇒ destra)

Limite di validità



Vi sono alcuni programmi per i quali la riproduzione verrà disabilitata dopo un periodo predefinito.

(ad es. il periodo di riproducibilità è di 90 minuti dopo la registrazione.)

- Quando il programma non ha un periodo di riproducibilità limitato, l'icona  verrà visualizzata sulla schermata del Video Menu dopo la decodifica. (⇒ 46)
- Quando i programmi hanno un periodo di riproducibilità limitato, l'icona  o  verrà visualizzata sulla schermata del Video Menu dopo la decodifica. (⇒ 46)

Contenuto della licenza

La riproduzione di un programma con questa limitazione richiede una CAM con il relativo permesso di riproduzione.

- Anche il numero di volte per cui il programma può essere riprodotto potrebbe essere limitato.
- Quando il programma non ha un periodo di riproducibilità limitato, l'icona  verrà visualizzata sulla schermata del Video Menu dopo la decodifica. (⇒ 46)
- Quando il programma ha un periodo di riproducibilità limitato, l'icona  verrà visualizzata sulla schermata del Video Menu dopo la decodifica. (⇒ 46)

Controllo genitoriale

La riproduzione di un programma con questa limitazione richiede una CAM e l'inserimento di un codice PIN.

- L'icona  verrà visualizzata sulla schermata del Video Menu. (⇒ 46)

Connessione

È possibile riprodurre programmi 3D o immagini 4K quando questa unità è collegata ad un terminale compatibile con 3D o 4K di un televisore anch'esso compatibile con 3D o 4K.

- Prima di effettuare qualsiasi collegamento, scollegare tutte le unità dall'alimentazione CA. (Collegare il cavo di alimentazione CA dopo aver effettuato tutti i collegamenti.)
- Utilizzare cavi HDMI ad alta velocità. Non è possibile utilizzare cavi non compatibili con lo standard HDMI.
- Se si prevede di non dovere usare l'unità per qualche tempo
Per risparmiare corrente, scollegare la spina dalla presa di rete domestica. Questa unità consuma una piccola quantità di corrente, anche quando è in standby. (⇒ 108)

■ Riproduzione in formato 4K

- Per riprodurre immagini in formato 4K (50p/60p), è necessario un cavo HDMI che supporti 18 Gbps. Quando viene trasmesso un segnale 1080p o 24p (4K), utilizzare cavi HDMI di lunghezza non superiore a 5,0 metri.
Si raccomanda di usare un cavo HDMI Panasonic.
- **Se si collega l'unità ad un televisore compatibile con lo standard 4K e si effettua "Impostazione rapida" verrà automaticamente selezionato 4K (50p/60p). (⇒ 18)**
- Per vedere trasmissioni, programmi o contenuti Ultra HD Blu-ray in formato 4K/HDR, collegare l'unità al terminale HDMI di un televisore che supporti i segnali HDCP2.2, 4K (50p/60p) 4:4:4 e HDR conformi a questi standard.
- Per vedere le trasmissioni HLG mantenendo la qualità dell'immagine originale, è richiesto il collegamento a un televisore compatibile con HLG.

Per cominciare

■ Per vedere trasmissioni, programmi o dischi Ultra HD Blu-ray che supportano HDR (High Dynamic Range)

Se si vede un messaggio relativo a un problema di compatibilità con HDR durante la riproduzione di una trasmissione, un programma o un disco Ultra HD Blu-ray, verificare le impostazioni del proprio televisore come segue:

Di norma, il messaggio informa che questa unità non è collegata a un televisore compatibile con HDR.

- 1 Se si usa un televisore Panasonic compatibile con 4K e HDR immesso sul mercato nel 2015 o 2016, (serie DX900/DX800/DX780/DX750/DX730/DX700, ecc.), verificare le impostazioni del proprio televisore come segue.
 - Selezionare l'ingresso HDMI sul televisore.
 - Premere il pulsante "MENU" sul telecomando del proprio televisore
 - Selezionare "HDMI HDR Setting" in "Setup"
 - Selezionare "On" in "HDMI HDR Setting"
- 2 Se si usa un televisore non Panasonic compatibile con 4K e High Dynamic Range (HDR), consultare le istruzioni per l'uso del televisore.
- 3 Quando si riproduce una trasmissione, un programma o un disco HDR su un televisore non compatibile con HDR, è possibile riprodurre la trasmissione, il programma o il disco (in qualità non HDR) anche se compare il messaggio.

Al terminale CATV o all'antenna

Per cominciare

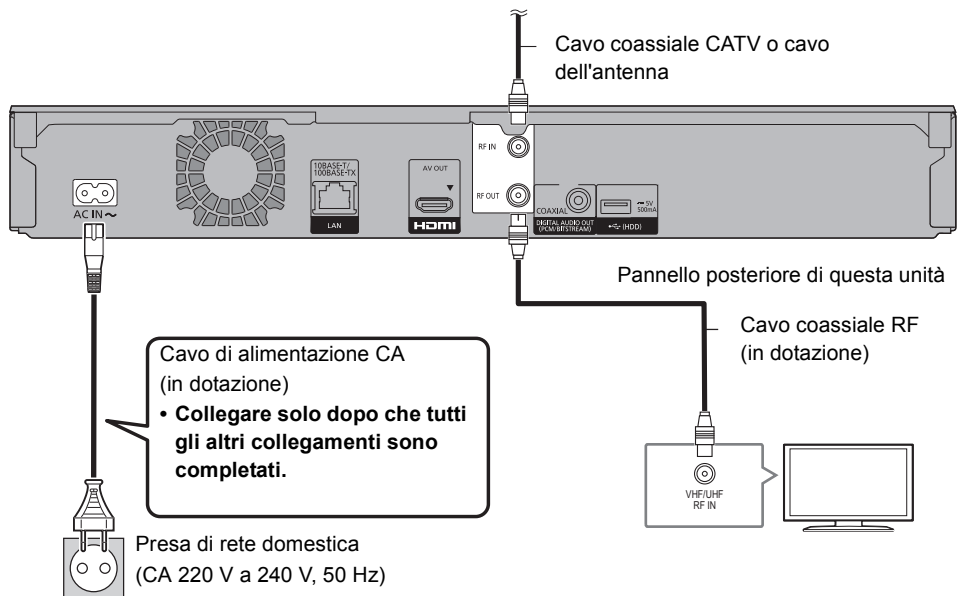

Connessione cavo HDMI (⇔ 14, 15)



- Tenere i cavi coassiali RF il più lontano possibile dagli altri cavi.
- È previsto il passaggio da DVB-T a DVB-T2. Per maggiori informazioni, verificare i relativi annunci fatti dalle stazioni televisive. (solo Germania)

Sono disponibili i tre metodi di connessione seguenti. Scegliere il metodo adatto al proprio ambiente.

- Ⓐ Usando un commutatore multiplo:
 - È possibile registrare due programmi contemporaneamente.
 - Collegare sia LNB IN 1 che LNB IN 2 all'antenna parabolica.
- Ⓑ Usando un router con cavo singolo:
 - È possibile registrare due programmi contemporaneamente.
 - Collegare il cavo satellitare al terminale LNB IN 1.
- Ⓒ Collegando direttamente un cavo satellitare:
 - È possibile registrare un solo programma per volta.
 - Collegare il terminale LNB IN 1 all'antenna parabolica.

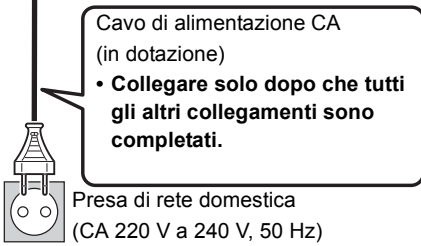
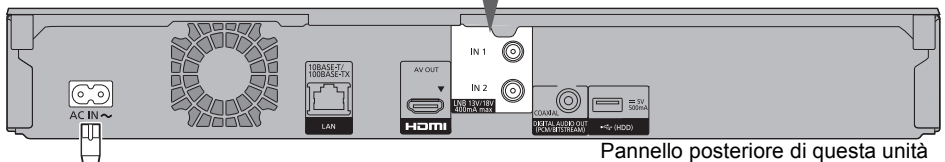
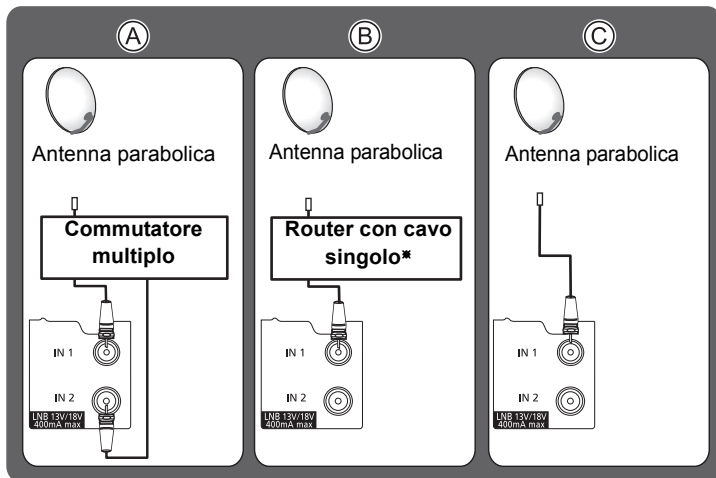

※ Verificare la versione del router con cavo singolo. (⇒ 19)

Connessione cavo HDMI (⇒ 14, 15)

Per cominciare

Riproduzione di audio e video con un televisore compatibile con lo standard 4K

Ad es. **UBC80**

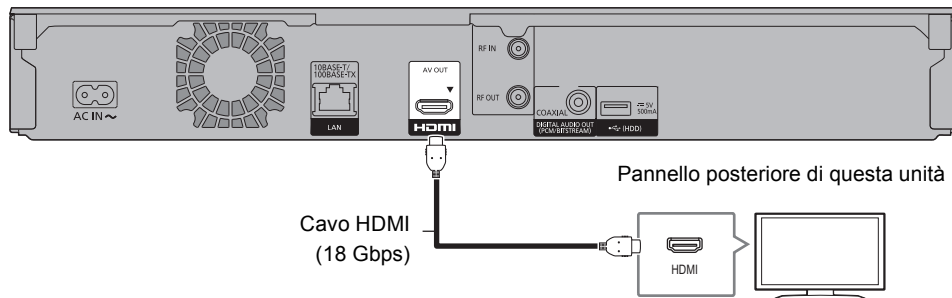

Per cominciare

Riproduzione di video con un televisore compatibile con lo standard 4K e di audio con un amplificatore compatibile con lo standard 4K

Ad es. **UBC80**

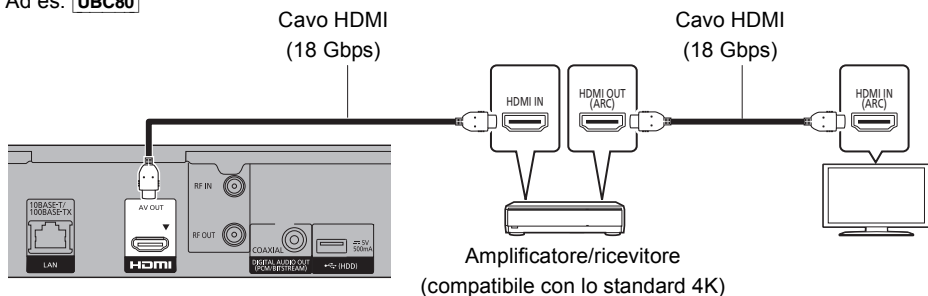

• Informazioni su ARC:

Quando si utilizza un televisore o un amplificatore/ricevitore che non riportano la dicitura "ARC" sul terminale HDMI, sarà necessario collegare il televisore e l'amplificatore/ricevitore con un cavo audio digitale per riprodurre l'audio proveniente dal televisore tramite l'amplificatore/ricevitore.

Riproduzione di audio tramite amplificatore collegato al terminale COAXIAL

Ad es. **UBC80**

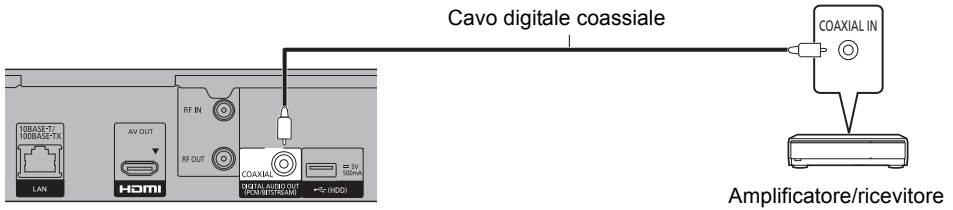

- Per riprodurre l'audio tramite un amplificatore collegato al terminale COAXIAL Impostare "Uscita Audio" su "Off" in "Impostazioni avanzate". (⇒ 94)

Collegare un amplificatore a un televisore compatibile con lo standard 4K

- È possibile riprodurre immagini 3D o 4K quando questa unità è collegata a un televisore compatibile con 3D o 4K.
- Questa connessione supporta solo un massimo di 5.1 canali.
- Per collegare un televisore a un amplificatore con un cavo HDMI, i terminali di collegamento del televisore e dell'amplificatore devono essere compatibili con ARC. (⇒ 14, "Informazioni su ARC")

Ad es. **UBC80**

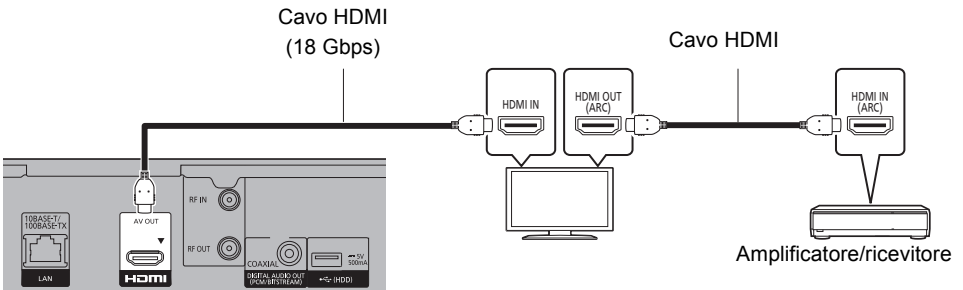

Per cominciare

Connessione di rete

Quando questa unità è collegata alla rete, è possibile usufruire delle funzioni di rete (riproduzione Ultra HD Blu-ray, funzione DLNA, Network Service, TV Anywhere, ecc.).

Per maggiori dettagli sui metodi di collegamento, consultare le istruzioni fornite con gli apparecchi collegati.

Dopo aver creato una connessione LAN cablata o wireless, è necessario effettuare le impostazioni di rete. (⇒ 20, Impostazione Rapida Rete)

Cavo di connessione LAN

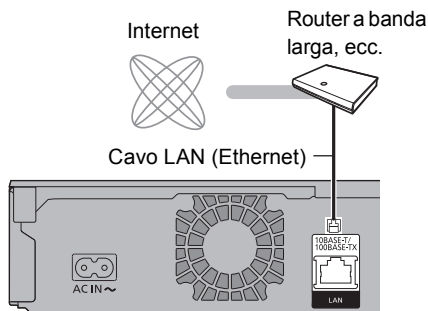

- Utilizzare soltanto cavi LAN diretti di categoria 5 o superiore (STP) per collegarsi alle periferiche.

Connessione LAN Wireless

Informazioni sulla connessione LAN wireless (⇒ 20, Impostazione Rapida Rete)



- L'unità non è compatibile con i servizi LAN wireless pubblici.

Impostazioni

Pulsanti funzionamento TV

È possibile comandare il televisore dagli appositi tasti sul telecomando.

- Effettuare l'impostazione se non si riesce a controllare il televisore con gli appositi tasti.

Tenendo premuto [TV], immettere il codice tramite i tasti numerici.

Produttore e numero di codice

Marca	Codice	Marca	Codice
Panasonic	01/02/03/04	NEC	36
AIWA	35	NOBLEX	33
AKAI	27/30	NOKIA	25/26/27/60/61
BEKO	05/71/72/73/74	NORDMENDE	10
BENQ	58/59	OLEVIA	45
BRANDT	10/15	ONWA	30/39/70
BUSH	05	ORION	05
CENTREX	66	PEONY	49/69
CURTIS	05	PHILCO	41/48/64
DAEWOO	64/65	PHILIPS	05/06/46
DESMET	05	PHONOLA	05
DUAL	05	PIONEER	37/38
ELEMIS	05	PROVIEW	52
FERGUSON	10/34	PYE	05
FINLUX	61	RADIOLA	05
FISHER	21	SABA	10
FUJITSU	53	SALORA	26
FUNAI	63/67	SAMSUNG	32/42/43/65/68
GOLDSTAR	05/50/51	SANSUI	05
GOODMANS	05	SANYO	21/54/55/56
GRADIENTE	36	SCHNEIDER	05/29/30
GRUNDIG	09	SEG	05/69/75/76/77/78
HITACHI	05/22/23/40/41	SELECO	05/25
IRRADIO	30	SHARP	18
ITT	25	SIEMENS	09
JVC	17/30/39/70	SINUDYNE	05
KDS	52	SONY	08
KOLIN	45	TCL	31/33/66/67/69
KONKA	62	TELEFUNKEN	10/11/12/13/14
LG	05/50/51	TEVION	52
MAG	52	THOMSON	10/15/44
METZ	05/28/79	TOSHIBA	16/57
MITSUBISHI	05/19/20/47	WHITE WESTINGHOUSE	05
MIVAR	24	YAMAHA	18/41



- Se il televisore possiede più di un codice, usare quello che funziona correttamente.
- Se la marca della vostra TV non è presente nell'elenco o se il codice numerico non è valido per la vostra TV, questo telecomando non è compatibile con la vostra TV.

UBC80**Impostazione rapida**

Il sintonizzatore di questa unità è compatibile con i servizi di trasmissione digitali via cavo e con i servizi di trasmissione via digitale terrestre.

• In queste istruzioni per l'uso,

DVB-C : indica caratteristiche applicabili a trasmissioni digitali via cavo (DVB-C).

DVB-T (**DVB-T2**) : indica caratteristiche applicabili a trasmissioni via digitale terrestre (DVB-T).

[È previsto il passaggio da DVB-T a DVB-T2. (solo Germania)]

• Questa unità può ricevere solo uno dei due servizi alla volta.

1 Accendere la TV e selezionare l'ingresso AV adatto alle connessioni con quest'unità.

2 Premere [⏻] sul telecomando o [⏻/!] su questa unità.

- Impostazione rapida si avvierà alla prima accensione.

3 Selezionare la lingua, quindi premere [OK].

4 Selezionare il paese, quindi premere [OK].

5 Impostare "Selezione segnale TV".

- Selezionare "Canali Digitali via Cavo" o "Canali Digitali Terrestri", quindi premere [OK].

① **DVB-C**

Selezionare l'allocazione del numero di canale, quindi premere [OK].

- Per Germania e Austria:
Si consiglia di selezionare "Ordinamento standard".
- Per Svizzera:
Normalmente impostato su "Ordinamento attraverso l'operatore di rete via cavo (LCN)".



- Per cambiare l'allocazione del canale, riavviare Sintonia automatica nel menu Impostazioni di base e cambiare la selezione dell'allocazione del numero di canale. (⇒ 86)
- Se non viene trovato alcun canale, riavviare Sintonia automatica nel menu Impostazioni di base. (⇒ 86)
- È previsto il passaggio da DVB-T a DVB-T2. Dopo il passaggio a DVB-T2, eseguire l'aggiornamento della lista dei canali (solo Germania).

② **DVB-C**

Selezionare "Avvio ATP", quindi premere [OK].

• **Modalità scansione**

- └ **Rapida**
- └ **Completa**

• **Frequenza**

- └ **Auto**
Verrà utilizzata automaticamente la frequenza predefinita.
- └ **Manuale**
Immettere la frequenza specificata dal provider via cavo utilizzando i tasti numerici.

• **ID di rete**

- └ **Auto**
Verrà utilizzato automaticamente l'ID di rete predefinito.
- └ **Manuale**
Immettere l'ID di rete specificato dal provider via cavo utilizzando i tasti numerici.



- Per alcuni provider via cavo è possibile che occorra impostare la Frequenza e l'ID di rete. Per ulteriori informazioni, consultare il provider via cavo.

6 Sintonia automatica si avvierà automaticamente. (Questa operazione può richiedere qualche tempo.)

DVB-C

Una volta completata la sintonizzazione, premere [OK].

7 L'orologio verrà impostato automaticamente. Se viene visualizzata la schermata di impostazione dell'orologio, impostare l'ora manualmente (⇒ 98, Data e ora).

8 Impostare Quick start su "On", "Off" o "Impostazione Timer per Quick Start", quindi premere [OK].

Quando viene visualizzato il messaggio "Impostazioni Facili sono state completate.", Impostazione rapida è completato.

In caso di collegamento a un televisore compatibile con lo standard 4K (50p o 60p)

In caso di collegamento a un televisore compatibile con lo standard 4K (50p o 60p), è possibile procedere all'impostazione del formato di uscita del video.

Uscita 4K(50p/60p)

Avviare il controllo della connessione sul televisore 4K. Una volta avviato il controllo della connessione, se il video non viene visualizzato correttamente, attendere la schermata successiva. Il controllo della connessione potrebbe richiedere fino a 30 secondi per visualizzare la schermata del nuovo messaggio.

Premere OK.



Seguire le istruzioni sullo schermo per impostare il formato.



- Per ricollegare questa unità a un televisore compatibile con lo standard 4K (50p o 60p) dopo averla collegata a un televisore compatibile con lo standard 2K e aver completato la fase "Impostazione rapida", impostare "Uscita 4K(50p/60p)" su "4K(50p/60p) 4:4:4" o "4K(50p/60p) 4:2:0". (⇒ 93)

Per fermarsi a metà strada

Premere [RETURN ⊖].

Per riavviare il setup o cambiare il tipo di segnale TV (⇒ 86, Sintonia automatica)

Per controllare che i canali siano stati sintonizzati correttamente (⇒ 31, Uso di Elenco Canali)



- Se la sintonizzazione viene cancellata prima del termine, è possibile che non si riescano a ricevere i canali. Riavviare nuovamente.

UBS80

Impostazione rapida

- 1 Accendere la TV e selezionare l'ingresso AV adatto alle connessioni con quest'unità.
- 2 Premere [⏏] sul telecomando o [⏏/I] su questa unità.
 - Impostazione rapida si avvierà alla prima accensione.
- 3 Selezionare la lingua, quindi premere [OK].
- 4 Selezionare il paese, quindi premere [OK].
- 5 Selezionare la modalità di ricerca, quindi premere [OK].
- 6 Selezionare "DiSEqC (Sintonizzatore doppio)", "Sistema cavo singolo" o "DiSEqC (Sintonizzatore singolo)" quindi premere [OK].

Ha inizio l'Sintonia automatica.

Queste operazioni (Ricerca satellite in corso e Ricerca canali) potrebbero richiedere un po' di tempo.

Una volta completata la sintonizzazione, l'orologio verrà impostato automaticamente. Se viene visualizzata la schermata di impostazione dell'orologio, impostare l'ora esatta manualmente (⇒ 98, Data e ora).

- 7 Impostare Quick start su "On", "Off" oppure "Impostazione Timer per Quick Start", quindi premere [OK].

Quando viene visualizzato il messaggio "Impostazioni Facili sono state completate.", l'impostazione rapida è completata.

Collegamento a un televisore compatibile con lo standard 4K (50p o 60p) (⇒ sinistra)

Per fermarsi a metà strada

Premere [RETURN ⊖].

Per riavviare il setup (⇒ 88, Sintonia automatica)

Per controllare che i canali siano stati sintonizzati correttamente (⇒ 31, Uso di Elenco Canali)



- Se la sintonizzazione viene cancellata prima del termine, è possibile che non si riescano a ricevere i canali. Riavviare nuovamente.

Quando si seleziona “Sistema cavo singolo” al passaggio 6.

1 Selezionare “Versione cavo singolo”.



- Selezionare l'impostazione che corrisponde alla versione della propria apparecchiatura.
- Verificare in anticipo le impostazioni dell'impostazione versione cavo singolo.

Ad es.

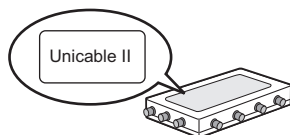

2 Effettuazione delle impostazioni relative alla banda utente.

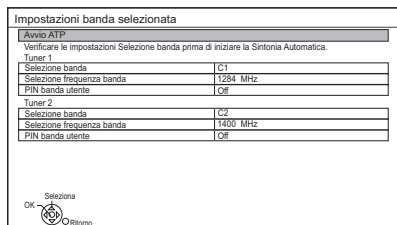

• Selezione banda

È possibile selezionare da C1 a C8. (Se è stato selezionato “Cavo singolo 2.0 (JESS)”, è possibile selezionare un valore da C1 a C32.) Impostare una Selezione banda non usata da altri dispositivi.

- Quando si assegna una sola banda utente del router, impostare “Tuner 2” su “OFF”.

Si noti che non sarà possibile registrare due programmi contemporaneamente.

• Selezione frequenza banda

Impostare la Selezione frequenza banda utilizzando i tasti numerici.

• PIN banda utente

Se il router con cavo singolo richiede un PIN per accedere a una banda utente, immettere il PIN.

- Per ulteriori informazioni consultare il manuale del router a cavo singolo ecc.

3 Selezionare “Avvio ATP”, quindi premere [OK].



- Impostare Selezione banda secondo necessità.
- Per ulteriori informazioni sulle singole voci, consultare le istruzioni per l'uso del router con cavo singolo.

Impostazione Rapida Rete

Dopo aver completato "Impostazione rapida", è possibile continuare con "Impostazione Rapida Rete".

Seguire le istruzioni visualizzate sullo schermo per effettuare le impostazioni di collegamento. Selezionare "Via Cavo" o "Wireless", quindi premere [OK].

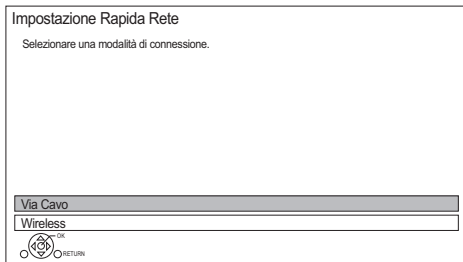

Per cominciare

Cavo di connessione LAN ("Via Cavo")

Seguire le istruzioni sullo schermo per effettuare le impostazioni di connessione.

Connessione LAN Wireless ("Wireless")

Prima di iniziare la configurazione della connessione wireless

- Ottenere il proprio nome di rete (SSID*1).
- Se la connessione wireless è crittografata accertarsi di conoscere la chiave di crittografia.
- SSID predefinito*1, Password (Chiave) ecc., possono essere stampati sul router.

Ad es.

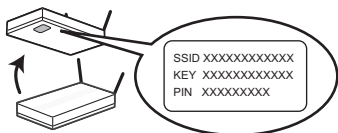

Quindi seguire le istruzioni sullo schermo ed applicare le impostazioni.

Cerca rete wireless:

Verranno visualizzate le reti wireless disponibili. Selezionare il nome della propria rete, quindi premere [OK].

- Se il proprio nome di rete non viene visualizzato eseguire una nuova ricerca premendo il tasto rosso sul telecomando.
- Gli SSID*2 nascosti non verranno visualizzati. Immetterli manualmente utilizzando "Impostazioni Wireless". (⇒ 94)
- Se la rete wireless è criptata, verrà visualizzata una schermata per l'immissione della chiave di crittografia. Immettere la chiave di crittografia della propria rete.

WPS (tasto PUSH):

Se il proprio router wireless supporta WPS (tasto PUSH), è possibile effettuare le impostazioni facilmente premendo il pulsante WPS su di esso. WPS (Wi-Fi Protected Setup™) è uno standard che facilita le impostazioni relative alla connessione ed alla sicurezza di dispositivi LAN wireless.

- 1 Premere il tasto verde sul telecomando.
- 2 Premere il pulsante WPS o il pulsante corrispondente del router wireless sino a che la spia inizia a lampeggiare.
 - Per ulteriori informazioni, vedere le istruzioni per l'uso del router wireless.
- 3 Premere [OK].

Ad es.

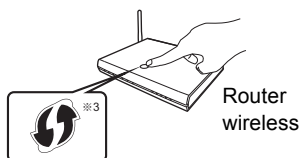

Per riavviare Impostazione Rapida Rete

- 1 Premere [FUNCTION MENU]. (⇒ 27)
- 2 Selezionare "Impostazioni di base" in "Impostazioni", quindi premere [OK].
- 3 Selezionare "Impostazione Rapida Rete" in "Rete", quindi premere [OK].

Per effettuare di nuovo ciascuna impostazione singolarmente

Se "Impostazione Rapida Rete" non funziona correttamente o quando si cambiano le impostazioni singolarmente, effettuare i seguenti passaggi:

- 1 Premere [FUNCTION MENU]. (⇒ 27)
- 2 Selezionare "Impostazioni di base" in "Impostazioni", quindi premere [OK].
- 3 Selezionare "Impostazioni Rete" in "Rete", quindi premere [OK].
- 4 Consultare "Impostazioni Rete". (⇒ 94)

Verificare la sicurezza prima di utilizzare Funzione Rete Domestica

Se si imposta "Funzione Rete Domestica" su "On", tutti i dispositivi collegati alla stessa rete possono accedere a questa unità. Assicurarsi che il router della propria rete domestica disponga di un sistema di sicurezza adeguato a prevenire accessi non autorizzati.



- Per ulteriori informazioni consultare le istruzioni di funzionamento dell'hub o del router.
- Se si imposta "Funzione Rete Domestica" o "TV Anywhere" su "On", l'impostazione di "Quick start" è fissata su "On".
- Non utilizzare questa unità per connettersi a una rete wireless per la quale non si dispone del diritto di utilizzo. Durante la ricerca automatica delle reti wireless, è possibile che vengano visualizzate delle reti wireless (SSID) per le quali non si dispone del diritto di utilizzo; l'utilizzo di tali reti, tuttavia, può essere considerato come un accesso illegittimo.
- Dopo aver effettuato le impostazioni di rete su questa unità, è possibile che le impostazioni del router wireless (livello di crittografia, ecc.) cambino. Quando si hanno problemi ad accedere alla rete sul PC, accertarsi che le impostazioni di rete sul PC corrispondano a quelle sul router wireless.
- È necessario essere consapevoli che se si utilizza un collegamento non crittografato è possibile che il contenuto della comunicazione venga visualizzato illegalmente da terze parti, o che vengano intercettate informazioni personali/riservate.











- *1 SSID:
Un SSID (Service Set Identification) è un nome utilizzato da una LAN wireless per identificare una rete particolare. La trasmissione è possibile se l'SSID corrisponde in entrambi i dispositivi.
- *2 A seconda delle impostazioni del proprio router wireless, potrebbe non essere possibile trovare il suo SSID. Per maggiori informazioni, consultare le istruzioni per l'uso del router wireless.
- *3 Il router wireless compatibile con Wi-Fi Protected Setup™ dovrebbe riportare il relativo marchio.





Informazioni su Hard Disk e supporti

Per ulteriori informazioni, consultare anche le specifiche. (⇒ 108)

Contenuti registrabili/riproducibili

(-: Impossibile)

Per cominciare	Tipi di supporto	Simbolo standard	Contenuti registrabili	Contenuti riproducibili
	Unità hard disk incorporata (HDD) 	HDD	<ul style="list-style-type: none"> • Video • AVCHD/AVCHD 3D • MKV • MP4 • MPEG2 	<ul style="list-style-type: none"> • JPEG • MPO (foto in 3D) • AAC • ALAC • DSD • FLAC • MP3 • WAV • WMA
	Unità hard disk esterna (USB HDD) (⇒ 25) 	USB HDD	-	<ul style="list-style-type: none"> • AVCHD/AVCHD 3D^{#2,3} • MKV • MP4 • MPEG2 • JPEG • MPO (foto in 3D) • AAC • ALAC • DSD • FLAC • MP3 • WAV • WMA
	Ultra HD Blu-ray 	BD-V	-	• Video
	BD-Video 			
	BD-RE BD-RE DL 	BD-R	-	• Video
	BD-R BD-R DL 			
	DVD-Video^{#4} 	RAM	-	• Video
	DVD-RAM 			
	DVD-R DVD-R DL  	DVD-R	-	• Video
				<ul style="list-style-type: none"> • MKV • AAC • ALAC • DSD • FLAC • MP3 • WAV • WMA

Tipo di supporto	Simbolo standard	Contenuti registrabili	Contenuti riproducibili
DVD-RW 		DVD-RW	• Video – • AVCHD ^{※2}
+R/+R DL		+R	• Video – • AVCHD ^{※2} • AAC • MKV • ALAC • JPEG • DSD • MPO • FLAC (foto in 3D) • MP3 • WAV • WMA
+RW		+RW	• Video – • AVCHD ^{※2}
CD audio (CD-DA) 		CD	• Musica
CD (compresi CD-R/RW)			• MKV • AAC • JPEG • ALAC • MPO • FLAC (foto in 3D) • MP3 • WAV • WMA
Memoria USB 		USB	• AVCHD/AVCHD 3D ^{※2,3} • MKV • AAC • MP4 • ALAC • MPEG2 • DSD • JPEG • FLAC • MPO • MP3 (foto in 3D) • WAV • WMA

※1 Non è possibile registrare direttamente. (Compatibile solo con copia da hard disk incorporato)

※2 Registrato con dispositivi compatibili con il formato AVCHD (videocamera Panasonic, ecc.). A seconda del dispositivo potrebbe non essere possibile la riproduzione, l'aggiunta o la modifica.

※3 Non riproducibili direttamente da USB HDD o dalla memoria USB. La riproduzione è possibile copiando i contenuti su hard disk incorporato. (⇒ 79)

※4 Comprende i DVD-R, DVD-R DL, DVD-RW, +R e +R DL finalizzati.



- **+RW** Questa unità non è in grado di registrare dischi +RW a velocità 8X.
- Con certi stati di registrazione e certe strutture di cartelle, l'ordine di riproduzione può essere diverso oppure può non essere possibile la riproduzione stessa.
- Potrebbe non essere possibile riprodurre i supporti di cui sopra in alcuni casi a causa del tipo di supporto stesso, delle condizioni della registrazione, del metodo di registrazione e del modo in cui i file sono stati creati.

Registrazioni di trasmissioni

Numero di programmi che possono essere registrati:

Supporti	Numero massimo di programmi
HDD	3000
BD-RE, BD-R	200
DVD-RAM, DVD-R, DVD-RW	99
+R, +RW	49

• Il numero massimo di programmi include le registrazioni effettuate con VIDEOCAMERE HD.

Registrazioni con VIDEOCAMERE HD

MPEG-4 AVC/H.264 (basato su AVCHD)

Numero di programmi che possono essere registrati:

Supporti	Numero massimo di programmi
HDD	3000
BD-RE, BD-R	200

• Il numero massimo di programmi include le registrazioni di trasmissioni.

File di foto

Pixel compatibili:

Tra 34×34 e 8192×8192 pixel

Sottocampionamento: 4:2:2, 4:2:0

(Il formato Motion JPEG non è supportato.)

Numero massimo di contenuti:

Supporti	Cartelle	File
HDD	—	20000
BD-RE, BD-R, DVD-RAM, DVD-R, +R, CD-R, CD-RW, dispositivo USB	500	10000

File video/File audio

Numero di contenuti che possono essere copiati sull'HDD interno:

Contenuti	Numero massimo di cartelle e file
Video	20000
Audio	20000

Dispositivo USB:

- Ciascuna cartella può contenere fino a 1000 file.
- Si consiglia di limitare la profondità degli alberi delle cartelle a circa cinque livelli.
- Bit rate fino a 100 Mbps/risoluzione fino a 3840×2160 50p/60p, 4096×2160 50p/60p. [solo MP4, MKV e MPEG2 (TS)]

Contenuti	Esempio di estensione file
MKV (Metodi di compressione Video: H.264, HEVC Audio: AAC, PCM, Vorbis, FLAC)	“.mkv”
	(File del testo dei sottotitoli)
	“.srt”
	“.sub” “.txt”
MP4 (Metodi di compressione Video: H.264, HEVC Audio: AAC, LPCM ^{#2})	“.mp4”
	“.mov”
MPEG2 (TS/PS) (Metodi di compressione Video: MPEG2, H.264 ^{#1} , HEVC ^{#1} Audio: AAC ^{#1} , Dolby Digital)	“.mpg”
	“.mpeg”
	“.m2ts”
	“.mts” “.ts”
JPEG	“.jpg”
MPO	“.mpo”
AAC	“.m4a”
ALAC	“.m4a”
DSD	“.dsf”
	“.dff”
FLAC	“.flac”
MP3	“.mp3”
WAV	“.wav”
WMA	“.wma”









^{#1} Solo TS

^{#2} Non supportato per contenuti con codec video HEVC



- I file video e i file del testo dei sottotitoli sono all'interno della stessa cartella, e i nomi dei file sono uguali tranne che per l'estensione.
- Alcuni file potrebbero non essere riprodotti anche se hanno queste estensioni.

Modalità di registrazione (qualità dell'immagine)

Qualità dell'immagine	DR	HG/HX/HE/HL/HM	XP/SP/LP/FR ^{*1}
Funzione	È possibile registrare i programmi con una qualità paragonabile a quella di trasmissione.	È possibile effettuare la registrazione ottenendo file di dimensioni ridotte e in Alta Definizione (HD) ^{*2} .	È possibile effettuare la registrazione ottenendo file di dimensioni ridotte e con una Definizione Standard (SD).
Supporti registrabili	  	 	  
Audio multiplo Descrizione audio	Viene registrato tutto l'audio multiplo	Registra solo un audio ^{*3}	
Sottotitoli / Teletext	Possono essere registrati	Può essere registrato (soltanto un sottotitolo o teletext) ^{*4}	
Audio surround	Audio surround come trasmesso	Audio surround prodotto dalla conversione di un formato audio trasmesso	Audio stereo

^{*1} FR (Modalità Registrazione flessibile):

L'unità seleziona automaticamente la miglior velocità di registrazione possibile tra la modalità XP e la modalità LP.

^{*2} I programmi di qualità SD non possono essere convertiti in HD.

^{*3} Non è possibile scegliere durante la riproduzione se è attivo o disattivo.

^{*4} Non è possibile scegliere durante la riproduzione se verrà visualizzato o meno.

Tempi di registrazione approssimativi

Consultare "Modalità di registrazione (qualità dell'immagine) e tempi di registrazione approssimativi". (⇒ 109)

Note

Note relative al dispositivo USB

È possibile utilizzare un HDD (HDD USB) esterno nei seguenti due modi (un HDD singolo non è in grado di gestire questi due modi contemporaneamente) e una memoria USB per i file di dati.

• Per i programmi registrati

Spostando i programmi dell'HDD incorporato su un USB HDD per guadagnare spazio sull'HDD incorporato.

- Prima bisogna registrare l'USB HDD su questa unità. (⇒ 44)
- Non è possibile utilizzare un USB HDD con una capacità inferiore a 160 GB o superiore a 3 TB.
- Non collegare HDD aggiuntivi utilizzando un hub USB.
- Per maggiori dettagli sui metodi di collegamento, consultare le istruzioni fornite con USB HDD.

• Per i file di dati

Riproducendo MP4, JPEG, MP3, ecc. su un dispositivo USB con questa unità.

- Il dispositivo USB deve essere formattato con file system FAT12, FAT16, FAT32 o NTFS.
- Non è possibile utilizzare un dispositivo USB superiore a 2 TB.



- La porta USB sul retro dell'unità supporta USB 2.0 High Speed e la porta USB sulla parte anteriore dell'unità supporta USB 3.0 Super-Speed.
- Questa unità non riconosce gli USB HDD diversi da quelli in cui la dimensione di un settore è 512-byte o 4096-byte. (Per ulteriori dettagli, consultare il rivenditore del vostro USB HDD.)
- Questa unità supporta i dispositivi di archiviazione di massa USB.
- Non è garantito che questa unità possa essere collegata a tutti i dispositivi USB.
- Per la riproduzione di video 4K memorizzati su un dispositivo USB, usare la porta USB 3.0 sulla parte anteriore dell'unità e un dispositivo USB conforme a USB 3.0.

Note relative ai dischi

• Informazioni sulla gestione delle regioni

L'unità può riprodurre dischi

BD-Video/DVD-Video con i seguenti codici regione, tra cui "ALL":

Ad es. BD-Video DVD-Video



• Disco registrato su un altro dispositivo

- Può essere necessario finalizzare il disco, creare Menu principale o chiudere la sessione sull'apparecchio utilizzato per la registrazione, prima di poter riprodurre i contenuti su questa unità.
- **DVD-RW** Formato di registrazione DVD Video Recording (DVD-VR)
 - Questa unità è in grado di riprodurre e di copiare i contenuti su hard disk.
 - Questa unità non supporta le funzioni di editing o registrazione.
 - È possibile registrare ed editare i contenuti in formato DVD-Video (DVD-V) formattando i dischi con questa unità.
- È possibile che non si riescano a registrare dischi che erano stati usati per la registrazione su altri apparecchi.

• Riproducibilità su altri lettori

- **BD-RE** **BD-R** Quando non è possibile riprodurre questi dischi su altri lettori Blu-ray Disc ecc. (ad es. quando si tratta di programmi registrati con il formato audio HE-AAC), cambiare la qualità dell'immagine per riprodurli. (⇒ 58, Modifica Qualità Immagine)
- **DVD-R** **DVD-RW** **+R** È necessaria la finalizzazione. (⇒ 83)
- **+RW** Se non si è riusciti a riprodurre il disco su altri apparecchi, si raccomanda di creare un Menu principale (⇒ 84).
- **DVD-R** I dischi creati in formato AVCHD possono essere riprodotti soltanto su dispositivi compatibili con AVCHD.

• Per i dischi da 8 cm

Questa unità non può registrare o effettuare l'editing di dischi da 8 cm. È possibile soltanto la riproduzione o la copia su hard disk.

• Dischi non riproducibili

- DVD-RAM in cartuccia
- DVD-RAM da 2,6 e 5,2 GB, 12 cm
- DVD-Audio
- Super Video CD, Super Audio CD, Video CD



- Funzionamento e qualità del suono di CD che non siano conformi alle specifiche CD-DA (CD copy control, ecc.) non possono essere garantiti.

Utilizzo dei supporti

- Non toccare la superficie registrata dei dischi.
- Usare un panno inumidito e ben strizzato, quindi asciugare il disco.

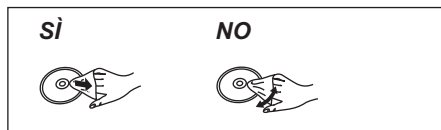

- Non attaccare etichette o adesivi sui dischi.
- Non usare spray per la pulizia di dischi, benzina, diluenti, fluidi antistatici o solventi di altro tipo.
- Non usare dischi dei seguenti tipi:
 - Dischi con adesivo lasciato da etichette o adesivi tolti (ad esempio dischi affittati).
 - Dischi distorti o crepati.
 - Dischi con forme irregolari, come ad esempio a forma di cuore.

Schermata FUNCTION MENU

È possibile accedere facilmente alle funzioni desiderate, quali riproduzione, registrazione via timer, impostazioni dell'unità ecc. utilizzando FUNCTION MENU.

1 Premere [FUNCTION MENU].

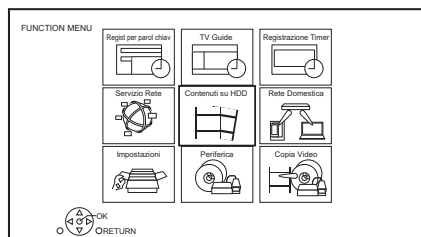

2 Selezionare la voce, quindi premere [OK].

Elenco FUNCTION MENU

- **Regist per parol chiv** (⇒ 41)
- **TV Guide** (⇒ 31)
- **Registrazione Timer** (⇒ 38)
- **Servizio Rete** (⇒ 73)
 - **Contenuti su HDD**
 - Titoli registrati (⇒ 45)
 - Video (AVCHD) (⇒ 45)
 - Video (MP4 / MKV) (⇒ 48)
 - Immagine (⇒ 68)
 - Musica (⇒ 72)
 - **Rete Domestica**
 - Miracast (⇒ 78)
 - Client DLNA (⇒ 76)
 - Mezzi Renderizz. (⇒ 77)
 - Wi-Fi Direct (⇒ 77)
 - **Impostazioni**
 - Impostazioni di base (⇒ 85)
 - Le impostazioni di Sintonia DVB, Audio, Display, Connessioni, Rete ecc. dell'unità possono essere modificate.
 - Impostazioni Connessione HDMI (⇒ 93)
 - TV Anywhere (⇒ 73)
 - Sfondo
 - Personalizzare lo sfondo del FUNCTION MENU.
 - Per selezionare tra le "Immagine", registrare prima la foto. (⇒ 68)
 - Gestione Dati BD-Video (⇒ 50)
 - **Periferica**
 - Disco
 - Dispositivo USB
 - USB HDD
 - **Copia Video**
 - Menu Copia (⇒ 63)
 - Copia Video (AVCHD) su DVD-R (⇒ 67)

Visualizzazione delle trasmissioni

Preparativi

Per vedere le trasmissioni HLG mantenendo la qualità dell'immagine originale, collegare l'unità a un televisore compatibile con HLG. (⇒ 11)

Premere [CH ^ v] per selezionare il canale.

- È anche possibile selezionare il canale grazie alle seguenti operazioni.
 - Utilizzo dei tasti numerici
 - Uso di Elenco Canali (⇒ 31)
 - Uso di TV Guide (⇒ 31)
 - Utilizzo delle informazioni sul canale (⇒ 29)

Per passare al canale precedentemente attivo

Premere [LAST VIEW ].

- Questa funzione è disponibile solo per canali che si sono guardati per più di 10 secondi.

Per passare ai canali radio o a tutti i canali

Premere [RADIO/TV].



- Per selezionare il canale più facilmente è possibile inserirlo tra i canali Preferiti. (⇒ 85, 88, Modifica preferiti)

Per aggiornare l'elenco dei canali

Consultare "Aggiorna lista dei canali". (⇒ 87, 88)

Visione di trasmissioni UHD/HDR

Con questa unità è possibile vedere trasmissioni UHD/HDR

Le trasmissioni e i canali UHD (4K) sono contrassegnati dall'icona "UHDTV" o "UHD".

es., informazioni sul canale (⇒ 29)

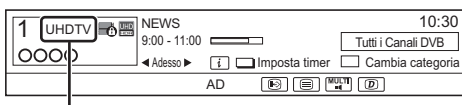

Le trasmissioni HD sono indicate come "HDTV".

es., TV Guide (⇒ 31)

Time	Program	Quality
8:00 - 9:45	Skillful workman	UHD
9:00 - 9:30	Penguin	HD
9:30 - 10:00	Kitten	
10:00 - 10:30	House dog	WIFI
10:30 - 11:00	Vacation	
11:00 - 11:30	Hunting	
11:30 - 12:00	Pampas grass	
12:00 - 12:30	News	
12:30 - 13:00	Top run	

Le trasmissioni HD sono contrassegnate dall'icona "HD".

Interruzione di trasmissione DVB-T (solo Germania)

Quando i segnali DVB-T non vengono più trasmessi, viene visualizzato un messaggio che indirizza a Aggiorna lista dei canali. Seguire le istruzioni visualizzate sullo schermo per aggiornare l'elenco.

Dopo che è stato effettuato Aggiorna lista dei canali, verificare che le proprie registrazioni via timer siano ancora impostate. Non è possibile effettuare le registrazioni via timer selezionate su canali cancellati. Verificare anche l'elenco dei preferiti. (⇒ 85)



- Per maggiori informazioni, controllare i relativi annunci effettuati dalle stazioni televisive.

Utilizzo delle informazioni sul canale

Durante la visione di un programma
Premere [STATUS ⓘ].
Vengono visualizzate le informazioni sul canale.

Ad es.

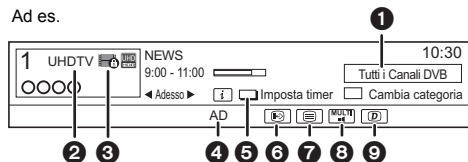

- 1 Categoria corrente
- 2 Tipo di servizio TV
Ad es. UHDTV: programma 4K
HDTV: programma 2K
- 3 Trasmissione criptata
- 4 Descrizione audio
- 5 Imposta timer (⇒ 39, Registrazione via timer in base alle informazioni sui canali)
- 6 Sottotitoli
- 7 Teletext
- 8 Audio multiplo/Sotto-canale
- 9 Servizi di dati (Catch Up TV) (⇒ 30)

Per visualizzare le informazioni dettagliate

Premere di nuovo [STATUS ⓘ].

Per nascondere la schermata delle informazioni

Premere [EXIT ⊗].

Per cambiare Categoria

Premere il tasto blu.

Per aggiungere dei canali preferiti

- 1 Premere [OPTION].
- 2 Selezionare “Menu TV Digitale”, quindi premere [OK].
- 3 Selezionare “Modifica preferiti”, quindi premere [OK].
- 4 Consultare “Modifica preferiti”. (⇒ 85, 88)

Per passare dal programma corrente a quello successivo

Premere [◀, ▶].

Per passare ad un altro canale

Premere [▲, ▼], quindi premere [OK].

Per visualizzare i sottotitoli

Quando “☺” compare nelle informazioni del canale

Premere [STTL ☺↔].

- Premere nuovamente per nascondere i sottotitoli.

Per cambiare la lingua dei sottotitoli

- 1 Premere [OPTION].
- 2 Selezionare “Lingua sottotitoli” in “Menu TV Digitale”, quindi premere [OK].
- 3 Selezionare la lingua desiderata.
 - Premere [EXIT ⊗] per uscire dalla schermata.



- Alcuni contenuti dei sottotitoli possono essere visualizzati utilizzando il Teletext. (⇒ di seguito)

Per visualizzare il Teletext

Quando “☺” compare nelle informazioni del canale

- 1 Premere [TEXT ☺].
 - Quando viene visualizzato il Teletext del servizio dati, premere nuovamente [TEXT ☺].
- 2 Utilizzare [▲, ▼, ◀, ▶], i tasti numerici o i tasti colorati, ecc. seguendo le istruzioni sullo schermo.



- È possibile cambiare la modalità di visualizzazione. (⇒ 92, Teletext)

Commutazione dell'audio

Premere [AUDIO].

- L'audio cambierà a seconda dei contenuti del programma ogni volta che viene premuto il tasto.

Per ascoltare la Descrizione Audio

Descrizione Audio aggiunge una traccia audio per descrivere eventi sullo schermo (narrazione) e aiuta la comprensione e la fruizione, in particolare per persone con problemi alla vista.

Quando compare "AD" nelle informazioni del canale (⇒ 29)

- 1 Premere [OPTION].
- 2 Selezionare "Descrizione Audio" in "Menu TV Digitale", quindi premere [OK].
- 3 Selezionare "Descrizione Audio" e impostare su "Automatico".
- 4 Selezionare "Volume", quindi regolare il volume con [◀, ▶].



- Descrizione Audio potrebbe non essere disponibile a seconda del tipo di formato audio.
- Quando "Dolby D / Dolby D + / Dolby True HD" o "HE-AAC" è impostato su "Bitstream", Descrizione Audio potrebbe non funzionare. Impostarli su "PCM" (⇒ 92, Uscita Audio Digitale).
- È possibile attivare "Descrizione Audio" anche nel menu Impostazioni. (⇒ 87)

Se questa unità richiede un PIN

Inserire il PIN utilizzando i tasti numerici e seguendo le istruzioni sullo schermo.

- **Se si sceglie un PIN, annotarlo nel caso lo si dimenticasse.**
- Il PIN (tranne quello CAM) può essere cambiato tramite "Immissione PIN". (⇒ 98)
- Per il PIN della CAM, consultare le istruzioni per l'uso della propria CAM.

Se i canali criptati non appaiono

Per guardare una trasmissione criptata, inserire il Modulo CI nello slot CI. (⇒ 9)

- Impostare "Interfaccia comune". (⇒ 94)

Per utilizzare il servizio dati (Catch Up TV)

Per usare la funzione servizio dati (Catch Up Service), è necessario collegarsi a una rete e definire le impostazioni in modo corretto. (⇒ 16, 20)

- Impostare "Impostazione HbbTV" su "On". (⇒ 87)

Per selezionare il servizio dati, seguire le istruzioni sullo schermo. (es., "Premere pulsante colorato." ecc.)



- È possibile che le operazioni siano diverse a seconda dell'emittente.
- Per informazioni su altre limitazioni di responsabilità. (⇒ 111, Informazioni sui servizi in rete in "Limitazione di responsabilità")

Per selezionare i contenuti nelle trasmissioni

Quando un programma contiene segnali audio ecc., è possibile selezionare i segnali.

- 1 Premere [OPTION].
- 2 Selezionare "Menu TV Digitale", quindi premere [OK].
- 3 Selezionare "Multi Audio" o "Sotto-canale", quindi premere [OK].
- 4 Selezionare la voce.

È possibile selezionare una voce dall'elenco dei nomi dei canali.

1 Premere [OK].

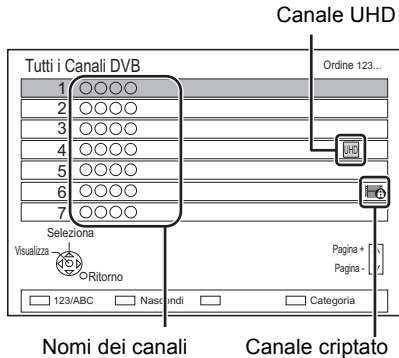

- Rosso: Ordina il canale
- Blu: Cambia categoria
- Verde: Salta canali non desiderati (⇒ di seguito)

2 Selezionare il canale, quindi premere [OK].

Per saltare canali non voluti

Il canale verrà saltato la prossima volta che verrà selezionato.

- 1 Mentre viene visualizzata la schermata dell'elenco dei canali, selezionare il canale non desiderato.
- 2 Premere il tasto verde.
- 3 Premere [OK].

UBC80

- **DVB-T** **DVB-T2** Non è possibile saltare i canali.



- È possibile selezionare il canale escluso utilizzando il tasto numerico corrispondente al canale.
- Quando si desidera ripristinare il canale escluso, editare la lista dei canali. (⇒ 86, 88)

Per editare la Elenco Canali

Consultare "Elenco Canali". (⇒ 86, 88)

1 Premere [GUIDE].

Ad es. Visualizzazione Panorama

TV Guide		Panorama		MAR 03.01.2017 8:05		Categoria: Tutti i Canali DVB	
8:00 - 9:45		Skillful workman		UHD			
MAR 03.01	8:00	8:30	9:00	9:30	10:00	10:30	▶
1	○○○○	Skillful workman		Penguin			
2	○○○○	Kitten	House dog	Will			
3	○○○○	Vacation	Hunting				
4	○○○○	Pampas grass	News	Top run			
5	○○○○	News	Com/Shopping	Area 91			
6	○○○○	Venus	Moon				
7	○○○○	Construction	Hippopotamus				
8	○○○○	Great river	Mr. Otter	Dodge			

2 Selezionare il programma, quindi premere [OK].

3 Selezionare "Visualizza", quindi premere [OK].

Per cambiare visualizzazione TV Guide

Premere [GUIDE] per passare dalla visualizzazione "Panorama" alla visualizzazione "Ritratto" e viceversa.

Pagina su/giù

Premere [CH ^ v].

Per vedere l'elenco dei programmi di un altro giorno

Premere il tasto verde (Precedente) o il tasto giallo (Successivo).

Per vedere le informazioni sui programmi

Premere [STATUS ⓘ].

Per recuperare i dati del programma per la zona dove i dati non sono stati acquisiti

Selezionare l'area, quindi premere [STATUS ⓘ].

Per impostare una registrazione via timer utilizzando il sistema TV Guide (⇒ 37)

Ricerca dei programmi (⇒ 38)

REWIND LIVE TV/PAUSE LIVE TV

Questa unità salva temporaneamente su hard disk il programma TV in diretta che si sta guardando con il sintonizzatore di questa unità.

REWIND LIVE TV

È possibile riavvolgere il programma TV in diretta al punto dove è iniziato il salvataggio temporaneo (per un massimo di 1,5 ore).

Quando si guarda la TV

Premere [◀◀] per riavvolgere il programma.

PAUSE LIVE TV

È possibile mettere in pausa la TV in diretta e ricominciare a guardarla dalla posizione della pausa.

Quando si guarda la TV

Premere [⏸] per mettere in pausa.

- La durata massima di un salvataggio temporaneo è di 1,5 ore.

Per riprendere la visione della TV

Premere [▶ × 1.3].

- È possibile effettuare ricerche o utilizzare la funzione Riproduzione Veloce, ecc.
- Se il salvataggio temporaneo si arresta (⇒ destra), la riproduzione verrà eseguita a partire da tale punto.

Per fermare REWIND LIVE TV o PAUSE LIVE TV

- 1 Premere [■].
- 2 Selezionare "Si", quindi premere [OK].

Per nascondere la visualizzazione delle informazioni

Premere [EXIT ⊗].



- Il salvataggio temporaneo si interrompe nei casi seguenti:
 - Quando si passa ad un altro canale o altra schermata
 - Quando l'unità ha iniziato a registrare usando tutti i sintonizzatori
 - Quando si utilizza PAUSE LIVE TV o REWIND LIVE TV per più di 8 ore (Tale dato può variare a seconda della quantità di spazio libero disponibile sull'HDD.)
- Queste funzioni non sono disponibili nei seguenti casi:
 - Quando l'ora non è impostata
 - Quando si imposta manualmente l'orologio (Solo per i programmi con protezione dei contenuti (Limite di validità)) (⇒ 10)
 - Quando si usano tutti i sintonizzatori per registrare programmi
 - Durante la copia
 - Mentre si sta guardando un programma che viene già registrato
 - Quando è selezionato un programma radio
 - Mentre si sta guardando un programma criptato

Visualizzazione di informazioni

Mentre la trasmissione è in pausa o si sta riavvolgendo un programma:

Premere [STATUS ⓘ].

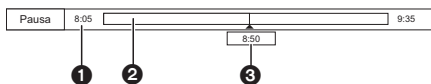

- Premere di nuovo [STATUS ⓘ].

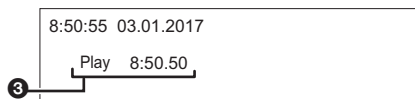

- 1 Riavvolgimento massimo consentito per il programma in diretta.
- 2 Spezzone di trasmissione temporaneamente salvato su hard disk.
- 3 Posizione corrente di riproduzione.

Registrazione di programmi TV



- Questa unità è in grado di registrare due programmi trasmessi contemporaneamente.*
- Informazioni sulla restrizione CI Plus (⇒ 10)
- Note relative alla registrazione di una trasmissione criptata (⇒ 35)

Preparativi

È possibile cambiare la modalità di registrazione (qualità dell'immagine) (⇒ 34)

- 1 Selezionare il canale da registrare.**
- 2 Premere [REC ●].**
Ha inizio la registrazione.
- 3 Selezionare "Stop Automatico", quindi premere [OK].**
 - **Registrazione One Touch (OTR)**
La registrazione si ferma automaticamente alla fine del programma.

REC1/OTR	
○○○○ 8:00 - 8:45	
Vacation	
Stop Automatico a 8:45	
Tempo Registrazione	30 min.
Registrazione continua	

* UBS60

Il numero di programmi registrabili contemporaneamente varia a seconda del setup del sistema. (⇒ 13)



- Se una registrazione via timer raggiunge il suo orario di inizio quando tutti i sintonizzatori sono in uso per la registrazione, la registrazione (OTR) di uno dei programmi termina.
- Il servizio dati non sarà registrato.
- Non è possibile riprodurre i seguenti contenuti o supporti durante la registrazione.
 - file video
 - Foto
 - USB HDD (Per i file di dati, ⇒ 25) e memoria USB
- Non è possibile eseguire la copia durante la registrazione.
- Quando "Standby automatico dopo reg. One Touch" è impostato su "On" (⇒ 97), questa unità va in standby quando non viene utilizzata per circa 5 minuti dopo il completamento di "Stop Automatico" o "Tempo Registrazione".
- La qualità dell'immagine di programmi criptati cambierà una volta decodificati. (⇒ 35)

Registrazione di programmi UHD (4K) in formato HDR (HLG)

Questa unità consente di registrare programmi UHD (4K) in formato HDR (HLG).

I programmi UHD (4K) hanno una dimensione decisamente maggiore dei programmi HD (2K) in termini di singolo programma. Se si continua a registrare solo in modalità DR, lo spazio libero sull'HDD potrebbe esaurirsi velocemente. Prima che ciò accada, è tuttavia possibile copiare i programmi (4K) su un HDD USB.

- È possibile salvarli su un disco. (⇒ 61)



- Per ulteriori informazioni sui tempi di registrazione, consultare "Modalità di registrazione (qualità dell'immagine) e tempi di registrazione approssimativi". (⇒ 109)

Per impostare il tempo di registrazione

- 1 Selezionare "Tempo Registrazione" o "Registrazione continua" al passaggio 3 (⇒ 33).

Tempo Registrazione:

È possibile impostare la durata del tempo di registrazione da 30 minuti a 4 ore.

- È possibile selezionare il tempo di registrazione con [◀, ▶].
- 2 Premere [OK].

Per cambiare la modalità di registrazione (qualità dell'immagine)

Questa unità può registrare programmi in modalità DR e quindi cambiare automaticamente la propria modalità di registrazione (qualità dell'immagine) passando a un'altra impostazione mentre è in modalità standby.

- 1 Premere [OPTION].
 - 2 Selezionare "Modalità Reg."
 - 3 Selezionare la modalità di registrazione (qualità dell'immagine), quindi premere [OK].
- Modalità di registrazione (qualità dell'immagine) (⇒ 25)

Ad es. **UBC80**

Modalità Registrazione (Qualità Immagine)	
HDD Rimane HD	<input type="radio"/> h <input type="radio"/> m (DR)
UHD	<input type="radio"/> h <input type="radio"/> m (DR)
DR (Originale)	
HG	
HX	
HE	
HL	
HM	
Alta Definizione	
XP	
SP	
LP	
Definizione Standard	
OK RETURN	

- La modalità di registrazione (qualità dell'immagine) impostata qui verrà utilizzata come valore predefinito per la registrazione successiva.

Per modificare la modalità di registrazione (qualità dell'immagine) dopo aver registrato in modalità DR (⇒ 58, "Modifica Qualità Immagine")

Per verificare se la modifica della modalità di registrazione (qualità dell'immagine) è terminata (⇒ 59)

Per annullare la modifica della modalità di registrazione (qualità dell'immagine) (⇒ 59)



- I programmi con la qualità dell'immagine originale (modalità DR) verranno cancellati una volta cambiata la modalità di registrazione (qualità dell'immagine).
- Per cambiare la modalità di registrazione (qualità dell'immagine) è necessaria circa la stessa quantità di tempo richiesta per la registrazione.
- Quando sull'HDD non è disponibile abbastanza spazio residuo, la funzione di modifica della modalità di registrazione (qualità dell'immagine) non è utilizzabile.
- Una modifica della modalità di registrazione (qualità dell'immagine) si arresta quando questa unità viene accesa. Il processo ripartirà dall'inizio dopo che l'unità passa in modalità standby.
- Anche se si cambia la modalità di registrazione (qualità dell'immagine) di un programma, le sue impostazioni relative ad audio, sottotitoli e Descrizione Audio rimarranno come all'inizio della registrazione.
- Quando si cambia la modalità di registrazione (qualità dell'immagine) di un programma registrato in modalità DR, il teletext registrato con il programma verrà perso.
- Se si passa a una modalità di registrazione diversa da DR, i programmi UHD (4K) saranno convertiti in programmi 2K.

Operazioni possibili durante la registrazione

Per controllare il programma che viene registrato

Premere [STATUS ⓘ].

Ad es., mentre si stanno registrando due programmi contemporaneamente

HDD
REC1/OTR AUTO
1
○○○○

Programma in registrazione visualizzato sulla TV

5 ○○○○ REC2

Programma in registrazione non visualizzato sulla TV

Per fermare la registrazione

Premere [■].

Quando si sta registrando un programma:

Se appare la schermata seguente

Arresta registrazione	
1 ○○○○	Vacation
Registrazione di questo programma in corso. Interrompere la registrazione ?	
Si	No
OK RETURN	

Selezionare "Si", quindi premere [OK].

Quando si stanno registrando due programmi:

Appare la schermata seguente

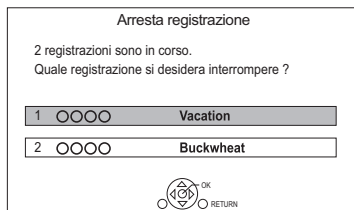

- 1 Selezionare il programma, quindi premere [OK].
- 2 Selezionare "SI", quindi premere [OK].

Per mettere in pausa la registrazione

Dopo aver visualizzato il programma registrato, premere [II].

- Premere nuovamente il tasto per riprendere la registrazione.
(Un programma non viene diviso in programmi separati.)



- Non è possibile mettere in pausa i programmi di registrazione via timer.

Per registrare due programmi contemporaneamente

Durante la registrazione, eseguire i passaggi 1–3 a pagina 33.

Registrazione e riproduzione simultanee

È possibile riprodurre il programma in registrazione dall'inizio o i programmi precedentemente registrati sull'HDD.

- 1 Premere [VIDEO MENU].

	Canale	Data	Nome Programma
	UHD	○○○○	04.10 Birds
	UHD	○○○○	04.10 World news
		○○○○	29.10 Football
		○○○○	Dogs and Cats
		● ○ ○ ○ ○	29.10 9:00 Durata 0:10
			Film

“● (rosso)” viene visualizzato sul programma che viene registrato.

- 2 Selezionare il programma, quindi premere [OK].

Note relative alla registrazione di una trasmissione criptata

Questa unità consente di registrare/visualizzare/riprodurre un programma criptato, decodificandolo tramite un modulo Modulo CI.

Registrazione di una trasmissione criptata

A seconda delle impostazioni selezionate per "Registrazione per Canale Criptato" (⇒ 90) la registrazione di trasmissioni criptate cambia come segue.

	Modulo CI inserito	Modulo CI non inserito
Automatico	Registrazione (Decodificata) ^{※1}	Registrazione (Criptata)
Decripta Registrazione	Registrazione (Decodificata)	Registrazione non disponibile

^{※1} A seconda delle specifiche del Modulo CI è possibile che la trasmissione venga registrata in forma criptata.

Registrazione/visualizzazione/riproduzione simultanea di 2 programmi criptati

Due programmi (ad es. "A" e "B") che richiedono lo stesso Modulo CI per la decrittazione verranno registrati/visualizzati/riprodotti come segue:

Quando è selezionato "Automatico"

Programma	"A"	"B"
Mentre è in corso la registrazione del programma "A", avviare la registrazione del programma "B".	Registrazione (Decodificata)	Registrazione (Criptata)
Mentre è in corso la visualizzazione/riproduzione del programma "A", avviare la registrazione via timer del programma "B".	Visualizzazione/riproduzione disponibili	Registrazione (Criptata)
Mentre è in corso la registrazione del programma "A", visualizzare/riprodurre il programma "B".	Registrazione (Criptata)*2	Visualizzazione/riproduzione disponibili

*2 Quando si inizia a vedere/riprodurre il programma "B", la registrazione del programma "A" passa da decrittata a criptata. È necessario decriptare il programma "A" per riprodurlo.

Quando è selezionato "Decripta Registrazione"

Programma	"A"	"B"
Mentre è in corso la registrazione del programma "A", avviare la registrazione del programma "B".	Registrazione (Decodificata)	Registrazione non disponibile
Mentre è in corso la visualizzazione/riproduzione del programma "A", avviare la registrazione via timer del programma "B".	Visualizzazione/riproduzione non disponibili	Registrazione (Decodificata)
Mentre è in corso la registrazione del programma "A", visualizzare/riprodurre il programma "B".	Registrazione (Decodificata)	Visualizzazione/riproduzione non disponibili

Programmi criptati

I programmi registrati in forma criptata () hanno le seguenti limitazioni:

- Il programma criptato può essere riprodotto, ma non significa che venga decodificato e salvato in forma decodificata.
- Per alcuni programmi è possibile che la riproduzione/decodifica non siano disponibili dopo la registrazione.
- Vi sono limitazioni alla riproduzione e all'editing dei programmi criptati.
- Per copiare un programma criptato, è necessario eseguire la decodifica.



Decodifica

La decodifica viene effettuata quando l'unità è spenta. La durata di tale operazione sarà all'incirca uguale a quella della registrazione. "COPY" sul display del pannello anteriore rimane illuminato durante la decodifica.

È anche possibile eseguire la decodifica manualmente

Consultare "Decript. Programma". (⇒ 59)



- Per eseguire la decodifica, inserire il Modulo CI nello slot CI (⇒ 9). Mentre è in corso la decodifica, non rimuovere il Modulo CI da questa unità.
- Una volta completata la decodifica il programma precedente all'operazione verrà eliminato.
- Quando lo spazio disponibile su hard disk è insufficiente, la decodifica non avrà inizio.
- Questa funzione si interrompe quando questa unità viene accesa. La decodifica ricomincerà da capo non appena l'unità verrà spenta.
- Quando la decodifica non riesce,
 - decriptare il programma manualmente. (⇒ 59)
 - se l'icona sullo schermo cambia da "  " a "  ", il programma è protetto da copia da CI Plus CAM. Non è possibile modificare il programma, solo cancellarlo. Quando si verifica questo problema, cancellare il programma.

Registrazione via timer



- È possibile impostare sino a 32 programmi con un mese di anticipo. (Ogni programma giornaliero o settimanale è contato come singolo programma.)
- Questa unità è in grado di registrare due programmi trasmessi contemporaneamente.*
- Informazioni sulla restrizione CI Plus (⇒ 10)
- Note relative alla registrazione di una trasmissione criptata (⇒ 35)

Preparativi

È possibile cambiare la modalità di registrazione (qualità dell'immagine) (⇒ 34)

1 Premere [GUIDE].

Appare la schermata TV Guide.

2 Selezionare il programma, quindi premere il tasto rosso.

Viene visualizzata l'icona del timer "⊕" (rossa).

- Seguire le istruzioni sullo schermo quando vengono visualizzate.

* **UBS80**

Il numero di programmi registrabili contemporaneamente varia a seconda del setup del sistema. (⇒ 13)



- Alcune emittenti potrebbero non inviare le informazioni del programma. Quando le informazioni sul programma non vengono visualizzate correttamente, utilizzare la registrazione via timer manuale. (⇒ 38)
- La ricezione dei dati della Guida TV con Set Top Box non è possibile.
- È possibile impostare l'ora iniziale e quella finale per essere certi del buon esito della registrazione via timer. (⇒ 90, Ora d'inizio registrazione, Ora di fine registrazione)

Per utilizzare il sistema TV Guide (⇒ 31)

Operazioni possibili durante la registrazione (⇒ 34)

Per modificare un programma del timer (⇒ 40)

Per modificare la registrazione via timer sulla schermata TV Guide

- 1 Selezionare il programma da editare, quindi premere il tasto rosso.
- 2 Selezionare "Edita Reg. Programmata", quindi premere [OK].
- 3 Andare al passaggio 3 a pagina 38, "Programmazione manuale della registrazione via timer".

Per cancellare una registrazione via timer sulla schermata TV Guide

- 1 Selezionare il programma da cancellare, quindi premere il tasto rosso.
- 2 Selezionare "Annulla Reg. Programmata", quindi premere [OK]. ("⊕" scompare)

Se appare la schermata "Programmi registrazione sovrapposti"

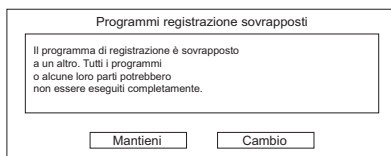

Per risolvere un Programmi registrazione sovrapposti

- 1 Selezionare "Cambio", quindi premere [OK].
- 2 Seguire le istruzioni sullo schermo.



Rosso: Eliminazione programma

Giallo: Uscita (la sovrapposizione non verrà risolta)

Per utilizzare Registrazione segnale supportato

L'ora di avvio e di arresto della registrazione può essere controllata dall'emittente, ad esempio ritardando l'avvio.

- Per usare questa funzione, impostare "Registrazione segnale supportato" su "ON". (⇒ 39)
- È possibile che la funzione Registrazione segnale supportato non sia disponibile se si cambia manualmente l'ora di avvio o di arresto di oltre 10 minuti.



- Se il segnale non viene inviato correttamente è possibile che la parte iniziale o quella finale dei programmi non vengano incluse nella registrazione.

Ricerca dei programmi

- 1 Sullo schermo TV Guide:
Premere [OPTION].
- 2 Selezionare la voce seguente, quindi premere [OK].

Ricerca per parola chiave

Visualizza i programmi che comprendono la parola chiave immessa.

- Consultare "Introduzione del testo". (⇒ 84)

Ricerca tipo di Programma

Visualizza i programmi del tipo selezionato. Se, ad esempio, si seleziona "Art/Culture", vengono visualizzati solo i programmi relativi ad arte e cultura. Usare questa funzione di ricerca per trovare più velocemente il programma che si desidera vedere.

- Selezionare il tipo di programma, quindi premere [OK].

Selezione categoria

Visualizza i canali nella categoria selezionata. (Radio ecc.) È possibile trovare il programma che si desidera vedere limitando i canali da visualizzare.

- Per tornare all'elenco TV Guide precedente
Selezionare "Tutti i Canali DVB".
- 3 Selezionare il programma, quindi premere il tasto rosso per la registrazione via timer.



- Categoria è possibile che non venga assegnata correttamente a seconda della informazioni sul programma.
- "Ricerca per parola chiave", "Ricerca tipo di Programma" e "Selezione categoria" cercano i primi 250 canali su "Tutti i Canali DVB".

Programmazione manuale della registrazione via timer

- 1 Premere [PROG/CHECK].

Nome Canale	Agenda	Modalità	Spazio
Nuovo Programma			

- 2 Selezionare "Nuovo Programma", quindi premere [OK].
- 3 Selezionare le voci e cambiare le voci. (⇒ 39, Opzioni relative alla registrazione via timer)
- 4 Premere [OK].
Il programma del timer viene memorizzato.

Nome Canale	Agenda	Modalità	Spazio
Nuovo Programma			

Per confermare e modificare il programma del timer (⇒ 40)

Operazioni possibili durante la registrazione (⇒ 34)



- Registrazione segnale supportato viene disabilitato quando si programma manualmente una registrazione via timer.

Opzioni relative alla registrazione via timer

Selezionare le voci e cambiare le impostazioni.

Ad es. **UBC80**

Canale

È possibile selezionare Categoria con il tasto rosso.

Giorno/Data

È possibile selezionare "Data" o "Settimanale" premendo il tasto verde.

Registrazione Auto Renewal

(Solo per le registrazioni via timer quotidiane/settimanali)

Questa unità registrerà il nuovo programma su quello vecchio.

Premere il tasto giallo.

Viene visualizzato "Aggiorna : ON".

Avvio/Fine

Tenere premuto [▲, ▼] per cambiare l'ora con incrementi di 15 minuti.

Modalità

Consultare "Per cambiare la modalità di registrazione (qualità dell'immagine)" (⇒ 34).

Sottotitoli

È possibile scegliere se registrare o meno i sottotitoli al momento della modifica della qualità dell'immagine.

(Solo quando una voce diversa da "DR" è selezionata in "Modalità")

Nome Programma

- 1 Selezionare "Nome Programma", quindi premere [OK].
- 2 Consultare "Introduzione del testo". (⇒ 84)

Per utilizzare Registrazione segnale supportato

È possibile scegliere se usare o meno la funzione Registrazione segnale supportato premendo il pulsante blu.

Registrazione via timer in base alle informazioni sui canali

È possibile eseguire una registrazione via timer del programma corrente o del successivo.

- 1 Durante la visione di un programma Premere [STATUS ⓘ].

Ad es.

- 2 Visualizzare le informazioni del canale di un programma da registrare.
 - Cambiare il programma con [◀, ▶].
 - Cambiare il canale con [▲, ▼].
- 3 Premere il tasto giallo.
- 4 Andare al passaggio 3 a pagina 38, "Programmazione manuale della registrazione via timer".

Note riguardo la registrazione via timer

- Quando si cambia la modalità di registrazione (qualità dell'immagine) di un programma registrato in modalità DR, il teletext registrato con il programma verrà perso.
- Il servizio dati non sarà registrato.
- (Solo quando si registrano trasmissioni in modalità diversa da DR)
Questa unità può registrare programmi in modalità DR e quindi cambiare automaticamente la propria modalità di registrazione (qualità dell'immagine) passando a un'altra impostazione mentre è in modalità standby. La modalità di registrazione (qualità dell'immagine) dei programmi criptati cambierà dopo che sono stati decodificati.
- Quando si programmano registrazioni via timer successive, approssimativamente l'ultimo minuto del programma che precede non sarà registrato.
- La registrazione via timer non avrà inizio durante:
 - copia di un programma con Copia (mantiene qualità dell'immagine) [su un disco finalizzato o un disco con Menu principale (+RW)]
 - copia di un programma in modalità Copia (cambia qualità dell'immagine)
 - modifica della modalità di registrazione (qualità dell'immagine) di un programma in "Modifica Qualità Immagine" (solo quando è selezionato "Adesso")
 - copia di video HD (AVCHD) da un dispositivo USB
 - copia di video/foto/file musicali
 - formattazione
 - finalizzazione/creazione del Menu principale
- Quando è attivato "Modo Pure Sound", la registrazione via timer non avrà inizio se è in corso la riproduzione di BD-Video, DVD-Video o CD musicali. (⇒ 90)
- Quando si cambia la modalità di registrazione (qualità dell'immagine) di un programma registrato in modalità DR, le sue nuove impostazioni di audio e lingua sottotitoli verranno determinate dalle seguenti impostazioni:
 - "Multi Audio" e "Sottotitoli" in "Lingua preferita" (⇒ 87, 89)
 - "Descrizione Audio" (⇒ 87, 89)

Per confermare e modificare un programma del timer

1 Premere [PROG/CHECK].

Ad es.

Registrazione Timer		Tempo rimanente	HD 154.04 / UHD 77.02 DR	
Nome canale	Agenda	Modalità	Spazio	
Work news	LUN 13.01 11:00 - 11:45	DR	OK	
Football	LUN 13.01 10:00 - 11:50	HG	OK	
Star	LUN 13.01 11:30 - 1:00	DR	I	
Dogs and Cats	MAR 07.01 8:00 - 10:45	DR	X	
Nuovo Programma				
OK RETURN				
Totale 3/32				
Info				
Elimina Risolvi sovrapposizione Turn Timer Off Elenco parole chiave				
Pagina + Pagina -				

2 Selezionare il programma, quindi eseguire le operazioni.











- Rosso: Per cancellare un programma del timer
- Verde:
Per risolvere una sovrapposizione tra registrazioni via timer programmate
 - Verrà visualizzato l'elenco delle registrazioni via timer che si sovrappongono. (⇒ 37)
- Giallo:
Per disabilitare un programma del timer
 - L'icona del timer "⊖" da rossa diventerà grigia.
 - Premere nuovamente il tasto giallo per mettere in standby la registrazione via timer. (L'icona del timer "⊖" diventerà rossa.)
- [STATUS ⊕]: Per visualizzare le informazioni relative a un programma

Per modificare un programma del timer

- 1 Premere [OK].
- 2 Cambiare le opzioni relative alla registrazione via timer.
 - Consultare "Opzioni relative alla registrazione via timer". (⇒ 39)
- 3 Premere [OK].

Per abbandonare l'elenco delle registrazioni via timer

Premere [EXIT ⊗].

	Rosso: la modalità Attesa della registrazione via timer è attivata. Grigio: la modalità Attesa della registrazione via timer è disattivata.
	Programma di registrazione corrente
	Il programma non verrà registrato, in tutto o in parte, in quanto vi è un programma che si sovrappone.
	L'hard disk è pieno.
	Programma protetto da copia Non è stato registrato.
	Per qualche ragione la registrazione del programma non è stata completata.
	È attivata la registrazione Auto Renewal (⇒ 39).
	Registrazione segnale supportato (⇒ 39)
	Visualizzato se la registrazione programmata con timer dei due programmi criptati si sovrappone. (Solo quando "Registrazione per Canale Criptato" è impostato su "Decrypta Registrazione") (⇒ 90) Il programma non verrà registrato, in tutto o in parte, in quanto vi è un programma criptato che si sovrappone.
OK	Visualizzato se la registrazione può stare nello spazio rimasto
-->	È impostata una registrazione via timer giornaliera o settimanale.
(Data)	• Il timer rimane attivo sino alla data indicata sotto -->.
	La registrazione può anche non essere possibile perché: - il disco non contiene spazio sufficiente. - il numero massimo di programmi possibile è stato raggiunto. (⇒ 24) - i programmi sono disattivati, ecc.



- I programmi da registrare con Registrazione con parola chiave (⇒ destra) non vengono visualizzati.

Regist per parol chiav



L'unità può trovare programmi che comprendono parole chiave specificate da nomi dei programmi ed informazioni sul programmi sulla Guida TV, e registrare automaticamente i programmi.

- Questa unità è in grado di registrare due programmi trasmessi contemporaneamente.*
- Le restrizioni su CI Plus e sui programmi criptati applicabili quando si registrano i programmi valgono anche per questa funzione. (⇒ 10, 35)
- Note riguardo la registrazione via timer (⇒ 40)

- 1 Sulla schermata TV Guide:
Selezionare il programma per la registrazione con parola chiave e premere il pulsante blu.
- 2 Selezionare le voci e modificarle se necessario.
 - Fare riferimento alle "condizioni Regist per parol chiav". (⇒ 42)

Ad es.

Regist per parol chiav		VEN 06.01.2017 20:01
Specificare Condizioni ricerca e Impostazioni registrazione. Per attivare, selezionare "Imposta".		
Condizioni ricerca		
Parola chiave 1	Olympic	
Destinazione di ricerca	Solo nome programma	
Impostazioni parola extra		
Cerca canale	Primi 250 canali	
Condizione ricerca dettagliata		
Impostazioni registrazione		
 OK	<input type="button" value="Imposta"/>	<input type="button" value="Annulla"/>
 RETURN	<input type="checkbox"/>	<input type="checkbox"/> Inizio ricerca <input type="checkbox"/>

- 3 Selezionare "Imposta", quindi premere [OK].
- 4 Premere [OK].
L'icona Regist per parol chiav "⊕" (blu) viene visualizzata sulla schermata TV Guide.

* **UBS80**

Il numero di programmi registrabili contemporaneamente varia a seconda del setup del sistema. (⇒ 13)



- I programmi impostati per essere registrati automaticamente con Registrazione con parola chiave non vengono visualizzati sulla schermata di conferma Registrazione via Timer. (⇒ 40) (⇒ 42, "Per visualizzare l'elenco di programmi trovati con la parola chiave impostata")
- Quando i programmi trovati da una ricerca sono troppi, raccomandiamo di modificare le impostazioni di ricerca.
- Sulla schermata Guida TV, sono visualizzati sino a 128 programmi con l'icona Regist per parol chiav "⊕" (blu).

Condizioni di Regist per parol chiave

Condizioni ricerca:

Parola chiave 1-16

Immettere la parola chiave da registrare.

- Consultare "Introduzione del testo". (⇒ 84)
- La parola chiave predefinita è il titolo del programma selezionato sulla schermata TV Guide. Se il titolo del programma comprende il numero dell'episodio, ecc., cancellare il numero prima di registrare il titolo.

Destinazione di ricerca

Selezionare il target della ricerca.

Impostazioni parola extra

- 1 Aggiungere sino a due parole chiave e due parole escluse per raffinare le condizioni di ricerca.
- 2 Selezionare "Imposta", quindi premere [OK].

Cerca canale

La funzione Regist per parol chiave può cercare i primi 250 canali nell'elenco "Tutti i Canali DVB" o i primi 50 canali inseriti tra i "Preferito 1".

- Quando si imposta "Primi 50 Preferito 1" come obiettivo della ricerca, definire prima i canali che si desiderano cercare con Regist per parol chiave tra i primi 50 canali dei "Preferito 1". (⇒ 85, 88)

Condizione ricerca dettagliata

Imposta la condizione di ricerca dettagliata. Limitare i programmi con criteri specificati per cercare solo il programma che si desidera registrare.

Tipo di programma

Selezionare il tipo di programma. Se, ad esempio, si seleziona "Art/Culture", vengono cercati solo i programmi relativi ad arte e cultura.

Registra solo servizi gratuiti

Selezionare se limitare la ricerca ai programmi gratuiti o se includere nella ricerca i programmi pay-per-view.

Formato video

Selezionare se includere nella ricerca i programmi in HD e/o SD.

Rimuovi duplicati

Quando vi sono più programmi con lo stesso titolo, la stessa ora di inizio e la stessa durata, verrà registrato solo il programma più vicino all'inizio dell'elenco dei canali.

Impostazioni registrazione:

Modalità Registrazione (Qualità Immagine)

Fare riferimento al passaggio a pagina 33, "Registrazione di programmi TV".

Sottotitoli

È possibile scegliere se registrare o meno i sottotitoli al momento della conversione.

[Solo quando una voce diversa da "DR(Originale)" è selezionata in "Modalità Registrazione (Qualità Immagine)"]



Registrazione segnale supportato

È possibile scegliere se usare o meno la funzione Registrazione segnale supportato. (⇒ 38)

Per visualizzare l'elenco di programmi trovati con la parola chiave impostata

Premere il tasto giallo nella schermata "Regist per parol chiave".

SAB 18.10	Agenda	Nome Programma
2	ABC1	7:00-7:30 Olympic opening ceremony
23	ABC2	7:00-8:00 Olympic opening ceremony
22	ABC1	9:00-11:30  Olympic Soccer
2	ABC2/4	7:00-7:30 Olympic Judo
22	ABC1	9:00-10:30 Olympic Boxing

-  Blu: La registrazione è stata già impostata con una parola chiave diversa.
-  Rosso: La modalità standby della registrazione via timer è attivata.

Ordine di priorità di Regist per parol chiave

La registrazione viene effettuata con il seguente ordine di priorità:

- 1 Un programma che è già in corso di registrazione
 - 2 Registrazione via timer
 - 3 Regist per parol chiave (i programmi saranno registrati in ordine crescente per numero di parola chiave da 1 a 16)
 - 4 Un programma che inizia per primo
- Registrazione con parola chiave potrebbe non funzionare in alcuni casi. Per evitare la mancata registrazione, raccomandiamo di usare Registrazione via timer invece di Registrazione con parola chiave.

Modifica del metodo di registrazione

Selezionare il programma contrassegnato "" (Blu), quindi premere il pulsante rosso sulla schermata di stato Regist per parol chiave o sulla schermata Guida TV. (⇒ sinistra)



- I programmi impostati per la registrazione via timer non sono trattati come programmi Regist per parol chiave.

Cancellazione automatica di Regist per parol chiave

Per impostazione predefinita, quando la capacità dell'HDD è insufficiente, l'unità elimina automaticamente i programmi registrati utilizzando la funzione Registrazione con parola chiave, iniziando da quello con la data di registrazione meno recente.

Effettuare quanto segue per non cancellarli in base alle esigenze. (⇒ 48)

- Proteggere i programmi.
- Modificare le impostazioni di cancellazione automatica.
- Rimuovere i programmi da "Regis par chiave".
- Copiare i programmi prima di cancellarli.

Utilizzo della funzione Elenco parole chiave

Visualizzare Elenco parole chiave

È anche possibile impostare le parole chiave da FUNCTION MENU.

- 1 Premere [FUNCTION MENU].
- 2 Selezionare "Regist per parol chiave", quindi premere [OK].

Regist per parol chiave VEN 06.01.2017 20:01

Il programma applicabile alla parola chiave inclusa viene ricercato ogni giorno e la registrazione a timer viene eseguita automaticamente.

⊙ Parola chiave 1	World cup
⊙ Parola chiave 2	Soccer
⊙ Parola chiave 3	Premier League
⊙ Parola chiave 4	Olympic
Parola chiave 5	--- (ness par chia)
Parola chiave 6	--- (ness par chia)
Parola chiave 7	--- (ness par chia)
Parola chiave 8	--- (ness par chia)

OPTION RETURN

Elimina Menu Video Ricerca tutte parole chiave Registrazione Timer

Per aggiungere/modificare la Parola chiave

Selezionare la Parola chiave e premere [OK], quindi effettuare le impostazioni desiderate.

- Fare riferimento a "Condizioni di Regist per parol chiave" (⇒ 42)

Per disattivare Regist per parol chiave

- 1 Selezionare Parola chiave, quindi premere il tasto [OPTION].
 - 2 Selezionare "Disattiva parola chiave", quindi premere [OK].
- Premere di nuovo per tornare allo standby Regist per parol chiave.

Per cercare programmi che corrispondono ad una qualsiasi delle parole chiave registrate

Premere il tasto giallo.

Per riprodurre programmi registrati con Regist per parol chiave

Premere il tasto verde.

- Fare riferimento a "Riproduzione di programmi Regist per parol chiave" (⇒ 48)

Per cancellare la Parola chiave registrata

- 1 Selezionare Parola chiave, quindi premere il tasto rosso.
- 2 Selezionare "Si", quindi premere [OK].

Per cambiare la priorità di registrazione delle parole chiave

- Fare riferimento a "Ordine di priorità di Regist per parol chiave" (⇒ 42)
- 1 Premere [OPTION].
 - 2 Selezionare "Modifica priorità", quindi premere [OK].
 - 3 Premere [▲, ▼] per modificare la posizione, quindi premere [OK].

Uso di un HDD esterno (HDD USB)



* Solo "Per i programmi registrati (⇒ 25)"

Se si desidera spostare i programmi registrati su un USB HDD, questo deve essere prima registrato su questa unità.

Informazioni sulle limitazioni

- La registrazione di un USB HDD formatterà il USB HDD e tutto il contenuto già registrato verrà cancellato.
- Su questa unità è possibile registrare fino a otto USB HDD. Se sono già stati registrati otto USB HDD, sarà necessario cancellarne uno o più prima di registrare un nuovo USB HDD.
- Non è possibile utilizzare USB HDD registrati con dispositivi diversi da questa unità.

Informazioni sull'HDD esterno (USB HDD)

- Non è possibile utilizzare alcuni USB HDD non supportati con questa unità.
- In caso di problemi con un USB HDD, contattare il produttore del dispositivo.

Collegamento dell'HDD USB

Collegare questa unità con un USB HDD opzionale.

Ad es. **UBC80** Pannello posteriore di questa unità

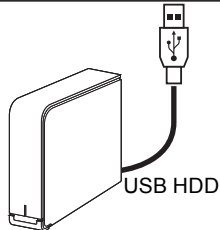
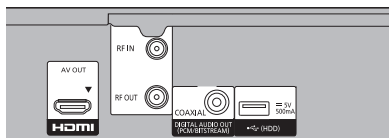

- È possibile collegare solo un USB HDD (Per i programmi registrati, ⇒ 25).
- L'HDD USB può essere collegato alla porta USB sul retro di questa unità.

Registrazione del USB HDD

- Se viene visualizzata la schermata di registrazione durante il collegamento del USB HDD, andare al passaggio 5.

- 1** Premere [FUNCTION MENU].
- 2** Selezionare "Impostazioni di base" in "Impostazioni", quindi premere [OK].
- 3** Selezionare "Impostazioni per l'USB HDD" in "HDD / Disco / USB HDD", quindi premere [OK].
- 4** Selezionare "Registrazione USB HDD", quindi premere [OK].
- 5** Selezionare "Sì", quindi premere [OK].
- 6** Quando la registrazione è completata, viene visualizzata la schermata del messaggio. Premere [OK].
- 7** Appare la schermata di conferma. Premere [OK].

Per cancellare tutte le registrazioni del USB HDD (⇒ 91)



- Non è possibile riprodurre il contenuto di un USB HDD la cui registrazione è stata cancellata.
- È possibile controllare il numero di registrazione del USB HDD sul Video Menu. (⇒ 45)

Scollegamento di un USB HDD

In caso contrario la disconnessione potrebbe causare la perdita del contenuto registrato nel USB HDD o nel HDD interno.

- 1** Premere [FUNCTION MENU].
- 2** Selezionare "Impostazioni di base" in "Impostazioni", quindi premere [OK].
- 3** Selezionare "Impostazioni per l'USB HDD" in "HDD / Disco / USB HDD", quindi premere [OK].
- 4** Selezionare "Disconnessione USB HDD", quindi premere [OK].
- 5** Selezionare "Sì", quindi premere [OK].
- 6** Scollegare il USB HDD da questa unità.

Riproduzione dei programmi sull'HDD



* Solo "Per i programmi registrati (⇒ 25)"

- 1** Premere [FUNCTION MENU].
- 2** Selezionare "Contenuti su HDD", quindi premere [OK].

Ad es.



- 3** Per riprodurre i programmi registrati: Selezionare "Titoli registrati", quindi premere [OK].

Appare la schermata Video Menu (⇒ destra).

Per riprodurre i video in HD (AVCHD): Selezionare "Video (AVCHD)", quindi premere [OK].

Nella schermata Video Menu verrà visualizzata la scheda AVCHD (⇒ destra).

Per riprodurre i file video: Selezionare "Video (MP4 / MKV)", quindi premere [OK].

Appare la schermata con l'elenco dei video (⇒ 48).

- 4** Selezionare il programma, quindi premere [OK].

Schermata Video Menu

Ad es.

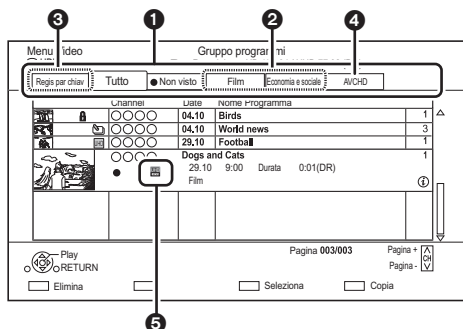

- 1** Etichetta (⇒ 47)
- 2** Tipo di programma
- 3** Regist per parol chiav
Fare riferimento a "Riproduzione di programmi Regist per parol chiav" (⇒ 48)
- 4** Scheda AVCHD
 - **[USB HDD]** Quando si collega un USB HDD registrato, vengono visualizzati l'etichetta "USB HDD" e il numero di registrazione. Selezionare l'etichetta "USB HDD".

Ad es.

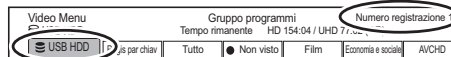

Riproduzione di programmi UHD (4K)

Questa unità consente di riprodurre programmi UHD/HDR registrati dall'unità stessa.

I programmi in formato UHD o HDR sono contrassegnati da un'icona rappresentativa, visualizzata in posizione **5**.

Altre icone dello schermo (⇒ 46)

Icone dello schermo

 Programma di registrazione corrente
(Rosso)

 Programma protetto



- Il programma non è stato registrato a causa della protezione contro la registrazione
- La registrazione non è stata completata in quanto ha avuto inizio la registrazione via timer.

x

Il programma non può essere riprodotto.
(Quando i dati sono danneggiati, ecc.)



Programma protetto da copia. (La copia è consentita una sola volta)

Per essere riprodotti i programmi richiedono una CAM con il permesso per la riproduzione.



- Anche il numero di volte per cui il programma può essere riprodotto potrebbe essere limitato.

I programmi non possono essere riprodotti quando è trascorso un certo periodo dalla registrazione. L'icona diventa grigia dopo che è trascorso il periodo per la riproduzione.



- Il limite del periodo per la riproduzione può essere controllato nelle informazioni del programma. (⇒ 47, Visualizzazione delle informazioni)



Il programma ha una limitazione di copia.

Per essere riprodotto il programma richiede una CAM con il permesso per la riproduzione. Se è trascorso un certo periodo dalla registrazione, il programma non può essere riprodotto.



- Anche il numero di volte per cui il programma può essere riprodotto potrebbe essere limitato.

- Programma criptato
- La decodifica del programma non è riuscita.
- Premere [STATUS ⓘ] per visualizzarne il motivo.



Sul programma non è possibile eseguire operazioni di riproduzione, editing (tranne la cancellazione) o copia.

 (Grigio)

Eliminazione del programma. (⇒ 57)



Programmi raggruppati



(Blu) Il programma non è ancora stato riprodotto.

Il programma è registrato utilizzando un sistema differente da quello dell'unità.

NTSC

PAL

Cambiare il "Sistema TV" (⇒ 93).



Programma radio



Programmi UHD e HDR



Programma UHD



Programma HDR



Contenuti 3D



Contenuti registrati in formato 1080/50p



Contenuti registrati in formato 1080/60p

- Il programma ha un livello di protezione impostato dalla CAM.



- **UBC60** La visione del programma è limitata da Elenco sicurezza bambini o Livello di controllo (⇒ 87).



Il programma registrazione Parola chiave che non è ancora stato riprodotto



Programmi registrazione Parola chiave raggruppati



Il programma registrazione Parola chiave che è già stato riprodotto



Icona di notifica per una nuova Registrazione con parola chiave

- * Sul programma non è possibile eseguire operazioni di editing (tranne la cancellazione) o di copia.

Etichetta

È possibile trovare rapidamente i programmi registrati selezionando l'etichetta.

Per selezionare l'etichetta

Premere [◀, ▶].

Per cambiare il tipo di etichetta del programma visualizzato

- 1 Selezionare il tipo di programma, quindi premere il tasto verde.
- 2 Selezionare la voce, quindi premere [OK].

Visualizzazione delle informazioni

Selezionare il programma, quindi premere [STATUS ⓘ].

Visualizzazione di programmi raggruppati



- 1 Premere [OPTION].
- 2 Selezionare "Gruppo programmi" o "Tutti i programmi", quindi premere [OK].

Gruppo programmi:

- Due o più programmi registrati in modalità di registrazione via timer giornaliera/settimanale vengono raggruppati e visualizzati come una sola voce.
- Due o più programmi registrazione Parola chiave registrati dalla stessa Parola chiave.

Tutti i programmi

Riproduzione di programmi raggruppati

- 1 Sulla schermata Gruppo programmi:
Selezionare la voce contrassegnata con  o .
- 2 **Durante la riproduzione di tutti i programmi:**
Premere [▶ × 1.3].



- Questa funzione non può essere utilizzata se il gruppo comprende programmi criptati ().

Durante la riproduzione di un singolo programma:

Premere [OK] e selezionare il programma, quindi premere [OK].

Editing dei programmi raggruppati

- 1 Selezionare il programma o il gruppo, quindi premere il tasto giallo.
 - Appare un segno di spunta. Ripetere questo passaggio.
 - Premere nuovamente il tasto giallo per annullare.
- 2 Premere [OPTION].
- 3 Selezionare la voce, quindi premere [OK].

Creazione Gruppo:

I programmi selezionati sono raggruppati per formare un gruppo.

Sciogli gruppo:

Tutti i programmi del gruppo sono rilasciati.

Rimuovi:

I programmi selezionati vengono rimossi dal gruppo.

Riproduzione da Vista Capitolo

- 1 Selezionare il programma, quindi premere [OPTION].
- 2 Selezionare "Vista Capitolo", quindi premere [OK].

Ad es. [HDD]

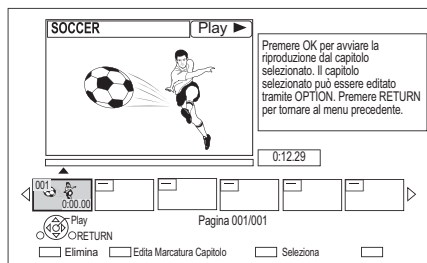

- 3 Selezionare il capitolo, quindi premere [OK].

Per modificare i capitoli in Vista Capitolo

Consultare "Editing di capitoli". (⇒ 60)



- Se il programma viene registrato in forma criptata, il capitolo verrà creato solo dopo la decodifica del programma.

Riproduzione di programmi Regist per parol chiave

1 Selezionare la scheda "Regis par chiave".



Modalità di registrazione (qualità dell'immagine) da cambiare (⇒ 34)

2 Selezionare Parola chiave, quindi premere [OK].

3 Selezionare il programma, quindi premere [OK].

Per proteggere i programmi Regist per parol chiave

- 1 Selezionare il programma, quindi premere il tasto verde al passaggio 3. (⇒ sopra)
- 2 Selezionare "Attivare Protezione", quindi premere [OK].

Per cancellare i programmi Regist per parol chiave

È possibile eliminare le parole chiave e tutti i programmi trovati con le parole chiave.

- 1 Premere il tasto rosso al passaggio 2. (⇒ sopra)
- 2 Selezionare "Elimina", quindi premere [OK].

Per rimuovere i programmi Regist per parol chiave da "Regis par chiave"

I programmi Regist per parol chiave rimossi da "Regis par chiave" saranno trattati come programmi normali.

- 1 Selezionare il programma, quindi premere [OPTION] al passaggio 3. (⇒ sopra)
- 2 Selezionare "Rimu da Regis par chiave", quindi premere [OK].
- 3 Selezionare "Rimuovi", quindi premere [OK].

Per copiare i programmi Regist per parol chiave

Se si selezionano delle parole chiave prima di eseguire la copia, è possibile copiare tutti i programmi che contengono le parole chiave.

- Per informazioni sulle operazioni di copia, vedere "Copia di programmi" (⇒ 61).

Schermata dell'elenco dei video

Ad es.

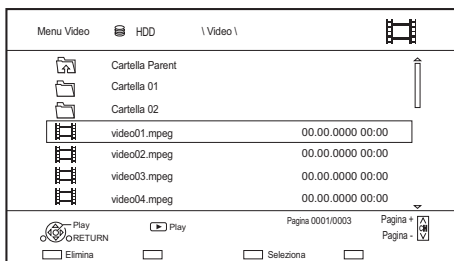

Icone dello schermo

- Cartella
- File video
- File video (4K)
- Torna alla cartella superiore



- Quando è terminata la riproduzione video, verrà riprodotto il video successivo senza interruzione se nella stessa cartella è presente un altro video.
- Quando le seguenti condizioni sono soddisfatte, i video verranno riprodotti in formato 4K indipendentemente dalla qualità delle immagini.
 - Quando questa unità è collegata a un televisore compatibile con 4K e 24p/25p
 - Quando "Formato video" è impostato su "Automatico" (⇒ 93)
 - Quando "Conversione 24p/25p" è impostato su "Auto" (⇒ 56)

Questa unità non può trasmettere un'immagine 4K durante la riproduzione in 3D.

Riproduzione dei contenuti su supporto

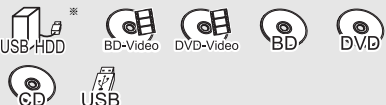

* Solo "Per i file di dati (⇒ 25)"

- 1 Inserire il supporto.**
 - AVCHD: Se la schermata del menù non è visualizzata.
Premere [▶ × 1.3].
- 2** Quando viene visualizzata la schermata Video Menu o la schermata del menu ecc.:
Selezionare la voce o il contenuto, quindi premere [OK].
 - Se necessario ripetere questo passaggio.

Per la riproduzione di una playlist creata su un altro dispositivo

- 1 Premere [FUNCTION MENU].
- 2 Selezionare "Disco" in "Periferica", quindi premere [OK].
- 3 Selezionare "Playlist", quindi premere [OK].
- 4 Selezionare la playlist, quindi premere [OK].



• Quando le seguenti condizioni sono soddisfatte, i video verranno riprodotti in formato 4K indipendentemente dalla qualità delle immagini.

- Quando questa unità è collegata a un televisore compatibile con 4K e 24p/25p
- Quando "Formato video" è impostato su "Automatico" (⇒ 93)
- Quando "Conversione 24p/25p" è impostato su "Auto" (⇒ 56)

Questa unità non può trasmettere un'immagine 4K durante la riproduzione in 3D.

• Per visualizzare BD-Video che supporta Dolby Atmos® o DTS:X™ (⇒ 92)

Schermata del menu

Quando è inserito il supporto, viene visualizzata una schermata di selezione per ciascuna operazione, consentendo di accedere facilmente alla schermata operativa.

Ad es. **[USB]**

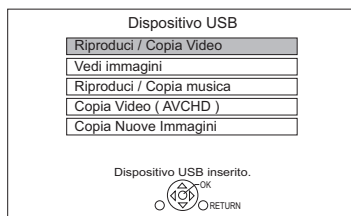

• Le voci visualizzate differiscono a seconda di ciò che è stato registrato su ogni supporto.

Se non viene visualizzata la schermata del menu, per visualizzarla è possibile effettuare l'operazione che segue.

- 1 Ad unità ferma
Premere [FUNCTION MENU].
- 2 Selezionare "Periferica", quindi premere [OK].
- 3 Selezionare il supporto, quindi premere [OK].

Schermata dell'elenco dei video

Ad es. **[USB]**

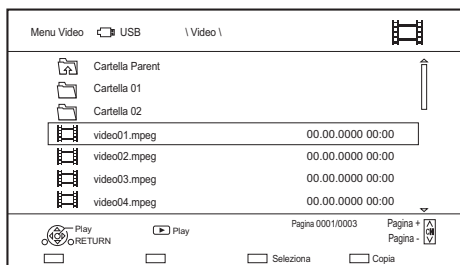

Informazioni sulle icone dello schermo (⇒ 48)

Schermata Menu Video

Ad es. **BD-RE**

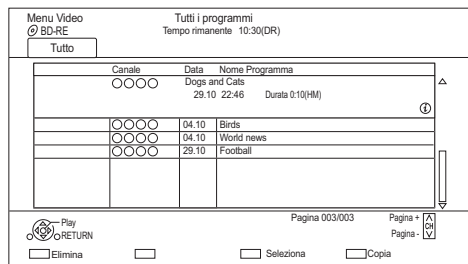

Visualizzazione delle informazioni

Selezionare il programma, quindi premere [STATUS ⓘ].

Riproduzione da Vista Capitolo (⇨ 47)

Note relative ai dischi BD-Live

BD-V

BD-Live consente di accedere a funzioni aggiuntive, come sottotitoli, immagini esclusive e giochi online.

Operazioni preliminari

- 1 Effettuare il collegamento alla rete e le impostazioni. (⇨ 16, 20)
- 2 Inserire un disco.

Per il metodo di riproduzione, consultare le istruzioni del disco.

Elimina dati BD-Video

Se i dati BD-Live registrati su hard disk incorporato non sono più necessari, è possibile eliminare i dati come segue.

- 1 Premere [FUNCTION MENU].
- 2 Selezionare "Gestione Dati BD-Video" in "Impostazioni", quindi premere [OK].
- 3 Selezionare "Elimina dati BD-Video", quindi premere [OK].
- 4 Selezionare "Sì", quindi premere [OK].
- 5 Selezionare "Avvia", quindi premere [OK].
- 6 Premere [OK].



- È possibile limitare l'accesso ad Internet quando si utilizzano le funzioni BD-Live (⇨ 89, BD-Live).
- Quando "Modo Pure Sound" è impostato su "On", questa unità non potrà utilizzare le funzioni BD-Live. (⇨ 90)

Operazioni durante la riproduzione



- Mentre i menu sono visualizzati, i dischi continuano a girare. Premere [■] alla fine della riproduzione per proteggere il motore di questa unità, lo schermo TV, ecc.

Procedure generali

Messaggi di stato

Premere due volte [STATUS ⓘ].

- Ogni volta che si preme [STATUS ⓘ], le informazioni visualizzate possono cambiare o scomparire.

Ad es.

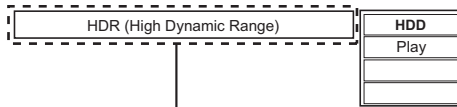

Visualizzato quando viene trasmesso un segnale video HDR.

Ad es.

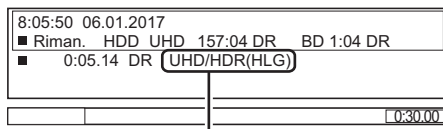

Per i programmi HDR (HLG) viene indicato "HDR (HLG)" ("HDR (PQ)" indica invece i programmi HDR (PQ)).



- A seconda del supporto e dei contenuti, il display può cambiare o non apparire.

Arresto

Premere [■].

Ripresa della riproduzione

Premere [▶ × 1.3] per ripartire dalla posizione di arresto.



- **Dischi:** Viene memorizzata solo la posizione di arresto precedente. La posizione potrebbe essere cancellata se il piatto portadisco è aperto o se l'unità viene messa in standby.

Riproduzione Veloce

Tenere premuto [▶ × 1.3].

- Premere di nuovo per tornare alla velocità normale.



- **Programmi UHD (4K), MKV, MP4 e MPEG2:** La riproduzione veloce non funziona.
- La riproduzione veloce non ha effetto mentre si riproduce un disco DVD-RW.
- La riproduzione veloce potrebbe non essere disponibile se la registrazione è eseguita in modalità XP o FR.
- La riproduzione veloce non può essere utilizzata per i programmi criptati (Ⓜ).

Ricerca

Premere [◀◀] o [▶▶].

- Premere [▶ × 1.3] per riavviare la riproduzione.



- La velocità aumenta (sono disponibili 5 velocità).
[+R] [+RW]: Fino a 3 velocità)
- **Programmi UHD (4K), Ultra HD Blu-ray, MKV, MP4 e MPEG2:** L'audio non è udibile durante la ricerca a tutte le velocità.

Pausa

Premere [II].

- Premere [▶ × 1.3] per riavviare la riproduzione.

Rallentatore

In pausa, premere [◀◀] o [▶▶].

- Premere [▶ × 1.3] per riavviare la riproduzione.



- La velocità aumenta (sono disponibili 5 velocità).
- **MKV, MP4 e MPEG2:** Il rallentatore non funziona.
- **BD-V, AVCHD (DVD-R):** Solo in avanti [▶▶].
- Il rallentatore non può essere utilizzato per i programmi criptati (Ⓜ).

Avanzamento per fotogrammi

In pausa, premere [◀] (◀III) o [▶] (III▶).

- Ciascuna pressione mostra il fotogramma successivo.
- Tenere premuto per cambiare in successione in una direzione o l'altra.
- Premere [▶ × 1.3] per riavviare la riproduzione.



- **MKV, MP4 e MPEG2:** L'avanzamento fotogramma per fotogramma non funziona.
- **BD-V, AVCHD (DVD-R):** Solo in avanti [▶] (III▶).
- L'avanzamento fotogramma per fotogramma non può essere utilizzato per i programmi criptati (Ⓜ).

Salto Manuale

Salta in avanti di 1 minuto:

Premere [+60s].

Salta all'indietro di 10 secondi:

Premere [-10s].



- A seconda del contenuto riprodotto, questa funzione non è disponibile.

Per visualizzare il menù

BD-V **DVD-V**

- 1 Premere [OPTION].
- 2 Selezionare "Menu Riproduzione", quindi premere [OK].
- 3 Selezionare "Top Menu", "Menu Pop-up" o "Menu", quindi premere [OK].

Salto di un contenuto o un capitolo

Premere [**◀◀**] o [**▶▶**].



- **HDD** **USB HDD** (Per i programmi registrati, ⇨ 25): Il programma non verrà saltato, ma il programma nei programmi raggruppati verrà saltato. (⇨ 47)
- [**▶▶**] non ha effetto per i programmi criptati (🔒).

Cambio dell'audio

Premere [AUDIO].

- L'audio cambierà ogni volta che viene premuto il tasto, a seconda dei contenuti registrati.

Ascolto della Descrizione Audio

HDD **USB HDD** (Per i programmi registrati, ⇨ 25)

BD-RE **BD-R**

- 1 Premere [OPTION].
- 2 Selezionare "Imp. Riproduzione" in "Menu Riproduzione", quindi premere [OK].
- 3 Selezionare "Comandi principali", quindi premere [OK].
- 4 Selezionare "Descrizione Audio", quindi premere [OK].
- 5 Selezionare "Descrizione Audio" e impostare su "Automatico".
- 6 Selezionare "Volume", quindi regolare il volume con [**◀**, **▶**].



- A seconda delle condizioni di utilizzo di questa unità, questa funzione non è disponibile.
- Per ulteriori informazioni sulla Descrizione Audio, consultare "Per ascoltare la Descrizione Audio" (⇨ 30).

Cambio dei sottotitoli

HDD **USB HDD** (Per i programmi registrati, ⇨ 25)

BD-RE **BD-R**

- 1 Premere [STTL].
- 2 Premere [OK].
- 3 Selezionare "On" o "Off", quindi premere [OK].
 - Se si desidera cambiare la lingua del sottotitolo, selezionarlo nel menu Comandi principali (⇨ 55).

BD-V **DVD-V**, **MKV**:

Visualizzazione con "Impostazioni Sottotitoli" o "Sottotitoli" nel menu Comandi principali (⇨ 55).



- **MKV**: Se il testo dei sottotitoli non viene visualizzato in modo corretto, provare a cambiare le impostazioni di lingua (⇨ 89, Testo Sottotitoli).

Visualizzazione del Teletext

HDD **USB HDD** (Per i programmi registrati, ⇨ 25)

BD-RE **BD-R**

Premere [TEXT].



- La modalità di visualizzazione Teletext è soltanto TOP (FLOF).
- Alcune funzioni potrebbero non essere disponibili.
- Non è possibile visualizzare Teletext quando sono attivati i sottotitoli.

Utilizzo di Ultra HD Blu-ray

Questa unità consente la riproduzione di dischi Ultra HD Blu-ray.

Operazioni preliminari

- Per visualizzare contenuti in formato 4K/HDR, collegarsi a un televisore e a terminali che supportino i segnali HDCP2.2*¹, 4K (50p/60p) 4:4:4 e HDR conformi agli standard Ultra HD Blu-ray. (⇒ 11)
- Connessione di rete (⇒ 16)
- Impostazione rete (⇒ 20)

A causa di limitazioni legate al copyright, potrebbe non essere possibile riprodurre alcuni dischi se questa unità non è connessa a Internet.



- Quando è collegata a un televisore o a un terminale che non supporta HDCP2.2*¹, questa unità applica Dynamic Range Conversion*² ai segnali HDR per riprodurli con una risoluzione 2K. A seconda del disco, potrebbe tuttavia non essere possibile ottenere una riproduzione corretta.
- Quando è collegata a un televisore o a un terminale che supporta 4K (50p/60p) 4:2:0 (8 bit) e inferiore, questa unità consente di riprodurre i contenuti a 50p/60p applicando Dynamic Range Conversion*² ai segnali HDR.
- Quando è collegata a un televisore o a un terminale che non supporta la risoluzione 4K, questa unità applica Dynamic Range Conversion*² ai segnali HDR per riprodurli con una risoluzione 2K.
- Quando è collegata a un televisore o a un terminale che non supporta HDR, questa unità applica Dynamic Range Conversion*² ai segnali HDR per riprodurli. A seconda del disco, potrebbe tuttavia non essere possibile riprodurre il contenuto con una risoluzione 2K o ottenere una riproduzione corretta.

*¹ HDCP è una tecnologia atta a impedire la duplicazione illegale. "2.2" indica la versione.

*² La conversione della gamma dinamica è una funzione che consente di convertire i segnali video HDR in segnali video adatti per quei televisori che non supportano HDR in ingresso.

Riproduzione di video 3D

Preparativi

Collegare un televisore compatibile con il 3D a questa unità. (⇒ 12, 13)

- Effettuare le operazioni preliminari necessarie per il televisore.

Eseguire la riproduzione seguendo le istruzioni visualizzate sullo schermo.

Impostazioni 3D iniziali

Riproduzione 3D per BD-Video

È anche possibile riprodurre dischi 3D in 2D (video convenzionale). (⇒ 89)

Uscita 3D AVCHD

Se un video 2D AVCHD viene riconosciuto come un video 3D e non viene riprodotto correttamente, è possibile riprodurlo cambiando le impostazioni. (⇒ 93)

Messaggio Riproduzione 3D

Nasconde la schermata di notifica della visualizzazione in 3D. (⇒ 93)

Impostazioni 3D durante la riproduzione

Cambiare questa impostazione quando la schermata non viene visualizzata correttamente per i programmi compatibili con il 3D.

- 1 Premere [OPTION].
- 2 Selezionare "Imp. Riproduzione" in "Menu Riproduzione", quindi premere [OK].
- 3 Selezionare "Impostazioni 3D", quindi premere [OK].
- 4 Selezionare la voce, quindi premere [OK].

Tipo Uscita

- Originale:
Verrà mantenuto il formato originale delle immagini.
- Side by side:
Formato per le immagini in 3D costituito da una schermata per l'occhio destro e una per il sinistro.

Liv. Display Grafico

Regola la posizione 3D in cui appaiono il menu di riproduzione, la schermata dei messaggi ecc.



- Evitare di guardare le immagini in 3D se non ci si sente bene o se si avverte un affaticamento della vista. Qualora si avvertano giramenti di testa, nausea o altre sensazioni sgradevoli mentre si guardano le immagini 3D, interrompere la visione e far riposare gli occhi.
- Con alcuni tipi di televisori collegati, il video che si sta riproducendo potrebbe passare al formato 2D in seguito a una modifica della risoluzione o per altre ragioni. Controllare l'impostazione 3D sul televisore.
- Il video 3D trasmesso potrebbe non coincidere con le impostazioni di "Formato video" (⇒ 93) e "Output 24p" (⇒ 93).
- Potrebbe essere visualizzato in formato affiancato (su 2 schermi) quando si avvia la riproduzione del video 3D. Selezionare "Side by side" in "Tipo Uscita". (⇒ sopra)
- Questa unità garantisce la riproduzione soltanto dei programmi di tipo Frame Sequential e con schermo diviso a metà affiancato.

Rete 4K

È possibile salvare dei video/delle foto in formato 4K ripresi con fotocamere digitali e altri dispositivi compatibili con il 4K sull'HDD di questa unità e riprodurli.

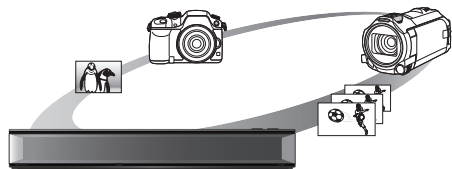

Contenuti compatibili con 4K

- MP4, MKV e MPEG2 (TS) (4K/50p e 60p)
 - bit rate fino a 100 Mbps
 - risoluzione fino a 3840×2160 50p/60p, 4096×2160 50p/60p
- JPEG, MPO
 - risoluzione 3840×2160

Le foto con risoluzione superiore a 3840×2160 vengono riprodotte in formato 3840×2160.

Operazioni preliminari

- Collegare un televisore compatibile con 4K a questa unità. (⇒ 11)

Riproduzione di contenuti 4K

■ Video 4K

HDD

Consultare "Riproduzione dei programmi sull'HDD". (⇒ 45)

USB

Consultare "Riproduzione dei contenuti su supporto". (⇒ 49)

■ Foto

Consultare "Riproduzione di foto". (⇒ 68)



- Con alcuni dispositivi USB è possibile che non si riesca a riprodurre il video in maniera fluida.
- È anche possibile guardare i contenuti in formato 4K memorizzati su un media server certificato DLNA. (⇒ 75, Rete domestica (DLNA))

Copia di contenuti 4K

■ Video 4K

USB → **HDD**

Consultare "Copia di file video". (⇒ 67)

■ Foto

Consultare "Selezione e copia delle foto". (⇒ 70)

Menù riproduzione

Tramite questo menu è possibile effettuare una serie di operazioni di riproduzione e di impostazioni.

Le opzioni disponibili differiscono a seconda del contenuto che si sta riproducendo e delle condizioni dell'unità.

- 1 Visualizza il menu Riproduzione.
 - 1 Premere [OPTION].
 - 2 Selezionare "Imp. Riproduzione" in "Menu Riproduzione" o selezionare "Imp. Riproduzione", quindi premere [OK].

Ad es.

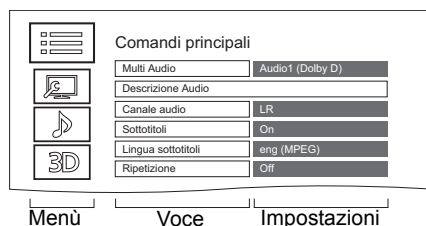

- 2 Selezionare il menu, quindi premere [OK].
- 3 Selezionare la voce, quindi premere [OK].
- 4 Cambiare l'impostazione.

Per cancellare il Menù riproduzione

Premere [RETURN ⊕] finché il menu riproduzione scompare.

Elenco lingue display

ENG	Inglese	JPN	Giapponese	ARA	Arabo
FRA	Francese	CHI	Cinese	HIN	Hindi
DEU	Tedesco	KOR	Coreano	PER	Persiano
ITA	Italiano	MAL	Malese	IND	Indonesiano
ESP	Spagnolo	VIE	Vietnamita	MRI	Maori
NLD	Olandese	THA	Thai	BUL	Bulgaro
SVE	Svedese	POL	Polacco	RUM	Romeno
NOR	Norvegese	CES	Ceco	GRE	Greco
DAN	Danese	SLK	Slovacco	TUR	Turco
POR	Portoghese	HUN	Ungherese	*	Altri
RUS	Russo	FIN	Finlandese		

Comandi principali

Col. Sonora*

Mostra o cambia la traccia audio.

Multi Audio

Consente di cambiare la traccia audio in caso di audio multiplo.

Descrizione Audio

Consente di cambiare in caso di Descrizione Audio.

Canale audio

Cambia l'audio (LR/L/R) durante la riproduzione.

Sottotitoli*

Impostazioni sottotitoli*

Attiva/disattiva i sottotitoli e cambia la lingua a seconda del supporto.

Sottotitoli

Stile Sottotitoli

Posizione sottotitoli

Luminosità sottotitoli

Lingua sottotitoli

Consente di selezionare la lingua dei sottotitoli in caso di più lingue.

Angolo*

Consente di scegliere un'angolazione cambiando il numero.

Ripetizione

Scegliere la voce che si desidera ripetere.

Casuale

Selezionare se riprodurre con la funzione shuffle o no.

Video

Viene visualizzato il metodo di registrazione video originale (MPEG-4 AVC ecc.).

Video Primario

Viene visualizzato il metodo di registrazione video originale.

Video Secondario

Video

Consente di selezionare l'attivazione o meno delle immagini.

Viene visualizzato il metodo di registrazione video originale.

Colonna Sonora

Consente di selezionare l'attivazione o meno dell'audio e la lingua.

Ricezione

Viene visualizzato lo stato delle onde radio durante la riproduzione di Rete domestica (DLNA). (Solo quando si utilizza una connessione wireless)

* Con alcuni dischi, le modifiche possono essere effettuate solo utilizzando i menu del disco.

Impostazioni Immagine

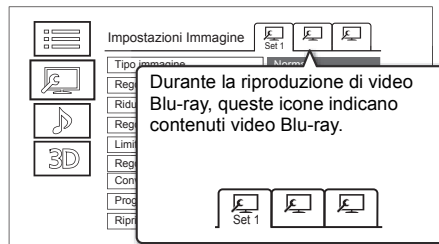

Impostare "Set 1", "Set 2" o "Standard" usando [◀ ▶].

- È possibile memorizzare le impostazioni desiderate in "Set 1" e "Set 2". Le impostazioni per la riproduzione di dischi Blu-ray e le impostazioni per la riproduzione di altri tipi di supporti sono memorizzate separatamente. (Le impostazioni predefinite per "Set 1" / "Set 2" sono le stesse di quelle per "Standard".)
- Non è possibile modificare le impostazioni "Standard".

Tipo immagine

Selezionare la qualità dell'immagine durante la riproduzione.

Regolazione nitidezza

Riduzione del rumore

Regolazione luminosità / colore

Regola il contrasto, la luminosità, la curva dei toni (bianco/nero), la saturazione e la tonalità del colore.

Limite larghezza banda

Regola le limitazioni della larghezza di banda.

Regolazione gamma dinamica

Regola la luminosità dell'intero schermo quando viene trasmesso un video HDR (High Dynamic Range).

Regolazione conversione Gamma Dinamica

Quando l'unità è collegata ad un televisore che non supporta l'ingresso HDR (High Dynamic Range), il video HDR viene emesso convertendolo in segnale video SDR (Standard Dynamic Range). Se si imposta un valore più basso, il contrasto verrà riprodotto con maggiore fedeltà, ma l'intero schermo apparirà più scuro. Per aumentare la luminosità, impostare un valore più alto.

Conversione 24p/25p

Riproduce video in modalità film.

- Questa funzione è disponibile nelle seguenti condizioni:
 - “Formato video” impostato su “Automatico”, “4K”, “1080i”* o “1080p”* (⇒ 93)
 - * Solo per conversione 24p
 - Collegare un televisore compatibile con 24p/25p.
- Quando si modifica l'impostazione possono apparire disturbi sull'immagine.

Progressivo

Consente di selezionare il metodo di conversione dei segnali a scansione progressiva appropriato per il tipo di contenuto da riprodurre.

- **Auto**
Rileva automaticamente il contenuto dei film e dei video, e li converte in modo appropriato.
- **Video**
Se è attivo “Auto”, selezionare questa impostazione quando il contenuto è distorto.
- **Cinema**
Selezionare questa impostazione se i bordi dei fotogrammi appaiono dentellati o irregolari quando è selezionato “Auto”. Tuttavia, se il contenuto del video è distorto, selezionare “Auto”.

Ripristina Impostazioni Immagine Predefinite

Ripristina le impostazioni di default del menu Impostazioni Immagine.

Impostazioni Suono**Effetti Sonori**

- Questa funzione è disponibile quando “Uscita Audio Digitale” è impostato su “PCM”. (⇒ 92)

Surround notte

Guardare un film con un audio potente anche quando il volume viene mantenuto basso di notte.

Remaster 1/Remaster 2

Il suono diventa più naturale aggiungendo segnali a più alta frequenza non registrati nel brano.

Freq. camp. decodifica DSD

Selezionare le impostazioni adatte alle proprie preferenze riguardo alla qualità audio.

Impostazione LPF DSD

Selezionare le impostazioni adatte alle proprie preferenze riguardo alla qualità audio.

Potenziatore dialoghi

Il volume del canale centrale viene aumentato per rendere i dialoghi più facili da ascoltare.

Impostazioni 3D (⇒ 53)**Tipo Uscita****Liv. Display Grafico**

- Il menù non viene visualizzato quando si riproducono foto.

Eliminazione/modifica di programmi

Una volta cancellato, diviso o parzialmente cancellato, il contenuto registrato non può essere ripristinato. Esser certi di voler procedere.



* Solo "Per i programmi registrati (⇒ 25)"



- Se il disco è protetto, rimuovere la protezione. (⇒ 82, Protezione disco)

UBC80

- In alcune funzioni per modificare i programmi con **R** viene richiesto il PIN. (⇒ 46)

Eliminazione di programmi registrati

- 1 Sulla schermata Video Menu: Selezionare il programma.

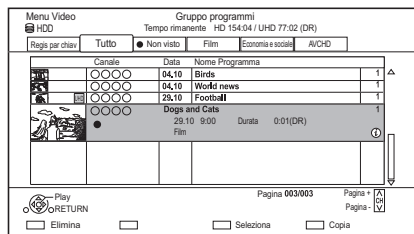

- 2 Premere il tasto rosso.
- 3 Selezionare "Elimina", quindi premere [OK].

Selezione multipla

Selezionare il programma, quindi premere il tasto giallo.

Viene visualizzato un segno di spunta .

Ripetere questo passaggio.

- Premere nuovamente il tasto giallo per annullare.



- Spazio disponibile su disco dopo la cancellazione:
 - **HDD** | **USB HDD** | **BD-RE** | **RAM**
Lo spazio cancellato diventa disponibile per la registrazione.
 - **BD-R** | **DVD-R** | **+R**
Lo spazio disponibile non aumenta neppure dopo che vengono cancellati i contenuti.
 - **DVD-RW** | **+RW**
Lo spazio disponibile su disco aumenta solo quando l'ultimo programma registrato viene cancellato.

Editing di programmi registrati

- Se il programma ha la protezione dei contenuti, potrebbe non essere possibile eseguire modifiche, tranne l'eliminazione. (⇒ 10)

- 1 Sulla schermata Video Menu: Selezionare il programma.
 - Selezione multipla (⇒ sinistra)
- 2 Premere [OPTION].
- 3 Selezionare la voce, quindi premere [OK].
Ad es.

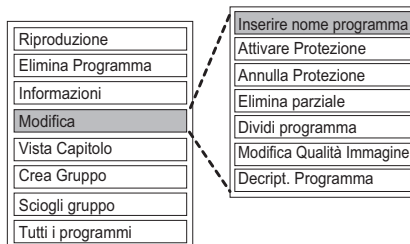

Inserimento del nome del programma

- 1 Selezionare "Inserire nome programma" in "Modifica", quindi premere [OK].
- 2 Consultare "Introduzione del testo". (⇒ 84)

Impostazione della protezione

HDD | **USB HDD** | **BD-RE** | **BD-R** | **RAM** | **+R** | **+RW**

L'impostazione della protezione previene la cancellazione accidentale del programma.

- 1 Selezionare "Attivare Protezione" o "Annulla Protezione" in "Modifica", quindi premere [OK].
- 2 Selezionare "Sì", quindi premere [OK].

A appare quando si imposta la protezione.



- Questa funzione non può essere utilizzata per i programmi criptati (Ⓜ).

Cancellazione parziale

HDD **USB HDD** **BD-RE** **BD-R** **RAM**

- 1 Selezionare "Elimina parziale" in "Modifica", quindi premere [OK].
- 2 Premere [OK] nel punto iniziale e nel punto finale per cancellare.
 - È possibile trovare il punto desiderato utilizzando la funzione riproduzione, ricerca, ecc. (⇒ 50)
- 3 Selezionare "Continua", quindi premere [OK].
 - Selezionare "Prossima", quindi premere [OK] per cancellare altre sezioni. Possono essere impostate fino a 20 sezioni. (⇒ andare al passaggio 2)
- 4 Selezionare "Elimina", quindi premere [OK].
- 5 Premere [RETURN ⊕].



- Questa funzione non può essere utilizzata per i programmi criptati (🔒).
- Viene generato un segno di capitolo nella scena cancellata parzialmente.

Divisione del programma

HDD **USB HDD** **BD-RE** **BD-R** **RAM**

- 1 Selezionare "Dividi programma" in "Modifica", quindi premere [OK].
- 2 Premere [OK] nel punto di divisione del programma.
 - È possibile trovare il punto desiderato utilizzando la funzione riproduzione, ricerca, ecc. (⇒ 50)
- 3 Selezionare "Continua", quindi premere [OK].
- 4 Selezionare "Dividi", quindi premere [OK].

Per confermare il punto di divisione

Dopo aver eseguito il passaggio 2.

Selezionare "Anteprima", quindi premere [OK].

- L'unità riproduce 10 secondi prima e dopo il punto di divisione.

Per cambiare il punto di divisione

Dopo aver eseguito il passaggio 2.

Riavviare la riproduzione e selezionare "Dividi", quindi premere [OK] nel punto di divisione.



- **HDD** **USB HDD** I programmi divisi diventeranno un gruppo di programmi.
- Questa funzione non può essere utilizzata per i programmi criptati (🔒).

Modifica Qualità Immagine

HDD **USB HDD**

La funzione Modifica Qualità Immagine cambia la modalità di registrazione di programmi in modalità DR o in formato AVCHD. Le dimensioni dei programmi si ridurranno dopo la modifica della loro modalità di registrazione. Per cambiare la modalità è necessaria circa la stessa quantità di tempo richiesta per la registrazione.

- 1 Sulla schermata Video Menu (⇒ 57):
 - Selezionare il programma in modalità DR o il contenuto AVCHD.
 - Selezione multipla (⇒ 57)
- 2 Premere [OPTION].
- 3 Selezionare "Modifica Qualità Immagine" in "Modifica", quindi premere [OK].

Ad es.

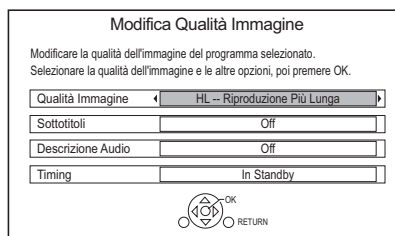

- 4 Impostare le opzioni di modifica della qualità dell'immagine, quindi premere [OK].

Qualità Immagine (⇒ 25):

- **USB HDD** Non è possibile selezionare le modalità XP, SP e LP.

Sottotitoli:

• Automatico

I sottotitoli verranno registrati se sono inclusi nel programma.

• Off

I sottotitoli non saranno registrati.

Descrizione Audio:

• Automatico

Descrizione Audio verrà registrata se inclusa nel programma.

• Off

Il Descrizione Audio non verrà registrato.

Timing:

• Adesso

La modifica della qualità dell'immagine inizia immediatamente dopo il passaggio 6.

- Non è possibile effettuare le registrazioni via timer mentre è in corso la modifica della qualità dell'immagine.

- Se è incluso un programma criptato (🔒), non è possibile selezionare "Adesso".

• In Standby

La modifica della qualità dell'immagine inizia dopo che l'unità passa in modalità standby.

5 Selezionare la voce, quindi premere [OK].

Elimina:

Il programma originale verrà cancellato per preservare la capacità di memorizzazione dell'HDD dopo la modifica della qualità dell'immagine.

Conserva:

Il programma originale viene conservato anche dopo la modifica della qualità dell'immagine.

- Il programma originale verrà cancellato dopo Modifica Qualità Immagine, se il programma selezionato è indicato con 1 (🔒). (⇒ 10)

6 Se si è selezionato "Adesso":

Selezionare "Avvia", quindi premere [OK].

Se si è selezionato "In Standby":

Premere [OK].

- La modifica della qualità dell'immagine verrà effettuata dopo che l'unità sarà passata in standby.

"COPY" o "CONVERSION" sul display del pannello anteriore rimangono accesi quando è in corso la modifica della qualità dell'immagine.

- La qualità dell'immagine di programmi criptati (🔒) cambierà dopo che sono stati decodificati.

Per annullare la modifica della qualità dell'immagine se è stato selezionato "Adesso"

Tenere premuto [RETURN ⏪] per più di 3 secondi.

Per annullare la modifica della qualità dell'immagine se è stato selezionato "In Standby"

Dopo aver eseguito i passaggi 1-2 (⇒ 57, Editing di programmi registrati)

- 1 Selezionare "Modifica Qualità Immagine" in "Modifica", quindi premere [OK].
- 2 Selezionare "Sì", quindi premere [OK].

Per verificare se la modifica della qualità dell'immagine è terminata

Premere [VIDEO MENU].

Ad es.

Canale	Data	Nome Programma	
○○○○	04.10	Birds	1
○○○○	04.10	World news	1
○○○○	29.10	Football	1
○○○○	Dogs and Cats		1
	29.10 9:00		
	Film		

Il display mostra un menu con un cerchio intorno a "001(DR→HL)" e un "D" in un cerchio.

Quando viene visualizzato "○○ → ○○" (display modifica qualità dell'immagine), il processo non è ancora terminato.



- Per utilizzare "Modifica Qualità Immagine", è necessario che vi sia sufficiente spazio libero su hard disk.
- Il Teletext non verrà registrato.
- Se è impostato "In Standby" per la funzione Modifica Qualità Immagine, la modifica in corso di applicazione si arresta quando questa unità viene accesa. Il processo ripartirà dall'inizio dopo che l'unità passa in modalità standby.
- Quando si cambia la qualità dell'immagine, le informazioni 3D potrebbero essere perse.
- Quando si cambia la qualità dell'immagine di un programma, le sue nuove impostazioni di audio e lingua sottotitoli verranno determinate dalle seguenti impostazioni:
 - "Multi Audio" e "Sottotitoli" in "Lingua preferita" (⇒ 87, 89)

Decript. Programma

HDD

I programmi criptati (🔒) possono essere decodificati manualmente.

- 1 Selezionare "Decript. Programma" in "Modifica", quindi premere [OK].
- 2 Selezionare se cancellare o meno il programma originale, quindi premere [OK].

• Sì

Il programma originale verrà cancellato dopo la decodifica per risparmiare spazio sull'HDD.

• No

Dopo la decodifica il programma originale viene conservato.

- 3 Selezionare "Avvia", quindi premere [OK]. Ha avvio la decodifica.

"Decriptaggio" viene visualizzato durante la decodifica.

- Quando viene selezionato un programma protetto da copia (La copia è consentita una sola volta), il programma originale verrà eliminato dopo la decodifica. (⇒ 10)

Per annullare la decodifica

Tenere premuto [RETURN ⊕] per più di 3 secondi.



- Per la decodifica è necessario un Modulo CI che supporti il programma.
- Durante la decodifica non rimuovere il Modulo CI da questa unità. (⇒ 9)
- Con alcuni tipi di programmi, è possibile che non si riesca a riprodurre/decodificare le immagini.

Editing di capitoli

HDD **USB HDD** **BD-RE** **BD-R** **RAM**

- 1 Selezionare "Vista Capitolo", quindi premere [OK].
- 2 Effettuare le procedure di editing.

Edita Marcatura Capitolo:

Selezionare il punto in cui iniziare un nuovo capitolo durante la visione del programma.

- 1 Premere il tasto verde.
- 2 Premere [OK] nel punto che si desidera dividere.
 - Ripetere questo passaggio.
- 3 Premere [RETURN ⊕] per andare alla schermata Vista Capitolo.

Per cancellare il capitolo:

- 1 Selezionare il capitolo, quindi premere il tasto rosso.
 - Selezione multipla (⇒ 57)
- 2 Selezionare "Elimina", quindi premere [OK].

Per combinare i capitoli (Cancellare i Segni di Capitolo):

- 1 Selezionare il capitolo, quindi premere [OPTION].
- 2 Selezionare "Unisci capitoli", quindi premere [OK].
- 3 Selezionare "Unisci", quindi premere [OK].
Il capitolo selezionato e quello successivo vengono combinati.

Riproduzione da Vista Capitolo

Consultare "Riproduzione da Vista Capitolo". (⇒ 47)



- Numero massimo di capitoli:
(Dipende dallo stato della registrazione.)
HDD **USB HDD**: Circa 1000 per programma
BD-RE **BD-R** **RAM**: Circa 1000 per disco
- **HDD** **USB HDD** Non sarà possibile effettuare la funzione di ripresa della riproduzione (⇒ 51) con un programma che ha il numero massimo di capitoli.
- Questa funzione non può essere utilizzata per i programmi criptati (🔒).

Eliminazione di file video dall'HDD

- 1 Nella schermata con l'elenco dei video: Selezionare il file o la cartella.

Ad es.

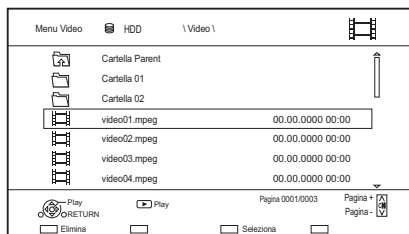

- Selezione multipla (⇒ 57)
- 2 Premere il tasto rosso.
 - 3 Selezionare "Si", quindi premere [OK].



- Verranno eliminati tutti i file della cartella.

Copia di programmi

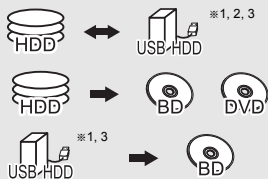

- *1 Solo "Per i programmi registrati (⇒ 25)"
- *2 Il programma nel supporto sorgente verrà cancellato.
- *3 Non è possibile cambiare la modalità di registrazione (qualità dell'immagine).

- 1 Inserire o collegare il supporto.**
- 2 Premere [FUNCTION MENU].**
- 3 Selezionare "Titoli registrati" o "Video (AVCHD)" in "Contenuti su HDD", quindi premere [OK].**
- 4 Selezionare il programma.**
 - **Selezione multipla**
Selezionare il programma, quindi premere il tasto giallo.
Viene visualizzato un segno di spunta .
Ripetere questo passaggio.
 - Premere nuovamente il tasto giallo per annullare.
- 5 Premere il tasto blu.**
Viene visualizzata la schermata di selezione della direzione della copia.
Selezionare la direzione della copia, quindi premere [OK].
- 6 Selezionare "Sì", quindi premere [OK].**
 - Se si seleziona "No", è possibile cambiare la selezione. (⇒ destra, Per cambiare la selezione)
- 7 Effettuare le altre impostazioni, quindi premere [OK].**
(⇒ 62, Impostazione delle opzioni di duplicazione)
- 8 Selezionare "Sì", quindi premere [OK].**



- I programmi criptati () non possono essere copiati. (⇒ 35)
- Non è possibile effettuare operazioni simultanee mentre si copia con la finalizzazione o durante la creazione di un Menu principale.
- Non è possibile copiare i seguenti programmi.
 - [**USB HDD**] Programmi protetti
 - [**USB HDD**] Video HD (AVCHD)
- Se si desidera scegliere la lingua dell'audio, selezionarla da "Multi Audio" in "Lingua preferita" prima di eseguire la copia (⇒ 87, 89).

Per registrare l'HDD esterno (USB HDD) (⇒ 44)

Per copiare un video HD (AVCHD) su un DVD-R in alta definizione (⇒ 67)

Per copiare dei file video (⇒ 67)

Per rimuovere la protezione del disco (⇒ 82)

Copia di programmi UHD (4K)

I programmi UHD (4K) registrati con questa unità possono essere copiati su un HDD USB o un disco.

- I programmi possono essere copiati su un HDD USB mantenendo la qualità dell'immagine originale.
- Per poter salvare i programmi su un disco, è necessario modificare la qualità dell'immagine in 2K.



- L'unità è dotata di una funzione che esegue una conversione a 4K. Se l'unità è collegata a un televisore 4K, consente di riprodurre programmi convertiti da 2K a 4K.

Per cambiare la selezione

- 1 Selezionare "No", quindi premere [OK] al passaggio 6 (⇒ sinistra).**

Ad es. **HDD** → **BD-RE**

Ordine di copia

Spazio residuo

BD-RE Rimanente 90%

Regis per chiave	Tutto	Non visto	Film	Economia e sociale	AVCHD
○ ○ ○ ○ ○	○ ○ ○ ○ ○	○ ○ ○ ○ ○	○ ○ ○ ○ ○	○ ○ ○ ○ ○	○ ○ ○ ○ ○
Canale	Data	Nome Programma			
	04.10	Birds			1
	04.10	World news			1
	28.10	Football			1
	04.10	Dogs and Cats			1
	28.10	9:00 Film	Durata	0:01(DR--HG)	

Copy RETURN

Pagina 003/003

Pagina =

Selezione Copia

2 Per cambiare i programmi selezionati:

Selezionare il programma, quindi premere il tasto giallo.

Ripetere questo passaggio per selezionare i programmi.

Per cambiare la qualità delle immagini:

HDD → **BD-RE** **BD-R** **RAM** **DVD-R** **DVD-RW**
+R **+RW**

- 1 Selezionare il programma, quindi premere [OPTION].
 - 2 Selezionare "Modifica Qualità Immagine", quindi premere [OK].
 - 3 Selezionare la qualità dell'immagine, quindi premere [OK].
Ripetere i passaggi se necessario.
- 3 Premere il tasto blu.
- 4 Andare al passaggio 6. (⇒ 61)

Icone nella schermata del Video Menu

Consultare "Icone dello schermo". (⇒ 64)

Impostazione delle opzioni di duplicazione

- 1 Selezionare la voce al passaggio 7 (⇒ 61).

Ad es.

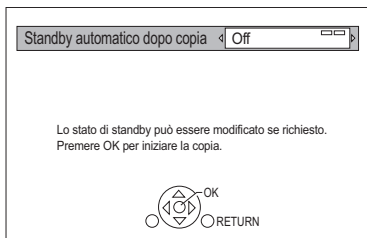

- 2 Premere [◀, ▶] per cambiare le impostazioni.

• Standby automatico dopo copia

On:

Questa unità va in standby quando non viene utilizzata per circa 5 minuti dopo aver completato la copia.

• Sottotitoli

Automatico:

I sottotitoli verranno registrati se sono inclusi nel programma.



- Se si desidera scegliere i sottotitoli, selezionare la lingua da "Sottotitoli" in "Lingua preferita" prima di eseguire la copia (⇒ 87, 89).

• Descrizione Audio

Automatico:

Descrizione Audio verrà registrata se inclusa nel titolo.

• Finalizzazione

On:

DVD-R **DVD-RW** **+R** I dischi divengono di sola riproduzione ed è possibile riprodurli anche su altri apparecchi DVD.

• Crea Top Menu

On:

+RW È possibile riprodurre il disco su altri apparecchi DVD.



- È possibile eseguire "Finalizzazione" o "Crea Top Menu" in seguito. (⇒ 83, 84)

Copia da un supporto diverso da HDD con Video Menu

BD-RE **BD-R** **RAM** **+RW** → **HDD**

- 1 Inserire un disco.
Appare la schermata del menù. (⇒ 49)
- 2 Selezionare "Riproduci Video", quindi premere [OK].
- 3 Selezionare il programma.
 - Selezione multipla (⇒ 61)
- 4 Premere il tasto blu.

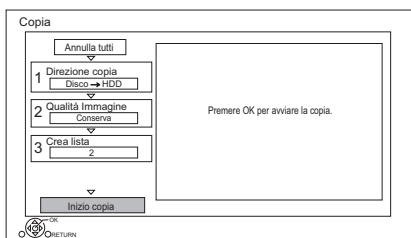

- Per cambiare le singole impostazioni di copia, vedere "Copia di programmi con elenco di duplicazione". (⇒ 63)
- 5 Selezionare "Inizio copia", quindi premere [OK].
 - 6 Selezionare "Si", quindi premere [OK].

Copia di programmi con elenco di duplicazione

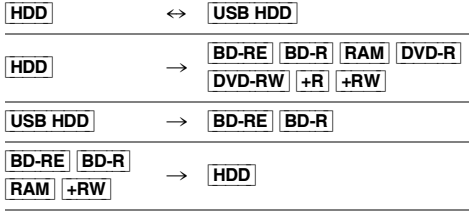

1 HDD ↔ USB HDD:

- 1 Premere [FUNCTION MENU].
- 2 Selezionare “Menu Copia” in “Copia Video”, quindi premere [OK].

Tranne “HDD ↔ USB HDD”:

- 1 Inserire un disco.
Appare la schermata del menù. (⇒ 49)
- 2 Selezionare “Copia”, quindi premere [OK].

2 Impostare la direzione della copia.

- 1 Selezionare “Direzione copia”, quindi premere [▶] (destra).
- 2 Impostare “Origine” e “Destinazione”.
- 3 Premere [◀].

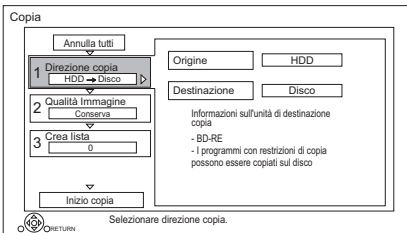

3 Impostare la qualità dell'immagine (⇒ 25).

- 1 Selezionare “Qualità Immagine”, quindi premere [▶] (destra).
- 2 Impostare “Qualità Immagine”.
- 3 Premere [◀].



- Anche se si effettua la copia di programmi HEVC su un BD-RE/BD-R usando la funzione Copia (mantiene qualità dell'immagine), potrebbe non essere possibile riprodurre i programmi copiati su altri dispositivi.

4 Registrazione di programmi per la copia.

- 1 Selezionare “Crea lista”, quindi premere [▶] (destra).
 - 2 Selezionare “Nuova voce”, quindi premere [OK].
 - 3 Selezionare il programma, quindi premere il tasto giallo.
- Ripetere questo passaggio per selezionare i programmi.

Ad es. **HDD**

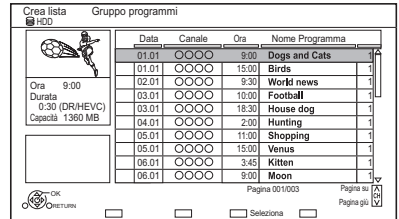

- **Per cambiare l'aspetto dell'elenco o visualizzare informazioni sul programma**

- 1 Premere [OPTION].
- 2 Selezionare la voce, quindi premere [OK].



- I programmi verranno copiati nello stesso ordine dell'elenco di duplicazione. Se si vuole specificare l'ordine, editare l'elenco di duplicazione dopo che i programmi sono stati selezionati. (⇒ 64, Editing dell'elenco di duplicazione)

- 4 Premere [OK].
- 5 Premere [◀].

Dimensioni di ciascun programma registrato

Nr.	Dim. ova voce	Programma	Totale (0)

Dimensione dei dati registrati sulla destinazione della copia

5 Altre impostazioni.

- 1 Selezionare "Altre impostazioni", quindi premere [▶] (destra).

Ad es.

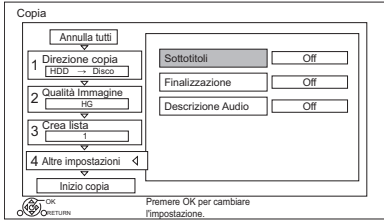

- Con alcune modalità di copia è possibile che questa schermata non venga visualizzata. (⇒ andare al passaggio 6)

- 2 Selezionare l'opzione di duplicazione, quindi premere [OK]. (⇒ 62, Impostazione delle opzioni di duplicazione)
- 3 Selezionare la voce, quindi premere [OK].
- 4 Premere [◀].

6 Selezionare "Inizio copia", quindi premere [OK].

7 Selezionare "Si", quindi premere [OK].

3 Selezionare la voce, quindi premere [OK].

Elimina tutto:

Tutti i programmi selezionati per la copia vengono eliminati.

Aggiungi:

Aggiunta di nuove voci alla lista di duplicazione.

- 1 Selezionare i programmi con il tasto giallo.
- 2 Premere [OK].

Elimina:

I programmi selezionati vengono cancellati.

- Selezionare il programma, quindi premere il tasto giallo prima del passaggio 2. Ripetere questo passaggio per selezionare i programmi.

Muovi:

Cambiare l'ordine delle voci nell'elenco di duplicazione.

- Selezionare il programma da spostare prima di eseguire il passaggio 2.

Selezionare la destinazione, quindi premere [OK].

Per cancellare tutte le impostazioni e gli elenchi di duplicazione registrati

Dopo aver eseguito il passaggio 1

- 1 Selezionare "Annulla tutti", quindi premere [OK].
- 2 Selezionare "Si", quindi premere [OK].



- I programmi criptati (🔒) non possono essere copiati. (⇒ 35)
- Non è possibile registrare contemporaneamente programmi appartenenti a gruppi e altri programmi.
- **RAM** Non è possibile copiare il programma radio.

Editing dell'elenco di duplicazione

- 1 Selezionare il programma dopo il passaggio 4-4 (⇒ 63).

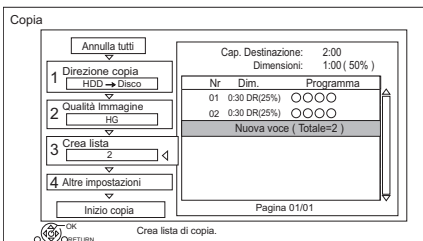

- 2 Premere [OPTION].

Icone dello schermo



Programmi UHD che saranno convertiti in qualità dell'immagine HD prima di essere copiati



Programmi che possono essere copiati su dischi usando la modalità Copia (cambia la qualità dell'immagine)*.



Programmi che possono essere copiati sull'HDD usando la modalità Copia (cambia la qualità dell'immagine)*.



Programmi che non possono essere copiati sul disco



Programmi che non possono essere copiati sull'HDD



(NTSC)

Programma registrato utilizzando un sistema di codifica differente da quello dell'unità.



(PAL)

• Non è possibile selezionare i programmi contrassegnati da questi simboli.

- * La quantità di tempo necessaria per una copia con modifica della qualità dell'immagine coincide con la durata del programma da copiare.

Informazioni su altre icone dello schermo (⇒ 46)

Note relative alla copia

Copia (mantiene qualità dell'immagine)

L'unità copia un programma mantenendo la qualità dell'immagine e la durata della registrazione originali. Questo metodo consente di eseguire una copia con una velocità maggiore rispetto a Copia (cambia qualità dell'immagine).

- Copia (mantiene qualità dell'immagine) è disponibile per le seguenti combinazioni di qualità dell'immagine e supporto.

Qualità dell'immagine originale del programma	Supporti
DR HG HX HE HL HM	
XP SP LP FR	 * Solo DVD-RAM

- Copia (mantiene qualità dell'immagine) è possibile solo in caso di capacità di registrazione sul supporto di destinazione sufficiente.



- Copia (mantiene qualità dell'immagine) non è disponibile nei seguenti casi:

- **[HDD]** → **[BD-RE]** **[BD-R]** :

- Copia di programmi radio

- **[HDD]** → **[DVD-R]** **[DVD-RW]** **[+R]** **[+RW]** :

- Programmi che contengono molti segmenti cancellati

- **[HDD]** → **[+R]** **[+RW]** :

- Programmi registrati in modalità "FR" (con una durata della registrazione di 5 ore o più) oppure in modalità "EP"^{**}

- Programmi registrati in formato 16:9

^{**} Programmi registrati con un altro dispositivo in modalità "EP" e importati da un supporto esterno sull'HDD di questa unità

Copia (cambia qualità dell'immagine)

L'unità modifica la qualità dell'immagine di un programma durante la copia. La durata del processo di copia sarà all'incirca equivalente alla durata della registrazione.

- **[DVD-R]** **[DVD-RW]** **[+R]** **[+RW]** Non è possibile copiare su disco nei seguenti casi.
 - Quando non c'è abbastanza spazio libero su hard disk.
 - Quando il numero di programmi registrati sul disco supera il limite massimo se viene effettuata la copia. (⇒ 24)
- La copia continua fino al punto cancellato.
 - **[DVD-R]** **[DVD-RW]** **[+R]** **[+RW]** Se la duplicazione viene annullata mentre viene effettuata la copia temporanea su hard disk, non sarà copiato nulla.
 - **[BD-R]** **[DVD-R]** **[DVD-RW]** **[+R]** **[+RW]** Anche se il titolo non è stato copiato sul disco, lo spazio disponibile per la registrazione su disco diminuisce.
- Quando si copia un programma registrato in formato 1080/50p o 1080/60p, il formato della copia non può essere progressivo.

Copia di programmi 3D

- Quando un programma 3D copiato viene riprodotto è possibile che non venga visualizzato correttamente. In tal caso cambiare "Tipo Uscita" durante la riproduzione del programma. (⇒ 53)
- È possibile che le informazioni relative al 3D non vengano copiate.
- Se si desidera copiare un video 3D AVCHD su un disco in 3D, utilizzare BD-R o BD-RE con una copia ad alta velocità (mantiene qualità dell'immagine).

Mantenimento del segno di capitolo

- La posizione del capitolo potrebbe cambiare leggermente.
- Il numero massimo di capitoli su un disco è limitato.
 - **[BD-RE]** **[BD-R]** **[RAM]** **[DVD-R]** **[DVD-RW]** : Circa 1000
 - **[+R]** **[+RW]** : Circa 254 (Dipende dallo stato della registrazione.)

Copia di un disco finalizzato

DVD-V → HDD

Mentre si riproduce un disco, il contenuto riprodotto viene copiato sull'HDD secondo il tempo impostato.

- 1 Premere [FUNCTION MENU].
- 2 Selezionare "Menu Copia" in "Copia Video", quindi premere [OK].
- 3 Impostare "Qualità Immagine".
 - 1 Selezionare "Qualità Immagine", quindi premere [▶] (destra).
 - 2 Premere [OK], quindi selezionare la qualità dell'immagine (XP/SP/LP).
 - 3 Premere [◀].
- 4 Impostare "Durata copia".
 - 1 Selezionare "Durata copia", quindi premere [▶] (destra).
 - 2 Selezionare "Impostazione Ora", quindi premere [OK].
 - 3 Selezionare "On" o "Off".

On:

Impostare la durata della copia.

- Impostare una durata di alcuni minuti maggiore rispetto al titolo di origine per includere anche il tempo necessario prima dell'inizio della riproduzione.

Off:

Copiare tutto il contenuto sul disco.

- 4 Premere [◀].
- 5 Selezionare "Inizio copia", quindi premere [OK].
- 6 Selezionare "Si", quindi premere [OK].
 - Quando è visualizzato Menu principale: Selezionare il titolo che si desidera iniziare a copiare, quindi premere [OK].

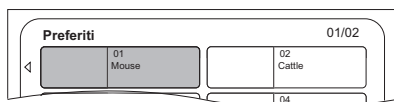

Dopo che l'ultimo titolo sul disco è stato riprodotto viene registrato il Menu principale fino al raggiungimento del tempo impostato.

Per interrompere la copia

Premere [■].

- Se interrotta a parziale completamento, la copia verrà eseguita fino a tale punto.



- Le operazioni e le indicazioni visualizzate sullo schermo durante la copia vengono anch'esse registrate.

Copia di un programma durante la riproduzione

HDD → BD-RE BD-R RAM DVD-R DVD-RW +R +RW

- 1 Riprodurre il programma da copiare.
 - Verranno copiati l'audio multiplo, i sottotitoli e il Teletext visualizzati durante la riproduzione.
 - Selezionare l'audio multiplo con "Multi Audio" nel menu Comandi principali (⇒ 55)
 - Selezionare i sottotitoli con "Lingua sottotitoli" nel menu Comandi principali. (⇒ 55)
- 2 Premere [OPTION].
- 3 Selezionare "Copia Programma Riprodotto", quindi premere [OK].
- 4 Selezionare "Awia", quindi premere [OK].

La copia inizierà dall'inizio del programma indipendentemente dalla posizione raggiunta nella riproduzione.

Per interrompere la copia

Tenere premuto [RETURN Ⓢ] per 3 secondi.



- I programmi criptati (🔒) non possono essere copiati.
- È possibile registrare o riprodurre utilizzando l'HDD durante l'esecuzione di Copia (mantiene qualità dell'immagine). Premere [OK] per uscire dalla schermata.
- Premere [STATUS ⓘ] per confermare il progresso in corso.

Informazioni sulla qualità dell'immagine e la copia

Copia (mantiene qualità dell'immagine) è disponibile solo a condizione che vengano soddisfatte determinate condizioni. Fare riferimento alla sezione "Note relative alla copia". (⇒ 65)



- **BD-RE BD-R** Quando si copia il programma in modalità DR, HG, HX, HE, HL o HM e non vi è abbastanza spazio disponibile sull'unità di destinazione della copia, verrà selezionata una tra le modalità HG, HX, HE, HL o HM per fare in modo che il programma copiato non occupi più spazio di quello disponibile.
- **RAM DVD-R DVD-RW +R +RW** Quando si copia un programma in modalità DR, HG, HX, HE, HL o HM, la funzione Copia (cambia qualità dell'immagine) verrà eseguita in modalità FR.
- Quando si copia un programma in modalità XP, SP, LP o FR su un supporto di destinazione che non ha spazio sufficiente, la funzione Copia (cambia qualità dell'immagine) verrà eseguita in modalità FR.

Copiare un video HD (AVCHD) su un DVD-R in alta definizione

È possibile copiare video HD (AVCHD) registrati su HDD su un DVD-R in qualità ad alta definizione.

HDD → **DVD-R**

- 1 Inserire un DVD-R o DVD-R DL non formattati.
Appare la schermata del menù. (⇒ 49)
- 2 Selezionare “Copia Video (AVCHD) su Disco”, quindi premere [OK].
- 3 Andare al passaggio 4 a pagina 63, “Copia di programmi con elenco di duplicazione”.

Per copiare Video HD (AVCHD) da altri apparecchi

Consultare “Copia di Video HD (AVCHD)”. (⇒ 79)



- Quando viene dato un nome ad un disco, la formattazione viene eseguita automaticamente. Perciò non dare un nome ad un disco prima di questa operazione. (⇒ 82, Nome disco)
- I dischi verranno finalizzati automaticamente dopo la copia.
- I seguenti Video HD (AVCHD) non possono essere copiati sul disco in alta definizione.
 - Maggiore di 18 Mbps
 - 1080/50p o 1080/60p
 - Senza le informazioni AVCHD (video registrato con determinati apparecchi non prodotti da Panasonic, video copiati su hard disk dopo essere stati copiati una volta su BD-R o BD-RE, ecc.)
- È possibile che i video 3D non vengano copiati correttamente.

Copia di file video

USB → **HDD**

- 1 Nella schermata con l'elenco dei video:
Selezionare il file o la cartella.

Ad es.

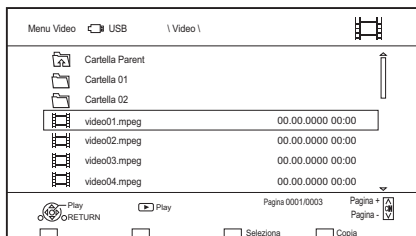

- Selezione multipla (⇒ 61)
- 2 Premere il tasto blu.
 - 3 Selezionare “Si”, quindi premere [OK].

Per interrompere la copia

Tenere premuto [RETURN ⊞] per 3 secondi.

Informazioni sulle icone dello schermo

Consultare “Icône dello schermo”. (⇒ 48)



- Verranno copiati tutti i brani della cartella.
- I nomi delle cartelle/dei file non possono essere cambiati dopo che sono stati copiati sull'HDD. Si consiglia di creare prima una cartella con un nome facilmente identificabile su un PC o un altro dispositivo e di usare tale cartella per eseguire la copia.
- Possono essere copiati fino a 1000 file alla volta.
- Durante la copia non è possibile effettuare nessun'altra operazione. Le registrazioni via timer non saranno eseguite.

Foto

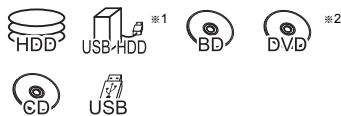

*1 Solo "Per i file di dati (⇒ 25)" (JPEG, MPO)

*2 Solo **RAM** **DVD-R** **+R**

Riproduzione di foto

1 **HDD**:

- 1 Premere [FUNCTION MENU].
- 2 Selezionare "Immagine" in "Contenuti su HDD", quindi premere [OK].

Tranne **HDD**:

- 1 Inserire o collegare il supporto.
Appare la schermata del menù. (⇒ 49)
- 2 Selezionare "Vedi immagini", quindi premere [OK].

- 2 Selezionare la cartella, quindi premere [OK].
 - Appare la schermata del menu foto. (⇒ 69)

- 3 Selezionare la foto, quindi premere [OK].
 - Premere [◀, ▶] per visualizzare la foto precedente o successiva.



• Quando le seguenti condizioni sono soddisfatte, le foto verranno riprodotte in formato 4K indipendentemente dalla qualità delle immagini.

- Quando questa unità è collegata a un televisore compatibile con 4K e 30p
- Quando "Formato video" è impostato su "Automatico" (⇒ 93)

Questa unità non può trasmettere un'immagine 4K durante la riproduzione in 3D.

Opzioni relative alla riproduzione di foto

- 1 Mentre è visualizzata una foto:
Premere [OPTION].
- 2 Selezionare la voce, quindi premere [OK].

Liv. Display Grafico

È possibile cambiare la posizione 3D in cui verrà visualizzata la schermata ecc., durante la riproduzione di foto in 3D.

Menu Immagine

• Avvia Presentazione

È possibile avviare una presentazione.

• Ruota DESTRA/Ruota SINISTRA

- Con alcuni tipi di supporto le informazioni sulla rotazione delle foto non verranno memorizzate.
- Questa funzione non è disponibile durante la riproduzione di foto in 3D.

• Informazioni

Le informazioni (data della ripresa ecc.) vengono visualizzate.

• Sfondo

Una foto riprodotta viene registrata come sfondo nella schermata FUNCTION MENU. (⇒ 27)

Ad es. **HDD**

Etichetta

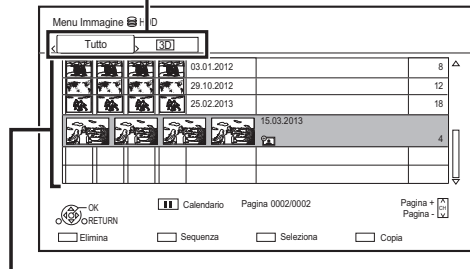

Le foto importate sull'HDD (⇒ 70) sono gestite in cartelle.

Le cartelle e le foto possono essere modificate premendo [OPTION]. (⇒ 70)

Per selezionare l'etichetta

Premere [◀, ▶].

Per avviare la Presentazione

Consultare "Imposta Presentazione". (⇒ destra)

HDD

Per visualizzare o uscire dalla schermata

Calendario

Premere [■].

Icone dello schermo

3D (Etichetta)	Foto 3D (MPO) • Utilizzare questa etichetta per selezionare le foto da riprodurre in 3D.
	Foto protetta
	Nuova foto non visualizzata

- 1 Sullo schermo Menu Immagine: Premere il tasto verde.

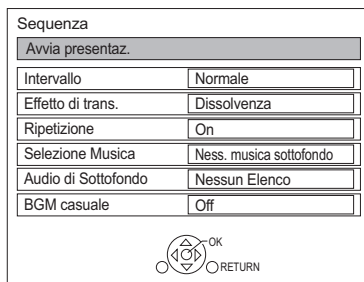

- 2 Selezionare la voce, quindi premere [OK].
Avvia presentaz.

Intervallo

Imposta l'intervallo tra la visualizzazione di una foto e quella della successiva.

Effetto di trans.*

È possibile impostare l'effetto per la successiva foto da visualizzare.

Ripetizione

Selezione Musica*

Attiva o disattiva la musica di sottofondo (da hard disk o USB).

Audio di Sottofondo*

Seleziona la musica di sottofondo da hard disk o USB (Cartella).

BGM casuale*

Riproduce la musica di sottofondo BGM (Audio di Sottofondo) in modalità shuffle.

* Questa funzione non è disponibile durante la riproduzione di foto in 3D.

Per mettere in pausa la presentazione

Premere [■].

- Per ricominciare, premere di nuovo [■].

Per interrompere la presentazione

Premere [RETURN ⊕].

HDD **BD-RE** **BD-R** **RAM**

1 Sullo schermo Menu Immagine:

Per modificare la cartella:

Selezionare la cartella.

Per editare la foto:

- 1 Selezionare la cartella, quindi premere [OK].
- 2 Selezionare la foto da editare.

• Per selezionare più cartelle o foto

Premere il tasto giallo quando si seleziona la cartella o la foto.

Viene visualizzato un segno di spunta .

Ripetere questo passaggio.

- Premere nuovamente il tasto giallo per annullare.

2 Premere [OPTION].

- Le voci selezionabili cambieranno a seconda del supporto e del tipo di file.

3 Selezionare la voce, quindi premere [OK].

Inserisci Nome Cartella

Consultare "Introduzione del testo". (⇒ 84)

Combina Cartelle

HDD

Elimina Cartella

Sposta Immagini

HDD

Selezionare "Sposta in una nuova cartella" o "Sposta in un'altra cartella", quindi premere [OK].

- Se si seleziona "Sposta in un'altra cartella", impostare una cartella di destinazione.

Elimina Immagini

Attivare Protezione

BD-RE **BD-R** **RAM**

Appare .

- Anche se è impostata la protezione, la foto può essere cancellata da un'altra unità.

Annulla Protezione

BD-RE **BD-R** **RAM**

HDD

→ **BD-RE** **BD-R**
RAM

BD-RE **BD-R** **RAM**

→ **HDD**

DVD-R **+R** **CD**

USB HDD **USB**

→ **HDD** **BD-RE** **BD-R**
RAM

1 Sullo schermo Menu Immagine:

Per copiare la cartella:

Selezionare la cartella, quindi premere il tasto blu.

Per copiare la foto:

- 1 Selezionare la cartella, quindi premere [OK].
- 2 Selezionare le foto da copiare, quindi premere il tasto blu.

• Per selezionare più cartelle o foto

Premere il tasto giallo quando si seleziona la cartella o la foto.

Viene visualizzato un segno di spunta .

Ripetere questo passaggio.

- Premere nuovamente il tasto giallo per annullare.

2 Se viene visualizzata la schermata di selezione della direzione della copia:

Selezionare l'unità di destinazione della copia, quindi premere [OK].

3 Selezionare "Sì", quindi premere [OK].

La copia avrà inizio.

Per interrompere la copia

Tenere premuto [RETURN 



- Il nome delle foto copiate verrà cambiato.



Le nuove foto aggiunte verranno automaticamente copiate sull'hard disk.

- 1 Inserire il supporto.
Appare la schermata del menù. (⇒ 49)
- 2 Selezionare "Copia Nuove Immagini", quindi premere [OK].

Ad es. **USB**

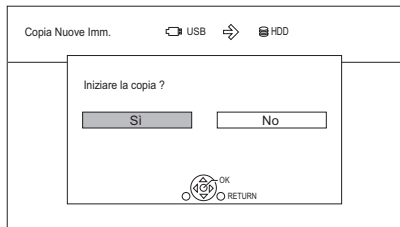

- 3 Selezionare "Si", quindi premere [OK].
La copia avrà inizio.
- 4 Una volta completata la copia, selezionare "Si" o "No", quindi premere [OK].

Per interrompere la copia

Tenere premuto [RETURN] per 3 secondi.



- Le foto senza data di scatto saranno catalogate utilizzando la data di creazione.
- Il nome delle foto copiate verrà cambiato.

Musica



※1 Solo "Per i file di dati (⇒ 25)"

※2 Solo **DVD-R** **+R**

Riproduzione di CD musicali (CD-DA)

CD (CD-DA)

Inserire il disco.

La riproduzione inizierà automaticamente.

Ad es.

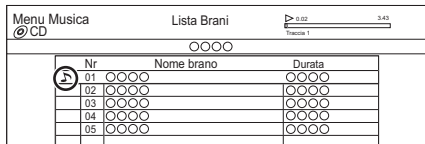

Per riprodurre altra musica (brani)

Selezionare la voce, quindi premere [OK].

Riproduzione di file musicali su supporto

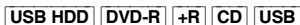

- 1 Inserire o collegare il supporto.
Appare la schermata del menù. (⇒ 49)
- 2 Selezionare "Riproduci / Copia musica", quindi premere [OK].
Appare la schermata con l'elenco dei file musicali.

Ad es.

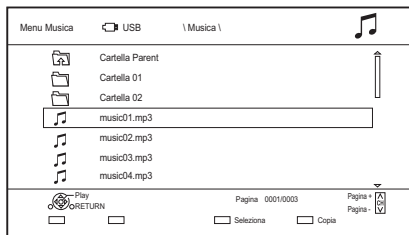



- 3 Selezionare la voce, quindi premere [OK].
 - Se necessario ripetere questo passaggio.
 La riproduzione avrà inizio.



- Il nome del brano/dell'artista/dell'album verrà visualizzato se le informazioni sono contenute nel file musicale.

Icone dello schermo

-  Cartella
-  Musica
-  Torna alla cartella superiore

Riproduzione di file musicali sull'HDD

- 1 Premere [FUNCTION MENU].
- 2 Selezionare "Musica" in "Contenuti su HDD", quindi premere [OK].
Appare la schermata con l'elenco dei file musicali.
- 3 Andare al passaggio 3 (⇒ 71, "Riproduzione di file musicali su supporto").

Operazioni eseguibili durante la riproduzione della musica

Arresto

Premere [■].

Pausa

Premere [II].

- Premere [▶ × 1.3] per riavviare la riproduzione.

Ricerca

Premere [◀◀] o [▶▶].

- Premere [▶ × 1.3] per riavviare la riproduzione.

Salto

Premere [◀◀] o [▶▶].

Ripetizione/Casuale

Fare riferimento a "Ripetizione" o "Casuale" nel menu Comandi principali (⇒ 55).

Effetti Sonori

Fare riferimento a "Effetti Sonori" nel menu Impostazioni Suono (⇒ 56).

Per riprodurre musica senza interruzioni anche se è attivo Spegnimento automatico
Consultare "Riproduzione continua della musica anche dopo lo spegnimento della TV". (⇒ 80)

Copia di musica

USB HDD **DVD-R** **+R** **CD** **USB** → **HDD**

* Tranne **CD** (**CD-DA**)

- 1 Nella schermata con l'elenco dei file musicali:
Selezionare il file o la cartella.

Ad es.

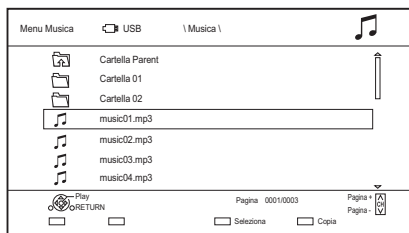

- 2 Premere il tasto blu.
- 3 Selezionare "Si", quindi premere [OK].

Per interrompere la copia

Tenere premuto [RETURN ☺] per 3 secondi.

Selezione multipla

Selezionare il file o la cartella, quindi premere il tasto giallo.

Viene visualizzato un segno di spunta ✓.
Ripetere questo passaggio.

- Premere nuovamente il tasto giallo per annullare.



- Durante la copia non è possibile effettuare nessun'altra operazione. Le registrazioni via timer non saranno eseguite.
- Verranno copiati tutti i brani della cartella.
- Possono essere copiati fino a 1000 file alla volta.

Eliminazione di musica

HDD

- 1 Nella schermata con l'elenco dei file musicali:
Selezionare il file o la cartella.
 - Selezione multipla (⇒ sopra)
- 2 Premere il tasto rosso.
- 3 Selezionare "Si", quindi premere [OK].



- Verranno eliminati tutti i file della cartella.

Servizi in rete

I servizi in rete consentono di accedere a specifici siti Web supportati da Panasonic, e di visualizzare contenuti Internet quali foto, video, ecc. dalla schermata principale dei servizi in rete.

Ad es.

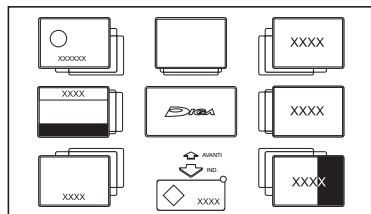

Preparativi

- Effettuare il collegamento alla rete e le impostazioni. (⇒ 16, 20)

- 1** Premere [INTERNET].
 - Quando viene visualizzato un messaggio, leggerlo attentamente, quindi premere [OK].
 - È possibile accedere direttamente a NETFLIX premendo il tasto [NETFLIX].
- 2** Selezionare la voce, quindi premere [OK].
 - Tasti utilizzabili:
[▲, ▼, ◀, ▶], [OK], [RETURN ☺], tasti colorati e tasti numerici.

Per uscire

Premere [EXIT ⊗].



- Nei casi seguenti, è possibile effettuare le impostazioni utilizzando "Impostazioni Servizio Rete". (⇒ 95)
 - Quando si limita l'utilizzo dei servizi in rete.
 - Quando l'audio è distorto.
- Per informazioni su altre limitazioni di responsabilità. (⇒ 111, "Limitazione di responsabilità")

TV Anywhere

Operazioni come le seguenti possono essere effettuate da remoto con uno smartphone o tablet su cui è installata Media Center App.

- Impostazione di una registrazione
- Guardare la TV con il sintonizzatore di questa unità
- Riproduzione di programmi registrati su questa unità

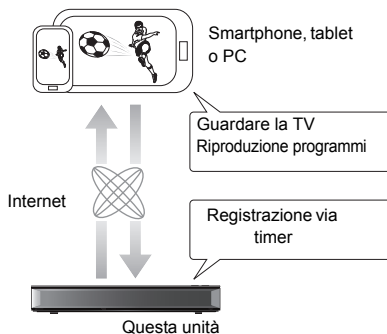

Usare Media Center App per completare la registrazione utente per usare queste funzioni.

Per ulteriori informazioni, consultare il seguente sito Web.

<http://panasonic.jp/support/global/cs/av/mediacenter/>
(Questo sito è solo in inglese.)

Preparativi

- Effettuare il collegamento alla rete e le impostazioni. (⇒ 16, 20)
- Impostazioni TV Anywhere (⇒ 95)



- Quando questa funzione è attiva, questa unità sarà sempre connessa a Internet.
- Per informazioni su altre limitazioni di responsabilità. (⇒ 111, "Limitazione di responsabilità")

Funzione server DVB-via-IP (TV>IP)

Funzione server DVB-via-IP consente di eseguire lo streaming di trasmissioni televisive verso un dispositivo compatibile collegato alla stessa rete. È possibile guardare le trasmissioni su un dispositivo dotato della funzione client DVB-via-IP.

- Non è possibile utilizzare contemporaneamente la funzione Server DVB-via-IP e un'altra funzione di rete (Servizio Rete / Rete Domestica).

Ad es.

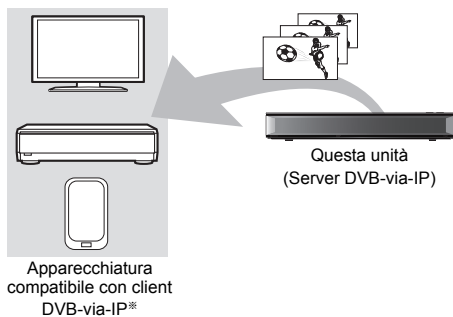

- * SAT>IP Dispositivo client o dispositivo installato con una SAT>IP app Client

Operazioni preliminari

- Effettuare il collegamento alla rete e le impostazioni. (⇒ 16, 20)
- Impostare “Server DVB-via-IP” su “On”. (⇒ 96)

Per guardare delle trasmissioni televisive su un dispositivo client DVB-via-IP:

Utilizzare il dispositivo client DVB-via-IP. (Per ulteriori informazioni, vedere le relative istruzioni per l'uso.)



- La funzione Server DVB-via-IP consente di eseguire lo streaming di una sola trasmissione alla volta.
- Quando questa funzione è attiva, questa unità sarà sempre connessa a Internet.
- Quando si utilizza la funzione Server DVB-via-IP, non è possibile eseguire le seguenti operazioni:
 - Riproduzione di un programma mentre è in corso la copia di un altro programma con Copia (mantiene qualità dell'immagine).
 - Copia di video/foto/file musicali
- **[UBC80]** Non è possibile utilizzare la funzione Server DVB-via-IP se si modifica l'impostazione “Selezione segnale TV” (⇒ Passaggio 5 a pagina 17, “Impostazione rapida”). Modificare nuovamente l'impostazione del dispositivo client DVB-via-IP.
- **[UBS80]** Non è possibile utilizzare la Funzione server DVB-via-IP quando è selezionato “DiSEqC (Sintonizzatore singolo)”.
Selezionare un'impostazione che consenta di utilizzare due o più sintonizzatori. (⇒ Passaggio 6 a pagina 18, “Impostazione rapida”)

Modifica dell'impostazione Priorità funzione rete

In “Priorità funzione rete”, è possibile assegnare la priorità a “Server DVB-via-IP” o “Servizio Rete / Rete Domestica”.

Priorità funzione rete (⇒ 96):

- **Server DVB-via-IP**
Viene data priorità alla funzione Server DVB-via-IP.
- **Servizio Rete / Rete Domestica**
Viene data priorità ad altre funzioni di rete.

Rete domestica (DLNA)

Rete domestica (DLNA) consente di guardare da un apparecchio Client i contenuti e le trasmissioni di un apparecchio Server collegato alla stessa rete.

È possibile utilizzare questa unità sia come Server che come Client. Inoltre in modalità Client, è possibile utilizzare questa unità come Media Renderer, che può essere controllato da uno Smartphone, ecc.

Preparativi

- Effettuare il collegamento alla rete e le impostazioni. (⇒ 16, 20)
- Effettuare le impostazioni relative alla rete domestica per l'apparecchio compatibile con DLNA.



- Assicurarsi che il router della propria rete domestica disponga di un sistema di sicurezza adeguato a prevenire accessi non autorizzati.
- Se si utilizza una connessione di rete lenta, il video potrebbe non essere visualizzato in modo corretto. Si raccomanda di utilizzare una rete domestica con una velocità di almeno 20 Mbps.
- Alcuni video o trasmissioni non possono essere riprodotti a seconda dell'apparecchio compatibile con DLNA (Client), delle condizioni dell'unità o del tipo di file.

Utilizzo dell'unità come Server

È possibile guardare trasmissioni ricevute da questa unità (Streaming TV multiroom), video e foto salvate sull'hard disk di questa unità su un apparecchio compatibile con DLNA (Client).

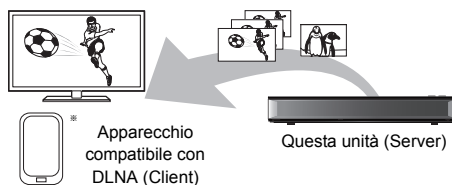

Per ulteriori informazioni sul collegamento e funzionamento dei dispositivi connessi tramite una rete, consultare le rispettive istruzioni per l'uso.

* È necessario che sia installato del software compatibile con la funzione DLNA.

Preparativi

- Effettuare le impostazioni relative alla rete domestica. (⇒ 95)

- 1** Utilizzare l'apparecchio di riproduzione (Client) per visualizzare l'elenco dei contenuti presenti su questa unità.
- 2** Selezionare la voce, quindi premere [OK].



- Questa funzione non può essere utilizzata per i programmi con segnali di restrizione dell'accesso (come restrizioni della copia) inviati dalle emittenti.
- Se vengono saltati dei fotogrammi, modificare le seguenti impostazioni.
 - Impostazione Conversione per DLNA (⇒ 95)
 - Impostazione Risoluzione per DLNA (⇒ 96)
- I file che non risiedono sull'HDD non possono essere riprodotti.
- È possibile che la riproduzione di video 3D registrati su questa unità non funzioni correttamente.
- Non è possibile riprodurre in 3D le foto in 3D copiate su questa unità.

Utilizzo dell'unità come Client

È possibile condividere video, foto e musica salvati su un media server certificato DLNA.

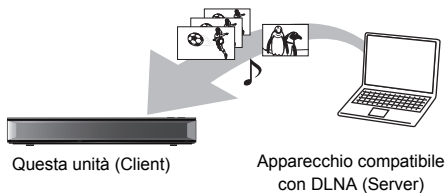

- 1** Premere [FUNCTION MENU].
- 2** Selezionare "Client DLNA" in "Rete Domestica", quindi premere [OK].
Viene visualizzata una lista di apparecchi collegati in rete.
 - È possibile aggiornare questa lista premendo il tasto verde.
- 3** Selezionare il dispositivo, quindi premere [OK].
- 4** Selezionare la voce, quindi premere [OK].
 - La struttura del menu differisce a seconda degli apparecchi. Selezionare i contenuti ripetendo l'operazione.
 - Premendo [OPTION] è possibile accedere a una serie di funzioni che variano a seconda dei contenuti.
 - **Pann. di controllo**
Pann. di controllo viene visualizzato quando inizia la riproduzione.
 - Premere [OK] se il Pann. di controllo non viene visualizzato (è possibile che in determinate condizioni di utilizzo non venga visualizzato).
 - (Mentre si riproducono video o foto) Premere [RETURN ☺] per nascondere il Pann. di controllo.



- La playlist di Windows Media® Player è in grado di riprodurre solo i contenuti presenti negli archivi.
- Mentre è in corso la riproduzione del programma in 3D, non è possibile impostare "Impostazioni 3D". (→ 53)

Contenuti riproducibili

Quando questa unità funziona come client DLNA, sono riproducibili i seguenti contenuti.

Video (Programmi registrati)

Contenitore	Codec video	Codec audio	Esempio di estensione file
XP/SP/LP/FR*1	MPEG2	Dolby® Digital Linear PCM	-
DR/HG/HX/HE/HL/HM*1	MPEG2 H.264 HEVC	MPEG HE-AAC Dolby® Digital	-

Video

Contenitore	Codec video	Codec audio	Esempio di estensione file
AVCHD*1	H.264	Dolby® Digital	.mts
MP4	H.264 HEVC	AAC	.mp4
PS	MPEG2	Dolby® Digital Linear PCM	.mpg .mpeg
TS	MPEG2 H.264 HEVC	Dolby® Digital AAC	.m2ts .ts
MKV	H.264 HEVC	AAC-LC MP3 Dolby® Digital PCM Vorbis FLAC	.mkv

Foto

Formattazione	Esempio di estensione file
JPEG	.jpg
MPO*1,2	.mpo

*1 Solo quando il server è un altro registratore di dischi Blu-ray Panasonic.

*2 Solo riproduzione 2D.

Audio

Codec audio	Esempio di estensione file
MP3	.mp3
WAV	.wav
AAC	.m4a, .adts
WMA	.wma
FLAC	.flac
DSD	.dsf, .dff
ALAC	.m4a
Linear PCM	-

- A seconda del server, è possibile riprodurre contenuti diversi da quelli sopraindicati.

Utilizzo dell'unità come Media Renderer

Questa unità funzionerà come un Media Renderer, che consente di riprodurre i contenuti sul server DLNA controllando un Digital Media Controller (uno smartphone, ecc.).

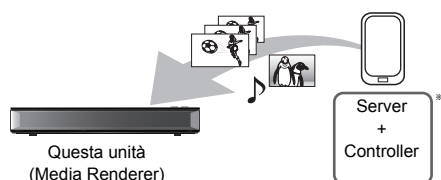
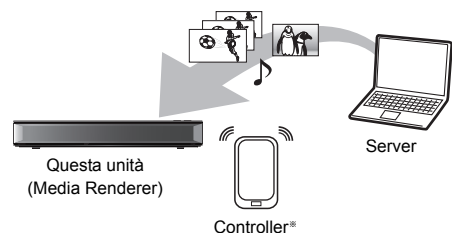

* È necessario che sia installato del software compatibile con Digital Media Controller.

Per utilizzare questa unità come Media Renderer sono necessari i seguenti passaggi.

- 1 Premere [FUNCTION MENU].
- 2 Selezionare "Mezzi Renderizz." in "Rete Domestica", quindi premere [OK].
- 3 Utilizzare l'apparecchio compatibile Digital Media Controller.

Per uscire dalla schermata Rete Domestica (Mezzi Renderizz.)

Premere [RETURN ⊕].

Utilizzo di Home Networking (DLNA) con Wi-Fi Direct®

Wi-Fi Direct è uno standard che consente ai dispositivi LAN wireless di comunicare direttamente tra di loro senza l'uso di un router a banda larga wireless.

Questa unità può essere temporaneamente connessa via wireless e direttamente a un altro apparecchio compatibile con DLNA, indipendentemente dalla connessione e dalle impostazioni di rete di questa unità.

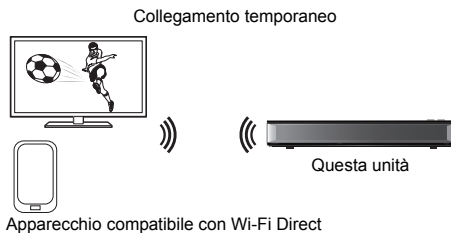

- 1 Premere [FUNCTION MENU].
- 2 Selezionare "Wi-Fi Direct" in "Rete Domestica", quindi premere [OK].
- 3 Selezionare la voce, quindi premere [OK].
 - Impostare il dispositivo a cui connettersi in modo che si possa effettuare il collegamento Wi-Fi Direct. Per maggiori dettagli, consultare le istruzioni per l'uso del dispositivo a cui connettersi.
- 4 Selezionare dispositivo a cui connettersi, quindi premere [OK].
 - Se il dispositivo a cui si desidera connettersi non viene visualizzato, cambiare il metodo di connessione premendo il pulsante giallo.
- 5 **Quando è selezionato "Client DLNA":**
Andare al passaggio 4 a pagina 76.
Quando è selezionato "Server DLNA":
Azionare l'apparecchio di riproduzione (Client).
Quando è selezionato "Mezzi Renderizz.":
Azionare il Digital Media Controller.

Quando non vengono trovati dispositivi

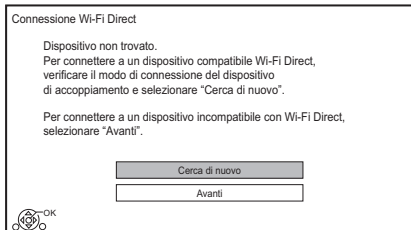

Se il dispositivo corrispondente non viene trovato neanche dopo aver rieseguito la ricerca, selezionare "Avanti" e cambiare il metodo di connessione.

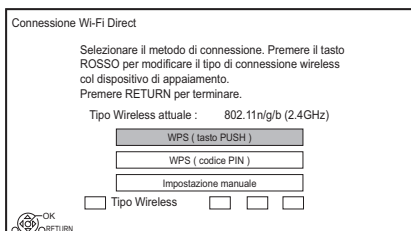

Selezionare il metodo di connessione in base al dispositivo a cui connettersi.

Uso di Miracast®

È possibile visualizzare sul grande schermo del televisore i contenuti che si stanno guardando su uno smartphone compatibile con Miracast, ecc.

- Compatibile con un dispositivo Android™, ver. 4.2 o superiore e certificato da Miracast.

Per sapere se lo smartphone ecc. supporta Miracast, contattare il produttore del dispositivo.

Apparecchio compatibile con Miracast

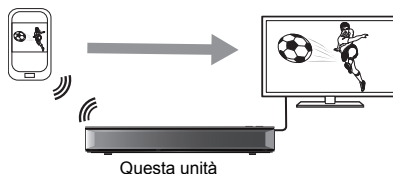

- 1 Premere [FUNCTION MENU].
- 2 Selezionare "Miracast" in "Rete Domestica", quindi premere [OK].
- 3 Azionare l'apparecchio compatibile con Miracast.

Per uscire da Miracast

Premere [EXIT ⊗].

Copia di Video HD (AVCHD)



* Solo "Per i file di dati (⇒ 25)"

Ad es.

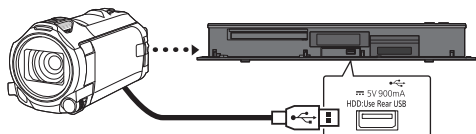

Cavo di collegamento USB (opzionale)

- 1 Collegare una videocamera accesa o inserire un supporto.
 - Preparare la videocamera per il trasferimento dati.Appare la schermata del menu di questa unità. (⇒ 49)
- 2 Selezionare "Copia Video (AVCHD)", quindi premere [OK].
- 3 Se viene visualizzata la schermata di selezione della direzione della copia: Selezionare "Copia su HDD" o "Copia su Blu-ray Disc", quindi premere [OK].
- 4 Selezionare un programma salvato sulla videocamera, quindi premere il tasto giallo. Viene visualizzato un segno di spunta . Ripetere questo passaggio.
 - Premere nuovamente il tasto giallo per annullare.

- 5 Premere [OK].
- 6 Selezionare "Avvia", quindi premere [OK]. I dischi non formattati, come quelli nuovi, verranno formattati automaticamente.
 - Potrebbe passare un certo tempo prima dell'inizio della copia.

Per interrompere la copia

Tenere premuto [RETURN ⊞] per 3 secondi.

Icone dello schermo

Informazioni su altre icone dello schermo

Consultare "Icone dello schermo". (⇒ 46)

VIERA Link

Che cos'è VIERA Link?

VIERA Link è una comoda funzione che permette di effettuare operazioni sincronizzate tra questa unità e un televisore Panasonic (VIERA) o un amplificatore/ricevitore. È possibile utilizzare questa funzione collegando l'apparecchio tramite un cavo HDMI. Consultare le istruzioni per l'uso dell'apparecchio collegato.

Commutazione automatica dell'ingresso/ Accensione automatica

Quando vengono eseguite le seguenti operazioni, il canale di ingresso del televisore verrà commutato automaticamente e verrà visualizzata la schermata di questa unità. Inoltre, quando il televisore è spento, si accenderà automaticamente.

- Quando si avvia la riproduzione su questa unità
- Quando si esegue un'azione che utilizza Video Menu ecc.

Spegnimento automatico

Mettendo la TV in modalità standby, anche questa unità viene automaticamente messa in standby.

- La funzione Spegnimento automatico non è disponibile mentre sono in corso la registrazione, la copia, ecc.

Riproduzione continua della musica anche dopo lo spegnimento della TV

Le operazioni seguenti consentono di tenere accesa l'unità per riprodurre la musica in modo continuo.

Quando l'unità è collegata direttamente ad un amplificatore/ricevitore.

- 1 Durante la riproduzione della musica Premere [OPTION].
- 2 Selezionare "Alimentazione TV Off", quindi premere [OK].

- Il suono potrebbe interrompersi per alcuni secondi quando la TV viene spenta.

Controllo facilitato solo con telecomando della TV Panasonic

È possibile controllare questa unità utilizzando il telecomando della TV.

Fare riferimento alle istruzioni per l'uso della TV per informazioni sui tasti utilizzabili.



- VIERA Link, pur essendo basata sulle funzioni di comando fornite da HDMI, uno standard di settore noto come HDMI CEC (Consumer Electronics Control), è in realtà una funzione esclusiva, sviluppata e implementata da noi. Per questa ragione non è possibile garantire che funzionerà correttamente con apparecchi di altri produttori che supportano lo standard HDMI CEC.
- Queste funzioni potrebbero non funzionare normalmente a seconda delle condizioni degli apparecchi.
- Utilizzare il telecomando fornito con questa unità se non è possibile controllarla utilizzando i tasti del telecomando della TV.
- Le informazioni fornite in questa pagina sono corrette al mese di marzo 2017 e possono essere soggette a modifiche.

Aggiornamento del Software (Firmware)

Non è possibile utilizzare l'unità finché non è stato completato l'aggiornamento. Non rimuovere il cavo di alimentazione CA durante l'aggiornamento. Rimuovere il cavo di alimentazione CA durante l'aggiornamento può danneggiare l'unità.

Aggiornamento del software (firmware) di questa unità

Il software di questa unità può essere aggiornato automaticamente utilizzando uno dei seguenti metodi all'ora specificata.

• Dalle trasmissioni

(L'impostazione predefinita è le 3 del mattino
⇒ 98, Aggiorna software in Standby)

• **UBC80**

DVB-C La connessione al terminale CATV non è applicabile a questa funzione.

• Da Internet

Sono necessari una connessione alla rete e la relativa impostazione. (⇒ 16, 20)

Se è disponibile un aggiornamento del software (firmware), viene visualizzato un messaggio di notifica.

Rilevata nuova versione software. Il software sarà aggiornato automaticamente quando l'unità entrerà in Standby. Non disconnettere il filo della corrente AC.

L'aggiornamento del software (firmware) avrà inizio quando l'unità passa in modalità standby.

Per aggiornare immediatamente il software (firmware)

Utilizzare la funzione "Aggiorna Software Ora (via Broadcast)" o la funzione "Aggiorna Software Ora (Via Internet)". (⇒ 98)

• **UBC80**

DVB-C Alcuni fornitori di programmi via cavo non supportano questa funzione.



- Il completamento dell'aggiornamento può richiedere anche alcune ore, a seconda della rete di trasmissione.
- La registrazione via timer ha sempre la precedenza sul download del software (firmware): se è stato programmato l'inizio di una registrazione via timer, il download verrà effettuato all'occasione successiva.
- È possibile scaricare il software (firmware) più recente dal seguente sito web.
<http://panasonic.jp/support/global/cs/>

Aggiornamento del software (firmware) di una CAM compatibile con CI Plus

Il software (firmware) della CAM (compatibile con CI Plus) può essere aggiornato automaticamente attraverso le trasmissioni.

La disponibilità di aggiornamenti software (firmware) è rilevata durante la visione di programmi compatibili con CI Plus.

1 Quando sullo schermo viene visualizzato un messaggio di notifica, selezionare "Sì" e premere [OK].

- Se per qualche ragione la notifica non viene visualizzata o se viene annullata, comparirà invece nelle informazioni del canale (⇒ 29).

Ad es.



Per eseguire l'aggiornamento del software CAM, premere il tasto rosso.

2 Seguire le istruzioni sullo schermo.



- Mentre è in corso l'aggiornamento della CAM non è possibile eseguire operazioni di visualizzazione, riproduzione o registrazione. Durante l'aggiornamento della CAM, inoltre, non è possibile utilizzare alcun tasto sul telecomando o sull'unità.
- Se ha inizio una registrazione via timer, l'aggiornamento CAM viene annullato per avviare la registrazione.
- Per ulteriori informazioni, vedere le istruzioni per l'uso della CAM o consultare il rivenditore.

Altre operazioni

Gestione dei supporti

BD-RE **BD-R** **RAM** **DVD-R** **DVD-RW** **+R** **+RW**

- 1 Premere [FUNCTION MENU].
- 2 Selezionare "Periferica", quindi premere [OK].
- 3 Selezionare il supporto, quindi premere [OK].
- 4 Selezionare la voce, quindi premere [OK].
 - Le voci selezionabili cambieranno a seconda della voce selezionata e del supporto inserito.

Nome disco

BD-RE **BD-R** **RAM** **DVD-R** **DVD-RW** **+R** **+RW**

Questa funzione serve a nominare un disco.
Consultare "Introduzione del testo". (⇒ 84)

- Il nome del disco viene visualizzato nella finestra Gestione Blu-ray Disc/Gestione DVD.
- **DVD-R** **DVD-RW** **+R** Con un disco finalizzato, il nome viene visualizzato in Menu principale.
- **+RW** Il nome del disco viene visualizzato solo se si riproduce il disco su un altro apparecchio dopo aver creato il Menu principale.



- Non eseguire questa operazione prima di copiare un video HD (AVCHD) su un DVD-R o un DVD-R DL. (⇒ 67)

Protezione disco

BD-RE **BD-R** **RAM**

Selezionare "Si", quindi premere [OK].

Ad es.



- Per togliere la protezione Ripetere gli stessi passaggi.
- L'icona dello schermo cambierà in "Off".

Elimina tutti i programmi

BD-RE **BD-R** **RAM**

- 1 Selezionare "Si", quindi premere [OK].
- 2 Selezionare "Avvia", quindi premere [OK].



- I dati delle foto (JPEG/MPO) o i dati del computer non possono essere cancellati.

Formatta disco

BD-RE **RAM** **DVD-RW** **+RW**

BD-R **+R** (Solo disco nuovo)

La formattazione cancella tutti i contenuti (compresi i file dati) e questi non possono essere ripristinati. Verificare attentamente prima di procedere.

- 1 Selezionare "Si", quindi premere [OK].
- 2 Selezionare "Avvia", quindi premere [OK].
- 3 Premere [OK].

RAM Per interrompere la formattazione

Premere [RETURN ⊕].

- È possibile annullare la formattazione se questa dovesse richiedere più di 2 minuti. In tal caso il disco deve essere riformattato.



- **Non scollegare il cavo di alimentazione CA durante la formattazione.** Ciò può rendere inutilizzabile il disco.
- Quando si formatta un disco, i contenuti vengono cancellati anche se è stata impostata la protezione.
- Se un disco è stato formattato con quest'unità, potrebbe non essere possibile usarlo con altri componenti.
- Il formato diventerà DVD Video quando un DVD-RW registrato in formato DVD Video Recording viene formattato con questa unità.
- **RAM** La formattazione normalmente richiede qualche minuto; ma potrebbe richiedere sino ad un massimo di 70 minuti.

Top Menu

DVD-R **DVD-RW** **+R** **+RW**

È possibile selezionare lo sfondo per il Menu principale dei DVD-Video.

Selezionare lo sfondo, quindi premere [OK].

Selezione Riproduzione Autom.

DVD-R **DVD-RW** **+R** **+RW**

È possibile scegliere se visualizzare il Menu principale dopo la finalizzazione o la creazione del Menu principale.

Selezionare "Top Menu" o "Titolo 1", quindi premere [OK].

Top Menu:

Viene visualizzato prima il Menu principale.

Titolo 1:

Il contenuto del disco è riprodotto senza visualizzare il Menu principale.

Finalizzazione

DVD-R **DVD-RW** **+R** (È possibile riprodurre il disco nei lettori DVD compatibili finalizzandolo nell'unità.)

BD-R (La finalizzazione dei BD-R evita la registrazione o l'editing accidentale.)

- 1 Selezionare "Si", quindi premere [OK].
- 2 Selezionare "Avvia", quindi premere [OK].
- 3 Premere [OK].

Dopo la finalizzazione

- **BD-R** **DVD-R** **+R** Il disco diviene di sola riproduzione e non è più possibile registrare o eseguire operazioni di editing.
- **DVD-RW** È possibile registrare ed editare il disco dopo la formattazione.



- **Non scollegare il cavo di alimentazione durante la finalizzazione.** Questo può rendere inutilizzabile il disco.
- Non è possibile annullare la finalizzazione.
- La finalizzazione richiede fino a 15 minuti (Fino a 60 minuti in caso di DVD-R DL e +R DL).
- A seconda del disco, potrebbe essere necessario più tempo rispetto a quanto visualizzato sulla schermata di conferma (circa quattro volte più tempo).
- Non è possibile finalizzare dischi registrati con dispositivi di altre marche.
- **DVD-R** **DVD-RW** **+R** Se si finalizza un disco su apparecchi Panasonic diversi da questa unità, lo sfondo selezionato come "Top Menu" potrebbe non venire visualizzato.
- I dischi finalizzati con quest'unità potrebbero non essere riproducibili con altri lettori a causa delle caratteristiche della registrazione.

Crea Top Menu

+RW

È possibile creare Menu principale per la visualizzazione su altri dispositivi.

Effettuare le selezioni da "Top Menu" e "Selezione Riproduzione Autom." prima di creare Menu principale.

- 1 Selezionare "Si", quindi premere [OK].
- 2 Selezionare "Avvia", quindi premere [OK].
- 3 Premere [OK].



- Non è possibile utilizzare il Menu principale per la riproduzione su questa unità.
- Il menu creato viene cancellato quando si registra o edita il disco.

Funzione HOLD

La funzione HOLD disattiva tutti i pulsanti sull'unità e sul telecomando.

Tenere premuti contemporaneamente [OK] e [RETURN ⊕] sino a che sul display del pannello anteriore non viene visualizzato "X HOLD".

Per disattivare la funzione HOLD

Tenere premuti contemporaneamente [OK] e [RETURN ⊕] sino a che "X HOLD" non scompare.

Introduzione del testo

Preparativi

- Visualizzare la schermata "Inserire nome programma", ecc.

- 1 Selezionare un carattere, quindi premere [OK].
Ripetere questo passaggio per immettere altri caratteri.

Ad es.

Nome del campo: mostra il testo digitato

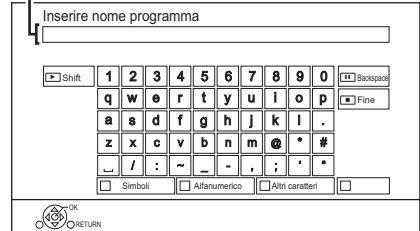

- Rosso: Immettere Simboli
- Verde: Immettere caratteri Alfanumerico
- Giallo: Immettere Altri caratteri, come l'umlaut o l'accento grave
- [█]: Cancellare un carattere
- [▶ × 1.3]: Passare i caratteri alfabetici sullo schermo da maiuscolo a minuscolo e viceversa

- 2 Premere [█] (Fine).

Viene visualizzato "Scrittura in corso." quindi la schermata torna a quella precedente e così via.

Per terminare l'operazione prima che sia completata

Premere [RETURN ⊕]. (Il testo non viene aggiunto.)



- Il numero massimo di caratteri dipende dal supporto.

Impostazioni di base

Le impostazioni di Sintonia DVB, Audio, Display, Connessioni, Rete ecc. dell'unità possono essere modificate nel menù.

- 1 Premere [FUNCTION MENU].
- 2 Selezionare "Impostazioni di base" in "Impostazioni", quindi premere [OK].

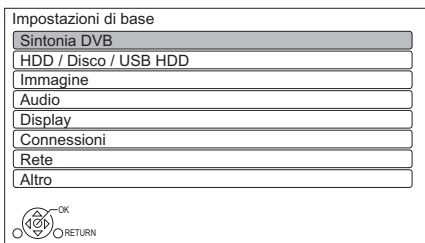

- 3 Selezionare il menu, quindi premere [OK].
- 4 Selezionare la voce, quindi configurare le impostazioni.

Per tornare alla schermata precedente

Premere [RETURN ⊖].

Modifica preferiti

È possibile creare quattro liste di canali preferito, per vederli e registrarli più facilmente.

Dopo aver eseguito le modifiche che seguono, salvare i Preferiti.

Premere [RETURN ⊖], quindi premere [OK].

- Per selezionare l'altro elenco Preferiti:
Premere il tasto verde.
- Per aggiungere canali all'elenco Preferiti:
Selezionare il canale nella colonna "Tutti i Canali DVB", quindi premere [OK]. Ripetere questo passaggio.
 - Rosso: Cambia la modalità di ordinamento.
 - Giallo: Aggiunge un blocco continuo di canali all'elenco in un'unica soluzione.
 - Premere [▲, ▼] per selezionare il blocco, quindi premere [OK].
 - Blu: Seleziona la Categoria.
- Per cambiare l'ordine dell'elenco dei canali:
 - 1 Selezionare il canale nella colonna "Preferito" per spostarlo, quindi premere il tasto verde.
 - 2 Selezionare la nuova posizione, quindi premere il tasto verde.
- Per cancellare i canali:
Selezionare il canale nella colonna "Preferito", quindi premere [OK].
 - Giallo: Cancella tutti i canali.
- Per cambiare il nome dell'elenco Preferiti:
 - 1 Premere il tasto rosso nella colonna "Preferito".
 - 2 Premere [▲, ▼, ◀, ▶] per selezionare un carattere, quindi premere [OK].
Ripetere questo passaggio per immettere altri caratteri.
 - Rosso: Cancella un carattere.
 - Blu: Cancella tutti i caratteri.
 - 3 Premere [RETURN ⊖].

Sintonia automatica

È possibile riavviare Sintonia automatica. (⇒ 17)

- 1 Selezionare "Si", quindi premere [OK].
 - Se viene visualizzata la schermata di selezione del paese:
Selezionare il paese, quindi premere [OK].
- 2 Seguire le istruzioni sullo schermo ed effettuare le impostazioni seguenti.

DVB-C

- 1 Selezionare "Canali Digitali via Cavo", quindi premere [OK].
- 2 Selezionare "Ordinamento standard" o "Ordinamento attraverso l'operatore di rete via cavo (LCN)", quindi premere [OK].
- 3 Selezionare e modificare le voci.
(Per ulteriori informazioni, consultare il fornitore dei programmi via cavo.)

Modalità di ricerca

- Tutti i canali
- Canali Free

Modalità scansione

- Rapida:
Esegue la scansione della frequenza adeguata per il paese selezionato.
- Completa:
Esegue la scansione dell'intera gamma di frequenza.

Frequenza/Symbol Rate/ID di rete

Normalmente impostare "Auto".

Se "Auto" non viene visualizzato o se necessario, inserire il valore specificato dal provider via cavo utilizzando i tasti numerici.

- 4 Selezionare "Inizio scansione", quindi premere [OK].
Ha inizio l'Sintonia automatica.

DVB-T | DVB-T2

Selezionare "Canali Digitali Terrestri", quindi premere [OK].

Sintonia automatica si avvia.



- Vengono cancellati i programmi di registrazione via timer.
- Se il canale che si sta cercando non viene trovato, selezionare "Completa" per "Modalità scansione".
(⇒ sopra)

DVB-C | Impostazioni Canali DVB-C

DVB-T | DVB-T2 | Impostazioni Canali DVB-T

Elenco Canali

È possibile editare la Elenco Canali.

- Per nascondere/mostrare i canali
 - 1 Selezionare il canale.
 - 2 Premere [OK].
Il segno di spunta viene rimosso/appare.
 - Rosso: Cambia la modalità di ordinamento.
 - Giallo: Mostra tutti i canali.
 - Blu: Cambia la Categoria.
- Per modificare l'assegnazione del numero al canale
 - 1 Selezionare il canale da cambiare, quindi premere il tasto verde.
 - 2 Immettere il numero del canale da riassegnare utilizzando i tasti numerici.
 - 3 Premere [OK].

Sintonia manuale

È possibile aggiungere manualmente nuovi canali.

DVB-C

- 1 Regolare la frequenza, il symbol rate e l'ID del servizio. (Per ulteriori informazioni, consultare il provider via cavo.)
 - Regolare la frequenza controllando la potenza e la qualità del segnale.
- 2 Selezionare "Inizio scansione", quindi premere [OK].
 - Il canale impostato viene visualizzato nello schema.

DVB-T | DVB-T2

- 1 Premere [▲, ▼] per selezionare la frequenza.
 - Regolare la frequenza controllando la potenza e la qualità del segnale.
- 2 Premere [OK] per avviare la scansione.
 - Il canale impostato viene visualizzato nello schema.

Aggiorna lista dei canali

È possibile aggiornare l'elenco dei canali fino al più recente.

Condizione segnale

È possibile verificare la qualità e la forza dei segnali.

Premere [CH \wedge \vee] per selezionare il canale.



DVB-C

- Se il segnale è troppo forte (barra rossa), ridurre l'amplificazione del segnale CATV (per ulteriori informazioni, consultare il rivenditore o il fornitore del cavo).
- Quando il segnale è debole, controllare che la trasmissione sul canale sia corretta.

DVB-T DVB-T2

- I canali ricevibili dipendono dalle condizioni meteorologiche, dalle stagioni, dall'ora (giorno/notte), dalla posizione geografica, dalla lunghezza del cavo collegato all'antenna, ecc.
- Se il segnale è troppo forte (barra rossa), ridurre l'amplificazione del segnale nell'antenna parabolica. (Per ulteriori informazioni, consultare il rivenditore.)

Messaggio nuovo canale

Scegliere se ottenere automaticamente le informazioni quando viene aggiunto un nuovo canale DVB.

Blocco Bambino

È possibile limitare la visione/la riproduzione/la registrazione di canali non adatti ai bambini.

- Per cambiare l'impostazione è richiesto il PIN. (⇒ 30)

Elenco sicurezza bambini

- 1 Selezionare il canale o l'ingresso AV da bloccare.
- 2 Premere [OK].

Viene visualizzato **R**.

- Premere nuovamente [OK] per annullare.
- Verde: Blocca tutti i canali.
- Giallo: Sblocca tutti i canali.

Livello di controllo

Impostare un livello di protezione per limitare la visione e la riproduzione di trasmissioni.

- Seguire le istruzioni sullo schermo.

Lingua preferita

Selezionare la lingua per la trasmissione multicanale.

Se la lingua selezionata non è disponibile, viene scelta la lingua originale.

Preferenze audio

Selezionare il canale audio prioritario (Multichannel, Stereo o MPEG). Il numero di canali audio appropriato per la trasmissione televisiva o il programma registrato che si desidera vedere verrà determinato in base alla priorità impostata.

- Viene visualizzato solo quando viene impostato Germania come nazione di residenza in "Impostazione rapida". (⇒ 17, 18)

Descrizione Audio

Quando è selezionato "Automatico", Descrizione Audio verrà impostata come valore predefinito durante la visualizzazione.



- Quando "Dolby D / Dolby D + / Dolby TrueHD" o "HE-AAC" è impostato su "Bitstream", Descrizione Audio potrebbe non funzionare. Impostarli su "PCM" (⇒ 92, Uscita Audio Digitale).

Impostazione HbbTV

Attivare/disattivare il servizio HbbTV.

- Quando è selezionato "On", il servizio HbbTV è disponibile.

Modifica preferiti (⇒ 85)

Sintonia automatica

È possibile riavviare Sintonia automatica. (⇒ 18)

- 1 Selezionare il metodo Sintonia automatica, quindi premere [OK].
 - Cerca sul satellite selezionato.
I canali vengono cercati sui transponder dei satelliti già trovati.
 - Cerca tutti i satelliti
I canali vengono cercati su tutti i satelliti e tutti i transponder.
- 2 Selezionare "Si", quindi premere [OK].



- Vengono cancellati i programmi di registrazione via timer.

Impostazioni Canali DVB-S

Elenco Canali (⇒ 86)

Sintonia manuale

È possibile aggiungere manualmente nuovi canali.

- 1 Selezionare le voci e cambiare le voci.
 - Cambiare le voci controllando la potenza e la qualità del segnale.
- 2 Selezionare "Inizio scansione", premere [OK] per iniziare la scansione.
 - Il canale impostato viene visualizzato nello schema.

Aggiorna lista dei canali

È possibile aggiornare l'elenco dei canali fino al più recente.

- 1 Selezionare il metodo, quindi selezionare le impostazioni.

Modalità di ricerca

- Canali Free
- Tutti i canali

Modalità scansione

- Rapida
Esegue la scansione della frequenza adeguata per il satellite selezionato.
- Completa
Esegue la scansione dell'intera gamma di frequenza.

- 2 Premere [OK].

L'unità inizia a cercare i nuovi canali digitali satellitari disponibili.



- Se il canale che si sta cercando non viene trovato, selezionare "Completa" per "Modalità scansione".
(⇒ sopra)

Scambia elenco canali

Esporta/Importa le impostazioni dell'elenco dei canali DVB-S utilizzando il dispositivo USB per condividere le stesse impostazioni con un altro DIGA che ha la stessa funzione.

- Esporta elenco canali
È possibile esportare l'elenco dei canali di questa unità sul dispositivo USB.
- Importa elenco canali
È possibile importare l'elenco dei canali di un altro DIGA da un dispositivo USB.

Condizione segnale

È possibile verificare la qualità e la forza dei segnali.

- Premere [◀, ▶] per selezionare il sintonizzatore.
- Premere [CH ▲ ▼] per selezionare il canale.



- I canali ricevibili dipendono dalle condizioni meteorologiche, dalle stagioni, dall'ora (giorno/notte), dalla posizione geografica, dalla lunghezza del cavo collegato all'antenna, ecc.
- Se il segnale è troppo forte (barra rossa), ridurre l'amplificazione del segnale nell'antenna parabolica.
- Quando il segnale è debole:
 - regolare la posizione e l'orientamento della parabola.
 - controllare che la trasmissione del canale digitale sia corretta.

Sistema Antenna

È possibile ricevere diversi satelliti se si possiede il sistema di controllo dell'antenna DiSEqC o un router con cavo singolo.

- 1 Selezionare "Sistema Antenna".
- 2 Premere [◀, ▶] per selezionare il sistema dell'antenna.
 - LNB singolo
Compatibile con LNB singolo.
 - MiniDiSEqC
Possono essere controllati fino a 2 LNB.
 - DiSEqC1.0
Possono essere controllati fino a 4 LNB.
 - Cavo singolo
Compatibile con router con cavo singolo.

Configurazione LNB

È possibile modificare le impostazioni LNB e Selezione banda quando necessario.

- Se non si conosce il satellite collegato, selezionare "Nessun satellite" in "Satellite". (Il satellite disponibile verrà cercato in Sintonia automatica.)
- Se si seleziona "Definito dall'utente" in "Satellite", impostare manualmente "Test frequenza Transponder".

Lingua preferita (⇒ 87)

Preferenze audio (⇒ 87)

Descrizione Audio (⇒ 87)

Impostazione HbbTV (⇒ 87)

Impostazioni di riproduzione

Riproduzione 3D per BD-Video

Seleziona il metodo di riproduzione del software video compatibile con il 3D.

Colonna Sonora

Selezionare la lingua dell'audio.

- Introdurre un codice con i tasti numerici quando si seleziona "Altro *****". (⇒ 110, Elenco dei codici di lingua)

Sottotitoli

Selezionare la lingua dei sottotitoli.

- Introdurre un codice con i tasti numerici quando si seleziona "Altro *****". (⇒ 110, Elenco dei codici di lingua)

Menu

Selezionare la lingua per i menu del disco.

- Introdurre un codice con i tasti numerici quando si seleziona "Altro *****". (⇒ 110, Elenco dei codici di lingua)

BD-Live

È possibile limitare l'accesso ad Internet quando si utilizzano le funzioni BD-Live.

- Se si seleziona "On (limitato)", l'accesso ad Internet è consentito soltanto per contenuti BD-Live che dispongono dei certificati del proprietario dei contenuti.

Controllo Parentale BD-Video

Imposta un limite di età per la riproduzione dei BD-Video.

- Per cambiare l'impostazione è richiesto il PIN. (⇒ 30)

Controllo Parentale DVD-Video

Imposta un livello di classificazione per limitare la riproduzione di DVD-Video.

- Per cambiare l'impostazione è richiesto il PIN. (⇒ 30)

Testo Sottotitoli

Seleziona la lingua per il testo dei sottotitoli MKV.

- Questa voce viene visualizzata solo dopo la riproduzione di un file MKV con testo dei sottotitoli.

Modo Pure Sound

È possibile guardare film o ascoltare musica in un ambiente più idoneo per la visione interrompendo la rotazione dell'hard disk quando si riproducono BD-Video, DVD-Video o CD musicali commerciali.

- Se è selezionato "On", la registrazione via timer non avrà inizio se è in corso la riproduzione di BD-Video, DVD-Video o CD musicali.

Impostazioni di registrazione

Ora d'inizio registrazione

Questa funzione fa in modo che la registrazione via timer inizi prima dell'ora specificata in TV Guide.

Ora di fine registrazione

Questa funzione fa in modo che la registrazione via timer si interrompa dopo l'ora specificata in TV Guide.

REWIND LIVE TV

Attivare/disattivare la funzione REWIND LIVE TV.

Registrazione per Canale Criptato

La funzione consente di cambiare la limitazione di registrazione sul programma codificato. (⇒ 35)

UBS80

- "Automatico" non può essere selezionato nei seguenti casi.
 - "DiSEqC (Sintonizzatore singolo)" è stato selezionato in "Impostazione rapida" o "Sintonia automatica". (⇒ 18, 88)
 - Quando "Server DVB-via-IP" è impostato su "On". (⇒ 96)

Inserire PIN per Decripta Registrazione

Se la vostra CAM richiede un PIN per la registrazione via timer, può essere inserito qui in anticipo.

Formato di registrazione

Imposta il formato quando si esegue una registrazione o una copia in modalità diversa da DR.

- Modalità "HG", "HX", "HE", "HL" o "HM":
Se è selezionato "Automatico", il programma verrà registrato nel formato originale.
- Modalità "XP", "SP", "LP" o "FR":
Se è selezionato "Automatico", il programma verrà registrato con il formato originale nel momento in cui inizia la registrazione (anche quando la registrazione inizia con la pubblicità, ecc.).
- Nei casi seguenti, il formato dello schermo è impostato su 4:3.
 - Quando si copia su +R, +R DL e +RW.

Creazione capitolo

Impostare il metodo Creazione capitolo.

- Anche se è selezionato "Automatico", per determinati programmi da registrare è possibile che il capitolo non venga creato correttamente.

Velocità disco per Copia

Selezionare la velocità per Copia (mantiene qualità dell'immagine).

Gestione HDD

Tenere premuto [OK] per 3 secondi per visualizzare le seguenti impostazioni.

Elimina tutti i programmi

Cancella tutti i programmi registrati e in formato AVCHD dall'HDD incorporato.

- La cancellazione non funziona se uno o più programmi sono protetti.

Elimina tutti i video (MP4 / MKV)

Cancella tutti i video (MP4/MKV) dall'HDD incorporato.

Elimina tutte le immagini

Cancella tutte le foto dall'hard disk incorporato.

Elimina tutta la musica

Cancella tutta la musica dall'HDD incorporato.

Formatta HDD

La formattazione cancella tutti i contenuti dall'hard disk incorporato e questi non possono essere ripristinati. Verificare attentamente prima di procedere.

Impostazioni per l'USB HDD

Registrazione USB HDD

Registra il USB HDD. (⇒ 44)

Disconnessione USB HDD

Questa funzione consente di scollegare il USB HDD in tutta sicurezza. (⇒ 44)

Gestione USB HDD

Tenere premuto [OK] per 3 secondi per visualizzare le seguenti impostazioni.

Elimina tutti i programmi

Cancella tutti i programmi dall'HDD USB.

- La cancellazione non funziona se uno o più programmi sono protetti.

Formatta USB HDD

La formattazione cancella tutti i contenuti, e questi e non possono essere recuperati. Fare molta attenzione prima di procedere.

Annullamento di tutte le Registrazioni USB HDD

Questa funzione elimina le registrazioni di tutti gli USB HDD registrati su questa unità. Effettuare questa operazione solo quando si decide di smaltire l'unità.



- Prima di questa procedura, eseguire la "Disconnessione USB HDD" (⇒ sopra) e rimuovere l'USB HDD.

Immagine

Modalità di fermoimmagine

Consente di scegliere il tipo di immagine visualizzato quando si mette in pausa la riproduzione.

- Semiquadro:
Selezionare se si verificano tremolii quando è selezionato "Automatico". (L'immagine risulta di qualità inferiore.)
- Quadro:
Scegliere questa modalità se le lettere di piccole dimensioni o i dettagli non si vedono chiaramente in "Automatico". (L'immagine è più chiara e dettagliata.)

Audio

Compressione dinamica

Per abbassare la gamma dinamica per la riproduzione (ad es. di notte).

- Questa funzione potrebbe non funzionare a seconda della trasmissione e dei programmi registrati.

Downmix

Consente di selezionare il sistema di downmix del suono da Multicanale a 2 canali.

- Selezionare "Surround codificato" quando l'apparecchio collegato supporta la funzione di surround virtuale.
- In caso di segnali "Bitstream" trasmessi attraverso i terminali HDMI AV OUT e DIGITAL AUDIO OUT l'impostazione non avrà effetto.
- L'audio verrà trasmesso in formato "Stereo" nei seguenti casi.
 - Riproduzione di AVCHD
 - **[BD-V]**: Riproduzione del clic del menu e dell'audio con video secondario in modalità immagine nell'immagine.

Selezione audio bilingue

Selezionare se registrare il tipo di audio ("M1" o "M2") quando:

- Modifica Qualità Immagine (⇒ 58)
- Copia su un DVD-R, DVD-RW, +R e +RW.

Sottocampionamento PCM

Consente di scegliere come verrà emesso l'audio con una frequenza di campionamento di 96 kHz.

- On:
I segnali vengono convertiti a 48 kHz.
(Selezionare questa impostazione se il dispositivo collegato non è in grado di elaborare segnali con una frequenza di campionamento di 96 kHz.)
- Off:
I segnali vengono emessi con una frequenza di campionamento di 96 kHz.
 - Quando i segnali hanno una frequenza di campionamento di oltre 96 kHz.
 - I segnali verranno convertiti a 48 kHz indipendentemente dalle impostazioni nei seguenti casi.
 - Quando il disco è protetto dalla duplicazione.
 - Quando "Audio Secondario BD-Video" è impostato su "On". (**BD-V**) (⇒ di seguito)

Dolby D / Dolby D + / Dolby TrueHD

DTS / DTS-HD

MPEG

HE-AAC

Consente di selezionare il segnale audio da emettere.

- Selezionare "PCM" quando l'apparecchio collegato non può decodificare il relativo formato audio.
- Se le impostazioni non sono corrette è possibile che vengano generati dei disturbi.

Regolazione volume sistema

Se il volume di un programma che si sta guardando tramite questa unità è diverso dal volume di un programma che si sta guardando direttamente sul televisore, è possibile ridurre tale differenza cambiando questa impostazione in Mode 1 o Mode 2. (Questa funzione è disponibile solo mentre si sta guardando un programma o si sta riproducendo un programma registrato in modalità DR con questa unità).

Audio Secondario BD-Video

Attivazione/disattivazione del clic del menu e dell'audio del video secondario.



- Per visualizzare BD-Video che supporta Dolby Atmos® o DTS:X™

Collegare questa unità ad un amplificatore AV o dispositivo simile che la supporta con un cavo HDMI, e selezionare le seguenti impostazioni:

- Dolby D / Dolby D + / Dolby TrueHD: "Bitstream"
- DTS / DTS-HD: "Bitstream"
- Audio Secondario BD-Video: "Off"

Dolby Atmos è un marchio di Dolby Laboratories.

Ritardo Audio

La mancanza di sincronizzazione tra video e audio viene corretta ritardando l'uscita dell'audio.

Display

Lingua

Selezionare la lingua per i menu sullo schermo.

Messaggi sullo schermo

Consente di scegliere il tempo di visualizzazione delle informazioni sui canali (⇒ 29) prima che scompaiano automaticamente.

Display Pannello Anteriore

Cambia la luminosità del display del pannello anteriore.

- Se è selezionato "Automatico", il display diviene scuro durante la riproduzione e scompare quando l'unità è in modalità standby. Utilizzando questa modalità è possibile ridurre il consumo di corrente quando l'unità è in standby.
- Quando "Quick start" viene impostato su "Off" o su "Impostazione Timer per Quick Start" (⇒ 97), questa funzione è fissa su "Automatico".

Salvaschermo

Serve a evitare l'effetto burn-in sullo schermo.

Teletext

Selezionare la modalità di visualizzazione del Teletext (⇒ 29).

Impostazioni 3D

Uscita 3D AVCHD

Se un video 2D AVCHD viene riconosciuto come un video 3D e non viene riprodotto correttamente, è possibile riprodurlo cambiando le impostazioni.

Messaggio Riproduzione 3D

Consente di specificare se visualizzare o nascondere la schermata di notifica della visualizzazione in 3D.

VIERA Link

Selezionare "Off" quando non si desidera utilizzare VIERA Link.

Aspetto per Video 4:3

Quando si riproduce un contenuto in formato 4:3, consente di impostare come verranno visualizzate le immagini su un televisore 16:9.

- 4:3:
L'immagine si espande a sinistra o a destra.
- 16:9:
L'immagine viene trasmessa nel formato originale con bande laterali.

Sistema TV

Effettuare l'impostazione appropriata in base al Sistema TV della TV collegata.

Impostazioni Connessione HDMI

Formato video

È possibile selezionare soltanto le voci compatibili con il dispositivo collegato.

- Se è selezionato "Automatico" viene selezionata automaticamente la risoluzione in uscita più adatta al televisore collegato (4K, 1080p, 1080i, 720p o 576p / 480p).

Uscita 4K(50p/60p)

Questa unità sceglie automaticamente di riprodurre immagini in 4K (50p/60p) quando è collegata ad un televisore compatibile con 4K (50p o 60p).

- Questa voce è disponibile solo quando "Formato video" è impostato su "Automatico" e "4K".
- Per collegarsi a un televisore che supporta 4K (50p/60p) 4:4:4/8 bit o 4K (50p/60p) 4:2:2/12 bit, selezionare "4K(50p/60p) 4:4:4".
- Le immagini non verranno trasmesse correttamente con un cavo HDMI che non supporta 18 Gbps.
- Per collegarsi a un televisore che supporta 4K (50p/60p) 4:2:0/8 bit, selezionare "4K(50p/60p) 4:2:0".

Output 24p

Quando si riproducono dei BD-Video registrati a 24 fotogrammi al secondo, questa unità mostra ogni fotogramma ad intervalli di 1/24 di secondo, lo stesso intervallo usato per la ripresa del film.

- Quando questa unità è collegata ad un televisore compatibile con 4K/24p e "Formato video" è impostato su "Automatico", le immagini verranno riprodotte in 4K/24p.
- Quando questa unità è collegata ad un televisore compatibile con 1080/24p e "Formato video" è impostato su "Automatico", "1080i" o "1080p", le immagini verranno riprodotte in 1080/24p.



- Quando vengono riprodotte immagini BD-Video diverse da 24p, le immagini vengono trasmesse a 60p.
- Questa unità non può trasmettere un'immagine 4K durante la riproduzione in 3D.

Impostazioni avanzate

Premere [OK] per visualizzare le seguenti impostazioni:

Modalità Colore

Questa impostazione consente di selezionare la conversione dello spazio colore per il segnale dell'immagine.

Uscita Deep Color

Consente di impostare il metodo di trasmissione da usare quando questa unità è collegata a un televisore che supporta Deep Colour.

Uscita High Dynamic Range

La trasmissione di immagini in formato HDR (High Dynamic Range) dipende dal contenuto e dal televisore collegato.

Conversione HLG / PQ

Consente di impostare se convertire o meno video HDR (High Dynamic Range) in formato HLG in formato PQ prima di trasmetterli quando questa unità è collegata a un televisore che supporta solo il formato HDR (PQ).

- Quando "Uscita High Dynamic Range" è impostato su "Off", questa impostazione è disabilitata.

Uscita Audio

Selezionare "Off" quando connesso a un amplificatore/ricevitore con un terminale DIGITAL AUDIO OUT.

Flag Tipo Contenuto

Se è selezionato "Automatico", verrà automaticamente selezionato il metodo ottimale di riproduzione a seconda della TV (ad es. cinema) (solo quando il televisore supporta Flag Tipo Contenuto).

Interfaccia comune

Accesso al software contenuto nel Modulo CI.
(⇒ 9)

- Selezionare "Slot 1:" o "Slot 2:" e premere [OK].
Seguire le istruzioni sullo schermo.



- Le istruzioni sullo schermo potrebbero non corrispondere ai tasti del telecomando.
- Per ulteriori informazioni sul servizio TV, contattare il fornitore del servizio.
- Con alcuni tipi di scheda l'utilizzo insieme a questa unità potrebbe essere limitato o impossibile.

Rete

Impostazione Rapida Rete

Premere [OK] per avviare Impostazione Rapida Rete. (⇒ 20)

Impostazioni Rete

Modalità di Connessione alla LAN

Selezionare il metodo di collegamento alla LAN.

- Quando non si utilizza una LAN wireless (quando la si disattiva), selezionare "Via Cavo".

Impostazioni Wireless

Permette di impostare e controllare le impostazioni di connessione del router wireless.

Cerca rete wireless

WPS (tasto PUSH)

WPS (codice PIN)

Impostazione manuale

Selezionare un metodo di collegamento a un punto di accesso wireless.

Indirizzo IP / Impostazioni DNS

Verificare la connessione alla rete o impostare indirizzo IP e DNS.

- Per impostare l'indirizzo IP e il DNS
 - 1 Impostare "Autoassegnazione Indirizzo IP" e "Autoassegnazione DNS-IP" su "Off".
 - 2 Selezionare la voce, quindi premere [OK] per visualizzare l'impostazione corrispondente.
- Quando la funzione server del router DHCP non è attiva, controllare i numeri degli altri apparecchi collegati quali personal computer, quindi assegnare un numero diverso da quelli degli altri apparecchi per l'"Indirizzo IP" e assegnare lo stesso numero per "Maschera Subnet" e "Indirizzo Gateway".

Impostazioni Server Proxy

Controllare e impostare la connessione al server Proxy.

- Premere [OK] per visualizzare l'impostazione corrispondente.

Impostazioni Servizio Rete

Ricerca Secondo Schermo

Quando questa funzione è impostata su "On", è possibile visualizzare sul televisore i contenuti riprodotti su smartphone, ecc. utilizzando la rete domestica.

Blocco

È possibile limitare l'utilizzo dei servizi in rete.

- Per cambiare l'impostazione è richiesto il PIN. (⇒ 30)

Controllo Volume Automatico

Il volume viene portato automaticamente al livello standard mentre si utilizzano i servizi in rete.

- Per alcuni contenuti, questa funzione potrebbe non essere operativa.
- Selezionare "Off" quando l'audio risulta distorto.

Avviso

Visualizza i termini di utilizzo dei servizi cloud.

- È necessario accettare i termini di utilizzo per la funzione Internet e le norme sulla tutela dei dati personali.

Impostazioni TV Anywhere

È necessario registrarsi a un servizio per utilizzare questa funzione.

TV Anywhere

Quando si controlla l'unità da uno smartphone o tablet lontano da casa, impostare questa funzione su "On". (⇒ 73)

ID dispositivo

Si tratta dell'ID e della password del dispositivo necessari per registrarsi a un servizio e utilizzarlo. (⇒ 73)

Inizializza Password Dispositivo

La password del dispositivo per questa unità viene inizializzata. (⇒ 73)

- Quando si inizializza la password del dispositivo, non è possibile utilizzare TV Anywhere. Per utilizzare di nuovo TV Anywhere, è necessario registrarsi di nuovo al servizio.

Impostazioni Rete Domestica

È possibile impostare la funzione DLNA (Server). (⇒ 75)

Funzione Rete Domestica

È possibile abilitare/disabilitare la funzione DLNA (Server) e DMR (Media Renderer).

- Se è selezionato "On", l'impostazione per "Quick start" è fissa su "On". (⇒ 97)
- Se è selezionato "Off", "TV Anywhere" e "Standby di rete" sono impostati su "Off". (⇒ sinistra, 97)
- Quando si imposta "Standby di rete" su "On", anche l'impostazione per questa funzione verrà modificata in "On", ma "Quick start" rimarrà impostato su "Off".
- Non può essere impostato su "On" se la connessione con il router wireless a banda larga non è criptata nella connessione wireless.

Impostazione nome dispositivo

È anche possibile cambiare il nome di questa unità sulla rete.

- Seleziona da una lista preimpostata Selezionare il nome predefinito, quindi premere [OK].
- Crea nome Inserire il nome. Fare riferimento a "Introduzione del testo". (⇒ 84)

Impostazione Conversione per DLNA

- On: Quando si riproduce su un apparecchio compatibile con DLNA (Client), questa impostazione diminuisce le possibilità di interruzioni e blocchi dell'immagine riducendo la qualità dell'immagine.



- Quando è impostato su "On", può essere necessario più tempo per cambiare canale o avviare la riproduzione.

Impostazione Risoluzione per DLNA

Quando "Impostazione Conversione per DLNA" è impostato su "On", selezionare la qualità dell'immagine.

Tipo di registrazione per dispositivi remoti

- Automatico:
Tutti i dispositivi collegati sulla stessa rete possono accedere a questa unità.
- Manuale:
Solo i dispositivi registrati possono accedere a questa unità.

Lista dispositivi remoti

- Registrazione manuale dei dispositivi
 - 1 Selezionare il nome del dispositivo o l'Indirizzo MAC per il dispositivo che si desidera registrare, quindi premere [OK].
 - 2 Selezionare "Sì", quindi premere [OK].
- Per cancellare la registrazione di un dispositivo
 - 1 Selezionare il dispositivo registrato, quindi premere [OK].
 - 2 Selezionare "Sì", quindi premere [OK].



- Questa funzione non può essere abilitata quando è selezionato "Automatico" in "Tipo di registrazione per dispositivi remoti". (⇒ sopra)
- Il numero massimo di dispositivi che possono essere registrati è 16.

Funzione server DVB-via-IP

Server DVB-via-IP

Attivare/disattivare la funzione Server DVB-via-IP.

- Se è selezionato "On", l'impostazione per "Quick start" è fissa su "On". (⇒ 97)

Priorità funzione rete

Non è possibile utilizzare contemporaneamente la funzione Server DVB-via-IP e un'altra funzione di rete (Servizio Rete / Rete Domestica).

È possibile assegnare la priorità a una di queste funzioni. (⇒ 74)

- Server DVB-via-IP:
La priorità viene assegnata alla funzione Server DVB-via-IP. Quando si utilizza la funzione Server DVB-via-IP, non è possibile utilizzare un'altra funzione di rete su questa unità. Al contrario, quando si utilizza la funzione di rete su questa unità, non è possibile utilizzare la funzione Server DVB-via-IP.
- Servizio Rete / Rete Domestica:
La priorità viene assegnata alle altre funzioni di rete. Quando si utilizza la funzione Server DVB-via-IP, se si utilizza un'altra funzione di rete su questa unità, la prima si arresta. Al contrario, quando si utilizza un'altra funzione di rete su questa unità, non è possibile utilizzare la funzione Server DVB-via-IP.

Impostazioni Standby

Quick start

- On:
Consente l'avvio rapido dalla modalità di standby.
- Off:
Il consumo di corrente in modalità standby è ridotto al minimo. (⇒ 108)
Tuttavia il tempo di avvio dalla modalità standby sarà maggiore.
- Impostazione Timer per Quick Start:
"Quick start" si attiva quando arriva l'ora impostata.



- Quando "Funzione Rete Domestica" (⇒ 95), "TV Anywhere" (⇒ 95) o "Server DVB-via-IP" (⇒ 96) sono impostati su "On", l'impostazione per questa funzione è "On".
- Se è selezionato "Off" o "Impostazione Timer per Quick Start", l'impostazione per "Display Pannello Anteriore" in "Display" è "Automatico". (⇒ 92)

Standby automatico

Selezionare l'intervallo di tempo per il passaggio automatico dell'unità alla modalità standby.

Quando l'unità non è in funzione, l'unità passerà alla modalità standby una volta trascorso il periodo di tempo impostato.

Standby automatico dopo reg. One Touch

- On:
Questa unità va in standby quando non viene utilizzata per circa 5 minuti dopo aver completato "Stop Automatico" o "Tempo Registrazione" (⇒ 33).

Standby automatico dopo copia

- On:
Questa unità va in standby quando non viene utilizzata per circa 5 minuti dopo aver completato la copia (⇒ 62, Copia da un supporto diverso da HDD con Video Menu, ⇒ 63, Copia di programmi con elenco di duplicazione).

UBC80

DVB-C RF OUT (segnale CATV)

DVB-T DVB-T2 RF OUT (Segnale Antenna)

Scegliere se il segnale deve essere trasmesso da RF OUT o meno mentre l'unità è in standby (Quando non è attivato "Quick start").

- Se è selezionato "On", il segnale viene trasmesso da questa unità.

Standby di rete

Questa unità può essere accesa usando un messaggio di wake-up inviato dal dispositivo di rete nella rete domestica. (Disponibile solo quando "Quick start" è impostato su "Off".)

- On:
 - Il consumo di corrente aumenta quando l'unità è in modalità standby. (⇒ 108)
 - Questa unità può essere utilizzata come DLNA Server quando si trova in modalità standby. (Questo è possibile se il registratore Panasonic client è stato collegato alla rete usando questa unità come server.)
- Off:
 - L'energia consumata quando questa unità è in modalità standby è inferiore a quella consumata quando è selezionato "On". (⇒ 108)
 - Quando questa unità è in modalità standby, non può essere usata come DLNA Server.
- Quando si cambia l'impostazione "On"/"Off" di questa funzione, cambia anche l'impostazione "On"/"Off" di "Funzione Rete Domestica".
- Se "Quick start" e "Funzione Rete Domestica" sono impostati su "On", questa unità può essere usata come DLNA Server anche quando è spenta.



- Questa funzione potrebbe non operare correttamente a seconda dell'ambiente di rete.

Telecomando

Se vari prodotti Panasonic vengono installati vicini, cambiare il codice del telecomando sull'unità principale e del telecomando.

- In circostanze normali, usare il codice "Codice 1" predefinito in fabbrica.
- 1 Selezionare il codice, quindi premere [OK].
 - 2 Premere [OK] e contemporaneamente mantenere premuto per più di 5 secondi il pulsante numerico ([1] - [6]).
 - 3 Tenere premuto [OK] per più di 5 secondi.
 - 4 Premere [OK].

Data e ora

Se l'ora non è impostata correttamente, utilizzare le impostazioni descritte di seguito.

- Automatico
In genere questa unità ottiene le informazioni su ora e data dalle trasmissioni digitali.
- Fuso Orario
Quando l'ora non è corretta, impostare "Fuso Orario". (GMT - 6 a + 6)
- Impostazione Manuale
 - 1 Selezionare "Off" in "Automatico", quindi premere [OK].
 - 2 Selezionare la voce che si desidera cambiare.
 - 3 Cambiare l'impostazione.
 - 4 Premere [OK] una volta terminata l'impostazione.



- Quando l'orologio viene impostato manualmente non è possibile riprodurre/registrare/PAUSE LIVE TV/REWIND LIVE TV programmi protetti da copia (Limite di validità). (⇒ 10)

Immissione PIN

È possibile impostare/cambiare il PIN per il controllo dei genitori.

- 1 Introdurre il proprio PIN a 4-cifre con i tasti numerici.
 - 2 Introdurre il nuovo PIN a 4-cifre con i tasti numerici.
 - **Annotare il PIN in caso si dovesse dimenticarlo.**
- Ad es.

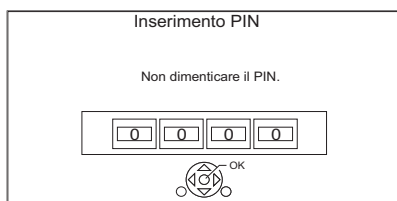

- 3 Premere [OK].

Aggiornamento sistema

Aggiorna software in Standby

Quando si mette questa unità in standby, gli aggiornamenti del software (firmware) (⇒ 81) vengono scaricati automaticamente all'ora specificata.

Aggiorna Software Ora (via Broadcast)

Consultare "Aggiornamento del Software (Firmware)". (⇒ 81)

Aggiorna Software Ora (Via Internet)

Consultare "Aggiornamento del Software (Firmware)". (⇒ 81)

Licenza Software

Vengono visualizzate le informazioni sulla licenza del software.

Informazioni Sistema

Visualizza la versione del software (firmware) e la versione del Modulo Wireless (solo quando si utilizza una connessione wireless) di questa unità.

Inizializza

Cancellazione totale

Tutte le impostazioni ad eccezione di alcune tornano alle impostazioni di fabbrica.

- Vengono cancellati anche i programmi di registrazione via timer.
- Anche la password del dispositivo viene inizializzata. (⇒ 95)

Impostazioni predefinite

Tutte le impostazioni eccetto le impostazioni di sintonizzazione, le impostazioni dell'orologio, le impostazioni di lingua, il PIN di classificazione, il codice del telecomando, la password del dispositivo, ecc. tornano alle impostazioni di fabbrica.

Diagnostica

Prima di chiamare l'assistenza, effettuare i controlli seguenti. Se il problema persiste, consultare il rivenditore per ulteriori istruzioni.

L'aggiornamento all'ultima versione del software (firmware) può risolvere il problema. (⇒ 81)

Quanto segue non rappresenta un problema su questa unità:

- Rumori provocati dalla rotazione del disco o dell'HDD.
- Ricezione scadente dovuta alle condizioni atmosferiche.
- Quando si accende o si mette in modalità standby l'unità, potrebbero essere emessi dei suoni imprevisti.

Procedure generali

Questa unità non funziona.

- Controllare i collegamenti. (⇒ 11, 13)
- Uno dei dispositivi di sicurezza di quest'unità si è attivato.

Reinizializzare l'unità nel modo che segue:

- 1 Premere [⏻/⏪] sull'unità principale per mettere l'unità in standby.
 - Se l'unità non entra in standby, premere [⏻/⏪] sull'unità principale per circa 3 secondi per forzare il passaggio in standby.
In alternativa, scollegare il cavo di alimentazione CA, attendere un minuto, quindi ricollegarlo.
- 2 Premere [⏻/⏪] sull'unità principale per accenderla. Se ancora non funziona, consultare il proprio negoziante di fiducia.

Il disco non può venire espulso.

- 1 Tenere premuto per almeno 3 secondi [⏻/⏪] sull'unità principale quando è spenta.
- 2 Tenere premuti contemporaneamente [OK], il tasto giallo e quello blu per più di 5 secondi.
 - "00 RET" è visualizzato sul display del pannello anteriore.
- 3 Premere ripetutamente [▶] (destra) finché non viene visualizzato "06 FTO" sul display del pannello anteriore.
- 4 Premere [OK].

Il telecomando non funziona.

- Il telecomando e l'unità principale usano codici differenti. Cambiare il codice del telecomando.



Display pannello anteriore

Tenere premuti [OK] ed il tasto numerico indicato contemporaneamente per oltre 5 secondi. (⇒ 98)

L'avvio è lento.

- L'avvio richiede tempo nei seguenti casi:
 - Un disco è inserito.
 - L'ora esatta non è impostata.
 - Subito dopo una caduta di tensione o il collegamento del cavo di alimentazione CA.
 - Quando un'applicazione BD-J è in esecuzione.
 - Quando non è attivato "Quick start". (⇒ 97)

Display

"0:00" lampeggia sul display del pannello anteriore.

- Regolare l'orologio. (⇒ 98)

L'orologio non viene visualizzato sul display dell'unità quando questa viene messa in standby.

- L'orologio non viene visualizzato quando "Display Pannello Anteriore" è impostato su "Automatico". (⇒ 92)

Il formato dello schermo non è corretto.

- Regolare l'impostazione del formato sulla TV.
- Controllare "Formato di registrazione" prima di registrare o di modificare la qualità dell'immagine. (⇒ 90)

UBC80

Non viene visualizzata la ricezione della TV.

- Non vengono emessi segnali di trasmissione dal terminale RF OUT di questa unità. Selezionare "On" in "RF OUT (segnale CATV)" o "RF OUT (Segnale Antenna)". (⇒ 97)

Viene visualizzata una schermata nera sulla TV.

- È possibile che si verifichi questo fenomeno, a seconda delle impostazioni della TV, quando "Quick start" è attivato. Con alcuni tipi di televisori, è possibile evitare questo fenomeno effettuando un nuovo collegamento a un diverso terminale di ingresso HDMI.

La schermata cambia automaticamente.

- Se lo "Salvaschermo" è impostato su "On", la funzione salvaschermo verrà attivata in caso di inattività per 5 minuti o più. (⇒ 92)

Quando si riproducono contenuti video vi è un forte ritardo nella visualizzazione delle immagini.

- Impostare su "0" tutte le voci in "Riduzione del rumore". (⇒ 55)
- Impostare "Ritardo Audio". (⇒ 92)

Le immagini non vengono visualizzate sul televisore.

L'immagine è distorta durante la riproduzione, o il video non viene riprodotto in maniera corretta.

- Controllare i collegamenti. (⇒ 11, 13)
- Controllare le impostazioni del televisore collegato, ecc.
- È stata selezionata una risoluzione errata in "Formato video". (⇒ 93) Ripristinare le impostazioni come segue:
 - 1 Mentre l'unità è accesa, tenere premuto contemporaneamente [OK], il tasto giallo e quello blu per più di 5 secondi.
 - "00 RET" è visualizzato sul display del pannello anteriore.
 - 2 Premere ripetutamente [▶] (destra) finché non viene visualizzato "04 PRG" sul display del pannello anteriore.
 - 3 Tenere premuto [OK] per almeno 3 secondi. Impostare nuovamente la voce.
 - Quando l'audio Dolby Digital Plus, Dolby TrueHD, e DTS-HD® non viene emesso correttamente, selezionare "SI" in "Impostazioni predefinite" ed effettuare le impostazioni corrette. (⇒ 98)
- I televisori connessi vengono modificati. Reimpostare le impostazioni come segue:
 - 1 Mentre l'unità è accesa, tenere premuto contemporaneamente [OK], il tasto giallo e quello blu sul telecomando per più di 5 secondi.
 - "00 RET" è visualizzato sul display del pannello anteriore.
 - 2 Premere ripetutamente [▶] (destra) finché non viene visualizzato "13 L4K" sul display del pannello anteriore.
 - 3 Tenere premuto [OK] per almeno 5 secondi. Impostare nuovamente la voce.
 - "Uscita 4K(50p/60p)" verrà impostato su "Off". Impostare di nuovo le impostazioni corrette. (⇒ 93)
- Il Sistema TV di questa unità è diverso da quello del disco. Modificare il Sistema TV. (⇒ 93, Sistema TV)
- Durante il passaggio tra scene registrate in formato differente l'immagine può apparire distorta, o può essere visualizzata una schermata nera.
- Impostare "Uscita Deep Color" (⇒ 93) o "Flag Tipo Contenuto" (⇒ 94) su "Off".

UBC80

- **DVB-T** **DVB-T2** (solo Germania) Il sistema di trasmissione è già passato a DVB-T2, Eseguire Aggiorna lista dei canali per aggiornare la lista dei canali.

Il video non viene trasmesso in 4K o in alta definizione.

- Verificare che "Formato video" nel menu Setup sia impostato correttamente. (⇒ 93)
- Verificare il cavo HDMI, le relative connessioni e la compatibilità dell'input video del televisore. Per riprodurre immagini in formato 4K, collegare il cavo HDMI ad un terminale compatibile con 4K del televisore collegato. (⇒ 11)
- Per visualizzare immagini in 4K (50p/60p), impostare "Uscita 4K(50p/60p)" su "4K(50p/60p) 4:4:4" o "4K(50p/60p) 4:2:0". (⇒ 93)
- Se "Uscita 4K(50p/60p)" è impostato su "4K(50p/60p) 4:4:4", verificare che il cavo HDMI collegato supporti 18 Gbps. (⇒ 11, 93)
- Se le immagini 4K non vengono riprodotte dal televisore compatibile con lo standard 4K collegato, impostare "Uscita 4K(50p/60p)" su "4K(50p/60p) 4:4:4" o "4K(50p/60p) 4:2:0". (⇒ 93)

Impossibile riprodurre un video in qualità HDR (anche se è collegato un televisore compatibile con HDR).

- Quando è collegata a un televisore o a un terminale che non supporta HDR, questa unità applica la conversione della gamma dinamica ai segnali HDR per riprodurli. In questo caso, sullo schermo viene visualizzato "Uscita conv. Gamma Dinamica". (⇒ 50)
A seconda del disco, potrebbe tuttavia non essere possibile riprodurre il contenuto con una risoluzione 2K o ottenere una riproduzione corretta. (⇒ 53)
- A seconda del contenuto, il video potrebbe non essere riprodotto in qualità in HDR dal televisore in uso. Impostare "Uscita High Dynamic Range" e "Conversione HLG / PQ" su "Automatico". (⇒ 94)

Il video 3D non viene trasmesso correttamente.

- È possibile trasmettere correttamente il video 3D cambiando le seguenti impostazioni:
 - "Tipo Uscita" (⇒ 53, Impostazioni 3D durante la riproduzione)
- Controllare le impostazioni del televisore collegato.
- Quando si collega un amplificatore/ricevitore non compatibile con il 3D tra questa unità e un televisore, il video in 3D non viene trasmesso. (⇒ 15)
- Quando "Uscita Audio" è impostato su "Off", è possibile che il video 3D non venga trasmesso correttamente. (⇒ 94)

Non è possibile riprodurre in modo fluido i video sul dispositivo USB.

- Usare la porta sulla parte anteriore di questa unità, che supporta USB 3.0, per tentare di ottenere un miglioramento della performance.

Suono

Nessun suono.

Suono distorto.

- Controllare i collegamenti. (⇒ 11, 13)
- Controllare le impostazioni del televisore collegato, ecc.
- Premere [AUDIO] per selezionare l'audio. (⇒ 29, 52)
- Per emettere l'audio da un dispositivo collegato con un cavo HDMI, impostare "Uscita Audio" su "On". (⇒ 94)

Non è possibile cambiare il canale audio.

- Non si può cambiare il canale audio se "Uscita Audio Digitale" è impostato su "Bitstream" (⇒ 92)

Non si sente l'audio.

- Vedere "Connessione" (⇒ 11 - 15) per controllare le impostazioni di uscita audio adatte ai collegamenti del proprio dispositivo.

Registrazione impossibile.

La copia è impossibile.

- Alcune trasmissioni sono protette da diritti d'autore.
- Non è possibile registrare sul disco premendo [REC ●] o registrazione via timer.
- Il disco è protetto. (⇒ 82)
- **DVD-R** **DVD-RW** **+R** **+RW** Poiché verrà temporaneamente copiato sull'Hard Disk, la copia non è possibile se lo spazio libero sull'Hard Disk è insufficiente.
- Questa unità non può registrare/copiare segnali NTSC su dischi che contengono registrazioni in formato PAL.

Un intero programma registrato o una parte di esso vanno perduti.

Se c'è una caduta di tensione o se il cavo di alimentazione CA viene scollegato dalla presa di rete domestica durante la registrazione o l'editing, il programma può andare perduto o l'HDD può diventare inutilizzabile. Non è possibile offrire alcuna garanzia per la perdita di programmi.

La registrazione via timer non funziona.

- Quando sullo schermo viene visualizzato  (⇒ 41)
- Se la vostra CAM richiede un PIN per la registrazione via timer, è necessario inserire il PIN in anticipo. (⇒ 90, Inserire PIN per Decrypta Registrazione)

Registrazione Auto Renewal non funziona correttamente.

- Il programma non verrà sovrascritto nei seguenti casi:
 - il programma è protetto
 - si sta riproducendo o copiando un programma
 - viene visualizzata una schermata come Video Menu
- Altrimenti il programma sarà salvato come un programma separato e verrà sovrascritto.

La rotazione del disco produce un rumore insolitamente forte.

- Se si desidera duplicare in modo più silenzioso, selezionare "Normale (Silenziosa)" in "Velocità Disco per Copia High Speed". (⇒ 90)

La durata della registrazione su disco e l'autonomia residua indicata non corrispondono.

- **DVD-R** **+R** Se si eseguono molte operazioni di registrazione o editing, lo spazio disponibile sul disco si riduce e quindi la registrazione o l'editing potrebbero essere disabilitati.
- Lo spazio su disco disponibile visualizzato può essere diverso da quello reale.

I programmi criptati non possono essere decodificati.

- Per alcuni servizi criptati è possibile che non si riesca a decodificare determinati contenuti.

Regist per parol chiav non funziona correttamente.

- La funzione Regist per parol chiav può cercare i primi 250 canali nell'elenco "Tutti i Canali DVB" o i primi 50 canali inseriti tra i "Preferito 1". (⇒ 85, 88)
- L'unità potrebbe non registrare un programma Regist per parol chiav quando una parte dell'orario di trasmissione si sovrappone a quello di un altro programma impostato per la registrazione con timer. In questo caso, Regist per parol chiav non inizia neanche dopo che la registrazione con timer è terminata.
- Quando "Cerca canale" è impostato su "Primi 50 Preferito 1", l'unità non cerca i programmi a meno che non inseriate i canali tra i "Preferito 1".

Non è possibile registrare due programmi contemporaneamente.

- Quando "Server DVB-via-IP" è impostato su "On", questa unità utilizza un sintonizzatore. Di conseguenza, il numero massimo di programmi che possono essere registrati contemporaneamente con questa unità è ridotto di uno. Impostare "Server DVB-via-IP" su "Off". (⇒ 74)

Riproduzione

Non è possibile riprodurre.

- Il disco è sporco. (⇒ 26)
- Il disco è graffiato o segnato.
- È possibile che il disco non sia in grado di riprodurre se non è stato finalizzato o se non è stato creato un Menu principale sul dispositivo utilizzato per la registrazione.
- Consultare “Icone dello schermo”. (⇒ 46)
- Per alcuni servizi criptati, è possibile che non si riesca a riprodurre determinati programmi se questi sono stati registrati senza essere decodificati.
- A seconda del disco Ultra HD Blu-ray, potrebbe non essere possibile procedere alla riproduzione se questa unità non è connessa a Internet.

L'audio ed il video vengono messi temporaneamente in pausa.

- I dischi DVD-R DL e +R DL hanno due strati scrivibili su uno stesso lato. È possibile che il video e l'audio si interrompano per qualche momento quando l'unità passa da uno strato all'altro.

Si è dimenticato il PIN di protezione.

- Vengono ripristinati i valori predefiniti in fabbrica per il livello di protezione.
 - 1 Mentre l'unità è accesa, tenere premuto contemporaneamente [OK], il tasto giallo e quello blu per più di 5 secondi.
 - “00 RET” è visualizzato sul display del pannello anteriore.
 - 2 Premere ripetutamente [▶] (destra) finché non viene visualizzato “03 VL” sul display del pannello anteriore.
 - 3 Premere [OK].
 - “Init” è visualizzato sul display del pannello anteriore.

Durante la riproduzione veloce l'immagine viene riprodotta a scatti.

- L'immagine potrebbe non venire riprodotta in modo fluido in caso di contenuti ad alta definizione.

È impossibile riprodurre il disco su altri lettori.

- Consultare “Riproducibilità su altri lettori”. (⇒ 26)

Modifica

Non è possibile eseguire operazioni di editing.

- È possibile che non si riescano ad eseguire operazioni di editing sull'HDD se non c'è spazio disponibile. Cancellare i programmi non necessari per creare spazio libero. (⇒ 57)

Foto

Le foto non vengono riprodotte normalmente.

- È possibile che non si riesca a riprodurre le immagini modificate su PC, come quelle in formato Progressive JPEG, ecc. (⇒ 24)

USB

Questa unità non riconosce correttamente il dispositivo USB.

- Se viene inserito mentre è in corso la riproduzione è possibile che il dispositivo USB non venga riconosciuto da questa unità. Scollegare e ricollegare il dispositivo USB. Se ancora la connessione non viene riconosciuta, mettere l'unità in standby e poi riaccenderla.
- È possibile che i dispositivi USB collegati tramite una prolunga USB diversa da quella apposita o tramite un hub USB non vengano riconosciuti da questa unità.
- Non è possibile usare due dispositivi USB contemporaneamente. Se si inserisce un dispositivo USB mentre si guarda la televisione, viene visualizzata la schermata di rilevamento del dispositivo USB. Usare questa schermata per selezionare il dispositivo che si desidera usare.

TV Guide

Le informazioni TV Guide non vengono visualizzate correttamente.

- Regolare l'orologio correttamente. (⇒ 98, Data e ora)
- Si è verificato un cambio nei programmi oppure le informazioni della Guida TV che arrivano da una stazione di trasmissione non sono state trasmesse correttamente.
- Se la qualità del segnale è bassa, è possibile che il sistema TV Guide non riesca a ricevere i dati.
- Può essere necessario del tempo perché la schermata della Guida TV sia visualizzata correttamente. Attendere circa un giorno.

Trasmissione

Le immagini si interrompono regolarmente su alcuni canali.

- Regolare la ricezione con "Sintonia manuale". (⇒ 86, 88)

Non è più possibile selezionare il canale che prima era selezionabile.

- Mostra il canale sul Elenco Canali. (⇒ 86, 88)

Non è possibile ricevere le trasmissioni digitali.

- Per vedere una trasmissione criptata, è necessario un Modulo CI valido per la trasmissione.

UBS80

- La parabola potrebbe non essere puntata in direzione del satellite. Se il problema persiste, consultare l'installatore dell'antenna TV.
- Quando si utilizza un solo terminale, è possibile che la visione non sia corretta se si collega il cavo del satellite al terminale LNB IN 2.
- È impostata una versione cavo singolo errata. Eseguire nuovamente Impostazione rapida. (⇒ 19)

UBC80

I canali principali e i canali preferiti non vengono visualizzati nella parte superiore dell'elenco dei canali.

- **DVB-C** Per cambiare l'allocazione del canale, riavviare Sintonia automatica nel menu Impostazioni di base e cambiare la selezione dell'allocazione del numero di canale. (⇒ 86)
- È possibile cambiare l'assegnazione del numero di canale. (⇒ 86)

UBC80 DVB-T DVB-T2

UBS80

Le immagini si interrompono molto raramente su alcuni o su tutti i canali.

- Le interferenze elettriche atmosferiche dovute al cattivo tempo possono causare disturbi a mosaico sull'immagine o la temporanea interruzione/distorsione dell'audio.

Rete

Non è possibile accedere a questa unità da un apparecchio compatibile con DLNA sulla rete.

- Controllare la connessione e le impostazioni di rete. (⇒ 16, 20)
- Con alcuni tipi di apparecchi, o se gli apparecchi si trovano in determinate condizioni, è possibile che il collegamento non abbia successo.

Quando si utilizza questa unità come server, vengono saltati dei fotogrammi.

- Cambiare le impostazioni seguenti:
 - Impostazione Conversione per DLNA (⇒ 95)
 - Impostazione Risoluzione per DLNA (⇒ 96)
- L'unità non può essere utilizzata come server, per esempio, durante la visione o la riproduzione di un programma 4K.

Non è possibile riprodurre correttamente contenuti da un apparecchio compatibile con DLNA sulla rete.

- È possibile che non si riesca a riprodurre alcuni video con determinati apparecchi, anche se sono compatibili con DLNA.
- I programmi seguenti potrebbero non essere riprodotti:
 - Un programma con restrizioni all'accesso
 - Un programma con protezione dei contenuti (⇒ 10)
 - Un programma in un formato non compatibile
 - Un programma criptato (🔒)
- La riproduzione tramite un dispositivo compatibile con DLNA potrebbe non essere possibile quando l'unità si trova nelle seguenti condizioni:
 - Mentre si sta riproducendo un BD-Video
 - Durante l'esecuzione simultanea di Copia (mantiene qualità dell'immagine) e di una registrazione
 - Mentre si sta visualizzando il menu Impostazioni di base
 - Mentre si stanno eseguendo funzioni in rete, come i servizi in rete
- Se l'apparecchio compatibile DLNA non è in grado di fornire un formato audio HE-AAC ecc., il suono potrebbe non essere riprodotto.
- Quando "Automatico" è impostato per "Descrizione Audio" (⇒ 30), non è possibile usare alcune parti di Funzione Rete Domestica. Impostare "Descrizione Audio" su "Off".

Quando si utilizza una connessione LAN wireless, i video di media server certificati DLNA non vengono riprodotti, oppure vengono saltati dei fotogrammi durante la riproduzione.

- Utilizzare un router wireless 802.11n (2,4 GHz o 5 GHz).
In caso di uso contemporaneo con microonde, telefoni cordless, ecc. a 2,4 GHz, si possono verificare interruzioni nella connessione o altri problemi.
- Per una connessione stabile, è necessario che siano accesi continuamente almeno quattro indicatori "Ricezione" nella schermata "Impostazioni Wireless" (⇒ 94). Se sono accesi soltanto tre indicatori o meno, o se la connessione si è interrotta, cambiare la posizione o l'angolazione del router wireless. Se non ci sono miglioramenti, collegarsi ad una rete cablata e rifare il "Impostazione Rapida Rete" (⇒ 20, 94).

Quando si utilizza la funzione Server DVB-via-IP di questa unità, la trasmissione che si stava guardando sul dispositivo client DVB-via-IP o che si stava registrando con tale dispositivo verrà interrotta.

- Se si utilizza una funzione di rete diversa dalla funzione Server DVB-via-IP quando "Priorità funzione rete" per questa unità è impostato su "Servizio Rete / Rete Domestica", la trasmissione che si stava guardando sul dispositivo client DVB-via-IP o che si stava registrando con tale dispositivo verrà interrotta. Modificare l'impostazione di "Priorità funzione rete" per questa unità, selezionando "Server DVB-via-IP". (⇒ 96)

Reset

Per ripristinare tutte le impostazioni predefinite di fabbrica

Effettuare "Cancellazione totale" o "Impostazioni predefinite". (⇒ 98)

Messaggi sul display del pannello anteriore

I seguenti messaggi o codici di servizio vengono visualizzati sul display del pannello anteriore quando viene rilevato qualcosa di insolito.

CAM UPGRADE

Aggiornamento CAM in corso. (⇒ 81)

CONVERSION

È in corso la modifica della qualità dell'immagine del programma selezionato memorizzato sull'HDD USB.

Non disconnettere USB HDD da questa unità.

GUIDE

I dati TV Guide sono stati scaricati.

NO ERASE

Non è possibile cancellare voci dal disco.
Il disco può essere danneggiato.

NO READ

- Il disco è sporco. (⇒ 26) L'unità non è in grado di eseguire operazioni di registrazione, riproduzione o editing.
- È terminata l'operazione di pulizia delle lenti. Premere [▲ OPEN/CLOSE] sull'unità principale per espellere il disco.

PLEASE WAIT.

- Visualizzato quando l'unità viene avviata e messa in modalità standby.
- Si è verificata un'interruzione di corrente o la spina c.a. è stata scollegata mentre l'unità era in funzione. L'unità sta eseguendo il processo di recupero. Attendere finché non scompare il messaggio.

PROGRAMME FULL

- Ci sono già 32 programmi timer. Cancellare i programmi timer non necessari. (⇒ 41)
- Si sta tentando di dividere un programma dopo che è stato raggiunto il numero massimo di programmi archiviati sul supporto.

REMOVE

Il dispositivo USB sta richiedendo troppa corrente. Rimuovere il dispositivo USB.

SET CODE □

("□" sta a indicare un numero.)

Il telecomando e l'unità principale usano codici differenti. Cambiare il codice del telecomando. (⇒ 99)

START

L'aggiornamento del software (firmware) è iniziato.

Non è possibile effettuare operazioni finché l'aggiornamento non è stato completato. (⇒ 81)

SW-DL

È in corso lo scaricamento del software (firmware).

Se si accende l'unità o se inizia la registrazione via timer, l'operazione verrà interrotta. (⇒ 81)

UNSUPPORT

Il supporto non è compatibile.

UPDATE □/□

("□" sta a indicare un numero.)

Aggiornamento del software (firmware) in corso. Non è possibile effettuare operazioni finché l'aggiornamento non è stato completato. (⇒ 81)

U50

Si è verificato un errore nell'alimentazione dell'antenna. Verificare se il conduttore interno e la schermatura intrecciata dell'antenna sono a contatto.

U59

L'unità è calda.

L'unità si mette in standby per ragioni di sicurezza. Attendere circa 30 minuti finché il messaggio scompare.

Installare o posizionare questa unità in una posizione con una buona ventilazione.

U61

(Quando non c'è un disco inserito) Si è verificato un malfunzionamento. L'unità sta cercando di ripristinare il funzionamento normale. Una volta che il messaggio scompare, è possibile utilizzare nuovamente l'unità.

Se rimane visualizzato, consultare il rivenditore.

U76

Non è possibile utilizzare l'uscita HDMI in quanto l'unità è collegata a un modello che non supporta la protezione dei diritti d'autore.

U77

Poiché il disco inserito non contiene informazioni sulle autorizzazioni per il copyright, non è possibile riprodurre il video.

U88

(Quando c'è un disco inserito) È stata rilevata un'anomalia sul disco o sull'unità. L'unità sta cercando di ripristinare il funzionamento normale. Una volta che il messaggio scompare, è possibile utilizzare nuovamente l'unità.

Se rimane visualizzato, consultare il rivenditore.

U99

L'unità non funziona bene. Premere [⏻/I] sull'unità principale per mettere l'unità in standby. Premere [⏻/I] sull'unità principale un'altra volta per accenderla.

X HOLD

La funzione HOLD è attiva. (⇒ 84)

Specifiche

Dati tecnici soggetti a modifiche senza preavviso.

■ Generale

Dimensioni: 430 mm (L)
62 mm (A)
(include le parti sporgenti)
210 mm (P)

Peso: Circa 3,2 kg

Alimentazione: CA da 220 V a 240 V, 50 Hz

Consumo di corrente:

UBC80 Circa 46 W
UBS80 Circa 66 W

Consumo di corrente in modalità standby rete:
"Quick start" non è attivato e "Standby di rete" è impostato su "On"

Circa 2 W

Consumo di corrente in modalità standby:

UBC80

"Quick start" non è attivato,
"Standby di rete" è impostato su "Off" e
"RF OUT (segnale CATV)" o
"RF OUT (Segnale Antenna)" è impostato
su "Off"

Circa 0,3 W

UBS80

"Quick start" non è attivato e "Standby di rete" è impostato su "Off"

Circa 0,3 W

Temperatura di utilizzo: da 5 °C a 40 °C

Gamma umidità funzionamento:
da 10 % a 80 % U.R.
(senza condensa)

■ Terminale in uscita

Uscita audio digitale (coassiale): 1 pz.

Uscita HDMI (19 pin tipo A): 1 pz.

■ Capacità Hard Disk interno

1 TB

■ Sistema TV

UBC80

Sistema sintonizzatore: DVB-C/DVB-T/DVB-T2

Paese: Germania, Austria, Svizzera

Copertura canali: VHF: 5 - 12
UHF: 21 - 69
CATV: S1 - S20 (M1 - U10) banda da 7 MHz
D051 - D073
D113 - D858

UBS80

Sistema sintonizzatore: DVB-S/DVB-S2

Frequenza ricezione antenna:
da 950 MHz a 2150 MHz

Impedenza d'ingresso: Nominale 75 Ω

Demodulazione: QPSK, 8PSK

Ingresso LNB: terminale femmina ad F,
alimentazione 13 V/18 V massimo 400 mA

DiSEqC: Versione 1.0 o Tone burst A/B,
22 kHz 0,65 Vp-p

■ Altri terminali

Porta USB (Tipo A)

Fronte: 1 pz., CC 5V, Max. 900 mA
[Super-Speed USB (USB 3.0)]
Retro: 1 pz., CC 5V, Max. 500 mA
[High-Speed USB (USB 2.0)]

Slot Common Interface: 2 pz.

Porta LAN (Ethernet): 1 pz.
10BASE-T/100BASE-TX

■ LAN Wireless

Conformità con gli standard:
IEEE802.11a/b/g/n

Gamma di frequenza: banda da 2,4 GHz/5 GHz

Sicurezza*:
WPA™/WPA2™
(Tipo di crittografia: TKIP/AES,
Tipo di autenticazione: PSK)
WEP (64 bit/128 bit)

* Questa unità supporta la crittografia WPA™
e WPA2™.

■ Specifiche LASER

Prodotto LASER Classe 1

Lunghezza d'onda: 405 nm (BD)
661 nm (DVD)
783 nm (CD)

Potenza del laser:

Se si utilizza la protezione di sicurezza non vengono emesse radiazioni laser pericolose

Modalità di registrazione (qualità dell'immagine) e tempi di registrazione approssimativi

A seconda del materiale registrato, i tempi di registrazione possono essere inferiori a quelli indicati.

■ Modalità DR

Modalità di Registrazione (qualità dell'immagine)	HDD	BD-RE, BD-R	
	(1 TB)	Strato singolo (25 GB)	Doppio strato (50 GB)
DR (qualità UHD)	75 ore	※1	※1
DR (qualità HD)	150 ore	3 ore 30 min.	7 ore 30 min.
UBCR0 DR (qualità HEVC)	422 ore	10 ore 15 min.	21 ore
DR (qualità SD)	422 ore	10 ore 15 min.	21 ore

※1 Non è possibile copiare programmi UHD su dischi Blu-ray mantenendo la qualità dell'immagine originale.

• Il tempo di registrazione in modalità DR può variare a seconda del bit rate della trasmissione:

- Qualità UHD: il bit rate stimato è 28 Mbps
- Qualità Alta Definizione (HD): il bit rate stimato è 14 Mbps
- HEVC/Qualità Definizione Standard (SD): il bit rate stimato è 5 Mbps

■ Modalità HG, HX, HE, HL, HM

Modalità di Registrazione (qualità dell'immagine)	HDD	BD-RE, BD-R	
	(1 TB)	Strato singolo (25 GB)	Doppio strato (50 GB)
HG	157 ore	4 ore	8 ore
HX	235 ore	6 ore	12 ore
HE	353 ore	9 ore	18 ore
HL	472 ore	12 ore	24 ore
HM	684 ore	17 ore 30 min.	35 ore

■ Modalità XP, SP, LP

Modalità di Registrazione (qualità dell'immagine)	HDD	BD-RE, BD-R	
	(1 TB)	Strato singolo (25 GB)	Doppio strato (50 GB)
XP	215 ore	※2	※2
SP	431 ore	※2	※2
LP	862 ore	※2	※2

※2 Non è possibile copiare programmi registrati in modalità XP/SP/LP su dischi Blu-ray mantenendo la qualità dell'immagine originale.

Modalità di Registrazione (qualità dell'immagine)	DVD-RAM		DVD-R, DVD-RW, +R, +RW (4,7 GB)	DVD-R DL, +R DL (8,5 GB)
	Lato singolo (4,7 GB)	Doppio lato (9,4 GB)		
XP	1 ora	2 ore	1 ora	1 ora 45 min.
SP	2 ore	4 ore	2 ore	3 ore 35 min.
LP	4 ore	8 ore	4 ore	7 ore 10 min.

• Tempo di registrazione rimanente:

Questa unità utilizza un sistema di compressione dati VBR (bitrate variabile) per far coincidere i segmenti di dati registrati con quelli dei dati video; questo può causare delle differenze nell'autonomia residua e nello spazio rimanente per la registrazione che vengono indicati.

L'audio in uscita differisce a seconda dei terminali collegati all'amplificatore/ricevitore e dell'impostazione su questa unità. (⇒ 92, Uscita Audio Digitale)

- Il numero di canali elencati è il numero massimo possibile di canali d'uscita quando l'unità è collegata a un amplificatore/ricevitore compatibile con il rispettivo formato audio.

Terminale	Uscita Audio Digitale	
	Bitstream	PCM ^{※1}
HDMI AV OUT	Output audio originale ^{※2}	BD-Video: PCM 7.1 canali ^{※2,3}
		DVD-Video: PCM 5.1 canali
DIGITAL AUDIO OUT	Dolby Digital/ DTS Digital Surround TM	PCM 2 canali Down-mixed

※1 La massima qualità possibile per l'audio Dolby è PCM 2 canali.

※2 Quando "Audio Secondario BD-Video" è impostato su "On", l'audio in uscita sarà in formato Dolby Digital, DTS Digital SurroundTM o PCM 5.1 canali.

※3 L'uscita audio è ampliata da 5.1 canali o 6.1 canali a 7.1 canali a seconda delle specifiche DTS, Inc..

Abkhaziano:	6566	Lituano:	7684
Afar:	6565	Macedone:	7775
Afrikaans:	6570	Malagasy:	7771
Albanese:	8381	Malay:	7783
Ameharic:	6577	Malayalam:	7776
Arabo:	6582	Maltese:	7784
Armeno:	7289	Maori:	7773
Assamese:	6583	Marathi:	7782
Aymara:	6589	Moldavo:	7779
Azerbaijani:	6590	Mongolo:	7778
Basco:	6985	Nauru:	7865
Bashkir:	6665	Nepali:	7869
Bengali; Bangla:	6678	Norvegese:	7879
Bhutani:	6890	Olandese:	7876
Bielorusso:	6669	Oriya:	7982
Bihari:	6672	Pashto, Pushto:	8083
Birmano:	7789	Persiano:	7065
Bretone:	6682	Polacco:	8076
Bulgaro:	6671	Portoghese:	8084
Cambogiano:	7577	Punjabi:	8065
Catalano:	6765	Quechua:	8185
Ceco:	6783	Reto-Romancio:	8277
Cinese:	9072	Rumeno:	8279
Coreano:	7579	Russo:	8285
Corso:	6779	Samoano:	8377
Croato:	7282	Sanscrito:	8365
Curdo:	7585	Serbo:	8382
Danese:	6865	Serbo-Croato:	8372
Ebraico:	7387	Shona:	8378
Esperanto:	6979	Sindhi:	8368
Estone:	6984	Singhalese:	8373
Faroese:	7079	Slovacco:	8375
Fiji:	7074	Sloveno:	8376
Finlandese:	7073	Somali:	8379
Francese:	7082	Spagnolo:	6983
Frisone:	7089	Sundanese:	8385
Gaelico scozzese:	7168	Svedese:	8386
Galiziano:	7176	Swahili:	8387
Gallese:	6789	Tagalog:	8476
Georgiano:	7565	Tajik:	8471
Giapponese:	7465	Tamil:	8465
Giavanese:	7487	Tatar:	8484
Greco:	6976	Tedesco:	6869
Groenlandese:	7576	Telugu:	8469
Guarani:	7178	Thai:	8472
Gujarati:	7185	Tibetano:	6679
Hausa:	7265	Tigrinya:	8473
Hindi:	7273	Tonga:	8479
Indonesiano:	7378	Turco:	8482
Inglese:	6978	Turkmeno:	8475
Interlingua:	7365	Twi:	8487
Irlandese:	7165	Ucraino:	8575
Islandese:	7383	Ungherese:	7285
Italiano:	7384	Urdu:	8582
Kannada:	7578	Uzbek:	8590
Kashmiri:	7583	Vietnamita:	8673
Kazakh:	7575	Volapük:	8679
Kirghiz:	7589	Wolof:	8779
Lao:	7679	Xhosa:	8872
Latino:	7665	Yiddish:	7473
Lettone:	7686	Yoruba:	8979
Lingala:	7678	Zulu:	9085

Limitazione di responsabilità

Per la registrazione e la riproduzione di contenuti su questo o altri dispositivi potrebbe essere necessaria l'autorizzazione del titolare dei diritti d'autore o di altri diritti su tali contenuti. Panasonic non può concedere tale autorizzazione, né la garantisce. Panasonic nega inoltre apertamente qualunque diritto, possibilità o intenzione di ottenere tale autorizzazione al posto dell'acquirente. E' nelle responsabilità dell'acquirente assicurarsi che l'utilizzo di questo o di altri dispositivi avvenga nel rispetto delle norme nazionali che regolano il diritto d'autore. Si prega di fare riferimento alla normativa nazionale per avere maggiori informazioni sulle leggi e i regolamenti applicabili o di mettersi in contatto con il titolare dei diritti sui contenuti che si vogliono registrare o riprodurre.

Utilizzo delle informazioni personali

Per fornire le funzioni e i servizi di questa unità, un ID del dispositivo, una password del dispositivo e uno storico dell'utilizzo vengono salvati e gestiti in modo sicuro in un ambiente sicuro appropriato di Panasonic.

Si noti che lo storico dell'utilizzo e le altre informazioni possono essere raccolte con modalità tali che gli individui non possono essere identificati, per scopi come il miglioramento dei prodotti e dei servizi.

Indennità riguardanti i contenuti registrati

Panasonic non accetta alcuna responsabilità per danni diretti o indiretti dovuti a qualsiasi tipo di problema risultante dalla perdita di contenuti (dati) registrati o editati e non garantisce alcun contenuto se la registrazione o l'editing non funzionano correttamente. Allo stesso modo, quanto sopra è valido anche nel caso che qualsiasi tipo di riparazione venga eseguita sull'unità (inclusi altri componenti non correlati all'hard-disk).

Informazioni sul servizio dati (Catch Up TV)

- Le istruzioni sullo schermo potrebbero non corrispondere ai tasti del telecomando.
- È possibile che occorra del tempo prima di visualizzare il servizio dati.
- Alcune funzioni del servizio dati potrebbero essere disattivate durante la registrazione.





Informazioni sui servizi in rete

- È possibile che alcune caratteristiche dei siti web o dei contenuti dei servizi non siano disponibili.
- Se si utilizza una connessione ad Internet lenta, il video potrebbe non essere visualizzato in modo corretto. Si raccomanda di utilizzare un servizio Internet ad alta velocità ad almeno 6 Mbps.
- I servizi forniti attraverso i servizi in rete sono controllati dai rispettivi fornitori, e possono essere interrotti sia temporaneamente che in maniera definitiva senza preavviso. Perciò, Panasonic non garantisce il contenuto o la continuità dei servizi.
- Per l'utilizzo di Netflix è necessario un abbonamento separato.

Informazioni su TV Anywhere

- Si noti che una manutenzione ordinaria o problemi improvvisi possono causare l'interruzione del servizio e che il contenuto del servizio potrebbe essere modificato o revocato e le schermate dei menu operativi potrebbero essere modificate con o senza preavviso.
- Si raccomanda di usare una connessione ad alta velocità, come LTE o Wi-Fi.
- I servizi TV Anywhere possono essere interrotti temporaneamente o permanentemente senza preavviso.

Licenze

<p>"AVCHD", "AVCHD 3D", "AVCHD Progressive" e "AVCHD 3D/Progressive" sono marchi commerciali di Panasonic Corporation e Sony Corporation.</p>	
<p>Copyright 2004-2014 Verance Corporation. Cinavia™ è un marchio commerciale di Verance Corporation. Protetto dal brevetto statunitense 7.369.677 e da brevetti mondiali rilasciati e in corso di registrazione su licenza di Verance Corporation. Tutti i diritti riservati.</p>	
<p>DLNA, the DLNA Logo and DLNA CERTIFIED are trademarks, service marks, or certification marks of the Digital Living Network Alliance.</p>	
<p>DVB e i loghi DVB sono marchi di DVB Project.</p>	
<p>DiSEqC™ è un marchio di EUTELSAT.</p>	
<p>Il logo "CI Plus" è un marchio di CI Plus LLP.</p>	
<p>Dolby, Dolby Audio e il simbolo della doppia D sono marchi di Dolby Laboratories.</p>	
	
<p>Per i brevetti DTS, vedere http://patents.dts.com. Prodotto su licenza di DTS Licensing Limited. DTS, DTS-HD, il relativo simbolo, e DTS e il simbolo insieme sono marchi registrati, e DTS-HD Master Audio Essential è un marchio di DTS, Inc. © DTS, Inc. Tutti i diritti riservati.</p>	
	
<p>"DVD Logo" è un marchio di DVD Format/Logo Licensing Corporation.</p>	
<p>MPEG Layer-3, tecnologia di codifica audio con licenza della Fraunhofer IIS e Thomson.</p>	
<p>Questo prodotto è fornito in licenza in base alla licenza portafoglio brevetti AVC per uso personale di un consumatore o altri usi in cui non venga ricevuto compenso per (i) codificare video in conformità con lo standard AVC ("AVC Video") e/o (ii) decodificare video AVC codificato da un consumatore nell'ambito di un'attività personale e/o ottenuto da un fornitore video provvisto di licenza per fornire video AVC. Non viene concessa alcuna licenza, neanche implicitamente, per nessun altro uso. È possibile ottenere informazioni aggiuntive da MPEG LA, L.L.C. Vedere http://www.mpegla.com</p>	
<p>Questo prodotto è fornito in licenza in base alla licenza portafoglio brevetti VC-1 per uso personale e non commerciale da parte di un consumatore per (i) codificare video in conformità con lo standard VC-1 ("VC-1 Video") e/o (ii) decodificare video VC-1 codificato da un consumatore nell'ambito di un'attività personale e non commerciale e/o ottenuto da un fornitore di video munito di licenza per fornire VC-1 video. Non viene concessa alcuna licenza, neanche implicitamente, per nessun altro uso. È possibile ottenere informazioni aggiuntive da MPEG LA, L.L.C. Vedere http://www.mpegla.com</p>	
<p>Il logo Wi-Fi CERTIFIED™ è un marchio certificazione di Wi-Fi Alliance®. Il logo Wi-Fi Protected Setup™ è un marchio di certificazione di Wi-Fi Alliance®.</p>	
	 
<p>"Wi-Fi®", "Miracast®", e "Wi-Fi Direct®" sono marchi registrati di Wi-Fi Alliance®. "Wi-Fi Protected Setup™", "WPA™", e "WPA2™" sono marchi di Wi-Fi Alliance®.</p>	
<p>I termini HDMI e HDMI High-Definition Multimedia Interface e il logo HDMI sono marchi o marchi registrati di HDMI Licensing, LLC negli Stati Uniti e in altri Paesi.</p>	
<p>Java è un marchio registrato di Oracle e/o di sue affiliate.</p>	
	
<p>Windows è un marchio o un marchio registrato della Microsoft Corporation negli Stati Uniti e in altri paesi.</p>	
<p>Android è un marchio di Google Inc.</p>	

Questo prodotto incorpora il seguente software:

- (1) software sviluppato indipendentemente da o per Panasonic Corporation,
- (2) software di proprietà di terzi e concesso in licenza a Panasonic Corporation,
- (3) software concesso su licenza GNU General Public License, Version 2.0 (GPL V2.0),
- (4) software concesso su licenza GNU LESSER General Public License, Version 2.1 (LGPL V2.1) e/o,
- (5) software open source diverso dal software concesso su licenza GPL V2.0 e/o LGPL V2.1.

Il software inserito nelle categorie (3) - (5) viene distribuito con l'auspicio che possa essere utile, ma **SENZA ALCUNA GARANZIA**, compresa qualsiasi garanzia implicita di **COMMERCIALIZZABILITÀ** o di **IDONEITÀ PER UNO SCOPO PARTICOLARE**. A questo riguardo consultare i termini e le condizioni dettagliate visualizzate nel menu Impostazioni di base.

Almeno tre (3) anni dopo la consegna di questo prodotto, Panasonic darà a qualsiasi parte terza che ci contatti come sotto indicato una copia completa in linguaggio macchina del corrispondente codice sorgente coperto dalla licenza GPL V2.0, dalla licenza LGPL V2.1 o da altre licenze che prevedono tale obbligo, ad un prezzo non superiore al costo della distribuzione fisica del codice sorgente, oltre all'avviso sui diritti d'autore.

Informazioni di contatto: oss-cd-request@gg.jp.panasonic.com

Il codice sorgente e l'avviso sui diritti d'autore sono anche disponibili gratuitamente sul sito Web indicato sotto.

<http://panasonic.net/avc/oss/>

MS/PlayReady/Etichetta finale prodotto

Questo prodotto contiene tecnologie protette da diritti di proprietà intellettuale di Microsoft. L'utilizzo o la distribuzione della relativa tecnologia al di fuori di questo prodotto sono proibiti se non si dispone della relativa licenza rilasciata da Microsoft.

MS/PlayReady/Note per l'utente finale

I proprietari di contenuti usano la tecnologia di accesso ai contenuti Microsoft PlayReady™ per proteggere la loro proprietà intellettuale, compresi i contenuti soggetti a copyright. Questo dispositivo usa la tecnologia PlayReady per accedere a contenuti protetti da PlayReady e/o da WMDRM. Se il dispositivo non applica correttamente le restrizioni sull'uso dei contenuti, i proprietari dei contenuti possono richiedere a Microsoft di revocare la capacità del dispositivo di utilizzare contenuti protetti da PlayReady.

La revoca non dovrebbe riguardare contenuti non protetti o contenuti protetti da altre tecnologie di accesso ai contenuti. I proprietari dei contenuti possono richiedere che aggiorniate PlayReady per accedere ai loro contenuti. Se non effettuate l'aggiornamento, non sarete in grado di accedere ai contenuti che richiedono l'aggiornamento.

Vorbis, FLAC, WPA Supplicat

È possibile visualizzare le licenze del software selezionando "Licenza Software" nel menu Impostazioni di base. (⇒ 98)

Restrizioni all'utilizzo di contenuti copiati senza autorizzazione

Questa unità adotta la seguente tecnologia per la protezione del copyright.

Note su Cinavia

Questo prodotto utilizza la tecnologia Cinavia per ridurre l'uso di copie non autorizzate di alcuni film e video prodotti a scopo commerciale e delle loro tracce audio. Quando viene rilevato l'utilizzo proibito di una copia non autorizzata, verrà visualizzato un messaggio e la riproduzione o la copia saranno interrotte. Maggiori informazioni sulla tecnologia Cinavia sono disponibili presso il Cinavia Online Consumer Information Center al sito <http://www.cinavia.com>. Per richiedere ulteriori informazioni su Cinavia via e-mail, inviare una lettera con il proprio indirizzo e-mail a:

Cinavia Consumer Information Center, P.O.

Box 86851, San Diego, CA, 92138, USA.



DANGER - VISIBLE AND INVISIBLE LASER RADIATION WHEN OPEN. AVOID DIRECT EXPOSURE TO BEAM. FDA21 CFR/CLASS IIIb
CAUTION - CLASS 3B VISIBLE AND INVISIBLE LASER RADIATION WHEN OPEN. AVOID EXPOSURE TO THE BEAM. IEC60825-1/CLASS 3B
ATTENTION - RAYONNEMENT LASER VISIBLE ET INVISIBLE CLASSE 3B, EN CAS D'OUVERTURE, ÉVITER UNE EXPOSITION AU FAISCEAU.
FORSIGTIG - SYNLIG OG USYNLIG LASERSTRÅLING KLASSE 3B, NÅR LÅGET ER ÅBENT, UNDGÅ AT BLIVE UDSAT FOR STRÅLEN.
VARO - AVATTAESSA OLET ALTTIINA LUOKAN 3B NÄKYVÄÄ JA NÄKYMÄTÖNTÄ LASERSÄTEILYÄ. VARO ALTISTUMISTA SÄTEELLE.
WARNING - KLASS 3B SYNLIG OCH OSYNLIG LASERSTRÅLNING NÄR DENNA DEL ÄR ÖPPNAD. UNDIK EXPONERING FÖR STRÅLEN.
VORSICHT - SICHTBARE UND UNSICHTBARE LASERSTRAHLUNG KLASSE 3B, WENN ABDECKUNG GEÖFFNET. NICHT DEM STRAHL AUSSETZEN.
注意 - 打开时有可见及不可见激光辐射。避免光束照射。
注意 - ここを開くとクラス3Bの可視及び不可視レーザー放射が出る。ビームの目又は皮膚への照ぼくは危険! 見たり触れたりしないこと。 VQL2Q40

(All'interno del prodotto)

Indice

A	
Aggiornamento del Software (Firmware)	81
Audio	29, 52, 110
AVCHD	45, 49, 67, 79
Avvio rapido	97
B	
BD-Video	49
Blocco parentale	87
Controllo parentale	89
Funzione HOLD	84
C	
CAM (Conditional Access Module)	9, 81
Cancelare	
Foto	70, 91
Musica	72, 91
Video	57, 82, 90
Cancelare i dati BD-Video	50
Capitolo	47, 60, 90
CI Plus	9, 81
Common Interface	9, 94
Connessione	
Antenna	12, 13
Rete	16
Copia	61
AVCHD	67, 79
D	
Descrizione audio	30, 52
Diagnostica	99
Messaggi	106
Disco	
Finalizzare	83
Format	83
Informazioni sui supporti	22
Protection	82
Durata di registrazione	109
DVD-Video	49
E	
Elenco dei Canali	31, 86, 88
Elenco dei codici di lingua	110
F	
Finalizzare	83
Formattazione	
Disc	83
HDD	91
USB HDD	91
Foto	68
FUNCTION MENU	27
freenet TV	9
G	
Guida TV	
Funzionamento	31
Registrazione via timer	37
H	
HDD	
Formattazione	91
Informazioni sui supporti	22
HDD USB (HDD esterno)	
Annullamento di tutte le RegISTRAZIONI USB HDD	91
Format	91
Informazioni sui supporti	22, 25
Registrazione	44, 91
Scollegamento	44, 91
HDR	11, 94
I	
Impostazione	
Impostazione rapida	17, 18
Sintonia automatica	17, 18, 86, 88
Impostazione rapida	17, 18
Impostazioni di base	85
Informazioni sul canale	29
Introduzione del testo	84
M	
Media Renderer	77
Memorie USB	
Informazioni sui supporti	22, 25
Menù riproduzione	54
Miracast®	78
MKV	49
Modalità di registrazione (Qualità dell'immagine)	25, 58, 109
Modalità Suono puro	90
MP4	49
Musica	71
O	
Orologio	98
P	
PAUSE LIVE TV	32
PIN	30, 98
Preferiti	85, 88
Presentazione	69
Protezione	
Disc	82
Foto	70
Video	57
Pulizia della lente	5
Q	
Qualità dell'immagine	25, 58, 109

R	
Registrazione	33
Registrazione via timer	37
Registrazione con parola chiave	41, 48
Registrazione via timer	37
Reset	98, 103, 105
Rete	
Connessione	16
Impostazione facilitata della rete	20, 94
Miracast®	78
Rete Domestica (DLNA)	75, 95
Servizi in rete	73
Wi-Fi Direct®	77
Rete 4K	54
Rete Domestica (DLNA)	75, 95
Client	76
Media Renderer	77
Server	75
REWIND LIVE TV	32, 90
S	
Server DVB-via-IP	96
Sintonia	
Blocco parentale	87
Condizione del segnale	87, 89
Elenco dei Canali	86, 88
Sintonia Manuale	86, 88
Sintonia automatica	17, 18, 86, 88
Sintonia Manuale	86, 88
Sistema TV	93
T	
Telecomando	8
Codice del telecomando	98
Funzionamento del televisore	16
Funzione HOLD	84
Top Menu	84
Crea Top Menu	84
TV Anywhere	73
TV>IP	96
U	
Ultra HD Blu-ray	49, 53
V	
Video	
AVCHD	45, 49
BD-Video	49
Cancellare	57
Copia	61
Video Menu	45
DVD-Video	49
MKV	49
Playlist creata su un altro dispositivo	49
Registrazione	33
Riproduzione	45, 49
Ultra HD Blu-ray	49, 53
W	
Wi-Fi Direct®	77
4K	2

Smaltimento di vecchie apparecchiature e batterie usate
Solo per Unione Europea e Nazioni con sistemi di raccolta e smaltimento



Questi simboli sui prodotti, sull'imballaggio e/o sulle documentazioni o manuali accompagnanti i prodotti indicano che i prodotti elettrici, elettronici e le batterie usate non devono essere buttati nei rifiuti domestici generici.
Per un trattamento adeguato, recupero e riciclaggio di vecchi prodotti e batterie usate vi invitiamo a portarli negli appositi punti di raccolta secondo la legislazione vigente nel vostro paese.
Con uno smaltimento corretto, contribuirete a salvare importanti risorse e ad evitare i potenziali effetti negativi sulla salute umana e sull'ambiente.
Per ulteriori informazioni su raccolta e riciclaggio, vi invitiamo a contattare il vostro comune.
Lo smaltimento non corretto di questi rifiuti potrebbe comportare sanzioni in accordo con la legislazione nazionale.

Note per il simbolo batterie (simbolo sotto):



Questo simbolo può essere usato in combinazione con un simbolo chimico. In questo caso è conforme ai requisiti indicati dalla Direttiva per il prodotto chimico in questione.



Dichiarazione di conformità (DoC)

Con il presente atto, "*Panasonic Corporation*" dichiara che questo prodotto è conforme ai requisiti base e altre disposizioni applicabili della direttiva 1999/5/EC.

I clienti possono scaricare una copia della DoC originale per i nostri prodotti R&TTE dal nostro server DoC:
<http://www.doc.panasonic.de>

Contatti del Rappresentante Autorizzato: Panasonic Marketing Europe GmbH,
Panasonic Testing Centre, Winsbergring 15, 22525 Hamburg, Germania

Questo prodotto è destinato ai seguenti paesi.

Austria, Belgio, Bulgaria, Cipro, Repubblica Ceca, Danimarca, Finlandia, Francia, Germania, Grecia, Ungheria, Irlanda, Italia, Islanda, Liechtenstein, Lussemburgo, Malta, Olanda, Norvegia, Polonia, Portogallo, Romania, Slovacchia, Slovenia, Spagna, Svezia, Regno Unito, Svizzera

La funzionalità WLAN di questo prodotto dovrà essere utilizzata esclusivamente all'interno di edifici.

Questo prodotto è realizzato per connettersi a un Access Point di reti WLAN da 2,4 GHz o 5 GHz.

[dopo il 13 giugno 2017]

Dichiarazione di conformità (DoC)

Con il presente atto, "*Panasonic Corporation*" dichiara che questo prodotto è conforme ai requisiti base e altre disposizioni applicabili della direttiva 2014/53/UE.

I clienti possono scaricare una copia della DoC originale per i nostri prodotti RE dal nostro server DoC:
<http://www.doc.panasonic.de>

Contatto del Rappresentante Autorizzato:

Panasonic Marketing Europe GmbH, Panasonic Testing Centre,
Winsbergring 15, 22525 Hamburg, Germania

La banda 5,15 - 5,35 GHz è limitata al funzionamento in ambienti interni sono nei seguenti paesi.

AT	BE	BG	CZ	DK	EE	FR	DE	IS	IE	IT
EL	ES	CY	LV	LI	LT	LU	HU	MT	NL	NO
PL	PT	RO	SI	SK	TR	FI	SE	CH	UK	HR

Tipo di wireless	Banda di frequenza	Potenza massima (dBm e.i.r.p.)
WLAN	2412-2472 MHz	20 dBm
	5180-5320 MHz	23 dBm
	5500-5700 MHz	23 dBm

Manufactured by: **Panasonic Corporation**
Kadoma, Osaka, Japan
Importer for Europe: **Panasonic Marketing Europe GmbH**
Panasonic Testing Centre
Winsbergring 15, 22525 Hamburg, Germany

EU



Panasonic Corporation
Web Site: <http://www.panasonic.com>



TQBS0040