

Manuel d'utilisation Nokia 5140



9230226
Édition 1

DÉCLARATION DE CONFORMITÉ

Nous, NOKIA CORPORATION, déclarons sous notre seule responsabilité la conformité du produit NPL-5 aux dispositions de la directive européenne 1999/5/CE. La déclaration de conformité peut être consultée à l'adresse suivante: www.nokia.com/phones/declaration_of_conformity/.

Copyright © 2004 Nokia. Tous droits réservés.

CE 168

La reproduction, le transfert, la distribution ou le stockage d'une partie ou de la totalité du contenu de ce document, sous quelque forme que ce soit, sans l'autorisation écrite préalable de Nokia est interdite.

Nokia, Nokia Connecting People, Xpress-on et Pop-Port sont des marques commerciales ou des marques déposées de Nokia Corporation. Les autres noms de produits et de sociétés mentionnés dans ce document peuvent être des marques commerciales ou des noms de marques de leurs détenteurs respectifs.

Nokia tune est une marque sonore de Nokia Corporation.

Brevet américain n°5818437 et autres brevets en attente. T9 text input software Copyright (C) 1997-2004. Tegic Communications, Inc. Tous droits réservés.



Includes RSA BSAFE cryptographic or security protocol software from RSA Security.



POWERED Java est une marque commerciale de Sun Microsystems, Inc.

TOUTE UTILISATION DE CE PRODUIT CONFORME À LA NORME VIDÉO MPEG-4 EST INTERDITE, À L'EXCEPTION DES UTILISATIONS DIRECTEMENT LIÉES AUX (A) DONNÉES OU INFORMATIONS (i) GÉNÉRÉES PAR OU OBTENUES À TITRE GRATUIT D'UN CONSOMMATEUR AGISSANT EN DEHORS DE TOUTE ACTIVITÉ COMMERCIALE, ET (ii) DESTINÉES À UN USAGE STRICTEMENT PERSONNEL ; ET AUX (B) AUTRES UTILISATIONS FAISANT L'OBJET D'UNE LICENCE SPÉCIFIQUE ACCORDÉE SÉPARÉMENT PAR MPEG LA, L.L.C.

USE OF THIS PRODUCT IN ANY MANNER THAT COMPLIES WITH THE MPEG-4 VISUAL STANDARD IS PROHIBITED, EXCEPT FOR USE DIRECTLY RELATED TO (A) DATA OR INFORMATION (i) GENERATED BY AND OBTAINED WITHOUT CHARGE FROM A CONSUMER NOT THEREBY ENGAGED IN A BUSINESS ENTERPRISE, AND (ii) FOR PERSONAL USE ONLY; AND (B) OTHER USES SPECIFICALLY AND SEPARATELY LICENSED BY MPEG LA, L.L.C.

Nokia ne peut en aucun cas être tenue pour responsable de toute perte de données ou de revenu, ainsi que de tout dommage particulier, incident, consécutif ou indirect.

Le contenu de ce document est fourni "en l'état". A l'exception des lois obligatoires applicables, aucune garantie sous quelque forme que ce soit, explicite ou implicite, y compris, mais sans s'y limiter, les garanties implicites d'aptitude à la commercialisation et d'adéquation à un usage particulier, n'est accordée quant à la précision, à la fiabilité ou au contenu du document. Nokia se réserve le droit de réviser ce document ou de le retirer à n'importe quel moment sans préavis.

Pour vous assurer de la disponibilité des produits, qui peut varier en fonction des régions, contactez votre revendeur Nokia le plus proche.

9230226/Édition 1

Sommaire

Pour votre sécurité	5
À PROPOS DE VOTRE APPAREIL.....	5
SERVICES RÉSEAU.....	6
Mémoire partagée.....	6
1. Prise en main	7
Installer la carte SIM et la batterie.....	7
Charger la batterie.....	8
Allumer et éteindre le téléphone.....	8
Touches et connecteurs.....	9
Principaux témoins en mode veille.....	10
Codes d'accès.....	10
Code de sécurité.....	10
Codes PIN et PIN2 (4 à 8 chiffres), PIN module et PIN de signature.....	10
Codes PUK et PUK2 (8 chiffres).....	10
Mot de passe de limitation (4 chiffres).....	11
Code portefeuille (4 à 10 chiffres).....	11
Changer la coque et le tapis du clavier.....	11
Attacher la bride de transport au téléphone.....	11
2. Votre téléphone	13
Mode veille.....	13
Quelques raccourcis utiles en mode veille.....	13
Verrouillage du clavier(protection du clavier).....	13
Paramètres du service OTA (Over The Air).....	14
3. Fonctions d'appel	15
Émettre un appel.....	15
Appels abrégés.....	15
Répondre à un appel ou le rejeter.....	15
Options accessibles pendant un appel.....	15
4. Fonctions de menu	17
Utiliser le menu.....	17
Liste des menus.....	18
5. Rédiger un texte	19
Activer et désactiver la saisie intuitive.....	19
Sélectionner la langue de saisie.....	19
Saisie intuitive.....	19
Saisie habituelle.....	19
Conseils pour la rédaction.....	19
6. Messages	21
Messages texte.....	21
Rédiger et envoyer un message texte.....	21
Options d'envoi.....	21
Créer un e-mail par SMS.....	21
Lire des messages et y répondre par SMS.....	21
Dossiers destinés aux messages texte.....	22
Listes de distribution.....	22
Créer une liste de distribution.....	22
Options de liste de distribution.....	22
Compteur de messages.....	22
Supprimer des messages texte.....	22
Messages multimédia.....	22
Rédiger et envoyer un message multimédia.....	23
Lire un message multimédia et y répondre.....	23
Dossiers destinés aux messages multimédia.....	24
Mémoire pour messages multimédia pleine.....	24
Supprimer des messages multimédia.....	24
E-mails.....	24
Rédiger et envoyer un e-mail.....	25
Télécharger des e-mails.....	25
Lire des messages et y répondre.....	25
Supprimer des messages.....	25
Messages reçus et autres dossiers.....	25
Chat.....	26
Procédure de base d'utilisation du Chat.....	26
Ouvrir le menu Chat.....	26
Se connecter et se déconnecter du service Chat.....	26
Démarrer une conversation Chat.....	26
Répondre à une invitation à une session Chat ou la rejeter.....	27
Lire un message Chat reçu.....	27
Participer à une conversation Chat.....	27
Modifier les paramètres vous concernant.....	27
Ajouter des contacts pour le Chat.....	28
Bloquer et débloquer des messages.....	28
Groupes.....	28
Groupes publics.....	28
Créer un groupe privé.....	29
Messages vocaux.....	29
Messages d'infos.....	29
Paramètres de messages.....	29
Paramètres de messages texte et d'e-mails SMS.....	29
Paramètres des messages multimédia.....	30
Saisir les paramètres manuellement.....	30
Paramètres des e-mails.....	30
Commandes de services.....	31
7. Contacts	32
Paramètres des contacts.....	32
Ajouter des contacts.....	32
Enregistrer plusieurs numéros et notes.....	32
Ajouter une image.....	33
Rechercher un contact.....	33
Modifier ou supprimer les informations des contacts.....	33
Supprimer des contacts.....	33
Ma présence.....	33
Noms interrogés.....	34
Ajouter des contacts aux noms interrogés.....	34
Afficher les noms interrogés.....	35
Se désinscrire auprès d'un contact.....	35
Copier des contacts.....	35
Envoyer et recevoir une carte de visite.....	35
Appels abrégés.....	35
Numérotation vocale.....	36
Ajouter un identificateur vocal.....	36
Gérer les identificateurs vocaux.....	36
Appeler par reconnaissance vocale.....	36
Numéros d'information et numéros de service.....	36
Mes numéros.....	37
Groupes d'appel.....	37
8. Journal	38
Listes des derniers appels.....	38
Compteurs d'appels et de durée d'appel.....	38
Positionnement.....	38
9. Paramètres	39
Modes.....	39
Paramètres de tonalité.....	39
Paramètres d'affichage.....	39
Paramètres heure et date.....	40
Raccourcis personnels.....	40
Connectivité.....	40
Infrarouge.....	40
GPRS.....	41
Connexion GPRS.....	41
Paramètres modem GPRS.....	41
Paramètres d'appel.....	41
Paramètres du téléphone.....	42
Paramètres Chat et de présence.....	43
Paramètres des accessoires.....	43
Paramètres de sécurité.....	43
Rétablir la configuration d'origine.....	43
10. Galerie	44
Dossiers de la galerie.....	44
Options des fichiers de la galerie.....	44
11. Multimédia	46
Appareil photo.....	46
Prendre une photo.....	46

Sommaire

Enregistrer un clip vidéo.....	46
Paramètres de l'appareil photo.....	47
Radio.....	47
Allumer et éteindre la radio.....	47
Régler une station radio.....	47
Écouter la radio.....	47
Mémo vocal.....	48
Enregistrer un son.....	48
Écouter des enregistrements.....	48

12. Chat vocal (Push to talk)..... 49

Ouvrir le menu Chat vocal (Push to talk).....	49
Paramètres de Chat vocal (Push to talk).....	49
Paramètres d'utilisation.....	49
Paramètres de service du Chat vocal.....	49
Se connecter et se déconnecter du service de Chat vocal (Push to talk).....	50
Émettre et recevoir un appel de Chat vocal.....	50
Émettre un appel de groupe.....	50
Émettre un appel privé.....	50
Recevoir un appel privé ou de groupe.....	50
Demandes de rappel.....	50
Envoyer une demande de rappel.....	50
Répondre à une demande de rappel.....	51
Enregistrer l'expéditeur d'une demande de rappel.....	51
Ajouter des contacts privés.....	51
Créer et configurer des groupes.....	51
Ajouter un groupe.....	51
Recevoir une invitation.....	52

13. Organiseur..... 53

Réveil.....	53
Régler l'heure et la sonnerie de l'alarme.....	53
Lorsque l'heure programmée est atteinte.....	53
Agenda.....	53
A faire.....	53
Notes.....	53
Synchronisation.....	54
Synchroniser des données à partir du téléphone.....	54
Paramètres de synchronisation.....	54
Synchroniser des données à partir d'un PC compatible.....	55
Portefeuille.....	55
Accéder au menu Portefeuille.....	55
Enregistrer les informations relatives à une carte.....	55
Notes personnelles.....	55
Créer un profil de portefeuille.....	56
Paramètres du portefeuille.....	56

14. Applications..... 57

Jeux.....	57
Collection.....	57
Gérer les applications.....	57
Options disponibles pour une application ou un ensemble d'applications.....	57
Télécharger une application ou un jeu.....	57
Entraîneur personnel.....	58
Suppléments.....	58
Calculatrice.....	58
Faire un calcul.....	58
Convertir une devise.....	58
Boussole numérique.....	59
Compte à rebours.....	59
Chronomètre.....	60
Relever des temps intermédiaires.....	60
Mesurer des tours.....	60
Consulter ou effacer les relevés de temps.....	60
Sonomètre.....	60
Thermomètre.....	60

15. Services..... 62

Procédure de base pour accéder aux services et les utiliser.....	62
Enregistrer les paramètres de service.....	62
Se connecter à un service.....	62
Naviguer dans les pages.....	62
Se déconnecter d'un service.....	63
Paramètres d'apparence.....	63

Signets.....	63
Sélectionner un signet.....	63
Recevoir un signet.....	63
Télécharger du contenu.....	63
Messages services.....	64
Mémoire cache.....	64
Cookies.....	64
Sécurité du navigateur.....	64
Module de sécurité.....	64
Certificats.....	65
Signatures numériques.....	65

16. Services SIM..... 66

17. Connectivité PC..... 67

PC Suite.....	67
EGPRS, GPRS, HSCSD et CSD.....	67
Utiliser les applications de communication de données.....	67

Informations relatives à la batterie..... 68

PRÉCAUTIONS D'UTILISATION ET MAINTENANCE..... 69

Informations supplémentaires relatives à la

sécurité..... 70

Environnement et utilisation.....	70
Appareils médicaux.....	70
Pacemakers.....	70
Prothèses auditives.....	70
Véhicules.....	70
Environnements potentiellement explosifs.....	70
Appels d'urgence.....	71
Informations relatives à la certification (SAR).....	71
CE MODÈLE D'APPAREIL EST CONFORME AUX DIRECTIVES INTERNATIONALES EN MATIÈRE D'EXPOSITION AUX FRÉQUENCES RADIOÉLECTRIQUES.....	71

Pour votre sécurité

Veuillez lire ces instructions simples. Il peut être dangereux, voire illégal de ne pas les respecter. Lisez le manuel d'utilisation complet pour de plus amples informations.



MISE SOUS TENSION EN TOUTE SÉCURITÉ

Ne mettez pas votre téléphone sous tension lorsque l'utilisation des téléphones sans fil est interdite ou lorsqu'il risque de provoquer des interférences ou de présenter un danger.



LA SÉCURITÉ ROUTIÈRE AVANT TOUT

Respectez toutes les réglementations locales. Gardez toujours les mains libres lorsque vous êtes au volant d'une voiture. Votre préoccupation première pendant la conduite doit être la sécurité sur la route.



INTERFÉRENCES

Tous les téléphones sans fil peuvent subir des interférences susceptibles d'avoir une incidence sur leurs performances.



MISE HORS TENSION DANS LES CENTRES HOSPITALIERS

Respectez toutes les restrictions. Éteignez votre téléphone à proximité d'équipements médicaux.



MISE HORS TENSION DANS LES AVIONS

Respectez toutes les restrictions. Les appareils sans fil peuvent provoquer des interférences dans les avions.



MISE HORS TENSION DANS LES STATIONS-ESSENCE

N'utilisez pas le téléphone dans une station-essence, ni à proximité de carburants ou de produits chimiques.



MISE HORS TENSION DANS LES LIEUX OÙ SONT UTILISÉS DES EXPLOSIFS

Respectez toutes les restrictions. N'utilisez pas votre téléphone dans des endroits où sont utilisés des explosifs.



UTILISATION CORRECTE

N'utilisez l'appareil que dans sa position normale, comme indiqué dans la documentation relative au produit. Ne touchez pas l'antenne inutilement.



PERSONNEL HABILITÉ

Seul le personnel qualifié est habilité à installer ou réparer ce produit.



ACCESSOIRES ET BATTERIES

N'utilisez que des accessoires et des batteries agréés. Ne connectez pas de produits incompatibles.



ÉTANCHÉITÉ

Votre téléphone n'est pas étanche. Maintenez-le au sec.



COPIES DE SAUVEGARDE



N'oubliez pas de faire des copies de sauvegarde ou de conserver un enregistrement écrit de toutes les informations importantes contenues dans votre téléphone.



CONNEXION À D'AUTRES APPAREILS

En cas de connexion à un autre appareil, consultez le manuel d'utilisation de ce dernier pour en savoir plus sur les instructions relatives à la sécurité. Ne connectez pas de produits incompatibles.



APPELS D'URGENCE Assurez-vous que le téléphone est sous tension et dans une zone de service. Appuyez sur  autant de fois que nécessaire pour effacer l'écran et revenir à l'écran de départ. Entrez le numéro d'urgence, puis appuyez sur . Indiquez l'endroit où vous vous trouvez. N'interrompez pas l'appel avant d'en avoir reçu l'autorisation.

■ À PROPOS DE VOTRE APPAREIL

L'appareil sans fil décrit dans ce manuel est agréé pour le réseau EGSM900, GSM1800, GSM1900. Contactez votre prestataire de services pour plus d'informations sur les réseaux.

En cas d'utilisation des fonctions de cet appareil, respectez toutes les réglementations, la vie privée et les droits légitimes des tiers.



Avertissement : Pour l'utilisation des fonctions autres que le réveil, l'appareil doit être sous tension. Ne mettez pas votre appareil sous tension lorsque l'utilisation des appareils sans fil risque de provoquer des interférences ou de présenter un danger.

■ SERVICES RÉSEAU

Pour pouvoir utiliser le téléphone, vous devez disposer des services fournis par un opérateur de téléphonie mobile. De nombreuses fonctions de cet appareil dépendent des fonctions du réseau téléphonique sans fil disponibles. Ces services réseau ne seront pas forcément disponibles sur tous les réseaux ou vous devrez peut-être passer des arrangements spécifiques avec votre prestataire de services pour pouvoir utiliser les services réseau. Votre prestataire de services devra peut-être vous fournir des instructions supplémentaires pour permettre l'utilisation de ces services et expliquer quels frais sont appliqués. Certains réseaux peuvent présenter des restrictions qui affecteront la manière dont vous utiliserez les services réseau. Par exemple, certains réseaux ne prennent pas en charge tous les caractères et services spécifiques à une langue.

Votre prestataire de services peut avoir demandé la désactivation ou la non-activation de certaines fonctions sur votre appareil. Si tel est le cas, elles n'apparaîtront pas dans le menu de votre appareil. Contactez votre prestataire de services pour plus d'informations.

Cet appareil prend en charge les protocoles WAP 2.0 (HTTP et SSL) utilisant les protocoles TCP/IP. Certaines fonctions de cet appareil, telles que *Msgs multimédias*, *E-mail*, *Chat*, *Ma présence*, *Services*, *Synchroniser*, *Positionnement en cours*, *Chat vocal* nécessitent la prise en charge de ces technologies par le réseau.

■ Mémoire partagée

Les fonctions suivantes de ce téléphone peuvent partager de la mémoire : contacts, messages texte et multimédia, Chat, e-mail, identificateurs vocaux, listes de distribution SMS, images, sonneries, clips vidéo, clips audio, appareil photo, agenda, notes à faire, jeux et applications Java et application de notes. L'utilisation de l'une quelconque de ces fonctions peut réduire la mémoire disponible pour les fonctions qui partagent la mémoire. Cela est particulièrement vrai dans le cas d'une utilisation intensive de l'une des fonctions (bien que certaines fonctions disposent d'une quantité réservée de mémoire en plus de l'espace qu'elles utilisent dans la mémoire partagée). Par exemple, pour l'enregistrement de nombreuses images, d'applications Java (etc.), l'ensemble de la mémoire partagée est nécessaire, et un message peut indiquer sur le téléphone que la mémoire partagée est pleine. Dans ce cas, supprimez certaines des informations ou entrées stockées dans les fonctions de mémoire partagée avant de continuer.

1. Prise en main

■ Installer la carte SIM et la batterie

Gardez toutes les cartes SIM hors de portée des enfants. Pour en savoir plus sur la disponibilité et l'utilisation des services de la carte SIM, contactez le fournisseur de votre carte SIM. Il peut s'agir de votre prestataire de services, de votre opérateur réseau ou d'un autre vendeur.

Mettez toujours l'appareil hors tension et débranchez le chargeur avant de retirer la batterie.

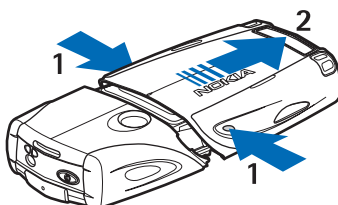

1 — Placez l'arrière du téléphone face à vous et appuyez sur les crans situés de part et d'autre de la coque inférieure.

2 — Retirez la partie inférieure de la coque en la faisant glisser.

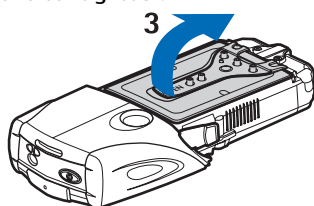

3 — Saisissez le volet d'extraction et soulevez-le délicatement.

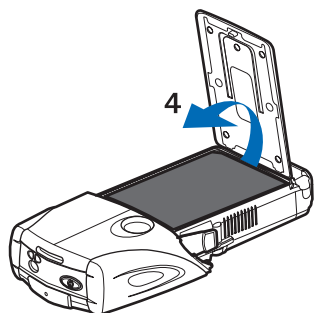

4 — Sortez la batterie de son logement.

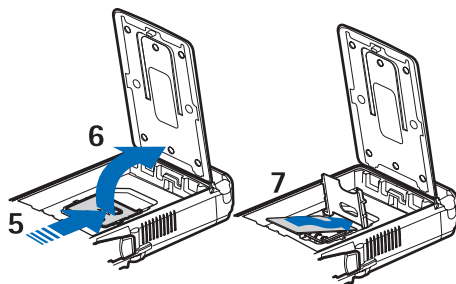

5 — Faites glisser le capot de l'étui de la carte SIM vers la base du téléphone jusqu'à ce qu'il se débloque.

6 — Ouvrez le capot de l'étui de la carte SIM en le faisant pivoter.

7 — Insérez la carte SIM dans l'étui prévu à cet effet. Veillez à ce que le coin biseauté de la carte se trouve sur la gauche et que la zone de contact dorée soit orientée vers le bas.

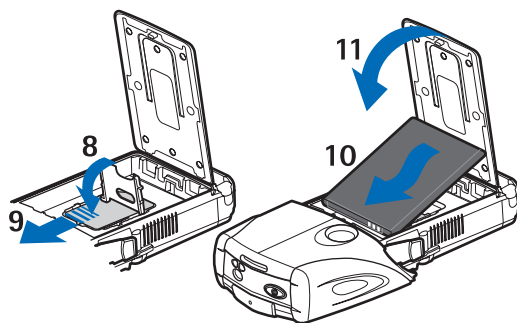

8 — Refermez le capot de l'étui de la carte SIM.

9 — Faites glisser le capot de l'étui de la carte SIM vers le haut du téléphone jusqu'à ce qu'il s'enclenche.

10 — Positionnez la batterie de façon à aligner ses contacts avec les contacts dorés du téléphone. Insérez la batterie dans son logement, côté contacts en premier.

11 — Refermez le volet de la batterie.

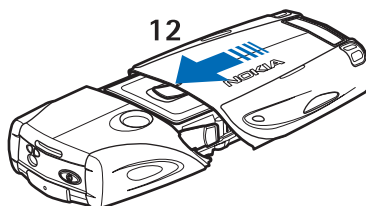

12 — Placez le téléphone dans la coque inférieure en faisant glisser celle-ci vers l'avant jusqu'à ce qu'elle s'enclenche.

■ Charger la batterie



Avertissement :

N'utilisez que des batteries, chargeurs et accessoires agréés par Nokia pour ce modèle particulier.

L'utilisation d'appareils d'un autre type peut annuler toute autorisation ou garantie et peut présenter un caractère dangereux.

Vérifiez le numéro de modèle du chargeur avant de l'utiliser avec cet appareil. Cet appareil est conçu pour être utilisé avec un chargeur ACP-12, ACP-7, ACP-8 et AC-1.

1. Ouvrez le volet situé à la base du téléphone.
2. Branchez le fil du chargeur dans la prise femelle située à la base du téléphone.
3. Branchez le chargeur à une prise secteur murale.

À l'écran, la barre du témoin de charge défile pendant le chargement. Le texte *Batterie en charge* s'affiche brièvement si le téléphone est allumé. Si la batterie est complètement vide, quelques minutes peuvent s'écouler avant que le témoin de charge s'affiche à l'écran et que vous puissiez émettre des appels.

Vous pouvez utiliser votre téléphone lorsque le chargeur y est connecté.

Le temps de charge dépend du chargeur et de la batterie utilisés.

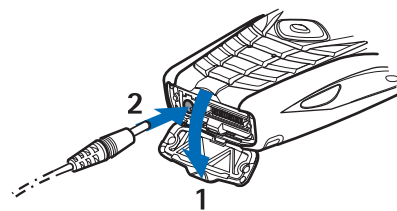

■ Allumer et éteindre le téléphone

Votre appareil est muni d'une antenne interne.



Remarque :

Comme pour tout autre appareil de transmission par fréquences radioélectriques, ne touchez pas inutilement l'antenne lorsque l'appareil est sous tension. Tout contact avec l'antenne altère la qualité de la communication et risque de faire fonctionner l'appareil à une puissance plus élevée que nécessaire. Eviter de toucher l'antenne pendant le fonctionnement de l'appareil optimise les performances de l'antenne ainsi que la durée de vie de la batterie.



Tenez le téléphone d'une façon normale, antenne dirigée vers le haut et au-dessus de votre épaule.

Prise en main

Pour allumer ou éteindre le téléphone, maintenez la touche marche/arrêt enfoncée.

Si le téléphone affiche *Insérez une carte SIM* alors que la carte SIM est correctement insérée ou *Carte SIM non supportée*, contactez votre prestataire de services.

Si le téléphone vous demande un code PIN ou un code de sécurité, saisissez le code demandé et appuyez sur **Valider**.

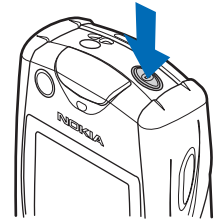

■ Touches et connecteurs

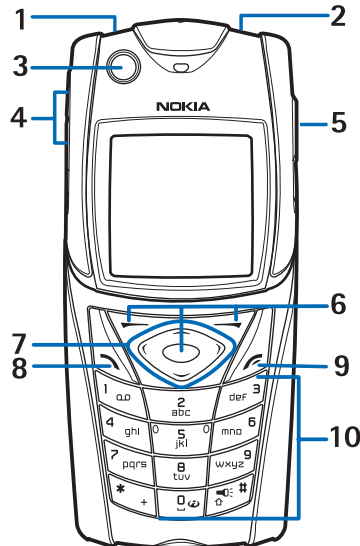

1 — Lampe torche. Pour activer la lampe torche, maintenez la touche  enfoncée en mode veille.

2 — Touche marche/arrêt, pour allumer et éteindre le téléphone.

3 — Niveau à bulle, pour mettre à niveau le téléphone pendant l'utilisation de la boussole.

4 — Touches de volume, pour régler le volume de l'écouteur, du haut-parleur ou du kit oreillette connecté au téléphone.

5 — Touche Chat vocal

6 — Touche écran gauche, touche écran centrale et touche écran droite. Les fonctions de ces touches varient suivant le libellé affiché au-dessus de celles-ci.

7 — Touche de défilement dans quatre directions, pour faire défiler le menu, par exemple, ou pour déplacer le curseur pendant la saisie de texte.

8 — Touche d'appel , pour composer un numéro de téléphone number ou pour répondre à un appel.

9 — Touche Terminer , pour mettre fin à un appel ou pour quitter les fonctions.

10 — Touches  - , pour saisir des chiffres et des caractères.

Les touches  et  sont utilisées pour diverses fonctions.

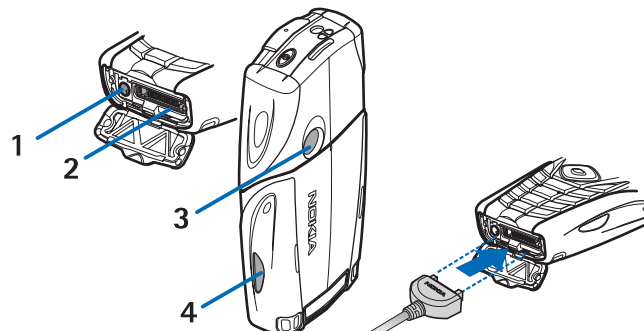

1 — Connecteur du chargeur

2 — Connecteur Pop-Port™ pour kit oreillette et câble de données, par exemple.

3 — Objectif de l'appareil photo

4 — Port infrarouge (IR)

■ Principaux témoins en mode veille

- ✉ Vous avez reçu un ou plusieurs messages texte ou image.
- ☎ ou 🗨️ Votre téléphone est connecté au service Chat et votre état de disponibilité est en ligne ou hors ligne.
- ☰ Vous êtes connecté au service Chat et avez reçu un ou plusieurs messages de ce type.
- 🔒 Le clavier est verrouillé.
- 🔔 Le téléphone ne sonne pas à l'arrivée d'un appel ou d'un message texte lorsque *Signalisation des appels* est défini à *Désactivée* ou aucun des groupes d'appel n'a été désigné sous *Signalisation pour* et *Signalisation des messages* est défini à *Pas de tonalité*.
- 🌞 Le réveil est défini à *Activé*.
- 🕒 Le compte à rebours est activé.
- 🕒 Le chronomètre tourne.
- 📶 La connexion GPRS *Permanente* est sélectionnée et le service (E)GPRS est disponible. Le même témoin est utilisé pour le GPRS et l'EGPRS.
- 📶 Une connexion (E)GPRS a été établie.
- 📶 La connexion (E)GPRS est interrompue (en garde), par exemple lorsqu'il y a un appel actif pendant une connexion (E)GPRS distante.
- 📶 Lorsque la connexion infrarouge est activée, ce témoin est affiché en permanence.
- 2 Si vous disposez de deux lignes téléphoniques, la seconde ligne est indiquée.
- ➡ Tous les appels entrants sont renvoyés vers un autre numéro.
- 🔊 Le haut-parleur est activé ou le support musical est connecté au téléphone.
- 🔒 Les appels sont restreints à un groupe limité.
- 🎧, 📶, 📶 Un kit oreillette, un accessoire mains libres ou un kit à induction est connecté au téléphone.
- 🕒 Le mode programmé est sélectionné.
- 🗨️ ou 🗨️ La connexion Chat vocal est active ou interrompue.

■ Codes d'accès

Code de sécurité

Le code de sécurité (5 à 10 chiffres) sert à protéger votre téléphone contre toute utilisation de celui-ci à votre insu. Le code prédéfini est 12345. Changez-le et gardez le nouveau code secret en lieu sûr, à l'écart de votre téléphone. Vous pouvez configurer le téléphone pour qu'il le demande. [Voir Paramètres de sécurité à la page 43.](#)

Si vous saisissez un code de sécurité incorrect cinq fois de suite, le téléphone ignore toute nouvelle tentative de saisie du code. Attendez 5 minutes, puis saisissez à nouveau le code.

Codes PIN et PIN2 (4 à 8 chiffres), PIN module et PIN de signature

- Le code PIN (Personal Identification Number) est le numéro d'identification personnel qui protège votre carte SIM contre toute utilisation non autorisée. Il est généralement fourni avec la carte SIM. Configurez le téléphone pour qu'il demande le code PIN à chaque mise sous tension. [Voir Paramètres de sécurité à la page 43.](#)
- Le code PIN2, éventuellement fourni avec la carte SIM, est nécessaire pour accéder à certaines fonctions.
- Le PIN module est requis pour accéder aux informations du module de sécurité. [Voir Module de sécurité à la page 64.](#) Il est fourni avec la carte SIM lorsque celle-ci contient un module de sécurité.
- Le code PIN de signature est requis pour la signature numérique. [Voir Signatures numériques à la page 65.](#) Il est fourni avec la carte SIM lorsque celle-ci contient un module de sécurité.

Si vous saisissez un code PIN incorrect trois fois de suite, le message *PIN bloqué* ou *Code PIN bloqué* peut s'afficher sur le téléphone, par exemple, auquel cas le code PUK vous est demandé.

Codes PUK et PUK2 (8 chiffres)

Le code PUK (Personal Unblocking Key) est la clé personnelle de déblocage nécessaire pour changer un code PIN bloqué. Le code PUK2 est nécessaire pour changer un code PIN2 bloqué.

Si ces codes ne sont pas fournis avec la carte SIM, demandez-les à votre prestataire de services.

Mot de passe de limitation (4 chiffres)

Ce mot de passe est requis pour accéder au *Limitation des appels*. Voir *Paramètres de sécurité à la page 43*. Vous pouvez obtenir ce mot de passe auprès de votre prestataire de services.

Code portefeuille (4 à 10 chiffres)

Le code portefeuille est requis pour accéder aux services du portefeuille. Si vous saisissez un code portefeuille incorrect trois fois de suite, l'accès au portefeuille est bloqué pendant 5 minutes. Si le code est erroné lors des trois tentatives de saisie suivantes, l'application est bloquée durant une période deux fois plus longue. Voir *Portefeuille à la page 55*.

■ Changer la coque et le tapis du clavier



Remarque :

Avant d'enlever la façade, mettez toujours l'appareil hors tension et débranchez le chargeur et tout autre appareil. Évitez tout contact avec les composants électroniques lorsque vous changez les façades. Ranger et utiliser toujours l'appareil avec les façades fixées.

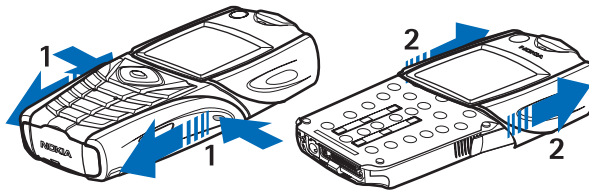

1 — Placez l'arrière du téléphone face à vous et appuyez sur les crans situés de part et d'autre de la coque inférieure. Retirez la partie inférieure de la coque en la faisant glisser.

2 — Pour retirer la coque supérieure, faites-la glisser vers le haut.

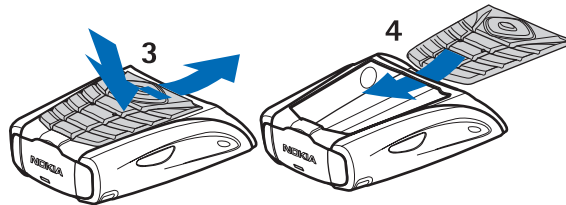

3 — Pour retirer le tapis du clavier de la coque inférieure, poussez-le vers le bas puis extrayez-le de la coque.

4 — Pour remettre en place le tapis du clavier, faites-le glisser à l'intérieur de la coque inférieure et appuyez dessus.

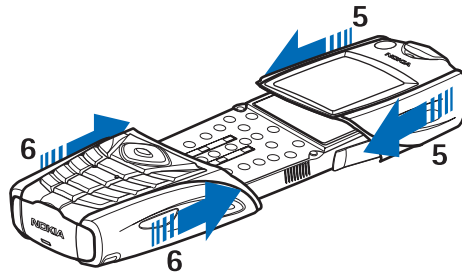

5 — Faites glisser le coque supérieure sur le téléphone.

6 — Faites glisser la coque inférieure sur le téléphone jusqu'à ce qu'elle s'enclenche dans la coque supérieure.

■ Attacher la bride de transport au téléphone

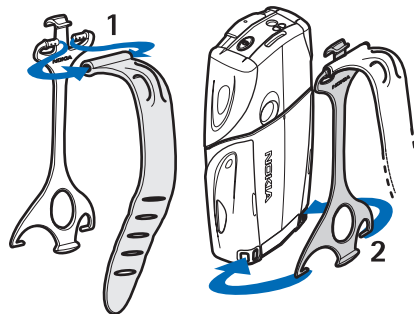

1 — Attachez l'élastique à l'étui.

Prise en main

2 — Insérez les pattes situées à l'extrémité de l'étui dans les orifices prévus à cet effet à la base du téléphone.

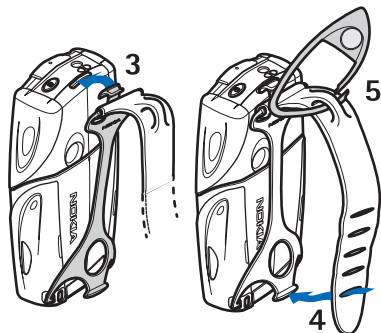

3 — Insérez la patte située à l'autre extrémité de l'étui dans l'orifice prévu à cet effet au sommet du téléphone.

4 — Vous pouvez, par exemple, enrouler l'élastique autour de votre poignet et attacher l'élastique à l'étui.

5 — Insérez le crochet dans la boucle de l'élastique. Le crochet contient une loupe et un sifflet.

2. Votre téléphone

■ Mode veille

Lorsque le téléphone est prêt à l'emploi et qu'aucun caractère n'est saisi à l'écran, il est en mode veille.

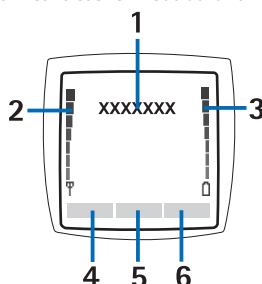

1 — Affiche le nom du réseau ou le logo de l'opérateur pour indiquer le réseau cellulaire actuellement utilisé par le téléphone.
2 — Indique la puissance du signal du réseau cellulaire à l'endroit où vous vous trouvez. Plus la barre est haute, plus le signal est puissant.

3 — Indique le niveau de charge de la batterie. Plus la barre est haute, plus le niveau de charge de la batterie est élevé.

4 — En mode veille, la touche écran gauche indique **Aller à**. Vous pouvez l'utiliser comme raccourci pour accéder rapidement aux fonctions que vous utilisez le plus fréquemment.

Pour afficher la liste des fonctions enregistrées dans votre liste de raccourcis personnels, appuyez sur **Aller à**. Pour activer une fonction, faites défiler jusqu'à celle-ci, puis appuyez sur **Sélect.**

Pour ajouter d'autres fonctions à votre liste de raccourcis, appuyez sur **Options** et sélectionnez **Sélect. fonctions**. La liste des fonctions disponibles s'affiche. Faites défiler jusqu'à la fonction voulue et appuyez sur **Marquer** pour l'ajouter à la liste de raccourcis. Pour supprimer une fonction de la liste, appuyez sur **Enlever**.

Pour organiser les fonctions dans la liste, appuyez sur **Options** et sélectionnez **Organiser**. Faites défiler jusqu'à la fonction voulue, appuyez sur **Déplacer**, puis sélectionnez l'emplacement de destination.

Si aucune fonction n'est enregistrée dans la liste de raccourcis, appuyez sur **Ajouter** pour ajouter une fonction.











5 — En mode veille, la touche écran centrale  indique **Menu**.

6 — En mode veille, la touche écran droite  peut indiquer **Contact** et donner accès au menu **Contacts**, ou peut être une touche spécifique à l'opérateur permettant d'accéder à la page d'accueil de celui-ci. Il peut également s'agir d'une fonction que vous avez sélectionnée dans le menu **Touche écran droite**. [Voir Raccourcis personnels à la page 40.](#)

Fond d'écran et écrans de veille

- Vous pouvez paramétrer le téléphone pour qu'un fond d'écran s'affiche en mode veille.
- L'écran de veille est automatiquement activé au terme d'un délai d'inactivité du téléphone, en mode veille, lorsqu'aucune fonction n'est utilisée. Notez que si vous n'avez pas réglé l'heure, 00:00 est affiché.



■ Quelques raccourcis utiles en mode veille

- Pour accéder à la liste des numéros composés, appuyez sur . Faites défiler jusqu'au nom ou numéro voulu et appuyez sur  pour l'appeler.
- Pour appeler votre boîte vocale, maintenez la touche  enfoncée.
- Pour établir une connexion à un service de navigation, maintenez la touche  enfoncée.
- Pour ouvrir la **Liste des groupes** Chat vocal, appuyez sur .
- Pour rechercher un contact, appuyez sur .
- Pour commencer à rédiger un message texte, appuyez sur .
- Pour ouvrir le viseur de l'appareil photo en vue photo standard, appuyez sur . Pour changer de mode rapidement (pour passer en mode vidéo, par exemple), maintenez la touche  ou  pressée.

■ Verrouillage du clavier(protection du clavier)

Le système de protection du clavier empêche toute activation accidentelle des touches.

Lorsque le verrouillage du clavier est activé, il peut toujours être possible d'émettre des appels au numéro d'urgence officiel programmé dans votre appareil. Entrez le numéro d'urgence et appuyez sur .

- Pour verrouiller le clavier en mode veille, appuyez sur **Menu** et sur  dans un délai d'une seconde et demie.
- Pour déverrouiller le clavier, appuyez sur **Activer** et sur  dans un délai d'une seconde et demie.
- Pour répondre à un appel lorsque le clavier est verrouillé, appuyez sur . Durant l'appel, les touches du téléphone fonctionnent normalement. Lorsque vous terminez ou rejetez un appel, le clavier se verrouille à nouveau.

Votre téléphone

automatiquement. Vous pouvez déterminer si le verrouillage doit s'activer automatiquement et si un code est nécessaire pour le débloquer.

■ Paramètres du service OTA (Over The Air)

Pour que vous puissiez utiliser les services MMS, GPRS et autres services sans fil, votre téléphone doit être configuré de manière appropriée. Si vous recevez les paramètres directement par message OTA, vous devez ensuite les enregistrer dans le téléphone. Pour connaître la disponibilité de ces paramètres, contactez votre opérateur réseau, votre prestataire de services ou le revendeur Nokia agréé le plus proche.

Vous pouvez obtenir les paramètres de connexion relatifs au GPRS, aux messages multimédia, à la synchronisation, aux services de Chat et de présence, au Chat vocal et au navigateur. Lorsque vous recevez les paramètres de connexion par message OTA, si ceux-ci ne sont pas enregistrés et activés automatiquement dans votre téléphone, le message *Paramètres de connexion reçus* s'affiche à l'écran.

- Pour enregistrer les paramètres reçus, appuyez sur **Options** et sélectionnez *Enregistrer*. Si le message *Entrez PIN pour ces paramètres* s'affiche sur le téléphone, saisissez le code PIN pour les paramètres. Pour vous procurer le code PIN, contactez le prestataire de services qui vous a fourni les paramètres. Si aucun paramètre n'est enregistré dans le téléphone, les paramètres reçus sont enregistrés sous le premier jeu de connexion libre et sont activés automatiquement.
- Pour visualiser la page d'accueil et l'application ayant utilisé les paramètres reçus, appuyez sur **Options** et sélectionnez *Afficher*. Pour enregistrer les paramètres, appuyez sur **Enreg.**. Vous ne pouvez pas visualiser ni modifier les paramètres enregistrés.
- Pour effacer les paramètres reçus, appuyez sur **Options** et sélectionnez *Rejetés*.

Vous pouvez activer les paramètres. [Voir Se connecter à un service à la page 62.](#)

Pour supprimer un jeu de connexion du téléphone, saisissez *#335738# (*#delset# en lettres) en mode veille, sélectionnez le jeu à supprimer et appuyez sur **Suppr.**. Confirmez ensuite votre sélection pour revenir en mode veille.

3. Fonctions d'appel





■ Émettre un appel

1. Saisissez le numéro de téléphone que vous voulez appeler, sans oublier l'indicatif régional. Si vous saisissez un caractère incorrect, appuyez sur **Effacer** pour le supprimer.



Pour les appels internationaux, appuyez deux fois sur  pour l'indicatif international (le caractère + remplace le code d'accès international) et saisissez l'indicatif du pays, celui de la région, sans le 0 initial si nécessaire, puis le numéro de téléphone.

2. Pour appeler le numéro, appuyez sur .

3. Pour mettre fin à l'appel ou pour annuler la tentative d'appel, appuyez sur .

- **Émettre un appel à l'aide des contacts** - Recherchez un nom ou un numéro de téléphone que vous avez enregistré dans *Contacts* et, pour appeler un numéro, appuyez sur .
- **Appeler votre boîte vocale** - En mode veille, maintenez la touche  appuyée, ou appuyez sur , puis sur . Si le téléphone demande votre numéro de votre boîte vocale, saisissez-le et appuyez sur **Valider**.

■ Appels abrégés

Avant de pouvoir utiliser la fonction d'appels abrégés, vous devez attribuer un numéro de téléphone à l'une des touches d'appel abrégé, de  à . [Voir Contacts à la page 32.](#)

Appuyez sur la touche d'appel abrégé voulue, puis sur .

OU

Si la fonction *Appels abrégés* est activée, maintenez la touche d'appel appuyée jusqu'à ce que l'appel soit émis. Vous pouvez activer et désactiver la fonction d'appels abrégés. [Voir Paramètres d'appel à la page 41.](#)

■ Répondre à un appel ou le rejeter

- Pour répondre à un appel entrant, appuyez sur .
- Pour rejeter un appel entrant, appuyez sur .





Conseil : Si la fonction *Renvoi si occupé* est activée, par exemple pour renvoyer les appels vers votre boîte vocale, les appels entrants rejetés seront eux aussi renvoyés. [Voir Paramètres d'appel à la page 41.](#)

- Pour arrêter une sonnerie au lieu de répondre à un appel, appuyez sur **Silence** ou sur **Options**. Vous pouvez ensuite choisir de répondre à l'appel ou de le rejeter.
- Pour interrompre un appel, appuyez sur . Si un kit oreillette compatible doté d'une touche est connecté au téléphone, vous pouvez prendre et terminer un appel en appuyant sur cette touche.

Notez que, lorsque vous recevez un appel, le téléphone affiche le nom de l'appelant, son numéro de téléphone ou le message *Numéro privé* ou *Appel*. Si vous recevez un appel d'une personne utilisant un numéro de téléphone dont les sept derniers chiffres sont les mêmes que celui d'un contact enregistré dans *Contacts*, il est possible que les informations ne s'affichent pas correctement.

■ Mise en attente des appels

1. Pour répondre à un appel en attente pendant un appel, appuyez sur . Le premier appel est alors mis en garde.
2. Pour terminer l'appel actif, appuyez sur . Vous pouvez activer et désactiver la fonction *Mise en attente des appels*. [Voir Paramètres d'appel à la page 41.](#)

■ Options accessibles pendant un appel

Beaucoup d'entre elles sont des services réseau. Pour connaître leur disponibilité, contactez votre opérateur réseau ou votre prestataire de services.



Pendant un appel, appuyez sur **Options** pour choisir l'une des fonctions suivantes:

Couper micro ou *Activer micro*, *Fin appel*, *Terminer appels*, *Contacts*, *Menu*, *Suspendre* ou *Reprendre*, *Verrouiller clavier*, *Enregistrer*, *Nouvel appel* (service réseau) *Répondre* et *Rejeter*.

Vous pouvez également accéder aux options suivantes pendant un appel:

- **Conférence** — pour établir un appel conférence permettant de réunir jusqu'à cinq personnes en conférence téléphonique (service réseau). Pendant un appel, vous pouvez établir un appel vers un autre participant (*Nouvel appel*). Le premier appel est alors mis en garde. Lorsque le nouveau participant a répondu, sélectionnez **Conférence** pour lui permettre de rejoindre la conférence. Pour avoir une conversation privée avec l'un des participants, sélectionnez *Appel privé*, puis choisissez le participant voulu. Pour rejoindre la conférence, sélectionnez **Conférence**.
- **Avec vol. auto.** ou **Sans vol. auto.** — pour activer ou désactiver le réglage automatique du volume. [Voir Paramètres d'appel à la page 41.](#)

Fonctions d'appel

- **Envoyer DTMF** — pour envoyer des chaînes de signaux DTMF, par exemple des mots de passe ou des numéros de compte bancaire. Tous les téléphones à clavier utilisent le système DTMF. Saisissez la chaîne DTMF voulue ou recherchez-la dans **Contacts**, puis appuyez sur **DTMF**. Notez que vous pouvez saisir le caractère d'attente w (wait) ou celui de pause p en appuyant sur  de façon répétée.
- **Permuter** — pour permuter l'appel actif et celui mis en garde (service réseau).
- **Transférer** — pour connecter l'appel actif à celui mis en garde. Appuyez sur  pour vous déconnecter des appels (service réseau).
- **Haut-parleur** — pour utiliser votre téléphone comme haut-parleur lors d'un appel. Dans ce cas, tenez-le éloigné de votre oreille, car le volume peut être extrêmement fort. Pour activer ou désactiver le haut-parleur, sélectionnez **Haut-parleur** ou **Combiné**, ou appuyez sur **Ht-parl.** ou sur **Normal**. Le haut-parleur est automatiquement désactivé lorsque vous terminez l'appel ou la tentative d'appel, ou lorsque vous connectez l'unité mains libres ou le kit oreillette au téléphone.



4. Fonctions de menu

■ Utiliser le menu

Le téléphone propose une large gamme de fonctions regroupées en menus. La plupart des fonctions des menus sont accompagnées d'un bref message d'aide.

1. Pour consulter le texte d'aide, faites défiler jusqu'à la fonction de menu souhaitée et attendez 15secondes.
2. Pour quitter ce texte, appuyez sur **Retour**. [Voir Paramètres du téléphone à la page 42.](#)

Accéder à une fonction de menu par défilement

1. Pour accéder au menu, appuyez sur **Menu**.
2. Faites défiler le menu à l'aide de la touche  ou  (ou à l'aide de la touche de défilement de votre choix lorsque l'affichage des menus sous forme d'icônes est sélectionné). [Voir Paramètres d'affichage à la page 39.](#) Sélectionnez, par exemple, *Paramètres* et appuyez sur **Sélect.**
3. Si le menu contient des sous-menus, sélectionnez celui qui vous intéresse, par exemple *Paramètres d'appel*.
4. Si le menu contient d'autres sous-menus, répétez l'étape 3.
5. Choisissez le paramètre voulu.
6. Appuyez sur **Retour** pour revenir au niveau de menu précédent ou sur **Quitter** pour quitter le menu.

Utiliser un raccourci

Les menus, sous-menu et options des paramètres sont numérotés; vous pouvez accéder à certains d'entre eux par leur numéro de raccourci.

1. Pour accéder au menu, appuyez sur **Menu**. Saisissez rapidement, dans un délai de 2secondes, le numéro de la fonction à laquelle vous voulez accéder.
2. Appuyez sur **Retour** pour revenir au niveau de menu précédent ou sur **Quitter** pour quitter le menu.

■ Liste des menus

1. Messages

1. *Messages textes*
2. *Msgs multimédias*
3. *E-mail*
4. *Chat*
5. *Messages vocaux*
6. *Messages d'infos*
7. *Paramètres msg*
8. *Cmdes de services*

2. Contacts

1. *Chercher*
2. *Ajouter contact*
3. *Supprimer*
4. *Ma présence*
5. *Noms interrogés*
6. *Copier*
7. *Paramètres*
8. *Appels abrégés*
9. *Id. vocaux*
10. *Numéros Info*
11. *N° de service*
12. *Mes numéros*
13. *Groupes d'appel*

3. Journal

1. *Appels en absence*
2. *Appels reçus*
3. *Numéros composés*
4. *Supprimer liste derniers appels*
5. *Durée des appels*
6. *Compteur de données GPRS*
7. *Compteur de connexion GPRS*
8. *Positionnement en cours*

4. Paramètres

1. *Modes*
2. *Paramètres de tonalité*
3. *Paramètres d'affichage*
4. *Paramètres heure et date*
5. *Raccourcis personnels*
6. *Connectivité*
7. *Paramètres d'appel*
8. *Paramètres du téléphone*
9. *Paramètres Chat et de présence*
10. *Paramètres des accessoires*
11. *Paramètres de sécurité*
12. *Rétablir la confi- guration d'origine*

5. Galerie

6. Multimédia

1. *Appareil photo*
2. *Radio*
3. *Mémo vocal*

7. Chat vocal

1. *Activer Chat vocal*
2. *Rappels reçus*
3. *Liste des groupes*
4. *Liste des contacts*
5. *Ajouter groupe*
6. *Paramètres*
7. *Services*

8. Organiseur

1. *Réveil*
2. *Agenda*
3. *A faire*
4. *Notes*
5. *Synchroniser*
6. *Portefeuille*

9. Applications

1. *Jeux*
2. *Collection*
3. *Suppléments*
 1. *Calculatrice*
 2. *Boussole*
 3. *Compte à rebours*
 4. *Chronomètre*
 5. *Sonomètre*
 6. *Thermomètre*









10. Services

1. *Page d'accueil*
2. *Signets*
3. *Liens de téléch.*
4. *Messages services*
5. *Paramètres*
6. *Aller à adresse*
7. *Vider le cache*

11. Services SIM

5. Rédiger un texte

Vous avez la possibilité d'entrer un texte, par exemple pour rédiger un message, en utilisant la saisie habituelle ou la saisie intuitive.

Lors de la rédaction d'un texte,  apparaît en haut à gauche de l'écran si la saisie intuitive est activée, et  si c'est la saisie habituelle qui est activée. ,  ou  apparaît en regard du témoin de saisie pour indiquer la casse des caractères. Pour changer la casse, appuyez sur .  indique que le mode numérique est activé. Pour passer du mode alphabétique au mode numérique, maintenez  appuyé et sélectionnez *Mode numérique*. Pour revenir au mode alphabétique, maintenez  appuyé.

■ Activer et désactiver la saisie intuitive

Quand vous rédigez un texte en mode alphabétique, appuyez sur **Options**. Sélectionnez *Dictionnaire activé* pour activer la saisie intuitive si cette fonction est disponible pour la langue choisie, ou sur *Dict. désactivé* pour revenir à la saisie habituelle.



Conseil : Pour activer ou désactiver rapidement la saisie intuitive en mode alphabétique, appuyez deux fois sur  ou maintenez **Options** appuyé.



■ Sélectionner la langue de saisie

Quand vous rédigez un texte en mode alphabétique, appuyez sur **Options** ou bien maintenez  appuyé. Sélectionnez *Langue d'écriture* pour changer temporairement la langue de saisie.

Pour choisir une langue de saisie et une langue d'affichage différentes, reportez-vous à *Paramètres de langue* sous [Voir Paramètres du téléphone à la page 42.](#)

■ Saisie intuitive

La saisie intuitive se base sur un dictionnaire intégré auquel vous pouvez ajouter de nouveaux mots. Vous permet de saisir un caractère d'une simple pression de touche.

1. Commencez à écrire un mot en utilisant les touches  à . Appuyez sur chaque touche une seule fois pour chaque lettre. Le mot change à chaque pression de touche.

Pour insérer un chiffre lorsque vous êtes en mode alphabétique, maintenez la touche numérique voulue appuyée.

Pour plus d'informations concernant la saisie de texte, [Voir Conseils pour la rédaction à la page 19.](#)

2. Lorsque le mot est entièrement écrit et correct, confirmez-le en ajoutant un espace avec la touche  ou en appuyant sur l'une des touches de défilement. Appuyez sur une touche de défilement pour déplacer le curseur.

Si le terme est incorrect, appuyez sur  de façon répétitive ou appuyez sur **Options** et sélectionnez *Correspondances*. Lorsque le mot voulu apparaît, confirmez-le.



Si le caractère ? apparaît après le mot, cela signifie que le mot que vous avez voulu écrire n'est pas dans le dictionnaire. Pour ajouter ce mot au dictionnaire, appuyez sur **Orthogr.**, saisissez le mot (la saisie habituelle est utilisée) et appuyez sur **Enreg.**. Lorsque le dictionnaire est plein, le mot nouveau remplace le plus ancien parmi les mots ajoutés.

Écrire des mots composés

1. Saisissez la première partie du mot et confirmez en appuyant sur .

2. Saisissez la deuxième partie du mot et confirmez-la.

■ Saisie habituelle

Appuyez sur l'une des touches numériques ( à ) , à plusieurs reprises, jusqu'à ce que le caractère voulu apparaisse à l'écran. Tous les caractères accessibles par une touche ne sont pas imprimés sur celle-ci. Ils dépendent de la langue choisie pour la rédaction des textes.

Pour insérer un chiffre lorsque vous êtes en mode alphabétique, maintenez la touche numérique voulue appuyée.

- Si la lettre que vous voulez entrer est située sur la même touche que la lettre précédente, attendez que le curseur réapparaisse, ou appuyez sur l'une des touches de défilement et saisissez-la.

- Les signes de ponctuation et les caractères spéciaux les plus courants sont accessibles par la touche numérique .













Pour plus d'informations concernant la saisie de texte, [Voir Conseils pour la rédaction à la page 19.](#)

■ Conseils pour la rédaction

Les fonctions suivantes sont disponibles pour la rédaction de textes:

- Pour insérer un espace, appuyez sur .

Rédiger un texte

- Pour déplacer le curseur vers la gauche, la droite, le haut ou le bas, appuyez sur la touche de défilement , ,  ou .
- Pour effacer le caractère à gauche du curseur, appuyez sur **Effacer**. Pour effacer rapidement les caractères, maintenez la touche **Effacer** appuyée. Pour effacer simultanément tous les caractères (lors de la rédaction d'un message seulement), appuyez sur **Options** et sélectionnez *Effacer texte*.
- Pour insérer un mot lorsque la saisie intuitive est activée, appuyez sur **Options** et sélectionnez *Insérer mot*. Pour insérer un mot en utilisant la saisie habituelle, appuyez sur **Enreg.**. Le mot est également ajouté au dictionnaire.
- Pour insérer un caractère spécial en utilisant la saisie intuitive, appuyez sur . En mode de saisie intuitive, maintenez la touche  enfoncée ou appuyez sur **Options** et sélectionnez *Insérer symbole*. Pour insérer un smiley, appuyez sur **Options** et sélectionnez *Insérer smiley*. Pour insérer un smiley en utilisant la saisie habituelle, appuyez deux fois sur . En mode de saisie intuitive, maintenez appuyée la touche  pour insérer des caractères spéciaux et appuyez une nouvelle fois pour insérer un smiley. Déplacez-vous dans la liste à l'aide des touches de défilement et appuyez sur **Insérer** pour sélectionner le caractère voulu. Vous pouvez aussi vous déplacer jusqu'au caractère voulu en appuyant sur ,  ou , et sélectionner le caractère en appuyant sur .

Les options ci-après sont disponibles pour la rédaction des messages texte:

- Pour saisir un numéro en mode alphabétique, appuyez sur **Options**, sélectionnez *Insérer numéro*, saisissez le numéro de téléphone ou recherchez-le dans les *Contacts* et appuyez sur **Valider**.
- Pour insérer un nom à partir des *Contacts*, appuyez sur **Options** et sélectionnez *Insérer contact*. Pour insérer un numéro de téléphone ou un texte associé à ce nom, appuyez sur **Options** et sélectionnez *Afficher détails*.

6. Messages



Remarque : Lors de l'envoi de messages, votre appareil peut afficher le texte suivant : *Message envoyé*. Cela signifie que votre appareil a envoyé le message au numéro de centre de messages programmé dans votre appareil. Cela ne signifie pas pour autant que le message est arrivé à destination. Pour plus d'informations sur les services de messagerie, veuillez contacter votre prestataire de services.

■ Messages texte

Vous pouvez envoyer et recevoir des messages en plusieurs parties, c'est-à-dire constitués de plusieurs messages texte ordinaires pouvant contenir des images (service réseau).

Votre appareil prend en charge les messages texte dépassant la limite normale de 160 caractères. Si votre message dépasse 160 caractères, il sera envoyé en une série de deux messages ou plus.

Dans la barre de navigation, vous pouvez voir le témoin de longueur de message afficher un comptage à rebours à partir de 160. Par exemple, 10 (2) indique que vous pouvez encore ajouter 10 caractères pour que le texte soit transmis en deux messages.

Notez que l'utilisation de caractères spéciaux (unicode) tels que ã, â, á, ì nécessitent plus d'espace.

Rédiger et envoyer un message texte



Remarque :

La fonction de message image est utilisable à condition d'être prise en charge par votre opérateur réseau ou par votre prestataire de services. Seuls les appareils offrant des fonctions de message image peuvent recevoir et afficher ce type de message.

1. Appuyez sur **Menu** et sélectionnez *Messages* → *Messages textes* → *Créer message*.



Conseil : Pour commencer à écrire rapidement un message texte, appuyez sur  en mode veille.

2. Rédigez le message et appuyez sur **Envoyer** ou sur .
3. Saisissez le numéro du destinataire ou appuyez sur **Chercher** pour récupérer ce numéro dans les *Contacts*, puis appuyez sur **Valider**.

Options d'envoi

Appuyez sur **Options** et sélectionnez *Options d'envoi*, puis choisissez l'une des options d'envoi de message suivantes :

- *Envoi multiple* — pour envoyer le message à plusieurs destinataires. Le message est envoyé séparément à chacun des destinataires de la liste, et peut coûter plus cher que l'envoi d'un seul message.
- *Envoyer vers liste* — pour envoyer le message à une liste de distribution prédéfinie. Le message est envoyé séparément à chacun des destinataires de la liste, et peut coûter plus cher que l'envoi d'un seul message.
- *Mode d'envoi* — pour envoyer le message en utilisant un mode d'envoi prédéfini.



Créer un e-mail par SMS

Vous pouvez envoyer un e-mail par un message texte (SMS) (service réseau).

Pour pouvoir écrire et envoyer un e-mail par message texte, vous devez tout d'abord enregistrer les paramètres d'envoi de courrier électronique. Pour connaître la disponibilité de ce service et les modalités d'abonnement, renseignez-vous auprès de votre prestataire de services ou de votre opérateur réseau.

1. Appuyez sur **Menu** et sélectionnez *Messages* → *Messages textes* → *Créer un e-mail*.
2. Entrez l'adresse e-mail du destinataire ou recherchez-la dans les *Contacts*.
3. Entrez l'objet de l'e-mail, puis saisissez le message. Le nombre total de caractères autorisé est affiché dans le coin supérieur droit de l'écran. Vous pouvez également sélectionner une option d'insertion de modèles de texte.
4. Pour envoyer l'e-mail, appuyez sur **Envoyer**.

Lire des messages et y répondre par SMS

Le témoin  s'affiche lorsque vous recevez un message ou un e-mail. Le symbole  clignotant indique que la mémoire de stockage des messages est pleine. Effacez vos anciens messages dans le dossier *Messages reçus*.

1. Pour consulter immédiatement un nouveau message, appuyez sur **Afficher**. Pour le consulter plus tard, appuyez sur **Quitter**.

Pour lire le message ultérieurement, appuyez sur **Menu** et sélectionnez *Messages* → *Messages textes* → *Messages reçus*. Si vous avez reçu plusieurs messages, sélectionnez celui que vous souhaitez lire. Le symbole  signale les messages non lus.

Messages

2. Pendant la lecture du message, appuyez sur **Options**. Vous pouvez supprimer le message, le transférer, le modifier en tant que message texte ou en tant qu'e-mail, le déplacer vers un autre dossier ou extraire les informations relatives à celui-ci. Vous pouvez également copier le texte d'un message depuis le début afin de l'insérer dans l'agenda du téléphone comme note de rappel.
3. Pour répondre au message, appuyez sur **Répond.**. Lorsque vous répondez à un e-mail, confirmez ou modifiez l'adresse e-mail et l'objet, puis rédigez votre réponse.
4. Pour envoyer le message au numéro affiché, appuyez sur **Envoyer** et sur **Valider**.

Dossiers destinés aux messages texte

Appuyez sur **Menu** et sélectionnez *Messages* → *Messages textes*.

- *Modèles* contient des modèles de texte et d'image que vous pouvez insérer dans vos messages.
- *Messages reçus* contient les messages texte et les e-mails que vous avez reçus.
- *Éléments envoyés* contient les messages envoyés.
- *Éléments enreg.* et *Mes dossiers* servent à classer les messages. Vous pouvez créer de nouveaux dossiers dans *Mes dossiers*.

Listes de distribution

Vous pouvez créer une liste de distribution regroupant des destinataires auxquels vous envoyez fréquemment des messages.

Créer une liste de distribution

Assurez-vous que les contacts que vous voulez ajouter à une liste de distribution sont bien enregistrés dans la mémoire du téléphone et dans celle de la carte SIM.

1. Appuyez sur **Menu** et sélectionnez *Messages* → *Messages textes* → *Listes distribut.*
2. Pour créer une liste si aucune n'est enregistrée, appuyez sur **Ajouter**.
Sinon, appuyez sur **Options** et sélectionnez *Ajouter liste*.
3. Saisissez un nom pour la liste et appuyez sur **Valider**.
4. Pour ajouter un nom à la liste, appuyez sur **Afficher** et sur **Ajouter**. Sélectionnez le contact à ajouter à la liste.
5. Pour ajouter d'autres contacts, appuyez sur **Ajouter**.

Options de liste de distribution

1. Appuyez sur **Menu** et sélectionnez *Messages* → *Messages textes* → *Listes distribut.*
2. Si plusieurs listes existent, faites défiler jusqu'à la liste voulue; sinon, continuez.
3. Appuyez sur **Options** et faites votre choix dans la liste d'options.
 - *Ajouter liste* — ajoute une nouvelle liste.
 - *Renommer liste* — renomme la liste.
 - *Effacer liste* — efface le contenu de la liste.
 - *Supprimer liste* — supprime la liste.

Compteur de messages

Pour afficher le nombre de messages que vous avez envoyés et reçus, appuyez sur **Menu**, sélectionnez *Messages* → *Messages textes* → *Compteur de msgs*, puis *Messages envoyés* ou *Messages reçus*. Pour remettre les compteurs à zéro, sélectionnez *Mettre compteurs à zéro*.

Supprimer des messages texte

- Pour supprimer des messages texte, appuyez sur **Menu** et sélectionnez *Messages* → *Messages textes* → *Supprimer msgs*.
- Pour supprimer tous les messages d'un dossier, sélectionnez le dossier puis appuyez sur **Oui** pour confirmer la suppression.

■ Messages multimédia



Remarque :

Seuls les appareils qui offrent des fonctions d'e-mail ou de message multimédia compatibles peuvent recevoir et afficher les messages multimédia.

La messagerie multimédia est un service réseau. Un message multimédia peut contenir du texte, du son, une image, une note d'agenda, une carte de visite ou un clip vidéo. Si le message est d'une taille supérieure à 100Ko, le téléphone risque de ne pas pouvoir le recevoir. Certains réseaux permettent néanmoins de recevoir un message texte contenant une adresse Internet, d'où vous pouvez consulter le message multimédia.

Le téléphone réduit les images à la taille de l'écran.

Messages

La messagerie multimédia peut supporter les formats suivants:

- Image: JPEG, GIF, WBMP, BMP, OTA-BMP et PNG.
- Son: sonneries SP-MIDI (Scalable Polyphonic MIDI), audio AMR et monophoniques.
- Clip vidéo: format 3GP (ligne de base H.263 et mpeg-4 profil simple)

Notez que le téléphone ne prend pas en charge certaines variantes des formats de fichier. Si vous recevez un message contenant des éléments non pris en charge, le message peut remplacer l'élément par le nom de fichier et par le texte *Format objet non supporté*.

Il n'est pas possible de recevoir de messages multimédia pendant qu'un appel, un jeu, une application Java ou une session de navigation est en cours d'exécution. La réception des messages multimédia pouvant échouer pour diverses raisons, n'utilisez pas uniquement ce type de message pour vos communications importantes.

Rédiger et envoyer un message multimédia

L'apparence d'un message multimédia peut varier en fonction de l'appareil récepteur.

Pour connaître la disponibilité de ce service et les modalités d'abonnement, renseignez-vous auprès de votre opérateur réseau ou de votre prestataire de services. Vous pouvez définir les paramètres de la messagerie multimédia. [Voir Paramètres des messages multimédia à la page 30.](#)

Certaines images, sonneries et autres contenus protégés par un copyright peuvent être impossibles à copier, à modifier ou à transférer.

Pour créer et envoyer un message multimédia:

1. Appuyez sur **Menu** et sélectionnez *Messages* → *Msgs multimédias* → *Créer message*.
2. Saisissez le message. [Voir Rédiger un texte à la page 19.](#)
3. Pour insérer une pièce jointe dans le message, appuyez sur **Options**.
 - Pour insérer un fichier dans le message, appuyez sur **Options**, sélectionnez *Insérer*, puis l'option voulue. Une option ne peut être sélectionnée que si elle est en surbrillance. La liste des dossiers disponibles dans la *Galerie* s'affiche. Ouvrez un dossier, faites défiler jusqu'au fichier voulu, appuyez sur **Options** et sélectionnez *Insérer*. Le fichier est joint lorsque son nom apparaît dans le message.
 - Votre téléphone prend en charge les messages multimédia contenant plusieurs diapositives. Chaque diapositive peut contenir du texte, une image, une note d'agenda, une carte de visite et un clip audio. Pour insérer une diapositive dans le message, appuyez sur **Options** et sélectionnez *Insérer* → *Diapositive*. Si le message contient plusieurs diapositives, vous pouvez ouvrir l'une d'elles en appuyant sur **Options** et en sélectionnant *Diapo précédente*, *Diapo suivante* ou *Liste des diapos*. Pour définir l'intervalle entre les diapositives, sélectionnez *Minutage diapos*. Pour déplacer le texte vers le haut ou vers le bas du message, sélectionnez *Texte en haut* ou *Texte en bas*.
 - Pour insérer un nom à partir des *Contacts*, appuyez sur **Options** et sélectionnez *Autres options* → *Insérer contact*. Faites défiler jusqu'au nom voulu et appuyez sur **Sélect.**. Pour insérer un numéro de téléphone, appuyez sur **Options** et sélectionnez *Autres options* → *Insérer numéro*. Saisissez le numéro voulu ou recherchez-le dans les *Contacts*, puis appuyez sur **Valider**.
4. Pour afficher le message avant de l'envoyer, appuyez sur **Options** et sélectionnez *Aperçu*.
5. Pour envoyer le message, appuyez sur **Envoyer** ou sur , ou appuyez sur **Options** et sélectionnez *Envoyer à e-mail* ou *Envoi multiple*.
6. Entrez le numéro de téléphone (ou l'adresse e-mail) du destinataire, ou recherchez-le dans les *Contacts*. Appuyez sur **Valider**. Le message est placé dans le dossier *A envoyer*.

Notez que l'envoi d'un message multimédia prend plus de temps que celui d'un message texte.

Pendant l'envoi du message multimédia, le témoin animé  est affiché, et vous pouvez utiliser d'autres fonctions du téléphone. Si l'envoi du message est interrompu, le téléphone essaie de l'envoyer à nouveau un certain nombre de fois. En cas d'échec, le message est conservé dans le dossier *A envoyer*. Vous pouvez tenter de l'envoyer plus tard.

Le message envoyé est enregistré dans le dossier *Éléments envoyés* si le paramètre *Enregistrer messages envoyés* est défini à *Oui*. [Voir Paramètres des messages multimédia à la page 30.](#) Notez que lorsque le message est envoyé, cela ne signifie pas qu'il est arrivé à destination.

Lire un message multimédia et y répondre



Important :

Les objets des messages multimédia peuvent contenir des virus ou être nuisibles d'une autre manière pour votre appareil ou votre PC. N'ouvrez pas les pièces jointes si vous n'êtes pas sûr de leur expéditeur.

Lorsque le téléphone reçoit un message multimédia, le témoin animé  et le texte *Message multimédia reçu* sont affichés.

Le témoin  clignotant indique que la mémoire de stockage des messages multimédia est pleine. [Voir Mémoire pour messages multimédia pleine à la page 24.](#)

Messages

1. Lorsque vous avez reçu un message multimédia, vous pouvez appuyer sur **Afficher** pour le lire immédiatement, ou sur **Quitter** pour le lire plus tard.
Pour lire le message ultérieurement, appuyez sur **Menu** et sélectionnez *Messages* → *Msgs multimédias* → *Messages reçus*. Le symbole  est affiché en regard de tout message non lu dans la liste des messages. Faites défiler jusqu'au message voulu, puis appuyez sur **Sélect.**
2. La fonction de la touche écran centrale varie en fonction de la pièce jointe affichée.
 - Pour répondre au message, appuyez sur **Répond.**
 - Pour afficher la totalité du message si celui-ci contient une présentation, appuyez sur **Lecture**. Vous pouvez aussi appuyer sur **Lecture** pour écouter un clip audio ou visualiser un clip vidéo joint au message. Pour faire un zoom sur une image, appuyez sur **Zoom**. Pour afficher une carte de visite ou une note d'agenda, appuyez sur **Afficher**.
3. Appuyez sur **Options** pour pouvoir choisir parmi certaines des options suivantes:
 - *Commencer prés.* — pour afficher la présentation associée au message.
 - *Afficher texte* — pour afficher le message.
 - *Ouvrir image*, *Ouvrir clip audio* ou *Ouvrir clip vidéo* — pour ouvrir le fichier correspondant. Appuyez sur **Options** pour enregistrer le fichier dans la *Galerie*, par exemple.
 - *Ouvrir note ag.* ou *Ouvrir carte de vis.* — pour afficher une note d'agenda ou une carte de visite.
 - *Enregistrer photo*, *Enreg. clip audio* ou *Enreg. clip vidéo* — pour enregistrer le fichier correspondant dans *Galerie*.
 - *Détails* — pour afficher les détails du fichier joint.
 - *Supprimer msg* — pour supprimer un message enregistré.
 - *Répondre à tous* — pour répondre au message. Pour envoyer votre réponse, appuyez sur **Envoyer**.
 - *Utiliser détail* — pour extraire les numéros, adresses e-mail et adresses Internet du message actif.
 - *Transféré vers N°*, *Transf. vers e-mail* ou *Transfert multiple* — pour transférer le message.
 - *Modifier* — pour modifier un message. Vous pouvez modifier uniquement les messages que vous avez créés. [Voir Rédiger et envoyer un message multimédia à la page 23.](#)
 - *Détails du msg* — pour voir l'objet, la taille et le type du message.Reportez-vous également aux options de la *Galerie*. [Voir Galerie à la page 44.](#)

Dossiers destinés aux messages multimédia

Appuyez sur **Menu** et sélectionnez *Messages* → *Msgs multimédias*.

- Le dossier *Messages reçus* contient les messages multimédia reçus.
- Le dossier *A envoyer* contient les messages multimédia qui n'ont pas encore été envoyés.
- Le dossier *Éléments envoyés* contient les messages multimédia qui ont été envoyés.
- Le dossier *Élém. enregistrés* contient les messages multimédia que vous avez enregistrés afin de les envoyer ultérieurement.

Mémoire pour messages multimédia pleine

Si un nouveau message multimédia arrive et que la mémoire de stockage de ce type de message est pleine, le témoin  clignote et le texte *Mém. multiméd. pleine, afficher msg en attente* s'affiche. Pour visualiser le message en attente, appuyez sur **Afficher**. Pour enregistrer le message, appuyez sur **Enreg.** et supprimez des messages anciens en sélectionnant ceux-ci. Pour supprimer le message en attente, appuyez sur **Quitter** puis sur **Oui**. Si vous appuyez sur **Non**, vous pouvez consulter le message.

Supprimer des messages multimédia

- Pour supprimer des messages multimédia, appuyez sur **Menu** et sélectionnez *Messages* → *Msgs multimédias* → *Supprimer msgs.*
- Pour supprimer tous les messages d'un dossier, sélectionnez le dossier voulu puis appuyez sur **Oui** pour confirmer la suppression.

■ E-mails

L'application de messagerie électronique vous permet d'accéder à votre compte de messagerie électronique depuis votre téléphone. Pour utiliser cette fonction de votre téléphone, vous devez disposer d'un système de messagerie électronique compatible.

Vous pouvez rédiger, envoyer et lire des e-mails avec votre téléphone. Vous pouvez également enregistrer et supprimer des e-mails depuis un PC compatible. Votre téléphone supporte les serveurs e-mail POP3 et IMAP4. Pour pouvoir envoyer et recevoir des e-mails, vous devrez peut-être effectuer les opérations suivantes :

- Obtenir un nouveau compte de messagerie électronique ou utiliser votre compte actuel. Pour connaître la disponibilité de votre compte de messagerie électronique, renseignez-vous auprès de votre prestataire de services.

Messages

- Vérifiez vos paramètres d'e-mail auprès de votre opérateur réseau ou de votre prestataire de services. Vous pouvez recevoir les paramètres de messagerie électronique par message OTA. [Voir Paramètres du service OTA \(Over The Air\) à la page 14.](#)
- Entrez les paramètres de messagerie électronique sur le téléphone. Pour vérifier les paramètres, appuyez sur **Menu** et sélectionnez *Messages* → *Paramètres msgs* → *E-mails*. [Voir Paramètres des e-mails à la page 30.](#)

Notez que cette application ne prend pas en charge les bips touches.

Rédiger et envoyer un e-mail

Vous pouvez rédiger votre e-mail avant ou après vous être connecté au service de messagerie électronique.

1. Appuyez sur **Menu** et sélectionnez *Messages* → *E-mail* → *Ecrire un e-mail*.
2. Entrez l'adresse e-mail du destinataire et appuyez sur **Valider** ou bien appuyez sur **Modifier**, saisissez l'adresse e-mail voulue, puis appuyez sur **Valider**. Vous pouvez saisir un objet pour le message si vous le souhaitez.
3. Écrivez votre e-mail. [Voir Rédiger un texte à la page 19.](#) Le nombre total de caractères que vous pouvez saisir apparaît en haut à droite de l'écran.
4. Pour envoyer l'e-mail, appuyez sur **Envoyer**. Sélectionnez *Env. maintenant* pour envoyer l'e-mail immédiatement. Si vous sélectionnez *Envoyer plus tard*, l'e-mail est enregistré dans *A envoyer*.

Pour modifier l'e-mail ou finir de le rédiger plus tard, vous pouvez l'enregistrer dans *Brouillons* en sélectionnant *Enreg. brouillon*.

Pour envoyer l'e-mail ultérieurement, appuyez sur **Menu** et sélectionnez *Messages* → *E-mail*, appuyez sur **Options** et sélectionnez *Env. maintenant* ou *Récup. et envoyer*.

Télécharger des e-mails

Vous pouvez télécharger des e-mails depuis votre compte de messagerie électronique.

1. Appuyez sur **Menu** et sélectionnez *Messages* → *E-mail*, appuyez sur **Options** et sélectionnez *Récupérer*.

Vous pouvez aussi appuyer sur **Menu** et sélectionner *Messages* → *E-mail* → *Récup. et envoyer* pour télécharger de nouveaux e-mails et envoyer l'e-mail enregistré dans le dossier *A envoyer*.

Si la mémoire destinée aux messages est saturée, supprimez certains de vos anciens messages avant de lancer le téléchargement de nouveaux messages.

Le téléphone établit alors une connexion avec le service de messagerie électronique. Une barre de progression est affichée pendant le téléchargement des e-mails vers votre téléphone.

2. Appuyez sur **Sélect.** pour afficher le nouveau message dans *Messages reçus*, ou sur **Retour** pour le consulter ultérieurement.

Si vous recevez plusieurs messages, sélectionnez celui que vous voulez lire. Un message texte non lu est indiqué par le témoin .

Lire des messages et y répondre

1. Appuyez sur **Menu** et sélectionnez *Messages* → *E-mail* → *Messages reçus*.
2. Pendant la lecture du message, appuyez sur **Options** pour afficher les propriétés du message, le marquer comme non lu, le supprimer, répondre à l'expéditeur ou répondre à tous, transférer le message ou le déplacer vers un autre dossier.
3. Pour répondre à un message, appuyez sur **Répond.** Vous pouvez, par exemple, inclure le message d'origine dans la réponse. Confirmez ou modifiez l'adresse e-mail et l'objet, puis rédigez votre réponse.
4. Pour envoyer le message, appuyez sur **Envoyer** et sélectionnez *Env. maintenant*.

Supprimer des messages

- Pour supprimer des e-mails, appuyez sur **Menu** et sélectionnez *Messages* → *E-mail*, appuyez sur **Options** et sélectionnez *Supprimer msgs*.
- Pour supprimer tous les messages d'un dossier, sélectionnez le dossier voulu, puis appuyez sur **Oui**.

Notez que la suppression d'un e-mail de votre téléphone n'entraîne pas sa suppression du serveur.

Messages reçus et autres dossiers

Le menu *E-mail* de votre téléphone comporte les dossiers suivants:

- *Messages reçus* —, qui contient les e-mails téléchargés depuis votre compte de messagerie électronique.
- *Autres dossiers* —, qui contient les *Brouillons* dans lesquels sont enregistrés les e-mails non terminés.
- *Archives* —, qui permet de stocker et de classer les e-mails.
- *A envoyer* —, qui contient les e-mails non envoyés et marqués *Envoyer plus tard*.
- *Elém. envoyés* —, qui contient les e-mails envoyés.

[Voir Rédiger et envoyer un e-mail à la page 25.](#)

■ Chat

La fonctionnalité Chat (service réseau) permet d'envoyer aux utilisateurs en ligne des messages texte courts qui sont immédiatement transmis via TCP/IP. Votre liste de contacts vous permet de savoir quand vos contacts sont en ligne et peuvent participer à un Chat et d'être averti lorsque l'un d'eux vous envoie un message. Une fois votre message rédigé et envoyé, il reste affiché. Le message de réponse apparaît au-dessous de votre message d'origine.

Avant de pouvoir utiliser la fonction Chat, vous devez vous abonner à ce service. Pour connaître la disponibilité de celui-ci et les modalités d'abonnement et de facturation, contactez l'opérateur réseau ou le prestataire de services qui vous a fourni votre ID unique et votre mot de passe, ainsi que les paramètres de Chat.

Pour utiliser le service Chat, vous devez également définir les paramètres requis. [Voir Paramètres Chat et de présence à la page 43.](#)

Vous pouvez utiliser les autres fonctions disponibles sur le téléphone tout en étant connecté au service Chat ; la session Chat reste active en arrière-plan. En fonction du réseau, la session Chat active peut décharger la batterie du téléphone plus rapidement et vous devrez peut-être brancher le téléphone sur le chargeur.

Procédure de base d'utilisation du Chat

- Ouvrez le menu [Chat](#) (hors ligne).
- Connectez-vous au service Chat (en ligne).
- Démarrez une session Chat avec un contact en sélectionnant [Contacts Chat](#).
- Créez votre propre liste de contacts Chat.
- Rejoignez une session Chat publique en sélectionnant [Groupes](#).
- Rejoignez une session Chat en groupe en acceptant un message d'invitation.
- Créez vos propres groupes de Chat ou bien rejoignez ou supprimez un groupe public.
- Modifiez les informations vous concernant.
- Recherchez des utilisateurs et des groupes à l'aide de [Chercher](#).
- Lisez un nouveau message Chat ne faisant pas partie d'une session en cours.
- Rédigez et envoyez des messages durant une session Chat active.
- Pour afficher, renommer ou supprimer des conversations Chat enregistrées, ouvrez [Chat](#) et sélectionnez [Convers. enreg.](#).
- Bloquez ou débloquez des contacts.
- Déconnectez-vous du service Chat.

Ouvrir le menu Chat

Pour ouvrir le menu [Chat](#) lorsque vous êtes hors ligne, appuyez sur [Menu](#), puis sélectionnez [Messages](#) → [Chat](#). Si plusieurs jeux de paramètres de connexion Chat sont définis, sélectionnez celui qui correspond au service Chat voulu.

- Pour vous connecter au service Chat, sélectionnez [Se connecter](#). Vous pouvez configurer le téléphone de façon à ce qu'il se connecte automatiquement au service Chat lors de l'ouverture du menu [Chat](#).
- Pour afficher, effacer ou renommer les conversations Chat enregistrées durant une session Chat, sélectionnez [Convers. enreg.](#). Vous pouvez sélectionner [Convers. enreg.](#) tout en étant connecté au service Chat.
- Pour modifier les paramètres requis pour les connexions à la messagerie Chat et au service de présence, sélectionnez [Param. connexion](#). Vous pouvez afficher [Param. connexion](#) tout en étant connecté au service Chat.

Se connecter et se déconnecter du service Chat







Pour vous connecter au service Chat, ouvrez le menu [Chat](#), sélectionnez (le cas échéant) le service Chat souhaité et choisissez [Se connecter](#). Pour vous déconnecter du service Chat, sélectionnez [Se déconnecter](#).





Conseil : Pour configurer le téléphone de façon à ce qu'il se connecte automatiquement au service Chat lors de l'ouverture du menu [Chat](#), connectez-vous au service Chat puis sélectionnez [Mes paramètres](#) → [Connexion automatique](#) → [A l'ouvert. du Chat](#).

Démarrer une conversation Chat

Ouvrez le menu [Chat](#) et connectez-vous à un service Chat. Vous pouvez démarrer une conversation Chat de différentes manières.

- Sélectionnez [Conversations](#). La liste des nouvelles sessions Chat et invitations, ou de celles que vous avez déjà lues, durant la session Chat courante, s'affiche. Faites défiler jusqu'à un message ou jusqu'à une invitation et appuyez sur [Ouvrir](#).  indique un message nouveau, non lu.  indique un message lu.  indique un nouveau message de groupe.  indique un message de groupe lu.  indique une invitation. Les icônes et messages qui s'affichent à l'écran peuvent varier d'un service Chat à l'autre.
- Sélectionnez [Contacts Chat](#). Les contacts ajoutés s'affichent. Faites défiler jusqu'au contact avec lequel vous souhaitez communiquer et appuyez sur [Chat](#).  indique que vous avez reçu un nouveau message provenant d'un contact. 

Messages

indique un contact en ligne.  indique un contact hors ligne enregistré dans la mémoire.  indique un contact bloqué. Les icônes peuvent varier d'un service Chat à l'autre. Vous pouvez ajouter des contacts à la liste.

- Sélectionnez **Groupes** → **Groupes publics** (grisé si le réseau ne prend pas en charge la fonctionnalité de groupe). La liste des signets renvoyant vers des groupes publics fournie par votre opérateur réseau ou votre prestataire de service s'affiche. Pour démarrer une conversation Chat, faites défiler jusqu'à un groupe et appuyez sur **Rejoindre**. Saisissez le nom d'écran qui vous servira de surnom durant la conversation. Lorsque vous rejoignez une conversation de groupe, le message **Groupe rejoint** et le nom du groupe s'affichent sur le téléphone et vous pouvez démarrer une session Chat en groupe. Vous pouvez créer un groupe privé.
- Sélectionnez **Chercher** → **Utilisateurs** pour rechercher d'autres utilisateurs de Chat à partir d'un numéro de téléphone, d'un nom d'écran, d'une adresse e-mail ou d'un nom.
- Sélectionnez **Groupes**, puis recherchez des groupes publics sur le réseau si celui-ci prend en charge la fonctionnalité de groupe. Vous pouvez effectuer la recherche à partir d'un membre du groupe, du nom du groupe, d'une rubrique ou d'un ID. Pour démarrer une session Chat après avoir trouvé l'utilisateur ou le groupe avec lequel vous voulez communiquer, appuyez sur **Options** et sélectionnez **Chat** ou **Rejoindre groupe**.
- Vous pouvez démarrer une session Chat à partir de **Contacts**.

Répondre à une invitation à une session Chat ou la rejeter

En mode veille, lorsque vous êtes connecté au service Chat et que vous recevez une invitation à participer à une session Chat, le message **Nouvelle invitation reçue** s'affiche à l'écran. Appuyez sur **Lire** pour la lire. Si vous avez reçu plusieurs invitations, faites défiler jusqu'à l'une d'elles et appuyez sur **Ouvrir**.

- Pour rejoindre la conversation privée de groupe, appuyez sur **Accepter**. Saisissez le nom d'écran qui vous servira de surnom durant la conversation Chat. Lorsque vous rejoignez une conversation de groupe, le message **Groupe rejoint** et le nom du groupe s'affichent sur le téléphone.
- Pour rejeter ou supprimer l'invitation, appuyez sur **Options** et sélectionnez **Rejeter** ou **Supprimer**. Vous pouvez saisir le motif du rejet.

Lire un message Chat reçu

En mode veille, lorsque vous êtes connecté au service Chat et que vous recevez un nouveau message non lié à la conversation active, **Nouveau message instantané** s'affiche à l'écran. Appuyez sur **Lire** pour le lire.

Si vous avez reçu plusieurs messages, le nombre de messages, suivi de **nouv. messages instantanés**, s'affiche à l'écran. Appuyez sur **Lire**, faites défiler jusqu'au message voulu, puis appuyez sur **Ouvrir**.

Les messages reçus durant une session Chat active sont stockés dans le dossier **Conversations** du menu **Chat**. Lorsque vous recevez un message d'un émetteur ne faisant pas partie des **Contacts Chat**, l'ID de cet émetteur est affiché. Si l'émetteur figure parmi vos **Contacts Chat**, son nom apparaît. Pour enregistrer un nouveau contact, appuyez sur **Options**.

- **Enreg. contact** — Saisissez le nom de la personne, puis confirmez. Le contact est alors enregistré dans la mémoire du téléphone.
- **Ajouter au contact** — Sélectionnez le contact auquel vous souhaitez ajouter les nouvelles informations et appuyez sur **Ajouter**.

Participer à une conversation Chat

Pour rédiger des messages Chat après avoir rejoint ou démarré une conversation, appuyez sur **Ecrire** ou commencez à écrire.



Conseil : Si vous recevez durant une session Chat un message provenant d'une personne qui ne participe pas à la session Chat actuelle,  s'affiche et le téléphone émet un signal sonore.

Saisissez votre message et appuyez sur **Envoyer** ou sur  pour l'envoyer. Le message reste affiché et la réponse apparaît au-dessous.

Appuyez sur **Options**, puis faites votre choix parmi les options suivantes :



- **Afficher convers.** — affiche la conversation en cours. Pour l'enregistrer, appuyez sur **Enreg.** et saisissez le nom de votre choix.
- **Enreg. contact** — enregistre le contact. [Voir Lire un message Chat reçu à la page 27.](#)
- **Ajouter au contact** — [Voir Lire un message Chat reçu à la page 27.](#)
- **Membres du grpe** — affiche la liste des membres du groupe privé sélectionné que vous avez créé.
- **Bloquer contact** — bloque les messages qui proviennent d'un contact participant à la session Chat courante.
- **Terminer convers.** — ferme la conversation en cours.
- **Dictionnaire activé** — [Voir Rédiger un texte à la page 19.](#)

Modifier les paramètres vous concernant

1. Ouvrez le menu **Chat** et connectez-vous au service Chat.
2. Pour afficher et modifier les informations relatives à vos disponibilités ou à votre nom d'écran, sélectionnez **Mes paramètres**.

Messages

- Pour faire savoir à tous les autres utilisateurs du Chat que vous êtes en ligne, sélectionnez *Disponibilité* → *Présent pour tous*.
- Pour faire savoir uniquement aux membres de votre liste de contacts Chat que vous êtes en ligne, sélectionnez *Disponibilité* → *Prés. pr contacts*.
- Pour paraître hors ligne, sélectionnez *Disponibilité* → *Absent*.

Lorsque vous êtes connecté au service Chat, le témoin  indique aux autres utilisateurs que vous êtes en ligne, et le témoin , que vous n'êtes pas visible.

Ajouter des contacts pour le Chat

Vous pouvez ajouter des contacts à la liste de contacts Chat.

1. Connectez-vous au service Chat et sélectionnez *Contacts Chat*.
2. Appuyez sur **Options** et sélectionnez *Ajouter contact*. Faites votre choix dans la liste d'options.

- *Entrer ID manuel*. — pour saisir l'ID utilisateur.
- *Chercher sur serv.* — pour rechercher les autres utilisateurs du Chat.
- *Depuis contacts* — pour ajouter un contact provenant de la mémoire du téléphone.
- *Copier du serveur* — pour copier un contact depuis la liste de contacts du serveur du prestataire de services. Le téléphone affiche *Vérif. listes de contacts*.

Appuyez sur **Ouvrir** pour ouvrir la liste de contacts. Sélectionnez ou désélectionnez les contacts en ajoutant ou enlevant les coches correspondantes, puis appuyez sur **Effect.**

S'il n'existe encore aucun contact, le téléphone vous demande si vous souhaitez *Liste de contacts vide. Copier les contacts du serveur?* et vous pouvez sélectionner et ajouter des contacts depuis le réseau. Lorsque les contacts sont ajoutés et que le téléphone affiche une note d'information, appuyez sur **Valider**.

3. Pour démarrer un Chat, appuyez sur **Chat** ou sur **Ouvrir** s'il existe un nouveau message provenant du contact.
4. Appuyez sur **Options** pour faire votre choix dans la liste d'options.
 - *Infos contact* — pour afficher les détails du contact sélectionné. Pour modifier les détails, [Voir Modifier ou supprimer les informations des contacts à la page 33](#).
 - *Modifier nom* — pour modifier le nom du contact.
 - *Bloquer contact* (ou *Débloquer contact*) — pour bloquer (ou débloquer) les messages provenant du contact sélectionné.
 - *Ajouter contact* — pour ajouter un contact.
 - *Retirer contact* — pour retirer un contact de la liste de contacts Chat.
 - *Copier sur serveur* — pour copier des contacts depuis votre liste de contacts Chat vers le serveur du prestataire de services.
 - *Signal. disp.* — pour sélectionner, dans la liste des contacts Chat, les contacts dont vous souhaitez recevoir une signalisation de disponibilité.

Bloquer et débloquer des messages

Pour bloquer des messages :

1. Connectez-vous au service Chat et sélectionnez *Conversations*, puis choisissez *Contacts Chat* ou rejoignez ou démarrez une session Chat.
2. Sélectionnez le contact dont vous souhaitez bloquer les messages entrants et appuyez sur **Options**.
3. Sélectionnez *Bloquer contact* et appuyez sur **Valider**.

Pour débloquer des messages :

1. Connectez-vous au service Chat et sélectionnez *Liste bloquée*.
2. Faites défiler jusqu'au contact dont vous voulez débloquer les messages et appuyez sur **Débloq.**

Vous pouvez également débloquer des messages depuis la liste de contacts.

Groupes

Si le réseau prend en charge les groupes, vous pouvez créer vos propres groupes privés qui n'existeront que le temps d'une session Chat ou utiliser les groupes publics fournis par votre prestataire de services. Vous pouvez ajouter dans un groupe privé les contacts qui figurent dans votre liste de contacts et par conséquent dans la mémoire du téléphone. [Voir Ajouter des contacts à la page 32](#).

Groupes publics

Vous pouvez enregistrer les signets correspondant à un groupe public géré par votre prestataire de services. Connectez-vous au service Chat et sélectionnez *Groupes* → *Groupes publics*. Appuyez sur **Rejoind.** Si vous ne faites pas partie du groupe, saisissez le nom d'écran de votre choix.

Appuyez sur **Options** et choisissez l'une des options suivantes:



Messages

- [Supprimer groupe](#) — supprime un groupe de la liste.
- [Chercher groupes](#) — recherche un groupe à partir d'un membre de celui-ci ou d'une rubrique, d'un ID ou du nom du groupe.

Créer un groupe privé

1. Connectez-vous au service Chat et sélectionnez [Groupes](#) → [Créer groupe](#).
2. Saisissez le nom du groupe voulu et le nom d'écran qui vous servira de surnom dans le groupe. Vous pouvez utiliser un nom d'écran différent pour les autres groupes.
3. La liste des contacts s'affiche. Dans celle-ci, cochez les noms à ajouter à la liste de groupes privés et décochez ceux que vous voulez supprimer de la liste.

Vous devez envoyer une invitation aux nouveaux membres du groupe. Lorsque le texte *Invitation*: s'affiche à l'écran, rédigez l'invitation.

Les contacts en ligne sont signalés par , les contacts hors ligne par  et les contacts bloqués par . Vous ne pouvez pas ajouter un contact apparaissant en grisé dans la liste.

Les icônes peuvent varier d'un service Chat à l'autre.

■ Messages vocaux

La boîte de messagerie vocale est un service réseau. Pour plus d'informations ou pour obtenir votre numéro de boîte vocale, contactez votre prestataire de services.

Appuyez sur **Menu** et sélectionnez [Messages](#) → [Messages vocaux](#), puis choisissez l'une des options suivantes:

- [Ecouter messages vocaux](#) — pour appeler votre boîte vocale. Si vous disposez de deux lignes téléphoniques (service réseau), chaque ligne téléphonique peut posséder son propre numéro de boîte vocale.
- [Numéro de boîte vocale](#) — pour enregistrer votre numéro de boîte vocale. Saisissez, recherchez ou modifiez le numéro de votre boîte vocale et appuyez sur **Valider** pour l'enregistrer.



Conseil : Pour accéder rapidement à vos messages vocaux, maintenez la touche  appuyée.

■ Messages d'infos

Le service réseau [Messages d'infos](#) (service réseau) vous permet de recevoir des messages provenant de votre prestataire de services. Ces messages peuvent porter sur divers sujets, comme des bulletins météo ou sur la circulation routière, par exemple. Pour connaître la disponibilité de ce service, les rubriques disponibles et les numéros correspondants, contactez votre prestataire de service.

■ Paramètres de messages

Paramètres de messages texte et d'e-mails SMS

1. Appuyez sur **Menu** et sélectionnez [Messages](#) → [Paramètres msgs](#) → [Mode d'envoi](#).
2. Si votre carte SIM reconnaît plusieurs modes d'envoi, choisissez celui que vous voulez changer, puis faites votre choix parmi les paramètres suivants :
 - [Numéro du centre de messagerie](#) — pour enregistrer le numéro du centre de messagerie requis pour l'envoi des messages texte. Vous pouvez obtenir ce numéro auprès de votre prestataire de services.
 - [Type des messages](#) — pour sélectionner le type du message : [Texte](#), [E-mail](#), [Msg instantané](#) ou [Fax](#).
 - [Validité des messages](#) — pour sélectionner la durée pendant laquelle le réseau tentera d'envoyer les messages.
 - [Numéro du desti- nataire par défaut](#) ou [Serveur e-mail](#) — Pour enregistrer un numéro par défaut pour l'envoi de messages pour ce mode si vous avez sélectionné le type de message [Texte](#), ou pour enregistrer le numéro du serveur e-mail si vous avez sélectionné le type de message [E-mail](#).
 - [Accusés de réception](#) — pour demander au réseau d'envoyer des accusés de réception de vos messages (service réseau).
 - [Utiliser GPRS](#) — Sélectionnez [Oui](#) pour définir le GPRS comme porteuse SMS préférée. Définissez également [Connexion GPRS](#) à la valeur [Permanente](#). [Voir Connexion GPRS à la page 41](#).
 - [Réponse par le même centre](#) — pour permettre au destinataire de votre message de vous envoyer une réponse par votre centre de messagerie (service réseau).
 - [Renommer mode d'envoi](#) — pour renommer le mode sélectionné. Les modes d'envoi sont affichés uniquement si votre carte SIM peut en gérer plusieurs.

Paramètres de remplacement

Lorsque la mémoire des messages texte est pleine, le téléphone ne peut ni recevoir ni envoyer de message. Vous pouvez cependant configurer le téléphone pour qu'il remplace automatiquement les anciens messages texte par les nouveaux, dans le dossier [Messages reçus](#) ou [Éléments envoyés](#).

Messages

1. Appuyez sur **Menu** et sélectionnez *Messages* → *Paramètres msgs* → *Messages textes* → *Remplacement ds Elém. envoyés* ou *Remplacement ds Messages reçus*.
2. Sélectionnez *Autorisé* pour que le téléphone remplace les anciens messages texte par les nouveaux, dans le dossier *Éléments envoyés* ou *Messages reçus*, respectivement.

Paramètres des messages multimédia

Vous pouvez recevoir les paramètres de connexion multimédia sous forme de message OTA provenant de votre opérateur réseau ou de votre prestataire de services. [Voir Paramètres du service OTA \(Over The Air\) à la page 14.](#)

Saisir les paramètres manuellement

Appuyez sur **Menu** et sélectionnez *Messages* → *Paramètres msgs* → *Msgs multimédias*.

- Pour que les messages multimédia envoyés soient enregistrés dans le dossier *Éléments envoyés*, sélectionnez *Enregistrer mes- sages envoyés* → *Oui*. Si vous sélectionnez *Non*, les messages envoyés ne sont pas enregistrés.
- Pour demander au réseau d'envoyer des accusés de réception de vos messages (service réseau), sélectionnez *Accusés de réception*.
- Pour définir la taille des images que vous insérez dans les messages multimédia, sélectionnez *Réduire taille image*.
- Pour sélectionner la valeur par défaut du minutage des diapositives, sélectionnez *Minutage des diapos par défaut*.
- Pour recevoir ou bloquer des messages multimédia, sélectionnez *Autoriser récep- tion multimédias* et *Oui* ou *Non*, respectivement.

Pour recevoir des messages multimédia dans votre réseau abonné uniquement, sélectionnez *Ds réseau abonné* (paramètre par défaut).

- Pour que les nouveaux messages multimédia entrants soient récupérés automatiquement ou pour rejeter ce type de message, sélectionnez *Messages multi- médias entrants*, puis *Récupérer* ou *Rejeter*, respectivement. Cette option n'est pas affichée si *Autoriser récep- tion multimédias* est défini à *Non*.
- Pour définir les paramètres de connexion pour la récupération des messages multimédia, sélectionnez *Paramètres de connexion* → *Paramètres multimédias actifs* et activez le jeu dans lequel ces paramètres doivent être enregistrés.
- Pour modifier les paramètres actifs, sélectionnez *Modifier param. multimédias actifs*.

Sélectionnez les paramètres un par un et saisissez la valeur requise. Pour connaître ces paramètres, contactez votre opérateur réseau ou votre prestataire de services.

- Pour renommer le jeu de connexion, sélectionnez *Nom des paramètres*, saisissez le nouveau nom et appuyez sur **Valider**.
- Pour saisir l'adresse de la page d'accueil du prestataire de services que vous souhaitez utiliser, sélectionnez *Page d'accueil*, saisissez l'adresse, appuyez sur  pour insérer un point et sur **Valider**.
- Pour activer ou désactiver les proxies, sélectionnez *Serveurs proxy* → *Activer* ou *Désactiver*.
- Pour modifier les proxies après les avoir activés, sélectionnez *Serveur proxy primaire* et *Serveur proxy secondaire*.
- Pour définir les paramètres de la porteuse de données GPRS, sélectionnez *Porteuse de données* → *GPRS*.
- Pour définir les paramètres de la porteuse sélectionnée, choisissez *Paramètres de la porteuse de donn..*
 - Pour saisir le nom du point d'accès pour établir une connexion à un réseau GPRS, sélectionnez *Point d'accès GPRS*, saisissez le nom et appuyez sur **Valider**.
 - Pour définir le type d'authentification, sélectionnez *Type d'authentification* → *Sécurisée* ou *Normale*.
 - Pour définir un nom d'utilisateur, sélectionnez *Nom d'utilisateur*, saisissez le nom et appuyez sur **Valider**.
 - Pour définir un mot de passe, sélectionnez *Mot de passe*, saisissez le mot de passe et appuyez sur **Valider**.
- Pour accepter ou refuser de recevoir des publicités, sélectionnez *Autoriser publicités* → *Oui* ou *Non*. Cette option n'est pas affichée si *Autoriser récep- tion multimédias* est défini à *Non*.

Paramètres des e-mails

Vous pouvez recevoir les paramètres d'e-mail sous forme de message OTA provenant de votre opérateur réseau ou de votre prestataire de services. [Voir Paramètres du service OTA \(Over The Air\) à la page 14.](#)

1. Appuyez sur **Menu** et sélectionnez *Messages* → *Paramètres msgs* → *E-mails*.
2. Sélectionnez *Paramètres e-mail actifs*, puis activez le jeu dans lequel vous souhaitez enregistrer les paramètres.
3. Sélectionnez *Modifier paramèt- res e-mail actifs*, puis modifiez les paramètres actifs. Sélectionnez les paramètres, un par un, et saisissez la valeur requise.
 - *Nom de la boîte aux lettres* — Saisissez le nom que vous souhaitez donner à la boîte
 - *Adresse e-mail* — Entrez votre adresse e-mail.
 - *Mon nom* — Saisissez votre nom ou votre surnom.
 - *Serveur (SMTP) sortant* — Saisissez l'adresse du serveur e-mail.

Messages

- **Type de serveur entrant** — Sélectionnez **POP3** ou **IMAP4**, selon le système de messagerie électronique que vous utilisez. Si les deux types sont supportés, sélectionnez **IMAP4**. Toute modification du type de serveur entraîne un changement du numéro de port entrant.

Si vous sélectionnez **POP3**, les options **Serveur (POP3) entrant**, **Nom d'utilisateur POP3** et **Mot de passe POP3** s'affichent. Si vous sélectionnez **IMAP4**, les options **Serveur (IMAP4) entrant**, **Nom d'utilisateur IMAP4** et **Mot de passe IMAP4** s'affichent. Entrez l'adresse du serveur e-mail entrant, puis le nom d'utilisateur et le mot de passe d'accès à la boîte aux lettres. Si vous n'avez pas défini de **Nom d'utilisateur SMTP** ou de **Mot de passe SMTP**, le serveur e-mail utilise à la place le nom d'utilisateur et le mot de passe POP3/IMAP4.

Dans **Autres paramètres**, sélectionnez :

- **Insérer signature** — Vous pouvez définir une signature qui sera insérée automatiquement à la fin des messages que vous rédigez.
- **Utiliser autorisation SMTP** — Si votre prestataire de services demande une authentification pour l'envoi d'e-mails, sélectionnez **Oui**. Dans ce cas, vous devez également définir un **Nom d'utilisateur SMTP** et un **Mot de passe SMTP**.
- **Nom d'utilisateur SMTP** — Saisissez le nom d'utilisateur que vous a fourni votre prestataire de services de messagerie électronique pour les e-mails sortants.
- **Mot de passe SMTP** — Saisissez le mot de passe que vous souhaitez utiliser pour les e-mails sortants.
- **Port (SMTP) sortant** — Indiquez le numéro du port du serveur de courrier sortant. La valeur par défaut la plus courante est 25.

Si vous avez sélectionné **POP3** dans **Type de serveur entrant**, les options suivantes sont affichées :

- **Port (POP3) entrant** — Saisissez le numéro de port que vous a fourni votre prestataire de services de messagerie électronique.
- **Adresse de réponse** — Saisissez l'adresse e-mail à laquelle vous souhaitez que les réponses soient adressées.
- **Connexion sécurisée** — Sélectionnez **Connexion sécurisée activée** pour une connexion nécessitant une connexion cryptée ; sinon, sélectionnez **Connexion sécurisée désactivée**. Pour plus d'informations, contactez votre prestataire de services. L'utilisation d'une connexion cryptée permet d'augmenter le niveau de sécurité des noms d'utilisateur et mots de passe, mais pas celui de la connexion en elle-même.
- **Récupération des e-mails** — Indiquez le nombre maximal de messages que vous souhaitez récupérer en même temps.
- **Paramètres de connexion SMTP** — Définissez les paramètres de connexion requis pour les messages sortants.
- **Paramètres de connexion POP3** — Définissez les paramètres de connexion requis pour les messages entrants. Contactez votre prestataire de services de messagerie électronique pour obtenir ces paramètres.

Si vous avez sélectionné **IMAP4** dans **Type de serveur entrant**, les options suivantes sont affichées :

- **Port (IMAP4) entrant** — Saisissez le numéro de port que vous a fourni votre prestataire de services de messagerie électronique.
- **Adresse de réponse** — Saisissez l'adresse e-mail à laquelle vous souhaitez que les réponses soient adressées.
- **Récupération des e-mails** — Indiquez le nombre de messages que vous souhaitez récupérer en même temps.
- **Méthode de récupération** — Sélectionnez **Dernier e-mail** pour récupérer tous les nouveaux messages reçus, ou **Dern. e-mail non lu** pour ne récupérer que ceux que vous n'avez pas lus.
- **Paramètres de connexion SMTP** — Définissez les paramètres de connexion requis pour les messages sortants.
- **Paramètres de connexion IMAP4** — Définissez les paramètres de connexion requis pour les messages entrants. [Voir Saisir les paramètres manuellement à la page 30.](#)

■ Commandes de services

Vous pouvez envoyer à votre prestataire de services des commandes de services (également appelées commandes USSD) afin d'obtenir l'activation de certains services réseau.

1. Appuyez sur **Menu** et sélectionnez **Cmdes de services**.
2. Saisissez et envoyez la demande de services.

7. Contacts

Vous pouvez enregistrer des noms et des numéros de téléphone (contacts) dans la mémoire du téléphone ou dans celle de la carte SIM.

La mémoire du téléphone peut contenir des noms et, pour chaque nom, plusieurs numéros de téléphone et notes de texte. Vous pouvez également enregistrer une image pour un certain nombre de noms. Le nombre total de noms pouvant être enregistrés dépend du volume d'informations associé à chaque nom.

La mémoire de la carte SIM peut contenir des noms et un numéro de téléphone par nom.

Le téléphone prend en charge les contacts Chat amélioré (service réseau) contenant *Ma présence* et *Noms interrogés*. À l'aide du menu *Ma présence*, vous pouvez communiquer votre état de disponibilité à toutes les personnes ayant accès à ce service (et demandant cette information). Dans le menu *Noms interrogés*, vous pouvez créer une liste de contacts dont vous souhaitez consulter les informations de présence ; cette liste peut également vous permettre de connaître rapidement les disponibilités de ces contacts.

■ Paramètres des contacts

Appuyez sur **Menu** et sélectionnez *Contacts* → *Paramètres* afin de choisir parmi les options suivantes :

- *Mémoire utilisée* — pour sélectionner la mémoire à utiliser pour vos contacts. Si vous sélectionnez *Tél. et carte SIM*, vous pouvez afficher les contacts contenus dans les deux mémoires, mais les noms et numéros seront enregistrés dans la mémoire du téléphone.
- *Affichage de Contacts* — pour choisir le mode d'affichage des contacts.
- *Etat de la mémoire* — pour afficher l'état des deux mémoires contenant les contacts.

■ Ajouter des contacts

Les noms et numéros sont enregistrés dans la mémoire utilisée. [Voir Paramètres des contacts à la page 32.](#)

1. Appuyez sur **Menu** et sélectionnez *Contacts* → *Ajouter contact*.
2. Saisissez le nom et appuyez sur **Valider**. [Voir Saisie habituelle à la page 19.](#)
3. Entrez le numéro de téléphone et appuyez sur **Valider**.
4. Après avoir enregistré le nom et le numéro, appuyez sur **Valider**.



Conseil : Pour enregistrer rapidement un nom et un numéro de téléphone en mode veille, saisissez le numéro et appuyez sur **Enreg.**. Saisissez le nom et appuyez sur **Valider**.

■ Enregistrer plusieurs numéros et notes

Vous pouvez enregistrer différents types de numéro de téléphone et de brèves notes de texte sous chaque contact, dans la mémoire réservée à ceux-ci. Une note de texte peut être une adresse, par exemple.

Le premier numéro que vous enregistrez est automatiquement défini comme numéro par défaut et signalé par un cadre autour de l'icône du type de numéro, par exemple . Lorsque vous sélectionnez un nom dans les contacts, par exemple pour l'appeler, le numéro par défaut est utilisé, sauf si vous en choisissez un autre.

1. Assurez-vous que la mémoire utilisée est *Téléphone* ou *Tél. et carte SIM*. [Voir Paramètres des contacts à la page 32.](#)
2. Pour accéder à la liste des noms et des numéros enregistrés, appuyez sur  en mode veille.
3. Faites défiler jusqu'au nom auquel vous souhaitez ajouter un numéro ou une note.
4. Appuyez sur **Détails** et sur **Options**, puis sélectionnez *Ajouter numéro* ou *Ajouter détail*.
5. Pour ajouter un numéro de téléphone ou des informations, sélectionnez un type de numéro ou de texte.

Si vous êtes connecté au service de présence et sélectionnez le type de texte *ID utilisateur*, sélectionnez *Chercher* pour rechercher un ID à partir d'un numéro de téléphone mobile ou d'une adresse e-mail sur le serveur de l'opérateur ou du prestataire de services. [Voir Ma présence à la page 33.](#) Si le système ne trouve qu'un seul ID, celui-ci est enregistré automatiquement. Sinon, pour enregistrer l'ID, appuyez sur **Options** et sélectionnez *Enregistrer*. Sélectionnez *Entrer ID manuel*. et entrez l'ID.

Pour changer le type de numéro ou de texte, appuyez sur **Options** et sélectionnez *Changer type*. Notez que le type d'ID ne peut pas être modifié lorsque celui-ci figure dans la liste des *Contacts Chat* ou des *Noms interrogés*.

Pour définir le numéro sélectionné comme numéro par défaut, appuyez sur **Options** et sélectionnez *Définir par défaut*.

6. Entrez le numéro ou le texte et appuyez sur **Valider** pour l'enregistrer.
Appuyez sur **Retour** et sur **Quitter** pour retourner en mode veille.

■ Ajouter une image





Vous pouvez ajouter une image d'un format supporté à un certain nombre de contacts enregistrés dans la mémoire du téléphone. Il est impossible d'associer des images à tous vos contacts.

Appuyez sur  en mode veille, faites défiler jusqu'au contact auquel vous souhaitez ajouter une image et appuyez sur **Détails**. Appuyez sur **Options** et sélectionnez *Ajouter photo*. La liste des dossiers de la *Galerie* s'affiche. Ouvrez le dossier de votre choix, faites défiler jusqu'à l'image voulue, appuyez sur **Options**, puis sélectionnez *Enreg. ds Contacts*. Une copie de l'image est alors associée au contact.

■ Rechercher un contact

1. Appuyez sur **Menu** et sélectionnez *Contacts* → *Chercher* ou, pour rechercher rapidement le nom d'un contact, appuyez sur  en mode veille.

2. Vous pouvez taper les premières lettres du nom que vous recherchez dans la fenêtre.

Appuyez sur  et  pour faire défiler la liste, et sur  et  pour déplacer le curseur dans la fenêtre.

3. Faites défiler jusqu'au nom du contact voulu et appuyez sur **Détails**. Faites défiler les informations sur le contact sélectionné pour les lire.

Les noms interrogés s'affichent différemment, selon le choix effectué dans *Affichage de Contacts*. [Voir Paramètres des contacts à la page 32](#). Le témoin de disponibilité peut être affiché seul ou accompagné d'un logo personnalisé et du message d'état. Appuyez sur **Détails** pour afficher l'ensemble des informations dynamiques.



Conseil : Pour afficher rapidement un nom et le numéro de téléphone par défaut correspondant, maintenez appuyée la touche  située au niveau de ce nom pendant que vous faites défiler les noms.

Pour afficher la totalité du message d'état, appuyez sur **Détails** et maintenez appuyée la touche  au niveau du contact dynamique pendant que vous faites défiler les noms.

■ Modifier ou supprimer les informations des contacts

Recherchez le contact souhaité et appuyez sur **Détails**. Faites défiler jusqu'au nom, numéro, texte ou image que vous voulez modifier ou supprimer.

- Pour apporter une modification, appuyez sur **Modifier** ou **Changer**, ou bien appuyez sur **Options** et sélectionnez *Modifier nom*, *Modifier numéro*, *Modifier détail* ou *Changer photo*, selon la sélection *Affichage de Contacts*. [Voir Paramètres des contacts à la page 32](#). Vous ne pouvez pas modifier ou supprimer un ID figurant dans la liste de *Contacts Chat* ou de *Noms interrogés*.

- Pour supprimer un numéro ou une note de texte, appuyez sur **Options** et sélectionnez *Supprimer numéro* ou *Supprimer détail*.

Pour supprimer une image associée à un contact, appuyez sur **Options** et sélectionnez *Supprimer photo*. L'effacement d'une image des contacts n'entraîne pas celui de l'image de la *Galerie*.

■ Supprimer des contacts

Appuyez sur **Menu** et sélectionnez *Contacts* → *Supprimer* pour supprimer des contacts et l'ensemble des informations qui leur sont associées.

- Pour supprimer des contacts un par un, sélectionnez *Un par un*, puis faites défiler jusqu'au nom à supprimer. Appuyez sur **Suppr.** et sur **Oui** pour confirmer.

Si l'ID du contact figure dans la liste de *Contacts Chat* ou de *Noms interrogés*, le message *Les infos de présence seront supprimées* s'affiche avant que le contact ne soit supprimé.

- Pour supprimer d'un seul coup tous les contacts, sélectionnez *Tout supprimer*, faites défiler jusqu'à *Téléphone* ou *Carte SIM* et appuyez sur **Suppr.** Appuyez sur **Oui** et confirmez à l'aide du code de sécurité.

■ Ma présence

Grâce au service de présence (service réseau), vous pouvez partager vos informations de présence avec d'autres utilisateurs, comme par exemple votre famille, vos amis et vos collègues. Ces informations comprennent votre état de disponibilité, un message d'état et un logo personnalisé. Les utilisateurs qui ont souscrit au service et qui souhaitent accéder à vos informations peuvent voir votre état de disponibilité. Cette information est accessible à la section *Noms interrogés* du menu *Contacts* des intéressés. Vous pouvez personnaliser les informations que vous partagez avec d'autres personnes et contrôler la liste des personnes ayant accès à votre état.

Avant de pouvoir utiliser cette fonction, vous devez vous abonner au service correspondant. Pour connaître la disponibilité, la tarification et les modalités d'abonnement de ce service, contactez l'opérateur réseau ou le prestataire de services qui vous a fourni votre ID unique, votre mot de passe et les paramètres requis pour ce service. [Voir Paramètres Chat et de présence à la page 43](#).



Contacts

Pour utiliser la fonction de présence, connectez-vous au service. Vous pouvez utiliser les autres fonctions disponibles sur le téléphone tout en étant connecté au service de présence. Celui-ci passe alors en arrière-plan. Si vous vous déconnectez du service, vos informations de présence s'affichent à l'attention des utilisateurs pendant une certaine durée, qui dépend du prestataire de services.

Appuyez sur **Menu** et sélectionnez *Contacts* → *Ma présence*.

Choisissez parmi les options suivantes :

- *Connexion à 'Ma présence'* ou *Déconnexion* — pour vous connecter au service ou vous en déconnecter.
- *Ma présence actuelle* — Sélectionnez *Afficher la présence actuelle* → *Présence privée* ou *Prés. publique* pour afficher votre état actuel (privé ou public).

Sélectionnez *Ma disponibilité* pour définir votre état de disponibilité à *Présent* (signalé par ) , à *Occupé* (signalé par ) ou à *Non disponible* (signalé par ) .

Sélectionnez *Mon message de présence* et saisissez le texte destiné aux autres personnes, ou appuyez sur **Options** et sélectionnez *Msgs précédents*, puis un ancien message qui servira de message d'état.

Sélectionnez *Mon logo de présence* pour sélectionner un logo personnalisé dans le dossier *Icones* de la *Galerie*. Si vous choisissez le logo par défaut, celui-ci n'est pas publié.

Sélectionnez *Montrer à* pour choisir les groupes qui pourront accéder à vos informations de présence.

Sélectionnez *Privés et publics* pour que les contacts qui figurent dans votre liste privée puissent accéder à toutes vos informations de présence (disponibilité, message d'état et logo). Les autres contacts n'ont accès qu'à votre état de disponibilité.

Sélectionnez *Visiteurs privés* pour que les contacts qui figurent dans votre liste privée puissent accéder à toutes vos informations de présence (disponibilité, message d'état et logo). Les autres utilisateurs n'ont accès à aucune de ces informations.

Si vous sélectionnez *Personne*, aucun autre utilisateur ne peut accéder à vos informations de présence.

- *Visiteurs* — Sélectionnez *Visit. actuels* pour afficher la liste de toutes les personnes ayant demandé à accéder à vos informations de présence.

Sélectionnez *Liste privée* pour afficher la liste des utilisateurs autorisés à accéder à toutes vos informations de présence (y compris à votre état de disponibilité, message d'état et logo). Vous pouvez gérer votre propre liste privée. Les contacts qui ne figurent pas sur votre liste privée n'ont accès qu'à votre état de disponibilité.

Sélectionnez *Visit. bloqués* pour afficher la liste de toutes les personnes dont l'accès à vos informations de présence a été bloqué.

- *Paramètres* — Sélectionnez *Montrer présence quand tél. inactif* pour afficher le témoin représentant votre état actuel en mode veille.

Sélectionnez *Synchroniser avec les modes* pour indiquer si vous souhaitez mettre à jour les paramètres *Mon message de présence* et *Ma disponibilité* manuellement ou automatiquement en les associant au mode actif. [Voir Modes à la page 39.](#) Notez que vous ne pouvez pas associer un logo personnalisé à un mode.

Sélectionnez *Type de connexion* pour définir comment le téléphone se connecte au service de présence lorsqu'il est sous tension.

Sélectionnez *Paramètres Chat et de présence.* [Voir Paramètres Chat et de présence à la page 43.](#)

■ Noms interrogés

Vous pouvez créer une liste de contacts dont vous voulez connaître les informations de présence. Pour que vous puissiez afficher ces informations, vos contacts ou votre réseau doivent vous y autoriser.

Assurez-vous que la mémoire utilisée est *Téléphone* ou *Tél. et carte SIM.* [Voir Paramètres des contacts à la page 32.](#)

Pour vous connecter au service de présence, appuyez sur **Menu** et sélectionnez *Contacts* → *Ma présence* → *Connexion à 'Ma présence'*. Vous pouvez afficher la liste de ces contacts même lorsque vous n'êtes pas connecté à ce service, mais vous ne pouvez pas voir les informations de présence du contact.

Ajouter des contacts aux noms interrogés

1. Appuyez sur **Menu** et sélectionnez *Contacts* → *Noms interrogés*.

Si vous n'êtes pas connecté au service de présence, un message s'affiche sur le téléphone pour vous demander si vous souhaitez vous connecter maintenant.

2. Si votre liste de contacts est vide, appuyez sur **Ajouter**.

Sinon, appuyez sur **Options** et sélectionnez *Nulle interrogation*. Votre liste de contacts s'affiche.

3. Sélectionnez un contact dans la liste. Si son ID est enregistré, le contact est ajouté à la liste des noms interrogés.

Après l'ajout du contact à la liste des noms interrogés, *Interrogation activée* s'affiche.







Conseil : Pour inscrire un contact à partir de la liste *Contacts*, recherchez-le, puis appuyez sur **Détails** et sur **Options**. Sélectionnez *Interroger* → *En continu*.

Pour afficher uniquement les informations de présence, sélectionnez *Interroger* → *Une seule fois*.

Afficher les noms interrogés

Voir [Rechercher un contact à la page 33](#), pour afficher les informations de présence.

1. Appuyez sur **Menu** et sélectionnez *Contacts* → *Noms interrogés*.

Les informations de présence du premier contact de la liste des noms interrogés s'affichent. Les informations que la personne souhaite mettre à la disposition de tiers peuvent comprendre du texte et une icône. Les icônes ,  et  indiquent que la personne est respectivement disponible, non visible ou indisponible.  indique qu'aucune information de présence n'est disponible pour la personne.

2. Appuyez sur **Options** et faites votre choix dans la liste d'options suivante :

- *Nulle interrogation* — ajoute un contact à la liste des noms interrogés.
- *Chat* — démarre une conversation Chat.
- *Envoyer message* — envoie un message texte au contact sélectionné.
- *Envoyer e-mail* — envoie un e-mail au contact sélectionné.
- *Envoyer carte vis.* — envoie une carte de visite au contact sélectionné.
- *Ne plus interroger* — supprime le contact sélectionné de la liste des noms interrogés.

Se désinscrire auprès d'un contact

Pour se désinscrire auprès d'un contact, recherchez celui-ci dans la liste *Contacts* et appuyez sur **Détails**. Sélectionnez l'ID utilisateur, appuyez sur **Options**, sélectionnez *Ne plus interroger* et appuyez sur **Valider**.



Conseil : Pour se désinscrire à l'aide de *Noms interrogés*, voir [Afficher les noms interrogés à la page 35](#).

■ Copier des contacts

Vous pouvez copier des noms et des numéros de téléphone de la mémoire du téléphone vers celle de la carte SIM et vice versa. Notez que tout texte enregistré dans la mémoire du téléphone, comme une adresse e-mail, n'est pas copié dans la mémoire de la carte SIM.

1. Appuyez sur **Menu** et sélectionnez *Contacts* → *Copier*.
2. Choisissez *Copier du tél. à la carte SIM* ou *Copier de la carte SIM au téléphone*.
3. Sélectionnez *Un par un*, *Tout* ou *N° par défaut*.

Si vous sélectionnez *Un par un*, faites défiler jusqu'au nom que vous souhaitez copier et appuyez sur **Copier**.

N° par défaut est affiché si vous copiez du téléphone vers la carte SIM. Seuls les numéros par défaut sont copiés.

4. Choisissez de conserver ou d'effacer les noms et numéros originaux en sélectionnant *Garder une copie* ou *Déplacer*.
Si vous sélectionnez *Tout* ou *N° par défaut*, appuyez sur **Oui** lorsque *Copier les contacts?* ou *Déplacer les contacts?* est affiché.

■ Envoyer et recevoir une carte de visite

Vous pouvez envoyer et recevoir des informations de contact provenant d'un périphérique compatible supportant la norme vCard, sous forme de carte de visite.

Après réception d'une carte de visite, appuyez sur **Afficher**, puis sur **Enreg.** pour enregistrer la carte dans la mémoire du téléphone. Pour effacer la carte de visite, appuyez sur **Quitter**, puis sur **Oui**.

Pour envoyer une carte de visite, recherchez dans les contacts le nom et le numéro de téléphone que vous souhaitez envoyer. Appuyez sur **Détails**, puis sur **Options** et sélectionnez *Envoyer carte vis.*

- Pour envoyer la carte de visite par connexion infrarouge, sélectionnez *Par infrarouge*.
- Pour envoyer la carte de visite sous forme de message OTA (Over The Air) (cette fonction doit être supportée par le réseau), sélectionnez *Par SMS*.
- Pour envoyer la carte de visite dans un message multimédia (cette fonction doit être supportée par le réseau), sélectionnez *Par multimédia*.

■ Appels abrégés

Pour attribuer un numéro à une touche d'appel abrégé, appuyez sur **Menu** et sélectionnez *Contacts* → *Appels abrégés*, puis faites défiler jusqu'à la touche souhaitée.

Contacts

Appuyez sur **Attribuer** ou, si un numéro est déjà attribué à cette touche, appuyez sur **Options** et sélectionnez **Changer**. Appuyez sur **Chercher** et sélectionnez le nom, puis le numéro que vous souhaitez attribuer. Si la fonction *Appels abrégés* est désactivée, le téléphone vous propose de l'activer. [Voir Paramètres d'appel à la page 41.](#)

Vous pouvez émettre des appels à l'aide des touches d'appel abrégé. [Voir Appels abrégés à la page 15.](#)

■ Numérotation vocale

Vous pouvez établir un appel téléphonique à l'aide de l'identificateur vocal que vous avez associé à un contact. Les identificateurs vocaux permettent d'établir un appel sans composer le numéro. Tout mot prononcé, par exemple un nom, peut constituer un identificateur vocal.

Vous pouvez attribuer un certain nombre d'identificateurs vocaux.

Avant d'utiliser les identificateurs vocaux, notez les points suivants :

- Les identificateurs vocaux sont indépendants de la langue. Ils dépendent de la voix du locuteur.
- Vous devez prononcer le nom exactement comme lors de son enregistrement.
- Les identificateurs vocaux sont sensibles au bruit de fond. Enregistrez les identificateurs vocaux et utilisez-les dans un environnement silencieux.
- Les noms très courts ne sont pas acceptés. Utilisez par conséquent des noms longs et évitez l'utilisation de noms similaires pour des numéros différents.





Remarque :

L'utilisation d'identificateurs vocaux est parfois difficile dans un environnement bruyant ou en situation d'urgence. Vous ne devez donc pas compter uniquement sur la numérotation vocale en toutes circonstances.

Ajouter un identificateur vocal

Vous pouvez associer un identificateur vocal à n'importe lequel des contacts enregistrés dans la mémoire. Enregistrez ou copiez dans la mémoire du téléphone les contacts auxquels vous souhaitez associer un identificateur vocal. Vous pouvez aussi ajouter des identificateurs vocaux à des noms stockés sur la carte SIM. Cependant, si vous remplacez celle-ci par une nouvelle, vous devrez supprimer ces identificateurs pour pouvoir en attribuer de nouveaux.

1. En mode veille, appuyez sur  et faites défiler jusqu'au contact auquel vous souhaitez attribuer un identificateur vocal.
2. Appuyez sur **Détails**, faites défiler jusqu'au numéro de téléphone, appuyez sur **Options** et sélectionnez **Ajouter Id. vocal**.
3. Appuyez sur **Début** et prononcez distinctement les mots que vous souhaitez enregistrer comme identificateur vocal. Après l'enregistrement, le téléphone rejoue l'identificateur enregistré.

Lorsque l'identificateur est correctement enregistré, le téléphone émet un bip et affiche le message *Id. vocal enregistré*. Le témoin  apparaît à côté du numéro de téléphone associé à un identificateur vocal dans le **Contacts**.

Gérer les identificateurs vocaux

Vous pouvez vérifier, modifier ou supprimer les identificateurs vocaux enregistrés.

Appuyez sur **Menu** et sélectionnez **Contacts** → **Id. vocaux**. Sélectionnez le contact auquel est associé l'identificateur vocal que vous souhaitez écouter, modifier ou supprimer.

Appeler par reconnaissance vocale

Si une application du téléphone envoie ou reçoit des données par le biais de la connexion (E)GPRS, vous devez fermer cette application pour pouvoir établir un appel par reconnaissance vocale.

1. En mode veille, maintenez appuyée la touche permettant de diminuer le volume ou appuyez sur la touche écran . Le téléphone émet un bref signal, puis affiche le message *Parlez maintenant*.
2. Prononcez l'identificateur vocal distinctement. Le téléphone rejoue l'identificateur si celui-ci est reconnu et compose le numéro de téléphone qui lui est associé une seconde et demie plus tard.

Si vous utilisez un kit oreillette compatible doté d'une touche, maintenez cette touche appuyée pour activer la numérotation vocale.

■ Numéros d'information et numéros de service

Votre prestataire de services peut avoir inclus des numéros d'information et numéros de service dans votre carte SIM.

Appuyez sur **Menu** et sélectionnez **Contacts**, **Numéros Info** ou **N° de service**. Faites défiler une catégorie jusqu'au numéro d'information ou de service voulu et appuyez sur  pour l'appeler.

■ Mes numéros

Les numéros de téléphone attribués à votre carte SIM sont enregistrés sous *Mes numéros*, si votre carte le gère. Pour afficher ces numéros, appuyez sur **Menu** et sélectionnez *Contacts* → *Mes numéros*. Faites défiler jusqu'au nom ou numéro voulu et appuyez sur **Afficher**.

■ Groupes d'appel

Vous pouvez regrouper les noms et numéros de téléphone enregistrés dans les *Contacts* en groupes d'appel. Pour chaque groupe d'appel, vous pouvez par exemple configurer votre téléphone afin qu'une sonnerie spécifique retentisse et qu'un logo choisi s'affiche à l'écran lorsque vous recevez un appel d'un numéro de ce groupe. [Voir Paramètres de tonalité à la page 39.](#)

Appuyez sur **Menu**, sélectionnez *Contacts* → *Groupes d'appel* et choisissez le groupe voulu.

Vous pouvez choisir parmi les options suivantes :

- *Nom du groupe* — Saisissez un nouveau nom pour le groupe d'appel et appuyez sur **Valider**.
- *Sonnerie du groupe* — Sélectionnez la sonnerie voulue pour ce groupe. *Par défaut* est la sonnerie choisie pour le mode actuellement sélectionné.
- *Logo du groupe* — Sélectionnez *Affiché* pour que le téléphone affiche le logo du groupe, *Non affiché* pour ne pas l'afficher ou *Visualiser* pour le consulter.
- *Membres du groupe* — Appuyez sur **Ajouter** pour ajouter un nom au groupe d'appel. Faites défiler jusqu'au nom que vous souhaitez ajouter et appuyez sur **Ajouter**.

Pour retirer un nom du groupe d'appel, faites défiler jusqu'à ce nom et appuyez sur **Options**, puis sélectionnez *Retirer contact*.

8. Journal

Vous pouvez connaître les numéros des appels en absence, des appels reçus et composés, ainsi que la durée approximative de vos appels.

Le téléphone enregistre les appels en absence et les appels reçus uniquement lorsqu'il est allumé, qu'il reçoit un signal du réseau et que ce dernier gère ces fonctions.

■ Listes des derniers appels

Appuyez sur **Menu** et sélectionnez *Journal*.

- Pour consulter les 20 derniers numéros de téléphone à partir desquels quelqu'un a essayé de vous joindre sans succès (service réseau), sélectionnez *Appels en absence*. Le nombre précédant le nom ou le numéro de téléphone correspond aux tentatives de l'appelant.



Conseil : Lorsqu'une note signalant des appels en absence est affichée, appuyez sur **Liste** pour accéder à la liste de ces numéros. Faites défiler jusqu'au numéro que vous souhaitez rappeler et appuyez sur



- Pour consulter les 20 derniers numéros d'appels que vous avez acceptés (service réseau), sélectionnez *Appels reçus*.
- Pour consulter les 20 derniers numéros composés (que l'appel ait abouti ou non), sélectionnez *Numéros composés*.



Conseil : En mode veille, appuyez une fois sur  pour accéder à la liste des derniers numéros composés. Faites défiler jusqu'au nom ou numéro voulu et appuyez sur  pour l'appeler.

- Pour effacer les listes d'appels récents, sélectionnez *Supprimer liste derniers appels*. Indiquez si vous souhaitez supprimer tous les numéros de ces listes, ou seulement ceux des listes des appels en absence, des appels reçus ou des numéros composés. Vous ne pourrez pas annuler cette opération.

Lorsque vous faites défiler jusqu'à un nom ou numéro, dans l'une de ces listes, et que vous appuyez sur **Options**, vous pouvez par exemple afficher la date et l'heure de l'appel, modifier ou effacer le numéro de téléphone de la liste, enregistrer le numéro dans les *Contacts* ou envoyer un message au numéro.

■ Compteurs d'appels et de durée d'appel



Remarque :

Le montant effectivement facturé pour vos appels et les services fournis par le prestataire de services peut varier selon les fonctions du réseau, l'arrondissement au niveau de la facturation, les taxes, etc.

- Pour afficher la durée approximative de vos appels entrants et sortants en heures, minutes et secondes, sélectionnez *Durée des appels*. Pour remettre les compteurs à zéro, vous devez saisir le code de sécurité. Si vous disposez de deux lignes téléphoniques (service réseau), chaque ligne téléphonique possède ses propres compteurs d'appel. Les compteurs correspondant à la ligne sélectionnée s'affichent.
- Pour afficher le volume approximatif des données envoyées ou reçues lors de la dernière session ou le volume total de données envoyées et reçues, et pour remettre les compteurs à zéro, sélectionnez *Compteur de données GPRS*. L'unité de comptage est l'octet. Pour remettre les compteurs à zéro, vous devez entrer le code de sécurité.
- Pour afficher la durée approximative de la dernière connexion GPRS ou bien la durée totale de connexion GPRS, ou pour remettre ces compteurs à zéro, sélectionnez *Compteur de connexion GPRS*. Pour remettre les compteurs à zéro, vous devez entrer le code de sécurité.

■ Positionnement

Le réseau peut vous envoyer une demande de localisation.

Vous pouvez configurer votre téléphone de manière que ses informations de localisation soit diffusées par le réseau uniquement sur votre accord (service réseau). Pour vous abonner à ce service et convenir des modalités de diffusion des informations de localisation, contactez votre opérateur réseau ou prestataire de services.

- Pour accepter ou rejeter la demande de localisation, appuyez sur **Accepter** ou sur **Rejeter**. Si vous recevez une demande en absence, le téléphone l'accepte ou la rejette automatiquement en fonction des conventions que vous avez passées avec votre opérateur réseau ou prestataire de services. Le téléphone affiche *1 demande de position en absence*. Pour afficher la demande de localisation reçue en votre absence, appuyez sur **Afficher**.
- Pour consulter les informations des 10 notifications ou demandes privées les plus récentes, appuyez sur **Menu** et sélectionnez *Journal* → *Positionnement en cours* → *Journal positions*.

9. Paramètres

■ Modes

Vous pouvez personnaliser les tonalités à l'aide de modes prédéfinis pour divers événements, environnements ou groupes d'appel.

Appuyez sur **Menu** et sélectionnez *Paramètres* → *Modes*. Faites défiler jusqu'au mode voulu et appuyez sur **Sélect.**.

- Pour activer le mode choisi, sélectionnez *Activer*.
- Pour que le mode reste actif pendant une durée donnée (maximum 24 heures), sélectionnez *Programmer* et indiquez l'heure d'expiration. Lorsque le mode expire, le mode précédent sans délai programmé redevient actif.
- Pour personnaliser le mode, sélectionnez *Personnaliser*. Sélectionnez le paramètre à modifier et effectuez les changements voulus. Vous pouvez également changer ces paramètres dans le menu *Paramètres de tonalité*. Pour changer les informations relatives à votre présence, sélectionnez *Ma présence*. Ce menu est disponible si vous avez défini l'option *Synchroniser avec les modes* à *Activé*. Pour renommer un mode, sélectionnez *Nom du mode*. Toutefois, le mode *Général* ne peut pas être renommé.



Conseil : En mode veille, pour changer de mode rapidement lorsque le clavier n'est pas verrouillé, ouvrez la liste des modes et faites défiler jusqu'au mode voulu en appuyant brièvement sur la touche marche/arrêt. Pour activer le mode, appuyez sur **Sélect.**.

■ Paramètres de tonalité

Vous pouvez régler les sonneries, les bips d'alerte et d'avertissement, et le bip des touches.

Appuyez sur **Menu** et sélectionnez *Paramètres* → *Paramètres de tonalité*. Vous trouverez les mêmes paramètres dans le menu *Modes*. Notez que les paramètres que vous sélectionnez s'appliquent au mode actif.

- *Signalisation des appels* — définit la manière dont le téléphone signale l'arrivée des appels vocaux : *Sonne, De + en + fort, Une sonnerie, Un bip* ou *Désactivée*.
- *Sonnerie* — définit la sonnerie émise pour les appels entrants. Pour sélectionner les sonneries enregistrées dans la *Galerie*, choisissez *Ouvrir Galerie* depuis la liste des sonneries.



Conseil : Si vous recevez une sonnerie par connexion infrarouge ou si vous en téléchargez une, vous pouvez l'enregistrer dans la *Galerie*.

- *Volume sonnerie* — règle le niveau de volume des sonneries.
- *Vibreur* — configure le téléphone pour qu'il vibre lorsque vous recevez un appel ou un message. La signalisation par vibration ne fonctionne pas lorsque le téléphone est connecté à un chargeur, à une console de bureau ou à un kit d'installation véhicule.
- *Signalisation des messages* — définit la sonnerie indiquant l'arrivée d'un message.
- *Paramètres de Chat vocal* — règle, pour le Chat vocal, le haut-parleur par défaut ou l'état *Ne pas déranger*, ainsi que les tonalités de signalisation et de rappel.
- *Signalisation Chat* — définit la tonalité indiquant l'arrivée d'un message Chat.
- *Bips touches* — règle le niveau de volume du bip des touches.
- *Bips d'avertissement* — configure le téléphone pour qu'il émette un avertissement, par exemple lorsque la batterie est presque épuisée.
- *Signalisation pour* — configure le téléphone pour qu'il sonne uniquement lorsque les appels proviennent des numéros appartenant à un groupe d'appel sélectionné. Faites défiler jusqu'au groupe d'appel voulu ou jusqu'à *Tous les appels* et appuyez sur **Marquer**.

■ Paramètres d'affichage

Appuyez sur **Menu** et sélectionnez *Paramètres* → *Paramètres d'affichage*.

Vous pouvez modifier les paramètres d'affichage suivants:

- *Fond d'écran* — pour ajouter un fond d'écran à votre téléphone en mode veille. Certaines images sont préenregistrées dans le menu *Galerie*. Vous pouvez également recevoir des images par message multimédia ou transférer des images avec PC Suite d'un ordinateur vers votre téléphone, puis les enregistrer dans *Galerie*. Votre téléphone prend en charge les formats JPEG, GIF, WBMP, BMP, OTA-BMP et PNG. Notez que le téléphone ne prend pas en charge certaines variantes des formats de fichier.

Pour choisir le fond d'écran, sélectionnez **Sélect. fond d'écr.**. Faites défiler jusqu'à l'image voulue, appuyez sur **Options**, puis sélectionnez **Déf. en fd d'écran**.

Pour activer ou désactiver le fond d'écran, sélectionnez respectivement *Activé* ou *Désactivé*.

Notez que le fond d'écran ne s'affiche pas lorsque l'écran de veille est activé.

- *Schéma de couleurs* — pour changer la couleur d'affichage de composants comme, par exemple, l'arrière-plan des menus et les barres de signal et de charge de la batterie.

Paramètres

- **Logo de l'opérateur** — pour afficher ou masquer le logo de l'opérateur. Si vous n'avez pas enregistré le logo de l'opérateur, le menu est grisé. Le logo de l'opérateur ne s'affiche pas lorsque l'écran de veille est activé.
Pour connaître la disponibilité du logo de l'opérateur, renseignez-vous auprès de votre prestataire de services ou de votre opérateur réseau.
- **Délai écran de veille** — pour définir le délai au terme duquel l'écran de veille est activé.
Pour désactiver l'écran de veille, appuyez sur n'importe quelle touche.
- **Contraste de l'écran** — pour modifier le contraste de l'affichage afin d'éclaircir ou d'assombrir celui-ci en appuyant sur la touche de défilement gauche ou droite.
- **Affichage du menu** — pour définir l'affichage du menu principal sur le téléphone. Choisissez *Liste* ou *Icones*.

■ Paramètres heure et date

Appuyez sur **Menu** et sélectionnez *Paramètres* → *Paramètres heure et date*.

- **Horloge** — Sélectionnez *Afficher* (ou *Masquer*) pour afficher (ou masquer) l'horloge en mode veille. Sélectionnez *Régler l'heure* pour régler l'horloge, *Fuseau horaire* pour définir le bon fuseau horaire et *Format heure* pour choisir le format 12 ou 24 heures.

L'horloge est utilisée pour les fonctions *Messages*, *Journal*, *Réveil*, *Modes* programmés, *Agenda*, *Notes* et écran de veille.

Si la batterie est retirée du téléphone pendant une durée prolongée ou qu'elle se décharge totalement, il peut être nécessaire de régler l'heure à nouveau.

- **Date** — Sélectionnez *Afficher date* (ou *Masquer date*) pour que le téléphone affiche (ou masque) la date en mode veille. Sélectionnez *Régler la date* pour régler la date. Vous pouvez aussi choisir le format et le séparateur de date
- **Mise à jour auto. date et heure** (service réseau) — Sélectionnez *Avec* pour que le téléphone mette à jour automatiquement la date et l'heure dans le fuseau horaire actuel. Sélectionnez *Avec confirmation* pour que le téléphone vous demande de confirmer la mise à jour.

La mise à jour automatique de la date et de l'heure ne change pas les heures programmées pour le réveil, l'agenda ou les notes avec alarme. La mise à jour automatique peut entraîner l'expiration de certaines alarmes programmées. Pour connaître la disponibilité de cette fonction, renseignez-vous auprès de votre prestataire de services ou de votre opérateur réseau.

■ Raccourcis personnels

Vous pouvez utiliser la touche écran droite et les commandes vocales pour accéder rapidement aux fonctions que vous utilisez le plus fréquemment.

Pour associer une fonction à la touche écran droite et associer une commande vocale à certaines fonctions, appuyez sur **Menu** et sélectionnez *Paramètres* → *Raccourcis personnels*.

- Pour sélectionner une fonction à associer à la touche écran droite, sélectionnez *Touche écran droite*. Faites défiler jusqu'à la fonction voulue et sélectionnez-la.
- Pour ajouter des commandes vocales, sélectionnez *Commandes vocales* et un dossier de commandes. Sélectionnez la fonction à laquelle vous souhaitez associer un identificateur vocal et appuyez sur *Ajouter*. Vous pouvez associer un identificateur vocal à dix fonctions de votre choix (maximum). Si la fonction sélectionnée comporte un identificateur vocal, le témoin  s'affiche. Pour activer une commande vocale, Notez que durant un appel ou lorsqu'une application utilisant la connexion (E)GPRS envoie ou reçoit des données, vous ne pouvez pas activer de commande vocale ni ajouter un identificateur vocal.

■ Connectivité

Infrarouge

Vous pouvez configurer votre téléphone pour envoyer et recevoir des données par son port infrarouge. Par le port infrarouge de votre téléphone, vous pouvez échanger des données (telles que des cartes de visite) avec un autre téléphone ou équipement compatible (par exemple un ordinateur).

Ne dirigez pas les rayons infrarouges vers les yeux d'une personne et veillez à ce qu'ils ne soient pas en interférence avec d'autres appareils émettant des rayons infrarouges. Cet appareil est un produit laser de Classe 1.

Pour que la liaison infrarouge soit possible, l'appareil compatible avec lequel vous souhaitez établir la connexion doit avoir la conformité IrDA.

Envoyer et recevoir des données par infrarouge



1. Assurez-vous que les ports infrarouges des appareils d'émission et de réception sont dirigés l'un vers l'autre et qu'aucun obstacle ne les sépare. La distance optimale entre deux appareils en liaison infrarouge est de 1 mètre.
2. Pour activer le port infrarouge du téléphone pour la réception de données via infrarouge, appuyez sur **Menu** et sélectionnez *Paramètres* → *Infrarouge*.

Paramètres

3. L'utilisateur de l'appareil émetteur sélectionne la fonction infrarouge voulue pour lancer le transfert des données.

Si le transfert de données ne démarre pas dans les deux minutes qui suivent l'activation du port infrarouge, la connexion est interrompue et doit être réactivée.

Témoin de connexion infrarouge

- Lorsque  est affiché en permanence, la connexion infrarouge est activée et votre téléphone est prêt à envoyer ou à recevoir des données par son port IR.
- Lorsque  clignote, votre téléphone essaie d'établir la connexion avec l'autre appareil ou bien la connexion a été interrompue.

GPRS

Le GPRS (General Packet Radio Service) est un service réseau permettant l'utilisation des téléphones mobiles pour émettre et recevoir des données via un réseau IP (Internet Protocol). Le GPRS permet l'accès sans fil aux réseaux de données tels qu'Internet.

L'EGPRS (Enhanced GPRS) utilise EDGE (Enhanced Data rates for Global Evolution), qui est une technique de modulation utilisant une interface radio, pour améliorer le débit de données du GPRS.

Les fonctions du téléphone pouvant utiliser (E)GPRS sont la messagerie, la navigation, l'e-mail, la synchronisation à distance, le téléchargement d'applications et la connexion PC distante (Internet et e-mail, par exemple).



Pour pouvoir utiliser la technologie (E)GPRS:

1. Contactez votre opérateur réseau ou votre prestataire de services pour connaître la disponibilité du service (E)GPRS, ses tarifs ainsi que la vitesse de transmission des données, et pour vous abonner à ce service.
2. Enregistrez les paramètres (E)GPRS pour chacune des applications utilisant (E)GPRS.

Notez que si vous sélectionnez le GPRS comme porteur de données, le téléphone utilise l'EGPRS au lieu du GPRS, si cette technologie est supportée par le réseau. Vous ne pouvez pas choisir entre l'EGPRS et le GPRS. Toutefois, pour certaines applications, vous pouvez avoir le choix entre le GPRS et *Données GSM* (Circuit-Switched Data, CSD).

Connexion GPRS

Pour définir les paramètres de connexion (E)GPRS, appuyez sur **Menu**, puis sélectionnez *Paramètres* → *Connectivité* → *GPRS* → *Connexion GPRS*.

- Pour que le téléphone s'inscrive automatiquement sur un réseau (E)GPRS à la mise sous tension, sélectionnez *Permanente*. Lorsque le service (E)GPRS est disponible, le témoin  apparaît en haut à gauche de l'écran. Lorsque vous lancez une application qui utilise l'(E)GPRS, la connexion entre le téléphone et le réseau est établie. Le témoin  s'affiche et le transfert de données devient possible. Lorsque vous quittez l'application, la connexion (E)GPRS prend fin, mais votre téléphone est toujours inscrit sur le réseau (E)GPRS. Si vous recevez un appel téléphonique ou un message texte ou si vous émettez un appel téléphonique pendant une connexion (E)GPRS, le témoin  apparaît en haut à droite de l'écran pour signaler que la connexion est interrompue (en garde). Notez que le même témoin est utilisé pour les technologies GPRS et EGPRS.
- Pour que le téléphone s'inscrive sur un réseau (E)GPRS et établisse une connexion (E)GPRS lorsque cela est nécessaire à une application utilisant l'(E)GPRS, sélectionnez *Si nécessaire*. La connexion (E)GPRS se termine lorsque vous quittez l'application.

Notez que le téléphone peut gérer trois connexions (E)GPRS simultanément. Vous pouvez, par exemple, naviguer dans des pages HTML, recevoir des messages multimédia et utiliser une connexion PC distante simultanément.

Paramètres modem GPRS

Vous pouvez connecter le téléphone par liaison infrarouge ou par câble à un ordinateur compatible, et utiliser ensuite le téléphone comme un modem pour établir des connexions (E)GPRS à partir de l'ordinateur.

Pour définir les paramètres de connexion (E)GPRS depuis votre ordinateur, appuyez sur **Menu** et sélectionnez *Paramètres* → *Connectivité* → *GPRS* → *Paramètres modem GPRS*.

- Pour activer le point d'accès que vous souhaitez utiliser, sélectionnez *Point d'accès actif*.
- Pour changer les paramètres du point d'accès, sélectionnez *Modifier point d'accès actif*. Choisissez les options suivantes: *Nom du point d'accès* pour saisir le nom que vous souhaitez donner au point d'accès activé. *Point d'accès GPRS* pour saisir le nom du point d'accès (APN) qui servira à établir une connexion avec un réseau (E)GPRS. Pour connaître le nom du point d'accès, contactez votre opérateur réseau ou votre prestataire de services.

Vous pouvez également définir les paramètres d'appel du serveur (E)GPRS (APN) sur votre ordinateur en utilisant le logiciel Nokia Modem Options. Si vous avez défini les paramètres sur l'ordinateur et sur le téléphone, ce sont les paramètres de l'ordinateur qui seront utilisés.

■ Paramètres d'appel

Appuyez sur **Menu** et sélectionnez *Paramètres* → *Paramètres d'appel*. Choisissez parmi les options suivantes :

Paramètres





- **Renvoi d'appel** — pour rediriger les appels entrants vers un autre numéro, par exemple vers votre boîte vocale (service réseau).

Pour plus de détails, contactez votre prestataire de services. Les options de renvoi qui ne sont pas supportées par votre carte SIM ou par votre opérateur réseau risquent de ne pas s'afficher.

Sélectionnez l'option de renvoi voulue, par exemple **Renvoi si occupé** pour renvoyer les appels vocaux lorsque votre numéro est occupé ou que vous rejetez un appel entrant.

Pour activer le renvoi d'appel, sélectionnez **Activer** et le délai au terme duquel l'appel est renvoyé, si cette option est disponible pour le paramètre de renvoi. Pour désactiver le renvoi d'appel, sélectionnez **Annuler** ou, pour vérifier si le renvoi est activé ou non, sélectionnez **Vérifier état** si cette option est disponible pour le paramètre de renvoi. Plusieurs options de renvoi peuvent être actives en même temps.

Vous pouvez afficher les témoins de renvoi en mode veille. [Voir Mode veille à la page 13.](#)

- **Réglage automatique du volume** — Sélectionnez **Activé** pour régler automatiquement le volume de l'écouteur au niveau que vous avez défini à l'aide des touches de volume. Par exemple, si l'environnement est bruyant, le volume sonore de l'écouteur augmente et, à l'inverse, si votre interlocuteur parle très fort, le volume diminue.
- **Réponse toutes touches** — Sélectionnez **Activée** pour pouvoir répondre à un appel en appuyant brièvement sur la touche de votre choix, excepté la touche marche/arrêt, la touche de Chat vocal, les touches écran  et , et la touche .
- **Rappel automatique** — Sélectionnez **Activé** pour que le téléphone effectue jusqu'à 10 tentatives d'appel après un appel infructueux.
- **Appels abrégés** — Sélectionnez **Activés** pour que les numéros de téléphone attribués aux touches d'appel abrégé  à  puissent être composés en maintenant la touche correspondante appuyée.
- **Mise en attente des appels** — Sélectionnez **Activer** pour que le réseau vous signale un nouvel appel même si vous avez un appel en cours (service réseau).
- **Résumé après appel** — Sélectionnez **Oui** pour que le téléphone affiche brièvement, après chaque appel, la durée et le coût approximatifs (service réseau) de celui-ci.
- **Envoyer mon numéro** — Sélectionnez **Oui** pour que votre numéro s'affiche sur le téléphone du destinataire (service réseau). Sélectionnez **Défini par réseau** pour que le paramètre convenu avec votre prestataire de services soit utilisé.
- **Ligne des appels sortants** — (service réseau) pour sélectionner la ligne téléphonique 1 ou 2 pour appeler. Vous pouvez, par exemple, disposer d'une ligne privée et d'une ligne professionnelle. Pour connaître la disponibilité de cette fonction, renseignez-vous auprès de votre opérateur réseau ou de votre prestataire de services.

Si vous sélectionnez **Ligne 2** alors que vous n'êtes pas abonné à ce service réseau, vous ne pourrez pas établir d'appel. Toutefois, des appels peuvent être reçus sur les deux lignes indépendamment de la ligne sélectionnée.

Si votre carte SIM gère cette fonction, vous pouvez empêcher le choix de la ligne en appuyant sur **Options** et en sélectionnant l'option **Verrouiller**.



Conseil : En mode veille, vous pouvez basculer d'une ligne à l'autre en maintenant la touche  appuyée.

■ Paramètres du téléphone

Appuyez sur **Menu** et sélectionnez **Paramètres** → **Paramètres du téléphone**. Faites votre choix parmi les paramètres suivants :

- **Paramètres de langue** — Pour définir la langue d'affichage des textes, sélectionnez **Langue du téléphone**. Si l'option **Automatique** est sélectionnée, le téléphone choisit la langue en fonction des informations de la carte SIM.
Pour utiliser une autre langue pour rédiger les textes, sélectionnez **Langue d'écriture**.
- **Etat de la mémoire** — pour afficher l'espace libre et occupé de la mémoire de chaque fonction.
- **Verrou automatique du clavier** — pour verrouiller le clavier afin d'empêcher toute activation accidentelle des touches. Durant l'appel, le téléphone fonctionne normalement. Lorsque vous terminez ou rejetez un appel, le clavier reste verrouillé.
- **Verrou de sécurité** — pour que le téléphone demande le code de sécurité lorsque vous déverrouillez le clavier.
- **Affichage infos cellule** — pour que le téléphone indique s'il utilise un réseau cellulaire basé sur la technologie MCN (Micro Cellular Network) (service réseau).
- **Message d'accueil** — pour saisir un message devant brièvement s'afficher chaque fois que le téléphone est mis sous tension.
- **Sélection de l'opérateur** — pour que le téléphone sélectionne automatiquement les réseaux cellulaires disponibles dans votre zone géographique.
Si vous sélectionnez **Manuel**, vous pouvez choisir un réseau à condition qu'il ait un accord d'itinérance avec votre prestataire de services local.
- **Confirmer actions service SIM** — pour confirmer les messages échangés entre votre téléphone et votre prestataire de services.

Notez que l'accès à ces services peut comprendre l'envoi d'un message texte ou l'établissement d'un appel téléphonique. Ces services peuvent vous être facturés.

Paramètres

- **Activation de l'aide** — pour que le téléphone affiche les textes d'aide. Les textes d'aide fournissent des informations sur l'utilisation des fonctions du téléphone.
- **Bip d'allumage** — pour que le téléphone émette un bip à sa mise sous tension.

■ Paramètres Chat et de présence

Pour connaître la disponibilité des paramètres de **Chat** et de **Ma présence**, contactez votre opérateur réseau ou votre prestataire de services. Vous pouvez recevoir les paramètres Chat et de présence par message OTA. [Voir Paramètres du service OTA \(Over The Air\) à la page 14.](#)

Modifier et activer les paramètres

1. Appuyez sur **Menu** et sélectionnez **Paramètres** → **Paramètres Chat et de présence**.
2. Pour entrer manuellement les paramètres, sélectionnez **Param. Chat et de présence actuels**, faites défiler jusqu'au jeu de paramètres à activer et appuyez sur **Activer**.
3. Sélectionnez **Modif. param. Chat et de prés. actuels**, puis choisissez les paramètres un par un et saisissez la valeur requise selon les données fournies par votre opérateur réseau ou par votre prestataire de services. Notez que l'ensemble des paramètres de connexion sont accessibles depuis le menu **Paramètres de connexion**.

■ Paramètres des accessoires

Le menu Paramètres des accessoires n'apparaît que si le téléphone est connecté, ou l'a été, à des accessoires mobiles compatibles, comme une unité mains libres par exemple.

Appuyez sur **Menu** et sélectionnez **Paramètres** → **Paramètres des accessoires**. Vous pouvez sélectionner un accessoire si l'accessoire correspondant est connecté au téléphone, ou qu'il l'a été. Pour certains accessoires, vous pouvez sélectionner des options qui seront automatiquement activées dès que l'accessoire sera connecté.

- **Mode par défaut** — pour choisir le mode qui sera automatiquement activé lorsque vous connecterez l'accessoire sélectionné. Vous pouvez choisir un autre mode une fois l'accessoire connecté.
- **Réponse automatique** — pour que le téléphone décroche automatiquement au bout de 5 secondes à la réception d'un appel. Si la **Signalisation des appels** est définie à **Un bip** ou à **Désactivée**, le décrochage automatique est désactivé.
- **Eclairage** — pour que les voyants restent allumés en permanence, sélectionnez **Activées**. Pour que les voyants s'allument pendant 15 secondes après une pression sur une touche, sélectionnez **Automatique**.

■ Paramètres de sécurité

Les paramètres de sécurité comportent les paramètres des codes d'accès et d'autres fonctions de sécurité.

Lorsque vous utilisez des fonctions de sécurité restreignant les appels (restriction d'appels, groupe limité et appels autorisés), il peut toujours être possible d'émettre des appels au numéro d'urgence officiel programmé dans votre appareil.

Appuyez sur **Menu** et sélectionnez **Paramètres** → **Paramètres de sécurité**.

Choisissez parmi les options suivantes:

- **Demande du code PIN** — pour que le téléphone demande le code PIN à chaque mise sous tension.
- **Limitation des appels** (service réseau) — pour restreindre les appels.
- **Liste de numéros autorisés** — pour restreindre vos appels et vos messages texte sortants à certains numéros sélectionnés, si votre carte SIM le permet.

Lorsque la fonction de numéros autorisés est activée, il est impossible d'établir une connexion (E)GPRS, excepté pour l'envoi de messages texte; le numéro de téléphone du destinataire et le numéro du centre de messagerie doivent figurer dans la liste des numéros autorisés

- **Groupe limité d'utilisateurs** (service réseau) — pour spécifier le groupe de correspondants que vous pouvez appeler et qui peuvent vous appeler.
- **Niveau de sécurité** — pour que le téléphone demande le code de sécurité quand une nouvelle carte SIM y est insérée, sélectionnez **Téléphone**.

Pour que le téléphone demande le code de sécurité lorsque la mémoire de la carte SIM est sélectionnée, et lorsque vous changez la mémoire utilisée ou que vous copiez des données d'une mémoire à une autre, sélectionnez **Mémoire**.

- **Codes d'accès** — pour modifier les codes d'accès.

■ Rétablir la configuration d'origine

Vous pouvez rétablir les valeurs d'origine des paramètres des menus.

1. Appuyez sur **Menu** et sélectionnez **Paramètres** → **Rétablir la configuration d'origine**.
2. Saisissez le code de sécurité et appuyez sur **Valider**.

Notez que les données saisies ou téléchargées ne sont pas supprimées, par exemple les noms et les numéros de téléphone enregistrés dans les **Contacts**.

10. Galerie

Vous pouvez enregistrer des images et des sonneries, reçues par message multimédia par exemple, dans les dossiers de la galerie.

Votre téléphone supporte un système DRM (Digital Rights Management) destiné à protéger son contenu. Un contenu spécifique, comme par exemple une sonnerie, peut être protégé et associé à certaines règles d'utilisation, comme un nombre et une période d'utilisation donnés, par exemple. Ces règles sont définies dans la clé d'activation du contenu. En fonction des prestataires de services, celle-ci peut vous être fournie en même temps que le contenu ou séparément. Les clés d'activation peuvent faire l'objet de mises à jour. Avant de récupérer du contenu ou une clé d'activation, veillez à toujours contrôler les conditions qui y sont associées, car ils peuvent être payants. La galerie utilise la mémoire partagée. [Voir Mémoire partagée à la page 6.](#)

■ Dossiers de la galerie

1. Appuyez sur **Menu** et sélectionnez **Galerie**. La liste des dossiers s'affiche. *Photos, Clips vidéo, Icones, Tonalités* et *Enreg.* sont les dossiers d'origine du téléphone.
2. Faites défiler jusqu'au dossier voulu et appuyez sur **Ouvrir** pour afficher la liste des fichiers du dossier, ou appuyez sur **Options** pour afficher la liste des options disponibles.
 - Sélectionnez *Ajouter dossier, Supprimer dossier, Déplacer, Renommer dossier, Détails, Type d'affichage* ou *Trier*. Vous ne pouvez pas supprimer, renommer ou déplacer les dossiers d'origine du téléphone.
 - Sélectionnez *Etat de la mémoire* pour afficher les informations relatives à la quantité de mémoire disponible du téléphone.
 - Sélectionnez *Liste clés d'activ.* pour afficher la liste de toutes les clés d'activation disponibles. Vous pouvez supprimer les clés dont le délai de validité a expiré, par exemple.
 - Sélectionnez *Téléchargements* pour télécharger d'autres images et sonneries. Sélectionnez *Téléch. icones, Téléch. tonalités* ou *Téléch. de vidéos* pour afficher la liste des signets disponibles. Sélectionnez *Autres signets* pour accéder à la liste des signets du menu *Services*. [Voir Signets à la page 63.](#)
Sélectionnez le signet approprié pour vous connecter à la page voulue. Si la connexion échoue, vous ne pourrez peut-être pas accéder à la page à partir du service dont les paramètres de connexion sont actifs à ce moment-là. Dans un tel cas, ouvrez le menu *Services* et activez un autre jeu de paramètres. [Voir Se connecter à un service à la page 62.](#) Essayez à nouveau de vous connecter à la page.
Pour connaître la disponibilité des différents services et leurs tarifs, contactez votre opérateur réseau et/ou votre prestataire de services. Nous vous recommandons de ne télécharger du contenu qu'à partir de sources de confiance.
3. Si vous avez ouvert un dossier, faites défiler jusqu'au fichier voulu. Pour afficher le contenu du fichier, appuyez sur **Ouvrir**, ou sur  pour envoyer le fichier via MMS. Ce téléphone lit les clips vidéo au format 3GP (ligne de base H.263 et mpeg-4 profil simple).
Appuyez sur **Options** et sélectionnez l'option voulue dans la liste.

■ Options des fichiers de la galerie

Certaines des options ci-dessous, par exemple, sont accessibles pour les fichiers de la *Galerie*. Faites défiler jusqu'au fichier voulu et appuyez sur **Options**.

- *Supprimer* — pour supprimer les fichiers sélectionnés.
- *Envoyer* — pour envoyer par MMS ou par infrarouge (IR) le fichier sélectionné.
- *Modifier photo* — pour modifier le fichier image sélectionné.
- *Déplacer* — pour déplacer le fichier dans un autre dossier. Faites défiler jusqu'au dossier de destination, appuyez sur **Options** et sélectionnez *Déplacer ici*.
- *Renommer* — pour renommer le fichier.
- *Déf. en fd d'écran* — pour définir le fichier image sélectionné comme fond d'écran.
- *Déf. en sonnerie* — pour définir le fichier son sélectionné comme sonnerie active.
- *Etat de la mémoire* — pour afficher les informations relatives à la quantité de mémoire disponible du téléphone.
- *Activer contenu* — pour mettre à jour la clé d'activation du fichier sélectionné. Cette option n'est affichée que si la mise à jour de la clé d'activation est supportée par le fichier.
- *Détails* — pour afficher les propriétés d'un fichier, comme par exemple sa date de création ou de modification.
- *Type d'affichage* — pour définir les paramètres d'affichage des fichiers sur le téléphone.
- *Trier* — pour trier les fichiers et dossiers par date, type, nom ou taille.
- *Tout supprimer* — pour supprimer tous les fichiers du dossier sélectionné.
- *Ouvrir en série* — pour afficher les fichiers du dossier de façon séquentielle.
- *Ajouter dossier* — pour ajouter un dossier.

G a l e r i e

- [Liste clés d'activ.](#) — pour afficher la liste de toutes les clés d'activation disponibles. Vous pouvez supprimer les clés dont le délai de validité a expiré, par exemple.

11. Multimédia

■ Appareil photo



Vous pouvez prendre des photos grâce à l'appareil photo intégré du téléphone.

L'objectif de l'appareil se trouve à l'arrière du téléphone, et l'écran principal de celui-ci sert de viseur. L'appareil photo génère des images au format JPEG et des clips vidéo au format H.263 (QCIF dégradé).

Prendre une photo

1. Appuyez sur **Menu** et sélectionnez *Multimédia* → *Appareil photo*.
2. Pour prendre une photo standard, sélectionnez *Photo standard* ou, pour prendre une photo devant être associée à un nom ou à un numéro de téléphone enregistré dans les contacts, sélectionnez *Photo portrait*. Si la luminosité est faible, sélectionnez *Mode nuit*.



Conseil : Pour ouvrir rapidement le viseur en mode photo standard, appuyez sur  en mode veille. Pour changer de mode rapidement (pour passer en mode vidéo, par exemple), maintenez la touche  ou  enfoncée.

3. L'image s'affiche sur l'écran, qui sert alors de viseur.

Vous pouvez appuyer sur **Options**, puis sélectionner l'une des options suivantes:

- *Changer de mode* — pour changer le mode de fonctionnement de l'appareil photo.
 - *Retardateur* — pour activer le retardateur.
 - *Série de photos* — pour prendre cinq photos en succession rapide.
 - *Photo précédente* — pour afficher la dernière photo si vous avez pris une photo depuis que vous avez accédé au viseur.
 - *Ouvrir Galerie* — pour accéder à la galerie.
4. Pour capturer et enregistrer une photo, appuyez sur *Capturer*. La photo est enregistrée dans le dossier *Photos* du menu *Galerie*.

Après l'enregistrement d'une photo, appuyez sur **Options**, puis faites votre choix dans la liste d'options.

- *Zoom* — pour agrandir la photo.
 - *Envoyer* — pour envoyer la photo dans un message multimédia ou par connexion infrarouge (IR).
 - *Associer à contact* — pour associer une photo portrait à un contact.
 - *Renommer* — pour renommer la photo enregistrée.
 - *Ouvrir Galerie* — pour accéder au menu *Galerie*.
 - *Régler contraste* — pour régler le contraste des photos.
 - *Déf. en fd d'écran* — pour définir la photo comme fond d'écran.
 - *Détails* — pour afficher les détails de la photo.
5. Pour prendre une autre photo, appuyez sur **Retour** ou, pour supprimer la photo prise, appuyez sur **Suppr.**



Conseil : Vous pouvez activer le retardateur de l'appareil photo pour une photo à la fois. Appuyez sur **Options** et sélectionnez *Retardateur*. Appuyez sur **Début**; l'appareil prend la photo au terme du délai défini et l'enregistre dans le menu *Galerie*. Un bip est émis pendant l'exécution du retardateur.

Enregistrer un clip vidéo

1. Appuyez sur **Menu** et sélectionnez *Multimédia* → *Appareil photo* → *Vidéo*.
2. Pour commencer à enregistrer un clip vidéo, appuyez sur **Enreg.**. Durant l'enregistrement, le témoin  ainsi que le temps d'enregistrement restant sont affichés en haut de l'écran.
Pour mettre l'enregistrement en pause, appuyez sur **Pause**, puis sur **Contin.** pour reprendre.
3. Pour arrêter l'enregistrement, appuyez sur **Arrêter**. Celui-ci est alors sauvegardé dans le dossier *Clips vidéo* du menu *Galerie*.
4. Pour visualiser l'enregistrement, appuyez sur **Lecture**, pour enregistrer un autre clip vidéo, appuyez sur **Retour** et pour faire un choix dans la liste d'options, appuyez sur **Options**.
 - *Supprimer* — pour supprimer l'enregistrement.
 - *Envoyer* — pour envoyer l'enregistrement dans un message multimédia ou par connexion infrarouge (IR).
 - *Renommer* — pour renommer l'enregistrement sauvegardé.
 - *Ouvrir Galerie* — pour accéder au menu *Galerie*.
 - *Désactiver audio* — pour couper le son pendant la lecture de l'enregistrement.
 - *Régler contraste* — pour régler le contraste de l'enregistrement.
 - *Détails* — pour afficher les détails de l'enregistrement.

Paramètres de l'appareil photo

Pour régler les paramètres de l'appareil photo dans le menu *Appareil photo*, sélectionnez *Paramètres*, puis choisissez une option de la liste.

- *Qualité photo* — pour définir le taux de compression du fichier pour l'enregistrement de l'image. Sélectionnez *Haute*, *Normale* ou *De base*. *Haute* offre une qualité d'image sensiblement supérieure, mais requiert plus d'espace mémoire.
- *Durée clip vidéo* — pour sélectionner la taille des clips vidéo enregistrés.
- *Sons de l'appareil photo* — pour définir les sons de l'obturateur et du retardateur à *Activés* ou *Désactivés*.
- *Titre par défaut* — pour définir le titre à utiliser lors de l'enregistrement d'une photo. Si vous sélectionnez *Automatique*, le titre par défaut est utilisé. Si vous sélectionnez *Mon titre*, vous pouvez saisir un nouveau titre ou modifier un titre existant.

Radio

La radio FM utilise le cordon du kit oreillette comme antenne. Un kit oreillette compatible doit être relié à l'appareil pour permettre à la radio FM de fonctionner correctement.



Avertissement :

Écoutez la musique à un niveau sonore modéré. Une exposition prolongée à un volume sonore élevé risque d'altérer votre audition.

Notez que la qualité de la diffusion radiophonique dépend de la couverture de la station radio dans le secteur où vous vous trouvez.

Allumer et éteindre la radio

1. Pour allumer la radio, appuyez sur **Menu** et sélectionnez *Multimédia* → *Radio*.



Les informations suivantes s'affichent :

- Numéro d'emplacement et nom de la station radio, si vous avez enregistré celle-ci
 - Fréquence de la station radio
2. Si vous avez enregistré des stations radio, vous pouvez les parcourir pour choisir celle que vous voulez écouter ou bien sélectionner son numéro en appuyant sur la touche numérique correspondante (entre 1 et 9).
Si vous utilisez le kit oreillette compatible fourni doté d'une touche, appuyez sur celle-ci pour faire défiler jusqu'à la station enregistrée voulue.
 3. Pour éteindre la radio, appuyez sur **Options** et sélectionnez *Eteindre*.



Conseil : Pour éteindre la radio rapidement, maintenez la touche  appuyée.

Régler une station radio

Lorsque la radio est allumée, maintenez la touche  ou  appuyée pour lancer la recherche d'une station. La recherche s'arrête dès qu'une station est trouvée. Pour enregistrer la station, sélectionnez *Enreg. station*. Saisissez le nom de la station et appuyez sur **Valider**. Sélectionnez le numéro d'emplacement où enregistrer cette station.



Conseil : Pour enregistrer rapidement la station dans un emplacement compris entre 1 et 9, appuyez longuement sur la touche numérique correspondante puis saisissez le nom de la station et appuyez sur **Valider**.







Écouter la radio



Avertissement :

Ne placez pas l'appareil près de l'oreille lorsque vous utilisez le haut-parleur car le volume risque d'être extrêmement fort.

Lorsque la radio est allumée, appuyez sur **Options** et sélectionnez l'une des options suivantes :

- *Eteindre* — pour éteindre la radio.
- *Enreg. station* — pour enregistrer la station trouvée. Vous pouvez enregistrer jusqu'à 20 stations radio.
- *Réglage autom.* — Pour lancer une recherche automatique de station, appuyez brièvement sur  ou sur  pour que la recherche s'effectue en amont ou en aval. La recherche s'arrête dès qu'une station est trouvée. Pour enregistrer cette station, appuyez sur **Valider** et sélectionnez *Enreg. station*.
- *Réglage manuel* — Pour lancer une recherche manuelle de station, appuyez brièvement sur  ou sur  pour lancer la recherche par pas de 0,1 MHz en amont ou en aval, ou maintenez la touche  ou  appuyée pour une recherche rapide. Pour enregistrer cette station, appuyez sur **Valider** et sélectionnez *Enreg. station*.



Conseil : Pour sélectionner rapidement *Réglage manuel*, appuyez sur  dans le menu *Radio*.

Multimédia

- **Réglag. fréquence** — pour enregistrer les stations radio fréquemment utilisées. Si vous connaissez la fréquence de la station radio que vous souhaitez écouter (entre 87,5 et 108,0 MHz), saisissez-la et appuyez sur **Valider**. Pour enregistrer cette station, appuyez sur **Valider** et sélectionnez **Enreg. station**.



Conseil : Pour sélectionner rapidement **Réglag. fréquence**, appuyez sur  dans le menu **Radio**.

- **Supprimer station** — pour désélectionner des stations enregistrées. Pour effacer une station enregistrée, faites défiler jusqu'à cette station, appuyez sur **Suppr.** et confirmez.
- **Renommer** — pour renommer une station enregistrée. Saisissez un nouveau nom et appuyez sur **Valider**.
- **Haut-parleur** ou **Kit oreillette** — pour écouter la radio par le haut-parleur (ou par le kit oreillette). Laissez le kit oreillette connecté au téléphone. Le fil du kit oreillette sert d'antenne à la radio.
- **Sortie mono** ou **Sortie stéréo** — pour écouter la radio en mono (ou en stéréo).

Lorsque vous passez ou prenez un appel tout en écoutant la radio, le volume est coupé. Lorsque vous terminez un appel, le volume revient automatiquement à son niveau initial.

Notez que lorsqu'une application envoie ou reçoit des données au moyen d'une connexion (E)GPRS ou HSCSD, cela peut créer des interférences avec la radio.

■ Mémo vocal

Vous pouvez enregistrer un discours, une musique ou un appel sur une durée maximale de trois minutes. Par exemple, il est pratique d'enregistrer un nom et un numéro de téléphone afin de les noter ultérieurement. Vous pouvez également définir un enregistrement comme sonnerie.

La fonction d'enregistrement ne peut pas être utilisée lorsqu'un appel de données ou une connexion GPRS est en cours.

Enregistrer un son

1. Appuyez sur **Menu** et sélectionnez **Multimédia** → **Mémo vocal**.
2. Pour démarrer l'enregistrement, sélectionnez **Enregistrer**. Pour commencer à enregistrer un appel, appuyez sur **Options** et sélectionnez **Enregistrer**. Pendant l'enregistrement, tenez votre téléphone en position normale près de l'oreille. Tous les participants à l'appel peuvent entendre un faible bip toutes les cinq secondes environ.
3. Pour arrêter l'enregistrement, appuyez sur **Arrêter**. Celui-ci est alors enregistré dans le dossier **Enreg.** du menu **Galerie**.
Pour écouter le dernier enregistrement, sélectionnez **Ecouter dern. clip**.
Pour envoyer l'enregistrement dans un message multimédia ou par infrarouge, sélectionnez **Envoyer**.

Écouter des enregistrements

1. Pour écouter un enregistrement conservé, appuyez sur **Menu** et sélectionnez **Multimédia** → **Mémo vocal** → **Liste des mémos**. La liste des dossiers de la **Galerie** apparaît.
2. Ouvrez le dossier **Enreg.** et l'enregistrement que vous voulez écouter. Pour connaître les autres options disponibles, [Voir Options des fichiers de la galerie à la page 44](#).

12. Chat vocal (Push to talk)

Le Chat vocal sur réseau cellulaire est un service de radiocommunication bidirectionnel disponible sur les réseaux GSM/GPRS. Le Chat vocal offre une communication vocale directe; il suffit d'appuyer sur la touche de Chat vocal (Push to talk) pour se connecter.

Avec le Chat vocal, vous pouvez converser avec une seule personne ou avec un groupe, dans la mesure où chacun des interlocuteurs est équipé d'un appareil compatible. Lorsque l'appel est connecté, la personne ou le groupe appelé n'a pas besoin de répondre au téléphone. Outre les compteurs GPRS, le téléphone enregistre uniquement les appels privés ("1 à 1") dans la liste des appels récents du *Journal*. Le cas échéant, chaque participant doit accuser réception de la communication, car il n'existe pas d'autre moyen de savoir si le ou les destinataires ont entendu l'appel.

Pour connaître la disponibilité, la tarification et les modalités d'abonnement de ce service, renseignez-vous auprès de votre opérateur réseau ou de votre prestataire de services. Notez que les services d'itinérance peuvent être plus limités qu'avec les appels normaux.

Pour pouvoir utiliser le Chat vocal, vous devez définir les paramètres de service requis.

Vous pouvez utiliser les autres fonctions disponibles sur le téléphone tout en étant connecté au service de Chat vocal. Le Chat vocal sur réseau cellulaire étant distinct de la communication vocale classique, il n'offre pas tous les services disponibles pour les appels vocaux usuels (boîte vocale, par exemple).

■ Ouvrir le menu Chat vocal (Push to talk)

Appuyez sur **Menu** et sélectionnez *Chat vocal*. La liste de sélection du menu Chat vocal s'affiche.

- Pour vous connecter au service de Chat vocal ou vous en déconnecter, sélectionnez *Activer Chat vocal* ou *Désact. Chat vocal*.
- Pour afficher les demandes de rappel reçues, sélectionnez *Rappels reçus*.
- Pour afficher la liste des groupes de Chat vocal, sélectionnez *Liste des groupes*.



Conseil : Pour accéder rapidement à la *Liste des groupes* en mode veille, appuyez sur .

- Pour afficher la liste des contacts auxquels vous avez associé l'adresse de Chat vocal, sélectionnez *Liste des contacts*.
- Pour ajouter un nouveau groupe de Chat vocal au téléphone, sélectionnez *Ajouter groupe*.
- Pour définir les paramètres requis pour la fonction Chat vocal, sélectionnez *Paramètres*.
- Pour ouvrir le navigateur et vous connecter au portail du réseau de Chat vocal fourni par votre prestataire de services, sélectionnez *Services*.

■ Paramètres de Chat vocal (Push to talk)

Il existe deux types de paramètres de Chat vocal: les paramètres d'utilisation et les paramètres de service.

Paramètres d'utilisation

Appuyez sur **Menu** et sélectionnez *Chat vocal* → *Paramètres* → *Paramètres de Chat vocal*.

- Pour autoriser la réception d'appels privés ("1 à 1"), sélectionnez *Appels privés* → *Activé*. Si vous sélectionnez *Désactivé*, vous pouvez établir des appels privés, mais non en recevoir. Notez que certains prestataires proposent des services remplaçant ces paramètres. Pour que le téléphone vous avertisse tout d'abord par une sonnerie de l'arrivée d'un appel privé, sélectionnez *Appels privés* → *Signaler*.
- Pour activer les groupes en écoute, sélectionnez *Groupes en écoute* → *Activé*.
- Pour que le téléphone se connecte automatiquement au service de Chat vocal dès sa mise sous tension, sélectionnez *Auto-connexion Chat vocal* → *Oui*.
- Pour que votre adresse de Chat vocal soit masquée lors des appels privés et de groupe, sélectionnez *Envoyer mon adresse Chat vocal* → *Non*.
- Vous pouvez également paramétrer les tonalités du Chat vocal dans le menu *Paramètres de tonalité*. Pour que le téléphone utilise le haut-parleur ou le kit oreillette pendant les communications par Chat vocal, sélectionnez *Paramètres de tonalité* → *Paramètres de Chat vocal* → *Options vocales* → *Haut-parleur* ou *Kit oreillette*. Si vous sélectionnez *Ne pas déranger*, vous ne pouvez ni établir ni recevoir des appels de Chat vocal.

Paramètres de service du Chat vocal

Pour connaître la disponibilité des paramètres de service du Chat vocal, contactez votre opérateur réseau ou votre prestataire de services. Vous pouvez recevoir ces paramètres par message OTA. [Voir Paramètres du service OTA \(Over The Air\) à la page 14.](#)



Modifier et activer les paramètres

1. Appuyez sur **Menu** et sélectionnez *Chat vocal* → *Paramètres*.
2. Pour entrer manuellement les paramètres, sélectionnez *Paramètres de service actifs*, faites défiler jusqu'au jeu de paramètres à activer et appuyez sur **Activer**.

Chat vocal (Push to talk)

- Sélectionnez *Modifier param. de service actifs*. Sélectionnez les paramètres un par un et saisissez la valeur requise selon les données fournies par l'opérateur réseau ou le prestataire de services. Notez que le sous-menu *Paramètres de connexion* contient les paramètres de connexion requis.

■ Se connecter et se déconnecter du service de Chat vocal (Push to talk)

- Pour vous connecter au service de Chat vocal, appuyez sur **Menu** et sélectionnez *Chat vocal* → *Activer Chat vocal*.  indique que la connexion est établie.  indique que le service est temporairement indisponible. Le téléphone tente automatiquement de vous reconnecter au service de Chat vocal jusqu'à ce que vous vous déconnectiez de celui-ci. Si vous avez ajouté un ou plusieurs groupes au téléphone, vous êtes automatiquement joint aux groupes actifs (*Par défaut* et *Écouté*) et le nom du groupe par défaut s'affiche en mode veille.
- Pour vous déconnecter du service de Chat vocal, sélectionnez *Désact. Chat vocal*.

■ Émettre et recevoir un appel de Chat vocal

Définissez si le téléphone doit utiliser le haut-parleur ou le kit oreillette pendant les communications par Chat vocal. Si vous sélectionnez le kit oreillette, vous pouvez utiliser le téléphone normalement, près de l'oreille.



Avertissement :

Ne placez pas l'appareil près de l'oreille lorsque vous utilisez le haut-parleur car le volume risque d'être extrêmement fort.

Émettre un appel de groupe

Pour émettre ou recevoir un appel de groupe, connectez-vous au service de Chat vocal.

Pour appeler le groupe par défaut, appuyez sur la touche de Chat vocal. Le téléphone émet un son pour indiquer que l'accès est accordé et affiche votre surnom ainsi que le nom du groupe.

Pour appeler un autre groupe que le groupe par défaut, sélectionnez *Liste des groupes* dans le menu Chat vocal, faites défiler jusqu'au groupe voulu, puis appuyez sur la touche de Chat vocal.

Maintenez appuyée la touche de Chat vocal pendant toute la durée de votre conversation et tenez le téléphone devant vous de manière à voir l'écran. À la fin de la conversation, relâchez la touche de Chat vocal. La communication fonctionne selon le principe "premier arrivé, premier servi". Lorsqu'un interlocuteur cesse de parler, la première personne appuyant sur la touche de Chat vocal peut prendre la parole.

Émettre un appel privé

Un appel privé ("1 à 1") vous permet de communiquer avec une seule personne et non avec un groupe.

- Lorsque vous êtes connecté au service de Chat vocal, vous pouvez émettre un appel privé de différentes manières: Pour démarrer un appel privé à partir de la liste de contacts auxquels vous avez associé l'adresse de Chat vocal fournie par votre prestataire de services, sélectionnez *Liste des contacts*. Faites défiler jusqu'au contact voulu et appuyez sur la touche de Chat vocal. Vous pouvez également sélectionner le contact dans la liste des *Contacts*.
- Pour démarrer un appel privé à partir de la liste des groupes de Chat vocal, sélectionnez *Liste des groupes*, puis faites défiler jusqu'au groupe voulu. Appuyez sur **Options**, sélectionnez *Membres actifs*, faites défiler jusqu'au contact voulu et appuyez sur la touche de Chat vocal.
- Pour démarrer un appel privé à partir de la liste des demandes de rappel reçues, sélectionnez *Rappels reçus*. Faites défiler jusqu'au surnom voulu et appuyez sur la touche de Chat vocal.

Recevoir un appel privé ou de groupe

La réception d'un appel privé ou de groupe vous est indiquée par un bref signal. S'il s'agit d'un appel de groupe, le nom du groupe et le surnom de l'appelant s'affichent. S'il s'agit d'un appel privé dont l'émetteur figure parmi vos *Contacts*, le nom enregistré s'affiche s'il est identifié; sinon, seul le surnom de l'appelant est indiqué.

Si vous avez paramétré le téléphone pour qu'il vous avertisse au préalable de l'arrivée des appels privés, lorsque vous recevez un tel appel vous pouvez décider de l'accepter ou de le rejeter.

Si vous appuyez sur la touche de Chat vocal pour tenter de répondre à un groupe tandis qu'un autre membre est en cours de communication, vous entendez une tonalité d'attente et le message *Ds file attente* s'affiche tant que vous maintenez la touche de Chat vocal appuyée. Pour pouvoir intervenir, vous devez maintenir la touche de Chat vocal appuyée et attendre que la personne ait fini de parler.

■ Demandes de rappel

Envoyer une demande de rappel

Si vous émettez un appel privé et n'obtenez pas de réponse, vous pouvez inviter votre correspondant à vous rappeler en lui envoyant une demande de rappel.

Chat vocal (Push to talk)

- Pour envoyer une demande de rappel, vous disposez de plusieurs méthodes: Pour envoyer une demande de rappel depuis la liste des contacts du menu *Chat vocal*, sélectionnez *Liste des contacts*. Faites défiler jusqu'au contact voulu, appuyez sur **Options** et sélectionnez *Envoyer rappel*.
- Pour envoyer une demande de rappel depuis les *Contacts*, appuyez sur  en mode veille et faites défiler jusqu'au contact voulu. Appuyez sur **Détails**, faites défiler jusqu'à l'adresse de Chat vocal, appuyez sur **Options** et sélectionnez *Envoyer rappel*.
- Pour envoyer une demande de rappel depuis la liste des groupes du menu *Chat vocal*, sélectionnez *Liste des groupes* et faites défiler jusqu'au groupe voulu. Appuyez sur **Options**, sélectionnez *Membres actifs*, faites défiler jusqu'au contact voulu, appuyez sur **Options** et sélectionnez *Envoyer rappel*.
- Pour envoyer une demande de rappel depuis la liste des demandes de rappel du menu *Chat vocal*, sélectionnez *Rappels reçus*. Faites défiler jusqu'au contact voulu, appuyez sur **Options** et sélectionnez *Envoyer rappel*.

Répondre à une demande de rappel

Lorsqu'un correspondant vous envoie une demande de rappel, le message *Demande de rappel reçue* s'affiche en mode veille.

1. Pour ouvrir la liste *Rappels reçus*, appuyez sur **Afficher**. Le surnom de l'expéditeur s'affiche.
2. Pour émettre un appel privé, appuyez sur la touche de Chat vocal.
3. Pour renvoyer à l'expéditeur une demande de rappel, appuyez sur **Options** et sélectionnez *Envoyer rappel*.
Pour effacer la demande, appuyez sur **Suppr.**.

Enregistrer l'expéditeur d'une demande de rappel

Lorsque vous recevez une demande de rappel d'une personne ne figurant pas dans votre liste de contacts, vous pouvez enregistrer le nom de cette personne parmi vos contacts.

1. Pour ouvrir la liste *Rappels reçus*, appuyez sur **Afficher**. Le surnom de l'expéditeur s'affiche.
2. Pour afficher l'adresse de Chat vocal de l'expéditeur, appuyez sur **Options** et sélectionnez *Adresse Chat voc.*
Pour enregistrer un nouveau contact ou pour associer l'adresse de Chat vocal à un contact, appuyez sur **Options** et sélectionnez *Enregistrer sous* ou *Ajouter au contact*.

■ Ajouter des contacts privés

- Vous pouvez enregistrer le nom des personnes avec qui vous avez fréquemment des appels privés. Pour associer une adresse de Chat vocal à l'un des *Contacts*: Appuyez sur  en mode veille, faites défiler jusqu'au contact voulu, puis appuyez sur **Détails** → **Options**. Sélectionnez *Ajouter détail* → *Adr. Chat vocal*.
- Pour ajouter un contact à la liste des contacts de Chat vocal: Pour ajouter le contact, ouvrez le menu Chat vocal et sélectionnez *Liste des contacts*. Appuyez sur **Options** et sélectionnez *Ajouter contact*.
- Pour ajouter un contact à la liste des groupes: Tandis que vous êtes connecté au service de Chat vocal, sélectionnez *Liste des groupes*, faites défiler jusqu'au groupe voulu et appuyez sur **Options**. Sélectionnez *Membres actifs*, faites défiler jusqu'au membre dont vous voulez enregistrer les informations de contact, appuyez sur **Options** et sélectionnez *Enregistrer sous*.

■ Créer et configurer des groupes

Lorsque vous appelez un groupe, tous ses membres entendent l'appel simultanément.

Chacun d'eux est identifié par un nom d'utilisateur fourni par le prestataire de services. Les membres d'un groupe peuvent se choisir un surnom pour chacun des groupes auxquels ils appartiennent. Ce surnom permet ensuite d'identifier l'appelant.

Les groupes sont enregistrés avec une adresse URL. Un utilisateur enregistre l'URL du groupe sur le réseau lorsqu'il rejoint la session de groupe pour la première fois.

Il existe trois types de groupe de Chat vocal:

- Les groupes fixes sont des groupes limités n'admettant pas d'autres membres que des participants sélectionnés fournis par le prestataire de services.
- Les groupes temporaires sont des groupes créés par les utilisateurs. Vous pouvez créer votre propre groupe et inviter des personnes à en faire partie.
- Groupes fixes temporaires: vous pouvez composer votre propre groupe à partir des membres d'un groupe fixe. Par exemple, une entreprise peut disposer d'un groupe limité, mais également de plusieurs groupes distincts correspondant à des secteurs d'activité particuliers.

Ajouter un groupe

1. Appuyez sur **Menu** et sélectionnez *Chat vocal* → *Ajouter groupe* → *Avec assistance*.
2. Pour définir le niveau de sécurité du groupe, sélectionnez *Groupe ouvert* ou *Groupe sécurisé*.

Chat vocal (Push to talk)

Si vous sélectionnez *Groupe sécurisé*, le téléphone brouille automatiquement une partie de l'adresse du groupe afin de la rendre invisible aux destinataires d'une invitation à se joindre au groupe. Seul le créateur du groupe sécurisé peut inviter de nouvelles personnes à se joindre à celui-ci.

3. Donnez un nom au groupe et appuyez sur **Valider**.
4. Sélectionnez l'état du groupe: *Par défaut*, *Écouté* ou *Inactif*. Le téléphone indique que le groupe est enregistré et affiche l'état de celui-ci. *Par défaut* et *Écouté* sont des groupes actifs. Lorsque vous appuyez sur la touche de Chat vocal pour émettre un appel de groupe, c'est le groupe par défaut qui est appelé, sauf si vous avez fait défiler jusqu'à un autre groupe ou contact.
5. Pour envoyer une invitation au groupe, appuyez sur **Oui** lorsque le téléphone vous demande si vous souhaitez envoyer une invitation. Vous pouvez envoyer l'invitation par message texte ou par connexion infrarouge.

Les personnes que vous invitez aux groupes ouverts peuvent inviter d'autres personnes à se joindre à ceux-ci.

Recevoir une invitation

Lorsque vous recevez un message texte vous invitant à vous joindre à un groupe, le message *Invitation pr ce groupe reçue*: s'affiche.

1. Pour afficher le surnom de l'émetteur de l'invitation et l'adresse du groupe, si celui-ci n'est pas sécurisé, appuyez sur **Afficher**.
2. Pour ajouter le groupe à votre téléphone, appuyez sur **Enreg.** et, pour définir l'état du groupe, sélectionnez *Par défaut*, *Écouté* ou *Inactif*.

Pour rejeter l'invitation, appuyez sur **Quitter** → **Oui** ou sur **Afficher** → **Rejeter** → **Oui**.

13. Organiseur

■ Réveil

Régler l'heure et la sonnerie de l'alarme

Si la batterie est suffisamment chargée, le réveil fonctionne même lorsque le téléphone est éteint.

1. Pour régler l'alarme, appuyez sur **Menu** et sélectionnez *Organiseur* → *Réveil* → *Heure du réveil*.
2. Pour définir la sonnerie de l'alarme, sélectionnez *Sonnerie du réveil*.

Pour sélectionner la radio comme sonnerie d'alarme, branchez le kit oreillette sur le téléphone. La dernière station sélectionnée est utilisée comme sonnerie d'alarme. L'alarme radio est diffusée par le haut-parleur bien que le kit oreillette soit branché. Si le kit oreillette est débranché, la sonnerie d'alarme par défaut remplace la radio.

Lorsque l'heure programmée est atteinte

Si l'heure définie pour l'alarme est atteinte alors que l'appareil est hors tension, l'appareil se met automatiquement sous tension et émet un signal sonore correspondant à l'alarme. Si vous appuyez sur **Arrêter**, l'appareil demande si vous voulez l'activer pour des appels. Appuyez sur **Non** pour mettre l'appareil hors tension ou sur **Oui** pour émettre et recevoir des appels. N'appuyez pas sur **Oui** lorsque l'utilisation des téléphones sans fil risque de provoquer des interférences ou de présenter un danger.



Si l'alarme retentit tandis que le téléphone est allumé, l'écran fait clignoter le message *C'est l'heure!* et affiche l'heure actuelle. Pour arrêter l'alarme, appuyez sur **Arrêter**. Pour arrêter l'alarme pendant dix minutes, appuyez sur **Répéter** ou sur n'importe quelle touche sauf **Arrêter**.

■ Agenda

Vous pouvez mémoriser divers événements tels que rendez-vous, réunions et anniversaires. Vous pouvez définir une alarme d'agenda en tant que rappel.

Appuyez sur **Menu** et sélectionnez *Organiseur* → *Agenda*. Faites défiler jusqu'au jour voulu. Le jour courant est entouré d'un cadre. Si des notes existent pour ce jour, celui-ci est affiché en gras.

- Pour afficher les notes du jour, appuyez sur **Afficher**. Pour afficher une seule note, appuyez sur **Afficher**. Si vous associez une alarme à une note, le témoin  est affiché. Si aucune note n'existe pour le jour, appuyez sur **Nv. note** pour en ajouter une.
- Pour afficher une semaine complète, appuyez sur **Options** et sélectionnez *Affichage par sem..*
- Pour ajouter une nouvelle note, appuyez sur **Options** et sélectionnez *Rédiger note*.
- Pour régler la date, l'heure ou le premier jour de la semaine, appuyez sur **Options** et sélectionnez *Paramètres*. Pour que les notes anciennes soient supprimées automatiquement au bout d'un certain temps, sélectionnez *Suppr. automat.*. Les notes récurrentes, comme les anniversaires par exemple, ne sont pas supprimées.

Lorsqu'une alarme est déclenchée par une note, appuyez sur **Afficher**. La note s'affiche. Si le téléphone affiche une note d'appel , vous pouvez appeler le numéro en appuyant sur .

■ A faire

Vous pouvez enregistrer une note concernant une tâche à faire, lui associer un niveau de priorité et la marquer comme effectuée une fois la tâche terminée. Vous pouvez trier les notes par priorité ou par date.

Appuyez sur **Menu** et sélectionnez *Organiseur* → *A faire*.

- Pour ajouter une note lorsque la liste est vide, appuyez sur **Nv. note** ou, si une ou plusieurs notes sont déjà enregistrées, appuyez sur **Options** et sélectionnez *Ajouter*. Saisissez la note et appuyez sur **Enreg.**. Sélectionnez la priorité de la note: *Haute*, *Moyenne* ou *Faible*. Le téléphone définit automatiquement l'échéance sans alarme d'une note. Pour modifier ce paramètre, affichez la note et sélectionnez l'option appropriée.
- Pour consulter une note, faites défiler jusqu'à celle-ci et appuyez sur **Afficher**. Pendant la consultation d'une note, vous pouvez, par exemple, modifier son échéance ou son niveau de priorité, ou encore indiquer que la tâche correspondante a été effectuée. Pour modifier la note affichée, appuyez sur **Modifier**.

Appuyez sur **Options** et choisissez, par exemple, de supprimer la note sélectionnée ou l'ensemble des notes. Vous pouvez trier les notes en fonction de leur priorité ou de leur échéance, envoyer une note à un autre téléphone, enregistrer une note comme note d'agenda ou accéder à l'agenda.

■ Notes

Vous pouvez rédiger et envoyer des notes vers des appareils compatibles par infrarouge, sous forme de messages texte ou de messages multimédia.

Appuyez sur **Menu** et sélectionnez *Organiseur* → *Notes*.

Organiseur

- Pour créer une note si la liste de notes est vide, appuyez sur **Nv. note**. S'il existe des notes, appuyez sur **Options** et sélectionnez *Rédiger note*, puis saisissez la note et enregistrez-la.
- Pour ajouter l'heure et la date actuelles à une note tandis que vous saisissez celle-ci, appuyez sur **Options** et sélectionnez *Ins. heure & date*.

■ Synchronisation

Si vous avez enregistré des données sur un serveur Internet distant compatible, vous pouvez synchroniser les données de votre téléphone en lançant la synchronisation à partir de ce dernier. La synchronisation des données au serveur distant est un service réseau. Vous pouvez également synchroniser les données des contacts et de l'agenda du téléphone pour qu'elles correspondent à celles d'un PC compatible en lançant la synchronisation à partir de ce dernier. Les données de contacts stockées sur votre carte SIM ne seront pas synchronisées. Notez que si vous répondez à un appel pendant la synchronisation, cette dernière s'arrête et vous devez la recommencer.

Synchroniser des données à partir du téléphone

Avant d'effectuer la synchronisation à partir du téléphone, vous devrez peut-être effectuer les opérations suivantes:

1. Vous abonner à un service de synchronisation. Pour plus d'informations sur la disponibilité de ce service et sur l'obtention des paramètres requis, contactez votre opérateur réseau ou votre prestataire de services.
2. Pour obtenir les paramètres du service de synchronisation, contactez votre opérateur réseau ou votre prestataire de services. [Voir Paramètres de synchronisation à la page 54.](#)
3. Configurez les paramètres de connexion nécessaires à la synchronisation. [Voir Enregistrer les paramètres de service à la page 62.](#)

Pour lancer la synchronisation à partir du téléphone:

1. Activez les paramètres de connexion nécessaires à la synchronisation. [Voir Enregistrer les paramètres de service à la page 62.](#)
2. Appuyez sur **Menu** et sélectionnez *Organiseur* → *Synchroniser* → *Paramètres* → *Param. de synchr. Internet actifs*. Faites défiler jusqu'au jeu de paramètres que vous souhaitez activer et appuyez sur **Activer**. Vous pouvez marquer les données à synchroniser. [Voir Paramètres de synchronisation à la page 54.](#)
3. Appuyez sur **Menu** et sélectionnez *Organiseur* → *Synchroniser*.
4. Les données marquées du jeu actif sont synchronisées après confirmation.

Notez que la toute première synchronisation ou une synchronisation interrompue peut durer jusqu'à 30 minutes si la mémoire des contacts ou de l'agenda est pleine.

Paramètres de synchronisation

Vous pouvez recevoir les paramètres de synchronisation sous forme de message OTA provenant de votre opérateur réseau ou de votre prestataire de services. [Voir Paramètres du service OTA \(Over The Air\) à la page 14.](#)

Saisir les paramètres manuellement

1. Appuyez sur **Menu** et sélectionnez *Organiseur* → *Synchroniser* → *Paramètres* → *Param. de synchr. Internet actifs*.
2. Faites défiler jusqu'au jeu de paramètres que vous souhaitez activer et appuyez sur **Activer**.
Vous devez activer le jeu dans lequel vous souhaitez enregistrer les paramètres de synchronisation. Un jeu est un ensemble de paramètres indispensables pour établir la connexion à un service.
3. Sélectionnez *Modif. param. syn- chr. Internet actifs*. Sélectionnez les paramètres un par un et saisissez la valeur requise.
 - *Nom des paramètres* — Saisissez le nom du jeu et appuyez sur **Valider**.
 - *Données à synchroniser* — Marquez les données à synchroniser, par exemple *Contacts*, *Agenda* ou *Notes*, et appuyez sur **Effect.**
 - *Adresses base de données* — Sélectionnez la *Base de données Contacts*, *Base de données agenda* ou *Base de données Notes* à modifier. Saisissez le nom de la base de données et appuyez sur **Valider**.
 - *Nom d'utilisateur* — Saisissez le nom d'utilisateur et appuyez sur **Valider**.
 - *Mot de passe* — Saisissez le mot de passe et appuyez sur **Valider**.
 - *Serveur de synchronisation* — Saisissez le nom du serveur et appuyez sur **Valider**.
 - *Paramètres de connexion* — Définissez les paramètres de connexion requis pour la synchronisation. [Voir Saisir les paramètres manuellement à la page 30.](#)

Sélectionnez les paramètres, un par un, et saisissez la valeur requise. Pour connaître les paramètres, contactez votre opérateur réseau ou votre prestataire de services.

Pour saisir le nom d'utilisateur et le mot de passe pour la synchronisation du serveur, sélectionnez *Paramètres de synchr. PC*. Le nom d'utilisateur et le mot de passe utilisés sur le téléphone et sur le PC doivent être les mêmes.

Synchroniser des données à partir d'un PC compatible

Pour synchroniser les données de contacts et l'agenda à partir d'un PC compatible, utilisez soit une connexion infrarouge, soit un câble de données. Le logiciel PC Suite doit également être installé sur le PC. Lancez la synchronisation à partir du PC à l'aide du logiciel PC Suite.

■ Portefeuille

Dans *Portefeuille*, vous pouvez enregistrer des informations personnelles telles que des numéros de carte de crédit, des noms d'utilisateur ou des mots de passe. Les données enregistrées dans le portefeuille peuvent être récupérées facilement et insérées automatiquement dans les champs requis lorsque vous réalisez des achats en ligne.

Ces données sont protégées par un code que vous définissez lorsque vous accédez au portefeuille pour la première fois.

1. Lorsque *Créer code portefeuille* est affiché, saisissez le code (composé de 4 à 10 chiffres) de votre choix et appuyez sur *Valider*.
2. Lorsque *Vérification du code portefeuille* s'affiche, saisissez à nouveau le code et appuyez sur *Valider*.
 - Pour effacer le code et tout le contenu du portefeuille, saisissez *#7370925538# (*#res wallet# en caractères alphabétiques) en mode veille. Il vous faut également votre code de sécurité.
 - Pour ajouter ou modifier des éléments dans le contenu du portefeuille, accédez au menu de celui-ci.
 - Pour utiliser le contenu du portefeuille lorsque vous êtes connecté à un service mobile, accédez à *Portefeuille* depuis le navigateur.

Accéder au menu Portefeuille

Pour accéder au menu *Portefeuille*, appuyez sur **Menu** et sélectionnez *Organiseur* → *Portefeuille*. Saisissez votre code portefeuille, appuyez sur **Valider** et faites votre choix dans la liste d'options suivantes :

- *Profils portef.* — pour créer des combinaisons de cartes pour différents services.
Il est pratique de disposer d'un profil de portefeuille lorsqu'un service requiert la saisie d'un grand volume de données. Vous pouvez sélectionner le profil de portefeuille approprié, au lieu de sélectionner plusieurs cartes séparément.
- *Cartes* — pour enregistrer les informations personnelles relatives aux cartes.
- *Tickets* — pour enregistrer les notifications de reçus ("e-tickets") concernant les achats que vous avez effectués. Pour afficher les reçus, appuyez sur **Options** et sélectionnez *Afficher*.
- *Reçus* — pour enregistrer les reçus relatifs à des achats effectués.
- *Notes perso* — pour enregistrer des informations personnelles dont vous souhaitez préserver la confidentialité (à l'aide du code PIN du portefeuille).
- *Paramètres* — pour modifier le code portefeuille et définir le code RFID (code d'identification par radiofréquence).

Enregistrer les informations relatives à une carte

1. Appuyez sur **Menu** et sélectionnez *Organiseur* → *Portefeuille*, saisissez votre code portefeuille et appuyez sur **Valider**, puis sélectionnez *Cartes*.
2. Sélectionnez le type de carte afin d'enregistrer les informations appropriées.
 - *Carte de paiement* — pour les cartes de crédit et les cartes de débit
 - *Carte de fidélité* — pour les cartes de membre
 - *Carte d'accès* — pour les noms d'utilisateur et mots de passe d'accès à des services en ligne
 - *Carte d'infos utilisateur* — pour vos préférences personnelles concernant les services en ligne
 - *Cartes d'adresses* — pour les informations de contact comme, par exemple, des adresses de livraison et de facturation
3. Pour ajouter des cartes si aucune n'existe encore, appuyez sur **Ajouter** ; sinon, appuyez sur **Options** et sélectionnez *Ajouter nouvelle*. Renseignez tous les champs requis.

Si votre prestataire propose des services OTA, vous pouvez recevoir les informations relatives à une carte directement sur votre téléphone. La notification vous indique la catégorie à laquelle la carte appartient. Enregistrez ou rejetez la carte reçue. Vous pouvez afficher et renommer la carte, mais non la modifier. Vérifiez la disponibilité de ce service auprès de votre prestataire.

Notes personnelles

Vous pouvez ajouter des notes personnelles pour enregistrer des numéros de compte bancaire, des codes ou des annotations.

- Pour créer une note personnelle, accédez au portefeuille et sélectionnez *Notes perso*. Si la liste ne contient aucune note, appuyez sur **Ajouter** ; sinon, appuyez sur **Options** et sélectionnez *Ajouter nouvelle*.
- Pour consulter une note, faites défiler jusqu'à celle-ci et appuyez sur **Afficher**.
- Pour modifier une note affichée, appuyez sur **Modifier**.

Pendant l'affichage d'une note, appuyez sur **Options**, puis sélectionnez l'une des options suivantes :

Organiseur

- *Envoyer en texte* — envoie la note sous forme de message texte.
- *Copier ds agenda* — enregistre la note dans l'agenda sous forme de mémo.
- *Utiliser détail* — extrait les numéros, adresses e-mail et adresses Internet d'une note.
- *Suppr.* — supprime la note.

Après avoir enregistré des informations relatives à vos cartes, vous pouvez les combiner dans un profil de portefeuille spécifique. Les profils de portefeuille peuvent être utilisés pour récupérer les données de différentes cartes pendant la navigation.

Créer un profil de portefeuille

Après avoir enregistré des informations personnelles relatives à vos cartes, vous pouvez les combiner dans un profil de portefeuille spécifique. Utilisez ce profil pour récupérer les données de différentes cartes lorsque vous naviguez.

1. Accédez au portefeuille et sélectionnez *Profils portef.*
2. Pour créer un profil de portefeuille si aucun n'existe encore, appuyez sur **Ajouter** ; sinon, appuyez sur **Options** et sélectionnez *Ajouter nouvelle*.
3. Sélectionnez les informations voulues dans les cartes du portefeuille.
 - *Sélectionnez ensuite une carte de paiement* — dans la liste des cartes de paiement.
 - *Sélectionnez ensuite une carte de fidélité* — dans la liste des cartes de fidélité.
 - *Sélectionnez ensuite une carte d'accès* — dans la liste des cartes d'accès.
 - *Sélectionnez ensuite une carte d'infos utilisateur* — dans la liste des cartes de données utilisateur.
 - *Sélectionnez ensuite une adresse de facturation* — dans la liste des cartes d'adresses.
 - *Sélectionnez ensuite une adresse de livraison* — dans la liste des cartes d'adresses.
 - *Sélectionnez ensuite une adresse de livrais. du reçu* — dans la liste des cartes d'adresses.
 - *Sélectionnez ensuite un mode de livrais. du reçu* — sélectionnez *A numéro de tél.* ou *A adresse e-mail*.
 - *Nom du profil de portefeuille:* — saisissez le nom de votre choix pour le profil.

Paramètres du portefeuille

Pour changer les paramètres du portefeuille, accédez à celui-ci puis sélectionnez *Paramètres*.

- Pour changer le code du portefeuille, sélectionnez *Changer de code*.
- Pour définir le code RFID (code d'identification par radiofréquence), sélectionnez *IDRF*.

14. Applications

■ Jeux

Dans ce menu, vous pouvez utiliser et gérer les jeux Java installés sur votre téléphone.

Appuyez sur **Menu** et sélectionnez *Applications* → *Jeux*.

- Appuyez sur **Options**, puis sélectionnez *Téléchargements* pour télécharger un jeu sur votre téléphone, ou sélectionnez *Param. des appl.* pour régler l'éclairage, les sons et le vibreur pour les jeux.
- Pour choisir et ouvrir un jeu, faites défiler jusqu'au jeu ou à l'ensemble de jeux voulu et appuyez sur **Ouvrir** ou sur . Appuyez sur **Options** pour faire votre choix dans la liste d'options.

Notez que l'exécution de jeux peut décharger la batterie plus rapidement. Il peut être nécessaire de connecter le téléphone au chargeur.

■ Collection

Dans ce menu, vous pouvez utiliser et gérer les applications Java installées sur votre téléphone.

Gérer les applications

Pour accéder aux applications, appuyez sur **Menu** et sélectionnez *Applications* → *Collection*.

- Pour choisir une application et la lancer, sélectionnez *Sélect. application*. Faites défiler jusqu'à l'application ou à l'ensemble d'applications voulu et appuyez sur **Ouvrir** ou sur . Appuyez sur **Options** pour faire votre choix dans la liste d'options.
- Pour télécharger une application sur votre téléphone, sélectionnez *Téléch. applicat.*
- Pour consulter l'espace mémoire disponible pour installer des jeux et des applications, sélectionnez *Mémoire*.

Notez que l'exécution de certains jeux peut décharger la batterie plus rapidement (vous devrez peut-être brancher le téléphone sur le chargeur).

Options disponibles pour une application ou un ensemble d'applications

- *Supprimer* — pour effacer l'application ou l'ensemble d'applications du téléphone.
- *Accès application* — pour limiter l'accès réseau de l'application
- *Vérifier version* (service réseau) — pour vérifier si une nouvelle version de l'application est disponible pour téléchargement à partir de *Services*.
- *Page Web* — pour obtenir d'autres informations ou données supplémentaires pour l'application à partir d'une page Internet. Cette fonction doit cependant être supportée par le réseau. Elle n'apparaît que si une adresse Internet a été fournie avec l'application.
- *Connexion par* — pour configurer le téléphone afin qu'il utilise les paramètres de service spécifiques nécessaires à l'application. Par défaut, votre téléphone utilise les paramètres de service du navigateur.
- *Détails* — pour obtenir des informations supplémentaires sur l'application.

Télécharger une application ou un jeu



Important :

Installez les applications uniquement à partir de sources offrant une protection appropriée contre les logiciels nuisibles.

Votre appareil peut contenir des signets correspondant à des sites non affiliés à Nokia. Nokia ne fournit aucune garantie concernant ces sites, ni ne les cautionne. Si vous décidez d'accéder à ces sites, vous devez prendre les mêmes précautions, en matière de sécurité et de contenu, que pour tout autre site Internet.

- Ce téléphone supporte les applications Java J2ME . Avant de télécharger une application ou un jeu, assurez-vous qu'il ou elle est compatible avec votre téléphone. Vous pouvez télécharger de nouveaux jeux ou applications Java de différentes manières : Appuyez sur **Menu** et sélectionnez *Applications* → *Jeux* → *Téléch. jeux* ou *Applications* → *Collection* → *Téléch. applicat.*. Sélectionnez *Autres signets* pour accéder à la liste des signets du menu *Services*. Sélectionnez le signet approprié pour vous connecter au site voulu. Si la connexion échoue, vous ne pourrez peut-être pas accéder à la page à partir du service dont les paramètres de connexion sont actifs à ce moment-là. Dans un tel cas, ouvrez le menu *Services* et activez un autre jeu de paramètres de service. Essayez à nouveau de vous connecter à la page. Pour connaître la disponibilité des différents services et leurs tarifs, contactez votre opérateur réseau et/ou votre prestataire de services.
- Appuyez sur **Menu** et sélectionnez *Liens de téléch.*. Sélectionnez ensuite l'application ou le jeu à télécharger.
- Nokia Application Installer de PC Suite vous permet de télécharger des applications sur votre téléphone.

Applications

Entraîneur personnel

Avec l'entraîneur personnel, vous pouvez améliorer votre forme, votre puissance et votre endurance de façon interactive. Les programmes d'entraînement, qui peuvent se dérouler en extérieur ou en salle, sont élaborés à partir de vos données personnelles.



Remarque : L'application Fitness coach contient des informations générales sur la forme physique personnelle. Elle ne garantit aucun résultat. Consultez votre médecin avant de commencer tout programme d'entraînement.

Pour commencer à utiliser *Entraîneur perso*, appuyez sur **Menu** et sélectionnez *Applications* → *Collection* → *Sélect. application* → *Entraîneur perso*. Appuyez sur **Ouvrir**.

Lisez l'avertissement, puis sélectionnez *Avertissement accepté* ou *Avertissement rejeté*.

La première fois que vous utilisez l'*Entraîneur perso*, vous devez saisir vos informations personnelles telles que sexe, date de naissance, unité de mesure, taille, poids, niveau d'endurance et niveau de puissance. Vous pouvez également indiquer votre pouls maximal et votre pouls au repos.

Sélectionnez un programme dans *Programmes* afin de planifier votre programme d'entraînement et de définir vos objectifs. Ou alors, sélectionnez *Entraîn. rapide* pour démarrer immédiatement un programme basé sur votre profil personnel.

Dans le menu principal, choisissez parmi les options suivantes:

- *Entraîn. rapide* — permet de sélectionner rapidement le type d'entraînement, la discipline, la durée d'une session et le niveau de difficulté voulus.
- *Programmes* — permet de créer un programme d'entraînement personnel, de sélectionner des objectifs, de choisir une discipline pour chaque objectif, de sélectionner la semaine de l'entraînement, ainsi qu'un compteur par session et la durée, en semaines, du programme.
- *Entraîn. du jour* — permet de commencer immédiatement un programme planifié, de créer un programme ou d'en supprimer un.
- *Synchroniser* — permet de synchroniser le *Moniteur physique* et le *Journal d'entraîn.*
- *Journal d'entraîn.* — vous permet de suivre votre entraînement depuis le *Moniteur physique*.

Dans *Entraîn. rapide* et *Programmes*, vous pouvez sélectionner vos objectifs personnels ainsi que la discipline ou le type d'exercice que vous préférez pour les atteindre.

Dans *Entraîn. rapide*, vous pouvez commencer à vous entraîner en choisissant *Salle de gym*, *En extérieur* ou *Natation*.

Dans *Programmes*, vous pouvez sélectionner vos objectifs d'entraînement, par exemple *Endurance*, *Puissance* ou *Forme*.

Si vous sélectionnez *Endurance*, choisissez entre les disciplines *Vélo*, *Course*, *Aviron*, *Step* et *Natation*. Appuyez sur **Sélect.**, **Options** et **Valider**. Achetez d'élaborer votre programme en choisissant un but, des jours de la semaine et la durée voulue pour le programme (en semaines).

Si vous sélectionnez *Puissance*, choisissez le type d'équipement, le but, les jours de la semaine et la durée voulue pour le programme (en semaines).

Si vous sélectionnez *Forme*, choisissez entre les disciplines *Vélo*, *Course*, *Aviron* et *Step*. Appuyez sur **Sélect.**, **Options** et **Valider**. Achetez d'élaborer votre programme en choisissant un but, des jours de la semaine et la durée voulue pour le programme (en semaines).

■ Suppléments

Calculatrice

La calculatrice permet d'effectuer des additions, soustractions, multiplications, divisions, de calculer le carré et la racine carrée d'un nombre et, de convertir des devises.

Faire un calcul



Remarque :

La calculatrice a une précision limitée et n'est conçue que pour des calculs simples.

1. Appuyez sur **Menu** et sélectionnez *Applications* → *Suppléments* → *Calculatrice*.
2. Lorsque "0" est affiché à l'écran, entrez le premier nombre du calcul. Appuyez sur $\frac{\square}{\square}$ pour entrer un point décimal.
3. Appuyez sur **Options** et sélectionnez *Additionner*, *Soustraire*, *Multiplier*, *Diviser*, *Carré*, *Racine carrée* ou *Changer signe*. Ou alors, pour effectuer une addition, une soustraction, une multiplication ou une division, appuyez plusieurs fois sur $\frac{\square}{\square}$.
4. Le cas échéant, entrez le deuxième nombre nécessaire au calcul.

Pour obtenir le total, appuyez sur **Résultat**.

5. Pour commencer un autre calcul, maintenez la touche **Effacer** enfoncée.

Convertir une devise

1. Pour enregistrer le taux de change, appuyez sur **Options** et sélectionnez *Taux de change*.

Applications

2. Saisissez le taux de change (appuyez sur  pour ajouter des décimales) puis appuyez sur **Valider**.
Le taux de change reste en mémoire tant que vous ne le remplacez pas.
3. Pour effectuer la conversion, entrez le montant à convertir et appuyez sur **Options**.
4. Sélectionnez le type de conversion souhaité: *En nationale* ou *En étrangère*.



Conseil : Vous pouvez aussi convertir des devises en mode veille. Entrez le montant à convertir, appuyez sur *Options* et choisissez *En nationale* ou *En étrangère*.

Boussole numérique

Le téléphone comporte une boussole numérique indiquant la direction par deux moyens: graphique et numérique.

La boussole doit toujours être correctement étalonnée. Sa précision peut être affectée par des facteurs externes tels que, par exemple, les champs électromagnétiques et la présence d'objets métalliques de grande taille. Ne vous fiez jamais uniquement à la boussole de votre téléphone.

Pour étalonner correctement la boussole, vous devez utiliser le Nord magnétique et définir la valeur de déclinaison correspondant au lieu dans lequel vous vous trouvez. La déclinaison est la différence entre le Nord magnétique et le Nord géographique. La boussole règle chaque direction en fonction de la valeur définie.

Les valeurs de déclinaison sont indiquées dans les cartes géographiques et listes de lieux spécialisées. Notez que la valeur de déclinaison dépend à la fois du lieu et de la date. Il convient donc de la vérifier régulièrement auprès de sources réactualisées et de toujours la définir en fonction du lieu d'utilisation de la boussole. Pour plus d'informations sur la déclinaison, voir www.nokia.com/phones/5140/compass.

Lorsque vous utilisez la boussole, maintenez le téléphone à l'horizontale. Pour cela, utilisez le niveau à bulle situé dans le coin supérieur gauche du téléphone. Pour économiser l'énergie des batteries, au terme d'un délai donné, la boussole se désactive et passe en mode veille; pour la réactiver, appuyez sur **Contin.** Vous pouvez empêcher la boussole de se mettre en mode veille en appuyant sur une touche numérique répétitivement, à des intervalles de quelques minutes.

La torche peut être utilisée en même temps que la boussole.

Étalonner la boussole

1. Appuyez sur **Menu** et sélectionnez *Applications* → *Suppléments* → *Boussole*.
2. Si le téléphone vous invite à étalonner la boussole, le message *La boussole doit d'abord être étalonnée* est affiché. Sinon, appuyez sur **Options** et sélectionnez *Étalonnage*. Si la direction de la destination voulue a été définie, appuyez sur **Réinit.** pour la réinitialiser.
3. Pour démarrer l'étalonnage, appuyez sur **Oui**. Placez le téléphone sur une surface de niveau horizontale, puis faites-le pivoter avec précaution; ou bien, tout en le maintenant à l'horizontale, faites-le tourner lentement. Utilisez le graphique pivotant affiché à l'écran pour surveiller la vitesse de rotation. Lorsque l'étalonnage est terminé, *Boussole étalonnée* apparaît.

Régler la déclinaison

1. Appuyez sur **Menu** et sélectionnez *Applications* → *Suppléments* → *Boussole*.
2. Appuyez sur **Options** et sélectionnez *Paramètres* → *Déclinaison* → *Définir déclinaison* pour régler la déclinaison.
Pour activer la dernière valeur de déclinaison définie, sélectionnez *Activée*.
3. Saisissez la valeur de déclinaison en degrés (entre 0 et 180), puis appuyez sur **Valider**.
4. Sélectionnez la direction de la déclinaison: *Est (+)* ou *Ouest (-)*. Le message *Déclinaison activée* apparaît.

Régler et réinitialiser la direction

1. Appuyez sur **Menu** et sélectionnez *Applications* → *Suppléments* → *Boussole*.
La direction dans laquelle le téléphone est actuellement orienté apparaît en degrés (par rapport au nord) dans le coin supérieur gauche de l'écran. Si la direction de la destination voulue a été définie, elle est indiquée dans le coin supérieur droit.
2. Pour réinitialiser la direction de la destination voulue, appuyez sur **Réinit.** et sur **Oui**. Orientez le téléphone dans la direction de la destination voulue et appuyez sur **Déf. dir.**
3. La flèche est orientée dans la direction définie et la valeur numérique correspondante apparaît dans le coin supérieur droit de l'écran. Lorsque la flèche est orientée vers le haut, cela signifie que le téléphone est dans la bonne direction. La flèche tourne au fur et à mesure que vous déplacez le téléphone.
Pour rester dans la direction définie, vous devez faire en sorte de garder la flèche dirigée vers le haut.

Compte à rebours

Pour faire démarrer le compte à rebours, appuyez sur **Menu**, sélectionnez *Applications* → *Suppléments* → *Compte à rebours* et appuyez sur **Sélect.** Saisissez l'heure de sonnerie et appuyez sur **Valider**. Si vous le souhaitez, rédigez une note qui s'affichera à l'expiration du délai.

Applications

Pour modifier le compte à rebours, sélectionnez *Changer temps*; pour l'arrêter, sélectionnez *Arrêter*.

Si le délai arrive à expiration lorsque le téléphone est en mode veille, ce dernier sonne et la note que vous avez créée (ou *Temps écoulé*) s'affiche en clignotant. Pour couper l'alarme, appuyez sur une touche. Si vous ne le faites pas, l'alarme s'arrête dans un délai de 30 secondes. Pour arrêter l'alarme et effacer la note, appuyez sur *Quitter*. Pour réinitialiser le compte à rebours, appuyez sur *Redém.*

Chronomètre

La fonction de chronométrage ou son fonctionnement en arrière-plan pendant l'utilisation d'autres fonctions, augmentent la demande de puissance de batterie et réduisent la durée de vie de cette dernière.

Pendant que le chronomètre tourne, vous pouvez utiliser le téléphone normalement. Pour que le chronomètre tourne à l'arrière-plan, appuyez sur .

Relever des temps intermédiaires

1. Appuyez sur *Menu* et sélectionnez *Applications* → *Suppléments* → *Chronomètre* → *Tps intermédiaires*. Pour afficher un chronométrage qui tournait à l'arrière-plan, appuyez sur *Continuer*.
2. Pour lancer l'observation du temps, appuyez sur *Début*. Appuyez sur *Interval* chaque fois que vous souhaitez relever un temps intermédiaire. Les temps intermédiaires relevés sont affichés sous la durée écoulée.
3. Pour arrêter de chronométrer, appuyez sur *Arrêter*.
4. Pour enregistrer une durée, appuyez sur *Enreg.*. Saisissez un nom pour le temps mesuré et appuyez sur *Valider*. Si aucun nom n'est fourni, la durée totale est utilisée comme titre.
5. Pour recommencer à chronométrer, appuyez sur *Options* et sélectionnez *Commencer*. La nouvelle durée est ajoutée à la précédente. Pour remettre la durée à zéro sans l'enregistrer, sélectionnez *Remettre à zéro*.

Mesurer des tours

1. Pour mesurer des tours, appuyez sur *Menu* et sélectionnez *Applications* → *Suppléments* → *Chronomètre* → *Tps de passage*.
2. Pour lancer le chronomètre, appuyez sur *Début*. Pour relever la durée d'un tour, appuyez sur *Tour*.
Pour arrêter le chronométrage des tours, appuyez sur *Arrêter*. Pour enregistrer la durée d'un tour, appuyez sur *Enreg.*
3. Appuyez sur *Options*. Pour recommencer à chronométrer, appuyez sur *Commencer*. Pour réinitialiser les temps par tour sans l'enregistrer, sélectionnez *Remettre à zéro*.

Consulter ou effacer les relevés de temps

1. Pour afficher et effacer les relevés enregistrés, appuyez sur *Menu* et sélectionnez *Applications* → *Suppléments* → *Chronomètre*.
2. Pour consulter le dernier relevé de temps (si le chronomètre n'a pas été remis à zéro), sélectionnez *Dernier temps*. Sélectionnez *Afficher temps* pour afficher la liste des noms ou des durées finales de relevés. Choisissez ensuite le relevé voulu.
Pour effacer le temps, appuyez sur *Suppr.*
3. Pour effacer les relevés enregistrés, sélectionnez *Supprimer temps*. Sélectionnez *Tout supprimer* et appuyez sur *Oui*; ou sélectionnez *Un par un*, faites défiler jusqu'au relevé à supprimer et appuyez sur *Suppr.* et sur *Oui*.

Sonomètre

Vous pouvez mesurer approximativement le niveau sonore ambiant.

Le sonomètre fournit des mesures générales à usage personnel susceptibles de différer des mesures scientifiques.

Notez que cette opération est impossible pendant un appel ou si un kit oreillette est connecté au téléphone.

Pour démarrer un contrôle sonore, appuyez sur *Menu* et sélectionnez *Applications* → *Suppléments* → *Sonomètre*.

La barre du sonomètre représente graphiquement le niveau sonore. Le niveau de crête est indiqué. Le nombre du haut indique le niveau de crête et celui du bas (encadré) le niveau sonore actuel.

Pour ouvrir la liste d'options, appuyez sur *Options*.

- *Remettre à zéro* — réinitialise la valeur de crête.
- *Retenue de crête* — affiche la valeur de crête mesurée jusqu'à la fermeture de la fonction sonomètre.
- *Crête dynamique* — affiche la valeur de crête pendant 5 secondes, puis la réinitialise.
- *Accord bruit* — pour désactiver l'accord bruit (*Désactivé*) ou bien choisir un accord *Bruits forts* ou *Bruits faibles*.

Thermomètre

Le thermomètre mesure la température en degrés Celsius et Fahrenheit. Vous pouvez paramétrer le téléphone pour qu'il affiche la température en mode veille. Le thermomètre, pratique pour organiser et surveiller des activités en plein air, n'est pas destiné à un usage professionnel.

A p p l i c a t i o n s

Le thermomètre fournit des mesures générales à usage personnel susceptibles de différer des mesures scientifiques.

Appuyez sur **Menu** et sélectionnez *Applications* → *Suppléments* → *Thermomètre*.

- Pour afficher (ou masquer) l'indication de température en mode veille, sélectionnez *Afficher therm.* (ou *Masquer therm.*).
- Pour choisir l'unité de mesure de la température (Celsius ou Fahrenheit), sélectionnez *Format temp.*.

15. Services

Vous pouvez accéder à divers services à l'aide du navigateur. Ces services peuvent comprendre, par exemple, des bulletins météo, des actualités, des horaires d'avion et des informations financières.

Pour connaître la disponibilité de ces services et leurs tarifs, contactez votre opérateur réseau et le prestataire de services de votre choix. Les prestataires de services vous donneront également des instructions sur le mode d'emploi de leurs services.

Grâce au navigateur de votre téléphone, vous pouvez visualiser les services dont les pages utilisent le langage WML (Wireless Mark-Up Language) ou XHTML (eXtensible HyperText Mark-Up Language). L'apparence de ces pages peut varier en raison de la taille réduite de l'écran du téléphone. Celui-ci peut ne pas être en mesure d'afficher l'ensemble des informations contenues sur ces pages.

■ Procédure de base pour accéder aux services et les utiliser

1. Enregistrez les paramètres de service indispensables pour accéder au service que vous souhaitez utiliser.
2. Connectez-vous au service.
3. Naviguez dans les pages du service.
4. Une fois la navigation terminée, coupez la connexion au service.

■ Enregistrer les paramètres de service

Vous pouvez recevoir les paramètres du service qui vous intéresse sous la forme d'un message OTA (Over The Air) provenant de l'opérateur réseau ou du prestataire proposant ce service. Vous pouvez également saisir les paramètres manuellement, ou les ajouter et les modifier avec PC Suite.

Pour plus d'informations et pour vous procurer les paramètres requis, renseignez-vous auprès de l'opérateur réseau ou du prestataire proposant ce service. Vous pouvez recevoir les paramètres de service par message OTA. [Voir Paramètres du service OTA \(Over The Air\) à la page 14.](#)

Saisir manuellement les paramètres de service



1. Appuyez sur **Menu** et sélectionnez *Services* → *Paramètres* → *Paramètres de connexion*.
2. Sélectionnez *Paramètres de service actifs*. Faites défiler jusqu'à la connexion que vous souhaitez activer et appuyez sur **Activer**. Un jeu de connexion est un ensemble de paramètres indispensables pour se connecter à un service.
3. Sélectionnez *Modifier param. de service actifs*.
4. Sélectionnez les paramètres un par un et saisissez la valeur requise selon les données que vous avez reçues de l'opérateur réseau ou du prestataire de services. Notez que l'ensemble des paramètres relatifs à la porteuse sont accessibles depuis le menu *Paramètres de la porteuse de donn.*

■ Se connecter à un service

1. Vérifiez que les paramètres correspondant au service que vous souhaitez utiliser sont activés.
Pour activer les paramètres, appuyez sur **Menu** et sélectionnez *Services* → *Paramètres* → *Paramètres de connexion* → *Paramètres de service actifs*. Faites défiler jusqu'au jeu de connexion que vous souhaitez activer et appuyez sur **Activer**.
2. Connectez-vous au service. Il existe plusieurs manières de le faire :
 - Pour ouvrir la page de démarrage, par exemple la page d'accueil du prestataire de services, appuyez sur **Menu** et sélectionnez *Services* → *Page d'accueil* ou, en mode veille, maintenez la touche  appuyée.
 - Pour ouvrir un signet, appuyez sur **Menu**, sélectionnez *Services* → *Signets* et choisissez le signet. Si le signet ne fonctionne pas avec les paramètres de service actifs courants, activez un autre jeu de paramètres et réessayez.
 - Pour entrer l'adresse du service, appuyez sur **Menu** et sélectionnez *Services* → *Aller à adresse*.

■ Naviguer dans les pages



Une fois la connexion au service établie, vous pouvez commencer à parcourir les pages de celui-ci. La fonction des touches du téléphone pouvant varier selon les services, suivez les instructions qui apparaissent à l'écran. Pour plus d'informations, contactez votre prestataire de services.

Notez que si le GPRS est la porteuse de données sélectionnée, le témoin  est affiché pendant la navigation. Si vous recevez un appel téléphonique ou un message texte ou si vous émettez un appel téléphonique durant une connexion (E)GPRS, le témoin  apparaît pour signaler que la connexion est interrompue (mise en garde). Après l'appel, par exemple, le téléphone tente à nouveau d'établir la connexion (E)GPRS.

Utiliser les touches pour naviguer

- Pour naviguer, utilisez les touches de défilement.
- Pour sélectionner l'option en surbrillance, appuyez sur , ou sur **Ouvrir** pour ouvrir le lien.

Services

- Pour saisir des lettres et des chiffres dans l'éditeur de texte, utilisez les touches  - . Pour saisir des caractères spéciaux, appuyez sur la touche .

Options accessibles pendant la navigation

Appuyez sur **Options** pour pouvoir choisir parmi certaines des options suivantes. Le prestataire de services peut aussi proposer d'autres options.

- **Raccourcis** — ouvre une nouvelle liste d'options spécifiques à la page.
- **Page d'accueil** — revient à la page d'accueil du prestataire de services.
- **Ajouter signet** — enregistre la page sous forme de signet.
- **Enreg. ds dossier** — enregistre la page dans le dossier sélectionné.
- **Autres options** — affiche une liste d'options complémentaires, par exemple des options de sécurité.
- **Actualiser** — recharge et actualise la page courante.
- **Quitter** — met fin à la navigation et déconnecte.

■ Se déconnecter d'un service

Pour quitter la navigation et se déconnecter, appuyez sur **Options** et sélectionnez **Quitter**. Lorsque **Abandonner navigation?** s'affiche, appuyez sur **Oui**. Vous pouvez aussi appuyer deux fois sur  ou maintenir la touche  appuyée.

■ Paramètres d'apparence

Vous pouvez modifier l'apparence des pages. Durant la navigation, appuyez sur **Options** et sélectionnez **Autres options** → **Param. apparence** ou, en mode veille, appuyez sur **Menu** et sélectionnez **Services** → **Paramètres** → **Paramètres d'apparence**.

- Pour activer ou désactiver le renvoi à la ligne, sélectionnez **Renvoi à la ligne**. Sélectionnez **Activé** pour que le texte continue sur la ligne suivante ou **Désactivé** pour l'abréger.
- Pour définir la taille de police, sélectionnez **Taille de police**, puis **Petite**, **Normale** ou **Grande**.
- Si vous ne souhaitez pas que les images de la page s'affichent, sélectionnez **Afficher images** → **Non**. Cela peut accélérer la navigation dans les pages contenant beaucoup d'images.
- Pour que le téléphone émette un bip de signalisation si la connexion n'est plus sécurisée durant la navigation, sélectionnez **Alertes** → **Alerte connexion non sécurisée** → **Oui**. Pour que le téléphone émette un bip de signalisation si une page sécurisée contient des éléments non sécurisés, sélectionnez **Alerte éléments non sécurisés** → **Oui**.
- Pour sélectionner le type d'encodage du contenu des pages de navigation, sélectionnez **Encodage des caractères** → **Encodage du contenu**. Pour que le téléphone envoie les adresses aux pages de navigation au format UTF-8, sélectionnez **Adresses Web Unicode (UTF-8)** → **Activé**.

■ Signets

Votre appareil peut contenir des signets correspondant à des sites non affiliés à Nokia. Nokia ne fournit aucune garantie concernant ces sites, ni ne les cautionne. Si vous décidez d'accéder à ces sites, vous devez prendre les mêmes précautions, en matière de sécurité et de contenu, que pour tout autre site Internet.

Vous pouvez enregistrer les adresses de pages de navigation sous forme de signets dans la mémoire du téléphone.

Sélectionner un signet

1. Durant la navigation, appuyez sur **Options** et sélectionnez **Signets** ou, en mode veille, appuyez sur **Menu** et sélectionnez **Services** → **Signets**.
2. Faites défiler jusqu'au signet à utiliser et appuyez sur **Sélect.** ou sur  pour vous connecter à la page correspondante. Appuyez sur **Options**. Vous pouvez choisir, par exemple, de visualiser, modifier, supprimer ou envoyer le signet.

Recevoir un signet

Lorsque vous recevez un signet (envoyé en tant que tel), le message **1 signet reçu** s'affiche. Appuyez sur **Afficher**, puis sur **Enreg.** pour enregistrer le signet. Appuyez sur **Options** et sélectionnez **Afficher** pour afficher le signet ou sur **Supprimer** pour le supprimer.

■ Télécharger du contenu



Important :

Installez les applications uniquement à partir de sources offrant une protection appropriée contre les logiciels nuisibles.

Pendant la navigation, vous pouvez télécharger des sonneries, des images, des jeux ou des applications sur votre téléphone. Appuyez sur **Options**, sélectionnez **Liens de télécharg.**, puis sélectionnez **Téléch. tonalités**, **Téléch. icônes**, **Téléch. jeux** ou **Téléch. applicat.**

■ Messages services

Le téléphone peut recevoir des messages de services émis par votre prestataire de services. Ces messages sont des notifications, comme par exemple les gros titres de l'actualité, et peuvent contenir un texte ou l'adresse d'un service.

Afficher des messages de services

- Pour consulter un message de services reçu, appuyez sur **Afficher**. Si vous appuyez sur **Quitter**, le message est placé dans le dossier *Messages services*. Pour accéder au dossier *Messages services* ultérieurement, appuyez sur **Menu** et sélectionnez *Services* → *Messages services*.
- Pour gérer un message de services tout en naviguant, appuyez sur **Options** et sélectionnez *Autres options* → *Messages services*. Faites défiler jusqu'au message voulu, puis appuyez sur **Récup.** pour télécharger le contenu marqué de la page ou bien appuyez sur **Options**, puis sélectionnez *Détails* ou *Supprimer*.

Paramètres des messages de services

- Pour sélectionner des paramètres pour les messages de services, appuyez sur **Menu** et sélectionnez *Services* → *Paramètres* → *Paramètres des msgs services*. Pour que le téléphone reçoive (ou rejette) les messages de services, sélectionnez *Messages services* et *Activés* (ou *Désactivés*).
- Pour configurer votre téléphone pour ne réceptionner que les messages de services provenant de fournisseurs de contenu agréés par votre prestataire de services, sélectionnez *Filtre des messages* → *Activée*. Pour afficher la liste des fournisseurs de contenu agréés, sélectionnez *Canaux sécurisés*.
- Pour que le téléphone active automatiquement le navigateur chaque fois qu'il reçoit un message de services en mode veille, si vous l'avez configuré pour recevoir ce type de message, sélectionnez *Connexion automatique* → *Connexion automatique activée*. Si vous sélectionnez l'option *Connexion automatique désactivée*, le navigateur n'est activé que lorsque vous sélectionnez *Récupérer* (après réception d'un message de services sur le téléphone).

■ Mémoire cache

La mémoire cache est un emplacement de mémoire utilisé pour stocker temporairement les données. Si vous avez essayé d'accéder ou avez accédé à des informations confidentielles nécessitant l'utilisation d'un mot de passe, videz la mémoire cache après chaque utilisation. Les informations ou services auxquels vous avez accédé sont enregistrés dans la mémoire cache.

- Pour vider le cache durant la navigation, appuyez sur **Options** et sélectionnez *Autres options* → *Vider le cache*.
- Pour vider le cache en mode veille, appuyez sur **Menu** et sélectionnez *Services* → *Vider le cache*.

■ Cookies

Un cookie contient des informations que le site enregistre dans la mémoire cache du navigateur. Ces données sont, par exemple, vos informations utilisateur ou vos préférences de navigation. Les cookies demeurent enregistrés tant que vous ne videz pas la mémoire cache. [Voir Mémoire cache à la page 64.](#)

Vous pouvez configurer le téléphone pour accepter ou refuser la réception des cookies.

1. Durant la navigation, appuyez sur **Options** et sélectionnez *Autres options* → *Sécurité* → *Cookies* ou, en mode veille, appuyez sur **Menu** et sélectionnez *Services* → *Paramètres* → *Paramètres de sécurité* → *Cookies*.
2. Choisissez *Autorisés* ou *Rejetés*.

■ Sécurité du navigateur

Des fonctions de sécurité peuvent être indispensables pour certains services tels que les opérations bancaires ou les achats en ligne. Pour de telles connexions, les certificats de sécurité ainsi qu'un module de sécurité, éventuellement, qui peut-être inclus dans la carte SIM, sont nécessaires. Pour de plus amples informations, contactez votre prestataire de services.

Module de sécurité

Ce module améliore les services de sécurité offerts pour les applications nécessitant une connexion via un navigateur et permet d'utiliser une signature numérique. Le module de sécurité peut contenir des certificats, ainsi que des clés privées ou publiques. Les certificats y sont enregistrés par le prestataire de services.

Pour changer les paramètres du module de sécurité, appuyez sur **Menu** et sélectionnez *Services* → *Paramètres* → *Paramètres de sécurité* → *Paramètres module de sécurité*.

- *Détails du module de sécurité* — pour afficher le nom, l'état, le fabricant et le numéro de série du module de sécurité.
- *Demande de PIN module* — pour que le téléphone demande le PIN module lors de toute utilisation des services fournis par le module de sécurité.
- *Changer PIN module* — pour changer le PIN module, si cette opération est autorisée par le module de sécurité. Saisissez le code PIN module actuel, puis le nouveau code deux fois.
- *Modifier PIN de signature* — pour changer un PIN de signature. Sélectionnez le code que vous souhaitez changer. Saisissez le code PIN actuel, puis le nouveau code deux fois.

[Voir Codes d'accès à la page 10.](#)

■ Certificats



Important :

Notez que même si des certificats attestent que les risques encourus dans les connexions à distance et l'installation de logiciels sont considérablement réduits, celles-ci doivent être utilisées correctement pour bénéficier d'une sécurité améliorée. L'existence d'un certificat n'offre aucune protection en soi ; le gestionnaire de certificats doit contenir des certificats corrects, authentiques ou de confiance pour une sécurité améliorée. Les certificats ont une durée de validité limitée. Si un certificat apparaît comme étant arrivé à expiration ou n'étant plus valide alors qu'il devrait l'être, vérifiez l'exactitude de la date et de l'heure actuelles de votre appareil.

Avant de modifier les paramètres d'un certificat, vous devez vous assurer de la fiabilité du détenteur du certificat et vérifier que le certificat appartient vraiment au détenteur indiqué.

Il existe trois types de certificats: certificats de serveur, d'autorité et d'utilisateur.

- Les certificats de serveur permettent d'établir une connexion plus sécurisée avec le serveur de contenu. Ce dernier envoie au téléphone le certificat de serveur avant l'établissement de la connexion, et la validité du certificat est vérifiée à l'aide des certificats d'autorité enregistrés dans le téléphone. Les certificats de serveur ne sont pas enregistrés. L'icône de sécurité  n'indique pas que la transmission des données entre la passerelle et le serveur de contenu (endroit où les ressources requises sont stockées) est sécurisée. Le prestataire de services sécurise la transmission des données entre la passerelle et le serveur de contenu.
- Les certificats d'utilisateur sont délivrés aux utilisateurs par une autorité de certification. Ils sont indispensables, par exemple, pour créer une signature numérique, et associent l'utilisateur à une clé privée spécifique dans un module de sécurité.

Pour afficher les certificats d'utilisateur, appuyez sur **Menu** et sélectionnez *Services* → *Paramètres* → *Paramètres de sécurité* → *Certificats utilisateur* → *Liste des certificats*.

- Les certificats d'autorité sont utilisés par certains services, tels que les services bancaires, pour vérifier la validité d'autres certificats. Ils peuvent être soit enregistrés dans le module de sécurité par le prestataire de services, soit téléchargés à partir du réseau si le service supporte leur utilisation.

Pour afficher les certificats d'autorité, appuyez sur **Menu** et sélectionnez *Services* → *Paramètres* → *Paramètres de sécurité* → *Certificats d'autorité* → *Liste des certificats*.

■ Signatures numériques

Vous pouvez créer des signatures numériques avec votre téléphone. La signature permet de remonter jusqu'à vous par la clé privée du module de sécurité et le certificat d'utilisateur qui a été utilisé pour signer. Elle est similaire à la signature que vous tracez au bas d'un document papier tel qu'une facture ou un contrat.

Pour créer une signature numérique, sélectionnez un lien sur une page, par exemple le titre du livre que vous souhaitez acheter et son prix. Le texte à signer (comprenant, par exemple, le montant et la date) s'affiche.

Vérifiez que le texte d'en-tête est *Lire* et que l'icône de signature numérique  est affichée.

Si l'icône de signature numérique n'apparaît pas, cela indique un défaut de sécurité, auquel cas il est déconseillé d'entrer toute information personnelle telle que votre code PIN de signature.

Pour signer le texte, sélectionnez **Signer** après l'avoir lu dans son intégralité.

Notez qu'il est possible que le texte ne puisse pas tenir sur un seul écran. Par conséquent, assurez-vous en le faisant défiler de le lire entièrement avant de signer.

Sélectionnez le certificat utilisateur que vous souhaitez utiliser. Saisissez le PIN de signature et appuyez sur **Valider**. L'icône de signature numérique disparaît et le service peut afficher une confirmation de votre achat.

16. Services SIM

En plus des fonctions offertes par le téléphone, votre carte SIM peut proposer des services réseau supplémentaires auxquels vous accédez par ce menu, qui s'affiche uniquement si votre carte SIM le gère. Son nom et son contenu dépendent du service disponible.

Pour configurer votre téléphone de façon à ce qu'il affiche les messages de confirmation échangés avec le réseau lors de l'utilisation des services SIM, appuyez sur **Menu** et sélectionnez *Paramètres* → *Paramètres du téléphone* → *Confirmer actions service SIM* → *Oui*.

Notez que l'accès à ces services peut comprendre l'envoi d'un message texte (SMS) ou l'établissement d'un appel téléphonique qui vous sera facturé.

17. Connectivité PC

Vous pouvez connecter le téléphone par liaison infrarouge (IR) ou par câble à un ordinateur compatible, et l'utiliser ensuite comme un modem pour envoyer et recevoir des e-mails et accéder à Internet. Votre téléphone est compatible avec de nombreuses applications de communication de données et connectivité PC. Grâce au logiciel PC Suite, vous pouvez par exemple synchroniser vos contacts, l'agenda et des notes A faire entre votre téléphone et un ordinateur compatible. D'autres informations et fichiers téléchargeables sont disponibles sur le site Web de Nokia à l'adresse www.nokia.com/pcsuite.

■ PC Suite

PC Suite contient les applications suivantes:

- Nokia Application Installer pour installer des applications Java d'un ordinateur compatible sur le téléphone, ou pour les supprimer de ce dernier.
- Nokia Content Copier pour sauvegarder et restaurer les informations personnelles entre le téléphone et un ordinateur compatible. Nokia Content Copier prend également en charge le transfert de contenu entre plusieurs téléphones.
- Nokia Image Converter pour convertir les images dans un format supporté afin de les utiliser dans des messages multimédia et des fonds d'écran, de créer des photos portrait à associer à des contacts et de transférer des images sur le téléphone.
- Nokia Modem Options pour les paramètres de connexion HSCSD et GPRS.
- Nokia Multimedia Player pour lire des messages multimédia ainsi que des fichiers son, image et vidéo. Vous pouvez également créer des listes réunissant plusieurs fichiers multimédia.
- Nokia PC Sync pour synchroniser les contacts, l'agenda, les notes et les notes A faire entre votre téléphone et un ordinateur compatible.
- Nokia Phone Browser pour afficher le contenu du dossier Galerie et des contacts du téléphone sur un ordinateur compatible. Cette application vous permet de parcourir vos contacts, des fichiers image et audio et des clips vidéo, de modifier les fichiers stockés dans la mémoire du téléphone et de transférer des fichiers entre celui-ci et l'ordinateur.
- Nokia Phone Editor pour envoyer des messages texte et modifier les contacts du téléphone.
- Nokia Sound Converter pour convertir les sonneries polyphoniques dans des formats supportés utilisables avec votre téléphone et pour les transférer sur votre téléphone.

■ EGPRS, GPRS, HSCSD et CSD

Avec votre téléphone, vous pouvez utiliser les services de données à grande vitesse EGPRS (Enhanced GPRS), GPRS (General Packet Radio Service), HSCSD (High Speed Circuit Switched Data) et CSD (Circuit Switched Data, [Données GSM](#)).

Pour connaître la disponibilité de ce service et les modalités d'abonnement, renseignez-vous auprès de votre opérateur réseau ou de votre prestataire de services.

Notez que l'utilisation des services HSCSD consomme l'énergie de la batterie plus vite que les simples appels vocaux ou données. Vous devrez peut-être connecter le téléphone à un chargeur pendant le transfert des données.

■ Utiliser les applications de communication de données

Pour des informations relatives à l'utilisation de l'application de communication de données, reportez-vous à la documentation de celle-ci.

Notez que l'émission ou la réception d'appels téléphoniques durant la connexion à l'ordinateur est déconseillée car elle risque d'interrompre l'opération.

Informations relatives à la batterie

Votre appareil est alimenté par une batterie rechargeable. Une batterie neuve n'atteint le maximum de ses performances qu'après avoir été chargée et déchargée deux ou trois fois. La batterie peut être chargée et déchargée des centaines de fois mais elle s'épuise à la longue. Lorsque le temps de conversation et le temps de veille sont sensiblement plus courts que la normale, achetez une nouvelle batterie. N'utilisez que des batteries agréées par Nokia et ne rechargez votre batterie qu'à l'aide de chargeurs agréés par Nokia pour cet appareil.

Débranchez le chargeur de sa source d'alimentation ainsi que l'appareil lorsqu'ils ne sont plus en cours d'utilisation. Ne laissez pas la batterie connectée à un chargeur. La surcharge de la batterie risque de réduire sa durée de vie. Si elle reste inutilisée, une batterie entièrement chargée se décharge progressivement. Les températures extrêmes peuvent affecter la capacité de la batterie à se charger.

N'utilisez la batterie que dans le but pour lequel elle a été conçue. N'utilisez jamais de chargeur ou de batterie endommagé(e).

Ne mettez pas la batterie en court-circuit. Un court-circuit accidentel peut se produire si un objet métallique tel qu'une pièce de monnaie, un trombone ou un stylo, provoque la connexion directe des pôles positif (+) et négatif (-) de la batterie (contacts métalliques situés sur la batterie). Cela peut se produire si, par exemple, vous avez une batterie de rechange dans votre poche ou dans un sac. La mise en court-circuit des bornes risque d'endommager la batterie ou l'élément de connexion.

Si vous laissez la batterie dans un endroit chaud ou froid, par exemple, dans une voiture fermée exposée au soleil ou au froid, la capacité et la durée de vie de la batterie diminuent. Essayez de toujours garder la batterie à une température comprise entre 15°C et 25°C (59°F et 77°F). Un appareil utilisant une batterie chaude ou froide risque de ne pas fonctionner temporairement, même lorsque la batterie est entièrement chargée. Les performances de la batterie sont particulièrement limitées à des températures très inférieures à 0°C (32°F).

Ne jetez pas les batteries au feu ! Les batteries doivent être jetées conformément à la réglementation locale. Recyclez-les si possible. Elles ne doivent pas être jetées dans une poubelle réservée aux ordures ménagères.

PRÉCAUTIONS D'UTILISATION ET MAINTENANCE

Votre appareil est un produit de conception et d'élaboration de haute technologie et doit être manipulé avec précaution. Les suggestions suivantes vous permettront de maintenir la couverture de votre garantie.

- Maintenez l'appareil au sec. L'eau de pluie, l'humidité et les liquides contiennent des minéraux susceptibles de détériorer les circuits électroniques. Si votre appareil est humide, retirez la batterie et laissez l'appareil sécher complètement avant de la remettre en place.
- N'utilisez pas ou ne stockez pas votre appareil dans un endroit poussiéreux ou sale. Ses composants, et ses composants électroniques, peuvent être endommagés.
- Ne stockez pas l'appareil dans des zones de température élevée. Des températures élevées peuvent réduire la durée de vie des appareils électroniques, endommager les batteries et fausser ou faire fondre certains composants en plastique.
- Ne stockez pas l'appareil dans des zones de basse température. Lorsqu'il reprend sa température normale, de l'humidité peut se former à l'intérieur de l'appareil et endommager les circuits électroniques.
- N'essayez pas d'ouvrir l'appareil autrement que selon les instructions de ce manuel.
- Ne faites pas tomber l'appareil, ne le heurtez pas ou ne le secouez pas. Une manipulation brutale risquerait de détruire les différents circuits internes et les petites pièces mécaniques.
- N'utilisez pas de produits chimiques durs, de solvants ou de détergents puissants pour nettoyer votre appareil.
- Ne peignez pas l'appareil. La peinture risque d'encrasser ses composants et d'en empêcher le fonctionnement correct.
- Utilisez un chiffon doux, propre et sec pour essuyer les différents objectifs (pour appareil photo, capteur de proximité et capteur de luminosité).
- N'utilisez que l'antenne fournie ou une antenne de remplacement agréée. Vous risquez d'endommager l'appareil et de violer la réglementation relative aux appareils de transmission par fréquences radioélectriques si vous utilisez une autre antenne, si vous modifiez l'antenne agréée ou encore si vous effectuez des adaptations non autorisées.

Les recommandations ci-dessus s'appliquent à votre appareil ainsi qu'à la batterie, au chargeur et à tout autre accessoire. Si l'un d'eux ne fonctionne pas correctement, portez-le au service de maintenance habilité le plus proche.

Informations supplémentaires relatives à la sécurité

■ Environnement et utilisation

Veillez à toujours respecter la réglementation spécifique en vigueur dans le secteur où vous vous trouvez et éteignez toujours votre appareil s'il vous est interdit de l'utiliser, ou s'il risque de provoquer des interférences ou de présenter un danger quelconque. N'utilisez l'appareil que dans sa position de fonctionnement normale. Pour être en conformité avec les règles d'exposition aux fréquences radioélectriques, utilisez uniquement les accessoires agréés par Nokia pour cet appareil. Lorsque l'appareil est sous tension et que vous le portez sur vous, utilisez systématiquement un support ou un étui agréé.

■ Appareils médicaux

Les équipements de transmission par fréquences radioélectriques, y compris les téléphones sans fil, peuvent entrer en interférence avec les appareils médicaux mal protégés. Consultez un médecin ou le constructeur de l'appareil médical pour déterminer s'ils sont protégés correctement des signaux de fréquences radioélectriques externes ou si vous avez des questions. Éteignez votre appareil dans les centres de soins médicaux où des inscriptions en interdisent l'utilisation. Les centres hospitaliers ou de santé peuvent utiliser des équipements sensibles aux signaux de fréquences radioélectriques externes.

Pacemakers

Les constructeurs de pacemakers recommandent une distance de 15,3 cm (6 pouces) au minimum entre un téléphone sans fil et un pacemaker pour éviter toute interférence possible avec le pacemaker. Ces indications sont conformes aux recherches indépendantes réalisées par le Centre de Recherche spécialisé dans la technologie sans fil (Wireless Technology Research) et aux recommandations qu'il prodigue. Les personnes possédant des pacemakers :

- doivent toujours garder l'appareil à une distance supérieure à 15,3 cm (6 pouces) de leur pacemaker lorsque l'appareil est allumé ;
- ne doivent pas transporter l'appareil dans la poche d'une chemise ;
- doivent placer l'appareil sur l'oreille opposée au pacemaker pour éviter toute interférence.
- Si vous pensez qu'une interférence peut se produire, éteignez immédiatement votre appareil.

Prothèses auditives

Certains appareils numériques sans fil peuvent entrer en interférence avec des appareils de correction auditive. En cas d'interférence, veuillez consulter votre prestataire de services.

■ Véhicules

Les signaux de fréquences radioélectriques peuvent affecter les systèmes électroniques mal installés ou insuffisamment protégés dans les véhicules à moteur tels que les systèmes électroniques à injection, de freinage antidérapant, de régulation de vitesse ou les systèmes à air bag. Pour obtenir plus d'informations, n'hésitez pas à consulter le constructeur ou le concessionnaire de votre véhicule, ainsi que le constructeur des équipements qui ont été ajoutés à votre véhicule.

Seul le personnel habilité peut procéder à la maintenance de l'appareil ou à son installation dans un véhicule. Une installation ou une maintenance défectueuse peut s'avérer dangereuse et annuler toute garantie pouvant s'appliquer à l'appareil. Vérifiez régulièrement l'installation de votre équipement de transmission sans fil dans votre véhicule ainsi que son fonctionnement. Ne stockez pas ou ne transportez pas de liquides inflammables, de gaz ou de matériaux explosifs dans le même compartiment que l'appareil, ses composants ou ses accessoires. Pour les véhicules équipés d'un air bag, n'oubliez pas que l'air bag gonfle avec beaucoup de puissance. Ne placez aucun objet, y compris des équipements de transmission sans fil intégrés ou portatifs, dans la zone située au-dessus de l'air bag ou dans la zone de déploiement de celui-ci. Si des équipements de transmission sans fil intégrés au véhicule sont mal installés et si l'airbag gonfle, il peut en résulter des blessures graves.

L'utilisation de votre appareil dans un avion est interdite. Éteignez votre appareil avant de monter à bord d'un avion.

L'utilisation d'appareils sans fil dans un avion peut s'avérer dangereuse pour le fonctionnement de l'avion, peut perturber le réseau téléphonique sans fil et peut être illégale.

■ Environnements potentiellement explosifs

Éteignez votre appareil dans des zones où l'atmosphère est potentiellement explosive et respectez tous les panneaux et instructions. Il s'agit notamment des zones où il est généralement recommandé d'arrêter le moteur de votre véhicule. Des étincelles dans de telles zones peuvent provoquer une explosion ou un incendie, causant des blessures corporelles graves voire mortelles. Éteignez votre appareil dans les stations-essence, près des pompes à carburant des stations-service. Observez strictement les restrictions d'utilisation d'équipements de transmission par fréquences radioélectriques dans les dépôts de carburant, les zones de stockage et de distribution, les usines chimiques ou dans les endroits où sont utilisés des explosifs. Les zones où l'atmosphère est potentiellement explosive sont souvent, mais pas toujours, signalées clairement. Il



s'agit notamment de la zone située en dessous du pont des bateaux, des installations destinées au transfert ou au stockage de produits chimiques, des véhicules utilisant des gaz (tels que le propane ou le butane) et des zones dont l'air contient des produits chimiques ou des particules, par exemple le grain, la poussière ou les poudres métalliques.

■ Appels d'urgence



Important : Les téléphones sans fil, y compris cet appareil, fonctionnent grâce aux signaux radioélectriques, aux réseaux cellulaires et terrestres ainsi qu'aux fonctions programmées par l'utilisateur. De ce fait, ils ne peuvent pas garantir une connexion dans tous les cas. Aussi, vous ne devez pas compter uniquement sur un appareil sans fil pour les communications de première importance, comme les urgences médicales.

Pour émettre un appel d'urgence :

1. Si l'appareil est éteint, allumez-le. Vérifiez que la puissance du signal est appropriée.
Certains réseaux peuvent nécessiter l'insertion correcte d'une carte SIM valide dans l'appareil.
2. Appuyez sur  autant de fois que nécessaire pour effacer l'écran et préparer l'appareil à émettre un appel.
3. Entrez le numéro d'urgence officiel correspondant à l'endroit où vous vous trouvez. Ces numéros varient selon les endroits où vous vous trouvez.
4. Appuyez sur la touche .

Si certaines fonctions sont en cours d'utilisation, vous devez d'abord les désactiver afin d'émettre un appel d'urgence. Si l'appareil est en mode Déconnexion ou Vol, vous devez changer de mode pour activer la fonction de téléphone avant de pouvoir émettre un appel d'urgence. Consultez ce manuel ou votre prestataire de services pour obtenir plus d'informations. Lorsque vous émettez un appel d'urgence, indiquez toutes les informations nécessaires de façon aussi précise que possible. Votre appareil sans fil peut constituer le seul moyen de communication sur le lieu d'un accident. N'interrompez pas l'appel avant d'en avoir reçu l'autorisation.

■ Informations relatives à la certification (SAR)

CE MODÈLE D'APPAREIL EST CONFORME AUX DIRECTIVES INTERNATIONALES EN MATIÈRE D'EXPOSITION AUX FRÉQUENCES RADIOÉLECTRIQUES.

Votre équipement mobile est un émetteur-récepteur radio. Il a été conçu et fabriqué de manière à respecter les limites recommandées dans les directives internationales (ICNIRP) en matière d'exposition aux fréquences radioélectriques. Ces limites font l'objet de directives et définissent les niveaux autorisés d'exposition aux fréquences radioélectriques pour la population. Ces directives ont été établies par des organismes scientifiques indépendants à partir d'évaluations complètes et régulières tirées d'études scientifiques. Ces directives intègrent une marge de sécurité importante destinée à assurer la sécurité de tous, indépendamment de l'âge et de la santé.

La norme d'exposition applicable aux équipements mobiles est fondée sur une unité de mesure appelée Débit d'Absorption Spécifique ou SAR (Specific Absorption Rate). La limite SAR définie dans les directives internationales est de 2,0 W/kg*. Lors des tests visant à déterminer le SAR, l'appareil est utilisé dans des positions de fonctionnement standard et fonctionne à son niveau de puissance certifié le plus élevé dans toutes les bandes de fréquences testées. Bien que le SAR soit déterminé au niveau de puissance certifié le plus élevé, le niveau de SAR réel de l'appareil en cours d'utilisation peut être nettement inférieur à la valeur maximale. Cela est dû au fait que l'appareil est conçu pour fonctionner à différents niveaux de puissance de manière à n'utiliser que la puissance nécessaire pour atteindre le réseau. Généralement, plus vous êtes proche d'une borne d'accès, plus la puissance de sortie de l'appareil est faible.

La valeur SAR la plus élevée enregistrée pour cet appareil lors d'une utilisation contre l'oreille est de 0,77 W/kg.

Cet appareil est conforme aux directives en matière d'exposition aux fréquences radioélectriques lorsqu'il est utilisé soit dans sa position normale contre l'oreille, soit à une distance minimale de 1,5 cm du corps. Lorsqu'un étui, un clip ceinture ou un support est utilisé à des fins de transport sur soi, il ne doit pas contenir de parties métalliques et doit garantir une distance minimale de 1,5 cm entre le produit et le corps.

Pour pouvoir transmettre des fichiers de données ou des messages, cet appareil requiert une connexion de qualité au réseau. Parfois, la transmission de fichiers de données ou de messages peut être retardée jusqu'à ce qu'une telle connexion soit possible. Veillez à bien suivre les instructions relatives à la distance de séparation pour l'établissement de la transmission.

* La limite SAR applicable aux équipements mobiles utilisés par le public est de 2,0 watts/kilogramme (W/kg) en moyenne sur un tissu de dix grammes. Ces directives intègrent une marge de sécurité importante afin de fournir une protection supplémentaire pour la population et de tenir compte des variations obtenues dans les mesures. Les valeurs SAR peuvent varier selon les normes de présentation des informations en vigueur dans les différents pays et selon la bande de réseau. Pour connaître les valeurs SAR autorisées dans les autres pays, veuillez consulter la rubrique des informations relatives aux produits sur le site www.nokia.com.