

Guida utente

SCX-340x/340xW Series
SCX-340xF/340xFW Series
SCX-340xFH/340xHW Series

DI BASE

Questa Guida fornisce informazioni relative all'installazione, al funzionamento di base e alla soluzione dei problemi visualizzati in Windows.

AVANZATA

Questa Guida fornisce informazioni relative all'installazione, alla configurazione avanzata, al funzionamento e alla risoluzione dei problemi all'interno degli svariati ambienti dei sistemi operativi.

Alcune funzioni potranno non essere disponibili a seconda del modello o del Paese.



1. Introduzione

Vantaggi principali	5
Funzioni per modello	7
Da sapere	13
Informazioni sulla Guida dell'utente	14
Informazioni sulla sicurezza	15
Panoramica del dispositivo	21
Panoramica pannello di controllo	25
Accensione dell'apparecchio	30
Installazione del driver in locale	31
Reinstallazione del driver	32



2. Panoramica dei menu e impostazioni di base

Panoramica dei menu	34
Impostazioni di base del dispositivo	39
Supporti e vassoi	41
Stampa base	54
Elementi di base per la copia	60
Digitalizzazione di base	65

Fax di base

67



3. Manutenzione

Ordine di materiali di consumo e accessori	73
Materiali di consumo disponibili	74
Parti sostituibili a disposizione	75
Conservazione della cartuccia del toner	76
Ridistribuzione del toner	78
Sostituzione della cartuccia del toner	80
Monitoraggio della durata dei materiali di consumo	82
Impostazione dell'avviso toner scarso	83
Pulizia del dispositivo	84
Suggerimenti per lo spostamento e la conservazione del dispositivo	90



4. Risoluzione dei problemi

Suggerimenti per evitare gli inceppamenti della carta	92
Eliminazione di un inceppamento di documenti originali	93
Rimozione della carta inceppata	98

Spiegazione del LED di stato	102
Spiegazione dei messaggi del display	105



5. Appendice

Specifiche	111
Informazioni normative	121
Copyright	135



1. Introduzione

Questo capitolo fornisce le informazioni necessarie prima di utilizzare l'apparecchio.

- **Vantaggi principali** 5
- **Funzioni per modello** 7
- **Da sapere** 13
- **Informazioni sulla Guida dell'utente** 14
- **Informazioni sulla sicurezza** 15
- **Panoramica del dispositivo** 21
- **Panoramica pannello di controllo** 25
- **Accensione dell'apparecchio** 30
- **Installazione del driver in locale** 31
- **Reinstallazione del driver** 32



Vantaggi principali

Rispettosa dell'ambiente



- Per risparmiare toner e carta, questo dispositivo supporta la funzionalità Eco (vedere “Stampa Eco” a pagina 58).
- Per risparmiare carta è possibile stampare più pagine su un solo foglio (vedere “Uso delle funzioni di stampa avanzate” a pagina 242).
- Per risparmiare carta è possibile stampare sulle due facciate del foglio (stampa fronte-retro) (Manuale) (vedere “Uso delle funzioni di stampa avanzate” a pagina 242).
- Per risparmiare elettricità, questo apparecchio entra automaticamente nella modalità Risparmio energia, riducendo in modo sostanziale i consumi elettrici.

Stampa rapida ad alta risoluzione



- È possibile stampare con una risoluzione fino a 1,200 x 1,200 dpi reali.
- Stampa rapida a richiesta.
 - per la stampa solo fronte, 20 ppm (A4) o 21 ppm (Lettera).

Convenienza



- Easy Capture Manager consente di apportare modifiche e stampare con facilità quanto viene acquisito con il tasto Stampa schermo della tastiera (vedere “Easy Capture Manager” a pagina 285).
- Samsung Easy Printer Manager e Printing Status (o Smart Panel) sono programmi che eseguono il monitoraggio e informano l'utente sullo stato del dispositivo, consentendo di personalizzarne le impostazioni (vedere “Utilizzo di Stato della stampante Samsung” a pagina 296 o “Utilizzo di Smart Panel” a pagina 298).
- AnyWeb Print consente di catturare schermate, vedere in anteprima, ritagliare e stampare le schermate di Windows Internet Explorer più facilmente rispetto a quando si utilizza il programma normale (vedere “Samsung AnyWeb Print” a pagina 286).
- Smart Update consente di verificare l'esistenza di nuovi programmi software e di installarne le versioni più recenti durante la procedura di installazione del driver della stampante. Questa funzione è disponibile solo per Windows.
- Gli utenti che dispongono di accesso a Internet possono ottenere informazioni utili, supporto, driver del dispositivo, manuali e informazioni sull'ordine dal sito Web Samsung, www.samsung.com > trova il prodotto > Supporto o Download.

Vantaggi principali

Ampia gamma di funzionalità e supporto alle applicazioni



- Supporta svariati formati carta (vedere “Specifiche del supporto di stampa” a pagina 114).
- Stampa filigrane: È possibile personalizzare i documenti inserendo alcune parole, ad esempio "Riservato" (vedere “Uso delle funzioni di stampa avanzate” a pagina 242).
- Stampa poster: Il testo e le immagini di ciascuna pagina del documento vengono ingranditi e stampati su diversi fogli, quindi possono essere uniti per formare un poster (vedere “Uso delle funzioni di stampa avanzate” a pagina 242).
- È possibile stampare in svariati sistemi operativi (vedere “Requisiti di sistema” a pagina 117).
- Il dispositivo è dotato di un'interfaccia USB e/o di un'interfaccia di rete.

Sono supportati diversi metodi di impostazione della rete wireless



- Pulsante WPS (Wi-Fi Protected Setup™)
 - È possibile utilizzare il pulsante WPS sul dispositivo o sul punto di accesso (o router wireless) per connettersi facilmente a una rete wireless.
- Cavo USB o cavo di rete
 - È possibile connettersi e configurare diverse impostazioni di rete wireless utilizzando un cavo USB o un cavo di rete.
- Wi-Fi Direct
 - È possibile stampare comodamente da un dispositivo mobile grazie alla funzione Wi-Fi o Wi-Fi Direct.



Vedere “Introduzione ai metodi di impostazione wireless” a pagina 165.

Funzioni per modello

Alcune funzioni e articoli opzionali potranno non essere disponibili a seconda dei modelli e Paesi.

Sistema operativo

Sistema operativo	SCX-340x Series SCX-340xW Series	SCX-340xF Series SCX-340xFW Series SCX-340xHW Series SCX-340xFH Series
Windows	•	•
Macintosh	•	•
Linux	•	•
Unix		

(•: Inclusa, vuoto: non disponibile)

Software

Software	SCX-340x Series SCX-340xW Series	SCX-340xF Series SCX-340xFW Series SCX-340xHW Series SCX-340xFH Series
Driver della stampante SPL	•	•
Driver della stampante PCL		

Funzioni per modello

Software		SCX-340x Series SCX-340xW Series	SCX-340xF Series SCX-340xFW Series SCX-340xHW Series SCX-340xFH Series
Driver della stampante PS			
Driver della stampante XPS ^a		•	•
Utilità Stampa diretta			
Samsung Easy Printer Manager	Impostazioni digitalizzazione su PC	•	•
	Impostazioni fax su PC		•
	Impostazioni dispositivo	•	•
Stato della stampante Samsung		•	•
Smart Panel		•	•
AnyWeb Print		•	•
SyncThru™ Web Service		• (Solo SCX-340xW Series)	• (Solo SCX-340xFW/SCX-340xHW Series)
SyncThru Admin Web Service		• (Solo SCX-340xW Series)	• (Solo SCX-340xFW/SCX-340xHW Series)
Easy Eco Driver		•	•
Invia fax	Samsung Network PC Fax		•

Funzioni per modello

Software		SCX-340x Series SCX-340xW Series	SCX-340xF Series SCX-340xFW Series SCX-340xHW Series SCX-340xFH Series
Digitalizza	Driver di digitalizzazione Twain	●	●
	Driver di digitalizzazione WIA	●	●
	Samsung Assistente digitalizzazione	●	●
	SmarThru 4		
	SmarThru Office	●	●

a. Per il driver XPS, è supportato solo per Windows e disponibile sul sito Samsung (www.samsung.com)

(●: Inclusa, vuoto: non disponibile)

Funzioni per modello

Varie

Caratteristiche	SCX-340x Series SCX-340xW Series	SCX-340xF Series SCX-340xFW Series SCX-340xHW Series SCX-340xFH Series
USB 2.0 ad alta velocità	•	•
Interfaccia di rete LAN Ethernet 10/100 Base TX cablata		• (Solo SCX-340xFW/SCX340xHW Series)
Interfaccia di rete LAN wireless 802.11b/g/n ^a	• (Solo SCX-340xW Series)	• (Solo SCX-340xFW/SCX340xHW Series)
Stampa Eco (Pannello di controllo)	•	•
Stampa duplex (fronte-retro) (Manuale) ^b	•	•
Interfaccia di memoria USB		
Modulo di memoria		
Dispositivo di archiviazione di massa		
Alimentatore documenti automatico duplex (DADF)		
Alimentatore documenti automatico (ADA)		•
Microtelefono		• (Solo SCX-340xFH/SCX-340xHW Series)

Funzioni per modello

Caratteristiche		SCX-340x Series SCX-340xW Series	SCX-340xF Series SCX-340xFW Series SCX-340xHW Series SCX-340xFH Series
Invia fax	Invio multiplo		•
	Invio ritard.		•
	Invio priorit.		•
	Invio fronte-retro		
	Ricez. sicura		•
	Stampa fronte-retro		
	Invia/Inoltra ricevuti - fax		•
	Invia/Inoltra ricevuti - e-mail		
	Invia/Inoltra ricevuti - server		
Digitalizza	Digitalizzazione verso e-mail		
	Digitalizzazione verso un server SMB		
	Digitalizzazione verso un server FTP		
	Digitalizzazione fronte-retro		
	Digitalizzazione su PC	•	•

Funzioni per modello

Caratteristiche		SCX-340x Series SCX-340xW Series	SCX-340xF Series SCX-340xFW Series SCX-340xHW Series SCX-340xFH Series
Copia	Copia di una scheda ID	•	•
	Copia ridotta o ingrandita		•
	Fascicolazione		•
	Poster		•
	Clona		•
	Libro		
	N su 2, N su 4		•
	Regola sfondo	•	•
	Sposta margine		
	Cancella bordi		
	Miglior grigio		
	Copia fronte-retro		

a. In base al paese, la scheda LAN wireless potrebbe non essere disponibile. In alcuni Paesi è possibile utilizzare solo lo standard 802.11 b/g. Contattare il concessionario Samsung locale o il rivenditore presso cui è stato acquistato il dispositivo.

b. Solo Windows.

(•: Inclusa, vuoto: non disponibile)

Da sapere



Il dispositivo non stampa.

- Aprire l'elenco della coda di stampa ed eliminare il documento dalla coda (vedere "Annullamento di un lavoro di stampa" a pagina 55).
- Rimuovere il driver e reinstallarlo (vedere "Installazione del driver in locale" a pagina 31).
- Selezionare il dispositivo come predefinito in Windows (vedere "Impostazione del dispositivo come predefinito" a pagina 241).



Dove si acquistano accessori o materiali di consumo?

- Rivolgersi a un distributore Samsung o al rivenditore.
- Visitare il sito Web www.samsung.com/supplies. Selezionare il Paese/la regione di appartenenza per visualizzare le informazioni di assistenza del prodotto.



Il LED di stato lampeggia o rimane costantemente acceso.

- Spegnerne il prodotto e riaccenderlo.
- Controllare i significati delle indicazioni dei LED nel presente manuale ed eseguire la soluzione dei problemi di conseguenza (vedere "Spiegazione del LED di stato" a pagina 102).



La carta si è inceppata.

- Aprire e chiudere l'unità di digitalizzazione (vedere "Vista anteriore" a pagina 22).
- Controllare le istruzioni relative alla rimozione della carta inceppata nel presente manuale ed eseguire la soluzione dei problemi di conseguenza (vedere "Rimozione della carta inceppata" a pagina 98).



Le stampe presentano sbavature.

- Il livello toner può essere scarso o non uniforme. Scuotere la cartuccia del toner (vedere "Ridistribuzione del toner" a pagina 78).
- Provare a stampare con una risoluzione diversa (vedere "Apertura delle preferenze di stampa" a pagina 56).
- Sostituire la cartuccia del toner (vedere "Sostituzione della cartuccia del toner" a pagina 80).



Dove è possibile scaricare il driver dell'apparecchio?

- È possibile ottenere informazioni utili, supporto, driver del dispositivo, manuali e informazioni sull'ordine dal sito Web Samsung, www.samsung.com > trova il prodotto > Supporto o Download.

Informazioni sulla Guida dell'utente

Questa Guida dell'utente fornisce le informazioni di base sull'apparecchio e una spiegazione dettagliata di ciascuna fase per descrivere l'utilizzo dell'apparecchio.



- Prima di utilizzare il dispositivo, leggere le informazioni sulla sicurezza.
- Se si riscontrano problemi durante l'utilizzo del dispositivo, fare riferimento al capitolo relativo alla risoluzione dei problemi.
- I termini utilizzati in questa Guida dell'utente sono illustrati nel capitolo sul glossario.
- Le figure contenute in questa Guida dell'utente possono apparire diverse rispetto alla stampante interessata, in base alle opzioni o al modello acquistato.
- Le figure contenute in questa guida dell'amministratore di sistema possono apparire diverse rispetto al dispositivo utilizzato, in base alla versione del firmware o del driver.
- Le procedure indicate nella presente Guida dell'utente si basano principalmente su Windows 7.

Convenzioni

Alcuni termini della Guida vengono usati in modo intercambiabile, come descritto di seguito:

- Documento è sinonimo di originale.
- Carta è sinonimo di supporto o supporto di stampa.
- Dispositivo si riferisce alla stampante o all'MFP.

Icone generali



Icona	Testo	Descrizione
	Attenzione	Fornisce agli utenti informazioni per proteggere il dispositivo da possibili danni o malfunzionamenti.
	Nota	Fornisce informazioni aggiuntive o specifiche dettagliate della funzione o caratteristica del dispositivo.

Informazioni sulla sicurezza

Queste avvertenze e precauzioni sono state incluse allo scopo di evitare lesioni alle persone e potenziali danni al dispositivo. Prima di utilizzare il dispositivo, leggere e comprendere tutte queste istruzioni. Dopo la lettura di questa sezione, conservare il documento in un luogo sicuro ma facilmente accessibile per riferimento.

Importanti simboli per la sicurezza

Descrizione di tutte le icone e dei simboli utilizzati in questo capitolo

	Avviso	Procedure pericolose o non sicure che potrebbero causare gravi lesioni alle persone o la morte.
	Attenzione	Procedure pericolose o non sicure che potrebbero causare lesioni alle persone o danni alla proprietà.
	Non tentare.	

Ambiente operativo

Avviso



Non utilizzare se il cavo di alimentazione è danneggiato oppure se la presa elettrica non è collegata a terra.

Potrebbero verificarsi scosse elettriche o incendi.



Non collocare nulla sopra il dispositivo (acqua, piccoli oggetti metallici o oggetti pesanti, candele, sigarette accese, ecc.).

Potrebbero verificarsi scosse elettriche o incendi.

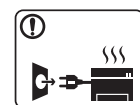

- Se l'apparecchio si surriscalda, rilascia fumo, emette strani rumori o genera odori, spegnerlo immediatamente e scollegare la spina.

- L'utente deve poter accedere alla presa di alimentazione in caso di emergenze che richiedano la disconnessione della spina.

Potrebbero verificarsi scosse elettriche o incendi.



Non piegare, né posizionare oggetti pesanti sul cavo di alimentazione.

Se si cammina sul cavo di alimentazione o questo viene danneggiato da un oggetto pesante, potrebbero verificarsi scosse elettriche o incendi.

Informazioni sulla sicurezza



Non rimuovere la spina tirando il cavo; non toccare la spina con le mani bagnate.

Potrebbero verificarsi scosse elettriche o incendi.

Attenzione

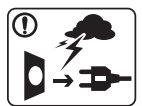

Durante un temporale o per un periodo di non funzionamento, rimuovere la spina di alimentazione dalla presa elettrica.

Potrebbero verificarsi scosse elettriche o incendi.



Prestare attenzione, l'area di uscita carta è calda.

Potrebbero verificarsi ustioni.



Se l'apparecchio è caduto oppure se la superficie appare danneggiata, scollegarlo da tutti i collegamenti di interfaccia e richiedere assistenza del personale qualificato.

Diversamente, potrebbero verificarsi scosse elettriche o incendi.



Se l'apparecchio non funziona correttamente dopo aver seguito tali indicazioni, scollegarlo da tutti i collegamenti di interfaccia e richiedere assistenza del personale qualificato.

Diversamente, potrebbero verificarsi scosse elettriche o incendi.



Se la spina non entra facilmente nella presa elettrica, non forzare.

Chiamare un elettricista per cambiare la presa elettrica; diversamente, potrebbero verificarsi scosse elettriche.



Non lasciare che eventuali animali domestici mordano il cavo di alimentazione CA, il cavo della linea telefonica o il cavo di interfaccia del PC.

Potrebbero verificarsi scosse elettriche, incendi e/o lesioni agli animali domestici.

Metodo di funzionamento

Attenzione



Durante la stampa non estrarre la carta con forza.







Così facendo si rischia di danneggiare il dispositivo.



Prestare attenzione a non inserire le mani tra l'apparecchio e il vassoio carta.

Ci si potrebbe fare male.

Informazioni sulla sicurezza

	<p>Prestare attenzione a non tagliarsi con la carta durante la sua sostituzione o la rimozione di carta inceppata.</p> <p>I bordi della carta nuova sono affilati e potrebbero provocare tagli dolorosi.</p>
	<p>Quando si stampano grandi quantità, la parte inferiore dell'area di uscita carta potrebbe scaldarsi. Non lasciare che i bambini la tocchino.</p> <p>Potrebbero verificarsi ustioni.</p>
	<p>Quando si rimuove la carta inceppata, non utilizzare pinzette o altri oggetti in metallo appuntiti.</p> <p>Si potrebbe danneggiare la stampante.</p>
	<p>Non lasciare che nel vassoio di uscita carta si impilino troppi fogli.</p> <p>Si potrebbe danneggiare la stampante.</p>
	<p>Non bloccare l'apertura di ventilazione né spingere oggetti in essa.</p> <p>Tale operazione potrebbe provocare elevate temperature dei componenti che possono causare danni o incendi.</p>
	<p>L'utilizzo di controlli o regolazioni diversi da quelli qui specificati potrebbe provocare l'esposizione a radiazioni pericolose.</p>
	<p>Il dispositivo di alimentazione di questa stampante è il cavo di alimentazione.</p> <p>Per spegnere il dispositivo, rimuovere il cavo di alimentazione dalla presa elettrica.</p>

Installazione/spostamento

Avviso

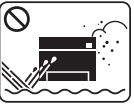
	<p>Non posizionare l'apparecchio in un'area polverosa, umida o con perdite di acqua.</p> <p>Potrebbero verificarsi scosse elettriche o incendi.</p>
---	---

Informazioni sulla sicurezza

Attenzione



Quando si sposta l'apparecchio, spegnerlo e scollegare tutti i cavi. Le seguenti informazioni sono solo suggerimenti basati sul peso delle unità. Qualora l'utilizzatore sia in condizioni mediche che impediscono il sollevamento, non sollevare il dispositivo. Chiedere aiuto e utilizzare sempre il numero di persone adeguato per sollevare il dispositivo in sicurezza.

Sollevare quindi il dispositivo:

- Se l'apparecchio pesa meno di 20 kg, per sollevarlo è necessaria 1 sola persona.
- Se l'apparecchio pesa da 20 a 40 kg, per sollevarlo sono necessarie 2 persone.
- Se l'apparecchio pesa oltre 40 kg, per sollevarlo sono necessarie 4 o più persone.

Il dispositivo potrebbe cadere, provocando lesioni personali o danni.



Non collocare l'apparecchio su una superficie instabile.

Il dispositivo potrebbe cadere, provocando lesioni personali o danni.



Utilizzare solo cavo della linea telefonica AWG N. 26^ao maggiore, se necessario.

Diversamente si rischia di danneggiare la stampante.



Verificare di collegare il cavo di alimentazione in una presa elettrica collegata a terra.

Diversamente, potrebbero verificarsi scosse elettriche o incendi.



Utilizzare il cavo di alimentazione fornito con l'apparecchio per un funzionamento sicuro. Se si utilizza un cavo più lungo di 2 metri con un dispositivo da 110V, il calibro deve essere 16 AWG o maggiore.

Diversamente, si rischia di causare danni al dispositivo e potrebbero verificarsi scosse elettriche o incendi.



Non mettere un coperchio sull'apparecchio né posizionarlo in un luogo angusto, come un ripostiglio.

Se il dispositivo non è ventilato bene, potrebbero verificarsi incendi.



Non sovraccaricare le prese a muro e i cavi di prolunga.

Tale operazione può ridurre le prestazioni e potrebbero verificarsi scosse elettriche o incendi.



L'apparecchio deve essere collegato al livello di alimentazione specificato sull'etichetta.

In caso di dubbi o se si desidera controllare il livello di alimentazione in uso, contattare la società di utenza elettrica.

a. AWG: American Wire Gauge

Informazioni sulla sicurezza

Manutenzione/controllo

Attenzione



Prima di pulire le parti intere dell'apparecchio, scollegarlo dalla presa a muro. Non pulire il dispositivo con benzene, solvente o alcol; non spruzzare acqua direttamente sul dispositivo.

Potrebbero verificarsi scosse elettriche o incendi.



Quando si lavora all'interno dell'apparecchio per la sostituzione di materiali di consumo o per la pulizia delle parti interne, non azionarlo.

Ci si potrebbe fare male.



Tenere i materiali di pulizia lontano dalla portata dei bambini. I bambini potrebbero farsi male.



Non disassemblare, riparare né rimontare l'apparecchio da soli.

Si potrebbe danneggiare la stampante. Quando è necessario riparare l'apparecchio, chiamare un tecnico qualificato.



Per pulire e azionare l'apparecchio, seguire alla lettera la Guida dell'utente fornita con l'apparecchio stesso.

Diversamente, si potrebbe danneggiare la stampante.



Mantenere il cavo di alimentazione e la superficie di contatto della spina puliti da polvere o acqua.

Diversamente, potrebbero verificarsi scosse elettriche o incendi.



- Non rimuovere eventuali coperchi o protezioni fissati con viti.
- L'unità fusore deve essere riparata unicamente da un tecnico di assistenza qualificato. Diversamente, potrebbero verificarsi scosse elettriche o incendi.
- Il dispositivo deve essere riparato unicamente da un tecnico di assistenza Samsung.

Utilizzo dei materiali di consumo

Attenzione



Non disassemblare la cartuccia del toner.

La polvere di toner può essere pericolosa per l'uomo.



Non incendiare alcun materiale di consumo come cartucce del toner o unità fusore.

Si possono provocare esplosioni o incendi.

Informazioni sulla sicurezza



Quando si conservano materiali di consumo come ad esempio le cartucce del toner, tenerli lontano dalla portata dei bambini.

La polvere di toner può essere pericolosa per l'uomo.



L'utilizzo di materiali di consumo riciclati, ad es. toner, può danneggiare l'apparecchio.

In caso di danni provocati dall'uso di materiali di consumo riciclati, sarà addebitata una spesa per l'assistenza.



Se i vestiti si sporcano di toner, non lavarli con acqua calda.

L'acqua calda fissa il toner sui tessuti. Utilizzare acqua fredda.



Quando si cambia la cartuccia del toner o si rimuove la carta inceppata, prestare attenzione affinché la polvere di toner non tocchi il corpo o i vestiti.

La polvere di toner può essere pericolosa per l'uomo.

Panoramica del dispositivo

Accessori



Cavo di alimentazione



Guida di installazione rapida

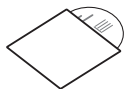

CD del software^a

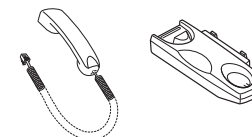

Microtelefono^b

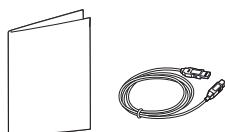

Accessori vari^c

a. Il CD del software contiene i driver della stampante, la guida dell'utente e le applicazioni software.

b. Solo modelli microtelefono (vedere "Funzioni per modello" a pagina 7).

c. Gli accessori vari compresi con l'apparecchio possono variare per Paese di acquisto e modello specifico.

Panoramica del dispositivo

Vista anteriore



- Questa figura può essere diversa dalla stampante in possesso, a seconda del modello del dispositivo. Esistono due tipi di dispositivi.
- Alcune funzioni e articoli opzionali potranno non essere disponibili a seconda dei modelli e Paesi (vedere “Funzioni per modello” a pagina 7).

1	Coperchio dello scanner	7	Vassoio di uscita
2	Pannello di controllo	8	Vetro dello scanner
3	Maniglia	9	Unità di digitalizzazione ^{a b}
4	Vass	10	Coperchio interno
5	Maniglia del vassoio	11	Cartuccia toner
6	Supporto di uscita		

a. Chiudere il coperchio dello scanner prima di aprire l'unità di digitalizzazione.

b. Attenzione a non schiacciarsi le dita.

Tipo A

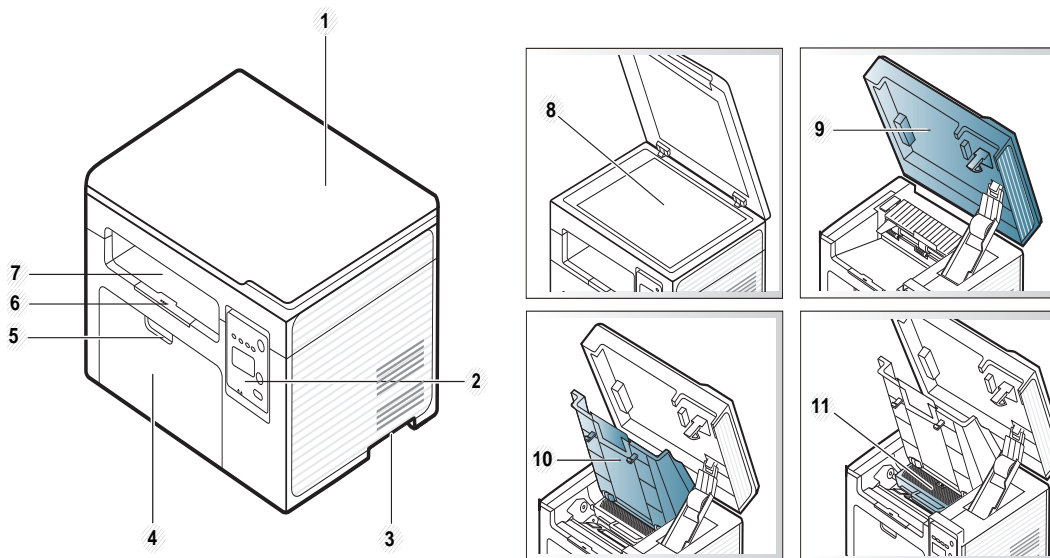

Panoramica del dispositivo

Tipo B

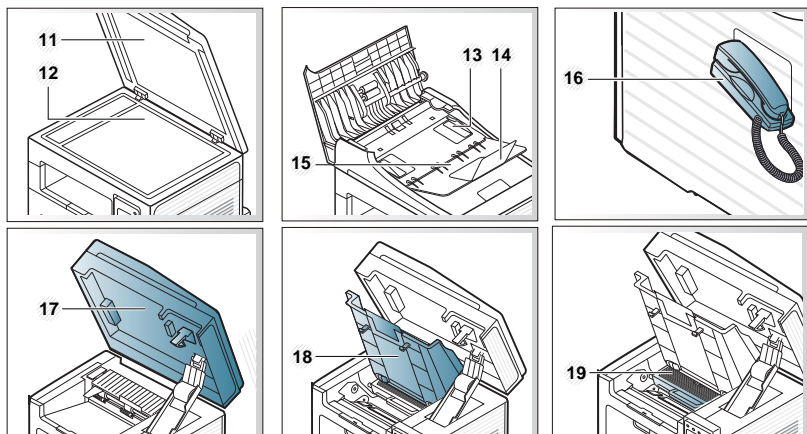
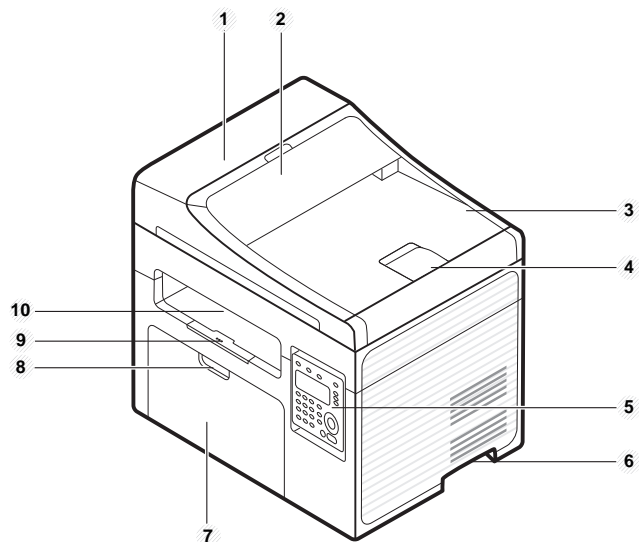

2	Coperchio guida dell'alimentatore documenti	12	Vetro dello scanner
3	Vassoio di uscita dell'alimentatore documenti	13	Guida per la larghezza della carta su un alimentatore documenti
4	Supporto di uscita dell'alimentatore documenti	14	Supporto di entrata dell'alimentatore documenti
5	Pannello di controllo	15	Vassoio di entrata dell'alimentatore documenti
6	Maniglia	16	Microtelefono ^a
7	Vassoio	17	Unità di digitalizzazione ^{b c}
8	Maniglia del vassoio	18	Coperchio interno
9	Supporto di uscita	19	Cartuccia toner
10	Vassoio di uscita		

a. Solo modelli microtelefono (vedere "Funzioni per modello" a pagina 7).

b. Chiudere il coperchio dello scanner prima di aprire l'unità di digitalizzazione.

c. Attenzione a non schiacciarsi le dita.

1	Coperchio dell'alimentatore documenti	11	Coperchio dello scanner
---	---------------------------------------	----	-------------------------

Panoramica del dispositivo

Vista posteriore



- Questa figura può essere diversa dalla stampante in possesso, a seconda del modello del dispositivo. Esistono due tipi di dispositivi.
- Alcune funzioni e articoli opzionali potranno non essere disponibili a seconda dei modelli e Paesi (vedere “Funzioni per modello” a pagina 7).

Tipo A

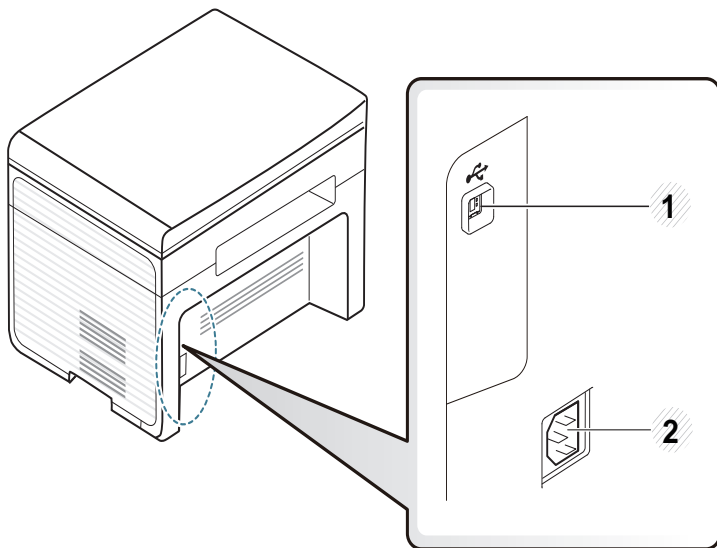

1	Porta USB	2	Presa di alimentazione
---	-----------	---	------------------------

Tipo B

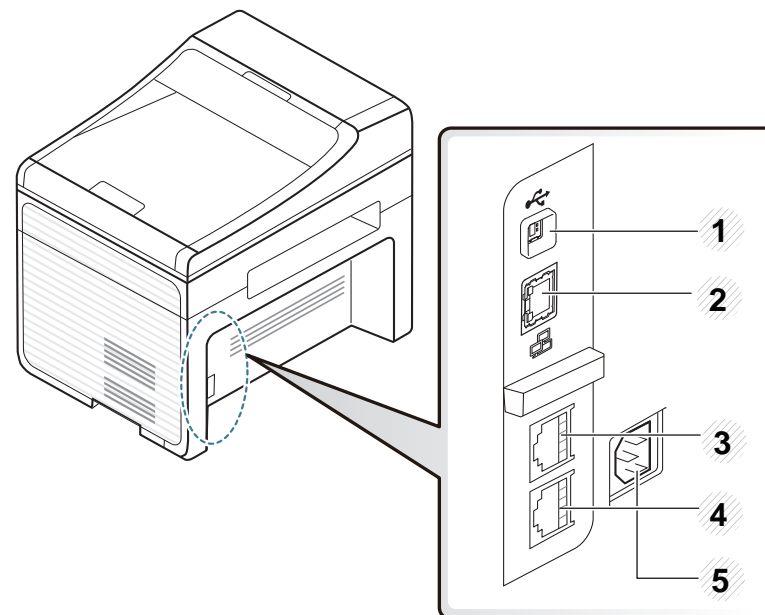

1	Porta USB
2	Porta di rete ^a
3	Presa telefono interno (EXT.)
4	Presa linea telefonica (LINE)
5	Presa di alimentazione

a. Solo SCX-340xFW/SCX-340xHW Series.

Panoramica pannello di controllo



- Questo pannello di controllo potrebbe essere diverso a seconda del modello del dispositivo. Vi sono tipi diversi di pannelli di controllo.
- Alcune funzioni e articoli opzionali potranno non essere disponibili a seconda dei modelli e Paesi (vedere “Funzioni per modello” a pagina 7).

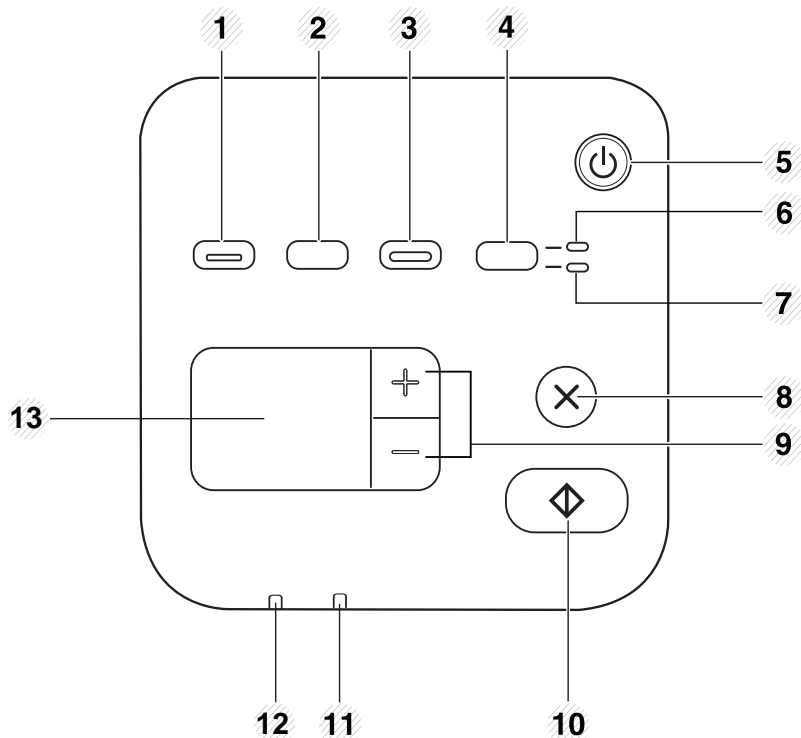

Tipo A



1	Eco		Accede alla modalità Eco per ridurre il consumo di toner e l'uso di carta solo durante la stampa da PC (vedere “Stampa Eco” a pagina 58).
2	WPS^a		Consente di configurare con facilità la connessione di rete wireless senza bisogno di un computer (vedere “Utilizzo del pulsante WPS” a pagina 167).
	Stampa schermo		<p>Premere questo pulsante e il LED Stato inizia a lampeggiare. Per stampare solo la schermata attiva, rilasciare il pulsante quando il LED Stato smette di lampeggiare. Per stampare l'intera schermata, rilasciare il pulsante mentre lampeggia.</p> <p> • Il pulsante Stampa schermo può essere utilizzato solo con i sistemi operativi Windows e Macintosh.</p> <ul style="list-style-type: none">• Questa funzione può essere utilizzata solo con una stampante collegata tramite USB.• Quando si stampa la schermata della finestra attiva o dell'intero monitor mediante il pulsante di stampa dello schermo, è possibile che il dispositivo utilizzi una quantità di toner maggiore, a seconda di cosa si stampa.• È possibile utilizzare questa funzione solo se è installato il programma Samsung Easy Printer Manager sul dispositivo. Gli utenti con sistema operativo Macintosh OS, per utilizzare la funzione Stampa schermo, devono attivare le impostazioni di stampa della schermata in Samsung Easy Printer Manager.

Panoramica pannello di controllo

3	Digitalizza su		Invia i dati digitalizzati (vedere “Digitalizzazione di base” a pagina 65).
4	Copia ID		Consente di copiare entrambi i lati di un documento di riconoscimento, ad esempio una patente, su una singola facciata di un foglio (vedere “Copia di una scheda ID” a pagina 63).
5	On		Accende o spegne l'apparecchio o disattiva la modalità di risparmio energetico. Se occorre spegnere il dispositivo, tenere premuto questo pulsante per oltre tre secondi.
6	LED Fronte		Quando il LED si accende, posizionare il lato anteriore del documento di riconoscimento rivolto verso il basso sul vetro dello scanner (vedere “Copia di una scheda ID” a pagina 63).
7	LED Indietro		Quando il LED si accende, posizionare il lato posteriore del documento di riconoscimento rivolto verso il basso sul vetro dello scanner (vedere “Copia di una scheda ID” a pagina 63).

8			Arresta un'operazione in qualsiasi momento, consentendo altre funzioni. <ul style="list-style-type: none"> • Annulla il lavoro corrente. • Stampa il rapporto di configurazione: Tenere premuto questo pulsante per circa 2 secondi finché il LED non lampeggia lentamente, quindi rilasciarlo. • Rapporto informazioni sui materiali di consumo: Tenere premuto questo pulsante per circa sei secondi, quindi rilasciarlo. • Rapporto di configurazione della rete^a: Tenere premuto questo pulsante per circa 4 secondi finché il LED non lampeggia rapidamente, quindi rilasciarlo.
9			Consentono di aumentare/diminuire il numero di pagine da copiare. Premendo i pulsanti +/- è possibile determinare il numero di copie (fino a 99 pagine) da eseguire. Il valore predefinito è 1. <ul style="list-style-type: none"> • Premendo i pulsanti +/-, il numero di copie viene ridotto/aumentato di uno. • Tenendo premuti i pulsanti +/-, il numero di copie viene ridotto/aumentato di dieci.
10	Avvio		Consente di avviare un lavoro.
11	LED Stato		Mostra lo stato dell'apparecchio (vedere “Spiegazione del LED di stato” a pagina 102).

Panoramica pannello di controllo

12	LED Toner	Indica lo stato del toner (vedere “Spiegazione del LED di stato” a pagina 102).
13	Display schermo	Indica il numero di pagine che si desidera copiare.



a. Solo SCX-340xW Series.

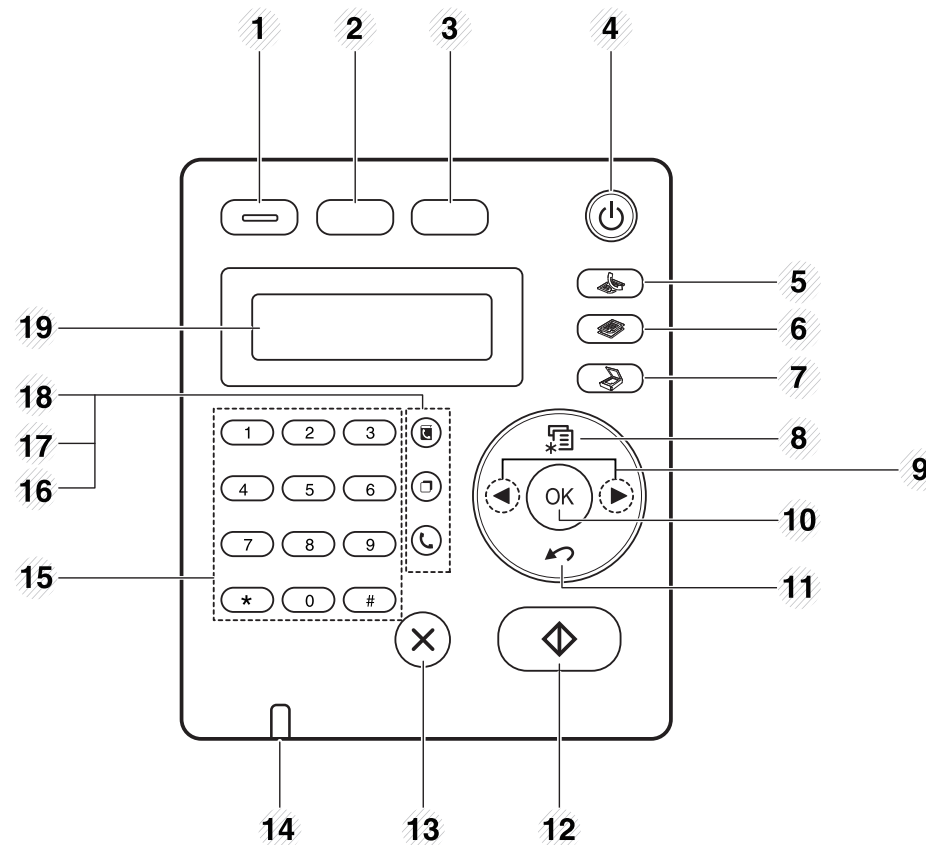







Tipo B







1	Eco	Accede alla modalità Eco per ridurre il consumo di toner e l'uso di carta solo durante la stampa e le fotocopie da PC (vedere “Stampa Eco” a pagina 58).
---	------------	--

Panoramica pannello di controllo

2	WPS^a		Consente di configurare con facilità la connessione di rete wireless senza bisogno di un computer (vedere “Utilizzo del pulsante WPS” a pagina 167).
	Stampa schermo		<p>Premere questo pulsante e il display esegue l'operazione Stam schermo? sullo schermo del display. Per stampare solo la schermata attiva, selezionare Attivo. Per stampare la schermata intera, selezionare Completo.</p> <div data-bbox="389 603 1088 1445" style="border: 1px solid #ccc; padding: 10px; margin-top: 10px;"> <ul style="list-style-type: none"> <li data-bbox="409 635 1088 735">• Il pulsante Stampa schermo può essere utilizzato solo con i sistemi operativi Windows e Macintosh. <li data-bbox="488 751 1088 852">• Questa funzione può essere utilizzata solo con una stampante collegata tramite USB. <li data-bbox="488 868 1088 1075">• Quando si stampa la schermata della finestra attiva o dell'intero monitor mediante il pulsante di stampa dello schermo, è possibile che il dispositivo utilizzi una quantità di toner maggiore, a seconda di cosa si stampa. <li data-bbox="488 1091 1088 1401">• È possibile utilizzare questa funzione solo se è installato il programma Samsung Easy Printer Manager sul dispositivo. Gli utenti con sistema operativo Macintosh OS, per utilizzare la funzione Stampa schermo, devono attivare le impostazioni di stampa della schermata in Samsung Easy Printer Manager. </div>

3	Copia ID		Consente di copiare entrambi i lati di un documento di riconoscimento, ad esempio una patente, su una singola facciata di un foglio (vedere “Copia di una scheda ID” a pagina 63).
4	On		Accende o spegne l'apparecchio o disattiva la modalità di risparmio energetico. Se occorre spegnere il dispositivo, tenere premuto questo pulsante per oltre tre secondi.
5	Fax		Passa alla modalità Fax.
6	Copia		Passa alla modalità Copia.
7	Digitalizzazione		Passa alla modalità Digitalizzazione.
8	Menu		Entra nella modalità Menu e scorre tra i menu disponibili (vedere “Panoramica dei menu” a pagina 34).
9	Frecce sinistra/destra		Scorre attraverso le opzioni disponibili nel menu selezionato e aumenta o diminuisce i valori.
10	OK		Conferma la selezione sul display.
11	Indietro		Consente di passare al livello di menu superiore.
12	Avvio		Consente di avviare un lavoro.

Panoramica pannello di controllo

13	Stop/ Cancella		Interrompe un'operazione in qualsiasi momento.
14	LED Stato		Mostra lo stato dell'apparecchio (vedere "Spiegazione del LED di stato" a pagina 102).
15	Tastierino numerico		Consente di comporre un numero o di inserire caratteri alfanumerici (vedere "Lettere e numeri del tastierino numerico" a pagina 234).
16	Selez.		Quando si preme questo pulsante, è possibile udire un tono specifico. Immettere un numero di fax. È come effettuare una chiamata mediante il telefono diffusore (vedere "Ricezione manuale in modalità Telefono" a pagina 277).
17	Rp/P		Ricomponere l'ultimo numero di fax inviato o l'ID chiamante ricevuto nella modalità Pronta o inserisce una pausa(-) in un numero di fax nella modalità di modifica (vedere "Ricomposizione del numero di fax" a pagina 270).
18	Rubrica		Consente di memorizzare numeri di fax usati di frequente o di cercare numeri di fax memorizzati (vedere "Memorizzazione degli indirizzi e-mail" a pagina 232 o "Impostazione della rubrica del fax" a pagina 236).
19	Display schermo		Visualizza lo stato corrente e i messaggi durante un'operazione.

a. Solo SCX-340xFW/SCX-340xHW Series.

Regolazione pannello di controllo

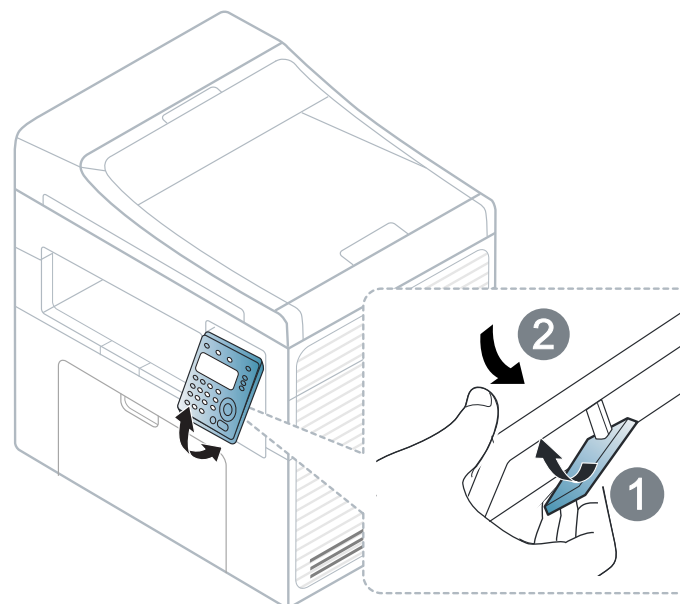

Le illustrazioni contenute in questa guida dell'utente possono apparire diverse rispetto alla stampante utilizzata, in base alle opzioni o al modello. Controllare il tipo del dispositivo (vedere "Vista anteriore" a pagina 22).

Accensione dell'apparecchio

- 1 Connettere prima l'apparecchio alla rete elettrica.
Accendere l'interruttore se il dispositivo ne è dotato.

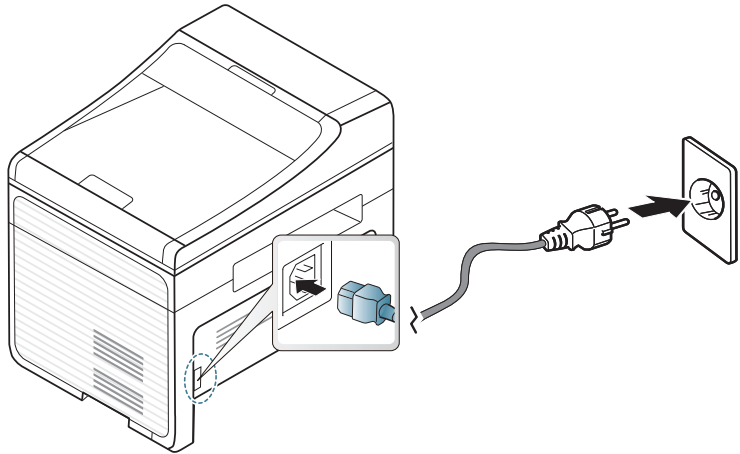

Per spegnere, premere e tenere premuto il pulsante  (On) per circa 3 secondi.



Le illustrazioni contenute in questa guida dell'utente possono apparire diverse rispetto alla stampante utilizzata, in base alle opzioni o al modello. Controllare il tipo del dispositivo (vedere "Vista anteriore" a pagina 22).

- 2 L'alimentazione di accende automaticamente.

Per SCX-340x/SCX-340xW Series, premere il pulsante  (On) sul pannello di controllo.

Installazione del driver in locale

Un dispositivo locale è un dispositivo collegato direttamente al computer mediante un cavo. Se l'apparecchio è connesso in rete, saltare questa fase e passare all'Installazione del driver dell'apparecchio connesso in rete (vedere "Installazione dei driver sulla rete" a pagina 151).



- Per i sistemi operativi Macintosh o Linux, fare riferimento alla "Installazione per Macintosh" a pagina 140 o "Installazione per Linux" a pagina 143.
- La finestra di installazione riportata nella presente Guida dell'utente potrebbe essere diversa, in funzione della stampante e dell'interfaccia utilizzate.
- Se si seleziona **Installazione personalizzata**, è possibile scegliere i programmi da installare.
- Utilizzare solamente un cavo USB che non superi 3 metri di lunghezza.

Windows

- 1 Assicurarsi che il dispositivo sia collegato al computer e sia acceso.



Se appare "**Installazione guidata nuovo hardware**" durante la procedura di installazione, fare clic su **Annulla** per chiudere la finestra.

- 2 Inserire il CD del software in dotazione nell'unità CD-ROM.

Se non compare la finestra di installazione, fare clic su **Start > Tutti i programmi > Accessori > Esegui**.

X:\Setup.exe sostituendo la "X" con la lettera che rappresenta l'unità CD-ROM e selezionare **OK**.

- 3 Selezionare **Installa ora**.

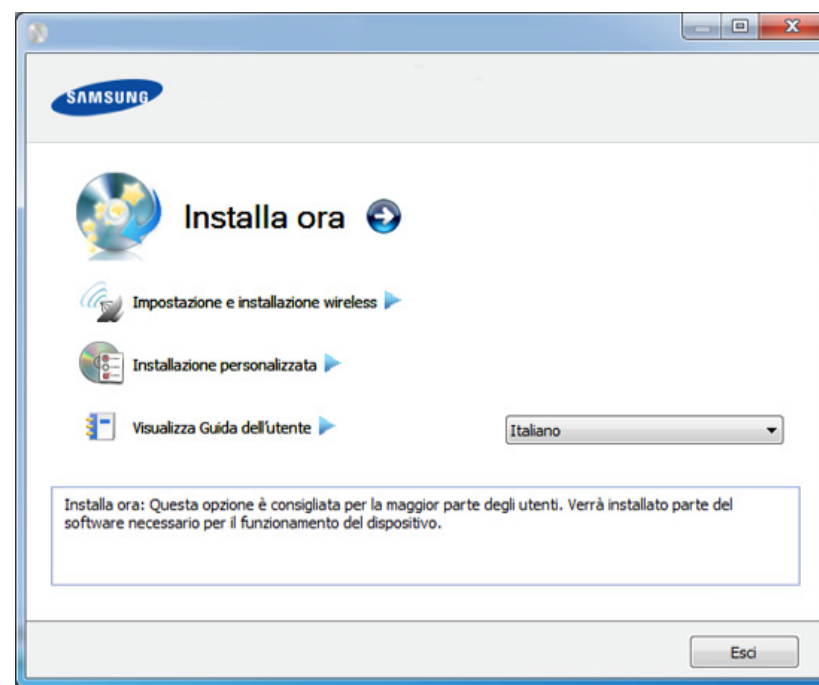

- 4 Leggere il **Contratto di licenza** e selezionare **Accetto i termini del contratto di licenza**. Fare quindi clic su **Avanti**.

- 5 Seguire le istruzioni presentate dalla finestra di installazione.

Reinstallazione del driver

Se il driver della stampante non funziona correttamente, effettuare le seguenti operazioni per reinstallarlo.

Windows

- 1 Assicurarsi che il dispositivo sia collegato al computer e sia acceso.
- 2 Dal menu **Avvio**, selezionare **Programmi** oppure **Tutti i programmi > Samsung Printers > il nome del driver della stampante > Disinstalla**.
- 3 Seguire le istruzioni presentate dalla finestra di installazione.
- 4 Inserire il CD del software nell'unità CD-ROM e installare nuovamente il driver (vedere "Installazione del driver in locale" a pagina 31).



2. Panoramica dei menu e impostazioni di base

Questo capitolo fornisce informazioni relative alla struttura complessiva dei menu e alle opzioni di impostazioni di base.

- **Panoramica dei menu** 34
- **Impostazioni di base del dispositivo** 39
- **Supporti e vassoi** 41
- **Stampa base** 54
- **Elementi di base per la copia** 60
- **Digitalizzazione di base** 65
- **Fax di base** 67

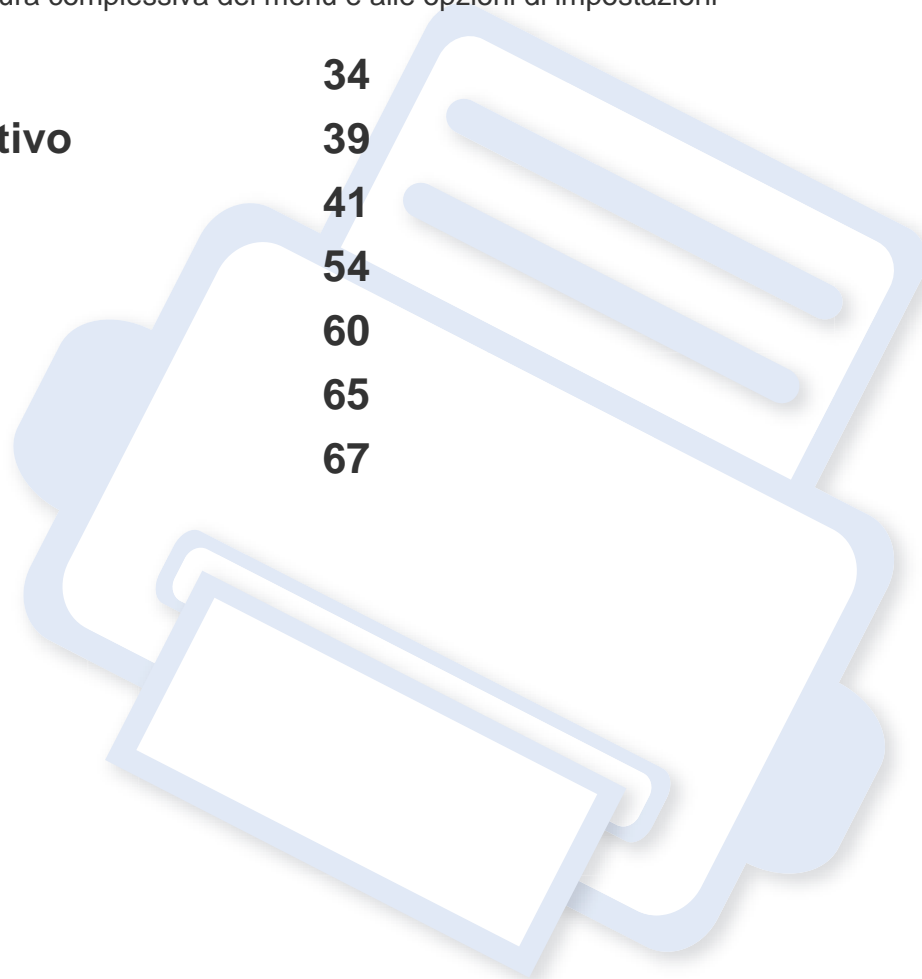

Panoramica dei menu

Il pannello di controllo fornisce l'accesso ai diversi menu per impostare il dispositivo o utilizzare le sue funzioni.



- Questa funzione non è supportata sui modelli SCX-340x/SCX-340xW Series (vedere “Panoramica pannello di controllo” a pagina 25).
- A seconda delle opzioni o dei modelli, alcuni menu potrebbero non essere visualizzati nel display. In tal caso, non sono applicabili al dispositivo.
- I nomi menu possono essere diversi dal dispositivo, in base alle opzioni o ai modelli.
- I menu sono descritti nella Guida avanzata (vedere “Utili menu per le impostazioni” a pagina 198).

Accesso al menu

- 1 Selezionare il pulsante Fax, Copia o Digitalizza sul pannello di controllo a seconda della funzione usata.
- 2 Selezionare  (**Menu**) finché il menu desiderato non viene visualizzato nella riga inferiore del display, quindi premere **OK**.
- 3 Premere le frecce finché non viene visualizzata la voce di menu desiderata e premere **OK**.

- 4 Se la voce dell'impostazione ha dei sottomenu, ripetere la procedura 3.
- 5 Premere **OK** per salvare la selezione.
- 6 Premere  (**Stop/Cancel**) per tornare in modalità Pronta.

Elementi	Opzioni	
Funzione fax	Scurezza	Normale Scuro+1- Scuro+5 Chiaro+5- Chiaro+1
	Contrasto	Normale Scuro+1- Scuro+5 Chiaro+5- Chiaro+1
	Risoluzione	Standard Fine Superfine FAX foto FAX colori
	Dimens digital	
	Invio multiplo	
	Invio ritard.	

Panoramica dei menu

Elementi	Opzioni	
Funzione fax (Continua)	Invio priorit.	
	Inoltra	Fax PC
	Ricez. sicura	Disattivato Attivato Stampa
	Agg. pagina	
	Annulla lavoro	
Imposta fax	Invio	Tempi risel. Tempo riselez. Sel. prefisso Modo MCE Rapporto invio TCR immagine Modo selezione ^a

Elementi	Opzioni	
Imposta fax (Continua)	Ricezione	Modo ricezione Squilli risp. Stampa nome rx Cod inizio ric Riduz. autom. Ignora formato Imp. fax ind. Modo DRPD ^a
		Modifica pred.
	Rapporto auto	Attivato Disattivato
Funzione copia	Dimens digital	
	Riduci/Ingrand	
	Scurezza	Normale Scuro+1- Scuro+5 Chiaro+5- Chiaro+1

Panoramica dei menu

Elementi	Opzioni	
Funzione copia (Continua)	Contrasto	Normale Scuro+1- Scuro+5 Chiaro+5- Chiaro+1
	Tipo di origin	Testo Testo/Foto Foto
	Layout	Normale N su 2 N su 4 Copia ID Copia poster Clona copia
	Reg. sfondo	Disattivato Automatico Migl. liv. 1 Migl. liv. 2 Canc. liv. 1- Canc. liv. 4

Elementi	Opzioni	
Imposta copia	Modifica pred.	Dimens digital Copie Fascic. copie Riduci/Ingrand Scurezza Contrasto Tipo di origin Reg. sfondo

Panoramica dei menu

Elementi	Opzioni	
Imposta sist.	Imposta appar	ID apparecchio Numero fax Data e ora Modo orologio Lingua Risp. energia Evento attiv Timeout sist Reg. altitud. Contin. auto. ^b Carta non corr. Sostit carta ^b Rispar. toner Impostaz Eco
	Imposta carta	Formato carta Tipo di carta Margine

Elementi	Opzioni	
Imposta sist. (Continua)	Suono/Volume	Suono tasti Suono allarme Diffusore Suoneria
	Rapporto	Tutti i res Configurazione Info mat. cons Rubrica Invio fax Fax invaito Fax ricevuti Lavori pianif. Fax indesider. Conf. rete ^c Cont utilizzi Opzioni fax
	Manutenzione	Can mes ton es ^d Dur mat cons N. di serie Avv toner scar

Panoramica dei menu

Elementi	Opzioni	
Imposta sist. (Continua)	Azzera impost.	Tutte le imp. Imposta fax Imposta copia Imposta sist. Imposta rete ^c Rubrica Fax invaito Fax ricevuti
Rete ^c	TCP/IP (IPv4)	DHCP BOOTP Statico
	TCP/IP (IPv6)	Attiv IPv6 Config DHCPv6
	Veloc Ethernet	Immediata 10 Mbps Half 10 Mbps Full 100 Mbps Half 100 Mbps Full

Elementi	Opzioni	
Rete ^c (Continua)	Wireless	Wi-Fi ATT/DIS Wi-Fi Direct Impostaz WPS Impostaz WLAN WLAN predef. Segnale WLAN
		Azzera impost.
	Conf. rete	

a. A seconda del paese questa opzione potrebbe non essere disponibile.

b. Questa opzione viene visualizzata solo se l'opzione **Carta non corr.** è attivata.

c. Solo SCX-340xFW/SCX-340xHW Series.

d. Questa opzione viene visualizzata solo se nella cartuccia è rimasta una piccola quantità di toner.

Impostazioni di base del dispositivo



Se sul pannello di controllo sono presenti i pulsanti +/-, (vedere “Panoramica pannello di controllo” a pagina 25):

È possibile configurare le impostazioni del dispositivo utilizzando le **Impostazioni dispositivo** del programma Samsung Easy Printer Manager o la sezione **Machine** del programma Utilità impostazioni stampante.

- Per gli utenti Windows e Macintosh, vedere “Impostazioni dispositivo” a pagina 294.
- Per gli utenti Linux vedere “Utilizzo di Smart Panel” a pagina 298.

Terminata l'installazione, è possibile configurare le impostazioni predefinite del dispositivo.

Per cambiare le impostazioni predefinite del dispositivo, completare i passaggi indicati di seguito:



Potrebbe essere necessario premere **OK** per spostarsi ai menu di livello inferiore per alcuni modelli.

- 1 Selezionare il pulsante  (**Menu**) sul pannello di controllo.
- 2 Premere **Imposta sistema > Imposta apparecchio**.

3 Selezionare l'opzione desiderata e premere **OK**.

- **Lingua:** per cambiare la lingua visualizzata sul pannello di controllo.
- **Data e ora:** Quando si imposta la data e l'ora, queste vengono utilizzate nelle stampe e nei fax differiti. Vengono stampate sui rapporti. Tuttavia, se non sono corrette, è necessario modificarle.



Inserire la data e l'ora corrette utilizzando le frecce o il tastierino numerico (vedere “Lettere e numeri del tastierino numerico” a pagina 234).

- Mese = da 01 a 12
- Giorno = da 01 a 31
- Anno = richiede quattro cifre
- Ora = da 01 a 12
- Minuti = da 00 a 59

- **Modo orologio:** È possibile impostare il dispositivo in modo che visualizzi l'ora corrente utilizzando il formato 12 ore o 24 ore.
- **Risparmio toner:** La modalità Risparmio toner consente al dispositivo di utilizzare meno toner in ciascuna pagina. Attivando questa modalità, la durata delle cartucce del toner si allunga, rispetto alla modalità normale, ma la qualità di stampa si riduce.

Impostazioni di base del dispositivo



In caso di stampa da PC, è anche possibile attivare o disattivare la modalità Risparmio toner nelle proprietà della stampante.

- **Risp energia:** Quando non si utilizza il dispositivo per un po' di tempo, utilizzare questa funzione per risparmiare energia.



• Quando si preme il pulsante di accensione/spegnimento, si avvia una stampa o si riceve un fax, il dispositivo si riattiva dalla modalità di risparmio energetico.

• Premere  (Menu) > **Imposta sist.** > **Imposta appar** > **Evento attiv** > **Press pulsante** > **Attivato** sul pannello di controllo. Quando si preme un bottone qualsiasi che non sia quello di accensione, il dispositivo si riattiva dalla modalità Risparmio energia.

• **Regolazione altitudine:** La qualità di stampa è influenzata dalla pressione atmosferica, che è determinata dall'altezza sul livello del mare a cui si trova il dispositivo. Prima di effettuare le impostazioni, stabilire a quale altitudine ci si trova (vedere “Regolazione dell'altitudine” a pagina 231).

4 Selezionare l'opzione desiderata e premere **OK**.

5 Premere **OK** per salvare la selezione.

6 Premere  (**Stop/Cancel**) per tornare alla modalità Pronta.



Per la configurazione di altre impostazioni utili per l'uso del dispositivo, consultare i collegamenti seguenti.

- Vedere “Immissione di diversi caratteri” a pagina 234.
- Vedere “Lettere e numeri del tastierino numerico” a pagina 234.
- Vedere “Impostazione del formato e del tipo di carta” a pagina 48.
- Vedere “Impostazione della rubrica del fax” a pagina 236.

Supporti e vassoi

Questo capitolo riporta informazioni relative al modo in cui caricare i supporti di stampa nel dispositivo.



- L'uso di supporti di stampa che non rispondono a tali specifiche può provocare problemi o richiedere riparazioni. Tali riparazioni non rientrano nella garanzia o nei contratti di assistenza offerti da Samsung.
- Assicurarsi di non usare carta fotografica a getto d'inchiostro con questo dispositivo perché potrebbe danneggiarsi.
- L'uso di supporti di stampa infiammabili potrebbe causare un incendio.
- Utilizzare i supporti di stampa indicati (vedere "Specifiche del supporto di stampa" a pagina 114).



L'uso di supporti infiammabili o materiali estranei lasciati all'interno della stampante potrebbero causare il surriscaldamento dell'unità e in casi eccezionali provocare un incendio.

Panoramica vassoio

Per modificare il formato è necessario regolare le guide della carta.

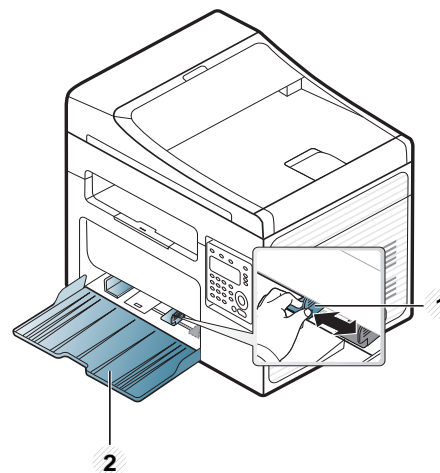

- 1 Guida della larghezza della carta
- 2 Vassoio



Le illustrazioni contenute in questa guida dell'utente possono apparire diverse rispetto alla stampante utilizzata, in base alle opzioni o al modello. Controllare il tipo del dispositivo (vedere "Vista anteriore" a pagina 22).



Se non si regolano le guide, la carta potrebbe subire registrazioni o inceppamenti e l'immagine potrebbe risultare inclinata.

Supporti e vassoi

Caricamento della carta nel vassoio



Le illustrazioni contenute in questa guida dell'utente possono apparire diverse rispetto alla stampante utilizzata, in base alle opzioni o al modello. Controllare il tipo del dispositivo (vedere "Vista anteriore" a pagina 22).

- 1 Aprire il vassoio. Quindi regolare il formato del vassoio in base al formato del supporto caricato (vedere "Panoramica vassoio" a pagina 41).

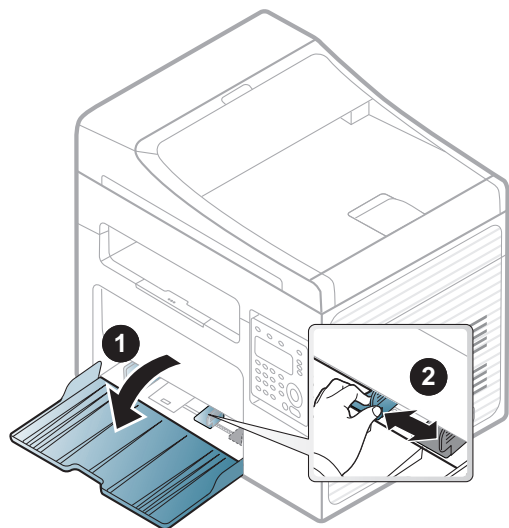

- 2 Prima di caricare i fogli, piegare o aprire a ventaglio i fogli in modo da separare le pagine.

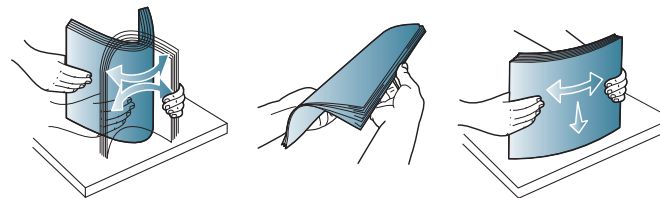

- 3 Posizionare la carta con il lato su cui si desidera stampare rivolto verso l'alto.

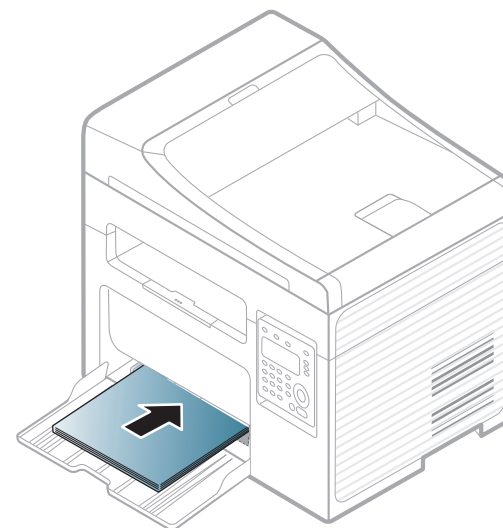

Supporti e vassoi



- Non spingere troppo la guida della larghezza della carta per evitare un incurvamento del supporto di stampa.
- Non utilizzarlo con carta che presenta un'arricciatura sul margine iniziale, potrebbe provocare un inceppamento della carta o la carta potrebbe risultare arricciata.
- Se non si regolano le guide di larghezza della carta, potrebbero verificarsi inceppamenti.

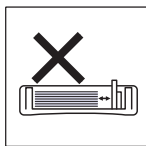
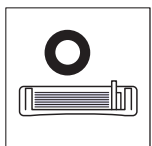

- 4** Stringere la guida di larghezza della carta e farla scorrere fino al bordo della risma di carta senza piegarla.

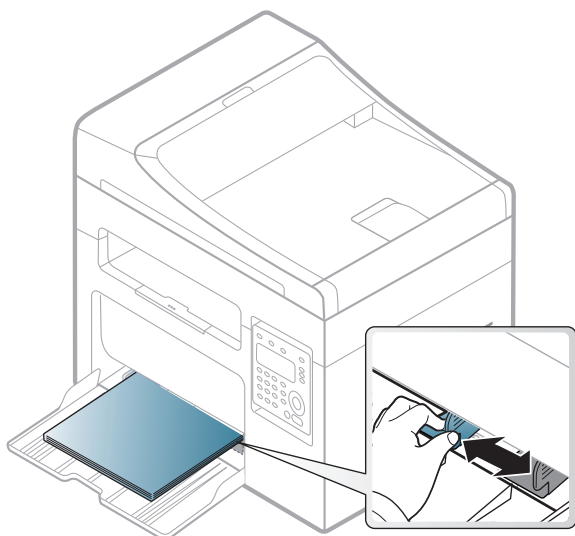

5

Quando si stampa un documento, impostare il tipo e il formato di carta per il vassoio (vedere “Impostazione del formato e del tipo di carta” a pagina 48).



Le impostazioni specificate dal driver del dispositivo annullano le impostazioni del pannello di controllo.

- a Per stampare da una applicazione, avviare l'applicazione e aprire il menu di stampa.
- b Aprire **Preferenze stampa** (vedere “Apertura delle preferenze di stampa” a pagina 56).
- c Aprire la scheda **Carta** in **Preferenze stampa**, quindi selezionare un tipo di carta appropriato.
Ad esempio, per utilizzare un'etichetta, impostare il tipo di carta su **Etichette**.
- d Selezionare **Selezione auto** (o **Alimentatore manuale**) per l'alimentazione, quindi premere **OK**.
- e Avviare la stampa dall'applicazione.

Supporti e vassoi

Alimentazione manuale nel vassoio

Il vassoio può contenere formati e tipi di materiale di stampa speciali, quali cartoline, schede e buste (vedere “Specifiche del supporto di stampa” a pagina 114).

Per effettuare l'alimentazione manuale nel vassoio, fare clic in basso:

Vedere “Caricamento della carta nel vassoio” a pagina 42.



Suggerimenti per l'alimentazione manuale nel vassoio

- Se si seleziona **Carta > Alimentazione > Alimentatore manuale** nel driver della stampante, è necessario premere **OK** ogni volta che si stampa una pagina.
- Caricare nel vassoio materiale di stampa di un solo tipo, formato e peso per volta.
- Per evitare inceppamenti, non aggiungere carta nel vassoio durante la stampa se non è esaurita.
- I supporti di stampa devono essere caricati rivolti verso l'alto con il bordo superiore rivolto verso il vassoio e posizionato al centro del vassoio.
- Per qualità di stampa adeguata e prevenire inceppamenti della carta, caricare esclusivamente la carta disponibile (vedere “Specifiche del supporto di stampa” a pagina 114).
- Stendere qualsiasi piega presente su cartoline, buste ed etichette prima di caricarle nel vassoio della carta.

- Quando si stampa su supporti speciali, è necessario seguire le linee guida sul caricamento (vedere “Stampa su supporti speciali” a pagina 44).

Stampa su supporti speciali

La tabella seguente indica i supporti speciali utilizzabili nel vassoio.

I supporti sono visualizzati in **Preferenze stampa**. Per ottenere la massima qualità di stampa, selezionare il tipo di supporto appropriato dalla finestra **Preferenze stampa > nella scheda Carta > Tipo carta** (vedere “Apertura delle preferenze di stampa” a pagina 56).

Ad esempio, per stampare etichette, selezionare **Etichette** come **Tipo carta**.



- Quando si utilizzano supporti speciali, si consiglia di alimentare un foglio per volta (vedere “Specifiche del supporto di stampa” a pagina 114).
- Le illustrazioni contenute in questa guida dell'utente possono apparire diverse rispetto alla stampante utilizzata, in base alle opzioni o al modello. Controllare il tipo del dispositivo (vedere “Vista anteriore” a pagina 22).

Per cercare i pesi della carta per ciascun foglio, fare riferimento a “Specifiche del supporto di stampa” a pagina 114.

Supporti e vassoi

Tipi	Vass ^a
Normale	●
Spessa	●
Sottile	●
Carta laser	●
Carta colorata	●
Cartoncino	●
Etichette	●
Buste	●
Prestampata	●
Cotonata	●
Riciclata	●
Carta archivio	●

a. I tipi di carta disponibili per l'alimentazione manuale nel vassoio:

(●: Inclusa, vuoto: non disponibile)

Buste

La stampa ottimale su buste dipende dalla qualità delle buste.

Per stampare una busta, posizionarla come illustrato nella figura seguente.

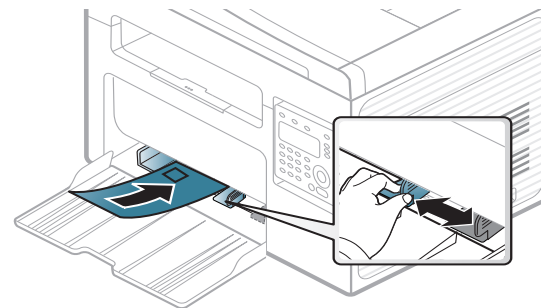

- Quando si scelgono le buste, considerare i seguenti fattori.
 - **Peso:** non deve superare i 90 g/m² altrimenti potrebbero verificarsi degli inceppamenti.
 - **Preparazione:** le buste devono essere tenute su una superficie piana, con una curvatura inferiore a 6 mm e non devono contenere aria.
 - **Condizione:** non devono essere intaccate, danneggiate, né presentare pieghe.
 - **Temperatura:** deve resistere al calore e alla pressione generati durante il funzionamento dell'apparecchio.
- Utilizzare solo buste ben fabbricate, con pieghe ben definite e stabili.
- Non utilizzare buste affrancate.

Supporti e vassoi

- Non utilizzare buste con fermagli, finestre, rivestimenti, sigilli autoadesivi o altri materiali sintetici.
- Non utilizzare buste danneggiate o di bassa qualità.
- Assicurarsi che le linee di giunzione a entrambe le estremità della busta si estendano completamente fino all'angolo della busta.

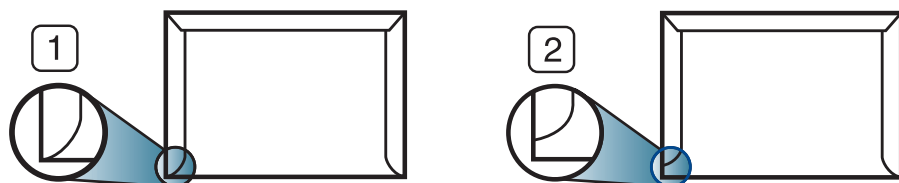

- 1 Accettabile
2 Non accettabile

- Le buste con una striscia adesiva da staccare o con più di un lembo ripiegato sopra la chiusura devono usare degli adesivi che siano compatibili con la temperatura di fusione del dispositivo (circa 170°C) per 0,1 secondi. I lembi extra e le strisce possono provocare piegature, grinze o inceppamenti e possono persino danneggiare il fusore.
- Per la migliore qualità di stampa, posizionare i margini a non meno di 15 mm dai bordi della busta.
- Non stampare sull'area di sovrapposizione delle giunture della busta.

Etichette

Per evitare danni al dispositivo, utilizzare esclusivamente etichette specifiche per stampanti laser.

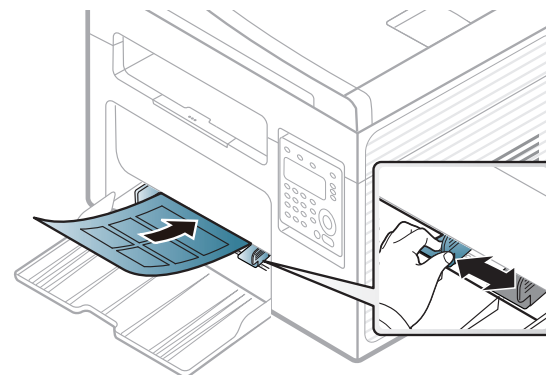

- Quando si scelgono le etichette, considerare i seguenti fattori.
 - **Adesivi:** Deve essere stabile alla temperatura di fusione del dispositivo, circa 170 °C.
 - **Disposizione:** utilizzare solo etichette continue, senza parti del supporto esposte. Le etichette possono staccarsi dai fogli che hanno spazi tra le etichette, causando gravi inceppamenti.
 - **Pieghe.:** Devono essere piatte con non più di 13 mm di pieghe in qualsiasi direzione.
 - **Condizione:** non utilizzare etichette con piegature, bolle o segni di distacco.

Supporti e vassoi

- Assicurarsi che fra le etichette non vi sia materiale adesivo esposto. Le aree esposte possono far sì che le etichette si distacchino durante la stampa, provocando inceppamenti della carta. Il materiale adesivo esposto potrebbe inoltre danneggiare i componenti del dispositivo.
- Utilizzare i fogli di etichette una sola volta. La parte adesiva è studiata per un solo utilizzo.
- Non utilizzare etichette che si stanno staccando dal foglio o che sono arricciate, che presentano bolle o che sono comunque danneggiate.

Cartoncini / carta di formato personalizzato

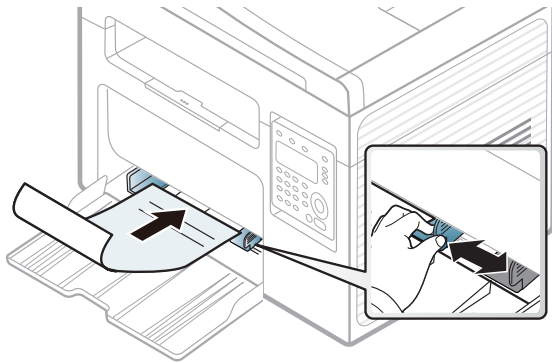

- Nell'applicazione software, impostare i margini ad almeno 6,4 mm di distanza dai bordi del materiale.

Carta prestampata

Quando si carica della carta prestampata, il lato stampato deve essere rivolto verso l'alto con un bordo non piegato nella parte anteriore. In caso di problemi di alimentazione, voltare la carta. La qualità della stampa non può essere garantita.

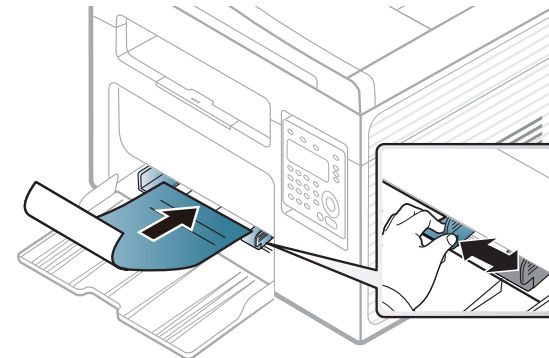

- Deve essere stampata con inchiostro resistente al calore che non fonda, evapori o rilasci emissioni pericolose una volta sottoposto alla temperatura di fusione del dispositivo per 0,1 secondi (circa 170 °C).
- L'inchiostro della carta intestata deve essere non infiammabile e non deve influire negativamente sui rulli della stampante.
- Prima di caricare la carta prestampata, verificare che l'inchiostro sulla carta sia asciutto. Durante il processo di fusione, l'inchiostro bagnato può uscire dalla carta prestampata, riducendo la qualità di stampa.

Supporti e vassoi

Impostazione del formato e del tipo di carta

Dopo aver caricato la carta nel vassoio, impostare il tipo e il formato della carta mediante i pulsanti del pannello di controllo.



Se sul pannello di controllo sono presenti i pulsanti **+/-**, (vedere “Panoramica pannello di controllo” a pagina 25):

È possibile configurare le impostazioni del dispositivo utilizzando le **Impostazioni dispositivo** del programma Samsung Easy Printer Manager o la sezione **Machine** del programma Utilità impostazioni stampante.

- Per gli utenti Windows e Macintosh, vedere “Impostazioni dispositivo” a pagina 294.
- Per gli utenti Linux vedere “Utilizzo di Smart Panel” a pagina 298.



Potrebbe essere necessario premere **OK** per spostarsi ai menu di livello inferiore per alcuni modelli.

- 1 Selezionare il pulsante  (**Menu**) sul pannello di controllo.
- 2 Premere **Imposta sist.** > **Imposta carta** > **Formato carta** o **Tipo di carta**.
- 3 Selezionare il vassoio e l'opzione desiderata.

- 4 Premere **OK** per salvare la selezione.
- 5 Premere  (**Stop/Cancel**) per tornare alla modalità Pronta.



- Le impostazioni specificate dal driver del dispositivo annullano le impostazioni del pannello di controllo.
 - a Per stampare da un'applicazione, aprire quest'ultima e avviare il menu di stampa.
 - b Aprire **Preferenze stampa** (vedere “Apertura delle preferenze di stampa” a pagina 56).
 - c Aprire la scheda **Carta** e selezionare il tipo di carta appropriato.
- Se si desidera utilizzare carta di formato speciale, ad esempio carta per le fatture, selezionare la scheda **Carta** > **Dimensioni** > **Modifica...** e specificare le **Impostazioni formato carta personalizzato** in **Preferenze stampa** (vedere “Apertura delle preferenze di stampa” a pagina 56).

Supporti e vassoi

Utilizzo del supporto di uscita



Se si stampa un gran numero di copie in un'unica operazione, la superficie del vassoio di uscita potrebbe scaldarsi. Fare attenzione a non toccare la superficie ed evitare che i bambini vi si avvicinino.

Le pagine stampate si impilano nel supporto di uscita e il supporto di uscita faciliterà l'allineamento delle pagine stampate. Per impostazione predefinita, la stampante invia le stampe al vassoio di uscita.

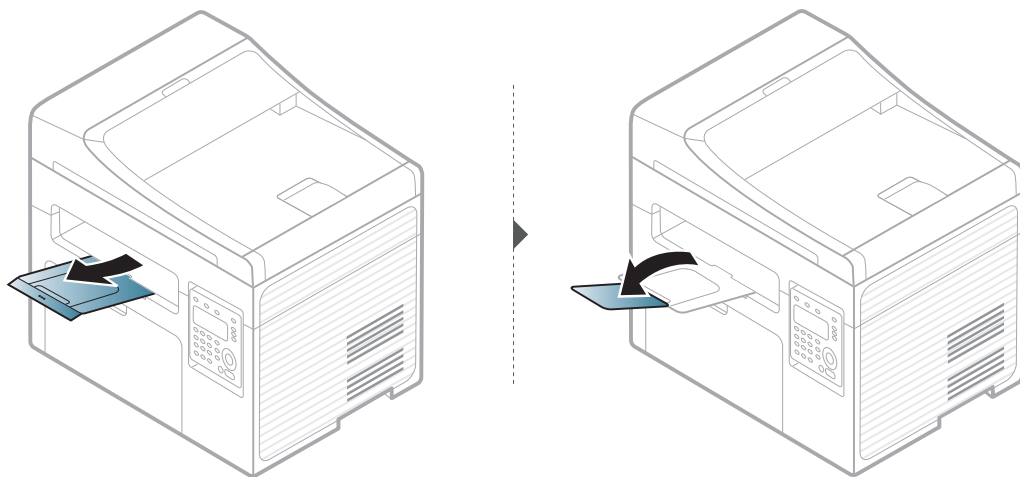

Le illustrazioni contenute in questa guida dell'utente possono apparire diverse rispetto alla stampante utilizzata, in base alle opzioni o al modello. Controllare il tipo del dispositivo (vedere "Vista anteriore" a pagina 22).

Supporti e vassoi

Preparazione degli originali

- Non caricare carta di formato inferiore a 142 x 148 mm o superiore a 216 x 356 mm.
- Non tentare di caricare i seguenti tipi di carta, per evitare inceppamenti di carta, bassa qualità di stampa e danni del dispositivo:
 - carta carbone o carta con strato di carbone;
 - carta patinata;
 - carta velina o sottile;
 - carta arricciata o spiegazzata;
 - carta piegata o arrotolata;
 - carta strappata.
- Prima di caricare i documenti, rimuovere le graffette e i fermagli.
- Prima di caricare i documenti, accertarsi che la colla, l'inchiostro o il correttore liquido eventualmente presenti sulla carta siano completamente asciutti.
- Non caricare originali di formati e pesi diversi.
- Non caricare libretti, opuscoli, lucidi o documenti con altre caratteristiche non standard.

Caricamento degli originali

È possibile utilizzare il vetro dello scanner o l'alimentatore documenti per caricare un originale per la copia, la digitalizzazione o l'invio di un fax.



Le illustrazioni contenute in questa guida dell'utente possono apparire diverse rispetto alla stampante utilizzata, in base alle opzioni o al modello. Controllare il tipo del dispositivo (vedere "Vista anteriore" a pagina 22).

Sul vetro dello scanner

Utilizzando il vetro dello scanner, è possibile copiare o digitalizzare gli originali. È possibile ottenere la migliore qualità di digitalizzazione, in particolare per le immagini a colori o in scala di grigi. Accertarsi che nell'alimentatore non siano presenti documenti originali. Quando viene rilevato un documento nell'alimentatore, gli viene data priorità rispetto all'originale sul vetro dello scanner.

Supporti e vassoi

- 1 Sollevare e aprire il coperchio dello scanner.

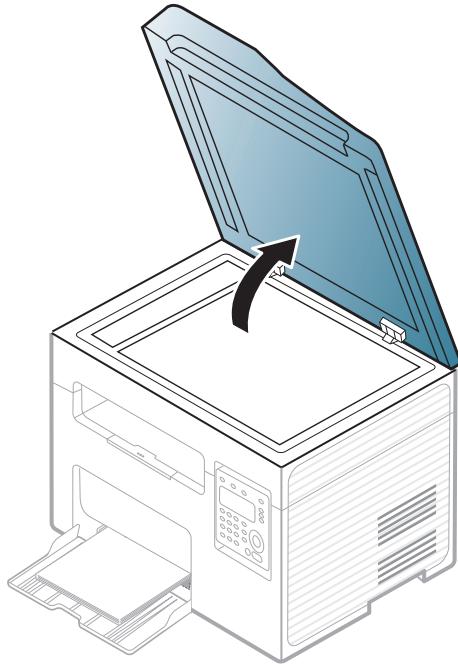

- 2 Posizionare l'originale con il lato di stampa rivolto verso il basso sul vetro dello scanner. Allinearlo con la guida di registrazione nell'angolo superiore sinistro del vetro.

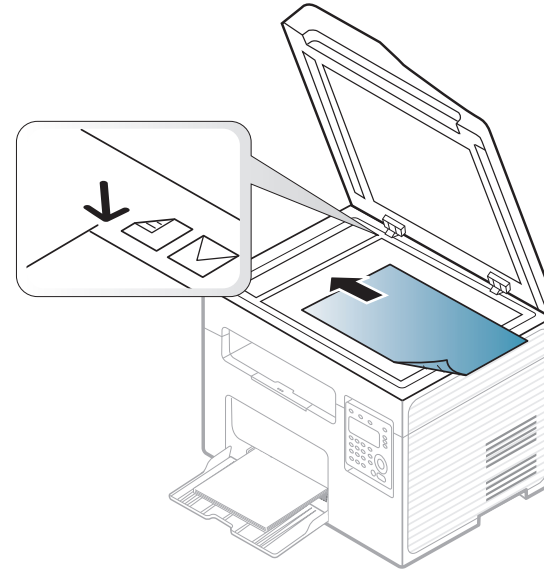

- 3 Chiudere il coperchio dello scanner.

Supporti e vassoi



- Lasciare aperto il coperchio dello scanner durante la copia può influire sulla qualità della copia e sul consumo di toner.
- La polvere presente sul vetro dello scanner può determinare la formazione di punti neri sulla stampa. Tenere sempre pulito il vetro (vedere “Pulizia del dispositivo” a pagina 84).
- Se si copia una pagina da un libro o da una rivista, sollevare il coperchio dello scanner finché i cardini non si bloccano nell'arresto, quindi chiudere il coperchio. Se il libro o la rivista sono più spessi di 30 mm, avviare la copia con il coperchio dello scanner aperto.



- Fare attenzione a non rompere il vetro dello scanner. Ci si potrebbe fare male.
- Non inserire le mani durante la chiusura del coperchio dello scanner, in quanto potrebbe cadere sulle mani provocando lesioni.
- Non guardare la luce all'interno dello scanner durante la copia o la scansione, in quanto può essere pericoloso per gli occhi.

Nell'alimentatore documenti

Con l'alimentatore documenti è possibile caricare fino a 40 fogli (80 g/m²) per ciascun lavoro.

- 1 Aprire il coperchio dell'alimentatore documenti.

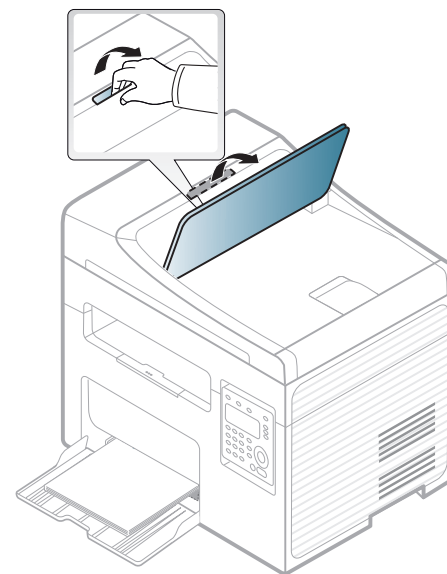

- 2 Prima di caricare gli originali, piegare o aprire a ventaglio i fogli in modo da separare le pagine.

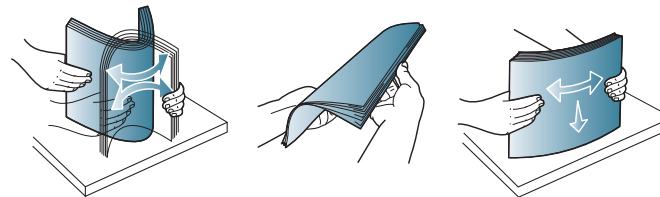

Supporti e vassoi

- 3** Caricare l'originale rivolto verso l'alto nel vassoio dell'alimentatore documenti. Accertarsi che la parte inferiore degli originali corrisponda al formato carta segnato sul vassoio di entrata dei documenti.

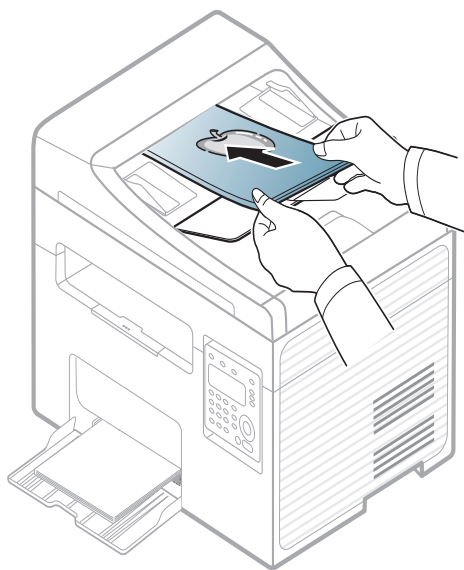

- 4** Regolare le guide di larghezza dell'alimentatore documenti con il formato carta.

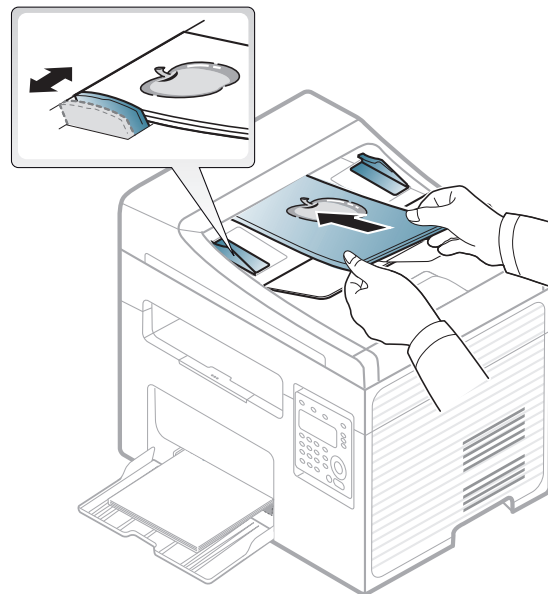

La polvere presente sul vetro dell'alimentatore documenti potrebbe provocare la formazione di linee nere sulla stampa. Tenere sempre pulito il vetro (vedere "Pulizia del dispositivo" a pagina 84).

Stampa base



Per le funzioni di stampa avanzate, fare riferimento alla Guida avanzata (vedere “Uso delle funzioni di stampa avanzate” a pagina 242).

Stampa di



Per i sistemi operativi Macintosh o Linux, fare riferimento alla Guida avanzata (vedere “Stampa da Macintosh” a pagina 252 o “Stampa in Linux” a pagina 254).

La seguente finestra **Preferenze stampa** è per Blocco note di Windows 7.

- 1 Aprire il documento da stampare.
- 2 Selezionare **Stampa** dal menu **File**.

- 3 Selezionare il dispositivo dall'elenco **Seleziona stampante**.

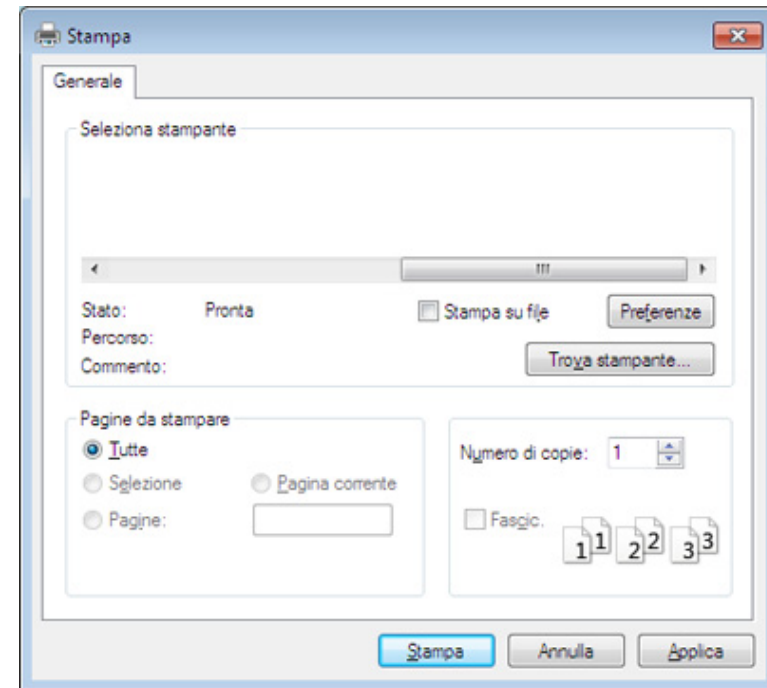

- 4 Le impostazioni di stampa di base che includono il numero di copie e l'intervallo di stampa vengono selezionate all'interno della finestra **Stampa**.





Per sfruttare le funzioni di stampa del dispositivo, fare clic su **Proprietà** o **Preferenze** nella finestra **Stampa**. (vedere “Apertura delle preferenze di stampa” a pagina 56).

- 5 Per avviare il lavoro di stampa, fare clic su **OK** o **Stampa** nella finestra **Stampa**.

Stampa base

Annullamento di un lavoro di stampa





Se il lavoro di stampa è in attesa in una coda di stampa o in uno spooler di stampa, annullarlo come segue.

- È possibile accedere a questa finestra semplicemente facendo doppio clic sull'icona del dispositivo () nella barra delle applicazioni di Windows.
- È inoltre possibile annullare il lavoro corrente premendo il pulsante  (**Stop/Cancel**) sul pannello di controllo.

Stampa base

Apertura delle preferenze di stampa



- La finestra **Preferenze stampa** visualizzata nella presente Guida dell'utente potrebbe essere diversa, in funzione della stampante utilizzata.
- Quando si seleziona un'opzione in **Preferenze stampa**, è possibile vedere un'avvertenza  o . Un punto esclamativo  indica che è possibile selezionare l'opzione, ma tale scelta non è consigliata. Il segno  indica che non è possibile selezionare l'opzione a causa delle impostazioni del dispositivo o dell'ambiente.

- 1 Aprire il documento da stampare.
- 2 Selezionare **Stampa** dal menu file. Verrà visualizzata la finestra **Stampa**.
- 3 Selezionare il dispositivo dall'elenco **Seleziona stampante**.

- 4 Fare clic su **Proprietà** o **Preferenze**.

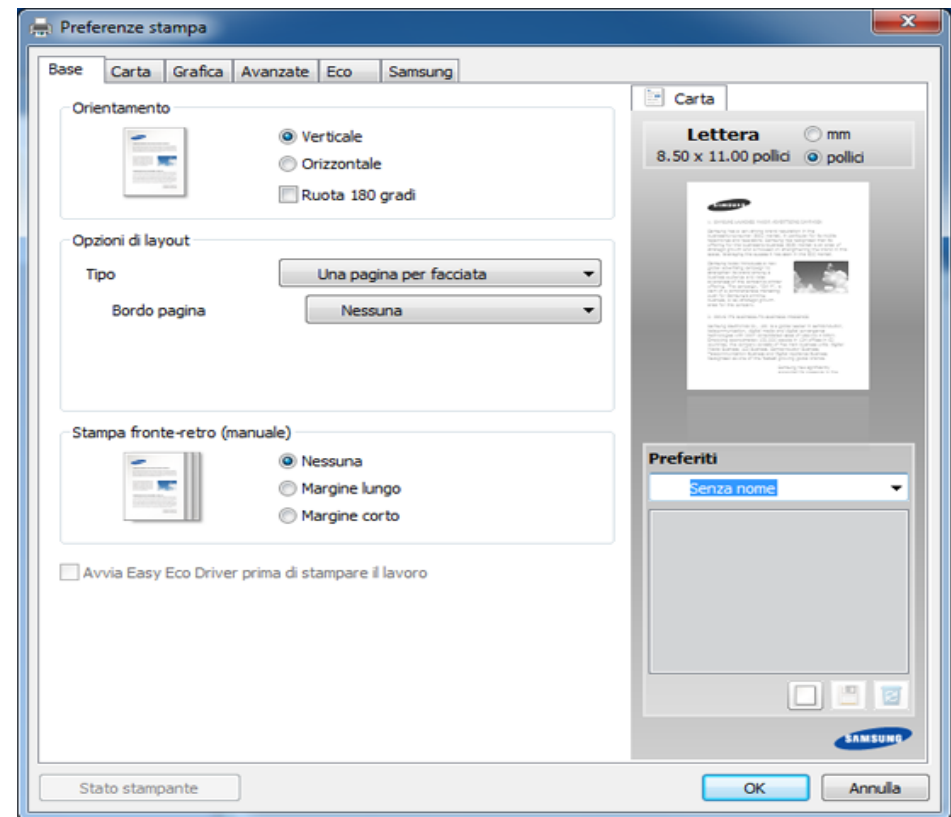

È possibile controllare lo stato corrente del dispositivo tramite il pulsante **Stato stampante** (vedere “Utilizzo di Stato della stampante Samsung” a pagina 296).

Stampa base

Uso di un'impostazione preferita

L'opzione **Preferiti**, visibile in ogni scheda delle preferenze ad eccezione della scheda **Samsung**, consente di salvare le impostazioni correnti per uso futuro.

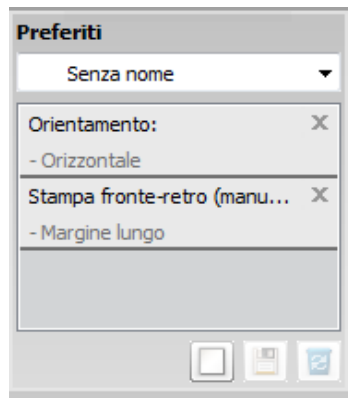

Per salvare una voce **Preferiti**, procedere come segue:

- 1 Modificare le impostazioni in ciascuna scheda a seconda delle necessità.
- 2 Specificare un nome per la voce nella casella di immissione **Preferiti**.



- 3 Fare clic su  (**Aggiungi**). Quando si salva **Preferiti**, tutte le impostazioni correnti del driver vengono salvate.



Selezionare altre opzioni e fare clic su  (**Aggiorna**), le impostazioni saranno aggiunte alle preimpostazioni apportate. Per usare un'impostazione salvata, selezionarla nell'elenco a discesa **Preferiti**. A questo punto la stampante è impostata per stampare in base alle impostazioni selezionate. Per eliminare le impostazioni salvate, selezionare dall'elenco a discesa **Preferiti** e fare clic su  (**Elimina**).

È inoltre possibile ripristinare le impostazioni predefinite del driver della stampante selezionando **Preferito predefinito** dall'elenco a discesa **Preferiti**.

Utilizzo della Guida

Fare clic sull'opzione che si desidera conoscere nella finestra **Preferenze stampa** e premere **F1** sulla tastiera.

Stampa base

Stampa Eco

La funzione **Eco** riduce il consumo di toner e l'uso di carta. La funzione **Eco** consente di risparmiare risorse di stampa nell'ottica di una stampa eco-compatibile.

Premendo il pulsante **Eco** dal pannello di controllo, viene abilitata la modalità Eco. L'impostazione predefinita per la modalità Eco è **Più pagine per facciata (2)** e **Risparmio toner**.

Impostazione della modalità Eco sul pannello di controllo



Se sul pannello di controllo del dispositivo sono presenti i pulsanti è presente il pulsante **+/-**, o se il dispositivo utilizza una rete non supportata (vedere "Panoramica pannello di controllo" a pagina 25):

È possibile configurare le impostazioni del dispositivo utilizzando le **Impostazioni dispositivo** del programma Samsung Easy Printer Manager o la sezione **Machine** del programma Utilità impostazioni stampante.

- Per gli utenti Windows e Macintosh, vedere "Impostazioni dispositivo" a pagina 294.
- Per gli utenti Linux vedere "Utilizzo di Smart Panel" a pagina 298.



- Le impostazioni specificate dal driver del dispositivo annullano le impostazioni del pannello di controllo.
- L'accesso ai menu può differire da modello a modello (vedere "Accesso al menu" a pagina 34).
- Potrebbe essere necessario premere **OK** per spostarsi ai menu di livello inferiore per alcuni modelli.

1 Selezionare  (**Menu**) > **Imposta sist.** > **Imposta appar** > **Impostaz Eco** sul pannello di controllo.

2 Selezionare l'opzione desiderata e premere **OK**.

- **Modalità pred.:** Selezionare per attivare o disattivare la modalità Eco. (Risparmio toner/N su 2)
 - **Disattivato:** Disattiva la modalità Eco.
 - **Attivato:** Attiva la modalità Eco.



Se si imposta la modalità Eco con una password da SyncThru™ Web Service (scheda **Impostazioni** > **Impostazioni apparecchio** > **Sistema** > **Eco** > **Impostazioni**) o Samsung Easy Printer Manager (**Impostazioni apparecchio** > **Eco**), viene visualizzato il messaggio **Forz att.** Per modificare lo stato della modalità Eco è necessario inserire la password.

Stampa base

- **Selezione temp:** Seguire le impostazioni da SyncThru™ Web Service o Samsung Easy Printer Manager. Prima di selezionare la voce, impostare la funzione Eco in SyncThru™ Web Service > scheda **Impostazioni** > **Impostazioni apparecchio** > **Sistema** > **Eco** > **Impostazioni** o Samsung Easy Printer Manager (**Impostazioni apparecchio** > **Eco**).
 - **Eco pred** Il dispositivo è impostato in modalità **Eco pred**.
 - **Eco pers:** Modificare i valori desiderati.

3 Premere **OK** per salvare la selezione.

Impostazione della modalità Eco sul driver

Aprire la scheda Eco per impostare la modalità Eco. Quando viene visualizzata l'immagine Eco () la modalità ecologica è abilitata.

Opzioni Eco

- **Predefinito stampante:** Segue le impostazioni dal pannello di controllo dell'apparecchio.
- **Nessuna:** Disattiva la modalità Eco.
- **Stampa Eco:** Abilita la modalità Eco. Attiva le voci Eco da utilizzare.
- **Password:** Se l'amministratore ha stabilito di attivare la modalità Eco, per modificare lo stato è necessario inserire la password.

Simulatore risultato

Simulatore risultato mostra i risultati della riduzione delle emissioni di anidride carbonica, di elettricità utilizzata e la carta risparmiata, in riferimento alle impostazioni selezionate.

- Tali risultati sono calcolati considerando 100 il numero di pagine stampate (senza pagine bianche) con la modalità Eco disattivata.
- Fare riferimento al coefficiente di calcolo relativo a CO2, energia e carta dell'**IEA**, l'indice del Ministero degli affari interni e delle comunicazioni del Giappone e www.remanufacturing.org.uk. Ciascun modello ha un indice diverso.
- Il consumo di energia in modalità stampa si riferisce al consumo medio dell'apparecchio.
- La quantità effettiva visualizzata è solo una stima, visto che la quantità effettiva potrebbe variare in base al sistema operativo utilizzato, alle prestazioni del computer, al software applicativo, al metodo di connessione, al tipo [spessore] e al formato supporto, alla complessità del lavoro e così via.

Elementi di base per la copia



Per le funzioni di stampa avanzate, fare riferimento alla Guida avanzata (vedere “Menu Copia” a pagina 201).

Elementi di base per la copia



Se sul pannello di controllo sono presenti i pulsanti +/-, (vedere “Panoramica pannello di controllo” a pagina 25):

- a Posizionare un unico originale con il lato di stampa rivolto verso il basso sul vetro dello scanner.
- b È possibile personalizzare impostazioni di copia quali scurezza, tipo di originale e così via utilizzando le **Impostazioni dispositivo** del programma Samsung Easy Printer Manager o la sezione **Machine** del programma Utilità impostazioni stampante.
 - Per gli utenti Windows e Macintosh, vedere “Impostazioni dispositivo” a pagina 294.
 - Per gli utenti Linux vedere “Utilizzo di Smart Panel” a pagina 298.
- c Se necessario, immettere il numero di copie tramite i pulsanti +/-.
- d Premere  (**Avvio**).

1

Selezionare  (Copia) sul pannello di controllo.

2

Inserire un documento a faccia in giù sul vetro del documento, oppure caricare uno o più documenti a faccia in su nell'alimentatore documenti (vedere “Caricamento degli originali” a pagina 50).

3

Se si desidera personalizzare le impostazioni di copia comprese le opzioni **Riduci/Ingrand**, **Scurezza**, **Contrasto**, **Tipo di origin** e altre, è possibile farlo utilizzando i pulsanti del pannello di controllo (vedere “Modifica delle impostazioni per ogni copia” a pagina 60).

4

Se necessario, immettere il numero di copie tramite la freccia o il tastierino numerico.

5

Premere  (**Avvio**).



Se si desidera annullare il lavoro di copia durante un'operazione, premere il pulsante  (**Stop/Cancel**).

Modifica delle impostazioni per ogni copia

Il dispositivo fornisce le impostazioni predefinite per la copia in modo da poter fare una copia rapidamente e facilmente.



Elementi di base per la copia



- Se si preme due volte il pulsante  (**Stop/Cancel**) mentre si impostano le opzioni di copia, tutte le opzioni impostate per il lavoro di copia corrente verranno annullate e torneranno al loro stato predefinito. Diversamente, torneranno automaticamente al loro stato predefinito dopo che il dispositivo avrà completato l'operazione di copia in corso.
- L'accesso ai menu può differire da modello a modello (vedere "Accesso al menu" a pagina 34).
Se sul pannello di controllo sono presenti i pulsanti +/-:
È possibile personalizzare impostazioni di copia quali scurezza, tipo di originale e così via utilizzando le **Impostazioni dispositivo** del programma Samsung Easy Printer Manager o la sezione **Machine** del programma Utilità impostazioni stampante.
 - Per gli utenti Windows e Macintosh, vedere "Impostazioni dispositivo" a pagina 294.
 - Per gli utenti Linux vedere "Utilizzo di Smart Panel" a pagina 298.
- Potrebbe essere necessario premere **OK** per spostarsi ai menu di livello inferiore per alcuni modelli.



Scur

In caso di originale contenente segni chiari e immagini scure, è possibile regolare la luminosità per realizzare una copia più leggibile.

- 1 Selezionare  (copia) >  (**Menu**) > **Funzione copia** > **Scurezza** sul pannello di controllo.
- 2 Selezionare l'opzione desiderata e premere **OK**.
Ad esempio, l'opzione **Chiaro+5** conferisce la luminosità massima, mentre **Scuro+5** la minima.
- 3 Premere  (**Stop/Cancel**) per tornare alla modalità Pronta.

Contrasto



Il menu **Contrasto** consente di aumentare o ridurre la differenza tra le zone chiare e scure di un'immagine.

- 1 Selezionare  (copia) >  (**Menu**) > **Funzione copia** > **Contrasto** sul pannello di controllo.
- 2 Selezionare l'opzione desiderata e premere **OK**.
Selezionare **Scuro** per aumentare il contrasto e **Chiaro** per ridurlo.
- 3 Premere  (**Stop/Cancel**) per tornare alla modalità Pronta.

Elementi di base per la copia

Originale

L'impostazione originale consente di migliorare la qualità di copia selezionando il documento per il lavoro di copia corrente.

- 1 Selezionare  (copia) >  (**Menu**) > **Funzione copia** > **Tipo di origin** sul pannello di controllo.
- 2 Selezionare l'opzione desiderata e premere **OK**.
 - **Testo**: utilizzare per originali costituiti per lo più da testo.
 - **Testo/Foto**: utilizzare per originali contenenti testo misto a fotografie.

 Se il testo stampato presenta sbavature, selezionare **Testo** per renderlo più nitido.

- **Foto**: utilizzare se gli originali sono fotografie.
- 3 Premere  (**Stop/Cancel**) per tornare alla modalità Pronta.



Copia ridotta o ingrandita

È possibile ridurre o ingrandire il formato di un'immagine copiata dal 25% al 400% dall'alimentatore documenti o dal vetro dello scanner.





- Alcune funzioni potranno non essere disponibili a seconda dei modelli e degli articoli opzionali (vedere "Varie" a pagina 10).
- Se è impostata la modalità Eco, le funzioni di riduzione o aumento delle dimensioni non sono disponibili.

Selezione di uno dei formati predefiniti

- 1 Selezionare  (copia) >  (**Menu**) > **Funzione copia** > **Riduci/Ingrand** sul pannello di controllo.
- 2 Selezionare l'opzione desiderata e premere **OK**.
- 3 Premere  (**Stop/Cancel**) per tornare alla modalità Pronta.

Ridimensionamento della copia inserendo direttamente il fattore di scala

- 1 Selezionare  (copia) >  (**Menu**) > **Funzione copia** > **Riduci/Ingrand** > **Personalizzato** sul pannello di controllo.
- 2 Inserire il formato di copia desiderato tramite il tastierino numerico.
- 3 Premere **OK** per salvare la selezione.
- 4 Premere  (**Stop/Cancel**) per tornare alla modalità Pronta.

Elementi di base per la copia



Quando si esegue una copia ridotta, nella parte inferiore della copia potrebbero essere visualizzate delle linee nere.

Copia di una scheda ID

Il dispositivo può stampare originali fronte-retro su un solo foglio.

Il dispositivo stampa un lato del documento originale nella metà superiore del foglio e l'altro lato nella metà inferiore senza ridurre le dimensioni dell'originale. Questa funzione è utile per copiare un elemento di piccole dimensioni, ad esempio, un biglietto da visita.



- Per poter utilizzare questa funzione, l'originale deve essere posizionato sul vetro dello scanner.
- Se il dispositivo è impostato in modalità Eco, questa funzione non è disponibile.

A seconda del modello, può cambiare la procedura operativa.

- 1 Premere **Copia ID** sul pannello di controllo.
- 2 Posizionare il lato anteriore di un originale rivolto verso il basso sul vetro dello scanner come indicato dalle frecce. Quindi, chiudere il coperchio dello scanner.

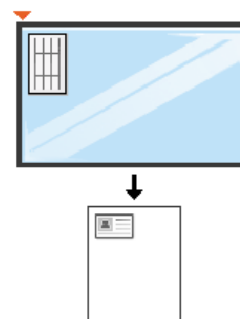

- 3 **Pos. lato ant. e prem. [Start]** appare sul display.
Se sul pannello di controllo sono presenti i pulsanti +/-, il LED anteriore sul pannello di controllo si illumina.
- 4 Premere  (**Avvio**).
Il dispositivo inizia a digitalizzare il lato anteriore e viene visualizzato **Pos. lato post. e prem. [Start]**.
Se sul pannello di controllo sono presenti i pulsanti +/-, il LED posteriore sul pannello di controllo si illumina.

Elementi di base per la copia

- 5 Capovolgere l'originale e posizionarlo sul vetro dello scanner, come indicato dalle frecce. Quindi, chiudere il coperchio dello scanner.

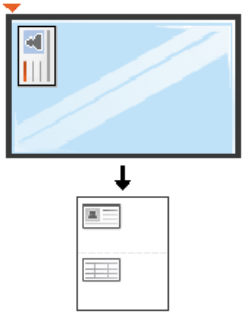

- 6 Premere il pulsante  (**Avvio**).

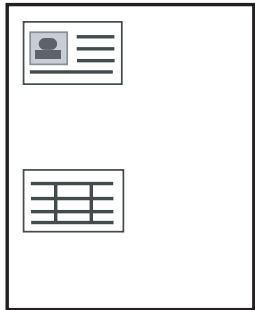

- Se non si preme il pulsante  (**Avvio**), verrà copiato solo il lato anteriore.
- Se il documento originale è più grande dell'area di stampa, è possibile che alcune parti non vengano stampate.

Digitalizzazione di base



Per le funzioni di digitalizzazione avanzate, fare riferimento alla Guida avanzata (vedere “Funzioni di digitalizzazione” a pagina 259).

Digitalizzazione di base

È la procedura utilizzata normalmente per digitalizzare i documenti originali.

Si tratta del metodo di digitalizzazione di base per il dispositivo collegato tramite USB.



- Potrebbe essere necessario premere **OK** per spostarsi ai menu di livello inferiore per alcuni modelli.
- Se si desidera digitalizzare utilizzando la rete, fare riferimento alla Guida avanzata (vedere “Scansione dal dispositivo connesso alla rete” a pagina 260).

1 Inserire un documento a faccia in giù sul vetro del documento, oppure caricare uno o più documenti a faccia in su nell'alimentatore documenti (vedere “Caricamento degli originali” a pagina 50).

2 Selezionare  (Digitalizzazione) > **Digit. su PC** sul pannello di controllo.

OPPURE

Premere **Digitalizza su** sul pannello di controllo.



Se viene visualizzato il messaggio **Non disponibile**, verificare la connessione della porta oppure selezionare **Pannello Attiva digitalizzazione da dispositivo** in **Samsung Easy Printer Manager**

>  Passa a modalità avanzata > **Impostazioni digitalizzazione su PC**.

3 Selezionare la destinazione desiderata per la digitalizzazione e premere **OK**.

L'impostazione predefinita è **Miei documenti**.



- È possibile creare e salvare le impostazioni utilizzate di frequente in un elenco profili. Inoltre è, possibile aggiungere ed eliminare il profilo e salvare ciascun profilo in un percorso diverso.
- Per le operazioni di modifica utilizzare **Samsung Easy Printer Manager** >  Switch to advanced mode > **Impostazioni digitalizzazione su PC**.

4 Selezionare l'opzione desiderata e premere **OK**.

5 La digitalizzazione inizia.

Digitalizzazione di base



L'immagine digitalizzata viene salvata sul computer in **C:\Utenti\nome utente\Documenti**. La cartella di salvataggio può variare a seconda del sistema operativo o dell'applicazione utilizzati.

Fax di base



- Questa funzione non è supportata sui modelli SCX-340x/SCX-340xW Series (vedere “Panoramica pannello di controllo” a pagina 25).
- Per le funzioni di fax avanzate, fare riferimento alla Guida avanzata (vedere “Funzioni fax” a pagina 270).



- Questo dispositivo non può essere utilizzato come fax tramite il telefono Internet. Per ulteriori informazioni contattare il provider di servizi Internet.
- Si consiglia di utilizzare i comuni servizi telefonici analogici (PSTN: Public Switched Telephone Network, ovvero rete telefonica pubblica commutata) quando si collegano le linee telefoniche per utilizzare il fax. Se si utilizzano altri servizi Internet (DSL, ISDN, VoIP), è possibile migliorare la qualità della connessione utilizzando il microfiltro. Il microfiltro elimina il rumore dal segnale e migliora la qualità della connessione o di Internet. Dal momento che il micro-filtraggio DSL non è fornito insieme al dispositivo, contattare l'Internet service provider per l'utilizzo del micro-filtraggio DSL.

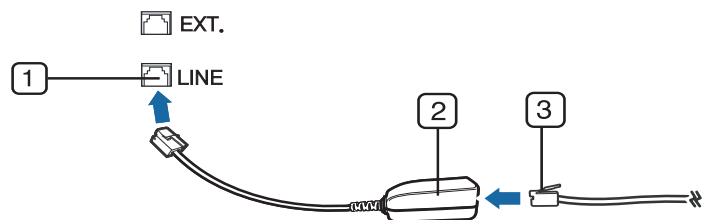

- 1 Porta linea
- 2 Microfiltro
- 3 Modem DSL/linea telefonica
(vedere “Vista posteriore” a pagina 24)

Preparazione per l'invio di fax

Prima di inviare o ricevere un fax, è necessario collegare il cavo della linea telefonica fornito in dotazione alla presa telefonica a muro (vedere “Vista posteriore” a pagina 24). Per istruzioni su come effettuare il collegamento, fare riferimento alla Guida di installazione rapida. Il metodo per effettuare un collegamento telefonico varia a seconda del paese.

Invio di un fax



Quando si inseriscono gli originali, è possibile utilizzare l'alimentatore documenti o il vetro dello scanner. Se gli originali vengono posizionati sia nell'alimentatore documenti che sul vetro dello scanner, il dispositivo leggerà prima quelli nell'alimentatore documenti, che ha priorità di digitalizzazione più elevata.

- 1 Inserire un documento a faccia in giù sul vetro del documento, oppure caricare uno o più documenti a faccia in su nell'alimentatore documenti (vedere “Caricamento degli originali” a pagina 50).
- 2 Selezionare  (fax) sul pannello di controllo.

Fax di base

- 3 Regolare la risoluzione e la scurezza per adattarle alle esigenze del fax (vedere “Regolazione delle impostazioni documento” a pagina 70).
- 4 Immettere il numero di fax di destinazione (vedere “Lettere e numeri del tastierino numerico” a pagina 234).
- 5 Premere  (**Avvio**) sul pannello di controllo. L'apparecchio inizia la digitalizzazione e l'invio del fax alle destinazioni.





- Se si desidera inviare il fax direttamente dal computer, utilizzare Samsung Network PC Fax (vedere “Invio di un fax con il computer” a pagina 271).
- Se si desidera annullare un fax, premere  (**Stop/Cancel**) prima che inizi la trasmissione.
- Se è stato utilizzato il vetro dello scanner, il dispositivo visualizza un messaggio che chiede di inserire un'altra pagina.

Invio manuale di un fax

Per inviare un fax mediante  (**Selez.**) sul pannello di controllo, effettuare quanto segue.



Se il dispositivo è un modello di microtelefono, è possibile inviare un fax utilizzando il microtelefono (vedere “Varie” a pagina 10).

- 1 Inserire un documento a faccia in giù sul vetro del documento, oppure caricare uno o più documenti a faccia in su nell'alimentatore documenti (vedere “Caricamento degli originali” a pagina 50).
- 2 Selezionare  (fax) sul pannello di controllo.
- 3 Regolare la risoluzione e la scurezza per adattarle alle esigenze del fax (vedere “Regolazione delle impostazioni documento” a pagina 70).
- 4 Premere  (**Selez.**) sul pannello di controllo oppure sollevare il microtelefono.
- 5 Digitare un numero di fax usando il tastierino numerico sul pannello di controllo.
- 6 Premere  (**Avvio**) sul pannello di controllo quando si avverte un segnale fax acuto dal telefono fax remoto.



Fax di base

Invio di un fax a più destinazioni

È possibile utilizzare la funzione di invio multiplo che consente di inviare un fax a più postazioni. Gli originali saranno memorizzati automaticamente nella memoria e inviati a una stazione remota. Dopo la trasmissione, gli originali saranno cancellati automaticamente dalla memoria.



Non è possibile inviare fax con questa funzione se si seleziona l'opzione Superfine o se il fax è a colori.

- 1 Inserire un documento a faccia in giù sul vetro del documento, oppure caricare uno o più documenti a faccia in su nell'alimentatore documenti (vedere “Caricamento degli originali” a pagina 50).
- 2 Selezionare  (fax) sul pannello di controllo.
- 3 Regolare la risoluzione e la scurezza per adattarle alle esigenze del fax (vedere “Regolazione delle impostazioni documento” a pagina 70).
- 4 Selezionare  (Menu) > **Funzione fax** > **Invio multiplo** sul pannello di controllo.
- 5 Digitare il numero del primo dispositivo fax ricevente e premere **OK**. È possibile utilizzare i numeri di selezione rapida o selezionare il numero di selezione di gruppi di numeri utilizzando il pulsante  (Rubrica).

- 6 Inserire il secondo numero di fax e premere **OK**.

Il display chiede di immettere un altro numero di fax per inviare il documento.

- 7 Per immettere più di cinque numeri di fax, premere **OK** quando viene visualizzato **Si** e ripetere i punti 5 e 6.



- È possibile aggiungere fino a 10 destinazioni.
- Una volta inserito un numero di selezione di gruppi di numeri, non è più possibile inserire altri numeri di selezione di gruppi di numeri.

- 8 Al termine dell'immissione dei numeri di fax, selezionare **No** alla richiesta **Un altro numero?** e premere **OK**.

Il dispositivo inizierà a inviare il fax ai numeri inseriti secondo l'ordine di immissione.

Il rapporto invio multiplo viene stampato dopo l'invio dei fax.

Ricezione di un fax

L'apparecchio è preimpostato in fabbrica sulla modalità Fax. Quando si riceve un fax, il dispositivo risponde alla chiamata dopo un determinato numero di squilli e riceve automaticamente il fax.

Fax di base

Regolazione delle impostazioni documento



Prima di avviare un fax, modificare le seguenti impostazioni in base allo stato dell'originale per ottenere la migliore qualità.



Potrebbe essere necessario premere **OK** per spostarsi ai menu di livello inferiore per alcuni modelli.

Risoluzione

Le impostazioni predefinite del documento producono buoni risultati per originali basati su testo. Tuttavia, se si inviano originali di qualità scarsa o contenenti fotografie, è possibile regolare la risoluzione per produrre un fax di qualità superiore.

- 1 Selezionare  (fax) >  (**Menu**) > **Funzione fax** > **Risoluzione** sul pannello di controllo.
- 2 Selezionare l'opzione desiderata e premere **OK**.
 - **Standard**: originali con caratteri di formato normale.
 - **Fine**: originali contenenti caratteri piccoli o linee sottili oppure originali stampati con una stampante a matrice di punti.

- **Superfine**: originali contenenti dettagli estremamente minuti. La modalità **Superfine** si attiva esclusivamente se il dispositivo con cui avviene la comunicazione supporta anche la risoluzione Superfine.



- Per la trasmissione da memoria, la modalità **Superfine** non è disponibile. L'impostazione della risoluzione viene cambiata automaticamente in **Fine**.
- Quando il dispositivo è impostato sulla risoluzione **Superfine** e il dispositivo fax con cui avviene la comunicazione non supporta la risoluzione **Superfine**, il dispositivo trasmette tramite la modalità di risoluzione massima supportata dall'altro dispositivo fax.

- **FAX foto**: originali contenenti tonalità di grigio o fotografie.
- **FAX colori**: Originali a colori.



- La trasmissione in memoria non è disponibile in questa modalità.
- L'invio di un fax a colori è consentito solo se l'apparecchio con cui si sta comunicando supporta la ricezione di fax a colori e il fax viene inviato manualmente.

- 3 Premere  (**Stop/Cancel**) per tornare alla modalità Pronta.



Fax di base

Scurezza

È possibile selezionare il grado di luminosità del documento originale.



L'impostazione della scurezza viene applicata al lavoro fax corrente. Per modificare le impostazioni predefinite, vedere "Menu Fax" a pagina 208.

- 1 Selezionare  (fax) >  (**Menu**) > **Funzione fax** > **Scurezza** sul pannello di controllo.
- 2 Selezionare il livello di scurezza desiderato.
- 3 Premere  (**Stop/Cancel**) per tornare alla modalità Pronta.



3. Manutenzione

Questo capitolo fornisce informazioni sull'acquisto di materiali di consumo, accessori e parti sostituibili disponibili per il dispositivo.

- **Ordine di materiali di consumo e accessori** 73
- **Materiali di consumo disponibili** 74
- **Parti sostituibili a disposizione** 75
- **Conservazione della cartuccia del toner** 76
- **Ridistribuzione del toner** 78
- **Sostituzione della cartuccia del toner** 80
- **Monitoraggio della durata dei materiali di consumo** 82
- **Impostazione dell'avviso toner scarso** 83
- **Pulizia del dispositivo** 84
- **Suggerimenti per lo spostamento e la conservazione del dispositivo** 90

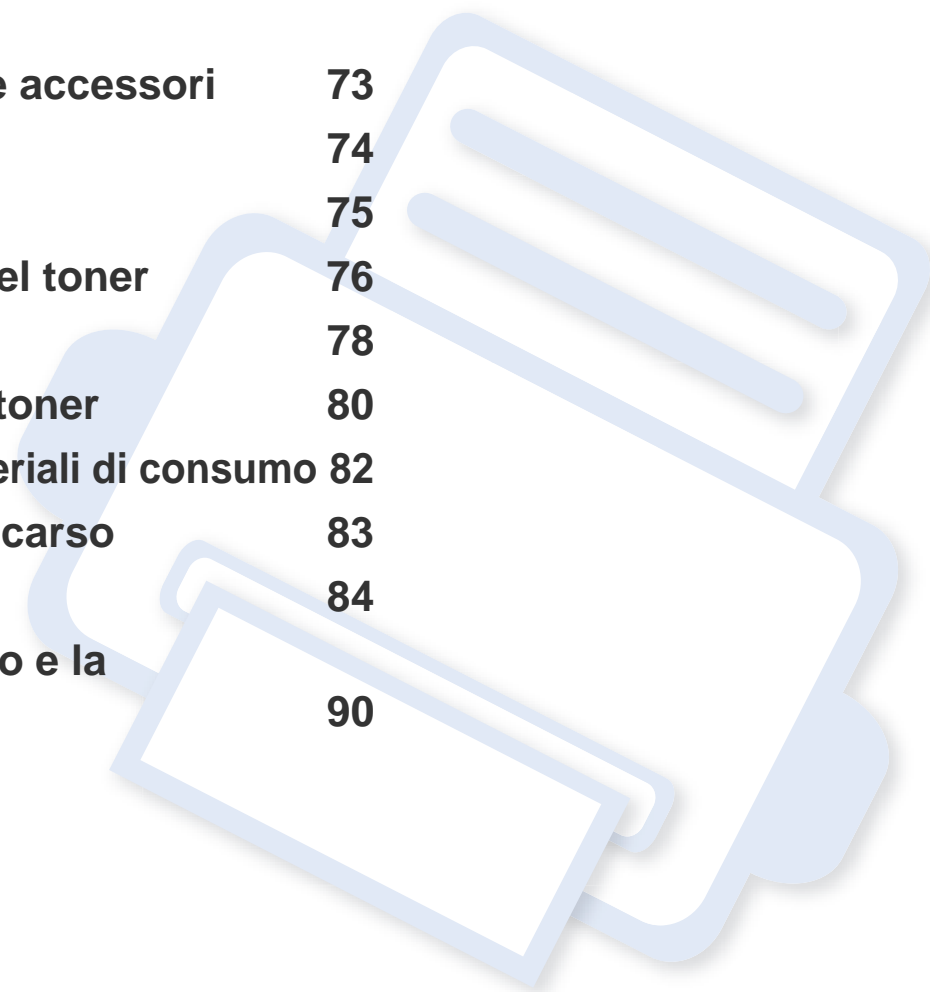

Ordine di materiali di consumo e accessori



Gli accessori disponibili possono variare da paese a paese. Richiedere l'elenco dei materiali di consumo e delle parti sostituibili in manutenzione disponibili al proprio rappresentante commerciale.

Per ordinare i materiali di consumo autorizzati, gli accessori e le parti sostituibili da Samsung, contattare il rivenditore Samsung locale o quello presso il quale è stato acquistato il dispositivo. Inoltre è possibile visitare il sito www.samsung.com/supplies, selezionare il Paese/la regione e ottenere informazioni di contatto per l'assistenza.

Materiali di consumo disponibili

Quando i materiali di consumo raggiungono il termine della durata utile, è possibile ordinare i seguenti materiali di consumo l'apparecchio.

Tipo	Resa media ^a	Codice articolo
Cartuccia toner	Circa 1,500 pagine	MLT-D101S

a. Resa media dichiarata in conformità con ISO/IEC 19752. Il numero di pagine può variare in base all'ambiente operativo, all'intervallo di stampa, alla grafica, al tipo e al formato del supporto.



A seconda delle opzioni, della percentuale di area di immagine e delle modalità di lavoro utilizzate, la durata della cartuccia del toner può variare.



Quando si acquistano nuove cartucce di toner o altri materiali di consumo, li si deve acquistare nello stesso paese dove è stato acquistato l'apparecchio. Diversamente, le nuove cartucce di toner o gli altri materiali di consumo saranno incompatibili con il dispositivo viste le diverse configurazioni previste per le cartucce di toner e gli altri materiali di consumo dalle condizioni specifiche di ogni paese.



Samsung sconsiglia l'utilizzo di cartucce del toner non originali Samsung, come ad esempio cartucce riempite o rigenerate. Samsung non può garantire la qualità delle cartucce del toner non originali Samsung. Gli interventi di assistenza o riparazione richiesti a causa dell'utilizzo di cartucce del toner non originali Samsung non rientrerà in garanzia.

Parti sostituibili a disposizione

Per acquistare le parti sostituibili, contattare il distributore presso cui è stato acquistato il dispositivo. Le parti possono essere sostituite solamente dal servizio di assistenza o dal rivenditore autorizzato presso il quale è stato acquistato il dispositivo. La sostituzione degli elementi di manutenzione che hanno già raggiunto la loro "Resa media" non rientra in garanzia.

Gli elementi di manutenzione vengono sostituiti a intervalli di tempo prestabiliti, per evitare che componenti usurati causino problemi in tema di qualità della stampa e di alimentazione della carta (vedere la tabella seguente). L'obiettivo è mantenere il dispositivo nelle condizioni di lavoro ottimali. I seguenti elementi di manutenzione devono essere sostituiti una volta esaurita la durata di ciascuno di essi.

Parti	Resa media ^a
Rullo trasfer.	Circa 30.000 pagine
Unità fusore	Circa 30.000 pagine
Rullo di presa	Circa 30.000 pagine
Rullo di alimentazione	Circa 30.000 pagine
Rullo di alimentazione ADF^b	Circa 20.000 pagine
Gommino dell'ADF^b	Circa 20.000 pagine

a. Viene influenzata dal sistema operativo in uso, dalle prestazioni del computer, dal software applicativo, dal metodo di connessione, dal tipo e dal formato supporto e dalla complessità del lavoro.

b. Alcune funzioni potranno non essere disponibili a seconda dei modelli e degli articoli opzionali (vedere "Varie" a pagina 10).

Conservazione della cartuccia del toner

Le cartucce di toner contengono componenti sensibili a luce, temperatura e umidità. Samsung suggerisce agli utenti di seguire questi consigli per garantire prestazioni ottimali, altissima qualità e durata massima della nuova cartuccia del toner Samsung.

Conservare questa cartuccia nello stesso ambiente in cui sarà utilizzata la stampante. Le condizioni di temperatura e umidità devono essere controllate. La cartuccia del toner dovrebbe restare nella sua confezione originale e sigillata, fino all'installazione. Se la confezione originale non è disponibile, coprire l'apertura superiore della cartuccia con della carta e riporla in un armadietto buio.

L'apertura della confezione della cartuccia prima dell'uso ne riduce notevolmente la durata operativa. Non lasciare sul pavimento. Se si rimuove la cartuccia del toner dalla stampante, seguire le istruzioni sotto indicate per conservarla correttamente.

- Conservare la cartuccia all'interno della custodia protettiva della confezione originale.
- Conservarla in piano (non in posizione verticale) con lo stesso lato rivolto verso l'alto come se fosse installata nell'apparecchio.
- Non conservare i materiali di consumo nelle condizioni seguenti:
 - ad una temperatura maggiore di 40 °C
 - Umidità inferiore al 20% o superiore all'80%.
 - in un ambiente soggetto a variazioni estreme di umidità e temperatura
 - alla luce diretta del sole o luce ambientale
 - in luoghi polverosi

- in automobile per lunghi periodi di tempo
- in un ambiente in cui sono presenti gas corrosivi
- in un ambiente con aria salmastra.

Istruzioni per la manipolazione

- Non toccare la superficie del tamburo fotoconduttore nella cartuccia.
- Non esporre la cartuccia a vibrazioni o urti superflui.
- Non ruotare mai il tamburo, specialmente in direzione inversa; questo potrebbe provocare danni interni e versamento di toner.

Utilizzo della cartuccia del toner

Samsung Electronics sconsiglia e non approva l'utilizzo di cartucce del toner non originali Samsung nella stampante, comprese cartucce di toner generiche, rigenerate o ricaricate.



La garanzia della stampante Samsung non copre i danni alla macchina causati dall'utilizzo di una cartuccia del toner riempita, rigenerata o non originale Samsung.

Conservazione della cartuccia del toner

Durata prevista della cartuccia

La durata prevista della cartuccia del toner dipende dalla quantità di toner richiesta dai lavori di stampa. Il rendimento effettivo della cartuccia può variare in base alla densità della stampa sulle pagine prodotte, all'ambiente operativo, alla percentuale dell'area di immagine, all'intervallo di stampa, al tipo e/o al formato del supporto. Ad esempio, se si stampano molte immagini il consumo di toner sarà alto e potrebbe essere necessario sostituire la cartuccia più spesso.

Ridistribuzione del toner

Quando la cartuccia del toner sta per esaurirsi:

- Sono presenti strisce bianche o stampe chiare e/o variazioni di densità da un lato all'altro.
- Il LED **Stato** lampeggia in rosso. Nel caso di una macchina con LED **Toner**, la spia lampeggia di arancione.

Se ciò si verifica, è possibile migliorare temporaneamente la qualità di stampa ridistribuendo il toner rimanente nella cartuccia. In alcuni casi, verranno visualizzate ancora strisce bianche o stampe chiare anche dopo aver ridistribuito il toner.



Le illustrazioni contenute in questa guida dell'utente possono apparire diverse rispetto alla stampante utilizzata, in base alle opzioni o al modello. Controllare il tipo del dispositivo (vedere "Vista anteriore" a pagina 22).



- Per evitare danni alla cartuccia del toner, non esporla alla luce per periodi di tempo prolungati. Se necessario, coprirla con della carta.
- Non toccare la superficie verde della cartuccia del toner. Per evitare di toccare quest'area, afferrare la cartuccia per la maniglia.
- Per aprire la confezione della cartuccia del toner, non utilizzare oggetti affilati quali coltello o forbici. Tali oggetti possono graffiare il tamburo della cartuccia.
- Se i vestiti vengono sporcati dal toner, pulirli con un panno asciutto e lavarli in acqua fredda. L'acqua calda fissa il toner sui tessuti.
- Quando si apre un'unità di scansione, tenere l'alimentatore di documenti e l'unità di scansione insieme.

Ridistribuzione del toner

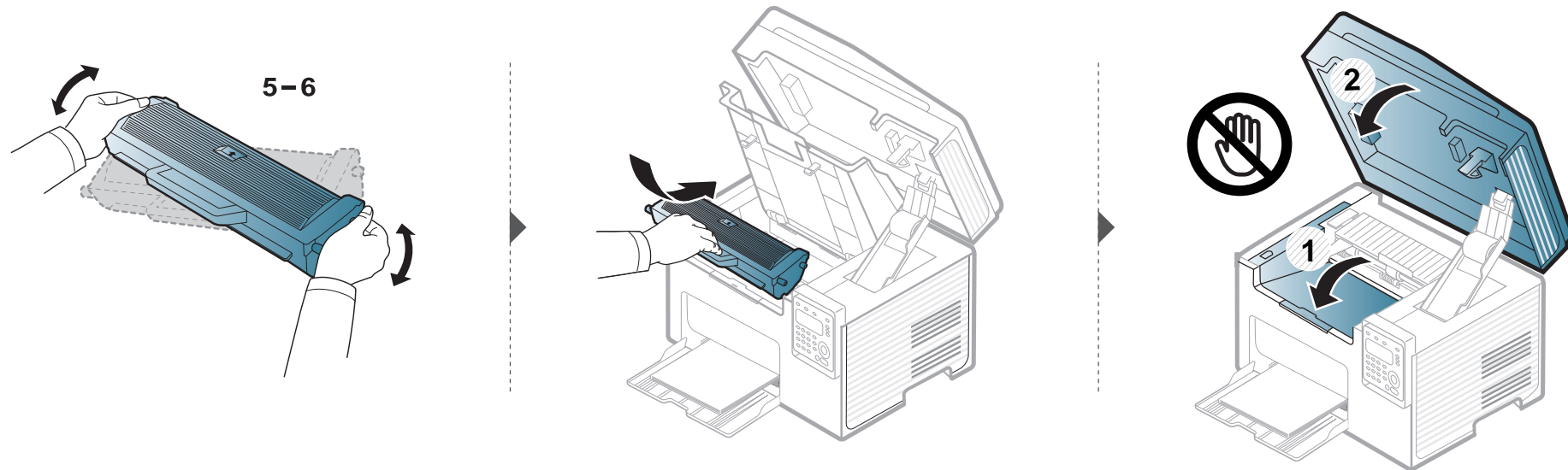
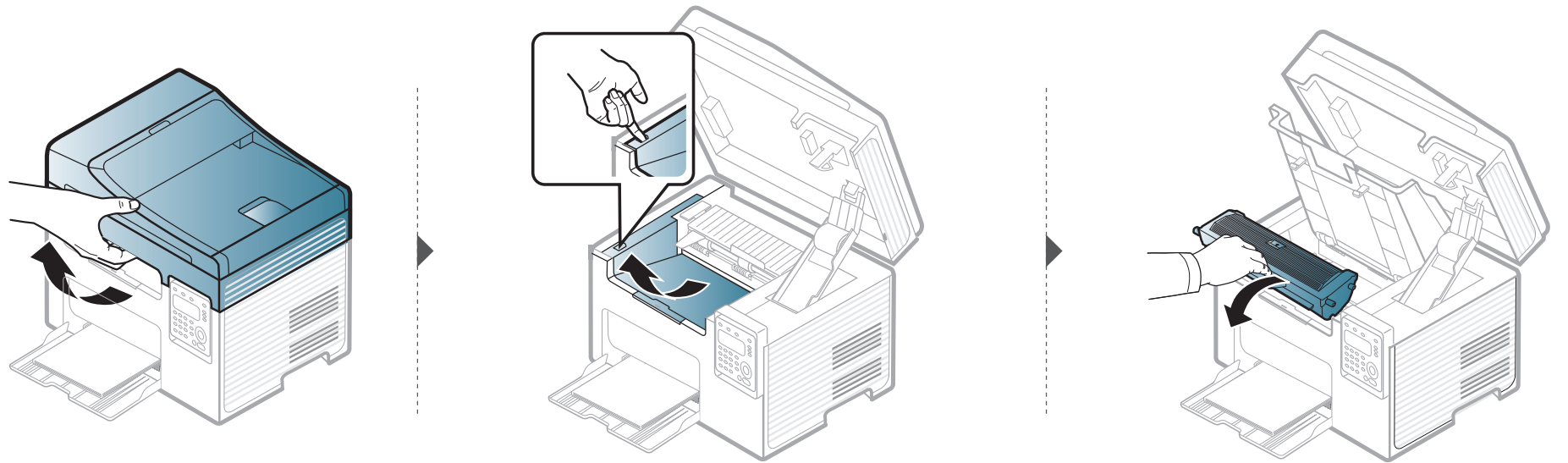

Sostituzione della cartuccia del toner



- Agitare bene la cartuccia del toner per migliorare la qualità di stampa iniziale.
- Le illustrazioni contenute in questa guida dell'utente possono apparire diverse rispetto alla stampante utilizzata, in base alle opzioni o al modello. Controllare il tipo del dispositivo (vedere “Vista anteriore” a pagina 22).



- Per evitare danni alla cartuccia del toner, non esporla alla luce per periodi di tempo prolungati. Se necessario, coprirla con della carta.
- Non toccare la superficie verde della cartuccia del toner. Per evitare di toccare quest'area, afferrare la cartuccia per la maniglia.
- Per aprire la confezione della cartuccia del toner, non utilizzare oggetti affilati quali coltello o forbici. Tali oggetti possono graffiare il tamburo della cartuccia.
- Se i vestiti vengono sporcati dal toner, pulirli con un panno asciutto e lavarli in acqua fredda. L'acqua calda fissa il toner sui tessuti.
- Quando si apre un'unità di scansione, tenere l'alimentatore di documenti e l'unità di scansione insieme.

Quando una cartuccia del toner si è quasi esaurita, l'apparecchio interrompe la stampa.

Sostituzione della cartuccia del toner

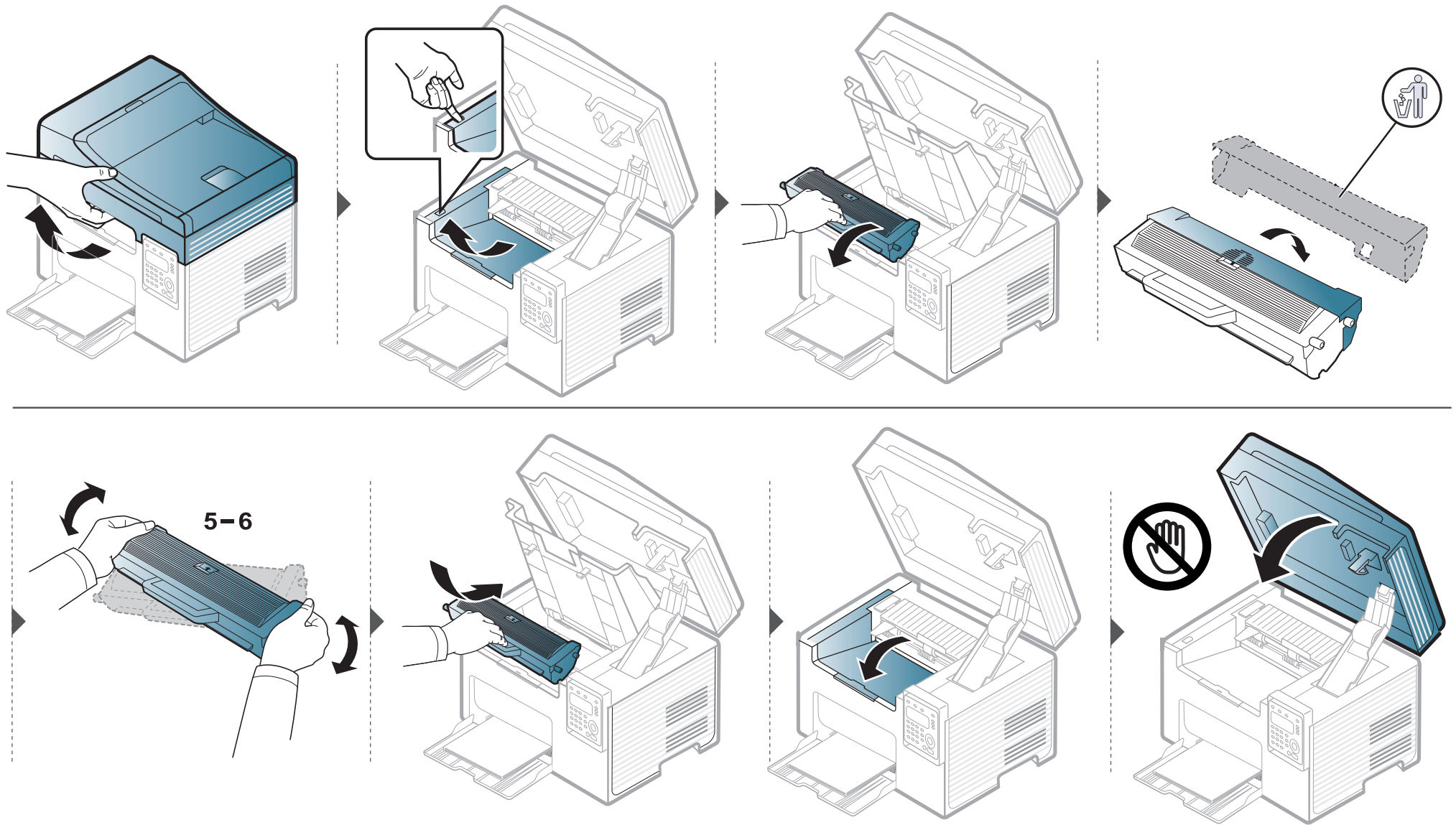

Monitoraggio della durata dei materiali di consumo

Se si verificano frequenti problemi di stampa o di inceppamento carta, controllare il numero delle pagine stampate o digitalizzate dal dispositivo. Se necessario, sostituire le parti corrispondenti.



- Se sul pannello di controllo sono presenti i pulsanti **+/-**, (vedere “Panoramica pannello di controllo” a pagina 25):
In modalità Pronta, premere e tenere premuto il pulsante  **Stop/Cancel** per circa 6 secondi, quindi rilasciarlo. Viene stampato un report con le informazioni fornite.
- Potrebbe essere necessario premere **OK** per spostarsi ai menu di livello inferiore per alcuni modelli.

1 Selezionare  (**Menu**) > **Imposta sist.** > **Manutenzione** > **Dur mat cons** sul pannello di controllo.

2 Selezionare l'opzione desiderata e premere **OK**.

- **Totale**: visualizza il totale delle pagine stampate.
- **Digial. ADF**: visualizza il numero delle pagine stampate tramite l'alimentatore dei documenti.
- **Piano digit.**: visualizza il numero delle pagine digitalizzate tramite il vetro dello scanner.
- **Info mat. cons**: stampa la pagina delle informazioni sull'alimentazione.

3 Premere  (**Stop/Cancel**) per tornare alla modalità Pronta.

Impostazione dell'avviso toner scarso

Se il toner nella cartuccia è scarso, viene visualizzato un messaggio o il LED che richiede la sostituzione della cartuccia del toner. È possibile impostare l'opzione se visualizzare o meno questo messaggio o LED.



Se sul pannello di controllo sono presenti i pulsanti **+/-**, (vedere “Panoramica pannello di controllo” a pagina 25):

È possibile configurare le impostazioni del dispositivo utilizzando le **Impostazioni dispositivo** del programma Samsung Easy Printer Manager o la sezione **Machine** del programma Utilità impostazioni stampante.

- Per gli utenti Windows e Macintosh, vedere “Impostazioni dispositivo” a pagina 294.
- Per gli utenti Linux vedere “Utilizzo di Smart Panel” a pagina 298.

- 1** Selezionare  (**Menu**) > **Imposta sist.** > **Manutenzione** > **Avv toner scar** sul pannello di controllo.
- 2** Selezionare l'opzione desiderata.
- 3** Premere **OK** per salvare la selezione.

Pulizia del dispositivo

Se si verificano problemi di qualità di stampa o se si utilizza il dispositivo in un ambiente polveroso, è necessario pulire la stampante regolarmente per mantenere le condizioni di stampa migliori e per usarla più a lungo.



- La pulizia della superficie del dispositivo con detergenti contenenti alte percentuali di alcol, solventi o altre sostanze aggressive, può scolorire o deformare il rivestimento esterno.
- Se il dispositivo o l'area attorno a esso vengono contaminati dal toner, si consiglia di pulire con un panno inumidito con acqua. Se si utilizza un aspirapolvere, il toner potrebbe disperdersi in aria ed essere pericoloso.

Pulizia esterna

Pulire il dispositivo con un panno morbido privo di sfilacciature. Inumidire leggermente il panno con acqua; tuttavia fare attenzione affinché l'acqua non goccioli sul dispositivo né filtri all'interno.

Pulizia del dispositivo

Pulizia interna

Durante il processo di stampa, all'interno del dispositivo possono accumularsi polvere, toner e frammenti di carta. Tali particelle possono causare problemi di qualità di stampa come, ad esempio, macchie o sbavature di toner. Pulendo la parte interna dell'apparecchio, questi problemi vengono eliminati e ridotti.



- Per evitare danni alla cartuccia del toner, non esporla alla luce per periodi di tempo prolungati. Se necessario, coprirla con della carta.
- Non toccare la superficie verde della cartuccia del toner. Per evitare di toccare quest'area, afferrare la cartuccia per la maniglia.
- Durante la pulizia dell'interno del dispositivo, utilizzare un panno morbido e fare attenzione a non danneggiare il rullo di trasferimento o qualunque altro componente interno. Non utilizzare solventi tipo benzene o diluenti. In quanto potrebbero verificarsi problemi e danni al dispositivo.



- Utilizzare un panno asciutto e privo di sfilacciature per pulire il dispositivo.
- Spegnerne l'apparecchio e scollegare il cavo di alimentazione. Aspettare che l'apparecchio si raffreddi. Se il dispositivo è dotato di un interruttore di accensione, spegnerlo prima di eseguire la pulizia.
- Le illustrazioni contenute in questa guida dell'utente possono apparire diverse rispetto alla stampante utilizzata, in base alle opzioni o al modello. Controllare il tipo del dispositivo (vedere "Vista anteriore" a pagina 22).
- Quando si apre un'unità di scansione, tenere l'alimentatore di documenti e l'unità di scansione insieme.

Pulizia del dispositivo

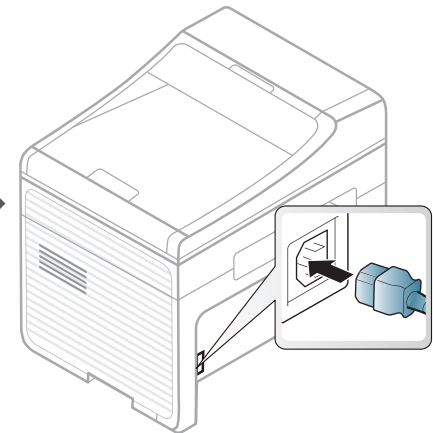
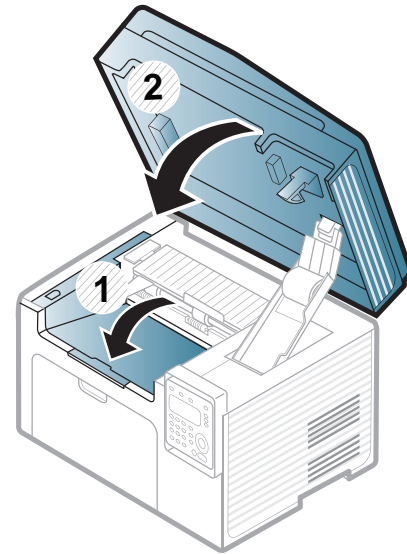
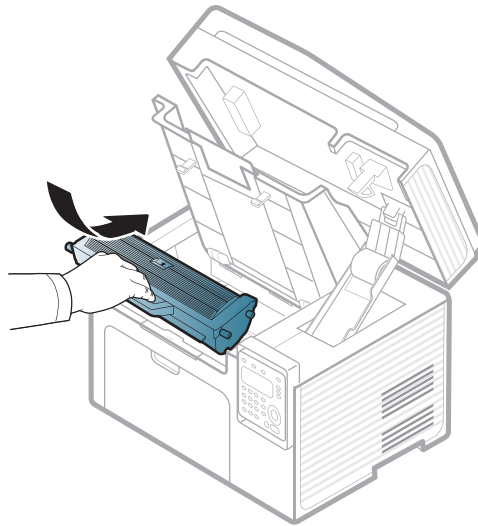
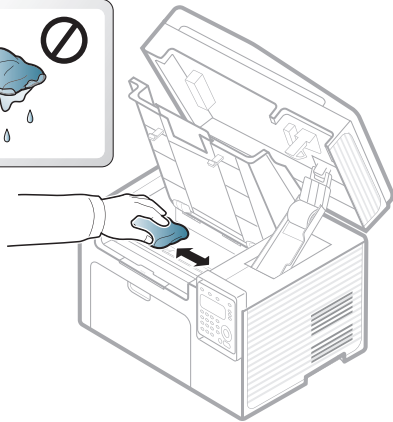
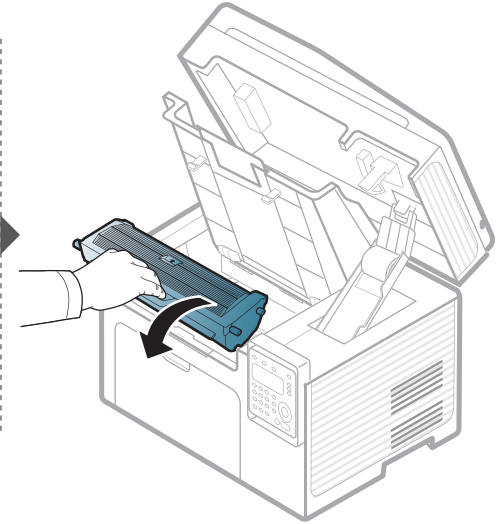
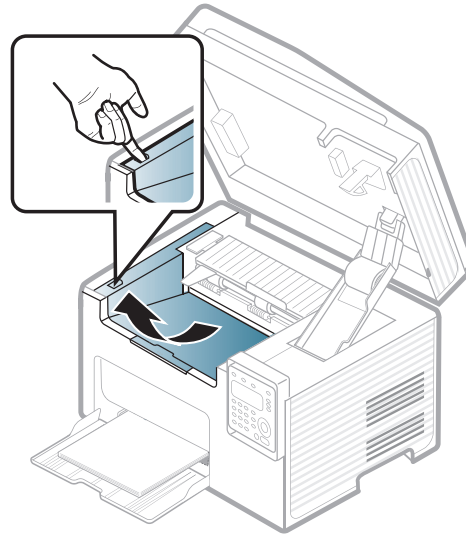
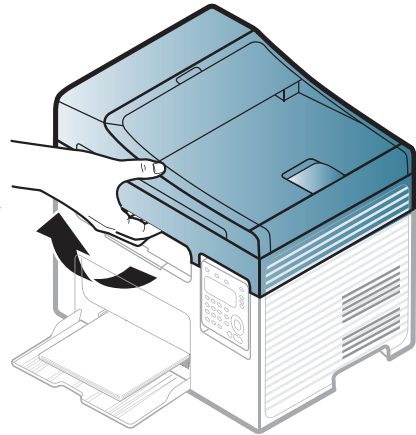
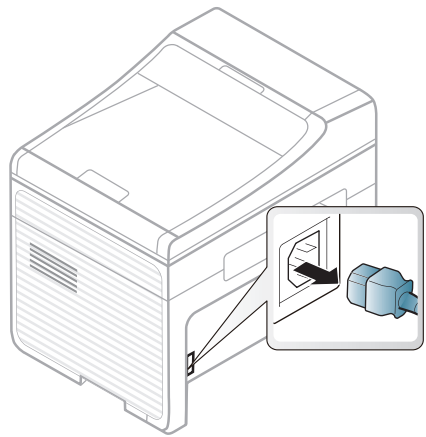

Pulizia del dispositivo

Pulizia del rullo prelievo



- Spegnere l'apparecchio e scollegare il cavo di alimentazione. Aspettare che l'apparecchio si raffreddi. Se il dispositivo è dotato di interruttore di accensione, spegnerlo prima cominciare la pulizia.
- Le illustrazioni contenute in questa guida dell'utente possono apparire diverse rispetto alla stampante utilizzata, in base alle opzioni o al modello. Controllare il tipo del dispositivo (vedere "Vista anteriore" a pagina 22).

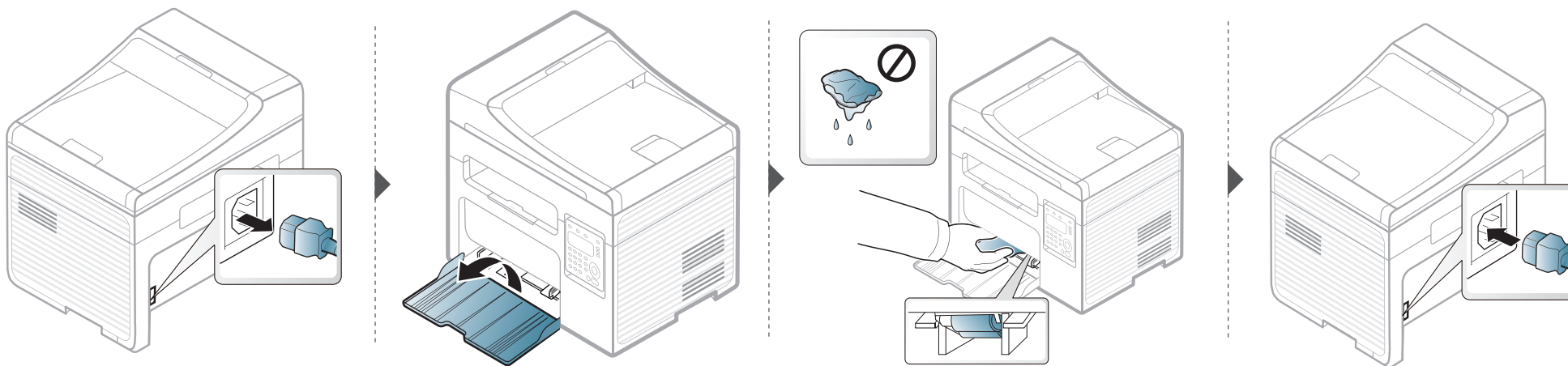

Pulizia del dispositivo

Pulizia dell'unità di digitalizzazione

Tenere pulita l'unità di digitalizzazione per ottenere la migliore qualità possibile delle copie. È consigliabile pulire l'unità di digitalizzazione all'inizio di ogni giorno e anche durante il giorno, se necessario.



- Spegnere l'apparecchio e scollegare il cavo di alimentazione. Aspettare che l'apparecchio si raffreddi. Se il dispositivo è dotato di interruttore di accensione, spegnerlo prima cominciare la pulizia.
- Le illustrazioni contenute in questa guida dell'utente possono apparire diverse rispetto alla stampante utilizzata, in base alle opzioni o al modello. Controllare il tipo del dispositivo (vedere “Vista anteriore” a pagina 22).

- 1 Inumidire leggermente con acqua un panno morbido e privo di sfilacciature o un tovagliolo di carta.
- 2 Sollevare e aprire il coperchio dello scanner.

Pulizia del dispositivo

- 3** Pulire la superficie dello scanner finché non risulta pulita e asciutta.

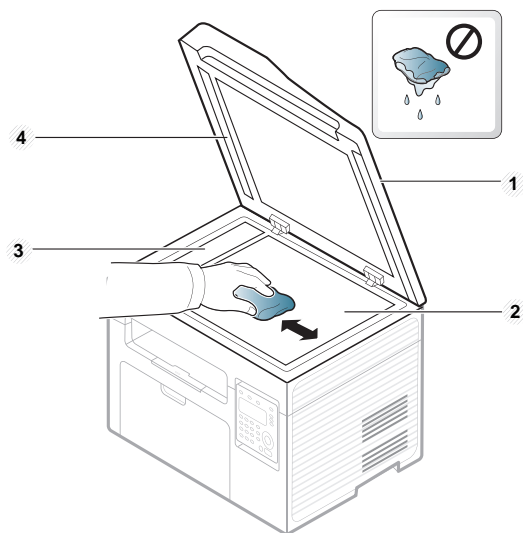

- 1 Coperchio dello scanner
- 2 Vetro dello scanner
- 3 Vetro dell'alimentatore documenti
- 4 Pannello bianco

- 4** Chiudere il coperchio dello scanner.

Suggerimenti per lo spostamento e la conservazione del dispositivo

- Quando si sposta il dispositivo, evitare di inclinarlo o di capovolgerlo. In caso contrario, la parte interna del dispositivo potrebbe essere contaminata dal toner, con conseguenti danni al dispositivo o ridotta qualità di stampa.
- Per spostare il dispositivo, fare in modo che venga afferrato in modo sicuro da due persone.



4. Risoluzione dei problemi

In questo capitolo vengono fornite informazioni utili sulle procedure da adottare in caso di errore.

- **Suggerimenti per evitare gli inceppamenti della carta** 92
- **Eliminazione di un inceppamento di documenti originali** 93
- **Rimozione della carta inceppata** 98
- **Spiegazione del LED di stato** 102
- **Spiegazione dei messaggi del display** 105



In questo capitolo vengono fornite informazioni utili sulle procedure da adottare in caso di errore. Se l'apparecchio è dotato di display, verificare innanzitutto il messaggio sul display per risolvere lo stato di errore. Se non è possibile trovare una soluzione al problema in questo capitolo, fare riferimento al capitolo **Risoluzione dei problemi** nella Guida avanzata (vedere “Risoluzione dei problemi” a pagina 304). Se non è possibile trovare una soluzione nella Guida dell'utente o nel caso in cui il problema persiste, chiamare l'assistenza.

Suggerimenti per evitare gli inceppamenti della carta

Selezionando i supporti corretti, è possibile evitare la maggior parte degli inceppamenti della carta. Per evitare inceppamenti della carta, fare riferimento alle linee guida seguenti:

- Assicurarsi che le guide regolabili siano posizionate correttamente (vedere “Panoramica vassoio” a pagina 41).
- Non rimuovere la carta dal vassoio mentre il dispositivo sta stampando.
- Prima di caricare la carta, fletterla, spiegarla a ventaglio e allinearla.
- Non utilizzare carta arricciata, umida o molto piegata.
- Non caricare tipi di carta diversi nel vassoio.
- Utilizzare solo i supporti di stampa consigliati (vedere “Specifiche del supporto di stampa” a pagina 114).

Eliminazione di un inceppamento di documenti originali

Quando un originale si inceppa nell'alimentatore documenti, sul display appare un messaggio di avviso.



Per evitare di strappare il documento, rimuovere il documento inceppato lentamente e attentamente.



Per evitare che i documenti si inceppino, utilizzare il vetro dello scanner per originali spessi, sottili o con tipo di carta misto.

Eliminazione di un inceppamento di documenti originali

Inceppamento carta originale nella parte anteriore dello scanner



- Le illustrazioni contenute in questa guida dell'utente possono apparire diverse rispetto alla stampante utilizzata, in base alle opzioni o al modello. Controllare il tipo del dispositivo (vedere “Vista anteriore” a pagina 22).
- Le risoluzioni dei problemi potranno non essere disponibili a seconda dei modelli e degli articoli opzionali (vedere “Varie” a pagina 10).

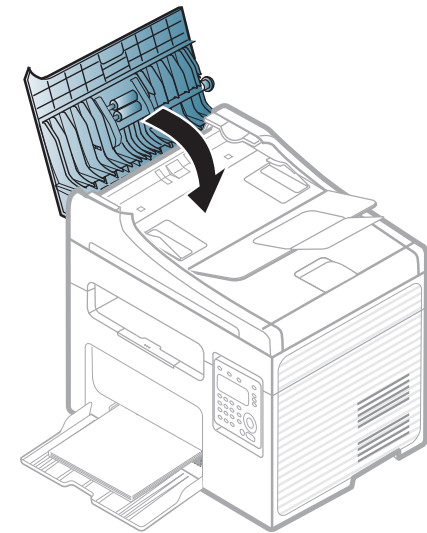
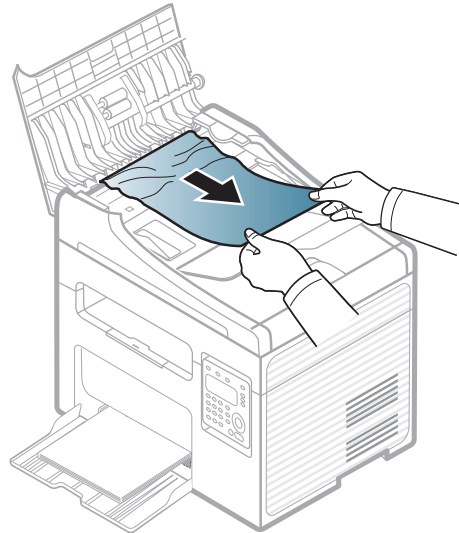
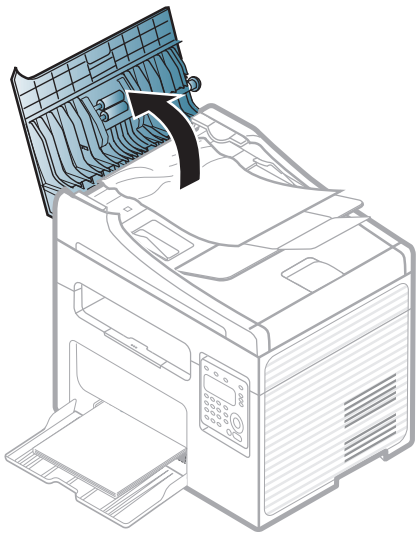

Eliminazione di un inceppamento di documenti originali

Inceppamento carta originale all'interno dello scanner



- Le illustrazioni contenute in questa guida dell'utente possono apparire diverse rispetto alla stampante utilizzata, in base alle opzioni o al modello. Controllare il tipo del dispositivo (vedere “Vista anteriore” a pagina 22).
- Le risoluzioni dei problemi potranno non essere disponibili a seconda dei modelli e degli articoli opzionali (vedere “Varie” a pagina 10).

Eliminazione di un inceppamento di documenti originali

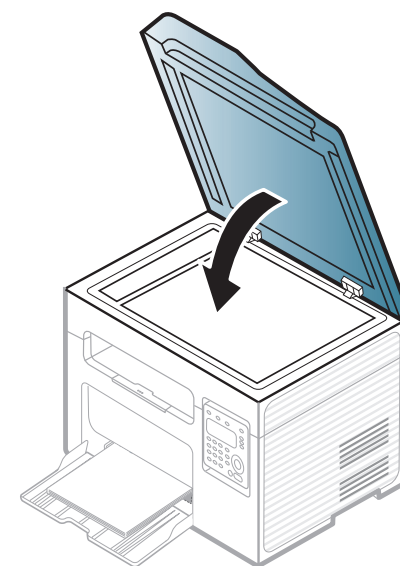
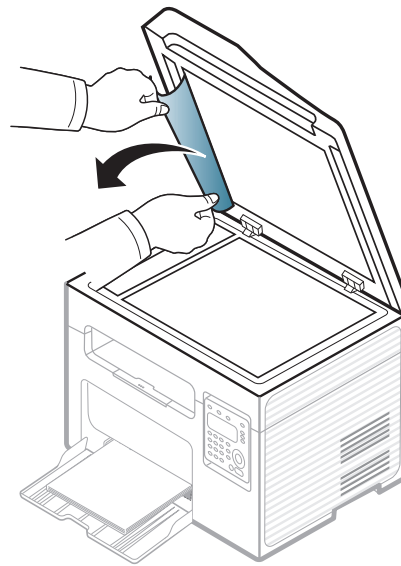
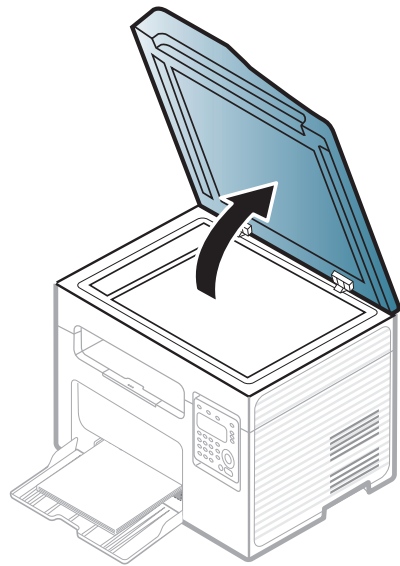
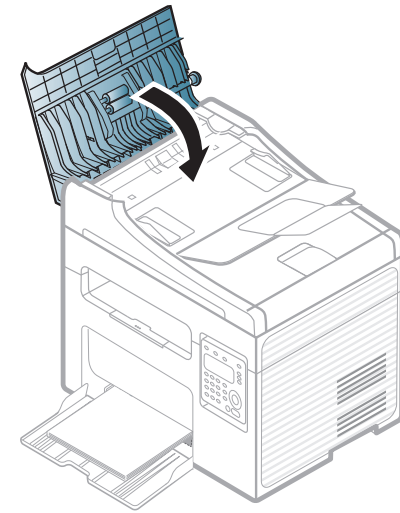
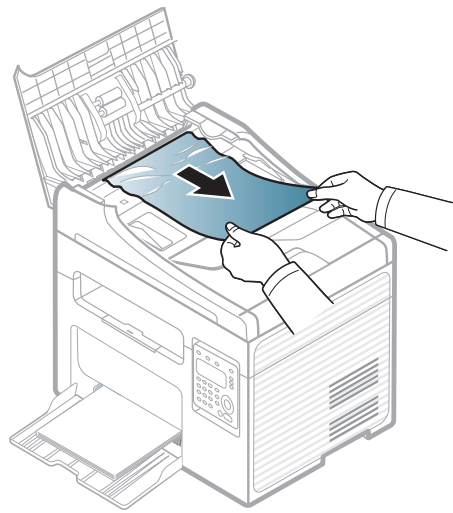
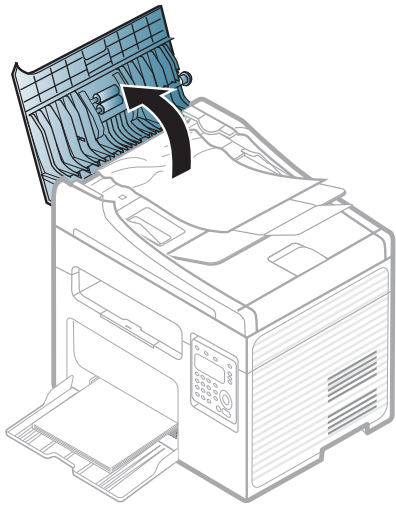

Eliminazione di un inceppamento di documenti originali

Inceppamento carta originale in area uscita scanner



- Le illustrazioni contenute in questa guida dell'utente possono apparire diverse rispetto alla stampante utilizzata, in base alle opzioni o al modello. Controllare il tipo del dispositivo (vedere “Vista anteriore” a pagina 22).
- Le risoluzioni dei problemi potranno non essere disponibili a seconda dei modelli e degli articoli opzionali (vedere “Vista anteriore” a pagina 22).

- 1 Rimuovere dall'alimentatore documenti qualsiasi pagina rimanente.
- 2 Rimuovere delicatamente la carta inceppata dall'alimentatore documenti.

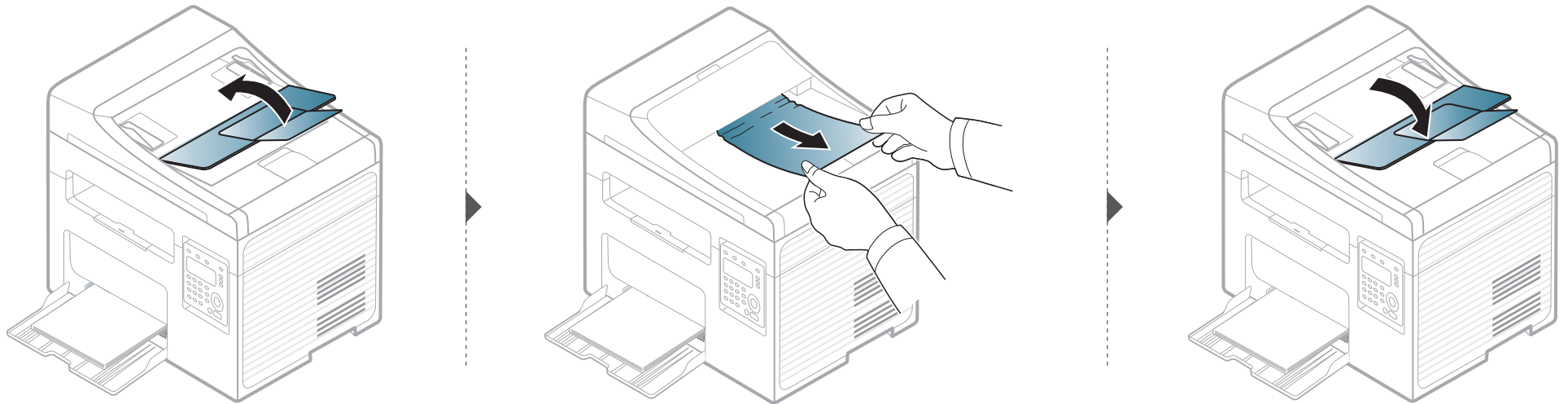

Rimozione della carta inceppata



Per evitare di strappare la carta, estrarla lentamente e delicatamente.

Nel vassoio



Le illustrazioni contenute in questa guida dell'utente possono apparire diverse rispetto alla stampante utilizzata, in base alle opzioni o al modello. Controllare il tipo del dispositivo (vedere "Vista anteriore" a pagina 22).

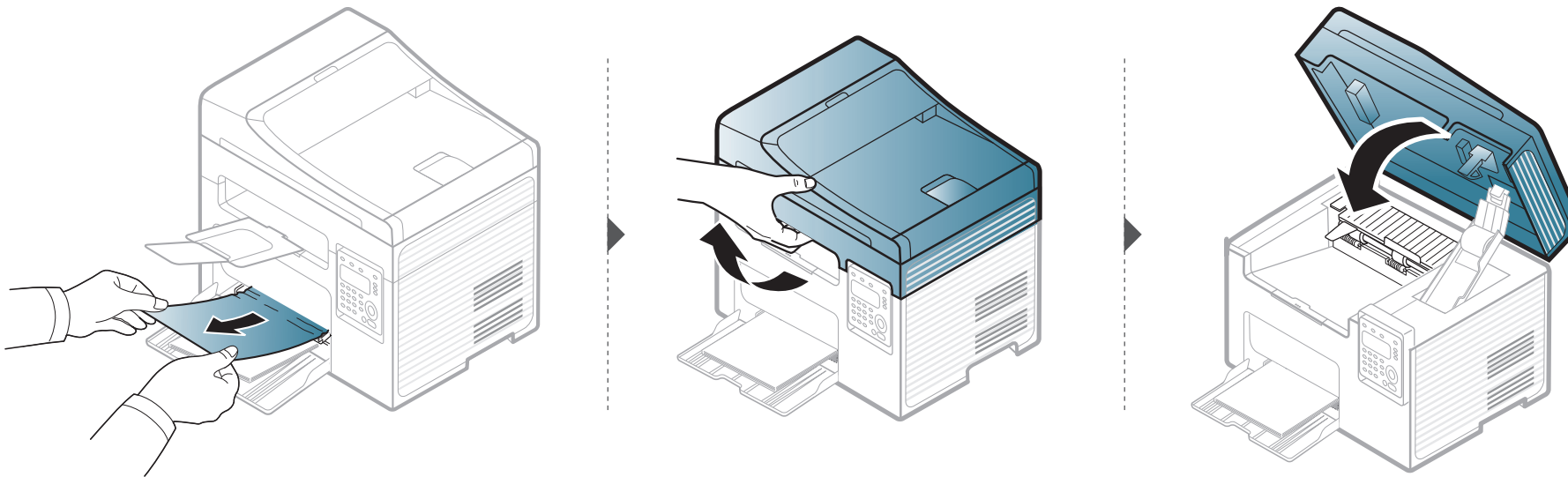

Rimozione della carta inceppata

All'interno del dispositivo



- L'area del fusore è calda. Fare attenzione nel rimuovere la carta dal dispositivo.
- Le illustrazioni contenute in questa guida dell'utente possono apparire diverse rispetto alla stampante utilizzata, in base alle opzioni o al modello. Controllare il tipo del dispositivo (vedere "Vista anteriore" a pagina 22).

Rimozione della carta inceppata

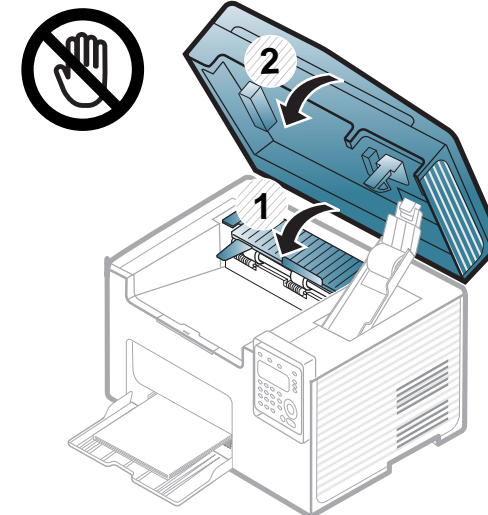
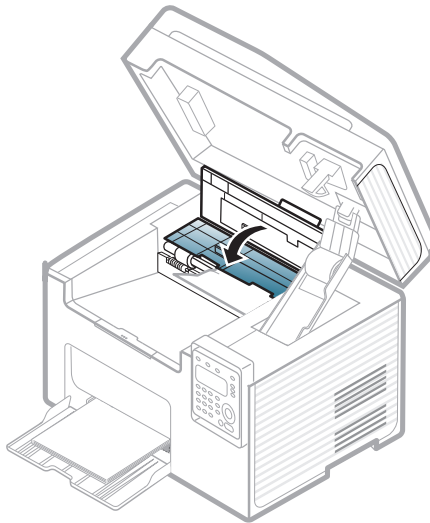
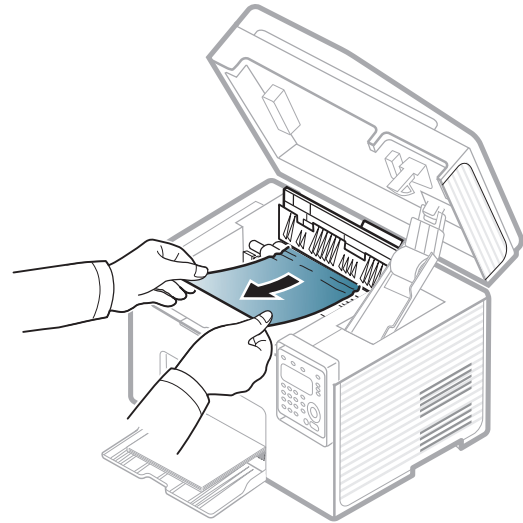
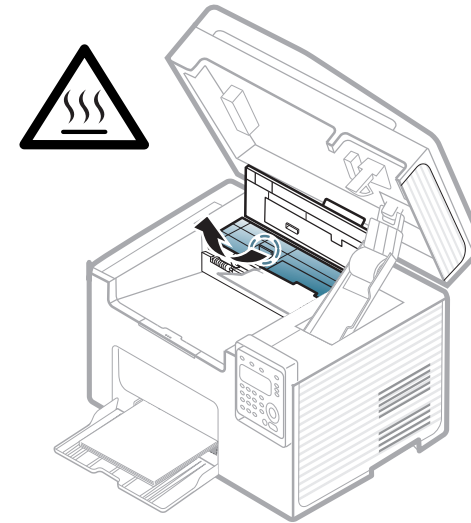
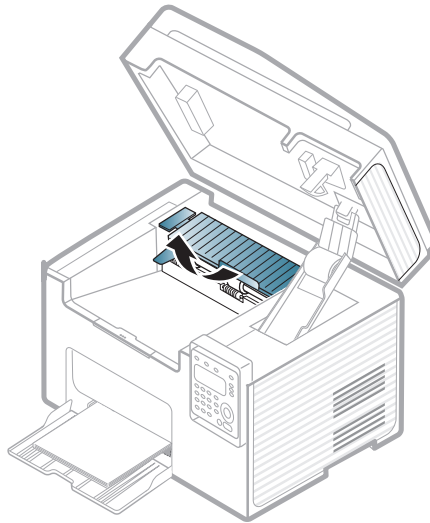
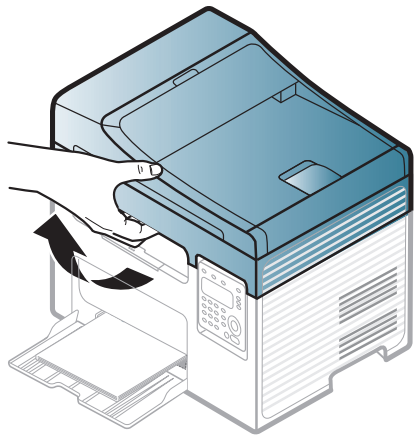

Rimozione della carta inceppata

Se non è presente carta in quest'area, fermarsi e passare al punto successivo:

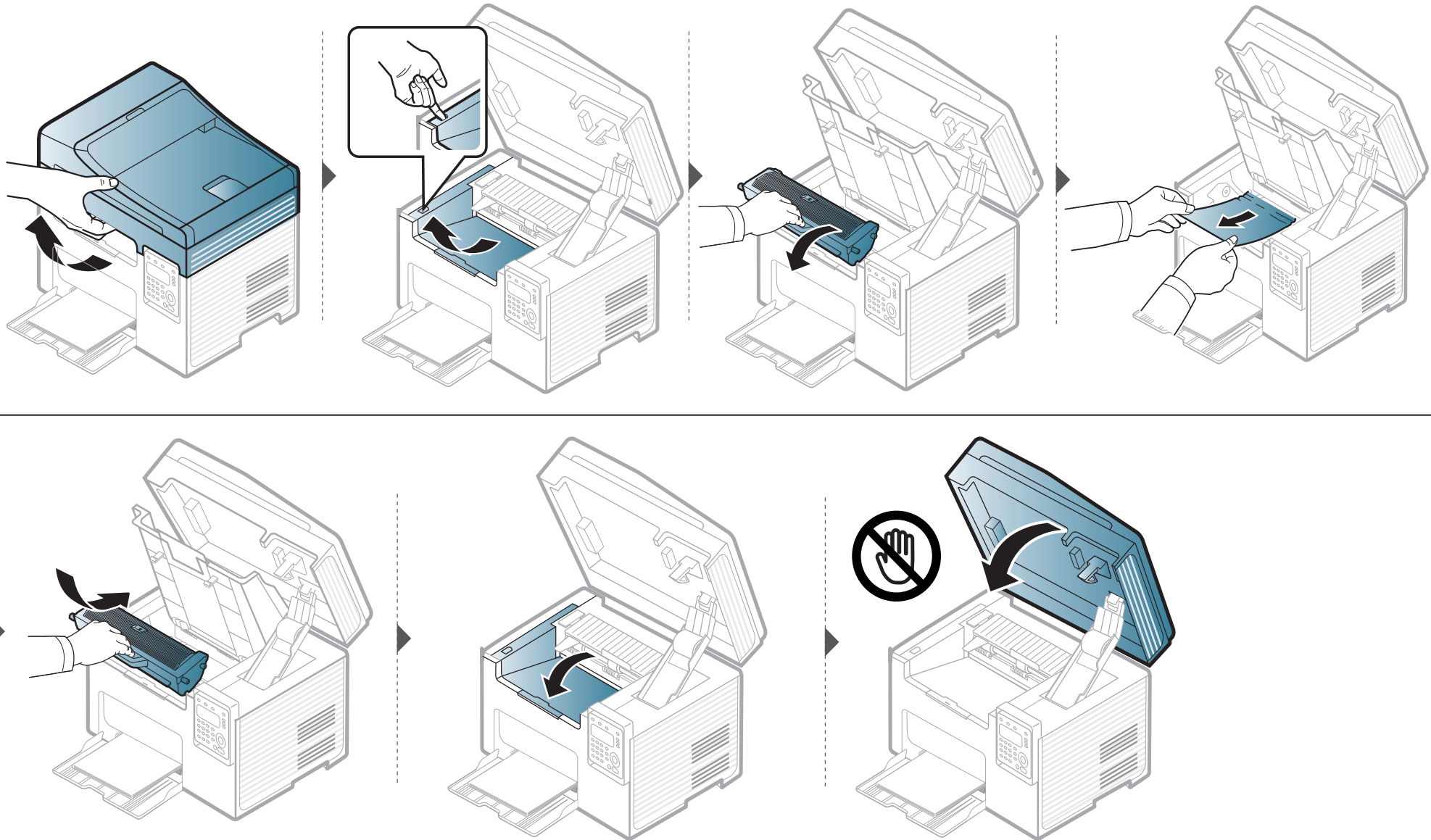

Spiegazione del LED di stato

Il colore del LED indica lo stato corrente del dispositivo.



- Alcuni LED potranno non essere disponibili a seconda dei modelli o dei Paesi (vedere “Panoramica pannello di controllo” a pagina 25).
- Per risolvere l'errore, cercare il messaggio di errore e le relative istruzioni nella parte dedicata alla risoluzione dei problemi (vedere “Spiegazione dei messaggi del display” a pagina 105).
- È possibile inoltre risolvere l'errore utilizzando le linee guida nella finestra del programma Stato della stampa Samsung o Smart Panel (vedere “Utilizzo di Stato della stampante Samsung” a pagina 296 o “Utilizzo di Smart Panel” a pagina 298).
- Se il problema persiste, contattare un tecnico.

Spiegazione del LED di stato

LED	Stato		Descrizione
Stato	Spento		Il dispositivo non è in linea.
	Verde	Lampeggiante	Quando la luce lampeggia, l'apparecchio sta ricevendo o stampando dati.
		Acceso	<ul style="list-style-type: none"> Il dispositivo è in linea e può essere utilizzato.
	Rosso	Lampeggiante	<ul style="list-style-type: none"> Si è verificato un errore di piccola entità e il dispositivo è in attesa della risoluzione dell'errore. Controllare il messaggio sul display. Quando il problema viene risolto, il dispositivo riprende la sua attività. Nella cartuccia è rimasta una piccola quantità di toner. La durata prevista della cartuccia^a del toner è prossima al termine. Preparare una nuova cartuccia per la sostituzione. Si potrebbe migliorare temporaneamente la qualità di stampa ridistribuendo il toner (vedere "Ridistribuzione del toner" a pagina 78).^b
		Acceso	<ul style="list-style-type: none"> Una cartuccia di toner è quasi al termine della sua durata prevista ^a. Si consiglia di sostituire la cartuccia (vedere "Sostituzione della cartuccia del toner" a pagina 80). Il coperchio è aperto. Chiudere il coperchio. Il vassoio non contiene carta, quando si ricevono o stampano dati. Caricare la carta nel vassoio. Il dispositivo si è bloccato a causa di un grave errore. Controllare il messaggio sul display (vedere "Spiegazione dei messaggi del display" a pagina 105). La carta si è inceppata (vedere "Rimozione della carta inceppata" a pagina 98).
 WPS ^b	Blu	Lampeggiante	Il dispositivo sta eseguendo la connessione a una rete wireless.
		Acceso	Il dispositivo è connesso a una rete wireless (vedere "Impostazione di rete wireless" a pagina 164).
		Spento	Il dispositivo sta eseguendo la disconnessione da una rete wireless.

Spiegazione del LED di stato

LED	Stato		Descrizione
(⏻)On	Blu	Acceso	Il dispositivo è in modalità Risparmio energia.
		Spento	Il dispositivo è in modalità Pronto o è spento.
Eco	Verde	Acceso	La modalità Eco è attiva. L'impostazione predefinita per la modalità Eco è N su 2 e modalità risparmio:
		Spento	La modalità Eco è disattivata.
Toner ^b	Arancione	Lampeggiante	Nella cartuccia è rimasta una piccola quantità di toner. La durata della cartuccia ^a del toner è prossima al termine. Preparare una nuova cartuccia per la sostituzione. Si potrebbe migliorare temporaneamente la qualità di stampa ridistribuendo il toner (vedere "Ridistribuzione del toner" a pagina 78).
		Acceso	Una cartuccia di toner è quasi al termine della sua durata prevista ^a . Si consiglia di sostituire la cartuccia (vedere "Sostituzione della cartuccia del toner" a pagina 80).
		Spento	Tutte le cartucce di toner sono alla capacità normale.

a. La durata prevista della cartuccia o del toner indica il numero di stampe medio, come previsto dallo standard ISO/IEC 19752. Il numero di pagine può variare a seconda dell'ambiente operativo, della percentuale di area di immagine, dell'intervallo di stampa, della grafica, del tipo e del formato del supporto. Una certa quantità di toner potrebbe rimanere nella cartuccia anche quando il LED è di colore rosso e la stampante smette di stampare.

b. Alcuni LED potranno non essere disponibili a seconda dei modelli o dei Paesi (vedere "Panoramica pannello di controllo" a pagina 25).

Spiegazione dei messaggi del display

Nel display del pannello di controllo vengono visualizzati dei messaggi a indicare lo stato o gli errori del dispositivo. Per comprendere il significato dei messaggi e risolvere il problema, se necessario, consultare le tabelle seguenti.



- Questa funzione non è supportata sui modelli SCX-340x/SCX-340xW Series. È possibile risolvere l'errore utilizzando le linee guida nella finestra del programma Printing Status o Smart Panel (vedere “Utilizzo di Stato della stampante Samsung” a pagina 296 o “Utilizzo di Smart Panel” a pagina 298).
- Se il messaggio non è presente nella tabella, riaccendere il dispositivo e ritentare il lavoro di stampa. Se il problema persiste, contattare un tecnico.
- Quando ci si rivolge all'assistenza tecnica, fornire al rappresentante dell'assistenza tecnica il testo del messaggio visualizzato.
- A seconda delle opzioni o dei modelli, alcuni messaggi potrebbero non essere visualizzati sul display.
- [numero errore] indica il numero dell'errore.

Messaggi relativi all'inzeppamento carta



Messaggio	Significato	Soluzioni suggerite
Docum inceppato. Rimuovere incepp	Il documento originale caricato si è inceppato nell'alimentatore documenti.	Rimuovere la carta inceppata (vedere “Eliminazione di un inceppamento di documenti originali” a pagina 93).
Incepp o vuota Apr/chiud sport	<ul style="list-style-type: none">• La carta si è inceppata nell'area di alimentazione.• Non vi è carta nel vassoio.	<ul style="list-style-type: none">• Rimuovere la carta inceppata (vedere “Nel vassoio” a pagina 98).• Caricare la carta nel vassoio (vedere “Caricamento della carta nel vassoio” a pagina 42).
Carta incepp nella macchina	La carta si è inceppata nell'apparecchio.	Rimuovere la carta inceppata (vedere “All'interno del dispositivo” a pagina 99).

Spiegazione dei messaggi del display

Messaggi relativi al toner

Messaggio	Significato	Soluzioni suggerite
Installare cartuccia toner	La cartuccia del toner non è installata.	Installare una cartuccia del toner.
Non compat Cartuccia toner	La cartuccia del toner installata non è adatta al dispositivo.	Installare una cartuccia del toner Samsung originale, prevista per il dispositivo.
Preparare nuova cartuccia	Nella cartuccia indicata è rimasta una piccola quantità di toner. La durata della cartuccia del toner è prossima al termine.	Preparare una nuova cartuccia per sostituirla. Si potrebbe migliorare temporaneamente la qualità di stampa ridistribuendo il toner (vedere "Ridistribuzione del toner" a pagina 78).

Spiegazione dei messaggi del display

Messaggio	Significato	Soluzioni suggerite
Sost nuova cartuccia	<p>La cartuccia del toner indicata è quasi al termine della sua durata prevista.</p> <div data-bbox="492 395 1294 967"><p>Con durata prevista della cartuccia si intende la stima della vita utile della cartuccia del toner. Indica la quantità media di stampe ottenibili ed è progettata in conformità con la normativa ISO/IEC 19752 (vedere “Materiali di consumo disponibili” a pagina 74). Il numero di pagine può variare a seconda dell'ambiente operativo, della percentuale di area dell'immagine, dell'intervallo di stampa, del tipo e del formato supporto. Una certa quantità di toner potrebbe restare nella cartuccia, anche quando viene visualizzata l'indicazione di sostituzione della cartuccia e l'apparecchio smette di stampare.</p></div>	<ul style="list-style-type: none">• Si può selezionare Interrompi o Continua come mostrato sul pannello di controllo. Se si seleziona Interrompi, la stampante si ferma e non sarà più possibile stampare senza cambiare la cartuccia. Se si seleziona Continua, la stampante continua a stampare, ma la qualità non potrà essere garantita.• Sostituire la cartuccia del toner per ottenere la migliore qualità di stampa quando compare questo messaggio. Usare una cartuccia dopo questo stadio potrebbe causare problemi con la qualità di stampa (vedere “Sostituzione della cartuccia del toner” a pagina 80). <div data-bbox="1321 715 2197 1075"><p>Samsung sconsiglia l'utilizzo di cartucce di toner Samsung non originali, come ad esempio cartucce ricaricate o rigenerate. Samsung non può garantire la qualità delle cartucce del toner non originali Samsung. La manutenzione o la riparazione necessarie a causa dell'utilizzo di cartucce di toner non originali Samsung non sarà coperta dalla garanzia.</p></div>
	<p>La cartuccia del toner indicata è al termine della sua durata prevista. Il dispositivo può smettere di stampare.</p>	<p>Sostituire la cartuccia del toner (vedere “Sostituzione della cartuccia del toner” a pagina 80).</p>

Spiegazione dei messaggi del display

Messaggi relativi al vassoio

Messaggio	Significato	Soluzioni suggerite
Incepp o vuota Apr/chiud sport	<ul style="list-style-type: none">• La carta si è inceppata nell'area di alimentazione.• Non vi è carta nel vassoio.	<ul style="list-style-type: none">• Rimuovere la carta inceppata (vedere “Nel vassoio” a pagina 98).• Caricare la carta nel vassoio (vedere “Caricamento della carta nel vassoio” a pagina 42).

Messaggi relativi alla rete

Messaggio	Significato	Soluzioni suggerite
Problema rete: Conflitto IP	L'indirizzo IP di rete impostato è già utilizzato da un altro utente.	Verificare l'indirizzo IP ed eventualmente ripristinarlo (vedere “Stampa del rapporto di configurazione della rete” a pagina 148).
Errore rete wireless	Il modulo wireless non è installato.	Chiamare l'assistenza.

Spiegazione dei messaggi del display

Messaggi vari

Messaggio	Significato	Soluzioni suggerite
Spor ap Chiuderlo	Il coperchio non è chiuso bene.	Chiudere il coperchio finché non si blocca in posizione.
Sportello scanner aperto.	Il coperchio dell'alimentatore non è agganciato saldamente.	Chiudere il coperchio finché non si blocca in posizione.
Err [numero errore] Spegn e acc	Impossibile controllare l'unità del dispositivo.	Spegnere e riaccendere e riprovare a stampare. Se il problema persiste, rivolgersi all'assistenza tecnica.
Err [numero errore] Chiamare assist		
Scanner bloccato	Lo scanner è bloccato.	Riavviare il sistema. Se il problema persiste, rivolgersi all'assistenza tecnica.



5. Appendice

In questo capitolo sono fornite le specifiche del prodotto e le informazioni relative alle normative pertinenti.

- **Specifiche** 111
- **Informazioni normative** 121
- **Copyright** 135



Specifiche

Specifiche generali



I valori delle specifiche elencati qui di seguito sono soggetti a modifiche senza preavviso. Vedere il sito www.samsung.com, per verificare eventuali modifiche alle informazioni.

Elementi		Descrizione	
Dimensioni	Larghezza x Lunghezza x Altezza	SCX-340x Series SCX-340xW Series	389 x 274 x 249 mm
		SCX-340xF Series SCX-340xFW Series	402 x 293 x 296 mm
		SCX-340xFH/SCX-340xHW Series ^a	407 x 293 x 296 mm
Peso	Dispositivo con parti di consumo	SCX-340x Series SCX-340xW Series	6,65 Kg
		SCX-340xF Series SCX-340xFW Series	8 Kg
		SCX-340xFH/SCX-340xHW Series ^a	

Specifiche

Elementi		Descrizione		
Livello di rumorosità ^b	Modalità Pronta	meno di 26 dB(A)		
	Modalità Stampa	meno di 50 dB(A)		
	Modalità Copia	Vetro dello scanner	meno di 50 dB(A)	
		Alimentatore documenti	meno di 52 dB(A)	
	Modalità Digitalizzazione	Vetro dello scanner	meno di 52 dB(A)	
		Alimentatore documenti	meno di 54 dB(A)	
Temperatura	Funzionamento	Da 10 a 32°C		
	Conservazione (in confezione)	Da -20 a 40 °C		
Umidità	Funzionamento	20 – 80% di umidità relativa		
	Conservazione (in confezione)	10 – 90% di umidità relativa		
Potenza nominale ^c	Modelli da 110 volt	110 – 127 V CA		
	Modelli da 220 volt	220 – 240 V CA		
Assorbimento	Modalità operativa media	Meno di 310 W		
	Modalità Pronta	Meno di 30 W		
	Modalità Risparmio energia	<ul style="list-style-type: none"> • SCX-340x Series: Meno di 1,2 W • SCX-340xW Series: Meno di 1,6 W • SCX-340xF/SCX-340xFH Series: Meno di 1,7 W • SCX-340xFW/SCX-340xHW Series: Meno di 2,1 W 		
	Modalità spegnimento	Meno di 0,45 W		

Specifiche

Elementi		Descrizione
Wireless ^d	Modulo	T77H262/SPW-B4319S

a. Dimensioni e peso sono misurati senza microtelefono.

b. Livello di potenza sonora, ISO 7779. Configurazione testata: installazione base, stampa solo fronte su carta A4.

c. Per informazioni sui valori esatti di tensione (V), frequenza (hertz) e corrente (A), vedere la targhetta sul dispositivo.

d. Solo modelli wireless (vedere "Funzioni per modello" a pagina 7).

Specifiche

Specifiche del supporto di stampa

Tipo	Dimensioni	Dimensioni	Peso del supporto di stampa/Capacità ^a	
			Vass	Alimentazione manuale nel vassoio ^b
Carta normale	Letter	216 x 279 mm	71 - 85 g/m ² • 150 fogli da 80 g/m ²	71 - 85 g/m ² • 1 foglio
	Legal	216 x 356 mm		
	Folio USA	216 x 330 mm		
	A4	210 x 297 mm		
	Oficio	216 x 343 mm		
	JIS B5	182 x 257 mm		
	ISO B5	176 x 250 mm		
	Executive	184 x 267 mm		
	A5	148 x 210 mm		
Buste	Busta Monarch	98 x 191 mm	75 - 90 g/m ² . • 10 fogli	75 - 90 g/m ² . • 1 foglio
	Busta N.10	105 x 241 mm		
	Busta DL	110 x 220 mm		
	Busta C5	162 x 229 mm		

Specifiche

Tipo	Dimensioni	Dimensioni	Peso del supporto di stampa/Capacità ^a	
			Vass	Alimentazione manuale nel vassoio ^b
Carta spessa	Fare riferimento alla sezione Carta normale	Fare riferimento alla sezione Carta normale	86 - 120 g/m ² • 50 fogli di 120 g/m ²	86 - 120 g/m ² • 1 foglio
Carta sottile	Fare riferimento alla sezione Carta normale	Fare riferimento alla sezione Carta normale	60 - 70 g/m ² • 160 fogli da 60 g/m ²	60 - 70 g/m ² • 1 foglio
Cotonata	Fare riferimento alla sezione Carta normale	Fare riferimento alla sezione Carta normale	75 - 90 g/m ² . • 150 fogli da 80 g/m ²	75 - 90 g/m ² . • 1 foglio
A colori	Fare riferimento alla sezione Carta normale	Fare riferimento alla sezione Carta normale	75 - 90 g/m ² . • 150 fogli da 80 g/m ²	75 - 90 g/m ² . • 1 foglio
Prestampata	Fare riferimento alla sezione Carta normale	Fare riferimento alla sezione Carta normale	75 - 90 g/m ² . • 150 fogli da 80 g/m ²	75 - 90 g/m ² . • 1 foglio
Riciclata	Fare riferimento alla sezione Carta normale	Fare riferimento alla sezione Carta normale	60 - 90 g/m ² • 150 fogli da 80 g/m ²	60 - 90 g/m ² • 1 foglio
Etichette^c	Letter, Legal, US Folio, A4, JIS B5, ISO B5, Executive, A5	Fare riferimento alla sezione Carta normale	120 - 150 g/m ² • 10 fogli	120 - 150 g/m ² • 1 foglio

Specifiche

Tipo	Dimensioni	Dimensioni	Peso del supporto di stampa/Capacità ^a	
			Vass	Alimentazione manuale nel vassoio ^b
Cartoncini	Lettera, Legale, Folio USA, A4, JIS B5, ISO B5, Executive, A5, Cartolina 4x6	Fare riferimento alla sezione Carta normale	121 - 163 g/m ² • 10 fogli	121 - 163 g/m ² • 1 foglio
Carta per scrivere	Fare riferimento alla sezione Carta normale	Fare riferimento alla sezione Carta normale	• 10 fogli	• 1 foglio
Carta archivio	Fare riferimento alla sezione Carta normale	Fare riferimento alla sezione Carta normale	• 100 fogli	• 1 foglio
Formato minimo (personalizzato)		76 x 127 mm	60 - 163 g/m ²	
Formato massimo (personalizzato)		216 x 356 mm		

a. La capacità massima può variare a seconda del peso e dello spessore del supporto e delle condizioni ambientali.

b. 1 foglio per l'alimentazione manuale.

c. La ruvidità delle etichette utilizzate in questo dispositivo è compresa tra 100 e 250 (sheffield). Questo dato indica il livello numerico della ruvidità.

Specifiche

Requisiti di sistema

Microsoft® Windows®

Sistema operativo	Requisiti (consigliati)		
	CPU	RAM	spazio su disco disponibile
Windows® 2000	Intel® Pentium® II 400 MHz (Pentium III 933 MHz)	64 MB (128 MB)	600 MB
Windows® XP	Intel® Pentium® III 933 MHz (Pentium IV 1 GHz)	128 MB (256 MB)	1.5 GB
Windows Server® 2003	Intel® Pentium® III 933 MHz (Pentium IV 1 GHz)	128 MB (512 MB)	1,25 GB – 2 GB
Windows Server® 2008	Intel® Pentium® IV 1 GHz (Pentium IV 2 GHz)	512 MB (2 GB)	10 GB
Windows Vista®	Intel® Pentium® IV 3 GHz	512 MB (1 GB)	15 GB
Windows® 7	Processore Intel® Pentium® IV 1 GHz a 32 o 64 bit o più avanzato	1 GB (2 GB)	16 GB
	<ul style="list-style-type: none">• Supporto per immagini DirectX® 9 con memoria da 128 MB (per attivare il tema Aero).• Unità DVD-R/W		
Windows Server® 2008 R2	Processori Intel® Pentium® IV 1 GHz (x86) o 1,4 GHz (x64) (2 GHz o più avanzati)	512 MB (2 GB)	10 GB

Specifiche



- Per tutti i sistemi operativi Windows, è consigliata l'installazione di Internet Explorer 6.0 o versione successiva.
- Gli utenti che hanno diritti di amministratore possono installare il software.
- **Windows Terminal Services** è compatibile con questa stampante.
- Per **Windows 2000**, è necessario il **Service Pack 4** o versione successiva.

Macintosh

Sistema operativo	Requisiti (consigliato)		
	CPU	RAM	Spazio su disco disponibile
Mac OS X 10.4	<ul style="list-style-type: none">• Processori Intel®• PowerPC G4/ G5	<ul style="list-style-type: none">• 128 MB per Mac con PowerPC (512 MB)• 512 MB per Mac con processore Intel (1 GB)	1 GB
Mac OS X 10.5	<ul style="list-style-type: none">• Processori Intel®• Power PC G4 /G5 da 867 MHz o più veloce	512 MB (1 GB)	1 GB
Mac OS X 10.6	<ul style="list-style-type: none">• Processori Intel®	1 GB (2 GB)	1 GB
Mac OS X 10.7	<ul style="list-style-type: none">• Processori Intel®	2 GB	4 GB

Specifiche

Linux

Elementi	Requisiti
Sistema operativo	Redhat® Enterprise Linux WS 4, 5 (32/64 bit) Fedora 5 ~ 13 (32/64 bit) SuSE Linux 10.1 (32 bit) OpenSuSE® 10.2, 10.3, 11.0, 11.1, 11.2 (32/64 bit) Mandriva 2007, 2008, 2009, 2009.1, 2010 (32/64 bit) Ubuntu 6.06, 6.10, 7.04, 7.10, 8.04, 8.10, 9.04, 9.10, 10.04 (32/64 bit) SuSE Linux Enterprise Desktop 10, 11 (32/64 bit) Debian 4.0, 5.0 (32/64 bit)
CPU	Pentium IV 2.4GHz (Intel Core™2)
RAM	512 MB (1 GB)
Spazio su disco disponibile	1 GB (2 GB)

Ambiente di rete

 Solo modelli di rete e wireless (vedere “Funzioni per modello” a pagina 7)

Per utilizzare il dispositivo come stampante di rete, è necessario configurare i protocolli di rete. Nella tabella seguente sono visualizzati gli ambienti di rete supportati dal dispositivo.

Elementi	Specifiche
Interfaccia di rete	<ul style="list-style-type: none">• Ethernet 10/100 Base TX LAN cablata• LAN wireless 802.11b/g/n
Sistema operativo di rete	<ul style="list-style-type: none">• Windows 2000/Server 2003/Server 2008/XP/Vista/7/Server 2008 R2• Vari sistemi operativi Linux• Mac OS X 10.4 ~ 10.7
Protocolli di rete	<ul style="list-style-type: none">• TCP/IPv4• DHCP, BOOTP• DNS, WINS, Bonjour, SLP, UPnP• Stampa TCP/IP standard (RAW), LPR, IPP, WSD• SNMPv 1/2/3, HTTP, IPSec• TCP/IPv6 (DHCP, DNS, RAW, LPR, SNMPv 1/2/3, HTTP, IPSec)
Sicurezza wireless	<ul style="list-style-type: none">• Autenticazione: Sistema aperto, Chiave cond., WPA Personale, WPA2 Personale (PSK)• Crittatura: WEP64, WEP128, TKIP, AES

Informazioni normative

Questo dispositivo è progettato per garantire la sicurezza in condizioni operative normali ed è certificato in accordo a diverse normative.

Dichiarazione di sicurezza del laser

La stampante è stata certificata negli USA come rispondente ai requisiti del DHHS (Department of Health and Human Services) 21 CFR, capitolo 1, sezione J per i prodotti laser di Classe I (1) e altrove è stata certificata conforme ai requisiti IEC 60825-1 : 2007.

I prodotti laser di Classe I non sono considerati pericolosi. Il sistema laser e la stampante sono stati progettati in modo da evitare qualsiasi accesso umano diretto alle radiazioni laser superiori al livello di Classe I durante il normale funzionamento, la manutenzione o gli interventi di riparazione.

Attenzione

Evitare di fare funzionare la stampante o di eseguire interventi di manutenzione quando il coperchio di protezione è stato rimosso dal gruppo Laser/Scanner. Il raggio riflesso, anche se invisibile, può arrecare danni alla vista.

Quando si utilizza questo prodotto, per ridurre il rischio di incendio, folgorazione e danni fisici, seguire sempre le precauzioni riportate di seguito:



- CAUTION - CLASS 3B LASER RADIATION WHEN OPEN
AVOID EXPOSURE TO THE BEAM.
- DANGER - LASER RADIATION AVOID DIRECT
EXPOSURE TO BEAM.
- DANGER - RADIATIONS INVISIBLES DU LASER EN CAS
D'OUVERTURE. EVITER TOUTE EXPOSITION
DIRECTE AU FAISCEAU.
- VORSICHT - UNSICHTBARE LASERSTRAHLUNG, WENN
ABDECKUNG GEÖFFNET.
NICHT DEM STRAHL AUSSETZEN.
- ATTENZIONE - RADIAZIONE LASER INVISIBILE IN CASO DI
APERTURA. EVITARE L'ESPOSIZIONE AL FASCIO.
- PRECAUCIÓN - RADIACIÓN LASER INVISIBLE CUANDO SE ABRE.
EVITAR EXPONERSE AL RAYO.
- PERIGO - RADIAÇÃO LASER INVISÍVEL AO ABRIR. EVITE
EXPOSIÇÃO DIRECTA AO FEIXE.
- GEVAAR - ONZICHTBARE LASERSTRALEN BIJ GEOPENDE
KLEP. DEZE KLEP NIET OPENEN.
- ADVARSEL - USYNLIG LASERSTRÅLNING VED ÅBNING.
UNNGÅ UDSAETTELSE FOR STRÅLNING.
- ADVARSEL - USYNLIG LASERSTRÅLNING NÅR DEKSEL
ÅPNES. UNNGÅ EKSPONERING FOR STRÅLEN.
- VARNING - OSYNLIG LASERSTRÅLNING NÅR DENNA DEL
ÄR ÖPPEN. STRÅLEN ÄR FARLIG.
- VAROITUS - NÄKYMÄTÖNTÄ LASERSÄTEILYÄ AVATTAESSA.
VARO SUORAA ALTISTUMISTA SÄTEELLE.
- 注 意 - 严禁揭开此盖, 以免激光泄露灼伤
- 주 의 - 이 덮개를 열면 레이저광에 노출될 수 있으므로
주의하십시오.

Informazioni normative

Dichiarazione sull'ozono



Le emissioni di ozono di questo prodotto sono inferiori a 0,1 ppm. Dal momento che l'ozono è più pesante dell'aria, installare questo prodotto in locale ben ventialto.

Sicurezza contro il mercurio



Contiene mercurio, smaltire secondo le normative locali, statali o federali (Solo USA).

Risparmio energia



Questa stampante si avvale di una tecnologia avanzata di risparmio energetico che riduce il consumo di corrente nei periodi di inutilizzo.

Quando la stampante non riceve i dati per un periodo di tempo prolungato, il consumo di corrente si riduce automaticamente.

ENERGY STAR e il marchio ENERGY STAR sono marchi registrati negli Stati Uniti.

Per ulteriori informazioni sul programma ENERGY STAR, visitare il sito <http://www.energystar.gov>

I modelli certificati ENERGY STAR, saranno dotati dell'etichetta ENERGY STAR. Controllare che la macchina sia certificata ENERGY STAR.

Riciclaggio



Riciclare o smaltire il materiale di imballaggio di questo prodotto nel pieno rispetto dell'ambiente.

Informazioni normative

Solo Cina

回收和再循环

为了保护环境，我公司已经为废弃的产品建立了回收和再循环系统。我们会为您无偿提供回收同类废旧产品的服务。当您废弃您正在使用的产品时，请您及时与授权耗材更换中心取得联系，我们会及时为您提供服务。

中国能效标识

型号	能效等级	典型能耗 (kW·h)
SCX-3406W	1	0.85
SCX-3401		
SCX-3406		
SCX-3406HW	1	0.95
SCX-3401FH		

依据国家标准：GB 25956-2010

Corretto smaltimento del prodotto (smaltimento di apparecchiature elettriche ed elettroniche)

(in vigore nell'Unione Europea e in altri Paesi europei con sistemi di raccolta differenziata)



Il marchio riportato sul prodotto, sugli accessori o sulla documentazione indica che il prodotto e i relativi accessori elettronici (quali caricabatteria, cuffia e cavo USB) non devono essere smaltiti con altri rifiuti domestici al termine del ciclo di vita. Per evitare possibili danni all'ambiente o alla salute dell'uomo, si prega di separare questo tipo di prodotto da altri tipi di rifiuti e di riciclarlo in modo opportuno per promuovere il riutilizzo sostenibile delle risorse dei materiali.

Gli utenti domestici sono invitati a contattare il rivenditore presso il quale è stato acquistato il prodotto o l'ufficio locale preposto per tutte le informazioni relative alla raccolta differenziata e al riciclaggio per questo tipo di materiali.

Gli utenti aziendali sono invitati a contattare il proprio fornitore e verificare i termini e le condizioni del contratto di acquisto. Questo prodotto e i relativi accessori elettronici non devono essere smaltiti unitamente ad altri rifiuti commerciali.

Informazioni normative

(Solo per gli Stati Uniti d'America)

Smaltire il materiale elettronico tramite un impianto di riciclaggio approvato. Per trovare l'impianto di riciclaggio più vicino, visitare il sito Web all'indirizzo: www.samsung.com/recyclingdirect oppure chiamare il numero (877) 278 - 0799

Solo Taiwan

警告

本電池如果更換不正確會有爆炸的危險
請依製造商說明書處理用過之電池

Emissioni in radiofrequenza

Informazioni per l'utente sulle norme FCC

Questo dispositivo è conforme alla Parte 15 delle norme FCC. L'utilizzo è soggetto alle due seguenti condizioni:

- questo dispositivo non può provocare interferenze dannose;
- Questo dispositivo deve accettare qualsiasi interferenza ricevuta, comprese le interferenze che potrebbero determinarne il funzionamento indesiderato.

Questa apparecchiatura è stata provata ed è risultata conforme ai limiti per i dispositivi digitali di classe B, secondo le specifiche della Parte 15 delle norme FCC. Questi limiti sono intesi a fornire un'adeguata protezione da interferenze dannose in un'installazione residenziale. Questa apparecchiatura genera, utilizza e può irradiare energia a radiofrequenza e, se non è installata e utilizzata in conformità con le istruzioni, può provocare interferenze dannose alle radiocomunicazioni. In ogni caso, non c'è garanzia che tale interferenza non si verifichi in una particolare installazione. Se questa apparecchiatura provoca interferenze con la ricezione radiotelevisiva (per stabilirlo, è sufficiente spegnerla e riaccenderla), l'utente è invitato a cercare di correggere l'interferenza adottando uno o più dei seguenti rimedi:

- Ruotare o cambiare la posizione dell'antenna ricevente.
- Allontanare l'apparecchiatura dal ricevitore.
- Collegare l'apparecchiatura a una presa posizionata su un circuito diverso da quello del ricevitore.
- Consultare il rivenditore o un tecnico radio/televisivo esperto per ulteriori suggerimenti.



I cambiamenti o le modifiche apportate a questa apparecchiatura senza espressa approvazione del produttore responsabile della conformità alle norme potrebbero rendere nullo il diritto dell'utente di utilizzare l'apparecchiatura.

Informazioni normative

Norme canadesi sulle interferenze radio

Questo dispositivo digitale rispetta i limiti della Classe B riguardanti l'emissione di disturbi radioelettrici da parte di apparecchiature digitali, come prescritto nella normativa sulle apparecchiature che generano interferenze, intitolata "Apparecchiature digitali", ICES-003 della Industry and Science Canada.

Cet appareil numérique respecte les limites de bruits radioélectriques applicables aux appareils numériques de Classe B prescrites dans la norme sur le matériel brouilleur: « Appareils Numériques », ICES-003 édictée par l'Industrie et Sciences Canada.

Stati Uniti d'America

Commissione federale per le comunicazioni (FCC)

Emettitore intenzionale per le norme FCC Parte 15

Nel sistema della stampante possono essere presenti (incorporati) dispositivi radio di tipo LAN a bassa potenza (dispositivi di comunicazioni wireless in radiofrequenza (RF)), che funzionano nella banda 2,4/5 GHz. Questa sezione è applicabile solamente se sono presenti questi dispositivi. Per verificare la presenza di dispositivi wireless, fare riferimento all'etichetta del sistema.

Se un numero di identificazione FCC è riportato sull'etichetta del sistema, i dispositivi wireless presenti nel sistema sono destinati al solo uso negli Stati Uniti d'America.

L'FCC fornisce un'indicazione generale di una separazione di 20 cm tra il dispositivo e il corpo, per l'utilizzo di un dispositivo wireless vicino al corpo (escluse le estremità). Questo dispositivo deve essere utilizzato a più di 20 cm dal corpo, quando i dispositivi wireless sono accesi. L'uscita di potenza del dispositivo o dei dispositivi wireless che potrebbero essere incorporati nella stampante e ben al di sotto dei limiti di esposizione RF previsti dalle norme FCC.

Questo trasmettitore non va montato o utilizzato insieme a qualsiasi altra antenna o trasmettitore.

L'utilizzo di questo dispositivo è soggetto alle due seguenti condizioni: (1) Questo dispositivo non può provocare interferenze dannose e (2) questo dispositivo deve accettare qualsiasi interferenza ricevuta, comprese le interferenze che potrebbero provocare il funzionamento indesiderato del dispositivo.



I dispositivi wireless non possono essere riparati dall'utente. Non modificarli in alcun modo. La modifica a un dispositivo wireless renderà nulla l'autorizzazione a utilizzarlo. Contattare il produttore per l'assistenza.

Informazioni normative

Dichiarazione FCC per l'utilizzo di una LAN wireless:



While installing and operating this transmitter and antenna combination the radio frequency exposure limit of 1m W/cm² may be exceeded at distances close to the antenna installed. Pertanto, l'utente deve tenere sempre una distanza minima di 20 cm dall'antenna. Questo dispositivo non può essere installato insieme a un trasmettitore e a un'antenna trasmittente.

Solo Russia

AB57



Минсвязи России



Solo Germania

Das Gerät ist nicht für die Benutzung am Bildschirmarbeitsplatz gemäß BildscharbV vorgesehen.

Solo Turchia

- RoHS
EEE Yönetmeliğine Uygundur.
This EEE is compliant with RoHS.
- Bu ürünün ortalama yaşam süresi 7 yıl, garanti süresi 2 yıldır.

Solo Canada

Questo prodotto soddisfa le specifiche tecniche per l'industria vigenti in Canada. / Le present materiel est conforme aux specifications techniques applicables d'Industrie Canada.

Informazioni normative

Il Ringer Equivalence Number (REN) indica il numero massimo di dispositivi consentiti per essere collegati a un'interfaccia telefonica. L'interruzione su un'interfaccia potrebbe consistere in una qualsiasi combinazione di dispositivi soggetti solo al requisito che la somma di REN di tutti i dispositivi non sia superiore a cinque. / L'indice d'equivalence de la sonnerie (IES) sert a indiquer le nombre maximal de terminaux qui peuvent être raccordés à une interface téléphonique. La terminaison d'une interface peut consister en une combinaison quelconque de dispositifs, à la seule condition que la somme d'indices d'equivalence de la sonnerie de tous les dispositifs n'excede pas cinq.

Marchio del fax

Il Telephone Consumer Protection Act (legge sulla protezione degli utenti del telefono) del 1991 sancisce l'illegalità dell'uso di un computer o di un altro dispositivo elettronico per inviare qualsiasi messaggio via fax a meno che tale messaggio non contenga chiaramente, nel margine superiore o inferiore di ciascuna pagina trasmessa oppure nella prima pagina trasmessa, le seguenti informazioni:

- 1 La data e l'ora della trasmissione.
- 2 L'identificativo della società, dell'entità commerciale o dell'individuo che invia il messaggio.
- 3 Il numero di telefono dell'apparecchio che invia il fax, la società o l'ente economico o l'individuo.

La società telefonica può modificare i propri sistemi di comunicazione, le apparecchiature o le procedure qualora tali interventi siano ragionevolmente resi necessari nell'esercizio dell'attività economica e non siano in contrasto con le norme e i regolamenti previsti dalle norme FCC Sezione 68. Se si prevede che tali modifiche possano ragionevolmente rendere qualsiasi apparecchiatura terminale del cliente incompatibile con i sistemi di comunicazione della società telefonica, o richiedano la modifica o l'alterazione di tale apparecchiatura terminale, o influenzino materialmente in altro modo il suo uso o le prestazioni, al cliente dovrà essere inviato un debito preavviso per iscritto, in modo da dargli la possibilità di non dover interrompere il servizio.

Numero di equivalenza della suoneria

Il numero di equivalenza della suoneria e il numero di registrazione FCC per questo dispositivo sono riportati sull'etichetta che si trova nella parte inferiore o posteriore del dispositivo. In alcuni casi potrebbe essere necessario fornire questi numeri alla società telefonica.

Informazioni normative

Il numero di equivalenza della suoneria (REN-Ringer Equivalence Number) misura il carico elettrico inviato alla linea telefonica ed è utile per stabilire se la linea è "sovraccarica". L'installazione di diversi tipi di apparecchiature sulla stessa linea telefonica può provocare dei problemi per fare e ricevere telefonate. La somma di tutti i numeri di equivalenza della suoneria dell'apparecchiatura della propria linea telefonica dovrebbe essere inferiore a cinque, per garantire un servizio adeguato da parte della società telefonica. In alcuni casi, potrebbe non essere possibile arrivare fino a cinque numeri nella propria linea telefonica. Se uno degli apparecchi telefonici non funziona correttamente, è necessario staccarlo immediatamente dalla linea telefonica, in quanto potrebbe danneggiarla.

Questa apparecchiatura è conforme alla Parte 68 delle norme e dei requisiti FCC adottati dall'ACTA. Sul retro di questo dispositivo, un'etichetta contiene varie informazioni, fra cui un identificatore di prodotto con questo formato: US:AAAEQ##TXXXX. Se richiesto, questo numero deve essere fornito alla società telefonica.



Le norme FCC prevedono che i cambiamenti o le modifiche apportate a questa apparecchiatura non espressamente approvati dal produttore potrebbero rendere nullo il diritto dell'utente a utilizzare l'apparecchiatura. Nel caso in cui l'apparecchiatura terminale danneggi la rete telefonica, la società telefonica deve avvertire l'utente che il servizio potrebbe essere interrotto. Tuttavia, nei casi in cui non fosse possibile avvertire l'utente, la società telefonica può interrompere temporaneamente il servizio purché.

- a Avvisi prontamente il cliente.
- b Dia al cliente la possibilità di risolvere il problema con l'apparecchiatura.
- c Informi il cliente del suo diritto di presentare un reclamo alla Federal Communication Commission conformemente alle procedure previste dalle normative e dalle norme FCC, sottosezione E della sezione 68.

Inoltre, notare quanto segue:

- il dispositivo non è progettato per essere collegato a un sistema PBX digitale;
- se si intende utilizzare il modem del computer o il modem del fax sulla stessa linea telefonica del dispositivo, si potrebbero avere dei problemi di trasmissione e ricezione con tutte le apparecchiature. È consigliabile che nessun'altra apparecchiatura, tranne un normale telefono, condivida la linea con il dispositivo;

Informazioni normative

- se nella propria zona di residenza c'è un'elevata tendenza alla caduta di fulmini, si consiglia di installare dei dispositivi di protezione sia per la linea elettrica che per quella telefonica. I dispositivi di protezione possono essere acquistati presso i negozi di prodotti telefonici ed elettronici specializzati;
- durante la programmazione dei numeri di emergenza e/o durante l'effettuazione di chiamate di prova ai numeri di emergenza, utilizzare un numero non di emergenza per comunicare le proprie intenzioni alla società fornitrice del servizio di emergenza. La società fornirà ulteriori istruzioni su come provare il numero di emergenza.
- Questo dispositivo non può essere utilizzato per linee di servizi a monetina o linee duplex.
- questo dispositivo fornisce l'accoppiamento magnetico ai supporti auditivi.

Questa apparecchiatura può essere collegata senza problemi alla rete telefonica mediante una presa modulare standard, USOC RJ-11C.

Sostituzione della spina in dotazione (solo per il Regno Unito)

Importante

Il cavo di alimentazione del dispositivo viene fornito con una spina standard da 13 A (BS 1363) e un fusibile da 13 A. Quando si sostituisce o si controlla il fusibile, è necessario reinstallare il fusibile da 13 A appropriato, quindi rimontare il coperchio del fusibile. Se il coperchio del fusibile è andato perduto, non utilizzare la spina finché non ne viene installato un altro.

Contattare il negozio presso il quale è stato acquistato il dispositivo.

La spina da 13 A è il tipo più diffuso nel Regno Unito e dovrebbe pertanto essere compatibile. Tuttavia, alcuni edifici (soprattutto i meno moderni) non dispongono di normali prese di corrente da 13 A. In questo caso, è necessario acquistare una spina di riduzione appropriata. Non rimuovere la spina stampata.



Se si taglia la spina stampata, disfarsene immediatamente. Non è possibile ricollegare la spina perché si potrebbe ricevere una scossa elettrica inserendola nella presa.

Informazioni normative

Avvertenza importante:



È necessario mettere a terra questo dispositivo.

I fili del cavo di alimentazione sono dei seguenti colori, che ne facilitano l'identificazione:

- **verde e giallo:** terra
- **blu:** neutro
- **Marrone:** fase

Se i fili del cavo di alimentazione non corrispondono ai colori indicati nella spina, procedere come segue:

Collegare il filo verde e giallo al pin contrassegnato dalla lettera "E", dal simbolo di sicurezza corrispondente alla "messa a terra", dai colori verde e giallo o dal colore verde.

Collegare il filo blu al pin contrassegnato dalla lettera "N" o dal colore nero.

Collegare il filo marrone al pin contrassegnato dalla lettera "L" o dal colore rosso.

Deve essere presente un fusibile da 13 A nella spina, nell'adattatore o nel quadro di distribuzione.

Dichiarazione di conformità (Paesi europei)

Approvazioni e certificazioni

Con la presente, Samsung Electronics dichiara che questo prodotto [SCX-340x Series] è conforme ai requisiti fondamentali e ad altri provvedimenti correlati della direttiva Bassa Tensione (2006/95/CE) e della direttiva sulla Compatibilità Elettromagnetica (2004/108/CE).



Samsung Electronics dichiara che questo prodotto [SCX-340xW Series/SCX-340xF Series/SCX-340xFH Series/SCX-340xFW Series/SCX-340xHW Series] è conforme ai requisiti essenziali e alle altre clausole della direttiva R&TTE (1999/5/CE).

La dichiarazione di conformità è consultabile sul sito www.samsung.com, andare in Supporto > download center ed inserire il nome della stampante (MFP) per sfogliare l'EuDoC.

gennaio 1, 1995: Direttiva del Consiglio 2006/95/EC, approssimazione delle leggi degli Stati Membri relative alle apparecchiature a bassa tensione.

gennaio 1, 1996: Direttiva del Consiglio 2004/108/EC, Ravvicinamento delle legislazioni degli Stati membri relative alla compatibilità elettromagnetica.

Informazioni normative

09 marzo 1999: Direttiva del Consiglio 1999/5/EC, riguardante le apparecchiature radio, le apparecchiature terminali di telecomunicazione ed il reciproco riconoscimento della loro conformità. Una dichiarazione completa, che definisce le direttive pertinenti e gli standard di riferimento, può essere richiesta al rappresentante di Samsung Electronics Co., Ltd.

Certificazione EC

Certificazione in base alla Direttiva sulle apparecchiature radio e le apparecchiature terminali per telecomunicazioni 1999/5/EC (FAX).

Questo prodotto Samsung è stato certificato da Samsung per una connessione a terminale singolo paneuropea alla rete telefonica commutata pubblica (PSTN) analogica conformemente alla Direttiva 1999/5/EC. Il prodotto è stato progettato per funzionare con i centralini PSTN e PBX compatibili dei Paesi europei.

Per qualsiasi problema, contattare prima il laboratorio del controllo qualità europeo di Samsung Electronics Co., Ltd.

Il prodotto è stato testato per TBR21. Per utilizzare in modo ottimale l'apparecchiatura terminale conforme a questo standard, l'istituto europeo per gli standard delle telecomunicazioni (European Telecommunication Standards Institute, ETSI) ha emanato un documento informativo (EG 201 121) che contiene note e ulteriori requisiti per garantire la compatibilità di rete dei terminali TBR21. Questo prodotto è stato progettato ed è pienamente conforme alle note informative applicabili contenute in questo documento.

Informazioni sull'autorizzazione radio europea (per i prodotti muniti di dispositivi radio omologati dall'UE)

Nel sistema della stampante destinata a uso domestico o di ufficio possono essere presenti (incorporati) dispositivi radio di tipo LAN a bassa potenza (dispositivi di comunicazioni wireless in radiofrequenza (RF)), che funzionano nella banda 2,4/5 GHz. Questa sezione è applicabile solamente se sono presenti questi dispositivi. Per verificare la presenza di dispositivi wireless, fare riferimento all'etichetta del sistema.



I dispositivi wireless eventualmente presenti nel sistema sono destinati al solo utilizzo nell'Unione Europea o nelle aree ad essa collegate se sull'etichetta del sistema è riportato il marchio CE con un Numero di registrazione di corpo notificato e il simbolo di avviso.

L'uscita di potenza del dispositivo o dei dispositivi wireless, che potrebbe essere incorporato nella stampante, è ben al di sotto dei limiti di esposizione definiti dalla Commissione Europea nella direttiva R&TTE.

Stati europei qualificati per approvazioni wireless:

Paesi UE

Stati europei con limitazioni d'uso:

UE

Informazioni normative

In Francia, l'intervallo di frequenza è limitato a 2454-2.483,5 MHz per i dispositivi al di sopra della potenza di trasmissione di 10 mW come wireless.

Paesi EEA/EFTA

Nessun limite al momento.

Solo Israele

מס' אישור אלחוטי של משרד התקשורת הוא 51-28466
אסור להחליף את האנטנה המקורית של המכשיר,
ולא לעשות בו כל שינוי טכני אחר.

Informazioni normative di conformità

Guida wireless

Nel sistema della stampante possono essere presenti (incorporati) dispositivi radio di tipo LAN a bassa potenza (dispositivi di comunicazioni wireless in radiofrequenza (RF)), che funzionano nella banda 2,4/5 GHz. Nella sezione seguente viene fornita una panoramica generale sulle informazioni da tenere presenti per l'uso di un dispositivo wireless.

Ulteriori limitazioni, precauzioni e questioni relativi a Paesi specifici sono elencati nelle sezioni specifiche del Paese (o sezioni di gruppi di Paesi). I dispositivi wireless presenti nel sistema sono destinati al solo utilizzo nei Paesi identificati dai simboli di autorizzazione radio sulla targhetta del sistema. Se il Paese in cui viene utilizzato il dispositivo wireless non è presente nell'elenco, rivolgersi all'ente di autorizzazione radio locale per eventuali richieste. I dispositivi wireless sono attentamente regolamentati e l'uso può non essere consentito.

L'uscita di potenza del dispositivo o dei dispositivi wireless che potrebbero essere incorporati nella stampante è ben al di sotto dei limiti di esposizione RF finora conosciuti. Poiché i dispositivi wireless (che potrebbero essere incorporati nella stampante) emettono meno energia di quella consentita dagli standard di sicurezza e dalle raccomandazioni in merito alla frequenza radio, il produttore ritiene che questi dispositivi siano utilizzabili in condizioni di sicurezza. Indipendentemente dai livelli di potenza, ridurre al minimo il contatto del corpo umano con i dispositivi wireless durante il funzionamento normale.

Come regola generale, una distanza di 20 cm tra il dispositivo wireless e il corpo umano, relativamente all'utilizzo di un dispositivo wireless vicino al corpo (escluse le estremità), è la norma. Questo dispositivo deve essere utilizzato a più di 20 cm dal corpo, quando i dispositivi wireless sono accesi e stanno trasmettendo.

Questo trasmettitore non va montato o utilizzato insieme a qualsiasi altra antenna o trasmettitore.

Alcune circostanze richiedono limitazioni nei dispositivi wireless. Di seguito sono elencati esempi di limitazioni comuni:

Informazioni normative



La comunicazione wireless in radiofrequenza può interferire con apparecchiature su aerei commerciali. Gli attuali regolamenti dell'aviazione richiedono lo spegnimento di dispositivi wireless durante i viaggi in aereo. IEEE 802.11 (noto come Ethernet wireless) e dispositivi di comunicazione Bluetooth sono esempi di dispositivi che forniscono comunicazioni wireless.



In ambienti in cui il rischio di interferenze con altri dispositivi o servizi è o viene ritenuto dannoso, la possibilità di usare un dispositivo wireless può essere limitata o vietata. Gli aeroporti, gli ospedali e le atmosfere cariche di ossigeno e gas infiammabili costituiscono alcuni esempi in cui l'utilizzo di dispositivi wireless potrebbe essere limitato o vietato. Per ambienti in cui l'autorizzazione all'uso di dispositivi wireless è dubbia, rivolgersi all'autorità preposta per l'autorizzazione prima di usare o accendere il dispositivo wireless.



Ogni paese ha diverse limitazioni sull'uso di dispositivi wireless. Dato che il sistema è dotato di un dispositivo wireless, quando si viaggia da un paese all'altro con il sistema, prima di qualunque spostamento o viaggio, verificare con le autorità locali di autorizzazione radio eventuali limitazioni all'uso di un dispositivo wireless nel paese di destinazione.



Se il sistema ha in dotazione un dispositivo wireless incorporato al proprio interno, non azionare tale dispositivo finché tutti i coperchi e protezioni non sono in posizione e il sistema è completamente assemblato.



I dispositivi wireless non possono essere riparati dall'utente. Non modificarli in alcun modo. La modifica a un dispositivo wireless renderà nulla l'autorizzazione a utilizzarlo. Contattare il produttore per l'assistenza.



Usare solo driver approvati per il Paese in cui verrà utilizzato il dispositivo. Vedere il kit di ripristino del sistema del produttore oppure contattare l'assistenza tecnica per ulteriori informazioni.

Informazioni normative

Solo Cina

产品中有毒有害物质或元素的名称及含量

部件名称	有毒有害物质或元素					
	铅 (Pb)	汞 (Hg)	镉 (Cd)	六价铬 (Cr ⁶⁺)	多溴联苯 (PBB)	多溴联苯醚 (PBDE)
塑料	○	○	○	○	○	○
金属 (机箱)	X	○	○	○	○	○
印刷电路部件 (PCA)	X	○	○	○	○	○
电缆 / 连接器	X	○	○	○	○	○
电源设备	X	○	○	○	○	○
电源线	X	○	○	○	○	○
机械部件	X	○	○	○	○	○
卡盒部件	X	○	○	○	○	○
定影部件	X	○	○	○	○	○
扫描仪部件 - CCD (如果有)	X	X	○	○	○	○
扫描仪部件 - 其它 (如果有)	X	○	○	○	○	○
印刷电路板部件 (PBA)	X	○	○	○	○	○
墨粉	○	○	○	○	○	○
滚筒	○	○	○	○	○	○

○：表示该有毒有害物质在该部件所有均质材料中的含量均在 SJ/T 11363-2006 标准规定的限量要求以下。

×：表示该有毒有害物质至少在该部件的某一均质材料中的含量超出 SJ/T 11363-2006 标准规定的限量要求。

以上表为目前本产品含有有毒有害物质的信息。本信息由本公司的配套厂家提供，经本公司审核后而做成，本产品的部分部件含有有毒有害物质，这些部件是在现有科学技术水平下暂时无可替代物质，但三星电子将会一直为满足 SJ/T 11363-2006 标准而做不懈的努力。

Copyright

© 2011 Samsung Electronics Co., Ltd. Tutti i diritti riservati

Questa guida dell'utente viene fornita solo a scopo informativo. Tutte le informazioni qui contenute sono soggette a modifiche senza preavviso.

Samsung Electronics non è responsabile per eventuali danni, diretti o indiretti, derivanti o relativi all'utilizzo di questa Guida dell'utente.

- Samsung e il logo Samsung sono marchi di Samsung Electronics Co., Ltd.
- Microsoft, Windows, Windows Vista, Windows 7 e Windows Server 2008 R2 sono marchi registrati o marchi commerciali di Microsoft Corporation.
- True, LaserWriter e Macintosh sono marchi commerciali di Apple Computer, Inc.
- Tutti gli altri marchi o nomi di prodotti sono marchi commerciali delle rispettive società od organizzazioni.

Per informazioni sulla licenza open source, fare riferimento al file "**LICENSE.txt**" contenuto nel CD-ROM.

REV. 1.00

Guida utente

SCX-340x/340xW Series
SCX-340xF/340xFW Series
SCX-340xFH/340xHW Series

AVANZATA

Questa Guida fornisce informazioni relative all'installazione, alla configurazione avanzata, al funzionamento e alla risoluzione dei problemi all'interno degli svariati ambienti dei sistemi operativi.

Alcune funzioni potranno non essere disponibili a seconda del modello o del Paese.

DI BASE

Questa Guida fornisce informazioni relative all'installazione, al funzionamento di base e alla soluzione dei problemi visualizzati in Windows.



1. Installazione del software

Installazione per Macintosh	140
Reinstallazione per Macintosh	142
Installazione per Linux	143
Reinstallazione per Linux	145



2. Utilizzo di un apparecchio connesso in rete

Programmi di rete utili	147
Impostazione rete cablata	148
Installazione dei driver sulla rete	151
Configurazione IPv6	161
Impostazione di rete wireless	164
Samsung MobilePrint	197



3. Utili menu per le impostazioni

Prima di iniziare la lettura di un capitolo	199
Menu Stampa	200
Menu Copia	201

Menu Fax	208
Menu Digitalizza	212
Imposta sist.	214
Impost ammin	228
Impostazione personalizzata	229



4. Funzioni speciali

Regolazione dell'altitudine	231
Memorizzazione degli indirizzi e-mail	232
Immissione di diversi caratteri	234
Impostazione della rubrica del fax	236
Registrazione degli utenti autorizzati	240
Caratteristiche di stampa	241
Funzioni di digitalizzazione	259
Funzioni fax	270
Uso delle funzioni di cartella condivisa	282
Uso delle funzioni memoria/disco rigido	283



5. Strumenti utili di gestione

Easy Capture Manager	285
Samsung AnyWeb Print	286

Easy Eco Driver	287
Utilizzo di SyncThru™ Web Service	288
Utilizzo di Samsung Easy Printer Manager	292
Utilizzo di Stato della stampante Samsung	296
Utilizzo di Smart Panel	298
Utilizzo di Unified Driver Configurator di Linux	300



6. Risoluzione dei problemi

Problemi di alimentazione della carta	305
Problemi di alimentazione e connessione di cavi	306
Problemi di stampa	307
Problemi di qualità di stampa	311
Problemi di copia	319
Problemi di digitalizzazione	320
Problemi di fax	322
Problemi per il sistema operativo	324



1. Installazione del software

Questo capitolo fornisce istruzioni relative all'installazione del software utile ed essenziale da utilizzare in un ambiente in cui l'apparecchio è connesso tramite cavo. Un dispositivo locale è un dispositivo collegato direttamente al computer mediante un cavo. Se l'apparecchio è connesso in rete, saltare questa fase e passare all'Installazione del driver dell'apparecchio connesso in rete (vedere "Installazione dei driver sulla rete" a pagina 151).

- **Installazione per Macintosh** 140
- **Reinstallazione per Macintosh** 142
- **Installazione per Linux** 143
- **Reinstallazione per Linux** 145



- Gli utenti con sistema operativo Windows, faranno riferimento alla Guida di base per installare il driver del dispositivo (vedere "Installazione del driver in locale" a pagina 31).
- Utilizzare solamente un cavo USB che non superi 3 metri di lunghezza.

Installazione per Macintosh

- 1 Assicurarsi che il dispositivo sia collegato al computer e sia acceso.
- 2 Inserire il CD del software in dotazione nell'unità CD-ROM.
- 3 Fare doppio clic sull'icona del CD-ROM visualizzata sulla scrivania del Macintosh.
- 4 Fare doppio clic sulla cartella **MAC_Installer** > icona **Installer OS X**.
- 5 Fare clic su **Continua**.
- 6 Leggere il contratto di licenza e fare clic su **Continua**.
- 7 Fare clic su **Accetto** per accettare il contratto di licenza.
- 8 Quando viene visualizzato il messaggio che indica che tutte le applicazioni sul computer verranno chiuse, fare clic su **Continua**.
- 9 Fare clic su **Continua** nel riquadro **Opzioni personalizzabili**.
- 10 Fare clic su **Installa**. Verranno installati tutti i componenti necessari per le operazioni del dispositivo.
Selezionando **Personalizza**, è possibile scegliere i singoli componenti da installare.
- 11 Immettere la password e fare clic su **OK**.
- 12 L'installazione del software richiede il riavvio del computer. Fare clic su **Continua installazione**.
- 13 Al termine dell'installazione, fare clic su **Esci** o **Riavvia**.
- 14 Aprire la cartella **Applicazioni** > **Utility** > **Utility Configurazione Stampante**.
 - Per Mac OS X 10.5-10.7, aprire la cartella **Applicazioni** > **Preferenze di Sistema** e fare clic su **Stampa e Fax**.
- 15 Fare clic su **Aggiungi** su **Elenco stampanti**.
 - Per Mac OS X 10.5 -10.7, fare clic sull'icona della cartella "+". Verrà visualizzata una finestra a comparsa.
- 16 Fare clic su **Browser di default** e individuare la connessione USB.
 - Per Mac OS X 10.5 -10.7, fare clic su **Default** e trovare la connessione USB.
- 17 Per Mac OS X 10.4, se l'opzione di selezione automatica non funziona correttamente, selezionare **Samsung** in **Stampa con** e il nome del dispositivo in **Modello**.
 - Per Mac OS X 10.5-10.7, se l'opzione di selezione automatica non funziona correttamente, selezionare **Selezionare un driver da usare...** e il nome dell'apparecchio in **Stampa con**.Il dispositivo viene visualizzato nell'**Elenco stampanti** e impostato come stampante predefinita.
- 18 Fare clic su **Aggiungi**.

Installazione per Macintosh



Per installare il driver del fax:

- a** Aprire la cartella **Applicazioni** > **Samsung** > **Creazione coda fax**.
- b** Il dispositivo viene visualizzato nell'**Elenco stampanti**
- c** Selezionare il dispositivo da utilizzare e fare clic sul pulsante **Crea**

Reinstallazione per Macintosh

Se la stampante non funziona correttamente, disinstallare il driver e reinstallarlo.

- 1 Assicurarsi che il dispositivo sia collegato al computer e sia acceso.
- 2 Inserire il CD del software in dotazione nell'unità CD-ROM.
- 3 Fare doppio clic sull'icona del CD-ROM visualizzata sulla scrivania del Macintosh.
- 4 Fare doppio clic sulla cartella **MAC_Installer** > icona **Uninstaller OS X**.
- 5 Immettere la password e fare clic su **OK**.
- 6 Al termine della disinstallazione, fare clic su **OK**.



Se l'apparecchio è stato già aggiunto, eliminarlo da **Utility Configurazione Stampante** or **Stampa e Fax**.

Installazione per Linux

Per installare il software della stampante è necessario scaricare i pacchetti di software Linux dal sito Web Samsung (<http://www.samsung.com/printer> > trova il prodotto > Supporto o Download).

Installazione di Unified Linux Driver

- 1 Assicurarsi che il dispositivo sia collegato al computer e sia acceso.
 - 2 Quando viene visualizzata la finestra di dialogo **Administrator Login**, digitare "root" nel campo **Login** e inserire la password di sistema.
- 

Per installare il software del dispositivo è necessario eseguire il login come superutente (root). Se non si è un superutente, rivolgersi all'amministratore di sistema.
- 3 Dal sito Web Samsung, scaricare sul computer il pacchetto Unified Linux Driver.
 - 4 Fare clic con il pulsante destro del mouse sul pacchetto **Unified Linux Driver** ed estrarne il contenuto.
 - 5 Fare doppio clic su **cdroot > autorun**.
 - 6 Quando viene visualizzata la schermata iniziale, fare clic su **Next**.

- 7 Al termine dell'installazione, fare clic su **Finish**.

Per maggiore comodità, il programma di installazione ha aggiunto l'icona Unified Driver Configurator sul desktop e il gruppo Unified Driver al menu di sistema. In caso di difficoltà, consultare la Guida in linea, a cui è possibile accedere dal menu di sistema oppure dalle applicazioni Windows del pacchetto di driver, quali **Unified Driver Configurator** o **Image Manager**.

Installazione di Smart Panel

- 1 Assicurarsi che il dispositivo sia collegato al computer e sia acceso.
 - 2 Quando viene visualizzata la finestra di dialogo **Administrator Login**, digitare root nel campo **Login** e inserire la password di sistema.
- 

Per installare il software del dispositivo è necessario eseguire il login come superutente (root). Se non si è un superutente, rivolgersi all'amministratore di sistema.
- 3 Dal sito web Samsung, scaricare il pacchetto **Smart Panel** sul computer.
 - 4 Fare clic con il pulsante destro del mouse sul pacchetto Smart Panel ed estrarne il contenuto.
 - 5 Fare doppio clic su **cdroot > Linux > smartpanel > install.sh**.

Installazione per Linux

Installazione di Printer Settings Utility

- 1 Assicurarsi che il dispositivo sia collegato al computer e sia acceso.
- 2 Quando viene visualizzata la finestra di dialogo **Administrator Login**, digitare "root" nel campo **Login** e inserire la password di sistema.



Per installare il software del dispositivo è necessario eseguire il login come superutente (root). Se non si è un superutente, rivolgersi all'amministratore di sistema.

- 3 Scaricare sul computer il pacchetto Printer Settings Utility dal sito Web di Samsung.
- 4 Fare clic con il pulsante destro del mouse sul pacchetto **Printer Settings Utility** ed estrarne il contenuto.
- 5 Fare doppio clic su **cdroot > Linux > psu > install.sh**.

Reinstallazione per Linux

Se la stampante non funziona correttamente, disinstallare il driver e reinstallarlo.

1 Assicurarsi che il dispositivo sia collegato al computer e sia acceso.

2 Quando viene visualizzata la finestra di dialogo **Administrator Login**, digitare "root" nel campo **Login** e inserire la password di sistema.

Per disinstallare il driver della stampante è necessario eseguire il login come superutente (root). Se non si è un superutente, rivolgersi all'amministratore di sistema.

3 Fare clic sull'icona nella parte inferiore del desktop. Quando viene visualizzata la schermata Terminal, digitare quanto segue:

```
[root@localhost root]#cd /opt/Samsung/mfp/uninstall/  
[root@localhost uninstall]#./uninstall.sh
```

4 Fare clic su **Uninstall**.

5 Fare clic su **Next**.

6 Fare clic su **Finish**.



2. Utilizzo di un apparecchio connesso in rete

In questo capitolo vengono fornite istruzioni dettagliate per impostare l'apparecchio con collegamento in rete e il software correlato.

- **Programmi di rete utili** 147
- **Impostazione rete cablata** 148
- **Istallazione dei driver sulla rete** 151
- **Configurazione IPv6** 161
- **Impostazione di rete wireless** 164
- **Samsung MobilePrint** 197



I dispositivi e le funzioni opzionali supportati possono variare a seconda del modello (vedere "Funzioni per modello" a pagina 7).

Programmi di rete utili

Sono disponibili diversi programmi per eseguire facilmente le impostazioni di rete nell'ambiente di rete. In particolare, l'amministratore di rete potrà gestire diversi dispositivi sulla rete.



- Prima di usare i seguenti programmi, impostare l'indirizzo IP.
- Alcune funzioni e articoli opzionali potranno non essere disponibili a seconda dei modelli e Paesi (vedere “Funzioni per modello” a pagina 7).

SyncThru™ Web Service

Il server Web incorporato nell'apparecchio di rete, consente di svolgere le seguenti operazioni (vedere “Utilizzo di SyncThru™ Web Service” a pagina 288).

- Controllare le informazioni e lo stato dei materiali di consumo.
- Personalizzare le impostazioni della stampante.
- Impostare l'opzione di notifica tramite e-mail. Quando si imposta questa opzione, lo stato dell'apparecchio (problema con la cartuccia del toner o errore della macchina) sarà inviato automaticamente a una persona tramite e-mail.
- configurare i parametri di rete necessari per la connessione del dispositivo ai diversi ambienti di rete;

SyncThru™ Web Admin Service

Soluzione di gestione del dispositivo basata su Web per amministratori di rete. SyncThru™ Web Admin Service consente di gestire efficacemente le stampanti di rete e di controllarle da postazioni remote, risolvendo i problemi ad esse collegati da un qualsiasi sito con accesso alla intranet aziendale.

- Scaricare il programma da <http://solution.samsungprinter.com>.

Impostazione rete cablata SetIP

Questo programma di utilità consente di selezionare un'interfaccia di rete e configurare manualmente gli indirizzi IP per l'utilizzo con il protocollo TCP/IP.

- Vedere “Impostazione IPv4 tramite SetIP (Windows)” a pagina 148.
- Vedere “Impostazione IPv4 tramite SetIP (Macintosh)” a pagina 149.
- Vedere “Impostazione IPv4 tramite SetIP (Linux)” a pagina 150.





- I dispositivi che non supportano la porta di rete non potranno utilizzare questa funzione (vedere “Vista posteriore” a pagina 24).
- L'TCP/IPv6 non è supportato da questo programma.

Impostazione rete cablata

Stampa del rapporto di configurazione della rete

Dal pannello di controllo del dispositivo è possibile stampare un **Rapporto di configurazione della rete** con le impostazioni di rete correnti del dispositivo. Tale operazione agevola l'impostazione di una rete.

- **L'apparecchio è dotato di display.:** Premere il pulsante  (**Menu**) sul pannello di controllo e selezionare **Rete > Conf. rete (Configurazione di rete)**.
- **L'apparecchio è dotato di touch screen:** Premere **Imposta** nella schermata **principale** quindi **Rete > Succ > Configurazione rete**.
- **L'apparecchio non dispone di display.:** Tenere premuto il pulsante  (**Annulla o Stop/Cancel**) sul pannello di controllo per più di quattro-cinque secondi.

Con il **Rapporto di configurazione della rete** è possibile trovare l'indirizzo MAC e l'indirizzo IP del dispositivo.

Ad esempio:

- indirizzo MAC: 00:15:99:41:A2:78
- indirizzo IP: 169.254.192.192

Impostazione dell'indirizzo IP



- I dispositivi che non supportano l'interfaccia di rete non potranno utilizzare questa funzione (vedere "Vista posteriore" a pagina 24).
- L'TCP/IPv6 non è supportato da questo programma.

Per prima cosa, è necessario impostare l'indirizzo IP per la stampa e la gestione in rete. Nella maggior parte dei casi, il nuovo indirizzo IP verrà assegnato automaticamente da un server DHCP (Dynamic Host Configuration Protocol Server) collegato alla rete.

Impostazione IPv4 tramite SetIP (Windows)

Prima di utilizzare il programma SetIP, disattivare il firewall da **Pannello di controllo > Centro sicurezza > Firewall Windows**.

- 1 Installare il programma dal CD-ROM in dotazione e fare doppio clic su **Application > SetIP > Setup.exe**.
- 2 Seguire le istruzioni presentate dalla finestra di installazione.
- 3 Collegare il dispositivo alla rete con un cavo di rete.
- 4 Accendere il dispositivo.

Impostazione rete cablata

- 5 Da menu **Avvio** di Windows, selezionare **Tutti i programmi** > **Samsung Printers** > **SetIP** > **SetIP**.
- 6 Fare clic sull'  icona (terza da sinistra) nella finestra SetIP per visualizzare la finestra di configurazione TCP/IP.
- 7 Immettere i nuovi dati del dispositivo nella finestra di configurazione come segue. In una intranet aziendale, potrà essere necessario chiedere tali informazioni a un responsabile della rete prima di procedere.

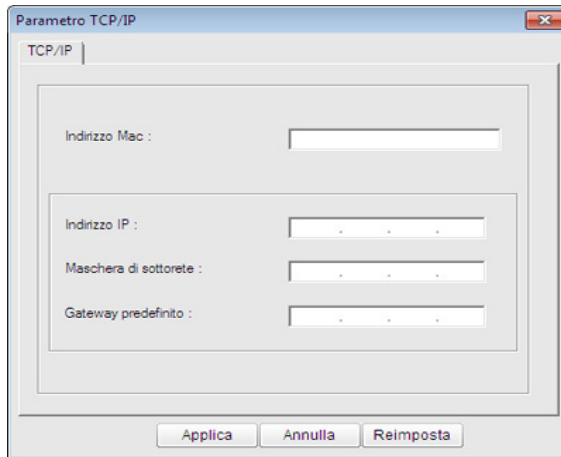



-  Trovare l'indirizzo MAC della macchina nel **Rapporto configurazione rete** (vedere "Stampa del rapporto di configurazione della rete" a pagina 148) e immetterlo senza i due punti. Ad esempio, 00:15:99:29:51:A8 diventa 0015992951A8.

- 8 Fare clic su **Applica**, quindi su **OK**. Il dispositivo stamperà automaticamente il **Rapporto di configurazione di rete**. Verificare che tutte le impostazioni siano corrette.

Impostazione IPv4 tramite SetIP (Macintosh)

Prima di utilizzare il programma SetIP, disattivare il firewall da **Preferenze di sistema** > **Sicurezza** > **Firewall**.

 Le seguenti istruzioni variano da modello a modello.

- 1 Collegare il dispositivo alla rete con un cavo di rete.
- 2 Inserire il CD-ROM di installazione e aprire la finestra del disco, poi selezionare **MAC_Installer** > **MAC_Printer** > **SetIP** > **SetIPApplet.html**.
- 3 Fare doppio clic sul file e **Safari** si aprirà automaticamente, quindi selezionare **Autorizza**. Il browser aprirà la pagina **SetIPApplet.html** in cui vengono visualizzati il nome della stampante e le informazioni sull'indirizzo IP.
- 4 Fare clic sull'  icona (terza da sinistra) nella finestra SetIP per visualizzare la finestra di configurazione TCP/IP.

Impostazione rete cablata

- 5 Immettere le nuove informazioni del dell'apparecchio nella finestra di configurazione. In una intranet aziendale, potrà essere necessario chiedere tali informazioni a un responsabile della rete prima di procedere.

 Trovare l'indirizzo MAC della macchina nel **Rapporto configurazione rete** (vedere “Stampa del rapporto di configurazione della rete” a pagina 148) e immetterlo senza i due punti. Ad esempio, 00:15:99:29:51:A8 diventa 0015992951A8.

- 6 Selezionare **Applica**, quindi **OK** e ancora **OK**.

- 7 Uscire da **Safari**.

Impostazione IPv4 tramite SetIP (Linux)

Prima di utilizzare il programma SetIP, disattivare il firewall da **System Preferences** o **Administrator**.

 Le seguenti istruzioni potranno variare in base al modello o ai sistemi operativi.

- 1 Aprire `/opt/Samsung/mfp/share/utills/`.
- 2 Fare doppio clic sul file **SetIPApplet.html**.

- 3 Fare clic per aprire la finestra di configurazione TCP/IP.

- 4 Immettere le nuove informazioni del dell'apparecchio nella finestra di configurazione. In una intranet aziendale, potrà essere necessario chiedere tali informazioni a un responsabile della rete prima di procedere.

 Trovare l'indirizzo MAC della macchina nel **Rapporto configurazione rete** (vedere “Stampa del rapporto di configurazione della rete” a pagina 148) e immetterlo senza i due punti. Ad esempio, 00:15:99:29:51:A8 diventa 0015992951A8.

- 5 Il dispositivo stamperà automaticamente il **Rapporto di configurazione di rete**.

Istallazione dei driver sulla rete



- Alcune funzioni e articoli opzionali potranno non essere disponibili a seconda dei modelli e Paesi (vedere “Funzioni per modello” a pagina 7).
- I dispositivi che non supportano l'interfaccia di rete non potranno utilizzare questa funzione (vedere “Vista posteriore” a pagina 24).

Windows

- 1 Assicurarsi che il dispositivo sia collegato alla rete e acceso. Inoltre, è necessario aver impostato l'indirizzo IP dell'apparecchio (vedere “Impostazione dell'indirizzo IP” a pagina 148).



Se appare "**Installazione guidata nuovo hardware**" durante la procedura di installazione, fare clic su **Annulla** per chiudere la finestra.

- 2 Inserire il CD del software in dotazione nell'unità CD-ROM.

- 3 Selezionare **Installa ora**.



Installazione personalizzata consente di selezionare il collegamento della macchina e scegliere i singoli componenti da installare. Seguire le istruzioni sulla finestra.

- 4 Leggere il **Contratto di licenza** e selezionare **Accetto i termini del contratto di licenza**. Fare quindi clic su **Avanti**.

Il programma cerca il dispositivo.

Istallazione dei driver sulla rete



Se l'apparecchio non è presente nella rete, viene visualizzato un messaggio di errore. Selezionare l'opzione desiderata e fare clic su **Avanti**.

5

I dispositivi di cui viene effettuata la ricerca verranno visualizzati sullo schermo. Selezionare il dispositivo da usare e fare clic su **OK**.



Se il driver ha effettuato una ricerca di un solo dispositivo, viene visualizzata la finestra di conferma.

6

Seguire le istruzioni presentate dalla finestra di installazione.

Modalità installazione silent

La modalità di installazione silent è un metodo di installazione che non necessita dell'intervento dell'utente. Una volta avviata l'installazione, il driver del dispositivo e il software vengono installati automaticamente sul computer. È possibile avviare l'installazione silent immettendo **/s** o **/S** nella finestra di comando.

Parametri della riga di comando

La tabella seguente mostra i comandi che si possono utilizzare nella finestra di comando.



Le seguenti righe di comando sono efficaci e funzionanti quando il comando viene usato con **/s** o **/S**. Tuttavia **/h**, **/H** o **/?** sono comandi eccezionali che possono essere azionati da soli.



Riga di comando	Definizione	Descrizione
/s o/S	Avvia l'installazione silent.	Installa i driver del dispositivo senza visualizzare messaggi dell'UI o chiedere l'intervento dell'utente.

Istallazione dei driver sulla rete

Riga di comando	Definizione	Descrizione
<code>/p"<nome porta>"</code> <code>o/P"<nome porta>"</code>	<p>Specifica la porta della stampante.</p> <div><p>La Porta di rete verrà creata con l'ausilio del monitor della porta TCP/IP standard. Per la porta locale, è necessario che questa porta sia presente sul sistema prima di essere specificata dal comando.</p></div>	<p>È possibile specificare il nome della porta della stampante come indirizzo IP, nome host, nome porta locale USB o nome porta IEEE1284.</p> <p>Ad esempio:</p> <ul style="list-style-type: none">• <code>/p"xxx.xxx.xxx.xxx"</code> dove, "xxx.xxx.xxx.xxx" indica l'indirizzo IP per la stampante di rete. / <code>p"USB001", /P"LPT1:", /</code> <code>p"nomehost"</code>• Quando si installa il driver in modo silent in lingua coreana, digitare Setup.exe /s /L"0x0012" or Setup.exe /s.

Riga di comando	Definizione	Descrizione
<code>/a"<perc_dest>" o/</code> <code>A"<perc_dest>"</code>	<p>Specifica il percorso di destinazione per l'installazione.</p> <div><p>Il percorso di destinazione deve essere un percorso completamente valido.</p></div>	<p>Poiché i driver del dispositivo devono essere installati nella posizione specifica del sistema operativo, questo comando si applica solo al software dell'applicazione.</p>

Istallazione dei driver sulla rete

Riga di comando	Definizione	Descrizione
/i"<nome script>" o/ l"<nome script>"	Specifica lo script di installazione personalizzato per il funzionamento personalizzato.  Il nome dello script deve essere un nome completamente valido.	Lo script personalizzato può essere assegnato per l'installazione silent personalizzata. È possibile creare o modificare tale file dello script tramite l'utility fornita di personalizzazione del programma di installazione oppure tramite un editor di testo.  questo script personalizzato ha priorità sull'impostazione predefinita del programma di installazione nel pacchetto di impostazione ma non ha priorità sui parametri della riga di comando.

Riga di comando	Definizione	Descrizione
/n"<Nome stampante>" o/ N"<Nome stampante>"	Specifica il nome della stampante. L'istanza della stampante dovrà essere creata come nome della stampante specificata.	Con questo parametro è possibile aggiungere istanze della stampante come desiderato.
/nd o/ND	Comanda di non impostare il driver installato come driver del dispositivo predefinito.	Indica che il driver del dispositivo installato non sarà il driver del dispositivo predefinito sul sistema se vi sono più driver della stampante installati. Se sul sistema non è presente alcun driver del dispositivo installato, questa opzione non verrà applicata poiché il sistema operativo di Windows imposterà il driver della stampante installata come driver del dispositivo predefinito.
/x o/X	Utilizza i file del driver del dispositivo esistente per creare l'istanza della stampante se è già installata.	Questo comando consente di installare l'istanza di una stampante che utilizza i file del driver della stampante utilizzata senza installare un driver aggiuntivo.

Istallazione dei driver sulla rete

Riga di comando	Definizione	Descrizione
/up"<nome stampante>" o/UP"<nome stampante>"	Rimuove solo l'istanza della stampante specificata e non i file del driver.	Questo comando consente di rimuovere dal sistema solo l'istanza della stampante specificata senza influire sugli altri driver della stampante. I file dei driver della stampante non verranno rimossi dal sistema.
/d o/D	Disinstalla tutti i driver e le applicazioni del dispositivo dal sistema.	Questo comando rimuove tutti i driver installati del dispositivo e le applicazioni dal sistema.
/v"<nome condivisione>" o/V"<nome condivisione>"	Condivide il dispositivo installato e aggiunge altri driver della piattaforma disponibili per Point e Print.	Installa sul sistema tutti i driver del dispositivo della piattaforma OS Windows supportata e lo condivide con il <nome condivisione> specificato per "point and print".
/o o/O	Apri la cartella Stampanti e fax dopo l'installazione.	Questo comando aprirà la cartella Stampanti e fax dopo l'installazione silent.

Riga di comando	Definizione	Descrizione
/f"<nome file log>" o/F"<nome file log>"	Specifica il nome del file log. Il file log predefinito viene creato nel cartella temporanea del sistema se non diversamente specificato.	Verrà creato un file log in una cartella specificata.
/h, /H o /?	Mostra l'utilizzo della riga di comando.	

Macintosh

- 1 Assicurarsi che il dispositivo sia collegato alla rete e sia acceso.
- 2 Inserire il CD del software in dotazione nell'unità CD-ROM.
- 3 Fare doppio clic sull'icona del CD-ROM visualizzata sulla scrivania del Macintosh.
- 4 Fare doppio clic sulla cartella **MAC_Installer** > icona **Installer OS X**.
- 5 Fare clic su **Continua**.
- 6 Leggere il contratto di licenza e fare clic su **Continua**.
- 7 Fare clic su **Accetto** per accettare il contratto di licenza.

Istallazione dei driver sulla rete

8 Quando viene visualizzato l'avviso che tutte le applicazioni verranno chiuse, fare clic su **Continua**.

9 Fare clic su **Continua** nel riquadro **Opzioni personalizzabili**.

 Se non è ancora stato impostato l'indirizzo IP, fare clic su **Imposta indirizzo IP** e consultare “Impostazione IPv4 tramite SetIP (Macintosh)” a pagina 149. Se si desidera eseguire l'impostazione wireless, consultare “Impostazione tramite Macintosh” a pagina 180.

10 Fare clic su **Installa**. Verranno installati tutti i componenti necessari per le operazioni del dispositivo.

Selezionando **Personalizza**, è possibile scegliere i singoli componenti da installare.

11 Immettere la password e fare clic su **OK**.

12 L'installazione del software richiede il riavvio del computer. Fare clic su **Continua installazione**.

13 Al termine dell'installazione, fare clic su **Esci** o **Riavvia**.

14 Aprire la cartella **Applicazioni > Utility > Utility Configurazione Stampante**.

- Per Mac OS X 10.5-10.7, aprire la cartella **Applicazioni > Preferenze di Sistema** e fare clic su **Stampa e Fax**.

15 Fare clic su **Aggiungi** su **Elenco stampanti**.

- Per Mac OS X 10.5-10.7, fare clic sull'icona "+". Viene visualizzata una finestra.

16 Per Mac OS X 10.4, fare clic su **Stampante IP**.

- Per Mac OS X 10.5-10.7, fare clic su **IP**.

17 Selezionare **HP Jetdirect - Socket** in **Protocollo**.

 Durante la stampa di un documento contenente più pagine, le prestazioni di stampa possono essere migliorate scegliendo **Socket** per l'opzione **Tipo di Stampante**.

18 Immettere l'indirizzo IP del dispositivo nel campo **Indirizzo**.

19 Immettere il nome della coda nel campo **Coda**. Se non si riesce a stabilire il nome della coda per il server del dispositivo, provare a usare la coda predefinita.

Istallazione dei driver sulla rete

20 Per Mac OS X 10.4, se l'opzione di selezione automatica non funziona correttamente, selezionare **Samsung** in **Stampa con** e il nome del dispositivo in **Modello**.

- Per Mac OS X 10.5-10.7, se l'opzione di selezione automatica non funziona correttamente, scegliere **Seleziona software stampante** e il nome dell'apparecchio in **Stampa con**.

21 Fare clic su **Aggiungi**.

L'apparecchio viene visualizzato in **Elenco stampanti** e impostato come stampante predefinita.



Per installare il driver del fax:

- a Aprire la cartella **Applicazioni > Samsung > Creazione coda fax**.
- b Il dispositivo viene visualizzato nell'**Elenco stampanti**.
- c Selezionare il dispositivo da utilizzare e fare clic sul pulsante **Crea**.

Linux

Per installare il software della stampante è necessario scaricare i pacchetti di software Linux dal sito Web Samsung (<http://www.samsung.com/printer> > trova il prodotto > Supporto o Download).



Per installare altri software:

- Vedere “Installazione di Smart Panel” a pagina 143.
- Vedere “Installazione di Printer Settings Utility” a pagina 144.

Installare il driver Linux e aggiungere la stampante di rete

- 1** Assicurarsi che il dispositivo sia collegato alla rete e sia acceso. Inoltre, è necessario che l'indirizzo IP del dispositivo sia stato impostato.
- 2** Scaricare il pacchetto Unified Linux Driver dal sito Web Samsung.
- 3** Estrarre il file UnifiedLinuxDriver.tar.gz e aprire la nuova directory.
- 4** Fare doppio clic sulla cartella **Linux** > icona **install.sh**.
- 5** Viene visualizzata la finestra del programma di installazione Samsung. Fare clic su **Continue**.
- 6** Viene visualizzata la finestra della procedura guidata Add printer. Fare clic su **Next**.
- 7** Selezionare Network printer e fare clic sul pulsante **Search**.

Istallazione dei driver sulla rete

- 8 L'indirizzo IP dell'apparecchio e il nome modello vengono visualizzati nel campo di elenco.
- 9 Selezionare il dispositivo in uso e fare clic su **Next**.
- 10 Inserire la descrizione della stampante, quindi **Next**.
- 11 Dopo aver aggiunto l'apparecchio, fare clic su **Finish**.
- 12 Al termine dell'installazione, fare clic su **Finish**.

Aggiunta della stampante di rete

- 1 Fare doppio clic sul **Unified Driver Configurator**.
- 2 Fare clic su **Add Printer**.
- 3 Viene visualizzata la finestra **Add printer wizard**. Fare clic su **Next**.
- 4 Selezionare **Network printer** e fare clic sul pulsante **Search**.
- 5 Vengono visualizzati l'indirizzo IP della stampante e il nome del modello.
- 6 Selezionare il dispositivo in uso e fare clic su **Next**.
- 7 Inserire la descrizione della stampante, quindi fare clic su **Next**.
- 8 Dopo aver aggiunto l'apparecchio, fare clic su **Finish**.

UNIX



- Accertarsi che l'apparecchio supporti il sistema operativo UNIX prima di installare il driver per la stampante UNIX (vedere "Sistema operativo" a pagina 7).
- I comandi sono contrassegnati da ""; quando si digitano i comandi non includere "".
- Alcune funzioni e articoli opzionali potranno non essere disponibili a seconda dei modelli e Paesi (vedere "Sistema operativo" a pagina 7).

Per utilizzare il driver della stampante UNIX, è necessario installare prima il pacchetto del driver stampante UNIX, quindi impostare la stampante. Il pacchetto dei driver della stampante UNIX può essere scaricato dal sito Web Samsung (<http://www.samsung.com/printer> > trova il prodotto > Supporto o Download).

Installazione del package del driver stampante UNIX

La procedura di installazione è comune per tutte le varianti del sistema operativo UNIX menzionate.

Istallazione dei driver sulla rete

- 1 Dal sito Web Samsung, scaricare ed aprire il pacchetto UNIX Printer Driver sul proprio computer.
- 2 Acquisizione dei privilegi principali.
"su -"
- 3 Copiare l'archivio adeguato del driver nel computer UNIX di destinazione.

 Vedere la guida dell'amministratore del sistema operativo UNIX per dettagli.

- 4 Aprire il package del driver stampante UNIX.
Ad esempio, su IBM AIX, usare i seguenti comandi.
"gzip -d < immettere il nome del pacchetto | tar xf -"
- 5 Selezionare la directory in cui sono stati decompressi i file.
- 6 Lanciare lo script install.
"./install"
install è il file dello script del programma di installazione usato per installare/disinstallare il package del driver stampante UNIX.
Usare il comando "**chmod 755 install**" per dare i permessi allo script del programma di installazione.

- 7 Eseguire il comando ". /install -c" per verificare i risultati di installazione.
- 8 Lanciare "**installprinter**" dalla riga di comando. Apparirà la finestra **Add Printer Wizard**. Impostare la stampante in questa finestra conformemente alle seguenti procedure

 In alcuni sistemi operativi UNIX, ad esempio Solaris 10, le stampanti appena aggiunte potranno non essere attivate e/o potranno non accettare lavori. In questo caso lanciare i seguenti due comandi sul Terminal principale:

"accept <printer_name>"

"enable <printer_name>"

Disinstallazione del package del driver della stampante

-  L'utility va usata per cancellare la stampante installata nel sistema.
- a Lanciare il comando "**uninstallprinter**" dal Terminal.
Si aprirà la finestra **Uninstall Printer Wizard**.
Le stampanti installate sono elencate nella casella di riepilogo a discesa.
 - b Selezionare la stampante da eliminare.
 - c Fare clic su **Delete** per cancellare la stampante dal sistema.

Istallazione dei driver sulla rete

- d Eseguire il comando ". /install -d" per disinstallare l'intero package.
- e Per verificare i risultati della disinstallazione, eseguire il comando ". /install -c".

Per reinstallarla, usare il comando ". /install" per reinstallare i binaries.

Impostazione della stampante

Per aggiungere la stampante al sistema UNIX, eseguire "installprinter" dalla riga di comando. Ciò farà apparire la finestra della procedura guidata Add Printer. Impostare la stampante in questa finestra conformemente alla seguente procedura:

- 1 Digitare il nome della stampante.
- 2 Dall'elenco dei modelli selezionare la stampante adeguata.
- 3 Nel campo **Type** inserire la descrizione corrispondente al tipo di stampante. Questa impostazione è opzionale.
- 4 Specificare la descrizione della stampante nel campo **Description**. Questa impostazione è opzionale.
- 5 Specificare l'ubicazione stampante nel campo **Location**.

- 6 Digitare l'indirizzo IP o nome DNS della stampante nella casella **Device** per stampanti collegate in rete. Su IBM AIX con **jetdirect Queue type** è possibile solo il nome DNS, l'indirizzo IP numerico non è consentito.
- 7 **Queue type** mostra il collegamento come **lpd** o **jetdirect** nella casella corrispondente. Inoltre, il tipo **usb** è disponibile nel sistema operativo Sun Solaris.
- 8 Selezionare **Copies** per impostare il numero di copie.
- 9 Selezionare l'opzione **Collate** per ricevere lo copie già ordinate.
- 10 Selezionare l'opzione **Reverse Order** per ricevere le copie in ordine inverso.
- 11 Selezionare l'opzione **Make Default** per impostare questa stampante come predefinita.
- 12 Per aggiungere la stampante, scegliere **OK**.

Configurazione IPv6



IPv6 è supportato correttamente solo in Windows Vista o successivo.



- Alcune funzioni e articoli opzionali potranno non essere disponibili a seconda dei modelli e Paesi (vedere “Funzioni per modello” a pagina 7 o “Panoramica dei menu” a pagina 34).
- Se la rete IPv6 non funziona, ripristinare le impostazioni predefinite di rete e riprovare tramite **Azzerà impost.**

Nell'ambiente di rete IPv6, attenersi alla procedura seguente per utilizzare l'indirizzo IPv6.

Dal pannello di controllo

- 1** Collegare il dispositivo alla rete con un cavo di rete.
- 2** Accendere il dispositivo.
- 3** Stampare un **Rapporto configurazione rete** che controllerà gli indirizzi IPv6 (vedere “Stampa del rapporto di configurazione della rete” a pagina 148).
- 4** Selezionare **Avvio > Pannello di controllo > Stampanti e fax.**
- 5** Fare clic su **Aggiungi una stampante** nel riquadro sinistro della finestra **Stampanti e fax.**

- 6** Fare clic su **Aggiungi stampante locale** nella finestra **Aggiungi stampante.**

- 7** Verrà visualizzata la finestra **Installazione guidata stampante.** Seguire le istruzioni visualizzate nella finestra.



Se il dispositivo non funziona nell'ambiente di rete, attivare IPv6. Fare riferimento alla sezione successiva.

Attivazione IPv6

- 1** Premere il pulsante  (**Menu**) sul pannello di controllo.
- 2** Premere **Rete > TCP/IP (IPv6) > Attiv IPv6.**
- 3** Selezionare **Attivato** e premere **OK.**
- 4** Spegnerne e riaccendere il dispositivo.
- 5** Reinstallare il driver della stampante.

Configurazione IPv6

Impostazione degli indirizzi IPv6

L'apparecchio supporta i seguenti indirizzi IPv6 per la stampa e la gestione in rete.

- **Link-local Address:** indirizzo IPv6 locale autoconfigurato (l'indirizzo inizia con FE80).
- **Stateless Address:** indirizzo IPv6 configurato automaticamente da un router di rete.
- **Stateful Address:** indirizzo IPv6 configurato da un server DHCPv6.
- **Manual Address:** indirizzo IPv6 configurato in modo manuale da un utente.

Configurazione dell'indirizzo DHCPv6 (con memorizzazione dello stato)

Se sulla rete è presente un server DHCPv6, è possibile impostare una delle seguenti opzioni per la configurazione predefinita dell'host dinamico:

- 1 Premere il pulsante  (**Menu**) sul pannello di controllo.
- 2 Premere **Rete > TCP/IP (IPv6) > Config DHCPv6**.

- 3 Premere **OK** per selezionare il valore necessario desiderato.
 - **Indir DHCPv6:** usare sempre l'indirizzo DHCPv6 indipendentemente dalla richiesta del router.
 - **DHCPv6 disatt:** mai usare l'indirizzo DHCPv6 indipendentemente dalla richiesta del router.
 - **Router:** usare DHCPv6 solo se richiesto da un router.

Da SyncThru™ Web Service



Per modelli che non dispongono di display sul pannello di controllo, è necessario accedere prima a **SyncThru™ Web Service** mediante l'indirizzo IPv4 e attenersi alla procedura seguente per utilizzare IPv6.

- 1 Avviare un browser Web, come Internet Explorer, da Windows. Immettere l'indirizzo IP del dispositivo (`http://xxx.xxx.xxx.xxx`) nel campo dell'indirizzo e premere il tasto Invio o fare clic su **Vai**.
- 2 Se è la prima volta che si esegue il login a **SyncThru™ Web Service**, è necessario accedere come amministratore. Immettere l'ID e la password seguenti.
 - **ID: admin**
 - **Password: sec00000**

Configurazione IPv6

- 3 Quando viene visualizzata la finestra **SyncThru™ Web Service**, spostare il cursore del mouse su **Impostazioni** sulla barra dei menu in alto, quindi fare clic su **Impostazioni di rete**.
- 4 Fare clic su **TCP/IPv6** nel riquadro sinistro del sito Web.
- 5 Selezionare la casella di controllo **Protocollo IPv6** per attivare IPv6.
- 6 Selezionare la casella di controllo **Manuale Indirizzo**. Dopodiché, viene attivata la casella di testo **Indirizzo/Prefisso**.
- 7 Immettere il resto dell'indirizzo (ad es.: 3FFE:10:88:194::**AAAA**. "A" è il numero esadecimale da 0 a 9, da A a F).
- 8 Scegliere la configurazione DHCPv6.
- 9 Fare clic sul pulsante **Applica**.

- 3 Immettere gli indirizzi IPv6 (es.: http://[FE80::215:99FF:FE66:7701]).



L'indirizzo deve essere racchiuso tra parentesi "[]".

Utilizzo di SyncThru™ Web Service

- 1 Avviare un browser Web, ad esempio Internet Explorer, che supporti l'indirizzo IPv6 come URL.
- 2 Selezionare uno degli indirizzi IPv6 (**Link-local Address**, **Stateless Address**, **Stateful Address**, **Manual Address**) da **Rapporto di configurazione della rete** (vedere "Stampa del rapporto di configurazione della rete" a pagina 148).

Impostazione di rete wireless



- Accertarsi che l'apparecchio supporti una rete wireless. A seconda del modello la rete wireless potrebbe non essere disponibile (vedere “Funzioni per modello” a pagina 7).
- Se la rete IPv6 non funziona, ripristinare le impostazioni predefinite di rete e riprovare tramite **Azzerà impost.**

Informazioni preliminari

Descrizione del tipo di rete

Normalmente è possibile disporre di una sola connessione per volta fra il computer e il dispositivo.

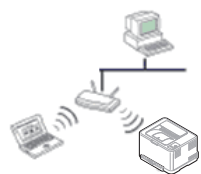

Modalità Infrastruttura

Questo è un ambiente generalmente usato per abitazioni e SOHO (Small Office/ Home Office). Questa modalità utilizza un punto di accesso per comunicare con il dispositivo wireless.



modalità Ad-Hoc

Questa modalità non utilizza un punto di accesso. Il computer wireless e il sistema wireless comunicano direttamente.

Nome della rete wireless e chiave di rete

Le reti wireless necessitano di una sicurezza maggiore per cui, alla prima impostazione di un punto di accesso, vengono creati un nome di rete (SSID), il tipo di sicurezza usato e una chiave di rete. Richiedere all'amministratore di rete queste informazioni prima di procedere con l'installazione del dispositivo.



Impostazione di rete wireless

Introduzione ai metodi di impostazione wireless





È possibile specificare le impostazioni wireless dal dispositivo o dal computer. Scegliere il metodo desiderato nella tabella seguente.



Alcuni tipi di installazione della rete wireless potranno non essere disponibili a seconda del modello e del paese.

Metodo di installazione	Metodo di connessione	Descrizione e riferimenti
Dal pannello di controllo della macchina 	Utilizzo del WPS (consigliato) 	<ul style="list-style-type: none">• Vedere “Apparecchi dotati di display” a pagina 168.• Vedere “Apparecchi senza display” a pagina 169.
	Utilizzo del pulsante Menu 	<ul style="list-style-type: none">• Vedere “Utilizzo del pulsante Menu” a pagina 170.

Impostazione di rete wireless

Metodo di installazione	Metodo di connessione	Descrizione e riferimenti
Dal computer 	Punto di accesso tramite cavo USB (consigliato) ()	<ul style="list-style-type: none">• Utenti Windows, vedere “Punto di accesso tramite cavo USB” a pagina 171.• Utenti Macintosh, vedere “Punto di accesso tramite cavo USB” a pagina 181.
	Punto di accesso tramite pulsante WPS (senza collegamento del cavo USB) ( , )	<ul style="list-style-type: none">• Utenti Windows, vedere “Punto di accesso tramite pulsante WPS (senza collegamento del cavo USB)” a pagina 176.• Utenti Macintosh, vedere “Impostazione del punto di accesso con il pulsante WPS” a pagina 184.
	Ad hoc tramite cavo USB ()	<ul style="list-style-type: none">• Utenti Windows, vedere “Ad hoc tramite cavo USB” a pagina 178.• Utenti Macintosh, vedere “Ad hoc tramite cavo USB” a pagina 186.
	Utilizzo di un cavo di rete	<ul style="list-style-type: none">• Vedere “Utilizzo di un cavo di rete” a pagina 189.
Altri metodi di installazione	Impostazione di Wi-Fi Direct per stampa mobile	<ul style="list-style-type: none">• Vedere “Impostazione di Wi-Fi Direct” a pagina 192.



Se si riscontrano problemi durante l'impostazione o l'installazione dei driver, fare riferimento al capitolo dedicato alla risoluzione dei problemi (vedere “Risoluzione dei problemi” a pagina 194).

Impostazione di rete wireless

Utilizzo del pulsante WPS

Se l'apparecchio e il punto di accesso (o router wireless) supportano WPS (Wi-Fi Protected Setup™), è possibile configurare facilmente la rete wireless premendo il pulsante  (WPS) sul pannello di controllo senza utilizzare un computer.





- Se si desidera utilizzare la rete wireless in modalità Infrastruttura, assicurarsi che il cavo di rete sia scollegato dal dispositivo. L'utilizzo del pulsante **WPS (PBC)** o l'immissione del PIN dal computer per connettersi al punto di accesso varia a seconda del punto di accesso (o router wireless) che viene utilizzato. Per informazioni sul punto di accesso (o sul router wireless), consultare la relativa guida dell'utente.
- Quando si usa il pulsante WPS per impostare la rete wireless, le impostazioni sulla sicurezza potrebbero cambiare. Per impedirlo, bloccare l'opzione WPS per le impostazioni di sicurezza wireless correnti. Il nome dell'opzione potrebbe essere diverso a seconda del punto di accesso (o sul router wireless) in uso.

Elementi da preparare

- Controllare se il punto di accesso (o router wireless) supporta WPS (Wi-Fi Protected Setup™).
- Controllare se il dispositivo supporta WPS (Wi-Fi Protected Setup™).
- Computer in rete (solo modalità PIN)

Scelta del tipo

Esistono due metodi disponibili per connettere l'apparecchio a una rete wireless mediante il pulsante  (WPS) sul pannello di controllo.

Il metodo **Push Button Configuration (PBC)** consente di collegare l'apparecchio a una rete wireless premendo sia il pulsante  (WPS) sul pannello di controllo dell'apparecchio che il pulsante WPS (PBC) su un punto di accesso abilitato per Wi-Fi Protected Setup™ (WPS) (o router wireless), rispettivamente.

Il metodo **Personal Identification Number (PIN)** consente di collegare il dispositivo a una rete wireless immettendo le informazioni sul PIN fornite su un punto di accesso abilitato per Wi-Fi Protected Setup™ (WPS) (o router wireless).

L'impostazione predefinita nel dispositivo è la modalità **PBC**, la quale è consigliata per un ambiente di rete wireless tipico.



È possibile modificare la modalità WPS dal Pannello di controllo ( (Menu) > Rete > Wireless > OK > Impostaz WPS).

Impostazione di rete wireless

Apparecchi dotati di display

Connessione in modalità PBC

- 1 Tenere premuto il pulsante  (WPS) sul pannello di controllo per più di 2 secondi.
il dispositivo inizia ad attendere fino a due minuti, fino a quando non si preme il pulsante WPS (PBC) sul punto di accesso (o router wireless).

- 2 Premere il pulsante **WPS (PBC)** sul punto di accesso (o router wireless).

I messaggi sono visualizzati sul display nell'ordine seguente:

- a Connessione:** È in corso la connessione del dispositivo con il punto di accesso (o router wireless).
- b Collegato:** Quando l'apparecchio è correttamente connesso alla rete wireless, il LED WPS rimane acceso.
- c Tipo SSID:** dopo aver completato il processo di collegamento alla rete wireless, le informazioni SSID dell'AP vengono visualizzate sul display.

Connessione in modalità PIN

- 1 Tenere premuto il pulsante  (WPS) sul pannello di controllo per più di 2 secondi.

- 2 Il numero PIN a otto cifre appare sul display.

È necessario inserire il codice PIN composto da otto numeri entro due minuti nel computer connesso al punto di accesso (o router wireless).

I messaggi sono visualizzati sul display nell'ordine seguente:

- a Connessione:** Il dispositivo si sta collegando alla rete wireless.
- b Collegato:** Quando l'apparecchio è correttamente connesso alla rete wireless, il LED WPS rimane acceso.
- c Tipo SSID:** Dopo aver completato il processo di collegamento alla rete wireless, le informazioni SSID dell'AP vengono visualizzate sul display LCD.

Impostazione di rete wireless



Apparecchi senza display

Connessione in modalità PBC

- 1 Tenere premuto il pulsante  (WPS) sul pannello di controllo per circa 2 - 4 secondi fino a che il LED di stato non lampeggia velocemente.
È in corso la connessione del dispositivo alla rete wireless. Il LED lampeggia lentamente per due minuti fino a quando si preme il pulsante PBC sul punto di accesso (o router wireless).
- 2 Premere il pulsante **WPS (PBC)** sul punto di accesso (o router wireless).
 - a Il LED WPS lampeggia rapidamente. È in corso la connessione del dispositivo con il punto di accesso (o router wireless).
 - b Quando l'apparecchio è correttamente connesso alla rete wireless, il LED WPS rimane acceso.

Connessione in modalità PIN

- 1 Deve essere stampato il rapporto di configurazione della rete che comprende il PIN (vedere "Stampa del rapporto di configurazione della rete" a pagina 148).

In modalità Pronta, premere e tenere premuto il pulsante  (**Annulla** o **Stop/Cancel**) del pannello di controllo per circa 5 secondi. È possibile trovare il PIN del dispositivo.
- 2 Tenere premuto il pulsante  (WPS) sul pannello di controllo per più di 4 secondi, fino a che il LED di stato non si accende.

l'apparecchio avvia la connessione al punto di accesso (o router wireless).
- 3 È necessario inserire il codice PIN composto da otto numeri entro due minuti nel computer connesso al punto di accesso (o router wireless).

Il LED lampeggia lentamente per due minuti fino a quando non si inserisce il PIN di otto cifre.

Il LED WPS lampeggia nell'ordine seguente:
 - a Il LED WPS lampeggia rapidamente. È in corso la connessione del dispositivo con il punto di accesso (o router wireless).
 - b Quando l'apparecchio è correttamente connesso alla rete wireless, il LED WPS rimane acceso.

Impostazione di rete wireless

Riconnessione a una rete

Quando la funzione wireless è disattiva, il dispositivo tenta automaticamente di riconnettersi al punto di accesso (o router wireless) utilizzando le impostazioni e l'indirizzo di connessione utilizzati precedentemente.



Il dispositivo si riconnette automaticamente alla rete wireless nei seguenti casi:

- Il dispositivo viene spento e quindi riacceso.
- Il punto di accesso (o router wireless) viene spento e quindi riacceso.

Annullamento del processo di connessione

Per annullare la connessione alla rete wireless quando l'apparecchio si sta connettendo alla rete wireless, premere e rilasciare  (**Annulla** o **Stop/ Cancella**) sul pannello di controllo. **È necessario attendere 2 minuti per riconnettersi alla rete wireless.**

Disconnessione da una rete

Per interrompere la connessione alla rete wireless, premere nuovamente il pulsante  (WPS) sul pannello di controllo per più di due secondi.

- **Quando la rete Wi-Fi è in modalità Pausa:** L'apparecchio viene immediatamente disconnesso dalla rete wireless e il LED wireless si spegne.
- **Quando è utilizzata la rete Wi-Fi:** Mentre l'apparecchio attende il completamento del lavoro corrente, il LED WPS lampeggia velocemente. Dopodiché, la connessione alla rete wireless viene automaticamente interrotta e il LED WPS si spegne.

Utilizzo del pulsante Menu



A seconda delle opzioni o dei modelli, alcuni menu potrebbero non essere visualizzati nel display. In tal caso, non sono applicabili al dispositivo (vedere "Panoramica dei menu" a pagina 34).

Prima di iniziare, sarà necessario conoscere il nome di rete (SSID) della rete wireless e la chiave di rete nel caso sia crittografata. Queste informazioni sono state impostate quando è stato installato punto di accesso (router wireless). Se non si hanno informazioni sull'ambiente wireless, rivolgersi alla persona che ha configurato la rete.

Impostazione di rete wireless



Dopo aver completato la connessione alla rete wireless, è necessario installare il driver dell'apparecchio per stampare da un'applicazione (vedere "Installazione dei driver sulla rete" a pagina 151).

- 1 Premere il pulsante  (**Menu**) sul pannello di controllo.
- 2 Premere **Rete > Wireless > Impostazioni WLAN**.
- 3 Premere **OK** per selezionare il metodo di impostazione desiderato.
 - **Procedura guidata** (consigliata): in questa modalità la configurazione è automatica. Viene visualizzato l'elenco delle reti disponibili. Dopo avere scelta una rete, viene visualizzata la richiesta di immettere la chiave di protezione corrispondente.
 - **Personalizzata**: in questa modalità, gli utenti possono fornire o modificare manualmente il proprio SSID o in alternativa scegliere l'opzione di sicurezza nel dettaglio.

Impostazione tramite Windows



Tasto di scelta rapida al programma di **Impostazioni wireless** senza CD: Se si installa il driver della stampante, è possibile accedere al programma di **Impostazioni wireless** senza CD. Dal menu Start, selezionare **Programmi o Tutti i programmi > Samsung Printers > il nome del driver della stampante > Programma di impostazione wireless**.

Punto di accesso tramite cavo USB

Elementi da preparare

- Punto di accesso
- Computer connesso in rete
- CD del software in dotazione con il dispositivo
- Dispositivo dotato di interfaccia di rete wireless
- Cavo USB

Impostazione di rete wireless

Creazione dell'infrastruttura di rete

- 1 Verificare che il cavo USB sia collegato al dispositivo.
- 2 Accendere computer, punto di accesso e dispositivo.
- 3 Inserire il CD del software in dotazione nell'unità CD-ROM.
- 4 Selezionare l'opzione **Impostazione e installazione wireless**.
- 5 Leggere il **Contratto di licenza** e selezionare **Accetto i termini del contratto di licenza**. Fare quindi clic su **Avanti**.
- 6 Il software cerca la rete wireless.
Se la rete non viene rilevata, verificare che il cavo USB tra il computer e l'apparecchio sia collegato correttamente, quindi seguire le istruzioni visualizzate.



- Se l'impostazione della rete wireless è stata eseguita in precedenza, viene visualizzata la finestra **Informazioni impostazione rete wireless**.
Per azzerare le impostazioni wireless, selezionare la casella e fare clic su **Avanti**.
- Per i modelli con il pulsante WPS (senza connessione con cavo USB), viene visualizzata la finestra seguente.



- **Con un cavo USB:** Collegare il cavo USB, quindi fare clic su **Avanti** e passare al punto 7.
- **Utilizzando il pulsante WPS:** Vedere “Punto di accesso tramite pulsante WPS (senza collegamento del cavo USB)” a pagina 176.

Impostazione di rete wireless

- 7 Selezionare il metodo da utilizzare nella finestra dei metodi di impostazione wireless.



- **Configurare la rete wireless manualmente.:** Passare al punto 8.
- **Configurare le impostazioni wireless premendo il pulsante WPS sul punto di accesso.:** Connettersi alla rete wireless premendo il pulsante WPS sul punto di accesso (o router wireless).
 - Seguire le istruzioni visualizzate nella finestra. Terminare le impostazioni della rete wireless, andare al punto 11.

- 8 Al termine della ricerca, nella finestra vengono visualizzati i dispositivi di rete wireless. Selezionare il nome (SSID) del punto di accesso in uso e fare clic su **Avanti**.



Se non si trova il nome della rete desiderata o se si desidera impostare la configurazione wireless manualmente, fare clic su **Impostazione avanzata**.

- **Immettere il nome della rete wireless:** Digitare il SSID del punto di accesso, prestando attenzione a maiuscole e minuscole.
- **Modalità operativa:** selezionare **Infrastruttura**.
- **Autenticazione:** selezionare un tipo di autenticazione.
 - Sistema aperto:** l'autenticazione non viene utilizzata e la crittatura può essere utilizzata o meno, a seconda delle necessità di sicurezza dei dati.
 - Chiave cond.:** viene utilizzata l'autenticazione. Un dispositivo che dispone della chiave WEP corretta può accedere alla rete.
 - WPA Personale o WPA2 Personale:** Selezionare questa opzione per autenticare il server di stampa in base alla chiave WPA precondivisa. Utilizza una chiave segreta condivisa (generalmente chiamata frase di autorizzazione a chiave precondivisa) che è configurata manualmente sul punto di accesso di ciascuno dei relativi client.
- **Crittatura:** Selezionare la crittografia (Nessuna, WEP64, WEP128, TKIP, AES, TKIP AES).
- **chiave di rete:** immettere il valore della chiave di rete per la crittografia.
- **Conferma chiave di rete:** confermare il valore della chiave di rete per la crittografia.
- **Indice chiave WEP:** Se si sta usando la crittografia WEP, selezionare l'**Indice chiave WEP**.

Impostazione di rete wireless



La finestra di sicurezza della rete wireless non viene visualizzata quando il punto di accesso ha impostazioni di sicurezza.

Viene visualizzata la finestra di sicurezza della rete wireless. La finestra potrebbe essere diversa a seconda della modalità di sicurezza: WEP o WPA.

- **WEP**

Selezionare l'autenticazione **Sistema aperto** o **Chiave cond.** e immettere la chiave di sicurezza WEP. Fare clic su **Avanti**.

WEP (Wired Equivalent Privacy) è un protocollo di sicurezza che impedisce l'accesso non autorizzato alla rete wireless. Il WEP codifica la porzione di dati di ciascun pacchetto scambiato sulla rete wireless utilizzando una chiave di crittografia WEP a 64 bit o 128 bit.

- **WPA**

immettere la chiave WPA condivisa e fare clic su **Avanti**.

WPA autorizza e identifica gli utenti in base a una chiave segreta che cambia automaticamente a intervalli regolari. Per la crittografia dei dati, WPA utilizza anche i protocolli TKIP (Temporal Key Integrity Protocol) e AES (Advanced Encryption Standard).

9 Nella finestra sono visualizzate le impostazioni della rete wireless; verificare che le impostazioni siano corrette. Fare clic su **Avanti**.

- Per il metodo DHCP:

Se l'indirizzo IP viene assegnato con il metodo DHCP, verificare se DHCP è visualizzato nella finestra. Tuttavia, se viene mostrato Statico, fare clic su **Cambia TCP/IP** per cambiare il metodo di assegnazione in DHCP.

- Per il metodo Statico:

Se l'indirizzo IP viene assegnato con il metodo Statico, verificare se Statico è visualizzato nella finestra. Tuttavia, se viene visualizzato DHCP, fare clic su **Cambia TCP/IP** per immettere l'indirizzo IP e gli altri valori per configurare l'apparecchio in rete. Prima di immettere l'indirizzo IP per il dispositivo, è necessario conoscere le informazioni relative alla configurazione di rete del computer. Se il computer è impostato su DHCP, è necessario richiedere l'indirizzo IP statico all'amministratore della rete.

Ad esempio,

Se le informazioni di rete del computer sono:

- Indirizzo IP: 169.254.133.42
- Subnet Mask: 255.255.0.0

Le informazioni di rete dell'apparecchio dovrebbero essere:

- Indirizzo IP: 169.254.133.**43**
- Subnet Mask: 255.255.0.0 (utilizzare la subnet mask del computer)
- Gateway: 169.254.133.1

10 Quando compare la finestra che conferma la connessione del cavo di rete, scollegare il cavo di rete e fare clic su **Avanti**.

Se il cavo di rete è collegato, durante la configurazione della rete wireless potrebbe essere problematico trovare la macchina.

Impostazione di rete wireless

- 11** L'impostazione rete wireless è stata completata. Per stampare da un dispositivo mobile che supporta l'opzione Wi-Fi Direct, impostare l'opzione Wi-Fi Direct (vedere "Impostazione di Wi-Fi Direct" a pagina 192).

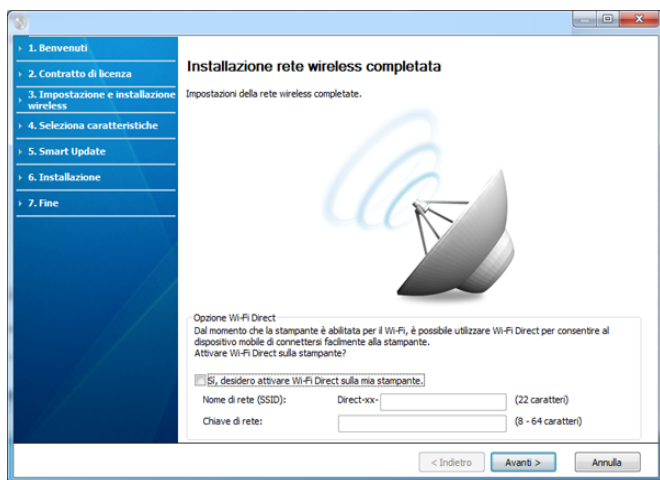

Opzione Wi-Fi Direct:

- L'opzione Wi-Fi Direct compare sullo schermo solo se la stampante supporta tale funzionalità.
- È possibile avviare la creazione di Wi-fi Direct mediante Samsung Easy Printer Manager (vedere "Impostazione di Wi-Fi Direct" a pagina 192).
- **Nome rete (SSID):** Il nome di rete predefinito è un nome modello con una lunghezza massima di 22 caratteri ("Direct-xx-" escluso).
- **Chiave di rete** è una stringa numerica compresa tra gli 8 e i 64 caratteri.

- 12** Dopo aver completato l'impostazione della rete wireless, scollegare il cavo USB tra il computer e il dispositivo. Fare clic su **Avanti**.

- 13** Quando viene visualizzata la finestra **Conferma collegamento stampante**, fare clic su **Avanti**.

- 14** Selezionare i componenti da installare. Fare clic su **Avanti**.

- 15** Dopo aver selezionato i componenti, è inoltre possibile modificare il nome del dispositivo, impostare la condivisione del dispositivo in rete, impostare il dispositivo come predefinito e modificare il nome della porta di ogni dispositivo. Fare clic su **Avanti**.

- 16** Al termine dell'installazione, viene visualizzata una finestra di richiesta di stampa di una pagina di prova. Se si desidera stampare una pagina di prova, selezionare **Stampa pagina di prova..**

In caso contrario, fare semplicemente clic su **Avanti** e andare al punto 18.

- 17** Se la pagina di prova viene stampata correttamente, fare clic su **Sì**. In caso contrario, fare clic su **No** per ristamparla.

- 18** Per registrare il dispositivo sul sito Web Samsung e ricevere informazioni utili, fare clic su **Registrazione in linea**. In caso contrario, fare clic su **Fine**.

Impostazione di rete wireless

Punto di accesso tramite pulsante WPS (senza collegamento del cavo USB)

Nei modelli dotati di pulsante WPS, è possibile impostare la rete wireless con il pulsante WPS (senza connessione USB) e il pulsante WPS del punto di accesso (o un router).

Elementi da preparare

- Punto di accesso (o router wireless)
- Computer connesso in rete
- CD del software in dotazione con il dispositivo
- Dispositivo dotato di interfaccia di rete wireless

Creazione dell'infrastruttura di rete

- 1 Accendere computer, punto di accesso e dispositivo.
- 2 Inserire il CD del software in dotazione nell'unità CD-ROM.
- 3 Selezionare l'opzione **Impostazione e installazione wireless**.
- 4 Leggere il **Contratto di licenza** e selezionare **Accetto i termini del contratto di licenza**. Fare quindi clic su **Avanti**.

- 5 Selezionare l'opzione **Utilizzando il pulsante WPS** e fare clic su **Avanti**.

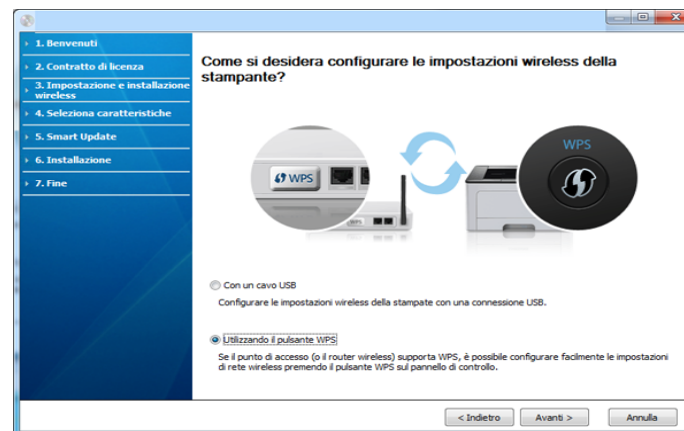

- Nei modelli che supportano il pulsante WPS viene visualizzata la finestra seguente.
- Se il dispositivo è connesso con un cavo USB, tale finestra non viene visualizzata. Scollegare il cavo USB per impostare la rete wireless con il pulsante WPS.
- Per impostare la rete wireless con il cavo USB, fare riferimento a “Punto di accesso tramite cavo USB” a pagina 171.

- 6 La finestra successiva richiede di controllare se il punto di accesso (o il router wireless) supporta WPS o meno.

Se il punto di accesso (o router wireless) possiede il pulsante WPS, selezionare **Sì** e fare clic su **Avanti**.

Impostazione di rete wireless

- 7** Seguire le istruzioni nella finestra per impostare la rete wireless.
- Per i modelli dotati di display, attenersi alla procedura seguente.
 - a** Tenere premuto il pulsante  (WPS) sul pannello di controllo per circa 2-4 secondi.

Il dispositivo attende fino a due minuti che venga premuto il pulsante WPS sul punto di accesso o su un router.
 - b** Premere il pulsante **WPS (PBC)** sul punto di accesso (o router wireless).

I messaggi sono visualizzati sul display nell'ordine seguente:

 - **Connessione:** È in corso la connessione del dispositivo con il punto di accesso (o router wireless).
 - **Collegato:** Quando l'apparecchio è correttamente connesso alla rete wireless, il LED WPS rimane acceso.
 - **Tipo SSID:** dopo aver completato il processo di collegamento alla rete wireless, le informazioni SSID dell'AP vengono visualizzate sul display.
 - Per i modelli senza display, attenersi alla procedura seguente.
 - a** Tenere premuto il pulsante  (WPS) sul pannello di controllo per circa 2 - 4 secondi fino a che il LED di stato non lampeggia velocemente.

È in corso la connessione del dispositivo alla rete wireless. Il LED lampeggia lentamente per due minuti fino a quando si preme il pulsante PBC sul punto di accesso (o router wireless).

- b** Premere il pulsante **WPS (PBC)** sul punto di accesso (o router wireless).
 - La spia lampeggia rapidamente sul LED WPS mentre si connette al punto di accesso (o al router wireless).
 - Quando l'apparecchio è correttamente connesso alla rete wireless, il LED WPS rimane acceso.

8 Verrà visualizzata la finestra **Impostazione rete wireless completata**. Fare clic su **Next**.

9 Quando viene visualizzata la finestra **Conferma collegamento stampante**, fare clic su **Avanti**.

10 Selezionare i componenti da installare. Fare clic su **Avanti**.

11 Dopo aver selezionato i componenti, è inoltre possibile modificare il nome del dispositivo, impostare la condivisione del dispositivo in rete, impostare il dispositivo come predefinito e modificare il nome della porta di ogni dispositivo. Fare clic su **Avanti**.

12 Al termine dell'installazione, viene visualizzata una finestra di richiesta di stampa di una pagina di prova. Se si desidera stampare una pagina di prova, selezionare **Stampa pagina di prova..**

In caso contrario, fare semplicemente clic su **Avanti** e andare al punto 14.

13 Se la pagina di prova viene stampata correttamente, fare clic su **Sì**. In caso contrario, fare clic su **No** per ristamparla.

Impostazione di rete wireless

- 14 Per registrare il dispositivo sul sito Web Samsung e ricevere informazioni utili, fare clic su **Registrazione in linea**. In caso contrario, fare clic su **Fine**.

Ad hoc tramite cavo USB

Se non si dispone di un punto di accesso (AP), è comunque possibile collegare l'apparecchio in modalità wireless al computer impostando una rete wireless Ad-Hoc attenendosi alle istruzioni seguenti.

Elementi da preparare

- Computer connesso in rete
- CD del software in dotazione con il dispositivo
- Dispositivo dotato di interfaccia di rete wireless
- Cavo USB

Creazione della rete Ad-Hoc in Windows

- 1 Verificare che il cavo USB sia collegato al dispositivo.
- 2 Accendere il computer e il dispositivo di rete wireless.
- 3 Inserire il CD del software in dotazione nell'unità CD-ROM.
- 4 Selezionare l'opzione **Impostazione e installazione wireless**.

- 5 Leggere il **Contratto di licenza** e selezionare **Accetto i termini del contratto di licenza**. Fare quindi clic su **Avanti**.

- 6 Il software cerca la rete wireless.



Se la rete non viene rilevata, verificare che il cavo USB tra il computer e l'apparecchio sia collegato correttamente, quindi seguire le istruzioni visualizzate.

- 7 Al termine della ricerca viene visualizzato un elenco di reti wireless rilevate dal dispositivo.

Se si desidera usare l'impostazione Ad-Hoc predefinita Samsung, selezionare l'ultima rete wireless nell'elenco, il cui **Nome rete (SSID)** è **Portthru** e **Segnale** è **Rete della stampante**.

Fare quindi clic su **Avanti**.

Se si desidera utilizzare altre impostazioni ad hoc, selezionare un'altra rete wireless dall'elenco.



Se si desidera modificare delle impostazioni ad hoc, fare clic sul pulsante **Impostazione avanzata**.

- **Immettere il nome della rete wireless:** Immettere il SSID desiderato (per il SSID viene fatta distinzione tra maiuscole e minuscole).
- **Modalità operativa:** Selezionare Ad-Hoc.
- **Canale:** selezionare il canale. (**Impostazione auto** oppure da 2.412 MHz a 2.467 MHz).

Impostazione di rete wireless

- **Autenticazione:** selezionare un tipo di autenticazione.
Sistema aperto: l'autenticazione non viene utilizzata e la crittatura può essere utilizzata o meno, a seconda delle necessità di sicurezza dei dati.
Chiave cond.: viene utilizzata l'autenticazione. Un dispositivo che dispone della chiave WEP corretta può accedere alla rete.
- **Crittatura:** Selezionare la crittografia (Nessuna, WEP64, WEP128).
- **chiave di rete:** immettere il valore della chiave di rete per la crittografia.
- **Conferma chiave di rete:** confermare il valore della chiave di rete per la crittografia.
- **Indice chiave WEP:** Se si sta usando la crittografia WEP, selezionare l'**Indice chiave WEP**.

La finestra di sicurezza della rete wireless viene visualizzata quando per la rete ad-hoc sono attive impostazioni di sicurezza.

Selezionare l'autenticazione **Sistema aperto** o **Chiave cond.** e fare clic su **Avanti**.

- WEP (Wired Equivalent Privacy) è un protocollo di sicurezza che impedisce l'accesso non autorizzato alla rete wireless. Il WEP codifica la porzione di dati di ciascun pacchetto scambiato sulla rete wireless utilizzando una chiave di crittografia WEP a 64 bit o 128 bit.

8 Viene visualizzata la finestra che mostra l'impostazione della rete wireless. Verificare le impostazioni e fare clic su **Avanti**.



Prima di immettere l'indirizzo IP per il dispositivo, è necessario conoscere le informazioni relative alla configurazione di rete del computer. Se la configurazione di rete del computer è impostata su DHCP, anche la configurazione della rete wireless deve essere DHCP. Analogamente, se la configurazione di rete del computer è impostata su Statico, anche la configurazione della rete wireless deve essere impostata su Statico.

Se il computer è impostato su DHCP e si desidera utilizzare la configurazione di rete wireless di tipo statico, è necessario contattare l'amministratore di rete per ottenere l'indirizzo IP statico.

- **Per il metodo DHCP:**

Se l'indirizzo IP viene assegnato con il metodo DHCP, verificare che DHCP sia visualizzato nella finestra **Conferma impostazione rete wireless**. Tuttavia, se viene visualizzato Statico, fare clic su **Cambia TCP/IP** per cambiare il metodo di assegnazione in **Ricevi automaticamente indirizzo IP (DHCP)**.

- **Per il metodo Statico:**

Se l'indirizzo IP viene assegnato con il metodo Statico, verificare che l'opzione Statico sia visualizzata nella finestra **Conferma impostazione rete wireless**. Tuttavia, se viene visualizzato DHCP, fare clic su **Cambia TCP/IP** per immettere l'indirizzo IP e gli altri valori per configurare l'apparecchio in rete.

Ad esempio,

Se le informazioni di rete del computer sono:

- Indirizzo IP: 169.254.133.42
- Subnet Mask: 255.255.0.0

Dopodiché, le informazioni di rete del dispositivo dovrebbero essere le seguenti:

- Indirizzo IP: 169.254.133.43

Impostazione di rete wireless

- Subnet Mask: 255.255.0.0 (utilizzare la subnet mask del computer)
- Gateway: 169.254.133.1

9 Verrà visualizzata la finestra **Impostazione rete wireless completata**. Fare clic su **Avanti**.

10 Dopo aver completato l'impostazione della rete wireless, scollegare il cavo USB tra computer e apparecchio. Fare clic su **Avanti**.



Se viene visualizzata la finestra **Cambia impostazione di rete PC**, seguire la procedura descritta nella finestra.

Dopo aver definito le impostazioni della rete wireless del computer, fare clic su **Avanti**.

Se si imposta la rete wireless del computer come DHCP, saranno necessari diversi minuti per ricevere l'indirizzo IP.

11 Quando viene visualizzata la finestra **Conferma collegamento stampante**, fare clic su **Avanti**.

12 Selezionare i componenti da installare. Fare clic su **Avanti**.

13 Dopo aver selezionato i componenti, è inoltre possibile modificare il nome del dispositivo, impostare la condivisione del dispositivo in rete, impostare il dispositivo come predefinito e modificare il nome della porta di ogni dispositivo. Fare clic su **Avanti**.

14 Al termine dell'installazione, viene visualizzata una finestra di richiesta di stampa di una pagina di prova. Se si desidera stampare una pagina di prova, selezionare **Stampa pagina di prova..**

In caso contrario, fare semplicemente clic su **Avanti** e andare al punto 16.

15 Se la pagina di prova viene stampata correttamente, fare clic su **Sì**. In caso contrario, fare clic su **No** per ristamparla.

16 Per registrare il dispositivo sul sito Web Samsung e ricevere informazioni utili, fare clic su **Registrazione in linea**. In caso contrario, fare clic su **Fine**.

Impostazione tramite Macintosh

Elementi da preparare

- Punto di accesso
- Computer connesso in rete
- CD del software in dotazione con il dispositivo
- Dispositivo dotato di interfaccia di rete wireless
- Cavo USB

Impostazione di rete wireless

Punto di accesso tramite cavo USB

- 1 Verificare che il cavo USB sia collegato al dispositivo.
- 2 Accendere computer, punto di accesso e dispositivo.
- 3 Inserire il CD del software in dotazione nell'unità CD-ROM.
- 4 Fare doppio clic sull'icona del CD-ROM visualizzata sulla scrivania del Macintosh.
- 5 Fare doppio clic sulla cartella **MAC_Installer** > icona **Installer OS X**.
- 6 Fare clic su **Continua**.
- 7 Leggere il contratto di licenza e fare clic su **Continua**.
- 8 Fare clic su **Accetto** per accettare il contratto di licenza.
- 9 Quando viene visualizzato il messaggio che indica che tutte le applicazioni sul computer verranno chiuse, fare clic su **Continua**.
- 10 Fare clic sul pulsante **Impostazioni rete wireless** nel riquadro **Opzioni personalizzabili**.
- 11 Il software cerca la rete wireless.
Se la rete non viene rilevata, verificare che il cavo USB tra il computer e l'apparecchio sia collegato correttamente, quindi seguire le istruzioni visualizzate.



- Se l'impostazione della rete wireless è stata eseguita in precedenza, viene visualizzata la finestra **Informazioni impostazione rete wireless** window appears.
Per azzerare le impostazioni wireless, selezionare la casella e fare clic su **Avanti**.
- Per i modelli con il pulsante WPS (senza connessione con cavo USB), viene visualizzata la finestra seguente.



- **Con un cavo USB:** Collegare il cavo USB, quindi fare clic su Avanti e passare al punto 7.
- **Uso del pulsante WPS:** Vedere "Punto di accesso tramite pulsante WPS (senza collegamento del cavo USB)" a pagina 176.

Impostazione di rete wireless

- 12** Selezionare il metodo da utilizzare nella finestra dei metodi di impostazione wireless.



- **Configurare la rete wireless manualmente.:** Passare al punto 13.
- **Configurare le impostazioni wireless premendo il pulsante WPS sul punto di accesso.:** Connettersi alla rete wireless premendo il pulsante WPS sul punto di accesso (o router wireless).
 - Seguire le istruzioni visualizzate nella finestra. Terminate le impostazioni della rete wireless, andare al punto 16.

- 13** Al termine della ricerca, nella finestra vengono visualizzati i dispositivi di rete wireless. Selezionare il nome (SSID) del punto di accesso in uso e fare clic su **Avanti**.



Quando si imposta manualmente la configurazione wireless, fare clic su **Impostazione avanzata**.

- **Immettere il nome della rete wireless:** Digitare il SSID del punto di accesso, prestando attenzione a maiuscole e minuscole.
- **Modalità operativa:** selezionare **Infrastruttura**.
- **Autenticazione:** selezionare un tipo di autenticazione.
 - Sistema aperto:** l'autenticazione non viene utilizzata e la crittatura può essere utilizzata o meno, a seconda delle necessità di sicurezza dei dati.
 - Chiave condivisa:** viene utilizzata l'autenticazione. Un dispositivo che dispone della chiave WEP corretta può accedere alla rete.
 - WPA Personale o WPA2 Personale:** Selezionare questa opzione per autenticare il server di stampa in base alla chiave WPA precondivisa. Utilizza una chiave segreta condivisa (generalmente chiamata frase di autorizzazione a chiave precondivisa) che è configurata manualmente sul punto di accesso e su ciascuno dei relativi client.
- **Crittatura:** selezionare la crittografia. (Nessuna, WEP64, WEP128, TKIP, AES, TKIP AES).
- **Chiave di rete:** immettere il valore della chiave di rete per la crittografia.
- **Conferma chiave di rete:** confermare il valore della chiave di rete per la crittografia.
- **Indice chiave WEP:** Se si sta usando la crittografia WEP, selezionare l'**Indice chiave WEP**.

Impostazione di rete wireless

La finestra di sicurezza della rete wireless non viene visualizzata quando il punto di accesso ha la sicurezza attiva.

Viene visualizzata la finestra di sicurezza della rete wireless. La finestra potrebbe essere diversa a seconda della modalità di sicurezza: WEP o WPA.

- **WEP**

Selezionare **Sistema aperto** o **Chiave condivisa** per l'autenticazione e immettere la chiave di sicurezza WEP. Fare clic su **Avanti**.

WEP (Wired Equivalent Privacy) è un protocollo di sicurezza che impedisce l'accesso non autorizzato alla rete wireless. Il WEP codifica la porzione di dati di ciascun pacchetto scambiato sulla rete wireless utilizzando una chiave di crittografia WEP a 64 bit o 128 bit.

- **WPA**

immettere la chiave WPA condivisa e fare clic su **Avanti**.

WPA autorizza e identifica gli utenti in base a una chiave segreta che cambia automaticamente a intervalli regolari. Per la crittografia dei dati, WPA utilizza anche i protocolli TKIP (Temporal Key Integrity Protocol) e AES (Advanced Encryption Standard).

Se l'indirizzo IP viene assegnato con il metodo Statico, verificare se Statico è visualizzato nella finestra. Tuttavia, se viene visualizzato DHCP, fare clic su **Cambia TCP/IP** per immettere l'indirizzo IP e gli altri valori per configurare l'apparecchio in rete. Prima di immettere l'indirizzo IP per il dispositivo, è necessario conoscere le informazioni relative alla configurazione di rete del computer. Se il computer è impostato su DHCP, è necessario richiedere l'indirizzo IP statico all'amministratore della rete.

Ad esempio:

Se le informazioni di rete del computer sono:

- Indirizzo IP: 169.254.133.42
- Subnet Mask: 255.255.0.0

Le informazioni di rete del dispositivo dovrebbero essere:

- Indirizzo IP: 169.254.133.**43**
- Subnet Mask: 255.255.0.0 (utilizzare la subnet mask del computer)
- Gateway: 169.254.133.1

14 Nella finestra sono visualizzate le impostazioni della rete wireless; verificare che le impostazioni siano corrette. Fare clic su **Avanti**.

- **Per il metodo DHCP:**

Se l'indirizzo IP viene assegnato con il metodo DHCP, verificare se DHCP è visualizzato nella finestra. Tuttavia, se viene mostrato Statico, fare clic su **Cambia TCP/IP** per cambiare il metodo di assegnazione in DHCP.

- **Per il metodo Statico:**

15 Quando compare la finestra che conferma la connessione del cavo di rete, scollegare il cavo di rete e fare clic su **Avanti**.

Se il cavo di rete è collegato, durante la configurazione della rete wireless potrebbe essere problematico trovare la macchina.

Impostazione di rete wireless

- 16** L'impostazione rete wireless è stata completata. Per stampare da un dispositivo mobile che supporta l'opzione Wi-Fi Direct, impostare l'opzione Wi-Fi Direct (vedere "Impostazione di Wi-Fi Direct" a pagina 192).



Opzione Wi-Fi Direct:

- L'opzione Wi-Fi Direct compare sullo schermo solo se la stampante supporta tale funzionalità.
- È possibile avviare la creazione di Wi-Fi Direct mediante Samsung Easy Printer Manager (vedere "Impostazione di Wi-Fi Direct" a pagina 192).
- **Nome rete (SSID):** Il nome di rete predefinito è un nome modello con una lunghezza massima di 22 caratteri ("Direct-xx-" escluso).
- **Chiave di rete** è una stringa numerica compresa tra gli 8 e i 64 caratteri.

- 17** Dopo aver completato l'impostazione della rete wireless, scollegare il cavo USB tra computer e apparecchio.

- 18** L'impostazione rete wireless è stata completata. Al termine dell'installazione, fare clic su **Esci**.



Dopo aver completato la connessione alla rete wireless, è necessario installare il driver dell'apparecchio per stampare da un'applicazione (vedere "Installazione per Macintosh" a pagina 140).

Impostazione del punto di accesso con il pulsante WPS

Nei modelli dotati di pulsante WPS, è possibile impostare la rete wireless con il pulsante WPS (senza connessione USB) e il pulsante WPS del punto di accesso (o un router).

Elementi da preparare

- Punto di accesso (o router wireless)
- Computer connesso in rete
- CD del software in dotazione con il dispositivo
- Dispositivo dotato di interfaccia di rete wireless

Impostazione di rete wireless

Creazione dell'infrastruttura di rete

- 1 Accendere computer, punto di accesso e dispositivo.
- 2 Inserire il CD del software in dotazione nell'unità CD-ROM.
- 3 Fare doppio clic sull'icona del CD-ROM visualizzata sulla scrivania del Macintosh.
- 4 Fare doppio clic sulla cartella **MAC_Installer** > icona **Installer OS X**.
- 5 Fare clic su **Continua**.
- 6 Leggere il contratto di licenza e fare clic su **Continua**.
- 7 Fare clic su **Accetto** per accettare il contratto di licenza.
- 8 Quando viene visualizzato il messaggio che indica che tutte le applicazioni sul computer verranno chiuse, fare clic su **Continua**.
- 9 Fare clic sul pulsante **Impostazioni rete wireless** nel riquadro **Opzioni personalizzabili**.

- 10 Selezionare l'opzione **Uso del pulsante WPS** e fare clic su **Avanti**.



- Nei modelli che supportano il pulsante WPS viene visualizzata la finestra sottostante.
- Se il dispositivo è connesso con un cavo USB, tale finestra non viene visualizzata. Scollegare il cavo USB per impostare la rete wireless con il pulsante WPS.
- Per impostare la rete wireless con il cavo USB, fare riferimento a “Punto di accesso tramite cavo USB” a pagina 181.

- 11 La finestra successiva richiede di controllare se il punto di accesso (o il router wireless) supporta WPS o meno.

Se il punto di accesso (o router wireless) possiede il pulsante WPS, selezionare **Sì** e fare clic su **Avanti**.

- 12 Seguire le istruzioni nella finestra per impostare la rete wireless.

Impostazione di rete wireless

- Per i modelli dotati di display, attenersi alla procedura seguente:

- a Tenere premuto il pulsante  (WPS) sul pannello di controllo per circa 2-4 secondi.

Il dispositivo attende fino a due minuti che venga premuto il pulsante WPS sul punto di accesso o su un router.

- b Premere il pulsante **WPS (PBC)** sul punto di accesso (o router wireless).

I messaggi sono visualizzati sul display nell'ordine seguente:

- **Connessione:** È in corso la connessione del dispositivo con il punto di accesso (o router wireless).
- **Collegato:** Quando l'apparecchio è correttamente connesso alla rete wireless, il LED WPS rimane acceso.
- **Tipo SSID:** dopo aver completato il processo di collegamento alla rete wireless, le informazioni SSID dell'AP vengono visualizzate sul display.

- Per i modelli senza display, attenersi alla procedura seguente:

- a Tenere premuto il pulsante  (WPS) sul pannello di controllo per circa 2 - 4 secondi fino a che il LED di stato non lampeggia velocemente.

È in corso la connessione del dispositivo alla rete wireless. Il LED lampeggia lentamente per due minuti fino a quando si preme il pulsante PBC sul punto di accesso (o router wireless).

- b Premere il pulsante **WPS (PBC)** sul punto di accesso (o router wireless).

- Il LED WPS lampeggia rapidamente. È in corso la connessione del dispositivo con il punto di accesso (o router wireless).
- Quando l'apparecchio è correttamente connesso alla rete wireless, il LED WPS rimane acceso.

13 L'impostazione rete wireless è stata completata. Al termine dell'installazione, fare clic su **Esci**.



Dopo aver completato la connessione alla rete wireless, è necessario installare il driver dell'apparecchio per stampare da un'applicazione (vedere "Installazione per Macintosh" a pagina 140).

Ad hoc tramite cavo USB

Se non si dispone di un punto di accesso, è comunque possibile collegare l'apparecchio in modalità wireless al computer impostando una rete wireless Ad-Hoc seguendo le istruzioni riportate qui sotto.

Elementi da preparare

- Computer connesso in rete
- CD del software in dotazione con il dispositivo
- Dispositivo dotato di interfaccia di rete wireless
- Cavo USB

Impostazione di rete wireless

Creazione della rete Ad-Hoc in Macintosh

- 1 Verificare che il cavo USB sia collegato al dispositivo.
- 2 Accendere il computer e il dispositivo di rete wireless.
- 3 Inserire il CD del software in dotazione nell'unità CD-ROM.
- 4 Fare doppio clic sull'icona del CD-ROM visualizzata sulla scrivania del Macintosh.
- 5 Fare doppio clic sulla cartella **MAC_Installer** > icona **Installer OS X**.
- 6 Fare clic su **Continua**.
- 7 Leggere il contratto di licenza e fare clic su **Continua**.
- 8 Fare clic su **Accetto** per accettare il contratto di licenza.
- 9 Quando viene visualizzato il messaggio che indica che tutte le applicazioni sul computer verranno chiuse, fare clic su **Continua**.
- 10 Fare clic sul pulsante **Impostazioni rete wireless** nel riquadro **Opzioni personalizzabili**.
- 11 Il software cerca i dispositivi di rete wireless.



Se la ricerca non ha successo, controllare se il cavo USB tra computer e apparecchio è collegato correttamente, quindi seguire le istruzioni visualizzate.

- 12 Al termine della ricerca viene visualizzato un elenco di reti wireless rilevate dal dispositivo.

Se si desidera utilizzare l'impostazione predefinita ad-hoc Samsung, selezionare l'ultima rete wireless nella lista, il cui **Nome rete (SSID)** è **Portthru** e **Segnale** è **Rete della stampante**.

Fare quindi clic su **Avanti**.

Se si desidera utilizzare altre impostazioni ad hoc, selezionare un'altra rete wireless dall'elenco.



Se si desidera modificare delle impostazioni ad hoc, fare clic sul pulsante **Impostazione avanzata**.

- **Immettere il nome della rete wireless:** Immettere il SSID (per il SSID viene fatta distinzione tra maiuscole e minuscole).
- **Modalità operativa:** Selezionare Ad-Hoc.
- **Canale:** Selezionare il canale (**Impostazione auto** oppure da 2412 MHz a 2467 MHz).
- **Autenticazione:** selezionare un tipo di autenticazione.
Sistema aperto: l'autenticazione non viene utilizzata e la crittatura può essere utilizzata o meno, a seconda delle necessità di sicurezza dei dati.

Impostazione di rete wireless

Chiave condivisa: viene utilizzata l'autenticazione. Un dispositivo che dispone della chiave WEP corretta può accedere alla rete.

- **Crittatura:** Selezionare la crittografia (Nessuna, WEP64, WEP128).
- **Chiave di rete:** immettere il valore della chiave di rete per la crittografia.
- **Conferma chiave di rete:** confermare il valore della chiave di rete per la crittografia.
- **Indice chiave WEP:** Se si sta usando la crittografia WEP, selezionare l'**Indice chiave WEP**.

La finestra di sicurezza della rete wireless viene visualizzata quando per la rete ad-hoc sono attive impostazioni di sicurezza.

Selezionare l'autenticazione **Sistema aperto** o **Chiave condivisa** e fare clic su **Avanti**.

- WEP (Wired Equivalent Privacy) è un protocollo di sicurezza che impedisce l'accesso non autorizzato alla rete wireless. Il WEP codifica la porzione di dati di ciascun pacchetto scambiato sulla rete wireless utilizzando una chiave di crittografia WEP a 64 bit o 128 bit.

13 Viene visualizzata la finestra che mostra l'impostazione della rete wireless. Verificare le impostazioni e fare clic su **Avanti**.



Prima di immettere l'indirizzo IP per il dispositivo, è necessario conoscere le informazioni relative alla configurazione di rete del computer. Se la configurazione di rete del computer è impostata su DHCP, anche la configurazione della rete wireless deve essere DHCP. Analogamente, se la configurazione di rete del computer è impostata su Statico, anche la configurazione della rete wireless deve essere impostata su Statico.

Se il computer è impostato su DHCP e si desidera utilizzare la configurazione di rete wireless di tipo statico, è necessario contattare l'amministratore di rete per ottenere l'indirizzo IP statico.

- **Per il metodo DHCP:**

Se l'indirizzo IP viene assegnato con il metodo DHCP, verificare che DHCP sia visualizzato nella finestra **Conferma impostazione rete wireless**. Tuttavia, se viene visualizzato Statico, fare clic su **Cambia TCP/IP** per cambiare il metodo di assegnazione in **Ricevi automaticamente indirizzo IP (DHCP)**.

- **Per il metodo Statico:**

Se l'indirizzo IP viene assegnato con il metodo Statico, verificare che l'opzione Statico sia visualizzata nella finestra **Conferma impostazione rete wireless**. Tuttavia, se viene visualizzato DHCP, fare clic su **Cambia TCP/IP** per immettere l'indirizzo IP e gli altri valori per configurare l'apparecchio in rete.

Ad esempio,

Se le informazioni di rete del computer sono:

- Indirizzo IP: 169.254.133.42
- Subnet Mask: 255.255.0.0

Le informazioni di rete del dispositivo dovrebbero essere:

- Indirizzo IP: 169.254.133.**43**
- Subnet Mask: 255.255.0.0 (utilizzare la subnet mask del computer)
- Gateway: 169.254.133.**1**

14 Quando compare la finestra che conferma la connessione del cavo di rete, scollegare il cavo di rete e fare clic su **Avanti**.

Se il cavo di rete è collegato, durante la configurazione della rete wireless potrebbe essere problematico trovare la macchina.

Impostazione di rete wireless

15 La connessione alla rete wireless avviene in base alla configurazione di rete.

16 L'impostazione rete wireless è stata completata. Al termine dell'installazione, fare clic su **Esci**.



Dopo aver completato la connessione alla rete wireless, è necessario installare il driver dell'apparecchio per stampare da un'applicazione (vedere "Installazione per Macintosh" a pagina 140).

Utilizzo di un cavo di rete



I dispositivi che non supportano la porta di rete non potranno utilizzare questa funzione (vedere "Vista posteriore" a pagina 24).

Il dispositivo è compatibile con la rete. Affinché il dispositivo possa funzionare in rete è necessario eseguire alcune procedure di configurazione.



- Dopo aver completato la connessione alla rete wireless, è necessario installare il driver dell'apparecchio per stampare da un'applicazione (vedere "Installazione dei driver sulla rete" a pagina 151).
- Per informazioni sulla configurazione della rete, consultare l'amministratore di rete o la persona che ha configurato la rete wireless.

Elementi da preparare

- Punto di accesso
- Computer connesso in rete
- CD del software in dotazione con il dispositivo
- Dispositivo dotato di interfaccia di rete wireless
- Cavo di rete

Stampa del rapporto di configurazione della rete

È possibile identificare le impostazioni di rete del dispositivo stampando un rapporto di configurazione di rete.

Vedere "Stampa del rapporto di configurazione della rete" a pagina 148.

Impostazione di rete wireless

Impostazione dell'indirizzo IP tramite il programma SetIP (Windows)

Questo programma consente di impostare manualmente l'indirizzo IP di rete dell'apparecchio utilizzando l'indirizzo MAC per comunicare con l'apparecchio. L'indirizzo MAC è il numero di serie hardware della scheda di rete ed è riportato nel **Rapporto di configurazione della rete**.

Vedere "Impostazione dell'indirizzo IP" a pagina 148.

Configurazione della rete wireless del sistema

Prima di iniziare, sarà necessario conoscere il nome di rete (SSID) della rete wireless e la chiave di rete nel caso sia crittografata. Queste informazioni sono state impostate quando è stato installato punto di accesso (router wireless). Se non si hanno informazioni sull'ambiente wireless, rivolgersi alla persona che ha configurato la rete.

Per configurare i parametri wireless, è possibile utilizzare **SyncThru™ Web Service**.

Utilizzo di SyncThru™ Web Service

Prima di configurare i parametri wireless, controllare lo stato del collegamento cablato.

- 1 Verificare che il cavo di rete sia collegato al dispositivo. In caso contrario, collegare il dispositivo con un cavo di rete standard.
- 2 Avviare un browser Web, ad esempio Internet Explorer, Safari o Firefox, e immettere il nuovo indirizzo IP del dispositivo nella finestra del browser.

Ad esempio,



- 3 Fare clic su **Accesso** nell'angolo superiore destro del sito Web SyncThru™ Web Service.
- 4 Digitare **ID** e **Password**, quindi fare clic su **Accesso**.
 - **ID: admin**
 - **Password: sec00000**
- 5 Quando viene visualizzata la finestra **SyncThru™ Web Service**, fare clic su **Impostazioni di rete**.
- 6 Fare clic su **Wireless > Procedura guidata**.



La **Procedura guidata** agevolerà l'impostazione della configurazione di rete wireless. Tuttavia, se si desidera impostare la rete wireless direttamente, selezionare **PERSONALIZZATO**.

Impostazione di rete wireless

7 Selezionare il **Nome rete (SSID)** corretto dall'elenco.

- **SSID:** SSID (Service Set Identifier) è un nome che identifica una rete wireless. I punti di accesso e i dispositivi wireless che tentano di collegarsi a una rete wireless specifica devono usare lo stesso SSID. Per l'SSID vale la distinzione maiuscole/minuscole.
- **Modalità operativa:** **Modalità operativa** si riferisce al tipo di collegamenti wireless (vedere "Nome della rete wireless e chiave di rete" a pagina 164).
 - **Ad-hoc:** consente ai dispositivi wireless di comunicare direttamente tra di loro in un ambiente peer-to-peer.
 - **Infrastruttura:** consente ai dispositivi wireless di comunicare tra di loro tramite un punto di accesso.



Se la **Modalità operativa** della rete è **Infrastruttura**, selezionare l'SSID del punto di accesso. Se la **Modalità operativa** è **Ad-hoc**, selezionare l'SSID della macchina. Notare che "portthru" è l'SSID predefinito del dispositivo.

8 Fare clic su **Avanti**.

Se viene visualizzata la finestra delle applicazioni di sicurezza wireless, immettere la password registrata (chiave di rete) e fare clic su **Avanti**.

9 Viene visualizzata la finestra di conferma. Controllare la configurazione wireless. Se la configurazione è corretta, fare clic su **Applica**.



Scollegare il cavo (standard o di rete). Il dispositivo dovrebbe iniziare a comunicare con la rete in modalità wireless. Nel caso di modalità Ad-hoc, è possibile utilizzare contemporaneamente LAN wireless e LAN cablate.

Attivazione/disattivazione della rete Wi-Fi



Se il dispositivo è dotato di display, è possibile attivare o disattivare la modalità Wi-Fi dal pannello di controllo del dispositivo mediante il menu **Rete**.

- 1** Verificare che il cavo di rete sia collegato al dispositivo. In caso contrario, collegare il dispositivo con un cavo di rete standard.
- 2** Avviare un browser Web, ad esempio Internet Explorer, Safari o Firefox, e immettere il nuovo indirizzo IP del dispositivo nella finestra del browser.

Ad esempio,



Impostazione di rete wireless

- 3 Fare clic su **Accesso** nell'angolo superiore destro del sito Web SyncThru™ Web Service.
- 4 Digitare **ID** e **Password**, quindi fare clic su **Accesso**.
 - **ID: admin**
 - **Password: sec00000**
- 5 Quando viene visualizzata la finestra **SyncThru™ Web Service**, fare clic su **Impostazioni di rete**.
- 6 Fare clic su **Wireless > PERSONALIZZATO**.
È possibile anche attivare/disattivare la rete Wi-Fi.

Impostazione di Wi-Fi Direct per stampa mobile

Wi-Fi Direct è un metodo di connessione peer to peer per stampanti e dispositivi mobili facile da installare che offre una connessione sicura e prestazioni migliori rispetto alla modalità ad-hoc.

Con Wi-Fi Direct, è possibile connettere la stampante a una rete Wi-Fi Direct e contemporaneamente collegarsi a un punto di accesso. Inoltre è possibile utilizzare contemporaneamente una rete cablata e una rete Wi-Fi e in tal modo diversi utenti possono accedere alla stampante ed eseguire stampe su entrambe le reti.



- Mediante la connessione Wi-Fi Direct della stampante non è possibile collegarsi a Internet.
- I protocolli supportati potrebbero risultare diversi da quelli del modello in uso, tuttavia Wi-Fi Direct NON supporta i servizi SLP, IPv6, filtraggio rete, IPSec e WINS.

Impostazione di Wi-Fi Direct

Per abilitare la funzione Wi-Fi Direct è possibile utilizzare uno dei metodi seguenti.

Dal computer connesso mediante cavo USB (consigliato)

- Quando si esegue l'impostazione dal CD del software in dotazione, visualizzare il punto di accesso mediante il cavo USB.
 - Utenti Windows, vedere “Punto di accesso tramite cavo USB” a pagina 171.
 - Utenti Macintosh, vedere “Punto di accesso tramite cavo USB” a pagina 181.
- Quando l'installazione dei driver è stata completata, è possibile installare Samsung Easy Printer Manager e apportare modifiche in Wi-Fi Direct.

Impostazione di rete wireless



Samsung Easy Printer Manager è disponibile solo per utenti con sistema operativo Windows e Macintosh OS.

- Dal menu **Avvio** selezionare **Programmi** o **Tutti i programmi** > **Samsung Printers** > Samsung Easy Printer Manager > **Impostazioni dispositivo** > **Rete**.
 - **Attiva/Disattiva Wi-Fi Direct:** Selezionare **Accesa** per attivare la funzione.
 - **Nome dispositivo:** immettere il nome della stampante per cercarla in una rete wireless. Per impostazione predefinita, il nome del dispositivo è un nome modello.
 - **Indirizzo IP:** immettere l'indirizzo IP della stampante. Tale indirizzo è solo per la rete locale e non per la rete cablata o wireless dell'infrastruttura. Si consiglia di utilizzare l'indirizzo IP locale predefinito (un indirizzo IP locale predefinito della stampante per Wi-Fi Direct è 192.168.3.1)
 - **Proprietario gruppo:** attivare questa opzione per assegnare la stampante a un proprietario del gruppo Wi-Fi Direct. Il **Proprietario gruppo** ha funzioni simili ad un punto di accesso wireless. Consigliamo di attivare questa opzione.
 - **Chiave di rete:** se la stampante è un **Proprietario gruppo**, è necessaria una **Chiave di rete** per consentire ad altri dispositivi mobili di connettersi alla stampante. È possibile impostare una chiave di rete personale oppure utilizzare quella generata casualmente per impostazione predefinita.

Dal dispositivo (dispositivo con display)

- Selezionare **Rete** > **Wireless** > **Wi-Fi Direct** dal pannello di controllo.
- Attivare **Wi-Fi Direct**.

Dal computer connesso in rete

Se la stampante utilizza un cavo di rete o un punto di accesso wireless, è possibile attivare e configurare Wi-Fi Direct da SyncThru™ Web Service.

- Andare a **SyncThru™ Web Service**, selezionare **Impostazioni** > **Impostazioni di rete** > **Wireless** > **Wi-Fi Direct**.
- Attivare o disattivare **Wi-Fi Direct** e impostare le altre opzioni.



- Per gli utenti Linux,
 - Stampare un report sulla configurazione di rete IP per verificare i risultati (vedere “Stampa del rapporto di configurazione della rete” a pagina 148).
 - Andare a **Servizio web SyncThru**, selezionare **Impostazioni** > **Impostazioni di rete** > **Wireless** > **Wi-Fi Direct**.
 - Attivare o disattivare **Wi-Fi Direct**.

Impostazione di rete wireless

Impostazione del dispositivo mobile

- Dopo aver impostato Wi-Fi Direct dalla stampante, consultare il manuale utente del dispositivo mobile utilizzato per impostare il relativo Wi-Fi Direct.
- Dopo aver impostato Wi-Fi Direct, è necessario scaricare l'applicazione per la stampa mobile, ad esempio, stampante Samsung Mobile, per stampare dallo smartphone.



- Una volta trovata la stampante alla quale connettersi dal dispositivo mobile, selezionarla. Il LED della stampante inizierà a lampeggiare. Premere il pulsante WPS della stampante per stabilire la connessione con il dispositivo mobile.
- Se il dispositivo mobile non supporta il WPS, è necessario immettere la "Chiave di rete" della stampante invece di premere il pulsante WPS.

Risoluzione dei problemi

Problemi durante la configurazione o l'installazione del driver

Stampanti non trovate

- È possibile che il dispositivo non sia acceso. Accendere il computer e il dispositivo.
- Il cavo USB non è collegato tra computer e dispositivo. Collegare il dispositivo al computer utilizzando il cavo USB.
- Il dispositivo non supporta la rete wireless. Verificare nella Guida dell'utente del dispositivo compresa nel CD del software fornito con il dispositivo e preparare un dispositivo di rete wireless.

Errore di connessione - SSID non trovato

- Il dispositivo non è in grado di trovare il nome di rete (SSID) selezionato o immesso dall'utente. Verificare il nome di rete (SSID) sul punto di accesso e ritentare la connessione.
- Il punto di accesso non è acceso. Accendere il punto di accesso.

Impostazione di rete wireless

Errore di connessione - Protezione non valida

- Protezione non configurata correttamente. Verificare la sicurezza configurata su punto di accesso e dispositivo.

Errore di connessione - Errore collegamento generale

- Il computer non riceve segnali dal dispositivo. Controllare il cavo USB e l'alimentazione del dispositivo.

Errore di connessione - Rete cablata collegata

- Il dispositivo è connesso tramite cavo di rete. Rimuovere il cavo di rete dal dispositivo.

Errore collegamento PC

- L'indirizzo di rete configurato non è in grado di connettere computer e dispositivo.
 - Per ambiente di rete DHCP
La stampante riceve l'indirizzo IP automaticamente (DHCP) quando il computer è configurato su DHCP.
 - Per ambiente di rete Statico
Il dispositivo utilizza l'indirizzo statico quando il computer è configurato con indirizzo statico.
Ad esempio,
Se le informazioni di rete del computer sono:
 - Indirizzo IP: 169.254.133.42

- Subnet Mask: 255.255.0.0

Dopodiché, le informazioni di rete del dispositivo dovrebbero essere le seguenti:

- Indirizzo IP: 169.254.133.43
- Subnet Mask: 255.255.0.0 (utilizzare la subnet mask del computer)
- Gateway: 169.254.133.1

Altri problemi

Se si verificano dei problemi nell'uso del dispositivo in rete, verificare quanto segue.



Per informazioni sul punto di accesso (o il router wireless), consultare la relativa guida dell'utente.

- È possibile che il computer, il punto di accesso (o router wireless) o il dispositivo non siano accesi.
- Verificare la ricezione wireless nell'area in cui si trova il dispositivo. Se il router è distante dall'apparecchio, oppure se è presente un ostacolo, si potrebbero avere delle difficoltà a ricevere il segnale.
- Spegnerne e riaccendere il punto di accesso (o router wireless), il dispositivo e il computer. Talvolta spegnendo e riaccendendo è possibile ripristinare la comunicazione di rete.

Impostazione di rete wireless

- Verificare se il software firewall (V3 o Norton) sta bloccando la comunicazione.

Se il computer e l'apparecchio sono connessi alla stessa rete ma non si rilevano, probabilmente il software firewall sta bloccando la comunicazione. Fare riferimento alla guida per l'utente del software per disattivarlo e tentare di cercare di nuovo il dispositivo.

- Controllare se l'indirizzo IP del dispositivo è assegnato correttamente. Stampando il rapporto di configurazione della rete è possibile controllare l'indirizzo IP.
- Controllare se il punto di accesso (o router wireless) dispone di un sistema di sicurezza configurato (password). Se dispone di una password, rivolgersi all'amministratore del punto di accesso (o router wireless).
- Controllare l'indirizzo IP dell'apparecchio. Reinstallare il driver del dispositivo e modificare le impostazioni per eseguire il collegamento al dispositivo nella rete. Per via delle caratteristiche di DHCP, l'indirizzo IP allocato può cambiare se il dispositivo non viene usato per un lungo periodo di tempo o se il punto di accesso è stato resettato.
Registrare l'indirizzo MAC del componente durante la configurazione del server DHCP sul punto di accesso (o sul router wireless). In seguito sarà sempre possibile utilizzare l'indirizzo IP associato all'indirizzo MAC. È possibile identificare l'indirizzo MAC del dispositivo stampando un rapporto di configurazione di rete (vedere "Stampa del rapporto di configurazione della rete" a pagina 148).

- Verificare l'ambiente wireless. Potrebbe non essere possibile connettersi alla rete in un ambiente in cui sia necessario digitare una informazione utente prima di collegarsi al punto di accesso (o router wireless).
- Questo dispositivo supporta solo l'IEEE 802.11 b/g/n e Wi-Fi. Altri tipi di comunicazioni wireless (ad es., Bluetooth) non sono supportati.
- Quando si usa la modalità Ad-hoc, per sistemi operativi quali Windows Vista, potrà essere necessario impostare la connessione wireless ogni volta in cui si usa l'apparecchio wireless.
- Non è possibile utilizzare contemporaneamente la modalità Infrastruttura e la modalità ad-hoc per dispositivi di rete wireless Samsung.
- Il dispositivo si trova all'interno del raggio di azione della rete wireless.
- Il dispositivo si trova lontano da ostacoli che potrebbero bloccare il segnale wireless.
Rimuovere eventuali oggetti metallici tra il punto di accesso (o router wireless) e il dispositivo.
Assicurarsi che il dispositivo e il punto di accesso wireless (o router wireless) non siano separati da pali, pareti o colonne portanti contenenti metalli o cemento.
- Il dispositivo si trova lontano da altri dispositivi elettronici che potrebbero interferire con il segnale wireless.
Molti dispositivi possono interferire con il segnale wireless, compresi i forni a microonde e alcuni dispositivi Bluetooth.
- Ogni volta che la configurazione del punto di accesso (o del router wireless) cambia, è necessario eseguire nuovamente l'impostazione della rete wireless del componente.

Samsung MobilePrint

Cos'è Samsung MobilePrint?

Samsung MobilePrint è un'applicazione gratuita che consente di stampare foto, documenti e pagine Web direttamente dallo smartphone o dal tablet. **Samsung MobilePrint** non solo è compatibile con gli smartphone Android, Windows e iOS ma anche con gli iPod Touch e i computer tablet. Collega un dispositivo mobile a una stampante Samsung connessa in rete mediante un punto di accesso Wi-Fi. Non occorre installare altri driver o eseguire la configurazione di rete. È sufficiente installare l'applicazione **Samsung MobilePrint** che rileverà automaticamente le stampanti Samsung compatibili. Oltre alla stampa di foto, pagine Web e PDF è supportata anche la scansione. Disponendo di una stampante multifunzione Samsung, è possibile acquisire qualunque documento in formato JPG, PDF o PNG e visualizzarlo in modo rapido e facile sul dispositivo mobile.

Download di Samsung MobilePrint

Per scaricare **Samsung MobilePrint**, selezionare l'application store dal dispositivo mobile ed eseguire la ricerca di "**Samsung MobilePrint**." È inoltre possibile visitare iTunes - Apple per i dispositivi Apple o Windows Marketplace per i dispositivi Windows sul computer.

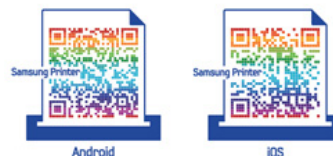

SO mobile supportato

- SO Android 2.1 o successivo
- iOS 4.0 o successivo
- Windows Phone 7 o successivo

Dispositivi supportati

- **iOS 4.0 o successivo:** iPod Touch, iPhone, iPad
- **Android 2.1 o successivo:** Dispositivi mobili Galxy S, Galaxy S2, Galaxy Tab e Android
- **Windows Phone 7 o successivo:** Telefono Samsung per Windows (Focus, Omnia7 e OmniaW)



3. Utili menu per le impostazioni

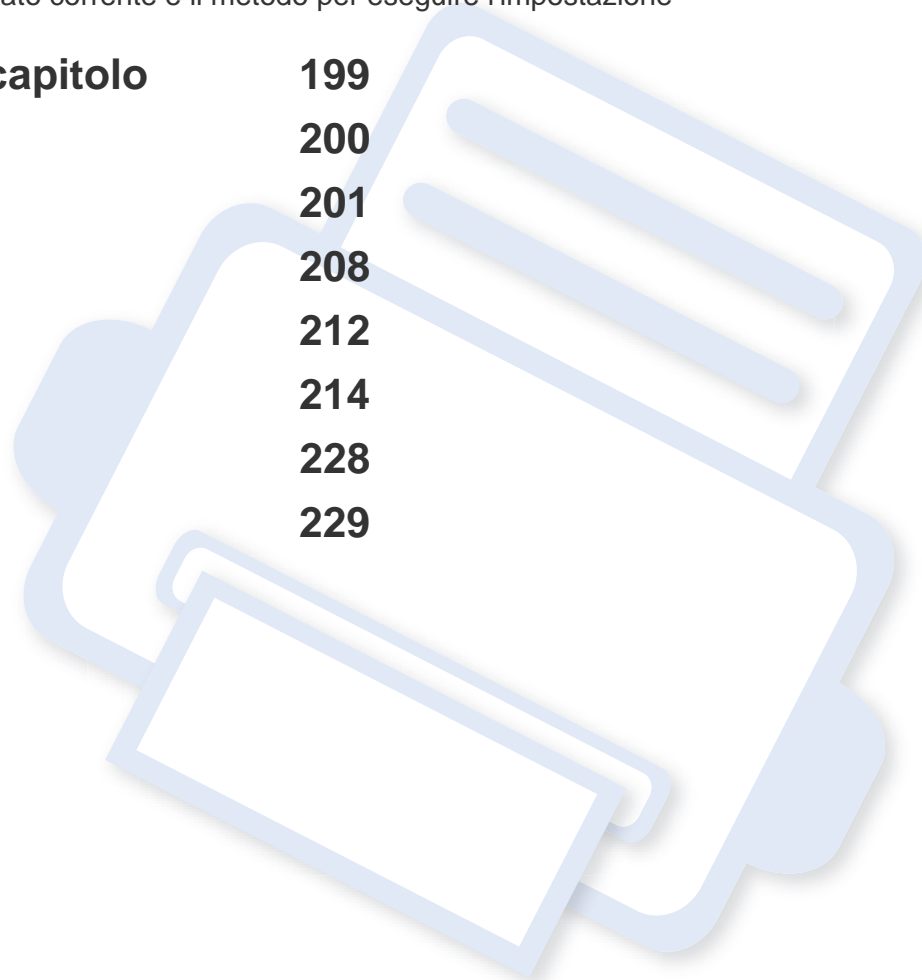

In questo capitolo viene spiegato come consultare lo stato corrente e il metodo per eseguire l'impostazione avanzata dell'apparecchio.

- **Prima di iniziare la lettura di un capitolo** 199
- **Menu Stampa** 200
- **Menu Copia** 201
- **Menu Fax** 208
- **Menu Digitalizza** 212
- **Imposta sist.** 214
- **Impost ammin** 228
- **Impostazione personalizzata** 229



Prima di iniziare la lettura di un capitolo

Questo capitolo spiega tutte le funzioni disponibili per i modelli di questa serie per aiutare gli utenti a comprenderne le funzionalità. È possibile verificare le funzioni disponibili per ogni modello nella Guida di base (vedere “Panoramica dei menu” a pagina 34). Di seguito vengono forniti suggerimenti per l'utilizzo del capitolo

- Il pannello di controllo fornisce l'accesso ai diversi menu per impostare il dispositivo o utilizzare le sue funzioni. È possibile accedere a questi menu premendo  (**Menu**).
- A seconda delle opzioni o dei modelli, alcuni menu potrebbero non essere visualizzati nel display. In tal caso, non sono applicabili al dispositivo.
- Questa funzione non è applicabile ai modelli in cui  (**Menu**) non è presente sul pannello di controllo (vedere “Panoramica pannello di controllo” a pagina 25).
- I nomi menu possono essere diversi dal dispositivo, in base alle opzioni o al modello.

Menu Stampa



A seconda delle opzioni o dei modelli, alcuni menu potrebbero non essere visualizzati nel display. In tal caso, non sono applicabili al dispositivo (vedere “Panoramica dei menu” a pagina 34).

Per modificare le opzioni del menu:

- Premere  (**Menu**) > **Imposta stamp** sul pannello di controllo.
- Oppure premere **Insta** > **Config macch** > **Impost stam** sul touch screen.

Elemento	Descrizione
Orientamento	Seleziona la direzione in cui verranno stampati i dati sulla pagina.
Copie	È possibile inserire il numero di copie tramite il tastierino numerico.
Risoluzione	Specifica il numero di punti stampati per pollice (dpi). Tanto più alta è l'impostazione, tanto più nitidi risulteranno i caratteri stampati e la grafica.
Scurezza	Schiarisce o scurisce la stampa sulla pagina. L'impostazione Normale fornisce di solito i risultati migliori. Utilizzare l'impostazione Chiaro per risparmiare toner.
Scur testo	Stampa testi più scuri rispetto a un normale documento.

Elemento	Descrizione
Emulazione	Imposta il tipo di emulazione e l'opzione.



Menu Copia

Funzione copia



A seconda delle opzioni o dei modelli, alcuni menu potrebbero non essere visualizzati nel display. In tal caso, non sono applicabili al dispositivo (vedere “Panoramica dei menu” a pagina 34).

Per modificare le opzioni del menu:



- Premere  (Copia) >  (Menu) > **Funzione copia** sul pannello di controllo.
- Oppure premere **Insta** > **Config macch** > **Impostaz predef** > **Copia predef** sul touch screen.
- Oppure premere **Copia** > selezionare la voce di menu che si desidera visualizzare sul touch screen.

Elemento	Descrizione
<ul style="list-style-type: none">• Dimens digital• Dimensioni originale	imposta il formato immagine.
Copie	È possibile inserire il numero di copie tramite il tastierino numerico.

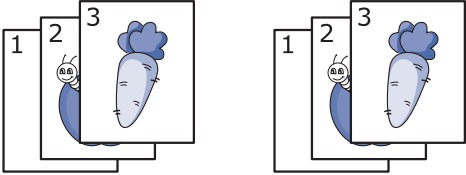
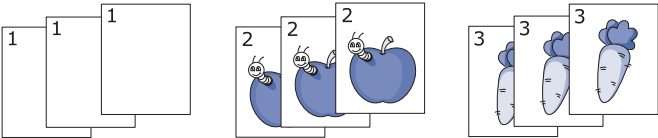

Elemento	Descrizione
Riduci/Ingrand	riduce o aumenta le dimensioni di un'immagine copiata (vedere “Copia ridotta o ingrandita” a pagina 62).  Se è impostata la modalità Eco, le funzioni di riduzione o aumento delle dimensioni non sono disponibili.
Scurezza	Consente di regolare il livello di luminosità per creare una copia più leggibile quando l'originale presenta aree poco nitide e immagini scure (vedere “Scur” a pagina 61).
Contrasto	Consente di regolare il livello di contrasto per digitalizzare un originale che presenta aree poco nitide e immagini scure rendendolo più leggibile (vedere “Contrasto” a pagina 61).
Tipo di origin	Migliora la qualità della copia consentendo di selezionare il tipo di documento per l'operazione di copia corrente (vedere “Originale” a pagina 62).
Orientamento	Imposta l'orientamento dell'immagine originale.
Layout	Regola il formato del layout quali Poster, Clona, Copia ID, N su 2/4, Libretto, etc.

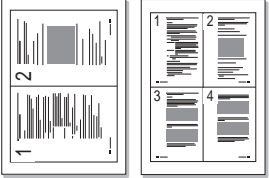

Menu Copia

Elemento	Descrizione
<ul style="list-style-type: none">• Fascic. copie• Copia fascic	<p>Imposta il dispositivo per ordinare il lavoro di copia. Per esempio, se si fanno 2 copie di un originale di 3 pagine, verrà stampato un documento completo di 3 pagine seguito da un secondo documento completo.</p> <ul style="list-style-type: none">• Attivato: stampa una serie di copie corrispondente alla sequenza dei documenti originali.  <ul style="list-style-type: none">• Disattivato: stampa copie ordinate in pile di singole pagine. 

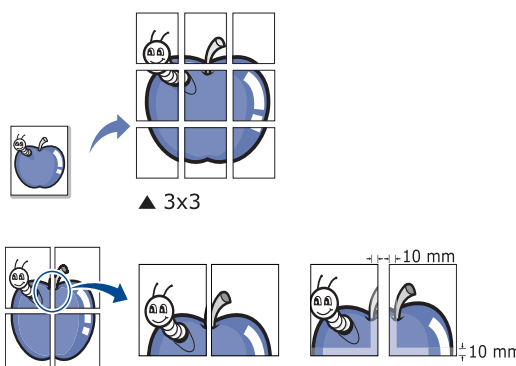

Elemento	Descrizione
<ul style="list-style-type: none">• N su 2 o N su 4• N copie su	<p>Il dispositivo riduce le dimensioni delle immagini originali e stampa 2 o 4 pagine su un unico foglio.</p>  <div style="border: 1px solid gray; padding: 10px; background-color: #f0f0f0;"><p>Questa funzione di copia è disponibile solo se si caricano gli originali nell'alimentatore documenti.</p></div>

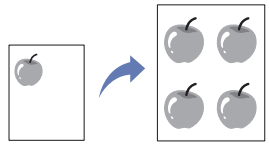
Menu Copia

Elemento	Descrizione									
Copia poster	<p>Stampa un documento a pagina singola su 4 (Poster 2x2), 9 (Poster 3x3) o 16 (Poster 4x4) fogli di carta, al fine di incollare insieme i fogli per formare un documento con il formato di un poster.</p>  <p>▲ 3x3</p> <p>→ +10 mm</p> <p>↓ +10 mm</p> <p> • Questa funzione di copia è disponibile solamente quando gli originali vengono posizionati sul vetro dello scanner.</p> <p>• L'originale verrà suddiviso in 9 porzioni. Ciascuna porzione viene digitalizzata e stampata una alla volta nel seguente ordine:</p> <table border="1" data-bbox="519 1225 712 1460"><tbody><tr><td>1</td><td>2</td><td>3</td></tr><tr><td>4</td><td>5</td><td>6</td></tr><tr><td>7</td><td>8</td><td>9</td></tr></tbody></table>	1	2	3	4	5	6	7	8	9
1	2	3								
4	5	6								
7	8	9								

Elemento	Descrizione
Clona copia	<p>Il dispositivo stampa più immagini dell'originale su un'unica pagina. Il numero di immagini viene stabilito automaticamente in base al formato dell'immagine originale e della carta.</p>  <p> • Questa funzione di copia è disponibile solamente quando gli originali vengono posizionati sul vetro dello scanner.</p> <p>• Non è possibile regolare le dimensioni della copia utilizzando l'opzione Riduci/Ingrand per la funzione Clona copia.</p>

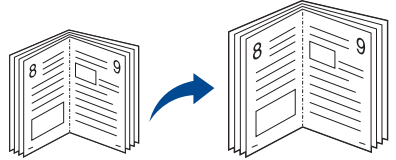
Menu Copia

Elemento	Descrizione
Copia libro	<p>La funzione di Copia libro consente di copiare un intero libro. Se il libro è troppo spesso, sollevare il coperchio finché i suoi cardini non si bloccano nell'arresto, quindi chiudere il coperchio. Se il libro o la rivista ha uno spessore superiore a 30 mm, iniziare a copiare con il coperchio aperto.</p>  <ul style="list-style-type: none">• Disattivato: non utilizza questa funzione.• Pagina sinist.: utilizzare questa opzione per stampare la pagina sinistra del libro.• Pagina destra: utilizzare questa opzione per stampare la pagina destra del libro.• Entrambe pag: utilizzare questa opzione per stampare entrambe le pagine del libro. <div style="border: 1px solid #ccc; padding: 5px; margin-top: 10px;"><p>Questa funzione di copia è disponibile solamente quando gli originali vengono posizionati sul vetro dello scanner.</p></div>

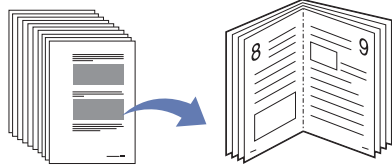

Elemento	Descrizione
Libretto	<p>Il dispositivo stampa automaticamente su uno o entrambi i lati del foglio. Una volta piegati, i fogli danno vita a un libretto, con tutte le pagine disposte nella sequenza corretta.</p> <p>Inoltre, il dispositivo riduce e regola correttamente la posizione di ciascuna immagine per adattarla al foglio selezionato.</p> 
Reg. sfondo	<p>Stampa un'immagine senza sfondo. Questa funzione di copia consente di rimuovere il colore di sfondo e può essere utile per la copia di un originale contenente colori nello sfondo, quali giornali o cataloghi.</p> <ul style="list-style-type: none">• Disattivato: non utilizza questa funzione.• Automatico: ottimizza lo sfondo.• Migl. liv. 1-2: maggiore è il numero, più vivido risulterà lo sfondo.• Canc. liv. 1-4: maggiore è il numero, più chiaro risulterà lo sfondo.

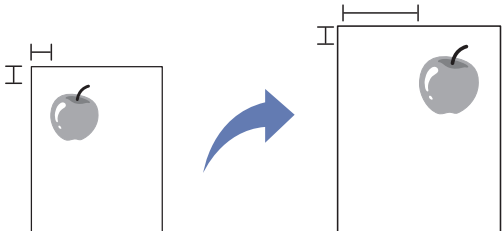

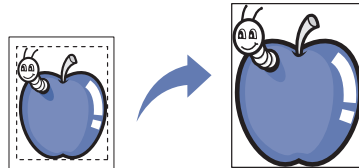
Menu Copia

Elemento	Descrizione
Copia con Sposta margine	<p>La funzione consente di creare un bordo di rilegatura per il documento. L'immagine può essere regolata verso l'alto o verso il basso nella pagina e/ o spostata verso destra o sinistra.</p>  <ul style="list-style-type: none">• Disattivato: non utilizza questa funzione.• Centra autom.: copia automaticamente al centro della carta. Questa funzione è disponibile solamente quando gli originali vengono posizionati sul vetro dello scanner.• Magine pers.: inserire il margine sinistro, destro, superiore, inferiore tramite il tastierino numerico.

Elemento	Descrizione
Copia con Cancella bordo	<p>L'opzione consente di cancellare macchie, perforazioni, piegature e segni di pinzatura lungo i quattro bordi di un documento.</p>  <ul style="list-style-type: none">• Disattivato: non utilizza questa funzione.• Orig. piccolo: cancella il bordo dell'originale se è piccolo. Questa funzione è disponibile solamente quando gli originali vengono posizionati sul vetro dello scanner.• Perforazione: cancella i segni di rilegatura a libro.• Centro libro: cancella la parte centrale del foglio di carta nero e orizzontale, quando si copia un libro. Questa funzione è disponibile solamente quando gli originali vengono posizionati sul vetro dello scanner.• Cancel. bordo: inserire il margine sinistro, destro, superiore, inferiore tramite il tastierino numerico.
Copia con Miglior grigio	<p>Quando si copia in scala di grigi, utilizzare questa funzione per migliorare la qualità della copia.</p>

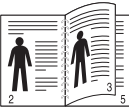
Menu Copia

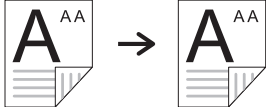
Elemento	Descrizione
<p>Copia di Filigrana</p>	<p>L'opzione filigrana consente di stampare testo su un documento esistente. Ad esempio, la si utilizza per inserire la parola "BOZZA" o "RISERVATO" scritta con caratteri grigi di grandi dimensioni e stampata diagonalmente sulla prima pagina o su tutte le pagine di un documento.</p> 
<p>Fronte-retro</p>	<p>È possibile impostare il dispositivo in modo che stampi le copie su entrambi i lati del foglio.</p> <ul style="list-style-type: none"> • Disattivato: stampa in modalità normale. • 1->2Lato Cor.  <ul style="list-style-type: none"> • 1->2Lato Lun. 

Elemento	Descrizione
<p>Fronte-retro (continua)</p>	<ul style="list-style-type: none"> • 2->1Lato  <ul style="list-style-type: none"> • 2->2Lato  <ul style="list-style-type: none"> • 2->Lato 1 Rot 2 



Menu Copia

Imposta copia



A seconda delle opzioni o dei modelli, alcuni menu potrebbero non essere visualizzati nel display. In tal caso, non sono applicabili al dispositivo (vedere “Panoramica dei menu” a pagina 34).

Per modificare le opzioni del menu:

Premere  (Copia) >  (**Menu**) > **Imposta copia** sul pannello di controllo.

Elemento	Descrizione
Modifica pred.	Ripristina il valore o l'impostazione sullo stato pronto della stampante.



Menu Fax

Funzione fax





A seconda delle opzioni o dei modelli, alcuni menu potrebbero non essere visualizzati nel display. In tal caso, non sono applicabili al dispositivo (vedere “Panoramica dei menu” a pagina 34).

Per modificare le opzioni del menu:

- Premere  (fax) >  (**Menu**) > **Funzione fax** sul pannello di controllo.
- Oppure premere **Insta** > **Config macch** > **Impostaz predef** > **Fax predef** sul touch screen.
- Oppure premere **Fax** > selezionare la voce di menu che si desidera visualizzare sul touch screen.

Elemento	Descrizione
<ul style="list-style-type: none">• Dimens digital• Dimensioni originale	imposta il formato immagine.
Contrasto	Consente di regolare il livello di contrasto per digitalizzare un originale e renderlo più leggibile quando presenta aree poco nitide e immagini scure.

Elemento	Descrizione
Scurezza	Consente di regolare il livello di luminosità per digitalizzare un originale e renderlo più leggibile quando presenta aree poco nitide e immagini scure (vedere “Scurezza” a pagina 71).
Risoluzione	Le impostazioni predefinite del documento producono buoni risultati per originali basati su testo. Tuttavia, se si inviano originali di qualità scarsa o contenenti fotografie, è possibile regolare la risoluzione per produrre un fax di qualità superiore (vedere “Risoluzione” a pagina 70).
Fronte-retro	stampa su entrambi i lati della carta di fax ricevuti.
Invio multiplo	Invia un fax a più destinazioni (vedere “Invio di un fax a più destinazioni” a pagina 69).  Non è possibile inviare un fax a colori tramite questa funzione.
Invio ritard.	Imposta il dispositivo per l'invio differito di un fax quando l'utente non sarà presente (vedere “Trasmissione fax differita” a pagina 272).  Non è possibile inviare un fax a colori tramite questa funzione.

Menu Fax

Elemento	Descrizione
Invio priorit.	Esegue la digitalizzazione dell'originale e lo trasmette immediatamente al termine dell'operazione corrente. La trasmissione prioritaria interromperà un'operazione di invio a più destinazioni tra stazioni (ad esempio, quando la trasmissione alla stazione A termina, prima che inizi la trasmissione alla stazione B) o tra i tentativi di ricomposizione (vedere "Invio di un fax prioritario" a pagina 273).
Inoltra	<p>inoltra i fax ricevuti o inviati ad altre destinazioni tramite un fax o un PC. Questa funzione può essere molto utile se non si è in ufficio ma si desidera ricevere i fax.</p> <ul style="list-style-type: none">• Vedere "Inoltro di un fax inviato a un'altra destinazione" a pagina 274.• Vedere "Inoltro di un fax ricevuto" a pagina 274.
Ricez. sicura	Memorizza il fax ricevuto senza stamparlo. Per stampare i documenti ricevuti è necessario immettere la password. È possibile evitare che ai fax ricevuti accedano persone non autorizzate (vedere "Ricezione nella modalità Ricezione sicura" a pagina 279).
Agg. pagina	Aggiunge ulteriori documenti a fax differiti (vedere "Aggiunta di documenti a un fax prenotato" a pagina 273).



Elemento	Descrizione
Annulla lavoro	Annulla il fax differito che viene salvato in memoria (vedere "Annullamento di un fax prenotato" a pagina 273).

Configurazione dell'invio



A seconda delle opzioni o dei modelli, alcuni menu potrebbero non essere visualizzati nel display. In tal caso, non sono applicabili al dispositivo (vedere "Panoramica dei menu" a pagina 34).

Per modificare le opzioni del menu:

- Premere  (fax) >  (**Menu**) > **Imposta fax** > **Invio** sul pannello di controllo.
- Oppure premere **Insta** > **Config macch** > **Impostaz predef** > **Fax predef** sul touch screen.

Elemento	Descrizione
Tempi risel.	Specifica il numero dei tentativi di rielezione. Se viene immesso 0, il dispositivo non ricomporrà il numero.

Menu Fax

Elemento	Descrizione
Tempo riselez.	Imposta l'intervallo di tempo prima della riselezione automatica.
Sel. prefisso	Imposta un prefisso al massimo di cinque cifre. Questo numero viene selezionato prima dell'avvio di qualsiasi numero di selezione automatica. È utile per accedere al centralino PABX.
Modo MCE	Invia fax utilizzando la modalità correzione errori (ECM) per essere garantire che i fax vengano inviati senza problemi e senza errori. Questa operazione potrebbe richiedere più tempo.
Rapporto invio	Consente di stampare un rapporto che indica se l'invio del fax è riuscito correttamente o meno. Se si seleziona Errore acc. , viene stampato un rapporto solamente quando si verifica un errore di trasmissione.
TCR immagine	Stampa un report di trasmissione con un'immagine in miniatura della prima pagina del fax inviato.
Modo selezione	Imposta la modalità di selezione su tono o impulso. A seconda del paese questa impostazione potrebbe non essere disponibile.
Risp. telefono	Invia i fax a un'ora preimpostata di risparmio telefono per risparmiare sui costi delle chiamate. A seconda del paese questa impostazione potrebbe non essere disponibile.



Elemento	Descrizione
Pr guid conf	Consente di configurare con facilità le opzioni fax necessarie, quali ID apparecchio, Numero fax, ecc.

Configurazione della ricezione



A seconda delle opzioni o dei modelli, alcuni menu potrebbero non essere visualizzati nel display. In tal caso, non sono applicabili al dispositivo (vedere "Panoramica dei menu" a pagina 34).

Per modificare le opzioni del menu:

- Premere  (fax) >  (**Menu**) > **Imposta fax** > **Ricezione** sul pannello di controllo.
- Oppure premere **Insta** > **Config macch** > **Impostaz predef** > **Fax predef** sul touch screen.

Elemento	Descrizione
Modo ricezione	Seleziona la modalità di ricezione fax predefinita.
Squilli risp.	È possibile specificare il numero di squilli del dispositivo prima di rispondere a una chiamata in entrata.

Menu Fax

Elemento	Descrizione
Stampa nome rx	Questa opzione consente di stampare automaticamente il numero di pagina e la data e l'ora della ricezione in fondo a ogni pagina del fax ricevuto.
Cod inizio ric	Questo codice inizia la ricezione di un fax da un telefono interno collegato alla presa EXT sulla parte posteriore del dispositivo. Quando, utilizzando il telefono interno, si sentono i toni del fax, inserire il codice. Quello predefinito in fabbrica è *9*.
Riduz. autom.	Riduce automaticamente la pagina fax ricevuta in modo che si adatti al formato della carta caricata nel fax.
Ignora formato	Elimina una determinata lunghezza specifica dall'estremità del fax ricevuto.
Imp. fax ind.	Blocca i fax indesiderati memorizzati nella memoria come numeri fax indesiderati. A seconda del paese questa impostazione potrebbe non essere disponibile.
Modo DRPD	Questa funzione consente a un utente di utilizzare una singola linea telefonica per rispondere a numeri di telefono diversi. È possibile impostare il dispositivo per procedere al riconoscimento dei toni di squillo di ciascun numero. A seconda del paese, questa impostazione potrebbe non essere disponibile (vedere "Ricezione di fax tramite la modalità DRPD" a pagina 278).

Elemento	Descrizione
Stam. fr.-ret.	Stampa i dati dei fax ricevuti su entrambi i lati del foglio. È possibile risparmiare sull'uso della carta.
<ul style="list-style-type: none">• Salva. cont doc• Risp cas doc	Memorizza i fax ricevuti nella casella comune. Questo menu viene visualizzato solo quando è stato installato un dispositivo di archiviazione di massa opzionale (vedere "Varie" a pagina 10).



Menu Digitalizza

Funzione di digitalizzazione



A seconda delle opzioni o dei modelli, alcuni menu potrebbero non essere visualizzati nel display. In tal caso, non sono applicabili al dispositivo (vedere “Panoramica dei menu” a pagina 34).

Per modificare le opzioni del menu:

- Premere  (Digitalizzazione) >  (**Menu**) > **Funzione digit** sul pannello di controllo.
- Oppure premere **Insta** > **Config macch** > **Impostaz predef** > **Digit predef** sul touch screen.
- Oppure premere **Scan** > selezionare la voce di menu che si desidera visualizzare sul touch screen.

Elemento	Descrizione
<ul style="list-style-type: none">• USB predef.• USB	Imposta la destinazione di digitalizzazione su un USB. È possibile digitalizzare gli originali e salvare l'immagine digitalizzata su un dispositivo USB.
<ul style="list-style-type: none">• E-mail predef.• Inv e-mail• Pers e-mail	Imposta la destinazione di digitalizzazione su un'e-mail. Si digitalizzano gli originali e si invia via e-mail l'immagine digitalizzata alle destinazioni (vedere “Digitalizzazione verso e-mail” a pagina 261).

Elemento	Descrizione
<ul style="list-style-type: none">• FTP predef.• FTP	Imposta la destinazione su un server FTP. Si digitalizzano gli originali e si invia l'immagine digitalizzata a un server FTP (vedere “Digitalizzazione su server FTP/SMB” a pagina 262).
<ul style="list-style-type: none">• SMB predef.• SMB	Imposta la destinazione della digitalizzazione su un server SMB. Si digitalizzano gli originali e si invia l'immagine digitalizzata a un server SMB (vedere “Digitalizzazione su server FTP/SMB” a pagina 262).
Rapporto invio	Stampa un report di conferma che mostra se l'invio dell'immagine digitalizzata è riuscito.
PC locale	Imposta la destinazione di digitalizzazione su un computer connesso mediante USB. Si digitalizzano gli originali e si salva l'immagine digitalizzata in una directory, ad esempio in Documenti (vedere “Digitalizzazione di base” a pagina 65).
PC di rete	Imposta la destinazione di digitalizzazione su un computer connesso in rete. Si digitalizzano gli originali e si salva l'immagine digitalizzata in una directory, ad esempio in Documenti (vedere “Scansione dal dispositivo connesso alla rete” a pagina 260).

Menu Digitalizza



Elemento	Descrizione
Casella documenti	Imposta la destinazione di digitalizzazione su una Casella documenti . È possibile digitalizzare gli originali e inviare l'immagine digitalizzata alla memoria denominata Casella documenti nell'apparecchio.
Cas cond	Imposta la destinazione di digitalizzazione su una cartella condivisa. È possibile creare una cartella condivisa e utilizzarla (vedere "Uso delle funzioni di cartella condivisa" a pagina 282).

Impostazione di digitalizzazione



A seconda delle opzioni o dei modelli, alcuni menu potrebbero non essere visualizzati nel display. In tal caso, non sono applicabili al dispositivo (vedere "Panoramica dei menu" a pagina 34).

Per modificare le opzioni del menu:

- Premere  (Digitalizzazione) >  (**Menu**) > **Impostaz digit** sul pannello di controllo.
- Oppure premere **Insta** > **Config macch** > **Impostaz predef** > **Digit predef** sul touch screen.

Elemento	Descrizione
<ul style="list-style-type: none">• Dimens digital• Dimensioni originale	imposta il formato immagine.
Tipo di origin	imposta il tipo di documento originale.
Risoluzione	imposta la risoluzione dell'immagine.
Modal colori	imposta la modalità colore.
Formato file	imposta il formato file in cui l'immagine sarà salvata. Se si seleziona BMP, JPEG, TIFF o PDF, è possibile selezionare la digitalizzazione di più pagine.
Scurezza	Regola il livello luminosità digitalizzazione.
Contrasto	Regolare il contrasto per rendere la copia più chiara o più scura dell'originale.

Imposta sist.

Imposta appar.



A seconda delle opzioni o dei modelli, alcuni menu potrebbero non essere visualizzati nel display. In tal caso, non sono applicabili al dispositivo (vedere “Panoramica dei menu” a pagina 34).

Per modificare le opzioni del menu:

- Premere  (**Menu**) > **Imposta sist.** > **Imposta appar** sul pannello di controllo.
- Oppure premere **Insta** > **Config macch** > **Configurazione iniziale** sul touch screen.

Elemento	Descrizione
ID apparecchio	Imposta l'ID del dispositivo che verrà stampato nella parte superiore di ogni pagina inviata.
Numero fax	Imposta il numero di fax che verrà stampato nella parte superiore di ogni pagina inviata.
Data e ora	Imposta la data e l'ora.
Modo orologio	Seleziona il formato per visualizzare l'ora tra 12 e 24 ore.

Elemento	Descrizione
Menu modulo	<ul style="list-style-type: none">• Disattivato: stampa in modalità normale.• Modulo sing.: stampa tutta la pagina utilizzando il primo modulo.• Modulo doppio: stampa la pagina anteriore utilizzando il primo modulo e la pagina posteriore utilizzando il secondo modulo.
Selez. modulo	L'overlay di un modulo è un'immagine memorizzata nel dispositivo di archiviazione di massa della stampante come file di formato speciale che può essere stampato in layer su qualsiasi documento.
Spooling disco rigido	Quando è Attivato , i documenti vengono salvati nel dispositivo di archiviazione di massa per la stampa in rete.
Lingua	Imposta lingua del testo visualizzato sul display del pannello di controllo.
Modalità pred.	Imposta la modalità predefinita del dispositivo tra modalità fax, modalità copia o modalità di digitalizzazione.
Formato predefinito	È possibile impostare il formato carta predefinito.

Imposta sist.

Elemento	Descrizione
Risp. energia	<p>Imposta il periodo che deve trascorrere prima di passare alla modalità Risparmio energetico.</p> <p>Quando il dispositivo non riceve dati per un periodo di tempo prolungato, il consumo di corrente viene ridotto automaticamente.</p>
Risp ene digit	<p>Imposta il periodo che deve trascorrere prima che lo scanner del dispositivo passi alla modalità Risparmio energetico.</p> <p>Quando lo scanner non riceve i dati per un periodo di tempo prolungato, il consumo di corrente si riduce automaticamente.</p>
Timeout sist	<p>Imposta l'ora memorizzata sul dispositivo delle impostazioni di copia usate in precedenza. Dopo il timeout, il dispositivo ripristina le impostazioni di copia predefinite.</p>
Timeout lavoro	<p>È possibile impostare il tempo di attesa della stampante prima di stampare l'ultima pagina di un lavoro che non termina con un comando di stampa della pagina.</p>

Elemento	Descrizione
Evento attiv	<p>È possibile impostare la riattivazione dalla modalità Risparmio energia. Impostare l'opzione.</p> <ul style="list-style-type: none">• Press pulsante: Quando si preme un bottone qualsiasi che non sia quello di accensione, il dispositivo si riattiva dalla modalità Risparmio energia.• Scanner: Quando si inserisce la carta nell'alimentatore documenti, il dispositivo si riattiva dalla modalità di risparmio energetico.• Stampante: Quando il vassoio della carta viene aperto o chiuso, il dispositivo si riattiva dalla modalità Risparmio energia.
Contin. auto.	<p>Determina se l'apparecchio debba o meno continuare a stampare quando rileva una mancata corrispondenza della carta rispetto alle impostazioni.</p> <ul style="list-style-type: none">• Disattivato: Se si verifica una non corrispondenza della carta, l'apparecchio attende fino a quando non viene inserita la carta corretta.• Attivato: in caso di mancata corrispondenza, viene visualizzato un messaggio di errore. L'apparecchio attende per 30 secondi, quindi cancella automaticamente il messaggio e continua a stampare.
Reg. altitud. Regolazione altitudine	<p>Ottimizza la qualità di stampa in base all'altitudine dell'apparecchio.</p>

Imposta sist.

Elemento	Descrizione
CR automatico	Consente di aggiungere un ritorno a capo a ciascun avanzamento di riga, utile per gli utenti di sistemi UNIX o DOS.
Versione firmware	Mostra la versione firmware del prodotto.
Compl. auto	Suggerisce gli indirizzi e-mail o i numeri di fax durante la digitazione. In tal modo è possibile individuare e selezionare i dati senza doverli inserire completamente.
<ul style="list-style-type: none">• Concat. vass.• Commut autom vass	Determina se l'apparecchio debba o meno continuare a stampare quando rileva una mancata corrispondenza della carta rispetto alle impostazioni. Ad esempio, se il vassoio 1 e il vassoio 2 contengono carta dello stesso formato, quando nel vassoio 1 si esaurisce la carta il dispositivo stampa automaticamente dal vassoio 2.  Questa opzione non viene visualizzata se si seleziona Automatico per Alimentazione

Elemento	Descrizione
Sostit carta Sostit carta	Sostituisce automaticamente il formato carta del driver della stampante per evitare una mancata corrispondenza della carta tra i formati Letter e A4. Ad esempio, se si dispone di carta A4 nel vassoio ma si imposta il formato carta Letter nel driver della stampante, il dispositivo stampa su carta A4 e viceversa.
Carta non corr.	Indicare se considerare o meno un errore di formato non corrispondente della carta. Se si seleziona Disattivato , la stampa non viene interrotta neppure se il formato della carta non corrisponde.
StampaPagVuota	La stampante rileva dai dati di stampa del computer se una pagina è vuota o meno. È possibile specificare se stampare o saltare la stampa della pagina vuota.
Multicont	<ul style="list-style-type: none">• Mod: Seleziona la modalità multicontenitore da utilizzare.• Cont predef: Seleziona il contenitore da utilizzare come predefinito.
Origine predefinita	Consente di impostare il vassoio da utilizzare come predefinito.
Rubrica	Consente di visualizzare o stampare l'elenco dei numeri di telefono o degli indirizzi e-mail.

Imposta sist.

Elemento	Descrizione
Manutenzione	<ul style="list-style-type: none">• Pulisci tamb.: Pulisce il tamburo OPC della cartuccia stampando un foglio.• Pulisci fus.: Pulisce l'unità fusore stampando un foglio di pulizia.• Can mes ton es: Questa opzione viene visualizzata solo solo quando la cartuccia del toner è vuota.• Info mat. cons: consente di controllare quante pagine sono state stampate e quanto toner è rimasto nella cartuccia.• Avv toner scar: Se il toner nella cartuccia è esaurito, viene visualizzato un messaggio di richiesta di sostituzione della cartuccia del toner. È possibile scegliere se visualizzare o meno questo messaggio.• Risma carta: Se si utilizza il dispositivo in un'ambiente umido o se il supporto di stampa è umido per via di un'elevata umidità, le stampe nel vassoio di uscita possono arricciarsi e non impilarsi correttamente. In tal caso, è possibile impostare questa funzione del dispositivo in modo da consentire un impilaggio stabile delle stampe. Tuttavia, questa funzione rallenterà la velocità di stampa.
Impost import	Importa i dati memorizzati sulla memoria USB.
Impost. espor.	Esporta i dati memorizzati sulla memoria USB.

Elemento	Descrizione
Rispar. toner	Attivando questa modalità si prolunga la durata della cartuccia del toner e si riduce il costo per pagina rispetto alla modalità normale, ma la qualità di stampa peggiora.
Mod silenz	È possibile ridurre il rumore di stampa attivando questo menu. La velocità e la qualità di stampa, tuttavia, possono risultare ridotte.
Impostaz Eco	<p>Consente di risparmiare risorse di stampa nell'ottica di una stampa eco-compatibile.</p> <ul style="list-style-type: none">• Modalita pred.: Consente di scegliere se attivare o disattivare la modalità Eco. <div data-bbox="1464 826 2192 1066" style="border: 1px solid #ccc; padding: 5px;"><p> Forz att (Attiv forz): Attiva la modalità Eco con password. Per attivare o disattivare la modalità Eco, è necessario immettere la password.</p></div> <ul style="list-style-type: none">• Seleziona temp (Seleziona temp): Seleziona il modello Eco da impostare utilizzando SyncThru™ Web Service.
Azzera impost.	Ripristina l'apparecchio alle impostazioni predefinite di fabbrica

Imposta sist.

Impostazione della carta



A seconda delle opzioni o dei modelli, alcuni menu potrebbero non essere visualizzati nel display. In tal caso, non sono applicabili al dispositivo (vedere “Panoramica dei menu” a pagina 34).

Per modificare le opzioni del menu:

- Premere  (**Menu**) > **Imposta sist.** > **Imposta carta** sul pannello di controllo.
- Oppure premere **Insta** > **Config macch** > **Imposta carta** sul touch screen.

Elemento	Descrizione
Formato carta	Imposta il formato carta tipo A4, Lettera o altri formati in base alle proprie necessità.
Tipo di carta	Sceglie il tipo di carta per ciascun vassoio.
Alimentazione	Seleziona da quale vassoio utilizzare la carta.
Margine	Imposta i margini del documento.
Conferma vassoio	Attiva il messaggio di conferma vassoio. Se si apre e si chiude un vassoio, viene visualizzata una finestra che chiede se si desidera impostare le dimensioni e il tipo per il vassoio appena aperto.

Suono/Volume





A seconda delle opzioni o dei modelli, alcuni menu potrebbero non essere visualizzati nel display. In tal caso, non sono applicabili al dispositivo (vedere “Panoramica dei menu” a pagina 34).

Per modificare le opzioni del menu:

- Premere  (**Menu**) > **Imposta sist.** > **Suono/Volume** sul pannello di controllo.
- Oppure premere **Insta** > **Config macch** > **Configurazione iniziale** > **Audio/Volume** sul touch screen.

Elemento	Descrizione
Suono tasti	attiva o disattiva il suono tasti. Con questa opzione impostata su Att, sarà emesso un segnale acustico ogni qualvolta si preme un tasto.
Suono allarme	attiva o disattiva il suono allarme. Con questa impostazione attivata, il suono dei tasti viene emesso ogni volta che si preme un qualsiasi tasto.

Imposta sist.

Elemento	Descrizione
Diffusore	<p>attiva o disattiva i suoni dalla linea telefonica attraverso l'altoparlante, quali i toni di selezione e i toni fax. Con questa opzione impostata su Com. che significa "Comune", l'altoparlante è attivo finché la macchina remota non risponde.</p> <p> È possibile regolare il livello del volume tramite Selez. Il livello dell'altoparlante può essere regolato solo quando la linea telefonica è collegata.</p> <p>a Premere  (fax) sul pannello di controllo.</p> <p>b Premere Selez. Dall'altoparlante viene emesso un tono di selezione.</p> <p>c Premere le frecce fino al raggiungimento del volume desiderato.</p> <p>d Premere Selez. per salvare la modifica e tornare alla modalità Pronta.</p>
Suoneria	regola il volume della suoneria. Per il volume della suoneria, selezionare Disattivata, Bassa, Media e Alta.

Rapp



A seconda delle opzioni o dei modelli, alcuni menu potrebbero non essere visualizzati nel display. In tal caso, non sono applicabili al dispositivo (vedere "Panoramica dei menu" a pagina 34).

Per modificare le opzioni del menu:

- Premere  (**Menu**) > **Imposta sist.** > **Rapporto** sul pannello di controllo.
- Oppure premere **Insta** > **Config macch** > **Rapport** sul touch screen.

Elemento	Descrizione
Mappa menu	Stampa la mappa dei menu che mostra il layout e le impostazioni correnti di questa stampante.
Tutti i res	Stampa tutti i tipi di rapporti disponibili nell'apparecchio.
Configurazione	Stampa un rapporto sulla configurazione complessiva dell'apparecchio.
<ul style="list-style-type: none">• Info mat. cons• Info alimentazione	Stampa la pagina delle informazioni sui materiali di consumo.

Imposta sist.

Elemento	Descrizione
Rubrica	Stampa tutti gli indirizzi e-mail correntemente memorizzati nella memoria del dispositivo.
Pagina config	Stampa una pagina di prova per verificare se l'apparecchio stampa correttamente.
Invio fax	Stampa un report di trasmissione che include il numero del fax, il numero di pagine, il tempo trascorso per l'operazione, la modalità e i risultati della comunicazione per un particolare lavoro di fax. È possibile impostare il dispositivo sulla stampa automatica di un rapporto di conferma trasmissione dopo ogni lavoro di fax.
Fax inviato	Stampa informazioni sui fax inviati di recente.
Fax ricevuti	Stampa informazioni sui fax ricevuti di recente.
E-mail inviata	Stampa informazioni sulle e-mail inviate di recente.
<ul style="list-style-type: none">• Lavori pianif.• Lavori pianificazione fax	Stampa l'elenco dei documenti correntemente memorizzati per i fax differiti unitamente al tempo di avvio e al tipo di ciascuna operazione.
Fax indesider.	Stampa i numeri di fax specificati come numeri di fax indesiderati.

Elemento	Descrizione
<ul style="list-style-type: none">• Conf. rete• Configurazione rete	Stampa le informazioni sulla connessione di rete e sulla configurazione del dispositivo.
<ul style="list-style-type: none">• Aut. utente• Autenticazione utente locale	Stampa gli utenti autorizzati che possono utilizzare la funzione e-mail.
Caratteri PCL	Stampa l'elenco font PCL
<ul style="list-style-type: none">• Caratteri PS• Lista font PS3	Stampa l'elenco font PS/PS3.
Font EPSON	Stampa l'elenco font EPSON
Font KSC5843	Stampa l'elenco font KSC5843.
Font KSC5895	Stampa l'elenco font KSC5895.
List font KSSM	Stampa l'elenco font KSSM
<ul style="list-style-type: none">• Aut ut rete• Autenticazione utente rete	Stampa gli utenti e i rispettivi ID che hanno eseguito l'accesso al dominio.
Cont utilizzi	Stampa una pagina d'uso La pagina relativa all'uso contiene il numero totale di pagine stampate.
Opzioni fax	Stampa le informazioni di un rapporto fax.

Imposta sist.

Elemento	Descrizione
<ul style="list-style-type: none">• Lavoro memor.• Lav memoriz	Stampa lavori correntemente memorizzati nella memoria opzionale o in un dispositivo di archiviazione di massa.
<ul style="list-style-type: none">• Lavoro compl.• Lavori completati	Stampa l'elenco dei lavori completati.
Rapporto conteggio	È utilizzato quando Contabilità lavori è abilitato da SyncThru™ Web Admin Service. È possibile stampare un rapporto sul numero di stampe per ciascun utente.

Manutenzione



A seconda delle opzioni o dei modelli, alcuni menu potrebbero non essere visualizzati nel display. In tal caso, non sono applicabili al dispositivo (vedere “Panoramica dei menu” a pagina 34).

Per modificare le opzioni del menu:

- Premere  (**Menu**) > **Imposta sist.** > **Manutenzione** sul pannello di controllo.
- Oppure premere **Insta** > **Config macch** > **Configurazione iniziale** sul touch screen.

Elemento	Descrizione
Can mes ton es	Quando la cartuccia del toner è vuota, viene visualizzata questa opzione. È possibile eliminare il messaggio vuoto.
Ignora toner	È possibile impostare l'apparecchio in modo che ignori il messaggio di toner esaurito e continui a stampare i fax in entrata.
Dur mat cons	Mostra gli indicatori della durata dei materiali di consumo (vedere “Monitoraggio della durata dei materiali di consumo” a pagina 82).
Avv toner scar	Personalizza il livello di avviso toner scarso o toner vuoto (vedere “Impostazione dell'avviso toner scarso” a pagina 83).
<ul style="list-style-type: none">• Num. di serie• N. di serie	Mostra il numero di serie del dispositivo. Tale numero è disponibile quando si richiede assistenza o ci si registra come utente sul sito Web Samsung.
Risma carta	Abilita la funzione di collegamento automatico per i vassoi. Quando un vassoio non è disponibile per esaurimento carta o mancata corrispondenza del formato carta, questa opzione consente alla stampante di utilizzare la carta da un altro vassoio disponibile.
Carta colorat	Consente di regolare l'impostazione del colore ad esempio il livello di contrasto, la registrazione del colore, la densità del colore, ecc.

Imposta sist.

Elemento	Descrizione
Disco RAM	Imposta una parte del disco RAM sull'area di memorizzazione dei lavori. L'utilizzo dell'area di memorizzazione attiva il menu di gestione dei lavori (vedere "Gest. lavori" a pagina 223). Ciò consente di inviare i dati dal computer alla coda di stampa del disco RAM.

Azzera impost.



A seconda delle opzioni o dei modelli, alcuni menu potrebbero non essere visualizzati nel display. In tal caso, non sono applicabili al dispositivo (vedere "Panoramica dei menu" a pagina 34).

Per modificare le opzioni del menu:

- Premere  (**Menu**) > **Imposta sist.** > **Azzera impost.** sul pannello di controllo.
- Oppure premere **Insta** > **Config macch** > **Riprist opzioni** sul touch screen.

Elemento	Descrizione
Tutte le imp.	Cancella tutti i dati memorizzati nella memoria e ripristina tutte le impostazioni predefinite di fabbrica.
Config stamp	Ripristina i valori predefiniti per tutte le opzioni della stampante.
Imposta carta	Ripristina i valori predefiniti per tutte le opzioni della carta.
<ul style="list-style-type: none">• Imposta fax• Fax predef	Ripristina tutte le opzioni fax sui valori predefiniti di fabbrica.
<ul style="list-style-type: none">• Imposta copia• Copia predef	Ripristina tutte le opzioni di copia sui valori predefiniti di fabbrica.
<ul style="list-style-type: none">• Impostaz digit• Digit predef	Ripristina tutte le opzioni di digitalizzazione predefinite di fabbrica.
Imposta sist.	Ripristina tutte le opzioni di sistema predefinite di fabbrica.
Imposta rete	Ripristina tutte le opzioni di rete predefinite di fabbrica (Necessario il riavvio).
Rubrica	Cancella tutte le voci degli indirizzi e-mail memorizzate.
<ul style="list-style-type: none">• Fax invaito• Rapp invio	Cancella tutti i rapporti dei fax inviati.

Imposta sist.

Elemento	Descrizione
E-mail inviata	Cancella tutte le registrazioni delle e-mail inviate.
<ul style="list-style-type: none">• Fax ricevuto• Rapp. ric. fax• Rapp ricez	Cancella tutti i record dei fax ricevuti.

Gest. lavori



A seconda delle opzioni o dei modelli, alcuni menu potrebbero non essere visualizzati nel display. In tal caso, non sono applicabili al dispositivo (vedere “Panoramica dei menu” a pagina 34).

Per modificare le opzioni del menu:

- Premere  (**Menu**) > **Imposta sist.** > **Gest. lavori** sul pannello di controllo.

Elemento	Descrizione
Lavoro attivo	Mostra gli elenchi dei lavori di stampa in attesa di stampa.

Elemento	Descrizione
Memorizza lav.	Mostra gli elenchi dei lavori di stampa memorizzati sul disco.
Polit file	Se la memoria contiene già un file con lo stesso nome quando si immette il nome di un nuovo file, è possibile rinominarlo o sovrascriverlo.

Sovrascr imm



A seconda delle opzioni o dei modelli, alcuni menu potrebbero non essere visualizzati nel display. In tal caso, non sono applicabili al dispositivo (vedere “Panoramica dei menu” a pagina 34).

- Premere  (**Menu**) > **Imposta sist.** > **Sovrascr. imm.** sul pannello di controllo.

Elemento	Descrizione
Manuale	È possibile sovrascrivere la memoria USB integrata per cancellare tutti i dati in essa memorizzati.

Imposta sist.

Impostazioni USB



A seconda delle opzioni o dei modelli, alcuni menu potrebbero non essere visualizzati nel display. In tal caso, non sono applicabili al dispositivo (vedere “Panoramica dei menu” a pagina 34).

- Premere **USB** sul touch screen.

Opzione	Descrizione
Stampa da	Consente di visualizzare l'elenco file dalla visualizzazione di navigazione file . Selezionare un file da stampare.
Digit. su USB	Imposta la destinazione di digitalizzazione su un USB. È possibile digitalizzare gli originali e salvare l'immagine digitalizzata su un dispositivo USB.
Gest file	Consente di visualizzare l'elenco file dalla visualizzazione di navigazione file . Selezionare un file da eliminare. È possibile formattare il dispositivo USB.
Vis spazio	Mostra lo spazio rimanente.

Impostazione emulazione



A seconda delle opzioni o dei modelli, alcuni menu potrebbero non essere visualizzati nel display. In tal caso, non sono applicabili al dispositivo (vedere “Panoramica dei menu” a pagina 34).

- Premere  (**Menu**) > **Imposta stamp** > **Emulazione** sul pannello di controllo.

Elemento	Descrizione
Tipo emulaz.	Il linguaggio della stampante definisce il modo in cui il computer comunica con il dispositivo.
Impostazione	Imposta in dettaglio le impostazioni dettagliate per il tipo emulazione selezionato.

Imposta sist.

Imposta e-mail



A seconda delle opzioni o dei modelli, alcuni menu potrebbero non essere visualizzati nel display. In tal caso, non sono applicabili al dispositivo (vedere “Panoramica dei menu” a pagina 34).

- Premere **Insta > Config macch > Imp e-mail** sul touch screen.

Opzione	Descrizione
Server SMTP	Consente di impostare la configurazione del server SMTP.
Inv a se st	Consente di inviare messaggi a se stessi da utilizzare come backup o come promemoria.
A predef	Consente di impostare un indirizzo e-mail di destinazione come predefinito.
Da predef	Consente di impostare l'indirizzo e-mail di un mittente come predefinito.
Oggetto predef	Consente di impostare l'oggetto di una e-mail come predefinito.

Impostazione rubrica



A seconda delle opzioni o dei modelli, alcuni menu potrebbero non essere visualizzati nel display. In tal caso, non sono applicabili al dispositivo (vedere “Panoramica dei menu” a pagina 34).

- Premere **Insta > Config macch > Rubrica** sul touch screen.

Opzione	Descrizione
Rubrica	Per visualizzare, stampare o eliminare l'elenco delle voci della rubrica. È possibile creare anche un gruppo.
E-mail	Per visualizzare, stampare o eliminare l'elenco delle e-mail. È possibile creare anche un gruppo.

Impostazione casella documenti



A seconda delle opzioni o dei modelli, alcuni menu potrebbero non essere visualizzati nel display. In tal caso, non sono applicabili al dispositivo (vedere “Panoramica dei menu” a pagina 34).

Imposta sist.

Funzione cont doc

- Premere  (**Menu**) > **Cont docum** > **Funzione cont doc** sul pannello di controllo.

Opzione	Descrizione
Agg da digital	Memorizza i documenti digitalizzati in una casella. Il file memorizzato sarà nominato automaticamente "annomesegiornooramainutisecondi".
Attività dal cont	Stampa un documento da una casella.

Impostazione cont doc

- Premere  (**Menu**) > **Cont docum** > **Impostazione cont doc?** sul pannello di controllo.

Opzione	Descrizione
Agg da digital	Imposta le opzioni predefinite per memorizzare il documento in una casella.
Attività dal cont	Imposta le opzioni predefinite per stampare il documento in una casella.

Impostazioni di rete



A seconda delle opzioni o dei modelli, alcuni menu potrebbero non essere visualizzati nel display. In tal caso, non sono applicabili al dispositivo (vedere "Panoramica dei menu" a pagina 34).

- Premere  (**Menu**) > **Rete** sul pannello di controllo,
- Oppure premere **Insta** > **Config macch** > **Impostazione rete** sul touch screen.

Opzione	Descrizione
TCP/IP (IPv4)	Seleziona il protocollo appropriato e configurare i parametri per l'uso dell'ambiente di rete.  Vi sono numerosi parametri da impostare. In caso di dubbio, lasciarli intatti o contattare l'amministratore di rete.
TCP/IP (IPv6)	Seleziona questa opzione per usare l'ambiente di rete tramite IPv6 (vedere "Configurazione IPv6" a pagina 161).
Veloc Ethernet	Configura la velocità di trasmissione della rete.

Imposta sist.

Opzione	Descrizione
802.1x	Seleziona l'autenticazione dell'utente per la comunicazione di rete. Per informazioni dettagliate, consultare l'amministratore di rete.
Wireless	Seleziona questa opzione per usare la rete wireless.
Azzera impost.	Ripristina i valori predefiniti delle impostazioni di rete. (Necessario il riavvio).
<ul style="list-style-type: none">• Conf. rete• Configurazione di rete	Questo elenco mostra le informazioni sulla connessione di rete e sulla configurazione del dispositivo.
Attivazione rete	Consente di attivare o disattivare la connessione Ethernet.
Attivaz Http	Consente di scegliere se utilizzare o meno SyncThru™ Web Service.

Impost ammin

Elemento	Descrizione
Prot password	Imposta la password per accedere al menu Impost ammin . Seleziona Attivato per utilizzare l'opzione e immettere la password.
Mod password	Cambia la password dell'apparecchio per accedere a Impost ammin .
Manutenzione	<ul style="list-style-type: none">• Pulisci fusore: Pulisce l'unità fusore stampando un foglio di pulizia. Su tale foglio di pulizia sono presenti residui di toner.• Canc mess toner es: Impedisce la visualizzazione del messaggio di avviso Avv toner scarso sul display.• Inform mater cons: consente di controllare quante pagine sono state stampate e quanto toner è rimasto nella cartuccia.• Avv toner scarso: Se il toner nella cartuccia è esaurito, viene visualizzato un messaggio di richiesta di sostituzione della cartuccia del toner. È possibile scegliere se visualizzare o meno questo messaggio.• Disco RAM: Attiva/disattiva il disco RAM per gestire i lavori. A seconda della memoria opzionale installata, è possibile impostare la dimensione del disco tra 32 e 64 MB. Questa opzione non è presente se è installato un dispositivo di archiviazione di massa.

Impostazione personalizzata

Questo menu viene visualizzato solo quando è installata l'applicazione Web **XOA** (eXtensible Open Architecture). Per poterlo utilizzare, contattare l'amministratore.



A seconda delle opzioni o dei modelli, alcuni menu potrebbero non essere visualizzati nel display. In tal caso, non sono applicabili al dispositivo (vedere “Panoramica dei menu” a pagina 34).

- Premere  (**Menu**) > **Personalizzato** sul pannello di controllo.



4. Funzioni speciali

Questo capitolo illustra le funzioni speciali di copia, digitalizzazione, fax e stampa.

- **Regolazione dell'altitudine** 231
- **Memorizzazione degli indirizzi e-mail** 232
- **Immissione di diversi caratteri** 234
- **Impostazione della rubrica del fax** 236
- **Registrazione degli utenti autorizzati** 240
- **Caratteristiche di stampa** 241
- **Funzioni di digitalizzazione** 259
- **Funzioni fax** 270
- **Uso delle funzioni di cartella condivisa** 282
- **Uso delle funzioni memoria/disco rigido** 283



- Le procedure indicate in questo capitolo sono riferite principalmente a Windows 7.
- Potrebbe essere necessario premere **OK** per spostarsi ai menu di livello inferiore per alcuni modelli.

Regolazione dell'altitudine

La qualità di stampa è influenzata dalla pressione atmosferica, che è determinata dall'altezza sul livello del mare a cui si trova l'apparecchio. Le seguenti informazioni descriveranno dettagliatamente la procedura di impostazione dell'apparecchio per ottenere la migliore qualità di stampa.

Prima di effettuare le impostazioni, stabilire a quale altitudine ci si trova.

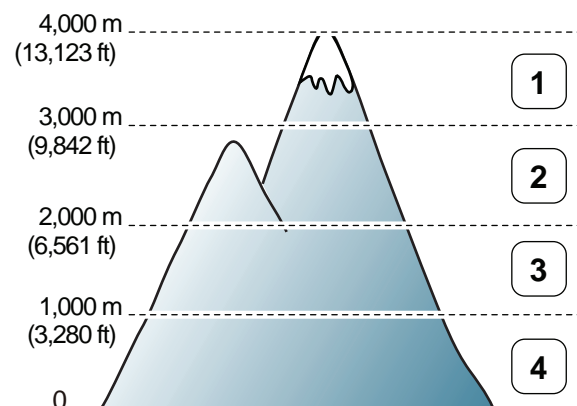

- 1 Alto 3
- 2 Alto 2
- 3 Alto 1
- 4 Normale

È possibile impostare il valore dell'altitudine dalla sezione **Impostazioni dispositivo** del programma Samsung Easy Printer Manager o dalla sezione **Machine** del programma Utilità impostazioni stampante.

- Per gli utenti Windows e Macintosh, vedere “Impostazioni dispositivo” a pagina 294.
- Per gli utenti Linux vedere “Utilizzo di Smart Panel” a pagina 298.



- Se il dispositivo è connesso alla rete, è possibile impostare l'altitudine tramite SyncThru™ Web Service (vedere “Utilizzo di SyncThru™ Web Service” a pagina 288).
- È possibile inoltre impostare l'altitudine tramite l'opzione **Imposta sist.** sul display del dispositivo (vedere “Impostazioni di base del dispositivo” a pagina 39).

Memorizzazione degli indirizzi e-mail



Alcune funzioni potranno non essere disponibili a seconda dei modelli e degli articoli opzionali (vedere “Funzioni per modello” a pagina 7).

È possibile impostare la Rubrica con gli indirizzi e-mail utilizzati frequentemente tramite SyncThru™ Web Service quindi inserire in modo facile e rapido gli indirizzi e-mail specificando il numero di posizione assegnato loro nella Rubrica.

Memorizzazione sul dispositivo

Per digitalizzare e inviare un'immagine come allegato e-mail, è necessario impostare l'indirizzo e-mail tramite SyncThru™ Web Service.

- 1 Accesso a SyncThru™ Web Service (vedere “Utilizzo di SyncThru™ Web Service” a pagina 288).
- 2 Fare clic su **Accesso** nell'angolo superiore destro del sito Web SyncThru™ Web Service.
- 3 Digitare **ID** e **Password**, quindi fare clic su **Accesso**.
 - **ID:** admin
 - **Password:** sec00000
- 4 Fare clic su **Rubrica > Persona > Aggiungi**.

- 5 Selezionare **N. abbreviato** e immettere un indirizzo e-mail e il numero di fax.



Se è necessario impostare le informazioni sul server SMB o FTP, selezionare SMB o FTP e impostare le informazioni.

- 6 Fare clic su **Applica**.
- 7 Se si crea un gruppo, fare clic su **Rubrica > Gruppo e-mail > Aggiungi gruppo**.
- 8 Selezionare il **N. abbreviato** e immettere **Nome gruppo**.





È possibile aggiungere facilmente singoli indirizzi se si seleziona **Sì** per **Aggiungi persona(e) dopo la creazione del gruppo**.

- 9 Fare clic su **Applica**.



Memorizzazione degli indirizzi e-mail

Ricerca di un indirizzo e-mail

Ricerca in modo sequenziale nella memoria

- 1 Selezionare  (Digitalizzazione) >  (Rubrica) > **Cerca e invia** > Seleziona un gruppo di indirizzi > **Tutti** nel pannello di controllo.
Oppure selezionare **Insta** > **Config macch** > **Succ** > **Rubrica** > **E-mail** > **Vis lista** > **Individuale** o **Gruppo** sul touch screen.
- 2 Effettuare ricerche nell'intera memoria secondo l'ordine di indicizzazione (numerico) e selezionare il nome e l'indirizzo desiderato.

Ricerca con un'iniziale specifica

- 1 Selezionare  (Digitalizzazione) sul pannello di controllo.
- 2 Premere  (Rubrica) > **Cerca e invia** > Seleziona un indirizzo > **ID** sul pannello di controllo.
- 3 Inserire le prime lettere del nome desiderato.
- 4 Premere le frecce finché non vengono visualizzati il nome e il numero desiderati.

Immissione di diversi caratteri

Mentre si svolgono le varie operazioni, potrebbe essere necessario immettere nomi e numeri. Ad esempio, quando si imposta il dispositivo, si inserisce il nome dell'utente o il nome dell'azienda e il numero di fax.

Quando si memorizzano i numeri di fax o gli indirizzi e-mail, è possibile anche inserire i nomi corrispondenti.

Inserimento dei caratteri alfanumerici

Premere il tasto finché sul display non compare la lettera corretta. Ad esempio, per immettere la lettera O, premere 6, etichettato con MNO. Ogni volta che si preme 6, sul display compare una lettera diversa, M, N, O, m, n, o e infine 6. Per trovare la lettera che si desidera immettere, vedere "Lettere e numeri del tastierino numerico" a pagina 234.



- È possibile inserire uno spazio premendo 1 due volte.
- Per eliminare l'ultima cifra o carattere, premere il pulsante della freccia sinistra/destra o su/giù.

Lettere e numeri del tastierino numerico



- Le impostazioni dei caratteri speciali possono essere diverse dal dispositivo, in base alle opzioni o ai modelli.
- A seconda del lavoro che si sta facendo, alcuni dei seguenti valori di tasti potrebbero non apparire.

Tasto	Numeri, lettere o caratteri assegnati
1	@ / . ' 1
2	A B C a b c 2
3	D E F d e f 3
4	G H I g h i 4
5	J K L j k l 5
6	M N O m n o 6
7	P Q R S p q r s 7
8	T U V t u v 8
9	W X Y Z w x y z 9
0	& + - , 0



Immissione di diversi caratteri

Tasto	Numeri, lettere o caratteri assegnati
*	* % _ ~ ! # \$ () [] (questi simboli sono disponibili quando si digita per l'autenticazione di rete)
#	# = ? " : { } < > ; (questi simboli sono disponibili quando si digita per l'autenticazione di rete)

Impostazione della rubrica del fax



È possibile impostare il numero abbreviato con i numeri di fax utilizzati frequentemente tramite SyncThru™ Web Service quindi inserire in modo facile e rapido i numeri di fax specificando il numero di posizione assegnato loro nella Rubrica.

Registrazione di un numero di selezione rapida

1 Selezionare  (fax) >  (Rubrica) > **Nuovo e modif.** > **Selez. abbrev.** sul pannello di controllo.

Oppure selezionare **Insta** > **Config macch** > **Succ** > **Rubrica** > **Rubrica** > **Vis lista** > **Individuale** >  (opzioni) > **Aggiungi** sul touch screen.

2 Inserire un numero di selezione rapida e premere **OK**.

 Se una voce è già stata memorizzata in un numero scelto, sul display viene visualizzato il messaggio per consentirne la modifica. Per impostare un altro numero di selezione rapida, premere  (**Indietro**).

3 Inserire il nome desiderato e premere **OK**.



4 Inserire il numero di fax desiderato e premere **OK**.

5 Premere il pulsante  (**Annulla** o **Stop/Cancel**) per tornare in modalità Pronta.

Utilizzo dei numeri di selezione rapida



Quando viene richiesto di inserire un numero di destinazione durante l'invio di un fax, inserire il numero di selezione rapida in cui è stato memorizzato il numero desiderato.







- Per un numero di selezione rapida di una cifra (0 – 9), tenere premuto il pulsante numerico corrispondente sul tastierino numerico per oltre due secondi.
- Per un numero di selezione rapida di due o tre cifre, premere il pulsante della prima cifra, quindi tenere premuto il pulsante dell'ultima cifra per oltre due secondi.
- È possibile stampare la rubrica selezionando  (fax) >  (Rubrica) > **Stampa**.

Impostazione della rubrica del fax

Modifica dei numeri di selezione rapida

- 1 Selezionare  (fax) >  (Rubrica) > **Nuovo e modif.** > **Selez. abbrev.** sul pannello di controllo.
Oppure selezionare **Insta > Config macch > Succ > Rubrica > Rubrica > Vis lista > Individuale** sul touch screen.
- 2 Immettere il numero di selezione rapida da modificare, quindi premere **OK**.
- 3 Immettere il nome e premere **OK**.
- 4 Immettere il numero di fax e premere **OK**.
- 5 Premere  (**Annulla** o **Stop/Cancel**) per tornare alla modalità Pronta.

Registrazione di un numero di selezione di gruppi di numeri



- 1 Selezionare  (fax) >  (Rubrica) > **Nuovo e modif.** > **Sel gruppi num** sul pannello di controllo.
Oppure selezionare **Insta > Config macch > Succ > Rubrica > Rubrica > Vis lista > Gruppo >  (opzioni) > Aggiungi** sul touch screen.
 - 2 Inserire un numero di selezione di gruppi di numeri e premere **OK**.
- 
- Se una voce è già stata memorizzata in un numero scelto, sul display viene visualizzato il messaggio per consentirne la modifica. Per impostare un altro numero di selezione rapida, premere  (**Indietro**).
- 3 Effettuare la ricerca immettendo le prime lettere del nome di selezione rapida che si desidera inserire nel gruppo.
 - 4 Selezionare il nome e il numero desiderato e premere **OK**.
 - 5 Selezionare **Si** quando viene visualizzato **Aggiungere?**.
 - 6 Ripetere l'operazione di cui al punto 3 per includere altri numeri di selezione abbreviata nel gruppo.

Impostazione della rubrica del fax

- 7 Al termine, selezionare **No** quando viene visualizzato **Un altro numero?** e premere **OK**.
- 8 Premere  (**Annulla** o **Stop/Cancel**) per tornare alla modalità Pronta.



- 6 Selezionare **No** quando viene visualizzato **Un altro numero?** e premere **OK**.
- 7 Premere  (**Annulla** o **Stop/Cancel**) per tornare alla modalità Pronta.

Modifica di numeri di selezione di gruppi di numeri

- 1 Selezionare  (fax) >  (**Rubrica**) > **Nuovo e modif.** > **Sel gruppi num** sul pannello di controllo.
Oppure selezionare **Insta** > **Config macch** > **Succ** > **Rubrica** > **Rubrica** > **Vis lista** > **Gruppo** sul touch screen.
- 2 Inserire il numero di selezione di gruppi di numeri da modificare e premere **OK**.
- 3 Immettere un nuovo numero di selezione abbreviata da aggiungere e premere **OK**, quindi viene visualizzato **Aggiungere?**.
Immettere un numero di selezione abbreviata memorizzato nel gruppo, e premere **OK**, **Eliminare?**.
- 4 Premere **OK** per aggiungere o cancellare il numero.
- 5 Ripetere dal punto 3 per aggiungere o eliminare altri numeri.

Ricerca di una voce nella Rubrica



Esistono due modi per cercare un numero nella memoria. È possibile scorrere da A a Z in modo sequenziale oppure cercare inserendo le iniziali del nome associato al numero.

- 1 Selezionare  (fax) >  (**Rubrica**) > **Cerca e chiama** > **Selez. abbrev.** o **Sel gruppi num** sul pannello di controllo.
- 2 Immettere **Tutti** o **ID** e premere su **OK**.
- 3 Premere il nome e il numero o il pulsante del tastierino con la lettera che si desidera ricercare.
Ad esempio, se si desidera trovare il nome "MOBILE", premere il tasto **6**, che riporta le lettere "MNO".
- 4 Premere  (**Annulla** o **Stop/Cancel**) per tornare alla modalità Pronta.

Impostazione della rubrica del fax

Stampa della Rubrica

È possibile verificare le impostazioni della  (**Rubrica**) stampando un elenco.

- 1** Selezionare  (fax) >  (**Rubrica**) > **Stampa** sul pannello di controllo.
- 2** Premere **OK**.
Il dispositivo avvia la stampa.

Registrazione degli utenti autorizzati



Alcune funzioni potranno non essere disponibili a seconda dei modelli e degli articoli opzionali (vedere “Funzioni per modello” a pagina 7).

Se il dispositivo è stato connesso a una rete e i parametri di rete sono stati impostati correttamente, è possibile digitalizzare e inviare immagini in rete. Per inviare in modo sicuro un'immagine digitalizzata tramite e-mail o server di rete, è necessario registrare le informazioni account degli utenti autorizzati per il dispositivo locale tramite SyncThru™ Web Service.

- 1 Accesso a SyncThru™ Web Service (vedere “Utilizzo di SyncThru™ Web Service” a pagina 288).
- 2 Fare clic su **Accesso** nell'angolo superiore destro del sito Web SyncThru™ Web Service.
- 3 Digitare **ID** e **Password**, quindi fare clic su **Accesso**.
 - **ID: admin**
 - **Password: sec00000**
- 4 Fare clic su **Sicurezza > Controllo accesso utenti > Autenticazione**.
- 5 Selezionare **Autenticazione locale** nella sezione **Metodo autenticazione** e fare clic su **Applica**.
- 6 Fare clic su **OK** nella finestra popup di conferma.

7 Fare clic su **Profilo utente > Aggiungi**.

8 Inserire **Nome utente, ID login, Password, Conferma password, Indirizzo e-mail** e **Numero fax**.



È possibile aggiungere facilmente singoli indirizzi se si seleziona **Sì** per **Aggiungi persona(e) dopo la creazione del gruppo**.

9 Fare clic su **Applica**.

Caratteristiche di stampa



- Per le funzioni di stampa di base, fare riferimento alla Guida di base (vedere “Stampa base” a pagina 54).
- Alcune funzioni potranno non essere disponibili a seconda dei modelli e degli articoli opzionali (vedere “Funzioni per modello” a pagina 7).

Modifica delle impostazioni di stampa predefinite

- 1 Fare clic sul menu **Avvio** di Windows.
- 2 Selezionare **Pannello di controllo > Dispositivi e stampanti**.
- 3 Fare clic con il pulsante destro del mouse sul dispositivo.
- 4 Selezionare **Preferenze stampa**.



Se accanto all'opzione **Preferenze stampa** è presente il simbolo ►, è possibile selezionare altri driver della stampante collegati con la stampante selezionata.

- 5 Modificare le impostazioni in ciascuna scheda.
- 6 Fare clic su **OK**.



Se si desidera cambiare le impostazioni per ogni lavoro di stampa, cambiarle in **Preferenze stampa**.

Impostazione del dispositivo come predefinito

- 1 Fare clic sul menu **Avvio** di Windows.
- 2 Selezionare **Pannello di controllo > Dispositivi e stampanti**.
- 3 Selezionare il dispositivo.
- 4 Fare clic con il tasto destro del mouse sul dispositivo e selezionare **Imposta come stampante predefinita**.



Se accanto all'opzione **Preferenze stampa** è presente il simbolo ►, è possibile selezionare altri driver della stampante collegati con la stampante selezionata.

Caratteristiche di stampa

Uso delle funzioni di stampa avanzate



Driver della stampante XPS: consente di stampare formati di file XPS.

- Vedere “Funzioni per modello” a pagina 7.
- Il driver della stampante XPS può essere installato solo su un sistema operativo Windows Vista o successivo.
- Installare la memoria opzionale qualora non si riesca a stampare un lavoro XPS a causa dell'insufficienza di memoria della stampante.
- Per i modelli il cui driver XPS è fornito sul CD del software:
 - È possibile installare il driver della stampante XPS quando si inserisce il CD del software nel lettore CD-ROM. Quando viene visualizzata la finestra di installazione, selezionare **Installazione avanzata > Installazione personalizzata**. È possibile selezionare il driver della stampante XPS nella finestra **Selezionare il software e le utilità da installare**.
- Per i modelli il cui driver XPS è fornito sul sito Web Samsung, visitare www.samsung.com > trova il prodotto > Supporto o Download.

Stampa su un file (PRN)

A volte può essere necessario salvare i dati di stampa come file.

- 1 Selezionare la casella **Stampa su file** nella finestra **Stampa**.

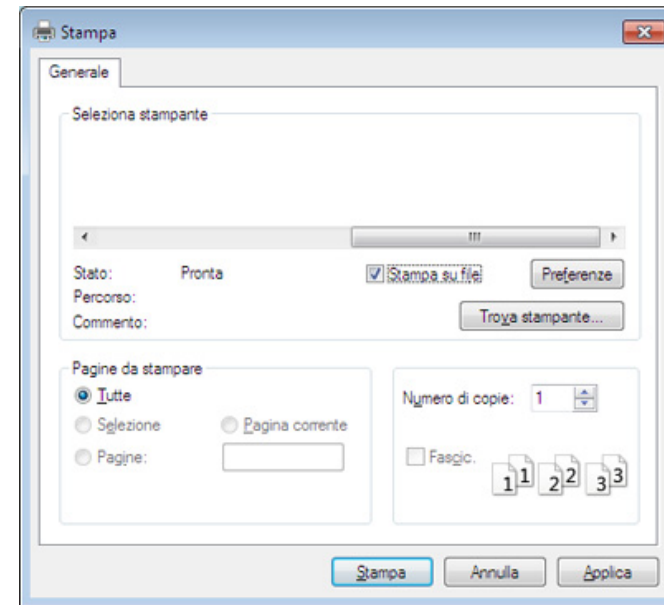

- 2 Fare clic su **Stampa**.
- 3 Inserire il percorso di destinazione e il nome di file, quindi fare clic su **OK**.

Ad esempio **c:\Temp\nome file**.



Se si inserisce solo il nome file, il file viene automaticamente salvato in **Documenti Documents and Settings**, o **Utenti**. La cartella di salvataggio può variare a seconda del sistema operativo o dell'applicazione utilizzati.

Caratteristiche di stampa

Descrizione delle funzioni speciali di stampa

Il dispositivo permette di utilizzare funzioni di stampa avanzate.

Per sfruttare le funzioni offerte dal driver della stampante, fare clic su **Proprietà** oppure su **Preferenze** nella finestra **Stampa** dell'applicazione per modificare le impostazioni di stampa. Il nome dell'apparecchio visualizzato nella finestra delle proprietà della stampante potrebbe variare in funzione dell'apparecchio in uso.



- A seconda delle opzioni o dei modelli, alcuni menu potrebbero non essere visualizzati nel display. In tal caso, non sono applicabili al dispositivo.
- Selezionare il menu **Guida** o fare clic sul pulsante  nella finestra oppure premere **F1** sulla tastiera e fare clic sull'opzione di cui si desidera ricevere informazioni (vedere “Utilizzo della Guida” a pagina 57).

Elemento	Descrizione
<p data-bbox="53 858 271 930">Più pagine per facciata</p> 	<p data-bbox="383 858 2181 930">Seleziona il numero delle pagine da stampare su un singolo foglio di carta. Per stampare più di una pagina per foglio, il formato delle pagine verrà ridotto e le pagine verranno disposte nell'ordine specificato. È possibile stampare fino a 16 pagine su un foglio.</p>

Caratteristiche di stampa

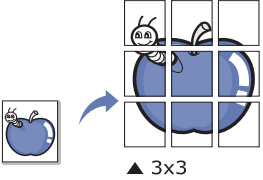
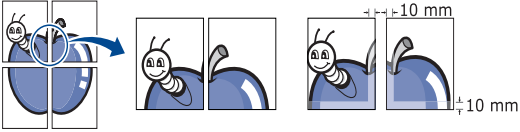
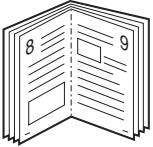
Elemento	Descrizione
<p>Stampa poster</p> 	<p>Stampa un documento a pagina singola su 4 (Poster 2x2), 9 (Poster 3x3) o 16 (Poster 4x4) fogli di carta, al fine di incollare insieme i fogli per formare un documento con il formato di un poster.</p> <p>Selezionare il valore Sovrapposizione poster. Specificare Sovrapposizione poster in millimetri o pollici selezionando il pulsante di opzione nella parte superiore destra della scheda Base per facilitare l'incollamento dei fogli.</p> 
<p>Stampa libretto^a</p> 	<p>Stampa il documento su entrambe le facciate di un foglio e dispone le pagine in modo tale da consentire il piegamento a metà del foglio dopo la stampa, per creare un libretto.</p> <ul style="list-style-type: none">• Per realizzare un libretto è necessario stampare su supporti di stampa in formato A4, Lettera, Legale, Folio USA o Oficio.• L'opzione Stampa libretto non è disponibile per tutti i formati di carta. Selezionare l'opzione Dimensioni della carta nella scheda Carta per visualizzare le dimensioni disponibili della carta.• Se viene selezionato un formato non disponibile, l'opzione viene annullata automaticamente. Selezionare solo la carta disponibile (carta senza segno ⚠ o ✖).
<ul style="list-style-type: none">• Stampa fronte-retro• Stampa fronte-retro (manuale)^a	<p>Stampare su entrambe le facciate del foglio (fronte-retro). Prima di stampare, decidere come orientare il documento.</p> <ul style="list-style-type: none">• È possibile utilizzare questa funzione con la carta di formato Lettera, Legale, A4, US Folio oppure Oficio.• Se il dispositivo non è dotato di un'unità fronte-retro, è necessario completare il lavoro di stampa manualmente. Il dispositivo stampa prima una pagina sì e una no del documento. Successivamente, appare un messaggio sul computer.• La funzione Ignora pagine vuote non è attiva quando si seleziona l'opzione fronte-retro.

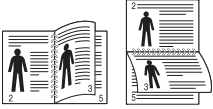
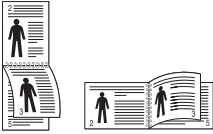
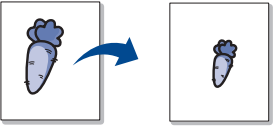
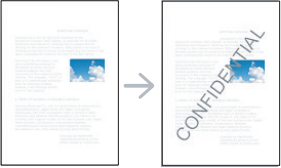

Caratteristiche di stampa

Elemento	Descrizione
<ul style="list-style-type: none">• Stampa fronte-retro• Stampa fronte-retro (manuale)^a	<ul style="list-style-type: none">• Predefinito stampante: Se si seleziona questa opzione, la funzione viene applicata in base alle impostazioni specificate sul pannello di controllo dell'apparecchio. Questa opzione è disponibile solo quando si utilizza il driver della stampante PCL/XPS.• Nessuna: disattiva questa caratteristica.• Margine lungo: questa opzione corrisponde al layout convenzionale utilizzato nella rilegatura dei libri. • Margine corto: questa opzione rappresenta il layout convenzionale utilizzato nei calendari. • Stampa inverti fronte-retro: selezionare questa opzione per invertire l'ordine di stampa quando si effettua la stampa fronte-retro. Questa opzione non è disponibile quando si utilizza Stampa fronte-retro (manuale).
Opzioni carta 	Modifica le dimensioni di un documento in modo che risulti ingrandito o ridotto sulla pagina stampata inserendo la percentuale desiderata (che indica di quanto aumentarlo o diminuirlo).
Filigrana 	L'opzione filigrana consente di stampare testo su un documento esistente. Ad esempio, la si utilizza per inserire la parola " DRAFT " o " CONFIDENTIAL " scritta con caratteri grigi di grandi dimensioni e stampata diagonalmente sulla prima pagina o su tutte le pagine di un documento.

Caratteristiche di stampa

Elemento	Descrizione
Filigrana (Creazione di una filigrana)	<p>a Per modificare le impostazioni di stampa dall'applicazione, accedere a Preferenze stampa.</p> <p>b Nella scheda Avanzate, selezionare Modifica dall'elenco a discesa Filigrana. Verrà visualizzata la finestra Modifica filigrane.</p> <p>c Immettere un messaggio di testo nella casella Testo filigrana. Possono essere utilizzati fino a 256 caratteri. Il messaggio verrà visualizzato nella finestra di anteprima.</p>
Filigrana (Modifica di una filigrana)	<p>a Per modificare le impostazioni di stampa dall'applicazione, accedere a Preferenze stampa.</p> <p>b Nella scheda Avanzate, selezionare Modifica dall'elenco a discesa Filigrana. Verrà visualizzata la finestra Modifica filigrane.</p> <p>c Selezionare la filigrana da modificare nell'elenco Filigrane correnti e modificare il messaggio e le opzioni della filigrana.</p> <p>d Fare clic su Aggiorna per salvare le modifiche.</p> <p>e Fare clic su OK o Stampa fino a uscire dalla finestra Stampa.</p>
Filigrana (Eliminazione di una filigrana)	<p>a Per modificare le impostazioni di stampa dall'applicazione, accedere a Preferenze stampa.</p> <p>b Nella scheda Avanzate, selezionare Modifica dall'elenco a discesa Filigrana. Verrà visualizzata la finestra Modifica filigrane.</p> <p>c Selezionare la filigrana da eliminare nell'elenco Filigrane correnti e fare clic su Elimina.</p> <p>d Fare clic su OK o Stampa fino a uscire dalla finestra Stampa.</p>

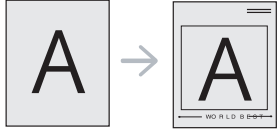
Caratteristiche di stampa

Elemento	Descrizione
<p data-bbox="53 432 181 464">Overlay^a</p> 	<p data-bbox="380 272 1989 304">Questa opzione è disponibile solo quando si utilizza il driver della stampante PCL/XPS (vedere “Software” a pagina 7).</p> <p data-bbox="380 328 2190 520">Un overlay è un'immagine e/o un testo memorizzato nel disco rigido del computer come file di formato speciale che può essere stampato su qualsiasi documento. Gli overlay vengono spesso utilizzati per sostituire la carta intestata. Invece di utilizzare carta intestata prestampata, è infatti possibile creare un overlay contenente esattamente le stesse informazioni. Per stampare una lettera con la carta intestata dell'azienda, non è necessario caricare nell'apparecchio la carta prestampata. stampare l'overlay dell'intestazione sul documento</p> <p data-bbox="380 549 1733 580">Per utilizzare un overlay di pagina, è necessario crearne uno nuovo contenente il logo o l'immagine.</p> <div data-bbox="380 635 2197 831" style="background-color: #f0f0f0; padding: 10px;"><ul data-bbox="479 660 2190 783" style="list-style-type: none">• Le dimensioni del documento overlay devono essere le stesse dei documenti stampati con l'overlay. Non creare un overlay con una filigrana.• La risoluzione del documento overlay deve essere la stessa del documento che verrà stampato con l'overlay.</div>
<p data-bbox="53 951 300 1118">Overlay^a (Creazione di un nuovo overlay di pagina)</p>	<p data-bbox="380 868 1406 900">a Per salvare il documento come overlay, accedere a Preferenze stampa.</p> <p data-bbox="380 911 2078 943">b Nella scheda Avanzate selezionare Modifica dall'elenco a discesa Testo. Viene visualizzata la finestra Modifica overlay.</p> <p data-bbox="380 954 1093 986">c Nella finestra Modifica overlay, fare clic su Crea.</p> <p data-bbox="380 997 2130 1066">d Nella finestra Salva con nome immettere il nome con un massimo di otto caratteri nella casella Nome lavoro. Se necessario, selezionare il percorso di destinazione (l'impostazione predefinita è C:\Formover).</p> <p data-bbox="380 1077 1317 1109">e Fare clic su Salva. Il nome viene visualizzato nell'Elenco overlay.</p> <p data-bbox="380 1120 1532 1198">f Fare clic su OK o Stampa fino a uscire dalla finestra Stampa. Il file non viene stampato, viene invece memorizzato nell'unità disco del computer.</p>

Caratteristiche di stampa

Elemento	Descrizione
Overlay^a (Utilizzo di un overlay di pagina)	<p>a Fare clic sulla scheda Avanzate.</p> <p>b Selezionare l'overlay desiderato nell'elenco a discesa Testo.</p> <p>c Se il file di overlay desiderato non appare nell'elenco a discesa Testo, selezionare Modifica... dall'elenco e fare clic su Carica. Selezionare il file di overlay da utilizzare. Se il file di overlay da utilizzare è stato memorizzato in un'origine esterna, è possibile caricare comunque il file dalla finestra Apri. Dopo aver selezionato il file, scegliere Apri. Il file appare nella casella Elenco overlay ed è disponibile per la stampa. Selezionare l'overlay dalla casella Elenco overlay.</p> <p>d Se necessario, selezionare la casella Conferma overlay durante la stampa. Se si seleziona questa casella, ogni volta che si invia un documento per la stampa viene visualizzata una finestra dei messaggi in cui viene richiesto di confermare la stampa dell'overlay sul documento. Se questa casella non è selezionata, ma è stato selezionato un overlay, quest'ultimo verrà automaticamente stampato con il documento.</p> <p>e Fare clic su OK o Stampa fino a uscire dalla finestra Stampa.</p>
Overlay^a (Eliminazione di un overlay di pagina)	<p>a Nella finestra Preferenze stampa, fare clic sulla scheda Avanzate.</p> <p>b Selezionare Modifica nell'elenco a discesa Testo.</p> <p>c Selezionare l'overlay da eliminare nella casella Elenco overlay.</p> <p>d Fare clic su Elimina.</p> <p>e Quando appare un messaggio di conferma, fare clic su Sì.</p> <p>f Fare clic su OK o Stampa fino a uscire dalla finestra Stampa. È possibile eliminare gli overlay di pagina inutilizzati.</p>

Caratteristiche di stampa

Elemento	Descrizione
Modalità di stampa	<div data-bbox="398 284 2197 517" style="background-color: #f0f0f0; padding: 10px;"><ul style="list-style-type: none">• Questa funzione è disponibile solo se è stata installata la memoria o il dispositivo di memorizzazione di massa opzionale (vedere “Varie” a pagina 10).• A seconda delle opzioni o dei modelli, alcuni menu potrebbero non essere visualizzati nel display. In tal caso, non sono applicabili al dispositivo.</div> <ul style="list-style-type: none">• Modalità di stampa: la Modalità di stampa predefinita è Normale che significa stampare senza salvare il file di stampa nella memoria.<ul style="list-style-type: none">- Carta normale: questa modalità stampa senza memorizzare il documento nella memoria opzionale.- Bozza: Questa modalità è utile quando si stampano più copie. È possibile stampare una copia per il controllo, quindi stampare il resto delle copie in un secondo tempo.- Riservato: questa modalità viene usata per stampare documenti riservati. Per stampare è necessario inserire una password.- Memorizza: Selezionare questa impostazione per salvare un documento nel dispositivo di memorizzazione di massa senza stampare.- Memorizza e stampa: Questa modalità viene utilizzata quando si stampano e si memorizzano contemporaneamente dei documenti.- Spooling: Questa opzione può essere utile per gestire grandi quantità di dati. Se si seleziona questa impostazione, la stampante esegue lo spooling del documento nel dispositivo di memorizzazione di massa, quindi lo stampa dalla coda di tale dispositivo, riducendo il carico di lavoro del computer.- Pianificazione stampa: selezionare questa impostazione per stampare il documento in un determinato momento.• ID utente: questa opzione viene utilizzata quando è necessario trovare un file salvato mediante il pannello di controllo.• Nome lavoro: questa opzione viene utilizzata quando è necessario trovare un file salvato mediante il pannello di controllo.

Caratteristiche di stampa

Elemento	Descrizione
Crittografia lavoro	<p>Applica innanzitutto la crittografia dei dati di stampa e li trasmette al dispositivo. Questa funzione protegge le informazioni sulla stampa anche se i dati vengono intercettati su una rete.</p> <p> La funzione Crittografia lavoro è abilitata solo quando è installato il dispositivo di memorizzazione di massa. Il tale dispositivo consente di decifrare i dati di stampa (vedere “Varie” a pagina 10).</p>

a. Questa opzione non è disponibile quando si utilizza il driver XPS.

Caratteristiche di stampa

Uso di Utilità Stampa diretta



- Utilità Stampa diretta potrebbe non essere disponibile a seconda dei modelli e degli articoli opzionali (vedere “Software” a pagina 7).
- Disponibile solo per utenti del sistema operativo Windows.

Cos'è Utilità Stampa diretta?

Utilità stampa diretta è un programma che consente di inviare file PDF direttamente al dispositivo senza aprirli.

Per installare questo programma, selezionare **Installazione avanzata** -> **Installazione personalizzata** e inserire un segno di spunta nel programma quando si installa il driver della stampante.



- Per stampare i file con questo programma è necessario installare un dispositivo di memorizzazione di massa. (vedere “Varie” a pagina 10)
- Non è possibile stampare file PDF la cui funzione di stampa è disattivata. Disattivare la funzione di disattivazione della stampa e riprovare a stampare.
- Non è possibile stampare file PDF protetti da una password. Disattivare la funzione di password e riprovare a stampare.

- La possibilità di stampare un file PDF con il programma Utilità Stampa diretta dipende dal modo in cui è stato creato il file PDF.
- Il programma Utilità Stampa diretta supporta la versione PDF 1.7 e precedenti. Per una versione più recente è necessario aprire il file per stamparlo.

Stampa di

Esistono diversi modi per stampare utilizzando Utilità Stampa diretta.

- 1** Dal menu **Avvio**, selezionare **Programmi** oppure **Tutti i programmi > Samsung Printers > Utilità Stampa diretta > Utilità Stampa diretta**.
Viene visualizzata la finestra Utilità Stampa diretta.
- 2** Selezionare il dispositivo dall'elenco a discesa **Seleziona stampante** e fare clic su **Sfoglia**.
- 3** Selezionare il file da stampare e fare clic su **Apri**.
Il file verrà aggiunto nella sezione **Seleziona file**.
- 4** Personalizzare le impostazioni del dispositivo in base alle proprie esigenze.
- 5** Fare clic su **Stampa**. Il file PDF selezionato viene inviato al dispositivo.

Caratteristiche di stampa

Utilizzando il menu che viene visualizzato facendo clic con il pulsante destro del mouse

- 1 Fare clic con il pulsante destro del mouse sul file PDF che si desidera stampare e selezionare **Stampa diretta**.
Viene visualizzata la finestra Utilità Stampa diretta quando viene aggiunto il file PDF.
- 2 Selezionare l'apparecchio da usare.
- 3 Personalizzare le impostazioni della stampante.
- 4 Fare clic su **Stampa**. Il file PDF selezionato viene inviato al dispositivo.

Stampa da Macintosh



Alcune funzioni potrebbero non essere disponibili a seconda del modello o delle opzioni. In tal caso, tali funzioni non sono supportate.

Stampa di un documento

Quando si stampa con un Macintosh, è necessario controllare l'impostazione del driver della stampante in ciascuna applicazione utilizzata. Per stampare da un Macintosh, procedere come segue.

- 1 Aprire il documento da stampare.
- 2 Aprire il menu **Archivio** e fare clic su **Formato di Stampa (Imposta documento)** in alcune applicazioni).
- 3 Scegliere il formato carta, l'orientamento, la scala, altre opzioni e verificare che il dispositivo sia selezionato. Fare clic su **OK**.
- 4 Aprire il menu **Archivio** e fare clic su **Stampa**.
- 5 Scegliere il numero di copie e specificare le pagine da stampare.
- 6 Fare clic su **Stampa**.

Modifica delle impostazioni della stampante

Il dispositivo permette di utilizzare funzioni di stampa avanzate.

Aprire un'applicazione e selezionare **Stampa** nel menu **Archivio**. Il nome del dispositivo visualizzato nella finestra delle proprietà della stampante potrebbe variare in funzione del dispositivo in uso. Ad eccezione del nome, la composizione della finestra delle proprietà della stampante è simile alla seguente.

Caratteristiche di stampa

Stampa di più pagine su un unico foglio

È possibile stampare più di una pagina su un singolo foglio di carta. Questa funzione consente di stampare copie di bozze a basso costo.

- 1 Aprire un'applicazione e selezionare **Stampa** dal menu **Archivio**.
- 2 Selezionare **Layout** dall'elenco a discesa in **Orientamento**. Nell'elenco a discesa **Pagine per foglio**, selezionare il numero di pagine da stampare su un foglio di carta.
- 3 Selezionare le altre opzioni da usare.
- 4 Fare clic su **Stampa**.
L'apparecchio stampa il numero di pagine desiderato su una facciata di un foglio.

Stampa su entrambi i lati del foglio



Alcune funzioni potrebbero non essere disponibili a seconda del modello o delle opzioni. In tal caso, tali funzioni non sono supportate (vedere "Varie" a pagina 10).

Prima di stampare nella modalità fronte-retro, decidere su quale bordo rilegare il documento finito. Le opzioni di rilegatura sono le seguenti.

- **Rilegatura con taglio largo:** questa opzione corrisponde al layout convenzionale utilizzato nella rilegatura dei libri.
- **Rilegatura con taglio corto:** questa opzione corrisponde al tipo utilizzato spesso con i calendari.

- 1 Dall'applicazione Macintosh, selezionare **Stampa** nel menu **Archivio**.
- 2 Selezionare **Layout** dall'elenco a discesa in **Orientamento**.
- 3 Selezionare un orientamento di rilegatura dall'opzione **Fronte-retro**.
- 4 Selezionare le altre opzioni da usare.
- 5 Fare clic su **Stampa** per stampare su entrambe le facciate del foglio.



Se si stampano più di 2 copie, la prima e la seconda copia potrebbero venire stampate sullo stesso foglio. Evitare di stampare su entrambi i lati quando si stampano più copie.

Caratteristiche di stampa

Utilizzo della Guida

Fare clic sul punto interrogativo nell'angolo in basso a sinistra della finestra e fare clic sull'opzione di cui si desidera informazioni. Viene visualizzata una finestra a comparsa con informazioni relative alle funzioni dell'opzione fornita dal driver.

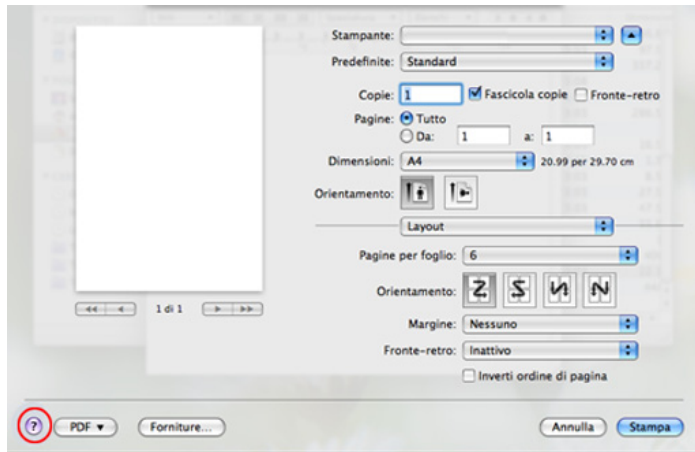

Stampa in Linux



Alcune funzioni potrebbero non essere disponibili a seconda del modello o delle opzioni. In tal caso, tali funzioni non sono supportate.

Stampa dalle applicazioni

Sono molte le applicazioni Linux che consentono di stampare utilizzando il sistema CUPS (Common UNIX Printing System). Il dispositivo può essere utilizzato per eseguire la stampa da una qualsiasi di queste applicazioni.

- 1 Aprire un'applicazione e selezionare **Print** dal menu **File**.
- 2 Selezionare direttamente **Print** se si utilizza lpr.
- 3 Nella finestra LPR GUI, selezionare il nome modello del dispositivo dall'elenco Printer, quindi fare clic su **Properties**.
- 4 Modificare le proprietà del lavoro di stampa utilizzando le quattro schede seguenti visualizzate nella parte superiore della finestra.
 - **General:** Modifica il formato carta, il tipo di carta e l'orientamento dei documenti. Attiva la funzione fronte-retro, aggiunge informazioni iniziali e finali e cambia il numero di pagine per foglio.



La stampa fronte/retro automatica/manuale potrebbe non essere disponibile a seconda dei modelli. In alternativa, è possibile utilizzare il sistema di stampa lpr o altre applicazioni per stampare le pagine dispari e quelle pari.

- **Text:** Definisce i margini della pagina e le opzioni di testo, quali spaziatura o colonne.

Caratteristiche di stampa

- **Graphics:** Imposta le opzioni grafiche che verranno utilizzate quando si stampano file di immagini, ad esempio le opzioni relative ai colori, il formato o la posizione delle immagini.
- **Advanced:** Imposta la risoluzione di stampa, l'origine della carta e la destinazione.

5 Fare clic su **Apply** per applicare le modifiche e chiudere la finestra **Properties**.

6 Fare clic su **OK** nella finestra **LPR GUI** per iniziare la stampa.

7 Viene visualizzata la finestra di stampa che consente di monitorare lo stato del lavoro di stampa.

Per annullare il lavoro corrente, fare clic su **Cancel**.

Stampa di file

sull'apparecchio è possibile stampare molti tipi diversi di file utilizzando il metodo CUPS standard, ossia direttamente dall'interfaccia della riga di comando. L'utility CUPS lpr consente eseguire tale operazione, tuttavia pacchetto di driver sostituisce lo strumento lpr standard con un programma LPR GUI molto più intuitivo e facile da utilizzare.

Per stampare un documento:

1 Digitare lpr <il nome di file> dalla riga di comando della shell Linux e premere Invio. Viene visualizzata la finestra **LPR GUI**.

Quando si digita solamente lpr e si preme **Enter**, la finestra **Select file(s) to print** viene visualizzata per prima. Selezionare i file che si desidera stampare, quindi fare clic su **Open**.

2 Nella finestra **LPR GUI**, selezionare il dispositivo in uso dall'elenco, quindi modificare le proprietà del lavoro di stampa.

3 Fare clic su **OK** per iniziare la stampa.

Configurazione delle proprietà della stampante

Utilizzando la finestra **Printer Properties** accessibile da **Printers configuration**, è possibile modificare le varie proprietà del dispositivo come stampante.

1 Aprire il **Unified Driver Configurator**.

Se necessario, passare a **Printers configuration**.

2 Selezionare il dispositivo dall'elenco delle stampanti disponibili, quindi fare clic su **Properties**.

Caratteristiche di stampa

3 Viene visualizzata la finestra **Printer Properties**.

Nella parte superiore della finestra sono disponibili le cinque schede seguenti:

- **General:** consente di modificare l'ubicazione e il nome della stampante. Il nome immesso in questa scheda viene visualizzato nell'elenco delle stampanti in **Printers configuration**.
- **Connection:** consente di visualizzare o selezionare un'altra porta. Se si cambia la porta del dispositivo impostandola da USB a parallela o viceversa mentre la stampante è in uso, è necessario riconfigurare la porta in questa scheda.
- **Driver:** Consente di visualizzare o selezionare un altro driver dell'apparecchio. Facendo clic su **Options**, è possibile impostare le opzioni predefinite del dispositivo.
- **Jobs:** visualizza l'elenco dei lavori di stampa. Fare clic su **Cancel job** per annullare il lavoro selezionato e selezionare la casella di controllo **Show completed jobs** per visualizzare i lavori precedenti nell'elenco.
- **Classes:** Visualizza la classe a cui appartiene l'apparecchio. Fare clic su **Add to Class** per aggiungere l'apparecchio a una classe specifica oppure su **Remove from Class** per rimuovere l'apparecchio dalla classe selezionata.

4 Fare clic su **OK** per applicare le modifiche e chiudere la finestra **Printer Properties**.

Stampa da UNIX



Alcune funzioni potrebbero non essere disponibili a seconda del modello o delle opzioni. In tal caso, tali funzioni non sono supportate (vedere "Funzioni per modello" a pagina 7).

Elaborazione del lavoro di stampa

Dopo aver installato la stampante, selezionare l'immagine, il testo, i file PS o HPGL da stampare.

- 1 Eseguire il comando "**printui <file_name_to_print>**".
Ad esempio, stampa di "**document1**"
printui document1
Ciò aprirà il **Print Job Manager** del driver stampante UNIX in cui è possibile selezionare varie opzioni di stampa.
- 2 Selezionare una stampante che sia già stata aggiunta.
- 3 Selezionare le opzioni di stampa dalla finestra, quali **Page Selection**.
- 4 Selezionare il numero di copie desiderato in **Number of Copies**.

Caratteristiche di stampa



Per sfruttare le funzioni della stampante offerte dal driver della stampante, premere **Properties**.

5

Premere **OK** per avviare il lavoro di stampa.

Modifica delle impostazioni dell'apparecchio

Il **Print Job Manager** del driver della stampante per UNIX in cui l'utente può selezionare varie opzioni di stampa in **Properties** della stampante.

È inoltre possibile usare i seguenti tasti di scelta rapida: "H" per **Help**, "O" per **OK**, "A" per **Apply** e "C" per **Cancel**.

Scheda General

- **Paper Size:** Impostare il formato carta tipo A4, Lettera o altri formati in base alle proprie necessità.
- **Paper Type:** scegliere il tipo di carta. Questa casella contiene anche le opzioni **Printer Default**, **Plain** e **Thick**.
- **Paper Source:** Selezionare il vassoio da utilizzare. Per impostazione predefinita, è **Auto Selection**.
- **Orientation:** seleziona la direzione in cui verranno stampati i dati sulla pagina.
- **Duplex:** consente di risparmiare carta, stampando su entrambi i lati del foglio.



La stampa fronte/retro automatica/manuale potrebbe non essere disponibile a seconda dei modelli. In alternativa, è possibile utilizzare il sistema di stampa lpr o altre applicazioni per stampare le pagine dispari e quelle pari.

- **Multiple pages:** Stampa di più pagine su un unico foglio.
- **Page Border:** Selezionare uno stile del bordo (ad es., **Single-line hairline**, **Double-line hairline**)

Scheda Image

In questa scheda è possibile modificare la luminosità, la risoluzione o la posizione di un'immagine nel documento.

Scheda Text

Impostare il margine dei caratteri, l'interlinea o le colonne della stampa.

Scheda HPGL/2

- **Use only black pen:** per stampare tutta la grafica in nero.
- **Fit plot to page:** fa rientrare tutta la grafica in un'unica pagina.

Caratteristiche di stampa

Scheda Margins

- **Use Margins:** imposta i margini del documento. Per impostazione predefinita, i margini non sono abilitati. L'utente può modificare le impostazioni dei margini cambiando i valori dei rispettivi campi. Questi valori sono impostati in modo predefinito e dipendono dal formato carta selezionato.
- **Unit:** Cambiare le unità a punti, pollici o centimetri.

Scheda Printer-Specific Settings

Selezionare le varie opzioni nei riquadri **JCL** e **General** per personalizzare determinate impostazioni. Tali opzioni sono specifiche per la stampante e dipendono dal file PPD.

Funzioni di digitalizzazione



- Per le funzioni di scansione di base, fare riferimento alla Guida di base (vedere “Digitalizzazione di base” a pagina 65).
- Alcune funzioni potranno non essere disponibili a seconda dei modelli e degli articoli opzionali (vedere “Funzioni per modello” a pagina 7).
- La risoluzione massima ottenibile dipende da diversi fattori, quali la velocità del computer, lo spazio su disco disponibile, la memoria, le dimensioni dell'immagine da digitalizzare e le impostazioni di profondità di bit. Pertanto, a seconda del sistema utilizzato e dell'oggetto da digitalizzare, la digitalizzazione alle risoluzioni più elevate potrebbe non essere possibile.

Metodo di digitalizzazione base



Alcune funzioni potranno non essere disponibili a seconda dei modelli e degli articoli opzionali (vedere “Varie” a pagina 10).

È possibile digitalizzare gli originali con il dispositivo tramite un cavo USB o la rete. Per la digitalizzazione dei documenti sono disponibili le seguenti metodologie:

- **Digit. su PC:** digitalizza gli originali dal pannello di controllo. Dopodiché, i dati digitalizzati saranno memorizzati nella cartella **Documenti** dei computer collegati (vedere “Digitalizzazione di base” a pagina 65).

- **TWAIN:** TWAIN è l'applicazione predefinita per le immagini. La digitalizzazione di un'immagine avvia l'applicazione selezionata, consentendo di controllare il processo di digitalizzazione. Questa funzione è utilizzabile attraverso la connessione locale o quella di rete (vedere “Digitalizzazione dal programma di modifica delle immagini” a pagina 263).
- **Samsung Scan Assistant/SmarThru 4/SmarThru Office:** È possibile utilizzare questo programma per digitalizzare immagini o documenti.
 - Vedere “Digitalizzazione con Samsung Scan Assistant” a pagina 264.
 - vedere “Digitalizzazione con SmarThru 4” a pagina 265.
 - vedere “Digitalizzazione con SmarThru Office” a pagina 266.
- **WIA:** WIA è l'acronimo di Windows Images Acquisition. Per poter utilizzare questa funzione, il computer deve essere collegato direttamente al dispositivo tramite cavo USB (vedere “Digitalizzazione mediante il driver WIA” a pagina 264).
- **Memoria USB:** È possibile digitalizzare un documento e salvare l'immagine digitalizzata su un dispositivo di memoria USB.
- **E-mail:** è possibile inviare un'immagine digitalizzata come allegato ad un'e-mail (vedere “Digitalizzazione verso e-mail” a pagina 261).
- **FTP/SMB:** è possibile digitalizzare un'immagine e caricarla su un server FTP/SMB (vedere “Digitalizzazione su server FTP/SMB” a pagina 262).

Funzioni di digitalizzazione

Configurazione delle impostazioni di digitalizzazione sul computer



Alcune funzioni potranno non essere disponibili a seconda dei modelli e degli articoli opzionali (vedere “Funzioni per modello” a pagina 7).

- 1 Aprire **Samsung Easy Printer Manager** (vedere “Utilizzo di Samsung Easy Printer Manager” a pagina 292).
- 2 Selezionare il dispositivo appropriato da **Elenco stampanti**.
- 3 Selezionare il menu **Impostazioni digitalizzazione su PC**.
- 4 Selezionare l'opzione desiderata.
 - **Attivazione digitalizzazione:** Indica se per questa digitalizzazione è attiva sul dispositivo.
 - Scheda **Base:** Contiene le impostazioni relative alla digitalizzazione generale e al dispositivo.
 - Scheda **Immagine:** Contiene le impostazioni relative alla modifica dell'immagine.
- 5 Premere **Salva > OK**.

Scansione dal dispositivo connesso alla rete



I dispositivi che non supportano l'interfaccia di rete non potranno utilizzare questa funzione (vedere “Vista posteriore” a pagina 24).

Verificare che il driver della stampante sia installato sul computer con il CD del software, dal momento che il driver della stampante comprende il programma di digitalizzazione (vedere “Installazione del driver in locale” a pagina 31).

- 1 Inserire un documento a faccia in giù sul vetro del documento, oppure caricare uno o più documenti a faccia in su nell'alimentatore documenti (vedere “Caricamento degli originali” a pagina 50).
- 2 Selezionare  (**Digitalizza**) > **Digit. su PC** > **PC di rete** sul pannello di controllo.
Oppure selezionare **Scan > PC di rete** sul touch screen.





Se viene visualizzato il messaggio **Non disponibile**, controllare la connessione della porta.

- 3 Selezionare l'**ID** computer registrato e inserire la **Password**, se necessario.

Funzioni di digitalizzazione



- L'**ID** corrisponde all'ID di digitalizzazione registrato per **Samsung Easy Printer Manager** >  Passa a modalità avanzata > **Impostazioni digitalizzazione su PC**.
- La **Password** corrisponde al numero di quattro cifre della password registrata per **Samsung Easy Printer Manager** >  Passa a modalità avanzata > **Impostazioni digitalizzazione su PC**.

4 Selezionare l'opzione desiderata e premere **OK**.

5 La digitalizzazione inizia.



L'immagine digitalizzata viene salvata sul computer in **C:\Utenti\nome utente\Documenti**. La cartella di salvataggio può variare a seconda del sistema operativo o dell'applicazione utilizzati.

Digitalizzazione verso e-mail



Alcune funzioni potranno non essere disponibili a seconda dei modelli e degli articoli opzionali (vedere "Funzioni per modello" a pagina 7).

Impostazione di un account e-mail

- 1** Accesso a SyncThru™ Web Service (vedere "Utilizzo di SyncThru™ Web Service" a pagina 288).
- 2** Selezionare **Impostazioni** > **Impostazioni di rete e Server della posta in uscita(SMTP)**.
- 3** Immettere l'indirizzo IP in notazione decimale con punto oppure come nome host.
- 4** Immettere il numero di porta del server, da 1 a 65535.
- 5** Attivare la casella vicino a **SMTP richiede l'autenticazione** per richiedere l'autenticazione.
- 6** Inserire il nome e la password di accesso del server SMTP.
- 7** Premere **Applica**.



- Se il metodo di autenticazione del server SMTP è POP3 before SMTP, attivare un segno di spunta di **SMTP richiede POP prima dell'autenticazione SMTP**.
- Immettere l'Indirizzo IP e il numero di porta.

Funzioni di digitalizzazione

Digitalizzazione ed invio di un'e-mail

- 1 Inserire un documento a faccia in giù sul vetro del documento, oppure caricare uno o più documenti a faccia in su nell'alimentatore documenti (vedere “Caricamento degli originali” a pagina 50).
- 2 Selezionare  (Digitalizzazione) > **Dig su e-mail** sul pannello di controllo.
Oppure selezionare **Scan** > **Inv e-mail** sul touch screen.
- 3 Immettere il nome e la password di accesso se configurati su SyncThru™ Web Service (vedere “Utilizzo di SyncThru™ Web Service” a pagina 288).
- 4 Immettere l'indirizzo e-mail del mittente e del destinatario.

 È possibile inviare un'e-mail a se stessi attivando l'opzione **Invio automatico personale** in **Impostazioni** > **Digitalizza** > **Scansione su e-mail** di SyncThru™ Web Service.

- 5 Inserire un oggetto e-mail e premere **OK**.
- 6 Selezionare il formato file da digitalizzare e premere **OK**.
- 7 Inserire il nome e la password di accesso del server SMTP.
- 8 Il dispositivo inizia la digitalizzazione, quindi invia l'e-mail.

Digitalizzazione su server FTP/SMB



Alcune funzioni potranno non essere disponibili a seconda dei modelli e degli articoli opzionali (vedere “Funzioni per modello” a pagina 7).

Impostazione di un server FTP/SMB

- 1 Accesso a SyncThru™ Web Service (vedere “Utilizzo di SyncThru™ Web Service” a pagina 288).
- 2 Selezionare **Rubrica** > **Persona** > **Aggiungi**.
- 3 Selezionare la casella in corrispondenza di **Aggiungi FTP** o **Aggiungi SMB**.
- 4 Immettere l'indirizzo IP in notazione decimale con punto oppure come nome host.
- 5 Immettere il numero di porta del server, da 1 a 65535.
- 6 Selezionare la casella vicino a **Anonimo** se si desidera che il server permetta l'accesso a persone non autorizzate.
- 7 Immettere il nome e la password di accesso.

Funzioni di digitalizzazione

8 Immettere il nome del dominio se il server è unito a un determinato dominio, altrimenti immettere solo il nome del computer registrato sul server SMB.

9 Immettere il percorso per il salvataggio dell'immagine digitalizzata.



- La cartella per salvare l'immagine digitalizzata deve essere nella cartella principale.
- Le proprietà della cartella vanno configurate come una condivisione.
- Il nome utente deve disporre dei diritti di lettura e scrittura della cartella.

10 Premere **Applica**.

Digitalizzazione e invio su server FTP/SMB

- 1 Accertarsi che il dispositivo sia connesso a una rete.
- 2 Inserire un documento a faccia in giù sul vetro del documento, oppure caricare uno o più documenti a faccia in su nell'alimentatore documenti (vedere “Caricamento degli originali” a pagina 50).
- 3 Selezionare  (Digitalizzazione) > **Digit. su SMB** o **Digit. su FTP** sul pannello di controllo.
Oppure selezionare **Scan > SMB** o **FTP** sul touch screen.
- 4 Selezionare un server e il formato di digitalizzazione desiderati.

5 Il dispositivo inizia la digitalizzazione e quindi invia l'immagine digitalizzata al server specificato.

Digitalizzazione dal programma di modifica delle immagini

È inoltre possibile digitalizzare e importare documenti in software di modifica delle immagini quali Adobe Photoshop, se il software è abilitato TWAIN. Seguire i passaggi seguenti per digitalizzare tramite il software conforme a TWAIN.

- 1 Assicurarsi che il dispositivo sia collegato al computer e sia acceso.
- 2 Inserire un documento a faccia in giù sul vetro del documento, oppure caricare uno o più documenti a faccia in su nell'alimentatore documenti (vedere “Caricamento degli originali” a pagina 50).
- 3 Aprire un'applicazione, ad es. Adobe Photoshop.
- 4 Fare clic su **File > Importa**, quindi selezionare il dispositivo scanner.
- 5 Definire le opzioni di digitalizzazione.
- 6 Digitalizzare e salvare l'immagine digitalizzata.

Funzioni di digitalizzazione

Digitalizzazione mediante il driver WIA

Il dispositivo supporta il driver WIA (Windows Image Acquisition) per la digitalizzazione delle immagini. WIA è uno dei componenti standard forniti da Microsoft Windows 7 e funziona con videocamere digitali e scanner. A differenza del driver TWAIN, il driver WIA consente di digitalizzare e di regolare un'immagine facilmente senza utilizzare software aggiuntivo:



Il driver WIA funziona solo su sistemi operativi Windows con porta USB, ad eccezione di Windows 2000.

- 1 Assicurarsi che il dispositivo sia collegato al computer e sia acceso.
- 2 Inserire un documento a faccia in giù sul vetro del documento, oppure caricare uno o più documenti a faccia in su nell'alimentatore documenti (vedere "Caricamento degli originali" a pagina 50).
- 3 Fare clic su **Avvio > Pannello di controllo > Hardware e suoni > Dispositivi e stampanti**.
- 4 Fare clic sull'icona del driver del dispositivo in **Stampanti e fax > Avvia ricerca**.
- 5 Viene visualizzata l'applicazione **Nuova digitalizzazione** di Windows.

- 6 Scegliere le preferenze di digitalizzazione e fare clic su **Anteprima** per visualizzare come le preferenze agiscono sull'immagine.
- 7 Digitalizzare e salvare l'immagine digitalizzata.

Digitalizzazione con Samsung Scan Assistant



- Alcune funzioni potranno non essere disponibili a seconda dei modelli e degli articoli opzionali (vedere "Funzioni per modello" a pagina 7).
- È possibile utilizzare la funzione OCR (Optical Character Reader) del programma Samsung Scan Assistant.

- 1 Assicurarsi che il dispositivo sia collegato al computer e sia acceso.
- 2 Inserire un documento a faccia in giù sul vetro del documento, oppure caricare uno o più documenti a faccia in su nell'alimentatore documenti (vedere "Caricamento degli originali" a pagina 50).
- 3 Fare clic su **Avvio > Tutti i programmi > Samsung Printers** e avviare **Samsung Scan Assistant**.



Selezionare il menu **Guida** oppure fare clic sul pulsante  nella finestra e fare clic sull'opzione di cui si desidera ricevere informazioni.

Funzioni di digitalizzazione

4 Definire le opzioni di digitalizzazione.

5 Fare clic su **Digitalizza**.

Digitalizzazione con SmarThru 4



- Alcune funzioni potranno non essere disponibili a seconda dei modelli e degli articoli opzionali (vedere “Funzioni per modello” a pagina 7).
- È possibile utilizzare la funzione OCR (Optical Character Reader) del programma SmarThru 4.

1 Assicurarsi che il dispositivo sia collegato al computer e sia acceso.

2 Inserire un documento a faccia in giù sul vetro del documento, oppure caricare uno o più documenti a faccia in su nell'alimentatore documenti (vedere “Caricamento degli originali” a pagina 50).

3 Fare doppio clic sull'icona di **SmarThru 4**.

4 Appare SmarThru.

- **Digitalizza su:** È possibile digitalizzare un'immagine e salvarla in un'applicazione o in una cartella, inviarla tramite posta elettronica o pubblicarla su un sito Web.
- **Immagine:** È possibile modificare un'immagine e inviarla a un'applicazione o una cartella selezionata, inviarla tramite posta elettronica o pubblicarla su un sito Web.
- **Stampa:** È possibile stampare le immagini salvate.



Selezionare il menu **Guida** oppure fare clic sul pulsante  nella finestra e fare clic sull'opzione di cui si desidera ricevere informazioni.

5 Fare clic su **Digitalizza su**.

6 Selezionare la destinazione tra **Applicazione**, **E-mail**, **Cartella**, **OCR** o **Web**.

7 Se necessario, fare clic su **Impostazioni** per personalizzare le impostazioni.

8 Fare clic su **Digitalizza**.

Funzioni di digitalizzazione

Digitalizzazione con SmarThru Office





- Alcune funzioni potranno non essere disponibili a seconda dei modelli e degli articoli opzionali (vedere “Funzioni per modello” a pagina 7).
- Per utilizzare SmarThru Office è necessario eseguire l'installazione manuale del programma dal CD in dotazione. Selezionare **Installazione avanzata > Installazione personalizzata** e scegliere SmarThru Office.
- È possibile utilizzare la funzione OCR (Optical Character Reader) del programma SmarThru Office.

- 1 Assicurarsi che il dispositivo sia collegato al computer e sia acceso.
- 2 Inserire un documento a faccia in giù sul vetro del documento, oppure caricare uno o più documenti a faccia in su nell'alimentatore documenti (vedere “Caricamento degli originali” a pagina 50).
- 3 Fare doppio clic sull'icona **SmarThru Office**.
- 4 Viene visualizzata la procedura guidata **SmarThru Office**.



Selezionare il menu **Guida** oppure fare clic sul pulsante  nella finestra e fare clic sull'opzione di cui si desidera ricevere informazioni.

- 5 Fare clic sull'icona **SmarThru Office** () sulla barra delle applicazioni di Windows per attivare l'avvio rapido di **SmarThru Office**.
- 6 Fare clic sull'icona di digitalizzazione () per aprire la finestra di digitalizzazione.
- 7 Viene visualizzata la finestra **Impostazione digitalizzazione**.
- 8 Eseguire le impostazioni di digitalizzazione e fare clic su **Digitalizza**.

Digitalizzazione in Macintosh

Scansione dal dispositivo connesso USB

- 1 Assicurarsi che il dispositivo sia collegato al computer e sia acceso.
- 2 Inserire un documento a faccia in giù sul vetro del documento, oppure caricare uno o più documenti a faccia in su nell'alimentatore documenti (vedere “Caricamento degli originali” a pagina 50).
- 3 Selezionare **Applicazioni** e fare clic su **Acquisizione Immagine**.

Funzioni di digitalizzazione



Se viene visualizzato il messaggio **Nessun dispositivo di acquisizione immagine connesso**, scollegare il cavo USB e ricollegarlo. Se il problema persiste, fare riferimento alla Guida di **Acquisizione Immagine**.

4

Selezionare l'opzione desiderata.

5

Digitalizzare e salvare l'immagine digitalizzata.



Se la digitalizzazione non funziona in **Acquisizione Immagine**, aggiornare Mac OS alla versione più recente. **Acquisizione Immagine** funziona correttamente in Mac OS X 10.4.7 o successivo.

Scansione dal dispositivo connesso alla rete



Solo modelli di rete e wireless (vedere “Funzioni per modello” a pagina 7).

1

Accertarsi che il dispositivo sia connesso a una rete.

2

Inserire un documento a faccia in giù sul vetro del documento, oppure caricare uno o più documenti a faccia in su nell'alimentatore documenti (vedere “Caricamento degli originali” a pagina 50).

3

Selezionare **Applicazioni** e fare clic su **Acquisizione Immagine**.

4

A seconda dell'OS, seguire i passaggi di seguito.

- Per 10.4
 - Fare clic su **Dispositivi > Ricerca dispositivi** sulla barra dei menu.
 - Selezionare il dispositivo in uso nelle opzioni TWAIN. Verificare che la casella di controllo **Utilizza software TWAIN** sia selezionata.
 - Fare clic su **Connetti**.

Se viene visualizzato un messaggio di avviso, fare clic su **Cambia porta**. per selezionare la porta o se viene visualizzata l'UI TWAIN, fare clic su **Cambia porta**. dalla scheda **Preferenza** e selezionare una nuova porta.

- Per 10,5

- Fare clic su **Dispositivi > Ricerca dispositivi** sulla barra dei menu.
- Verificare che la casella di controllo **Connesso** sia selezionata accanto al dispositivo in **Dispositivi Bonjour**.
- Se si desidera eseguire la digitalizzazione utilizzando TWAIN, fare riferimento alla procedura per Mac OS X 10.4 illustrata in precedenza.

- Per 10.6 -10.7, selezionare il proprio dispositivo sotto **CONDIVISE**.

5

Impostare le opzioni di digitalizzazione in tale programma.

Funzioni di digitalizzazione

6 Digitalizzare e salvare l'immagine digitalizzata.



- Se la scansione non funziona in Acquisizione Immagine, aggiornare Mac OS alla versione più recente. Acquisizione Immagine funziona correttamente in Mac OS X 10.4.7 o successivo.
- Per ulteriori informazioni, fare riferimento alla Guida di **Acquisizione Immagine**.
- Inoltre, è possibile digitalizzare con software conformi a TWAIN, ad es. Adobe Photoshop.

Digitalizzazione in Linux

Scansione

- 1 Assicurarsi che il dispositivo sia collegato al computer e sia acceso.
- 2 Fare doppio clic su **Unified Driver Configurator** sul desktop.
- 3 Fare clic sul pulsante  per passare a Scanners Configuration.

4 Selezionare lo scanner dall'elenco.

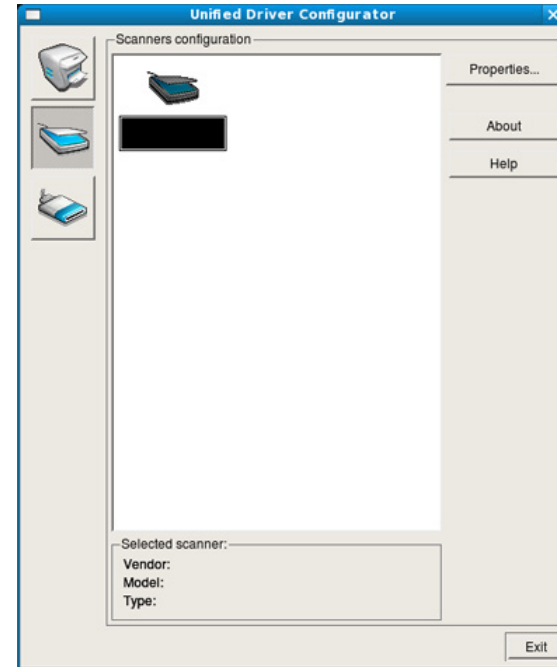

5 Fare clic su **Properties**.

6 Inserire un documento a faccia in giù sul vetro del documento, oppure caricare uno o più documenti a faccia in su nell'alimentatore documenti (vedere “Caricamento degli originali” a pagina 50).

7 Nella finestra **Scanner Properties**, fare clic su **Preview**.

Funzioni di digitalizzazione

- 8 Il documento viene digitalizzato e in **Preview Pane** viene visualizzata un'anteprima dell'immagine.

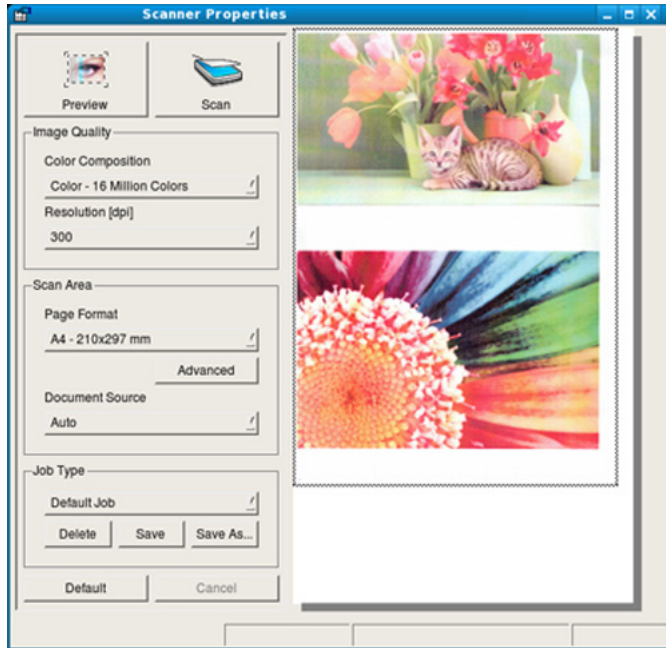

- 9 Trascinare il puntatore per definire l'area dell'immagine da digitalizzare in **Preview Pane**.

- 10 Selezionare l'opzione desiderata.

- 11 Digitalizzare e salvare l'immagine digitalizzata.



Per un uso successivo, è possibile salvarle come impostazioni di digitalizzazione e aggiungerle all'elenco a discesa **Job Type**.

Modifica di un'immagine con Image Manager

L'applicazione Image Manager offre comandi di menu e strumenti che consentono di modificare l'immagine digitalizzata.

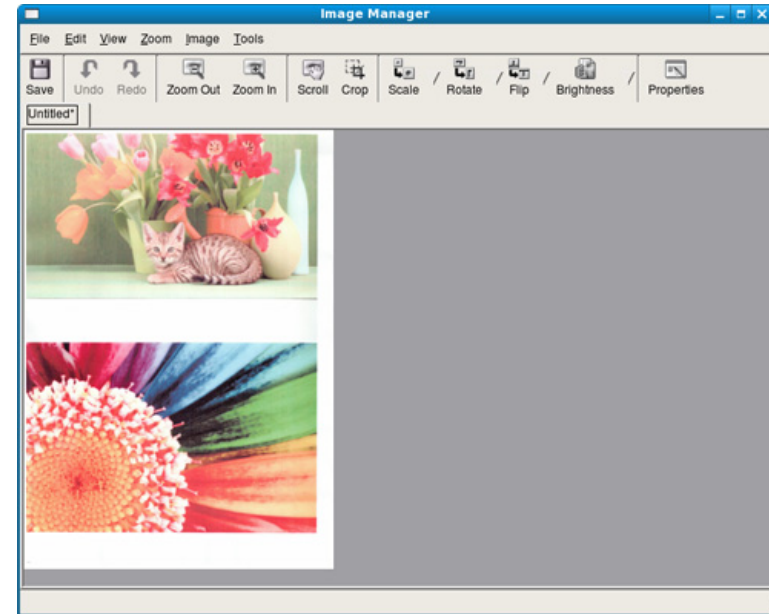



Funzioni fax





- Per le funzioni di fax di base, fare riferimento alla Guida di base (vedere “Fax di base” a pagina 67).
- Questa funzione non è supportata sui modelli SCX-340x/SCX-340xW Series (vedere “Panoramica pannello di controllo” a pagina 25).

Ricomposizione automatica del numero

Se il numero chiamato è occupato o non risponde quando si invia un fax, il numero viene richiamato automaticamente. Il tempo di ricomposizione dipende dall'impostazione predefinita del paese.

Quando sul display viene visualizzato il messaggio **Riprovare comp.?**, premere  (**Avvio** per riselectare il numero senza aspettare. Per annullare la ricomposizione automatica, premere  (**Annulla** o **Stop/Cancella**).

Per modificare l'intervallo di tempo tra le ricomposizioni del numero e il numero di tentativi di ricomposizione,

- 1 Premere  (fax) >  (**Menu**) > **Imposta fax** > **Invio** sul pannello di controllo.
- 2 Selezionare il valore desiderato per **Tempi risel.** o **Tempo riselez..**
- 3 Selezionare l'opzione desiderata.

Ricomposizione del numero di fax

- 1 Premere il pulsante  (**Rp/P**) sul pannello di controllo.
- 2 Selezionare il numero di fax desiderato.
Sono mostrati i dieci numeri dei fax inviati più di recente con i dieci ID chiamante dei fax ricevuti.
- 3 Quando si carica un originale nell'alimentatore documenti, il dispositivo inizia automaticamente l'invio.
Se si posiziona un originale sul vetro dello scanner, selezionare **Si** per aggiungere un'altra pagina. Caricare un altro originale e premere **OK**. Al termine, selezionare **No** quando appare **Un'altra pagina?**.

Conferma di una trasmissione

Quando l'ultima pagina dell'originale è stata inviata con successo, il dispositivo emette un segnale acustico e torna alla modalità Pronta.

Se si verificano problemi durante l'invio del fax, sul display viene visualizzato un messaggio di errore. Se si riceve un messaggio di errore, premere  (**Annulla** o **Stop/Cancella**) per cancellare il messaggio e provare a inviare di nuovo il fax.

Funzioni fax



È possibile impostare il dispositivo in modo da stampare automaticamente un rapporto di conferma ogni volta che viene

completato un invio di fax. Premere  (fax) >  (**Menu**) > **Imposta fax** > **Invio** > **Rapporto invio** sul pannello di controllo.

Invio di un fax con il computer



Alcune funzioni potranno non essere disponibili a seconda dei modelli e degli articoli opzionali (vedere “Funzioni per modello” a pagina 7).

è possibile inviare un fax dal computer senza avvicinarsi al dispositivo.

Per inviare un fax dal computer è necessario che sia installato il programma **Samsung Network PC Fax**. Il programma viene installato quando si installa il driver della stampante.

- 1 Aprire il documento da inviare.
- 2 Selezionare **Stampa** dal menu **File**.
Viene visualizzata la finestra **Stampa**. Che potrebbe avere un aspetto leggermente diverso a seconda dell'applicazione in uso.
- 3 Selezionare **Samsung Network PC Fax** dalla finestra **Stampa**.

4 Fare clic su **Stampa** o **OK**.

5 Immettere i numeri dei destinatari e selezionare l'opzione

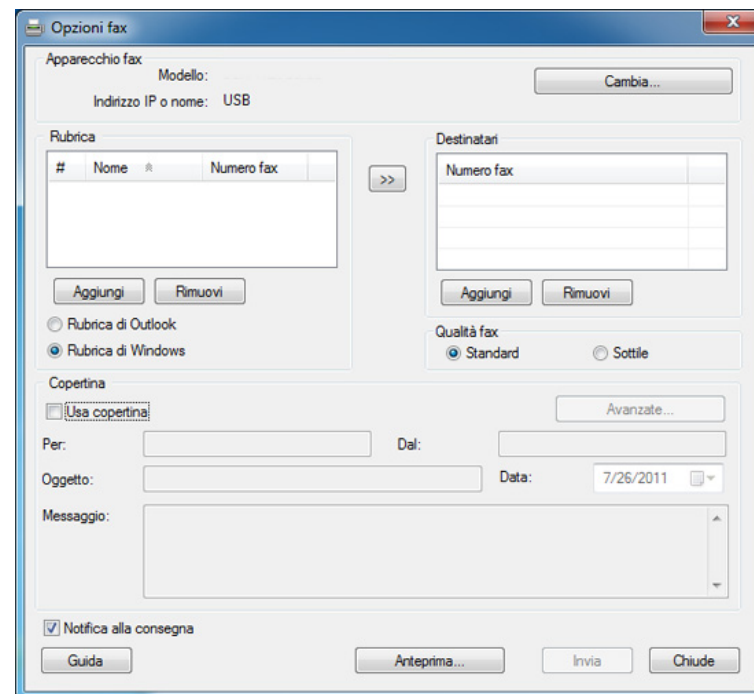



Selezionare il menu **Guida** oppure fare clic sul pulsante  nella finestra e fare clic sull'opzione di cui si desidera ricevere informazioni.

6 Fare clic su **Invia**.

Funzioni fax

Trasmissione fax differita

È possibile impostare il dispositivo per l'invio differito di un fax quando l'utente non è presente. Non è possibile inviare un fax a colori tramite questa funzione.

- 1 Inserire un documento a faccia in giù sul vetro del documento, oppure caricare uno o più documenti a faccia in su nell'alimentatore documenti.
- 2 Premere  (fax) sul pannello di controllo.
- 3 Regolare la risoluzione e la scurezza per adattarle alle esigenze del fax.
- 4 Premere  (**Menu**) > **Funzione fax** > **Invio ritard.** sul pannello di controllo.
Oppure selezionare **Fax** > **Invio ritard** > **A** sul touch screen.
- 5 Inserire il numero del dispositivo di ricezione fax e premere **OK**.
- 6 Il display chiede di immettere un altro numero di fax per inviare il documento.
- 7 Per immettere più di cinque numeri di fax, premere **OK** quando viene evidenziato **Si** e ripetere il passaggio 5.



- È possibile aggiungere fino a 10 destinazioni.
- Una volta inserito un numero di selezione di gruppi di numeri, non è più possibile inserire altri numeri di selezione di gruppi di numeri.

8

Immettere il nome e l'ora del lavoro.



Se si imposta un'ora precedente a quella corrente, il documento verrà inviato a quell'ora il giorno seguente.

9

L'originale verrà digitalizzato nella memoria prima della trasmissione.

Il dispositivo torna alla modalità Pronta. Sul display, un messaggio ricorda che è attiva la modalità Pronta e che è impostato un fax differito.





È possibile verificare l'elenco dei lavori di fax differiti.



Premere  (**Menu**) > **Imposta sist.** > **Rapporto** > **Lavori pianif.** su pannello di controllo.

Funzioni fax

Aggiunta di documenti a un fax prenotato



- 1 Inserire un documento a faccia in giù sul vetro del documento, oppure caricare uno o più documenti a faccia in su nell'alimentatore documenti.
- 2 Selezionare  (fax) >  (Menu) > **Funzione fax** > **Agg. pagina** sul pannello di controllo.
- 3 Selezionare il fax e premere **OK**.
Al termine, selezionare **No** quando appare **Un'altra pagina?**. Il dispositivo digitalizza l'originale in memoria.
- 4 Premere  (**Annulla** o **Stop/Cancel**) per tornare alla modalità Pronta.

Annullamento di un fax prenotato

- 1 Selezionare  (fax) >  (Menu) > **Funzione fax** > **Annulla lavoro** sul pannello di controllo.
- 2 Selezionare il fax desiderato e premere **OK**.
- 3 Premere **OK** quando appare **Si**.
Il fax selezionato verrà eliminato dalla memoria.
- 4 Premere  (**Stop/Cancel**) per tornare alla modalità Pronta.

Invio di un fax prioritario

Questa funzione viene usata quando è necessario inviare un fax prioritario prima delle operazioni riservate. L'originale viene digitalizzato nella memoria e trasmesso immediatamente al termine dell'operazione corrente.

- 1 Inserire un documento a faccia in giù sul vetro del documento, oppure caricare uno o più documenti a faccia in su nell'alimentatore documenti.
- 2 Premere  (fax) >  (Menu) > **Funzione fax** > **Invio priorit.** sul pannello di controllo.
Oppure selezionare **Fax** > **Invio prioritario** > **A** sul touch screen.
- 3 Immettere il numero di fax e premere **OK**.
- 4 Inserire il nome del lavoro e premere **OK**.
- 5 Se si posiziona un originale sul vetro dello scanner, selezionare **Si** per aggiungere altre pagine. Caricare un altro originale e premere **OK**.
Al termine, selezionare **No** quando appare **Un'altra pagina?**.
Il dispositivo inizia a digitalizzare e inviare un fax alle destinazioni.

Funzioni fax



Inoltro di un fax inviato a un'altra destinazione

È possibile impostare il dispositivo in modo che i fax ricevuti o inviati vengano inoltrati ad altre destinazioni tramite un fax, un'e-mail o un server. Questa funzione può essere molto utile se non si è in ufficio ma si desidera ricevere i fax.



- Se si inoltra un fax mediante un'e-mail, è necessario innanzitutto impostare il server di posta e l'indirizzo IP in SyncThru™ Web Service (vedere "Utilizzo di SyncThru™ Web Service" a pagina 288).
- Anche se si invia o riceve un fax a colori, i dati vengono inoltrati in scala di grigi.

1 Inserire un documento a faccia in giù sul vetro del documento, oppure caricare uno o più documenti a faccia in su nell'alimentatore documenti.

2 Premere  (fax) >  (**Menu**) > **Funzione fax > Inoltra > Fax > Trasfer. invio > Attivato** sul pannello di controllo.

Oppure selezionare **Insta > Config macch > Impos fax > Inoltra > Fax, E-mail o Server > Inoltra inviati > Attivato** sul touch screen.



Le opzioni **Inoltra** potranno non essere disponibili a seconda dei modelli e degli articoli opzionali (vedere "Varie" a pagina 10).

3 Immettere il numero del fax, l'indirizzo e-mail o l'indirizzo del server e premere **OK**.

4 Premere  (**Annulla o Stop/Cancel**) per tornare alla modalità Pronta.

I fax inviati successivamente verranno inoltrati al dispositivo fax specificato.



Inoltro di un fax ricevuto

È possibile impostare il dispositivo in modo che i fax ricevuti o inviati vengano inoltrati ad altre destinazioni tramite un fax, un'e-mail o un server. Questa funzione può essere molto utile se non si è in ufficio ma si desidera ricevere i fax.



Anche se si invia o riceve un fax a colori, i dati vengono inoltrati in scala di grigi.

Funzioni fax

- 1 Premere  (fax) >  (Menu) > **Funzione fax** > **Trasfer ricez.** > **Fax, E-mail** o **Server** > **Inoltra ricevuti** > **Inoltra** sul pannello di controllo.

Oppure selezionare **Insta** > **Config macch** > **Impos fax** > **Inoltra** > **Fax, E-mail** o **Server** > **Inoltra ricevuti** > **Trasfer ricez.** sul touch screen.



- Le opzioni **Inoltra** potranno non essere disponibili a seconda dei modelli e degli articoli opzionali (vedere “Varie” a pagina 10).
- Per impostare il dispositivo per la stampa di un fax al termine dell'inoltro del fax, selezionare **Inoltra&stamp**.

- 2 Immettere il numero del fax, l'indirizzo e-mail o l'indirizzo del server e premere **OK**.

- 3 Immettere l'ora iniziale e finale e premere **OK**.

- 4 Premere  (**Annulla** o **Stop/Cancel**) per tornare alla modalità Pronta.

I fax inviati successivamente verranno inoltrati al dispositivo fax specificato.

Invio di fax su entrambi i lati del foglio



- Questa funzione è disponibile solo se si caricano gli originali nell'alimentatore documenti.
- A seconda delle opzioni o dei modelli, alcuni menu potrebbero non essere visualizzati nel display. In tal caso, non sono applicabili al dispositivo.
- Alcune funzioni potranno non essere disponibili a seconda dei modelli e degli articoli opzionali (vedere “Funzioni per modello” a pagina 7).

- 1 Inserire un documento a faccia in giù sul vetro del documento, oppure caricare uno o più documenti a faccia in su nell'alimentatore documenti.

- 2 Premere  (fax) > **Fronte-retro** sul pannello di controllo.

Oppure selezionare **Fax** > Selezionare il menu desiderato > Selezionare **Fronte-retro** dai sotto-menu > sul touch screen.

- **Disattivato:** invio di fax in modalità normale.
- **Lato 2:** invia i fax su entrambi i lati del foglio.
- **2->Lato1 Rot2:** invia via fax entrambi i lati dell'originale e li stampa sui due fogli separati. Le informazioni sul retro del foglio vengono stampate, tuttavia, con una rotazione di 180°.



- 3 Premere **OK**.

Funzioni fax

Ricezione di un fax con il computer



- Alcune funzioni potranno non essere disponibili a seconda dei modelli e degli articoli opzionali (vedere “Funzioni per modello” a pagina 7).
- Per utilizzare questa funzione, impostare l'opzione sul pannello di controllo:

Premere  (fax) >  (Menu) > **Funzione fax** > **Inoltra** > **PC** > **Attivato** pannello di controllo.





Oppure selezionare **Insta** > **Config macch** > **Succ** > **Impos fax** > **Inoltra** > **PC** > **Attivato** sul touch screen.

- 1 Aprire Samsung Easy Printer Manager.
- 2 Selezionare il dispositivo appropriato da **Elenco stampanti**.
- 3 Selezionare il menu **Impostazioni fax su PC**.
- 4 Utilizzare **Attiva ricezione fax da dispositivo** per modificare le impostazioni fax.
 - **Tipo di immagine:** Convertire i fax ricevuti in PDF o TIFF.
 - **Salva posizione:** Selezionare l'ubicazione in cui salvare i fax convertiti.
 - **Prefisso:** Selezionare il prefisso.

- **Stampa fax ricevuto:** dopo la ricezione del fax, imposta le informazioni di stampa del fax ricevuto.
- **Avvisami al termine:** Impostare la visualizzazione di una finestra pop-up per notificare la ricezione di un fax.
- **Apri con l'applicazione predefinita:** Una volta ricevuto il fax, aprirlo con l'applicazione predefinita.
- **Nessuno:** Dopo aver ricevuto un fax, il dispositivo non lo notifica all'utente né apre l'applicazione.

5 Premere **Salva** > **OK**.

Modifica delle modalità di ricezione

- 1 Premere  (fax) >  (Menu) > **Imposta fax** > **Ricezione** > **Modo ricezione** sul pannello di controllo.
Oppure selezionare **Insta** > **Config macch** > **Succ** > **Impostaz predef** > **Fax predef** > **Comune** > **Modo RX** sul touch screen.
- 2 Selezionare l'opzione desiderata.
 - **Fax:** consente di rispondere a una chiamata fax in entrata e passa immediatamente alla modalità di ricezione fax.
 - **Tel:** consente di ricevere un fax premendo  (**Selez.**), quindi il pulsante  (**Avvio**).

Funzioni fax

- **Risp/Fax:** riguarda il caso in cui al dispositivo è collegata una segreteria telefonica. Il dispositivo risponde a una chiamata in entrata, quindi il chiamante può lasciare un messaggio sulla segreteria telefonica. Se il dispositivo fax rileva un tono fax sulla linea, passa automaticamente alla modalità Fax per ricevere il fax.



Per utilizzare la modalità **Risp/Fax**, collegare una segreteria telefonica alla presa EXT sulla parte posteriore del dispositivo.



- **DRPD:** È possibile ricevere una chiamata mediante la funzione di rilevazione squillo di riconoscimento (DRPD, Distinctive Ring Pattern Detection). Si tratta di un servizio delle compagnie telefoniche che consente a un utente di utilizzare un'unica linea telefonica per rispondere a numeri di telefono diversi. Per ulteriori informazioni, vedere “Ricezione di fax tramite la modalità DRPD” a pagina 278.



A seconda del paese questa impostazione potrebbe non essere disponibile.

- 3 Premere **OK**.
- 4 Premere  (**Annulla** o **Stop/Cancel**) per tornare alla modalità Pronta.

Ricezione manuale in modalità Telefono

È possibile ricevere una chiamata fax premendo il pulsante  (**Selez.**) e poi  (**Avvio**) quando si avverte un tono fax. Se il dispositivo è dotato di microtelefono, è possibile rispondere alle chiamate con il microtelefono (vedere “Funzioni per modello” a pagina 7).

Ricezione in modalità Segreteria/Fax

Per utilizzare questa modalità, collegare una segreteria telefonica alla presa EXT sulla parte posteriore del dispositivo. Se il chiamante lascia un messaggio, la segreteria telefonica lo registra. Se il dispositivo rileva un tono fax sulla linea, inizia automaticamente a ricevere il fax.

Funzioni fax



- Se il dispositivo è stato impostato in questa modalità e la segreteria telefonica è spenta o non vi è alcuna segreteria telefonica collegata alla presa EXT, il dispositivo passa automaticamente in modalità Fax dopo un numero di squilli predefinito.
- Se la segreteria telefonica consente all'utente di selezionare il numero di squilli, impostarla per la risposta dopo 1 squillo.
- Se il dispositivo è in modalità Telefono è necessario scollegare o spegnere la segreteria telefonica con il fax. In caso contrario, il messaggio in uscita dalla segreteria telefonica interromperà la conversazione telefonica.

Ricezione di fax con un telefono interno

Quando si usa un telefono interno connesso al socket EXT, è possibile ricevere un fax da qualcuno con cui si sta parlando al telefono interno, senza passare al fax.

Quando si riceve una chiamata sul telefono interno e si odono i toni del fax, premere i tasti ***9*** sul telefono interno. Il dispositivo riceverà il fax.

9 è il codice di ricezione remota preimpostato in fabbrica. Il primo e l'ultimo asterisco non possono essere cambiati, mentre il numero centrale può essere modificato.



Mentre si parla al telefono connesso al socket EXT, le funzioni copia e digitalizzazione non sono disponibili.

Ricezione di fax tramite la modalità DRPD

A seconda del paese questa impostazione potrebbe non essere disponibile. Si tratta di un servizio delle compagnie telefoniche che consente a un utente di utilizzare un'unica linea telefonica per rispondere a numeri di telefono diversi. Questa funzione viene spesso utilizzata dalle aziende di servizi telefonici che rispondono alle chiamate di clienti diversi e devono sapere chi sta chiamando, in modo da rispondere nella maniera più appropriata.



A seconda del paese questa impostazione potrebbe non essere disponibile.

- 1 Selezionare  (fax) >  (**Menu**) > **Imposta fax** > **Ricezione** > **Modo DRPD** > **Attesa squillo** sul pannello dim controllo.

Oppure selezionare **Insta** > **Config macch** > **Succ** > **Impostaz predef** > **Fax predef** > **Comune** > **Modo RX** > **DRPD** sul touch screen.

- 2 Chiamare il proprio numero di fax da un altro telefono.

Funzioni fax

- 3** Quando il dispositivo inizia a squillare, non rispondere alla chiamata. Sono necessari diversi squilli perché l'apparecchio apprenda la giusta modulazione.

Quando il dispositivo ha completato l'apprendimento, sul display viene visualizzato il messaggio **Installazione DRPD completata**. Se l'impostazione DRPD non riesce, viene visualizzato il messaggio **Err squillo DRPD**.

- 4** Premere **OK** quando appare DRPD e riprendere dal passaggio 2.



- La funzione DRPD deve essere nuovamente impostata qualora si riassegni il numero di fax, o si colleghi il dispositivo a un'altra linea telefonica.
- Dopo che la funzione DRPD è stata impostata, chiamare nuovamente il numero di fax per verificare che il dispositivo risponda con un tono fax. Quindi effettuare una chiamata a un numero diverso assegnato alla stessa linea per accertarsi che la chiamata sia inoltrata al telefono interno o alla segreteria telefonica collegata alla presa EXT.



Ricezione nella modalità Ricezione sicura



Alcune funzioni potranno non essere disponibili a seconda dei modelli e degli articoli opzionali (vedere "Funzioni per modello" a pagina 7).



Potrebbe essere necessario evitare che ai fax ricevuti accedano persone non autorizzate. Attivare la modalità Ricezione sicura, quindi tutti i fax in entrata vengono memorizzati. È possibile stampare i fax in entrata immettendo la password.



Per utilizzare la modalità di ricezione sicura, attivare il menu da  (fax) >  (**Menu**) > **Funzione fax** > **Ricez. sicura** sul pannello di controllo.

Oppure selezionare **Insta** > **Config macch** > **Succ** > **Impos fax** > **Ricez. sicura** sul touch screen.

Stampa di fax ricevuti

- 1** Selezionare  (fax) >  (**Menu**) > **Funzione fax** > **Ricez. sicura** > **Stampa** sul pannello di controllo.

Oppure selezionare **Insta** > **Config macch** > **Succ** > **Impos fax** > **Ricez. sicura** > **Stampa** sul touch screen.



- 2** Immettere la password di quattro cifre e premere **OK**.
- 3** Il dispositivo stampa tutti i fax memorizzati.

Funzioni fax

Stampa i fax su entrambi i lati del foglio



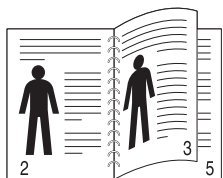

- A seconda delle opzioni o dei modelli, alcuni menu potrebbero non essere visualizzati nel display. In tal caso, non sono applicabili al dispositivo.
- Alcune funzioni potranno non essere disponibili a seconda dei modelli e degli articoli opzionali (vedere “Funzioni per modello” a pagina 7).

- 1 Inserire un documento a faccia in giù sul vetro del documento, oppure caricare uno o più documenti a faccia in su nell'alimentatore documenti.
- 2 Premere  (fax) >  (**Menu**) > **Imposta fax** > **Ricezione** > **Stam. fr.-ret.** sul pannello di controllo.
 - **Disattivato:** stampa nella modalità normale.
 - **Lato lungo:** stampa pagine da sfogliare come un libro.

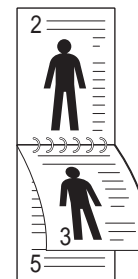

- **Lato corto:** stampa pagine da sfogliare come un blocco note.



- 3 Premere **OK**.
- 4 Premere  (**Annulla** o **Stop/Cancel**) per tornare alla modalità Pronta.

Ricezione di fax nella memoria

Poiché l'apparecchio è multitasking, può ricevere fax mentre si stanno facendo copie o si sta stampando. Se viene ricevuto un fax durante una copia o una stampa, il dispositivo lo memorizza nella propria memoria. Al termine della copia o della stampa, il dispositivo stampa automaticamente il fax.





Se il fax viene ricevuto e stampato, non è possibile stampare ed eseguire altri lavori contemporaneamente.

Funzioni fax

Stampa automatica di rapporti di fax inviati

È possibile impostare il dispositivo per stampare un rapporto con le informazioni dettagliate sulle precedenti 50 operazioni di comunicazione, comprese ora e date.

- 1 Premere  (fax) >  (**Menu**) > **Imposta fax** > **Rapporto auto** > **Attivato** sul pannello di controllo.
- 2 Premere  (**Annulla** o **Stop/Cancel**) per tornare alla modalità Pronta.

Uso delle funzioni di cartella condivisa

Questa funzione consente di utilizzare la memoria dell'apparecchio come cartella condivisa. In tal modo la cartella condivisa può essere comodamente utilizzata mediante la finestra del computer.



- Alcune funzioni potranno non essere disponibili a seconda dei modelli e degli articoli opzionali (vedere “Funzioni per modello” a pagina 7).
- Tale funzione può essere utilizzata nei modelli che dispongono di dispositivo di archiviazione di massa (vedere “Varie” a pagina 10).
- L'amministratore può impostare ID e password per limitare gli accessi utente e per impostare il numero massimo di utenti simultanei.

Uso della cartella condivisa

La cartella condivisa può essere utilizzata proprio come in un normale computer. Creare, modificare ed eliminare la cartella o il file come si trattasse di una normale cartella Windows. Nella cartella condivisa è possibile inoltre memorizzare i dati digitalizzati. È possibile stampare direttamente i file memorizzati in una cartella condivisa. È possibile stampare file TIFF, BMP, JPEG e PRN.

Creazione di una cartella condivisa

- 1 Aprire Esplora risorse.
- 2 Immettere l'\\[indirizzo ip] della stampante (ad esempio: \\169.254.133.42) nel campo degli indirizzi e premere Invio oppure fare clic su **Vai**.
- 3 Creare una nuova cartella nella directory **nfsroot**.

Uso delle funzioni memoria/disco rigido



Tale funzione può essere utilizzata nei modelli che dispongono di dispositivo di archiviazione di massa o di una memoria (vedere “Varie” a pagina 10).

Impostazione della memoria opzionale

Dal driver della stampante

Dopo aver installato la memoria opzionale, è possibile utilizzare le funzioni di stampa avanzate, ad esempio correggere la bozza di un lavoro, oppure stampare un lavoro privato nella finestra **Stampa**. Selezionare **Proprietà** o **Preferenza**, e configurare la modalità di stampa.

Dal pannello di controllo

Se il dispositivo ha una memoria opzionale o un disco rigido opzionale, è possibile selezionare queste funzioni dal pulsante  (**Menu**) > **Imposta sist.** > **Gestione lavoro**.

- **Lavoro attivo:** Tutti i lavori di stampa in attesa di essere stampati sono elencati nella coda dei lavori attivi nell'ordine in cui li si è inviati alla stampante. È possibile eliminare un lavoro dalla coda prima della stampa, oppure promuoverlo a un livello più elevato affinché venga stampato prima.
- **Politica file:** È possibile scegliere la politica dei file per la generazione del nome di file prima di procedere con il lavoro sulla memoria opzionale. Se la memoria opzionale contiene già un file con lo stesso nome quando si immette il nome di un nuovo file, è possibile rinominarlo o sovrascriverlo.
- **Lavoro memorizzato:** È possibile stampare o eliminare un lavoro memorizzato.



- A seconda delle opzioni o dei modelli, alcuni menu potrebbero non essere visualizzati nel display. In tal caso, non sono applicabili al dispositivo.
- Dopo aver installato il disco rigido, è possibile stampare i modelli di documento predefiniti dal pulsante  (**Menu**) > **Imposta sist.** > **Menu modulo**.



5. Strumenti utili di gestione

In questo capitolo vengono presentati gli strumenti di gestione forniti in dotazione per utilizzare al meglio il dispositivo.

- **Easy Capture Manager** 285
- **Samsung AnyWeb Print** 286
- **Easy Eco Driver** 287
- **Utilizzo di SyncThru™ Web Service** 288
- **Utilizzo di Samsung Easy Printer Manager** 292
- **Utilizzo di Stato della stampante Samsung** 296
- **Utilizzo di Smart Panel** 298
- **Utilizzo di Unified Driver Configurator di Linux** 300

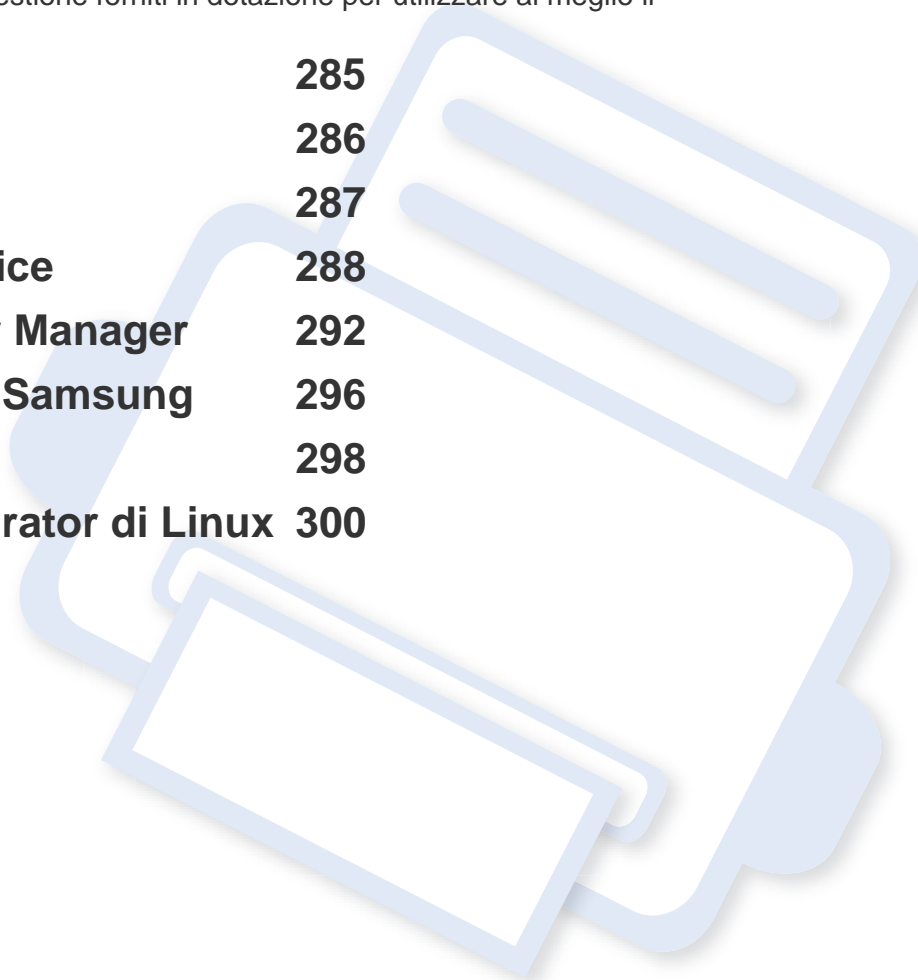

Easy Capture Manager



- Alcune funzioni potranno non essere disponibili a seconda dei modelli e degli articoli opzionali (vedere “Software” a pagina 7).
- Disponibile solo per utenti del sistema operativo Windows (vedere “Software” a pagina 7).

Catturare la schermata e avviare Easy Capture Manager semplicemente premendo il tasto Stampa schermo. Adesso è possibile stampare facilmente la schermata catturata così com'è oppure modificata.

Samsung AnyWeb Print



- Alcune funzioni potranno non essere disponibili a seconda dei modelli e degli articoli opzionali (vedere “Software” a pagina 7).
- Disponibile solo per utenti di Windows e Macintosh OS (vedere “Software” a pagina 7).

Questo strumento consente di catturare schermate, vedere in anteprima, ritagliare e stampare le pagine di Windows Internet Explorer più facilmente rispetto a quando si utilizza il programma normale. Fare clic su **Avvio > Tutti i programmi > Samsung Printers > Samsung AnyWeb Print > Download the latest version** per collegarsi al sito Web in cui è possibile scaricare lo strumento.

Easy Eco Driver



- Alcune funzioni potranno non essere disponibili a seconda dei modelli e degli articoli opzionali (vedere “Software” a pagina 7).
- Disponibile solo per utenti del sistema operativo Windows (vedere “Software” a pagina 7).

Con Easy Eco Driver, è possibile applicare le funzioni ecologiche prima di iniziare la stampa per risparmiare carta e toner. Per utilizzare questa applicazione, è necessario selezionare la casella di controllo **Avvia Easy Eco Driver prima di stampare il lavoro** nelle proprietà della stampante.

Easy Eco Driver consente inoltre di eseguire piccole modifiche, tra cui la rimozione di immagini e testo e la modifica dei caratteri. È possibile salvare le impostazioni utilizzate di frequente come preferite.

Utilizzo:

- 1 Aprire un documento da stampare.
- 2 Stampare il documento.
Viene visualizzata una finestra di anteprima.
- 3 Selezionare le opzioni da applicare al documento.
È possibile vedere l'anteprima delle funzioni applicate.
- 4 Fare clic su **Stampa**.

Utilizzo di SyncThru™ Web Service



- Internet Explorer 6.0 o superiore è il requisito minimo per SyncThru™ Web Service.
- La descrizione di SyncThru™ Web Service contenuta in questa Guida dell'utente può apparire diversa rispetto all'apparecchio utilizzato, in base alle opzioni e al modello.
- Solo modelli wireless (vedere "Software" a pagina 7).

Accesso a SyncThru™ Web Service

- 1 Avviare un browser Web, come Internet Explorer, da Windows. Immettere l'indirizzo IP macchina (<http://xxx.xxx.xxx.xxx>) nel campo dell'indirizzo e premere il tasto Invio o fare clic su **Vai**.
- 2 Si apre il sito Web incorporato nel dispositivo.

Eseguire il login a SyncThru™ Web Service

Prima di poter configurare le opzioni in SyncThru™ Web Service, è necessario eseguire il login come amministratore. È possibile utilizzare SyncThru™ Web Service senza eseguire il login, ma in questo caso non si avrà accesso alla scheda **Impostazioni** e alla scheda **Sicurezza**.

- 1 Fare clic su **Accesso** nell'angolo superiore destro del sito Web SyncThru™ Web Service.
- 2 Digitare **ID** e **Password**, quindi fare clic su **Accesso**.
 - **ID: admin**
 - **Password: sec00000**

Panoramica di SyncThru™ Web Service



Informazioni

Impostazioni

Sicurezza

Manutenzione



Alcune schede potrebbero non essere visualizzate in base al modello.

Scheda Informazioni

questa scheda fornisce informazioni generali sul dispositivo. È possibile verificare informazioni quali, ad esempio, la quantità di toner rimanente. Inoltre, è possibile stampare rapporti, come il rapporto sugli errori.

- **Avvisi attivi:** Mostra gli avvisi segnalati nell'apparecchio e il relativo livello di gravità.
- **Materiali di consumo:** Mostra quante pagine vengono stampate e la quantità di toner rimasta nella cartuccia.

Utilizzo di SyncThru™ Web Service

- **Contatori utilizzo:** Mostra il conteggio di utilizzo in base ai tipi di stampe: solo fronte e fronte-retro.
- **Impostazioni attuali:** Mostra le informazioni di rete dell'apparecchio.
- **Informazioni di stampa:** Stampa i rapporti relativi al sistema, indirizzi e-mail e rapporti di caratteri.

Scheda Impostazioni

Questa scheda consente di impostare le configurazioni fornite dal dispositivo e dalla rete. Per visualizzare questa scheda è necessario eseguire il login come amministratore.

- Scheda **Impostazioni apparecchio:** Imposta le opzioni fornite dall'apparecchio.
- Scheda **Impostazioni di rete:** Mostra le opzioni per l'ambiente di rete. Imposta le opzioni quali i protocolli TCP/IP e di rete.

Scheda Sicurezza

Questa scheda consente di impostare le informazioni di sicurezza del sistema e della rete. Per visualizzare questa scheda è necessario eseguire il login come amministratore.

- **Sicurezza sistema:** Imposta le informazioni sull'amministratore del sistema e attiva o disattiva le funzioni dell'apparecchio.
- **Sicurezza di rete:** Esegue le impostazioni per HTTP, IPsec, filtraggio IPv4/IPv6, 802.1x e server di autenticazione.
- **Controllo accesso utenti:** Consente di classificare gli utenti in vari gruppi sulla base del ruolo di ciascun utente. L'autorizzazione, l'autenticazione e la contabilità di ciascun utente verranno controllate dalla definizione del ruolo del gruppo.

Scheda Manutenzione

In questa scheda è possibile gestire il dispositivo, eseguire l'aggiornamento del firmware e impostare le informazioni di contatto per l'invio di e-mail. Inoltre, è possibile collegarsi al sito Web Samsung oppure scaricare i driver selezionando il menu **Collegamento**.

- **Aggiornamento firmware:** Aggiornare il firmware dell'apparecchio.
- **Informazioni contatto:** Mostra le informazioni contatto.
- **Collegamento:** Mostra i collegamenti a siti utili in cui è possibile scaricare o controllare le informazioni.

Utilizzo di SyncThru™ Web Service

Impostazione notifica e-mail

Impostando questa opzione, è possibile ricevere e-mail sullo stato del dispositivo. Impostando le informazioni quali indirizzo IP, nome host, indirizzo e-mail e server SMTP, lo stato del dispositivo (cartuccia toner in esaurimento o errore del dispositivo) sarà inviato automaticamente all'indirizzo e-mail di una determinata persona. Questa opzione può essere utilizzata più di frequente dall'amministratore del dispositivo.



A seconda delle opzioni o dei modelli, alcuni menu potrebbero non essere visualizzati nel display. In tal caso, non sono applicabili al dispositivo.

- 1 Avviare un browser Web, come Internet Explorer, da Windows. Immettere l'indirizzo IP del dispositivo (<http://xxx.xxx.xxx.xxx>) nel campo dell'indirizzo e premere il tasto Invio o fare clic su **Vai**.
- 2 Si apre il sito Web incorporato nel dispositivo.
- 3 Dalla scheda **Impostazioni**, selezionare **Impostazioni apparecchio > Notifica e-mail**.



Se l'ambiente del server di uscita non è stato configurato, accedere a **Impostazioni > Impostazioni di rete > Server della posta in uscita(SMTP)** per configurare l'ambiente di rete prima di impostare la notifica e-mail.

- 4 Selezionare la casella di controllo **Abilita** per usare l'opzione **Notifica e-mail**.
- 5 Fare clic sul pulsante **Aggiungi** per aggiungere un utente di notifica e-mail.

Impostare il nome del destinatario e l'indirizzo e-mail con gli elementi di notifica per i quali si desidera ricevere un avviso.
- 6 Fare clic su **Applica**.



Se il firewall è attivo, l'e-mail potrebbe non essere inviata correttamente. In tal caso, contattare l'amministratore di rete.

Utilizzo di SyncThru™ Web Service

Impostazione dell'amministratore del sistema

Questa impostazione è necessaria per l'uso dell'opzione di notifica e-mail.



A seconda delle opzioni o dei modelli, alcuni menu potrebbero non essere visualizzati nel display. In tal caso, non sono applicabili al dispositivo.

- 1 Avviare un browser Web, come Internet Explorer, da Windows.
Immettere l'indirizzo IP del dispositivo (<http://xxx.xxx.xxx.xxx>) nel campo dell'indirizzo e premere il tasto Invio o fare clic su **Vai**.
- 2 Si apre il sito Web incorporato nel dispositivo.
- 3 Dalla scheda **Sicurezza**, selezionare **Sicurezza sistema > Amministratore del sistema**.
- 4 Inserire il nome dell'amministratore, il numero di telefono, la posizione e l'indirizzo e-mail.
- 5 Fare clic su **Applica**.

Utilizzo di Samsung Easy Printer Manager



- Alcune funzioni potranno non essere disponibili a seconda dei modelli e degli articoli opzionali (vedere “Software” a pagina 7).
- Disponibile solo per utenti di Windows e Macintosh OS (vedere “Software” a pagina 7).
- Per Windows, Internet Explorer 6.0 o versione successiva è il requisito minimo per Samsung Easy Printer Manager.

Samsung Easy Printer Manager è un'applicazione che combina le impostazioni apparecchio Samsung in una sola posizione. Samsung Easy Printer Manager combina le impostazioni apparecchio e gli ambienti di stampa, le impostazioni/azioni e il lancio. Tutte queste funzioni forniscono un gateway per utilizzare comodamente l'apparecchio Samsung. Samsung Easy Printer Manager fornisce due interfacce utente distinte tra cui scegliere: l'interfaccia utente di base e quella avanzata. Passare tra le due interfacce è semplice: basta un clic su un pulsante.

Descrizione di Samsung Easy Printer Manager

Per aprire il programma:

Per Windows

Selezionare **Avvio > Programmi o Tutti i programmi > Samsung Printers > Samsung Easy Printer Manager > Samsung Easy Printer Manager**.

Per Macintosh

Aprire la cartella **Applicazioni > Samsung > Samsung Easy Printer Manager**

L'interfaccia Samsung Easy Printer Manager comprende svariate sezioni di base, come illustrato nella tabella che segue:





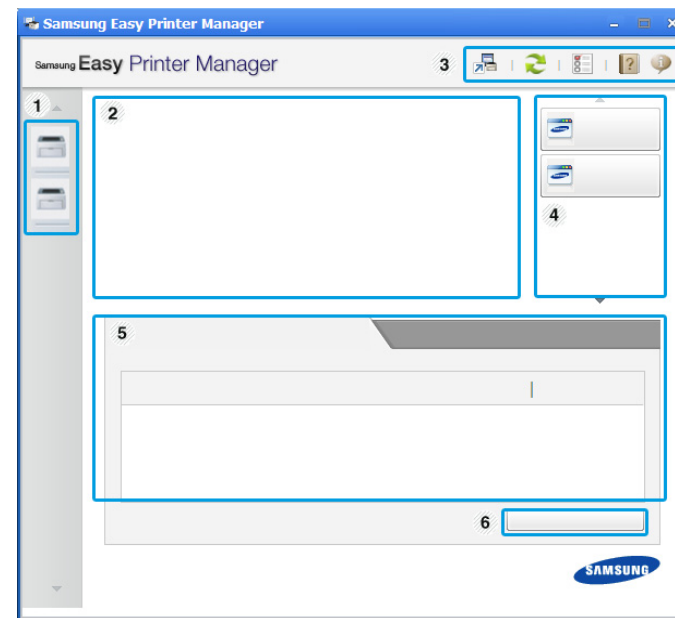

La schermata può variare a seconda del sistema operativo utilizzato.





1	Elenco stampanti	Nell'Elenco stampanti sono visualizzate le stampanti installate sul computer e le stampanti di rete aggiunte mediante la ricerca in rete (solo Windows).
---	------------------	--

Utilizzo di Samsung Easy Printer Manager

2	Informazioni stampante	<p>Quest'area fornisce informazioni generali sull'apparecchio. È possibile controllare le informazioni, quali il nome modello dell'apparecchio, l'indirizzo IP (o il nome porta) e lo stato apparecchio.</p> <p> È possibile consultare Guida dell'utente.</p> <p>Pulsante Risoluzione dei problemi: Questo pulsante apre la Guida alla soluzione dei problemi quando si verifica un errore. È possibile aprire direttamente la sezione necessaria nella Guida dell'utente.</p>
3	Informazioni sull'applicazione	<p>Comprende i collegamenti per modificare le impostazioni avanzate, le preferenze, la guida e le informazioni su.</p> <p> Il pulsante  è utilizzato per passare all'interfaccia utente delle impostazioni avanzate (vedere "Panoramica dell'interfaccia utente delle impostazioni avanzate" a pagina 294).</p>

4	Collegamenti rapidi	<p>Visualizza i Collegamenti rapidi alle funzioni specifiche dell'apparecchio. Questa sezione include inoltre collegamenti alle applicazioni nelle impostazioni avanzate.</p> <p> Se il dispositivo viene connesso a una rete, viene attivata l'icona SyncThru™ Web Service.</p>
5	Area Contenuto	<p>Visualizza le informazioni relative all'apparecchio selezionato, al livello del toner e della carta rimasti. Le informazioni variano in base all'apparecchio selezionato. Non tutti i dispositivi sono dotati di questa funzione.</p>
6	Ordina materiali di consumo	<p>Fare clic sul pulsante Ordine dalla finestra per ordinare i materiali di consumo. È possibile ordinare online la cartuccia del toner di ricambio.</p>

 Selezionare il menu **Guida** oppure fare clic sul pulsante  nella finestra e fare clic sull'opzione di cui si desidera ricevere informazioni.

Utilizzo di Samsung Easy Printer Manager

Panoramica dell'interfaccia utente delle impostazioni avanzate

L'interfaccia utente avanzata è destinata all'utilizzo da parte del responsabile della gestione della rete e degli apparecchi.



A seconda delle opzioni o dei modelli, alcuni menu potrebbero non essere visualizzati nel display. In tal caso, non sono applicabili al dispositivo.

Impostazioni dispositivo

È possibile configurare varie impostazioni quali l'impostazione del dispositivo, della carta, del layout, dell'emulazione, della rete e delle informazioni di stampa.

Impostazioni digitalizzazione su PC

Questo menu include le impostazioni per creare o eliminare i profili di digitalizzazione su PC.

- **Attivazione digitalizzazione:** Indica se per questa digitalizzazione è attiva sul dispositivo.
- Scheda **Base:** Contiene le impostazioni relative alla digitalizzazione generale e al dispositivo.
- Scheda **Immagine:** Contiene le impostazioni relative alla modifica dell'immagine.

Impostazioni fax su PC

In questo menu sono comprese le impostazioni relative alla funzionalità fax di base del dispositivo selezionato.

- **Disattiva:** Se **Disattiva** è **Accesa**, i fax in entrata non saranno ricevuti su questo dispositivo.
- **Attiva ricezione fax da dispositivo:** Attiva il fax sul dispositivo e consente più opzioni da impostare.

Utilizzo di Samsung Easy Printer Manager

Impostazioni avvisi (solo Windows)

In questo menu sono comprese le impostazioni relative agli avvisi di errore.

- **Avviso stampante:** Fornisce le impostazioni relative ai tempi di ricezione degli avvisi.
- **Avviso e-mail:** Fornisce le opzioni relative alla ricezione di avvisi tramite e-mail.
- **Cronologia avvisi:** Fornisce una cronologia degli avvisi relativi all'apparecchio e al toner.

Contabilità lavori

Fornisce un'interrogazione delle informazioni di quota dell'utente specificato per la Contabilità lavori. È possibile creare le informazioni di quota e applicarle agli apparecchi tramite il software per la contabilità lavori come SyncThru™ o CounThru™ per amministratori.

Utilizzo di Stato della stampante Samsung

Il programma Stato della stampante Samsung monitora e informa l'utente sullo stato dell'apparecchio.



- La finestra Stato della stampante Samsung e il contenuto mostrato in questa Guida dell'utente possono differire a seconda dell'apparecchio o del sistema operativo utilizzato.
- Controllare quali sistemi operativi sono compatibili con il dispositivo utilizzato (vedere "Specifiche" a pagina 111).
- Disponibile solo per utenti del sistema operativo Windows (vedere "Software" a pagina 7).

Panoramica Stato della stampante Samsung

Se si verifica un errore durante il funzionamento, è possibile controllarlo da Stato della stampante Samsung. Stato della stampante Samsung viene installato automaticamente insieme al software apparecchio.

Inoltre, è possibile lanciare Stato della stampante Samsung manualmente. Accedere a **Preferenze stampa**, fare clic sulla scheda **Base** > pulsante **Stato stampante**.

Queste icone vengono visualizzate nella barra delle applicazioni di Windows:

Icona	Significato	Descrizione
	Normale	L'apparecchio è in modalità Pronta e non sono presenti errori o avvertenze.
	Attenzione	L'apparecchio si trova in uno stato che può condurre a un errore. Ad esempio il toner potrebbe essere scarso e quindi esaurirsi.
	Errore	L'apparecchio presenta almeno un errore.

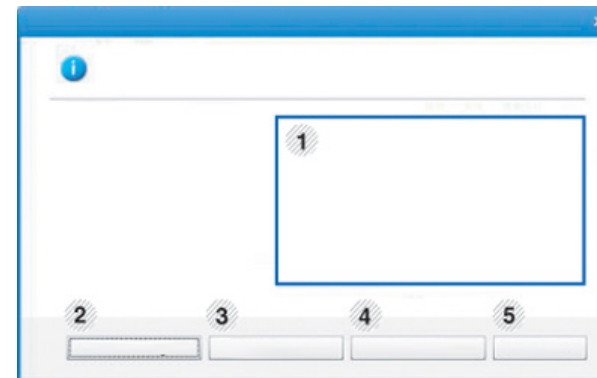

1	Livello del toner	Consente di verificare il livello del toner presente in ciascuna cartuccia. Il dispositivo e il numero delle cartucce di toner mostrato nella finestra precedente possono essere diversi a seconda del dispositivo in uso. Non tutti i dispositivi sono dotati di questa funzione.
2	Opzione	È possibile configurare le impostazioni relative agli avvisi sui lavori di stampa.

Utilizzo di Stato della stampante Samsung

3	Ordina ricambi	È possibile ordinare online la cartuccia del toner di ricambio.
4	User's Guide	<p>È possibile consultare Guida dell'utente.</p> <div> Questo pulsante apre la Troubleshooting Guide quando si verifica un errore. È possibile aprire direttamente la sezione relativa alla risoluzione dei problemi nella Guida dell'utente.</div>
5	Chiudi	Chiudere la finestra.

Utilizzo di Smart Panel

Smart Panel è un programma che controlla e informa sullo stato dell'apparecchio e consente di personalizzarne le impostazioni. È possibile scaricare Smart Panel dal sito Web Samsung (vedere “Installazione di Smart Panel” a pagina 143).





- La finestra Smart Panel e il contenuto mostrato in questa Guida dell'utente possono differire a seconda del dispositivo o del sistema operativo in uso.
- Controllare quali sistemi operativi sono compatibili con il dispositivo utilizzato (vedere “Specifiche” a pagina 111).
- Smart Panel è disponibile solo per gli utenti di sistemi operativi Linux (vedere “Software” a pagina 7).

Panoramica Smart Panel

Se si verifica un errore durante il funzionamento, è possibile controllare l'errore da Smart Panel. Inoltre, è possibile lanciare Smart Panel in modo manuale.

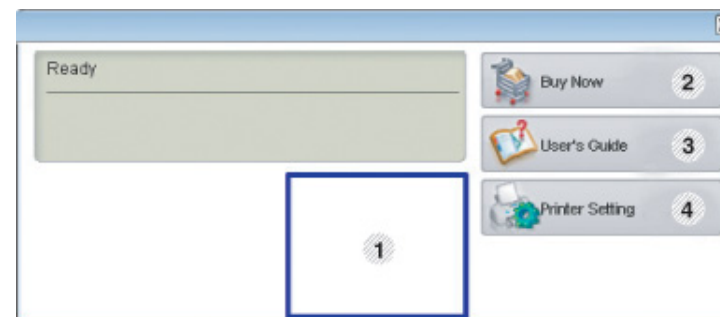
Fare doppio clic sull'icona di Smart Panel () nell'area di notifica.



1	Livello del toner	Consente di verificare il livello del toner presente in ciascuna cartuccia. Il dispositivo e il numero delle cartucce di toner mostrato nella finestra precedente possono essere diversi a seconda del dispositivo in uso. Se la funzione non è presente vuol dire che non è valida per il dispositivo.
2	Buy Now	È possibile ordinare online la cartuccia del toner di ricambio.
3	User's Guide	È possibile consultare Guida dell'utente.  Questo pulsante apre la Troubleshooting Guide quando si verifica un errore. È possibile aprire direttamente la sezione relativa alla risoluzione dei problemi nella Guida dell'utente.

Utilizzo di Smart Panel

4	Printer Setting	<p>È possibile configurare varie impostazioni apparecchio nella finestra Utilità impostazioni stampante. Non tutti i dispositivi sono dotati di questa funzione.</p> <div data-bbox="392 414 1075 654"> Se si connette l'apparecchio a una rete, viene visualizzata la finestra SyncThru™ Web Service al posto della finestra Utilità impostazioni stampante.</div>
---	------------------------	--

Modifica delle impostazioni di Smart Panel

Fare clic con il pulsante destro del mouse sull'icona Smart Panel e selezionare **Configure Smart Panel**. Selezionare le impostazioni desiderate dalla finestra **Configure smart panel**.

Utilizzo di Unified Driver Configurator di Linux

Unified Driver Configurator è uno strumento progettato principalmente per la configurazione dei dispositivi. È necessario installare Unified Linux Driver per utilizzare Unified Driver Configurator (vedere “Installazione per Linux” a pagina 143).

Dopo aver installato il driver sul sistema Linux, l'icona Unified Driver Configurator sarà creata automaticamente sul desktop.

Apertura della Unified Driver Configurator

- 1 Fare doppio clic su **Unified Driver Configurator** sul desktop.
È anche possibile fare clic sull'icona del menu **Startup** e selezionare **Samsung Unified Driver > Unified Driver Configurator**.
- 2 Fare clic su ciascun pulsante a sinistra per visualizzare la finestra di configurazione corrispondente.

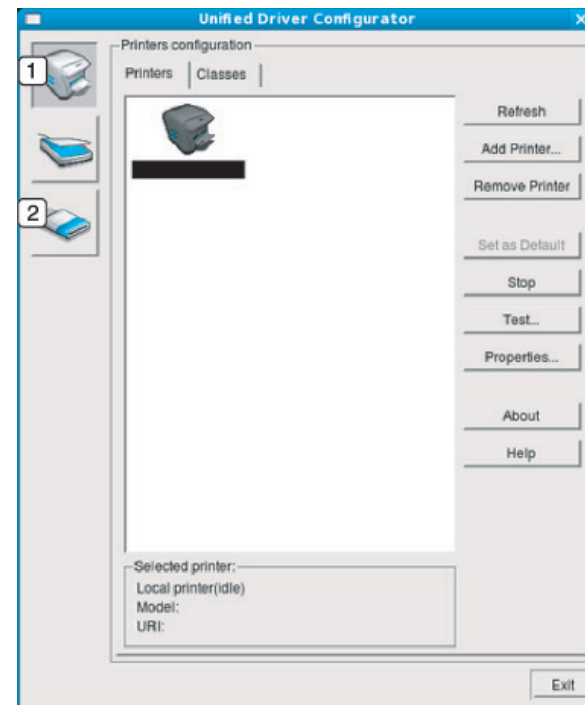

- 1 **Printer Configuration**
- 2 **Port Configuration**

Utilizzo di Unified Driver Configurator di Linux



Per utilizzare la guida in linea, fare clic su **Help** o sul pulsante  nella finestra.

- 3 Dopo aver modificato le configurazioni, fare clic su **Exit** per chiudere **Unified Driver Configurator**.

Printers configuration

Printers configuration contiene due schede: **Printers** e **Classes**.

Scheda Printers

Visualizzare la configurazione della stampante corrente del sistema facendo clic sul pulsante con l'icona a forma di stampante sul lato sinistro della finestra **Unified Driver Configurator**.

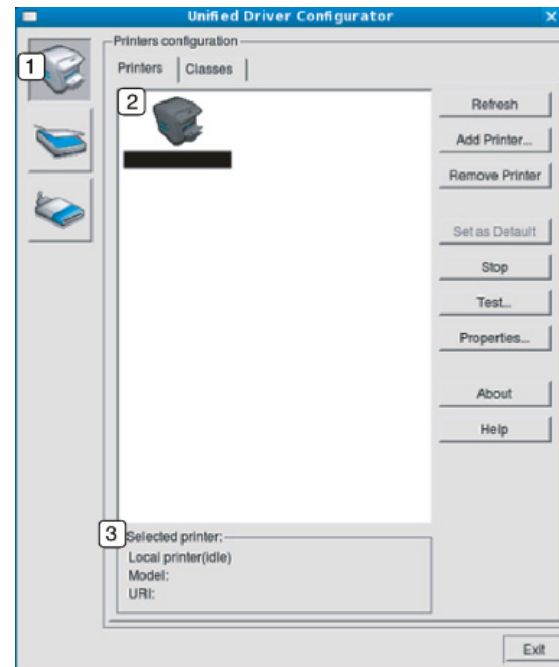

- | | |
|---|--|
| 1 | Consente di passare a Printers configuration . |
| 2 | Visualizza tutti gli apparecchi installati. |
| 3 | Visualizza lo stato, il nome modello e l'URI dell'apparecchio. |

Utilizzo di Unified Driver Configurator di Linux

I pulsanti di controllo stampante sono i seguenti:

- **Refresh:** aggiorna l'elenco dei dispositivi disponibili.
- **Add Printer:** consente di aggiungere un nuovo dispositivo.
- **Remove Printer:** consente di rimuovere il dispositivo selezionato.
- **Set as Default:** consente di impostare il dispositivo selezionato come dispositivo predefinito.
- **Stop/Start:** consente di arrestare/avviare il dispositivo.
- **Test:** consente di stampare una pagina di prova per verificare che il dispositivo funzioni correttamente.
- **Properties:** Consente di visualizzare e modificare le proprietà della stampante.

Scheda Classes

Nella scheda Classes viene visualizzato l'elenco delle classi di dispositivi disponibili.

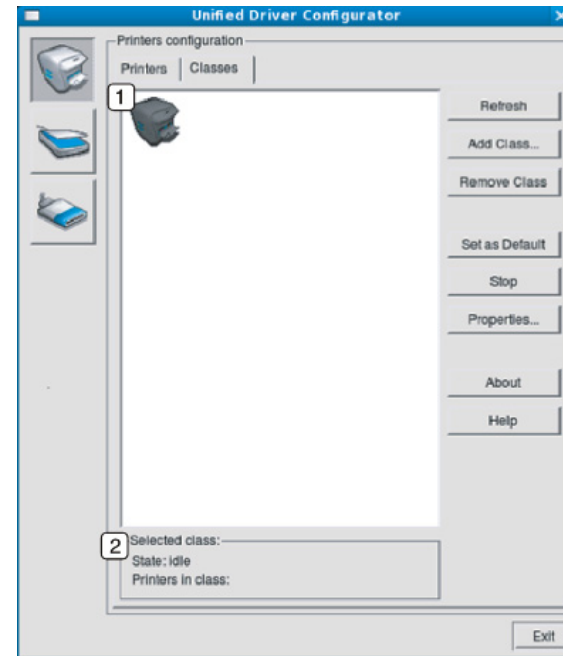

1	Visualizza tutte le classi di dispositivi.
2	Visualizza lo stato della classe e il numero di dispositivi inclusi nella classe.

- **Refresh:** aggiorna l'elenco delle classi.
- **Add Class:** consente di aggiungere una nuova classe di dispositivi.

Utilizzo di Unified Driver Configurator di Linux

- **Remove Class:** consente di rimuovere la classe del dispositivo selezionato.

Ports configuration

In questa finestra è possibile visualizzare l'elenco delle porte disponibili, verificare lo stato di ciascuna di esse e rilasciare una porta che è rimasta bloccata nello stato occupato dopo che il relativo proprietario ha interrotto il lavoro per qualsiasi motivo.

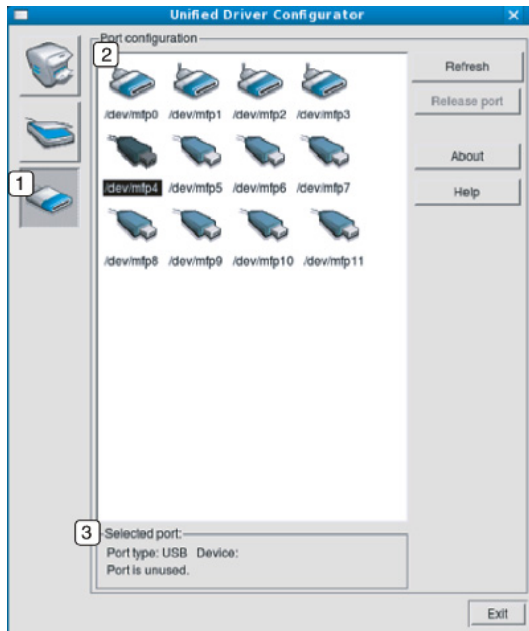

1	Consente di passare a Ports configuration .
2	Visualizza tutte le porte disponibili.
3	Visualizza il tipo di porta, il dispositivo collegato alla porta e lo stato.

- **Refresh:** aggiorna l'elenco delle porte disponibili.
- **Release port:** consente di rilasciare la porta selezionata.



6. Risoluzione dei problemi

In questo capitolo vengono fornite informazioni utili sulle procedure da adottare in caso di errore.

- **Problemi di alimentazione della carta** 305
- **Problemi di alimentazione e connessione di cavi** 306
- **Problemi di stampa** 307
- **Problemi di qualità di stampa** 311
- **Problemi di copia** 319
- **Problemi di digitalizzazione** 320
- **Problemi di fax** 322
- **Problemi per il sistema operativo** 324

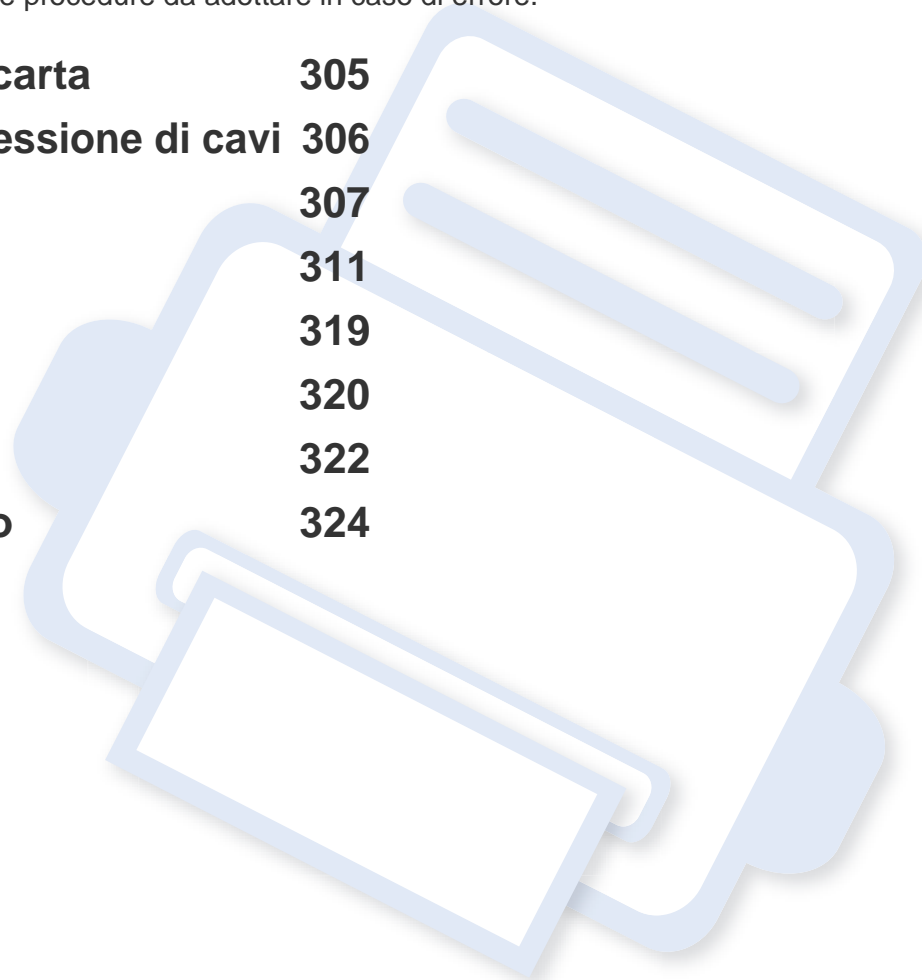

Problemi di alimentazione della carta

Condizione	Soluzioni suggerite
Inceppamento della carta durante la stampa.	Rimuovere la carta inceppata.
I fogli di carta aderiscono l'uno all'altro.	<ul style="list-style-type: none">• Controllare la capacità massima di carta del vassoio.• Assicurarsi di utilizzare il tipo di carta corretto.• Rimuovere la carta dal vassoio e fletterla o spiegarla a ventaglio.• La presenza di umidità può far sì che alcuni fogli di carta aderiscano l'uno all'altro.
Alcuni fogli non vengono prelevati.	È possibile che nel vassoio siano impilati tipi di carta diversi. Caricare carta di un unico tipo, formato e peso.
I fogli non vengono alimentati nel dispositivo.	<ul style="list-style-type: none">• Rimuovere qualsiasi ostacolo dalla parte interna del dispositivo.• La carta non è stata caricata correttamente. Rimuovere la carta dal vassoio e ricaricarla correttamente.• Il vassoio contiene troppa carta. Rimuovere la carta in eccesso dal vassoio.• La carta è troppo spessa. Utilizzare solo carta conforme alle specifiche previste per questo dispositivo.
La carta continua a incepparsi.	<ul style="list-style-type: none">• Il vassoio contiene troppa carta. Rimuovere la carta in eccesso dal vassoio. Se si sta stampando su materiali speciali, utilizzare l'alimentatore manuale nel vassoio.• Viene utilizzato un tipo di carta non corretto. Utilizzare solo carta conforme alle specifiche previste per questo dispositivo.• Potrebbero esservi dei residui all'interno del dispositivo. Aprire il coperchio anteriore e rimuovere eventuali residui.
Le buste si inclinano o non vengono alimentate correttamente.	Assicurarsi che le guide della carta siano a contatto con entrambi i lati delle buste.

Problemi di alimentazione e connessione di cavi

Condizione	Soluzioni suggerite
Il dispositivo non è alimentato, o il cavo fra il computer e il dispositivo non è collegato correttamente.	<ul style="list-style-type: none"><li data-bbox="651 300 2197 389">• Connettere prima l'apparecchio alla rete elettrica. Se sul pannello di controllo è presente un pulsante di  (On), premerlo.<li data-bbox="651 400 2197 437">• Scollegare il cavo dell'apparecchio e ricollegarlo.

Problemi di stampa

Condizione	Causa probabile	Soluzioni suggerite
Il dispositivo non stampa.	Il dispositivo non è alimentato.	Connettere prima l'apparecchio alla rete elettrica. Se sul pannello di controllo è presente un pulsante di  (On), premerlo.
	Il dispositivo non è selezionato come dispositivo predefinito.	Selezionare l'apparecchio come predefinito in Windows.
	Assicurarsi che nel dispositivo non sussistano le seguenti condizioni: <ul style="list-style-type: none">• Il coperchio non è chiuso. Chiudere il coperchio.• La carta è inceppata. Rimuovere la carta inceppata (vedere “Rimozione della carta inceppata” a pagina 98).• Non è caricata carta. Caricare la carta (vedere “Caricamento della carta nel vassoio” a pagina 42).• La cartuccia del toner non è installata. Installazione della cartuccia del toner (vedere “Sostituzione della cartuccia del toner” a pagina 80).• Verificare che il coperchio e i fogli di protezione vengano rimossi dalla cartuccia del toner (vedere “Sostituzione della cartuccia del toner” a pagina 80).	
	Se si verifica un errore di sistema, rivolgersi all'assistenza tecnica.	
	Il cavo fra il computer e il dispositivo non è collegato correttamente.	Scollegare il cavo del dispositivo e ricollegarlo (vedere “Vista posteriore” a pagina 24).
Il cavo fra il computer e il dispositivo è difettoso.	Se possibile, collegare il cavo a un altro computer che funzioni correttamente e stampare un lavoro. È anche possibile provare a utilizzare un altro cavo del dispositivo.	
L'impostazione della porta non è corretta.	Controllare le impostazioni della stampante di Windows per assicurarsi che il lavoro di stampa venga inviato alla porta corretta. Se il computer ha più di una porta, assicurarsi che il dispositivo sia collegato alla porta corretta.	

Problemi di stampa

Condizione	Causa probabile	Soluzioni suggerite
Il dispositivo non stampa.	Il dispositivo potrebbe essere configurato in modo non corretto.	Controllare le Preferenze stampa per verificare che tutte le impostazioni di stampa siano corrette.
	Il driver della stampante potrebbe essere installato in modo non corretto.	Disinstallare e reinstallare il driver dell'apparecchio.
	Il dispositivo non funziona correttamente.	Controllare il messaggio visualizzato sul pannello di controllo per stabilire se il dispositivo indica un errore di sistema. Rivolgersi all'assistenza tecnica.
	Le dimensioni del documento sono eccessive, pertanto lo spazio sul disco rigido del computer è insufficiente per accedere al lavoro di stampa.	Aumentare lo spazio disponibile sul disco e ristampare il documento.
	Il vassoio di uscita è pieno.	Una volta rimossa la carta dal vassoio di uscita, il dispositivo riprende la stampa.
Il dispositivo seleziona i materiali di stampa dall'origine sbagliata.	L'opzione carta selezionata in Preferenze stampa potrebbe non essere corretta.	Per molte applicazioni software, la selezione dell'origine si effettua dalla scheda Carta in Preferenze stampa (vedere "Apertura delle preferenze di stampa" a pagina 56). Selezionare l'origine corretta. Consultare la guida del driver della stampante (vedere "Utilizzo della Guida" a pagina 57).
Il lavoro di stampa è eccessivamente lento.	Il lavoro di stampa potrebbe essere molto complesso.	Ridurre la complessità della pagina o modificare le impostazioni della qualità di stampa.
Metà della pagina rimane vuota.	L'orientamento della pagina potrebbe non essere corretto.	Modificare l'orientamento della pagina nell'applicazione (vedere "Apertura delle preferenze di stampa" a pagina 56). Consultare la guida del driver della stampante (vedere "Utilizzo della Guida" a pagina 57).
	Il formato della carta e le impostazioni relative non corrispondono.	Verificare che il formato carta nelle impostazioni del driver corrisponda alla carta nel vassoio. In alternativa, verificare che il formato carta nelle impostazioni del driver della stampante corrisponda alla carta selezionata nelle impostazioni del software utilizzato (vedere "Apertura delle preferenze di stampa" a pagina 56).

Problemi di stampa

Condizione	Causa probabile	Soluzioni suggerite
Il dispositivo stampa, ma il testo è sbagliato, incomprensibile o incompleto.	Il cavo del dispositivo è allentato o difettoso.	Scollegare il cavo del dispositivo e ricollegarlo. Provare con un lavoro di stampa che è già stato stampato con esito positivo. Se possibile, collegare il cavo e il dispositivo a un altro computer del cui funzionamento si è certi e stampare un lavoro. Provare a utilizzare un nuovo cavo del dispositivo.
	È stato selezionato il driver della stampante sbagliato.	Controllare il menu di selezione della stampante dell'applicazione per assicurarsi di avere selezionato il dispositivo corretto.
	L'applicazione software non funziona correttamente.	Provare a stampare un lavoro da un'altra applicazione.
Le pagine vengono stampate, ma sono vuote.	Il sistema operativo non funziona correttamente.	Uscire da Windows e riavviare il computer. Spegnerne il dispositivo e riaccenderlo.
	La cartuccia del toner è difettosa o il toner è esaurito.	Ridistribuire il toner, se opportuno. Se necessario, sostituire la cartuccia del toner. <ul style="list-style-type: none">• Vedere "Ridistribuzione del toner" a pagina 78.• Vedere "Sostituzione della cartuccia del toner" a pagina 80.
	Il file potrebbe contenere pagine vuote.	Controllare il file per assicurarsi che non contenga pagine vuote.
La stampante non stampa correttamente i file PDF. Mancano alcune parti della grafica, del testo o delle illustrazioni.	Alcuni componenti, come il controller o la scheda, potrebbero essere difettosi.	Rivolgersi all'assistenza tecnica.
	Incompatibilità tra il file PDF e i prodotti Acrobat.	La stampa del file PDF come immagine potrebbe consentire la stampa del file. Attivare Stampa come immagine dalle opzioni di stampa di Acrobat.  la stampa di un file PDF come immagine richiederà un tempo maggiore.

Problemi di stampa



Condizione	Causa probabile	Soluzioni suggerite
La qualità di stampa delle fotografie non è buona. Le immagini non sono nitide.	La risoluzione della fotografia è molto bassa.	Ridurre il formato della foto. Se si aumenta il formato della fotografia nell'applicazione, la risoluzione si riduce.
Prima della stampa, il dispositivo emette vapore vicino al vassoio di uscita.	L'uso di carta umida può provocare l'emissione di vapore durante la stampa.	Ciò non costituisce un problema. Continuare la stampa.
Il dispositivo non stampa su carta di formato speciale, ad esempio carta per fatturazione.	Il formato carta e le impostazioni del formato carta non corrispondono.	Impostare il formato carta corretto nell'opzione Personalizzato sulla scheda Carta delle Preferenze stampa (vedere "Apertura delle preferenze di stampa" a pagina 56).
La carta per fatturazione stampata è arricciata.	Le impostazioni del tipo di carta non corrispondono.	Cambiare l'opzione della stampante e riprovare. Passare a Preferenze stampa , fare clic sulla scheda Carta e impostare il tipo su Spessa (vedere "Apertura delle preferenze di stampa" a pagina 56).

Problemi di qualità di stampa

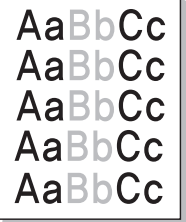
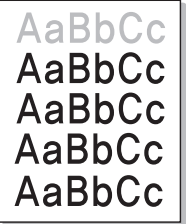
Se le parti interne del dispositivo sono sporche o se la carta è stata caricata in modo non corretto, potrebbe verificarsi una riduzione della qualità di stampa. Per risolvere il problema, consultare la tabella seguente.

Condizione	Soluzioni suggerite
Stampa chiara o sbiadita 	<ul style="list-style-type: none">• Se la stampa contiene strisce verticali bianche o aree sbiadite, il toner sta per esaurirsi. Ordinare una nuova cartuccia del toner, (vedere “Sostituzione della cartuccia del toner” a pagina 80).• È possibile che la carta non sia conforme alle specifiche; ad esempio, è troppo umida o troppo ruvida.• Se l'intera pagina risulta chiara, l'impostazione della risoluzione di stampa è troppo bassa oppure la modalità Risparmio toner è stata attivata. Regolare la risoluzione di stampa e disattivare la modalità Risparmio toner. Consultare la guida del driver della stampante.• Una combinazione di aree sbiadite o macchiate potrebbe indicare che la cartuccia del toner deve essere pulita. Pulire l'interno del dispositivo (vedere “Pulizia del dispositivo” a pagina 84).• La superficie della parte LSU all'interno del dispositivo potrebbe essere sporca. Pulire l'interno del dispositivo (vedere “Pulizia del dispositivo” a pagina 84). Se questi accorgimenti non consentono di risolvere il problema riscontrato, contattare l'assistenza tecnica.
La metà superiore della carta mostra una stampa più chiara rispetto al resto della carta 	<p>È possibile che il toner non aderisca correttamente al tipo di carta in uso.</p> <ul style="list-style-type: none">• Cambiare l'opzione della stampante e riprovare. Passare a Preferenze stampa, fare clic sulla scheda Carta e impostare il tipo su Riciclata (vedere “Apertura delle preferenze di stampa” a pagina 56).

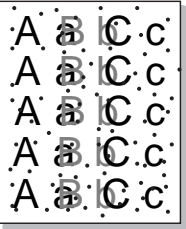
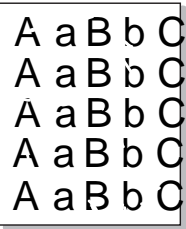
Problemi di qualità di stampa

Condizione	Soluzioni suggerite
<p>Macchie di toner</p> 	<ul style="list-style-type: none">• È possibile che la carta non sia conforme alle specifiche; ad esempio, la carta è troppo umida o troppo ruvida.• Il rullo di trasferimento potrebbe essere sporco. Pulire l'interno del dispositivo (vedere “Pulizia del dispositivo” a pagina 84).• Il percorso della carta potrebbe essere sporco. Rivolgersi all'assistenza tecnica (vedere “Pulizia del dispositivo” a pagina 84).
<p>Mancanza di toner</p> 	<p>Se la pagina presenta aree sbiadite, generalmente tondeggianti, in ordine casuale:</p> <ul style="list-style-type: none">• È possibile che sia stato caricato un foglio di carta difettoso. Provare a ristampare il lavoro.• Il contenuto di umidità della carta non è uniforme oppure la carta presenta macchie di umidità sulla superficie. Provare a stampare su una carta di marca diversa.• L'intera risma è difettosa. I processi di produzione possono fare sì che alcune aree rifiutino il toner. Provare con un tipo o una marca di carta diversi.• Cambiare l'opzione della stampante e riprovare. Passare a Preferenze stampa, fare clic sulla scheda Carta e impostare il tipo su Spessa (vedere “Apertura delle preferenze di stampa” a pagina 56). <p>Se questi accorgimenti non consentono di risolvere il problema riscontrato, contattare l'assistenza tecnica.</p>
<p>Punti bianchi</p> 	<p>Se sulla pagina vengono stampati dei punti bianchi, potrebbe verificarsi quanto segue.</p> <ul style="list-style-type: none">• La carta è troppo ruvida e molta sporcizia è caduta all'interno dell'apparecchio, quindi il rullo trasferimento potrebbe essere sporco. Pulire l'interno del dispositivo (vedere “Pulizia del dispositivo” a pagina 84).• Il percorso della carta potrebbe essere sporco. Pulire l'interno del dispositivo (vedere “Pulizia del dispositivo” a pagina 84). <p>Se questi accorgimenti non consentono di risolvere il problema riscontrato, contattare l'assistenza tecnica.</p>

Problemi di qualità di stampa

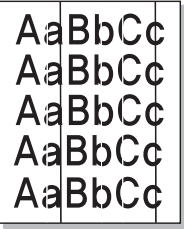
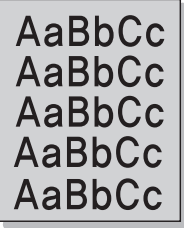
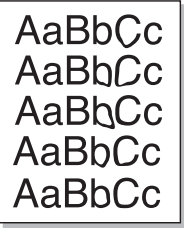
Condizione	Soluzioni suggerite
<p>Linee verticali</p> 	<p>Se nella pagina vengono stampate strisce nere verticali:</p> <ul style="list-style-type: none">• La superficie (parte del tamburo) della cartuccia del toner all'interno del dispositivo si è probabilmente graffiata. Rimuovere la cartuccia del toner e installarne una nuova (vedere “Sostituzione della cartuccia del toner” a pagina 80). <p>Se nella pagina vengono stampate strisce bianche verticali:</p> <ul style="list-style-type: none">• La superficie della parte LSU all'interno del dispositivo potrebbe essere sporca. Pulire l'interno del dispositivo (vedere “Pulizia del dispositivo” a pagina 84). Se questi accorgimenti non consentono di risolvere il problema riscontrato, contattare l'assistenza tecnica.
<p>Sfondo bianco e nero e a colori</p> 	<p>Se la quantità di ombreggiatura di sfondo diventa inaccettabile, procedere come segue.</p> <ul style="list-style-type: none">• Utilizzare carta di peso minore.• Controllare le condizioni ambientali: condizioni molto secche o un alto livello di umidità (superiore all'80% di umidità relativa) possono far aumentare la quantità di ombreggiatura di sfondo.• Rimuovere la vecchia cartuccia del toner e installarne una nuova (vedere “Sostituzione della cartuccia del toner” a pagina 80).• Ridistribuire uniformemente il toner (vedere “Ridistribuzione del toner” a pagina 78).
<p>Sbavature di toner</p> 	<ul style="list-style-type: none">• Pulire l'interno del dispositivo (vedere “Pulizia del dispositivo” a pagina 84).• Controllare il tipo e la qualità della carta.• Rimuovere la cartuccia del toner e installarne una nuova (vedere “Sostituzione della cartuccia del toner” a pagina 80).

Problemi di qualità di stampa

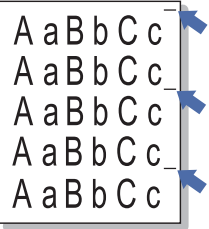
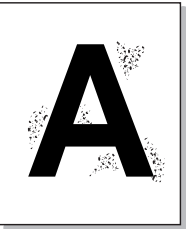
Condizione	Soluzioni suggerite
<p data-bbox="49 268 383 300">Difetti verticali ripetuti</p> 	<p data-bbox="506 268 1514 300">Se sul lato stampato della pagina vi sono segni ripetuti a intervalli regolari:</p> <ul data-bbox="506 325 2186 539" style="list-style-type: none"><li data-bbox="506 325 2186 400">• La cartuccia del toner potrebbe essere danneggiata. Se si continua a riscontrare lo stesso problema, rimuovere la cartuccia del toner e installarne una nuova (vedere “Sostituzione della cartuccia del toner” a pagina 80).<li data-bbox="506 416 2186 491">• Su alcuni componenti del dispositivo potrebbe essersi depositato del toner. Se il difetto si presenta sul retro della pagina, il problema dovrebbe risolversi da solo dopo alcune pagine.<li data-bbox="506 507 1621 539">• Il gruppo fusore potrebbe essere danneggiato. Rivolgersi all'assistenza tecnica.
<p data-bbox="49 608 383 639">Sfondo stampato male</p> 	<p data-bbox="506 608 1809 639">Uno sfondo stampato male è la conseguenza di residui di toner distribuiti sulla pagina stampata.</p> <ul data-bbox="506 665 2186 1129" style="list-style-type: none"><li data-bbox="506 665 2186 740">• La carta potrebbe essere troppo umida. Provare a stampare con un diverso lotto di carta. Non aprire le confezioni di carta finché non è necessario, in modo che la carta non assorba troppa umidità.<li data-bbox="506 756 2186 874">• Se il problema si presenta su buste, cambiare il layout di stampa per evitare di stampare su aree che presentano giunture sovrapposte a tergo. La stampa su giunture può causare problemi. Oppure selezionare Spessa dalla finestra Preferenze stampa (vedere “Apertura delle preferenze di stampa” a pagina 56).<li data-bbox="506 890 2186 1038">• Se questo problema interessa l'intera superficie di una pagina stampata, regolare la risoluzione di stampa dall'applicazione software o nella finestra Preferenze stampa (vedere “Apertura delle preferenze di stampa” a pagina 56). Assicurarsi che sia selezionato il tipo carta corretto. Ad esempio: Se si seleziona Carta più spessa, ma si utilizza effettivamente Carta normale può verificarsi un sovraccarico, causando problemi alla qualità della copia.<li data-bbox="506 1054 2186 1129">• Se si sta utilizzando una cartuccia di toner nuova, ridistribuire innanzitutto il toner (vedere “Ridistribuzione del toner” a pagina 78).

Problemi di qualità di stampa

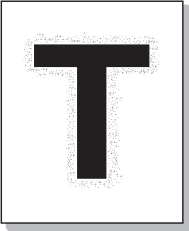
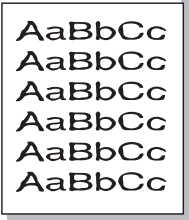
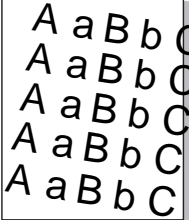
Condizione	Soluzioni suggerite
<p data-bbox="51 272 454 387">Particelle di toner attorno a caratteri in grassetto o immagini</p> 	<p data-bbox="506 268 1496 304">È possibile che il toner non aderisca correttamente al tipo di carta in uso.</p> <ul data-bbox="506 328 2186 491" style="list-style-type: none"><li data-bbox="506 328 2186 400">• Cambiare l'opzione della stampante e riprovare. Passare a Preferenze stampa, fare clic sulla scheda Carta e impostare il tipo su Riciclata (vedere “Apertura delle preferenze di stampa” a pagina 56).<li data-bbox="506 419 2186 491">• Assicurarsi che sia selezionato il tipo carta corretto. Ad esempio: Se si seleziona Carta più spessa, ma si utilizza effettivamente Carta normale può verificarsi un sovraccarico, causando problemi alla qualità della copia.
<p data-bbox="51 699 394 730">Caratteri stampati male</p> 	<ul data-bbox="506 699 2186 770" style="list-style-type: none"><li data-bbox="506 699 2186 770">• Se i caratteri non vengono stampati correttamente, producendo immagini vuote, la risma di carta potrebbe essere troppo liscia. Provare a stampare su una carta diversa.
<p data-bbox="51 1034 293 1066">Pagina inclinata</p> 	<ul data-bbox="506 1034 1742 1174" style="list-style-type: none"><li data-bbox="506 1034 1234 1070">• Assicurarsi che la carta sia caricata correttamente.<li data-bbox="506 1090 1093 1126">• Controllare il tipo e la qualità della carta.<li data-bbox="506 1145 1742 1174">• Verificare che le guide non siano troppo strette o troppo lente rispetto alla risma di carta.

Problemi di qualità di stampa

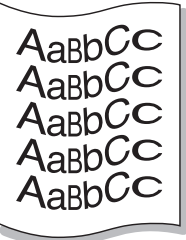
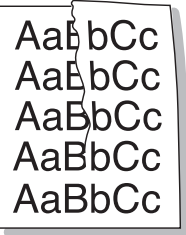
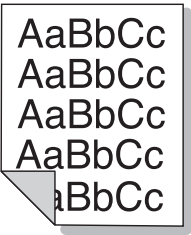
Condizione	Soluzioni suggerite
<p data-bbox="51 272 338 300">Arricciature o onde</p> 	<ul data-bbox="506 272 1973 408" style="list-style-type: none">• Assicurarsi che la carta sia caricata correttamente.• Controllare il tipo e la qualità della carta. Le alte temperature e l'umidità possono fare arricciare la carta.• Capovolgere la risma di carta nel vassoio di entrata. Provare anche a ruotare la carta di 180° nel vassoio.
<p data-bbox="51 624 282 651">Pieghe o grinze</p> 	<ul data-bbox="506 624 1973 759" style="list-style-type: none">• Assicurarsi che la carta sia caricata correttamente.• Controllare il tipo e la qualità della carta.• Capovolgere la risma di carta nel vassoio di entrata. Provare anche a ruotare la carta di 180° nel vassoio.
<p data-bbox="51 975 394 1046">Retro dei fogli stampati sporco</p> 	<ul data-bbox="506 975 2085 1007" style="list-style-type: none">• Controllare se vi sono perdite di toner. Pulire l'interno del dispositivo (vedere "Pulizia del dispositivo" a pagina 84).

Problemi di qualità di stampa

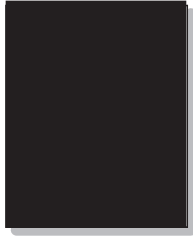
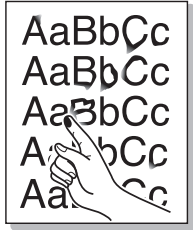
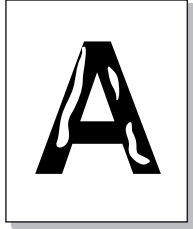
Condizione	Soluzioni suggerite
Colore pieno o pagine nere 	<ul style="list-style-type: none">• La cartuccia del toner potrebbe non essere installata correttamente. Rimuovere la cartuccia, quindi reinserirla.• La cartuccia del toner potrebbe essere difettosa. Rimuovere la cartuccia del toner e installarne una nuova (vedere “Sostituzione della cartuccia del toner” a pagina 80).• Potrebbe essere necessario riparare l'apparecchio. Rivolgersi all'assistenza tecnica.
Spargimenti di toner 	<ul style="list-style-type: none">• Pulire l'interno del dispositivo (vedere “Pulizia del dispositivo” a pagina 84).• Controllare il tipo e la qualità della carta.• Rimuovere la cartuccia del toner, quindi installarne una nuova (vedere “Sostituzione della cartuccia del toner” a pagina 80). <p>Se il problema persiste, potrebbe essere necessario riparare il dispositivo. Rivolgersi all'assistenza tecnica.</p>
Vuoti nei caratteri 	<p>I vuoti nei caratteri sono aree bianche all'interno dei caratteri che invece dovrebbero essere nere:</p> <ul style="list-style-type: none">• È possibile che si stia stampando sul lato sbagliato della carta. Rimuovere la carta a capovolgerla.• La carta potrebbe non soddisfare le specifiche.

Problemi di qualità di stampa

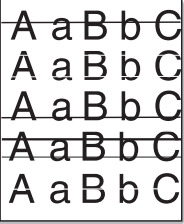
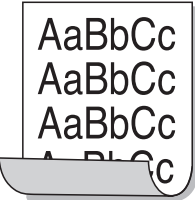
Condizione	Soluzioni suggerite
<p>Strisce orizzontali</p> 	<p>Se vengono stampate strisce nere o macchie allineate orizzontalmente:</p> <ul style="list-style-type: none">• La cartuccia del toner potrebbe non essere installata correttamente. Rimuovere la cartuccia, quindi reinserirla.• La cartuccia del toner potrebbe essere difettosa. Rimuovere la cartuccia del toner e installarne una nuova (vedere “Sostituzione della cartuccia del toner” a pagina 80). <p>Se il problema persiste, potrebbe essere necessario riparare l'apparecchio. Rivolgersi all'assistenza tecnica.</p>
<p>Pieghe</p> 	<p>Se la carta stampata è arricciata oppure non viene alimentata nel dispositivo:</p> <ul style="list-style-type: none">• Capovolgere la risma di carta nel vassoio di entrata. Provare anche a ruotare la carta di 180° nel vassoio.• Cambiare l'opzione della carta della stampante e riprovare. Passare a Preferenze stampa, fare clic sulla scheda Carta e impostare il tipo su Sottile (vedere “Apertura delle preferenze di stampa” a pagina 56).
<ul style="list-style-type: none">• Su alcuni fogli viene visualizzata un'immagine sconosciuta• Spargimenti di toner• Le stampe sono chiare o contaminate	<p>Probabilmente il dispositivo viene usato ad un'altitudine di 1.000 m o superiore. L'altezza elevata può influenzare negativamente la qualità di stampa, con tracce di toner non fissato o immagini poco leggibili. Cambiare l'impostazione dell'altitudine per il dispositivo (vedere “Regolazione dell'altitudine” a pagina 231).</p>

Problemi di copia

Condizione	Soluzioni suggerite
Le copie sono troppo chiare o troppo scure.	Regolare la scurezza in Funzione copia per schiarire o scurire gli sfondi delle copie (vedere “Modifica delle impostazioni per ogni copia” a pagina 60).
Macchie, righe, segni o puntini visualizzati sulle copie.	<ul style="list-style-type: none">• Se i difetti sono nell'originale, regolare la scurezza in Funzione copia per schiarire lo sfondo delle copie.• Se sull'originale non sono presenti difetti, pulire l'unità di digitalizzazione (vedere “Pulizia dell'unità di digitalizzazione” a pagina 88).
L'immagine della copia è inclinata.	<ul style="list-style-type: none">• Assicurarsi che il documento originale sia in linea con la guida di registrazione.• Il rullo di trasferimento potrebbe essere sporco. Pulire l'interno del dispositivo (vedere “Pulizia del dispositivo” a pagina 84).
Vengono stampate copie bianche.	Accertarsi che il lato da stampare dell'originale sia rivolto verso il basso sul vetro dello scanner oppure verso l'alto nell'alimentatore documenti. Se questi accorgimenti non consentono di risolvere il problema riscontrato, contattare l'assistenza tecnica.
L'immagine si cancella facilmente dalla copia.	<ul style="list-style-type: none">• Sostituire la carta presente nel vassoio con quella di una nuova risma.• Nelle aree molto umide, non lasciare carta nel dispositivo per lunghi periodi di tempo.
Si verificano inceppamenti frequenti della carta.	<ul style="list-style-type: none">• Spiegare a ventaglio la carta, quindi capovolgerla nel vassoio. Sostituire la carta presente nel vassoio con una nuova risma. Controllare/regolare le guide carta, se necessario.• Assicurarsi che la carta sia del tipo e peso indicato nelle specifiche (vedere “Specifiche del supporto di stampa” a pagina 114).• Controllare se nel dispositivo è rimasta carta per copia o pezzi di carta per copia dopo la rimozione della carta inceppata.
La cartuccia del toner stampa meno copie del previsto prima di esaurirsi.	<ul style="list-style-type: none">• Gli originali potrebbero contenere immagini, righe piene o pesanti. Ad esempio, potrebbe trattarsi di moduli, circolari, libri o altri documenti che utilizzano una quantità maggiore di toner.• Il coperchio dello scanner potrebbe essere rimasto aperto durante l'esecuzione delle copie.• Spegnerne il dispositivo e riaccenderlo.

Problemi di digitalizzazione

Condizione	Soluzioni suggerite
Lo scanner non funziona.	<ul style="list-style-type: none">• Assicurarsi di posizionare l'originale da digitalizzare con il lato rivolto verso il basso sul vetro dello scanner o rivolto verso l'alto nell'alimentatore documenti (vedere "Caricamento degli originali" a pagina 50).• La memoria potrebbe essere insufficiente per contenere il documento da digitalizzare. Provare la funzione di predigitalizzazione per vedere se funziona. Provare ad abbassare la percentuale di risoluzione di digitalizzazione.• Controllare che il cavo del dispositivo sia collegato correttamente.• Assicurarsi che il cavo stampante del dispositivo non sia difettoso. Sostituire il cavo stampante con uno di cui si è accertato il corretto funzionamento. Se necessario, sostituire il cavo stampante.• Controllare che lo scanner sia configurato correttamente. Controllare le impostazioni di digitalizzazione in SmarThru Office oppure nell'applicazione che si desidera usare per verificare che il lavoro di digitalizzazione venga inviato alla porta corretta (esempio, USB001).
L'unità esegue la digitalizzazione molto lentamente.	<ul style="list-style-type: none">• Controllare se il dispositivo sta stampando i dati ricevuti. In questo caso, digitalizzare il documento dopo aver stampato i dati ricevuti.• La grafica viene digitalizzata più lentamente del testo.• Nella modalità di digitalizzazione, la velocità di comunicazione diminuisce a causa della grande quantità di memoria necessaria per analizzare e riprodurre l'immagine digitalizzata. Impostare il computer sulla modalità di stampa ECP attraverso l'impostazione BIOS. Questo contribuirà ad aumentare la velocità. Per ulteriori dettagli su come impostare il BIOS, consultare la guida dell'utente del computer.

Problemi di digitalizzazione

Condizione	Soluzioni suggerite
<p>Sullo schermo del computer viene visualizzato uno dei seguenti messaggi:</p> <ul style="list-style-type: none">• Impossibile impostare l'apparecchio alla modalità H/W desiderata.• La porta è in uso da un altro programma.• La porta è disattivata.• Lo scanner è occupato a ricevere o stampare i dati. Riprovare al completamento del lavoro corrente.• Handle non valido.• Digitalizzazione non riuscita.	<ul style="list-style-type: none">• Potrebbe essere in corso un lavoro di copia o di stampa. Tentare di nuovo il proprio lavoro quando tale lavoro sarà terminato.• La porta selezionata è attualmente in uso. Riavviare il computer e riprovare.• È possibile che il cavo stampante del dispositivo non sia collegato correttamente oppure che la stampante sia spenta.• Il driver dello scanner non è installato oppure l'ambiente operativo non è configurato correttamente.• Controllare che il dispositivo sia collegato correttamente e che sia acceso, quindi riavviare il computer.• È possibile che il cavo USB non sia collegato correttamente oppure che la stampante sia spenta.

Problemi di fax

Condizione	Soluzioni suggerite
Il dispositivo non funziona, il display non visualizza informazioni o i pulsanti non rispondono alla pressione.	<ul style="list-style-type: none">• Scollegare e ricollegare il cavo di alimentazione.• Assicurarci che la presa elettrica sia alimentata.• Accertarsi che il dispositivo sia acceso.
È assente il tono di composizione.	<ul style="list-style-type: none">• Controllare che la linea telefonica sia collegata correttamente (vedere “Vista posteriore” a pagina 24).• Verificare il funzionamento della presa telefonica a muro, collegandovi un altro telefono.
I numeri registrati in memoria non vengono composti correttamente.	Accertarsi che i numeri siano memorizzati correttamente. Per controllarli, stampare una rubrica.
L'originale non viene alimentato nel dispositivo.	<ul style="list-style-type: none">• Accertarsi che la carta non sia piegata e che sia inserita correttamente. Controllare che il formato dell'originale sia giusto, non troppo spesso né sottile.• Assicurarci che l'alimentatore documenti sia chiuso saldamente.• È possibile che il gommino dell'alimentatore documenti debba essere sostituito. Rivolgersi all'assistenza tecnica (vedere “Parti sostituibili a disposizione” a pagina 75).
I fax non vengono ricevuti automaticamente.	<ul style="list-style-type: none">• La modalità di ricezione deve essere impostata su Fax (vedere “Modifica delle modalità di ricezione” a pagina 276).• Accertarsi che nel vassoio sia caricata carta (vedere “Specifiche del supporto di stampa” a pagina 114).• Verificare l'eventuale presenza di messaggi di errore sul display. In tal caso, eliminare il problema.
Il dispositivo non invia.	<ul style="list-style-type: none">• Accertarsi che l'originale sia caricato nell'alimentatore documenti o sul vetro dello scanner.• Controllare che il fax di destinazione sia in grado di ricevere il documento che si sta inviando.

Problemi di fax

Condizione	Soluzioni suggerite
Il fax ricevuto presenta degli spazi vuoti (in bianco) oppure la copia ricevuta è di scarsa qualità.	<ul style="list-style-type: none">• Il fax che sta inviando il documento potrebbe avere problemi di funzionamento.• Se la linea telefonica è disturbata, si possono verificare degli errori di linea.• Controllare l'apparecchio effettuando una copia.• Una cartuccia del toner è quasi al termine della sua durata prevista. Sostituire la cartuccia del toner (vedere “Sostituzione della cartuccia del toner” a pagina 80).
Alcune parole sul fax ricevuto risultano allungate.	Nel fax che sta inviando il documento potrebbe essersi verificato un inceppamento carta.
Sugli originali inviati sono presenti delle linee.	Controllare l'eventuale presenza di segni sull'unità di digitalizzazione e pulirla (vedere “Pulizia dell'unità di digitalizzazione” a pagina 88).
Il dispositivo compone un numero, ma non riesce a collegarsi con un altro fax.	L'altro fax potrebbe essere spento, sprovvisto di carta o non in grado di rispondere alle chiamate in arrivo. Contattare l'operatore dell'altro dispositivo e chiedergli di risolvere il problema nella sua sede.
I fax non sono memorizzati nella memoria.	La memoria richiesta per memorizzare il fax potrebbe essere insufficiente. Se viene visualizzato il messaggio di memoria insufficiente, eliminare dalla memoria qualsiasi fax non più necessario, quindi riprovare a memorizzare il fax. Chiamare l'assistenza.
In fondo a ogni pagina o su altre pagine compaiono delle aree vuote, con una piccola striscia di testo stampata in cima.	Nelle opzioni dell'utente è possibile che siano state selezionate le impostazioni della carta sbagliate. Controllare di nuovo il formato e il tipo di carta.

Problemi per il sistema operativo

Problemi comuni di Windows

Condizione	Soluzioni suggerite
Durante l'installazione viene visualizzato il messaggio "File in uso".	Chiudere tutte le applicazioni software. Rimuovere tutte le applicazioni software dal gruppo di avvio, quindi riavviare Windows. Reinstallare il driver della stampante.
Vengono visualizzati i messaggi "Errore di protezione generale", "Eccezione OE", "Spool32" oppure "Operazione non valida".	Chiudere tutte le altre applicazioni, riavviare Windows e provare nuovamente a stampare.
Vengono visualizzati i messaggi "Errore di stampa", "Errore di timeout della stampante".	Questi messaggi potrebbero venire visualizzati durante la stampa. Attendere finché il dispositivo non termina la stampa. Se il messaggio viene visualizzato nella modalità Pronta oppure al termine della stampa, controllare il collegamento e/o se si è verificato un errore.



Per ulteriori informazioni sui messaggi di errore di Windows, fare riferimento alla guida dell'utente di Microsoft Windows in dotazione con il computer.

Problemi per il sistema operativo

Problemi comuni di Macintosh

Condizione	Soluzioni suggerite
La stampante non stampa correttamente i file PDF. Mancano alcune parti della grafica, del testo o delle illustrazioni.	<p>La stampa del file PDF come immagine potrebbe consentire la stampa del file. Attivare Stampa come immagine dalle opzioni di stampa di Acrobat.</p> <p> la stampa di un file PDF come immagine richiederà un tempo maggiore.</p>
Alcune lettere non vengono visualizzate normalmente durante la stampa della pagina di copertina.	<p>Mac OS non riesce a creare i caratteri durante la stampa della copertina. L'alfabeto inglese e i numeri vengono visualizzati normalmente nella pagina di copertina.</p>
Quando si stampa un documento in Macintosh con Acrobat Reader 6.0 o superiore, i colori non vengono stampati correttamente.	<p>Assicurarsi che l'impostazione della risoluzione nel driver del dispositivo corrisponda a quella in Acrobat Reader.</p>



Per ulteriori informazioni sui messaggi di errore di Macintosh, fare riferimento alla Guida dell'utente di Macintosh in dotazione con il computer.

Problemi per il sistema operativo

Problemi comuni di Linux

Condizione	Soluzioni suggerite
Il dispositivo non stampa.	<ul style="list-style-type: none">• Controllare che nel sistema sia installato il driver della stampante. Aprire Unified Driver Configurator e passare alla scheda Printers nella finestra Printers configuration per visualizzare l'elenco dei dispositivi disponibili. Assicurarsi che nell'elenco sia visualizzato il proprio dispositivo. Se il dispositivo non è presente nell'elenco, aprire Add new printer wizard per impostarlo.• Assicurarsi che il dispositivo sia acceso. Aprire Printers configuration e selezionare il proprio apparecchio dall'elenco delle stampanti. Esaminare la descrizione nel riquadro Selected printer. Se lo stato contiene la stringa Stopped, premere il pulsante Start. A questo punto, l'apparecchio dovrebbe riprendere a funzionare normalmente. Lo stato "stopped" potrebbe attivarsi quando si verificano alcuni problemi di stampa.• Controllare se l'applicazione dispone di una speciale opzione di stampa, come "-oraw". Se l'opzione "-oraw" è specificata nel parametro della riga di comando, rimuoverla per stampare correttamente. Per Gimp front-end, selezionare "print" -> "Setup printer" e modificare il parametro della riga di comando nell'opzione di comando.
Alcune immagini a colori sono completamente nere.	Questo è un difetto conosciuto di Ghostscript (fino al GNU Ghostscript versione 7.05) quando lo spazio colore di base del documento è costituito dallo spazio colore indicizzato ed è convertito mediante lo spazio colore CIE. Poiché Postscript utilizza lo spazio colore CIE per il sistema di abbinamento dei colori, è opportuno aggiornare Ghostscript nel sistema almeno a GNU Ghostscript versione 7.06 o superiore. Le versioni recenti di Ghostscript sono disponibili nel sito www.ghostscript.com .
Alcune immagini a colori vengono stampate in un colore imprevisto.	Questo è un difetto conosciuto di Ghostscript (fino al GNU Ghostscript versione 7.xx) quando lo spazio colore di base del documento è costituito dallo spazio colore indicizzato ed è convertito mediante lo spazio colore CIE. Poiché Postscript utilizza lo spazio colore CIE per il sistema di abbinamento dei colori, è opportuno aggiornare Ghostscript nel sistema almeno a GNU Ghostscript versione 8.xx o superiore. Le versioni recenti di Ghostscript sono disponibili nel sito www.ghostscript.com .
Il dispositivo non stampa pagine intere, ma solo mezza pagina.	Questo è un problema noto che si verifica quando un dispositivo a colori viene utilizzato con la versione 8.51 o precedente di Ghostscript, il sistema operativo Linux a 64 bit, ed è stato segnalato a bugs.ghostscript.com con l'identificativo Ghostscript Bug 688252. Il problema viene risolto nell' AFPL Ghostscript v. 8.52 o superiore. Per risolvere questo problema, scaricare l'ultima versione di AFPL Ghostscript dal sito http://sourceforge.net/projects/ghostscript/ e installarla.

Problemi per il sistema operativo

Condizione	Soluzioni suggerite
Non è possibile digitalizzare tramite Gimp Front-end.	<p>Controllare se in Gimp Front-end è presente l'indicazione Xsane:Device dialog nel menu Acquire. In caso contrario, è opportuno installare il plug-in Xsane per Gimp nel computer. Il pacchetto di plug-in Xsane per Gimp è disponibile nel CD di distribuzione di Linux o nella home page di Gimp. Per informazioni dettagliate, consultare la Guida nel CD di distribuzione di Linux oppure l'applicazione Gimp Front-end.</p> <p>Se si desidera utilizzare un altro tipo di applicazione di digitalizzazione, consultare la Guida dell'applicazione.</p>
Durante la stampa di un documento viene visualizzato il messaggio di errore "Cannot open port device file".	<p>Evitare di modificare i parametri del lavoro di stampa (ad esempio tramite LPR GUI) quando è in corso un lavoro di stampa. Versioni note del server CUPS interrompono il lavoro di stampa ogni volta che vengono modificate le opzioni di stampa e poi tentano di riavviare il lavoro dall'inizio. Poiché Unified Linux Driver blocca la porta durante la stampa, l'arresto improvviso del driver lascia la porta bloccata, quindi non disponibile per i lavori di stampa successivi. In questo caso, provare a rilasciare la porta selezionando Release port nella finestra Port configuration.</p>
Il dispositivo non è riportato nell'elenco degli scanner.	<ul style="list-style-type: none">• Verificare che il dispositivo sia collegato al computer, connesso correttamente tramite la porta USB e acceso.• Controllare se il driver dello scanner per il dispositivo è installato nel sistema. Aprire Unified Driver Configurator, passare a Scanners configuration, quindi premere Drivers. Controllare che nella finestra sia elencato un driver con un nome corrispondente a quello del proprio dispositivo.• Controllare che la porta non sia occupata. Poiché i componenti funzionali del dispositivo (stampante e scanner) condividono la stessa interfaccia di I/O (porta), può accadere che diverse applicazioni utente accedano simultaneamente alla stessa porta. Per evitare possibili conflitti, il controllo del dispositivo viene consentito a una sola applicazione alla volta. L'altra applicazione utente otterrà pertanto una risposta di "dispositivo occupato". Questa condizione si verifica solitamente quando si avvia una procedura di digitalizzazione. Verrà visualizzato un messaggio adeguato. <p>Per identificare l'origine del problema, aprire la configurazione delle porte e selezionare la porta assegnata allo scanner. Il simbolo di porta /dev/mfp0 corrisponde alla designazione LP:0 visualizzata nelle opzioni dello scanner, /dev/mfp1 corrisponde a LP:1 e così via. Le porte USB iniziano da /dev/mfp4, pertanto lo scanner collegato alla porta USB:0 corrisponderà a /dev/mfp4 e così via in sequenza. Nel riquadro Selected port è possibile verificare se la porta è occupata da un'altra applicazione. In questo caso, attendere che venga completato il lavoro corrente oppure premere il pulsante Release port se si è certi che l'applicazione della porta corrente non stia funzionando correttamente.</p>

Problemi per il sistema operativo

Condizione	Soluzioni suggerite
Il dispositivo non digitalizza.	<ul style="list-style-type: none">• Verificare che un documento sia caricato nel dispositivo e accertarsi che il dispositivo sia collegato al computer.• In caso di errore I/O durante la digitalizzazione.



Per ulteriori informazioni sui messaggi di errore di Linux, fare riferimento alla Guida dell'utente di Linux in dotazione con il computer.

Problemi PostScript comuni

I problemi seguenti sono specifici del linguaggio PS e possono verificarsi quando si utilizzano diversi linguaggi di stampante.

Problema	Causa probabile	Soluzione
Non è possibile stampare il file PostScript	Il driver PostScript potrebbe non essere installato correttamente.	<ul style="list-style-type: none">• Installare il driver PostScript (vedere “Installazione del software” a pagina 139).• Stampare una pagina di configurazione e verificare che la versione PS sia disponibile per la stampa.• Se il problema persiste, contattare l'assistenza tecnica.
Viene stampato il rapporto Errore controllo limite	Il lavoro di stampa era troppo complesso.	Potrebbe essere necessario ridurre la complessità della pagina oppure installare più memoria.
Viene stampata una pagina di errore PostScript	Il lavoro di stampa potrebbe non essere PostScript.	Assicurarsi che il lavoro di stampa sia un lavoro PostScript. Verificare se l'applicazione software prevedeva che venisse inviato al dispositivo un file di impostazione o di intestazione PostScript.

Problemi per il sistema operativo

Problema	Causa probabile	Soluzione
Il vassoio opzionale non è selezionato nel driver	Il driver della stampante non è stato configurato per riconoscere il vassoio opzionale.	Aprire le proprietà del driver PostScript, selezionare la scheda Opzioni dispositivo e impostare l'opzione vassoio.
Quando si stampa un documento in Macintosh con Acrobat Reader 6.0 o superiore, i colori non vengono stampati correttamente	L'impostazione della risoluzione nel driver della stampante potrebbe non corrispondere a quella in Acrobat Reader.	Assicurarsi che l'impostazione della risoluzione nel driver della stampante corrisponda a quella in Acrobat Reader.

Contact SAMSUNG worldwide

If you have any comments or questions regarding Samsung products, contact the Samsung customer care center.

Country/Region	Customer Care Center	Web Site
ALBANIA	42 27 5755	www.samsung.com
ARGENTINE	0800-333-3733	www.samsung.com
ARMENIA	0-800-05-555	www.samsung.com
AUSTRALIA	1300 362 603	www.samsung.com
AUSTRIA	0810-SAMSUNG (7267864, € 0.07/min)	www.samsung.com
AZERBAIJAN	088-55-55-555	www.samsung.com
BAHRAIN	8000-4726	www.samsung.com
BELARUS	810-800-500-55-500	www.samsung.com
BELGIUM	02-201-24-18	www.samsung.com/ be (Dutch) www.samsung.com/ be_fr (French)
BOLIVIA	800-10-7260	www.samsung.com
BOSNIA	05 133 1999	www.samsung.com
BRAZIL	0800-124-421 4004-0000	www.samsung.com
BULGARIA	07001 33 11	www.samsung.com

Country/Region	Customer Care Center	Web Site
CAMEROON	7095-0077	www.samsung.com
CANADA	1-800-SAMSUNG (726-7864)	www.samsung.com/ ca www.samsung.com/ ca_fr (French)
CHILE	800-SAMSUNG (726-7864) From mobile 02-482 82 00	www.samsung.com
CHINA	400-810-5858	www.samsung.com
COLOMBIA	01-8000112112	www.samsung.com
COSTA RICA	0-800-507-7267	www.samsung.com
COTE D'IVOIRE	8000 0077	www.samsung.com
CROATIA	062 SAMSUNG (062 726 7864)	www.samsung.com
CYPRUS	8009 4000 only from landline	www.samsung.com
CZECH REPUBLIC	800-SAMSUNG (800-726786) Samsung Electronics Czech and Slovak, s.r.o., Oasis Florenc, Sokolovská 394/17, 180 00, Praha 8	www.samsung.com
DENMARK	70 70 19 70	www.samsung.com
DOMINICA	1-800-751-2676	www.samsung.com
ECUADOR	1-800-10-7267	www.samsung.com

Contact SAMSUNG worldwide

Country/Region	Customer Care Center	Web Site
EGYPT	08000-726786	www.samsung.com
EIRE	0818 717100	www.samsung.com
EL SALVADOR	800-6225	www.samsung.com
ESTONIA	800-7267	www.samsung.com
FINLAND	030-6227 515	www.samsung.com
FRANCE	01 48 63 00 00	www.samsung.com
GERMANY	01805 - SAMSUNG (726-7864 €0,14/min)	www.samsung.com
GEORGIA	8-800-555-555	www.samsung.com
GHANA	0800-10077 0302-200077	www.samsung.com
GREECE	80111-SAMSUNG (80111 726 7864) only from land line(+30) 210 6897691 from mobile and land line	www.samsung.com
GUATEMALA	1-800-299-0013	www.samsung.com
HONDURAS	800-27919267	www.samsung.com
HONG KONG	(852) 3698-4698	www.samsung.com/ hk www.samsung.com/ hk_en/

Country/Region	Customer Care Center	Web Site
HUNGARY	06-80-SAMSUNG (726-7864)	www.samsung.com
INDIA	1800 1100 11 3030 8282 1800 3000 8282 1800 266 8282	www.samsung.com
INDONESIA	0800-112-8888 021-5699-7777	www.samsung.com
IRAN	021-8255	www.samsung.com
ITALY	800-SAMSUNG (726-7864)	www.samsung.com
JAMAICA	1-800-234-7267	www.samsung.com
JAPAN	0120-327-527	www.samsung.com
JORDAN	800-22273	www.samsung.com
KAZAKHSTAN	8-10-800-500-55-500 (GSM:7799)	www.samsung.com
KENYA	0800 724 000	www.samsung.com
KOSOVO	+381 0113216899	www.samsung.com
KUWAIT	183-2255	www.samsung.com
KYRGYZSTAN	00-800-500-55-500	www.samsung.com
LATVIA	8000-7267	www.samsung.com

Contact SAMSUNG worldwide

Country/Region	Customer Care Center	Web Site
LITHUANIA	8-800-77777	www.samsung.com
LUXEMBURG	261 03 710	www.samsung.com
MALAYSIA	1800-88-9999	www.samsung.com
MACEDONIA	023 207 777	www.samsung.com
MEXICO	01-800-SAMSUNG (726-7864)	www.samsung.com
MOLDOVA	00-800-500-55-500	www.samsung.com
MONGOLIA		www.samsung.com
MONTENEGRO	020 405 888	www.samsung.com
MOROCCO	080 100 2255	www.samsung.com
NIGERIA	0800-726-7864	www.samsung.com
NETHERLANDS	0900-SAMSUNG (0900-7267864) (€ 0,10/min)	www.samsung.com
NEW ZEALAND	0800 SAMSUNG (0800 726 786)	www.samsung.com
NICARAGUA	00-1800-5077267	www.samsung.com
NORWAY	815-56 480	www.samsung.com
OMAN	800-SAMSUNG (726-7864)	www.samsung.com
PANAMA	800-7267	www.samsung.com
PERU	0-800-777-08	www.samsung.com

Country/Region	Customer Care Center	Web Site
PHILIPPINES	1-800-10-SAMSUNG(726-7864) for PLDT 1-800-3-SAMSUNG(726-7864) for Digitel 1-800-8-SAMSUNG(726-7864) for Globe 02-5805777	www.samsung.com
POLAND	0 801-1 SAMSUNG (172-678) +48 22 607-93-33	www.samsung.com
PORTUGAL	808 20-SAMSUNG (808 20 7267)	www.samsung.com
PUERTO RICO	1-800-682-3180	www.samsung.com
ROMANIA	08010 SAMSUNG (08010 726 7864) only from landline(+40) 21 206 01 10 from mobile and land line	www.samsung.com
RUSSIA	8-800-555-55-55	www.samsung.com
SAUDI ARABIA	9200-21230	www.samsung.com
SENEGAL	800-00-0077	www.samsung.com
SERBIA	0700 SAMSUNG (0700 726 7864)	www.samsung.com
SINGAPORE	1800-SAMSUNG (726-7864)	www.samsung.com

Contact SAMSUNG worldwide

Country/Region	Customer Care Center	Web Site
SLOVAKIA	0800-SAMSUNG (0800-726-7864)	www.samsung.com
SOUTH AFRICA	0860-SAMSUNG (726-7864)	www.samsung.com
SPAIN	902-1-SAMSUNG(902 172 678)	www.samsung.com
SWEDEN	0771 726 7864 (SAMSUNG)	www.samsung.com
SWITZERLAND	0848-SAMSUNG (7267864, CHF 0.08/min)	www.samsung.com/ ch www.samsung.com/ ch_fr(French)
TADJIKISTAN	8-10-800-500-55-500	www.samsung.com
TAIWAN	0800-329-999 0266-026-066	www.samsung.com
TANZANIA	0685 88 99 00	www.samsung.com
THAILAND	1800-29-3232 02-689-3232	www.samsung.com
TRINIDAD & TOBAGO	1-800-SAMSUNG (726-7864)	www.samsung.com
TURKEY	444 77 11	www.samsung.com
U.A.E	800-SAMSUNG (726-7864)	www.samsung.com

Country/Region	Customer Care Center	Web Site
UGANDA	0800-300 300	www.samsung.com
U.K	0330 SAMSUNG (7267864)	www.samsung.com
U.S.A	1-800-SAMSUNG (726-7864)	www.samsung.com
UKRAINE	0-800-502-000	www.samsung.com/ ua www.samsung.com/ ua_ru
UZBEKISTAN	8-10-800-500-55-500	www.samsung.com
VENEZUELA	0-800-100-5303	www.samsung.com
VIETNAM	1 800 588 889	www.samsung.com



Il seguente glossario facilita la conoscenza del prodotto, spiegando la terminologia usata comunemente per la stampa e in questa Guida dell'utente.

802.11

802.11 raggruppa una serie di standard per la comunicazione WLAN (wireless sulle reti), sviluppata dall'IEEE LAN/MAN Standards Committee (IEEE 802).

802.11b/g/n

802.11b/g/n può condividere lo stesso hardware e utilizzare la banda da 2,4 GHz. 802.11b supporta una larghezza di banda massima di 11 Mbps, 802.11n supporta una larghezza di banda massima di 150 Mbps. I dispositivi 802.11b/g/n possono subire occasionalmente interferenze da forni a microonde, telefoni cordless e dispositivi Bluetooth.

Punto di accesso

Un punto di accesso o un punto di accesso wireless Access Point (AP o WAP) è un dispositivo che collega i dispositivi di comunicazione wireless sulle reti WLAN e funge da trasmettitore e ricevitore centrale di segnali radio WLAN.

ADF

Un alimentatore documenti automatico (ADF) è un'unità di digitalizzazione che alimenta automaticamente un foglio originale di carta affinché il dispositivo possa digitalizzare una certa quantità di fogli con una sola operazione.

AppleTalk

AppleTalk è una suite proprietaria di protocolli sviluppata da Apple, Inc per la connessione in rete dei computer. Inclusa nel primo Macintosh (1984), è stata ora dichiarata obsoleta da Apple che le ha preferito la connessione di rete TCP/IP.

Profondità bit

Termine della grafica computerizzata che descrive il numero di bit utilizzati per rappresentare il colore di un singolo pixel in un'immagine bitmap. Più alta è la profondità del colore, maggiore è la gamma di colori specifici. Quando il numero di bit aumenta, quello dei colori possibili diventa troppo grande per poter essere gestito per una mappa colore. Il colore a 1 bit viene in genere detto monocromatico o bianco e nero.

BMP

Formato grafico bitmap utilizzato internamente dal sottosistema grafico Microsoft Windows (GDI) e utilizzato comunemente come semplice formato file grafico su quella piattaforma.

BOOTP

Bootstrap Protocol. (protocollo bootstrap) Protocollo di rete utilizzato da un client di rete per ottenere automaticamente il proprio indirizzo IP.

Normalmente questo avviene nella procedura di avvio dei computer o dei sistemi operativi installati. I server BOOTP assegnano l'indirizzo IP a ciascun client da un pool di indirizzi. BOOTP permette a computer "workstation senza disco" di ottenere un indirizzo IP prima di caricare qualsiasi sistema operativo avanzato.

CCD

Charge Coupled Device (CCD) è un hardware che permette il lavoro di digitalizzazione. Per contenere il modulo CCD, viene utilizzato anche il meccanismo di blocco CCD per evitare danni quando si sposta il dispositivo.

Fascicolazione

La fascicolazione è il processo di stampa di un lavoro in più copie in serie. Quando si sceglie la fascicolazione, il dispositivo stampa una serie intera prima di stampare altre copie.

Pannello di controllo

Il pannello di controllo è l'area piatta, in genere verticale, in cui sono situati i controlli o gli strumenti di monitoraggio. Normalmente si trova nella parte anteriore del dispositivo.

Copertura

Termine di stampa utilizzato per misurare il consumo di toner in fase di stampa. Ad esempio, 5% di copertura significa che un foglio formato A4 contiene il 5% di immagini o testo. Quindi, se la carta o l'originale contiene immagini complicate o molto testo, la copertura sarà maggiore e, al contempo, il consumo di toner aumenterà in proporzione.

CSV

Valori separati da una virgola (CSV). CSV è un tipo di formato file utilizzato per lo scambio di dati tra applicazioni diverse. Il formato file, così come è utilizzato in Microsoft Excel, è diventato uno standard di fatto in tutto il settore, anche tra piattaforme non Microsoft.

DADF

L'alimentatore documenti automatico duplex (DADF) è un'unità di scansione che alimenta e capovolge automaticamente un foglio originale di carta affinché il dispositivo possa eseguire la digitalizzazione su entrambi i lati.

Predefinito

Il valore o l'impostazione attiva quando una stampante viene tolta dalla confezione, viene reimpostata o inizializzata.

DHCP

Il Dynamic Host Configuration Protocol (DHCP) è un protocollo di rete client-server. Un server DHCP fornisce parametri di configurazione specifici al client host DHCP che richiedono generalmente informazioni richieste dal client host per poter far parte di una rete IP. Il DHCP fornisce anche un meccanismo per l'allocazione degli indirizzi IP agli host client.

DIMM

Il doppio modulo di memoria in linea (DIMM) è una piccola scheda di circuito contenente memoria. Il DIMM memorizza tutti i dati della stampante, ad esempio i dati di stampa e quelli fax ricevuti.

DLNA

DLNA (Digital Living Network Alliance) è uno standard che consente ai dispositivi di una rete domestica di condividere informazioni sulla rete.

DNS

Il Domain Name Server (DNS) è un sistema che memorizza le informazioni associate ai nomi di dominio in un database distribuito sulle reti, ad esempio Internet.

Stampante a matrice di punti

Una stampante a matrice di punti è un tipo di stampante per computer provvista di una testina di stampa che si muove avanti e indietro sulla pagina e stampa per impatto, colpendo un nastro di stoffa imbevuto di inchiostro contro la carta, in modo analogo a quanto avviene con una macchina per scrivere.

DPI

Punti per pollice (DPI) è una misura della risoluzione utilizzata per la digitalizzazione e la stampa. In genere, più alto è il valore DPI maggiore sarà la risoluzione, maggiori saranno i dettagli visibili nell'immagine e più grandi le dimensioni file.

DRPD

Funzione di rilevazione squillo di riconoscimento. Lo squillo di riconoscimento è un servizio delle compagnie telefoniche che consente a un utente di utilizzare un'unica linea telefonica per rispondere a numeri di telefono diversi.

Fronte-retro

Meccanismo tramite il quale la carta viene capovolta consentendo alla stampante di stampare (o digitalizzare) su entrambi i lati del foglio. Una stampante dotata di unità fronte-retro può stampare su entrambi i lati della carta nel corso di un unico ciclo di stampa.

Produttività

La produttività si riferisce al numero di pagine al mese che non influenza le prestazioni della stampante. In genere la stampante ha delle limitazioni sulla durata di vita espressa in termini di pagine all'anno. La durata di vita indica la capacità media di stampe, normalmente entro il periodo di garanzia. Ad esempio, se la produttività è di 48.000 pagine al mese, ipotizzando 20 giorni lavorativi, il limite della stampante sarà di 2400 pagine al giorno.

ECM

La modalità di correzione errori (ECM) è una modalità di trasmissione opzionale incorporata in fax o fax modem di Classe 1. Rileva e corregge automaticamente gli errori nel processo di trasmissione fax che talvolta sono causati dai disturbi sulla linea telefonica.

Emulazione

Tecnica per cui un dispositivo ottiene gli stessi risultati di un altro.

Un emulatore duplica la funzione di un sistema con un sistema diverso, in modo che il secondo sistema si comporti come il primo. L'emulazione ha lo scopo di riprodurre esattamente il comportamento esterno, il che è in contrasto con la simulazione che interessa un modello astratto del sistema simulato, spesso considerando il suo stato interno.

Ethernet

Ethernet è una tecnologia di networking per computer basata su frame per reti LAN. Definisce il collegamento e la segnalazione per lo strato fisico e i formati di frame e i protocolli per MAC (Media Access Control)/strato di collegamento dati del modello OSI. Ethernet è per lo più standardizzata come IEEE 802.3. È diventata la tecnologia LAN più diffusa in uso negli anni '90 fino ad oggi.

EtherTalk

Suite di protocolli sviluppati da Apple Computer per la connessione in rete dei computer. Inclusa nel primo Macintosh (1984), è stata ora dichiarata obsoleta da Apple che le ha preferito la connessione di rete TCP/IP.

FDI

L'interfaccia dispositivo esterno (FDI) è una scheda installata nel dispositivo per utilizzare un dispositivo di terze parti, ad esempio un dispositivo azionato a moneta o un lettore di schede. Tali dispositivi consentono l'utilizzo del servizio di stampa a pagamento.

FTP

FTP (File Transfer Protocol) è un protocollo usato comunemente per lo scambio di file su qualsiasi rete che supporta il protocollo TCP/IP (ad esempio Internet o una intranet).

Unità fusore

Parte di una stampante laser in cui il toner viene fuso sul supporto di stampa. È costituita da un rullo caldo e da un controrullo. Dopo che il toner è stato trasferito sulla carta, l'unità fusore applica calore e pressione per garantire che il toner si fissi sulla carta in modo permanente. Questo è il motivo per cui la carta è calda quando esce da una stampante laser.

Gateway

Collegamento tra reti di computer o tra una rete di computer e una linea telefonica. È molto diffuso, in quanto è costituito da un computer o da una rete che consente l'accesso a un altro computer o a un'altra rete.

Scala di grigi

Sfumature di grigio che rappresentano le parti chiare e scure di un'immagine. Quando le immagini a colori vengono convertite in scala di grigi, i colori sono rappresentati da varie sfumature di grigio.

Mezzitoni

Tipo di immagine che simula la scala di grigi variando il numero di punti. Le aree molto colorate sono composte da un numero più grande di punti, mentre le aree più chiare hanno un numero di punti inferiore.

Dispositivo di archiviazione di massa

Il dispositivo di archiviazione di massa, comunemente noto come disco rigido, è un dispositivo di memoria non volatile che contiene dati codificati digitalmente su superfici magnetiche che ruotano rapidamente.

IEEE

L'Institute of Electrical and Electronics Engineers (IEEE) è un'organizzazione professionale internazionale senza scopo di lucro per lo sviluppo della tecnologia legata all'elettricità.

IEEE 1284

Lo standard della porta parallela 1284 è stato sviluppato dall'Institute of Electrical and Electronics Engineers (IEEE). Il termine "1284-B" si riferisce a uno specifico tipo di connettore posto all'estremità del cavo parallelo fissato alla periferica (ad esempio, una stampante).

Intranet

Rete privata che utilizza protocolli Internet, connettività in rete ed eventualmente un sistema di telecomunicazione per condividere in modo sicuro le informazioni o le operazioni di un'azienda con i dipendenti. A volte questo termine si riferisce solo al servizio più visibile, cioè il sito Web interno.

Indirizzo IP

Un indirizzo IP (Internet Protocol) è un numero esclusivo utilizzato dai dispositivi per identificare e comunicare tra loro in rete utilizzando lo standard Internet Protocol (IP).

IPM

Immagini al minuto (IPM) è un modo di misurare la velocità di una stampante. Il valore IPM indica il numero di fogli a una facciata che una stampante può completare in un minuto.

IPP

Il termine Internet Printing Protocol (IPP) definisce un protocollo standard per stampare e gestire lavori di stampa, formati dei supporti, risoluzione e così via. Il protocollo IPP può essere usato localmente o via Internet per centinaia di stampanti. Inoltre, la sua capacità di supportare il controllo dell'accesso, l'autenticazione e la crittatura, ne fanno una soluzione di stampa più affidabile e sicura di quelle di più vecchia data.

IPX/SPX

IPX/SPX è l'acronimo di Internet Scambio pacchetti Internet/Scambio pacchetti in sequenza. Si tratta di un protocollo di rete utilizzato dai sistemi operativi Novell NetWare. Sia IPX che SPX forniscono servizi di connessione simili a TCP/IP. Il protocollo IPX presenta delle analogie con IP, mentre SPX con TCP. Il protocollo IPX/SPX è stato fondamentale realizzato per le LAN, risultando estremamente efficiente, tanto che le sue prestazioni sono superiori a quelle di TCP/IP su una LAN.

ISO

ISO (International Organization for Standardization) è un'autorità per la definizione di standard internazionali ed è composta da rappresentanti delle autorità per la definizione degli standard nazionali. Definisce standard industriali e commerciali accettati in tutto il mondo.

ITU-T

ITU-T (International Telecommunication Union) è un'organizzazione internazionale istituita per standardizzare e regolamentare le telecomunicazioni e le trasmissioni radio internazionali. Fra i suoi compiti principali vi sono la standardizzazione, l'allocazione dello spettro radio e l'organizzazione degli accordi di interconnessione tra i vari paesi per permettere le chiamate internazionali. -T indica le telecomunicazioni.

Grafico ITU-T N. 1

Grafico standardizzato pubblicato da ITU-T per le trasmissioni fax.

JBIG

JBIG (Joint Bi-level Image Experts Group) è uno standard di compressione delle immagini senza perdita di precisione o di qualità, stabilito per la compressione delle immagini binarie, in particolare per i fax, ma può essere usato anche per altre immagini.

JPEG

JPEG (Joint Photographic Experts Group) è un metodo standard ampiamente diffuso di compressione senza perdita dei dati delle immagini fotografiche. È il formato usato per memorizzare e trasmettere fotografie sul Web.

LDAP

LDAP (Lightweight Directory Access Protocol) è un protocollo di rete per l'interrogazione e la modifica dei servizi di directory in esecuzione su TCP/IP.

LED

Un diodo a emissione di luce (LED) è un dispositivo semiconduttore che indica lo stato di un dispositivo.

Indirizzo MAC

L'indirizzo MAC (Media Access Control) è un identificativo univoco a 48 bit associato a un adattatore di rete. In genere viene scritto come 12 caratteri esadecimali raggruppati in coppie (ad esempio, 00-00-0c-34-11-4e). Questo indirizzo viene solitamente codificato in una scheda di interfaccia di rete (NIC) dal produttore e usato come ausilio per i router che tentano di individuare i dispositivi su reti di grandi dimensioni.

MFP

Una periferica multifunzione (MFP) è un dispositivo da ufficio che comprende le seguenti funzioni in un'unica struttura fisica: stampante, fotocopiatrice, fax, scanner e così via.

MH

Modified Huffman (MH) è un metodo di compressione consigliato da ITU-T T.4 per ridurre la quantità di dati che è necessario trasmettere tra i fax per trasferire l'immagine. MH è uno schema di codifica delle stringhe basato sulla frequenza relativa di ciascun carattere, ottimizzato per comprimere in modo efficiente lo spazio bianco. Dato che la maggior parte dei fax è costituita principalmente da spazio bianco, ciò riduce il loro tempo di trasmissione.

MMR

MMR (Modified Modified READ) è un metodo di compressione consigliato da ITU-T T.6.

Modem

Dispositivo che modula un segnale portante per codificare informazioni digitali e demodula tale segnale per decodificare le informazioni trasmesse.

MR

MR (Modified Read) è un metodo di compressione consigliato da ITU-T T.4. MR codifica la prima riga digitalizzata con MH. La riga successiva viene confrontata con la prima, quindi vengono determinate le differenze che, successivamente, vengono codificate e trasmesse.

NetWare

Sistema operativo di rete sviluppato da Novell, Inc. Inizialmente usava il multitasking collaborativo per eseguire vari servizi su un PC e i protocolli di rete erano basati sullo stack XNS Xerox archetipico. Oggi NetWare supporta sia TCP/IP che IPX/SPX.

OPC

Un fotoconduttore organico (OPC) è un meccanismo che crea un'immagine virtuale per la stampa utilizzando un raggio laser emesso da una stampante laser. In genere è di colore verde o ruggine e ha forma cilindrica.

Utilizzando la stampante, la superficie del tamburo in una fotounità viene sottoposta a lenta usura. Il tamburo deve essere sostituito a seconda dell'usura derivante dal contatto con la cartuccia, i meccanismi di pulizia e la carta.

Originali

Primo esemplare di qualcosa, ad esempio un documento, una fotografia o un testo e così via, copiato, riprodotto o tradotto per produrne altri ma che non è una copia né deriva da qualcos'altro.

OSI

OSI (Open Systems Interconnection) è un modello sviluppato dall'International Organization for Standardization (ISO) per le comunicazioni. OSI offre un approccio standard, modulare alla configurazione della rete che divide la serie richiesta di funzioni complesse in layer funzionali gestibili, a se stanti. I layer sono, dall'alto in basso, Applicazione, Presentazione, Sessione, Trasporto, Rete, Collegamento dati e Fisico.

PABX

Un PABX (Private Automatic Branch eXchange) è un centralino telefonico automatico all'interno di un'azienda privata.

PCL

PCL (Printer Command Language) è un linguaggio di descrizione della pagina (PDL) sviluppato da HP come protocollo di stampa e diventato uno standard del settore. Originariamente sviluppato per le prime stampanti a getto d'inchiostro, PCL è stato rilasciato in vari livelli per stampanti termiche, a matrice di punti e laser.

PDF

PDF (Portable Document Format) è un formato file proprietario sviluppato da Adobe Systems per rappresentare documenti bidimensionali in un formato indipendente dal dispositivo e dalla risoluzione.

PostScript

PostScript (PS) è un linguaggio di descrizione pagina e un linguaggio di programmazione utilizzato principalmente nelle aree elettroniche e di desktop publishing. Eseguito in un programma interprete per la generazione di un'immagine.

Driver della stampante

Programma usato per inviare comandi e trasferire dati dal computer alla stampante.

Supporto di stampa

Supporti quali carta, buste, etichette e lucidi che possono essere usati in una stampante, in uno scanner, in un fax o in una fotocopiatrice.

PPM

Pagine al minuto (PPM) è un metodo di misura per stabilire la velocità di una stampante e indica il numero di pagine che è in grado di produrre in un minuto.

File PRN

Interfaccia per il driver del dispositivo. Consente al software di interagire con il driver del dispositivo utilizzando le chiamate di input/output standard del sistema, semplificando numerose operazioni.

Protocollo

Convenzione o standard che controlla o permette la connessione, la comunicazione e il trasferimento dei dati tra due computer.

PS

Vedere PostScript.

PSTN

La rete telefonica pubblica commutata (PSTN) è la rete delle reti telefoniche pubbliche mondiali che, in ambienti industriali, viene in genere instradata tramite il centralino.

RADIUS

Remote Authentication Dial In User Service (RADIUS) è un protocollo per l'autenticazione utenti remota e la contabilità. RADIUS attiva la gestione centralizzata dei dati di autenticazione quali nomi utente e password secondo un concetto AAA (autenticazione, autorizzazione e contabilità) per gestire l'accesso alla rete.

Risoluzione

Nitidezza di un'immagine misurata in punti per pollice (DPI). Più alto è il numero di punti per pollice, maggiore è la risoluzione.

SMB

Server Message Block (SMB) è un protocollo di rete applicato principalmente per condividere file, stampanti, porte seriali e varie comunicazioni tra i nodi in una rete. Fornisce inoltre un meccanismo di comunicazione interprocessi autenticato.

SMTP

Simple Mail Transfer Protocol (SMTP) è lo standard per le trasmissioni e-mail via Internet. Si tratta di un protocollo relativamente semplice, basato su testo, in cui vengono specificati uno o più destinatari di un messaggio, dopo di che si procede al trasferimento del testo del messaggio. È un protocollo client-server in cui il client trasmette un messaggio e-mail al server.

SSID

Service Set Identifier (SSID) è il nome di una rete WLAN (wireless sulle reti). Tutti i dispositivi wireless in una WLAN utilizzano lo stesso SSID per comunicare tra loro. Gli identificatori SSID rispettano le lettere maiuscole e minuscole e sono lunghi al massimo 32 caratteri.

Subnet Mask

La subnet mask viene usata insieme all'indirizzo di rete per stabilire quale parte dell'indirizzo rappresenta l'indirizzo di rete e quale l'indirizzo dell'host.

TCP/IP

Transmission Control Protocol (TCP) e Internet Protocol (IP); indica l'insieme di protocolli di comunicazione che implementano lo stack di protocolli utilizzati da Internet e dalla maggior parte delle reti commerciali.

TCR

Il rapporto di conferma della trasmissione (TCR) fornisce dettagli su ogni trasmissione, ad esempio stato del lavoro, risultato della trasmissione e numero di pagine inviate. È possibile impostare la stampa di questo rapporto dopo ogni singolo lavoro o solo in caso di trasmissioni non riuscite.

TIFF

TIFF (Tagged Image File Format) è un formato immagine bitmap a risoluzione variabile. TIFF descrive i dati dell'immagine che in genere provengono dagli scanner. Le immagini TIFF si servono di tag, parole chiave che definiscono le caratteristiche dell'immagine inclusa nel file. Questo formato flessibile e indipendente dalla piattaforma può essere usato per le immagini realizzate da varie applicazioni di elaborazione delle immagini.

Cartuccia del toner

Contenitore in cui è inserito il toner della stampante. Il toner è una polvere, utilizzata nelle stampanti laser e nelle fotocopiatrici, che forma il testo e le immagini sulla carta stampata. Può essere fuso da una combinazione di calore/pressione dell'unità che ne provoca il fissaggio sulle fibre della carta.

TWAIN

Standard del settore per scanner e software. Utilizzando uno scanner compatibile TWAIN con un programma compatibile TWAIN, è possibile avviare una digitalizzazione da dentro il programma. Si tratta di un'API per l'acquisizione di immagini per sistemi operativi Microsoft Windows e Apple Macintosh.

Percorso UNC

UNC (Uniform Naming Convention) è un modo standard per accedere alle condivisioni di rete in Windows NT e altri prodotti Microsoft. Il formato di un percorso UNC è: \\<nomeserver>\<nomecondivisione>\<directory supplementare>

URL

URL (Uniform Resource Locator) è l'indirizzo globale di documenti e risorse su Internet. La prima parte dell'indirizzo indica il protocollo da utilizzare, la seconda specifica l'indirizzo IP o il nome del dominio in cui si trova la risorsa.

USB

USB (Universal Serial Bus) è uno standard sviluppato da USB Implementers Forum, Inc., per il collegamento di computer e periferiche. Al contrario di una porta parallela, USB è progettato per consentire di collegare contemporaneamente una singola porta USB di un computer a più periferiche.

Filigrana

La filigrana è un'immagine, o un motivo, visibile in trasparenza nella carta. Le filigrane sono state introdotte per la prima volta a Bologna, Italia, nel 1282 e sono state usate dai fabbricanti di carta per identificare i propri prodotti, oltre che su francobolli, cartamoneta e altri documenti governativi per scoraggiare la contraffazione.

WEP

Wired Equivalent Privacy (WEP) è un protocollo di sicurezza specificato in IEEE 802.11 per fornire lo stesso livello di sicurezza presente in una LAN cablata. WEP fornisce la sicurezza codificando i dati su radio in modo da proteggerli quando vengono trasmessi da un punto finale all'altro.

WIA

WIA (Windows Imaging Architecture) è un'architettura di imaging introdotta originariamente in Windows Me e in Windows XP. Dall'interno di questi sistemi operativi è possibile inizializzare una digitalizzazione utilizzando uno scanner compatibile WIA.

WPA

Wi-Fi Protected Access (WPA) è una classe di sistemi per proteggere le reti di computer wireless (Wi-Fi), creata per migliorare le funzioni di sicurezza fornite da WEP.

WPA-PSK

WPA-PSK (WPA Pre-Shared Key) è una modalità speciale di WPA per le piccole aziende o gli utenti privati. Una chiave condivisa, o password, viene configurata nel punto di accesso wireless (WAP) e in qualsiasi laptop wireless o desktop. WPA-PSK genera una chiave univoca per ogni sessione tra un client wireless e il WAP associato per una sicurezza più avanzata.

WPS

WPS (Wi-Fi Protected Setup) è uno standard per l'impostazione di reti domestiche wireless. Se il punto di accesso wireless utilizzato supporta WPS, è possibile configurare facilmente la connessione di rete wireless senza un computer.

XPS

XPS (XML Paper Specification) è una specifica per un linguaggio di descrizione della pagina (PDL) e un nuovo formato documento, che presenta vantaggi per documenti PDF e documenti in formato elettronico, sviluppata da Microsoft. È una specifica basata su XML, che si avvale di un nuovo percorso di stampa e di un formato documento di tipo vettoriale indipendente dal dispositivo.

A

alimentazione manuale	
caricamento	44
AnyWeb Print	286
Assistente digitalizzazione	264

C

caratteristiche di stampa	241
caricamento	
carta nel vassoio1	42
supporti speciali	44
caricamento degli originali	50
cartuccia toner	
cartuccia non originale Samsung e rigenerata	76
durata prevista	77
istruzioni per la manipolazione	76
memorizzazione	76
ridistribuzione del toner	78
sostituzione della cartuccia	80
casella documenti	225
impostazione generale	225
Cavo USB	
Installazione dei driver	142, 145

installazione del driver	31, 32, 140, 143
convenzioni	14
copia	
elementi di base per la copia	60
impostazione generale	201
riduzione o ingrandimento delle copie	62
copia ID	63

D

di consumo disponibili	
durata prevista della cartuccia del toner	77
materiali di consumo disponibili	74
monitoraggio della durata dei materiali di consumo	82
ordinazione	74
sostituzione cartuccia del toner	80
digitalizzare	
impostazione generale	212
digitalizzazione	
Digitalizzazione con SmarThru Office	266
Digitalizzazione dal programma di modifica delle immagini	263
Digitalizzazione in Linux	268

Digitalizzazione in Macintosh	266
Digitalizzazione mediante il driver WIA	264
Digitalizzazione su server FTPSMB	262
Digitalizzazione verso email	261
informazioni di base	259
Scansione dal dispositivo connesso alla rete	260
digitalizzazione in Linux	268
digitalizzazione in Macintosh	266
display LCD	
consultazione dello stato del dispositivo	201, 207, 208, 213, 219
driver PostScript	
risoluzione dei problemi	328
E	
email	
impostazione generale	225
emulazione	
impostazione generale	224
F	
fax	
aggiunta di documenti a un fax prenotato	

273		ricomposizione dell'ultimo numero	270	impostazione del dispositivo	
annullamento di un fax prenotato	273	Stampa automatica di rapporti di fax		stato macchina	201, 207, 208, 213, 219
impostazione generale	208	inviati	281	impostazione dell'amministratore	228
inoltro di fax ricevuti a un'altra destinazione	274	stampa di fax su entrambi i lati del foglio	280	impostazione della risoluzione di stampa	
inoltro di un fax inviato a un'altra destinazione	274	trasmissione fax differita	272	Linux	255
invio di fax su entrambi i lati del foglio	275	filigrana		impostazione emulazione	224
invio di un fax con il computer	271	creazione	246	impostazione personalizzata	229
invio di un fax prioritario	273	eliminazione	246	impostazione rubrica	236
modifica delle modalità di ricezione	276	modifica	246	impostazioni generali	214
preparazione per l'invio di fax	67	funzione di digitalizzazione	259	impostazioni predefinite	
regolazione della risoluzione	70	funzione fax	270	impostazione vassoio	48
regolazione della sicurezza	71	funzioni	5	impostazioni preferite per la stampa	57
ricezione con telefono interno	278	funzione del supporto di stampa	114	inceppamento	
ricezione di fax nella memoria	280	funzioni del dispositivo	198	cancellazione del documento originale	93
ricezione di un fax con il computer	276	funzioni memoriadisco rigido	282, 283	rimozione della carta	98
ricezione in modalità Segreteria	277	Funzioni speciali	230	suggerimenti per evitare gli inceppamenti della carta	92
ricezione in modalità sicura	279	G		indirizzo email	232
ricezione in modalità Telefono	277	glossario	334	memorizzazione	232
ricezione nella modalità DRPD	278	I		ricerca	233
ricezione nella modalità FAX	69, 277	icone generali	14	informazioni normative	121
ricomposizione automatica del numero	270	immissione caratteri	234	informazioni sul dispositivo	201, 207, 208, 213, 219

Indice

installazione del driver		installazione del driver per collegamento		problemi	
Unix	158	in rete	155	problemi con il fax	322
invio di fax		problemi comuni in Macintosh	325	problemi di alimentazione	306
invio multiplo	69	reinstallazione del driver per		problemi di alimentazione della carta	305
		collegamento con cavo USB	142	problemi di copia	319
L		requisiti di sistema	118	problemi di digitalizzazione	320
<hr/>		stampa	252	problemi di qualità di stampa	311
Linux		utilizzo di SetIP	149	problemi di stampa	307
digitalizzazione	268	memoria opzionale		problemi per il sistema operativo	324
installazione del driver per collegamento		impostazione della memoria opzionale	283	Programma SetIP	148, 190
con cavo USB	143	Memorizzazione	232	pulizia	
installazione del driver per collegamento		menu Stampa	200	parti esterne	84
in rete	157	messaggio di errore	105	parti interne	85
problemi comuni di Linux	326	P		rullo prelievo	87
proprietà della stampante	255	<hr/>		unità di digitalizzazione	88
reinstallazione del driver per		pannello di controllo	25	pulizia del dispositivo	84
collegamento con cavo USB	145	panoramica dei menu	34	pulsanti	
stampa	254	parti sostituibili	75	copia ID	26, 28
unified driver configurator	300	posizionamento di un dispositivo		Digitalizza su	26
utilizzo di SetIP	150	regolazione dell'altitudine	231	eco	25, 27
M		preferenze stampante		stamp scherm	25
<hr/>		Linux	255	tastierino numerico	29
Macintosh		preparazione degli originali	50	wps	25, 28
digitalizzazione	266				
installazione del driver per collegamento					
con cavo USB	140				

R

rapporti

informazioni sul dispositivo 201, 208,
209, 210, 213, 215, 219, 220

rete

ambiente di installazione 120
Configurazione IPv6 161
impostazione di rete wireless 164
impostazione generale 226
Impostazione rete cablata 148
installazione del driver
Linux 157
Macintosh 155
UNIX 158
Windows 151
introduzione dei programmi di rete 147
Programma SetIP 148, 149, 150, 190

rete wireless

cavo di rete 189

risoluzione

fax 70

rubrica

impostazione generale 225
modifica 237

modifica gruppo 238
registrazione 236
registrazione gruppi 237
utilizzo 236

S

Scansione

Digitalizzazione con Samsung Scan
Assitant 264
Digitalizzazione con SmarThru 4 265

service contact numbers 330

sicurezza

informazioni 15
simboli 15

SmarThru 4 265

SmarThru Office 266

specifiche 111

supporto di stampa 114

spiegazione del LED Stato 102

stampa

funzioni speciali di stampa 243
impostazione del dispositivo come
predefinito 241
impostazione generale 200

Linux 254
Macintosh 252
mobileprint 197
modifica delle impostazioni di stampa
predefinite 241
più pagine su un foglio
Macintosh 253
SO mobile 197
stampa di un documento
Windows 54
stampa su entrambi i lati del foglio
Macintosh 253
stampa su un file 242
UNIX 256
uso di Utilità Stampa diretta 251
stampa di un documento
Linux 254
Macintosh 252
UNIX 256
stampa eco 58
stampa N su 1
Macintosh 253
stampa overlay
creazione 247

eliminazione	248
stampa	248
Stato	26, 27, 29
Stato della stampante Samsung	296
stato stampante	
informazioni generali	296, 298
supporto di stampa	
busta	45
carta prestampata	47
cartoncini	47
etichette	46
impostazione del formato della carta	48
impostazione del tipo di carta	48
supporti speciali	44
supporto di uscita	114
supporto di uscita	49
SyncThru Web Service	288
informazioni generali	288

U

UNIX	
installazione del driver per collegamento in rete	158
stampa	256

Unix	
requisiti di sistema	119
usb	224
impostazioni generali usb	224
utenti autorizzati	
registrazione	240
utilità stampa diretta	251
utilizzo della guida	57, 254

V

Vassoio	
alimentazione manuale	44
impostazione del formato e del tipo di carta	48
modifica del formato vassoio	41
regolazione della larghezza e lunghezza	41
Vassoio multifunzione	
suggerimenti sull'utilizzo	44
utilizzo di supporti speciali	44
vista anteriore	22
vista posteriore	24

W

Windows	
installazione del driver per collegamento con cavo USB	31, 32
installazione del driver per collegamento in rete	151
problemi comuni di Windows	324
requisiti di sistema	117
utilizzo di SetIP	148, 190
wireless	
Cavo USB	171, 176, 184
modalità AdHoc	164
Modalità Infrastruttura	164
WPS	
disconnessione	168
WPS l'apparecchio non dispone di display	
PBC	169
PIN	169