

Nikon

APPAREIL PHOTO NUMÉRIQUE

1 AW1

Manuel de référence



Fr

Nous vous remercions d'avoir acheté cet appareil photo numérique Nikon. Veuillez à lire attentivement toutes les instructions afin d'utiliser au mieux votre appareil photo et gardez-les toujours à la disposition de ceux qui auront à se servir de l'appareil.

Réglages de l'appareil photo

Les explications données dans ce manuel supposent que l'on utilise les réglages par défaut.

Symboles et conventions

Afin de localiser plus aisément les informations utiles, ce manuel utilise les symboles et conventions suivants :



Cette icône signale les avertissements ; il s'agit d'informations à lire impérativement avant d'utiliser l'appareil photo afin d'éviter de l'endommager.



Cette icône signale les remarques ; il s'agit d'informations à lire impérativement avant d'utiliser l'appareil photo.



Cette icône signale les références à d'autres pages de ce manuel.

Les symboles ▲, ▼, ◀ et ▶ représentent respectivement le haut, le bas, la gauche et la droite du sélecteur multidirectionnel.

Pour votre sécurité

Avant d'utiliser l'appareil photo pour la première fois, lisez les instructions de sécurité et les autres précautions indiquées aux pages xi à xxiii.

1 AW1

Utilisation optimale de votre appareil photo	 ii
Table des matières	 iv
 Introduction	 1
 Prise de vue et visualisation des photos	 28
 Photographie sous-marine	 50
 Enregistrement et lecture de vidéos	 66
 Autres modes de prise de vue	 76
 Photographie avancée	 87
 Données de position et autres indicateurs	 101
 Visualisation avancée	 115
 Connexions	 126
 Menu Visualisation	 143
 Menu Prise de vue	 153
 Menu Vidéo	 174
 Menu Traitement d'image	 177
 Menu Configuration	 191
 Remarques techniques	 201

Utilisation optimale de votre appareil photo

Prenez des photos à l'aide du déclencheur.

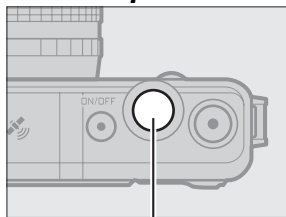

Déclencheur

Quel que soit le mode sélectionné, vous pouvez prendre des photos en appuyant sur le déclencheur. Reportez-vous à la page 10 pour en savoir plus.

Réalisez des vidéos à l'aide de la commande d'enregistrement vidéo.

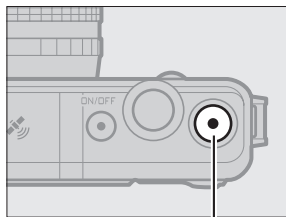

Commande d'enregistrement vidéo

Appuyez sur la commande d'enregistrement vidéo pour enregistrer des vidéos en modes Automatique (📖 28), Créativité (📖 37) et Vidéo avancée (📖 66).

Faites de la **photo sous-marine**.

Utilisez un objectif étanche spécial afin de prendre des photos à des profondeurs pouvant atteindre 15 m pendant 60 minutes consécutives. Pour en savoir plus, reportez-vous à la page 50. Cet appareil photo offre les fonctionnalités suivantes qui peuvent s'avérer pratiques pour la prise de vue sous-marine :



- Correction de la dominante bleue des photos prises sous l'eau (📖 54).
- Contrôle de la distorsion pour les photos et vidéos réalisées sous l'eau (📖 56).
- Flash intégré pouvant servir d'éclairage d'appoint sous l'eau (📖 56).

Accédez aux informations d'altitude, profondeur, cap géographique, horizon virtuel, données de position (GPS/GLONASS) et journaux de suivi.

Lorsque vous photographiez dans un endroit où la vue du ciel est dégagée, vous pouvez :

- Accéder à une variété d'informations, notamment un horizon virtuel, votre cap géographique, altitude ou profondeur (📖 101).
- Enregistrer les données de position (📖 104).
- Enregistrer votre position ou profondeur (📖 110).

Table des matières

Utilisation optimale de votre appareil photo	ii
Pour votre sécurité	xi
Caractère anti-choc, étanchéité à l'eau et à la poussière.....	xiv
Caractère anti-choc	xiv
Étanchéité à l'eau et à la poussière.....	xiv
Important : objectifs étanches.....	xv
Consignes : caractère anti-choc.....	xv
Consignes : étanchéité à l'eau et à la poussière.....	xv
Conditions de fonctionnement	xvii
Important : données de position (GPS/GLONASS)	xviii
Mentions légales.....	xix
Introduction	1
Avant de commencer.....	1
Nomenclature de l'appareil photo.....	2
Premières étapes	14
Prise de vue et visualisation des photos	28
Photographie « Viser et photographier » (mode automatique)	28
Visualisation des photos.....	31
Suppression des photos	32
Contrôle du résultat en temps réel.....	35
Sélection d'un mode Créativité	37
Sélection d'un mode adapté au sujet ou à la situation.....	38
Photo sous-marine (🌊 (📷, 📷, 📷)).....	38
Paysage de nuit (🌃)	38
Portrait de nuit (🌃).....	39
Contre-jour (🌃).....	39
Panoramique simplifié (📷)	39
Flou (📷)	39
Effet miniature (📷).....	39
Couleur sélective (🖌️)	39

Prise de vue en modes P, S, A et M	40
Contre-jour	46
Panoramique simplifié	47
Photographie sous-marine	50
<hr/>	
<i>Important</i> : consignes	50
Avant d'utiliser l'appareil photo sous l'eau	51
Dernière vérification.....	53
Prise de vue sous-marine	54
Conseils pour la photographie sous-marine	56
Contrôle auto. distorsion.....	56
Flash intégré.....	56
Jauge de profondeur	57
Après avoir utilisé l'appareil photo sous l'eau	60
Joint torique	62
Enregistrement et lecture de vidéos	66
<hr/>	
Enregistrement de vidéos HD	67
Prendre des photos pendant l'enregistrement de vidéos HD	69
Lecture des vidéos	70
Suppression de vidéos	71
Enregistrement de ralentis	72
Autres modes de prise de vue	76
<hr/>	
<input type="checkbox"/> Sélection de l'instant (Meilleur moment).....	76
Votre sélection (Affichage au ralenti).....	76
Sélection de l'appareil photo (Sélecteur de photo optimisé).....	78
<input checked="" type="checkbox"/> Association de photos et de courtes séquences vidéos (mode Instant animé)	83
Visualisation des Instants animés.....	86
Suppression d'Instants animés.....	86

Photographie avancée	87
Mode rafale	87
Modes retardateur	89
Correction de l'exposition	90
Flash intégré.....	92
Commande  (action)	96
Prise de vue : choix d'un mode de prise de vue.....	96
Visualisation : affichage des photos	97
Menus : affichage à l'extérieur.....	98
Transmetteur sans fil pour mobile WU-1b.....	99
Données de position et autres indicateurs	101
Altitude et profondeur	103
Données de position	104
Options des données de position	107
Journaux de suivi.....	110
Suppression de journaux	113
Étalonnage de la boussole électronique.....	114
Visualisation avancée	115
Informations sur les photos.....	115
Visualisation par planche d'imagettes	118
Visualisation par calendrier.....	119
Fonction Loupe	120
Suppression des photos	121
Suppression de la photo en cours	121
Menu Visualisation	121
Classement des photos	122
Diaporamas.....	123

Connexions	126
Installation du logiciel fourni.....	126
Configuration système requise	128
Visualisation et modification des photos sur un ordinateur	130
Transfert des photos	130
Visualisation des photos	132
Création de courts métrages.....	134
Visualisation des photos sur un téléviseur	136
Périphériques haute définition	136
Impression de photos	138
Connexion de l'imprimante.....	138
Impression vue par vue.....	139
Impression de plusieurs photos.....	140
Création d'une commande d'impression DPOF : réglage d'impression.....	142
Menu Visualisation	143
Sélection de plusieurs images	145
Affichage des images	146
Rotation des images	146
Protéger	146
Classement	146
D-Lighting	147
Redimensionner	148
Recadrer	149
Zoom priorité visage	150
Éditer la vidéo	150
Modifier le thème	152

Menu Prise de vue **153**

Réinitialiser les options	155
Mode d'exposition	155
Qualité d'image	156
Taille d'image	156
Nbre de vues enregistrées	159
Vidéo avant/après	159
Format de fichier	160
Mesure	160
Contrôle auto. distorsion	161
Espace colorimétrique	162
D-Lighting actif	163
Réduction du bruit	164
VR optique	164
VR électronique.....	165
Mode de mise au point	165
Mise au point manuelle	168
Mode de zone AF	170
Mémorisation de la mise au point	171
Priorité visage	172
Illuminateur AF intégré	172
Contrôle du flash	173
Correction du flash	173

Menu Vidéo **174**

Réinitialiser options vidéo	175
Cadence de prise de vue	175
Paramètres vidéo.....	175
Options audio des vidéos	176

Menu Traitement d'image	177
Réinit. options traitement	178
Balance des blancs	178
Réglage précis de la balance des blancs.....	179
Pré-réglage manuel	180
Sensibilité (ISO)	183
Picture Control.....	184
Modification des Picture Control.....	184
Picture Control perso.	188
Éditer/enregistrer	188
Charger/enregistrer	189
Réduction du bruit ISO.....	190
Menu Configuration	191
Réinitialiser les options	193
Formater la carte	193
Photo si carte absente ?	193
Affichage.....	194
Luminosité des affichages.....	194
Affichage très contrasté	194
Affichage du quadrillage	194
Réglages du son	194
Extinction automatique	195
Mémo. expo. déclencheur	195
Verrouillage commandes	195
Options altitude/profond.....	196
Altimètre/jauge profond.....	196
Correction de l'altitude/de la profondeur	196
Unités d'altitude/de profondeur	196
Réduction scintillement.....	197
Réinitialiser n° fichiers.....	197
Fuseau horaire et date	198

Langue (Language)	198
Rotation auto. des images	199
Correction des pixels	200
Version du firmware.....	200

Remarques techniques **201**

Accessoires disponibles en option	201
Objectifs 1 NIKKOR non étanches	203
Cartes mémoire agréées.....	206
Cartes Eye-Fi agréées.....	207
Fixation du connecteur d'alimentation et de l'adaptateur secteur.....	208
Rangement et nettoyage	210
Utilisation sous-marine	210
Rangement.....	210
Nettoyage.....	210
Entretien de l'appareil photo et de l'accumulateur :	
précautions	211
Réglages disponibles	215
Réglages par défaut	219
Capacité des cartes mémoire	220
Dépannage	223
Accumulateur/affichage.....	223
Prise de vue (tous les modes)	223
Prise de vue (modes P , S , A et M)	225
Vidéos.....	225
Visualisation.....	225
Données de position.....	226
Divers.....	227
Messages d'erreur	228
Caractéristiques techniques	232
Appareil photo numérique Nikon 1 AW1.....	232
Autonomie de l'accumulateur	249
Index	250

Pour votre sécurité

Afin d'éviter d'endommager votre produit Nikon et de vous blesser ou de blesser un tiers, lisez attentivement et intégralement les consignes de sécurité ci-dessous avant d'utiliser cet appareil. Conservez ces consignes de sécurité dans un endroit facilement accessible à tous ceux qui pourraient se servir de l'appareil.

Le non-respect des consignes exposées dans cette section peut entraîner certaines conséquences signalées par le symbole suivant :



Cette icône indique les avertissements. Pour éviter toute blessure potentielle, lisez l'ensemble des avertissements avant d'utiliser cet appareil Nikon.

■ AVERTISSEMENTS

- ⚠ Le soleil ne doit pas être intégré à votre cadre.** Lorsque vous photographiez un sujet à contre-jour, veillez à ce que le soleil soit toujours situé entièrement à l'extérieur du cadre. Lorsque le soleil se trouve près du cadre ou dans celui-ci, la lumière du soleil risque de se concentrer dans l'appareil photo et de provoquer un incendie.
- ⚠ En cas de dysfonctionnement, mettez immédiatement l'appareil photo hors tension.** Si vous remarquez la présence de fumée ou une odeur inhabituelle s'échappant de l'appareil ou de l'adaptateur secteur (disponible séparément), débranchez l'adaptateur secteur et enlevez immédiatement l'accumulateur en prenant soin de ne pas vous brûler. Continuer d'utiliser l'appareil risque d'entraîner des blessures. Une fois l'accumulateur retiré, emportez votre matériel à un centre Nikon agréé pour le faire contrôler.
- ⚠ N'utilisez pas l'appareil en présence de substances inflammables.** N'utilisez pas de matériel électronique en présence de gaz inflammable car cela risque de provoquer une explosion ou un incendie.
- ⚠ Prenez des précautions particulières en présence d'eau ou de pluie ou lorsque vous utilisez l'appareil photo avec les mains mouillées.** Cet appareil photo peut être utilisé sous l'eau et manipulé en toute sécurité avec des mains mouillées uniquement lorsque l'objectif étanche spécial est fixé et que le volet du logement pour accumulateur/carte mémoire et le volet des connecteurs sont fermés. N'immergez pas l'appareil photo, ne l'exposez pas à l'eau ou ne le manipulez pas avec les mains mouillées si ces conditions ne sont pas respectées. Le non-respect de ces consignes de sécurité peut endommager le produit, provoquer un incendie ou un choc électrique.
- ⚠ Ne le démontez pas.** Tout contact avec les composants internes du produit peut entraîner des blessures. En cas de dysfonctionnement, seul un technicien qualifié est autorisé à réparer l'appareil. Si l'appareil photo venait à se briser suite à une chute ou à un accident, retirez l'accumulateur et/ou l'adaptateur secteur, puis emportez votre matériel dans un centre Nikon agréé pour le faire contrôler.

- ⚠ **Gardez votre matériel hors de portée des enfants.** Le non-respect de cette consigne peut entraîner un risque de blessure. En outre, notez que les petites pièces présentent un risque d'étouffement. Si jamais un enfant avalait une pièce quelconque de ce matériel, consultez un médecin immédiatement.
- ⚠ **Avant d'utiliser l'appareil photo sous l'eau, retirez les courroies destinées exclusivement à une utilisation hors de l'eau.** La courroie pourrait s'enrouler autour de votre cou et vous pourriez alors vous étouffer ou vous noyer.
- ⚠ **Ne mettez pas la courroie autour du cou d'un bébé ou d'un enfant.** Placée autour du cou d'un bébé ou d'un enfant, la courroie de l'appareil photo présente des risques de strangulation.
- ⚠ **Suivez les instructions dispensées par le personnel aérien ou hospitalier.** Cet appareil photo émet des fréquences radio qui peuvent interférer avec le matériel médical ou le système de navigation des avions. Désactivez la fonction des données de position et toutes les fonctions de journaux de suivi, et déconnectez tout périphérique sans fil de l'appareil photo avant de monter à bord d'un avion. Par ailleurs, mettez l'appareil photo hors tension pendant le décollage et l'atterrissage. Dans les établissements hospitaliers, suivez les instructions dispensées par le personnel concernant l'utilisation des périphériques sans fil et des systèmes de navigation par satellite.
- ⚠ **Ne restez pas longtemps au contact direct de l'appareil photo, de l'accumulateur ou du chargeur lorsque ceux-ci sont allumés ou en cours d'utilisation.** Certains éléments de ce matériel peuvent devenir chauds. Laisser ce matériel en contact direct avec la peau pendant de longues périodes peut entraîner des brûlures superficielles.
- ⚠ **Ne laissez pas ce produit exposé à des températures excessivement chaudes, comme dans une voiture fermée ou en plein soleil.** Vous risqueriez de l'endommager ou de provoquer un incendie.
- ⚠ **Ne pointez pas le flash en direction du conducteur d'un véhicule motorisé.** Le non-respect de cette consigne peut provoquer des accidents.
- ⚠ **Utilisez le flash avec précaution.**
- L'utilisation du flash à proximité immédiate de la peau ou d'autres objets peut provoquer des brûlures.
 - L'utilisation d'un flash à proximité des yeux de votre sujet peut provoquer des troubles visuels temporaires. Le flash doit être situé à au moins un mètre du sujet. Soyez particulièrement attentif si vous photographiez des bébés.
- ⚠ **Évitez tout contact avec les cristaux liquides.** Si le moniteur venait à se briser, veillez à ne pas vous couper avec les bris de verre et à éviter tout contact des cristaux liquides avec la peau, les yeux ou la bouche.
- ⚠ **Ne transportez pas les trépieds avec un objectif ou un appareil photo attaché.** Vous pourriez trébucher ou blesser d'autres personnes en les heurtant accidentellement.

- ⚠ Respectez les consignes de manipulation des accumulateurs.** En cas de manipulation inappropriée, les accumulateurs risquent de fuir ou d'exploser. Observez scrupuleusement les consignes suivantes lorsque vous manipulez les accumulateurs destinés à cet appareil :
- Utilisez uniquement des accumulateurs agréés pour ce matériel.
 - Ne court-circuitiez pas et ne démontez pas l'accumulateur.
 - Assurez-vous que le matériel est bien hors tension avant de remplacer l'accumulateur. Si vous utilisez un adaptateur secteur, veillez à ce qu'il soit débranché.
 - N'essayez pas d'insérer l'accumulateur à l'envers.
 - N'exposez pas l'accumulateur aux flammes ni à une chaleur excessive.
 - Évitez tout contact avec l'eau.
 - En cas de transport de l'accumulateur, remettez le cache-contacts en place. Ne transportez pas ou ne conservez pas l'accumulateur avec des objets métalliques tels que des colliers ou des épingles à cheveux.
 - Les accumulateurs sont susceptibles de fuir lorsqu'ils sont complètement déchargés. Pour éviter d'endommager votre matériel, prenez soin de retirer l'accumulateur dès qu'il est déchargé.
 - Lorsque vous n'utilisez pas l'accumulateur, remettez le cache-contacts en place et rangez-le à l'abri de la chaleur et de l'humidité.
 - L'accumulateur peut être chaud immédiatement après son utilisation ou en cas d'utilisation prolongée. Avant de le retirer, mettez l'appareil hors tension et attendez que l'accumulateur refroidisse.
 - Cessez immédiatement toute utilisation si vous remarquez une quelconque modification de l'accumulateur, comme une décoloration ou une déformation.

⚠ Respectez les consignes de manipulation du chargeur :

- Gardez-le au sec. Le non-respect de cette consigne de sécurité peut provoquer un incendie ou un choc électrique.
- Ne court-circuitiez pas les contacts du chargeur. Le non-respect de cette consigne de sécurité peut provoquer une surchauffe et endommager le chargeur.
- Éliminez la poussière présente sur ou auprès des composants métalliques de la prise à l'aide d'un chiffon sec. Une utilisation prolongée peut provoquer un incendie.
- Ne vous approchez pas du chargeur pendant un orage. Le non-respect de cette consigne de sécurité peut provoquer un choc électrique.
- Ne manipulez pas la prise ou le chargeur avec les mains mouillées. Le non-respect de cette consigne de sécurité peut provoquer un choc électrique.
- Ne l'utilisez pas avec des convertisseurs ou des adaptateurs de voyage conçus pour convertir d'une tension à une autre ou avec des onduleurs. Ne pas observer cette précaution pourrait endommager le produit ou provoquer une surchauffe ou un incendie.

⚠ Utilisez les câbles appropriés. Lors de la connexion de câbles aux prises d'entrée et de sortie, utilisez uniquement les câbles fournis ou vendus par Nikon à ces fins, conformément aux réglementations liées au produit.

⚠ CD-ROM : les CD-ROM contenant les logiciels ou les manuels ne doivent pas être lus à l'aide d'un lecteur de CD audio. Lire les CD-ROM sur un lecteur de CD audio risquerait d'entraîner une perte de l'audition ou d'endommager votre matériel.

Caractère anti-choc, étanchéité à l'eau et à la poussière

Ce produit est en conformité avec les normes suivantes :

Caractère anti-choc

Cet appareil photo, lorsqu'il est associé à l'objectif étanche spécial, a réussi les tests de chute conformes ¹ à la méthode MIL-STD-810F Method 516.5: Shock. ² Ces tests réalisés en interne ne constituent pas une garantie globale d'invulnérabilité face aux dommages ou à la destruction.

Étanchéité à l'eau et à la poussière

Lorsqu'il est associé à l'objectif étanche spécial, cet appareil photo est en conformité avec la norme d'étanchéité à l'eau JIS IP68, ce qui permet de l'utiliser à des profondeurs pouvant atteindre 15 m pendant 60 minutes consécutives. ³ Néanmoins, ces capacités ne garantissent pas que le produit sera étanche à l'eau et à la poussière en toute circonstance ou invulnérable face aux dommages ou à la destruction.

- 1** À l'aide d'une méthode de test issue de MIL-STD-810F Method 516.5: Shock, le produit est jeté depuis une hauteur de 2 m sur une surface de contreplaqué de 5 cm d'épaisseur. La déformation extérieure et les détériorations superficielles n'ont pas été testées.
- 2** Utilisation d'un test militaire américain qui consiste à faire tomber cinq appareils photo simultanément depuis une hauteur de 1,22 m afin de tester l'effet de l'impact dans 26 directions (12 bords, 8 angles et 6 faces), pour vérifier qu'un à cinq appareils réussissent le test (si un problème est détecté pendant le test, cinq autres appareils sont testés pour vérifier que les critères du test sont remplis par un à cinq appareils).
- 3** Cela signifie que selon des tests réalisés à l'aide de méthodes Nikon, le produit peut être utilisé avec la pression d'eau spécifiée, pendant la durée indiquée.

Important : objectifs étanches

Ce produit n'est pas garanti anti-choc, étanche à l'eau ou à la poussière si l'objectif étanche spécial n'est pas fixé. Avant d'utiliser ce produit, veuillez lire les sections suivantes, ainsi que les instructions de « Pour votre sécurité » (□ xi–xiii) et de « Entretien de l'appareil photo et de l'accumulateur : précautions » (□ 211–214). Avant d'utiliser ce produit sous l'eau, lisez les précautions indiquées dans « Photographie sous-marine » (□ 50–65).

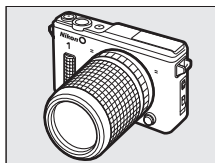

Consignes : caractère anti-choc

Respectez les consignes suivantes lorsque vous utilisez l'appareil photo avec les objectifs étanches spéciaux :

- Ce produit n'est pas garanti anti-choc si le flash est sorti.
- Ne faites pas subir volontairement de chocs physiques violents au produit, ne posez pas de lourds objets dessus ou n'essayez pas de le faire rentrer de force dans des sacs ou dans d'autres endroits trop petits pour lui.
- N'utilisez pas le produit à des profondeurs supérieures à 15 m ou dans des rapides, des cascades ou autre eau sous haute pression.
- Les dommages causés par des erreurs de l'utilisateur ne sont pas couverts par la garantie.



Consignes : étanchéité à l'eau et à la poussière

Respectez les consignes suivantes lorsque vous utilisez l'appareil photo avec les objectifs étanches spéciaux :

- Hormis l'objectif étanche spécial, les accessoires fournis avec l'appareil photo ne sont pas étanches. Les objectifs étanches spéciaux sont eux-mêmes étanches uniquement lorsqu'ils sont fixés à l'appareil photo.
- Ce produit n'est étanche qu'à l'eau douce (par exemple, celle des piscines, rivières et lacs) et à l'eau de mer. Ne l'utilisez pas dans des sources thermales ou des bains chauds.
- Ne l'exposez pas à des profondeurs supérieures à 15 m ou à des rapides, des cascades, à un robinet qui coule à plein débit ou à une eau sous haute pression. Le non-respect de ces consignes peut exposer le produit à des pressions suffisamment importantes pour provoquer une infiltration d'eau.
- Ne l'immergez pas pendant plus de 60 minutes consécutives.



- Les pièces internes peuvent être endommagées par l'eau et la poussière. Si vos mains sont humides, si l'appareil photo est mouillé ou si vous êtes dans des endroits exposés à des délaboussures, au vent, au sable ou à la poussière, ne retirez pas l'objectif, n'ouvrez pas le volet des connecteurs ou le volet du logement pour accumulateur/carte mémoire, ne manipulez pas la commande de déverrouillage de l'objectif, les loquets ou verrous de sécurité situés sur le volet des connecteurs et sur le volet du logement pour accumulateur/carte mémoire, afin d'éviter que l'eau ne s'infilte à l'intérieur. Vérifiez que les cartes mémoire et les accumulateurs sont secs avant de les insérer. Si le matériel fuit, cessez immédiatement de l'utiliser, essayez l'appareil photo et l'objectif et consultez un représentant Nikon agréé.

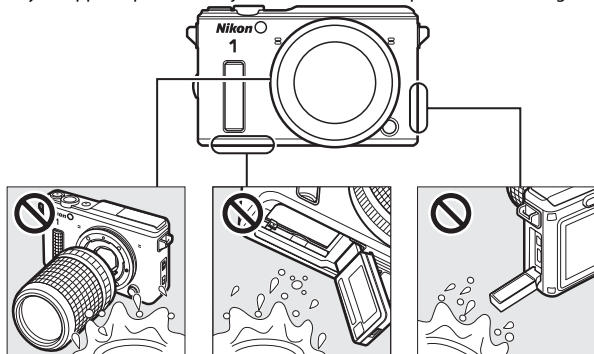

- Essuyez immédiatement avec un chiffon doux et sec, l'eau et les autres liquides présents sur le raccord du joint torique de l'objectif ou à l'intérieur du volet des connecteurs ou du volet du logement pour accumulateur/carte mémoire. Retirez les autres corps étrangers éventuellement présents sur ces surfaces à l'aide d'une soufflette, en veillant à enlever toutes les petites particules situées sur les côtés et dans les angles des rainures d'étanchéité. Vous pouvez retirer les corps étrangers présents sur le boîtier de l'appareil photo avec un chiffon doux et sec. N'utilisez pas de savon, des détergents ou autres produits chimiques et veillez à retirer immédiatement toute trace d'huile ou de crème solaire, sels de bain, détergent, savon, solvants organiques, huile, alcool et autres produits similaires.
- Ne laissez pas le produit pendant de longues périodes dans des lieux exposés à des températures glaciales ou des températures supérieures à 50°C, comme dans des véhicules fermés, à bord de bateaux, sur la plage, en plein soleil ou près de matériel de chauffage. Le non-respect de cette consigne peut rendre le produit vulnérable à l'infiltration d'eau.

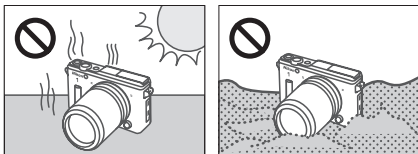

- Ce produit n'est pas garanti étanche à l'eau s'il reçoit des coups, est jeté ou soumis à de fortes pressions, à des chocs physiques violents ou à des vibrations. Si le produit subit une chute ou un autre choc physique, confiez-le à un technicien Nikon agréé pour qu'il vérifie son étanchéité. Remarque : des frais vous seront facturés pour ce service.
- Les dommages causés par des erreurs de l'utilisateur ne sont pas couverts par la garantie.

Conditions de fonctionnement

Cet appareil photo et les objectifs étanches spéciaux ont été testés et agréés pour une utilisation à des températures comprises entre -10°C et $+40^{\circ}\text{C}$ hors de l'eau et entre 0°C et $+40^{\circ}\text{C}$ dans l'eau. Veuillez prendre note des consignes suivantes :

- Les performances des accumulateurs diminuent à basse température. Maintenez l'appareil photo au chaud ou ayez à disposition un accumulateur de rechange que vous garderez dans un lieu chaud.
- À basse température, le moniteur peut ne pas fonctionner comme prévu immédiatement après la mise sous tension de l'appareil photo : par exemple, une image rémanente peut être visible ou le moniteur peut sembler plus sombre que d'habitude.
- Dans les environnements froids, retirez immédiatement toute trace de neige ou de pluie. Les commandes, commutateurs et autres boutons de l'appareil photo peuvent s'avérer difficiles à actionner s'ils gèlent, tandis que la qualité du son peut être affectée si de l'eau s'est accumulée dans les trous des caches du microphone et du haut-parleur.
- Un contact prolongé avec du métal froid peut affecter la peau exposée. Portez des gants lorsque vous manipulez l'appareil photo pendant de longues périodes à basse température.
- Mettez-vous dans un endroit sec pour fixer et retirer les objectifs étanches, et évitez de laisser l'appareil photo sans bouchon de boîtier ou avec le volet du logement pour accumulateur/carte mémoire ou celui des connecteurs ouvert ou encore de laisser l'objectif sans bouchon arrière dans des endroits humides. De la condensation risque sinon de se former dans l'objectif lorsque vous immergerez l'appareil photo dans l'eau. De la condensation peut également se former à l'intérieur de l'objectif ou du moniteur si l'appareil photo est exposé à de brusques changements de température, par exemple lorsque l'appareil photo est plongé dans l'eau froide après être resté au chaud au bord de l'eau, ou lorsque vous passez d'un extérieur froid à une pièce chauffée ou encore lorsque vous ouvrez ou fermez le volet du logement pour accumulateur/carte mémoire ou fixez ou retirez les objectifs dans un lieu humide. Une telle condensation ne provoquera pas de dysfonctionnement ou d'autres dommages ; elle doit normalement se dissiper si vous déplacez l'appareil photo dans un endroit frais, sec, non sablonneux et non poussiéreux, où la température est stable, et que vous le mettez hors tension avec l'accumulateur et la carte mémoire retirés et les volets des connecteurs et du logement pour accumulateur/carte mémoire ouverts jusqu'à ce qu'il ait atteint la température ambiante. Consultez un technicien Nikon agréé si la condensation ne parvient pas à se dissiper.

Important : données de position (GPS/GLONASS)

Respectez les consignes suivantes lorsque vous utilisez les fonctions de données de position et de journaux de suivi :

- **Journaux de suivi** : si **Oui** est sélectionné pour l'option **Données de position** > **Enreg. données position** du menu Configuration (☐ 104), les données de position sont enregistrées avec toutes les photos prises et l'appareil photo continue d'enregistrer les données de position même lorsqu'il est éteint. Les ondes radio émanant de ce produit peuvent avoir un impact sur le matériel médical et sur les systèmes de navigation des avions ; dans les situations où l'utilisation de dispositifs de navigation par satellite est restreinte ou interdite, comme dans les hôpitaux ou à bord des avions, arrêtez le journal de suivi en cours d'enregistrement, sélectionnez **Non** pour l'option **Enreg. données position** et mettez l'appareil photo hors tension.
- **Partage des données de position** : notez que des adresses et d'autres informations personnelles peuvent être obtenues à partir des données de position enregistrées dans les journaux de suivi ou incorporées dans les images. Soyez vigilant lorsque vous partagez des images et des journaux de suivi ou lorsque vous les postez sur Internet ou d'autres endroits où ils peuvent être visibles par des tiers. Reportez-vous à « Élimination des périphériques de stockage de données » (☐ xxii) pour obtenir des informations sur la suppression des données de position avant l'élimination de l'appareil photo ou des cartes mémoire.
- **Navigation** : la position, l'altitude, la profondeur et les autres données de position indiquées par le dispositif ne sont que des approximations et ne sont pas destinées à être utilisées comme aide à la navigation. Veillez à prendre avec vous les cartes géographiques appropriées ou d'autres dispositifs de navigation lors de l'utilisation de l'appareil photo pour des activités à l'extérieur comme la navigation en bateau, la plongée, l'escalade ou la randonnée.
- **Restrictions d'utilisation** : la fonction des données de position peut ne pas fonctionner comme prévu dans certains pays ou régions, notamment (en octobre 2013) en Chine et à proximité de la frontière chinoise. Certains pays interdisent l'utilisation non autorisée de la navigation par satellite et d'autres dispositifs de données de position ; avant de voyager, renseignez-vous auprès de votre agence de voyages, de l'ambassade ou de l'office du tourisme des pays où vous vous rendez. Dans les pays où l'utilisation est interdite, sélectionnez **Non** pour l'option **Données de position** > **Enreg. données position**.

Mentions légales

- Les manuels fournis avec ce produit ne doivent pas être reproduits, transmis, transcrits, stockés dans un système de recherche ou traduits en une langue quelconque, en tout ou en partie, et quels qu'en soient les moyens, sans accord écrit préalable de Nikon.
- Nikon se réserve le droit de modifier à tout moment et sans préavis les caractéristiques des matériels et des logiciels décrits dans ces manuels.
- Nikon décline toute responsabilité pour les dommages provoqués suite à l'utilisation de ce matériel.
- Bien que tous les efforts aient été apportés pour vous fournir des informations précises et complètes dans ces manuels, nous vous saurions gré de porter à l'attention du représentant Nikon de votre pays, toute erreur ou omission ayant pu échapper à notre vigilance (les adresses sont fournies séparément).

Avertissement à l'attention des clients résidant au Canada

CAN ICES-3 B / NMB-3 B

Avertissement à l'attention des clients résidant en Europe

ATTENTION : IL Y A UN RISQUE D'EXPLOSION SI L'ACCUMULATEUR EST REMPLACÉ PAR UN AUTRE DE TYPE INCORRECT. DÉBARRASSEZ-VOUS DES ACCUMULATEURS USAGÉS EN SUIVANT LES CONSIGNES.

Ce symbole indique que le matériel électrique et électronique doit être jeté dans les conteneurs appropriés.



Les mentions suivantes s'appliquent uniquement aux utilisateurs situés dans les pays européens :

- Ce produit doit être jeté dans un point de collecte approprié. Il ne doit pas être jeté avec les déchets ménagers.
- Le tri sélectif et le recyclage permettent de préserver les ressources naturelles et d'éviter les conséquences négatives pour la santé humaine et l'environnement, qui peuvent être provoquées par une élimination incorrecte.
- Pour plus d'informations, contactez votre revendeur ou les autorités locales chargées de la gestion des déchets.

Ce symbole sur la pile indique que celle-ci doit être jetée dans les conteneurs appropriés.



Les mentions suivantes s'appliquent uniquement aux utilisateurs situés dans les pays européens :

- Toutes les piles, qu'elles portent ce symbole ou non, doivent être jetées dans un point de collecte approprié. Elles ne doivent pas être jetées avec les déchets ménagers.
- Pour plus d'informations, contactez votre revendeur ou les autorités locales chargées de la gestion des déchets.

Avertissement à l'attention des clients résidant aux États-Unis

Le chargeur d'accumulateur

CONSIGNES DE SÉCURITÉ IMPORTANTES—CONSERVEZ CES CONSIGNES

DANGER—POUR LIMITER LE RISQUE D'INCENDIE OU D'ÉLECTROCUTION, SUIVEZ ATTENTIVEMENT CES CONSIGNES

Pour toute source d'alimentation électrique en dehors des États-Unis, utilisez si nécessaire un adaptateur de prise secteur adapté à la prise de courant locale. Cet appareil d'alimentation doit être orienté correctement, soit dans une position verticale, soit monté au sol.

Federal Communications Commission (FCC) Radio Frequency Interference Statement

Cet équipement a été testé et trouvé conforme aux limites définies pour les appareils numériques de Classe B selon la Partie 15 de la réglementation FCC. Ces limites assurent une protection raisonnable contre les interférences dangereuses lorsque l'équipement est utilisé en environnement résidentiel. Cet équipement génère, utilise et peut irradier des radiofréquences qui peuvent, en cas d'une installation et d'une utilisation contraires aux instructions, provoquer des interférences néfastes aux communications radio. Cependant, rien ne garantit que ce matériel ne provoquera pas des interférences dans une installation particulière. Si ce matériel provoque effectivement des interférences préjudiciables à la réception radio ou télévisée, ce qui peut être déterminé en l'allumant et en l'éteignant, il est conseillé d'essayer de corriger ces interférences à l'aide de l'une ou de plusieurs des mesures suivantes :

- Réorientez ou repositionnez l'antenne de réception.
- Éloignez davantage l'équipement du récepteur.
- Raccordez l'équipement à une prise reliée à un circuit différent de celui où est connecté le récepteur.
- Consultez un revendeur ou un technicien radio/télévision spécialisé.



Nikon
1 AW1

AVERTISSEMENTS

Modifications

La FCC demande qu'il soit notifié à l'utilisateur que tout changement ou modification sur cet appareil qui n'aurait pas été expressément approuvé par Nikon Corporation peut annuler tout droit à l'utilisateur d'utiliser l'équipement.

Câbles d'interface

Utilisez les câbles d'interface vendus ou fournis par Nikon pour votre appareil photo. L'utilisation d'autres câbles peut faire dépasser les limites de la Classe B Partie 15 de la réglementation FCC.

Avertissement à l'attention des clients résidant en Californie

ATTENTION : la manipulation du câble de ce produit peut entraîner des risques d'exposition au plomb, une substance chimique reconnue par l'État de Californie comme un facteur de malformations congénitales ou d'autres dysfonctionnements de l'appareil reproductif. *Lavez-vous soigneusement les mains après toute utilisation.*

Nikon Inc., 1300 Walt Whitman Road, Melville, New York 11747-3064, U.S.A.
Tél. : 631-547-4200

Avertissement concernant l'interdiction de copie ou de reproduction

Veillez remarquer que la simple possession de documents copiés numériquement ou reproduits à l'aide d'un scanner, d'un appareil photo numérique ou de tout autre appareil peut être punie par la loi.

- **Copies ou reproductions interdites par la loi**

Ne copiez pas et ne reproduisez pas des billets de banque, des pièces, des titres ou des obligations d'État, même si ces copies ou reproductions sont estampillées « Spécimen ».

La copie ou la reproduction de billets de banque, de pièces ou de titres circulant à l'étranger est interdite.

Sauf en cas d'autorisation préalable des autorités, la copie ou la reproduction de timbres ou de cartes postales inutilisés émis par ces mêmes autorités est strictement interdite.

La copie ou la reproduction de timbres émis par les autorités et de documents certifiés stipulés par la loi est interdite.

- **Avertissements concernant certaines copies et reproductions**

Le gouvernement a publié certains avertissements concernant la copie ou la reproduction des titres émis par des entreprises privées (actions, billets, chèques, bons cadeaux, etc), des titres de transport ou des bons de réduction, sauf en cas de nécessité d'un nombre restreint de copies pour les activités d'une entreprise. De même, ne copiez pas et ne reproduisez pas des passeports émis par l'état, des permis émis par des organismes publics et des groupes privés, des cartes d'identité, et des tickets tels que des passes ou des tickets restaurant.

- **Conformité aux mentions légales et droits d'auteur**

La copie et la reproduction d'œuvres de création protégées par des droits d'auteur (livres, musique, peintures, gravures, impressions, cartes, dessins, films et photos) est réglementée par des lois nationales et internationales sur les droits d'auteur. N'utilisez en aucun cas ce matériel pour réaliser des reproductions illégales ou pour enfreindre les lois sur les droits d'auteur.

Élimination des périphériques de stockage de données

Veuillez remarquer que la suppression des images ou le formatage des cartes mémoire ou d'autres périphériques de stockage de données n'élimine pas totalement les données d'images originales. Les fichiers supprimés de certains périphériques de stockage peuvent parfois être récupérés à l'aide de logiciels disponibles dans le commerce. Ceci peut déboucher sur une utilisation malveillante de données d'images personnelles. Il est de la responsabilité de l'utilisateur d'assurer la protection de ces données.

Avant de jeter un périphérique de stockage, de le donner ou de le vendre, sélectionnez **Non** pour l'option **Données de position > Enreg. données position** (□ 104) et effacez toutes les données qui s'y trouvent à l'aide d'un logiciel de suppression disponible dans le commerce ou formatez ce même périphérique, puis remplissez-le complètement d'images ne contenant aucune information privée (par exemple des photos d'un ciel vide). Pour supprimer les journaux de suivi de la carte mémoire, sélectionnez **Supprimer le journal** et supprimez tous les journaux (□ 113). Faites attention de ne pas vous blesser lors de la destruction physique des périphériques de stockage de données.

AVC Patent Portfolio License

CE PRODUIT EST ACCORDÉ SOUS LICENCE CONFORMÉMENT À L'AVC PATENT PORTFOLIO LICENSE POUR UNE UTILISATION PERSONNELLE ET NON LUCRATIVE PAR UN CONSOMMATEUR EN VUE DE (i) ENCODER DES VIDÉOS SELON LA NORME AVC (« VIDÉO AVC ») ET/OU (ii) DÉCODER DES VIDÉOS AVC QUI ONT ÉTÉ ENCODÉES PAR UN CONSOMMATEUR DANS LE CADRE D'UNE ACTIVITÉ PERSONNELLE ET NON LUCRATIVE ET/OU QUI ONT ÉTÉ OBTENUES AUPRÈS D'UN FOURNISSEUR DE VIDÉOS POSSÉDANT UNE LICENCE L'AUTORISANT À FOURNIR DES VIDÉOS AVC. AUCUNE LICENCE N'EST ACCORDÉE EFFECTIVEMENT OU IMPLICITEMENT POUR TOUT AUTRE USAGE. DES INFORMATIONS SUPPLÉMENTAIRES PEUVENT ÊTRE OBTENUES AUPRÈS DE MPEG LA, L.L.C. VISITEZ <http://www.mpegla.com>.

Avertissements sur la température

Il se peut que l'appareil photo soit chaud au toucher lors de son utilisation ; cela est normal et n'est pas le signe d'un dysfonctionnement. À des températures ambiantes élevées, après des périodes prolongées d'utilisation continue ou après la prise de plusieurs photos successives à une cadence rapide, un avertissement de température peut s'afficher. Dans ce cas, l'appareil photo s'éteint automatiquement afin de protéger ses circuits internes. Attendez que l'appareil photo refroidisse avant de le réutiliser.

Utilisez exclusivement des accessoires électroniques de la marque Nikon

Les appareils photo Nikon sont conçus dans le respect des normes les plus strictes et comprennent des circuits électroniques complexes. Seuls les accessoires de marque Nikon (notamment les chargeurs, les accumulateurs, les adaptateurs secteur et les accessoires d'objectif) et certifiés par Nikon pour un usage spécifique avec cet appareil photo numérique Nikon sont conçus et éprouvés pour fonctionner avec ces circuits internes de manière optimale et exempte de tout risque.

L'utilisation d'accessoires électroniques qui ne sont pas de la marque Nikon risque d'endommager l'appareil photo et peut annuler votre garantie Nikon. L'usage d'accumulateurs Li-ion d'une autre marque, ne portant pas le sceau holographique Nikon représenté à droite, peut entraîner des dysfonctionnements de l'appareil photo ou provoquer des phénomènes de surchauffe, inflammation, casse ou fuite des accumulateurs.



Pour en savoir plus sur les accessoires de marque Nikon, renseignez-vous auprès d'un revendeur agréé Nikon.

✔ Utilisez exclusivement des accessoires de marque Nikon

Seuls les accessoires de marque Nikon et certifiés par Nikon pour un usage spécifique avec votre appareil photo numérique Nikon sont conçus et éprouvés pour un fonctionnement optimal et exempt de tout risque.

L'UTILISATION D'ACCESSOIRES D'UNE MARQUE AUTRE QUE NIKON RISQUE D'ENDOMMAGER VOTRE APPAREIL PHOTO ET D'ANNULER VOTRE GARANTIE NIKON.

✔ Révision de votre appareil photo et des accessoires

Cet appareil photo est un appareil de précision qui nécessite d'être révisé régulièrement. Nikon recommande de le faire vérifier par un représentant ou un centre de maintenance agréé Nikon une fois par an et de le faire réviser entièrement une fois tous les trois à cinq ans (veuillez remarquer que ces services sont payants). Ces révisions sont d'autant plus importantes si vous utilisez votre appareil photo à titre professionnel. Lorsque vous laissez votre appareil photo en révision ou en réparation, n'oubliez pas de joindre les accessoires avec lesquels vous l'utilisez régulièrement, comme les objectifs.

✔ Avant de prendre des photos importantes

Avant de prendre des photos lors d'un événement important (comme un mariage ou un voyage), faites des essais avec votre appareil photo pour vous assurer qu'il fonctionne normalement. Nikon ne pourra être tenu responsable des dommages ou pertes de profits pouvant résulter d'un mauvais fonctionnement du produit.

✍ Formation permanente

Dans le cadre de l'engagement « Formation permanente » de Nikon relatif à l'assistance et à la formation continue, des informations continuellement mises à jour sont disponibles en ligne sur les sites suivants :

- **Pour les utilisateurs résidant aux États-Unis :** <http://www.nikonusa.com/>
- **Pour les utilisateurs résidant en Europe et en Afrique :**
<http://www.europe-nikon.com/support/>
- **Pour les utilisateurs résidant en Asie, en Océanie et au Moyen-Orient :**
<http://www.nikon-asia.com/>

Visitez régulièrement ces sites pour vous tenir informé des dernières informations sur le produit, des astuces, des réponses aux questions fréquentes et des conseils d'ordre général sur l'imagerie et la photographie numériques. Des informations supplémentaires sont aussi disponibles auprès de votre représentant Nikon local. Utilisez l'URL suivante pour obtenir la liste des contacts : <http://imaging.nikon.com/>

Introduction

Avant de commencer

Avant d'utiliser votre appareil photo pour la première fois, vérifiez que la boîte contient bien les éléments indiqués dans le *Manuel d'utilisation*.



Nomenclature de l'appareil photo

Prenez le temps de vous familiariser avec les commandes et les affichages de votre appareil photo. Il peut s'avérer pratique de marquer cette section afin de pouvoir la consulter si nécessaire au cours de la lecture de ce manuel.

Boîtier

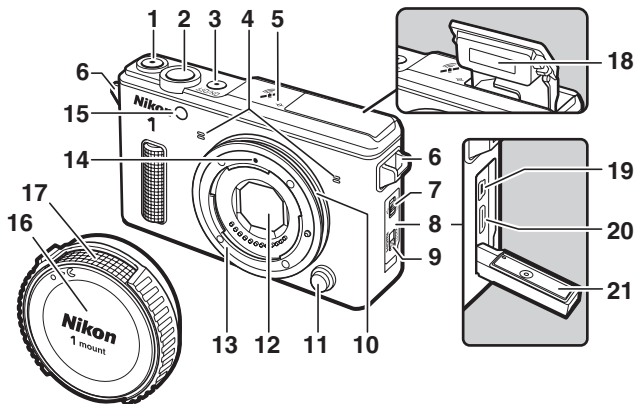

1 Commande d'enregistrement vidéo.....	66, 68, 73
2 Déclencheur.....	29, 33, 69, 77, 79, 84
3 Commutateur marche-arrêt.....	22
Voyant d'alimentation.....	22
4 Microphone.....	176
5 Repère du plan focal (∞).....	169
6 Cèillet pour courroie d'appareil photo.....	14
7 Loquet du volet des connecteurs.....	99, 130, 136, 138
8 Volet des connecteurs.....	99, 130, 136, 138
9 Verrou de sécurité du volet des connecteurs.....	99, 130, 136, 138
10 Joint torique.....	19, 62, 201

11 Commande de déverrouillage de l'objectif.....	21
12 Écran anti-poussière.....	210, 211
13 Monture d'objectif.....	20, 169
14 Repère de montage.....	20
15 Illuminateur d'assistance AF.....	172
Témoin du retardateur.....	89
Témoin d'atténuation des yeux rouges.....	93
16 Bouchon de boîtier.....	202
17 Protection de joint torique.....	203
18 Flash intégré.....	92
19 Port USB.....	99, 130, 138
20 Connecteur HDMI à mini-broches....	136
21 Rainure d'étanchéité.....	51

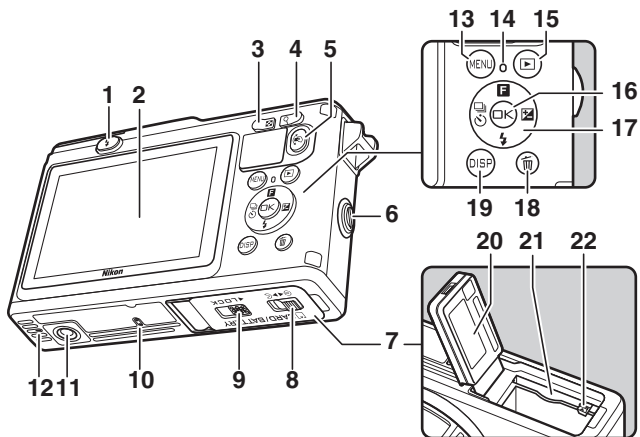

1 Commande d'ouverture du flash.....92	13 Commande MENU (menu)..... 9
2 Moniteur 5, 115, 194	14 Voyant d'accès de la carte mémoire 18, 30
3 Commande (loupe-zoom arrière/ imagerie)..... 118	15 Commande (visualisation) 31, 81, 86
4 Commande Q (loupe-zoom avant)... 120	16 Commande (OK).....8
5 Commande (action)96	17 Sélecteur multidirectionnel..... 8
6 Vis de fixation de la poignée	(fonction) 12
7 Volet du logement pour accumulateur/ carte mémoire 16, 18, 208	(correction d'exposition).....90
8 Loquet du volet du logement pour accumulateur/carte mémoire 16, 18, 208	(mode de flash)92, 93
9 Verrou de sécurité du volet du logement pour accumulateur/carte mémoire 16, 18, 208	(prise de vue en rafale/retardateur)87, 89
10 Haut-parleur	18 Commande (suppression).....32, 121
11 Filetage pour fixation sur trépied *	19 Commande DISP (affichage) 7
12 Ouverture d'équilibrage de pression	20 Rainure d'étanchéité.....51
	21 Logement pour carte mémoire 16
	22 Loquet de l'accumulateur..... 16, 18, 208

* L'appareil photo n'est pas compatible avec l'adaptateur pour trépied TA-N100.

Prise en main de l'appareil photo

Lorsque vous cadrez vos photos, tenez l'appareil comme illustré ci-dessous.

*Tenez l'appareil avec la
main droite.*

*Prenez légèrement
appui en calant les
coudes contre le buste.*

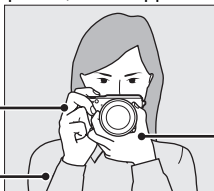

*Soutenez l'objectif avec
la main gauche.*



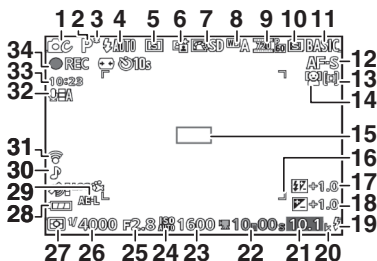

1 Mode de prise de vue	10	20 « K » (indique qu'il reste assez de	27
2 Contrôle du résultat en temps réel	35	mémoire pour plus de 1000 vues)	27
Mode Créativité	37	21 Nombre de vues restantes.....	27
Sélection Meilleur moment	76, 78	Nombre de vues restantes avant	
Sélection Vidéo avancée	66, 72	remplissage de la mémoire tampon.....	88
Mode d'exposition.....	155	Indicateur d'enregistrement de la	
3 Indicateur de décalage du		balance des blancs	181
programme.....	40	Indicateur d'avertissement relatif à la	
4 Mode de flash	92, 93	carte	193, 228
5 Mode rafale ¹	87	22 Durée disponible.....	68, 73
6 D-Lighting actif ¹	163	23 Sensibilité (ISO)	183
7 Picture Control ¹	184	24 Indicateur de sensibilité (ISO).....	183
8 Balance des blancs ¹	178	Indicateur de sensibilité (ISO)	
9 Paramètres vidéo (vidéos HD) ¹	175	automatique	183
Cadence de prise de vue		25 Ouverture	42, 43
(ralentis) ¹	175	26 Vitesse d'obturation.....	41, 43
10 Taille d'image ¹	156	27 Mesure	160
11 Qualité d'image ¹	156	28 Indicateur de l'accumulateur ^{1,2}	27
12 Mode de mise au point ¹	165	29 Indicateur de mémorisation de	
13 Mode de zone AF ¹	170	l'exposition auto	195
14 Priorité visage ¹	34, 172	30 Réglages du son ¹	194
15 Zone de mise au point.....	29, 170	31 Indicateur de connexion Eye-Fi ¹	207
16 Délimiteurs de zone AF ¹	165	32 Sensibilité du microphone ¹	176
17 Correction du flash	173	33 Durée écoulée.....	68, 73
18 Correction d'exposition	90	34 Indicateur d'enregistrement.....	68, 73
19 Témoin de disponibilité du flash	92		

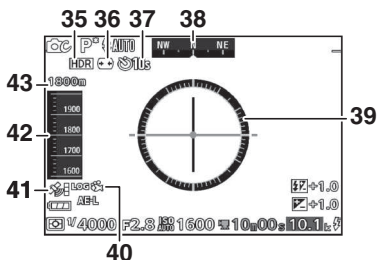

35 HDR	46	40 Indicateur de journal de suivi ^{1,2}	111
36 Contrôle auto. de la distorsion	161	41 Indicateur de signal satellite ^{1,2}	105
37 Retardateur	89	42 Altimètre/jauge de profondeur ²	101
38 Cap géographique ²	102	43 Altitude/profondeur ²	101
39 Horizon virtuel ²	102		

1 Indiqué dans l'affichage détaillé (☐ 7).

2 Indiqués sur l'écran relatif à l'altimètre, à la jauge de profondeur, au cap géographique et à l'horizon virtuel (☐ 7).

Informations complémentaires

Pour en savoir plus sur le réglage de la luminosité du moniteur, reportez-vous à la page 194.

Commande DISP (affichage)

Appuyez sur DISP pour commuter entre les différents indicateurs de prise de vue (📖 5) et de visualisation (📖 115) comme indiqué ci-dessous.

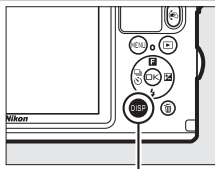

Commande DISP

■ Prise de vue (📖 5)

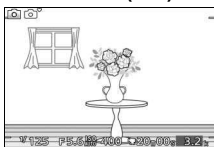

Affichage simplifié

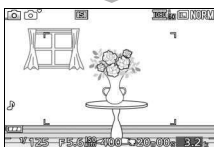

Affichage détaillé

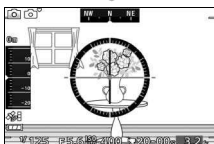

Affichage de l'altimètre/
jauge de profondeur, du
cap géographique et de
l'horizon virtuel (📖 101)

■ Visualisation (📖 115)

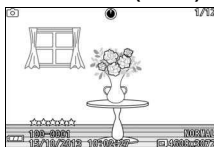

Infos simplifiées
de la photo

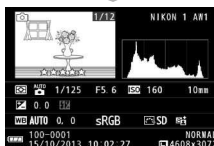

Infos détaillées de la photo

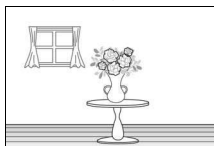

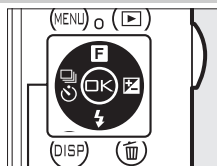

Image uniquement

Sélecteur multidirectionnel

Le sélecteur multidirectionnel et la commande  permettent de modifier les réglages et de naviguer dans les différents menus de l'appareil photo.



Sélecteur multidirectionnel



Réglages :

Reportez-vous à la page 12.

Navigation dans les menus : ▲

Déplace le curseur vers le haut

Réglages :

Affiche le menu de la prise de vue en rafale/du retardateur (☐ 87, 89).

Navigation dans les menus : ◀

Revient au menu précédent.

Sélectionne l'élément en surbrillance.

Réglages :

Affiche le menu de la correction d'exposition (☐ 90).

Navigation dans les menus : ▶

Sélectionne l'élément en surbrillance ou affiche un sous-menu.

Réglages :

Affiche le menu des modes de flash (☐ 92, 93).

Navigation dans les menus : ▼

Déplace le curseur vers le bas.

Commande MENU

Le mode de prise de vue et la plupart des options de prise de vue, de visualisation et de configuration sont accessibles depuis les menus de l'appareil photo. Appuyez sur la commande MENU pour afficher la boîte de dialogue de sélection des menus représentée ci-dessous, puis utilisez le sélecteur multidirectionnel pour mettre en surbrillance l'icône du menu souhaité et appuyez sur **OK**.

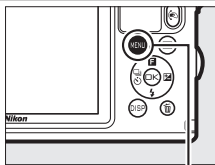

Commande MENU

Menu Visualisation (143) :
Modifiez les réglages de visualisation.

Menu Prise de vue (153) :
Modifiez les réglages des photos.

Menu du mode de prise de vue (10) :
Choisissez un mode de prise de vue.



Menu Vidéo (174) :
Modifiez les options d'enregistrement vidéo.

Menu Configuration (191) :
Modifiez les réglages de base de l'appareil photo.

Menu Traitement d'image (177) :
Modifiez la balance des blancs, la sensibilité (ISO), les Picture Control et d'autres réglages de traitement d'image relatifs aux photos et aux vidéos.

■ Choix d'un mode de prise de vue

Pour afficher le menu du mode de prise de vue, appuyez sur la commande MENU, mettez en surbrillance **Mode de prise de vue** et appuyez sur **OK**. Utilisez le sélecteur multidirectionnel pour mettre en surbrillance un mode de prise de vue et appuyez sur **OK** pour sélectionner l'option en surbrillance.

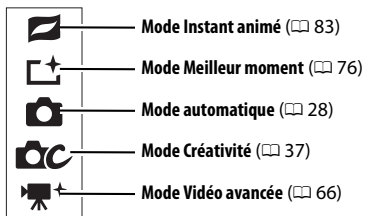

Pour afficher les options de chaque mode, mettez en surbrillance le mode souhaité et appuyez sur **►**. Appuyez sur **◀** pour revenir au menu du mode de prise de vue.



■ **Mode Instant animé** : choisissez un thème (85).

- Beauté (1)
- Vagues (2)
- Relaxation (3)
- Tendresse (4)

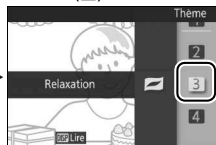

■ Commande

Lorsque la vue passant par l'objectif s'affiche sur le moniteur, vous pouvez également sélectionner le mode de prise de vue en maintenant appuyée la commande , en inclinant l'appareil photo vers la gauche ou vers la droite pour mettre en surbrillance l'option souhaitée, puis en relâchant la commande (96).



☑ **Mode Meilleur moment** : vous avez le choix entre Affichage au ralenti et Sélecteur de photo optimisé (📖 76).

- **Affichage au ralenti** (📸)
- **Sélecteur de photo optimisé** (📸)

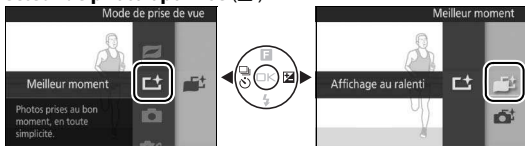

📷 **Mode automatique** : prenez des photos et contrôlez le résultat en temps réel (📖 35).

- **D-Lighting actif** (☀️)
- **Flou de mouvement** (👤)
- **Flou d'arrière-plan** (🏡)
- **Luminosité** (☀️)

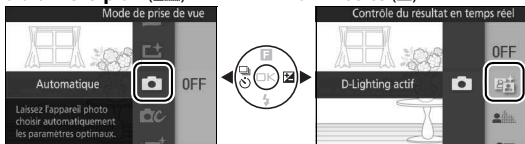

📷 **Mode Créativité** : sélectionnez une scène (📖 37).

- **Auto programmé (P)**
- **Portrait de nuit** (👤)
- **Auto à priorité vitesse (S)**
- **Contre-jour** (☀️)
- **Auto à priorité ouverture (A)**
- **Panoramique simplifié** (📷)
- **Manuel (M)**
- **Flou (Q)**
- **Photo sous-marine** (🐠, 🌊, 🏠)
- **Effet miniature** (🏠)
- **Paysage de nuit** (🌃)
- **Couleur sélective** (🎨)

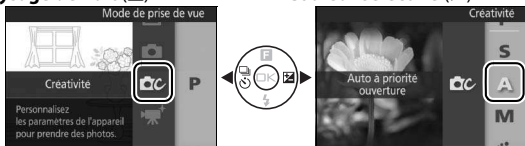

📹+ **Mode Vidéo avancée** : vous avez le choix entre des vidéos HD (📖 67) et des vidéos réalisées au ralenti (📖 72).

- **Auto programmé (P)**
- **Auto à priorité vitesse (S)**
- **Auto à priorité ouverture (A)**
- **Manuel (M)**
- **Ralenti (📹)**

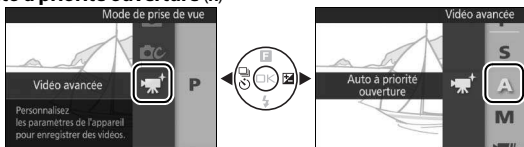

🔧 **F (Fonction)**

Vous pouvez également afficher les options de chaque mode en appuyant sur la touche ▲ (**F**) du sélecteur multidirectionnel après avoir sélectionné le mode de prise de vue.

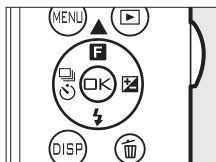

En mode de visualisation, cette fonctionnalité permet de donner une note aux photos (📖 122).

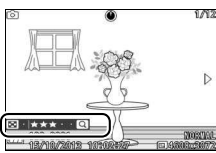

■ Utilisation des menus

Utilisez le sélecteur multidirectionnel (☐ 8) pour naviguer dans les menus Visualisation, Prise de vue, Vidéo, Traitement d'image et Configuration.

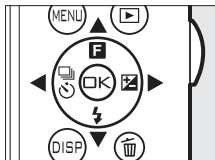

Sélecteur multidirectionnel

1 Sélectionnez une rubrique.

Appuyez sur ▲ ou ▼ pour mettre en surbrillance les rubriques des menus et appuyez sur ► pour afficher les options de la rubrique en surbrillance.



2 Sélectionnez une option.

Appuyez sur ▲ ou ▼ pour mettre en surbrillance l'option de votre choix et appuyez sur OK pour la sélectionner.

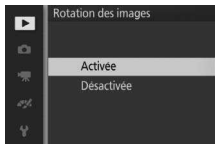

✍ Utilisation des menus

Les listes des rubriques varient selon les réglages de l'appareil photo. Les rubriques sont grisées lorsqu'elles ne sont pas disponibles (☐ 215). Pour quitter les menus et revenir au mode de prise de vue, appuyez sur le déclencheur à mi-course (☐ 33).

✍ Choix d'un menu

Pour afficher un autre menu, appuyez sur ◀ à l'étape 1, puis sur ▲ ou ▼ pour mettre en surbrillance l'icône souhaitée. Appuyez sur ► pour placer le curseur dans le menu en surbrillance.



Premières étapes

1 Fixez la courroie.

La courroie AN-N1000 fournie avec l'appareil photo est destinée exclusivement à une utilisation hors de l'eau. Fixez fermement la courroie sur les deux œillets de l'appareil photo.

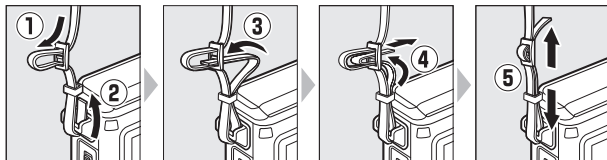

Retirez la AN-N1000 avant d'utiliser l'appareil photo sous l'eau. Une dragonne (disponible séparément auprès d'autres fabricants) est recommandée pour éviter de perdre l'appareil photo lorsque vous l'utilisez sous l'eau.

2 Rechargez l'accumulateur.

Insérez l'accumulateur dans le chargeur ① et branchez le chargeur ②. Un accumulateur entièrement déchargé se recharge complètement en deux heures environ. Débranchez le chargeur et retirez l'accumulateur une fois le chargement terminé.

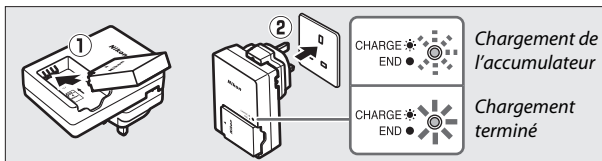

Adaptateur de prise secteur

En fonction du pays ou de la région d'achat, il est possible qu'un adaptateur de prise secteur soit fourni avec le chargeur. La forme de l'adaptateur dépend du pays ou de la région d'achat. Si un adaptateur de prise secteur est fourni, branchez l'adaptateur comme illustré à droite, en vérifiant que la prise est correctement insérée. Si vous tirez énergiquement sur l'adaptateur de prise secteur pour le retirer, vous risquez d'endommager le produit.

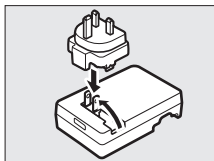

Accumulateur et chargeur

Lisez et suivez attentivement les avertissements et mises en garde donnés en pages xi–xiii et 211–214 de ce manuel. N'utilisez pas l'accumulateur à des températures ambiantes inférieures à 0°C ou supérieures à 40°C ; la non-observation de cette consigne risque d'endommager l'accumulateur ou de réduire ses performances. La capacité de l'accumulateur peut être diminuée et ses temps de charge accrus si sa température est comprise entre 0°C et 10°C et entre 45°C et 60°C ; il ne se rechargera pas si sa température est inférieure à 0°C ou supérieure à 60°C.

Rechargez l'accumulateur à des températures ambiantes comprises entre 5°C et 35°C. Si le témoin de **CHARGE** clignote rapidement pendant le chargement, arrêtez immédiatement toute utilisation et confiez l'accumulateur et le chargeur à votre revendeur ou à un représentant Nikon agréé.

Ne déplacez pas le chargeur et ne touchez pas l'accumulateur pendant le chargement. Si cette consigne de sécurité n'est pas respectée, le chargeur peut, en de très rares occasions, indiquer que le chargement est terminé alors que l'accumulateur n'est que partiellement chargé. Retirez et réinsérez l'accumulateur avant de reprendre le chargement.

Utilisez le chargeur uniquement avec des accumulateurs compatibles. Débranchez le chargeur lorsque vous ne l'utilisez pas.



3 Insérez l'accumulateur et une carte mémoire.

Poussez le verrou de sécurité du volet du logement pour accumulateur/carte mémoire (1), déverrouillez le volet (2) et ouvrez-le lentement (3). Après avoir vérifié qu'ils sont dans le bon sens, insérez l'accumulateur et la carte mémoire de la manière suivante : maintenez le loquet orange sur le côté à l'aide de l'accumulateur et faites glisser ce dernier jusqu'à ce qu'il se verrouille (4), puis insérez la carte mémoire jusqu'au déclic (5). Fermez (6), verrouillez une première fois (7), puis une seconde fois (8) le volet et vérifiez que le loquet et le verrou de sécurité sont positionnés comme sur l'illustration (A).

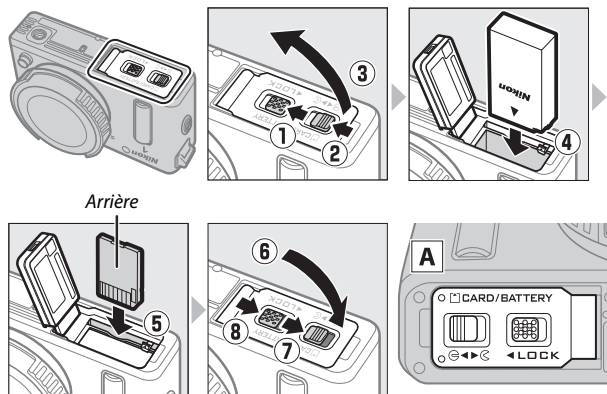

✓ Insertion et retrait des accumulateurs et des cartes mémoire

Mettez toujours l'appareil photo hors tension avant de retirer ou d'insérer un accumulateur ou une carte mémoire. Notez que l'accumulateur et les cartes mémoire peuvent être chauds après leur utilisation. Respectez les consignes de retrait de l'accumulateur et des cartes mémoire.

✎ Formatage des cartes mémoire

Si la carte mémoire est utilisée pour la première fois dans l'appareil photo ou si elle a été formatée dans un autre appareil, sélectionnez **Formater la carte** dans le menu Configuration et suivez les instructions affichées à l'écran pour formater la carte (☐ 193). *Notez que cette opération supprime définitivement toutes les données que la carte peut contenir.* Veillez à bien copier toutes les photos et autres données que vous souhaitez garder sur un ordinateur avant de procéder à cette opération.

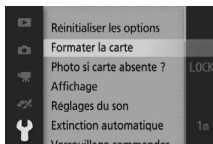

✎ Commutateur de protection en écriture

Les cartes mémoire sont dotées d'un commutateur de protection en écriture destiné à éviter la perte accidentelle de données. Lorsque ce commutateur est positionné sur « lock », il est impossible de formater la carte mémoire, et d'effacer ou d'enregistrer des photos. Pour déverrouiller la carte mémoire, il suffit de faire glisser le commutateur en position « écriture ».

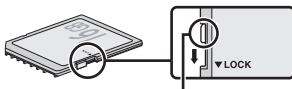

Commutateur de protection en écriture

Retrait des accumulateurs et des cartes mémoire

Après avoir mis l'appareil photo hors tension, vérifiez que le voyant d'accès de la carte mémoire (☐ 3) est éteint et ouvrez le volet du logement pour accumulateur/carte mémoire. Pour enlever l'accumulateur, libérez-le d'abord en appuyant sur son loquet orange dans le sens de la flèche et retirez-le ensuite à la main.

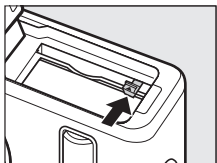

Pour retirer la carte mémoire, appuyez d'abord dessus pour l'éjecter (①) ; vous pouvez ensuite la retirer à la main (②).

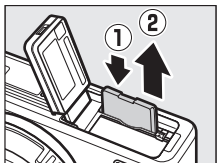

Cartes mémoire

- L'appareil stocke les photos sur des cartes mémoire SD, SDHC et SDXC (disponibles séparément ; ☐ 206).
- Ne retirez pas les cartes mémoire de l'appareil photo, ne mettez pas l'appareil photo hors tension, ne retirez pas ou ne débranchez pas la source d'alimentation pendant le formatage ou l'enregistrement, la suppression ou le transfert de données sur un ordinateur. Le non-respect de ces précautions peut entraîner la perte de données ou endommager l'appareil photo ou la carte.
- Ne touchez pas les contacts de la carte avec les doigts ou des objets métalliques.
- Ne pliez pas la carte, ne la faites pas tomber et évitez tout choc.
- N'exercez pas de pression sur l'enveloppe extérieure de la carte. Vous risqueriez d'endommager la carte mémoire.
- N'exposez pas la carte à l'eau, à la chaleur, à une humidité élevée ou à la lumière directe du soleil.
- Ne formatez pas les cartes mémoire dans un ordinateur.



4 Montez l'objectif étanche.

Vous pouvez utiliser cet appareil photo avec des objectifs spéciaux étanches qui se fixent comme illustré ci-dessous (pour obtenir des informations sur la fixation d'objectifs 1 NIKKOR non étanches, reportez-vous à la page 203). L'objectif utilisé la plupart du temps dans ce manuel à titre d'exemple est un 1 NIKKOR AW 11-27.5mm f/3.5-5.6. Lorsque vous fixez l'objectif, faites attention de ne pas endommager l'appareil photo et l'objectif et veillez à ce qu'aucune poussière et aucun corps étranger n'entrent dans l'appareil photo ou n'adhèrent au joint torique ou aux zones qui l'entourent.

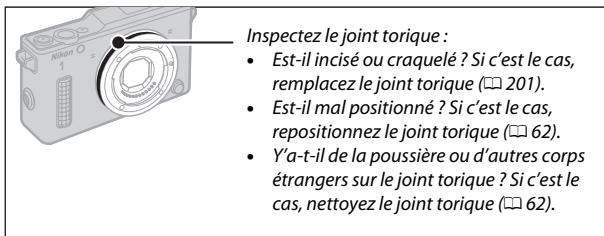
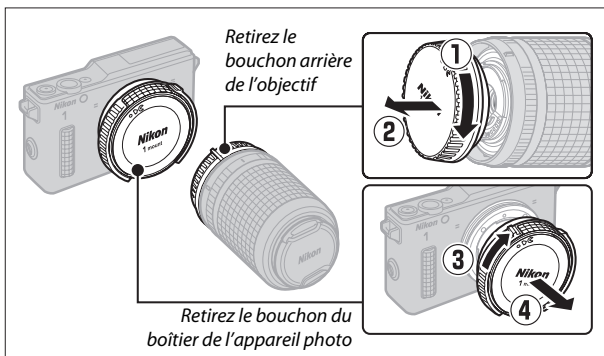

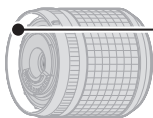

Vérifiez l'objectif : enlevez toute poussière ou tout autre corps étranger éventuellement présents sur le raccord du joint torique de l'objectif (☐ 62).

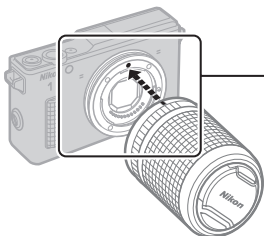

Alignez les repères de montage

Repère de montage (appareil photo)

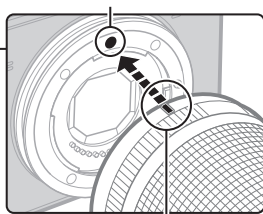

Repère de montage (objectif)

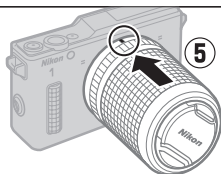

Positionnez l'objectif sur le joint torique et appuyez

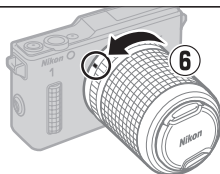

Tournez l'objectif jusqu'en butée, comme le montre l'illustration

Lorsque vous positionnez l'objectif sur le joint torique, faites attention de ne pas endommager l'appareil photo ou l'objectif ; n'exercez pas de pression excessive.



Retrait des objectifs étanches

Vérifiez que l'appareil photo est éteint avant de retirer ou de remplacer un objectif. Pour retirer l'objectif, maintenez enfoncée la commande de déverrouillage de l'objectif (①) tout en faisant tourner l'objectif comme le montre l'illustration (②), puis enlevez l'objectif de l'appareil photo. Une fois l'objectif retiré, remettez en place les bouchons d'objectif et le bouchon de boîtier.

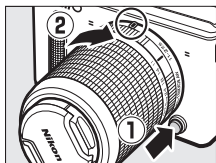

Fixation et retrait des objectifs étanches

Avant de fixer ou de retirer un objectif étanche, vérifiez que l'objectif et l'appareil photo sont totalement secs, que le joint torique n'est pas craquelé, endommagé, tordu, mal positionné, et que le joint torique de l'appareil photo et le raccord du joint torique de l'objectif (□ 240) ne comportent pas de cheveu, poussière, sable et autres corps étrangers. Ne changez pas d'objectif si vous avez les mains mouillées ou si vous avez touché du sable, ou dans des endroits exposés au vent, à des éclaboussures, à la poussière ou au sable. Veillez à ce qu'aucune goutte d'eau ne tombe à l'intérieur de l'appareil photo ou de l'objectif.

Graisse de silicone

Il est possible de lubrifier le joint torique avec la graisse de silicone fournie ou disponible en option (WP-G1000), afin d'éviter l'usure et de faciliter la fixation et le retrait des objectifs étanches (□ 201). Pour appliquer la graisse, mettez-en une petite quantité dans un sac plastique et servez-vous de vos doigts pour l'étaler dans le sac (①), puis ajoutez le joint torique et malaxez l'ensemble pour appliquer la graisse sur le joint (②). *Utilisez uniquement la graisse de silicone destinée à ce produit.* Le non-respect de cette consigne peut provoquer l'étirement ou la déformation du joint torique.

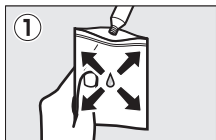

5 Mettez l'appareil photo sous tension.

Appuyez sur le commutateur marche-arrêt pour mettre l'appareil photo sous tension. Le voyant d'alimentation s'éclaire brièvement en vert et le moniteur s'allume. Veillez à retirer le bouchon de l'objectif avant la prise de vue.

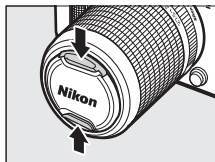
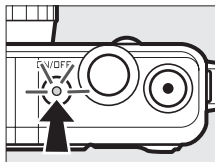

Mise hors tension de l'appareil photo

Pour mettre l'appareil photo hors tension, appuyez de nouveau sur le commutateur marche-arrêt. Le moniteur s'éteint.

Extinction automatique

Si aucune opération n'est effectuée pendant une minute environ, le moniteur s'éteint et le voyant d'alimentation se met à clignoter (si vous le souhaitez, vous pouvez modifier le délai avant extinction automatique du moniteur à l'aide de l'option **Extinction automatique** du menu Configuration ; □ 195). Vous pouvez réactiver l'appareil photo en actionnant le déclencheur. Si aucune opération n'est effectuée pendant trois minutes environ après l'extinction du moniteur, l'appareil photo se met hors tension automatiquement.

Fixation et retrait des objectifs

Mettez l'appareil photo hors tension avant de fixer ou de retirer un objectif. Notez que lorsque l'appareil photo est hors tension, le volet de protection du capteur, situé dans l'objectif, se ferme afin de protéger le capteur d'image de l'appareil photo.

6 Choisissez une langue.

Une boîte de dialogue de sélection de la langue apparaît la première fois que vous mettez l'appareil photo sous tension. Utilisez le sélecteur multidirectionnel et la commande  (📖 8) pour choisir une langue.

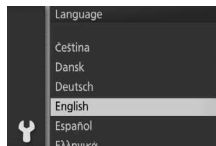

7 Réglez l'horloge.

Utilisez le sélecteur multidirectionnel et la commande **OK** (☑ 8) pour régler la date et l'heure. *Remarque : l'appareil photo utilise une horloge de 24 heures.*



Appuyez sur **◀** ou **▶** pour mettre le fuseau horaire de votre choix en surbrillance, puis appuyez sur **OK**.

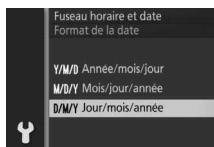

Appuyez sur **▲** ou **▼** pour mettre le format de date de votre choix en surbrillance, puis appuyez sur **OK**.

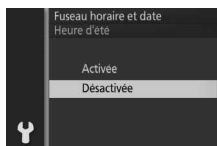

Appuyez sur **▲** ou **▼** pour activer ou désactiver l'heure d'été, puis appuyez sur **OK**.

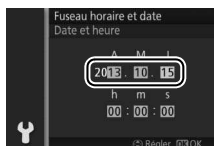

Appuyez sur **◀** ou **▶** pour sélectionner une année, un mois ou un jour et appuyez sur **▲** ou **▼** pour les modifier. Appuyez sur **▶** pour valider.

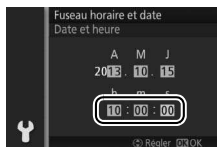

Appuyez sur **◀** ou **▶** pour sélectionner l'heure, les minutes ou les secondes ; appuyez sur **▲** ou **▼** pour les modifier. Appuyez sur **OK** lorsque vous avez terminé.

Remarque : la langue et l'horloge peuvent être modifiées à tout moment à l'aide des options **Langue (Language)** (☑ 198) et **Fuseau horaire et date** (☑ 198) du menu Configuration.



Horloge de l'appareil photo

L'horloge de l'appareil photo est moins précise que la plupart des montres et horloges domestiques. Vérifiez-la régulièrement et réglez-la si nécessaire.

L'horloge de l'appareil photo est alimentée par une source d'alimentation indépendante et rechargeable qui se recharge obligatoirement lorsque l'accumulateur principal est installé ou que l'appareil photo est alimenté par un connecteur d'alimentation EP-5C et un adaptateur secteur EH-5b (disponibles en option) (□ 208). Trois jours de charge permettent d'alimenter l'horloge pendant un mois. Si vous voyez apparaître à la mise sous tension de l'appareil photo un message vous avertissant que l'horloge n'est pas réglée, cela signifie que l'accumulateur de l'horloge est déchargé et que l'horloge a été réinitialisée. Réglez de nouveau la date et l'heure.



8 Lisez les instructions pour maintenir l'étanchéité de votre appareil photo.

Une fois l'horloge réglée, l'appareil photo affiche une série de messages relatifs à l'entretien du joint d'étanchéité. Il est vivement recommandé de les lire avant d'utiliser l'appareil photo pour la première fois. Appuyez sur ◀ ou ▶ pour faire défiler les messages. Pour quitter, appuyez sur  après l'affichage du dernier message.

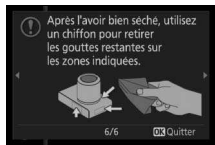
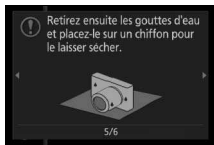
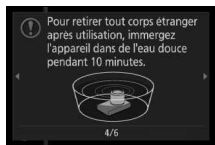
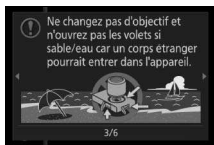
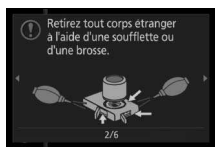

Remarque



Si vous retirez et réinsérez l'accumulateur, le premier de ces messages peut à nouveau s'afficher pendant quelques secondes. Pour voir tous les messages, appuyez sur DISP lorsque le premier message est affiché, puis appuyez sur ◀ ou ▶ pour faire défiler les autres messages. Pour quitter, appuyez sur .



9 Vérifiez le niveau de charge de l'accumulateur et la capacité de la carte mémoire.

Vérifiez le niveau de charge de l'accumulateur et le nombre de vues restantes sur le moniteur.

■ Niveau de charge de l'accumulateur

Affichage	Description
AUCUNE ICÔNE	Accumulateur entièrement chargé ou partiellement déchargé ; niveau de charge indiqué par l'icône  ou  dans l'affichage détaillé (📖 7).
	Niveau de charge de l'accumulateur faible. Ayez à disposition un accumulateur entièrement chargé ou préparez-vous à recharger l'accumulateur.
Impossible de prendre des photos. Insérez un accumulateur entièrement chargé.	L'accumulateur est déchargé ; déclenchement désactivé. Insérez un accumulateur chargé.

Niveau de charge

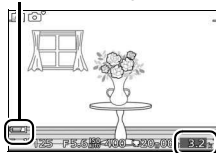

Nombre de vues restantes

■ Nombre de vues restantes

Le moniteur indique le nombre de photos pouvant être enregistrées sur la carte mémoire avec les réglages en cours (les valeurs supérieures à 1000 sont arrondies à la centaine inférieure la plus proche ; par exemple, 1,2 k s'affiche pour les valeurs comprises entre 1200 et 1299). Si un avertissement indique que la mémoire est insuffisante pour enregistrer d'autres photos, insérez une autre carte mémoire (📖 16) ou supprimez des photos (📖 121).

Prise de vue et visualisation des photos

L'appareil photo offre différents modes : un mode automatique où il suffit de viser et photographier (l'appareil photo se charge de choisir les réglages appropriés), un mode Créativité (vous modifiez les réglages en fonction de votre sujet et de votre créativité) et une variété d'autres modes destinés aux prises de vues difficiles ou à saisir des émotions particulières autour d'un moment unique.

Photographie « Viser et photographier » (mode automatique)



Suivez les étapes ci-dessous pour prendre des photos en mode automatique, un mode où il suffit de viser et photographier : l'appareil photo détecte automatiquement le type de sujet et modifie les réglages en fonction du sujet et de la situation.

1 Mettez l'appareil photo sous tension.

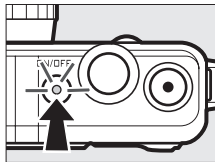
Appuyez sur le commutateur marche-arrêt pour mettre l'appareil photo sous tension.



2 Sélectionnez le mode .

Appuyez sur la commande MENU pour afficher les menus. Sélectionnez **Mode de prise de vue**, puis mettez en surbrillance  (Automatique) et appuyez sur  ( 10).



3 Préparez l'appareil photo.

Tenez l'appareil photo fermement des deux mains, en veillant à ne pas obstruer l'objectif, l'illuminateur d'assistance AF ou le microphone. Tournez l'appareil photo comme indiqué en bas à droite lorsque vous prenez des photos à la verticale.

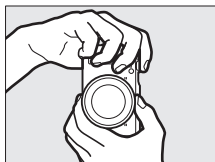
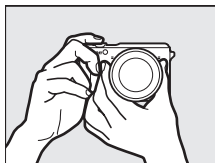

4 Cadrez la photo.

Positionnez votre sujet au centre de la vue.

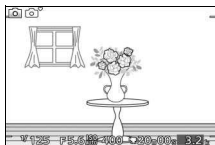

5 Effectuez la mise au point.

Appuyez sur le déclencheur à mi-course pour effectuer la mise au point. Si le sujet est faiblement éclairé, l'illuminateur d'assistance AF (☞ 172) peut s'allumer pour aider l'appareil photo à effectuer la mise au point.



Si l'appareil photo parvient à effectuer la mise au point, la zone de mise au point sélectionnée s'affiche en vert et un signal sonore est émis (ce ne sera peut-être pas le cas si le sujet est en mouvement).

Zone de mise au point

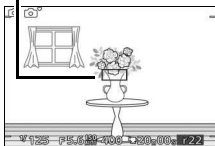

Si l'appareil photo ne réussit pas à effectuer la mise au point, la zone de mise au point est affichée en rouge (☞ 167).



6 Prenez la photo.

Appuyez doucement sur le déclencheur jusqu'en fin de course pour enregistrer la photo. Le voyant d'accès de la carte mémoire s'allume et la photo s'affiche sur le moniteur pendant quelques secondes (la photo disparaît automatiquement lorsque vous appuyez sur le déclencheur à mi-course). *N'éjectez pas la carte mémoire, ni ne retirez l'accumulateur tant que le voyant d'accès est allumé et que l'enregistrement n'est pas terminé.*

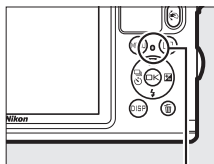
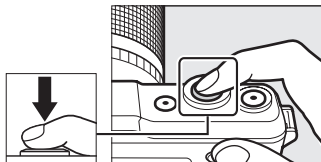

Voyant d'accès de la carte mémoire

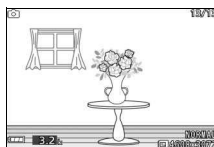

Quadrillage

Vous pouvez afficher un quadrillage en sélectionnant **Activé** pour l'option **Affichage > Affichage du quadrillage** du menu Configuration (☰ 194).

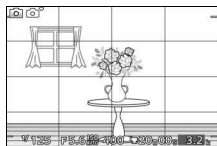

Visualisation des photos

Appuyez sur  pour afficher la photo la plus récente en plein écran sur le moniteur (visualisation plein écran).

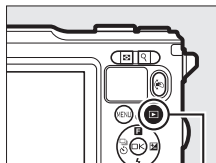

Commande 

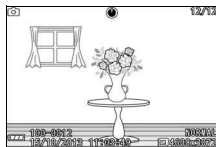



Appuyez sur  ou  pour afficher les autres photos.



Pour arrêter la visualisation et revenir en mode de prise de vue, appuyez sur le déclencheur à mi-course.

Commande

Pendant la visualisation, vous pouvez également sélectionner les photos à afficher en maintenant appuyée la commande , en inclinant l'appareil photo vers la gauche ou la droite pour mettre en surbrillance l'image souhaitée, puis en relâchant la commande afin d'afficher la photo en surbrillance en plein écran ( 97).

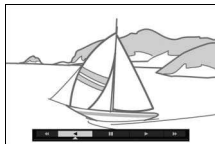

Suppression des photos

Pour supprimer la photo actuellement affichée, appuyez sur .
Notez qu'une fois effacées, les photos ne peuvent plus être récupérées.

1 Affichez la photo.

Affichez la photo que vous souhaitez supprimer en suivant la procédure décrite à la page précédente.

2 Appuyez sur .

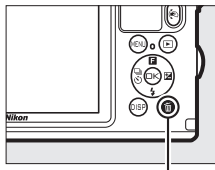

Une boîte de dialogue de confirmation s'affiche.



Commande 



3 Supprimez la photo.

Appuyez à nouveau sur  pour effacer la photo et revenir à la visualisation, ou appuyez sur  pour quitter sans effacer la photo.

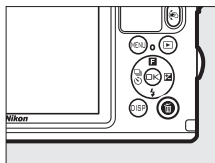

Déclencheur

L'appareil photo est doté d'un déclencheur à deux niveaux. Lorsque vous appuyez à mi-course sur ce dernier, l'appareil effectue la mise au point. Pour prendre la photo, appuyez sur le déclencheur jusqu'en fin de course.



*Mise au point : appuyez
à mi-course*

*Prise de vue : appuyez
jusqu'en fin de course*

Prises de vues successives

Si **Désactivé** est sélectionné pour l'option **Affichage des images** du menu Visualisation (☐ 146), vous pouvez prendre d'autres photos sans refaire la mise au point en maintenant le déclencheur enfoncé à mi-course entre les prises de vues.

Sélection automatique de scène

En mode automatique, l'appareil analyse automatiquement le sujet et sélectionne la scène appropriée. La scène sélectionnée est indiquée sur le moniteur.

Icône Scène

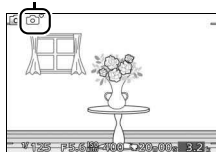



 **Portrait** : pour les portraits de personnes.

 **Paysage** : pour les paysages naturels et urbains.

 **Portrait de nuit** : pour les portraits cadrés devant des arrière-plans sombres.

 **Gros plan** : pour les sujets proches de l'appareil photo.

 **Paysage de nuit** : pour les paysages naturels et urbains faiblement éclairés.

 **Automatique** : pour les sujets qui ne correspondent pas aux catégories répertoriées ci-dessus.

Utilisation d'un zoom

Utilisez la bague de zoom pour faire un zoom avant sur le sujet de telle sorte qu'il remplisse une plus grande zone du cadre, ou un zoom arrière pour augmenter la zone visible dans la photo finale (sélectionnez de plus grandes focales sur l'échelle des focales de l'objectif pour faire un zoom avant, et des focales plus courtes pour faire un zoom arrière).

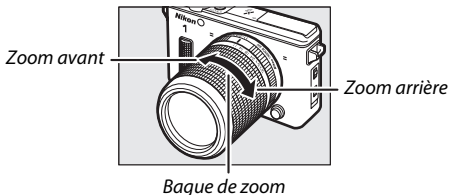

Priorité visage

L'appareil photo détecte les visages et effectue la mise au point sur ces derniers (priorité visage). Un double cadre jaune apparaît lorsque l'appareil photo détecte un visage situé face à lui (s'il détecte plusieurs visages, cinq au maximum, il sélectionnera le sujet le plus proche). Appuyez sur le déclencheur à mi-course pour effectuer la mise au point sur le sujet encadré en jaune. Le cadre disparaît si l'appareil photo n'arrive plus à détecter le sujet (par exemple, si le sujet a détourné son regard).

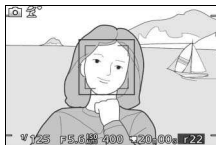

Réglages disponibles

Pour en savoir plus sur les options disponibles en mode automatique, reportez-vous à la page 215.

Suppression de plusieurs photos

L'option **Effacer** du menu Visualisation ( 121) permet de supprimer toutes les photos ou uniquement les photos sélectionnées.

Informations complémentaires

Reportez-vous à la page 194 pour en savoir plus sur la désactivation du signal sonore émis lorsque l'appareil effectue la mise au point ou prend la photo. Pour en savoir plus sur l'affichage des infos photos, reportez-vous à la page 7. Reportez-vous à la page 118 pour en savoir plus sur l'affichage de plusieurs images. Pour effectuer un zoom avant sur le centre de l'image en cours, reportez-vous à la page 120. Reportez-vous à la page 123 pour en savoir plus sur les diaporamas.



Contrôle du résultat en temps réel

La fonction de contrôle du résultat en temps réel vous permet de modifier les réglages sans quitter l'écran de prise de vue. Vous pouvez alors voir l'impact de vos modifications sur les photos. Pour afficher les options disponibles en mode automatique, appuyez sur ▲ (F). Mettez en surbrillance un contrôle et appuyez sur OK pour le sélectionner, puis sur ▲ ou ▼ pour le régler et sur OK pour revenir au mode de prise de vue. Pour annuler le contrôle, appuyez à nouveau sur ▲ (F).



D-Lighting actif : permet de conserver les détails dans les hautes lumières et les ombres afin d'obtenir un contraste naturel.



D-Lighting actif : Élevé



D-Lighting actif : Faible

Augmenter l'effet

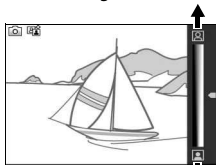

Réduire l'effet

Flou d'arrière-plan : estompez les détails de l'arrière-plan pour faire ressortir votre sujet ou au contraire, privilégiez la netteté à la fois sur l'arrière-plan et sur le premier plan.



Arrière-plan plus net



Arrière-plan plus flou

Augmenter la netteté de l'arrière-plan



Adoucir l'arrière-plan

Flou de mouvement : suggérez le mouvement en « floutant » les objets mobiles ou au contraire, restituez ces derniers avec netteté en « figeant » le mouvement.



Figer le mouvement

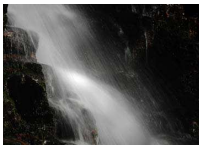

Flouter le mouvement

Figer le mouvement

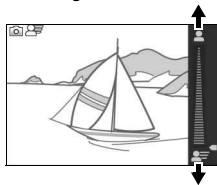

Flouter le mouvement



Luminosité : éclairez ou assombrissez les photos.



Plus clair



Plus sombre

Plus clair

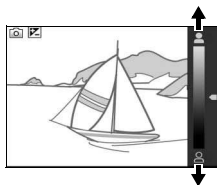

Plus sombre



Contrôle du résultat en temps réel

La prise de vue en rafale n'est pas disponible (📖 87) et le flash intégré ne peut pas être utilisé lorsque la fonction de contrôle du résultat en temps réel est activée. Appuyez sur la commande d'enregistrement vidéo pour annuler la fonction de contrôle du résultat en temps réel.

Sélection d'un mode Créativité

Choisissez le mode Créativité pour adapter les réglages au sujet ou à la situation, appliquer des effets spéciaux aux photos ou contrôler la vitesse d'obturation et l'ouverture.

1 Sélectionnez le mode .

Appuyez sur la commande MENU pour afficher les menus. Sélectionnez **Mode de prise de vue**, puis mettez en surbrillance  (Créativité) et appuyez sur  (10).



2 Sélectionnez une scène.

Appuyez sur  (F) et mettez en surbrillance une scène à l'aide du sélecteur multidirectionnel (38).

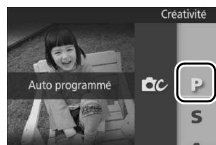

Appuyez sur  pour sélectionner la scène en surbrillance. Votre sélection est indiquée par une icône sur le moniteur.

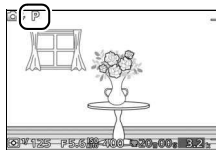













Sélection d'un mode adapté au sujet ou à la situation

Choisissez un mode Créativité en fonction du sujet ou de la situation :

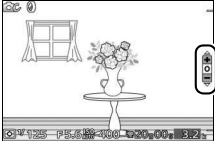
Option	Description
Auto programmé (P)	L'appareil photo règle l'ouverture et la vitesse d'obturation pour obtenir une exposition optimale (□ 40). Ce mode est recommandé pour les instantanés et toute autre situation où vous ne disposez pas de suffisamment de temps pour spécifier les réglages de l'appareil photo.
Auto à priorité vitesse (S)	Choisissez la vitesse d'obturation ; l'appareil photo spécifie l'ouverture permettant d'obtenir les meilleurs résultats (□ 41). Utilisez ce mode pour figer le mouvement ou le rendre flou.
Auto à priorité ouverture (A)	Choisissez l'ouverture ; l'appareil photo spécifie la vitesse d'obturation permettant d'obtenir les meilleurs résultats (□ 42). Utilisez ce mode afin de rendre flou l'arrière-plan ou afin d'étendre la zone de netteté au premier plan et à l'arrière-plan.
Manuel (M)	Choisissez la vitesse d'obturation et l'ouverture (□ 43). Réglez la vitesse d'obturation sur « Bulb » (pose B) pour photographier en pose longue (□ 44).
Photo sous-marine (i, (☉), (a))	Prenez des photos sous l'eau (□ 54, 55).
Paysage de nuit (☞)	Restituez le faible éclairage des scènes nocturnes. Chaque fois que vous appuyez sur le déclencheur jusqu'en fin de course, l'appareil prend une série de photos et les combine. Pendant le traitement, un message s'affiche et vous ne pouvez prendre aucune photo. Le flash ne se déclenche pas et les bords des photos sont tronqués. Notez que vous risquez de ne pas obtenir les résultats souhaités si l'appareil photo ou le sujet bouge pendant la prise de vue. Si l'appareil photo ne parvient pas à combiner les images, un avertissement s'affiche et une seule photo est prise.

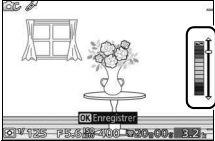

Option	Description
Portrait de nuit 	Restituez l'éclairage d'arrière-plan des portraits photographiés la nuit ou sous un faible éclairage. Chaque fois que vous appuyez sur le déclencheur jusqu'en fin de course, l'appareil prend une série de photos, certaines avec le flash et d'autres sans, et les combine. Pendant le traitement, un message s'affiche et vous ne pouvez prendre aucune photo. Sortez le flash avant la prise de vue ; aucune photo ne sera prise si le flash n'est pas sorti. Notez que les bords des photos sont tronqués et que vous risquez de ne pas obtenir les résultats souhaités si l'appareil photo ou le sujet bouge pendant la prise de vue. Si l'appareil photo ne parvient pas à combiner les images, un avertissement s'affiche et une seule photo est prise avec le flash.
Contre-jour 	Photographiez des sujets en contre-jour  46).
Panoramique simplifié 	Créez des panoramiques que vous pourrez visionner ultérieurement sur l'appareil photo  47).
Flou 	Créez des photos avec un effet de filtre flou. Pour choisir le niveau de flou, appuyez sur  lorsque la vue passant par l'objectif est affichée, mettez une option en surbrillance à l'aide du sélecteur multidirectionnel et appuyez sur  pour effectuer la sélection. 
Effet miniature 	La partie supérieure et la partie inférieure de chaque photo sont « floutées » si bien que le sujet ressemble à une maquette photographiée de près. Cette option donne de meilleurs résultats lorsque la photo est prise d'un point de vue élevé.
Couleur sélective 	Prenez des photos dans lesquelles seule une teinte sélectionnée est restituée en couleur. Pour choisir la teinte, appuyez sur  lorsque la vue passant par l'objectif s'affiche et utilisez le sélecteur multidirectionnel et la commande  . 

Réglages disponibles

Pour en savoir plus sur les options disponibles en mode Créativité, reportez-vous à la page 217.

Prise de vue en modes P, S, A et M

Les modes P, S, A et M offrent différents degrés de contrôle sur la vitesse d'obturation et l'ouverture. Choisissez un mode et modifiez les réglages en fonction de votre créativité.

■ P Auto programmé

Dans ce mode, l'appareil photo règle automatiquement la vitesse d'obturation et l'ouverture pour obtenir une exposition optimale dans la plupart des situations. Ce mode est recommandé pour les instantanés et toute autre situation où vous souhaitez laisser l'appareil photo définir la vitesse d'obturation et l'ouverture.



🔍 Sélection d'un couple vitesse d'obturation - ouverture

Bien que la vitesse d'obturation et l'ouverture sélectionnées par l'appareil photo donnent lieu à un résultat optimal, vous pouvez aussi choisir d'autres combinaisons qui produisent la même exposition (« décalage du programme »).

Appuyez sur Q pour obtenir de grandes ouvertures (petites valeurs) et rendre l'arrière-plan flou, ou pour obtenir des vitesses d'obturation rapides permettant de figer l'action. Appuyez sur  pour obtenir de petites ouvertures (grandes valeurs) et augmenter la profondeur de champ, ou pour obtenir des vitesses d'obturation lentes permettant d'appliquer un effet de flou aux mouvements. * s'affiche lorsque le décalage du programme est activé.

Commande 

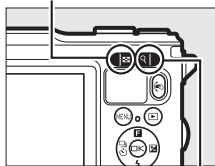

Commande Q

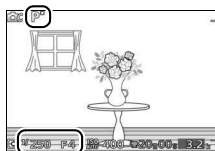

🔍 Restauration de la vitesse d'obturation et de l'ouverture par défaut

Pour rétablir la vitesse d'obturation et l'ouverture par défaut, appuyez sur Q ou  jusqu'à ce que * disparaisse ou mettez l'appareil photo hors tension. La vitesse d'obturation et l'ouverture par défaut sont automatiquement rétablies lorsque l'appareil photo passe en mode veille.

■ S Auto à priorité vitesse

En mode Auto à priorité vitesse, vous définissez vous-même la vitesse d'obturation tandis que l'appareil photo sélectionne automatiquement l'ouverture qui permettra d'obtenir une exposition optimale. Utilisez une vitesse d'obturation lente pour suggérer le mouvement (les objets en déplacement sont flous) ou une vitesse rapide pour figer le mouvement (les objets en déplacement sont nets).



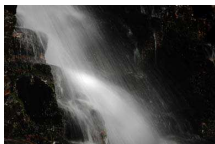

Vitesse d'obturation rapide (1/1600 s)



Vitesse d'obturation lente (1 s)

Sélection d'une vitesse d'obturation

Utilisez les commandes Q et  pour choisir une vitesse d'obturation comprise entre 30 s et 1/16 000 s. Appuyez sur Q pour obtenir des vitesses d'obturation plus rapides, sur  pour obtenir des vitesses plus lentes.

Prise de vue en rafale

La vitesse d'obturation sélectionnée peut changer si la cadence de prise de vue en mode rafale ( 87) est égale ou supérieure à 15 vps.

Commande 

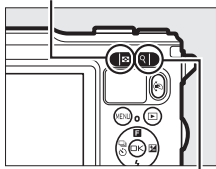

Commande Q

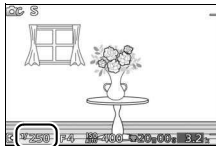

■ A Auto à priorité ouverture

En mode Auto à priorité ouverture, vous définissez vous-même l'ouverture tandis que l'appareil photo sélectionne automatiquement la vitesse d'obturation qui permettra d'obtenir une exposition optimale. Les grandes ouvertures (petites valeurs) réduisent la profondeur de champ, produisant un effet de flou derrière et devant le sujet principal. Les petites ouvertures (grandes valeurs) augmentent la profondeur de champ, faisant ressortir les détails situés à l'arrière-plan et au premier plan. Les faibles profondeurs de champ sont généralement utilisées dans les portraits pour atténuer les détails de l'arrière-plan. Les grandes profondeurs de champ sont utilisées pour les photos de paysages afin que la majeure partie de l'image soit nette.





Grande ouverture (f/5.6)





Petite ouverture (f/16)

Sélection d'une ouverture

Appuyez sur  pour obtenir de grandes ouvertures (petites valeurs), sur  pour obtenir de petites ouvertures (grandes valeurs).

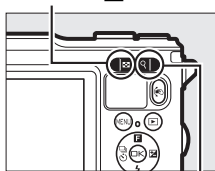
Commande 



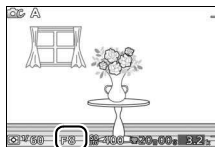

Commande 



■ M Manuel

En mode Manuel, vous définissez vous-même la vitesse d'obturation et l'ouverture.

Sélection de la vitesse d'obturation et de l'ouverture

Modifiez la vitesse d'obturation et l'ouverture en vous référant à l'indicateur d'exposition (voir ci-dessous). Appuyez sur ► pour mettre en surbrillance la vitesse d'obturation ou l'ouverture et utilisez les commandes Q et  pour choisir une valeur ; répétez cette opération pour l'autre élément. Appuyez sur Q pour obtenir des vitesses d'obturation plus rapides ou des ouvertures plus petites (grandes valeurs), sur  pour obtenir des vitesses plus lentes et des ouvertures plus grandes (petites valeurs). La vitesse d'obturation maximale est de $\frac{1}{16000}$ s et la minimale est de 30 s ; vous pouvez également sélectionner « Bulb » (pose B) pour maintenir l'obturateur ouvert indéfiniment ( 44).



Commande 

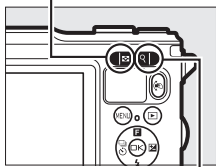

Commande Q

Vitesse d'obturation

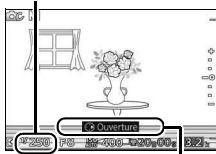

Appuyez sur ► pour mettre en surbrillance l'ouverture.

Ouverture

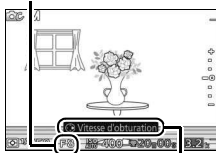

Appuyez sur ► pour mettre en surbrillance la vitesse d'obturation.

Prise de vue en rafale

La vitesse d'obturation sélectionnée peut changer si la cadence de prise de vue en mode rafale ( 87) est égale ou supérieure à 15 vps.

Indicateur d'exposition

Si vous avez sélectionné une vitesse d'obturation autre que « Bulb » (pose B), l'indicateur d'exposition indique si la photo est sous-exposée ou surexposée avec les réglages actuels.

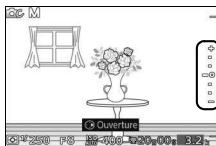

Exposition optimale	Sous-exposé de 1/3 IL	Surexposé de plus de 2 IL
+ . . -0 . . -	+ . . =0 . . -	+ -



■ Poses longues (mode M uniquement)

Sélectionnez « Bulb » (pose B) pour des expositions prolongées de lumières en mouvement, d'étoiles, de scènes nocturnes et de feux d'artifice. L'obturateur reste ouvert tant que le déclencheur est maintenu enfoncé. Pour éviter d'obtenir des photos floues, utilisez un trépied.



1 Préparez l'appareil photo.

Montez l'appareil photo sur un trépied ou posez-le sur une surface plane et stable. Utilisez un accumulateur EN-EL20 entièrement chargé ou un adaptateur secteur EH-5b et un connecteur d'alimentation EP-5C (disponibles en option) afin de prévenir toute coupure d'alimentation avant la fin de l'exposition. Notez que du bruit (points lumineux, pixels lumineux répartis de manière aléatoire ou voile) risque d'être présent en cas d'exposition prolongée ; avant la prise de vue, choisissez **Activée** pour l'option **Réduction du bruit** du menu Prise de vue (□ 164).

2 Choisissez « Bulb » (pose B) comme vitesse d'obturation.

Appuyez sur ► pour mettre en surbrillance la vitesse d'obturation et appuyez sur la commande  pour sélectionner « Bulb ».



Commande 

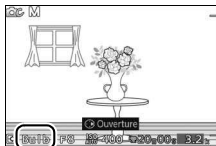
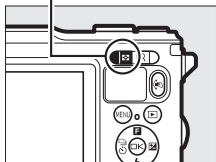

3 Ouvrez l'obturateur.

Après avoir effectué la mise au point, appuyez sur le déclencheur jusqu'en fin de course. Maintenez le déclencheur enfoncé jusqu'à ce que l'exposition soit terminée.

4 Fermez l'obturateur.

Relâchez le déclencheur.

La prise de vue se termine automatiquement au bout de deux minutes. Notez qu'il peut falloir un certain temps pour enregistrer les poses longues.

Contre-jour

La méthode utilisée pour restituer les détails dans les ombres des sujets en contre-jour dépend de l'option sélectionnée pour **HDR** dans le menu Prise de vue (☐ 153).

Activé	<p>Les détails des hautes lumières et des ombres sont conservés grâce au mode HDR (grande plage dynamique) ; HDR s'affiche sur le moniteur. Chaque fois que vous appuyez sur le déclencheur jusqu'en fin de course, l'appareil prend plusieurs photos à la suite à une cadence rapide et les fusionne en une seule image afin de conserver les détails des hautes lumières et des ombres dans les scènes très contrastées. Le flash intégré ne se déclenche pas. Lorsque la fusion des photos est en cours, un message s'affiche et il est impossible d'utiliser le déclencheur. La photo finale s'affiche une fois le processus terminé.</p> <div data-bbox="170 509 932 662"><p>The diagram shows three photographs of a cityscape viewed through a window. The first is labeled 'Première vue (plus sombre)', the second 'Seconde vue (plus claire)', and the third 'Image HDR combinée'. A plus sign is between the first two, and an arrow points from them to the third.</p></div> <p><i>Première vue (plus sombre)</i> <i>Seconde vue (plus claire)</i> <i>Image HDR combinée</i></p>
Désactivé	<p>Le flash se déclenche afin de « déboucher » (éclairer) les ombres des sujets en contre-jour. Une seule photo est prise lorsque vous appuyez sur le déclencheur jusqu'en fin de course et le flash se déclenche à chaque prise de vue. Aucune photo ne sera prise si le flash n'est pas sorti ; sortez le flash avant la prise de vue.</p>

Cadrage des photos HDR

Les bords de l'image seront tronqués. Il se peut que vous n'obteniez pas les résultats souhaités si l'appareil photo ou le sujet bouge pendant la prise de vue. Selon la scène photographiée, les ombres peuvent être irrégulières. Par ailleurs, des ombres risquent d'être visibles autour des objets lumineux ou des halos risquent d'apparaître autour des objets sombres. Si l'appareil photo ne parvient pas à fusionner les deux images, une seule image sera enregistrée : son exposition sera normale et le D-Lighting actif (☐ 163) sera appliqué.



Panoramique simplifié

Suivez les étapes ci-dessous pour réaliser des panoramiques. Pendant la prise de vue, l'appareil photo effectue la mise au point à l'aide du mode AF zone automatique (☐ 170) ; la détection des visages (☐ 34) n'est pas disponible. Il est possible d'utiliser la correction d'exposition (☐ 90), mais le flash intégré ne se déclenche pas.

1 Réglez la mise au point et l'exposition.

Cadrez le début du panoramique et appuyez sur le déclencheur à mi-course. Des repères apparaissent à l'écran.

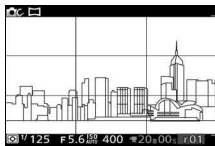

2 Commencez la prise de vue.

Appuyez sur le déclencheur jusqu'en fin de course puis relâchez-le. Les icônes △, ▽, ◀ et ▶ s'affichent pour indiquer les directions possibles du panoramique.





3 Déplacez l'appareil photo.

Déplacez lentement l'appareil photo vers le haut, le bas, la gauche ou la droite comme indiqué ci-dessous. La prise de vue commence dès que l'appareil photo a détecté la direction du panoramique et un indicateur d'avancement s'affiche sur le moniteur. La prise de vue s'arrête automatiquement lorsque le panoramique est terminé.

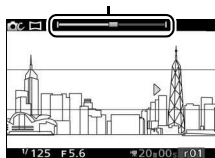
Indicateur d'avancement



L'illustration ci-dessous vous indique comment déplacer l'appareil photo (il s'agit d'un exemple). Sans changer de position, déplacez l'appareil photo en formant une courbe régulière, soit à l'horizontale, soit à la verticale. Évaluez la durée du panoramique selon l'option sélectionnée pour **Taille d'image** dans le menu Prise de vue : 15 secondes environ sont nécessaires pour effectuer le panoramique lorsque  **Panoramique normal** est sélectionné, 30 secondes environ lorsque  **Panoramique large** est sélectionné.

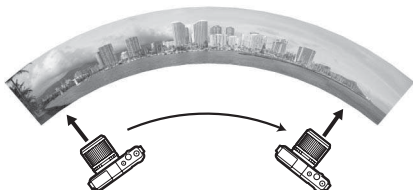



Panoramiques

Les objectifs grand-angle qui créent une forte distorsion risquent de ne pas produire les résultats souhaités. Un message d'erreur s'affiche si vous déplacez l'appareil photo trop rapidement ou de façon instable.

Le panoramique final est légèrement plus petit que la zone visible à l'écran lors de la prise de vue. Aucun panoramique n'est enregistré si vous l'interrompez avant d'en avoir effectué la moitié ; si vous l'interrompez après en avoir effectué la moitié, mais avant de l'avoir terminé, la partie non enregistrée est indiquée en gris.











■ Visionnage des panoramiques

Pour visionner un panoramique, appuyez sur la commande  lorsqu'il est affiché en plein écran ( 31). Le début du panoramique s'affiche (la plus petite dimension occupe tout l'écran) et l'appareil photo fait ensuite défiler la photo dans le sens du déplacement d'origine.



Fenêtre de Guide navigation

Vous pouvez effectuer les opérations suivantes :

Pour	Utiliser	Description
Faire une pause		Interrompez momentanément la lecture.
Lire		Reprenez la lecture lorsque celle-ci est sur pause ou lorsque vous reculez/avancez dans le panoramique.
Avancer/ revenir en arrière		Appuyez sur  pour revenir en arrière, sur  pour avancer. Si la lecture est sur pause, le panoramique revient en arrière ou avance d'un segment à la fois. Maintenez la commande enfoncée pour revenir en arrière ou avancer en continu.
Revenir à la visualisation plein écran		Appuyez sur  ou  pour quitter et revenir à la visualisation plein écran.

Photographie sous-marine

Grâce à un objectif étanche spécial, l'appareil photo peut être utilisé sous l'eau à des profondeurs pouvant atteindre 15 m pendant 60 minutes consécutives. Avant d'utiliser l'appareil photo sous l'eau, assurez-vous d'avoir lu et compris les instructions de cette section et d'avoir retiré les courroies destinées exclusivement à une utilisation hors de l'eau (des dragonnes, disponibles séparément auprès d'autres fabricants, sont recommandées pour éviter de perdre l'appareil photo lorsqu'il est utilisé sous l'eau).

Important : consignes

Pour éviter l'infiltration d'eau ou d'autres dommages, respectez les consignes suivantes lors de l'utilisation sous-marine de l'appareil photo :

- Veillez à ce qu'un objectif étanche spécial soit fixé à l'appareil photo. L'appareil photo n'est pas étanche lorsqu'aucun objectif étanche n'y est fixé. Par ailleurs, les objectifs étanches ne sont étanches que lorsqu'ils sont fixés à l'appareil photo. N'exposez pas l'appareil photo à l'eau lorsqu'aucun objectif étanche n'y est fixé et n'exposez pas non plus un objectif étanche à l'eau s'il n'est pas fixé à l'appareil photo.
- Le brusque changement de température qui se produit si vous immergez l'appareil photo dans l'eau après l'avoir laissé sur la plage, en plein soleil ou dans d'autres lieux exposés à de hautes températures, peut provoquer la formation de gouttes d'eau à l'intérieur de l'appareil photo ou de l'objectif, ce qui risque de les endommager.
- Ne retirez pas l'objectif sous l'eau, n'ouvrez pas le volet des connecteurs ou le volet du logement pour accumulateur/carte mémoire ou ne manipulez pas la commande de déverrouillage de l'objectif, les loquets ou verrous de sécurité situés sur le volet des connecteurs et sur le volet du logement pour accumulateur/carte mémoire, lorsque l'appareil photo est immergé dans l'eau.
- Ne laissez pas le produit dans l'eau pendant plus de 60 minutes consécutives et ne l'exposez pas à des profondeurs supérieures à 15 m ou à des rapides, des cascades, à un robinet qui coule à plein débit ou à une eau sous haute pression. Le non-respect de ces consignes peut exposer le produit à des pressions suffisamment importantes pour provoquer une infiltration d'eau.





- N'exposez pas l'appareil photo à une eau dont la température est inférieure à 0 °C ou supérieure à 40 °C. Ne l'utilisez pas dans des sources thermales ou des bains chauds.
- Ne plongez pas dans l'eau avec l'appareil photo, ne le faites pas tomber, ne posez pas de lourds objets dessus et ne le soumettez pas à des chocs violents, à une force ou pression physique excessive. L'appareil photo risque de se déformer et d'être vulnérable aux fuites en cas de pression externe excessive.
- Si vous ne suivez pas correctement ces instructions avant ou pendant l'utilisation, le produit peut subir des dommages irréparables dus à l'infiltration d'eau. Si le matériel fuit, cessez immédiatement de l'utiliser, essayez l'appareil photo et l'objectif et consultez un représentant Nikon agréé.
- L'appareil photo ne flotte pas. Faites attention de ne pas le laisser tomber lorsque vous êtes sous ou sur l'eau.
- De la condensation peut se former à l'intérieur de l'objectif ou du moniteur en cas d'exposition à de brusques changements de température comme lorsque l'appareil photo est immergé dans l'eau froide après avoir été au chaud sur la plage, ou lorsque vous passez d'un extérieur froid à une pièce chauffée, ou encore lorsque vous ouvrez ou fermez le volet du logement pour accumulateur/carte mémoire ou fixez ou retirez les objectifs dans un lieu humide. Une telle condensation ne provoquera pas de dysfonctionnement ou d'autres dommages.

Avant d'utiliser l'appareil photo sous l'eau

Avant d'utiliser l'appareil photo sous l'eau, vérifiez chacun des éléments suivants.

- Avez-vous retiré la courroie destinée exclusivement à une utilisation hors de l'eau ? Nous vous recommandons de fixer une dragonne (disponible séparément auprès d'autres fabricants) avant d'utiliser l'appareil photo dans l'eau.

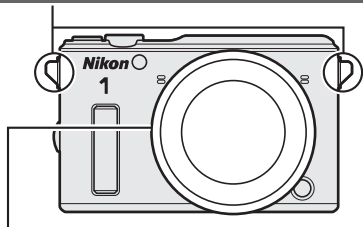

- Avez-vous fixé l'objectif étanche spécial (☐ 19) ?

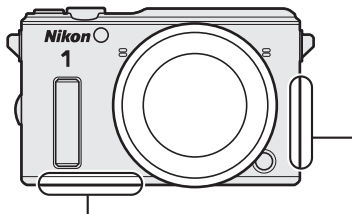

- Avez-vous inséré l'accumulateur et la carte mémoire (☐ 16) ?
- Pour éviter l'infiltration d'eau et d'autres dommages, retirez le sable, les poussières, les cheveux et les autres corps étrangers éventuellement présents sous le volet des connecteurs et sous le volet du logement pour accumulateur/carte mémoire, et utilisez une soufflette ou un coton-tige pour retirer les corps étrangers présents à l'intérieur de l'appareil photo (lors de l'utilisation d'un coton-tige, veillez à ne laisser aucune peluche). Si la rainure d'étanchéité est craquelée, déformée ou endommagée, consultez un représentant Nikon agréé.

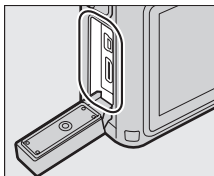
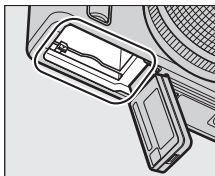

- Vérifiez que le volet des connecteurs et le volet du logement pour accumulateur/carte mémoire sont totalement fermés, que la dragonne n'est pas coincée dans l'un ou l'autre de ces volets et que les loquets et les verrous de sécurité sont positionnés comme sur l'illustration.

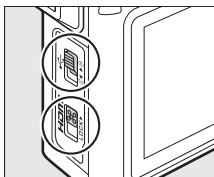
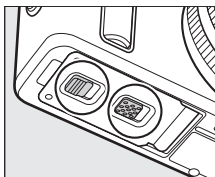

Dernière vérification

Après avoir passé en revue chaque élément de la liste « Avant d'utiliser l'appareil photo sous l'eau » indiquée à la page 51 et vérifié que l'objectif étanche spécial est fixé et que le volet des connecteurs et le volet du logement pour accumulateur/carte mémoire sont fermés et verrouillés,

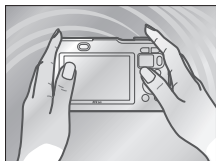

immergez l'appareil photo dans de l'eau douce, mettez-le sous tension et testez sa bague de zoom et ses commandes pour vérifier qu'elles fonctionnent normalement et que l'appareil photo ne fuit pas. Pour éviter l'infiltration d'eau et d'autres dommages, ne manipulez pas la commande de déverrouillage de l'objectif, les loquets ou les verrous de sécurité situés sur le volet des connecteurs et sur le volet du logement pour accumulateur/carte mémoire.



Si vous observez de la fumée s'échappant de la monture d'objectif, du volet des connecteurs ou du volet du logement pour accumulateur/carte mémoire, arrêtez le test et sortez immédiatement l'appareil photo de l'eau (il est normal que de l'air s'échappe de l'ouverture d'équilibrage de pression, des caches du microphone et du haut-parleur ; cela n'est pas le signe d'un dysfonctionnement). Séchez méticuleusement l'appareil photo et l'objectif et vérifiez que le joint torique, le volet des connecteurs et le volet du logement pour accumulateur/carte mémoire sont correctement scellés. Consultez un représentant Nikon agréé si vous constatez que l'appareil photo fuit lors d'une utilisation normale.

Prise de vue sous-marine

Suivez les étapes ci-dessous pour prendre des photos en mode « Photo sous-marine » (📖 55).

1 Mettez l'appareil photo sous tension.

Appuyez sur le commutateur marche-arrêt pour mettre l'appareil photo sous tension.

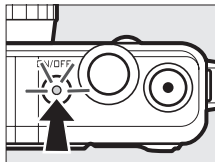



2 Sélectionnez le mode .

Appuyez sur la commande MENU pour afficher les menus, puis sélectionnez **Mode de prise de vue**, mettez en surbrillance **Mode de prise de vue** (Créativité) et appuyez sur  (📖 10).





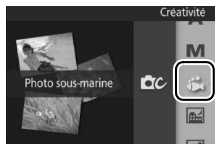

3 Sélectionnez **Photo sous-marine**.

Appuyez sur  (**F**) pour afficher le menu Créativité. Mettez en surbrillance **Photo sous-marine** et appuyez sur  pour afficher les options de traitement en prise de vue sous-marine.



4 Choisissez une option.

Mettez en surbrillance l'une des options suivantes et appuyez sur  pour sélectionner l'option en surbrillance et revenir à l'écran de prise de vue.

-  **Standard** : traitement standard pour obtenir des résultats équilibrés lors des prises de vues sur le rivage ou dans une eau peu profonde.
-  **Plongée sous-marine** : couleurs vives pour les eaux plus profondes.
-  **Gros plan** : contraste amélioré pour des gros plans réalisés sous l'eau.



5 Prenez des photos.



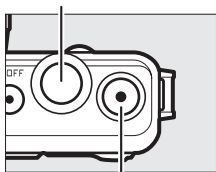

Pour prendre des photos, appuyez sur le déclencheur à mi-course pour effectuer la mise au point, puis jusqu'en fin de course pour déclencher. Le déclenchement a lieu quel que soit l'état de la mise au point. Vous pouvez enregistrer des vidéos à l'aide de la commande d'enregistrement vidéo.

Déclencheur



Commande
d'enregistrement vidéo

Mode Photo sous-marine

Le mode Créativité **Photo sous-marine** corrige automatiquement la dominante bleue créée par l'éclairage sous-marin. Vous pouvez avoir un aperçu des couleurs sur le moniteur et les modifier manuellement ou utiliser les options pré-réglées. Cette opération s'applique aussi bien aux photos qu'aux vidéos. Pour modifier manuellement l'équilibre bleu-vert, appuyez sur  sur l'écran de prise de vue, puis appuyez sur  ou . Appuyez sur  pour quitter lorsque vous avez obtenu les couleurs souhaitées.

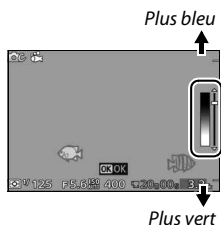

Plus bleu

Plus vert

Conseils pour la photographie sous-marine

Les fonctionnalités suivantes peuvent s'avérer pratiques lorsque vous prenez des photos sous l'eau.

Contrôle auto. distorsion

Pour corriger la distorsion lorsque vous photographiez sous l'eau, sélectionnez **Activé (sous l'eau)** pour l'option **Contrôle auto. distorsion** du menu Prise de vue (☞ 161). Cette option est uniquement disponible lorsqu'un objectif étanche spécial est monté sur l'appareil photo.

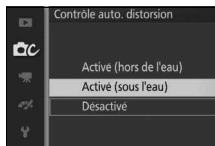

Flash intégré

Pour libérer le flash sous l'eau, appuyez sur la commande d'ouverture du flash (☞ 92). Notez que le réglage manuel des couleurs n'est pas disponible lorsque le flash est utilisé en mode Créativité **Photo sous-marine** (☞ 55). Les courants marins peuvent appuyer sur le logement du flash et provoquer ainsi du vignettage (☞ 95).

Informations complémentaires

L'option de balance des blancs **Photo sous-marine** permet de corriger la dominante bleue créée par l'éclairage sous-marin (☞ 178).

Jauge de profondeur

La jauge de profondeur vous permet d'afficher votre profondeur lors de la prise de vue ou d'inclure cette donnée dans les informations enregistrées au moment de la prise de vue. Réglez la jauge sur zéro avant d'entrer dans l'eau (📖 59).



■ Affichage de la profondeur

1 Sélectionnez **Enreg. données position.**

Dans le menu Configuration, sélectionnez **Données de position**, puis mettez en surbrillance **Enreg. données position** et appuyez sur ►.

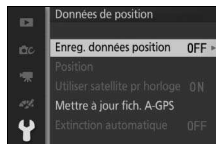

2 Sélectionnez **Oui.**

Mettez en surbrillance **Oui** et appuyez sur .

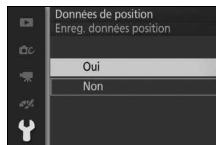

3 Sélectionnez **Altimètre/jauge profond.**

Dans le menu Configuration, sélectionnez **Options altitude/profond.**, puis mettez en surbrillance **Altimètre/jauge profond.** et appuyez sur ►.

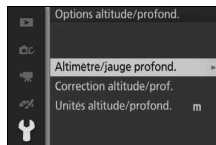

4 Sélectionnez **Jauge de profondeur**.

Mettez en surbrillance **Jauge de profondeur** et appuyez sur .

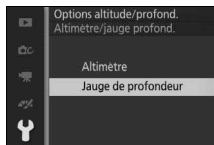

5 Quittez les menus.

Appuyez sur le déclencheur à mi-course pour quitter les menus.



6 Affichez la jauge de profondeur.

Appuyez sur la commande DISP pour afficher la jauge de profondeur ( 7).



Jauge de profondeur

La jauge de profondeur de l'appareil photo n'est pas destinée à remplacer les jauges de plongée spécialisées ; les profondeurs affichées ne sont que des approximations. Les profondeurs supérieures à 20 m ne s'affichent pas ; les profondeurs supérieures à 15 m sont indiquées en rouge.



■ Réglage de la jauge de profondeur sur zéro

Suivez les étapes ci-dessous pour régler la jauge de profondeur sur zéro.

1 Sélectionnez **Correction altitude/prof.**

Dans le menu Configuration, sélectionnez **Options altitude/profond.**, puis mettez en surbrillance **Correction altitude/prof.** et appuyez sur ►.

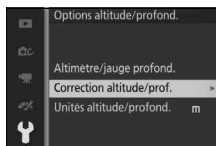

2 Sélectionnez **Corriger manuellement.**

Mettez en surbrillance **Corriger manuellement** et appuyez sur ►.

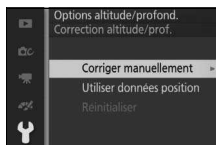

3 Réglez la jauge de profondeur sur zéro.

Appuyez sur ◀ ou ▶ pour mettre en surbrillance un chiffre, puis sur ▲ ou ▼ pour le modifier. Appuyez sur OK une fois les modifications effectuées.

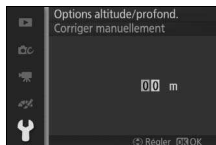

Informations complémentaires

Pour obtenir des informations sur les options d'altitude et de profondeur, reportez-vous à la page 196.

Après avoir utilisé l'appareil photo sous l'eau

L'appareil photo et l'objectif doivent être rincés dans les 60 minutes suivant leur utilisation sous l'eau. Laissez l'objectif en place sur l'appareil photo et immergez l'ensemble dans de l'eau douce pour enlever le sel et les autres corps étrangers. Le non-respect de cette consigne peut provoquer des dommages, une décoloration, de la corrosion, des odeurs désagréables ou rendre le matériel vulnérable aux fuites.

✓ Avant de nettoyer l'appareil photo et l'objectif

Nettoyez le produit à l'intérieur dans des zones non exposées au sable ou à des éclaboussures et veillez à retirer le bouchon avant de l'objectif et à enlever l'eau, le sel, le sable ou les autres corps étrangers éventuellement présents sur vos mains ou vos cheveux avant d'aller plus loin. N'ouvrez pas le volet des connecteurs ou le volet du logement pour accumulateur/carte mémoire tant que vous n'avez pas éliminé avec de l'eau tous les corps étrangers présents et tant que l'appareil photo n'est pas sec.



1 Préparez l'appareil photo.

Veillez à ce que l'objectif étanche spécial soit fixé et que le volet des connecteurs et le volet du logement pour accumulateur/carte mémoire soient fermés, avec les loquets et verrous de sécurité positionnés comme sur l'illustration.

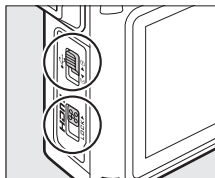
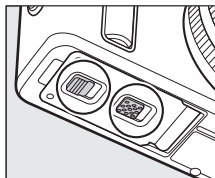

2 Immergez l'appareil photo et l'objectif.

Laissez l'objectif en place sur l'appareil photo, immergez l'ensemble dans une bassine d'eau douce pendant 10 minutes environ. Pour éviter l'infiltration d'eau et d'autres dommages, n'ouvrez pas le volet des connecteurs ou le volet du logement pour accumulateur/carte mémoire tant que l'appareil photo est immergé dans l'eau.

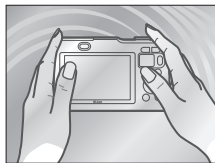

3 Nettoyez la bague de zoom et les commandes de l'appareil photo.

En faisant attention de ne pas toucher la commande de déverrouillage de l'objectif, les loquets ou les verrous de sécurité situés sur le volet des connecteurs et sur le volet du logement pour accumulateur/carte mémoire, appuyez sur la commande d'ouverture du flash pour libérer le flash



intégré et déplacez latéralement l'appareil photo avec délicatesse, puis actionnez plusieurs fois la bague de zoom de l'objectif et les autres commandes de l'appareil photo pour enlever le sel et les autres corps étrangers.

4 Essayez.

Essayez l'appareil photo et le barillet de l'objectif avec un chiffon doux et sec. Retirez immédiatement l'eau, les traces de doigts et les autres corps étrangers présents sur la lentille avant de l'objectif en essuyant délicatement le verre avec un chiffon doux et sec. Ne forcez pas.

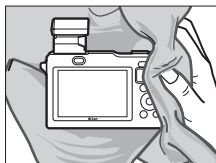

5 Laissez le matériel à l'ombre.

Sans retirer l'objectif, posez l'appareil photo sur un chiffon sec comme illustré et laissez-le sécher dans un endroit ombragé et bien aéré. De l'eau s'échappe de la bague de zoom, de l'ouverture d'équilibrage de pression et des trous des caches du microphone et du haut-parleur.

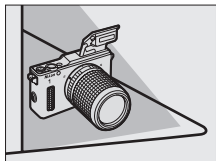

6 Nettoyez l'intérieur des volets.

Après avoir vérifié qu'aucune goutte d'eau ou autre corps étranger n'est présent sur l'appareil photo, ouvrez lentement le volet des connecteurs et le volet du logement pour accumulateur/carte mémoire et essuyez les gouttes d'eau, le sable ou les autres corps étrangers éventuellement présents à l'intérieur des volets, à l'aide d'un chiffon doux et sec.

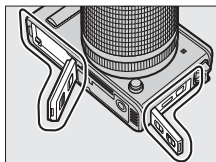

Pour éviter que des gouttes d'eau ne tombent dans l'appareil photo lorsque les volets sont ouverts, tenez le boîtier de façon que les volets s'ouvrent vers le bas.

7 Retirez l'objectif.

Après avoir vérifié que l'objectif et l'appareil photo sont secs, retirez l'objectif et essuyez délicatement son raccord du joint torique à l'aide d'un chiffon doux et sec afin d'enlever les corps étrangers éventuellement présents. Remarque : il se peut qu'il reste de l'eau entre l'appareil photo et l'objectif ; pour éviter qu'elle ne tombe sur l'écran anti-poussière ou sur l'objectif lorsque vous retirez ce dernier, maintenez à plat l'appareil photo et retirez lentement l'objectif.

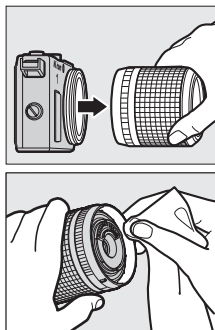

Joint torique

L'appareil photo est doté d'un joint torique qui sert de joint d'étanchéité. Une manipulation incorrecte du joint torique peut provoquer des fuites. *Vérifiez l'état du joint torique en suivant les instructions ci-dessous, chaque fois que l'appareil photo a été utilisé sous l'eau ou qu'un corps étranger est présent sur le joint torique lors du retrait de l'objectif.*

1 Retirez le joint torique.

Étirez légèrement le joint torique en faisant glisser vos doigts sur les côtés et retirez-le de l'appareil photo (vous pouvez également utiliser un extracteur de joint torique [en option] ; □ 201). Ne forcez pas ou n'utilisez pas vos ongles, des objets métalliques ou des outils tranchants ou pointus.

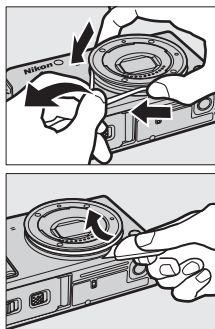

2 Rincez le joint torique.

Rincez le joint torique minutieusement à l'eau douce et séchez-le méticuleusement. N'utilisez pas de benzène, de diluant, de l'alcool, du savon, des détergents neutres ou d'autres produits de nettoyage, étant donné qu'ils peuvent endommager ou affaiblir le joint torique.

3 Inspectez le joint torique.

Retirez tout corps étranger avec un chiffon doux et sec, en faisant attention de ne pas laisser de peluches ou de fils sur le joint torique. Pliez le joint torique avec délicatesse pour vérifier qu'il ne présente pas de craquelures ou autre anomalie.

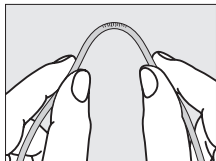

4 Inspectez le logement du joint torique.

Utilisez une soufflette ou un coton-tige pour retirer tout corps étranger du logement du joint torique. Veillez à retirer tous les fils éventuellement laissés par le coton-tige.

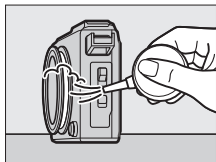

5 Appliquez de la graisse sur le joint torique.

Mettez une petite quantité de graisse de silicone dans un sac plastique et servez-vous de vos doigts pour l'étaler dans le sac (①), puis ajoutez le joint torique et malaxez l'ensemble pour appliquer la graisse sur le joint (②).

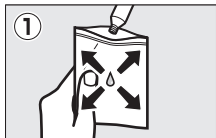

6 Insérez à nouveau le joint torique.

Après avoir vérifié qu'aucun corps étranger n'est présent sur le joint torique et dans son logement, placez et étirez le joint torique de manière homogène et sans forcer, en veillant à ce qu'il ne déborde pas de son logement.



Joint torique

Le joint torique doit être remplacé régulièrement. Remplacez-le immédiatement s'il est abîmé, craquelé, déformé ou a perdu son élasticité. Les joints toriques doivent être remplacés au moins une fois par an même si vous n'avez pas utilisé le matériel ; utilisez uniquement des joints toriques conçus pour ce produit. Vous devez appliquer de la graisse sur les joints toriques avant utilisation et chaque fois que leur surface semble sèche ; le non-respect de cette consigne peut provoquer la fissuration du joint torique et l'infiltration d'eau dans l'appareil photo.

Graisse de silicone

L'application de la graisse de silicone fournie sur le joint torique empêche l'usure et garantit que la rotation de l'objectif s'effectue en douceur. Utilisez uniquement la graisse de silicone fournie ou disponible en option (WP-G1000) (☞ 201) ; le non-respect de cette consigne peut provoquer l'étirement ou la déformation du joint torique. Vous pouvez acheter des joints toriques et de la graisse de silicone de remplacement auprès d'un revendeur d'appareils photo Nikon ou d'un représentant Nikon agréé. N'utilisez pas de grandes quantités de graisse ou ne l'appliquez pas avec du papier ou du tissu, car des poussières ou des fibres pourraient adhérer au joint torique et rendre le matériel vulnérable aux fuites.



Entretien

Respectez les consignes suivantes lors du nettoyage de l'appareil photo et de l'objectif après une utilisation sous l'eau.

- Ne retirez jamais l'objectif ou n'ouvrez jamais le volet des connecteurs ou le volet du logement pour accumulateur/carte mémoire sous l'eau. Avant de changer d'objectif, d'ouvrir ou de fermer les volets, essuyez l'eau avec un chiffon doux et sec et vérifiez que le produit est totalement sec, car sinon, l'eau présente sur l'objectif ou sur les volets peut tomber dans le logement pour accumulateur/carte mémoire ou sur l'accumulateur, la carte mémoire, la rainure d'étanchéité, les charnières ou les connecteurs. Choisissez un endroit à l'ombre, à l'abri des éclaboussures, du vent, de la poussière et du sable, et vérifiez qu'aucune goutte d'eau n'est présente à l'intérieur des volets avant de les fermer. L'eau présente à l'intérieur des volets peut produire de la condensation ou provoquer d'autres dommages.
- De l'air peut s'échapper de l'ouverture d'équilibrage de pression ou des caches du microphone et du haut-parleur lorsque l'appareil photo est immergé dans l'eau. Ce phénomène est normal et ne constitue pas un dysfonctionnement. Notez que l'eau présente dans les trous des caches du microphone et du haut-parleur peut affecter la qualité du son ; essuyez les caches avec un chiffon doux et sec, mais n'insérez pas d'objets pointus dans les trous, car cela pourrait endommager l'appareil photo ou le rendre vulnérable aux fuites.
- Ne laissez pas sécher l'appareil photo ou l'objectif en plein soleil et n'utilisez pas de sèche-cheveux ou d'autres appareils électriques pour les sécher. Vous risquez sinon d'endommager l'appareil photo, l'objectif ou le joint torique et de provoquer des fuites.
- Le benzène, les diluants, l'alcool, le savon, les détergents neutres et les autres produits de nettoyage peuvent déformer la rainure d'étanchéité ou le boîtier de l'appareil photo et rendre le matériel vulnérable aux fuites.
- Pour conserver l'étanchéité du matériel, faites examiner la rainure d'étanchéité une fois par an et faites-la remettre en état une fois tous les 3 à 5 ans, par un représentant Nikon agréé. Ces services sont payants.

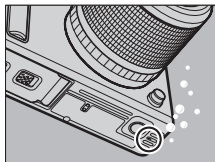



Corps étrangers présents sur l'appareil photo et l'objectif

Essuyez immédiatement avec un chiffon doux et sec tout liquide présent sur le raccord du joint torique de l'objectif ou à l'intérieur du volet des connecteurs ou du volet du logement pour accumulateur/carte mémoire ; retirez les autres corps étrangers à l'aide d'une soufflette, en veillant à bien enlever toutes les petites particules situées sur les côtés et dans les angles des rainures d'étanchéité. Vous pouvez retirer les corps étrangers présents sur le boîtier de l'appareil photo avec un chiffon doux et sec.

Enregistrement et lecture de vidéos

L'appareil photo peut enregistrer des vidéos high-définition (HD) au format 16 : 9 et des ralentis au format 8 : 3. L'enregistrement vidéo est disponible dans les modes de prise de vue répertoriés ci-dessous (l'enregistrement vidéo n'est pas disponible en modes Meilleur moment et Instant animé ; □ 76, 83).

Mode	Type de vidéo	Description	
 Mode automatique (□ 28)	HD (16 : 9)	L'appareil photo optimise automatiquement les réglages selon la scène ou le sujet actuel.	
 Mode Créativité (□ 37)		Réalisez des vidéos. Quelle que soit la scène sélectionnée avec l'appareil photo, les vidéos sont enregistrées en mode P ; la vitesse d'obturation et l'ouverture sont réglées par l'appareil photo.	
 Mode Vidéo avancée (□ 67, 72)		Auto programmé (P)	La vitesse d'obturation et l'ouverture sont réglées par l'appareil photo.
		Auto à priorité vitesse (S)	Choisissez la vitesse d'obturation. L'appareil photo règle automatiquement l'ouverture afin d'obtenir une exposition optimale (□ 41).
		Auto à priorité ouverture (A)	Choisissez l'ouverture. L'appareil photo règle automatiquement la vitesse d'obturation afin d'obtenir une exposition optimale (□ 42).
Manuel (M)	Choisissez la vitesse d'obturation et l'ouverture (□ 43).		
Ralenti (⌘)	Ralenti (8 : 3)	Enregistrez des vidéos au ralenti, sans le son. Les vidéos sont enregistrées à une cadence de 400 vps et lues à une cadence d'environ 30 vps (□ 72).	

Réglages disponibles

Pour en savoir plus sur les options disponibles en mode Vidéo avancée, reportez-vous à la page 215.

Enregistrement de vidéos HD

Enregistrez des vidéos avec le son, au format 16: 9.

1 Mettez l'appareil photo sous tension.

Appuyez sur le commutateur marche-arrêt pour mettre l'appareil photo sous tension.

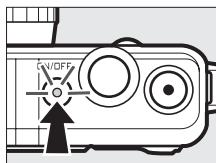

2 Cadrez la première vue de la vidéo.

Cadrez la première vue en plaçant votre sujet au centre de l'écran.

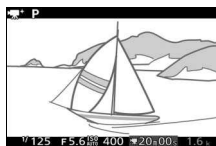

 **icône** 

L'icône  indique qu'il est impossible d'enregistrer des vidéos.

3 Lancez l'enregistrement.

Appuyez sur la commande d'enregistrement vidéo pour commencer l'enregistrement. L'indicateur d'enregistrement, la durée écoulée et la durée disponible s'affichent lorsque la vidéo est en cours d'enregistrement.

Enregistrement audio

Faites attention à ne pas couvrir le microphone et notez que le microphone intégré peut enregistrer les bruits émis par l'appareil photo ou l'objectif, bruits qui peuvent paraître plus forts sous l'eau. Par défaut, l'appareil photo effectue la mise au point en continu ; pour éviter d'enregistrer le bruit de la mise au point, sélectionnez **AF ponctuel** comme **Mode de mise au point** dans le menu Vidéo (☰ 165). L'option **Options audio des vidéos** du menu Vidéo permet de régler la sensibilité du microphone et de réduire le bruit du vent (☰ 176).

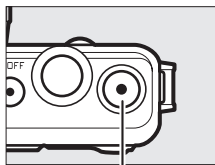

Commande
d'enregistrement vidéo

Indicateur
d'enregistrement/
Durée écoulée

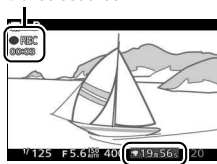

Durée disponible

4 Arrêtez l'enregistrement.

Appuyez de nouveau sur la commande d'enregistrement vidéo pour arrêter l'enregistrement. L'enregistrement s'arrête automatiquement une fois la durée maximale atteinte (☰ 175), la carte mémoire pleine, si vous retirez l'objectif ou si l'appareil photo surchauffe (☰ xxii).

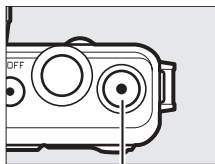

Commande
d'enregistrement vidéo

Durée maximale

Avec les réglages par défaut, les vidéos HD peuvent avoir une taille maximale de 4 Go et une durée maximale de 20 minutes (pour en savoir plus reportez-vous en page 175); notez qu'en fonction de la vitesse d'écriture de la carte mémoire, la prise de vue peut s'arrêter avant que cette durée ne soit atteinte (☰ 206).



Prendre des photos pendant l'enregistrement de vidéos HD

Appuyez sur le déclencheur jusqu'en fin de course pour prendre une photo sans interrompre l'enregistrement de la vidéo HD. Les photos prises lors de l'enregistrement vidéo sont au format 3 : 2.

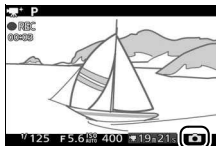



Prendre des photos pendant l'enregistrement de vidéos

Vous pouvez prendre jusqu'à 20 photos par vidéo. Veuillez noter que vous ne pouvez prendre aucune photo lors de la réalisation de ralenti.

Mémorisation de la mise au point







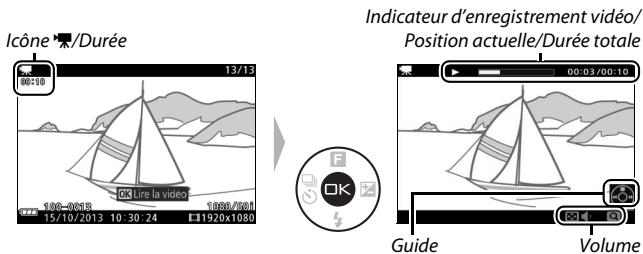



Si **AF ponctuel** est sélectionné comme **Mode de mise au point** dans le menu Vidéo du mode Vidéo avancée, la mise au point est mémorisée tant que vous maintenez le déclencheur enfoncé à mi-course (□ 171).

Lecture des vidéos

Les vidéos sont signalées par l'icône  en visualisation plein écran (31). Appuyez sur  pour démarrer la lecture.





Vous pouvez effectuer les opérations suivantes :

Pour	Utiliser	Description
Faire une pause		Interrompez momentanément la lecture.
Lire		Reprenez la lecture lorsque celle-ci est sur pause ou lorsque vous reculez/avancez dans la vidéo.
Avancer/ revenir en arrière		Appuyez sur  pour revenir en arrière, sur  pour avancer. La vitesse augmente à chaque pression, passant de 2x à 4x, à 8x et enfin à 16x. Si la lecture est sur pause, la vidéo revient en arrière ou avance d'une image à la fois ; maintenez la commande enfoncée pour revenir en arrière ou avancer en continu.
Régler le volume		Appuyez sur  pour augmenter le volume, sur  pour le baisser.
Revenir à la visualisation plein écran		Appuyez sur  ou  pour quitter et revenir à la visualisation plein écran.





Commande

Lors de la lecture d'une vidéo et lorsque la lecture est en pause, vous pouvez avancer ou reculer en maintenant appuyée la commande  et en inclinant l'appareil photo vers la gauche ou vers la droite ( 97).



Suppression de vidéos

Pour effacer la vidéo actuellement affichée, appuyez sur . Une boîte de dialogue de confirmation apparaît ; appuyez à nouveau sur  pour effacer la vidéo et revenir à la visualisation, ou appuyez sur  pour quitter sans effacer la vidéo. *Notez qu'une fois effacées, les vidéos ne peuvent plus être récupérées.*

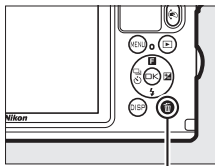

Commande 

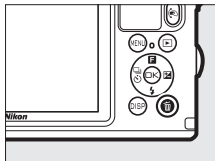

Informations complémentaires

Reportez-vous à la page 150 pour en savoir plus sur le rognage des vidéos. Les options de taille d'image et de cadence de prise de vue sont décrites en page 175.

Enregistrement de ralentis

Il est possible d'enregistrer des ralentis sans le son au format 8 : 3 en appuyant sur ▲ (F) en mode Vidéo avancée et en sélectionnant 🎥 Ralenti. Les ralentis sont enregistrés à une cadence de 400 vps et lus à une cadence d'environ 30 vps.

1 Sélectionnez le mode 🎥+.

Appuyez sur la commande MENU pour afficher les menus, puis sélectionnez **Mode de prise de vue**, mettez en surbrillance 🎥+ (Vidéo avancée) et appuyez sur OK (OK 10).



2 Sélectionnez Ralenti.

Appuyez sur ▲ (F), puis mettez en surbrillance **Ralenti** et appuyez sur OK.

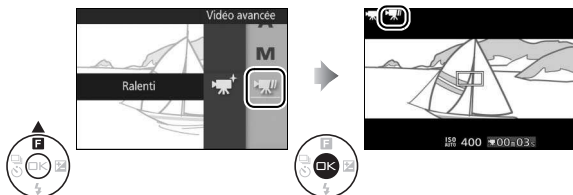

3 Cadrez la première vue de la vidéo.

Cadrez la première vue en plaçant votre sujet au centre de l'écran.

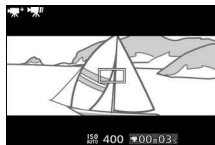

4 Effectuez la mise au point.



Zone de mise au point

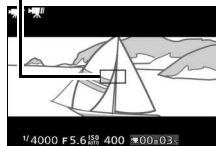

5 Lancez l'enregistrement.

Appuyez sur la commande d'enregistrement vidéo pour lancer l'enregistrement. L'indicateur d'enregistrement, la durée écoulée et la durée disponible s'affichent tout le temps de l'enregistrement. L'appareil photo effectue la mise au point sur le sujet au centre de la vue ; la fonction de détection des visages (34) n'est pas disponible et la mise au point et l'exposition ne peuvent pas être modifiées.

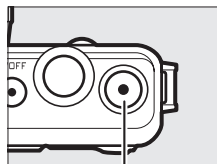

*Commande
d'enregistrement vidéo*

*Indicateur
d'enregistrement/
Durée écoulée*

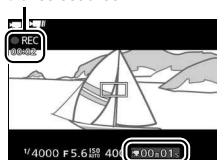

Durée disponible

6 Arrêtez l'enregistrement.

Appuyez de nouveau sur la commande d'enregistrement vidéo pour arrêter l'enregistrement. L'enregistrement s'arrête automatiquement une fois la durée maximale atteinte, la carte mémoire pleine, si vous retirez l'objectif ou si l'appareil photo surchauffe (☞ xxii).

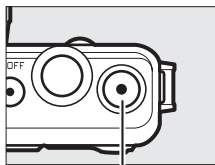

Commande
d'enregistrement vidéo

Durée maximale

Il est possible d'enregistrer jusqu'à 3 secondes de vidéo ; notez néanmoins qu'en fonction de la vitesse d'écriture de la carte mémoire, l'enregistrement peut s'arrêter avant que cette durée ne soit atteinte (☞ 206).



✓ Enregistrement de vidéos

Un phénomène de scintillement, d'effet de bande ou de distorsion peut apparaître à l'écran et dans la vidéo finale en cas d'éclairage fluorescent, à vapeur de mercure ou de sodium, d'effet de filé panoramique horizontal ou d'objet traversant rapidement la vue (vous pouvez atténuer le scintillement et l'effet de bande dans les vidéos HD en choisissant l'option **Réduction scintillement** correspondant à la fréquence de l'alimentation locale comme décrit à la page 197, mais notez que la vitesse d'obturation la plus lente disponible est $\frac{1}{100}$ s à **50 Hz**, $\frac{1}{60}$ s à **60 Hz**; la réduction du scintillement n'est pas disponible avec les ralentis). Les sources lumineuses puissantes peuvent laisser une image rémanente lorsque vous effectuez un filé panoramique. On peut également constater des brèches, des couleurs fausses, des effets de moiré et des points lumineux. Lors de l'enregistrement de vidéos, évitez de diriger l'appareil photo vers le soleil ou toute autre source de lumière puissante. Le non-respect de cette mise en garde risque d'endommager les circuits internes de l'appareil photo.

✍ Cadre des vidéos

Le cadre des vidéos est indiqué sur le moniteur.

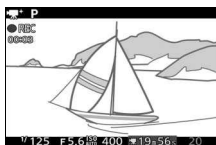

Cadre HD (16 : 9)

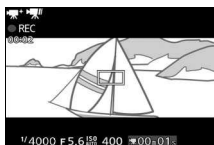



Cadre des ralentis (8 : 3)

✍ Informations complémentaires

Les options de cadence de prise de vue sont décrites en page 175.

Autres modes de prise de vue

En plus des modes décrits ci-dessus, l'appareil photo offre le mode  (Meilleur moment) pour vous aider à saisir les sujets difficiles à photographier au bon moment et le mode  (Instant animé) qui combine photos et courtes séquences vidéos ( 83).



Sélection de l'instant (Meilleur moment)

Affichez la scène au ralenti et choisissez le moment que vous souhaitez garder (Affichage au ralenti) ou laissez l'appareil photo sélectionner le meilleur cliché (Sélecteur de photo optimisé).

Votre sélection (Affichage au ralenti)



Lorsque l'affichage au ralenti est sélectionné en mode  (Meilleur moment), l'appareil enregistre une courte séquence de photos et les affiche au ralenti afin que vous puissiez choisir le moment crucial.

1 Sélectionnez le mode .

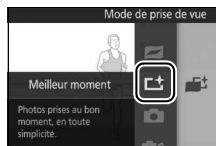
Appuyez sur la commande MENU pour afficher les menus, puis sélectionnez **Mode de prise de vue**, mettez en surbrillance  (Meilleur moment) et appuyez sur  ( 10).



2 Sélectionnez **Affichage au ralenti**.

Appuyez sur  (F), puis mettez en surbrillance **Affichage au ralenti** et appuyez sur .

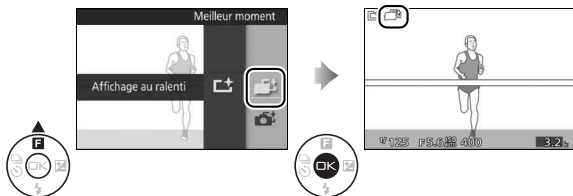

3 Cadrez la photo.

Composez la photo en positionnant le sujet au centre de la vue.

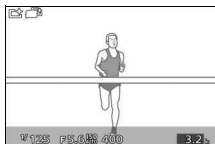

4 Appuyez sur le déclencheur à mi-course.

L'appareil photo effectue la mise au point, et pendant 1,3 s environ, enregistre 20 vues dans une mémoire tampon temporaire, puis les affiche en boucle au ralenti tant que vous appuyez sur le déclencheur à mi-course. L'icône  s'affiche sur le moniteur.



Indicateur d'avancement

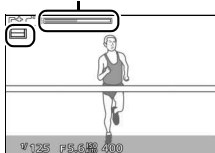

Lorsque la vue de votre choix s'affiche, appuyez sur le déclencheur jusqu'en fin de course afin de l'enregistrer et de supprimer les autres images. La vue sélectionnée s'affiche pendant quelques secondes une fois l'enregistrement terminé. Pour effacer le contenu de la mémoire tampon et quitter sans enregistrer de photo, relâchez le déclencheur sans appuyer dessus jusqu'en fin de course.



Visualisation et suppression des photos prises en mode Affichage au ralenti



Il est possible de visualiser les photos prises en mode Affichage au ralenti comme décrit à la page 31 ou de les supprimer comme décrit à la page 32.

Sélection de l'appareil photo (Sélecteur de photo optimisé)

Choisissez le mode Sélecteur de photo optimisé pour que l'appareil photo vous aide à saisir les expressions passagères sur les visages ou autres situations difficiles à photographier au bon moment, comme les photos de groupes lors de fêtes. À chaque déclenchement, l'appareil photo sélectionne automatiquement la meilleure image ainsi que d'autres clichés qui peuvent éventuellement la remplacer, en fonction de la composition et du mouvement. Pour utiliser le Sélecteur de photo optimisé, appuyez sur ▲ (F) en mode Meilleur moment et sélectionnez **Sélecteur de photo optimisé**.



1 Sélectionnez le mode .

Appuyez sur la commande MENU pour afficher les menus, puis sélectionnez **Mode de prise de vue**, mettez en surbrillance **Meilleur moment**  (Meilleur moment) et appuyez sur  (OK) (10).



2 Sélectionnez **Sélecteur de photo optimisé**.

Appuyez sur ▲ (F), puis mettez en surbrillance **Sélecteur de photo optimisé** et appuyez sur .

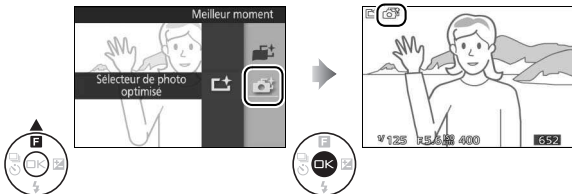

3 Cadrez la photo.

Composez la photo en positionnant le sujet au centre de la vue.



4 Commencez à enregistrer les photos dans la mémoire tampon.

Appuyez à mi-course sur le déclencheur pour effectuer la mise au point (📖 29).

L'icône  s'affiche lorsque l'appareil photo commence à enregistrer les images dans la mémoire tampon.

L'appareil photo ajuste la mise au point en continu pour prendre en compte les modifications de la distance au sujet tant que vous appuyez à mi-course sur le déclencheur.



5 Prenez la photo.

Appuyez doucement sur le déclencheur jusqu'en fin de course. L'appareil photo compare les photos enregistrées dans la mémoire tampon avant et après la pression jusqu'en fin de course sur le déclencheur, puis sélectionne cinq d'entre elles qu'il copie sur la carte mémoire. Notez que l'opération peut prendre un certain temps. La meilleure photo s'affiche sur le moniteur, une fois l'enregistrement terminé.



Enregistrement dans la mémoire tampon

L'enregistrement dans la mémoire tampon commence lorsque vous appuyez à mi-course sur le déclencheur et prend fin au bout de 90 secondes environ ou lorsque vous appuyez sur le déclencheur jusqu'en fin de course.

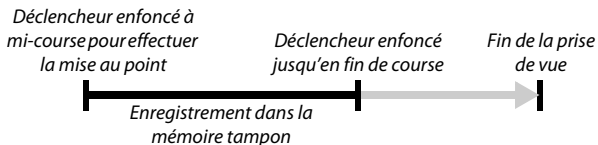

Fichiers en mode Sélecteur de photo optimisé

N'effacez pas le fichier « NCSPSLST.LST » du dossier « NCFL » présent sur la carte mémoire et ne modifiez pas les noms de fichier des photos prises avec le Sélecteur de photo optimisé. Sinon, l'appareil photo ne sera plus en mesure de reconnaître les fichiers issus du Sélecteur de photo optimisé et les considérera comme des photos indépendantes.

Réglages disponibles

Pour en savoir plus sur les options disponibles en mode Meilleur moment, reportez-vous à la page 215.

Mode Meilleur moment

L'appareil photo choisit automatiquement un mode Scène adapté au sujet. Il est impossible d'enregistrer des vidéos et la commande d'enregistrement vidéo est désactivée. Le flash ne peut pas être utilisé.

Informations complémentaires

Utilisez l'option **Nbre de vues enregistrées** du menu Prise de vue pour choisir le nombre de vues sélectionnées par le Sélecteur de photo optimisé (📖 159).



■ Visualisation des photos prises avec le Sélecteur de photo optimisé



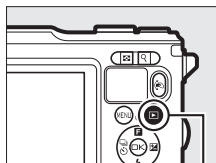

Appuyez sur  et utilisez le sélecteur multidirectionnel pour afficher les photos prises avec le Sélecteur de photo optimisé (📖 31 ; les photos prises avec le Sélecteur de photo optimisé sont signalées par l'icône ). Parmi les photos prises avec le Sélecteur de photo optimisé, seule s'affiche la meilleure image (lorsque vous appuyez à droite du sélecteur multidirectionnel pour voir la photo suivante, l'appareil ignore les autres meilleures images potentielles ; de ce fait, le numéro de fichier de la photo suivante ne suivra pas immédiatement celui de la photo actuellement affichée). Pour quitter la visualisation et revenir au mode de prise de vue, appuyez sur le déclencheur à mi-course.



Commande 





Choix de la meilleure image

Lorsqu'une photo prise avec le Sélecteur de photo optimisé est affichée, vous pouvez choisir la meilleure image en appuyant sur . Appuyez sur  ou  pour afficher les autres photos de la séquence et appuyez sur  pour définir la photo actuellement affichée comme meilleure image. Pour revenir à la visualisation normale, appuyez sur .



■ Suppression des photos

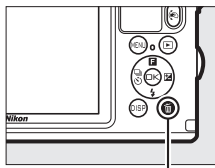

Lorsqu'une photo prise avec le Sélecteur de photo optimisé est sélectionnée, appuyez sur  pour afficher une boîte de dialogue de confirmation ; appuyez à nouveau sur  pour effacer la meilleure image et les autres meilleures images sélectionnées par le Sélecteur de photo optimisé, ou appuyez sur  pour quitter sans effacer les photos. *Notez qu'une fois effacées, les photos ne peuvent plus être récupérées.*

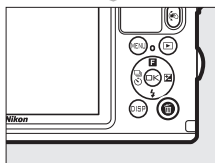

Commande 



Suppression de photos individuelles

Dans la boîte de dialogue de sélection de la meilleure image, appuyez sur la commande  pour afficher les options suivantes ; mettez une option en surbrillance à l'aide du sélecteur multidirectionnel et appuyez sur  pour la sélectionner.

- **Cette image** : permet d'effacer la photo actuellement affichée (notez que la photo actuellement définie comme meilleure image ne peut pas être effacée).
- **Toutes sauf la meilleure** : permet d'effacer les meilleures images potentielles, à l'exception de celle actuellement sélectionnée comme meilleure image. Une boîte de dialogue de confirmation s'affiche ; pour effacer l'image ou les images sélectionnée(s), mettez **Oui** en surbrillance et appuyez sur .



🚩 Association de photos et de courtes séquences vidéos (mode Instant animé)

Enregistrez de brèves séquences vidéo avec vos photos. À chaque déclenchement, l'appareil photo enregistre une image fixe et une séquence vidéo de 1,6 s environ. Lorsque vous visionnez « l'Instant animé » final sur l'appareil photo, la vidéo est lue au ralenti sur une durée de 4 s environ, puis est suivie de l'image fixe. La lecture est accompagnée d'une musique de fond d'une durée de 10 s environ.

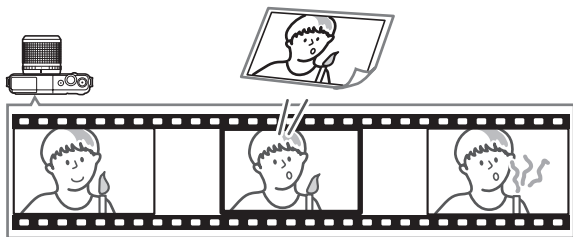

1 Sélectionnez le mode 🚩.

Appuyez sur la commande MENU pour afficher les menus, puis sélectionnez **Mode de prise de vue**, mettez en surbrillance 🚩 (Instant animé) et appuyez sur **OK** (📖 10).



2 Cadrez la photo.

Composez la photo en positionnant le sujet au centre de la vue.



🚩 Réglages disponibles

Pour en savoir plus sur les options disponibles en mode Instant animé, reportez-vous à la page 215.

3 Lancez l'enregistrement dans la mémoire tampon.

Appuyez sur le déclencheur à mi-course pour effectuer la mise au point (☑ 29). L'icône  apparaît lorsque l'appareil photo commence à enregistrer la séquence vidéo dans la mémoire tampon.



4 Prenez la photo.

Appuyez doucement sur le déclencheur jusqu'en fin de course. L'appareil enregistre une photo, ainsi qu'une séquence vidéo d'environ 1,6 s, qui commence avant que vous ayez appuyé sur le déclencheur et se termine après. Notez que l'opération peut prendre un certain temps. Une fois l'enregistrement terminé, la photo s'affiche pendant quelques secondes.



Enregistrement dans la mémoire tampon

L'enregistrement dans la mémoire tampon commence lorsque vous appuyez à mi-course sur le déclencheur et prend fin au bout de 90 secondes environ ou lorsque vous appuyez sur le déclencheur jusqu'en fin de course.

Déclencheur enfoncé à mi-course pour effectuer la mise au point

Déclencheur enfoncé jusqu'en fin de course

Fin de la prise de vue

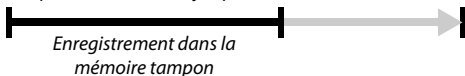

■ Choix d'un thème

Pour sélectionner la musique de fond à jouer avec la vidéo, appuyez sur ▲ (F) et à l'aide du sélecteur multidirectionnel et de la commande , choisissez entre **Beauté**, **Vagues**, **Relaxation** et **Tendresse**.

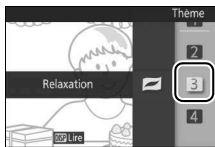

Pour lire la musique de fond correspondant au thème sélectionné, appuyez sur DISP et utilisez les commandes Q et  pour augmenter ou baisser le volume.

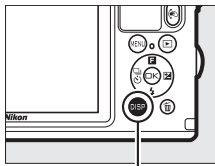

Commande DISP







Mode Instant animé

Le son n'est pas enregistré. Il est impossible d'enregistrer des vidéos avec la commande d'enregistrement vidéo et d'utiliser le flash.

Informations complémentaires

Reportez-vous à la page 159 pour en savoir plus sur les parties de la mémoire tampon incluses dans la séquence vidéo. Pour en savoir plus sur l'enregistrement d'Instants animés dans un format compatible avec la plupart des logiciels de lecture vidéo, reportez-vous à la page 160.

Visualisation des Instants animés

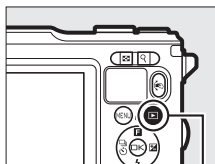

Appuyez sur  et utilisez le sélecteur multidirectionnel pour afficher un Instant animé ( 31 ; les Instants animés sont signalés par l'icône ). Lorsqu'un Instant animé est affiché, appuyez sur  pour lire la séquence vidéo au ralenti pendant 4 s environ, puis la photo. La musique de fond est diffusée pendant 10 s environ (pour choisir une autre musique de fond, utilisez l'option **Modifier le thème** du menu Visualisation ;  152). Pour lire les séquences vidéo de tous les Instants animés, appuyez sur  ( 123). Pour arrêter la lecture et revenir en mode de prise de vue, appuyez sur le déclencheur à mi-course.





Commande 

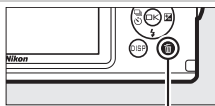

Suppression d'Instants animés

Pour effacer l'Instant animé en cours, appuyez sur . Une boîte de dialogue de confirmation s'affiche ; appuyez à nouveau sur  pour effacer la photo et la vidéo et revenir à la visualisation, ou appuyez sur  pour quitter sans effacer le fichier. Notez qu'une fois effacés, les Instants animés ne peuvent plus être récupérés.



Commande 

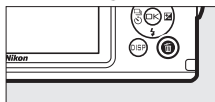

Photographie avancée

Cette section décrit d'autres fonctionnalités que vous pouvez utiliser lors de la prise de vue.

Mode rafale

En mode continu (rafale), l'appareil prend des photos tant que vous maintenez le déclencheur appuyé jusqu'en fin de course.

1 Affichez les options du mode de déclenchement.

Appuyez sur ◀ (ⓘ) pour afficher les options du mode de déclenchement.



2 Sélectionnez une cadence de prise de vue.

Mettez en surbrillance la cadence souhaitée et appuyez sur (OK). La cadence est exprimée en nombre de vues enregistrées par seconde (vps) ; choisissez une cadence d'environ 5, 15, 30 ou 60 vps (**5 fps**, **15 fps**, **30 fps** et **60 fps**, respectivement).

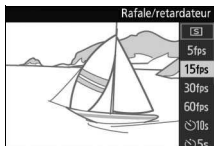

3 composez votre photo et commencez la prise de vue.

L'appareil prend des photos tant que vous maintenez le déclencheur appuyé jusqu'en fin de course.





✓ Mode rafale

Le nombre maximal de photos par rafale dépend du mode de déclenchement. À des cadences de 30 et 60 vps, vous pouvez prendre jusqu'à 20 photos par rafale.

Il est possible d'utiliser le flash intégré si **5 fps** a été sélectionné, mais l'appareil ne prendra qu'une seule photo à chaque pression du déclencheur. Si 15, 30 ou 60 vps a été sélectionné, le flash intégré ne se déclenchera pas.

Pendant l'enregistrement des photos sur la carte mémoire, le voyant d'accès de la carte mémoire s'allume. Selon les conditions de prise de vue et la vitesse d'écriture de la carte mémoire, l'enregistrement peut prendre un certain temps. Si l'accumulateur se décharge complètement avant la fin de l'enregistrement des images, le déclenchement sera désactivé et les images restantes, transférées sur la carte mémoire.

La prise de vue en rafale n'est pas disponible avec les modes Créativité autres que **P, S, A, M** ou  (photo sous-marine ; , ) avec les modes Meilleur moment, Vidéo avancée et Instant animé, ou lorsque la fonction de contrôle du résultat en temps réel est utilisée en mode automatique (☐ 35).

✎ Taille de la mémoire tampon

L'appareil photo est doté d'une mémoire tampon servant à stocker temporairement les images, ce qui permet de poursuivre la prise de vue pendant l'enregistrement des photos sur la carte mémoire. Une estimation du nombre de photos pouvant être stockées dans la mémoire tampon en fonction des réglages en cours est indiquée lorsque vous appuyez à mi-course sur le déclencheur (il s'agit d'un nombre approximatif et celui-ci varie en fonction des conditions de prise de vue ; ☐ 220). L'illustration indique un espace libre de 22 images environ dans la mémoire tampon.

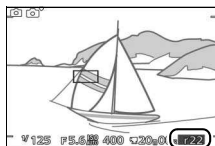

✎ Vue par vue

Pour ne prendre qu'une seule photo à chaque pression du déclencheur, sélectionnez  (vue par vue, option par défaut) pour **Rafale/retardateur**.



Modes retardateur

Le retardateur permet de différer le déclenchement de 10, 5 ou 2 secondes après avoir appuyé sur le déclencheur jusqu'en fin de course.

1 Affichez les options du mode de déclenchement.

Appuyez sur ◀ (⏏) pour afficher les options du mode de déclenchement.



2 Sélectionnez l'option de retardateur souhaitée.

Servez-vous du sélecteur multidirectionnel pour mettre en surbrillance 10 s, 5 s ou 2 s et appuyez sur OK.

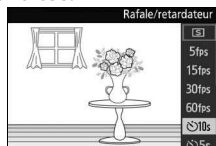

3 Installez l'appareil photo sur un trépied.

Installez l'appareil photo sur un trépied ou placez-le sur une surface plane et stable.

4 Cadrez et prenez la photo.

Appuyez sur le déclencheur à mi-course pour effectuer la mise au point, puis appuyez jusqu'en fin de course. Le témoin du retardateur clignote et un signal sonore retentit. Deux secondes avant la prise de vue, le témoin s'arrête de clignoter et le signal sonore s'accélère.



Notez que le compte à rebours peut ne pas démarrer ou que la photo peut ne pas être prise si l'appareil photo ne parvient pas à effectuer la mise au point ou dans tous les autres cas où le déclenchement ne peut avoir lieu. Lorsque vous mettez l'appareil photo hors tension, le retardateur se désactive.

Mode vidéo

En mode retardateur, démarrez et arrêtez le compte à rebours en appuyant sur la commande d'enregistrement vidéo au lieu du déclencheur.

Ouverture du flash

Si un éclairage supplémentaire est nécessaire, appuyez sur la commande d'ouverture du flash pour libérer ce dernier avant la prise de vue. La prise de vue est interrompue si vous libérez le flash alors que le compte à rebours a commencé.

Informations complémentaires

Pour en savoir plus sur le contrôle du signal sonore émis lors de l'utilisation du retardateur, reportez-vous à la page 194.



Correction de l'exposition

La correction de l'exposition permet de modifier la valeur d'exposition proposée par l'appareil photo pour prendre des photos plus claires ou plus sombres.



-1 IL



Aucune correction



+1 IL

1 Affichez les options de correction de l'exposition.

Appuyez sur ► (☒) pour afficher les options de correction de l'exposition.



2 Choisissez une valeur.

Servez-vous du sélecteur multidirectionnel pour choisir une valeur comprise entre -3 IL (sous-exposition) et $+3$ IL (surexposition) par incréments de $\frac{1}{3}$ IL. D'une manière générale, si vous choisissez une valeur positive, l'image devient plus claire, tandis qu'une valeur négative l'assombrit.

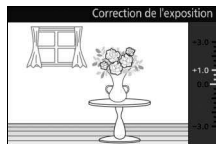

Vous pouvez rétablir l'exposition normale en réglant la correction de l'exposition sur ± 0 . Si **P**, **S**, **A** ou (photo sous-marine ; est sélectionné en mode Créativité, la correction de l'exposition n'est pas réinitialisée lors de la mise hors tension de l'appareil photo.



Correction de l'exposition

La correction de l'exposition est particulièrement efficace lorsqu'elle est utilisée avec la mesure pondérée centrale ou la mesure spot (☐ 160).

Flash intégré

Lorsque vous utilisez le flash intégré, la correction de l'exposition affecte à la fois l'exposition de l'arrière-plan et l'intensité de l'éclair.

Flash intégré

Utilisez le flash intégré comme lumière d'appoint lorsque le sujet est faiblement éclairé ou pour « déboucher » (éclairer) les sujets en contre-jour.

1 Sortez le flash.

Appuyez sur la commande d'ouverture du flash pour libérer le flash.

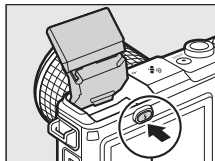

Commande d'ouverture du flash

2 Choisissez un mode de flash (📖 93).

Appuyez en bas ▼ (⚡) du sélecteur multidirectionnel pour afficher la liste des modes de flash, puis utilisez le sélecteur multidirectionnel pour mettre en surbrillance le mode souhaité et appuyez sur **OK** pour le sélectionner.

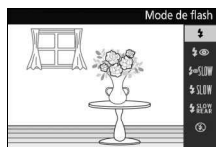

3 Prenez des photos.

Le recyclage du flash commence dès que le flash est sorti ; une fois le recyclage terminé, le témoin de disponibilité du flash (⚡) s'affiche lorsque vous appuyez sur le déclencheur à mi-course.

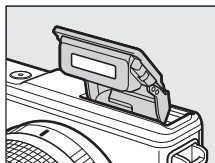

■ Modes de flash

Les options disponibles varient en fonction du mode de prise de vue.

- **⚡ (flash imposé)** : le flash se déclenche à chaque prise de vue.
- **⚡👁️ (atténuation des yeux rouges)** : utilisez ce mode pour réaliser des portraits. Le flash se déclenche pour chaque prise de vue, mais avant cela, le témoin d'atténuation des yeux rouges s'allume pour réduire l'effet « yeux rouges ». Non disponible en mode 📷 (photo sous-marine ; 🐠, 🐡).
- **⚡👁️ SLOW (atténuation des yeux rouges + synchro lente)** : comme en mode atténuation des yeux rouges ci-dessus, sauf que la vitesse d'obturation ralentit automatiquement pour capturer la lumière de l'arrière-plan pendant la nuit ou lorsque l'éclairage est faible. Utilisez ce mode pour incorporer l'éclairage de l'arrière-plan à un portrait. Disponible uniquement en modes **P** et **A**.
- **⚡ SLOW (flash imposé + synchro lente)** : comme en mode flash imposé ci-dessus, sauf que la vitesse d'obturation ralentit automatiquement pour capturer la lumière de l'arrière-plan pendant la nuit ou lorsque l'éclairage est faible. Utilisez ce mode lorsque vous souhaitez restituer à la fois le sujet et l'arrière-plan. Disponible uniquement en modes **P**, **A** et 📷 (photo sous-marine ; 🐠, 🐡).
- **⚡ SLOW REAR (synchro sur le second rideau + synchro lente)** : comme en mode synchro sur le second rideau ci-dessous, sauf que la vitesse d'obturation ralentit automatiquement pour capturer la lumière de l'arrière-plan pendant la nuit ou lorsque l'éclairage est faible. Utilisez ce mode lorsque vous souhaitez restituer à la fois le sujet et l'arrière-plan. Disponible uniquement en modes **P**, **A** et 📷 (photo sous-marine ; 🐠, 🐡).
- **⚡ REAR (synchro sur le second rideau)** : le flash se déclenche juste avant que l'obturateur ne se ferme, créant ainsi un filé de lumière derrière les sources lumineuses en mouvement (ci-dessous à droite). Disponible uniquement en modes **S** et **M**.



Synchro sur le premier rideau



Synchro sur le second rideau

- **🔇 (désactivé)** : le flash ne se déclenche pas. Disponible uniquement lorsque le flash intégré est sorti ; non disponible en mode 📷 (portrait de nuit) ou lorsque HDR est désactivé en mode 📷 (contre-jour).

✓ Ouverture du flash

Lorsque vous utilisez le flash, vérifiez qu'il est sorti entièrement comme illustré à droite. Ne touchez pas le flash pendant la prise de vue.

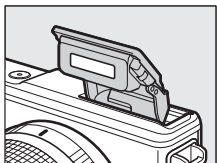



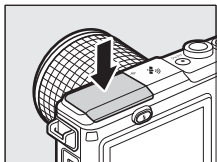

✍ Fermeture du flash intégré

Pour économiser l'énergie lorsque vous n'utilisez pas le flash, refermez-le en appuyant doucement vers le bas jusqu'à ce que le loquet s'enclenche. *Ne forcez pas.* Vous pourriez sinon le faire dysfonctionner.



✍ Pour empêcher le déclenchement du flash intégré

Abaissez le flash pour empêcher qu'il se déclenche. À l'exception du mode  (portrait de nuit) ou lorsque HDR est désactivé en mode  (contre-jour) ( 46), vous pouvez également désactiver le flash en sélectionnant le mode de flash  (désactivé).



Utilisation du flash intégré

Le flash intégré ne peut pas être utilisé avec la fonction de contrôle du résultat en temps réel (☐ 35) et ne se déclenche pas en mode rafale à des cadences supérieures à 5 vps (☐ 87) ou lorsque **Activé** est sélectionné pour **HDR** dans le menu Prise de vue (☐ 46). Si le flash se déclenche plusieurs fois rapidement, il peut se désactiver temporairement afin de se protéger ; le déclenchement peut également être désactivé. Vous pouvez reprendre la prise de vue après une courte pause.

Les objets proches de l'appareil photo peuvent être surexposés sur les photos prises à des sensibilités élevées. Notez que l'appareil photo n'est pas anti-choc (☐ xiv) lorsque le flash est sorti.

Pour éviter le vignettage, retirez le parasoleil d'objectif. Même sans parasoleil, certains objectifs peuvent provoquer un vignettage ou occulter l'illuminateur d'atténuation des yeux rouges, empêchant l'atténuation des yeux rouges de fonctionner correctement. Les illustrations suivantes montrent le vignettage produit par les ombres projetées par l'objectif lorsque le flash intégré est utilisé.

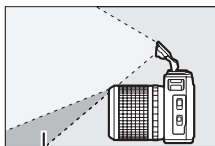

Ombre



Ombre

Après avoir utilisé le flash intégré dans des endroits poussiéreux ou sablonneux, retirez tout corps étranger présent à l'intérieur du logement du flash à l'aide d'une soufflette (ou, si cela ne fonctionne pas, à l'aide de la technique décrite à la page 60) avant d'abaisser le flash. Vous risqueriez sinon de l'endommager.

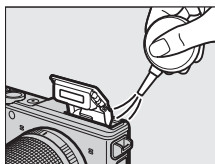

Informations complémentaires

Reportez-vous à la page 173 pour en savoir plus sur le réglage de l'intensité du flash.

Ouverture, sensibilité et portée du flash

La portée du flash varie en fonction de la sensibilité (équivalence ISO) et de l'ouverture. Avec le zoom standard ouvert au maximum et une sensibilité définie entre 160 ISO et 6400 ISO, la portée est comprise entre 0,6 m et 7,0 m environ lorsque l'objectif est en position grand-angle maximale, entre 0,6 m et 4,2 m environ lorsqu'il est en position téléobjectif maximale.

Commande (action)

Vous pouvez effectuer certaines opérations en maintenant la commande  appuyée et en inclinant l'appareil photo vers la gauche ou la droite.

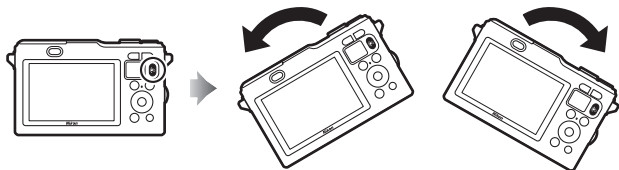

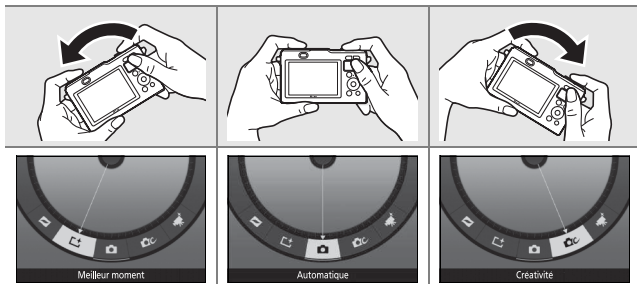

Prise de vue : choix d'un mode de prise de vue

Lorsque la vue passant par l'objectif s'affiche, vous pouvez sélectionner le mode de prise de vue en appuyant sur la commande , en inclinant l'appareil photo vers la gauche ou la droite pour mettre en surbrillance le mode souhaité, puis en relâchant la commande pour sélectionner l'option en surbrillance.





Pour quitter sans modifier les réglages, inclinez l'appareil photo en avant ou en arrière de façon qu'aucune option ne soit en surbrillance lorsque vous relâchez la commande .

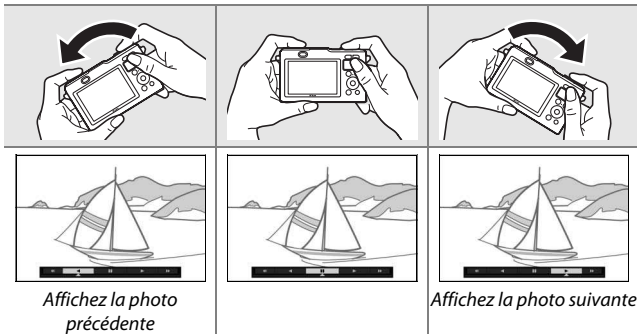

Visualisation : affichage des photos

Pendant la visualisation, vous pouvez choisir la photo à afficher en appuyant sur la commande , en inclinant l'appareil photo vers la gauche ou la droite et en relâchant la commande pour afficher la photo sélectionnée en plein écran (en visualisation par planche d'images, l'appareil photo affiche et fait défiler les photos en plein écran tant que vous maintenez la commande  appuyée, puis, lorsque vous la relâchez, il revient à la visualisation par planche d'images et met en surbrillance la photo sélectionnée).



Inclinez fortement l'appareil photo pour avancer ou reculer de 10 photos à la fois. Pendant la lecture d'une vidéo, vous pouvez appuyer sur la commande  et incliner l'appareil photo pour avancer ou reculer ( 71 ; plus vous inclinez l'appareil photo, plus la vitesse est rapide). Lorsque la lecture est sur pause, vous pouvez appuyer sur la commande  et incliner l'appareil photo pour avancer ou reculer d'une vue à la fois ; la lecture se met de nouveau en pause lorsque vous relâchez la commande.



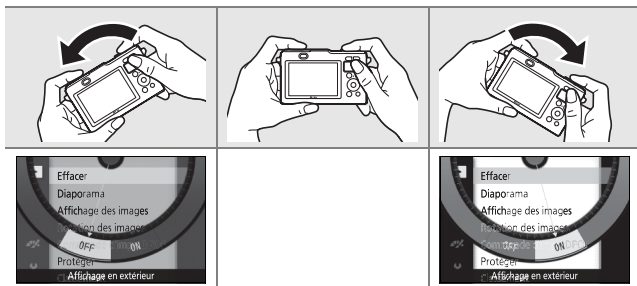

Menus : affichage à l'extérieur

Lorsque les menus sont affichés, vous pouvez activer ou désactiver le mode d'affichage à l'extérieur en appuyant sur la commande , en inclinant l'appareil photo vers la gauche ou la droite et en relâchant la commande pour sélectionner le mode actuel. Lorsque le mode d'affichage à l'extérieur est activé, l'écran est plus lisible à l'extérieur ou en cas d'éclairage ambiant lumineux ; les options **Luminosité des affichages** et **Affichage très contrasté** du menu **Affichage** se paramètrent sur **Hi** et **Activé**, respectivement ( 194), mais l'accumulateur consomme également plus.



Pour quitter sans modifier les réglages, inclinez l'appareil photo en avant ou en arrière de façon qu'aucune option ne soit en surbrillance lorsque vous relâchez la commande .



Tenez l'appareil photo fermement lorsque vous utilisez la commande . Vous ne pouvez utiliser aucune autre commande, à l'exception du déclencheur, des commandes  et du commutateur marche-arrêt, lorsque vous appuyez sur la commande . La commande  ne permet pas d'afficher les Instants animés de format NMS, d'activer la fonction Loupe, la visualisation par calendrier ou la visualisation des panoramiques ou de sélectionner le meilleur cliché en mode Sélecteur de photo optimisé.



Transmetteur sans fil pour mobile WU-1b

Insérez un transmetteur sans fil pour mobile WU-1b (disponible en option) dans le port USB de l'appareil photo afin de copier les images sur des smartphones ou des tablettes équipés de l'application Wireless Mobile Utility ou afin de commander l'appareil photo depuis ces périphériques.

1 Connectez le WU-1b.

Après avoir retiré le manchon en caoutchouc du port USB du WU-1b, mettez l'appareil photo hors tension, déverrouillez une première fois (1) puis une seconde fois (2) le volet des connecteurs, ouvrez-le (3) et insérez le transmetteur dans le port USB de l'appareil photo.

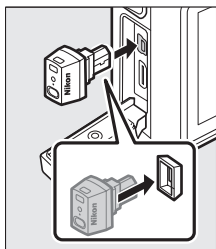
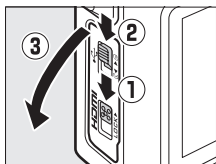

2 Activez le transmetteur.

Sélectionnez **Transmetteur sans fil** dans le menu Configuration. Une boîte de dialogue de confirmation s'affiche ; sélectionnez **Oui** pour activer le WU-1b, ce qui permet d'établir une connexion sans fil avec les périphériques mobiles ou **Non** pour désactiver le WU-1b et empêcher la connexion sans fil.

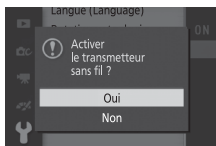

Première utilisation du WU-1b

Après avoir connecté le WU-1b, vous devez modifier les réglages sans fil du périphérique mobile. Reportez-vous au manuel du WU-1b pour en savoir plus.

3 Lancez **Wireless Mobile Utility**.

Lancez l'application **Wireless Mobile Utility** sur le périphérique mobile.

4 Prenez des photos à distance.

Une fois la connexion établie, le périphérique mobile affiche la vue passant par l'objectif de l'appareil photo. Ce dernier affiche un message indiquant qu'une connexion sans fil est activée.



Réseaux sans fil

Il n'est pas possible de modifier les réglages de l'appareil photo lorsque celui-ci est connecté à un réseau sans fil. Pour arrêter la connexion, appuyez sur la commande **MENU**.

Wireless Mobile Utility

L'application **Wireless Mobile Utility** est disponible sur Google Play et App Store. La configuration système requise et des informations sur l'installation, les connexions sans fil et l'utilisation sont disponibles dans le manuel de **Wireless Mobile Utility**. Il est au format pdf et accessible via l'URL suivante : <http://nikonimglib.com/ManDL/WMAU/>



Données de position et autres indicateurs

L'appareil photo est équipé d'un horizon virtuel intégré, d'un altimètre/jauge de profondeur, d'une boussole électronique et de fonctions de données de position (GPS/GLONASS) qui permettent de créer des journaux de suivi de la profondeur ou de la position. Les informations indiquées ci-dessous peuvent être affichées en appuyant sur la commande DISP en mode d'affichage détaillé (☐ 7).

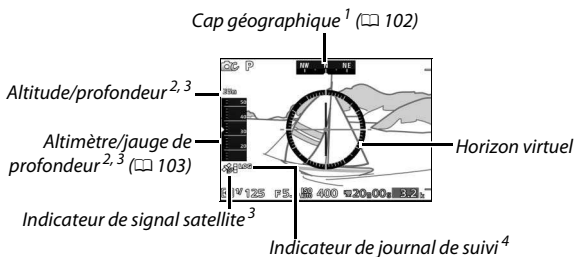

- 1 L'indicateur du cap géographique est remplacé par un cercle de boussole lorsque l'objectif est dirigé vers le bas.
- 2 Les informations affichées dépendent de l'option sélectionnée pour **Options altitude/profond.** > **Altimètre/jauge profond.** (☐ 196).
- 3 Affiché si **Oui** est sélectionné pour **Données de position** > **Enreg. données position** (☐ 104).
- 4 Affiché lorsque l'enregistrement des journaux de suivi est activé (☐ 110).



Cap géographique

Sauf si l'appareil photo est orienté avec l'objectif dirigé vers le haut, le cap géographique communiqué par la boussole électronique intégrée est enregistré avec toutes les photos prises à l'aide des objectifs 1 NIKKOR AW 11–27.5mm f/3.5–5.6 et 1 NIKKOR AW 10mm f/2.8. Les caps géographiques ne sont que des approximations et ne sont pas destinés à être utilisés comme aide à la navigation : la précision chute avec d'autres objectifs et peut être affectée par la présence d'aimants, d'objets métalliques, de matériel électronique et de lignes électriques. Par ailleurs, l'appareil photo risque de ne pas parvenir à fournir un cap géographique précis sous terre ou à l'intérieur d'un véhicule ou d'un bâtiment. La boussole peut être étalonnée comme décrit à la page 114.

Horizon virtuel

L'appareil photo fait appel à un accéléromètre intégré pour indiquer le degré d'inclinaison de l'appareil photo vers la gauche ou la droite (roulis), par incréments de 5°. La ligne de référence devient verte lorsque l'appareil photo est à niveau.

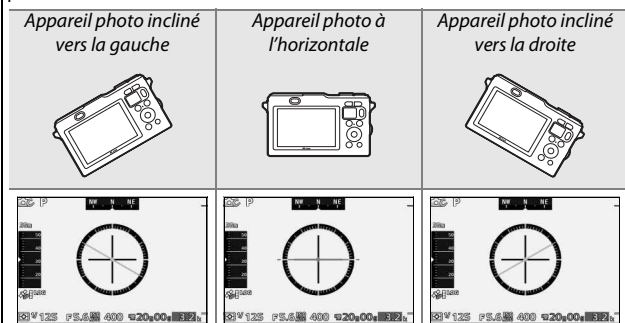

L'affichage est moins précis lorsque l'appareil photo est incliné de manière très prononcée en avant ou en arrière. Si l'angle est vraiment très prononcé, l'appareil photo ne pourra pas mesurer l'inclinaison et les incréments d'inclinaison ne s'afficheront pas.



Altitude et profondeur

Selon l'option sélectionnée pour **Options altitude/profond.** > **Altimètre/jauge profond.** dans le menu Configuration (📖 196), l'appareil photo affiche et enregistre soit l'altitude, soit la profondeur lorsque **Oui** est sélectionné pour **Données de position** > **Enreg. données position** (📖 104).

Altitude

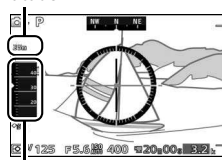

Altimètre

Profondeur



Jauge de profondeur

L'altimètre peut indiquer des altitudes comprises entre 500 m en-dessous du niveau de la mer et 4500 m au-dessus. La jauge de profondeur peut indiquer des profondeurs jusqu'à 20 m.

Altimètre/jauge de profondeur

L'altimètre et la jauge de profondeur indiquent uniquement des valeurs approximatives et ne sont pas destinés à remplacer les altimètres et jauges de plongée spécialisés. L'altitude, en particulier, est mesurée à l'aide de la pression de l'air et peut varier selon les conditions atmosphériques.

Les profondeurs supérieures à 15 m sont indiquées en rouge.



Données de position

Les informations jointes aux photos prises lorsque la fonction des données de position est activée comprennent la position actuelle de l'appareil photo (latitude, longitude et altitude ou profondeur) et l'heure actuelle (UTC), obtenues auprès des systèmes de navigation par satellite par le module intégré permettant l'enregistrement des données de position et par l'altimètre/la jauge de profondeur (GPS/GLONASS). La fonction des données de position donne de meilleurs résultats dans les endroits où la vue du ciel est dégagée ; avant d'utiliser cette fonction, vérifiez que la date et l'heure indiquées par l'appareil photo sont correctes (📖 198).

1 Sélectionnez **Données de position**.

Appuyez sur la commande **MENU** pour afficher les menus, puis mettez en surbrillance l'option **Données de position** dans le menu Configuration et appuyez sur ►.

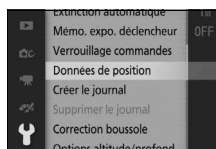

2 Sélectionnez **Enreg. données position**.

Mettez en surbrillance **Enreg. données position** et appuyez sur ►.



3 Sélectionnez **Oui**.

Mettez en surbrillance **Oui** et appuyez sur **OK** pour activer le module intégré permettant l'enregistrement des données de position. L'appareil photo reçoit alors les données de position en provenance des satellites de navigation.

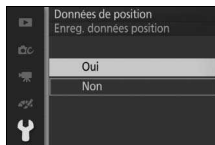

4 Vérifiez l'intensité du signal du satellite.

Appuyez sur le déclencheur à mi-course pour quitter les menus et vérifiez l'état du signal du satellite sur l'écran des infos de prise de vue. La position n'est enregistrée que si l'appareil photo reçoit des signaux en provenance d'au moins trois satellites.

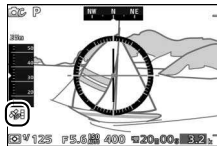





5 Prenez des photos.

Le cap géographique et la position actuels sont enregistrés à chaque prise de vue. Reportez-vous à la page 115 pour en savoir plus sur l'affichage des données de position.



Indicateur de signal du satellite

L'intensité du signal est indiquée sur le moniteur de la manière suivante :

-  : position enregistrée en fonction de données provenant d'au moins quatre satellites.
-  : position enregistrée en fonction de données provenant de trois satellites.
-  : un ou deux satellites ont été détectés ; la position n'est pas enregistrée.
-  : aucun satellite détecté.

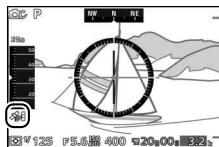

Données de position

Avant d'utiliser la fonction des données de position, veuillez lire les avertissements à la page xviii.

Les conditions géographiques et climatiques locales peuvent empêcher ou retarder l'acquisition des données de position. L'appareil photo peut ne pas parvenir à recevoir les données de position à l'intérieur, sous terre, sous l'eau, depuis des conteneurs métalliques ou à proximité de lignes électriques à haute tension, de grandes structures, d'arbres ou d'autres objets qui bloquent ou renvoient les signaux des satellites. Faites attention de ne pas trébucher ou de ne pas vous cogner lorsque vous recherchez des emplacements bénéficiant d'une bonne réception. Les positions des satellites de navigation changent constamment, ce qui empêche ou retarde l'acquisition des données de position à certaines heures de la journée. La présence de téléphones cellulaires ou d'autres périphériques qui produisent des champs magnétiques, provoquent du bruit radio ou transmettent sur des fréquences proches de celles des satellites de navigation peut également interférer avec l'acquisition des données de position.

Remarque : l'appareil photo peut mettre un certain temps à acquérir un signal immédiatement après l'insertion de l'accumulateur ou lorsque vous activez pour la première fois la fonction des données de position, après une longue période d'inutilisation ou si vous avez déplacé l'appareil photo loin du dernier emplacement de réception des données de position. Les données de position des photos enregistrées en modes de déclenchement continu concernent la première vue de chaque séquence. Lorsque la fonction des données de position est activée, l'appareil photo continue de recevoir les données de position pendant une période limitée même s'il est hors tension, ce qui augmente la consommation de l'accumulateur. Pour empêcher que l'appareil photo ne s'éteigne de façon inattendue, vérifiez que l'accumulateur est chargé.

Les données de position communiquées par les systèmes de navigation par satellite sont précises à quelques centaines de mètres près. Selon la précision des données acquises par le système satellite et les effets de la topographie locale sur la réception satellite, les données de position enregistrées avec les photos peuvent ne pas correspondre exactement au lieu de prise de vue réel.

Affichage des données de position

En mode de visualisation, les photos prises lorsque la fonction des données de position est activée sont signalées par l'icône . Les données peuvent être affichées dans les informations de prise de vue (□ 115) ou sur une carte à l'aide du logiciel fourni ViewNX 2 (□ 133). Remarque : les données de prise de vue comportent la date et l'heure d'enregistrement indiquées par l'horloge de l'appareil photo ; ce dernier ne permet pas d'afficher la date et l'heure d'acquisition des données de position.



Options des données de position

L'élément **Données de position** du menu Configuration permet d'accéder aux options suivantes :

- **Enreg. données position** : sélectionnez **Oui** pour enregistrer la position actuelle au moment de la prise de vue (☞ 104). La latitude et la longitude sont communiquées par la fonction des données de position de l'appareil photo, et l'altitude ou la profondeur est indiquée par l'altimètre/la jauge de profondeur.
- **Position**: affichez la latitude, la longitude, l'altitude et l'heure actuelles indiquées par le module intégré permettant l'enregistrement des données de position et par l'altimètre ; affichez la date d'expiration du fichier GPS assisté actuel (A-GPS ou aGPS) et le cap géographique actuel indiqué par la boussole électronique. Le module intégré indique l'heure standard actuelle UTC, indépendante de l'heure donnée par l'horloge de l'appareil photo.
- **Utiliser satellite pr horloge** : sélectionnez **Oui** pour synchroniser l'horloge de l'appareil photo avec l'heure communiquée par le module permettant l'enregistrement des données de position.
- **Mettre à jour fich. A-GPS** : chargez un fichier A-GPS mis à jour depuis la carte mémoire (☞ 108).
- **Extinction automatique** : sélectionnez **Désactiver** pour empêcher que l'appareil photo ne s'éteigne automatiquement lorsque la fonction des données de position est activée. Si **Activer** est sélectionné, le moniteur s'éteint automatiquement si aucune opération n'est effectuée pendant la durée spécifiée pour l'option **Extinction automatique** du menu Configuration (☞ 22), ce qui réduit la consommation de l'accumulateur.



■ Mise à jour du fichier A-GPS

L'utilisation de fichiers GPS « assisté » (A-GPS ou aGPS) permet de réduire le temps nécessaire au module intégré pour déterminer la position actuelle. Il est possible de mettre à jour les fichiers GPS assisté comme décrit ci-dessous.

1 Téléchargez le dernier fichier GPS assisté.

Téléchargez le dernier fichier GPS assisté depuis l'URL suivante :
<http://nikonimglib.com/agps3/>

2 Copiez le fichier sur la carte mémoire.

Insérez la carte mémoire dans un lecteur de cartes ou un logement pour carte, puis copiez le fichier dans le dossier « NCFL » situé dans le répertoire racine de la carte mémoire (si le dossier n'existe pas, créez un nouveau dossier et nommez-le « NCFL »).

3 Insérez la carte mémoire dans l'appareil photo.

4 Mettez l'appareil photo sous tension.

5 Sélectionnez **Mettre à jour fich. A-GPS**.

Dans le menu Configuration de l'appareil photo, sélectionnez **Données de position**, puis mettez en surbrillance **Mettre à jour fich. A-GPS** et appuyez sur ►.



6 Mettez à jour les données.

Mettez en surbrillance **Oui** et appuyez sur  pour mettre à jour le fichier GPS assisté. La mise à jour prend deux minutes environ.

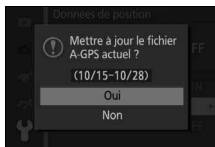

Date d'expiration

Les fichiers GPS assisté restent valables deux semaines environ après leur téléchargement et ne peuvent pas être utilisés après leur date d'expiration (un message d'erreur s'affiche si vous essayez d'utiliser un fichier périmé).

Pour afficher la date d'expiration du fichier GPS assisté actuel, sélectionnez

Données de position > **Position** ( 107). Mettez à jour les fichiers GPS assisté avant d'utiliser la fonction des données de position ; les fichiers périmés ne permettent pas d'acquérir les données de position. Les fichiers GPS assisté ne permettent pas d'acquérir les données de position émanant des satellites GLONASS.



Journaux de suivi

L'appareil photo permet de créer des journaux de suivi de la position ou de la profondeur. Les données sont enregistrées automatiquement à des intervalles prédéfinis et sauvegardées dans des fichiers de journaux de suivi, stockés indépendamment des photos prises avec l'appareil photo. Le logiciel fourni ViewNX 2 permet d'afficher le suivi sur une carte (📖 133).

Avant de lancer l'enregistrement d'un journal, sélectionnez **Oui** pour **Données de position > Enreg. données position** dans le menu Configuration (📖 104) et choisissez l'option appropriée pour **Options altitude/profond. > Altimètre/jauge profond.** (📖 57) : choisissez **Altimètre** afin de suivre la position, **Jauge de profondeur** afin de suivre la profondeur.

1 Sélectionnez Créer le journal.

Dans le menu Configuration, mettez en surbrillance **Créer le journal** et appuyez sur ►.

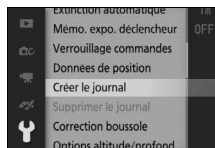

2 Choisissez le type de journal.

Mettez en surbrillance l'une des options suivantes et appuyez sur **OK** :

- **Démarrer journal position** : suivez votre position (latitude, longitude et UTC ; l'altitude n'est pas suivie).
- **Dém. journal profond** : suivez votre profondeur (la latitude, la longitude et l'UTC ne sont pas suivies).

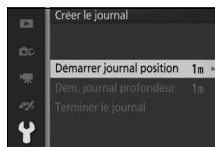

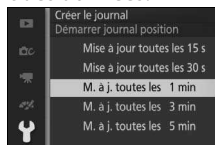

3 Choisissez la fréquence d'enregistrement des données.

Mettez en surbrillance l'intervalle souhaité et appuyez sur .



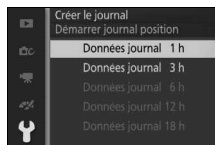

4 Choisissez la durée de l'enregistrement.

Pour choisir la durée d'enregistrement des données, mettez en surbrillance l'option souhaitée et appuyez sur  pour lancer l'enregistrement du journal (remarque : les options disponibles pour les journaux de position et ceux de profondeur sont différentes). L'appareil photo poursuit l'enregistrement de la position ou de la profondeur selon l'intervalle sélectionné, même lorsqu'il est hors tension ; lorsqu'il est sous tension, l'icône  () s'affiche à l'écran.



5 Arrêtez l'enregistrement du journal.

L'appareil photo arrête automatiquement l'enregistrement du journal lorsque la durée sélectionnée est atteinte. Pour arrêter l'enregistrement plus tôt que prévu, mettez en surbrillance **Créer le journal** dans le menu Configuration et appuyez sur , puis mettez en surbrillance **Terminer le journal** et appuyez sur .

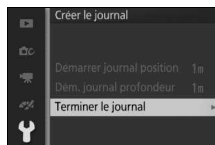

6 Sauvegardez le journal.

Mettez en surbrillance **Enregistrer le journal** et appuyez sur  pour sauvegarder le journal sur la carte mémoire (pour quitter sans sauvegarder le journal sur la carte mémoire, sélectionnez **Effacer le journal**).

Journaux

Il est possible de créer des journaux uniquement si l'horloge de l'appareil photo est réglée. Lorsque le suivi est activé, l'appareil photo continue de surveiller sa position ou sa profondeur, même lorsqu'il est hors tension ; le suivi s'arrête uniquement lorsque la durée spécifiée est atteinte, lorsque l'accumulateur est déchargé ou retiré, lorsque vous sélectionnez **Terminer le journal** > **Effacer le journal** pour **Créer le journal** dans le menu Configuration ou **Non** pour **Données de position** > **Enreg. données position** dans le menu Configuration (remarque : aucune donnée n'est enregistrée dans les journaux lorsque l'appareil photo n'est pas en mesure de recevoir les données de position). Pour éviter que l'enregistrement des journaux ne s'arrête prématurément, vérifiez que l'accumulateur de l'appareil photo est entièrement chargé avant de commencer.

Les données enregistrées lorsque le suivi est activé sont sauvegardées temporairement dans la mémoire de l'appareil photo ; il est impossible de créer de nouveaux journaux tant que le journal actuel n'est pas sauvegardé sur la carte mémoire ou effacé. Après avoir enregistré un journal, veillez à le sauvegarder sur la carte mémoire.

Copie des journaux sur un ordinateur

Les journaux sont stockés dans le dossier NCFL de la carte mémoire et leur nom comporte un « N » suivi de la date d'enregistrement (numéro à six chiffres sous la forme aammjj), d'un identifiant à un seul caractère de 0 à Z attribué dans l'ordre croissant par l'appareil photo et de l'extension « .log » (journaux des données de position) ou « .lgb » (journaux de la profondeur) ; par exemple, le premier journal des données de position enregistré le 15 octobre 2013 a pour nom « N1310150.log ». Pour copier les fichiers sur un ordinateur, insérez la carte mémoire dans un lecteur de cartes ou un logement pour carte et transférez les fichiers à l'aide de Nikon Transfer 2. Remarque : bien que les fichiers de journaux créés par l'appareil photo soient conformes à la norme NMEA, ils peuvent ne pas s'afficher correctement dans certaines applications ou sur certains périphériques.

Informations complémentaires

Vous pouvez également effacer les journaux de la carte mémoire à l'aide de l'option **Supprimer le journal** du menu Configuration (□ 113).



Suppression de journaux

Suivez les étapes ci-dessous pour effacer les journaux de la carte mémoire lorsque vous n'en avez plus besoin.

1 Sélectionnez Supprimer le journal.

Dans le menu Configuration, mettez en surbrillance **Supprimer le journal** et appuyez sur ►.

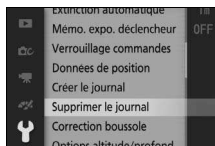

2 Sélectionnez un type de journal.

Mettez en surbrillance l'une des options suivantes et appuyez sur **OK**.

- **Sélect. journal position** : sélectionnez le journal de données de position que vous souhaitez effacer.
- **Sélect. journal profondeur** : sélectionnez le journal de profondeur que vous souhaitez effacer.
- **Tous les journaux** : effacez tous les journaux de données de position et de profondeur (passez à l'étape 4).

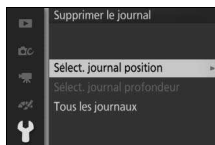

3 Sélectionnez un journal.

Mettez en surbrillance un journal et appuyez sur **OK**.

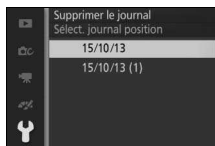

4 Effacez le journal.

Mettez en surbrillance **Oui** et appuyez sur **OK** pour effacer le journal.

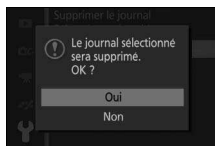

Étalonnage de la boussole électronique

Si la boussole électronique indique un cap géographique incorrect, étalonnez-la comme décrit ci-dessous. L'objectif doit être fixé sur l'appareil photo lors de l'étalonnage de la boussole.

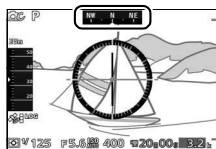

1 Sélectionnez Correction boussole.

Dans le menu Configuration, mettez en surbrillance **Correction boussole** et appuyez sur ►.

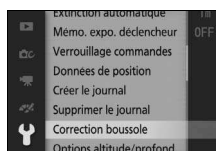

2 Étalonnez la boussole.

Déplacez l'appareil photo en formant un huit et faites-le pivoter comme sur l'illustration ci-dessous.

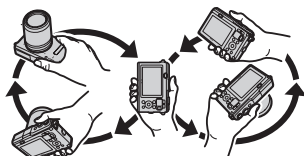

Le menu Configuration s'affiche une fois l'étalonnage terminé. Si l'appareil photo ne parvient pas à étalonner la boussole, le message indiqué ci-contre s'affiche. Essayez d'étalonner la boussole à l'extérieur.

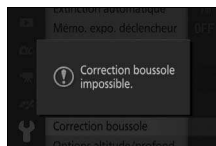

Visualisation avancée

Informations sur les photos

Des informations sont superposées aux images affichées en mode de visualisation plein écran (☞ 31). Vous pouvez sélectionner les informations à afficher en appuyant sur la commande DISP pour passer des informations simplifiées, aux informations détaillées, puis à aucune information comme décrit à la page 7.

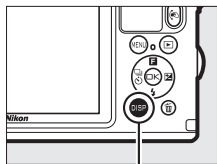

Commande DISP

■ Informations simplifiées

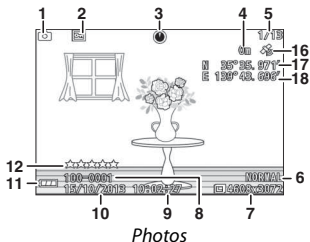

Photos

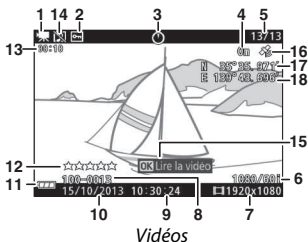

Vidéos

1	Mode de prise de vue	
2	État de la protection	146
3	Cap géographique	102
4	Altitude	103, 196
5	Profondeur	57, 103, 196
6	Qualité d'image	156
7	Cadence de prise de vue	175
8	Taille d'image	156
9	Taille des vidéos	175
10	Numéro de dossier-numéro de fichier	117
11	Mode de prise de vue	
12	État de la protection	146
13	Cap géographique	102
14	Altitude	103, 196
15	Profondeur	57, 103, 196
16	Qualité d'image	156
17	Cadence de prise de vue	175
18	Taille d'image	156
19	Taille des vidéos	175
20	Numéro de dossier-numéro de fichier	117
21	Heure d'enregistrement	24, 198
22	Date d'enregistrement	24, 198
23	Indicateur de l'accumulateur	27
24	Classement	122
25	Durée de la vidéo	70
26	Indicateur d'enregistrement audio	176
27	Guide (pour les vidéos)	70
28	Icône des données de position	104
29	Latitude	104
30	Longitude	104

■ Informations détaillées

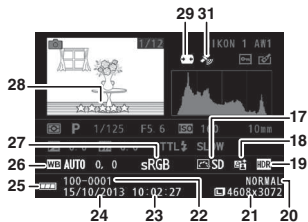
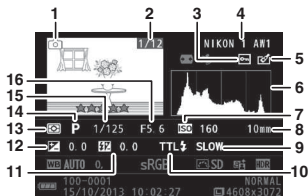

Photos

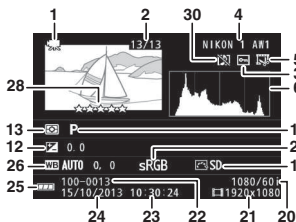

Vidéos

1 Mode de prise de vue	17 Picture Control.....	184
2 Numéro de vue/nombre total d'images	18 Indicateur D-Lighting actif	163
3 État de la protection.....	19 Indicateur HDR	46
4 Nom de l'appareil photo	20 Qualité d'image	156
5 Indicateur de retouche.....	Cadence de prise de vue	175
Indicateur d'édition vidéo	21 Taille d'image.....	156
6 Histogramme indiquant la répartition des tons de l'image	Taille des vidéos	175
7 Sensibilité (ISO)	22 Numéro de dossier-numéro de fichier.....	117
8 Focale.....	23 Heure d'enregistrement	24, 198
9 Mode de flash	24 Date d'enregistrement	24, 198
10 Contrôle du flash.....	25 Indicateur de l'accumulateur	27
11 Correction du flash	26 Balance des blancs.....	178
12 Correction de l'exposition	Réglage précis de la balance des blancs	179
13 Mesure.....	27 Espace colorimétrique	162
14 Mode Créativité.....	28 Classement	122
Sélection Meilleur moment.....	29 Contrôle auto. de la distorsion	161
Sélection Vidéo avancée	30 Indicateur d'enregistrement audio ...	176
Mode d'exposition.....	31 Indicateur des données de position ...	104
15 Vitesse d'obturation.....		
16 Ouverture		

Numéros de dossier et de fichier

Les photos sont stockées sous forme de fichiers ayant pour nom un numéro à quatre chiffres compris entre 0001 et 9999, attribué automatiquement dans l'ordre croissant par l'appareil photo. Elles sont stockées dans des dossiers pouvant contenir jusqu'à 999 images. Un nouveau dossier est créé automatiquement lorsque la numérotation des fichiers atteint 9999 ou lorsque le nombre d'images du dossier en cours atteint 999.

100-0001

Numéro de dossier Numéro de fichier

Histogrammes (☐ 116)

Les histogrammes de l'appareil photo ne servent que de référence. Ils peuvent varier par rapport à ceux des applications de retouche d'images. Vous trouverez ci-dessous des exemples d'histogrammes :

- **Si la luminosité varie de manière uniforme sur l'ensemble de l'image**, la répartition des tons est relativement régulière.



- **Si l'image est sombre**, la répartition des tons est décalée vers la gauche.



- **Si l'image est claire**, la répartition des tons est décalée vers la droite.

















Lorsque vous augmentez la correction de l'exposition, la répartition des tons est décalée vers la droite ; lorsque vous la réduisez, la répartition des tons est décalée vers la gauche. Les histogrammes peuvent vous donner une idée de l'exposition générale lorsqu'une forte luminosité ambiante empêche de voir correctement ce qui est affiché sur le moniteur.



Visualisation par planche d'images

Pour visualiser les photos par « planches-contacts » de 4, 9 ou 72 images, appuyez sur la commande  lorsqu'une photo est affichée en plein écran.













Vous pouvez effectuer les opérations suivantes :

Pour	Utiliser	Description
Afficher plus d'images		Appuyez sur la commande  pour augmenter le nombre d'images affichées : de 1 à 4, de 4 à 9, puis de 9 à 72. Pour voir les photos prises à des dates précises ( 119), appuyez sur la commande  lorsque les photos sont affichées par planche de 72. 
Afficher moins d'images		Appuyez sur la commande  pour réduire le nombre d'images affichées : de 72 à 9, puis de 9 à 4. Pour afficher l'image en surbrillance en plein écran, appuyez sur la commande  lorsque 4 images sont affichées. 
Mettre des images en surbrillance		Utilisez le sélecteur multidirectionnel pour mettre en surbrillance des images. Vous pouvez effacer ( 121) l'image en surbrillance ou encore l'agrandir pour la voir de plus près ( 120).
Afficher une image en surbrillance		Appuyez sur  pour afficher l'image en surbrillance en plein écran.
Supprimer l'image en surbrillance		Reportez-vous à la page 121.

Visualisation par calendrier

Pour afficher les photos prises à une certaine date, appuyez sur la commande  lorsque 72 photos sont affichées ( 118).







Vous pouvez effectuer les opérations suivantes :

Pour	Utiliser	Description
Afficher le calendrier		Pour afficher le calendrier, appuyez sur la commande  lorsque 72 images sont affichées ( 118). 
Quitter et revenir à la visualisation des imagerie		Pour afficher à nouveau 72 images, appuyez sur la commande  lorsque le calendrier est affiché. 
Mettre en surbrillance une date		Utilisez le sélecteur multidirectionnel pour mettre en surbrillance une date dans le calendrier.
Afficher les photos prises à la date en surbrillance		Appuyez sur  pour afficher la première photo prise à la date en surbrillance.
Effacer les photos prises à la date en surbrillance		Appuyez sur  pour effacer toutes les photos prises à la date en surbrillance.

Fonction Loupe

Pour effectuer un zoom avant sur une photo, affichez-la en plein écran et appuyez sur la commande Q. La fonction Loupe n'est pas disponible avec les vidéos ou les Instants animés.

Vous pouvez effectuer les opérations suivantes :

Pour	Utiliser	Description
Effectuer un zoom avant		Appuyez sur Q pour effectuer un zoom avant, sur  pour effectuer un zoom arrière. Chaque fois que vous effectuez un zoom avant ou arrière, une fenêtre de navigation s'affiche : la zone actuellement visible à l'écran est encadrée en jaune. Appuyez sur ▲, ▼, ◀ ou ▶ pour faire défiler l'image.
Effectuer un zoom arrière		
Visualiser d'autres zones de l'image		
Visualiser des visages		Tous les visages (jusqu'à cinq) détectés en mode priorité visage sont encadrés en blanc dans la fenêtre de navigation. Appuyez sur ◀ ou ▶ pour voir les autres visages.
Annuler la fonction Loupe		Revenez à la visualisation plein écran.



Informations complémentaires



L'option **Zoom priorité visage** du menu Visualisation (📄 150) détermine si le sélecteur multidirectionnel permet de passer d'un visage à un autre en mode de zoom priorité visage.

Suppression des photos

Vous pouvez effacer les photos de la carte mémoire comme décrit ci-dessous. *Notez qu'une fois effacées, les photos ne peuvent plus être récupérées ; en revanche, les images protégées ne sont pas effacées.*

Suppression de la photo en cours

Pour effacer la photo actuellement affichée en plein écran ou sélectionnée dans la liste des imageries, appuyez sur . Une boîte de dialogue de confirmation apparaît.

Appuyez à nouveau sur  pour effacer la photo et revenir à la visualisation, ou appuyez sur  pour quitter sans effacer la photo.

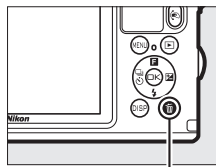

Commande 

Menu Visualisation

Pour effacer plusieurs images, appuyez sur la commande MENU, sélectionnez **Effacer** dans le menu Visualisation, puis choisissez l'une des options ci-dessous. Une boîte de dialogue de confirmation apparaît. Sélectionnez **Oui** pour effacer les images (notez qu'un certain temps peut être nécessaire si un grand nombre d'images est sélectionné).



Effacer la sélection	Mettez les images en surbrillance et appuyez sur ▲ ou ▼ pour les sélectionner ou les désélectionner. (□ 145). Appuyez sur  pour quitter, une fois la sélection terminée.
Effacer toutes les images	Effacez toutes les images de la carte mémoire.

Classement des photos

Notez les photos ou marquez-les comme « photos à supprimer ». Le classement n'est pas disponible si elles sont protégées.

1 Sélectionnez une photo.

Affichez la photo en plein écran.

2 Notez la photo.

Appuyez sur ▲ (F) pour afficher les différentes notes, puis appuyez sur Q ou ■ pour choisir une note. Choisissez une note entre zéro et cinq étoiles, ou sélectionnez 🗑 pour marquer la photo comme « photo à supprimer ».

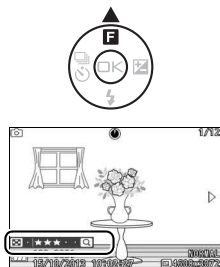

Diaporamas

Pour afficher un diaporama des photos contenues dans la carte mémoire, appuyez sur la commande MENU, sélectionnez **Diaporama** dans le menu Visualisation et suivez les étapes ci-dessous.

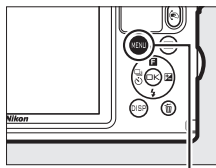

Commande MENU

- 1 Sélectionnez le type d'image à afficher dans le diaporama. Mettez en surbrillance l'option souhaitée et appuyez sur **OK**.

Toutes les images	Affichez toutes les images contenues dans la carte mémoire.
Images fixes	Affichez uniquement les photos. Les photos prises à l'aide de l'option Panoramique simplifié s'affichent en mode panoramique (☐ 49).
Vidéos	Affichez les vidéos et les Instants animés enregistrés lorsque Fichier MOV est sélectionné comme Format de fichier (☐ 160).
Instant animé	Affichez les Instants animés enregistrés lorsque Fichiers NMS est sélectionné comme Format de fichier (☐ 160). Seule la séquence vidéo est lue ; la photo associée ne s'affiche pas.
Sélectionner par date	Affichez uniquement les images enregistrées à une date sélectionnée. Un calendrier s'affiche. Utilisez le sélecteur multidirectionnel pour mettre en surbrillance une date. 
Scène sélectionnée	Affichez uniquement les photos correspondant à une scène particulière. Choisissez parmi Auto Automatique , Portrait , Paysage , Photo sous-marine , Paysage de nuit , Portrait de nuit , Contre-jour , Gros plan , Panoramique simplifié , Flou , Effet miniature et Couleur sélective .
Priorité visage	Affichez uniquement les images dans lesquelles l'appareil photo a détecté un visage (☐ 34).

2 Réglez la durée d'affichage et choisissez une bande son.

Réglez les options suivantes :

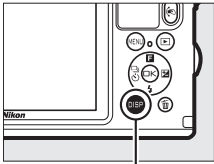
Intervalle	Choisissez la durée d'affichage de chaque photo.
Durée de lecture vidéo	Choisissez la durée de lecture de chaque vidéo avant l'affichage de la vue suivante. Choisissez Identique à l'intervalle pour que la durée de lecture de la vidéo soit identique à la durée sélectionnée pour Intervalle , Lecture intégrale pour lire la vidéo dans son intégralité avant d'afficher la vue suivante.
Paramètres audio	<p>Coupez la lecture du son ou choisissez une musique de fond pour le diaporama (pour lire la musique de fond en surbrillance avant la sélection, appuyez sur DISP et servez-vous des commandes Q et  pour augmenter ou baisser le volume. Pour arrêter la lecture, appuyez à nouveau sur DISP). Sélectionnez Son enregistré pour lire uniquement le son enregistré avec les vidéos. Dans ce cas, aucun son n'est lu pendant la diffusion des images fixes ou des Instants animés.</p>  <p>Commande DISP</p>







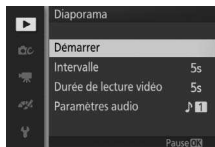



3 Sélectionnez Démarrer.

Mettez en surbrillance **Démarrer** et appuyez sur  pour lancer le diaporama.



Vous pouvez effectuer les opérations suivantes pendant l'exécution d'un diaporama :

Pour	Utiliser	Description
Revenir à l'image précédente/ passer à l'image suivante		Appuyez sur  pour revenir à l'image précédente, sur  pour passer à l'image suivante.
Suspendre la lecture/ reprendre		Interrompez temporairement le diaporama. Pour le reprendre, mettez en surbrillance Reprendre et appuyez sur  .
Régler le volume		Appuyez sur  pour augmenter le volume, sur  pour le baisser.
Quitter et revenir en mode de visualisation		Arrêtez le diaporama et revenez en mode de visualisation.

Les options ci-contre s'affichent à la fin du diaporama. Sélectionnez **Reprendre** pour redémarrer ou **Quitter** pour revenir au menu Visualisation.





Connexions

Installation du logiciel fourni

Installez le logiciel fourni pour copier les photos sur votre ordinateur afin de les visualiser et de les modifier et de créer des courts métrages. Avant d'installer le logiciel, vérifiez que votre système répond à la configuration indiquée à la page 128.

1 Lancez le programme d'installation.

Démarrez l'ordinateur, insérez le CD d'installation de ViewNX 2/Short Movie Creator, puis lancez le programme d'installation. Une boîte de dialogue permettant de sélectionner la langue s'affiche ; si la langue de votre choix n'est pas disponible, cliquez sur **Sélection de votre région** pour choisir une autre région puis sélectionnez la langue souhaitée (le bouton Sélection de votre région n'est pas disponible dans la version européenne).

① Sélectionnez la région (si nécessaire)



② Sélectionnez une langue

③ Cliquez sur **Suivant**

2 Démarrez l'installation.

Cliquez sur **Installer** et suivez les instructions affichées à l'écran.

Cliquez sur **Installer**



3 Quittez le programme d'installation.

Cliquez sur **Oui** (Windows) ou sur **OK** (Mac OS) une fois l'installation terminée.



*Cliquez sur **Oui***



*Cliquez sur **OK***

Les logiciels suivants sont installés :

- ViewNX 2
- Short Movie Creator

4 Retirez le CD d'installation du lecteur de CD-ROM.

Logiciels fournis

Veillez à toujours mettre à jour les logiciels fournis avec les dernières versions disponibles. Nikon Message Center 2 vérifie de manière périodique les mises à jour des logiciels lorsque l'ordinateur est connecté à Internet.



Configuration système requise

La configuration système requise pour ViewNX 2 est la suivante :

Windows	
Microprocesseur	<ul style="list-style-type: none">• Photos : série Core, Pentium 4, Intel Celeron ; 1,6 GHz ou supérieur• Vidéos (lecture) : Pentium D 3,0 GHz ou supérieur ; Intel Core i5 ou supérieur recommandé pour lire des vidéos ayant une taille d'image égale ou supérieure à 1280 × 720 à une cadence de 30 vps ou supérieure, ou des vidéos ayant une taille d'image égale ou supérieure à 1920 × 1080• Vidéos (édition) : Intel Core i5 ou supérieur
Système d'exploitation	Versions préinstallées de Windows 8, Windows 7, Windows Vista ou Windows XP ; remarque : les versions 64 bits de Windows XP ne sont pas prises en charge
Mémoire (RAM)	<ul style="list-style-type: none">• Windows 8, Windows 7 ou Windows Vista 32 bits : 1 Go ou plus (2 Go ou plus recommandés)• Windows 8, Windows 7 ou Windows Vista 64 bits : 2 Go ou plus (4 Go ou plus recommandés)• Windows XP : 512 Mo ou plus (2 Go ou plus recommandés)
Espace disque	1 Go minimum disponible sur le disque de démarrage (3 Go ou plus recommandés)
Graphisme	<ul style="list-style-type: none">• Définition vidéo : 1024×768 pixels (XGA) ou plus (1280 × 1024 pixels ou plus recommandés)• Couleur : couleur 24 bits (True Color) ou plus

Mac OS	
Microprocesseur	<ul style="list-style-type: none">• Photos : série Intel Core ou Xeon• Vidéos (lecture) : Core Duo, 2 GHz ou supérieur ; Intel Core i5 ou supérieur recommandé pour lire des vidéos ayant une taille d'image égale ou supérieure à 1280 × 720 à une cadence de prise de vue de 30 vps ou plus, ou des vidéos ayant une taille d'image égale ou supérieure à 1920 × 1080• Vidéos (édition) : Intel Core i5 ou supérieur
Système d'exploitation	OS X 10.8 ou 10.7 ; Mac OS X 10.6
Mémoire (RAM)	<ul style="list-style-type: none">• OS X 10.8 ou 10.7 : 2 Go ou plus (4 Go ou plus recommandés)• Mac OS X 10.6 : 1 Go ou plus (4 Go ou plus recommandés)
Espace disque	1 Go minimum disponible sur le disque de démarrage (3 Go ou plus recommandés)
Graphisme	<ul style="list-style-type: none">• Définition vidéo : 1024×768 pixels (XGA) ou plus (1280 × 1024 pixels ou plus recommandés)• Couleur : couleur 24 bits (millions of colors) ou plus



La configuration système requise pour Short Movie Creator est la suivante :

Windows	
Microprocesseur	intel Core 2 Duo, 2 GHz ou supérieur
Système d'exploitation	Versions préinstallées de Windows 8, Windows 7, Windows Vista et Windows XP ; remarque : les versions 64 bits de Windows XP ne sont pas prises en charge
RAM	1,5 Go ou plus avec au moins 128 Mo de RAM vidéo (2 Go ou plus avec au moins 256 Mo de RAM vidéo recommandés pour la création de vidéos HD)
Espace disque	500 Mo minimum disponibles sur le disque de démarrage (1 Go ou plus recommandé)
Graphisme	<ul style="list-style-type: none"> • Définition vidéo : 1024 x 768 pixels (XGA) ou plus • Couleur : couleur 32 bits (True Color) ou plus
Divers	DirectX 9 ou version ultérieure et OpenGL 1.4 ou version ultérieure

Mac OS	
Microprocesseur	intel Core 2 Duo, 2 GHz ou supérieur
Système d'exploitation	OS X 10.8 ou 10.7 ; Mac OS X 10.6
RAM	1 Go ou plus
Espace disque	500 Mo minimum disponibles sur le disque de démarrage (1 Go ou plus recommandé)
Graphisme	<ul style="list-style-type: none"> • Définition vidéo : 1024 x 768 pixels (XGA) ou plus • Couleur : couleur 24 bits (millions de couleurs) ou plus

Si votre système ne répond pas à la configuration indiquée ci-dessus, seul ViewNX 2 est installé (☐ 128).

Instants animés

ViewNX 2 est nécessaire pour visionner les Instants animés enregistrés à l'aide de l'option **Format de fichier** > **Fichiers NMS** du menu Prise de vue (☐ 160).

Systèmes d'exploitation compatibles

Consultez les sites Web indiqués à la page xxiii pour connaître les dernières informations sur les systèmes d'exploitation compatibles.

Transfert des photos

1 Choisissez la méthode de copie des photos sur l'ordinateur.

Vous avez le choix entre les méthodes suivantes :

- **Connexion USB directe** : mettez l'appareil photo hors tension et vérifiez que la carte mémoire est insérée dans l'appareil photo. Déverrouillez une première fois (1), puis une seconde fois (2) le volet des connecteurs et ouvrez-le (3), raccordez l'appareil photo à l'ordinateur à l'aide du câble USB fourni (ne pas forcer ni incliner les connecteurs en les insérant), puis mettez l'appareil photo sous tension.

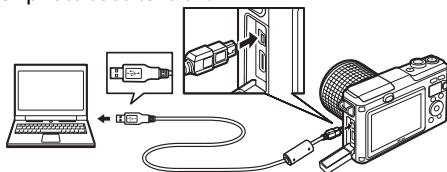
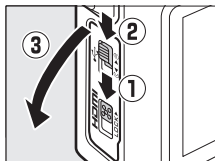

- **Logement pour carte SD** : si votre ordinateur est équipé d'un logement pour carte SD, vous pouvez insérer la carte directement dans le logement.
- **Lecteur de cartes SD** : connectez un lecteur de cartes (disponible séparément auprès d'autres fabricants) à l'ordinateur et insérez la carte mémoire.



2 Démarrez le composant Nikon Transfer 2 de ViewNX 2.

Si un message vous invite à choisir un programme, sélectionnez Nikon Transfer 2.

Windows 7

Si la boîte de dialogue suivante s'affiche, sélectionnez Nikon Transfer 2 comme décrit ci-dessous.

- 1 Sous **Importer vos images et vos vidéos**, cliquez sur **Modifier le programme**. Une boîte de dialogue de sélection de programmes s'affiche ; sélectionnez **Importer le fichier avec Nikon Transfer 2** et cliquez sur **OK**.



- 2 Double-cliquez sur **Importer le fichier**.

3 Cliquez sur Démarrer le transfert.

Avec les réglages par défaut, toutes les photos enregistrées sur la carte mémoire sont copiées sur l'ordinateur.



Cliquez sur **Démarrer le transfert**

4 Mettez fin à la connexion.

Si l'appareil photo est raccordé à l'ordinateur, mettez l'appareil photo hors tension et débranchez le câble USB. Si vous utilisez un lecteur de cartes ou un logement pour carte, sélectionnez l'option appropriée du système d'exploitation de l'ordinateur pour éjecter le disque amovible correspondant à la carte mémoire, puis retirez la carte du lecteur de cartes ou du logement pour carte.

Visualisation des photos

Les photos s'affichent dans ViewNX 2 une fois le transfert terminé.

■ Démarrer ViewNX 2 manuellement

- **Windows** : double-cliquez sur le raccourci ViewNX 2 du bureau.
- **Mac OS** : cliquez sur l'icône ViewNX 2 du Dock.

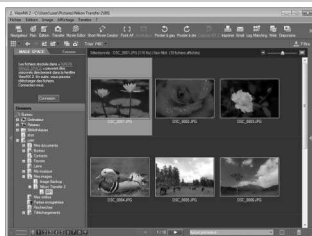

■ Retouche des photos

Pour recadrer les photos et régler entre autres l'accentuation et les densités, cliquez sur le bouton **Édition** dans la barre des tâches.

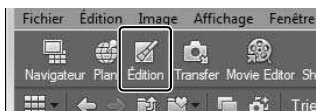

■ Création de courts métrages

Utilisez Short Movie Creator pour créer des courts métrages qui associent photos, musique, Instants animés et séquences vidéo (134).

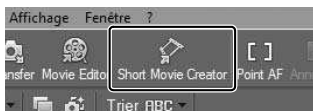

■ Impression des photos

Cliquez sur le bouton **Imprimer** dans la barre des tâches. Une boîte de dialogue vous permet d'imprimer les photos avec une imprimante raccordée à l'ordinateur.



■ Affichage des données de position

Pour afficher les lieux de prise de vue des photos (📖 104) ou cartographier les journaux de suivi (📖 110), cliquez sur le bouton **Plan** dans la barre des tâches de ViewNX 2.

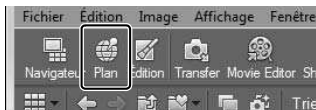

🔗 Informations complémentaires

Consultez l'aide en ligne pour en savoir plus sur l'utilisation de ViewNX 2.



Création de courts métrages

Utilisez le logiciel Short Movie Creator (fourni) pour créer des courts métrages qui associent photos, Instants animés, vidéos et musique.

1 Transférez les photos.

Transférez les photos comme décrit à la page 130.

2 Sélectionnez les éléments.

Sélectionnez les photos dans ViewNX 2.

3 Lancez Short Movie Creator.

Cliquez sur le bouton **Short Movie Creator** dans ViewNX 2.

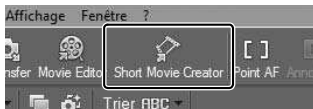

Les images sélectionnées à l'étape 2 s'affichent dans le panneau « Éléments » de Short Movie Creator. Si vous le souhaitez, vous pouvez ajouter d'autres photos dans le panneau « Éléments » depuis ViewNX 2 et les classer en effectuant des glisser-déposer. Concernant les photos prises à l'aide du Sélecteur de photo optimisé, seule la meilleure image s'affiche. La photo et la séquence vidéo des Instants animés s'affichent sous forme de fichiers séparés.

Panneau « Éléments »



4 Sélectionnez un style et une bande son.

Sélectionnez un style dans le panneau « Styles » et une bande son dans le panneau « Musique ». Pour prévisualiser la vidéo, cliquez sur .

5 Enregistrez la vidéo.

Cliquez sur **Créer une vidéo**.

La boîte de dialogue représentée à droite s'affiche ; sélectionnez l'une des options suivantes et cliquez sur **Créer**.

- **Enregistrer en tant que fichier** : enregistrez la vidéo dans un dossier sur l'ordinateur.
- **Réenregistrer sur l'appareil photo (sur la carte mémoire)** : enregistrez la vidéo sur une carte mémoire afin de pouvoir la visionner

ultérieurement sur l'appareil photo. Pour pouvoir utiliser cette option, vous devez d'abord avoir inséré dans le lecteur de cartes ou le logement pour carte une carte mémoire qui a été formatée avec cet appareil photo (☞ 193).

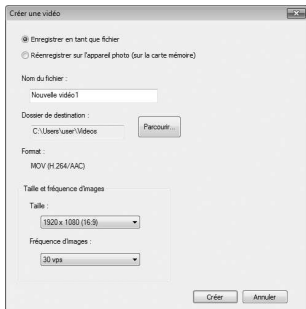

Démarrage de Short Movie Creator

Si ViewNX 2 n'est pas ouvert, vous pouvez démarrer Short Movie Creator en double-cliquant sur l'icône **Short Movie Creator** sur le bureau (Windows) ou en cliquant sur l'icône **Short Movie Creator** dans le Dock (Mac OS).

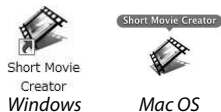

Visualisation des courts métrages sur d'autres périphériques

Les vidéos enregistrées sur la carte mémoire avec l'option **Réenregistrer sur l'appareil photo (sur la carte mémoire)** de Short Movie Creator peuvent être visualisées sur l'appareil photo ou sur un téléviseur si l'appareil photo est connecté à un téléviseur (☞ 136). Il est impossible de visualiser sur l'appareil photo des vidéos créées avec d'autres applications ou avec l'option **Enregistrer en tant que fichier** de Short Movie Creator.

Informations complémentaires

Consultez l'aide en ligne pour en savoir plus sur l'utilisation de Short Movie Creator.

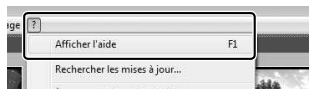

Visualisation des photos sur un téléviseur

Connectez l'appareil photo à un téléviseur pour visualiser les images.

Branchement d'un câble HDMI

Éteignez toujours l'appareil photo avant de brancher ou de débrancher des câbles HDMI. Lorsque vous branchez des câbles, ne forcez pas et n'inclinez pas les connecteurs en les insérant.

Périphériques haute définition

Un câble HDMI (High-Definition Multimedia Interface) à mini-broches de type C (disponible séparément auprès d'autres fabricants) permet de raccorder l'appareil photo à un périphérique vidéo haute définition.

1 Mettez l'appareil photo hors tension et ouvrez le volet des connecteurs.

Mettez l'appareil photo hors tension, déverrouillez une première fois (1), puis une seconde fois (2) le volet des connecteurs et ouvrez-le (3).

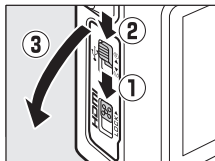

2 Branchez le câble HDMI.

Branchez le câble comme le montre l'illustration.

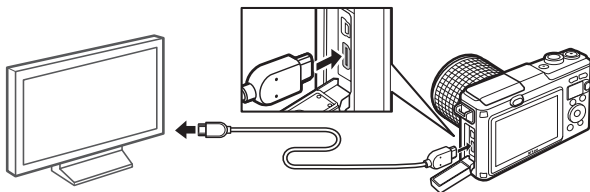

Connectez au périphérique HD (choisissez le câble avec le connecteur approprié)

Connectez à l'appareil photo

3 Réglez le périphérique sur le canal HDMI.



4 Mettez l'appareil photo sous tension.

Mettez l'appareil photo sous tension. Son moniteur reste éteint et l'affichage du mode de prise de vue apparaît sur le périphérique HD. Il est possible de visualiser les images avec les commandes de l'appareil photo comme décrit ailleurs dans ce manuel. Notez que les bords des images peuvent ne pas être visibles sur le périphérique.

Fermer le volet des connecteurs



Fermez le volet des connecteurs si vous ne les utilisez pas. La présence de poussière peut gêner le transfert des données.

Visualisation sur le téléviseur

Vous pouvez régler le volume à l'aide des commandes du téléviseur ; le réglage du volume sur l'appareil photo n'a aucun effet. Il est recommandé d'utiliser un adaptateur secteur EH-5b et un connecteur d'alimentation EP-5C (vendus séparément) en cas de visualisation prolongée.

■ Contrôle via sortie HDMI

Pour commander l'appareil photo à distance depuis un périphérique prenant en charge le format HDMI-CEC (High-Definition Multimedia Interface–Consumer Electronics Control), sélectionnez **Activé** pour l'option **Contrôle via sortie HDMI** du menu Configuration de l'appareil photo. Le périphérique HDMI-CEC affiche un guide de la télécommande et cette dernière peut être utilisée à la place des commandes suivantes de l'appareil photo :

Appareil photo	Télécommande
	Boutons en haut, en bas, à gauche et à droite
	Bouton central
	Bouton bleu
MENU	Bouton rouge
Menu Diaporama	Bouton vert

Vous pouvez masquer ou afficher le guide de la télécommande à tout moment en appuyant sur le bouton jaune de la télécommande. Consultez le manuel du téléviseur pour en savoir plus.

Impression de photos

Avec une imprimante PictBridge raccordée directement à l'appareil photo, vous pouvez imprimer des images JPEG sélectionnées au préalable.

Connexion de l'imprimante

Raccordez l'appareil photo à l'aide du câble USB fourni.

1 Mettez l'appareil photo hors tension et ouvrez le volet des connecteurs.

Mettez l'appareil photo hors tension, déverrouillez une première fois (1), puis une seconde fois (2) le volet des connecteurs et ouvrez-le (3).

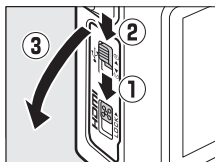

2 Branchez le câble USB.

Mettez l'imprimante sous tension et branchez le câble USB comme illustré. Ne forcez pas et n'inclinez pas les connecteurs en les insérant.

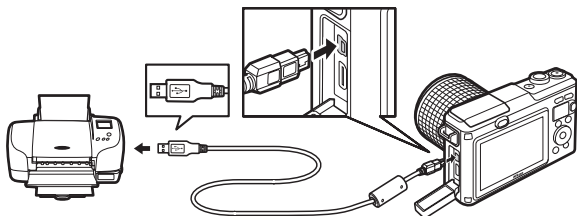

Hubs USB

Raccordez l'appareil photo directement à l'imprimante ; ne branchez pas le câble via un hub USB.

3 Mettez l'appareil photo sous tension.

Un écran d'accueil apparaît sur le moniteur, suivi de l'écran de visualisation PictBridge.

Impression via une connexion USB directe

Veillez à ce que l'accumulateur EN-EL20 soit entièrement chargé ou utilisez un adaptateur secteur EH-5b et un connecteur d'alimentation EP-5C (en option).

1 Sélectionnez une photo.

Appuyez sur ◀ ou ▶ pour afficher d'autres photos. Appuyez sur la commande Q pour effectuer un zoom avant sur la vue sélectionnée (☐ 120 ; appuyez sur la commande [] pour annuler le zoom). Pour afficher neuf photos à la fois, appuyez sur la commande [] lorsqu'une photo est affichée en plein écran. Appuyez sur ▲, ▼, ◀ ou ▶ pour mettre en surbrillance les photos, ou appuyez sur la commande Q pour afficher la photo en surbrillance en plein écran.

2 Réglez les options d'impression.

Appuyez sur [OK] pour afficher les options d'impression PictBridge (☐ 141). Appuyez sur ▲ ou ▼ pour mettre en surbrillance les options et appuyez sur ▶ pour les sélectionner.

3 Lancez l'impression.

Mettez en surbrillance **Lancer l'impression** et appuyez sur [OK] pour commencer l'impression. Pour annuler avant la fin de l'impression, appuyez à nouveau sur [OK].



Sélection des photos à imprimer

Il est impossible de sélectionner pour l'impression les vidéos et les photos au format NEF (RAW) (☐ 156) . Si vous sélectionnez des Instants animés, seules les photos seront imprimées, la séquence vidéo ne le sera pas. Si vous sélectionnez des photos prises avec le Sélecteur de photo optimisé, seule la meilleure image sera imprimée.

Panoramiques

Certaines imprimantes risquent de ne pas pouvoir imprimer les panoramiques et d'autres risquent de ne pas les imprimer dans leur intégralité avec certains réglages. Reportez-vous au manuel de l'imprimante ou contactez le fabricant pour en savoir plus.



Impression de plusieurs photos

1 Affichez le menu PictBridge.

Appuyez sur la commande MENU lorsque l'écran PictBridge apparaît (reportez-vous à l'étape 3, page 138).

2 Choisissez une option.

Mettez en surbrillance l'une des options suivantes et appuyez sur ►.

- **Sélectionner les images** : sélectionnez les photos à imprimer.
 - **Impr. commande DPOF** : imprimez une commande d'impression existante créée avec l'option **Commande d'impr. DPOF** du menu Visualisation (📖 142). La commande d'impression en cours s'affiche à l'étape 3.
 - **Imprimer l'index** : pour imprimer l'index de toutes les photos JPEG de la carte mémoire, passez à l'étape 4. Notez que si la carte mémoire contient plus de 256 photos, un avertissement s'affiche et seules les 256 premières sont imprimées.
-

3 Sélectionnez les photos.



Appuyez sur ◀ ou sur ▶ pour mettre les photos en surbrillance. Si vous souhaitez imprimer la photo sélectionnée, appuyez sur ▲. Le nombre de copies sera réglé sur 1 ; appuyez sur ▲ ou ▼ pour spécifier le nombre de copies (jusqu'à 99 ; pour désélectionner une photo, appuyez sur ▼ lorsque le nombre de copies est réglé sur 1). Continuez jusqu'à ce que toutes les photos de votre choix soient sélectionnées.

4 Réglez les options d'impression.

Appuyez sur  pour afficher les options d'impression PictBridge. Appuyez sur ▲ ou ▼ pour mettre en surbrillance les options de format de papier, de marge ou de date/heure et appuyez sur ► pour afficher les options décrites à la page 141 ; notez qu'un avertissement s'affiche si le format de papier sélectionné est trop petit pour imprimer un index.



5 Lancez l'impression.















Mettez en surbrillance **Lancer l'impression** et appuyez sur  pour commencer l'impression. Pour annuler avant la fin de l'impression, appuyez à nouveau sur .



Erreurs

Reportez-vous à la page 228 pour en savoir plus sur la procédure à suivre en cas d'erreur lors de l'impression.

Options d'impression PictBridge

Format du papier	Mettez en surbrillance un format de papier (seuls les formats pris en charge par l'imprimante utilisée sont répertoriés) et appuyez sur  pour le sélectionner et revenir au menu précédent (pour imprimer au format par défaut de l'imprimante utilisée, sélectionnez Utiliser régl. imprimante).
Nombre de copies	Cette option est indiquée uniquement lorsque les photos sont imprimées une par une. Appuyez sur  ou  pour choisir le nombre de copies (maximum 99), puis appuyez sur  pour valider votre sélection et revenir au menu précédent.
Imprimer la marge	Cette option est indiquée uniquement si elle est prise en charge par l'imprimante. Mettez en surbrillance Utiliser régl. imprimante (utiliser les réglages de l'imprimante en cours), Oui (imprimer avec marges blanches) ou Non (aucune marge) et appuyez sur  pour valider votre sélection et revenir au menu précédent.
Imprimer la date/ l'heure	Mettez en surbrillance Utiliser régl. imprimante (utiliser les réglages de l'imprimante en cours), Oui (imprimer la date et l'heure d'enregistrement sur les photos) ou Non (aucune indication de date et d'heure) et appuyez sur  pour valider votre sélection et revenir au menu précédent.
Recadrer	Cette option est indiquée uniquement lorsque les photos sont imprimées une par une, avec une imprimante prenant en charge le recadrage. Pour quitter sans recadrer, mettez en surbrillance Non et appuyez sur  . Pour recadrer la photo sélectionnée, mettez en surbrillance Oui et appuyez sur  . Une boîte de dialogue permettant de sélectionner le recadrage s'affiche. Appuyez sur  pour augmenter la taille du recadrage, sur  pour la réduire. Appuyez sur  ,  ,  ou  pour positionner le recadrage et appuyez sur  . Notez que la qualité d'impression risque de baisser si vous imprimez de petits recadrages en grand.

Création d'une commande d'impression DPOF : réglage d'impression

L'option **Commande d'impr. DPOF** permet de créer des « commandes d'impression » numériques pour les imprimantes et les périphériques compatibles PictBridge qui acceptent le format DPOF. Appuyez sur la commande

MENU, sélectionnez **Commande d'impr. DPOF** dans le menu Visualisation et choisissez l'une des options suivantes :



Sélectionner/régler

Appuyez sur ◀ ou ▶ pour mettre les photos en surbrillance (☐ 145). Pour imprimer la photo actuellement sélectionnée, appuyez sur ▲. La photo est alors marquée avec l'icône ☐ et avec 1 comme nombre de tirages ; appuyez sur ▲ ou ▼ pour spécifier un autre nombre de tirages (jusqu'à 99 ; pour désélectionner la photo, appuyez sur ▼ lorsque le nombre de tirages est sur 1). Une fois la sélection terminée, appuyez sur ⏻ pour afficher les options d'impression. Mettez en surbrillance **Impr. infos prise de vue** (impression de la vitesse d'obturation et de l'ouverture sur toutes les photos de la commande d'impression) ou **Imprimer la date** (impression de la date d'enregistrement sur toutes les photos de la commande d'impression) et appuyez sur ▶ pour valider ou invalider votre sélection, puis appuyez sur ⏻ pour terminer la commande d'impression.

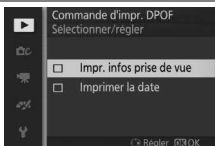

Réinitialiser

Retirez toutes les images de la commande d'impression.

☑ Commande d'impression DPOF

Les options d'impression des données de prise de vue et de date DPOF ne sont pas prises en charge en cas d'impression via une connexion USB directe ; pour imprimer la date d'enregistrement sur les photos de la commande d'impression en cours, utilisez l'option **Imprimer la date/l'heure** de PictBridge (☐ 141).

L'option **Commande d'impr. DPOF** ne peut pas être utilisée s'il n'y a pas assez d'espace disponible sur la carte mémoire pour enregistrer la commande d'impression. Pour les restrictions concernant les types d'images pouvant être sélectionnés pour l'impression, reportez-vous à la page 139.

Les commandes d'impression risquent de ne pas s'imprimer correctement, si, après leur création, des images sont supprimées à l'aide d'un ordinateur ou d'un autre périphérique.



Menu Visualisation

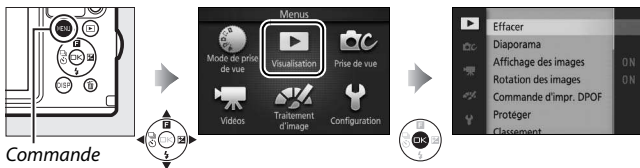

Pour afficher le menu Visualisation, appuyez sur MENU et sélectionnez **Visualisation**.



Commande
MENU

Le menu Visualisation contient les options suivantes :

Option	Description	Par défaut	
Effacer	Permet d'effacer plusieurs images.	—	121
Diaporama	Permet de visualiser les vidéos et les photos sous forme de diaporama.	Type d'image : Toutes les images Scène sélectionnée : Automatique Intervalle : 5 s Durée de lecture vidéo : Identique à l'intervalle Paramètres audio : Bande son 1	123
Affichage des images	Permet d'afficher les images après la prise de vue.	Activé	146
Rotation des images	Permet de faire pivoter les photos verticales pendant la visualisation.	Activée	146
Commande d'impr. DPOF	Permet de créer des « commandes d'impression » numériques.	—	142
Protéger	Permet de protéger les photos contre une suppression accidentelle.	—	146
Classement	Permet de noter les photos.	—	146
D-Lighting	Permet d'éclaircir les ombres dans les photos sombres ou prises à contre-jour. Une copie retouchée est créée et enregistrée séparément de l'original non modifié.	—	147
Redimensionner	Permet de créer de petites copies des photos sélectionnées.	Choisir la taille : 1280×856 ; 1,1 M	148

Option	Description	Par défaut	
Recadrer	Permet de créer des copies recadrées des photos sélectionnées.	Format de l'image : 3:2	149
Zoom priorité visage	Permet de choisir si ◀ et ▶ peuvent être utilisés en mode Loupe ( 120) pour sélectionner les visages détectés par la fonction de détection des visages.	Activé	150
Éditer la vidéo	Permet de créer des copies de vidéos après avoir supprimé certains passages.	—	150
Modifier le thème	Permet de modifier le thème d'Instants animés déjà créés.	—	152

Visualisation

L'appareil photo risque de ne pas pouvoir afficher ou retoucher des images créées ou déjà modifiées avec d'autres appareils.

Qualité d'image

Les copies créées à partir de photos JPEG bénéficient de la même qualité que l'original, tandis que les copies créées à partir de photos NEF (RAW) sont enregistrées en tant qu'images JPEG de qualité « fine » ( 156).



Sélection de plusieurs images

Lorsque vous choisissez l'une des options répertoriées ci-dessous, une boîte de dialogue de sélection des photos s'affiche. Appuyez sur ◀ ou ▶ pour mettre en surbrillance les photos (seules les photos pour lesquelles l'opération est possible sont sélectionnables).



- **Effacer** > **Effacer la sélection** (📖 121)
- **Commande d'impr. DPOF** > **Sélectionner/régler** (📖 142)
- **Protéger** > **Sélectionner/régler** (📖 146)
- **Classement** (📖 146)
- **D-Lighting** (📖 147)
- **Redimensionner** > **Sélectionner les images** (📖 148)
- **Recadrer** > **Sélectionner les images** (📖 149)
- **Éditer la vidéo** (📖 150)
- **Modifier le thème** (📖 152)

🔍 Inspection des photos

Vous pouvez inspecter la photo en surbrillance dans la liste des imagerie en appuyant sur la commande Q ; la photo s'affiche en plein écran lorsque vous appuyez sur cette commande, sauf si vous êtes en mode **Commande d'impr. DPOF**, **Classement** ou **Modifier le thème**.

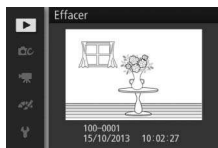

Affichage des images

Si **Activé** est sélectionné, les photos s'affichent immédiatement après la prise de vue. Pour afficher les photos lorsque **Désactivé** est sélectionné, appuyez sur la commande .







Rotation des images

Spécifiez si les photos verticales doivent pivoter pendant la visualisation. Notez que l'appareil photo étant déjà dans l'orientation adéquate pendant la prise de vue, les images ne pivotent pas automatiquement au moment de leur affichage juste après la prise de vue.

Activée	Les photos cadrées à la verticale sont automatiquement pivotées au moment de leur affichage sur le moniteur de l'appareil photo. Les photos prises alors que Désactivée est sélectionné pour Rotation auto des images ( 199) seront affichées à l'horizontale.
Désactivée	Les images cadrées à la verticale s'affichent à l'horizontale.







Protéger

Protégez les images sélectionnées contre une suppression accidentelle. Notez que cette option n'empêche PAS la suppression des fichiers lorsque la carte mémoire est formatée ( 193).

Sélectionner/ régler	Appuyez sur  ou  pour mettre en surbrillance les photos ( 145) et appuyez sur  ou  pour les sélectionner ou les désélectionner. Appuyez sur  pour quitter une fois l'opération terminée.
Réinitialiser	Supprimez la protection de toutes les photos.



Classement

Appuyez sur  ou  pour mettre en surbrillance les photos ( 145) et appuyez sur  ou  pour choisir un classement ( 122). Appuyez sur  pour quitter une fois l'opération terminée.

D-Lighting

Lorsqu'elle est appliquée à des images sélectionnées, l'option D-Lighting crée des copies dans lesquelles les ombres ont été éclaircies. Utilisez cette option pour retoucher les photos sombres ou prises à contre-jour.

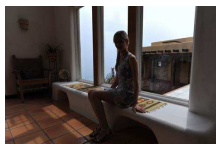

Avant

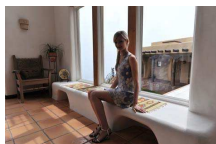

Après

Appuyez sur ◀ ou ▶ pour mettre en surbrillance une image (☐ 145) et appuyez sur OK pour afficher les options indiquées à droite. Appuyez sur ▲ ou ▼ pour choisir le niveau de correction à apporter (vous pouvez prévisualiser l'effet) et appuyez sur OK pour créer une copie retouchée.

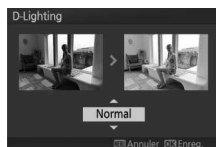

D-Lighting

Du bruit (pixels lumineux répartis de manière aléatoire, voile ou lignes) risque d'apparaître sur les copies créées avec l'option **D-Lighting**. Des ombres irrégulières risquent d'être visibles sur certains sujets.

Taille d'image

Les copies créées à partir de photos JPEG ont la même taille que l'original, tandis que les copies créées à partir de photos NEF (RAW) sont enregistrées au format JPEG avec une taille d'image de 4608 × 3072 pixels.



Redimensionner

Vous pouvez créer des petites copies de photos sélectionnées. Sélectionnez **Choisir la taille** et choisissez une taille de **1280×856 ; 1,1 M** (1280 × 856 pixels), **960×640 ; 0,6 M** (960 × 640 pixels) ou **640×424 ; 0,3 M** (640 × 424 pixels), puis choisissez **Sélectionner les images**. Appuyez sur ◀ ou ▶ pour mettre en surbrillance les photos (🗉 145) et appuyez sur ▲ ou ▼ pour les sélectionner ou les désélectionner. Une fois la sélection effectuée, appuyez sur Ⓞ pour afficher une boîte de dialogue de confirmation et sélectionnez **Oui** pour enregistrer les copies redimensionnées.



Copies redimensionnées

La fonction Loupe peut ne pas être disponible avec les copies redimensionnées.



Recadrer

Créez une copie recadrée des photos sélectionnées.

Sélectionner les images	Pour sélectionner l'image à recadrer, choisissez Sélectionner les images , mettez en surbrillance une photo (🖼️ 145) et appuyez sur OK .
Format de l'image	Choisissez un format de 3 : 2, 4 : 3, 1 : 1 ou 16 : 9.

L'image sélectionnée s'affiche avec un recadrage au format choisi, représenté en jaune. Utilisez les commandes illustrées ci-dessous pour modifier la taille et la position du recadrage, puis pour enregistrer la copie.

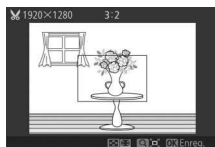

Pour	Utiliser	Description
Réduire la taille du recadrage		Appuyez sur la commande pour réduire la taille du recadrage.
Augmenter la taille du recadrage		Appuyez sur la commande pour agrandir le recadrage.
Positionner le recadrage		Appuyez sur ▲ , ▼ , ◀ ou ▶ pour positionner le recadrage.
Créer une copie		Enregistrez le recadrage actuel en tant que fichier distinct.

Copies recadrées

La fonction Loupe peut ne pas être disponible avec les copies recadrées. La taille de la copie varie en fonction de la taille du recadrage et du format de ce dernier et est indiquée en haut à gauche de l'écran de recadrage.

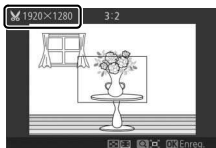

Zoom priorité visage

Si **Activé** est sélectionné, ◀ et ▶ peuvent être utilisés en mode Loupe pour sélectionner les visages détectés par la fonction de détection des visages. Si **Désactivé** est sélectionné, ◀ et ▶ peuvent être utilisés avec ▲ et ▼ pour faire défiler l'affichage.

Éditer la vidéo

Raccourcissez les vidéos pour créer des copies modifiées.

1 Choisissez une option d'édition.

Mettez en surbrillance l'une des options suivantes et appuyez sur ▶ :

- **Choisir le début** : supprimez toutes les vues précédant la vue de votre choix.

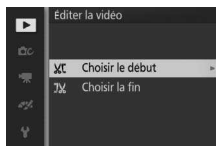
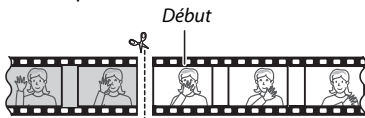

- **Choisir la fin** : supprimez toutes les vues suivant la vue de votre choix.

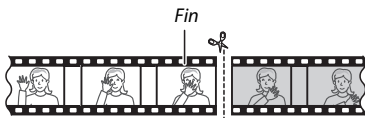







2 Sélectionnez une vidéo.

Appuyez sur ◀ ou ▶ pour mettre en surbrillance une vidéo (📖 145) et appuyez sur ⌘ pour la sélectionner.



3 Faites une pause sur la première ou dernière image de votre choix.

Lisez la vidéo, en appuyant sur  pour lancer et reprendre la lecture et sur  pour faire une pause (📖 70 ; la première vue est indiquée à l'écran par l'icône , la dernière par ). Lorsque la lecture est en pause, appuyez sur  ou  pour reculer ou avancer d'une vue à la fois. Mettez la lecture en pause lorsque vous atteignez la vue correspondant au début ou à la fin de la vidéo.

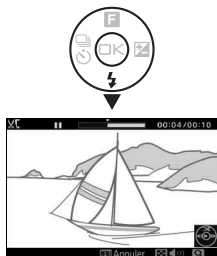

4 Effacez le passage que vous ne souhaitez pas conserver.

Appuyez sur  pour supprimer toutes les vues avant (**Choisir le début**) ou après (**Choisir la fin**) la vue actuellement affichée.



5 Enregistrez la copie.

Mettez en surbrillance **Oui** et appuyez sur  pour enregistrer la copie éditée. Si nécessaire, vous pouvez encore raccourcir la copie comme décrit ci-dessus.





Rognage des vidéos

La durée des vidéos doit être d'au moins deux secondes. Si l'appareil photo ne parvient pas à créer de copie à la position actuelle de lecture, cette dernière s'affiche en rouge à l'étape 4 et aucune copie n'est générée. La copie ne sera pas enregistrée s'il n'y a pas suffisamment d'espace disponible sur la carte mémoire.

Pour éviter que l'appareil photo s'éteigne de manière inattendue, utilisez un accumulateur entièrement chargé lors de l'édition des vidéos.

Modifier le thème

Modifiez le thème des Instants animés déjà créés (fichiers de format NMS uniquement ; il n'est pas possible de modifier le thème des Instants animés créés lorsque **Fichier MOV** est sélectionné comme **Format de fichier** dans le menu Prise de vue). Vous avez le choix entre **Beauté**, **Vagues**, **Relaxation**, **Tendresse** et **Aucun**. Mettez en surbrillance un Instant animé et appuyez sur  pour afficher la liste des thèmes (pour lire un thème, mettez-le en surbrillance et appuyez sur la commande DISP ; vous pouvez augmenter ou baisser le volume en appuyant sur la commande Q ou ). Mettez le nouveau thème en surbrillance et appuyez sur . Une boîte de dialogue de confirmation s'affiche ; sélectionnez **Oui** pour enregistrer l'Instant animé sélectionné avec le nouveau thème.

Informations complémentaires

Reportez-vous à la page 160 pour en savoir plus sur les formats des fichiers Instants animés.





Menu Prise de vue

Pour afficher le menu Prise de vue, appuyez sur MENU et sélectionnez **Prise de vue**.



Le menu Prise de vue contient les options suivantes :

Option	Description	Par défaut	
Réinitialiser les options	Permet de redonner aux options de prise de vue leurs valeurs par défaut.	—	155
Mode d'exposition	Permet de choisir comment l'appareil photo règle la vitesse d'obturation et l'ouverture en mode Instant animé (☐ 83).	Sélecteur auto	155
Qualité d'image	Permet de choisir un format de fichier et un taux de compression.	JPEG normal	156
Taille d'image	Permet de choisir la taille des photos.	4608×3072 ; 14,2 M (photos standard)/ Panoramique normal (panoramiques)	156
Nbre de vues enregistrées	Permet de choisir le nombre de vues sélectionnées par le Sélecteur de photo optimisé (☐ 78).	5	159
Vidéo avant/après	Permet de choisir à quel moment la séquence vidéo des Instants animés est enregistrée (☐ 83).	1,0 s / 0,6 s	159
Format de fichier	Permet de choisir le format de fichier des Instants animés (☐ 83).	Fichiers NMS	160
Mesure	Permet de choisir la méthode utilisée pour mesurer l'exposition.	Matricielle	160

Option	Description	Par défaut	
Contrôle auto. distorsion	Permet de choisir si l'appareil photo corrige la distorsion en barillet et en coussinet (s'applique également lors des prises de vues sous-marines à l'aide des objectifs étanches spéciaux ;  56).	Désactivé	161
Espace colorimétrique	Permet de choisir un espace colorimétrique pour les nouvelles photos.	sRGB	162
D-Lighting actif	Permet d'éviter de perdre les détails dans les hautes lumières et les ombres.	Activé	163
HDR	Permet de restituer les détails dans les hautes lumières et les ombres lors de la prise de vue de scènes très contrastées lorsque Contre-jour est sélectionné en mode Créativité.	Activé	46
Réduction du bruit	Permet de réduire le bruit provoqué par les expositions de longue durée.	Désactivée	164
VR optique	Permet de modifier les réglages des objectifs 1 NIKKOR dotés de la fonction de réduction de vibration.	Mode Actif/Activée*	164
VR électronique	Permet de spécifier si vous utilisez la réduction de vibration en mode Instant animé ( 83). Cette option est disponible même si l'objectif 1 NIKKOR utilisé n'est pas équipé de la fonction de réduction de vibration.	Activé	165
Mode de mise au point	Permet de choisir la méthode de mise au point.	Voir page 166	165
Mode de zone AF	Permet de choisir la méthode de sélection de la zone de mise au point.	Zone automatique	170
Priorité visage	Permet d'activer ou de désactiver la fonction de priorité aux visages.	Activée	172
Illuminateur AF intégré	Permet de contrôler l'illuminateur d'assistance AF intégré.	Activé	172
Contrôle du flash	Choisissez un mode pour le flash intégré.	TTL (Manuel : Intensité maximale)	173
Correction du flash	Permet de contrôler l'intensité du flash.	0.0	173

* Dépend de l'objectif utilisé ( 164).



Réinitialiser les options

Sélectionnez **Oui** pour réinitialiser les options du menu Prise de vue et les autres réglages de prise de vue sur leurs valeurs par défaut (☞ 153, 219).

Mode d'exposition

Les options du menu Mode d'exposition offrent divers degrés de contrôle sur la vitesse d'obturation et l'ouverture en mode Instant animé (☞ 83).

 Sélecteur auto	Mode automatique de type « viser et photographe » dans lequel non seulement l'appareil photo choisit la vitesse d'obturation et l'ouverture, mais modifie également d'autres réglages en fonction du sujet (sélection automatique de la scène ; ☞ 33).
P Auto programmé	L'appareil photo règle la vitesse d'obturation et l'ouverture pour avoir la meilleure exposition possible (☞ 40). Recommandé pour les instantanés et toute autre situation où vous ne disposez pas de suffisamment de temps pour modifier les réglages.
S Auto à priorité vitesse	Vous choisissez la vitesse d'obturation et l'appareil photo sélectionne l'ouverture pour obtenir les meilleurs résultats (☞ 41). Vous pouvez ainsi choisir de figer l'action ou de la rendre floue.
A Auto à priorité ouverture	Vous choisissez l'ouverture et l'appareil photo sélectionne la vitesse d'obturation pour obtenir les meilleurs résultats (☞ 42). Vous pouvez ainsi « flouter » l'arrière-plan ou au contraire obtenir un premier plan et un arrière-plan nets.
M Manuel	Vous choisissez à la fois la vitesse d'obturation et l'ouverture (☞ 43). Réglez la vitesse d'obturation sur « Bulb » (pose B) pour photographe en pose longue.

Sensibilité (ISO) (modes P, S, A et M)

Lorsqu'une option « automatique » est sélectionnée pour **Sensibilité (ISO)** (☞ 183), l'appareil photo modifie automatiquement la sensibilité dans la plage sélectionnée s'il n'arrive pas à obtenir l'exposition optimale avec la vitesse d'obturation et l'ouverture choisies.

Qualité d'image

Choisissez un format de fichier et un taux de compression.



Option	Type de fichier	Description
NEF (RAW)	NEF	Les données brutes (raw) 12 bits du capteur d'image sont enregistrées directement sur la carte mémoire. Il est possible de modifier la balance des blancs, le contraste et d'autres réglages sur un ordinateur après la prise de vue.
JPEG fine	JPEG	Les images sont enregistrées au format JPEG à un taux de compression d'environ 1 : 4 (qualité supérieure).
JPEG normal		Les images sont enregistrées au format JPEG à un taux de compression d'environ 1 : 8 (qualité normale).
JPEG basic		Les images sont enregistrées au format JPEG à un taux de compression d'environ 1 : 16 (qualité inférieure).
NEF (RAW) + JPEG fine	NEF/JPEG	Deux images sont enregistrées : l'une au format NEF (RAW) et l'autre au format JPEG de qualité supérieure.

Taille d'image

Choisissez la taille des photos.

■ Photos standard

Les options suivantes sont disponibles en modes image fixe et Sélecteur de photo optimisé et lorsqu'une option différente de **Panoramique simplifié** est sélectionnée en mode Créativité.



Option	Taille (pixels)	Taille approximative pour une impression à 300 ppp (cm)*
 4608×3072 ; 14,2 M	4608 × 3072	39,0 × 26,0
 3456×2304 ; 8,0 M	3456 × 2304	29,3 × 19,5
 2304×1536 ; 3,5 M	2304 × 1536	19,5 × 13,0

* La taille d'impression en pouces est égale à la taille d'image en pixels divisée par la résolution de l'imprimante en points par pouce (ppp ; 1 pouce = environ 2,54 cm).



■ ■ Panoramiques

Les options suivantes sont disponibles lorsque **Panoramique simplifié** est sélectionné en mode Créativité.

Option	Taille (pixels) ¹	Taille approximative pour une impression à 300 ppp (cm) ²
 Panoramique normal	Déplacement de l'appareil photo à l'horizontale : 4800 × 920	40,6 × 7,8
	Déplacement de l'appareil photo à la verticale : 1536 × 4800	13,0 × 40,6
 Panoramique large	Déplacement de l'appareil photo à l'horizontale : 9600 × 920	81,3 × 7,8
	Déplacement de l'appareil photo à la verticale : 1536 × 9600	13,0 × 81,3

- 1 Les chiffres relatifs aux panoramiques horizontal et vertical sont inversés si vous tournez l'appareil photo de 90 degrés.
- 2 La taille d'impression en pouces est égale à la taille d'image en pixels divisée par la résolution de l'imprimante en points par pouce (ppp ; 1 pouce = environ 2,54 cm).



NEF (RAW)/NEF (RAW) + JPEG

L'option sélectionnée pour la taille d'image n'a aucun effet sur la taille des images NEF (RAW) . Vous pouvez visualiser les images NEF (RAW) sur l'appareil photo ou à l'aide d'un logiciel tel que Capture NX 2 (disponible séparément ; □ 202) ou ViewNX 2 (fourni).

Lorsque vous visualisez des photos prises au format NEF (RAW) + JPEG sur l'appareil photo, seule l'image JPEG s'affiche. La suppression de photos prises avec ces réglages efface à la fois l'image NEF et l'image JPEG.

Noms de fichiers

Les photos et les vidéos sont stockées sous forme de fichiers images dont les noms sont constitués de « xxx_nnnn.yyy » où :

- xxx est soit NMS (Instants animés enregistrés lorsque **Fichiers NMS** est sélectionné comme **Format de fichier** ; □ 160), soit DSC (photos, Instants animés de format MOV et vidéos, y compris les copies créées avec l'option **Éditer la vidéo** ; □ 150),
- nnnn est un nombre à quatre chiffres entre 0001 et 9999 attribué automatiquement par l'appareil photo dans l'ordre croissant et
- yyy est l'une des extensions à trois lettres suivantes : « NEF » pour les images au format NEF (RAW), « JPG » pour les images au format JPEG ou « MOV » pour les vidéos.

Les fichiers NEF et JPEG enregistrés à l'aide des réglages NEF (RAW)+JPEG ont le même nom de fichier, mais une extension différente. Le nom de fichier des copies rognées créées avec l'option **Éditer la vidéo** (□ 150) commence par « DSC ». Celui des copies créées avec les autres options de retouche du menu Visualisation commence par « CSC » (par exemple, « CSC_0001.JPG »). Celui des images enregistrées lorsque **Adobe RVB** est sélectionné comme **Espace colorimétrique** (□ 162) commence par un tiret bas (par exemple, « _DSC0001.JPG »).

Qualité et taille d'image

La qualité et la taille d'image déterminent l'espace occupé par chaque photo sur la carte mémoire. Les images plus grandes et de meilleure qualité peuvent être imprimées à un format supérieur, mais elles nécessitent plus de mémoire, ce qui signifie que seule une quantité réduite de ces images peut être conservée sur la carte mémoire (□ 220).



Nbre de vues enregistrées

Choisissez le nombre de vues sélectionnées par le Sélecteur de photo optimisé. Si **5** est sélectionné, l'appareil photo enregistre la meilleure vue et 4 autres clichés qui peuvent éventuellement la remplacer. Si **1** est sélectionné, l'appareil photo enregistre uniquement la meilleure vue.

Vidéo avant/après

Choisissez si les séquences vidéo des Instants animés s'arrêtent lorsque vous appuyez sur le déclencheur jusqu'en fin de course ou environ 0,6 s après la pression sur le déclencheur (☰ 83). Si **1,6 s / 0 s** est sélectionné, la photo utilisée pour l'Instant animé sera la dernière vue de la vidéo.

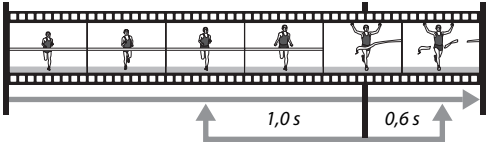
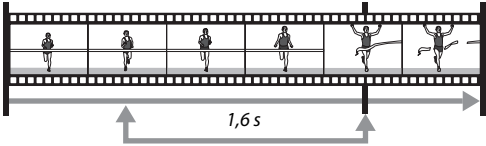
<p>1,0 s / 0,6 s</p>	<p>La séquence vidéo commence environ une seconde avant que vous n'appuyiez sur le déclencheur jusqu'en fin de course et s'arrête environ 0,6 s après.</p> <p><i>Déclencheur enfoncé à mi-course</i> <i>Déclencheur enfoncé jusqu'en fin de course</i></p>  <p>Séquence vidéo</p>
<p>1,6 s / 0 s</p>	<p>L'appareil photo enregistre environ 1,6 s de séquence vidéo et s'arrête lorsque vous appuyez sur le déclencheur jusqu'en fin de course.</p> <p><i>Déclencheur enfoncé à mi-course</i> <i>Déclencheur enfoncé jusqu'en fin de course</i></p>  <p>Séquence vidéo</p>



Format de fichier

Choisissez le format de fichier des Instants animés (📖 83).

Fichiers NMS	Les Instants animés sont enregistrés sous forme d'un fichier MOV de 4 s et d'une image JPEG. Il est possible de visualiser les Instants animés uniquement sur l'appareil photo ou sur un ordinateur à l'aide de ViewNX 2 (📖 128).
Fichier MOV	Les Instants animés sont enregistrés sous forme d'un fichier MOV de 10 s qui peut être visualisé sur un ordinateur avec de nombreuses applications. L'Instant animé ne s'affiche pas automatiquement lorsque la prise de vue s'arrête (📖 84) ; pour en savoir plus sur la visualisation des séquences vidéo des Instants animés, reportez-vous à la page 70.

Mesure

Choisissez la méthode utilisée pour régler l'exposition.

 Matricielle	L'appareil photo mesure la majeure partie du cadre et règle l'exposition en fonction du contraste (distribution tonale), de la couleur, de la composition et de la distance du sujet, obtenant ainsi des résultats naturels dans la plupart des situations.
 Pondérée centrale	L'appareil photo mesure la totalité de la vue mais en privilégiant principalement la partie centrale. Il s'agit de la mesure classique pour les portraits ; elle est recommandée lors de l'utilisation de filtres ayant une correction d'exposition supérieure à 1x.
 Spot	L'appareil photo effectue la mesure sur la zone de mise au point sélectionnée ; à utiliser en cas de sujets décentrés (si Zone automatique est sélectionné comme Mode de zone AF tel que décrit à la page 170, l'appareil photo effectuera la mesure sur la zone de mise au point centrale, tandis qu'en mode priorité visage, il l'effectuera sur la zone de mise au point la plus proche du centre du visage sélectionné ; 📖 34). La mesure Spot permet au sujet d'être correctement exposé, même s'il est cadré devant un arrière-plan beaucoup plus lumineux ou plus sombre que lui.



Contrôle auto. distorsion

Réduisez la distorsion provoquée par les caractéristiques optiques de l'objectif. Les options disponibles dépendent du type d'objectif utilisé. Les options suivantes sont disponibles avec les objectifs étanches spéciaux :

Activé (hors de l'eau)	L'appareil photo réduit la distorsion en barillet des photos prises avec des objectifs grand-angle et la distorsion en coussinet des photos prises au téléobjectif.
Activé (sous l'eau)	L'appareil photo réduit la distorsion en coussinet des photos prises sous l'eau (☐ 56).
Désactivé	Le contrôle automatique de la distorsion est désactivé.

Les options suivantes sont disponibles avec les autres objectifs 1 NIKKOR :

Activé	L'appareil photo réduit la distorsion en barillet des photos prises avec des objectifs grand-angle et la distorsion en coussinet des photos prises au téléobjectif.
Désactivé	Le contrôle automatique de la distorsion est désactivé.

Le contrôle automatique de la distorsion est uniquement disponible avec les objectifs 1 NIKKOR et non avec les objectifs NIKKOR fixés sur l'appareil photo à l'aide de l'adaptateur pour monture FT1 (☐ 201, 243). Les résultats ne sont pas garantis avec les objectifs d'autres fabricants. Remarque : lorsque le contrôle automatique de la distorsion est activé, les bords des photos peuvent être coupés et le temps de traitement des photos avant leur enregistrement peut augmenter.



Espace colorimétrique

L'espace colorimétrique détermine la gamme de couleurs disponible pour la reproduction des couleurs. Choisissez **sRVB** pour une impression et un affichage standard ; **Adobe RVB**, qui bénéficie d'une gamme de couleurs plus étendue, est plus adapté aux clichés destinés à des publications professionnelles et à l'impression commerciale.

Adobe RVB

Pour obtenir une reproduction précise des couleurs, les images prises en Adobe RVB requièrent des applications, écrans et imprimantes prenant en charge la gestion des couleurs.

Espace colorimétrique

ViewNX 2 (fourni) et Capture NX 2 (disponible séparément) sélectionnent automatiquement le bon espace colorimétrique lors de l'ouverture de photos créées avec cet appareil photo. Les résultats ne sont pas garantis avec les logiciels d'autres fabricants.



D-Lighting actif

La fonction D-Lighting actif préserve les détails dans les hautes lumières et les ombres afin d'obtenir un contraste naturel. Utilisez cette option pour les scènes très contrastées, par exemple lors de la prise de vue d'un extérieur très lumineux à travers une porte ou une fenêtre ou lors de la prise de vue de sujets placés à l'ombre par une forte luminosité. Cette fonction est plus efficace avec la mesure **Matricielle** (☞ 160).



D-Lighting actif : **Désactivé**



D-Lighting actif : **☑ Actif**

D-Lighting actif

Du bruit (pixels lumineux répartis de manière aléatoire, voile ou lignes) risque d'apparaître sur les photos prises avec l'option D-Lighting actif. Des ombres irrégulières risquent d'être visibles sur certains sujets.

« D-Lighting actif » ou « D-Lighting » ?

L'option **D-Lighting actif** du menu Prise de vue permet de régler l'exposition avant la prise de vue afin d'optimiser la plage dynamique, tandis que l'option **D-Lighting** du menu Visualisation (☞ 147) éclaircit les ombres des images après la prise de vue.



Réduction du bruit

Les photos prises à des vitesses lentes sont automatiquement traitées afin de réduire le « bruit » (points lumineux, pixels lumineux répartis de manière aléatoire ou voile), d'où une légère augmentation des durées d'enregistrement. Lorsque vous sélectionnez **Activée**, le niveau de correction apporté est plus important avec des vitesses d'obturation inférieures à 1 s et augmente le temps d'enregistrement de 1,5 à 2 fois environ. Pendant le traitement, un avertissement s'affiche et il est impossible de prendre des photos (si l'appareil photo est mis hors tension avant que le traitement ne soit terminé, la photo est enregistrée, mais la réduction du bruit n'est pas effectuée). En mode de déclenchement en rafale, la cadence de prise de vue ralentit et, pendant le traitement des photos, la capacité de la mémoire tampon diminue.

VR optique

Cette option est disponible avec les objectifs 1 NIKKOR dotés de la fonction de réduction de vibration (VR). Les options disponibles varient selon le type d'objectif : **Mode Normal/Mode Actif/Désactivée** pour les objectifs qui prennent en charge la réduction de vibration en mode Actif et **Activée/Désactivée** pour les autres objectifs VR. Choisissez **Mode Actif, Mode Normal** ou **Activée** pour réduire les effets des vibrations. Choisissez **Mode Actif** lorsque vous photographiez depuis un véhicule en mouvement, en marchant ou dans toutes situations qui génèrent d'importants bougés d'appareil, **Mode Normal** pour un tremblement relativement léger pouvant se produire alors que vous vous tenez immobile.

Réduction de vibration

Lorsque vous effectuez un filé panoramique, la réduction de vibration s'applique uniquement au mouvement ne faisant pas partie du filé (si l'appareil photo est utilisé pour faire un filé horizontal, la réduction de vibration ne s'applique qu'au tremblement vertical). Il est ainsi beaucoup plus facile de réaliser de longs filés panoramiques. La composition peut sembler différente après le déclenchement, mais ce n'est pas le signe d'un dysfonctionnement.



VR électronique

Sélectionnez **Activé** pour activer la fonction de réduction de vibration électronique lors de l'enregistrement d'Instants animés. Cette option est disponible même si l'objectif 1 NIKKOR utilisé ne prend pas en charge la fonction de réduction de vibration. Notez qu'un léger délai pourra être observé avant que l'enregistrement commence et que les bords de l'image seront coupés si **Activé** est sélectionné.

Mode de mise au point

Choisissez la méthode de mise au point.

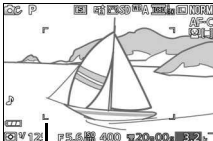
AF-A	AF sélection auto. : l'appareil photo sélectionne automatiquement AF-S si le sujet est immobile et AF-C s'il est en mouvement.	
AF-S	AF ponctuel : pour les sujets immobiles. La mise au point est mémorisée lorsque vous appuyez sur le déclencheur à mi-course.*	
AF-C	AF continu : pour les sujets en mouvement. L'appareil photo effectue la mise au point en continu sur le sujet situé dans les délimiteurs de zone AF tant que vous appuyez sur le déclencheur à mi-course (notez que les délimiteurs de zone AF apparaissent uniquement dans l'affichage détaillé ; □ 7). Il est possible de prendre des photos quel que soit l'état de la mise au point.	
AF-F	AF permanent : pour les sujets en mouvement. L'appareil photo effectue la mise au point en continu. Il est possible de prendre des photos quel que soit l'état de la mise au point.	
MF	Manuel : faites la mise au point manuellement (□ 168). Il est possible de prendre des photos quel que soit l'état de la mise au point.	

Délimiteurs de zone AF

* Le déclenchement ne peut avoir lieu que si l'appareil photo parvient à effectuer la mise au point.



Mode de mise au point

Les options disponibles varient comme indiqué ci-dessous.

Menu		Mode de mise au point
Prise de vue		AF-A (par défaut), AF-S, AF-C, MF
Vidéos	P Auto programmé, S Auto à priorité vitesse, A Auto à priorité ouverture, M Manuel	AF-F (par défaut), AF-S, MF
	 Ralenti	AF-S (par défaut), MF

Informations complémentaires

Reportez-vous à la page 194 pour en savoir plus sur le contrôle du signal sonore émis par l'appareil photo lors de la mise au point.



Optimisation des résultats avec l'autofocus

Les conditions décrites ci-dessous empêchent le bon fonctionnement de l'autofocus. Si l'appareil photo ne parvient pas à effectuer la mise au point dans ces conditions, le déclenchement risque d'être désactivé. Il se peut aussi que la zone de mise au point soit verte et que l'appareil photo émette un signal sonore, autorisant le déclenchement même si le sujet n'est pas net. Dans ces cas, effectuez la mise au point manuellement (☐ 168), ou servez-vous de la mémorisation de mise au point (☐ 171) pour effectuer la mise au point sur un sujet situé à la même distance, et recomposez ensuite la photo.

Il y a très peu ou pas du tout de contraste entre le sujet et l'arrière-plan.

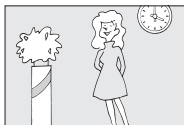

Exemple : le sujet est de la même couleur que l'arrière-plan.

Le sujet comporte des zones de luminosité très contrastées.

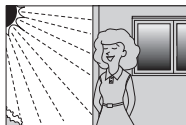

Exemples : le sujet est à moitié dans l'ombre ; une scène de nuit avec un éclairage ponctuel.

Le sujet comporte des objets situés à différentes distances de l'appareil photo.



Exemple : le sujet est situé dans une cage.

Les objets situés à l'arrière-plan paraissent plus grands que le sujet.



Exemple : un bâtiment apparaît dans le cadre derrière le sujet.

Le sujet est composé principalement de motifs géométriques réguliers.

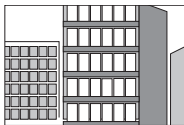

Exemple : des volets ou une rangée de fenêtres sur un gratte-ciel.

Le sujet contient trop de petits détails ou est composé d'objets de petite taille ou à faible variation de luminosité.

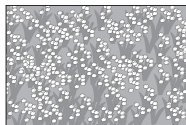

Exemple : un champ de fleurs.

Le sujet est partiellement obscurci par des particules flottantes.

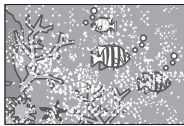

Exemple : en photographie sous-marine.



Mise au point manuelle

Vous pouvez effectuer la mise au point manuellement lorsque l'autofocus ne produit pas les résultats attendus.

1 Sélectionnez la mise au point manuelle.

Mettez en surbrillance **Manuel** dans le menu Mode de mise au point (📖 165) et appuyez sur ►.

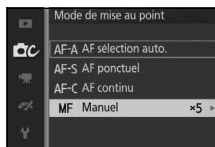

2 Choisissez un grossissement.

Mettez une option en surbrillance et appuyez sur . Vous avez le choix entre **Zoom 10x**, **Zoom 5x**, **Zoom 2x** et **Zoom 1x** (zoom désactivé).

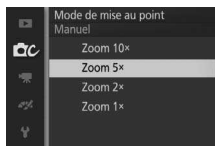

3 Affichez les repères de mise au point manuelle.

Sur l'écran de prise de vue, appuyez sur pour agrandir la vue située au centre du cadre par la valeur sélectionnée à l'étape 2 (cette option n'est pas disponible pendant l'enregistrement de vidéos ou de ralentis). Des repères pour la mise au point manuelle sont également affichés.



4 Effectuez la mise au point.

Utilisez les commandes **Q** et **☒** pour effectuer la mise au point. Appuyez sur **Q** pour augmenter la distance de mise au point, sur **☒** pour la réduire. L'indicateur de mise au point affiche une distance de mise au point approximative. Appuyez sur **OK** lorsque le sujet est net.

Appuyez sur **▲**, **▼**, **◀** ou **▶** pour afficher les zones de la vue qui ne sont pas actuellement visibles. La zone visible est indiquée dans la fenêtre de navigation.

Commande **☒**

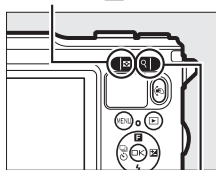

Commande **Q**

Indicateur de mise au point

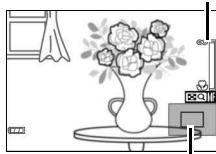

Fenêtre de navigation

📏 Repère du plan focal

Pour déterminer la distance entre votre sujet et l'appareil photo, effectuez la mesure à partir du repère du plan focal situé sur le boîtier de l'appareil photo. La distance entre le plan d'appui de la monture d'objectif et le plan focal est de 17 mm environ.

Environ 17 mm

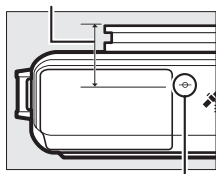







Repère du plan focal

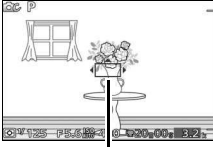

Mode de zone AF

Choisissez le mode de sélection de la zone de mise au point en mode autofocus.

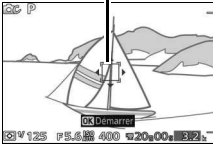
Zone automatique	L'appareil photo détecte le sujet et sélectionne la zone de mise au point automatiquement.	
Point sélectif*	Appuyez sur  pour afficher l'écran de sélection de la zone de mise au point, puis utilisez le sélecteur multidirectionnel pour positionner la zone de mise au point sur votre sujet et appuyez sur  . L'appareil photo effectue la mise au point uniquement sur le sujet situé dans la zone sélectionnée. Utilisez ce mode pour les sujets immobiles.	<p data-bbox="676 463 909 492"><i>Zone de mise au point</i></p>
Point sélectif (centre)	Cette option est disponible lorsque Photo sous-marine est sélectionné en mode Créativité ( 55). L'appareil photo effectue la mise au point sur le sujet situé dans la zone de mise au point centrale.	
Suivi du sujet*	Appuyez sur  pour afficher l'écran de sélection de la zone de mise au point, puis utilisez le sélecteur multidirectionnel pour positionner la zone de mise au point sur votre sujet et appuyez sur  . La zone de mise au point suit le sujet au fur et à mesure de ses déplacements dans le cadre. L'appareil photo effectue la mise au point sur le sujet sélectionné lorsque vous appuyez à mi-course sur le déclencheur. Pour arrêter le suivi de mise au point à la fin de la prise de vue, appuyez sur  .	<p data-bbox="676 725 909 754"><i>Zone de mise au point</i></p> 

* Non disponible lorsque **Photo sous-marine** est sélectionné en mode Créativité.

Suivi du sujet

Il est possible que l'appareil photo ne puisse pas faire le suivi dans les situations suivantes : si le sujet se déplace rapidement, sort de la vue ou est obscurci par d'autres objets, si sa taille, sa couleur ou sa luminosité changent manifestement, s'il est trop petit, trop grand, trop lumineux, trop sombre ou de couleur ou de luminosité similaires à celles de l'arrière-plan.

Mémorisation de la mise au point

Lorsque **AF ponctuel** est sélectionné comme **Mode de mise au point** (☞ 165), la mémorisation de la mise au point permet de modifier la composition une fois la mise au point effectuée sur le sujet situé au centre de la vue. Vous pouvez ainsi faire le point sur un sujet qui ne sera pas au centre de la composition finale. Si l'appareil photo ne parvient pas à effectuer la mise au point à l'aide de l'autofocus (☞ 167), vous pouvez également faire le point sur un autre sujet situé à la même distance, puis utiliser la mémorisation de la mise au point et recomposer la photo. La fonction de mémorisation de la mise au point est plus efficace lorsqu'une option autre que **Zone automatique** est sélectionnée comme **Mode de zone AF** (☞ 170).

1 Mémorisez la mise au point.

Positionnez le sujet au centre de la vue et appuyez sur le déclencheur à mi-course pour activer la mise au point. Vérifiez que la zone de mise au point s'affiche en vert. La mise au point reste mémorisée tant que vous appuyez sur le déclencheur à mi-course.

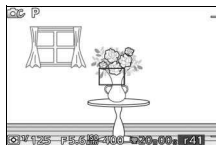

2 Recomposez et prenez la photo.

La mise au point reste mémorisée entre les prises de vues.

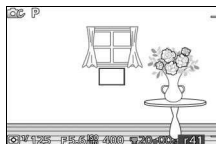

Ne modifiez pas la distance entre l'appareil photo et le sujet pendant la mémorisation de la mise au point. Si le sujet bouge, relâchez le déclencheur pour annuler la mémorisation de la mise au point, puis refaites la mise au point en tenant compte de la nouvelle distance.



Priorité visage

Choisissez **Activé** pour activer la fonction priorité visage (📖 34).

Illuminateur AF intégré

Lorsque **Activé** est sélectionné, l'illuminateur d'assistance AF intégré s'allume pour éclairer les sujets faiblement éclairés si :

- **AF-S** est sélectionné comme mode de mise au point (📖 165) ou AF ponctuel est sélectionné en mode **AF-A** et
- **Zone automatique, Point sélectif** ou **Point sélectif (centre)** est sélectionné comme **Mode de zone AF** (📖 170).

Illuminateur
d'assistance AF



L'illuminateur d'assistance AF ne s'allume pas pour aider l'appareil photo à effectuer la mise au point en mode Vidéo avancée, pendant l'enregistrement vidéo ou si **Désactivé** est sélectionné. Si l'illuminateur d'assistance AF ne s'allume pas, l'autofocus risque de ne pas produire les résultats attendus en cas de faible luminosité.



Illuminateur d'assistance AF

Les objectifs plus grands risquent d'empêcher l'illuminateur d'éclairer l'intégralité ou certaines parties du sujet. Retirez le parasoleil lorsque vous utilisez l'illuminateur. Vous trouverez des informations sur les modes avec lesquels l'illuminateur d'assistance AF est disponible à la page 215.



Contrôle du flash

Choisissez un mode de contrôle pour le flash intégré et les flashes optionnels.

TTL 	L'intensité du flash est automatiquement réglée en fonction des conditions de prise de vue (contrôle du flash TTL).
M  Manuel	<p>Choisissez l'intensité du flash entre Intensité maximale et 1/32 (1/32 de l'intensité maximale). À intensité maximale, le flash intégré présente un nombre guide d'environ 5 (m, 100 ISO 20 °C ; à 160 ISO, le nombre guide est d'environ 6,3).</p> <p>L'icône  clignote à l'écran pendant la photographie au flash lorsque cette option est sélectionnée.</p>

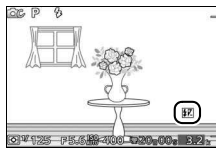
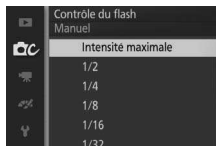

Correction du flash

La correction du flash modifie l'intensité du flash par rapport à la valeur suggérée par l'appareil photo, afin de changer la luminosité du sujet principal par rapport à l'arrière-plan. Choisissez une valeur comprise entre -3 IL (plus sombre) et +1 IL (plus clair) par incréments de 1/3 IL. De manière générale, si vous choisissez une valeur positive, le sujet devient plus clair, tandis qu'une valeur négative l'assombrit.

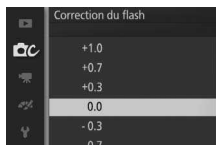

L'icône  s'affiche lorsque la correction du flash est activée. Vous pouvez rétablir l'intensité normale du flash en réglant la correction du flash sur ±0. La correction du flash n'est pas réinitialisée par l'extinction de l'appareil photo.

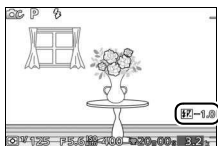

Menu Vidéo

Pour afficher le menu Vidéo, appuyez sur MENU et sélectionnez **Vidéos**.

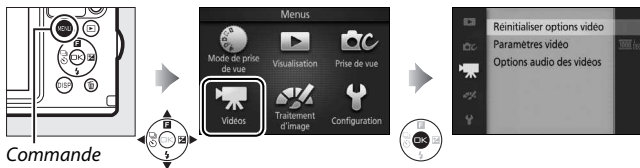

Le menu Vidéo contient les options suivantes :

Option	Description	Par défaut	
Réinitialiser options vidéo	Permet de redonner aux options du menu Vidéo leurs valeurs par défaut.	—	175
Cadence de prise de vue	Permet de choisir une cadence de prise de vue pour les ralenti (72).	400 vps	175
Paramètres vidéo	Permet de choisir la taille d'image et la cadence de prise de vue des vidéos HD (67).	1080/60i	175
Mesure	Permet de choisir la méthode utilisée pour mesurer l'exposition.	Matricielle	160
Options audio des vidéos	Permet de choisir les options d'enregistrement du son.	Microphone : Sensibilité auto. (A) Réduction bruit du vent : Activée	176
VR optique	Permet de modifier les réglages des objectifs 1 NIKKOR dotés de la fonction de réduction de vibration.	Mode Actif/Activée ¹	164
Mode de mise au point	Permet de choisir la méthode de mise au point.	Voir page 166	165
Mode de zone AF	Permet de choisir la méthode de sélection de la zone de mise au point.	Zone automatique ²	170
Priorité visage	Permet d'activer ou de désactiver la fonction de priorité aux visages.	Activée ³	172

1 Dépend de l'objectif utilisé (164).

2 L'appareil photo effectue la mise au point sur le sujet situé au centre du cadre lorsque **Ralenti** est sélectionné en mode Vidéo avancée.

3 La détection des visages n'est pas disponible lorsque **Ralenti** est sélectionné en mode Vidéo avancée.

Réinitialiser options vidéo

Sélectionnez **Oui** pour redonner aux options du menu Vidéo leurs valeurs par défaut (☞ 174).

Cadence de prise de vue

Permet de choisir une cadence de prise de vue pour les ralentis (☞ 72). Plus la cadence est rapide, plus la taille d'image est petite.

Option	Taille d'image (pixels)	Débit binaire (environ)	Durée maximale (prise de vue)	Durée maximale (lecture)*
400 vps	640 × 240	2 Mb/s	3 secondes	40 secondes
1200 vps	320 × 120	1 Mb/s	3 secondes	2 minutes





* Tous les chiffres sont approximatifs. Les ralentis sont lus sur une durée correspondant à environ 13,2 fois (400 vps) ou 40 fois (1200 vps) le temps d'enregistrement.

Informations complémentaires

Pour en savoir plus sur la durée totale des vidéos pouvant être enregistrées sur la carte mémoire, reportez-vous à la page 222.

Paramètres vidéo

Choisissez une taille d'image et une cadence de prise de vue pour les vidéos HD (☞ 67).

Option	Taille d'image (pixels)	Vitesse d'enregistrement	Débit binaire (environ)	Durée maximale
 1080/60i	1920 × 1080	59,94 vues/s*	24 Mb/s	20 minutes
 1080/30p		29,97 vps	24 Mb/s	
 720/60p	1280 × 720	59,94 vps	16 Mb/s	29 minutes
 720/30p		29,97 vps	12 Mb/s	

* La sortie du capteur est d'environ 60 vps.



Taille des photos

Les photos enregistrées lorsque vous appuyez sur le déclencheur jusqu'en fin de course pendant l'enregistrement vidéo sont au format 3 : 2. Leur taille dépend de l'option sélectionnée pour **Paramètres vidéo** :

- **1080/60i et 1080/30p** : 4608 × 3072 pixels
- **720/60p et 720/30p** : 1280 × 856 pixels

Informations complémentaires

Pour en savoir plus sur la durée totale des vidéos pouvant être enregistrées sur la carte mémoire, reportez-vous à la page 222.

Options audio des vidéos

Paramétrez les réglages du microphone intégré pour l'enregistrement du son des vidéos.

■ Microphone

Sélectionnez **Microphone désactivé** pour désactiver l'enregistrement du son. Lorsque vous choisissez une autre option, l'enregistrement du son est activé et la sensibilité du microphone est réglée sur la valeur sélectionnée.

L'icône

Les vidéos enregistrées avec le microphone désactivé sont signalées par l'icône  en visualisation plein écran et lecture vidéo.

■ Réduction bruit du vent

Sélectionnez **Activée** pour activer le filtre passe-haut, ce qui réduit le bruit du vent qui s'infiltré dans le microphone (notez que cette opération risque d'affecter également d'autres sons).



Menu Traitement d'image

Pour afficher le menu Traitement d'image, appuyez sur MENU et sélectionnez **Traitement d'image**.

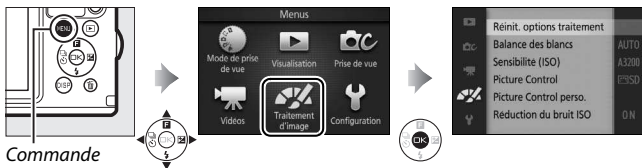

Commande
MENU

Le menu Traitement d'image contient les options suivantes :

Option	Description	Par défaut	
Réinit. options traitement	Permet de redonner aux options du menu Traitement d'image leurs valeurs par défaut.	—	178
Balance des blancs	Permet de modifier les réglages en fonction du type d'éclairage.	Automatique	178
Sensibilité (ISO)	Permet de contrôler la sensibilité de l'appareil photo à la lumière.	Automatique (160–3200)	183
Picture Control	Permet de choisir la méthode à utiliser pour traiter les photos.	Standard	184
Picture Control perso.	Permet de créer des Picture Control personnalisés.	—	188
Réduction du bruit ISO	Permet de réduire le bruit provoqué par des sensibilités (ISO) élevées.	Activée	190









Réinit. options traitement

Sélectionnez **Oui** pour redonner aux options du menu Traitement d'image leurs valeurs par défaut (☑ 177).

Balance des blancs

La balance des blancs veille à ce que les couleurs du sujet ne soient pas affectées par la couleur de la source lumineuse. La balance des blancs automatique est recommandée pour la plupart des sources lumineuses, mais vous pouvez si nécessaire sélectionner d'autres valeurs en fonction du type de source.

AUTO Automatique	Réglage automatique de la balance des blancs. Recommandé dans la plupart des situations.
 Photo sous-marine	Pour la photographie sous-marine. L'appareil photo corrige automatiquement la dominante bleue créée par l'éclairage sous-marin.
 Incandescent	Utilisez cette option sous un éclairage incandescent.
 Fluorescent	Utilisez cette option en cas de lumières fluorescentes blanches froides.
 Ensoleillé	Utilisez cette option lorsque le sujet est éclairé par la lumière directe du soleil.
 Flash	Utilisez cette option avec le flash intégré.
 Nuageux	Utilisez cette option à la lumière du jour, sous un ciel nuageux.
 Ombre	Utilisez cette option à la lumière du jour, lorsque le sujet est à l'ombre.
PRE Pré-réglage manuel	Mesurez la balance des blancs (☑ 180).

Balance des blancs et mode de prise de vue

Avec les modes Automatique, Meilleur moment et Créativité autres que **P**, **S**, **A** et **M**, ainsi que lorsque  **Sélecteur auto** (☑ 155) est sélectionné en mode Instant animé, la balance des blancs est modifiée automatiquement selon la scène.



Réglage précis de la balance des blancs

À l'exception de **Pré-réglage manuel**, les options de balance des blancs peuvent être affinées de la manière suivante :

1 Affichez les options de réglage précis.

Mettez en surbrillance une option autre que **Pré-réglage manuel** et appuyez sur ► pour afficher les options de réglage précis indiquées à droite.

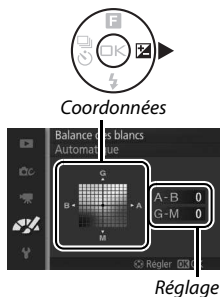

2 Réglez précisément la balance des blancs.

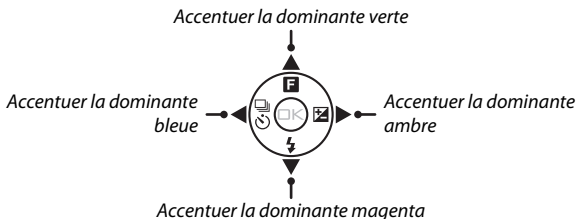

Utilisez le sélecteur multidirectionnel pour régler précisément la balance des blancs.



Réglage précis de la balance des blancs

Les couleurs des axes de réglage précis sont des couleurs relatives et non absolues. Par exemple, si vous déplacez le curseur vers **B** (bleu) alors qu'un réglage introduisant une touche « chaude » tel que  (incandescent) a été sélectionné pour la balance des blancs, les photos auront un rendu légèrement plus « froid » mais ne seront pas bleues pour autant.

3 Enregistrez les modifications et quittez.

Appuyez sur . Un astérisque s'affiche en regard de l'icône de la balance des blancs ( 5) dans l'affichage détaillé ( 7) pour indiquer que la balance des blancs a été modifiée par rapport aux valeurs par défaut.

Pré-réglage manuel

Le pré-réglage manuel permet d'enregistrer et de réutiliser des réglages de balance des blancs personnalisés pour les prises de vues avec des éclairages mixtes ou pour compenser des sources lumineuses à forte dominante de couleur.

1 Éclairiez un objet de référence.

Placez un objet neutre colorimétriquement (gris ou blanc) dans les conditions d'éclairage qui seront utilisées pour la photo finale. Une charte de gris standard permet d'obtenir une plus grande précision.

2 Sélectionnez **Pré-réglage manuel**.

Mettez en surbrillance **Pré-réglage manuel** dans le menu Balance des blancs et appuyez sur ►. La boîte de dialogue représentée à droite s'affiche ; mettez en surbrillance **Oui** et appuyez sur **OK** pour écraser la valeur existante de pré-réglage manuel de la balance des blancs.

Le message indiqué ci-contre s'affiche.

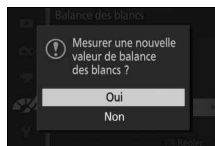

3 Mesurez la balance des blancs.

Lorsque l'appareil photo est prêt à mesurer la balance des blancs, l'indication PRE clignote. Avant que l'indicateur cesse de clignoter, cadrez l'objet de référence afin qu'il remplisse l'écran, puis appuyez à fond sur le déclencheur. Aucune photo n'est enregistrée. La balance des blancs peut être mesurée avec précision même si la mise au point n'est pas correcte.



4 Vérifiez le résultat.

Si l'appareil photo est parvenu à mesurer une valeur de balance des blancs, le message ci-contre s'affiche. Appuyez sur le déclencheur à mi-course pour revenir immédiatement au mode de prise de vue.

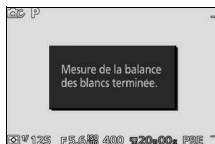

Dans des conditions d'éclairage trop sombre ou trop lumineux, l'appareil photo risque de ne pas parvenir à mesurer la balance des blancs. Le message indiqué ci-contre s'affiche. Revenez à l'étape 3 et mesurez à nouveau la balance des blancs.

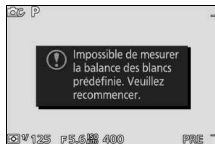

Extinction automatique







La mesure de la balance des blancs prend fin sans qu'aucune valeur ne soit acquise si aucune opération n'est effectuée pendant la durée spécifiée pour l'option **Extinction automatique** du menu Configuration (☐ 195 ; le réglage par défaut est de 1 minute).

Pré-réglage de la balance des blancs

L'appareil photo ne peut enregistrer qu'une valeur prédéfinie de balance des blancs à la fois ; la valeur en cours est remplacée si une nouvelle valeur est mesurée. Notez que l'exposition augmente automatiquement de 1 IL lors de la mesure de la balance des blancs. En mode **M**, réglez l'exposition de façon à ce que l'indicateur d'exposition affiche ± 0 (☐ 43).

Température de couleur

La perception de la couleur d'une source lumineuse varie selon la personne qui regarde et en fonction d'autres conditions. La température de couleur est une mesure objective de la couleur d'une source lumineuse, définie par référence à la température à laquelle un objet devrait être chauffé pour émettre de la lumière possédant les mêmes longueurs d'onde. Alors que les sources lumineuses possédant une température de couleur située entre 5000 et 5500K paraissent blanches, les sources lumineuses possédant une température de couleur plus basse, telles que les ampoules à lumière incandescente, apparaissent légèrement jaunes ou rouges. Les sources lumineuses possédant une température de couleur plus élevée apparaissent comme teintées de bleu. Les options de balance des blancs de l'appareil photo correspondent aux températures de couleur suivantes (tous les chiffres sont approximatifs) :

- | | |
|--|--|
| • Lampes à vapeur de sodium : 2700 K | •  (ensoleillé) : 5200 K |
| •  (incandescent)/Fluorescent blanc chaud : 3000 K | •  (flash) : 5400 K |
| • Fluorescent blanc : 3700 K | •  (nuageux) : 6000 K |
| •  (fluorescent blanc froid) : 4200 K | • Fluorescent diurne : 6500 K |
| • Fluorescent blanc diurne : 5000 K | • Lampes à vapeur de mercure : 7200 K |
| | •  (ombre) : 8000 K |



Sensibilité (ISO)

La sensibilité de l'appareil photo à la lumière peut être réglée en fonction de la quantité de lumière disponible. Plus la sensibilité est élevée, moins il faut de lumière pour réaliser la prise de vue, ce qui permet d'utiliser des vitesses d'obturation plus rapides ou des ouvertures plus petites.

A6400 Automatique (160–6400) A3200 Automatique (160–3200) A800 Automatique (160–800)	L'appareil photo règle la sensibilité (ISO) en fonction des conditions d'éclairage. La sensibilité (ISO) est modifiée dans la plage donnée entre parenthèses. Choisissez des plages plus larges pour augmenter la sensibilité en cas de faible lumière, des plages plus petites pour réduire le bruit (pixels lumineux répartis de manière aléatoire, voile ou lignes).
160, 200, 400, 800, 1600, 3200, 6400	La sensibilité (ISO) est fixée sur la valeur sélectionnée.





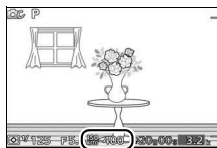

Options de sensibilité (ISO) automatique

Lorsque le réglage automatique de la sensibilité est activé, l'écran affiche l'icône **ISO AUTO** et la sensibilité actuellement sélectionnée.



Picture Control

Choisissez la méthode utilisée par l'appareil photo pour traiter les photos.

 Standard	Traitement standard pour un résultat équilibré. Recommandé dans la plupart des situations.
 Neutre	Traitement minimal pour un résultat naturel. Choisissez cette option pour des photos qui seront par la suite fortement traitées ou retouchées.
 Saturé	Les couleurs des images sont rehaussées pour produire un effet saturé à l'impression. Choisissez cette option pour les photos mettant en valeur les couleurs primaires.
 Monochrome	Pour prendre des photos monochromes.
 Portrait	Les portraits sont traités pour obtenir un rendu naturel et doux.
 Paysage	Choisissez cette option pour prendre des paysages naturels et urbains éclatants.

Modification des Picture Control

Vous pouvez modifier les Picture Control prédéfinis et les Picture Control personnalisés (☞ 188) en fonction de la scène ou de votre créativité.

1 Affichez les options.

Mettez en surbrillance une rubrique dans le menu Picture Control et appuyez sur ► pour afficher les réglages Picture Control (☞ 186 ; les réglages disponibles avec les Picture Control personnalisés sont identiques à ceux des Picture Control prédéfinis sur lesquels ils se basent). Pour utiliser un Picture Control non modifié, mettez-le en surbrillance et appuyez sur .

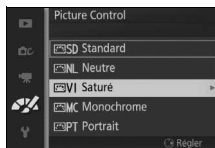

2 Modifiez les réglages.



Appuyez sur ▲ ou ▼ pour mettre en surbrillance le réglage souhaité et appuyez sur ◀ ou ▶ pour choisir une valeur. Répétez cette étape jusqu'à ce que tous les réglages soient modifiés ou sélectionnez l'option **Réglage rapide** pour choisir une combinaison prédéfinie de réglages. Vous pouvez rétablir les réglages par défaut en appuyant sur la commande .





3 Enregistrez les modifications et quittez.

Appuyez sur .

Picture Control prédéfini ou Picture Control personnalisé

Les Picture Control fournis avec l'appareil photo sont dénommés *Picture Control prédéfinis*. Les *Picture Control personnalisés* sont créés en modifiant des Picture Control existants à l'aide de l'option **Picture Control perso.** du menu Traitement d'image ( 188). Si vous le souhaitez, vous pouvez sauvegarder les Picture Control personnalisés sur une carte mémoire et les copier sur d'autres appareils photo Nikon 1 AW1, ou les charger dans un logiciel compatible ( 189).

Picture Control modifiés

Les Picture Control qui ont été modifiés par rapport à leurs valeurs par défaut sont signalés par un astérisque (« * ») dans le menu Régler le Picture Control ( 184) et dans l'affichage détaillé ( 7).

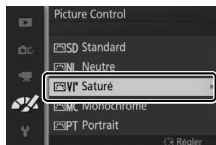

Picture Control et mode de prise de vue

Avec les modes Automatique, Meilleur moment et Créativité autres que **P**, **S**, **A** et **M**, ainsi que lorsque  **Sélecteur auto** ( 155) est sélectionné en mode Instant animé, l'appareil photo choisit automatiquement un Picture Control selon la scène.



■ Réglages Picture Control



Réglage rapide		Atténuez ou renforcez l'effet du Picture Control sélectionné (remarque : cette opération réinitialise tous les réglages manuels). Indisponible avec Neutre , Monochrome ou les Picture Control personnalisés.
Réglages manuels (tous les Picture Control)	Accentuation	Réglez l'accentuation des contours manuellement ou sélectionnez A pour que l'appareil photo la règle automatiquement.
	Contraste	Réglez le contraste manuellement ou sélectionnez A pour que l'appareil photo le règle automatiquement.
	Luminosité	Réglez la luminosité sans modifier l'exposition.
Réglages manuels (non monochrome uniquement)	Saturation	Contrôlez l'éclat des couleurs. Sélectionnez A pour régler la saturation automatiquement.
	Teinte	Réglez la teinte.
Réglages manuels (monochrome uniquement)	Effets de filtres	Simulez l'effet de filtres couleur sur des photos monochromes.
	Virage	Choisissez la teinte utilisée pour les photos monochromes.

« A » (Automatique)

Les résultats obtenus pour l'accentuation, le contraste et la saturation automatiques varient selon l'exposition et la position du sujet dans le cadre.



Réglages précédents

La ligne située au-dessous de l'affichage de la valeur dans le menu Picture Control indique la valeur précédente pour ce paramètre. Utilisez-la comme référence lors du réglage.



Effets de filtres (Monochrome uniquement)

Les options de ce menu simulent l'effet de filtres couleur sur des photos monochromes. Les effets de filtres suivants sont disponibles :

Y (jaune)	Accentue le contraste. Permet de réduire la luminosité du ciel dans les photos de paysages. L'orange produit plus de contraste que le jaune, et le rouge plus de contraste que l'orange.
O (orange)	
R (rouge)	
G (vert)	Adoucit les tons chair. Peut être utilisé pour les portraits.

Notez que les effets obtenus avec l'option **Effets de filtres** sont plus prononcés que ceux produits par des filtres physiques en verre.

Virage (Monochrome uniquement)

Choisissez parmi **B&W (Noir et blanc)**, **Sepia (Sépia)**, **Cyanotype (Couleurs froides)** (monochrome teinté bleu), **Red (Rouge)**, **Yellow (Jaune)**, **Green (Vert)**, **Blue Green (Vert bleu)**, **Blue (Bleu)**, **Purple Blue (Bleu pourpre)**, **Red Purple (Pourpre rouge)**. Appuyez sur ▼ lorsque **Virage** est en surbrillance pour afficher les options de saturation. Appuyez sur ◀ ou ▶ pour modifier la saturation. Vous ne pouvez pas la modifier si vous avez sélectionné **B&W (Noir et blanc)**.

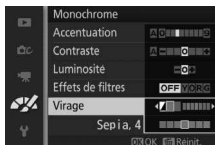

Picture Control perso.

Les Picture Control fournis avec l'appareil photo peuvent être modifiés et enregistrés en tant que Picture Control personnalisés.

Éditer/enregistrer

Pour créer un Picture Control personnalisé, sélectionnez **Éditer/ enregistrer** et suivez les étapes ci-dessous.

1 Sélectionnez un Picture Control.

Mettez en surbrillance un Picture Control existant et appuyez sur **▶**, ou appuyez sur **OK** pour passer à l'étape 3 afin d'enregistrer une copie du Picture Control mis en surbrillance sans autre modification.

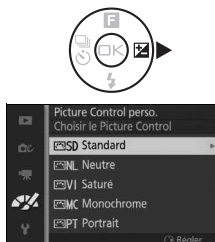

2 Modifiez le Picture Control sélectionné.

Reportez-vous à la page 186 pour en savoir plus. Pour annuler les modifications et reprendre à partir des réglages par défaut, appuyez sur la commande **🗑️**. Appuyez sur **OK** une fois les réglages terminés.



3 Enregistrez le Picture Control.

Mettez en surbrillance une destination (de C-1 à C-9) et appuyez sur  pour enregistrer le Picture Control personnalisé et revenir au menu Traitement d'image.

Le nouveau Picture Control est indiqué dans le menu **Picture Control**.

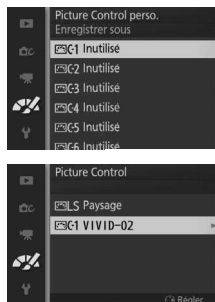

Charger/enregistrer

Les Picture Control personnalisés créés à l'aide de l'utilitaire Picture Control disponible dans ViewNX 2 ou d'un logiciel optionnel tel que Capture NX 2 peuvent être copiés sur une carte mémoire et chargés dans l'appareil photo. Les Picture Control personnalisés créés avec l'appareil photo peuvent être copiés sur la carte mémoire afin d'être utilisés dans d'autres appareils photo Nikon 1 AW1 ou dans des logiciels compatibles, et être ensuite supprimés lorsque vous n'en avez plus besoin.



Pour copier des Picture Control personnalisés vers ou depuis une carte mémoire, ou pour supprimer des Picture Control personnalisés de la carte mémoire, sélectionnez **Charger/enregistrer** dans le menu **Picture Control perso.** Les options suivantes apparaissent :

Copier vers l'appareil	Copiez les Picture Control personnalisés depuis la carte mémoire vers les Picture Control personnalisés C-1 à C-9.
Effacer de la carte	Supprimez de la carte mémoire les Picture Control personnalisés que vous avez sélectionnés. La boîte de dialogue de confirmation représentée à droite s'affiche avant que ne soit supprimé le Picture Control. Pour supprimer le Picture Control sélectionné, mettez en surbrillance Oui et appuyez sur OK .
Copier vers la carte	Copiez un Picture Control personnalisé (C-1 à C-9) de l'appareil photo vers une destination sélectionnée (1 à 99) de la carte mémoire.



Copier vers la carte

Jusqu'à 99 Picture Control personnalisés peuvent être stockés simultanément sur la carte mémoire. La carte mémoire ne peut être utilisée que pour enregistrer des Picture Control personnalisés créés par l'utilisateur. Les Picture Control prédéfinis, fournis avec l'appareil photo, ne peuvent pas être copiés sur la carte mémoire ou supprimés.

Picture Control perso.> Effacer

Vous pouvez utiliser l'option **Effacer** du menu **Picture Control perso.** pour supprimer des Picture Control personnalisés dont vous n'avez plus besoin.

Réduction du bruit ISO

Sélectionnez **Activée** pour réduire le « bruit » (pixels lumineux répartis de manière aléatoire, lignes ou voile). Si **Désactivée** est sélectionné, la réduction du bruit est effectuée uniquement à des sensibilités élevées. La réduction du bruit appliquée est inférieure à celle réalisée lorsque **Activée** est sélectionné.



Menu Configuration

Pour afficher le menu Configuration, appuyez sur MENU et sélectionnez **Configuration**.

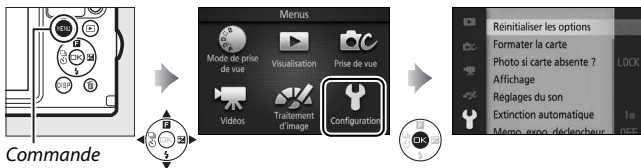

Commande
MENU

Le menu Configuration contient les options suivantes :

Option	Description	Par défaut	
Réinitialiser les options	Permet de redonner aux options du menu Configuration leurs valeurs par défaut.	—	193
Formater la carte	Permet de formater la carte mémoire.	—	193
Photo si carte absente ?	Permet d'autoriser le déclenchement même si aucune carte mémoire n'est insérée dans l'appareil photo.	Déclencheur désactivé	193
Affichage	Permet de régler la luminosité et le contraste de l'écran ou d'afficher/masquer un quadrillage.	Luminosité des affichages : 0 Affichage très contrasté : Désactivé Affichage du quadrillage : Désactivé	194
Réglages du son	Permet de choisir les sons émis pendant la prise de vue.	Autofocus/retardateur : Activé Déclencheur : Activé	194
Extinction automatique	Permet de choisir le délai avant l'extinction automatique.	1 min	195
Mémo. expo. déclencheur	Permet de choisir si l'exposition est mémorisée, ou non, lorsque vous appuyez sur le déclencheur à mi-course.	Désactivée	195
Verrouillage commandes	Permet de désactiver certaines commandes.	—	195
Données de position	Permet d'enregistrer ou d'afficher les données de position ou de les utiliser pour régler l'horloge, de mettre à jour les fichiers GPS assisté et de définir les circonstances dans lesquelles la fonction des données de position se désactive automatiquement.	Enreg. données position : Non Utiliser satellite pr horloge : Oui Extinction automatique : Désactiver	107

Option	Description	Par défaut	
Créer le journal	Permet d'enregistrer la position et la profondeur dans des fichiers sauvegardés sur la carte mémoire.	—	110
Supprimer le journal	Permet de supprimer des journaux de la carte mémoire.	—	113
Correction boussole	Permet d'étalonner la boussole électronique intégrée.	—	114
Options altitude/profond.	Permet de choisir si l'appareil photo indique l'altitude ou la profondeur ; permet d'étalonner l'altimètre ou la jauge de profondeur.	Altimètre/jauge profond. : Altimètre Unités altitude/profond. : Mètres	196
Contrôle via sortie HDMI	Permet de choisir si les télécommandes des périphériques HDMI-CEC auxquels l'appareil photo est raccordé peuvent être utilisées pour le contrôler.	Activé	137
Réduction scintillement	Permet de réduire le scintillement ou l'effet de bande.	—	197
Réinitialiser n° fichiers	Permet de remettre à zéro la numérotation des fichiers.	—	197
Fuseau horaire et date	Permet de régler l'horloge de l'appareil photo.	Heure d'été : Désactivée	198
Langue (Language)	Permet de choisir la langue d'affichage de l'appareil photo.	—	198
Rotation auto des images	Permet d'enregistrer avec les photos, l'orientation de l'appareil photo.	Activée	199
Transmetteur sans fil*	Permet d'activer ou de désactiver le transmetteur sans fil pour mobile.	—	99
Correction des pixels	Permet de vérifier et d'optimiser le capteur d'image et les processeurs d'image de l'appareil photo.	—	200
Version du firmware	Permet d'afficher la version du firmware (microprogramme) actuel.	—	200

* Uniquement disponible lorsqu'un transmetteur sans fil pour mobile WU-1b (disponible en option) est inséré.



Réinitialiser les options

Sélectionnez **Oui** pour redonner à toutes les options du menu Configuration leurs valeurs par défaut à l'exception de **Réduction scintillement**, **Fuseau horaire et date** et **Langue (Language)**.

Formater la carte

Sélectionnez **Oui** pour formater la carte mémoire. *Notez que cette opération supprime définitivement toutes les données de la carte, dont les images protégées.* Avant de continuer, veillez à bien copier toutes les photos importantes et autres données sur un ordinateur (☞ 130). Pour quitter sans formater la carte mémoire, mettez en surbrillance **Non** et appuyez sur **OK**.

Le message indiqué à droite apparaît pendant le formatage de la carte. *Ne retirez pas la carte mémoire et ne coupez pas l'alimentation tant que le formatage n'est pas terminé.*

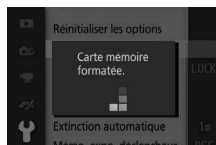

Photo si carte absente ?

Si **Déclencheur activé** est sélectionné, le déclenchement peut avoir lieu même si aucune carte mémoire n'est insérée. Aucune photo n'est enregistrée, même si elle s'affiche en mode démo. Sélectionnez **Déclencheur désactivé** pour autoriser le déclenchement uniquement lorsqu'une carte est insérée.



Affichage

Réglez les options d'affichage suivantes.

Luminosité des affichages

Appuyez sur ▲ ou ▼ pour choisir une valeur de luminosité. Choisissez des valeurs élevées pour éclaircir l'écran et des valeurs basses pour l'assombrir. **Hi** (luminosité maximale) est sélectionné automatiquement en mode d'affichage extérieur (☞ 98).

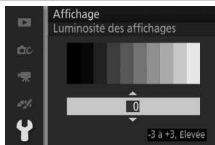

Affichage très contrasté

Sélectionnez **Activé** pour augmenter le contraste de l'écran, ce qui permet d'améliorer sa lisibilité au soleil ou sous des éclairages vifs. **Activé** est sélectionné automatiquement en mode d'affichage extérieur (☞ 98).



Affichage du quadrillage

Sélectionnez **Activé** pour afficher un quadrillage afin de faciliter le cadrage (☞ 30).

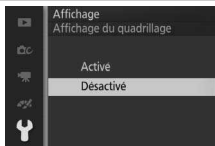

Réglages du son

Mettez les éléments souhaités en surbrillance et appuyez sur ► pour les sélectionner ou les désélectionner. Si **Autofocus/retardateur** est sélectionné, un signal sonore est émis lorsque l'appareil photo obtient la mise au point et lorsqu'il prend des photos avec le retardateur. Pour éteindre le son, décochez cet élément. Sélectionnez **Déclencheur** pour émettre un signal sonore au moment du déclenchement ou décochez cet élément pour rendre le déclenchement silencieux. Appuyez sur OK pour quitter, une fois les réglages terminés.

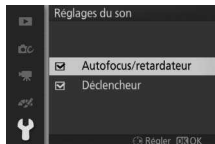

Extinction automatique

Choisissez la durée pendant laquelle l'écran reste allumé lorsqu'aucune opération n'est effectuée (☐ 22). Choisissez des délais courts pour réduire la consommation de l'accumulateur. Une fois l'écran éteint, vous pouvez le réactiver en appuyant sur le déclencheur.

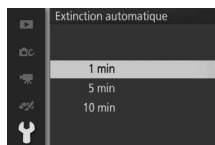

Données de position > Extinction automatique





Si **Désactiver** est sélectionné pour **Données de position > Extinction automatique**, l'écran reste allumé tant que la fonction des données de position est activée (☐ 107).

Mémo. expo. déclencheur

Si l'option **Activée** est sélectionnée, l'exposition est mémorisée tant que vous maintenez le déclencheur enfoncé à mi-course.



Verrouillage commandes

Désactivez ou activez la ou les commandes de votre choix parmi Q, , , , DISP et . Mettez en surbrillance les éléments et appuyez sur ► pour les sélectionner ou les désélectionner ; les éléments sélectionnés sont cochés. Une fois la sélection terminée, appuyez sur . Les commandes cochées seront désactivées et celles décochées seront activées.



Options altitude/profond.



Réglez les paramètres de l'altimètre et de la jauge de profondeur.

Altimètre/jauge profond.

Choisissez d'afficher soit l'altitude soit la profondeur (☞ 57, 103).

Correction de l'altitude/de la profondeur

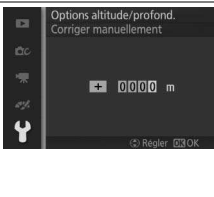
Sélectionnez **Correction altitude/prof.** pour corriger l'altitude ou la profondeur à l'aide de l'une des méthodes suivantes (les valeurs corrigées sont indiquées par un astérisque).

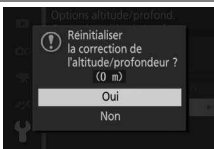
Corriger manuellement	Saisissez manuellement la correction de l'altitude ou de la profondeur. Appuyez sur ◀ ou ▶ pour mettre en surbrillance un chiffre, puis sur ▲ ou ▼ pour le modifier. Appuyez sur OK pour enregistrer les modifications et quitter.	
Utiliser données position	L'appareil photo affiche une valeur de correction de l'altitude en fonction des données de position actuelles (☞ 104) ; mettez en surbrillance Oui et appuyez sur OK pour accepter la valeur suggérée. Cette option n'est pas disponible lorsque les données de position ne sont pas disponibles (par exemple, si Non est sélectionné pour Données de position > Enreg. données position dans le menu Configuration ; ☞ 104) ou si Jauge de profondeur est sélectionné pour Altimètre/jauge profond.	
Réinitialiser	Pour restaurer la valeur non corrigée, mettez en surbrillance Oui et appuyez sur OK .	

Unités d'altitude/de profondeur

Choisissez si l'altitude et la profondeur s'affichent en mètres (**Mètres**) ou en pieds (**Pieds**).



Réduction scintillement

Réduisez le scintillement et l'effet de bande de l'écran et des vidéos lorsque vous opérez sous un éclairage fluorescent ou à vapeur de mercure. Choisissez une fréquence correspondant à celle de l'alimentation secteur locale.

Réduction scintillement

Si vous ne connaissez pas la fréquence de l'alimentation secteur locale, testez les deux options et choisissez celle qui produit les meilleurs résultats. La réduction du scintillement peut ne pas produire les résultats attendus si le sujet est très lumineux. Si c'est le cas, sélectionnez le mode **A** ou **M** et choisissez une plus petite ouverture (une plus grande valeur). La réduction du scintillement n'est pas disponible lorsque **Photo sous-marine** est sélectionné en mode Créativité.

Réinitialiser n° fichiers

Lorsque vous prenez une photo ou enregistrez une vidéo, l'appareil photo nomme le fichier en augmentant d'un chiffre le numéro du fichier précédent (📁 158). Si le dossier en cours est numéroté 999 et contient soit 999 photos, soit une photo numérotée 9999, le déclencheur est désactivé et vous ne pouvez plus prendre aucune photo. Pour réinitialiser la numérotation des fichiers à 0001, sélectionnez **Oui** pour **Réinitialiser n° fichiers**, puis formatez la carte mémoire en cours d'utilisation ou insérez-en une autre.

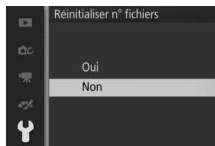

Fuseau horaire et date

Modifiez le fuseau horaire, réglez l'horloge de l'appareil photo, choisissez l'ordre d'affichage de la date et activez ou désactivez l'heure d'été (📖 24). Remarque : il n'est pas possible de régler l'horloge si un journal de suivi est en cours d'enregistrement (📖 110).

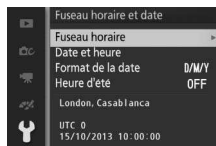

Fuseau horaire	Choisissez un fuseau horaire. L'horloge de l'appareil photo se règle automatiquement sur l'heure du nouveau fuseau horaire.
Date et heure	Réglez l'horloge de l'appareil photo.
Format de la date	Choisissez l'ordre d'affichage du jour, du mois et de l'année.
Heure d'été	Activez ou désactivez l'heure d'été. L'horloge de l'appareil photo avance ou recule automatiquement d'une heure. Le réglage par défaut est Désactivée .

Langue (Language)

Choisissez une langue pour les messages et les affichages de l'appareil photo.



Rotation auto. des images

Les photos prises lorsque **Activée** est sélectionné contiennent des informations sur l'orientation de l'appareil photo, ce qui permet de les faire pivoter automatiquement pendant la visualisation ou lors de leur affichage dans ViewNX 2 (fourni) ou Capture NX 2 (disponible séparément ; ☞ 202). Les orientations suivantes sont enregistrées :



Cadrage horizontal

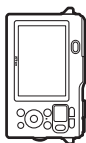

Appareil photo tourné de 90° dans le sens des aiguilles d'une montre

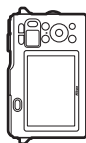

Appareil photo tourné de 90° dans le sens inverse des aiguilles d'une montre

L'orientation de l'appareil photo n'est pas enregistrée quand l'option **Désactivée** est sélectionnée. Choisissez cette option lorsque vous effectuez un filé panoramique ou prenez des photos en dirigeant l'objectif vers le haut ou vers le bas.

Rotation auto. des images

L'orientation des images n'est pas enregistrée pour les vidéos, les Instants animés et les panoramiques.

Rotation des images

Pour faire pivoter automatiquement les photos à la verticale pendant la visualisation, sélectionnez **Activée** pour l'option **Rotation des images** du menu Visualisation (☞ 146).



Correction des pixels

Vérifiez et optimisez le capteur d'image et les processeurs d'image de l'appareil photo si vous observez des points lumineux inhabituels sur vos photos (remarque : l'appareil photo est équipé d'un capteur et de processeurs déjà optimisés). Avant d'effectuer la correction des pixels comme décrit ci-dessous, vérifiez que l'accumulateur est entièrement chargé.

1 Fixez un objectif et son bouchon.

Mettez l'appareil photo hors tension et fixez un objectif 1 NIKKOR. Ne retirez pas le bouchon d'objectif.

2 Sélectionnez **Correction des pixels**.

Mettez l'appareil photo sous tension, appuyez sur **MENU** et sélectionnez **Correction des pixels** dans le menu Configuration.

3 Sélectionnez **Oui**.

La correction des pixels commence immédiatement. Notez qu'il est impossible d'effectuer d'autres opérations pendant la correction des pixels. *Ne mettez pas l'appareil photo hors tension, ne retirez pas ou ne débranchez pas la source d'alimentation avant la fin de la correction des pixels.*

4 Mettez l'appareil photo hors tension.

Mettez l'appareil photo hors tension une fois la correction des pixels effectuée.

Version du firmware

Affichez la version du firmware (microprogramme) actuel.



Remarques techniques

Lisez ce chapitre pour en savoir plus sur les accessoires compatibles, le nettoyage et le rangement de l'appareil photo, ainsi que sur la procédure à suivre en cas d'affichage d'un message d'erreur ou de problèmes avec l'appareil photo.

Accessoires disponibles en option

Au moment de la rédaction de ce manuel, les accessoires suivants sont disponibles pour votre appareil photo.

Objectifs	<ul style="list-style-type: none">• Objectifs à monture 1 étanches• Objectifs à monture 1 : fixez la protection de joint torique fournie lorsque vous utilisez des objectifs à monture 1 non étanches (□ 203).
Adaptateurs pour monture	Adaptateur pour monture FT1 : le FT1 permet aux objectifs NIKKOR à monture F d'être utilisés avec les appareils photo numériques à objectif interchangeable Nikon 1. L'angle de champ d'un objectif à monture F fixé à l'adaptateur FT1 correspond à celui d'un objectif de format 24 × 36 ayant une focale environ 2,7 × plus longue. Lors de l'utilisation du FT1, fixez la protection de joint torique fournie. Reportez-vous à la page 243 pour en savoir plus sur l'utilisation du FT1. Pour en savoir plus sur la fixation du FT1 et sur les précautions d'emploi, reportez-vous au <i>Manuel d'utilisation de l'adaptateur pour monture FT1</i> . Pour en savoir plus sur les objectifs compatibles, reportez-vous à <i>Objectifs NIKKOR à monture F compatibles</i> . Le <i>Manuel d'utilisation de l'adaptateur pour monture FT1</i> et la <i>liste des objectifs NIKKOR à monture F compatibles</i> sont fournis avec le FT1.
Joints toriques	Joint torique WP-02000 : les joints toriques permettent de créer un joint d'étanchéité lorsqu'un objectif étanche spécial est fixé à l'appareil photo. Appliquez de la graisse sur les joints toriques avant de les utiliser pour la première fois (□ 62).
Protections de joint torique	Protection de joint torique PA-N1000 : protège le joint torique lorsqu'un objectif non étanche 1 NIKKOR est fixé (□ 203).
Extracteurs de joints toriques	Extracteur de joint torique WP-OR1000 : retirez les joints toriques (□ 62).
Graisse de silicone	Graisse de silicone WP-G1000 : permet aux objectifs étanches spéciaux de pivoter en douceur lors de leur fixation et de leur retrait.

Alimentations	<ul style="list-style-type: none"> • Accumulateur Li-ion EN-EL20 (☐ 14–16) : vous pouvez vous procurer d'autres accumulateurs EN-EL20 auprès de revendeurs locaux ou de représentants Nikon agréés. • Chargeur d'accumulateur MH-27 (☐ 14) : permet de recharger les accumulateurs EN-EL20. • Connecteur d'alimentation EP-5C, adaptateur secteur EH-5b : vous pouvez utiliser ces accessoires pour alimenter l'appareil photo en cas d'utilisation prolongée (vous pouvez également utiliser des adaptateurs secteur EH-5a et EH-5). Un connecteur d'alimentation EP-5C est nécessaire pour raccorder l'appareil photo au EH-5b, EH-5a ou EH-5 ; reportez-vous à la page 208 pour en savoir plus.
Logiciels	<p>Capture NX 2 : logiciel complet de retouche photo disposant de fonctions comme le réglage de la balance des blancs et les points de contrôle de couleur.</p> <div style="border: 1px solid black; padding: 5px;"> <p>Remarque : utilisez les dernières versions des logiciels Nikon. Rendez-vous sur les sites Web indiqués à la page xxiii pour avoir les dernières informations concernant les systèmes d'exploitation compatibles. Avec les réglages par défaut, Nikon Message Center 2 vérifie de manière périodique les mises à jour de Capture NX 2 et des autres logiciels et firmwares (microprogrammes) Nikon lorsque vous avez ouvert une session sur l'ordinateur et que ce dernier est connecté à Internet. Un message s'affiche automatiquement lorsqu'une mise à jour est détectée.</p> </div>
Bouchons de boîtier	<p>Bouchon de boîtier BF-N2000 : le bouchon de boîtier protège de la poussière l'écran anti-poussière lorsqu'aucun objectif n'est fixé sur le boîtier.</p>
Transmetteurs sans fil pour mobile	<p>Transmetteur sans fil pour mobile WU-1b (☐ 99) : prend en charge une communication dans les deux sens entre l'appareil photo et des périphériques mobiles exécutant l'application Wireless Mobile Utility. Utilisez Wireless Mobile Utility pour prendre des photos à distance ou télécharger les photos existantes sur le périphérique mobile.</p>

 **Accessoires disponibles en option**

La disponibilité peut varier selon le pays ou la région. Consultez notre site Web ou nos brochures pour obtenir les dernières informations.



Objectifs 1 NIKKOR non étanches

La protection de joint torique fournie doit être fixée sur la monture d'objectif de l'appareil photo pour que ce dernier puisse être utilisé avec des objectifs 1 NIKKOR non étanches comme le 1 NIKKOR VR 10–30mm f/3.5–5.6 illustré ci-dessous. Utilisez un chiffon doux pour retirer tout corps étranger éventuellement présent à l'intérieur de la protection avant toute utilisation et veillez à ce qu'aucune poussière n'entre dans l'appareil photo ou n'adhère à la protection de joint torique.

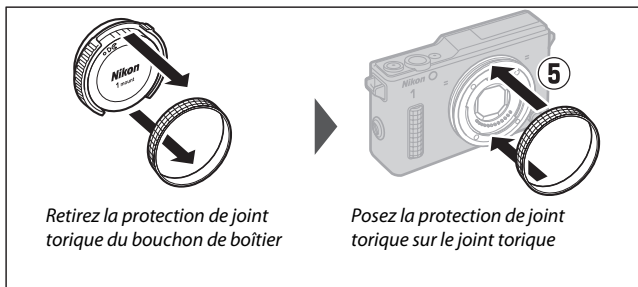
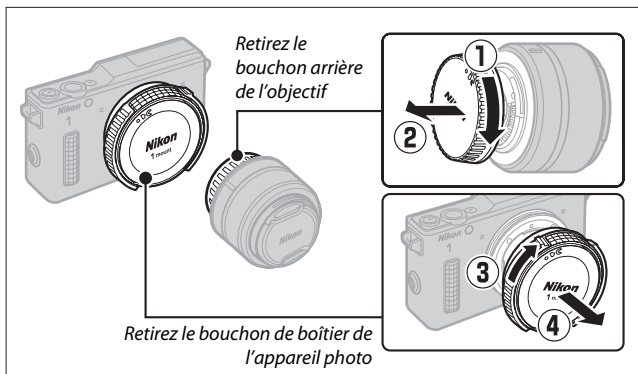

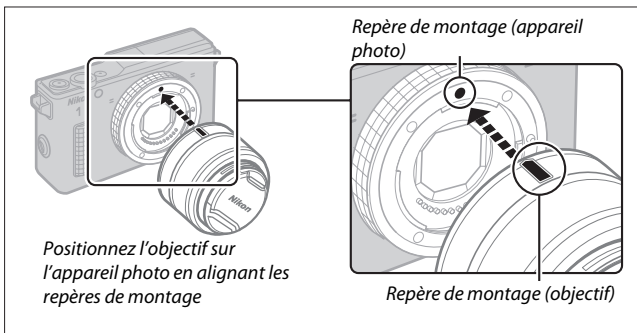

Si l'objectif permet la réduction de vibration (VR), il est possible de contrôler cette fonction depuis l'appareil photo (164). Remarque : il est impossible d'utiliser un objectif doté d'une commande de déverrouillage de l'objectif rétractable, s'il est rétracté. Pour déverrouiller et faire sortir l'objectif afin de préparer l'appareil photo à la prise de vue, maintenez appuyée la commande de déverrouillage de l'objectif rétractable (1) tout en tournant la bague de zoom (2).

Bague de zoom

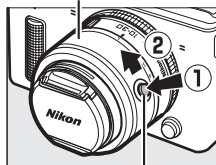

Commande de déverrouillage de l'objectif rétractable



Retrait des objectifs non étanches

Avant de changer d'objectif ou de le retirer, mettez l'appareil photo hors tension. Pour retirer l'objectif, maintenez enfoncée la commande de déverrouillage de l'objectif (1) tout en faisant tourner l'objectif comme le montre l'illustration (2). Après avoir retiré la protection de joint torique de l'appareil photo, nettoyez bien le joint torique et remettez en place les bouchons d'objectif et de boîtier, puis essuyez la protection de joint torique à l'aide d'un chiffon doux et posez-la à l'avant du bouchon de boîtier.

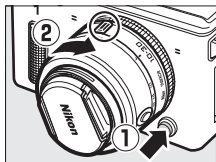

Objectifs dotés d'une « commande de déverrouillage de l'objectif rétractable »

L'appareil photo se met sous tension automatiquement lorsque l'objectif est déverrouillé ; par ailleurs, si la vue passant par l'objectif s'affiche ou si le moniteur est éteint, l'appareil photo se met hors tension lorsque l'objectif est verrouillé (dans le cas des objectifs 1 NIKKOR VR 10–30mm f/3.5–5.6 et 1 NIKKOR VR 30–110mm f/3.8–5.6, la version de firmware 1.10 ou ultérieure est requise pour que l'appareil photo se mette hors tension si l'objectif est verrouillé alors que le moniteur est éteint ; pour en savoir plus sur la mise à jour du firmware des objectifs, consultez le site Web Nikon de votre région).

L'objectif peut être rétracté et la bague de zoom verrouillée en appuyant sur la commande de déverrouillage de l'objectif rétractable et en tournant la bague de zoom dans le sens opposé. Veillez à ne pas appuyer sur la commande de déverrouillage de l'objectif rétractable lorsque vous fixez ou retirez l'objectif.

Objectifs optionnels dotés d'un commutateur de zoom motorisé

Positionnez le commutateur de zoom motorisé sur **T** pour effectuer un zoom avant ou sur **W** pour effectuer un zoom arrière. La vitesse à laquelle l'appareil photo effectue les zooms avant et arrière dépend de la position du commutateur. La position du zoom est indiquée à l'écran par le guide de zoom.

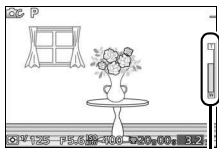

Guide de zoom

Cartes mémoire agréées

Les cartes mémoire suivantes ont été testées et agréées pour une utilisation avec cet appareil photo. Il est recommandé d'utiliser des cartes de catégorie de vitesse 6 ou supérieure pour l'enregistrement des vidéos. L'enregistrement peut s'arrêter de manière inattendue si vous utilisez des cartes dont la vitesse d'écriture est inférieure.

	Cartes SD	Cartes SDHC ²	Cartes SDXC ³
SanDisk	2 Go ¹	4 Go, 8 Go, 16 Go, 32 Go	64 Go
Toshiba			48 Go, 64 Go
Panasonic			
Lexar Media	—	4 Go, 8 Go, 16 Go	—
Platinum II		4 Go, 8 Go, 16 Go, 32 Go	
Professional			
Full-HD Video		4 Go, 8 Go, 16 Go	

- 1 Vérifiez que les lecteurs de cartes ou les autres périphériques que vous allez utiliser avec la carte acceptent les cartes de 2 Go.
- 2 Vérifiez que les lecteurs de cartes ou les autres périphériques que vous allez utiliser avec la carte sont compatibles avec la norme SDHC. L'appareil photo est compatible UHS-1.
- 3 Vérifiez que les lecteurs de cartes ou les autres périphériques que vous allez utiliser avec la carte sont compatibles avec la norme SDXC. L'appareil photo est compatible UHS-1.







Les autres cartes n'ont pas été testées. Pour en savoir plus sur les cartes ci-dessus, contactez leur fabricant.



Cartes Eye-Fi agréées

Les cartes Eye-Fi peuvent être insérées dans l'appareil photo et permettent de transférer les photos vers une destination présélectionnée. Les cartes Eye-Fi sont destinées à être utilisées dans le pays d'achat uniquement, conformément aux réglementations locales. Il se peut que les cartes Eye-Fi ne soient pas disponibles dans certains pays ou régions. Contactez le fabricant pour en savoir plus. Veillez à ce que le firmware de la carte Eye-Fi ait été mis à jour avec la dernière version disponible.

Lorsqu'une carte Eye-Fi est insérée, son état est indiqué par une icône sur le moniteur :

-  (statique) : transfert Eye-Fi activé ; les données vont être transférées.
-  (animé) : transfert Eye-Fi activé ; les données sont en cours de transfert.
-  : transfert Eye-Fi activé, mais aucune photo n'est disponible pour le transfert.
-  : erreur.

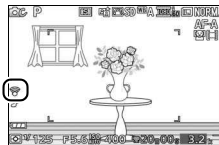

Cartes Eye-Fi

Notez que les photos ne seront pas transférées si le signal est trop faible. Dans les lieux où les périphériques sans fil sont interdits, mettez l'appareil photo hors tension et retirez la carte. Reportez-vous au manuel fourni avec la carte Eye-Fi et adressez vos questions au fabricant.

Fixation du connecteur d'alimentation et de l'adaptateur secteur

Mettez l'appareil photo hors tension avant de fixer un connecteur d'alimentation et un adaptateur secteur (disponibles en option).

1 Préparez l'appareil photo.

Ouvrez le volet du logement pour accumulateur/carte mémoire.

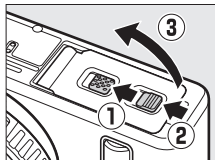

2 Insérez le connecteur d'alimentation EP-5C.

Insérez le connecteur dans le sens indiqué, en l'utilisant pour maintenir le loquet orange appuyé sur le côté. Le loquet verrouille le connecteur en position, une fois que ce dernier est entièrement inséré. Pour éviter d'endommager le câble du connecteur d'alimentation, laissez le volet du logement pour accumulateur/carte mémoire ouvert tant que le connecteur est inséré.

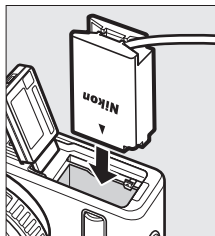

3 Raccordez l'adaptateur secteur.

Raccordez le câble d'alimentation de l'adaptateur secteur à la prise d'entrée secteur de l'adaptateur (①) et le câble d'alimentation de l'EP-5C à la prise de sortie CC (②). L'icône  s'affiche sur le moniteur lorsque l'appareil photo est alimenté par l'adaptateur secteur et le connecteur d'alimentation.

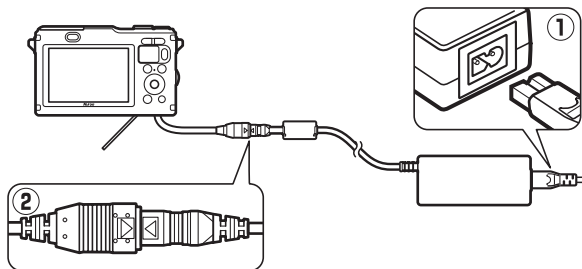

Rangement et nettoyage

Utilisation sous-marine

Pour obtenir des informations sur le nettoyage de l'appareil photo après l'avoir utilisé sous l'eau ou en bord de mer, reportez-vous à la page 60.

Rangement

Si vous n'avez pas l'intention d'utiliser votre appareil photo avant longtemps, retirez l'accumulateur et rangez-le dans un endroit frais et sec, avec le cache-contacts bien en place. Pour éviter la formation de moisissure ou de rouille, rangez l'appareil photo dans un endroit sec et aéré. Ne le rangez jamais avec des boules antimites ou de la naphthaline, ou dans un endroit qui est :

- mal aéré ou avec un taux d'humidité supérieur à 60%
- à proximité d'appareils générateurs de forts champs électromagnétiques, comme des téléviseurs ou des radios
- exposé à des températures supérieures à +50 °C ou inférieures à -10 °C

Nettoyage

Boîtier	Utilisez une soufflette pour retirer la poussière et les peluches, puis essuyez délicatement à l'aide d'un chiffon sec et doux. En cas d'utilisation de votre appareil photo sur la plage ou en bord de mer, retirez le sable ou le sel à l'aide d'un chiffon légèrement imbibé d'eau distillée, puis séchez-le méticuleusement. Important : <i>la poussière ou tout autre corps étranger à l'intérieur de l'appareil photo risque de provoquer des dégâts non couverts par la garantie.</i>
Objectif	Les objectifs sont facilement endommageables. Utilisez une soufflette pour retirer la poussière et les peluches. En cas d'utilisation d'un aérosol, tenez la bombe verticalement pour éviter toute fuite du liquide. Pour retirer les traces de doigt ou autres taches, appliquez un peu de nettoyant optique sur un chiffon doux et nettoyez délicatement.
Moniteur	Utilisez une soufflette pour retirer la poussière et les peluches. Pour retirer les traces de doigts ou autres taches, essuyez délicatement la surface à l'aide d'un chiffon doux ou d'une peau de chamois. N'exercez pas de pression sur le moniteur afin d'éviter tout dommage ou dysfonctionnement.
Écran anti-poussière	L'écran anti-poussière peut s'endommager facilement. Utilisez une soufflette pour retirer la poussière et les peluches.

N'utilisez pas d'alcool, de diluant ou d'autres produits chimiques volatils.



Entretien de l'appareil photo et de l'accumulateur : précautions

Avant d'utiliser l'appareil photo, veuillez lire les avertissements indiqués aux pages xi–xviii. Lisez les pages 50–65 avant d'utiliser l'appareil photo sous l'eau.

Ne faites pas tomber votre matériel : il risque de ne plus fonctionner correctement s'il est soumis à des chocs ou à des vibrations.

Évitez les brusques changements de température : les brusques changements de température, qui peuvent se produire par exemple en hiver lorsque vous entrez dans un endroit chauffé ou en sortez, peuvent entraîner la présence de condensation à l'intérieur de l'appareil photo. Pour empêcher cette formation de condensation, enveloppez votre appareil dans un étui ou un sac plastique avant de l'exposer à de brusques changements de température.

Tenez-le à l'écart des champs magnétiques puissants : n'utilisez pas et ne rangez pas votre matériel à proximité d'équipements susceptibles de générer des radiations électromagnétiques ou des champs magnétiques puissants. Des charges statiques puissantes ou les champs magnétiques générés par du matériel comme des émetteurs radio peuvent causer des interférences avec l'écran, endommager les données stockées sur la carte mémoire ou affecter les circuits internes de votre matériel.

Protégez la monture d'objectif : veillez à remettre en place le bouchon de boîtier si aucun objectif n'est fixé sur l'appareil photo.

Ne touchez pas l'écran anti-poussière : l'écran anti-poussière qui protège le capteur d'image peut être facilement endommagé. Vous ne devez en aucun cas exercer une quelconque pression sur l'écran anti-poussière ou le pousser avec des outils de nettoyage. Vous risquez sinon de le rayer ou de l'endommager.

Mettez votre appareil photo hors tension avant de retirer l'accumulateur ou de débrancher la source d'alimentation : ne débranchez pas la prise secteur ou ne retirez pas l'accumulateur lorsque l'appareil photo est sous tension ou lorsque des images sont en cours d'enregistrement ou d'effacement. Toute coupure d'alimentation forcée dans ces cas-là peut entraîner la perte de données ou endommager la mémoire ou les circuits internes de l'appareil photo. Pour éviter toute coupure accidentelle de l'alimentation, évitez de changer votre appareil photo de place quand il est raccordé à l'adaptateur secteur.



Nettoyage : pour nettoyer le boîtier de votre appareil photo, retirez délicatement la poussière et les peluches à l'aide d'une soufflette, puis essuyez-le délicatement à l'aide d'un chiffon sec et doux. En cas d'utilisation de l'appareil photo à la plage ou en bord de mer, retirez le sable ou le sel de l'appareil photo à l'aide d'un chiffon légèrement imbibé d'eau douce, puis séchez-le méticuleusement.

Les objectifs sont facilement endommageables. Retirez délicatement la poussière et les peluches à l'aide d'une soufflette. En cas d'utilisation d'un aérosol, tenez la bombe verticalement pour éviter toute fuite du liquide. Pour retirer les traces de doigts et autres taches sur l'objectif, appliquez un peu de nettoyant optique sur un chiffon propre et doux et nettoyez délicatement l'objectif.

Rangement : pour éviter la formation de moisissure ou de rouille, rangez l'appareil photo dans un endroit frais, sec et aéré. Si vous utilisez un adaptateur secteur, débranchez-le pour éviter tout risque d'incendie. Si vous prévoyez de ne pas utiliser le matériel avant longtemps, retirez l'accumulateur afin d'éviter toute fuite et rangez votre appareil photo dans un sac plastique contenant un absorbeur d'humidité. Ne mettez cependant pas l'étui de l'appareil photo dans un sac plastique. Cela risque de l'abîmer. Notez que les absorbeurs d'humidité perdent en efficacité avec le temps et qu'ils doivent donc être régulièrement changés.

Pour éviter toute formation de moisissure ou de rouille, sortez votre appareil photo de son rangement au moins une fois par mois. Mettez-le sous tension et déclenchez-le plusieurs fois avant de le ranger.

Rangez l'accumulateur dans un endroit sec et frais. Remettez en place le cache-contacts avant de ranger l'accumulateur.

Remarques à propos du moniteur : la construction du moniteur est d'une extrême précision ; au moins 99,99% des pixels sont efficaces, le pourcentage des pixels manquants ou défectueux ne dépassant pas 0,01%. Par conséquent, bien que cet écran puisse comporter des pixels allumés en permanence (blanc, rouge, bleu ou vert) ou au contraire éteints en permanence (noir), ceci ne constitue pas un dysfonctionnement et n'affecte pas les images enregistrées avec votre appareil.

Le moniteur peut être difficilement lisible en cas de forte luminosité ambiante.

N'exercez aucune pression sur l'écran afin d'éviter de l'endommager ou de le faire dysfonctionner. Retirez la poussière ou les peluches à l'aide d'une soufflette. Pour enlever les taches, essuyez-les délicatement à l'aide d'un chiffon doux ou d'une peau de chamois. En cas de bris du moniteur, veillez à ne pas vous couper avec les bris de verre et évitez tout contact des cristaux liquides avec la peau, les yeux et la bouche.



Ne dirigez pas l'objectif vers le soleil : ne pointez pas l'objectif en direction du soleil ou de toute autre source très lumineuse pendant une période prolongée. La lumière intense peut entraîner la détérioration du capteur d'image ou l'apparition d'un effet de flou blanc sur les photos.

Moiré : il s'agit d'un effet visuel d'interférence créé par la superposition d'une image contenant un motif régulier et répétitif, comme des rayures sur un vêtement ou les fenêtres d'un bâtiment, et de la grille du capteur d'image de l'appareil photo. Dans certains cas, il peut apparaître sous forme de lignes. Si vous observez du moiré sur vos photos, essayez de modifier la distance ou l'angle entre l'appareil photo et le sujet, ou d'effectuer un zoom avant et arrière.

Lignes : du bruit sous forme de lignes peut exceptionnellement apparaître sur les images extrêmement lumineuses ou contenant des sujets en contre-jour.

Accumulateurs : en cas de manipulation inappropriée, les accumulateurs risquent de fuir ou d'exploser. Respectez les consignes de manipulation des accumulateurs suivantes :

- Utilisez uniquement des accumulateurs agréés pour ce matériel.
- N'exposez pas l'accumulateur aux flammes ou à une chaleur excessive.
- Veillez à ce que les contacts de l'accumulateur restent propres.
- Mettez le matériel hors tension avant de remplacer son accumulateur.
- Retirez l'accumulateur de l'appareil photo ou du chargeur si vous ne les utilisez pas et remettez en place le cache-contacts. Votre matériel consomme de petites quantités d'énergie même hors tension et peut décharger entièrement l'accumulateur au point de ne plus fonctionner. Si vous n'avez pas l'intention d'utiliser l'accumulateur avant longtemps, insérez-le dans l'appareil photo, déchargez-le entièrement, puis retirez-le et rangez-le dans un endroit où la température ambiante est comprise entre 15 °C et 25 °C (évités les endroits extrêmement chauds ou froids). Répétez cette procédure au moins une fois tous les six mois.
- La mise sous tension et hors tension répétée de l'appareil photo lorsque l'accumulateur est entièrement déchargé entraîne une baisse de son autonomie. Vous devez recharger les accumulateurs entièrement déchargés avant toute utilisation.
- La température interne de l'accumulateur risque d'augmenter lorsque celui-ci est en cours d'utilisation. En essayant de recharger l'accumulateur alors que sa température interne est élevée, vous diminuez ses performances. Il risque, par ailleurs, de ne pas se recharger ou de ne se recharger que partiellement. Laissez l'accumulateur refroidir avant de le recharger.
- Continuer de recharger l'accumulateur alors qu'il est totalement chargé peut diminuer ses performances.



- Une nette diminution de la durée de conservation de la charge d'un accumulateur entièrement chargé et utilisé à température ambiante indique qu'il doit être remplacé. Achetez un nouvel accumulateur EN-EL20.
- Chargez-le avant toute utilisation. Pour les événements importants, préparez un accumulateur EN-EL20 de rechange entièrement chargé. En effet, il peut être difficile dans certains endroits de trouver rapidement des accumulateurs de rechange. Notez que par temps froid, la capacité des accumulateurs a tendance à diminuer. Veillez à ce que l'accumulateur soit entièrement chargé avant de photographier en extérieur par temps froid. Gardez un accumulateur de rechange au chaud et intervertissez les deux accumulateurs dès que nécessaire. Une fois réchauffé, un accumulateur peut retrouver de sa capacité.
- Les accumulateurs usagés demeurent une ressource précieuse. Veuillez les recycler conformément aux réglementations en vigueur dans votre pays.

Révision de votre appareil photo et des accessoires

Cet appareil photo est un appareil de précision qui nécessite d'être révisé régulièrement. Nikon recommande de le faire vérifier par le revendeur d'origine ou un représentant Nikon agréé une fois par an et de le faire réviser entièrement une fois tous les trois à cinq ans (veuillez remarquer que ces services sont payants). Ces révisions sont d'autant plus importantes si vous utilisez votre appareil photo à titre professionnel. Lorsque vous laissez votre appareil photo en révision ou en réparation, n'oubliez pas de joindre les accessoires avec lesquels vous l'utilisez régulièrement, comme les objectifs.



Réglages disponibles

Le tableau suivant répertorie les réglages que vous pouvez modifier, pour chaque mode.

■ Modes  Automatique,  Meilleur moment,  Vidéo avancée et  Instant animé

											
			P	S	A	M		P	S	A	M
Menus Prise de vue, Vidéo et Traitement d'image	Mode d'exposition	—	—	—	—	—	✓	✓	✓	✓	✓
	Qualité d'image	✓ ¹	✓	—	—	—	—	—	—	—	—
	Taille d'image ²	✓ ¹	✓	—	—	—	—	—	—	—	—
	Nbre de vues enregistrées	—	✓ ³	—	—	—	—	—	—	—	—
	Vidéo avant/après	—	—	—	—	—	—	✓	✓	✓	✓
	Format de fichier	—	—	—	—	—	—	✓	✓	✓	✓
	Mesure	—	—	✓ ⁴	✓ ⁴	✓ ⁴	✓ ⁴	—	✓	✓	✓
	Contrôle auto. distorsion	✓ ¹	✓	—	—	—	—	—	—	—	—
	Espace colorimétrique	✓ ¹	✓	—	—	—	—	—	—	—	—
	D-Lighting actif	—	—	—	—	—	—	—	—	—	—
	HDR	—	—	—	—	—	—	—	—	—	—
	Réduction du bruit	✓	—	—	—	—	—	—	—	—	—
	VR optique ⁵	✓	✓	✓	✓	✓	✓	✓	✓	✓	✓
	VR électronique	—	—	—	—	—	—	✓	✓	✓	✓
	Mode de mise au point	—	—	✓	✓	✓	✓	—	—	—	—
	Mode de zone AF	—	—	✓ ⁴	✓ ⁴	✓ ⁴	✓ ⁴	—	✓	✓	✓
	Priorité visage	—	—	✓ ⁴	✓ ⁴	✓ ⁴	✓ ⁴	—	✓	✓	✓
	Illuminateur AF intégré	✓	✓	—	—	—	—	✓	✓	✓	✓
Contrôle du flash	—	—	—	—	—	—	—	—	—	—	
Correction du flash	—	—	—	—	—	—	—	—	—	—	



			📷+				📺						
			P	S	A	M	📺 ⁵	P	S	A	M		
Traitement d'image	Menus Prise de vue, Vidéo et	Cadence de prise de vue ⁶	—	—	—	—	—	—	—	—	—	—	
		Paramètres vidéo	✓	—	✓ ⁴	✓ ⁴	✓ ⁴	✓ ⁴	—	—	—	—	
		Options audio des vidéos	✓	—	✓ ⁴	✓ ⁴	✓ ⁴	✓ ⁴	—	—	—	—	
		Balance des blancs	—	—	✓	✓	✓	✓	—	✓	✓	✓	✓
		Sensibilité (ISO)	—	—	✓	✓	✓	✓	—	✓	✓	✓	✓
		Picture Control	—	—	✓	✓	✓	✓	—	✓	✓	✓	✓
		Picture Control perso.	—	—	✓	✓	✓	✓	—	✓	✓	✓	✓
		Réduction du bruit ISO	✓	✓	✓	✓	✓	✓	✓	✓	✓	✓	✓
Autres réglages		Sélection de la zone de mise au point	—	—	✓ ⁴	✓ ⁴	✓ ⁴	✓ ⁴	—	✓	✓	✓	✓
		Décalage du programme	—	—	—	—	—	—	—	—	—	—	—
		Mémorisation de l'exposition automatique	—	—	✓	✓	✓	—	—	✓	✓	✓	—
		Mémorisation de la mise au point	—	—	✓	✓	✓	✓	—	✓	✓	✓	✓
		Rafale ⁷	✓	—	—	—	—	—	—	—	—	—	—
		Retardateur ⁷	✓	—	✓	✓	✓	✓	—	—	—	—	—
		Correction de l'exposition	✓	—	✓	✓	✓	—	✓	✓	✓	✓	—
		Mode de flash	✓	—	—	—	—	—	—	—	—	—	—
		Vidéo avancée	—	—	✓	✓	✓	✓	—	—	—	—	—
Thème	—	—	—	—	—	—	✓	✓	✓	✓	✓		

1 N'a pas d'effet sur les vidéos enregistrées à l'aide de la commande d'enregistrement vidéo.

2 Les images RAW ont une taille fixe de 4608 × 3072 pixels.

3 Mode Sélecteur de photo optimisé uniquement.

4 Non disponible lorsque 📷⁺ **Ralenti** est sélectionné en mode Vidéo avancée (📺 72).

5 Objectifs VR uniquement.

6 📷⁺ **Ralenti** sélectionné en mode Vidéo avancée.

7 Le mode rafale et le retardateur ne peuvent pas être utilisés simultanément.



Mode Créativité

Dans le tableau ci-dessous, les modes Créativité sont représentés par les icônes suivantes : (🐠, 🐡) photo sous-marine, (🌃) paysage de nuit, (👤) portrait de nuit, (🌅) contre-jour, (📐) panoramique simplifié, (🌀) flou, (🏠) effet miniature et (🖌️) couleur sélective.

	P	S	A	M								
Mode d'exposition	—	—	—	—	—	—	—	—	—	—	—	—
Qualité d'image	✓ ¹	✓ ¹	✓ ¹	✓ ¹	✓ ^{1,2}	✓ ^{1,2}	✓ ^{1,2}	✓ ^{1,2}	✓ ^{1,2}	✓ ^{1,2}	✓ ^{1,2}	✓ ^{1,2}
Taille d'image	✓ ^{1,3}	✓ ^{1,3}	✓ ^{1,3}	✓ ^{1,3}	✓ ¹	✓ ¹	✓ ¹	✓ ¹	✓ ¹	✓ ¹	✓ ¹	✓ ¹
Nbre de vues enregistrées	—	—	—	—	—	—	—	—	—	—	—	—
Vidéo avant/après	—	—	—	—	—	—	—	—	—	—	—	—
Format de fichier	—	—	—	—	—	—	—	—	—	—	—	—
Mesure	✓ ¹	✓ ¹	✓ ¹	✓ ¹	✓ ¹	—	—	—	—	—	—	—
Contrôle auto. distorsion	✓ ¹	✓ ¹	✓ ¹	✓ ¹	✓ ¹	✓ ¹	✓ ¹	✓ ¹	—	✓ ¹	✓ ¹	✓ ¹
Espace colorimétrique	✓ ¹	✓ ¹	✓ ¹	✓ ¹	✓ ¹	✓ ¹	✓ ¹	✓ ¹	✓ ¹	✓ ¹	✓ ¹	✓ ¹
D-Lighting actif	✓ ¹	✓ ¹	✓ ¹	✓ ¹	—	—	—	—	—	—	—	—
HDR	—	—	—	—	—	—	—	✓	—	—	—	—
Réduction du bruit	✓ ⁴	✓ ⁴	✓ ⁴	✓ ⁴	—	—	—	—	—	—	—	—
VR optique ⁵	✓	✓	✓	✓	✓	✓	✓	✓	✓	✓	✓	✓
VR électronique	—	—	—	—	—	—	—	—	—	—	—	—
Mode de mise au point	✓ ¹	✓ ¹	✓ ¹	✓ ¹	—	—	—	—	—	—	—	—
Mode de zone AF	✓ ¹	✓ ¹	✓ ¹	✓ ¹	✓ ¹	—	—	—	—	—	—	—
Priorité visage	✓	✓	✓	✓	✓	—	—	—	—	—	—	—
Illuminateur AF intégré	✓	✓	✓	✓	✓	✓	✓	✓	✓	✓	✓	✓
Contrôle du flash	✓	✓	✓	✓	✓	—	—	—	—	—	—	—
Correction du flash	✓ ⁴	✓ ⁴	✓ ⁴	✓ ⁴	✓	—	✓	✓ ⁶	—	✓	✓	✓

Menus Prise de vue, Vidéo et Traitement d'image



		P	S	A	M							
Traitement d'image	Cadence de prise de vue	—	—	—	—	—	—	—	—	—	—	—
	Menus Prise de vue, Vidéo et	✓	✓	✓	✓	✓	✓	✓	✓	✓	✓	✓
	Paramètres vidéo	✓	✓	✓	✓	✓	✓	✓	✓	✓	✓	✓
	Options audio des vidéos	✓	✓	✓	✓	✓	✓	✓	✓	✓	✓	✓
	Balace des blancs	✓	✓	✓	✓	—	—	—	—	—	—	—
	Sensibilité (ISO)	✓ ¹	✓ ¹	✓ ¹	✓ ¹	✓ ¹	—	—	—	—	—	—
	Picture Control	✓	✓	✓	✓	—	—	—	—	—	—	—
	Picture Control perso.	✓	✓	✓	✓	—	—	—	—	—	—	—
Autres réglages	Réduction du bruit ISO	✓	✓	✓	✓	✓	—	—	—	—	—	—
	Sélection de la zone de mise au point	✓	✓	✓	✓	—	—	—	—	—	—	—
	Décalage du programme	✓ ¹	—	—	—	—	—	—	—	—	—	—
	Mémorisation de l'exposition automatique	✓	✓	✓	—	✓	✓	✓	✓	✓	✓	✓
	Mémorisation de la mise au point	✓	✓	✓	✓	—	—	—	—	—	—	—
	Rafale ⁷	✓	✓	✓	✓	✓	—	—	—	—	—	—
	Retardateur ⁷	✓	✓	✓	✓	✓	✓	✓	✓	—	✓	✓
	Correction de l'exposition	✓	✓	✓	—	✓	✓	✓	✓	✓	✓	✓
	Mode de flash	✓ ⁴	✓ ⁴	✓ ⁴	✓ ⁴	✓ ⁴	—	✓	✓ ⁶	—	✓	✓
	Vidéo avancée	—	—	—	—	—	—	—	—	—	—	—
Thème	—	—	—	—	—	—	—	—	—	—	—	

1 N'a pas d'effet sur les vidéos enregistrées à l'aide de la commande d'enregistrement vidéo.

2 NEF (RAW) et NEF (RAW) + JPEG fine non disponibles.

3 Les images RAW ont une taille fixe de 4608 × 3072 pixels.

4 Non disponible si 15, 30 ou 60 vps est sélectionné en mode rafale.

5 Objectifs VR uniquement.

6 Non disponible lorsque HDR est activé.

7 Le mode rafale et le retardateur ne peuvent pas être utilisés simultanément.



Réglages par défaut

Les valeurs par défaut des options des menus Visualisation, Prise de vue, Vidéo, Traitement d'image et Configuration se trouvent respectivement aux pages 143, 153, 174, 177 et 191. Les valeurs par défaut des autres réglages se trouvent ci-dessous.

Option	Par défaut
Mode Créativité (☐ 37)	P Auto programmé
Zone de mise au point (☐ 170)	Centrale*
Décalage du programme (☐ 40)	Désactivé
Mémorisation de la mise au point (☐ 171)	Désactivée
Rafale/retardateur (☐ 87, 89)	 (vue par vue)
Correction de l'exposition (☐ 90)	0.0
Mode de flash (☐ 93)	Portrait de nuit : atténuation des yeux rouges Automatique, P Auto programmé, S Auto à priorité vitesse, A Auto à priorité ouverture, M Manuel, Photo sous-marine, Contre-jour, Flou, Effet miniature, Couleur sélective : flash imposé
Meilleur moment (☐ 76)	Affichage au ralenti
Vidéo avancée (☐ 66)	P Auto programmé
Thème (☐ 85)	Beauté
Réglages Picture Control (☐ 184)	Inchangés
Affichage à l'extérieur (☐ 98)	Désactivé

* Non affichée si **Zone automatique** est sélectionné comme **Mode de zone AF**.



Capacité des cartes mémoire

Le tableau suivant indique le nombre de photos ou la durée des vidéos qui peuvent être stockées sur une carte SDHC Toshiba SD-E016GUX UHS-I de 16 Go avec différentes qualités et tailles d'image ou différents paramètres vidéo. Tous les chiffres sont approximatifs. La taille du fichier dépend de la scène enregistrée.

■ ■ Automatique, Créativité (à l'exception de Panoramique simplifié), Affichage au ralenti et Sélecteur de photo optimisé ¹

Qualité d'image (□ 156)	Taille d'image (□ 156)	Taille du fichier	Nombre d'images
NEF (RAW) + JPEG fine ^{2,3}	4608 × 3072	26,8 Mo	591
	3456 × 2304	23,3 Mo	681
	2304 × 1536	20,7 Mo	765
NEF (RAW) ²	—	17,4 Mo	902
JPEG fine	4608 × 3072	9,2 Mo	1700
	3456 × 2304	5,6 Mo	2700
	2304 × 1536	3,1 Mo	5000
JPEG normal	4608 × 3072	4,6 Mo	3300
	3456 × 2304	2,9 Mo	5400
	2304 × 1536	1,6 Mo	9800
JPEG basic	4608 × 3072	2,4 Mo	6600
	3456 × 2304	1,5 Mo	10700
	2304 × 1536	0,8 Mo	18600

1 Nbre de vues enregistrées défini sur 1.

2 Disponible en mode **P, S, A, M** uniquement.

3 La taille d'image s'applique uniquement aux images JPEG. Il n'est pas possible de modifier la taille des images NEF (RAW). La taille du fichier correspond à la somme de la taille de l'image NEF (RAW) et de la taille de l'image JPEG.



■ ■ Panoramique simplifié

Qualité d'image (□ 156)	Taille d'image (□ 156)		Taille du fichier	Nombre d'images
JPEG fine	Panoramique normal	4800 × 920	4,5 Mo	3400
		1536 × 4800	4,5 Mo	3400
	Panoramique large	9600 × 920	8,6 Mo	1800
		1536 × 9600	8,6 Mo	1800
JPEG normal	Panoramique normal	4800 × 920	2,3 Mo	6800
		1536 × 4800	2,3 Mo	6800
	Panoramique large	9600 × 920	4,4 Mo	3500
		1536 × 9600	4,4 Mo	3500
JPEG basic	Panoramique normal	4800 × 920	1,2 Mo	13200
		1536 × 4800	1,2 Mo	13200
	Panoramique large	9600 × 920	2,2 Mo	7000
		1536 × 9600	2,2 Mo	7000

■ ■ Sélecteur de photo optimisé¹

Qualité d'image (□ 156)	Taille d'image (□ 156)	Taille du fichier	Nb d'images
NEF (RAW) + JPEG fine ²	4608 × 3072	134,0 Mo	118
	3456 × 2304	116,3 Mo	136
	2304 × 1536	103,6 Mo	153
NEF (RAW)	—	87,2 Mo	180
JPEG fine	4608 × 3072	45,9 Mo	342
	3456 × 2304	28,2 Mo	556
	2304 × 1536	15,6 Mo	1000
JPEG normal	4608 × 3072	23,2 Mo	675
	3456 × 2304	14,3 Mo	1000
	2304 × 1536	8,0 Mo	1900
JPEG basic	4608 × 3072	11,8 Mo	1300
	3456 × 2304	7,4 Mo	2100
	2304 × 1536	4,2 Mo	3700

1 Nbre de vues enregistrées défini sur 5. La taille du fichier correspond à la somme des tailles des 5 images.

2 La taille d'image s'applique uniquement aux images JPEG. Il n'est pas possible de modifier la taille des images NEF (RAW). La taille du fichier correspond à la somme de la taille de l'image NEF (RAW) et de la taille de l'image JPEG.



■ ■ Vidéos HD

Paramètres vidéo (□ 175)	Durée totale maximale (environ)*
1080/60i	1 heure et 28 minutes
1080/30p	1 heure et 28 minutes
720/60p	2 heures et 12 minutes
720/30p	2 heures et 56 minutes

* Pour en savoir plus sur la durée maximale d'une seule vidéo, reportez-vous à la page 175.

■ ■ Ralenti

Cadence de prise de vue (□ 175)	Durée totale maximale (approx.)*
400 vps	1 heure et 4 minutes
1200 vps	2 heures et 8 minutes

* Jusqu'à 3 secondes de ralenti peuvent être enregistrées dans une seule vidéo. Les ralenti sont lus sur une durée correspondant à environ 13,2 fois (**400 vps**) ou 40 fois (**1200 vps**) le temps d'enregistrement.

■ ■ Instants animés

Qualité d'image	Taille d'image	Format (□ 160)	Taille du fichier	Nb d'images
—	—	NMS	21,6 Mo *	729
—	—	MOV	30,8 Mo	510

* La taille du fichier correspond à la somme de la taille de la photo et de celle de la vidéo.



Dépannage

Si vous constatez un dysfonctionnement de votre appareil photo, consultez cette liste des problèmes les plus courants avant de faire appel à votre revendeur ou représentant Nikon.

Accumulateur/affichage

L'appareil photo est sous tension mais ne répond pas :

- Les commandes sont verrouillées (□ 195).
- L'appareil photo est occupé. Attendez que l'enregistrement ou tout autre processus se termine. Si le problème persiste, mettez l'appareil photo hors tension. Si l'appareil photo ne répond toujours pas, retirez l'accumulateur et remplacez-le ou débranchez et rebranchez l'adaptateur secteur, mais notez que cette action entraînera la suppression de toute donnée qui n'a pas encore été enregistrée. Les données déjà présentes sur la carte mémoire ne seront pas affectées.

L'écran est éteint :

- L'appareil photo est hors tension (□ 22) ou l'accumulateur est déchargé (□ 14, 27).
- L'écran s'est éteint automatiquement pour économiser l'énergie (□ 195). Pour le réactiver, appuyez sur le déclencheur.
- L'appareil photo est raccordé à un ordinateur (□ 130) ou un téléviseur (□ 136).

L'appareil photo s'éteint brusquement :

- Le niveau de charge de l'accumulateur est faible (□ 14, 27).
- L'écran s'est éteint automatiquement pour économiser l'énergie (□ 195). Pour le réactiver, appuyez sur le déclencheur.
- L'appareil photo a trop chauffé (□ xxii, 230). Attendez qu'il refroidisse avant de le mettre de nouveau sous tension.

Aucun indicateur n'est affiché : appuyez sur la commande DISP (□ 7).

Prise de vue (tous les modes)

L'appareil photo met du temps à s'allumer : effacez des fichiers ou formatez la carte mémoire.

Le déclencheur est désactivé :

- L'accumulateur est déchargé (□ 14, 27).
- La carte mémoire est verrouillée (□ 17) ou pleine (□ 27).
- Le flash est en cours de recyclage (□ 92).
- La mise au point n'est pas effectuée (□ 29).
- Vous êtes en train de réaliser un ralenti (□ 69).

Une seule photo est prise lorsque vous appuyez sur le déclencheur en mode rafale : 5 fps est sélectionné pour l'option Rafale/retardateur et le flash intégré s'est libéré.



L'appareil photo n'effectue pas la mise au point automatiquement :

- Le sujet n'est pas adapté à la mise au point automatique (autofocus) (☐ 167).
- L'appareil photo est en mode de mise au point manuelle (☐ 165, 168).

La mise au point n'est pas mémorisée lorsque vous appuyez à mi-course sur le déclencheur : réglez le mode de mise au point sur **AF-S** (☐ 165, 171).

Il est impossible de sélectionner la zone de mise au point : il est impossible de sélectionner la zone de mise au point en mode priorité visage (☐ 34), en mode AF zone automatique ou AF point sélectif (centre) (☐ 170). Dans les autres modes de zone AF, il est possible de sélectionner la zone de mise au point en appuyant sur .

Il est impossible de sélectionner le mode de zone AF : l'appareil photo est en mode automatique ou Meilleur moment (☐ 76), une option autre que **P, S, A, M, Photo sous-marin** est sélectionnée en mode Créativité (☐ 37), le mode de mise au point manuelle est sélectionné (☐ 165) ou le  **Sélecteur auto** est utilisé (☐ 155).

Il est impossible de sélectionner la taille d'image : **NEF (RAW)** est sélectionné comme qualité d'image (☐ 156).

L'appareil photo met du temps pour enregistrer les photos : désactivez la réduction du bruit (☐ 164). En mode Créativité, le temps nécessaire à l'enregistrement des photos peut être plus long lorsque **Paysage de nuit** (☐ 38), **Portrait de nuit** (☐ 39) ou **Panoramique simplifié** (☐ 47) est sélectionné ou lorsque **Contre-jour** est sélectionné et que **HDR** est activé (☐ 46).

Il y a du « bruit » (points lumineux, pixels lumineux répartis de manière aléatoire, voile ou lignes) sur les photos :

- Choisissez une sensibilité (ISO) inférieure ou activez la réduction du bruit ISO (☐ 190).
- Utilisez la réduction du bruit si la vitesse d'obturation est inférieure à 1 s (☐ 164).

Des taches apparaissent sur les photos : nettoyez les lentilles avant et l'arrière de l'objectif ou l'écran anti-poussière (☐ 210).

Un effet de scintillement ou de bande est visible sur les vidéos ou à l'écran : choisissez le réglage **Réduction scintillement** correspondant à l'alimentation secteur locale (☐ 197).

Pas de flash : reportez-vous à la page 95. Le flash ne se déclenche pas lorsqu'il est désactivé (☐ 93) ou abaissé.

Les rubriques des menus ne sont pas accessibles : certaines options ne sont disponibles que dans certains modes d'exposition ou de prise de vue (☐ 215) ou lorsqu'un transmetteur sans fil pour mobile est raccordé (☐ 99).



Prise de vue (modes P, S, A et M)

Le déclencheur est désactivé : vous avez sélectionné le mode **S** après avoir choisi la vitesse d'obturation « Bulb » (pose B) en mode **M** (☐ 41).

Certaines vitesses d'obturation ne sont pas disponibles : vous utilisez le flash.

Les couleurs ne sont pas naturelles :

- Réglez la balance des blancs en fonction de la source lumineuse (☐ 178).
 - Modifiez les réglages Picture Control (☐ 184).
-

Impossible de mesurer la balance des blancs : le sujet est trop sombre ou trop lumineux (☐ 181).

Les Picture Control produisent des résultats différents : **A** (automatique) est sélectionné pour l'accentuation, le contraste, ou la saturation. Pour avoir des résultats identiques sur une série de photos, choisissez un autre réglage (☐ 186, 187).

Du bruit (zones rougeâtres et autres parasites) apparaît en cas d'exposition prolongée : activez la réduction du bruit (☐ 164).

Vidéos

Impossible d'enregistrer des vidéos : la commande d'enregistrement vidéo ne permet pas d'enregistrer des vidéos en mode Meilleur moment ou Instant animé (☐ 80, 85).

Aucun son n'est enregistré avec les vidéos :

- **Microphone désactivé** est sélectionné pour **Options audio des vidéos > Microphone** (☐ 176).
 - Le son extérieur n'est pas enregistré avec les ralentis (☐ 72) ou les Instants animés (☐ 85).
-

Visualisation

Les images NEF (RAW) ne s'affichent pas : l'appareil photo affiche uniquement les copies JPEG des images NEF (RAW) + JPEG fine (☐ 158).

Les photos prises en cadrage vertical ne s'affichent pas dans le bon sens :

- Sélectionnez **Activée** pour l'option **Rotation des images** (☐ 146).
 - Les photos ont été prises alors que l'option **Rotation auto des images** était désactivée (☐ 199).
 - L'appareil photo a été dirigé vers le haut ou vers le bas au moment de la prise de vue (☐ 199).
 - La photo est affichée en aperçu juste après la prise de vue (☐ 146).
-



Impossible d'entendre le son des vidéos :

- Appuyez sur la commande Q pour augmenter le volume (☐ 70). Si l'appareil photo est raccordé à un téléviseur (☐ 136), utilisez les commandes de ce dernier pour régler le volume.
- Le son extérieur n'est pas enregistré avec les ralentis (☐ 72) ou les Instants animés (☐ 85).

Impossible d'effacer des images :

- Supprimez la protection des fichiers avant de les effacer (☐ 146).
- La carte mémoire est verrouillée (☐ 17).

Impossible de sélectionner les photos en vue de les imprimer : la carte mémoire est pleine (☐ 27) ou verrouillée (☐ 17), ou les photos sont au format NEF (RAW). Pour imprimer des photos au format NEF (RAW), transférez-les sur un ordinateur et servez-vous du logiciel fourni ou de Capture NX 2 (☐ 130).

Les photos ne s'affichent pas sur le téléviseur : l'appareil photo n'est pas correctement connecté (☐ 136).



Impossible de transférer les photos sur un ordinateur : si votre système ne répond pas à la configuration indiquée à la page 128, vous pouvez néanmoins transférer les photos sur l'ordinateur à l'aide d'un lecteur de cartes.

Les photos ne s'affichent pas dans Capture NX 2 : mettez à jour Capture NX 2 (☐ 202).

Données de position

L'appareil photo met du temps à acquérir les données de position ou ne les affiche pas :

- Il se peut que l'appareil photo ne parvienne pas à acquérir les données de position ou mette du temps à les acquérir dans certains lieux (☐ 104). La fonction des données de position donne de meilleurs résultats dans les zones où la vue du ciel est dégagée.
- Un certain temps peut être nécessaire à l'acquisition des données de position lors de la première utilisation, après de longues périodes d'inutilisation ou après le retrait et la réinsertion de l'accumulateur de l'appareil photo (☐ 106).
- Mettez à jour le fichier GPS assisté (☐ 108).

Les données de position ne sont pas enregistrées avec les photos : les données de position ne sont pas enregistrées si l'indicateur de signal du satellite affiche  ou  (☐ 105). Vérifiez l'état du signal du satellite avant la prise de vue.

Les données de position sont enregistrées, mais elles sont incorrectes : les variations topographiques locales peuvent donner lieu à des écarts de plusieurs centaines de mètres (☐ 106).

Impossible de mettre à jour le fichier GPS assisté :

- Vérifiez que la carte mémoire est insérée et qu'elle contient un fichier GPS assisté.
- Le fichier GPS assisté est altéré. Téléchargez-le à nouveau (☐ 108).
- L'horloge de l'appareil photo n'est pas réglée. Réglez-la (☐ 24).

« Utiliser données position » n'est pas disponible pour « Options altitude/profond. » >

« Correction altitude/prof. » dans le menu Configuration :

- **Non** est sélectionné pour **Données de position > Enreg. données position** dans le menu Configuration (☐ 107).
- Moins de trois satellites communiquent les données de position (☐ 105).

L'option « Créer le journal » n'est pas disponible dans le menu Configuration : réglez l'horloge de l'appareil photo (☐ 24, 198).

Impossible de démarrer l'enregistrement du journal des données de position :

- **Non** est sélectionné pour **Données de position > Enreg. données position** dans le menu Configuration (☐ 107).
- Un journal des données de position est déjà en cours d'enregistrement. Sélectionnez **Créer le journal > Terminer le journal** pour arrêter l'enregistrement actuel avant d'en démarrer un nouveau (☐ 111).

Impossible de sauvegarder le journal actuel :

- Vérifiez qu'une carte mémoire est insérée dans l'appareil photo.
- L'appareil photo peut enregistrer un maximum de 36 journaux de données de position et 36 journaux de profondeur par jour.
- Chaque carte mémoire peut stocker un maximum de 100 journaux de données de position et 100 journaux de profondeur (200 journaux au total). Si nécessaire, effacez les journaux que vous ne souhaitez pas conserver (☐ 113) ou insérez une autre carte mémoire (☐ 16).

Divers

La date d'enregistrement n'est pas correcte : réglez l'horloge de l'appareil photo (☐ 24, 198).

Les rubriques des menus ne sont pas accessibles : certaines options ne sont disponibles qu'avec certains réglages (☐ 215) ou lorsqu'une carte mémoire est insérée (☐ 16).



Messages d'erreur

Ce chapitre répertorie les messages d'erreur qui s'affichent sur l'appareil photo.

Message	Solution	
(La vitesse d'obturation ou l'ouverture clignote)	Si le sujet est trop clair, baissez la sensibilité (ISO) ou choisissez une vitesse d'obturation plus rapide ou une ouverture plus petite (plus grand chiffre).	41, 42, 43, 183
	Si le sujet est trop sombre, augmentez la sensibilité (ISO), utilisez le flash ou choisissez une vitesse d'obturation plus lente ou une ouverture plus grande (plus petit chiffre).	41, 42, 43, 92, 183
Appuyez sur le bouton de la bague de zoom tout en pivotant cette dernière pour faire sortir l'objectif.	Un objectif doté d'une « commande de déverrouillage de l'objectif rétractable » est fixé, mais il est rétracté. En maintenant appuyée la commande de déverrouillage de l'objectif rétractable, tournez la bague de zoom pour faire sortir l'objectif.	204, 205
Vérifiez l'objectif. Il est possible de prendre des photos uniquement lorsqu'un objectif est fixé.	Fixez un objectif.	19, 203
Impossible de prendre des photos. Insérez un accumulateur entièrement chargé.	Mettez l'appareil photo hors tension et rechargez l'accumulateur ou insérez un accumulateur de rechange entièrement chargé.	14, 16
L'horloge a été réinitialisée.	Réglez l'horloge de l'appareil photo.	24, 198
Carte mémoire absente.	Mettez l'appareil photo hors tension et vérifiez que la carte mémoire est insérée correctement.	16
Cette carte mémoire n'est pas formatée. Souhaitez-vous la formater ?	Sélectionnez Oui pour formater la carte, ou mettez l'appareil photo hors tension et insérez une autre carte mémoire.	16, 193



Message	Solution	
La carte mémoire est verrouillée (protégée en écriture).	Mettez l'appareil photo hors tension et faites coulisser le commutateur de protection en écriture sur la position « écriture ».	17
Impossible d'utiliser les cartes Eye-Fi si le commutateur de protection en écriture est sur «lock».		
La carte mémoire est pleine.	<ul style="list-style-type: none"> • Vous pourrez peut-être enregistrer d'autres images si vous réduisez la qualité ou la taille d'image. • Effacez des images. • Insérez une autre carte mémoire. 	156 121 16, 206
Impossible d'utiliser cette carte mémoire. Elle est peut-être endommagée ; insérez une autre carte.	<ul style="list-style-type: none"> • Utilisez une carte mémoire agréée. • Formatez la carte. Si le problème persiste, il se peut que la carte soit endommagée. Adressez-vous à un représentant Nikon agréé. • Insérez une autre carte mémoire. 	206 193 16, 206
Impossible de créer d'autres dossiers sur la carte mémoire.	Si le dossier en cours est numéroté 999 et qu'il contient 999 photos ou une photo numérotée 9999, le déclencheur est désactivé et aucune autre photo ne peut être prise. Choisissez Oui pour Réinitialiser n° fichiers , puis formatez la carte mémoire ou insérez-en une autre.	197
La commande d'enregistrement vidéo est désactivée dans ce mode.	La commande d'enregistrement vidéo ne peut pas être utilisée en mode Meilleur moment ou Instant animé.	80, 85
Impossible d'enregistrer des photos avec ce mode.	Le déclencheur ne permet pas de prendre des photos si un ralenti est en cours d'enregistrement.	69



Message	Solution	
Impossible de prendre des photos en mode auto à priorité vitesse, si la vitesse est réglée sur « Bulb ».	Choisissez une autre vitesse d'obturation ou sélectionnez le mode M .	41, 43
Impossible de réaliser un panoramique avec un objectif doté de cette focale.	Utilisez un objectif dont la focale est comprise entre 6 et 30 mm pour réaliser des panoramiques. Si vous utilisez un zoom, choisissez une focale comprise entre 6 et 30 mm.	47
Échec de la mise à jour du firmware de l'objectif. Réessayez après avoir éteint et rallumé l'appareil.	Mettez l'appareil photo hors tension puis à nouveau sous tension et réessayez de lancer la mise à jour. Si le problème persiste ou se produit fréquemment, contactez un représentant Nikon agréé.	—
Aucun fichier A-GPS sur la carte.	<ul style="list-style-type: none"> • Aucune carte mémoire n'est insérée. • La carte mémoire ne contient pas de fichier GPS assisté. • Le fichier GPS assisté a expiré ou dispose d'une date d'expiration antérieure au fichier actuel. 	108
Échec de la mise à jour	Le fichier GPS assisté est peut-être altéré. Téléchargez-le à nouveau.	108
Correction boussole impossible.	Échec de la correction de la boussole. Réessayez à l'extérieur.	114
Une erreur s'est produite dans le circuit interne. Réessayez après avoir éteint et rallumé l'appareil.	Mettez l'appareil photo hors tension puis à nouveau sous tension. Si le problème persiste ou se produit fréquemment, contactez un représentant Nikon agréé.	—
La température interne de l'appareil photo est élevée. Il va s'éteindre.	Attendez que l'appareil photo refroidisse.	xxii



Message	Solution	
La carte mémoire ne contient aucune image.	Pour pouvoir visualiser des photos, il faut insérer une carte mémoire qui en contient.	16
Impossible d'afficher ce fichier.	Le fichier a été créé ou modifié avec un ordinateur ou un appareil photo d'une autre marque, ou il est altéré.	—
Vérifiez l'imprimante.	Vérifiez l'imprimante.	—*
Vérifiez le papier.	Sélectionnez Reprendre après avoir chargé du papier au bon format.	—*
Bourrage papier.	Décoincez le papier et sélectionnez Reprendre .	—*
Plus de papier.	Insérez du papier et sélectionnez Reprendre .	—*
Vérifiez l'encre.	Sélectionnez Reprendre après avoir vérifié l'encre.	—*
Plus d'encre.	Changez l'encre et sélectionnez Reprendre .	—*

* Pour en savoir plus, reportez-vous au manuel de l'imprimante.



















Caractéristiques techniques

Appareil photo numérique Nikon 1 AW1

Type		
Type	Appareil photo numérique compatible avec les objectifs interchangeables	
Monture d'objectif	Monture 1 étanche Nikon	
Angle de champ effectif	Environ 2,7× la focale (équivalent en format 24×36 mm)	
Pixels effectifs		
	14,2 millions	
Capteur d'image		
Capteur d'image	CMOS 13,2 mm × 8,8 mm (format Nikon CX)	
Stockage		
Taille d'image (pixels)	Photos (Automatique, Meilleur moment et tous les modes Créativité à l'exception de Panoramique simplifié ; format d'image 3 : 2)	
	• 4608 × 3072	• 3456 × 2304
	• 2304 × 1536	
	Photos (Panoramique normal, déplacement de l'appareil photo à l'horizontale ; format d'image 120 : 23)	
	• 4800 × 920	
	Photos (Panoramique normal, déplacement de l'appareil photo à la verticale ; format d'image 8 : 25)	
	• 1536 × 4800	
	Photos (Panoramique large, déplacement de l'appareil photo à l'horizontale ; format d'image 240 : 23)	
	• 9600 × 920	
	Photos (Panoramique large, déplacement de l'appareil photo à la verticale ; format d'image 4 : 25)	
	• 1536 × 9600	
	Photos (prises pendant l'enregistrement vidéo, format d'image 3 : 2)	
	• 4608 × 3072 (1080/60i, 1080/30p)	
• 1280 × 856 (720/60p, 720/30p)		
Photos (Instants animés, format d'image 16 : 9)		
• 4608 × 2592		



Format de fichier	<ul style="list-style-type: none"> • NEF (RAW) : 12 bits, compressé • JPEG : conforme au format JPEG baseline avec un taux de compression fine (environ 1 : 4), normale (environ 1 : 8) ou basique (environ 1 : 16) • NEF (RAW) + JPEG : la même photo enregistrée à la fois en format NEF (RAW) et en format JPEG
Système Picture Control	Standard, Neutre, Saturé, Monochrome, Portrait, Paysage ; possibilité de modifier le Picture Control sélectionné ; enregistrement de Picture Control personnalisés
Supports d'enregistrement	Cartes mémoire SD (Secure Digital), SDHC et SDXC
Système de fichiers	DCF (Design Rule for Camera File System) 2.0, DPOF (Digital Print Order Format), Exif (Exchangeable Image File Format for Digital Still Cameras) 2.3, PictBridge
Modes de prise de vue	 Automatique ;  Créativité, avec la possibilité de choisir parmi les options suivantes : P, S, A, M ,  () Photo sous-marine,  Paysage de nuit,  Portrait de nuit,  Contre-jour,  Panoramique simplifié,  Flou,  Effet miniature et  Couleur sélective ;  Meilleur moment ( Affichage au ralenti et  Sélecteur de photo optimisé),  Vidéo avancée (HD— P, S, A, M uniquement—et  Ralenti),  Instant animé
Obturbateur	
Type	Électronique
Vitesse d'obturation	1/16 000–30 s par incréments de 1/3 IL ; Bulb (pose B) Remarque : la pose B s'arrête automatiquement au bout de 2 minutes environ
Vitesse de synchro. flash	Synchronisation avec l'obturbateur à une vitesse inférieure ou égale à X=1/60 s
Déclenchement	
Mode	<ul style="list-style-type: none"> • Vue par vue, rafale • Retardateur
Cadence de prise de vue	Environ 5, 15, 30 ou 60 vps
Retardateur	2 s, 5 s, 10 s



Exposition	
Mesure	Mesure TTL à l'aide du capteur d'image
Méthode de mesure	<ul style="list-style-type: none"> • Matricielle • Pondérée centrale : effectue la mesure sur un cercle de 4,5 mm au centre de la vue • Spot : effectue la mesure sur un cercle de 2 mm au centre de la zone de mise au point sélectionnée
Mode	P Auto programmé avec décalage du programme ; S Auto à priorité vitesse ; A Auto à priorité ouverture ; M Manuel ;  Sélecteur automatique de scène
Correction d'exposition	-3 – +3 IL par incréments de 1/3 IL
Mémorisation de l'exposition	Luminosité mémorisée lorsque l'utilisateur appuie sur le déclencheur à mi-course
Sensibilité (indice d'exposition recommandé)	160–6400 ISO par incréments de 1 IL ; réglage automatique de la sensibilité (160–6400 ISO, 160–3200 ISO, 160–800 ISO) disponible (réglages effectués par l'utilisateur lorsque P , S , A , M ou Photo sous-marine est sélectionné en mode Créativité)
D-Lighting actif	Activé, désactivé
Mise au point	
Autofocus	Autofocus hybride (AF à détection de phase/détection de contraste) ; illuminateur d'assistance AF
Pilotage de l'objectif	<ul style="list-style-type: none"> • Autofocus (AF) : AF ponctuel (AF-S) ; AF continu (AF-C) ; sélection automatique AF-S/AF-C (AF-A) ; AF permanent (AF-F) • Mise au point manuelle (MF)
Mode de zone AF	Point sélectif, point sélectif (centre), zone automatique, suivi du sujet
Zone de mise au point	<ul style="list-style-type: none"> • AF point sélectif : 135 zones de mise au point ; les 73 zones centrales prennent en charge l'AF à détection de phase • AF zone automatique : 41 zones de mise au point
Mémorisation de la mise au point	La mise au point peut être mémorisée en appuyant sur le déclencheur à mi-course (AF ponctuel)
Priorité visage	Activée, désactivée



Flash	
Flash intégré	Ouverture manuelle
Nombre guide (NG)	Environ 5 (m, 100 ISO, 20 °C ; à 160 ISO, le nombre guide est d'environ 6,3)
Contrôle	Contrôle de flash i-TTL à l'aide du capteur d'image
Mode	Flash imposé, atténuation des yeux rouges, flash imposé + synchro lente, atténuation des yeux rouges + synchro lente, synchro sur le second rideau + synchro lente, synchro sur le second rideau, désactivé
Correction du flash	-3 – +1 IL par incréments de 1/3 IL
Témoin de disponibilité du flash	S'allume lorsque le flash intégré est prêt
Balance des blancs	
	Automatique, photo sous-marine, incandescent, fluorescent, ensoleillé, flash, nuageux, ombre, pré-réglage manuel, tous avec réglage précis à l'exception de pré-réglage manuel
Vidéo	
Mesure	Mesure TTL à l'aide du capteur d'image
Méthode de mesure	<ul style="list-style-type: none"> • Matricielle • Pondérée centrale : effectue la mesure sur un cercle de 4,5 mm au centre de la vue • Spot : effectue la mesure sur un cercle de 2 mm au centre de la zone de mise au point sélectionnée
Taille d'image (pixels)/ cadence d'enregistrement	Vidéos HD (format 16 : 9) <ul style="list-style-type: none"> • 1920 × 1080/60i (59,94 vues/s*) • 1920 × 1080/30p (29,97 vps) • 1280 × 720/60p (59,94 vps) • 1280 × 720/30p (29,97 vps)
	Ralenti (format 8 : 3) <ul style="list-style-type: none"> • 640 × 240/400 vps (lecture à 30p/29,97 vues/s) • 320 × 120/1200 vps (lecture à 30p/29,97 vues/s)
	Instants animés (format 16 : 9)
	1920 × 1080/60p (59,94 vps) (lecture à 24p/23,976 vues/s)
Format de fichier	MOV
Compression vidéo	H.264/MPEG-4 Advanced Video Coding
Format d'enregistrement audio	AAC
Dispositif d'enregistrement audio	Microphone stéréo intégré ; possibilité de régler la sensibilité

* La sortie du capteur est d'environ 60 vps.

Moniteur	TFT ACL de 7,5 cm (3 pouces), 921 000 pixels, avec réglage de la luminosité
Visualisation	Visualisation plein écran et par planche d'images (4, 9 ou 72 images ou par calendrier) avec fonction Loupe, lecture des vidéos et des panoramiques, diaporama, affichage de l'histogramme, rotation automatique des images et option de classement
Interface	
USB	USB Hi-Speed
Sortie HDMI	Connecteur HDMI à mini-broches de type C
Boussole électronique/données de position/altimètre/jauge de profondeur	
Boussole électronique	16 points cardinaux (avec correction de position à l'aide d'un capteur d'accélération 3 axes et réglage automatique du décalage)
Données de position	<ul style="list-style-type: none"> • Fréquence de réception : 1575.4200 MHz (GPS)/ 1598.0625–1605.3750 MHz (GLONASS) • Système de coordonnées géographiques : WGS84
Altimètre	Plage de fonctionnement approximative –500–+4500 m (–1640–+14760 pieds)
Jauge de profondeur	Plage de fonctionnement approximative 0–20 m (0–65,6 pieds)
Langues disponibles	Allemand, anglais, arabe, bengali, bulgare, chinois (simplifié et traditionnel), coréen, danois, espagnol, finnois, français, grec, hindi, hongrois, indonésien, italien, japonais, marathi, néerlandais, norvégien, persan, polonais, portugais (européen et brésilien), roumain, russe, serbe, suédois, tamoul, tchèque, télougou, thaï, turc, ukrainien, vietnamien
Alimentation	
Accumulateur	Un accumulateur Li-ion EN-EL20
Adaptateur secteur	Adaptateur secteur EH-5b ; nécessite le connecteur d'alimentation EP-5C (disponibles séparément)
Filetage pour fixation sur trépied	1/4 pouce (ISO 1222)
Dimensions/poids	
Dimensions (L x H x P)	Environ 113,3 x 71,5 x 37,5 mm, hors parties saillantes
Poids	Environ 356 g avec accumulateur et carte mémoire mais sans bouchon de boîtier ou protection de joint torique ; environ 313 g, boîtier seul



Conditions de fonctionnement	
Température	-10 °C–+40 °C hors de l'eau, 0 °C–+40 °C dans l'eau
Humidité	Inférieure ou égale à 85% (sans condensation)
Caractère anti-choc, étanchéité à l'eau et à la poussière	
Caractère anti-choc ^{1,2}	A réussi des tests en interne ³ réalisés avec la méthode MIL-STD-810F Method 516.5: Shock
Étanchéité à l'eau ²	Des tests en interne ont montré une étanchéité à l'eau en conformité avec la norme de classe 8 JIS/IEC (IPX8) ; peut être utilisé à une profondeur pouvant atteindre 15 m pendant 60 minutes consécutives maximum
Profondeur de fonctionnement ²	15 m maximum
Étanchéité à la poussière ²	Des tests réalisés en interne ont montré une étanchéité à la poussière en conformité avec la norme de classe 6 JIS/IEC (IP6X)

1 Ne s'applique pas lorsque le flash intégré est sorti.

2 Lorsqu'un objectif étanche spécial est fixé à l'appareil photo.

3 À l'aide d'une méthode de test issue de MIL-STD-810F Method 516.5: Shock, le produit est jeté depuis une hauteur de 2 m sur une surface de contreplaqué de 5 cm d'épaisseur. La déformation extérieure et les détériorations superficielles n'ont pas été testées. Ces tests réalisés en interne ne constituent pas une garantie globale d'invulnérabilité face aux dommages ou à la destruction.

- Sauf indication contraire, tous les chiffres se rapportent à un appareil photo doté d'un accumulateur entièrement chargé et fonctionnant à la température préconisée par la CIPA (Camera and Imaging Products Association) : 23 ±3 °C.
- Nikon se réserve le droit de modifier les caractéristiques techniques du matériel ou des logiciels décrits dans ce manuel à tout moment et sans préavis. Nikon ne peut être tenu pour responsable des dommages résultant d'éventuelles erreurs contenues dans ce manuel.

Chargeur d'accumulateur MH-27	
Entrée nominale	100–240 V CA, 50–60 Hz, 0,2 A
Puissance nominale	8,4 V CC/0,6 A
Accumulateurs compatibles	Accumulateurs Li-ion Nikon EN-EL20
Temps de charge	Environ 2 heures à une température ambiante de 25 °C lorsque l'accumulateur est entièrement déchargé
Température de fonctionnement	0 °C–40 °C
Dimensions (L × H × P)	Environ 67,0 × 28,0 × 94,0 mm, sans l'adaptateur de prise secteur
Poids	Environ 83 g, sans l'adaptateur de prise secteur



Accumulateur Li-ion EN-EL20	
Type	Accumulateur lithium-ion
Capacité nominale	7,2 V, 1020 mAh
Température de fonctionnement	0 °C–40 °C
Dimensions (L × H × P)	Environ 30,7 × 50,0 × 14,0 mm
Poids	Environ 41 g, sans le cache-contacts
Objectif 1 NIKKOR AW 11–27.5mm f/3.5–5.6	
Type	Objectif à monture 1 étanche
Focale	11–27,5 mm
Ouverture maximale	f/3.5–5.6
Construction optique	8 lentilles en 6 groupes (dont 1 lentille en verre ED et 1 lentille asphérique), 1 lentille en verre de protection
Angle de champ	72°–32° 20'
Distance minimale de mise au point	0,3 m depuis le plan focal à toutes les focales
Lamelles de diaphragme	7 (diaphragme circulaire)
Diaphragme	Intégralement automatique
Plage des ouvertures	<ul style="list-style-type: none"> • Focale de 11 mm : f/3.5–16 • Focale de 27,5 mm : f/5.6–16
Boussole électronique	La boussole électronique peut être utilisée lorsque l'objectif est fixé à l'appareil photo
Diamètre de fixation pour filtre	40,5 mm (P=0,5 mm)
Caractère anti-choc*	A réussi des tests en interne réalisés avec la méthode MIL-STD-810F Method 516.5: Shock lorsqu'il était fixé à l'appareil photo ; la déformation extérieure et les détériorations superficielles n'ont pas été testées
Étanchéité à l'eau*	Des tests réalisés en interne ont montré une étanchéité à l'eau en conformité avec la norme de classe 8 JIS/IEC (IPX8)
Profondeur de fonctionnement*	15 m maximum, mais ne peut pas être utilisé à des profondeurs supérieures à celle autorisée pour l'appareil photo
Étanchéité à la poussière*	Des tests réalisés en interne ont montré une étanchéité à la poussière en conformité avec la norme de classe 6 JIS/IEC (IP6X)
Température de fonctionnement	–10 °C–+40 °C hors de l'eau, 0 °C–+40 °C dans l'eau
Dimensions	Environ 63 mm de diamètre × 56,5 mm (distance à partir du plan d'appui de la monture d'objectif de l'appareil photo)
Poids	Environ 182 g

* Lorsqu'il est fixé à des appareils photo étanches.



Objectif 1 NIKKOR AW 10mm f/2.8	
Type	Objectif à monture 1 étanche
Focale	10 mm
Ouverture maximale	f/2.8
Construction optique	6 lentilles en 5 groupes (dont 2 lentilles asphériques), 1 verre de protection
Angle de champ	77°
Distance minimale de mise au point	0,2 m à partir du plan focal
Lamelles de diaphragme	7 (diaphragme circulaire)
Diaphragme	Intégralement automatique
Plage des ouvertures	f/2.8 – 11
Boussole électronique	La boussole électronique peut être utilisée lorsque l'objectif est fixé à l'appareil photo
Diamètre de fixation pour filtre	40,5 mm (P=0,5 mm)
Caractère anti-choc *	A réussi des tests en interne réalisés avec la méthode MIL-STD-810F Method 516.5: Shock lorsqu'il était fixé à l'appareil photo ; la déformation extérieure et les détériorations superficielles n'ont pas été testées
Étanchéité à l'eau *	Des tests réalisés en interne ont montré une étanchéité à l'eau en conformité avec la norme de classe 8 JIS/IEC (IPX8)
Profondeur de fonctionnement *	20 m maximum, mais ne peut pas être utilisé à des profondeurs supérieures à celle autorisée pour l'appareil photo
Étanchéité à la poussière *	Des tests réalisés en interne ont montré une étanchéité à la poussière en conformité avec la norme de classe 6 JIS/IEC (IP6X)
Température de fonctionnement	-10 °C – +40 °C hors de l'eau, 0 °C – +40 °C dans l'eau
Dimensions	Environ 61 mm de diamètre × 30 mm (distance à partir du plan d'appui de la monture d'objectif de l'appareil photo)
Poids	Environ 118 g

* Lorsqu'il est fixé à des appareils photo étanches.

Les caractéristiques techniques peuvent faire l'objet de modifications sans préavis. Nikon ne peut être tenu pour responsable des dommages résultant d'éventuelles erreurs contenues dans ce manuel.



■ Objectifs 1 NIKKOR étanches
1 NIKKOR AW 11-27.5mm f/3.5-5.6

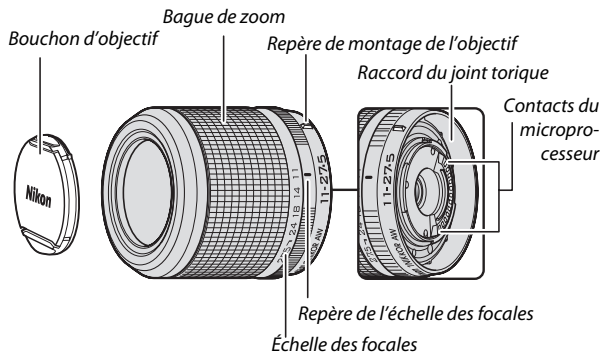

1 NIKKOR AW 10mm f/2.8

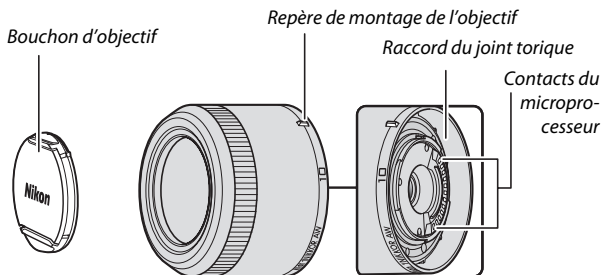

Les objectifs 1 NIKKOR étanches sont destinés exclusivement aux appareils photo numériques à objectif interchangeable Nikon 1 AW1. Leur angle de champ est équivalent à celui d'un objectif 24×36 mm doté d'une focale environ 2,7× plus longue. Lorsqu'ils sont fixés à un appareil photo étanche, les objectifs anti-choc, étanches à l'eau et à la poussière 1 NIKKOR AW 11–27.5mm f/3.5–5.6 et 1 NIKKOR AW 10mm f/2.8 sont en conformité avec la norme de classe 8 JIS/IEC (IPX8) (pour l'étanchéité à l'eau), ce qui permet d'utiliser l'appareil photo à des profondeurs pouvant atteindre 15 m pendant 60 minutes consécutives. Ces objectifs ont également réussi les tests de chute depuis une hauteur de 2 m, lorsqu'ils étaient fixés à l'appareil photo. *Ces objectifs ne sont ni étanches à l'eau et à la poussière, ni anti-choc lorsqu'ils ne sont pas fixés à l'appareil photo. Le caractère anti-choc et l'étanchéité à l'eau et à la poussière mentionnés précédemment ne garantissent pas que le produit sera étanche à l'eau et à la poussière en toute circonstance ou invulnérable face aux dommages ou à la destruction.*

Servez-vous de la bague de zoom pour effectuer un zoom avant ou un zoom arrière.

Entretien de l'objectif

- Utilisez uniquement les parasoleils, les bouchons d'objectif et autres accessoires conçus pour ce produit.
- Si vous utilisez un parasoleil (disponible en option), ne prenez pas, ni ne tenez l'objectif ou l'appareil photo uniquement par le parasoleil.
- Maintenez les contacts du microprocesseur et le raccord du joint torique propres et retirez immédiatement tout corps étranger à l'aide d'une soufflette.
- Consultez un technicien Nikon agréé si vous constatez que le joint torique est craquelé, déformé ou endommagé de toute autre manière.
- Utilisez une soufflette pour retirer la poussière et les peluches de la surface de l'objectif. Pour éviter les rayures, ne forcez pas lorsque vous retirez le sable et les autres corps étrangers.
- N'utilisez jamais de solvants organiques comme un diluant à peinture ou du benzène pour nettoyer l'objectif.
- Remettez en place les bouchons avant et arrière lorsque vous n'utilisez pas l'objectif.
- Si vous n'avez pas l'intention d'utiliser l'objectif avant longtemps, rangez-le dans un endroit frais et sec pour éviter la moisissure et la rouille. Ne le rangez pas à la lumière directe du soleil ou avec des boules antimites de naphthaline ou de camphre.
- Laisser l'objectif dans des endroits extrêmement chauds peut endommager ou déformer ses éléments en plastique renforcé.
- L'objectif est équipé d'un joint torique intégré qui doit être remplacé au moins une fois par an par un représentant Nikon agréé, quelle que soit la fréquence d'utilisation de l'objectif. Ce service est payant.

✔ Utilisation de l'objectif à proximité d'eau ou sous l'eau

- Ne retirez jamais l'objectif sous l'eau.
- Lorsque vous fixez et retirez l'objectif, inspectez attentivement le joint torique de l'appareil photo et le raccord du joint torique de l'objectif pour vérifier qu'il n'y a pas de fils, de peluches, de cheveux, de poussière, de sable, de liquide et d'autres corps étrangers. Vérifiez que le joint torique de l'appareil photo ne dépasse pas, n'est pas tordu ou mal positionné.
- Ne fixez pas ou ne retirez pas l'objectif avec les mains mouillées ou couvertes de sable ou dans des lieux exposés à des éclaboussures, au vent, au sable ou à la poussière.
- Retirez immédiatement toute goutte d'eau ou autre corps étranger de l'objectif et du raccord du joint torique avec un chiffon propre, doux et sec.
- Plus la profondeur est importante, plus il faut de force pour manipuler la bague de zoom.
- Si le matériel fuit, cessez immédiatement de l'utiliser, essuyez l'appareil photo et l'objectif et confiez l'ensemble à un représentant Nikon agréé.

✔ Accessoires fournis

- Bouchon avant d'objectif encliquetable 40,5 mm LC-N40.5
- Bouchon arrière d'objectif LF-N2000

✔ Accessoires disponibles en option

Parasoleil à vis 40,5 mm HN-N103 (se fixe comme illustré ci-dessous ; remarquez que le parasoleil ne peut pas être utilisé sous l'eau et que l'objectif n'est plus anti-choc lorsqu'il est équipé d'un parasoleil)

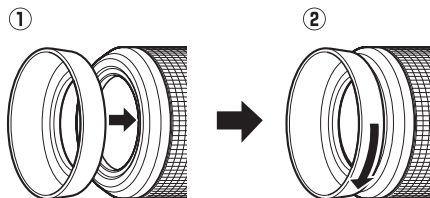

■ Adaptateur pour monture FT1 (disponible en option)

Lisez la section suivante pour en savoir plus sur l'utilisation de l'adaptateur pour monture FT1 (disponible en option). Avant d'aller plus loin, assurez-vous d'avoir lu et compris le contenu de ce manuel et des documents relatifs au FT1 et aux objectifs.

Autofocus

L'autofocus n'est disponible qu'avec les objectifs AF-S. Les autres objectifs permettent uniquement la mise au point manuelle. Choisissez **AF-S** comme mode de mise au point ou (à partir de la version de firmware L 1.10) **AF-C**. Le seul mode de zone AF disponible est **Point sélectif** et l'appareil photo effectue la mise au point sur le sujet situé dans la zone centrale de mise au point seulement. L'option Priorité visage n'est pas prise en charge. Dans certains cas, il se peut que l'appareil photo émette un signal sonore, que l'indicateur de mise au point s'affiche et que vous puissiez prendre des photos même si la mise au point n'est pas effectuée. Dans ce cas, faites la mise au point manuellement.

Mise au point manuelle

Suivez les étapes ci-dessous pour faire la mise au point manuellement lors de l'utilisation du FT1 avec un objectif NIKKOR à monture F.

1 Sélectionnez le mode de mise au point manuelle.

Dans le menu Prise de vue, sélectionnez

Mode de mise au point, mettez en surbrillance **Manuel**, appuyez sur ► et choisissez le grossissement pour

l'affichage de la mise au point manuelle parmi 10x, 5x, 2x et 1x (zoom désactivé) (☐ 168).



2 Effectuez la mise au point.

Tournez la bague de mise au point de l'objectif jusqu'à ce que le sujet soit net.

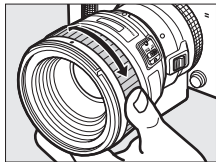

Si l'objectif permet l'autofocus à priorité manuelle, vous pouvez faire la mise au point à l'aide de l'autofocus, puis maintenir le déclencheur à mi-course et tourner la bague de mise au point de l'objectif pour affiner manuellement la mise au point. Pour refaire la mise au point à l'aide de l'autofocus, appuyez à nouveau sur le déclencheur à mi-course.

Pour zoomer sur l'affichage afin de régler plus précisément la mise au point, appuyez sur  (notez que cette fonctionnalité n'est pas disponible lors de l'enregistrement de vidéos ou en mode vidéo Ralenti). L'affichage est agrandi selon la valeur sélectionnée à l'étape 1 et une fenêtre de navigation apparaît dans un cadre gris en bas à droite de l'écran.

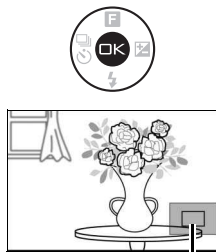

Fenêtre de navigation

Servez-vous du sélecteur multidirectionnel pour faire défiler les zones de l'image qui ne sont pas actuellement visibles. Appuyez sur  pour annuler le zoom.



Télémetre électronique

En mode de mise au point manuelle, si un objectif à microprocesseur est utilisé, l'indicateur de mise au point permet de vérifier si l'appareil photo a fait la mise au point sur le sujet situé dans la zone centrale.

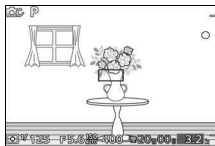

Indicateur de mise au point	État
●	Mise au point effectuée.
▶	L'appareil photo a effectué la mise au point devant le sujet.
◀	L'appareil photo a effectué la mise au point derrière le sujet.
▶ ◀ (clignote)	L'appareil photo n'est pas parvenu à effectuer la mise au point.

Notez qu'avec certains sujets, l'indicateur de mise au point (●) peut s'afficher même si l'appareil photo n'a pas effectué la mise au point. Vérifiez la mise au point à l'écran avant de prendre la photo.

Affichages et messages d'erreur

Les avertissements suivants apparaissent au niveau de l'affichage de l'ouverture, sur l'appareil photo.

Affichage	Problème	Solution
FEE	La bague des ouvertures de l'objectif n'est pas verrouillée sur son ouverture minimale.	Lorsque vous utilisez des objectifs à microprocesseur, verrouillez la bague des ouvertures sur son ouverture minimale (valeur la plus grande).
F---	Un objectif sans microprocesseur est utilisé ou aucun objectif n'est fixé.	Lorsque vous utilisez des objectifs sans microprocesseur, tournez la bague des ouvertures de l'objectif pour sélectionner l'ouverture.

Restrictions

- Les modes Automatique et Meilleur moment ne sont pas pris en charge.
- Vous pouvez enregistrer des Instants animés uniquement si les trois conditions suivantes sont respectées : utilisation d'un objectif AF-S, sélection de **AF-S (AF ponctuel)** comme mode de mise au point et mise au point obtenue par l'appareil photo. N'essayez pas de régler la mise au point à l'aide de la bague de mise au point.
- Les vitesses d'obturation de 1 s ou plus lentes ne sont pas disponibles.
- L'interrupteur de contrôle sonore et le bouton de mise au point (Verrouillage Mise au Point/RAPPEL MÉMOIRE/Départ AF) sont sans effet.



Précautions d'utilisation

- Les objectifs dont le poids est supérieur à 380 g doivent être maintenus constamment. Ne tenez pas ou ne transportez pas l'appareil photo par la courroie sans maintenir l'objectif. Vous risquez sinon d'endommager la monture d'objectif de l'appareil photo.
- Des lignes peuvent apparaître sur les photos prises avec des objectifs sans microprocesseur réglés sur leur ouverture minimale.
- Sélectionnez le mode **A** ou **M** pour empêcher que le microphone n'enregistre les bruits émis par l'objectif.
- Les cadences de prise de vue peuvent ralentir lorsque **5 fps** est sélectionné pour l'option **Rafale/retardateur**.
- Certains objectifs bloquent l'illuminateur d'assistance AF et, à certaines distances, le flash.
- Un effet de vignettage peut être observé sur les flous d'arrière-plan (« *bokeh* ») circulaires créés à de grandes ouvertures avec des objectifs dotés d'une ouverture maximale de f/1.4.
- Cet appareil photo n'est ni étanche à l'eau ni anti-choc lorsque le FT1 est fixé.



■ Normes prises en charge

- **DCF Version 2.0** : la norme DCF (Design Rule for Camera File System) est largement répandue dans le domaine des appareils photo numériques et garantit une compatibilité entre les différentes marques d'appareils.
- **DPOF** : Digital Print Order Format (DPOF) est une norme industrielle qui permet aux images d'être imprimées directement à partir de commandes d'impression sauvegardées sur la carte mémoire.
- **Exif version 2.3** : l'appareil photo prend en charge le format Exif (Exchangeable Image File Format for Digital Still Cameras) version 2.3, une norme qui permet d'utiliser les informations stockées avec les photos pour garantir une reproduction optimale des couleurs lors d'une impression sur une imprimante compatible Exif.
- **PictBridge** : cette norme, conçue conjointement par les fabricants d'appareils photo numériques et d'imprimantes, permet l'impression directe des photos sur une imprimante sans transfert préalable des photos sur un ordinateur.
- **HDMI** : l'interface HDMI (High-Definition Multimedia Interface) est une norme pour interface multimédia utilisée dans les composants électroniques et les périphériques AV grand public capables de transmettre des données audiovisuelles et des signaux de contrôle vers des périphériques compatibles HDMI via un seul câble de connexion.



Informations concernant les marques commerciales

Mac OS et OS X sont des marques déposées d'Apple Inc. aux États-Unis et/ou dans d'autres pays. Microsoft, Windows et Windows Vista sont soit des marques déposées, soit des marques commerciales de Microsoft Corporation aux États-Unis et/ou dans d'autres pays. Le logo PictBridge est une marque commerciale. Les logos SD, SDHC et SDXC sont des marques commerciales de SD-3C, LLC. HDMI, le logo HDMI et High-Definition Multimedia Interface sont des marques commerciales ou des marques déposées de HDMI Licensing LLC.

HDMI

Tous les autres noms de marques mentionnés dans ce manuel ou dans les autres documentations fournies avec votre matériel Nikon sont des marques commerciales ou des marques déposées de leurs détenteurs respectifs.

Licence FreeType (FreeType2)

Certaines parties de ce logiciel sont protégées par copyright © 2013 The FreeType Project (<http://www.freetype.org>). Tous droits réservés.

Licence MIT (HarfBuzz)

Certaines parties de ce logiciel sont protégées par copyright © 2013 The HarfBuzz Project (<http://www.freedesktop.org/wiki/Software/HarfBuzz>). Tous droits réservés.



Autonomie de l'accumulateur

Le nombre de vues ou la durée des vidéos pouvant être enregistrées avec un accumulateur entièrement chargé varie en fonction de l'état de l'accumulateur, de la température, de l'intervalle entre les prises de vues et de la durée d'affichage des menus. Voici quelques exemples donnés pour l'accumulateur EN-EL20 (1020 mAh).

- **Photos : environ 250 prises de vues**
- **Vidéos : environ 55 minutes de séquences HD à 1080/60i**

Mesures effectuées en conformité avec les normes CIPA à 23 ± 3 °C, réglages par défaut de l'appareil photo, accumulateur entièrement chargé, objectif 1 NIKKOR AW 11–27.5mm f/3.5–5.6 et carte 16 Go Toshiba SD-E016GUX UHS-I SDHC. Les valeurs des photos ont été obtenues dans les conditions de test suivantes : photos prises à des intervalles de 30 s avec le déclenchement du flash une fois sur deux et l'appareil photo mis hors tension puis à nouveau sous tension toutes les dix prises de vues. Les valeurs des vidéos ont été obtenues dans les conditions de test suivantes : enregistrement d'une série de vidéos d'une durée de 20 minutes, taille de fichier de 4 Go maximum ; l'enregistrement n'a été interrompu que si un avertissement relatif à la température s'affichait.

L'autonomie de l'accumulateur diminue avec :

- de longues sollicitations du déclencheur à mi-course
- des opérations de mise au point automatique répétées
- des prises de vues au format NEF (RAW)
- des vitesses d'obturation lentes
- l'utilisation d'un transmetteur sans fil pour mobile ou de cartes Eye-Fi
- l'utilisation du mode de réduction de vibration avec les objectifs VR
- l'utilisation du zoom avec des zooms motorisés
- l'utilisation des fonctions de données de position ou de journaux de suivi
- le réglage de la luminosité du moniteur sur **Hi**





























Pour une utilisation optimale des accumulateurs Nikon EN-EL20, respectez les recommandations suivantes :









- Veillez à ce que les contacts de l'accumulateur restent propres. Des contacts sales peuvent réduire les performances de l'accumulateur.
- Utilisez les accumulateurs immédiatement après leur charge. Les accumulateurs peuvent perdre leur charge s'ils restent inutilisés.



Index

Symboles

 (mode Automatique)	11, 28
 (mode Créativité)	11, 37
 (mode Meilleur moment)	11, 76
 (mode Vidéo avancée)	12, 66
 (mode Instant animé)	10, 83
 (Sélecteur auto)	155
P (Auto programmé)	38, 40, 66, 155
S (Auto à priorité vitesse)	38, 41, 66, 155
A (Auto à priorité ouverture)	38, 42, 66, 155
M (Manuel)	38, 43, 66, 155
 (Paysage de nuit)	38
 (Portrait de nuit)	39
 (Contre-jour)	39, 46
 (Panoramique simplifié)	39, 47
 (Flou)	39
 (Effet miniature)	39
 (Couleur sélective)	39
 (Ralenti)	72
 (Portrait)	33
 (Paysage)	33
 (Portrait de nuit)	33
 (Gros plan)	33
 (Paysage de nuit)	33
 (Automatique)	33
 (Décalage du programme)	40
Commande MENU (menu) .	9, 143, 153, 174, 177, 191
Commande  (visualisation)	31, 81, 86
Commande  (suppression)	32, 71, 82, 86, 121
Commande Q (loupe-zoom avant)	120
Commande  (loupe-zoom arrière/ imagette)	118
Commande DISP (affichage)	7
Commande  (OK)	8, 49
Commande  (action)	96
 (fonction) .	12, 35, 37, 72, 78, 85, 122
 (prise de vue en rafale/retardateur) .	87, 89

 (correction de l'exposition)	91
PRE (pré-réglage manuel)	180
 (matricielle)	160
 (pondérée centrale)	160
 (spot)	160
 (zone automatique)	170
 (point sélectif)	170
 (suivi du sujet)	170
 (témoin de disponibilité du flash)	92

A

Accentuation	186
Accessoires	201
Accumulateur	14, 16, 27, 238
Accumulateur de l'horloge	25
Adaptateur pour monture	201, 243
Adaptateur secteur	202, 208
Adobe RVB	162
AF	165, 170
AF continu	165
AF permanent	165
AF ponctuel	165
AF sélection automatique	165
AF-A	165
AF-C	165
AF-F	165
Affichage	194
Affichage à l'extérieur	98
Affichage au ralenti	76
Affichage des images	146
Affichage détaillé	7
Affichage du quadrillage	30
Affichage simplifié	7
Affichage très contrasté	194
AF-S	165
Altimètre	101, 103
Altimètre/jauge de profondeur	196
Anti-choc	xiv, xv
Appuyer sur le déclencheur à mi-course	29, 33
Appuyez sur le déclencheur jusqu'en fin de course	30, 33
Atténuation des yeux rouges	93



Atténuation des yeux rouges + synchro lente	93
Auto à priorité ouverture	38, 42, 66, 155
Auto à priorité vitesse ...	38, 41, 66, 155
Auto programmé	38, 40, 66, 155
Autofocus	165, 170
Avertissements relatifs à la température	xxii

B

Bague de zoom	34, 204, 240
Balance des blancs	178
Bande son	86, 124, 134
Bouchon d'objectif	19, 21, 205
Bouchon de boîtier	2, 202
Boussole électronique ...	102, 114, 236
Bulb (pose B)	44

C

Câble USB	130, 138
Cadence de prise de vue	115, 175
Calendrier	119, 123
Cap géographique	101, 102
Capacité des cartes mémoire	220
Capture NX 2	158, 189, 202
Carte mémoire	16, 18, 193, 206, 220
Carte SD	206
CEC	137
Chargement d'un accumulateur	14
Charger/enregistrer	189
Classement	122, 146
Commande d'enregistrement vidéo ...	68, 73
Commande d'impr. DPOF	140, 142
Commande de déverrouillage de l'objectif rétractable	204, 205
Commutateur de zoom motorisé ..	205
Commutateur marche-arrêt	22
Compte à rebours	89
Configuration système requise	128
Connecteur d'alimentation	202, 208
Contraste	163, 186
Contre-jour	39, 46
Contrôle auto. de la distorsion	161
Contrôle du flash	173
Contrôle du résultat en temps réel ..	35

Contrôle via sortie HDMI	137
Correction de l'altitude/de la profondeur	196
Correction de l'exposition	90
Correction des pixels	200
Correction du flash	173
Couleur sélective	39
Courroie destinée exclusivement à une utilisation hors de l'eau	14
Création de courts métrages ..	132, 134

D

Date et heure	24, 198
DCF version 2.0	247
Décalage du programme	40
Déclencheur	29, 33, 77, 79, 84, 195
Diaporama	123
Digital Print Order Format	247
D-Lighting	147
D-Lighting actif	163
Données de position	xviii, 104
DPOF	140, 142, 247

E

Échelle des focales	34, 240
Écran anti-poussière	210, 211
Éditer la vidéo	150
Effacer	32, 71, 82, 86, 121
Effacer la sélection	121
Effacer toutes les images	121
Effet miniature	39
Effets de filtres	186, 187
Espace colorimétrique	162
Étanchéité à l'eau et à la poussière	xiv, xv
Exif version 2.3	247
Exposition	90, 155, 160
Extinction automatique	22, 107, 195

F

Fichier A-GPS	108
Fixation de l'objectif	19, 203
Flash	92, 173
Flash imposé	93
Flash intégré	92
Flou	39
Focale	34, 116



Fonction Loupe	120
Format de fichier	160
Format de la date	24, 198
Formater	17, 193
Formater la carte	17, 193
FT1	243
Fuseau horaire	198
Fuseau horaire et date	198

G

Graisse de silicone	21, 64, 201
Gros plan	33
Gros plan (photo sous-marine)	55
Guide de zoom	205

H

H.264	235
Haute définition	136, 247
Haut-parleur	3
HDMI	136, 247
HDMI-CEC	137
HDR	46
Heure	24, 198
Heure d'été	24, 198
Histogramme	117
Horizon virtuel	101, 102
Horloge	24, 25, 198
Horodateur	141

I

Illuminateur AF intégré	172
Illuminateur d'assistance AF	172
Impr. commande DPOF	140
Impression	138
Imprimer l'index	140
Imprimer la date	142
Indicateur d'exposition	44
Informations détaillées sur les photos 7, 116	
Informations simplifiées sur les photos 115	
Informations sur les photos	7, 115

J

Jauge de profondeur	57, 103, 196
Joint torique	19, 62, 201
Journal de profondeur	110

Journal de suivi	110
Journal des données de position ...	110
JPEG	156

L

Langue (Language)	24, 198
Luminosité	186
Luminosité des affichages	194

M

Manuel	38, 43, 66, 155
Marge	141
Matricielle (Mesure)	160
Meilleure image	78, 81
Mémo. expo. déclencheur	195
Mémoire tampon	79, 84
Mémorisation de l'exposition	195
Mémorisation de la mise au point .	171
Menu Configuration	191
Menu Prise de vue	153
Menu Traitement d'image	177
Menu Vidéo	174
Menu Visualisation	143
Mesure	160
Microphone	68, 176
Mise au point	165, 170
Mise au point manuelle	168
Mode automatique	11, 28
Mode Créativité	37
Mode d'exposition	155
Mode de flash	93
Mode de mise au point	165
Mode de zone AF	170
Mode Instant animé	83
Mode Meilleur moment	76
Mode Vidéo avancée	12, 66, 72
Modifier le thème	152
Moniteur	5, 7, 194
Monochrome	184
Monture d'objectif	169
MOV	158, 160, 222

N

Nbre de vues enregistrées	159
NEF	156, 158
NEF (RAW)	156, 158
Neutre	184



Nikon Transfer 2	131
NMS	158, 160, 222

O

Objectif	19, 34, 164, 201, 238, 239
Objectif compatible	201
Objectifs étanches	19, 238, 239
Objectifs non étanches	203
Options audio des vidéos	176
Options d'altitude/de profondeur	196
Ordinateur	126
Ouverture	42, 43
Ouverture maximale	238, 239

P

Panoramique large	157, 221
Panoramique normal	157, 221
Panoramique simplifié	39, 47
Paramètres vidéo	175
Paysage	33, 184
Paysage de nuit	33, 38
Photo si carte absente ?	193
Photo sous-marine (mode Créativité)	38, 55
PictBridge	138, 247
Picture Control	184, 188
Picture Control perso	185, 188
Plongée sous-marine	55
Point sélectif	170
Pondérée centrale (Mesure)	160
Portée du flash	95
Portrait	33, 184
Portrait de nuit	33, 39
Pré-réglage manuel	178, 180
Priorité visage	34, 172
Protection de joint torique	203
Protéger	146

Q

Qualité d'image	156
-----------------------	-----

R

Ralenti	72, 175
Recadrer	141, 149
Redimensionner	148
Réduction bruit du vent	176
Réduction du bruit	164

Réduction du bruit ISO	190
Réduction scintillement	197
Réglage précis de la balance des blancs	179
Réglage rapide	186
Réglages disponibles	215
Réglages du son	194
Réglages par défaut	219
Réinit. options traitement	178
Réinitialiser les options (menu Configuration)	193
Réinitialiser les options (menu Prise de vue)	155
Réinitialiser n° fichiers	197
Réinitialiser options vidéo	175
Repère du plan focal	2, 169
Retardateur	89
Retrait de l'objectif de l'appareil photo	21, 205
Rognage des vidéos	150
Rotation auto. des images	199
Rotation des images	146

S

Saturation	186
Saturé	184
Second rideau + synchro lente	93
Sélecteur auto	155
Sélecteur de photo optimisé	78
Sélecteur multidirectionnel	8
Sélection automatique de la scène	33
Sélection de la scène	38
Sélection des images	145
Sélectionner les images (à imprimer)	140
Sensibilité (ISO)	183
Short Movie Creator	126, 132, 134
Signal sonore	29, 89, 194
Spot (Mesure)	160
sRVB	162
Standard	184
Standard (Photo sous-marine)	55
Suivi du sujet	170
Supprimer le journal	113
Synchro sur le second rideau	93



T

Taille	148, 156, 175, 232, 235
Taille d'image	156
Teinte	186
Téléviseur	136
Témoin de disponibilité du flash	92
Température de couleur	182
Thème	85, 152
Transfert Eye-Fi	207
Transmetteur sans fil pour mobile	99, 202

U

Unités d'altitude/de profondeur	196
USB	99, 130, 138
UTC	104, 107

V

Verrouillage commandes	195
Version du firmware	200
Vidéo avant/après	159
Vidéos	66, 175
Vidéos HD	66, 67, 175
ViewNX 2	126
Virage	186, 187
Visualisation	31, 115
Visualisation par calendrier	119
Visualisation par planche d'imagettes	118
Visualisation plein écran	31, 115
Vitesse d'obturation	41, 43
Volume	70, 125
Voyant d'accès de la carte mémoire	30
VR	164
VR électronique	165
VR optique	164

Z

Zone automatique (mode de zone AF)	170
Zone de mise au point	29, 170
Zoom priorité visage	150



Il est interdit de reproduire une partie ou l'intégralité de ce manuel sous quelque forme que ce soit (à l'exception d'une brève citation dans un article ou un essai), sans autorisation écrite de NIKON CORPORATION.

NIKON CORPORATION

© 2013 Nikon Corporation



SB3H01(13)
6MVA5613-01