

# Primi passi

safety starter kit





# Ciao!

Bello, oggi arriva con te Gigaset elements. Da ora ricevi un sacco di informazioni utili dal posto più importante della tua vita. E hai la possibilità di reagire in qualunque momento e da qualsiasi luogo.

Prima che tu possa utilizzare Gigaset elements è necessario configurare il sistema. Segui i passi da 1 a 6. Nella fornitura iniziale sono contenute le seguenti parti:

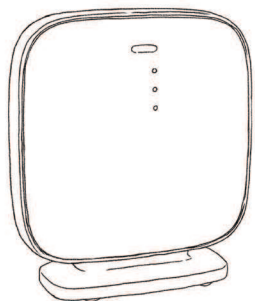

## base

Stazione base

- 1 alimentatore
- 1 cavo LAN
- 1 coperchietto
- 2 viti
- 1 morsetto



## door

Sensore porta

- 1 batteria
- 1 coperchietto
- 1 supporto
- 2 adesivi

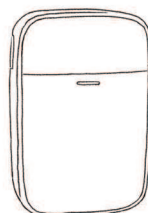

## motion

Sensore di movimento

- 1 batteria
- 2 coperchietto
- 2 adesivi
- 2 viti con tassello
- 1 piedino

 Presta attenzione anche al foglio informativo allegato "Note importanti sullo starter kit Gigaset elements".

## Passo 1

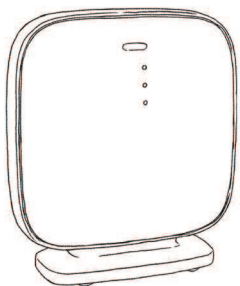

Questa è la tua stazione base. Comunica costantemente con i sensori. Tramite Internet trasferisce le informazioni al tuo Smartphone.

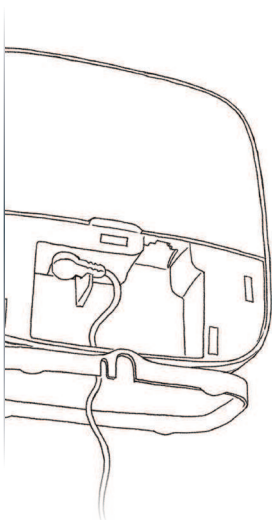

**1.** Collega l'alimentatore a **base** e alla presa vicina al tuo router per Internet (utilizza per questo l'apertura nel supporto di **base**). Quando l'illuminazione LED superiore su **base** si accende, il collegamento è riuscito.

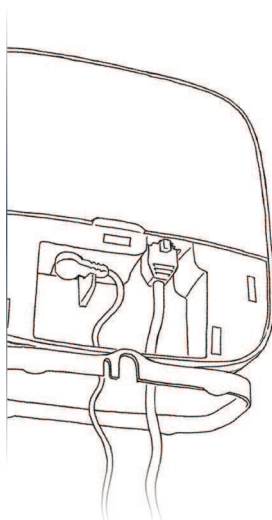

**2.** Collega il cavo LAN al tuo router per Internet e a **base** (tramite l'apertura nel supporto). Se il collegamento è riuscito, l'illuminazione LED centrale si accende.

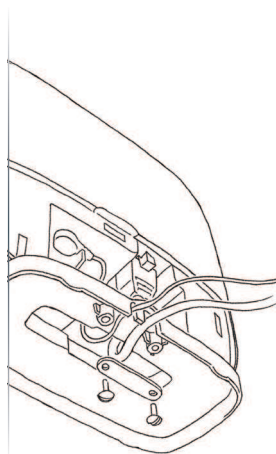

**3.** Non attaccare ora il coperchietto. Il codice di attivazione resta così visibile. Affinché **base** sia stabile, utilizza le viti e la morsettieria in dotazione.

**Nota:** Trovi precise istruzioni per l'uso all'indirizzo: [www.gigaset-elements.ch/faq](http://www.gigaset-elements.ch/faq)

## Passo 2



# door

Questo è il tuo sensore porta. Esso registra cosa succede alla tua porta e ti dà avviso. Affinchè funzioni, devi prima assemblarlo:

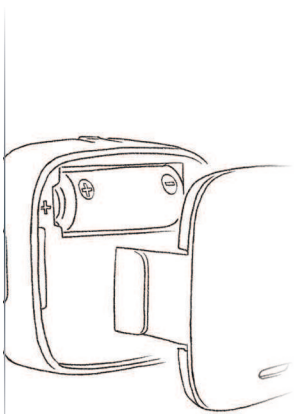

**1.** Inserisci la batteria e applica il coperchietto tramite semplice scatto.

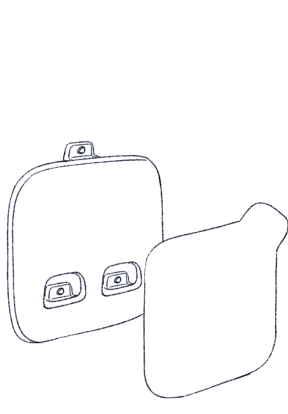

**2.** Fissa l'adesivo nel mezzo sul retro del supporto di **door**.

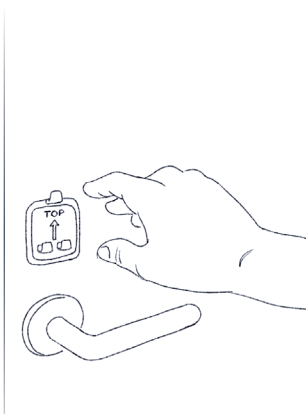

**3.** Applica subito il supporto all'interno della porta di ingresso poco sopra la maniglia. (TOP deve indicare verso l'alto). Premi quindi il supporto per ca. 15 secondi con la superficie adesiva contro la porta. Ora far scorrere door sulla montatura finché scatta in posizione di blocco.

**Nota:** door funziona fino ad una distanza massima dalla base di 50 m.

## Passo 3

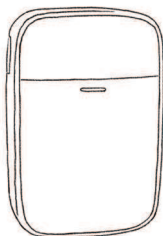

# motion

Questo è il tuo sensore di movimento. Reagisce non appena ci sono persone nella sue vicinanze. Affinché **motion** funzioni, è importante prima trovare il posto giusto per la sua applicazione.

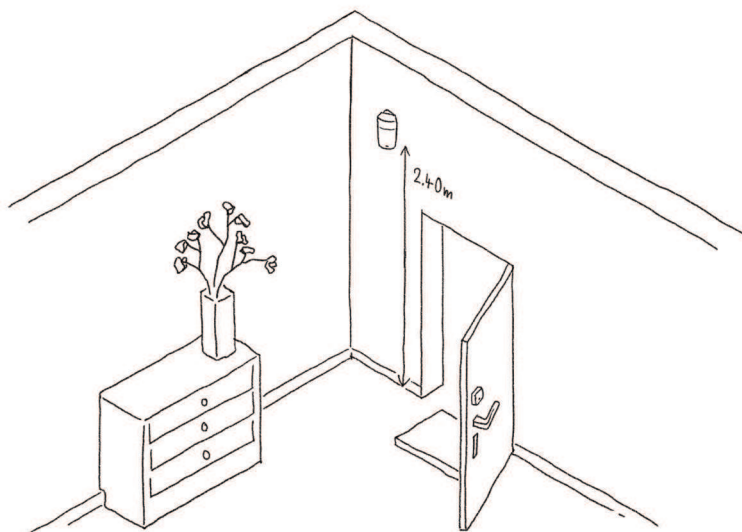

**1.** La giusta posizione per il montaggio a parete di **motion**:

- la posizione migliore è sulla parete della porta di ingresso sul lato della maniglia
- ad un'altezza massima di 2,40 m, con vista libera sull'area di ingresso
- nel campo visivo di **motion** non devono esserci finestre
- distanza massima dalla base 50 m

**Nota:** puoi fare il montaggio a parete tramite adesivo (vedi passaggio 4), ma anche tramite fori e viti di fissaggio con le viti e i tasselli in dotazione. Oppure utilizza i piedini per una collocazione flessibile. Trovi istruzioni per l'uso dettagliate all'indirizzo: [www.gigaset-elements.ch/faq](http://www.gigaset-elements.ch/faq)

 Sul retro trovi i passi dal 4 al 6.



Edito da:  
Gigaset elements GmbH  
Hansaallee 299, D-40549 Düsseldorf

© Gigaset elements GmbH 2013  
Gigaset si riserva il diritto di modificare le caratteristiche tecniche del prodotto  
e il contenuto del presente documento senza preavviso.  
[www.gigaset-elements.ch](http://www.gigaset-elements.ch)

Apple, the Apple logo and iPhone are trademarks of Apple Inc., registered in the U.S. and other countries. App Store is a service mark of Apple Inc.  
Google, Android, Google Play and other brands are trademarks of Google Inc.



A31008-N2551-K101-1-7219

## Passo 4



# motion

Quando hai trovato il posto giusto, devi solo assemblare e posizionare **motion**. Segui per questo questi tre facili passaggi:

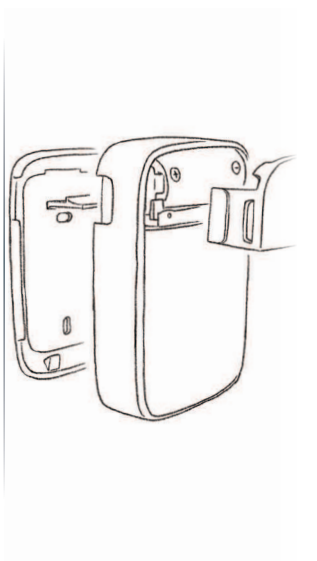

**2.** Inserisci la batteria e applica i coperchietti più piccoli sulla parte frontale e quelli più grandi sul retro di motion tramite semplice innesto.

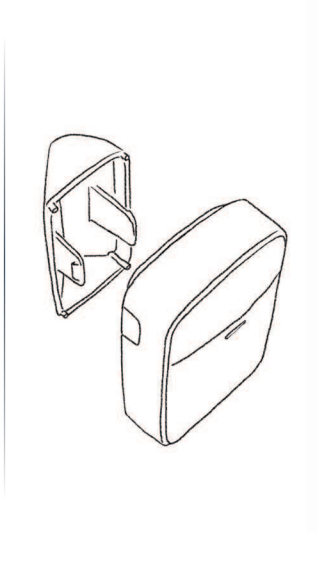

**3.** Applica ora **motion** al supporto a parete. Prima di applicarli insieme al loro posto, assicurati che la parte anteriore sia in direzione della porta.

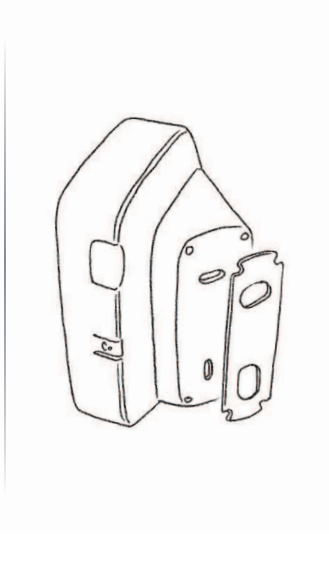

**4.** Colloca la parte adesiva sul retro. Premi quindi **motion** e il supporto a parete con la superficie adesiva per ca. 15 secondi sulla parete.

## Passo 5



# Download

Per poter utilizzare Gigaset elements da qualsiasi luogo, scarica l'App gratuita Gigaset elements App in uno dei seguenti App Store:

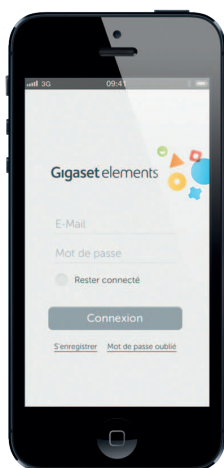

Installa l'App sul tuo Smartphone. Accendilo e registrati su Gigaset elements oppure fai login se disponi già di un Account. Ora sei pronto a partire.

Apple, the Apple logo and iPhone are trademarks of Apple Inc., registered in the U.S. and other countries. App Store is a service mark of Apple Inc.  
Google, Android, Google Play and other brands are trademarks of Google Inc.



# Sincronizzazione

Ce l'hai quasi fatta! Ora devi solo attivare la stazione base. Prima di farlo, assicurati che entrambe le luci in alto sulla base siano accese e la luce inferiore lampeggi.

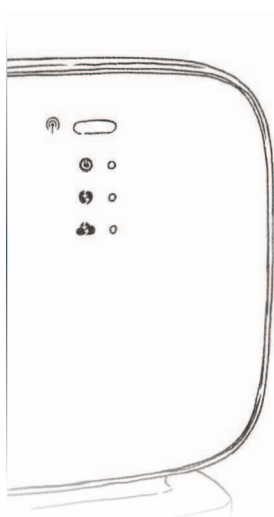

**1.** Premi brevemente il pulsante  Pairing su [base](#). La luce inferiore lampeggia ora più velocemente.

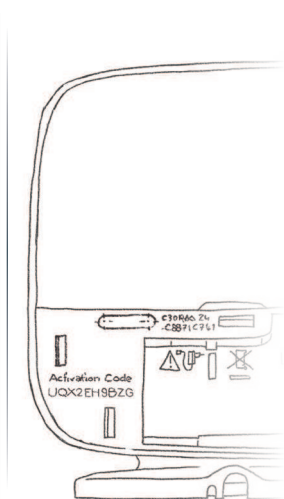

**2.** Inserisci il codice di attivazione di [base](#) nell'App.

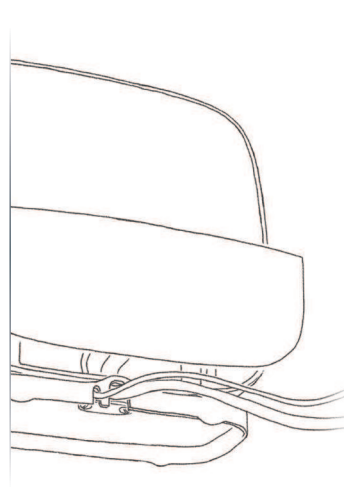

**3.** Applica il coperchietto sul retro di [base](#). L'App ti guida nell'ultimo passaggio.



# All is good.

Gigaset elements è ora configurato e puoi iniziare a sperimentare le sue potenzialità.

Se hai domande oppure vuoi informazioni dettagliate su Gigaset elements, le puoi trovare all'indirizzo

**[www.gigaset-elements.ch/faq](http://www.gigaset-elements.ch/faq).**

Inoltre siamo sempre a tua disposizione all'indirizzo

**[www.gigaset-elements.ch/contatto](http://www.gigaset-elements.ch/contatto).**

Siamo felici di averti con noi.

Il tuo team Gigaset elements