



SR8843
SR8844
SR8846
SR8849

Robo-Sauger Benutzerhandbuch

**Planet
First** 100%
Recycled Paper

Dieses Handbuch ist zu 100% auf Recyclingpapier gedruckt.

- * Lesen Sie die Anweisungen sorgfältig durch, ehe Sie das Gerät in Betrieb nehmen.
- * Nur zum Einsatz in geschlossenen Räumen geeignet.

Deutsch

imagine the possibilities

Wir freuen uns, dass Sie sich für ein Samsung-Produkt entschieden haben!

Produkt registrieren und gewinnen unter
www.samsung.com/register

SAMSUNG

Sicherheitsinformationen

SICHERHEITSINFORMATIONEN



- Bitte lesen Sie die Bedienungsanleitung gründlich durch, und bewahren Sie sie zum späteren Nachschlagen auf.



- Da die folgenden Hinweise zum Betrieb für verschiedene Modelle gelten, können die Eigenschaften Ihres Staubsaugers sich leicht von den in diesem Handbuch beschriebenen unterscheiden.

SYMBOLE DER GEFAHREN-/WARNHINWEISE



Dieses Zeichen weist darauf hin, dass Lebensgefahr oder ein ernsthaftes Verletzungsrisiko besteht.



Dieses Zeichen weist darauf hin, dass die Gefahr von Personen oder Sachschäden besteht.

WEITERE VERWENDETE SYMBOLE



Dieses Zeichen weist darauf hin, dass Erklärungen folgen, damit die Benutzer besser verstehen, wie sie das Gerät richtig verwenden sollen.

Sicherheitsinformationen

WICHTIGE HINWEISE ZUR SICHERHEIT

Beim Umgang mit Elektrogeräten sind einige grundlegende Vorsichtsmaßnahmen wie u.a. die folgenden zu beachten:

LESEN SIE VOR DER VERWENDUNG IHRES ROBO-SAUGERS SÄMTLICHE ANWEISUNGEN GRÜNDLICH DURCH.

Ziehen Sie den Stecker aus der Dose, wenn Sie das Gerät nicht verwenden, und ehe Sie Wartungsarbeiten durchführen.

WARNUNG: So verringern Sie die Gefahr von Brand, Stromschlag oder Verletzungen:

ALLGEMEIN

- Verwenden Sie das Gerät nur wie in diesem Handbuch beschrieben.
- Verwenden Sie das Gerät nicht, wenn der Robo-Sauger oder das Ladegerät beschädigt wurden.
- Wenn der Staubsauger nicht so arbeitet, wie er sollte, hingefallen oder beschädigt ist, im Freien vergessen oder in Wasser getaucht wurde, geben Sie ihn an ein Kundendienstcenter zurück.
- Berühren Sie das Ladegerät und den Robo-Sauger nicht mit nassen Händen
- Verwenden Sie ihn nur für trockene Flächen in geschlossenen Räumen.
- Dieses Gerät soll nicht von Personen (auch Kindern) mit verminderten körperlichen, sensorischen oder geistigen Fähigkeiten oder einem Mangel an Erfahrung und Wissen bedient werden. Von dieser Regel darf nur abgewichen werden, wenn diese Personen unter Aufsicht stehen oder durch eine für ihre Sicherheit verantwortliche Person eine Unterweisung zur Bedienung des Geräts erhalten haben.
- Kinder müssen beaufsichtigt werden, damit sie nicht mit dem Gerät spielen können.

BATTERIELADEGERÄT

- Manipulieren Sie den gepolten Stecker nicht, damit er an eine ungepolte Steckdose oder ein ungepoltes Verlängerungskabel angeschlossen werden kann.
- Verwenden Sie das Gerät nicht im Freien oder auf nassen Flächen.
- Ziehen Sie den Stecker des Ladegeräts aus der Dose, wenn Sie es nicht verwenden, und ehe Sie Servicearbeiten durchführen.
- Verwenden Sie nur das vom Hersteller mitgelieferte Ladegerät.
- Verwenden Sie das Gerät nicht mit einem beschädigten Kabel oder Stecker.
- Ziehen und tragen Sie das Gerät nicht am Kabel und verwenden Sie das Kabel nicht als Tragegriff. Ziehen Sie das Kabel auch nicht um scharfe Kanten oder Ecken herum. Halten Sie das Kabel entfernt von beheizten Oberflächen.
- Verwenden Sie keine Verlängerungskabel oder Steckdosen mit unzureichender Leistung.
- Ziehen Sie zum Ausstöpseln nicht am Netzkabel. Um den Stecker herauszuziehen, fassen Sie den Stecker, nicht das Kabel an.
- Beschädigen und verbrennen Sie die Batterien nicht, da sie bei hohen Temperaturen explodieren.
- Versuchen Sie keinesfalls, das Ladegerät zu öffnen. Reparaturen dürfen nur durch ein qualifiziertes Kundendienstcenter vorgenommen werden.
- Setzen Sie das Ladegerät keinen hohen Temperaturen aus oder lassen Sie weder Feuchtigkeit noch Nässe in irgendeiner Form in Kontakt mit dem Ladegerät kommen.

Sicherheitsinformationen

ROBO-SAUGER

- Saugen Sie keine harten oder scharfen Gegenstände wie Glas, Nägel, Schrauben, Münzen usw. auf.
- Verwenden Sie den Staubsauger niemals ohne Filter. Wenn Sie Servicearbeiten am Gerät durchführen, stecken Sie niemals Ihre Finger oder andere Gegenstände in die Lüfterkammer, denn das Gerät könnte sich möglicherweise ungewollt einschalten.
- Bringen Sie keine Objekte in die Öffnungen des Geräts. Verwenden Sie das Gerät nicht mit versperrten Öffnungen. Halten Sie Öffnungen frei von Staub, Fuseln, Haaren und anderen Stoffen, die die Luftströmung behindern könnten.
- Saugen Sie keine toxischen Stoffe (Chlorbleiche, Ammoniak, Abflussreiniger usw.) auf.
- Saugen Sie nichts auf, was brennt oder Rauch erzeugt (z. B. Zigaretten, Streichhölzer oder heiße Asche).
- Verwenden Sie das Gerät nicht, um leicht entzündliche oder brennbare Flüssigkeiten wie Benzin aufzusaugen, und setzen Sie es nicht an Stellen ein, wo solche Stoffe vorhanden sein könnten.
- Verwenden Sie den Robo-Sauger nicht in geschlossenen Räumen, wenn die Luft darin Dämpfe von Lösungsmittelhaltigen Farben, Lackverdünner, Mottenschutzmittel, brennbaren Stäuben oder andere explosive bzw. toxische Dämpfe enthält.
- Die Batterien können bei extremen Einsatz- oder Temperaturbedingungen auslaufen. Wenn diese Flüssigkeit auf die Haut kommt, waschen Sie sie schnell mit Wasser ab. Wenn die Flüssigkeit in die Augen kommt, spülen Sie sie sofort und mindestens 10 Minuten lang mit sauberem Wasser. Suchen Sie medizinische Hilfe.

Inhalt

SICHERHEITSINFORMATIONEN	06	Elektrische Sicherheit
	07	Vor Inbetriebnahme
	10	Im Einsatz
	11	Reinigung und Wartung
	02	
PRODUKTMERKMALE	13	Produktmerkmal
	13	
INBETRIEBNAHME DES STAUBSAUGERS	15	Komponenten
	16	Bezeichnungen der Teile
	15	
GEBRAUCH	20	Zusammensetzen des Robo-Saugers
	20	Reihenfolge beim Inbetriebnahme
	20	Ein- und Ausschalten des Geräts
	21	Installieren des Ladegeräts
	22	Laden
	23	Informationen zur Batterie
	24	Einbau des VIRTUAL GUARD (Option)
	26	Verwenden des Robo-Saugers
	26	Starten/Stoppen des Staubsaugers
	27	Aufladen
	28	Automatisches Saugen
	29	Punktuelles Saugen
	30	Maximalsaugen
	31	Manuelles Saugen
	32	Knten reinigung
	33	Startzeitvorwahl
GEBRAUCH UND WARTUNG VON ZUBEHÖR	34	Reinigen des Robo-Saugers
	34	Beachten Sie die Reinigungs- und Wartungshinweise
	34	Reinigen des Sensorfensters und der Kamera
	35	Reinigen des Staubbehälters und des Filters
	36	Reinigen der Saugbürste
	38	Reinigen der seitlichen Drehbürste für die Kantenreinigung
	39	Reinigen des Antriebsrads
	34	
FEHLERBEHEBUNG	40	Checkliste zur Selbsthilfe
	42	Fehlerbehebung und Fehlercodes
	40	
TECHNISCHE DATEN	43	Technische Daten
	43	

Sicherheitsinformationen

ELEKTRISCHE SICHERHEIT



Vermeiden Sie übermäßiges Verbiegen des Kabels. Stellen Sie keine schweren Gegenstände darauf ab, sodass es brechen könnte.

- Andernfalls besteht die Gefahr von Stromschlägen oder Brand.



Entfernen Sie Schmutz und Wasser vom Netzstecker.

- Andernfalls besteht die Gefahr von Stromschlägen oder Störungen des Geräts.

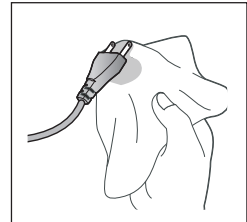

Ziehen Sie niemals am Kabel, um den Netzstecker aus der Steckdose zu ziehen, und berühren Sie den Netzstecker nicht mit nassen Händen

- Andernfalls besteht die Gefahr von Stromschlägen oder Brand.

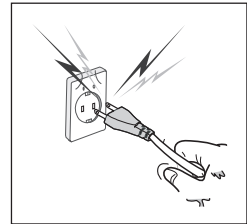

Schließen Sie nicht mehrere Geräte an eine Steckdose an. (Lassen Sie das Kabel nicht ungeschützt auf dem Boden herumliegen.)

- Andernfalls besteht die Gefahr von Stromschlägen oder Brand.

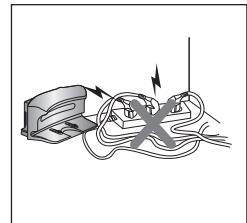

Verwenden Sie niemals beschädigte oder lose Netzkabel, Netzstecker oder Steckdosen.

- Andernfalls besteht die Gefahr von Stromschlägen oder Brand.

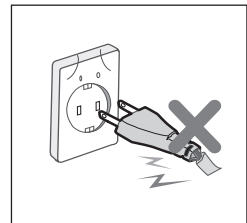

Sicherheitsinformationen

VOR INBETRIEBNAHME



Stellen Sie vor dem Aktivieren des Robo-Saugers sicher, dass der Staubbehälter zusammengebaut ist.

- Wenn der Staubbehälter nicht eingesetzt wurde, kann der Robo-Sauger nicht funktionieren.

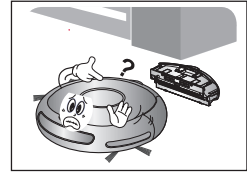

Verwenden Sie den Robo-Sauger nie in Räumen mit brennbarem Material, wie:

- Räume mit Kerzen oder Schreibtischlampen auf dem Boden.
- Räume mit unbeaufsichtigtem Feuer (Feuer oder Glut).
- Räume, in denen sich Benzin, Alkohol, Verdüner, Aschenbecher mit brennenden Zigaretten usw. befinden

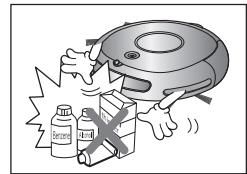

Der Robo-Sauger ist nur zum Gebrauch im Haushalt bestimmt. Verwenden Sie ihn niemals in folgenden Räumlichkeiten:

- Dachböden, Keller, Lagerhäuser, Industriegebäude, isolierte Zimmer, die weit vom Hauptgebäude entfernt sind, Feuchträumen (z. B. Badezimmer oder Waschküchen) sowie schmale und hochgelegene Flächen (z. B. Tischen oder Regale). Bei Einsatz in solchen Bereichen können schwerste Schäden (Betriebsstörungen und Bruch) auftreten.



Öffnen Sie alle Türen, damit alle Zimmer gesaugt werden.

- Wenn eine Tür geschlossen ist, kann der Robo-Sauger nicht in dieses Zimmer gelangen.
- Vergewissern Sie sich jedoch, dass die Haustür, die Terrassentür, die Badezimmertür sowie Türen zu anderen Räumen geschlossen sind, um einen eventuellen Absturz des Robo-Saugers zu verhindern.



Bei Teppichen mit langen Fransen schieben Sie die Fransen unter den Teppich.

- Wenn Sie die Fransen nicht unter den Teppich schieben, kann es zu schwersten Schäden am Teppich und der Maschine selbst kommen, wenn sich die Fransen im Antriebsrad oder der Kraftbürste verfangen.

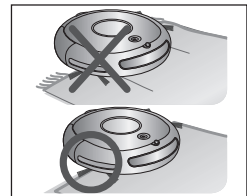

< OPTION >

Wenn der Höhengsensor verunreinigt ist, kann der Robo-Sauger möglicherweise an Treppen oder Geländern herunterfallen. Dies kann Personenschäden und schwerste Beschädigungen am Gerät verursachen. Um dieses Risiko auszuschließen, installieren Sie vor gefährlichen Bereichen VIRTUAL GUARDS (Einstellung: Zaunmodus). Und reinigen Sie das Sensorfenster und die Kamera, damit keine falschen Befehle empfangen werden.

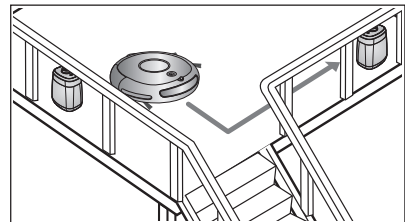

Sicherheitsinformationen

VOR INBETRIEBNAHME



Entfernen Sie kleine Objekte oder harte Gegenstände vor dem Staubsaugen aus dem zu reinigenden Bereich.

- Vergewissern Sie sich vor dem Saugen, dass keine Gegenstände herumliegen.
- Vergewissern Sie sich, dass keine zerbrechlichen Gegenstände (z. B. Porzellan, Glasobjekte, Blumenvasen usw.) herumstehen.
- Der Robo-Sauger erkennt weder Münzen, noch Ringe oder andere wertvolle Sachen (z. B.: Schmuck).

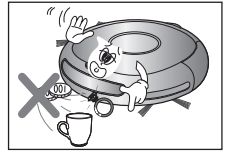

Entfernen Sie vor dem Staubsaugen alle Gegenstände, die auf dem Boden herumliegen.

- Der Robo-Sauger erkennt Hindernisse in einer Entfernung von 5 cm.
- Badehandtücher, Abtreter vor Badezimmern und Waschbecken, Eingängen, Besenkammern, Netzkabel, Tischtücher oder Gürtel können sich im Antriebsrad oder der Kraftbürste verfangen. Dadurch können Gegenstände vom Tisch fallen.

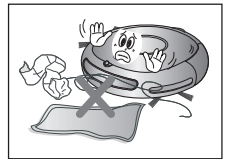

Informieren Sie alle Familienmitglieder (oder andere betroffene Personen über die Reinigungszeiten des Robo-Saugers (sofort oder später mit der Startzeitvorwahl)

- Der Robo-Sauger kann Kinder anfahren, sodass sie umfallen.



Stellen Sie sicher, dass Kinder nicht auf den Robo-Sauger treten oder sich daraufsetzen.

- Kinder könnten hinfallen und sich verletzen, oder können schwerste Schäden am Gerät auftreten.



Wenn ein Kind oder Haustier alleine zu Hause ist, vergessen Sie nicht, den Robo-Sauger mit dem Netzschalter auszuschalten.

- Der Robo-Sauger könnte ihre Aufmerksamkeit erregen.
- Wenn das rotierende Rad oder die rotierende Bürste Finger, Füße, Kleidung oder Haare einfängt, kann dies zu Verletzungen führen.
- Wenn ein Kind oder ein Haustier im Weg des Robo-Saugers steht, kann es als Hindernis identifiziert werden, und der entsprechende Bereich wird möglicherweise nicht gereinigt.
- Wenn die Stromversorgung mit dem Netzschalter ausgeschaltet wird, wird die Stromversorgung getrennt und sämtliche Funktionen werden deaktiviert.

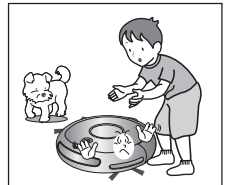

Wenn Sie die Ladestation installieren, lassen Sie das Netzkabel nicht ungeschützt auf dem Boden herumliegen.

- Wenn der Robo-Sauger automatisch aufgeladen wird und an der Ladestation vorbeifährt, kann es passieren, dass er das Netzkabel mit sich schleift.

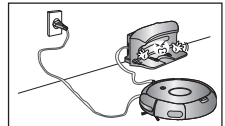

Lassen Sie das Netzkabel des Ladegeräts immer in der Steckdose.

- Obwohl der Robo-Sauger eine Selbstladefunktion besitzt, kann seine Batterie nicht automatisch geladen werden, wenn das Netzkabel der Ladestation nicht mit der Steckdose verbunden ist

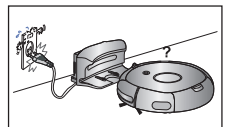

Sicherheitsinformationen

VOR DER ERSTMALIGEN VERWENDUNG



Stellen Sie das Ladegerät an einer Stelle auf, die für den Robo-Sauger gut zugänglich ist.

- Wenn das Ladegerät in einer Ecke aufgestellt wird, kann dies zusätzliche Bewegungen verursachen und den automatischen Ladeprozess stören.

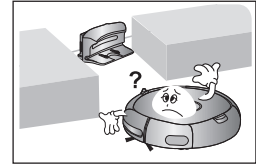

Gegenstände vor dem Ladegerät verhindern, dass der Robo-Sauger automatisch geladen wird.

- Stellen Sie sicher, dass der Robo-Sauger ungehindert die Ladestation erreichen kann

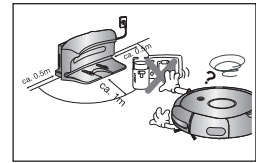

Es dürfen sich rechts und links im Abstand von 0,5 m und vorn im Abstand von 1 m keine Hindernisse befinden.

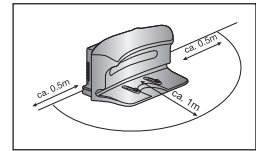

Schließen Sie die Ladestifte nicht mit Metallobjekten wie Stäbchen, Schraubendrehern usw. kurz.

- Dies führt zu schwersten Schäden am Ladegerät.

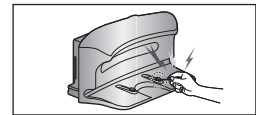

Vergewissern Sie sich, dass es auf der Ladestation keinerlei Flüssigkeiten gibt.

- Andernfalls besteht die Gefahr von Stromschlägen oder Brand.



Vergewissern Sie sich, dass der Robo-Sauger sich nicht über Flüssigkeiten (z. B. Wasser, Öl oder Tierurin) bewegt und diese womöglich aufsaugt.

- Dies kann zu schwersten Schäden am Gerät führen.
- Die Flüssigkeiten können sich über die Räder ausbreiten und so zu Verunreinigungen führen.



Verwenden Sie das Gerät niemals auf schwarzen Böden.

- In diesen Bereichen ist der korrekte Betrieb des Geräts nicht gewährleistet.

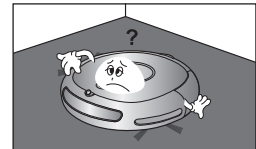

Verwenden Sie das Ladegerät niemals für andere Zwecke.

- Dies kann zu schwersten Schäden am Gerät führen und einen Brand verursachen.

Sicherheitsinformationen

IM EINSATZ



VORSICHT

Sie können den Robo-Sauger nicht auf hochflorigen Teppichen einsetzen.

- Es kann zu Beschädigungen am Robo-Sauger kommen.
- Dies kann zu Schäden am Teppich führen.

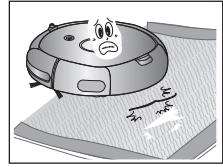

VORSICHT

Verwenden Sie den Robo-Sauger nicht auf Tischen oder an anderen erhöhten Stellen.

- Dies kann zu Schäden am Gerät führen, wenn er während des Betriebes herunterfällt.



VORSICHT

Der Robo-Sauger kann im Betrieb gegen Möbel (z. B. Stuhlbeine, Tischbeine, dünne und lange Möbel und usw.) stoßen.

- Für schnellere und bessere Säuberung stellen Sie die Stühle auf den Tisch.

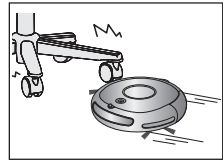

VORSICHT

Stellen Sie keine Gegenstände auf den Robo-Sauger.

- Andernfalls besteht die Möglichkeit von Störungen.

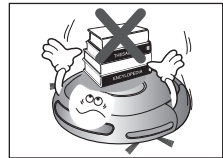

VORSICHT

Entfernen Sie große Papierstücke und Plastiktüten beim Saugen sofort aus der Maschine.

- Wenn Sie die Maschine über einen längeren Zeitraum hinweg mit verstopfem Lufteinlass verwenden, kann es zu schwersten Schäden am Gerät kommen.



WARNUNG

Wenn am Robo-Sauger ungewöhnliche Geräusche, Geruch oder Rauch auftreten, schalten Sie das Gerät sofort mit dem Netzschalter aus und rufen Sie das Kundendienstzentrum an.

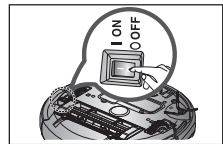

HINWEIS

Möglicherweise kann der Robo-Sauger seinen Betrieb nicht fortsetzen, wenn er an Türschwellen.

- Der Robo-Sauger stellt aus Sicherheitsgründen den Betrieb ein, wenn er sich mehr als 5 Minuten lang nicht bewegen kann.
- Um weiter zu saugen, schalten Sie den Robo-Sauger mit dem Netzschalter aus und wieder ein, nachdem Sie ihn an eine Stelle gebracht haben, wo er sich wieder bewegen und saugen kann.

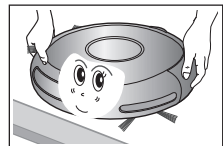

Sicherheitsinformationen

IM EINSATZ



HINWEIS Der Robo-Sauger kann schwer erreichbare Stellen nicht 100% ig reinigen (z. B. Ecken und Flächen zwischen Sofa und Wand).

- Reinigen diese Stellen bitte gelegentlich selbst.

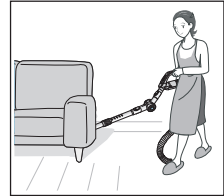

HINWEIS Staubansammlungen, die sich beim Saugen gebildet haben, können nach dem Saugen zurückbleiben, wenn der Robo-Sauger es nicht schafft, sie aufzusaugen.

- Fegen Sie den Staub in diesem Fall mit einem anderen Reinigungsgerät zusammen.

REINIGUNG UND WARTUNG



VORSICHT

Wenn Sie das Gerät reinigen, dürfen Sie kein Wasser direkt auf die Außenflächen sprühen oder es mit Chemikalien wie Reinigungsbenzin, Verdüner oder Alkohol abwischen.

- Dies kann zu schwersten Schäden am Gerät führen.



VORSICHT

Drücken Sie nicht mit Kraft gegen die Stoßfänger des Robo-Saugers.

- Wenn der Stoßtangensensor beschädigt wird, kann der Robo-Sauger gegen Wände oder Möbel stoßen.

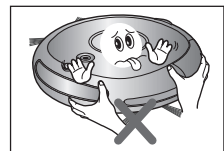

VORSICHT

Das Gerät darf ausschließlich von qualifizierten Wartungstechnikern auseinander genommen oder zusammengebaut werden.

- Andernfalls kann es zu schwersten Schäden am Gerät kommen.

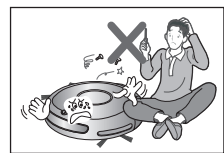

WARNUNG

Entfernen Sie regelmäßig Fremdstoffe, die sich auf dem Hindernis- und dem Absturzsensor angesammelt haben.

- Schmutz, der sich auf den Sensoren ansammelt, bewirkt ungenaue Messungen der Sensoren.

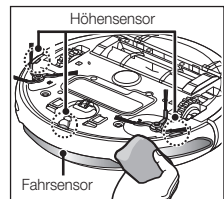

Sicherheitsinformationen

REINIGUNG UND WARTUNG



WARNUNG

Wenn Sie Fremdstoffe entfernen, verwenden Sie die Reinigungsbürste nachdem Sie das Gerät am Netzschalter ausgeschaltet haben.

- Andernfalls kann das Gerät möglicherweise unerwartet in Betrieb gehen und Verletzungen oder schwerste Schäden am Gerät verursachen.

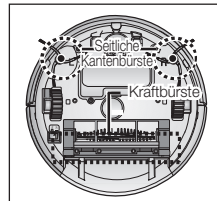

WARNUNG

Wenn das Netzkabel beschädigt ist, lassen Sie es durch einen qualifizierten Servicetechniker von unserem Kundendienstcenter ersetzen.

- Andernfalls besteht die Gefahr von Stromschlägen oder Brand.



WARNUNG

Vergewissern Sie sich vor dem Reinigen des Ladegeräts zu Ihrer Sicherheit, das Netzkabel aus der Dose gezogen ist.



WARNUNG

Wenden Sie sich an das Kundendienstcenter von Samsung Electronics, um die Batterie ersetzen zu lassen.

- Bei Verwendung anderer als der Originalbatterien kommt es zu Gerätestörungen..

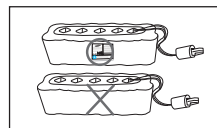

Produktmerkmale

MEHR BEQUEMLICHKEIT DURCH DIE VIRTUAL GUARD-FUNKTION

Sie können den Robo-Sauger mit einem elektronischen Zaun (virtuelle Wand, oder auch Virtual Wall) auf einen bestimmten Bereich beschränken, oder mehrere Abschnitte nacheinander reinigen, indem Sie den elektronischen Wächter (virtuelle Tür, oder auch Virtual Door) verwenden.

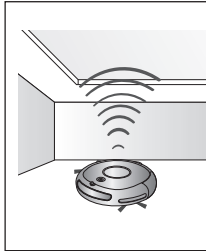
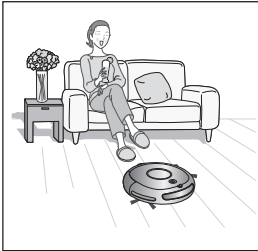

• Was ist Visionary Mapping?

Mit Hilfe einer Kamera wird der Raum erfasst, wobei ein individueller Reinigungsvorgang gestartet wird.

GRÜNDLICHE ECKENREINIGUNG

Mit der Randabsaugung werden auch die Ecken gründlich gereinigt. Hierbei werden die Ränder des erfassten Raumgrundrisses abgesaugt.

VERSCHIEDENE REINIGUNGSMODI

Es gibt verschiedene Reinigungsmodi, die all Ihre Anforderungen erfüllen werden.

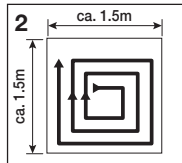
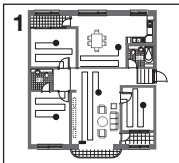

1. Automatikbetrieb

Reinigt alle Zimmer automatisch.

2. Punktsaugen

Reinigt einen abgegrenzten Bereich intensiv.

Diese Betriebsart kann verwendet werden, um z. B. Brot- oder Kekskrümel zu reinigen.

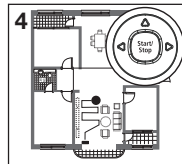
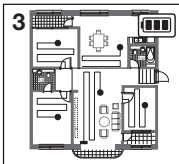

3. Maximalmodus

Der Sauger läuft, bis die Batterie fast ganz leer ist.

4. Manuelles Saugen

Sie können den Boden auch manuell reinigen, indem Sie den Robo-Sauger mit einer Fernbedienung lenken.

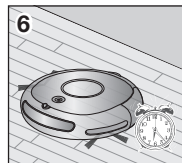
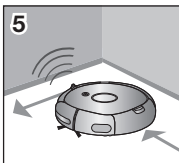

5. Kanten

Wenn der Hindernissensor beim Saugen ein Hindernis erkennt, reduziert der Robo Sauger seine Geschwindigkeit, um die Auswirkung der Kollision zu reduzieren, und der Stoßsensor hilft dabei.

6. Startzeitvorwahl

Zur angegebenen Zeit reinigt der Robo-Sauger den Boden.

Produktmerkmale

AUTOMATIKBETRIEB

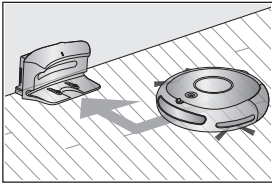

Wenn die Batterie schwach ist, wird der Robo-Sauger automatisch zum Ladegerät geführt, damit er automatisch geladen werden kann.

SEITLICH ROTIERENDE KANTENBÜRSTE

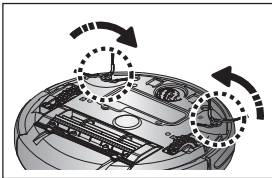

Die seitlich Rotierenden Kantenbürsten entfernen Staub von den Rändern.

ÜBERQUERUNG VON TÜRSCHWELLEN

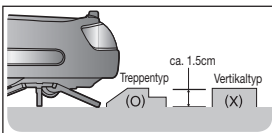

Das innovative Fahrsystem des Robo-Saugers macht es möglich, dass er Türschwellen bis zu einer Höhe von etwa 1.5cm überquert und die Zimmer dahinter reinigt. Je nach Form der Türschwelle besteht die Möglichkeit, dass der Robo-Sauger eine 1,5 cm hohe Schwelle nicht überqueren kann.

KOLLISIONSSCHUTZ

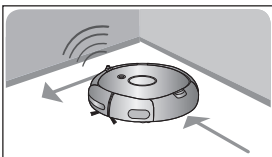

Der Robo-Sauger erkennt Hindernisse in 2 Stufen und umgeht sie. In Stufe 1 erkennen die 7 Fahrsensoren eventuelle Hindernisse und, falls der Robo-Sauger trotzdem mit einem Hindernis kollidieren sollte, absorbieren die 2 Stoßsensoren in Stufe 2 den Stoß.

SICHERHEITSVORRICHTUNG

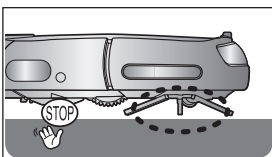





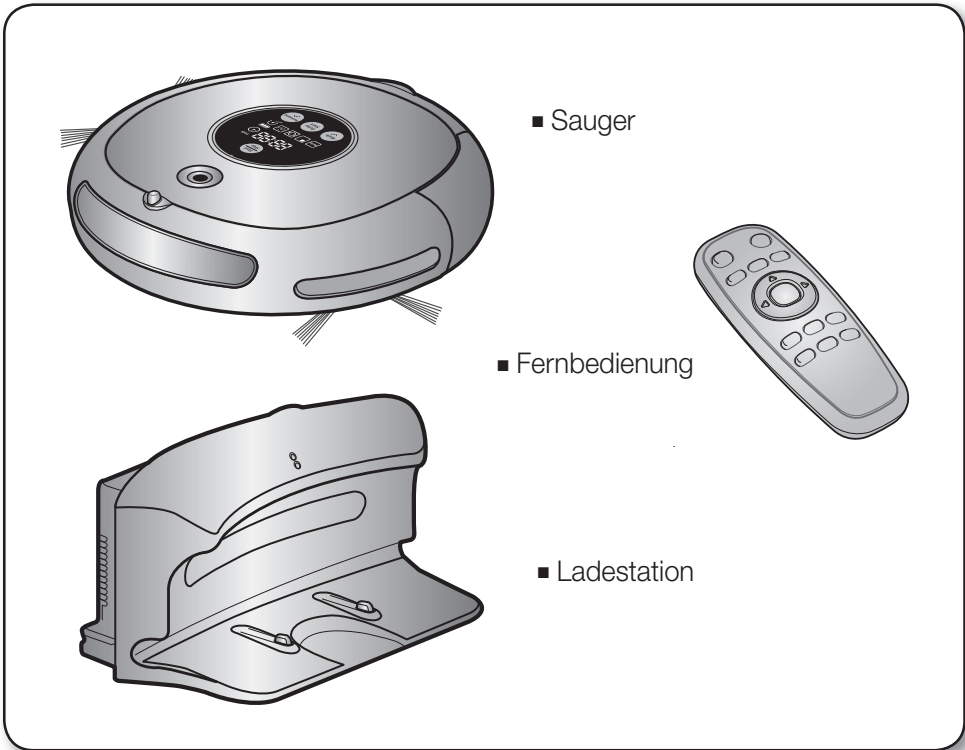

Wenn der Robo-Sauger im Betrieb hochgehoben wird, hält ein Sensor automatisch die Antriebsräder, die Saugbürste, den Saugmotor und die seitlich rotierenden Bürsten an.

Inbetriebnahme des Staubsaugers

KOMPONENTEN

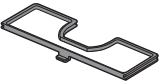

■ Weiteres Zubehör

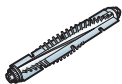
 <p>Benutzerhandbuch / 2 Batterien</p>	 <p>(option) VIRTUAL GUARD</p>	 <p>Reinigungsbürste</p>	 <p>Fernbedienungshalterung</p>
 <p>(option) Ersatzfilter</p>	 <p>(option) Seitliche Kantenbürsten (2 als Ersatz)</p>	 <p>(option) Kraftbürste (Ersatz)</p>	

Inbetriebnahme des Staubsaugers

BEZEICHNUNGEN DER TEILE

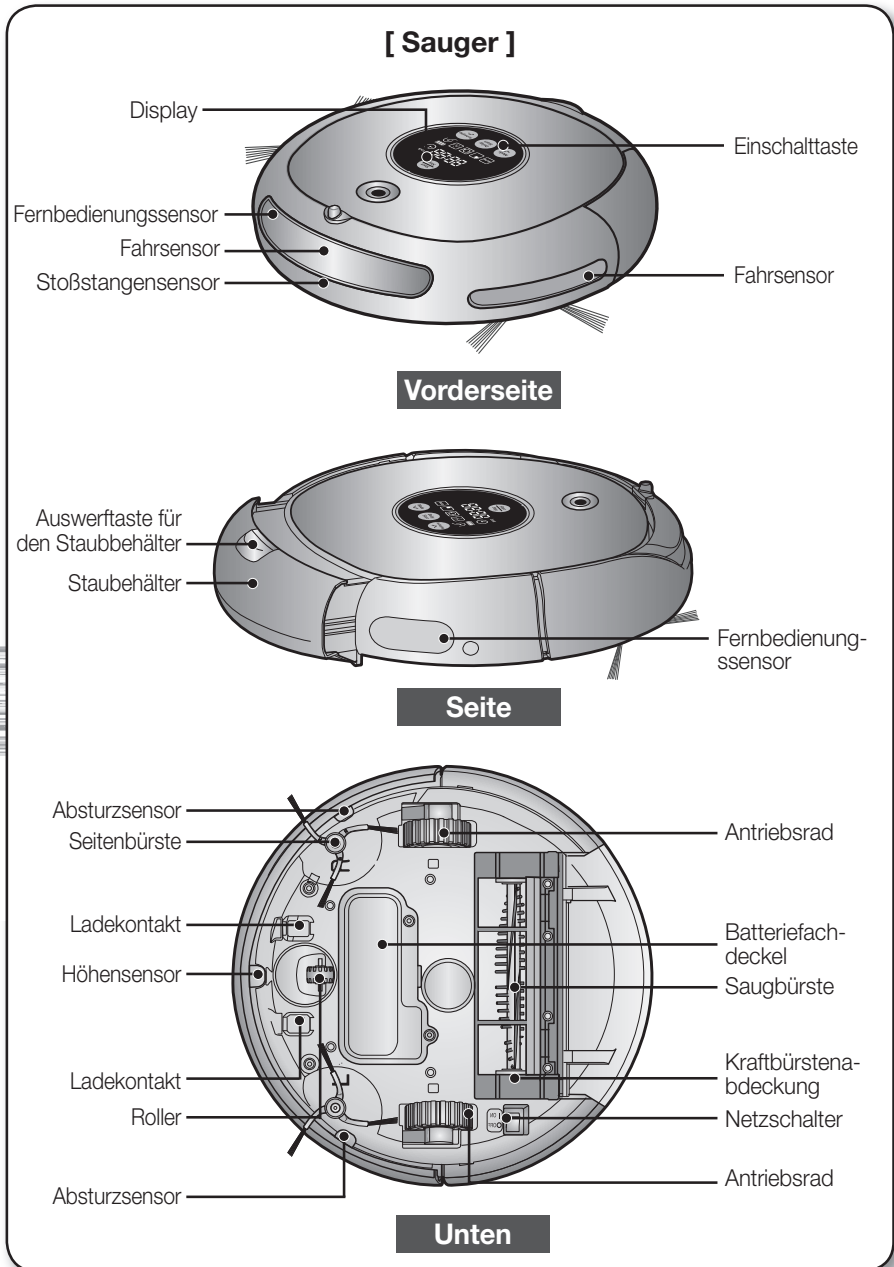

Inbetriebnahme des Staubsaugers

BEZEICHNUNGEN DER TEILE

[Ladestation]

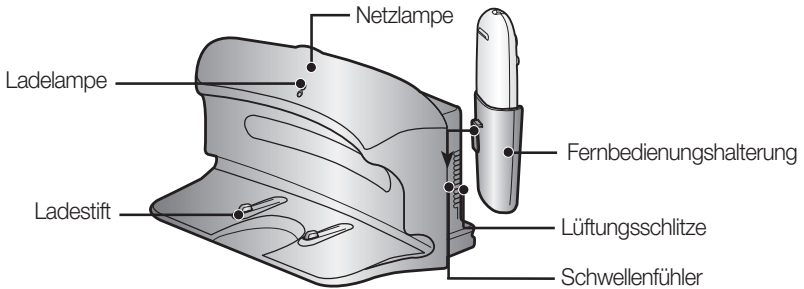

[VIRTUAL GUARD : OPTION]

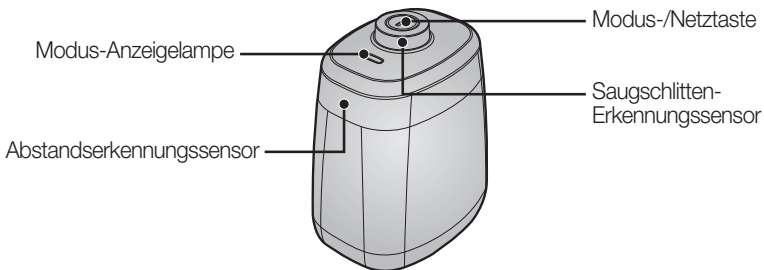

■ Einsetzen der Batterien

Batterien sind nicht im Lieferumfang enthalten. Sie müssen zusätzlich erworben werden. Setzen Sie die Alkaline-Batterien (Typ D) vor Gebrauch ein.

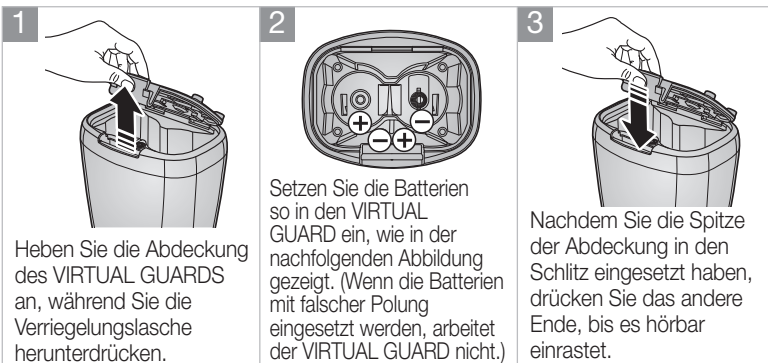

* Technische Daten: Alkaline-Batterien Typ D (LR20)

Inbetriebnahme des Staubsaugers

BEZEICHNUNGEN DER TEILE

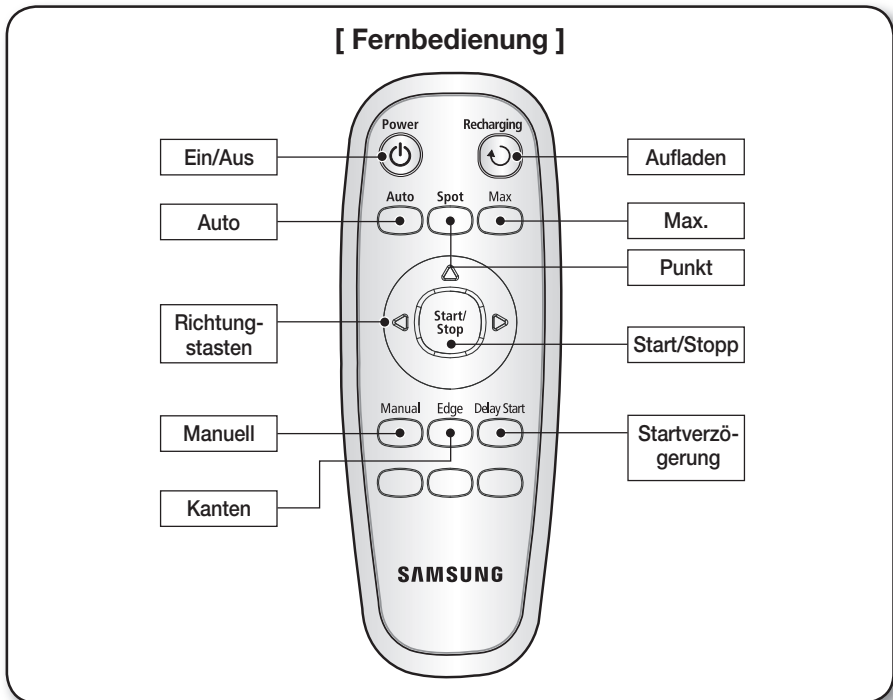

■ Einsetzen der Batterien für die Fernbedienung

Die Fernbedienung wird beim Kauf ohne Batterien geliefert.
Setzen Sie die Alkaline-Batterien (Typ AAA) vor Gebrauch ein.

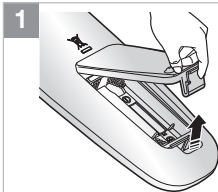

Heben Sie den Batteriefachdeckel auf der Rückseite der Fernbedienung an, während Sie die Verriegelungslasche herunterdrücken.

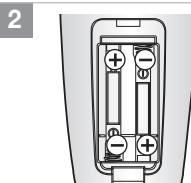

Setzen Sie die Batterien so in die Fernbedienung ein, wie in der nachfolgenden Abbildung gezeigt. (Wenn die Batterien mit der falschen Polung eingesetzt werden, funktioniert die Fernbedienung nicht.)

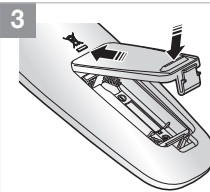

Nachdem Sie die Spitze der Abdeckung in den Schlitz eingesetzt haben, drücken Sie das andere Ende, bis es hörbar einrastet.

* Technische Daten: Alkaline-Batterien Typ AAA

Inbetriebnahme des Staubsaugers

BEZEICHNUNGEN DER TEILE

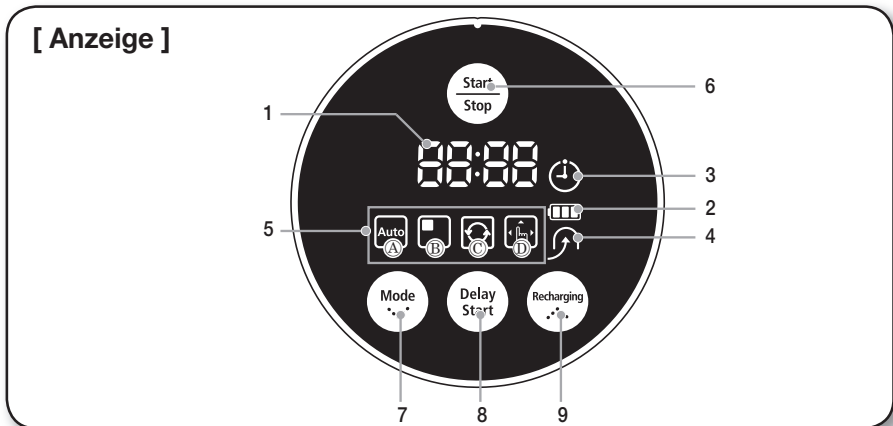

ANZEIGEBEREICH

1. Ziffernanzeige

- Zeigt den Timer, den Fortschritt und eventuelle Fehlercodes mit Hilfe von Ziffern, Buchstaben und Symbolen an.

2. Ladeanzeige

- Laden: Zeigt den Ladefortschritt in 3 Schritten an.
- Im Einsatz: Zeigt den Ladestand der Batterie an. Der Ladestand wird im Betrieb allmählich immer niedriger angezeigt. (Wenn die Batterie vollständig entladen ist, blinkt die Stufe und zeigt mit „LO“ an, dass nachgeladen werden muss.)

3. Zeitplanermodus

- Wenn nach Zeitplan gesaugt werden soll, leuchtet das Symbol für den Zeitplanermodus.

4. Aufladen

- Diese Symbol leuchtet auf, wenn der Robo-Sauger zur Ladestation zurückfährt, um seine Batterien aufzuladen.

5. Anzeige des Reinigungsmodus

- Bei jedem Drücken der Taste für den Reinigungsmodus wird der entsprechende Reinigungsmodus angezeigt.
 - (a) Automatikbetrieb: Dieses Symbol leuchtet, wenn Automatikbetrieb ausgewählt wird.
 - (b) Punktsaugen: Dieses Symbol leuchtet, wenn Punktsaugen ausgewählt wird.
 - (c) Maximalmodus: Dieses Symbol leuchtet, wenn der Maximalmodus ausgewählt wird.
 - (d) manuelles Saugen : Dieses Symbol leuchtet, wenn manuelles Saugen ausgewählt wird.
 - (e) Kantenmodus: "E" leuchtet, wenn Kantensaugen ausgewählt wird.

TASTENBEREICH

6. Start/Stop

- Drücken Sie diese Taste, um den Saugbetrieb zu starten oder zu beenden.

7. Reinigungsmodus

- Drücken Sie diese Taste, um einen Reinigungsmodus auszuwählen. Nachdem Sie einen Reinigungsmodus gewählt haben, drücken Sie die Taste (Start/Stop), um mit dem Saugen zu beginnen.

8. Startverzögerung

- Drücken Sie diese Taste, um das Saugen zeitlich zu planen. Sie können das Saugen bis zu 23 Stunden verzögern.

9. Aufladen

- Wenn Sie diese Taste drücken, wird das Symbol „Aufladen“ eingeschaltet, und der Robo-Sauger kehrt zur Ladestation zurück, um seine Batterien aufzuladen.

Gebrauch des Robo-Saugers

ZUSAMMENSETZEN DES ROBO-SAUGERS

REIHENFOLGE BEIM INBETRIEBNAHME

1. Gerät ein- und ausschalten

Um den Robo-Sauger zu verwenden, müssen Sie das Gerät mit dem Netzschalter unten am Saugschlitten einschalten.

2. Installieren des Ladegeräts

Um den Robo-Sauger aufzuladen, müssen Sie zuerst das Ladegerät installieren.

3. Laden der Batterien

Die Batterien sind beim Kauf entladen und sollten vor der ersten Gebrauch vollständig geladen werden.

4. Einbau des VIRTUAL GUARD

Sie können den Robo-Sauger mit dem Zaun-Modus (virtuelle Wand) auf einen bestimmten Bereich beschränken, oder mehrere Abschnitte nacheinander reinigen, indem Sie den Wächter-Modus (virtuelle Tür) verwenden.



GERÄT EIN- UND AUSSCHALTEN

Um den Robo-Sauger zu verwenden, müssen Sie das Gerät mit dem Netzschalter einschalten.

Wenn Sie den Netzschalter ausschalten, werden alle Einstellungen zurückgesetzt.

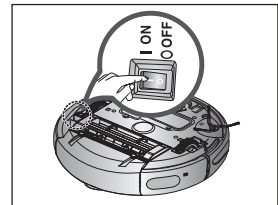

1. Drehen Sie das Gerät um und schalten Sie es Gerät mit dem Netzschalter ein.

- Wenn die Symbole nicht eingeschaltet werden, bedeutet dies, dass die Batterien des Geräts leer sind. Um den Robo-Sauger in diesem Fall zu verwenden, müssen Sie das Gerät mit dem Netzschalter einschalten und es dann an die Ladestation andocken.
- Beachten Sie, dass alle Einstellungen zurückgesetzt werden, wenn Sie den Netzschalter ausschalten.

- * Wenn am angeschalteten Gerät etwa 10 Minuten lang keine Taste gedrückt wird, schaltet sich das Gerät automatisch aus, um die Batterie zu schonen. In diesem Fall drücken Sie auf die Power- oder Start/Stop-Taste, um den Robo-Sauger wieder zu verwenden.

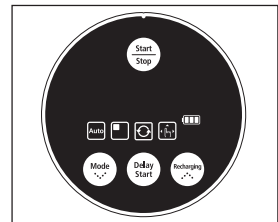

Wenn die Stromversorgung ausgeschaltet ist, wird der Robo-Sauger nicht geladen, selbst wenn er an die Ladestation andockt ist.

Gebrauch des Robo-Saugers

ZUSAMMENSETZEN DES ROBO-SAUGERS

INSTALLIEREN DES LADEGERÄTS

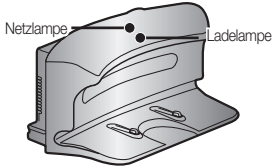

1. Stellen Sie das Ladegerät auf einer ebenen Fläche auf.

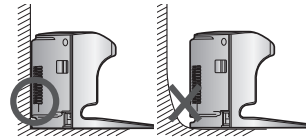

2. Es dürfen sich rechts und links im Abstand von 0,5 m und vorn im Abstand von 1 m keine Hindernisse befinden.

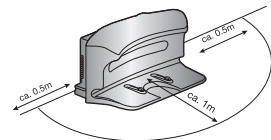

3. Stellen Sie das Ladegerät an einer Stelle auf, die für den Robo-Sauger gut zugänglich ist.



4. Legen Sie das Netzkabel an der Wand entlang.

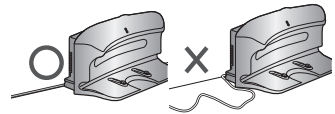

5. Wenn der Boden aus Holz besteht, stellen Sie das Ladegerät in Richtung der Holzmaserung auf.

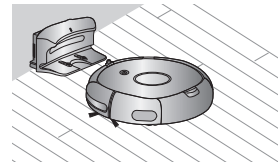

Lassen Sie das Netzkabel des Ladegeräts immer in der Steckdose.

- Wenn das Ladegerät nicht mit Strom versorgt wird, kann der Robo-Sauger das Ladegerät nicht finden und demnach auch nicht automatisch aufgeladen werden.
- Wenn der Robo-Sauger vom Ladegerät getrennt wird, wird die Batterie automatisch entladen.

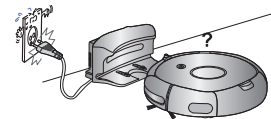

Gebrauch des Robo-Saugers

ZUSAMMENSETZEN DES ROBO-SAUGERS

LADEN

Wenn Sie das Gerät erwerben, ist die Batterie vollständig ungeladen, und Sie müssen den Robo-Sauger manuell aufladen.

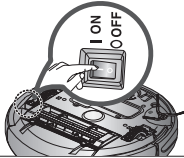

Schalten Sie das Gerät mit dem Netzschalter unten am Gerät ein.

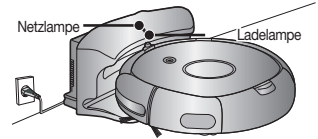

1. Nachdem Sie den Ladekontakt am Sauger mit dem Ladekontakt der Ladestation ausgerichtet haben, Justieren Sie das Gerät bis das „Ladesignal“ ertönt.

- Die Ladelampe leuchtet grün.

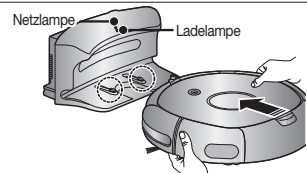

2. Überprüfen Sie den Ladezustand des Robo-Saugers.

- Wenn das Laden beginnt, werden im Display nacheinander die Ladeanzeige und „B“ angezeigt.
- Wenn das Laden beendet ist, werden im Display nacheinander die Ladeanzeige und „VOLL“ angezeigt.



Laden

Vollständig geladen

Blinken

- Wenn die Ladeanzeige beim Saugen blinkt, beendet der Robo-Sauger das Staubsaugen und lädt sich automatisch am Ladegerät auf.
- Wenn die Ladeanzeige im Betrieb blinkt und es wird "LO" angezeigt, kann der Robo-Sauger nicht mehr mit der Fernbedienung oder den Tasten am Sauger gesteuert werden. Tragen Sie den Robo-Sauger in diesem Fall zur Ladestation, um seine Batterie aufzuladen. (Dies passiert, wenn die Batterie vollständig entladen wird.)

<Ladeanzeige>

Laden beendet Laden Aufladen erforderlich



HINWEIS

- Wenn Sie die Batterie nach dem Kauf des Geräts erstmals laden, dauert es etwa 120 Minuten, die Batterie vollständig aufzuladen, und diese Ladung reicht dann für etwa 90 Minuten.
- Die Ladezeit kann zunehmen, wenn Sie die Batterie in überhitztem Zustand aufladen.
- Maßnahmen bei Störungen des Ladebetriebs.
 - Wenn der Robo-Sauger nicht automatisch geladen werden kann, überprüfen Sie Folgendes:
 - Schalten Sie die Stromversorgung mit dem Netzschalter unten am Robo-Sauger aus und wieder ein (zurücksetzen).
 - Trennen Sie den Netzstecker des Ladegeräts kurzzeitig vom Stromnetz (zurücksetzen).
 - Kontrollieren Sie, ob am Ladeanschluss Fremdstoffe vorhanden sind und wischen Sie den Ladeanschluss am Saugschlitten und dem Ladegerät mit einem trockenen Tuch ab.
 - Prüfen Sie, ob es in der Nähe des Ladegerät Objekte gibt, die als starke Reflektoren wirken können.
- Wenn Sie den Robo-Sauger vom Ladegerät trennen, entlädt er sich auf natürliche Weise.
 - Laden Sie den Robo-Sauger mit dem Ladegerät, wenn dies möglich ist. (Wenn der Robo-Sauger längere Zeit nicht benutzt wird, schalten Sie die Stromversorgung des Robo-Sauger am Netzschalter aus und ziehen Sie das Netzkabel des Ladegeräts aus der Steckdose, um beide Geräte wegzuräumen.)

Gebrauch des Robo-Saugers

ZUSAMMENSETZEN DES ROBO-SAUGERS

INFORMATIONEN ZUR BATTERIE

- Der Robo-Sauger wird über eine aufladbare umweltfreundliche Nickelmetallhydrid-Batterie (NiMH) mit Strom versorgt. Der Überladungsschutz garantiert deren lange Lebensdauer.
- **Die Garanzzeit für die Batterie beträgt 6 Monate ab dem Kaufdatum.**
- Bevor Sie eine Batterie kaufen, fragen Sie das Kundendienstcenter nach dem Echtheitssymbol (SAMSUNG) und nach der Modellnummer.

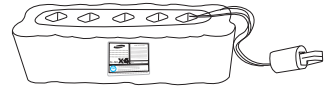

- Diese Batterie ist nur für Samsung Robo-Sauger bestimmt. Es ist strikt verboten, sie für andere Geräte oder andere Zwecke zu verwenden.
 - Bauen Sie die Batterie nicht auseinander und manipulieren Sie sie nicht.
 - Laden Sie sie nur an gut belüfteten Stellen auf.
 - Bringen Sie die Batterie nicht ins Feuer und erhitzen Sie sie nicht.
 - Verbinden Sie die Pole ((+) oder (-)) der Batterie nicht mit Metallgegenständen.
 - Bewahren Sie sie in geschlossenen Räumen auf (0°C~40°C).
 - Bevor Sie dieses Gerät wegwerfen, entsorgen Sie die Batterien in umweltfreundlicher Weise.
 - Entsorgen Sie diese Batterien nicht zusammen mit Ihrem normalen Haushaltsmüll.
 - Befolgen Sie beim Entsorgen alter Batterien stets alle in Ihrem Land geltenden gesetzlichen Bestimmungen.
- * Wenn die Batterie defekt ist, nehmen Sie sie nicht auseinander. Wenden Sie sich an Ihr nächstgelegenes Kundendienstcenter.
- * Eine verlängerte Aufladezeit und eine kürzere Nutzungsdauer der Batterie zeigen das nahende Ende der Batterielebensdauer an. Wenden Sie sich an das offizielle Kundendienstcenter von Samsung Electronics, um die Batterie ersetzen zu lassen.

Der in dieses Gerät eingebaute Akku kann vom Benutzer nicht ausgetauscht werden. Informationen zum Austausch erhalten Sie bei Ihrem Dienstleister.

Gebrauch des Robo-Saugers

ZUSAMMENSETZEN DES ROBO-SAUGERS

EINBAU DES VIRTUAL GUARD (OPTION)

Sie können den Robo-Sauger mit dem Zaun-Modus (virtuelle Wand) auf einen bestimmten Bereich beschränken, oder mehrere Abschnitte nacheinander reinigen, indem Sie den Wächter-Modus (virtuelle Tür) verwenden.

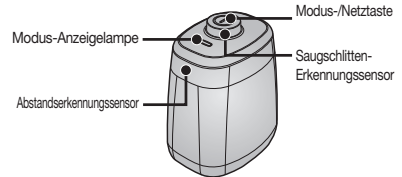

Bedienung der Tasten

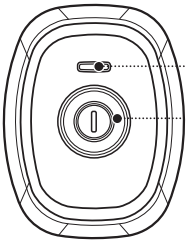

1. Anzeige der Moduslampe

- Zaunmodus (virtuelle Wand): Die rote Lampe blinkt.
- Wächtermodus (virtuelle Tür): Die grüne Lampe blinkt.
- Aus: Die Lampe ist aus.

2. Einstellen des Modus

- Bei jedem Drücken der Modus-/Netztaste wechselt das Gerät nacheinander zum Zaunmodus (virtuelle Wand) → Wächtermodus (virtuelle Tür) → Strom AUS.

* Der Abstand zur virtuellen Wand beträgt mindestens 2,5M und kann je nach Umgebungsbedingungen und Bewegung des Roboters variieren.

Aufbauen eines Zauns (virtuelle Wand)

Der VIRTUAL GUARD schafft eine unsichtbare Barriere, die der Robo-Sauger nicht überqueren kann. Z.B. vor Blumentöpfen, Möbeln, der Haustür usw.

1. Wählen Sie mit der Modus-/Netztaste den Zaunmodus (virtuelle Wand).

- Die Moduslampe blinkt.

2. Installieren Sie den VIRTUAL GUARD vor der Fläche, zu der Sie dem Robo-Sauger den Zugang sperren möchten.

- Installieren Sie den VIRTUAL GUARD, damit der Abstandserkennungssensor eine unsichtbare Barriere schafft, die der Robo-Sauger nicht überqueren kann.

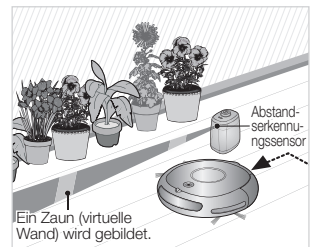

Gebrauch des Robo-Saugers

Verwenden des Wächtermodus (virtuelle Tür) (OPTION)

Der VIRTUAL GUARD erzeugt eine unsichtbare Tür, durch die der Robo-Sauger erst fahren kann, wenn der aktuelle Raum komplett gesaugt wurde. Der VIRTUAL GUARD öffnet die unsichtbare Tür, wenn das Zimmer vollständig gesaugt wurde.

1. Wählen Sie mit der Modus-/Netztaaste den Wächtermodus (virtuelle Tür).

- Die Moduslampe blinkt grün.

2. Installieren Sie den VIRTUAL GUARD am Eingang zum Zimmer, das sauber gemacht werden soll.

- Installieren Sie den VIRTUAL GUARD, damit der Abstandssensor eine unsichtbare Barriere schafft, die der Robo-Sauger nicht überqueren kann.



- Wenn Sie den VIRTUAL GUARD nicht verwenden, schalten Sie den Strom aus. (Wenn Sie den Robo-Sauger längere Zeit nicht verwenden, nehmen Sie die Batterien heraus, damit sie nicht entladen werden.)
- Wenn die Modus-/Netztaaste nicht funktioniert, zeigt dies an, dass die Batterien abgenutzt sind. Ersetzen Sie in diesem Fall die Batterien. (Technische Daten: Alkaline-Batterien Typ D (LR20))
- Einen zusätzlichen VIRTUAL GUARD können Sie im Kundendienstcenter von Samsung Electronics erwerben.

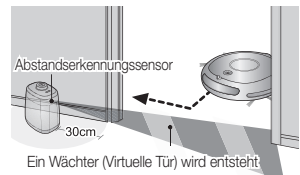
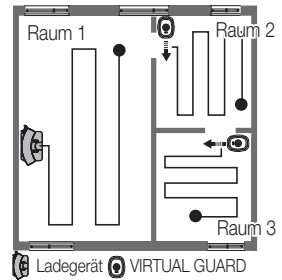

- * Da eine unsichtbare Barriere gebildet wird, damit der Robo-Sauger nicht gegen den VIRTUAL GUARD fährt, wird empfohlen, den virtuellen Wächter in einem Abstand von 30 cm zu den Außenwänden zu installieren.



Informationen zum IrDA-Sensor

- Informationen zum IrDA-Sensor
- Die Übertragung der Infrarotsignale erfolgt möglicherweise im Freien oder an solchen Stellen nicht störungsfrei, wo Halogenlampen eingesetzt werden.
- Der Robo-Sauger verwendet 3 Arten von Infrarotgeräten, die möglicherweise vor einem anderen Gerät mit einer höheren Priorität nicht funktionieren.
- Beim Steuern des Robo-Saugers mit der Fernbedienung kann es passieren, dass der Robo-Sauger den virtuellen Zaun des VIRTUAL GUARD überquert und gegen ein Hindernis fährt, weil das Fernbedienungssignal eine höhere Priorität als das Signal des virtuellen Wächters hat.
- Wenn Sie den Robo-Sauger in einem kleinen Raum oder auf kurze Distanz steuern, kann es aufgrund von Interferenzen der Infrarotsignale zu Störungen kommen.
- Installieren Sie den VIRTUAL GUARD nicht in der Nähe des Ladegeräts, da der automatische Ladevorgang unterbrochen werden kann, wenn der virtuelle Wächter sich nahe beim Ladegerät befindet.
- Wenn Sie mehrere Robo-Sauger gleichzeitig verwenden, kann es aufgrund von Interferenzen der Infrarotsignale zu Störungen kommen.

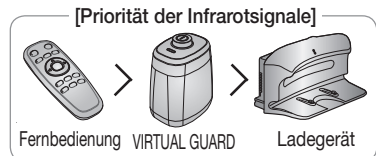

Gebrauch des Robo-Saugers

VERWENDEN DES ROBO-SAUGERS

STARTEN/STOPPEN DES STAUBSAUGERS

Sie können alle Funktionen des Robo-Saugers starten oder anhalten.

- Die Funktionen des Robo-Saugers stehen nur zur Verfügung, nachdem das Gerät mit dem Netzschalter eingeschaltet wurde.
- Wenn der Robo-Sauger läuft, drücken Sie die Taste (Start/Stop), um den Betrieb zu unterbrechen und eine Funktion zu wählen.

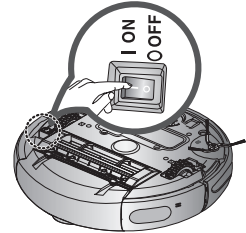

Gerät ein- und ausschalten

Einschalten der Stromversorgung

- Fernbedienung: Drücken Sie die Taste **[Power]**.
- Sauger : Drücken Sie die Taste (Start/Stop).
- Die Tasten des Saugers die Batterieanzeige und die Symbole für den Reinigungsmodus werden eingeschaltet.

Ausschalten der Stromversorgung

- Fernbedienung: Drücken Sie die Taste [Power].
- Sauger : Halten Sie die Taste (Start/Stop) 3 Sekunden lang gedrückt.
- Alle Symbole außer dem für die Batterieanzeige werden ausgeschaltet.

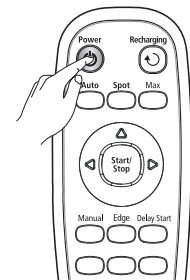

Verwenden der Fernbedienung

Starten/Stoppen des Staubsaugers

Starten

- Fernbedienung: Drücken Sie die Taste Auto, Punkt, Maximal, Manuell oder Kante.
- Sauger : Drücken Sie nacheinander die Tasten (Modus) und (Start/Stop), um Auto, Punkt, Maximal, Manuell oder Kante auszuwählen.
 - * Wenn Sie die Taste (Start/Stop) drücken, ohne einen Reinigungsmodus zu wählen, beginnt der Robo-Sauger im Automatikmodus.

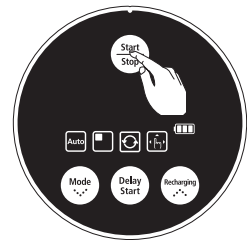

Verwenden der Tasten am Saugschlitten

Anhalten

- Um den Robo-Sauger anzuhalten, drücken Sie die Taste (Start/Stop) auf der Fernbedienung oder am Sauger.
- Wenn das Saugen beendet ist, wird der Robo-Sauger angehalten.

Gebrauch des Robo-Saugers

VERWENDEN DES ROBO-SAUGERS

AUFLADEN

Durch Drücken der Ladetaste können Sie den Robo-Sauger zum Ladegerät zurückkehren lassen, um die Batterie aufzuladen.

- Wenn der Robo-Sauger läuft, drücken Sie die Taste (Start/Stop), Um den laufenden Betrieb zu unterbrechen drücken Sie dann die Ladetaste.

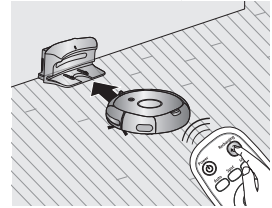

1. Drücken Sie die Ladetaste.

- Das Symbol (⏻) am Sauger wird eingeschaltet, und der Robo-Sauger kehrt zum Ladegerät zurück.

2. Um den Robo-Sauger anzuhalten, während er zum Ladegerät zurückkehrt, drücken Sie die Taste (Start/Stop).

3. Um die Ladefunktion zu testen, drücken Sie die Ladetaste, wenn sich der Robo-Sauger in weniger als 1,5m Entfernung vom Ladegerät befindet.

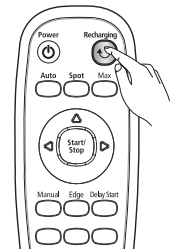

Verwenden der Fernbedienung

Fehlerbehebung, wenn der Robo-Sauger nicht zum Ladegerät zurückkehrt.

- Überprüfen Sie die Aufstellung des Ladegeräts
 - Befindet sich das Ladegerät an einer Stelle, von der aus es den Robo-Sauger nicht zum Ladegerät führen kann?
 - Befindet sich das Ladegerät an einer Stelle, die mehr als 5m vom Robo-Sauger entfernt ist?
: Es kann länger dauern, bis der Robo-Sauger zum Ladegerät zurückgekehrt ist.
- Laden Sie den Robo-Sauger in den folgenden Fällen manuell.
 - Das Ladegerät ist in einer Ecke aufgestellt.
 - Die Batterie ist vollständig entladen.
 - Der Robo-Sauger wird durch ein Hindernis (Möbel usw.) aufgehalten.
 - Der Robo-Sauger kommt nicht über die Türschwelle hinweg und bis zum Aufstellort des Ladegeräts.

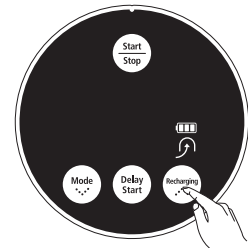

Verwenden der Tasten am Saugschlitten

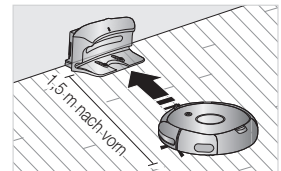

Gebrauch des Robo-Saugers

VERWENDEN DES ROBO-SAUGERS

AUTOMATISCHES SAUGEN

Der Robo-Sauger bewegt sich selbsttätig und säubert automatisch das Haus, bis der Saugvorgang abgeschlossen ist.

- Wenn der Saugvorgang gestartet wird, während der Robo-Sauger an die Ladestation angedockt ist, reduziert sich die Zeit für das Zurückfahren zum Ladegerät, da der Roboterstaubsauger seine ursprüngliche Position für die Rückfahrt speichert.
- Wenn die Batterieladung beim Saugen zu schwach wird, kehrt der Robo-Sauger automatisch zur Ladestation zurück, und setzt das Reinigen erst wieder fort, nachdem seine Batterie wieder aufgeladen ist. (Anzahl der wieder aufgenommenen Reinigungsvorgänge: Einmal)

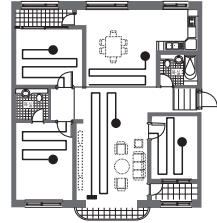

Tasten am Sauger	Taste der Fernbedienung	Konfigurationsreihenfolge
<p>1 Mal</p>		1 Modus einstellen
		2 Modus beenden.

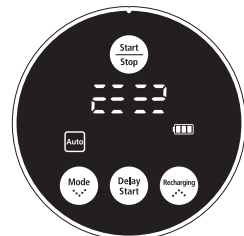

Beim Reinigen

Informationen zum Fortsetzen des Reinigens

HINWEIS

- Wenn der Robo-Sauger feststellt, dass die Reinigung abgeschlossen ist, wird die Funktion zum Fortsetzen des Reinigens nicht ausgeführt.
- Wenn Sie eine Taste drücken oder den Robo-Sauger bewegen, während er geladen wird, geht der Robo-Sauger davon aus, dass das Reinigen abgeschlossen ist, und setzt das Reinigen nicht fort.

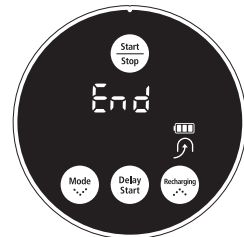

Nach Abschluss des Reinigens



Drücken Sie keine Tasten und bewegen Sie den Robo-Sauger nicht, während er reinigt. Andernfalls geht der Robo-Sauger davon aus, dass das Reinigen abgeschlossen ist, und beginnt das Reinigen wieder von vorn.

Gebrauch des Robo-Saugers

VERWENDEN DES ROBO-SAUGERS

PUNKTUELLES SAUGEN

Sie können ganz einfach einen bestimmten Bereich reinigen, in dem sich z. B. viele Krümel, Staub usw. befinden.

- Bewegen Sie den Robo-Sauger an die Stelle, wo die punktuelle Reinigung durchgeführt werden soll.

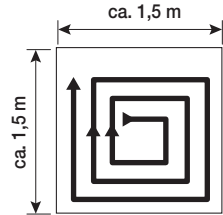

Tasten am Sauger	Taste der Fernbedienung	Konfigurationsreihenfolge
		1 Modus einstellen
		2 Modus beenden.

- Im Punktreinigungsmodus säubert der Robo-Sauger einen Bereich mit einer Länge und Breite von 1,5 m.
- Wenn das Saugen beendet ist, zeigt der Robo-Sauger Ende, Stopp und Standby an.

HINWEIS Wenn der Robo-Sauger an die Ladestation angedockt ist, kann eine punktuelle Reinigung nicht durchgeführt werden.

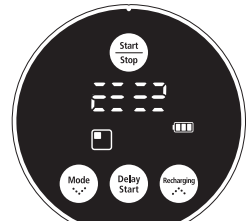

Beim Reinigen

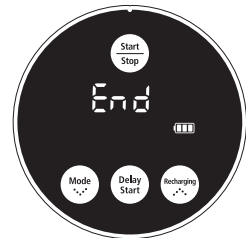

Nach Abschluss des Reinigens

Bedienung des Staubsaugers





VERWENDEN DES ROBO-SAUGERS

MAXIMALSAUGEN

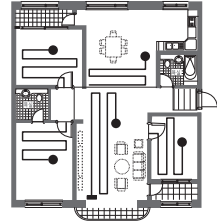
Der Robo-Sauger bewegt sich automatisch und macht sauber, bis die Batterie fast leer ist und nur noch eine Ladestufe angezeigt wird (blinkt).

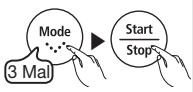
- Wenn der Saugvorgang gestartet wird, während der Robo-Sauger an die Ladestation angedockt ist, reduziert sich die Zeit für das Zurückfahren zum Ladegerät, da der Robo-Sauger seine ursprüngliche Position für die Rückfahrt speichert.
- Wenn die Batterieladung beim Saugen zu schwach wird, kehrt der Robo-Sauger automatisch zur Ladestation zurück, und setzt das Reinigen erst wieder fort, wenn seine Batterie wieder aufgeladen ist. (Anzahl der fortgesetzten Reinigungsvorgänge: Einmal)



Tasten am Sauger	Taste der Fernbedienung	Konfigurationsreihenfolge
		1 Modus einstellen
		2 Modus beenden.

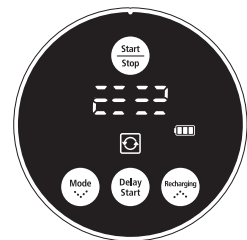

Beim Reinigen

Informationen zum Fortsetzen des Reinigens

HINWEIS

- Wenn der Robo-Sauger feststellt, dass die Reinigung abgeschlossen ist, wird die Funktion zum Fortsetzen des Reinigens nicht ausgeführt.
- Wenn Sie eine Taste drücken oder den Robo-Sauger bewegen, während er geladen wird, geht der Robo-Sauger davon aus, dass das Reinigen abgeschlossen ist, und setzt das Reinigen nicht fort.

VORSICHT

Drücken Sie keine Tasten und bewegen Sie den Robo-Sauger nicht, während er reinigt. Andernfalls geht der Robo-Sauger davon aus, dass das Reinigen abgeschlossen ist, und beginnt das Reinigen wieder von vorn.

Bedienung des Staubsaugers

VERWENDEN DES ROBO-SAUGERS

MANUELLES SAUGEN

Sie können den Robo-Sauger mit der Fernbedienung selbst steuern um eine bestimmte Stelle zu reinigen.

- Steuern Sie den Robo-Sauger an die Stelle, wo die manuelle Reinigung durchgeführt werden soll.
- Sie können die manuelle Reinigung mit Hilfe der Fernbedienung durchführen.

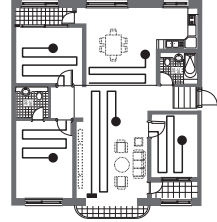

Tasten am Sauger	Taste der Fernbedienung	Konfigurationsreihenfolge
		1 Modus einstellen
		2 Modus beenden.

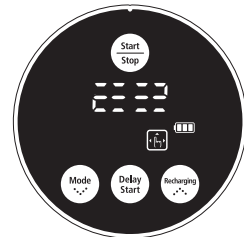

Beim Reinigen



- Wenn der Robo-Sauger an die Ladestation andockt, kann eine manuelle Reinigung nicht durchgeführt werden.

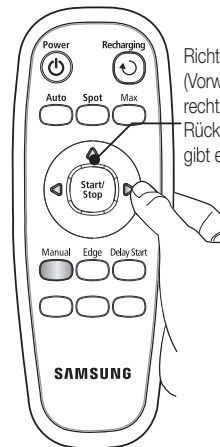

Richtungstasten (Vorwärts, links, rechts) Eine Rückfahrfunktion gibt es nicht.

Bedienung des Staubsaugers

VERWENDEN DES ROBO-SAUGERS

KANTEN REINIGUNG

Die Sensoren erkennen Hindernisse beim Saugen und reduzieren automatisch die Geschwindigkeit des Robo- Saugers um Beschädigungen an Möbeln o.ä. zu vermeiden.

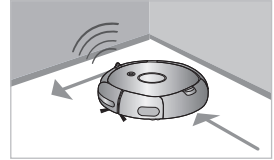

Der Robo-Sauger bewegt sich selbstständig und säubert automatisch das Haus, bis der Saugvorgang abgeschlossen ist.

- Wenn der Saugvorgang gestartet wird, während der Robo-Sauger an die Ladestation angedockt ist, reduziert sich die Zeit für das Zurückfahren zum Ladegerät, da der Roboterstaubsauger seine ursprüngliche Position für die Rückfahrt speichert.
- Wenn die Batterieladung beim Saugen zu schwach wird, kehrt der Robo-Sauger automatisch zur Ladestation zurück, und setzt das Reinigen erst wieder fort, nachdem seine Batterie wieder aufgeladen ist. (Anzahl der wieder aufgenommenen Reinigungsvorgänge: Einmal)

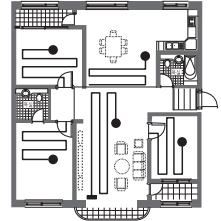

Tasten am Sauger	Taste der Fernbedienung	Konfigurationsreihenfolge
		1 Modus einstellen
		2 Modus beenden.

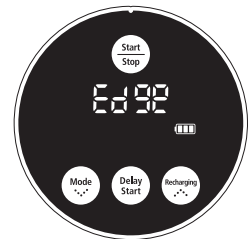

Beim Reinigen

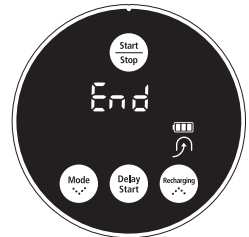

Nach Abschluss des Reinigens



Informationen zum Fortsetzen des Reinigens

- Wenn der Robo-Sauger feststellt, dass die Reinigung abgeschlossen ist, wird die Funktion zum Fortsetzen des Reinigens nicht ausgeführt.
- Wenn Sie eine Taste drücken oder den Robo-Sauger bewegen, während er geladen wird, geht der Robo-Sauger davon aus, dass das Reinigen abgeschlossen ist, und setzt das Reinigen nicht fort.



Drücken Sie keine Tasten und bewegen Sie den Robo-Sauger nicht, während er reinigt. Andernfalls geht der Robo-Sauger davon aus, dass das Reinigen abgeschlossen ist, und beginnt das Reinigen wieder von vorn.

Bedienung des Staubsaugers

VERWENDEN DES ROBO-SAUGERS

STARTZEITVORWAHL

Sie können den Robo-Sauger so programmieren, dass er zu bestimmter Zeit zu arbeiten beginnt. (Verzögerungszeit: bis zu 23 Stunden)

- Wenn der Robo-Sauger an die Ladestation angedockt ist, kann die Startzeitvorwahl nicht aktiviert werden.

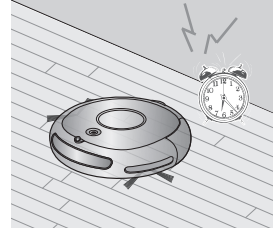

Tasten am Sauger	Taste der Fernbedienung	Konfigurationsreihenfolge	Beispiel : Reinigen in 5 Stunden
		1 Starten Sie die Startzeitvorwahl.	Das Symbol wird beleuchtet.
		2 Jedes Mal wenn die Taste gedrückt wird, wird der Startzeitpunkt verschoben (früher oder später).	
		3 Abschließen der Einstellungen	
		4 Abbrechen der Einstellungen.	Das Symbol geht aus.



Wenn das Gerät eingestellt ist und Sie drücken auf die Taste (⏸) statt auf die Taste Startverzögerung, wird die eingestellte Reinigungszeit storniert.

Wenn Sie den Robo-Sauger nach dem Einstellen manuell aus der Ladestation bewegen, wird die eingestellte Reinigungszeit storniert.

Gebrauch und Wartung des Zubehörs

REINIGEN DES ROBO-SAUGERS

BEACHTEN SIE DIE REINIGUNGS- UND WARTUNGSHINWEISE

- Wenn der Netzschalter beschädigt ist, wenden Sie sich an einen Servicebeauftragten, damit keine Unfälle passieren.
- Benutzen Sie keine Hilfsmittel oder mechanischen Vorrichtungen, die nicht vom Hersteller installiert wurden.

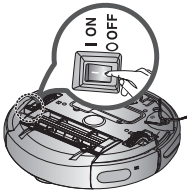

- Schalten Sie den Netzschalter unten am Sauger immer aus, ehe Sie den Robo-Sauger reinigen. Der Robo-Sauger könnte plötzlich angehen und eine Verletzung verursachen.



REINIGEN DES SENSORFENSTERS UND DER KAMERA

Schalten Sie den Netzschalter unten am Sauger immer aus, ehe Sie den Robo-Sauger reinigen.

- Sprühen Sie niemals Wasser, Verdünner, Reinigungsbenzin usw. direkt auf den Sauger des Robo-Saugers.

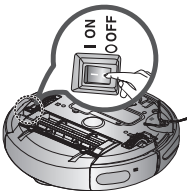
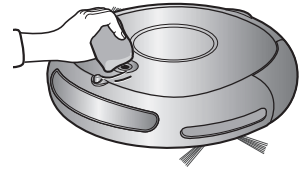

- Wischen Sie das Sensorfenster und die Kamera leicht mit einem weichen Tuch ab.

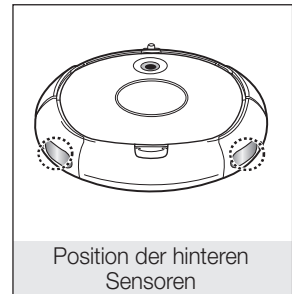
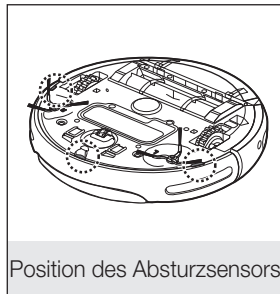
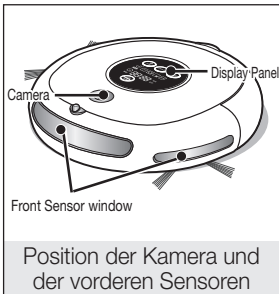

Gebrauch und Wartung des Zubehörs

REINIGEN DES ROBO-SAUGERS

REINIGEN DES STAUBBEHÄLTERS UND DES FILTERS

Entleeren Sie vor dem Reinigen den Staubbehälter.

- Wenn Sie den Staubbehälter herausnehmen, achten Sie sorgfältig darauf, den Staub aus dem Behälter nicht zu verschütten.
- Leeren Sie den Staubbehälter in folgenden Situationen:
 1. Staub hat sich im Staubbehälter angesammelt.
 2. Die Saugleistung geht plötzlich zurück.
 3. Der Lärm nimmt zu.



1. Drücken Sie die Auswerttaste für den Staubbehälter (DRÜCKEN) und ziehen Sie den Staubbehälter heraus.

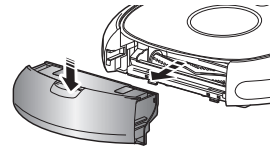

2. Öffnen Sie den Deckel des Staubbehälters, indem Sie ihn in Richtung des in der Abbildung dargestellten Pfeils ziehen.

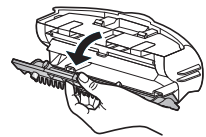

3. Lösen Sie den Filter vom Staubbehälter, indem Sie ihn in Richtung des in der Abbildung dargestellten Pfeils ziehen.

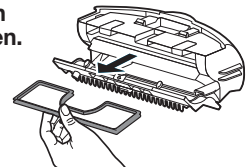

4. Wischen Sie den Staub vom Filter und Staubbehälter ab.
* Sie können beide mit Wasser spülen.



5. Einsetzen des Filters in den Staubbehälter.

- Vergewissern Sie sich, dass das Gitter des Filters nach unten zeigt. Es kann nicht in der falschen Richtung eingesetzt werden.

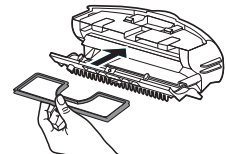

6. Schließen Sie den Deckel des Staubbehälters und setzen Sie ihn in den Saugers ein.

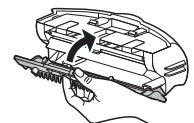

Gebrauch und Wartung des Zubehörs

REINIGEN DES ROBO-SAUGERS

REINIGEN DER SAUGBÜRSTE

Schalten Sie den Netzschalter unten am Sauger immer aus, ehe Sie den Robo-Sauger reinigen.



- Da der Staub aus dem Staubbehälter herausfallen kann, entfernen Sie den Staubbehälter, ehe Sie die Saugbürste reinigen.

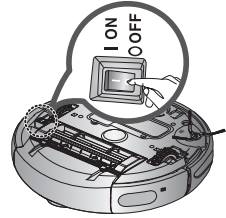

1. Drücken Sie die Auswerftaste für den Staubbehälter (DRÜCKEN), um den Staubbehälter zu lösen.

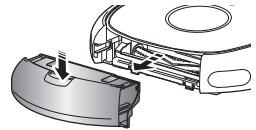

2. Nachdem Sie überprüft haben, ob Fremdstoffe vorhanden sind, drücken Sie den Haken, mit dem die Bürstenabdeckung fixiert wird, um die Abdeckung zu lösen.

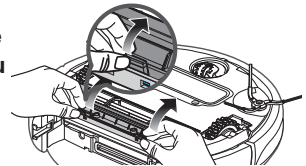

3. Heben Sie die Saugbürste aus dem Gerät.

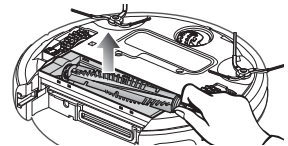

4. Entfernen Sie Fremdstoffe (z. B. lange Haare oder Schnüre), die sich um die Saugbürste gewickelt haben, mit Hilfe einer Reinigungsbürste oder eines Staubsaugers.



5. Nach dem Reinigen setzen Sie die Kraftbürste zuerst auf der Seite des Netzschalters ein, und befestigen Sie dann die andere Seite der Bürste entsprechend.

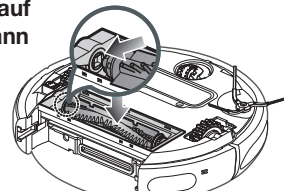

Gebrauch und Wartung des Zubehörs

REINIGEN DES ROBO-SAUGERS

- 6. Nachdem Sie die 3 Spitzen oben an der Abdeckung eingesetzt haben, drücken Sie das andere Ende, bis es hörbar einrastet.**

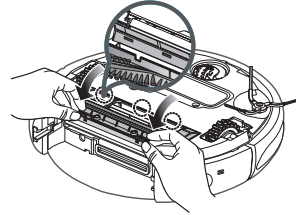

- Um zu verhindern, dass der Robo-Sauger verstopft, achten Sie darauf, keine Fremdkörper aufzusaugen.
- Wenn sich die Fremdstoffe nur mit Schwierigkeiten entfernen lassen, wenden Sie sich an ein Kundendienstcenter.
- Da die Saugbürste den Staub vom Boden aufnimmt, können sich lange Schnüre oder Haare um die Bürste wickeln. Kontrollieren und reinigen Sie die Kraftbürste regelmäßig.

Gebrauch und Wartung des Zubehörs

REINIGEN DES ROBO-SAUGERS

REINIGEN DER SEITLICHEN DREHBÜRSTE FÜR DIE KANTENREINIGUNG

Schalten Sie den Netzschalter unten am Sauger immer aus, ehe Sie den Robo-Sauger reinigen.

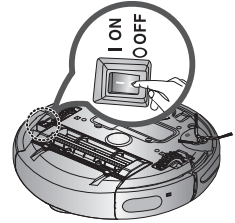

1. Kontrollieren Sie, ob die seitliche Drehbürste verbogen ist, oder ob Fremdstoffe an der Bürste haften.

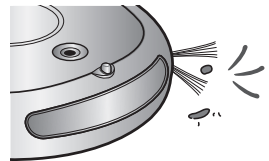

2. Ziehen Sie Gummihandschuhe an und wickeln Sie die seitliche Drehbürste in ein Tuch ein, das Sie vorher 10 Sekunden lang in heißes Wasser getaucht haben. Walken Sie die Bürste nun vorsichtig durch.

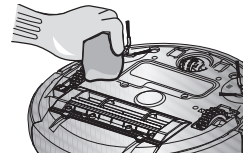

3. Rotieren Sie die seitliche Drehbürste und wiederholen Sie den Vorgang aus Schritt 2.

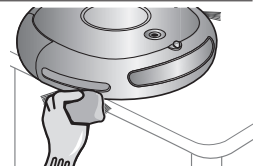

4. Wenn sich Haare oder Schnüre zwischen dem Sauger und der seitlichen Drehbürste verfangen haben, lösen Sie die Schraube der seitlichen Drehbürste mit Hilfe eines Kreuzschlitzschraubendrehers und ziehen Sie die Bürste ab. Wenn Sie die Bürste wieder einbauen, bringen Sie die L-Markierungen an der seitlichen Drehbürste und am Sauger übereinander und bauen Sie die seitliche Drehbürste dann wieder ein. (Der Buchstabe "R" ist auf der rechten Seite der Drehbürste eingraviert.)

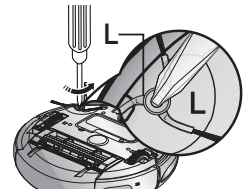

Da die seitliche Drehbürste leicht Haare und andere Fremdstoffe anzieht, reinigen Sie die Bürste regelmäßig und in kurzem Abstand.

Zu viele Fremdstoffe an der seitlichen Drehbürste können die Bürste beschädigen.

Gebrauch und Wartung des Zubehörs

REINIGEN DES ROBO-SAUGERS

REINIGEN DES ANTRIEBSRADS

Schalten Sie den Netzschalter unten am Sauger immer aus, ehe Sie den Robo-Sauger reinigen.

- Wenn der Robo-Sauger plötzlich im Zickzack zu fahren beginnt, kann es sein, dass Fremdstoffe am Antriebsrad haften.

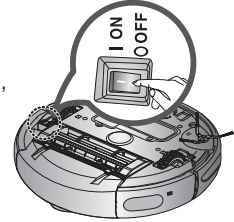

1. Wenn Sie das Antriebsrad reinigen, legen Sie ein weiches Tuch auf den Boden und drehen Sie den Saugschlitten vorsichtig auf die Oberseite.

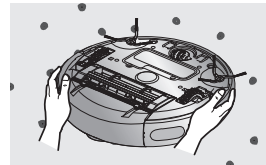



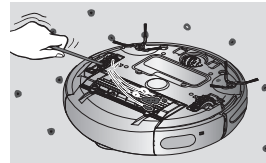

2. Kontrollieren Sie das Gerät auf Fremdstoffe und entfernen Sie diese mit Hilfe eines Stäbchens oder einer Pinzette mit stumpfen Zangen.



Fehlersuche

CHECKLISTE ZUR SELBSTHILFE

STÖRUNG	FRAGEN	MASSNAHME
Der Robo-Sauger läuft vor dem Reinigen überhaupt nicht.	<ul style="list-style-type: none"> Ist der Staubbehälter eingesetzt? Ist der Netzschalter eingeschaltet? Wird ein Reinigungsmodus () im Display angezeigt? Blinkt in der Batterieanzeige nur eine Stufe und wird im Display 'LO' angezeigt? Der Robo-Sauger läuft nicht, wenn die Batterie in der Fernbedienung erschöpft ist. 	<ul style="list-style-type: none"> Setzen Sie den Staubbehälter ein? Schalten Sie den Strom ein. Drücken Sie die Taste  (Zum Ausschalten halten Sie die Taste  min. 3 Sekunden lang gedrückt.) Heben Sie auf den Robo-Sauger hoch und docken Sie ihn manuell an das Ladegerät an, um ihn aufzuladen. Ersetzen Sie die Batterien in der Fernbedienung. (Typ AAA)
Der Robo-Sauger stellt plötzlich den Saugbetrieb ein. 	<ul style="list-style-type: none"> Blinkt in der Batterieanzeige nur eine Stufe und wird im Display 'LO' angezeigt? Hat sich der Robo-Sauger in einem Kabel auf dem Boden verfangen? Bleibt der Robo-Sauger an einer Bodenkante (Höhenunterschied) hängen? - Das Antriebsrad ist hochgehoben. Hat sich ein dünnes Handtuch (Tuch) um das Antriebsrad gewickelt? Steckt der Robo-Sauger an einer Türschwelle fest? 	<ul style="list-style-type: none"> Heben Sie den Robo-Sauger hoch, und docken Sie ihn manuell an das Ladegerät an, um ihn aufzuladen. Schalten Sie das Gerät aus und entfernen Sie die Kabel. Schalten Sie die Stromversorgung aus und bringen Sie den Robo-Sauger an eine andere Stelle, um sauber zu machen. Schalten Sie das Gerät aus und entfernen Sie das Tuch. Schalten Sie die Stromversorgung aus und bringen Sie den Robo-Sauger an eine andere Stelle, um sauber zu machen.
Die Saugleistung ist gering.	<ul style="list-style-type: none"> Prüfen Sie, ob der Staubbehälter voll ist. Prüfen Sie, ob der Saugmund durch Fremdstoffe blockiert wird. Kontrollieren Sie, ob der Filter verstopft ist. 	<ul style="list-style-type: none"> Halten Sie den Robo-Sauger an und leeren Sie den Staubbehälter. Schalten Sie das Gerät aus und entfernen Sie die Fremdstoffe. Säubern Sie gründlich den Filter.

Fehlersuche

CHECKLISTE ZUR SELBSTHILFE

SYMPTOM	FRAGEN	MASSNAHME
Der Robo-Sauger kann das Ladegerät nicht finden.	<ul style="list-style-type: none"> • Prüfen Sie, ob das Netzkabel des Ladegeräts richtig mit der Steckdose verbunden ist. • Entfernen Sie Hindernisse innerhalb eines Bereichs von etwa 1 m vor dem Ladegerät und etwa 0,5 m nach links und rechts. • Wenn Fremdstoffe am Ladekontakt haften, wischen Sie diese ab mit einem trockenen Tuch ab. • Wurde der VIRTUAL GUARD in der Nähe des Ladegeräts installiert? (OPTION) 	<ul style="list-style-type: none"> • Bewegen Sie den VIRTUAL GUARD an eine andere Stelle, damit der Robo-Sauger automatisch aufladen kann.
Der Robo-Sauger kann den VIRTUAL GUARD passieren (OPTION)	<ul style="list-style-type: none"> • Sind die Batterien des VIRTUAL GUARD verbraucht? • Ist der VIRTUAL GUARD auf den Wächtermodus (Virtuelle Tür) eingestellt? • Ist die Moduslampe ausgeschaltet? 	<ul style="list-style-type: none"> • Ersetzen Sie die Batterien. (2 Alkaline-Batterien Typ D (LR20)) • Stellen Sie den VIRTUAL GUARD auf den Zaunmodus (virtuelle Wand) ein? • Überprüfen Sie, ob der VIRTUAL GUARD ausgeschaltet ist und stellen Sie den VIRTUAL GUARD dann in den gewünschten Modus.
Die Nutzungszeit der Batterien des VIRTUAL GUARD ist zu kurz. (OPTION)	<ul style="list-style-type: none"> • Verwenden Sie Mangan-Trockenzellen? 	<ul style="list-style-type: none"> • Ersetzen Sie die Batterien durch neue. (2 Alkaline-Batterien Typ D (LR20))

Fehlersuche

FEHLERBEHEBUNG UND FEHLERCODES

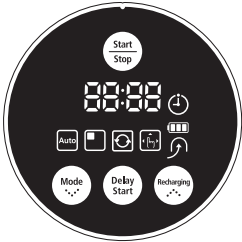

FEHLERCODE	URSACHE	LÖSUNG
[00	<ul style="list-style-type: none"> Der Robo-Sauger hat sich beim Fahren verfangen, verklemmt oder hängt fest. 	<ul style="list-style-type: none"> Unterbrechen Sie die Stromversorgung am Schalter an der Geräteunterseite und bringen Sie den Robo-Sauger an eine andere Stelle.
[01	<ul style="list-style-type: none"> Fremdstoffe (Schnur, Papier, Spielzeug usw.) sind in der Kraftbürste gefangen. 	<ul style="list-style-type: none"> Unterbrechen Sie die Stromversorgung am Schalter an der Geräteunterseite und entfernen Sie die Fremdstoffe von der Kraftbürste.
[02	<ul style="list-style-type: none"> Fremdstoffe (Schnur, Papier, Spielzeug usw.) sind im linken Antriebsrad gefangen. 	<ul style="list-style-type: none"> Unterbrechen Sie die Stromversorgung am Schalter an der Geräteunterseite und entfernen Sie die Fremdstoffe vom linken Antriebsrad.
[03	<ul style="list-style-type: none"> Fremdstoffe (Schnur, Papier, Spielzeug usw.) sind im rechten Antriebsrad gefangen. 	<ul style="list-style-type: none"> Unterbrechen Sie die Stromversorgung am Schalter an der Geräteunterseite und entfernen Sie die Fremdstoffe vom rechten Antriebsrad.
[05	<ul style="list-style-type: none"> Überprüfen Sie den Stoßsensor. 	<ul style="list-style-type: none"> Ziehen Sie den festgeklemmten Stoßsensor leicht heraus.
[06	<ul style="list-style-type: none"> Fremdstoffe (Schnur, Papier, Spielzeug usw.) haften auf dem Fenster des Fahrsensors. 	<ul style="list-style-type: none"> Unterbrechen Sie die Stromversorgung am Schalter an der Geräteunterseite und wischen Sie die Fremdstoffe mit einem weichen Tuch vom vorderen und hinteren Sensorfenster ab.
[07	<ul style="list-style-type: none"> Fremdstoffe (Schnur, Papier, Spielzeug usw.) haften auf dem Fenster des Absturzsensors. 	<ul style="list-style-type: none"> Unterbrechen Sie die Stromversorgung am Schalter an der Geräteunterseite und wischen Sie die Fremdstoffe mit einem weichen Tuch vom Fenster des Höhensensors ab.
[08	<ul style="list-style-type: none"> Staubbehälter nicht eingesetzt 	<ul style="list-style-type: none"> Setzen Sie den Staubbehälter so ein, dass er hörbar einrastet.
[09	<ul style="list-style-type: none"> Fremdkörper haben sich in den seitlichen Drehbürsten verfangen. 	<ul style="list-style-type: none"> Unterbrechen Sie die Stromversorgung am Schalter an der Geräteunterseite und entfernen Sie die Fremdkörper.

* Wenn Sie die Start-Stopp-Taste drücken oder den Netzschalter betätigen, wird der Fehlercode gelöscht.

Technische Daten

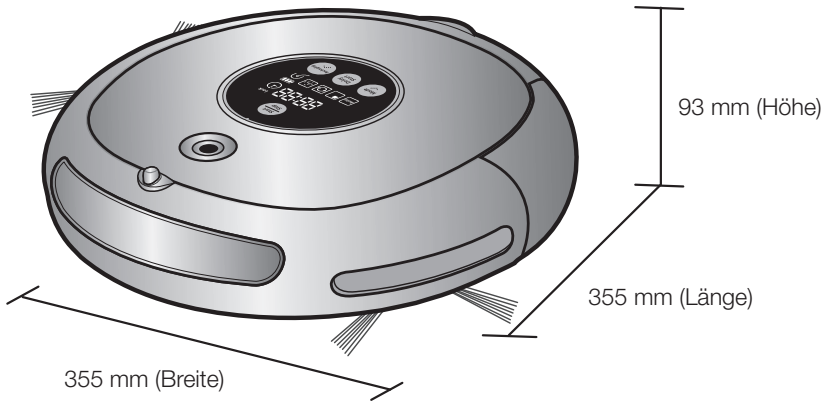

Sauger

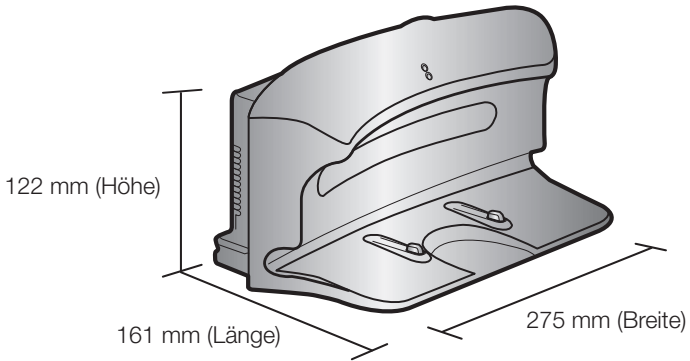

Ladestation

Technische Daten

KLASSIFIKATION	ANGABE	DATEN
Technische Daten – Mechanisch	Durchmesser	355 mm
	Höhe	93 mm
	Gewicht	4.0 kg
Technische Daten – Elektrisch	Netzspannung	AC 220-240V~, 50-60Hz
	Leistungsaufnahme der Ladestation	50 W
	Leistungsaufnahme des Saugers	40 W
	Batterie	14,4 V / 2.000 mA
Technische Daten – Reinigung	Kapazität des Staubbehälters	Etwa 0.6 l
	Ladezeit	Automatisch / Manuell Laden
	Reinigungsmodus	Auto-, Punkt-, Maximal-, Hand-, Kanten-, Zeitplanermodus
	Ladezeit	Etwa 120 Minuten
	Reinigungsdauer (auf hartem Untergrund)	Etwa 90 Minuten
Reinigungsmethode		Deckenformerkennung
Steuerung am Saugers		Tasten

Dieser staubsauger erfüllt die nachfolgenden
 Richtlinien:emV-Richtlinie:2004/108/EEC
 Sicherheitsrichtlinie Niederspannung:2006/95/EC

Notizen



Falls Sie Fragen oder Anregungen zu Samsung-Produkten haben,
wenden Sie sich bitte an den Samsung-Kundendienst.

01805 - SAMSUNG(726-7864 € 0,14/Min)

www.samsung.com



SR8843
SR8844
SR8846
SR8849

Robot aspirateur Manuel d'utilisation

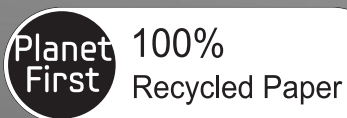

Ce manuel est en papier recyclé à 100%.

- * Avant d'utiliser cet appareil, veuillez lire attentivement les instructions.
- * Utilisation intérieure uniquement.

Français

imagine the possibilities

Merci d'avoir effectué l'achat d'un produit Samsung.
Enregistrez vos produits Samsung en vous
connectant sur
www.samsung.com/register

SAMSUNG

Consignes de sécurité

CONSIGNES DE SÉCURITÉ



- Avant d'utiliser cet appareil, veuillez lire attentivement ce manuel et le conserver pour toute référence ultérieure.



- Les instructions d'utilisation suivantes concernent plusieurs modèles ; il est donc possible que les caractéristiques de votre aspirateur soient légèrement différentes de celles spécifiées dans ce manuel.

SYMBOLES DANGER/ATTENTION UTILISÉS



Indique un danger de mort ou de blessure grave.



Indique un risque de blessure ou de dégât matériel.

AUTRES SYMBOLES UTILISÉS



Explication de termes pour aider l'utilisateur à comprendre comment utiliser l'appareil de manière adéquate.

Consignes de sécurité

CONSIGNES IMPORTANTES DE SÉCURITÉ

Lors de l'utilisation d'un appareil électrique, des précautions de base doivent être prises, notamment :

LISEZ TOUTES LES INSTRUCTIONS AVANT D'UTILISER VOTRE ROBOT ASPIRATEUR.

Débranchez l'appareil de la prise lorsqu'il n'est pas utilisé ou avant toute opération de maintenance.

DANGER: pour limiter tout risque d'incendie, d'électrocution ou de blessure :

GÉNÉRALITÉS

- Utilisez cet appareil uniquement tel qu'indiqué dans le présent manuel.
- Ne faites pas fonctionner le robot aspirateur ou le chargeur si celui-ci est endommagé de quelque manière que ce soit.
- Si l'aspirateur fonctionne anormalement, a reçu un choc, a été endommagé, laissé à l'extérieur ou plongé dans l'eau, retournez-le au centre d'assistance clientèle.
- Ne manipulez jamais le chargeur ou le robot aspirateur avec les mains mouillées.
- Utilisez-le uniquement à l'intérieur et sur des surfaces sèches.
- Cet appareil n'est pas destiné à être utilisé par des personnes (y compris des enfants) ayant des capacités physiques, sensorielles ou mentales réduites, ou un manque d'expérience et de connaissances, à moins qu'elles ne soient surveillées ou qu'elles aient reçu les instructions nécessaires concernant l'utilisation de cet appareil de la part d'une personne responsable, et ce, pour leur propre sécurité.
- Les enfants doivent être surveillés afin de garantir qu'ils ne jouent pas avec l'appareil.

CHARGEUR DE BATTERIE

- N'utilisez pas la prise polarisée avec une prise murale ou une rallonge non-polarisée.
- N'utilisez pas l'appareil à l'extérieur ni sur des surfaces mouillées.
- Débranchez le chargeur de la prise lorsqu'il n'est pas utilisé ou avant toute opération de maintenance.
- Utilisez uniquement le chargeur fourni par le fabricant pour recharger l'appareil.
- N'utilisez jamais de cordon ou de prise endommagé(e).
- Ne tirez pas sur le cordon ; ne soulevez pas l'appareil par le cordon ; n'utilisez pas le cordon comme poignée ; ne fermez pas de porte sur le cordon ; ne tirez pas le cordon sur des rebords ou des angles coupants. Maintenez le cordon éloigné des surfaces chauffées.
- N'utilisez pas de rallonges ni de prises murales ayant une intensité maximale admissible inadéquate.
- Ne débranchez pas l'appareil en tirant sur le cordon. Pour débrancher, tenez la prise et non le cordon.
- Ne détériorez pas les batteries et ne les faites pas brûler car elles risquent d'exploser à des températures élevées.
- N'essayez pas d'ouvrir le chargeur. Les réparations doivent être effectuées uniquement par un technicien qualifié du centre d'assistance clientèle.
- N'exposez jamais le chargeur à des températures élevées et évitez tout contact avec l'humidité.

Consignes de sécurité

ROBOT ASPIRATEUR

- N'aspirez jamais d'objets pointus ou tranchants tels que des morceaux de verres, des clous, des vis, des pièces de monnaie, etc.
- N'utilisez pas l'appareil sans filtre. Pour les opérations de maintenance, n'insérez jamais vos doigts ou des objets dans la chambre du ventilateur au cas où l'appareil se remettrait accidentellement en marche.
- N'insérez aucun objet dans les ouvertures. N'utilisez pas l'appareil si l'une des ouvertures est obstruée ; nettoyez régulièrement les ouvertures pour éliminer toute trace de poussière, peluches, cheveux, ou toute autre chose risquant d'empêcher le passage de l'air.
- N'aspirez jamais de matière toxique (javel, ammoniac, produit de débouchage, etc.).
- N'aspirez jamais d'objets en train de brûler ou de fumer, tels que des cigarettes, des allumettes ou des cendres chaudes.
- N'aspirez jamais de liquides inflammables ou combustibles tels que de l'essence et n'utilisez jamais l'appareil si de tels liquides risquent d'être présents.
- N'utilisez pas le robot aspirateur dans un espace clos rempli de vapeurs de peinture à l'huile, de diluant, de substances antimites, de poussières inflammables et autres vapeurs explosives ou toxiques.
- Des fuites de batterie peuvent se produire suite à un usage intensif ou à des températures extrêmes. En cas de contact du liquide avec la peau, rincez abondamment à l'eau. En cas de contact du liquide avec les yeux, rincez immédiatement à l'eau claire pendant 10 minutes minimum. Consultez un médecin rapidement.

Sommaire

CONSIGNES DE SECURITÉ	06	Branchement
	07	Avant l'utilisation
	10	En cours d'utilisation
	11	Nettoyage et entretien

02

FONCTIONS DU PRODUIT	13	Fonctions du produit
-----------------------------	----	----------------------

13

MONTAGE DE L'ASPIRATEUR	15	Composants
	16	Nomenclature des pièces

15

FONCTIONNEMENT DE L'ASPIRATEUR	20	Installation du robot aspirateur
	20	Procédure d'installation
	20	Mise sous/hors tension
	21	Installation du chargeur
	22	Charge
	23	À propos de la batterie
	24	Installation du module MURS VIRTUELS (Option)
	26	Utilisation du robot aspirateur
	26	Démarrage/Arrêt du nettoyage
	27	Recharge
	28	Nettoyage automatique
	29	Nettoyage localisé
	30	Nettoyage intensif
	31	Nettoyage manuel
	32	Nettoyage Obstacle
	33	Programmation de l'heure de nettoyage

20

ENTRETIEN DES OUTILS ET DU FILTRE	34	Nettoyage du robot aspirateur
	34	Veillez suivre les méthodes de nettoyage et d'entretien spécifiées
	34	Nettoyage de la lentille du capteur et de la caméra
	35	Nettoyage du collecteur de poussière et du filtre
	36	Nettoyage de la brosse principale
	38	Nettoyage de la brosse rotative latérale
	39	Nettoyage de la roue d'entraînement

34

DÉPANNAGE	40	Liste de vérification avant d'appeler le centre d'assistance
------------------	----	--

40

CARACTÉRISTIQUES TECHNIQUES DU PRODUIT	43	Caractéristiques techniques du produit
---	----	--

43

Consignes de sécurité

BRANCHEMENT



Ne pliez pas excessivement le cordon d'alimentation et ne placez dessus aucun objet lourd risquant de l'endommager.

- Cela pourrait entraîner une électrocution ou un incendie.

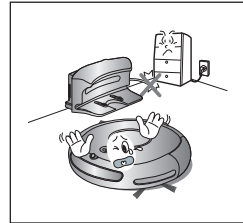

Veillez à éliminer toute trace de poussière ou d'eau de la prise d'alimentation.

- Dans le cas contraire, cela pourrait entraîner un dysfonctionnement ou une électrocution.

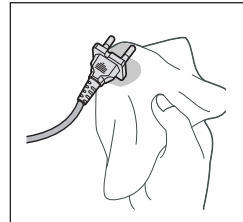

Ne tirez pas la prise d'alimentation par le cordon et ne touchez jamais la prise avec les mains mouillées.

- Cela pourrait entraîner une électrocution ou un incendie.

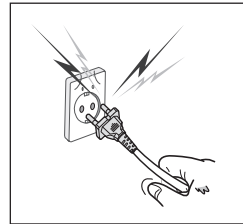

N'utilisez pas de prises multiples. (Ne laissez pas le cordon traîner sur le sol.)

- Cela pourrait entraîner une électrocution ou un incendie.

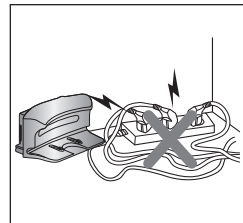

N'utilisez pas de cordon d'alimentation ou de prise endommagé(e) ni de prise murale mal fixée.

- Cela pourrait entraîner une électrocution ou un incendie.

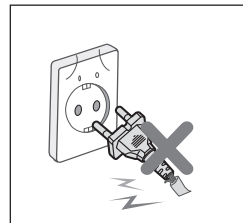

Consignes de sécurité

AVANT L'UTILISATION



Avant de mettre le robot aspirateur en marche, assurez-vous que le collecteur de poussière est en place.

- Si le collecteur de poussière n'est pas inséré, le robot aspirateur ne fonctionne pas.

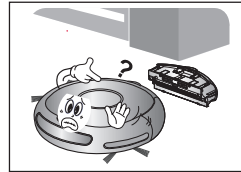

N'utilisez jamais le robot aspirateur dans des lieux comportant des matières combustibles, tels que :

- les lieux avec des bougies ou lampes de bureau posées sur le sol ;
- les lieux où des feux sont laissés sans surveillance (feu ou braises) ;
- les lieux avec présence d'essence, d'alcool distillé, de diluant, de cendriers avec cigarettes allumées, etc.

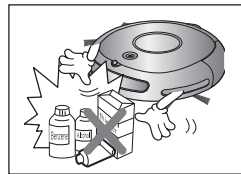

Le robot aspirateur est destiné à une utilisation domestique uniquement. Ne l'utilisez jamais dans les lieux suivants :

- greniers, caves, entrepôts, bâtiments industriels, pièces séparées éloignées du bâtiment principal, lieux exposés à l'humidité (salles de bain, salle d'eau) ou surfaces étroites et en hauteur (tables, étagères). En cas d'utilisation dans ces lieux, l'appareil risque d'être gravement endommagé (dysfonctionnements, pannes).



Ouvrez toutes les portes pour nettoyer toutes les pièces.

- Si une porte est fermée, le robot aspirateur ne pourra pas entrer dans la pièce.
- Toutefois, veillez à fermer la porte d'entrée principale, de la véranda et de la salle bain ou de toute autre pièce où le robot aspirateur risquerait de tomber à un étage inférieur.



Pour les tapis munis de longues franges, repliez ces dernières sous le tapis.

- Les franges non repliées risqueraient d'endommager gravement le tapis et l'appareil, en se coincant dans la roue d'entraînement ou la brosse principale.

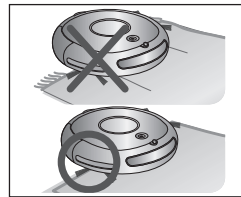

< OPTION >

Si le capteur d'escarpement est sale, le robot aspirateur risque de tomber du haut d'un escalier, d'une mezzanine, etc.

Cela risquerait de provoquer des blessures et d'endommager gravement l'appareil.

Afin d'éviter tout risque, installez les MURS VIRTUELS (réglage sur le mode Fence "Mur Virtuel") devant les zones dangereuses.

Nettoyez la fenêtre du capteur et la caméra afin d'éviter tout dysfonctionnement.

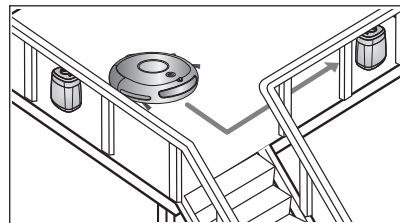

Consignes de sécurité

AVANT L'UTILISATION



Retirez à l'avance les objets de petite taille ou fragiles de la zone à nettoyer.

- Veillez à enlever tous les objets avant le nettoyage.
- Veillez à enlever tous les objets fragiles, tels que grands vases en céramique, objets en verre, pots de fleur, etc.
- Le robot aspirateur ne reconnaît pas les pièces de monnaie, bagues ou autres objets de valeur tels que des bijoux.

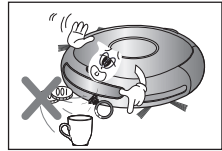

Enlevez les objets présents sur le sol avant le nettoyage.

- Le robot aspirateur est conçu pour détecter les obstacles à une distance de 5 cm.
- Les serviettes de bain, les tapis devant la salle de bain, les éviers, les entrées à la buanderie, les cordons d'alimentation, les nappes et les ceintures risquent de se coincer dans la roue d'entraînement ou la brosse principale, ce qui peut, dans le cas d'une nappe, provoquer la chute des objets présents sur la table.

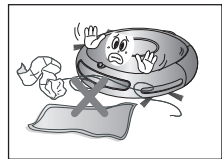

Prévenez tous les membres de la famille (ou toute personne qu'il convient de prévenir) d'être prudents avant de lancer le nettoyage ou lors de l'utilisation de mode de nettoyage programmé.

- Les enfants évoluant à proximité risqueraient de s'entraver dans le robot aspirateur et de tomber.



Veillez à ce que les enfants ne montent pas et ne s'assoient pas dessus.

- Les enfants risqueraient de tomber et de se blesser ou d'endommager gravement l'appareil.



Si un enfant ou un animal domestique doit rester seul, veillez à mettre le robot aspirateur hors tension.

- Le robot aspirateur risquerait d'attirer leur attention.
- Si la roue d'entraînement venait à entraîner des doigts, des pattes, des vêtements ou des cheveux, cela risquerait de provoquer des blessures.
- Si un enfant ou un animal domestique se trouve dans le chemin du robot aspirateur, il risque d'être détecté comme un obstacle et la zone risque de ne pas être nettoyée.
- Lorsque le bouton de mise en marche est désactivé, l'alimentation est coupée et toutes les fonctions sont désactivées.



Au moment d'installer la station de recharge, ne laissez pas le cordon d'alimentation traîner sur le sol.

- Lorsque le robot aspirateur va se recharger automatiquement ou passe à proximité de la station de recharge, il risquerait d'entraîner le cordon.

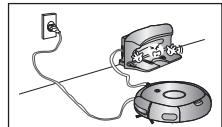

Laissez toujours le cordon d'alimentation du chargeur branché dans la prise.

- Bien que le robot aspirateur dispose d'une fonction de recharge automatique, si le cordon d'alimentation de la station de recharge n'est pas branché, il ne pourra pas recharger sa batterie automatiquement.

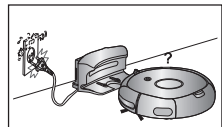

Consignes de sécurité

AVANT L'UTILISATION



Installez le chargeur à un endroit facilement accessible pour le robot aspirateur.

- Si le chargeur est installé dans un endroit difficilement accessible, cela risque de causer des déplacements supplémentaires et de gêner le processus de recharge automatique.

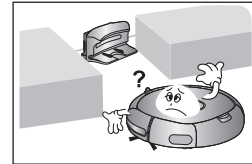

Les objets situés devant le chargeur empêchent le robot aspirateur de venir se recharger automatiquement.

- Libérez la zone.

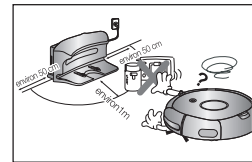

Il ne doit y avoir aucun obstacle à 50 cm sur les côtés et à 1 m devant.

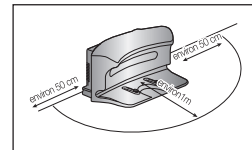

Ne court-circuitez pas les broches de chargement à l'aide d'objets en fer tels que des baguettes, des tournevis, etc.

- Cela risquerait d'endommager gravement le chargeur.

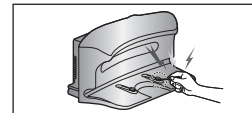

Assurez-vous qu'il n'y ait aucune trace de liquide sur la station de recharge.

- Cela risquerait de provoquer un incendie ou une électrocution.



Assurez-vous que le robot n'aspire pas ou ne se déplace pas sur du liquide (eau, huile ou litière d'animaux).

- Cela risquerait d'endommager gravement l'appareil.
- Le liquide risquerait de se répandre sur les roues et de salir l'intérieur de l'appareil.

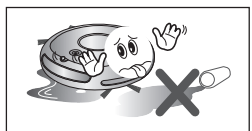

N'utilisez pas le chargeur à d'autres fins que celles pour lesquelles il est prévu.

- Cela risquerait d'endommager gravement le chargeur ou de provoquer un incendie.

Consignes de sécurité

EN COURS D'UTILISATION



Vous ne pouvez pas utiliser le robot aspirateur sur des tapis épais.

- Cela risquerait de provoquer un dysfonctionnement de l'appareil.
- Cela risquerait d'endommager le tapis.

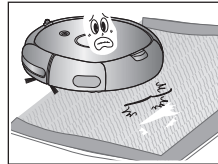

N'utilisez pas le robot aspirateur sur une table ou autre surface en hauteur.

- Cela risquerait de l'endommager en cas de chute.



Pendant son fonctionnement, le robot aspirateur risque de percuter des meubles tels que les pieds de chaises, de tables et autres meubles fins et longs.

- Pour un fonctionnement plus rapide et plus efficace, placez les chaises sur le dessus des tables.

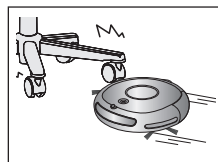

Ne posez aucun objet sur le dessus du robot aspirateur.

- Cela risquerait de provoquer un dysfonctionnement.



Retirez immédiatement tout morceau de papier ou sac plastique aspiré lors du nettoyage.

- Utiliser l'appareil pendant un temps prolongé alors que son orifice d'aspiration est obstrué risquerait de l'endommager gravement.

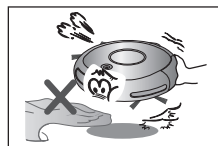

En cas d'émission d'un son, d'une odeur anormal(e) ou de fumée, mettez immédiatement l'appareil hors tension et contactez le centre d'assistance clientèle.

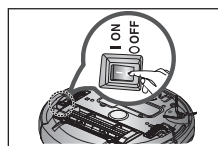

Le robot aspirateur risque de ne pas pouvoir continuer sa progression s'il est coincé au niveau du seuil de la porte d'entrée ou d'une véranda.

- Pour des raisons de sécurité, au bout de 5 minutes d'immobilité, le robot aspirateur interrompt automatiquement son fonctionnement.
- Pour relancer son fonctionnement, désactivez le bouton de mise en marche puis réactivez-le après l'avoir déplacé à un endroit où il peut poursuivre le nettoyage.

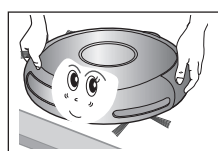

Consignes de sécurité

EN COURS D'UTILISATION



Le robot aspirateur ne peut pas nettoyer entièrement les endroits qu'il ne peut pas atteindre (ex. : coins, espace entre un canapé et un mur).

- Nettoyez de temps en temps ces endroits.

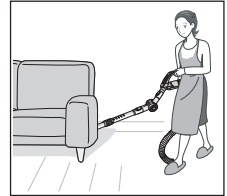

Il peut rester des moutons de poussière lorsque le robot aspirateur ne parvient pas à aspirer les moutons de poussière formés au cours du nettoyage.

- Si tel est le cas, balayez les moutons de poussière à l'aide d'un autre ustensile de nettoyage.

NETTOYAGE ET ENTRETIEN



Pour nettoyer l'appareil, évitez de vaporiser de l'eau directement sur la surface extérieure ou d'appliquer une substance volatile telle que du benzène, du diluant ou de l'alcool.

- Cela risquerait d'endommager gravement l'appareil.

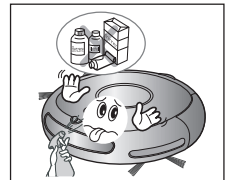

N'appuyez pas excessivement sur le pare-chocs du robot aspirateur.

- Si le capteur situé sur le pare-chocs est endommagé, le robot aspirateur risque de percuter les murs et les meubles.

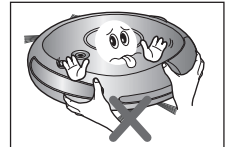

L'appareil ne doit en aucun cas être démonté ou réparé par une personne autre qu'un technicien de maintenance qualifié.

- Cela risquerait d'endommager l'appareil.



Retirez régulièrement toute substance étrangère accumulée sur les capteurs d'obstacles et d'escarpement.

- La saleté accumulée sur les capteurs réduira la précision des détections.

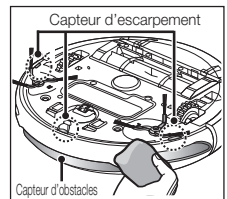

Consignes de sécurité

NETTOYAGE ET ENTRETIEN



Pour retirer les substances étrangères, utilisez toujours la brosse de nettoyage après avoir mis l'appareil hors tension.

- Le non-respect de cette consigne risque d'entraîner la mise en marche accidentelle de l'appareil et de provoquer des blessures ou d'endommager gravement ce dernier.

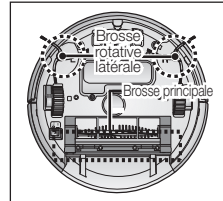

Si le cordon d'alimentation est endommagé, faites-le remplacer par un technicien de maintenance qualifié du centre d'assistance clientèle.

- Le non-respect de cette consigne risquerait de provoquer un incendie ou une électrocution.



Avant de nettoyer le chargeur, veillez à débrancher le cordon d'alimentation pour des raisons de sécurité.



Contactez le centre d'assistance clientèle Samsung Electronics pour remplacer la batterie.

- Si vous utilisez une batterie non originale, cela risque d'entraîner un dysfonctionnement de l'appareil.

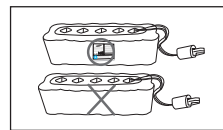

Fonctions du produit

UTILITÉ DE LA FONCTION MURS VIRTUELS

Vous pouvez restreindre le fonctionnement du robot aspirateur à une zone particulière en utilisant le mode « Fence » (mur virtuel) ou en nettoyant plusieurs zones une par une à l'aide du mode « Guard » (porte virtuelle).

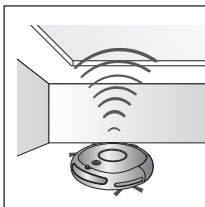
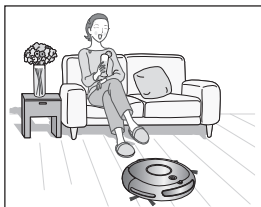

• Qu'est-ce que le système de reconnaissance de plafond (Visionary mapping™) ?

Cette fonction reconnaît la forme du plafond à l'aide de la caméra située sur le dessus afin d'identifier la zone à nettoyer et détermine la meilleure méthode pour parcourir et nettoyer chaque zone du sol.

NETTOYAGE PARFAIT DE CHAQUE RECOIN

Le robot aspirateur nettoie le sol de manière séquentielle (→) selon la carte déterminée par la fonction de reconnaissance du plafond. Il peut ainsi nettoyer chaque recoin de la pièce.

LES DIFFÉRENTS MODES DE NETTOYAGE

Différents modes de nettoyage sont disponibles afin de répondre à tous vos besoins.

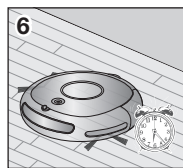
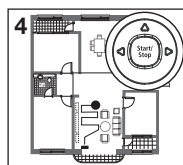
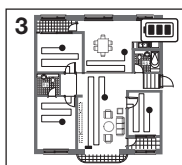
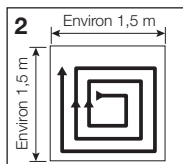
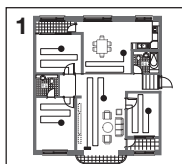

1. Mode Auto

Permet de nettoyer les pièces automatiquement.

2. Mode Spot

Permet de nettoyer une zone localisée en profondeur. Il peut être utilisé pour aspirer des miettes de pain ou de biscuits.

3. Mode Max

Fonctionne jusqu'à épuisement presque total de la batterie.

4. Mode Manual

Il est possible de nettoyer le sol manuellement en déplaçant soi-même le robot aspirateur.

5. Mode Edge (Obstacle)

Lorsque le capteur détecte un obstacle sur son trajet, le robot aspirateur réduit sa vitesse afin de minimiser le choc (le capteur antichoc contribue également à réduire l'impact). L'appareil permet un nettoyage des angles le plus efficace possible.

6. Mode de nettoyage programmé

Il est possible de programmer le robot aspirateur pour qu'il nettoie le sol à une heure précise.

Fonctions du produit

CHARGEMENT AUTOMATIQUE

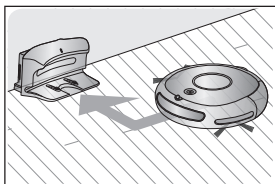

Lorsque la batterie est faible, le robot aspirateur se dirige automatiquement vers le chargeur où il sera rapidement rechargé.

BROSSE ROTATIVE LATÉRALE

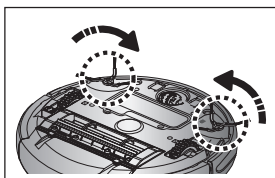

La brosse rotative latérale permet de nettoyer la poussière sur les côtés.

FRANCHISSEMENT DES SEUILS DE PORTE

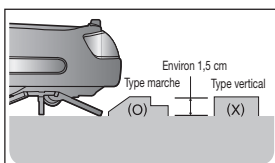

Le système de pilotage révolutionnaire du robot aspirateur lui permet de franchir les seuils de portes d'une hauteur d'environ 1,5 cm et de nettoyer toutes les pièces. Le robot aspirateur risque de ne pas pouvoir franchir les seuils de porte de 1,5 cm en fonction de leur forme.

ANTI-COLLISION

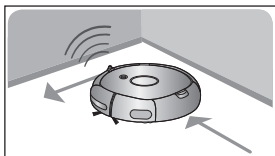

Le robot aspirateur détecte et évite les obstacles en 2 étapes. D'abord, les 7 capteurs d'obstacles détectent les obstacles et si le robot aspirateur vient à percuter un obstacle, les 2 capteurs antichocs absorbent l'impact.

SYSTÈME DE SÉCURITÉ

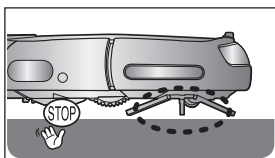

Lorsque le robot aspirateur vient à être surélevé au cours du nettoyage, les roues d'entraînement, la brosse principale, le moteur d'aspiration et la brosse rotative latérale s'arrêtent automatiquement grâce à la détection du capteur.

Montage de l'aspirateur

COMPOSANTS

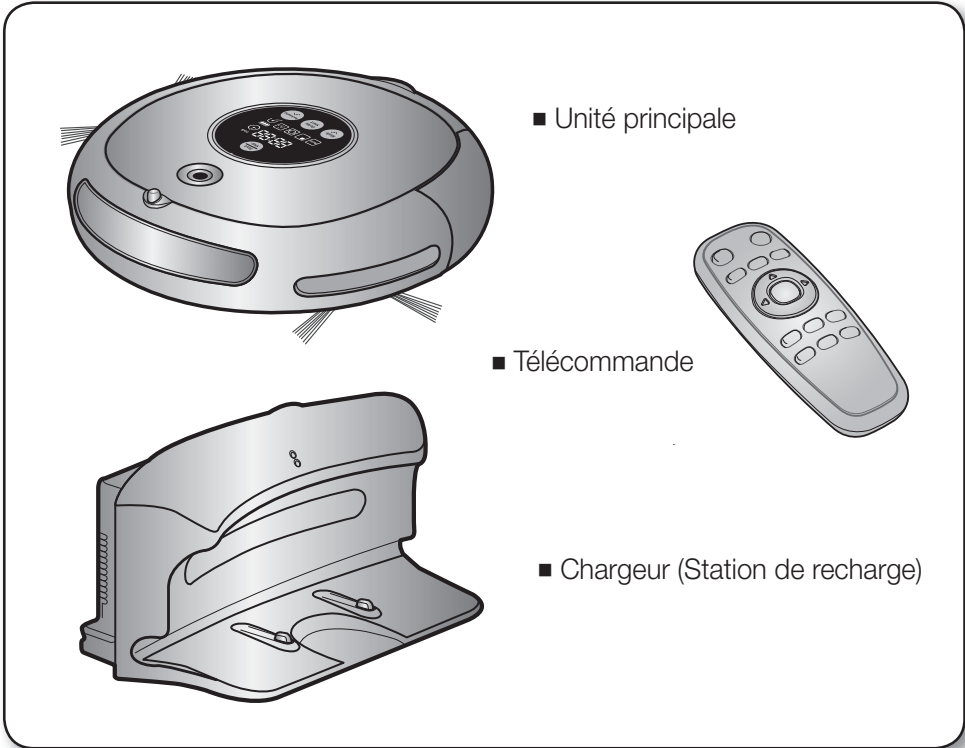

■ Autres composants

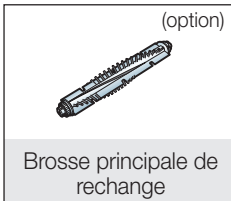
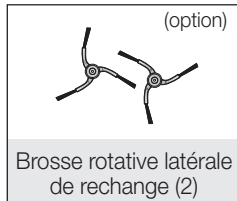
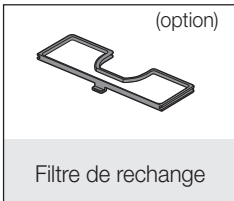
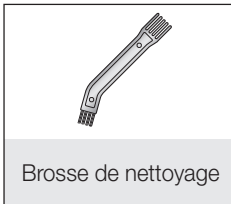
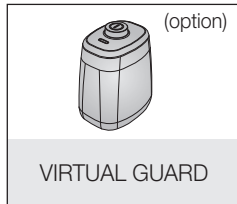
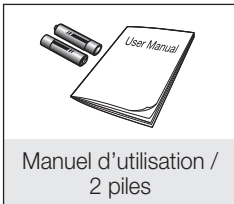

Montage de l'aspirateur

NOMENCLATURE DES PIÈCES

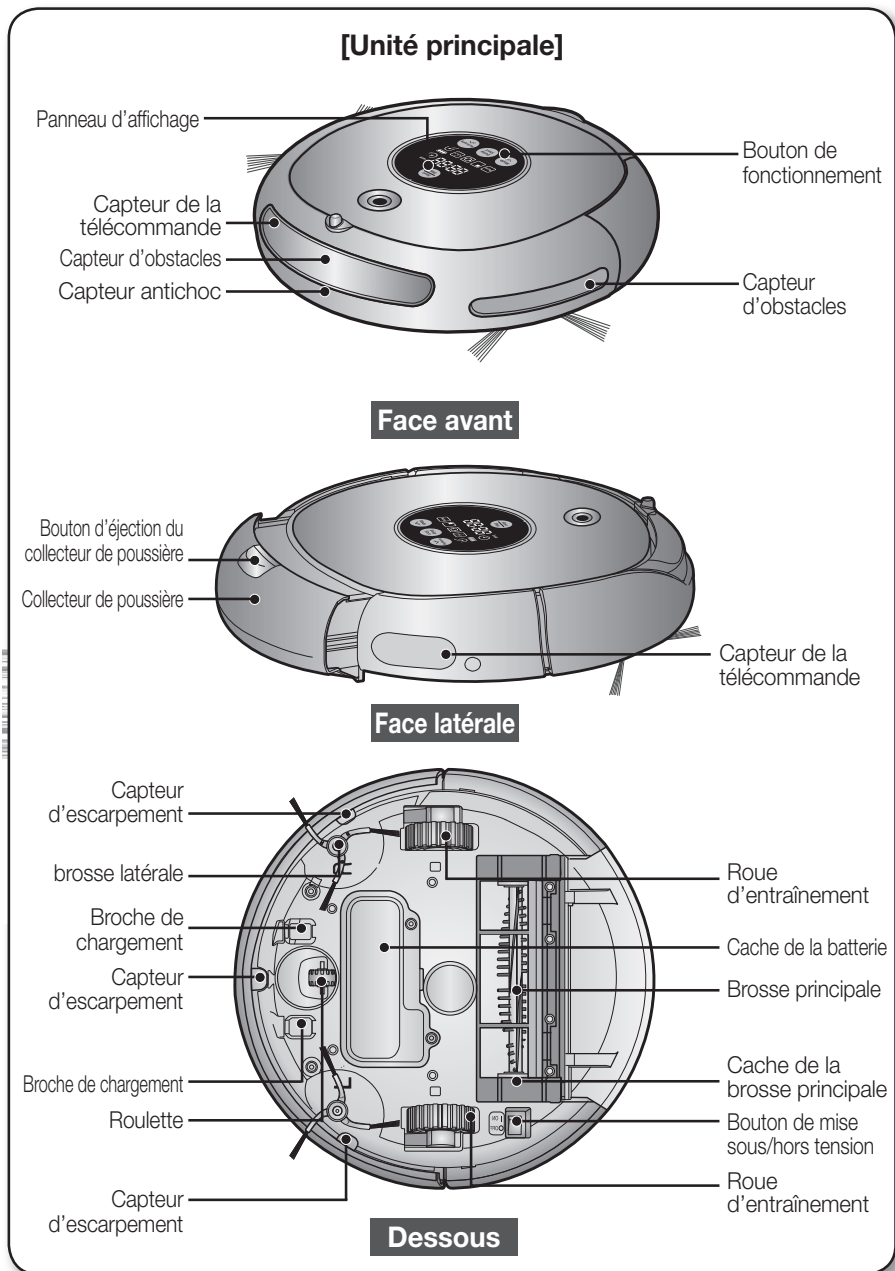

Montage de l'aspirateur

NOMENCLATURE DES PIÈCES

[Chargeur (Station de recharge)]

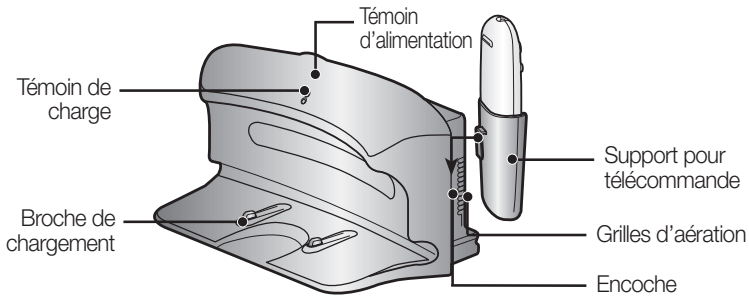

[Module MURS VIRTUELS : OPTION]

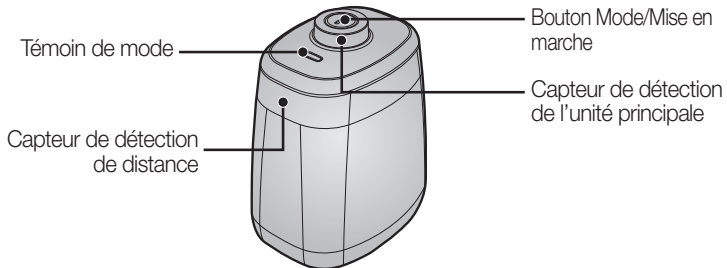

■ Mise en place des piles

Les piles ne sont pas fournies avec l'appareil. Elles doivent être achetées séparément. Insérez les piles alcalines (type D) avant d'utiliser l'appareil.

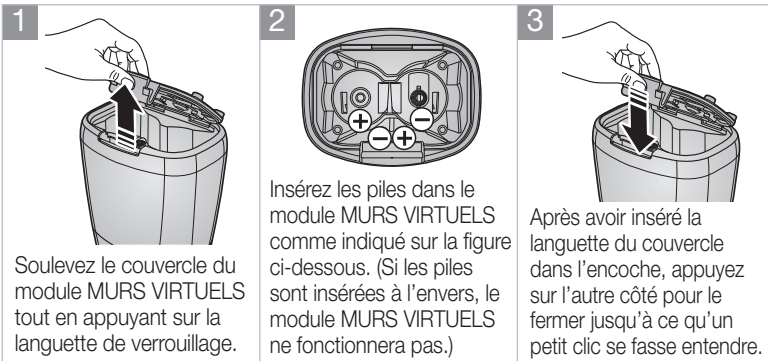

* Spécification : piles alcalines de type D (LR20)

Montage de l'aspirateur

NOMENCLATURE DES PIÈCES

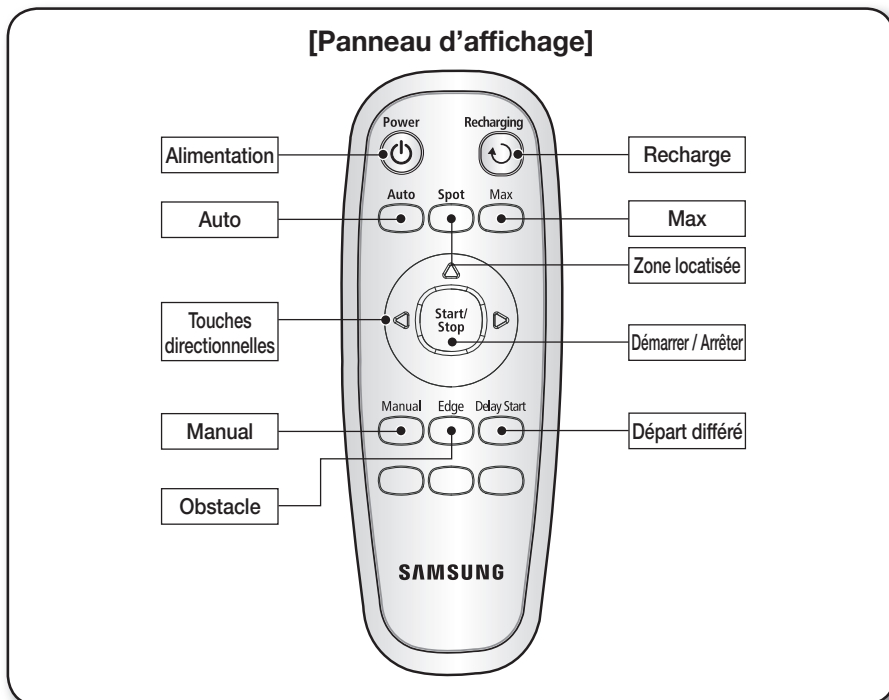

■ Mise en place des piles de la télécommande

Les piles ne sont pas insérées dans la télécommande au moment de l'achat de l'appareil. Insérez les piles alcalines (type AAA) avant d'utiliser l'appareil.

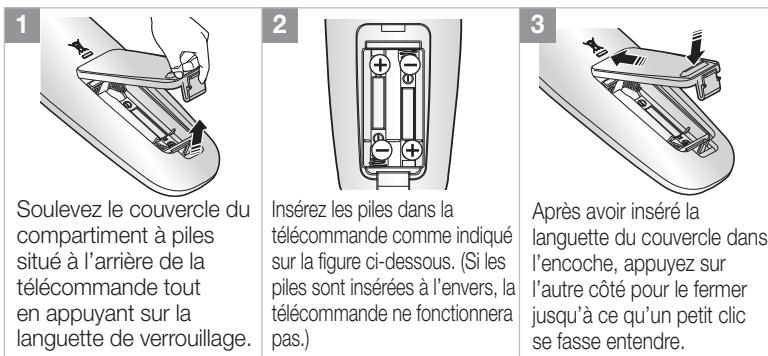

* Spécification : piles alcalines de type AAA

Montage de l'aspirateur

NOMENCLATURE DES PIÈCES

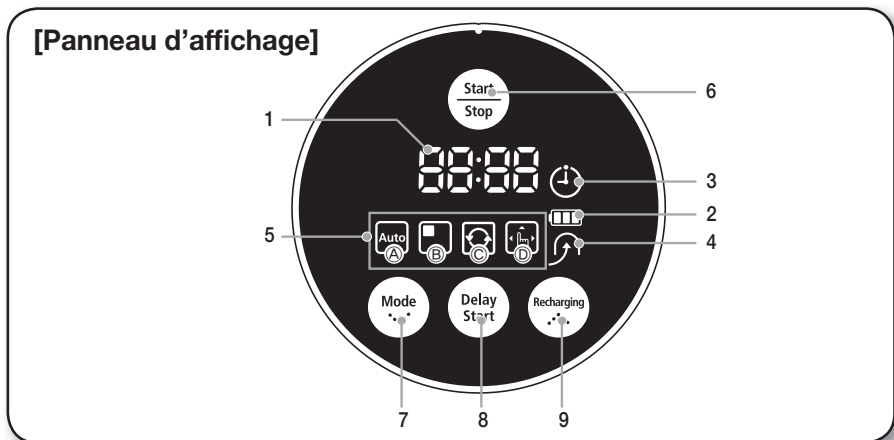

PARTIE AFFICHAGE

1. Affichage numérique

- Affiche la minuterie, le statut de progression et les codes d'erreur à l'aide de chiffres, de lettres et de symboles.

2. Indicateur du niveau de la batterie

- En cours de charge : indique la progression de la charge en 3 étapes (3 carrés).
- En cours d'utilisation : indique le niveau de charge de la batterie. Lorsque l'appareil est en marche, le niveau de charge de la batterie baisse d'un carré à la fois en partant du niveau maximum. (Lorsque la batterie est totalement déchargée, le dernier carré clignote et le message « LO » s'affiche.)

3. Nettoyage programmé

- Lorsque le mode de nettoyage programmé est activé, le symbole correspondant est allumé.

4. Recharge

- Ce symbole s'allume lorsque le robot aspirateur retourne sur la station de recharge pour recharger sa batterie.

5. Affichage du mode de nettoyage

- Chaque fois que le bouton de mode de nettoyage est actionné, le mode de nettoyage correspondant s'affiche.
(a) Mode automatique : ce symbole s'allume lorsque le mode de nettoyage Auto est sélectionné.
(b) Mode localisé : ce symbole s'allume lorsque le mode de nettoyage Spot est sélectionné.
(c) Mode intensif : ce symbole s'allume lorsque le mode de nettoyage Max est sélectionné.
(d) Mode manuel : ce symbole s'allume lorsque le mode de nettoyage Manual est sélectionné.
(e) Mode Edge (Obstacle) : Le message "Edge" s'affiche lorsque le mode de nettoyage Edge (Obstacle) est activé.

PARTIE COMMANDES

6. Start/Stop

- Permet de démarrer/arrêter le nettoyage.

7. Mode de nettoyage

- Permet de sélectionner le mode de nettoyage. Une fois le mode de nettoyage sélectionné, appuyez sur le bouton (Start/Stop) pour démarrer le nettoyage.

8. Delay Start

- Permet de programmer le nettoyage. Vous pouvez différer le nettoyage de 23 heures maximum.

9. Recharging

- Lorsque ce bouton est actionné, le symbole de recharge s'allume et le robot aspirateur retourne sur la station de recharge pour recharger sa batterie.

Fonctionnement de l'aspirateur

INSTALLATION DU ROBOT ASPIRATEUR

PROCÉDURE D'INSTALLATION

1. Mise sous/hors tension

Pour utiliser le robot aspirateur, vous devez actionner le bouton de mise sous tension situé sur le dessous de l'unité principale.

2. Installation du chargeur

Pour charger le robot aspirateur, vous devez d'abord installer le chargeur.

La batterie étant déchargée au moment de l'achat de l'appareil, vous devez la recharger totalement avant d'utiliser l'appareil.

3. Charge de la batterie

Vous devez charger la batterie totalement avant d'utiliser le robot aspirateur.

4. Installation du module MURS VIRTUELS

Vous pouvez restreindre le fonctionnement du robot aspirateur à une zone particulière en utilisant le mode « Fence » (mur virtuel) ou nettoyer plusieurs zones une par une à l'aide du mode « Guard » (porte virtuelle).



MISE SOUS/HORS TENSION

Pour utiliser le robot aspirateur, vous devez actionner le bouton de mise sous tension.

Si vous désactivez le bouton de mise sous tension, tous les réglages seront réinitialisés.

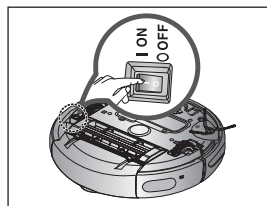

1. Activez le bouton de mise sous tension et allumez l'unité principale.

- Si les icônes ne s'allument pas, cela indique que la batterie est déchargée. Si tel est le cas, installez le robot aspirateur sur la station de recharge après avoir activé le bouton de mise sous tension.

- Notez que la désactivation du bouton de mise sous tension entraîne la réinitialisation de tous les réglages.

- Si aucune touche n'est actionnée pendant environ 10 minutes, l'appareil s'éteindra automatiquement pour économiser de l'énergie. Pour le réactiver, appuyez sur le bouton "Power" ou "Start/Stop".

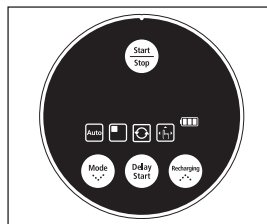

Si le bouton de mise sous tension est désactivé, le robot aspirateur ne se rechargera pas, même s'il est installé sur la station de recharge.

Fonctionnement de l'aspirateur

INSTALLATION DU ROBOT ASPIRATEUR

INSTALLATION DU CHARGEUR

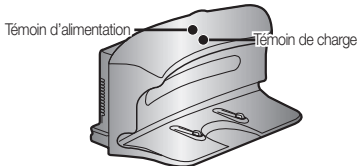

1. Installez le chargeur sur une surface plane.

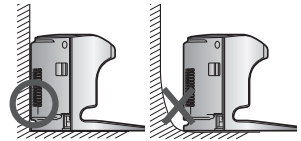

2. Il ne doit y avoir aucun obstacle à 50 cm sur les côtés et à 1 m devant.

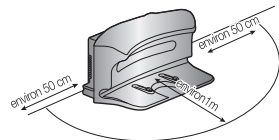

3. Installez le chargeur à un endroit facilement accessible pour le robot aspirateur.



4. Disposez le cordon d'alimentation le long du mur.

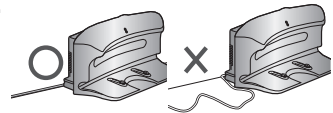

5. Si le sol est recouvert de parquet, installez le chargeur dans la même direction que les lattes en bois.

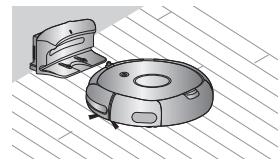

Laissez toujours le cordon d'alimentation du chargeur branché dans la prise murale.

- Si le chargeur n'est pas alimenté, le robot ne sera pas en mesure de trouver le chargeur et d'aller se recharger automatiquement.
- Si le robot aspirateur est séparé du chargeur, la batterie se décharge automatiquement.

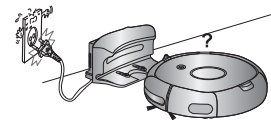

Fonctionnement de l'aspirateur

INSTALLATION DU ROBOT ASPIRATEUR

CHARGE

Au moment de l'achat de l'appareil, la batterie est totalement déchargée. Vous devez donc charger manuellement le robot aspirateur.

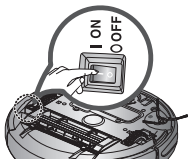

Activez le bouton de mise sous tension situé sur le dessous de l'appareil.

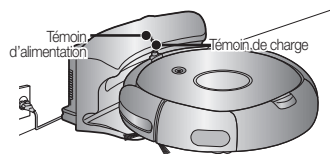

- 1. Après avoir aligné les broches de chargement de l'unité principale avec celles de la station de recharge, appuyez sur l'unité principale jusqu'à entendre un son indiquant que la recharge commence.**

- Le témoin de charge devient vert.

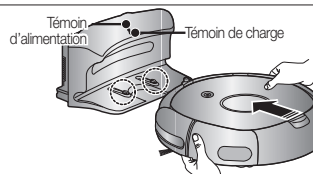

- 2. Vérifiez le statut de charge du robot aspirateur.**

- Lorsque le chargement débute, l'indicateur du niveau de la batterie et « » s'affichent sur le panneau d'affichage.
- À la fin du chargement, l'indicateur du niveau de la batterie et le message « FULL » s'affichent sur le panneau d'affichage.

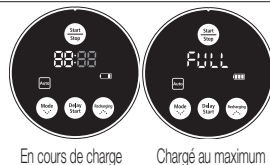

En cours de charge

Chargé au maximum

- Lorsque l'indicateur du niveau de la batterie se met à clignoter en cours de fonctionnement, le robot aspirateur s'arrête et retourne automatiquement se recharger sur le chargeur.
- Lorsque l'indicateur du niveau de la batterie clignote et que le message « LO » s'affiche en cours de fonctionnement, le robot aspirateur ne peut pas être contrôlé par la télécommande ni par les boutons de l'unité principale. Dans ce cas-là, vous devez porter directement le robot aspirateur jusqu'au chargeur pour recharger la batterie. (Ceci n'est valable que lorsque la batterie est totalement déchargée.)

<Affichage de la charge>

Charge terminée En cours de charge Charge nécessaire

REMARQUE

- Au moment de l'achat de l'appareil, il faut environ 120 minutes pour que la batterie se charge totalement pour un fonctionnement d'environ 90 minutes.
- Si la batterie est en surchauffe, le temps de charge peut être plus long.
- Mesures à prendre si le chargement n'est pas régulier :
 - Si le robot aspirateur ne peut pas se recharger automatiquement, vérifiez les points suivants :
 - Activez le bouton de mise sous tension du robot aspirateur puis désactivez-le (réinitialisation).
 - Rebranchez le chargeur (réinitialisation).
 - Vérifiez qu'aucune substance étrangère n'est présente sur les connecteurs de charge et essuyez les connecteurs de l'unité principale et du chargeur à l'aide d'un chiffon sec.
 - Vérifiez qu'aucun objet pouvant constituer un puissant réflecteur n'est à proximité du chargeur.
- Lorsque le robot aspirateur est séparé du chargeur, il se décharge naturellement.
 - Chargez le robot aspirateur via le chargeur, si possible. (Si vous devez quitter votre domicile pendant une période prolongée pour un voyage d'affaires, d'agrément, etc., désactivez le bouton de mise sous tension du robot aspirateur et débranchez le chargeur pour les ranger.)

Fonctionnement de l'aspirateur

INSTALLATION DU ROBOT ASPIRATEUR

À PROPOS DE LA BATTERIE

- Le robot aspirateur est alimenté par une batterie NiMH (« Nickel-Metal Hydride ») respectueuse de l'environnement, rechargeable et dotée d'une fonction de prévention de surcharge garantissant une longue durée.
- **La période de garantie de la batterie est de 6 mois à compter de la date d'achat.**
- Au moment d'acheter une batterie, exigez du centre d'assistance clientèle le symbole () authentique ainsi que le numéro de modèle avant de l'acheter.

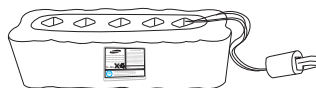

- Cette batterie est destinée uniquement à des robots de nettoyage Samsung. Il est strictement interdit de l'utiliser avec d'autres appareils ou à d'autres fins.
 - Ne démontez pas et ne modifiez pas la batterie.
 - Chargez-la dans un lieu bien aéré.
 - Ne placez jamais la batterie à proximité d'un feu ou d'une source de chaleur.
 - Ne connectez aucun objet métallique aux bornes (+) ou (-) de la batterie.
 - Laissez-le toujours à l'intérieur (0°C à 40°C).
 - Avant de mettre cet appareil au rebut, débarrassez-vous de la batterie d'une manière respectueuse de l'environnement.
 - Ne jetez pas la batterie avec vos ordures ménagères.
 - Respectez les réglementations locales de recyclage des batteries usées.
- * Si la batterie ne fonctionne plus, ne la démontez pas et contactez le centre d'assistance clientèle le plus proche.
- * Un temps de charge plus long et un temps de fonctionnement de la batterie plus court indiquent que celle-ci est en fin de vie. Contactez un centre d'assistance clientèle agréé pour remplacer votre batterie.

La batterie rechargeable intégrée au produit ne peut pas être remplacée par l'utilisateur. Contactez votre revendeur pour procéder à son remplacement.

Fonctionnement de l'aspirateur

INSTALLATION DU ROBOT ASPIRATEUR

INSTALLATION DU MODULE MURS VIRTUELS (OPTION)

Vous pouvez restreindre le fonctionnement du robot aspirateur à une zone particulière en utilisant le mode « Fence » (mur virtuel) ou nettoyer plusieurs zones une par une à l'aide du mode « Guard » (porte virtuelle).

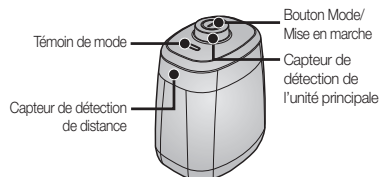

Fonctionnement des boutons

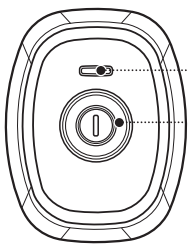

1. Fonctionnement du témoin de mode

- Mode Fence (mur virtuel) : le témoin est rouge
- Mode Guard (porte virtuelle) : le témoin est vert
- Off (désactivé) : le témoin est éteint

2. Réglage du mode

- L'actionnement du bouton Mode/Mise en marche sélectionne tour à tour un mode dans l'ordre suivant : mode Fence (mur virtuel) → mode Guard (porte virtuelle) → désactivé.

* La distance du mur virtuel est de 2,5 m minimum et peut différer selon l'environnement et l'état de mouvement du robot.

Création d'une barrière (mur virtuel)

Le module MURS VIRTUELS crée une barrière invisible infranchissable pour le robot aspirateur.

Par ex. : devant des pots de fleurs, des meubles, la porte d'entrée, etc.

1. Sélectionnez le mode Fence (mur virtuel) à l'aide du bouton Mode/Mise en marche.

- Le témoin de mode devient rouge.

2. Installez le module MURS VIRTUELS devant la zone dont vous souhaitez bloquer l'accès pour le robot aspirateur.

- Orientez le module MURS VIRTUELS de manière à ce que son capteur de détection de distance puisse former une barrière invisible infranchissable pour le robot aspirateur.

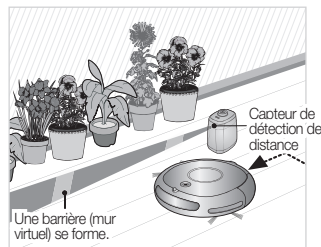

Fonctionnement de l'aspirateur

Utilisation du mode Guard (porte virtuelle) (OPTION)

Le module MURS VIRTUELS forme une porte invisible infranchissable pour le robot aspirateur tant que le nettoyage de la pièce en cours n'est pas terminé. Le module MURS VIRTUELS ouvre la porte invisible une fois que le nettoyage de la pièce est terminé.

1. Sélectionnez le mode Guard (porte virtuelle) à l'aide du bouton Mode/Mise en marche.

- Le témoin de mode devient vert.

2. Installez le module MURS VIRTUELS à l'entrée de la pièce à nettoyer.

- Orientez le module MURS VIRTUELS de manière à ce que son capteur de détection de distance puisse former une barrière invisible infranchissable pour le robot aspirateur.



- Lorsque vous n'utilisez pas le module MURS VIRTUELS, éteignez-le. (Lorsque vous n'utilisez pas le robot pendant une longue période de temps, retirez-en les batteries pour ne pas avoir à les décharger.)
- Si le bouton Mode/Alimentation ne fonctionne pas, cela indique que les batteries sont épuisées. Dans ce cas, remplacez les batteries. (Spécifications : Batteries alcalines de type D (LR20)).
- Vous pouvez acheter un module MURS VIRTUELS supplémentaire du service à la clientèle de Samsung Électronique Ltée.

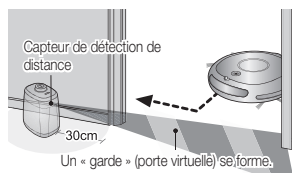
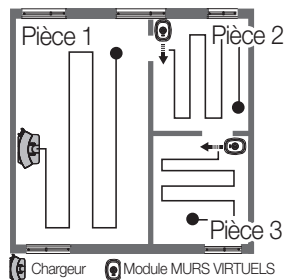

* Une barrière invisible se forme pour empêcher le robot aspirateur de heurter le module MURS VIRTUELS ; il est donc conseillé d'installer ce dernier à 30 cm de la porte, le long du mur.



À propos du capteur infrarouge

- La transmission du signal infrarouge peut ne pas être régulière dans les lieux comportant des lampes halogènes ou en extérieur.
- Le robot aspirateur utilise trois types de systèmes à infrarouge et l'un d'eux peut ne pas fonctionner face à un autre ayant une priorité plus élevée.
- Lorsque le robot aspirateur est contrôlé par la télécommande, il est possible que celui-ci franchisse la barrière virtuelle du module MURS VIRTUELS ou heurte un obstacle, car le signal de la télécommande est plus fort que celui du module.
- Lorsque le robot aspirateur est utilisé dans un lieu exigu ou à trop grande proximité, celui-ci risque de mal fonctionner en raison d'interférences des signaux infrarouges.
- Installez le module MURS VIRTUELS suffisamment loin du chargeur car le chargement automatique risque d'être interrompu si le module est trop près du chargeur.
- Si plusieurs robots aspirateurs sont utilisés simultanément, ils risquent de mal fonctionner en raison d'interférences des signaux infrarouges.

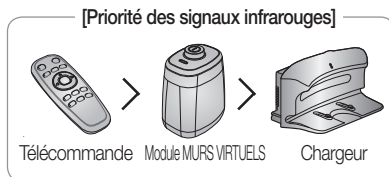

Fonctionnement de l'aspirateur

UTILISATION DU ROBOT ASPIRATEUR

DÉMARRAGE/ARRÊT DU NETTOYAGE

Vous pouvez lancer ou interrompre toutes les fonctions du robot aspirateur.

- Chaque fonction du robot aspirateur ne fonctionne que si le bouton de mise sous tension est allumé.
- Lorsque le robot aspirateur est en cours de fonctionnement, appuyez sur le bouton (Start/Stop) pour annuler l'opération puis sélectionnez une fonction.

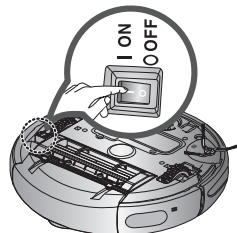

Mise sous/hors tension

Mise sous tension

- Télécommande : appuyez sur le bouton **[Power]**.
- Unité principale : appuyez sur le bouton (Start/Stop).
- Les boutons de l'unité principale, l'indicateur du niveau de la batterie et le symbole de mode de nettoyage s'allument.

Mise hors tension

- Télécommande : appuyez sur le bouton **[Power]**.
- Unité principale : maintenez appuyé le bouton (Start/Stop) pendant 3 secondes.
- Tous les symboles, sauf l'indicateur du niveau de la batterie, s'éteignent.

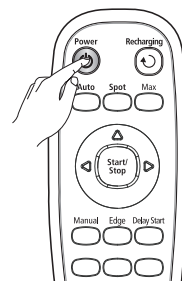

Utilisation de la télécommande

Démarrage ou arrêt du nettoyage

Démarrage

- Télécommande : appuyez sur bouton Auto (Auto), Spot (Localisé), Max (Intensif), Manual (Manuel) ou Edge (Obstacle).
- Unité principale : sélectionnez le mode Auto (Auto)/Spot (Localisé)/Max (Intensif)/Manual (Manuel)/Edge (Obstacle) à l'aide des boutons (Mode) puis (Start/Stop).
- Lorsque le nettoyage démarre, le robot aspirateur commence à se déplacer.
- * Si vous appuyez sur le bouton (Start/Stop) sans sélectionner de mode de nettoyage, le nettoyage démarre en mode Auto.

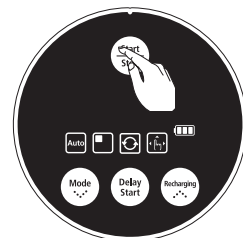

Utilisation des boutons de l'unité principale

Arrêt

- Pour arrêter, appuyez sur le bouton (Start/Stop) de la télécommande ou de l'unité principale.
- Lorsque le nettoyage s'interrompt, le robot aspirateur s'arrête.

Fonctionnement de l'aspirateur

UTILISATION DU ROBOT ASPIRATEUR

RECHARGE

Afin de renvoyer le robot aspirateur sur le chargeur pour recharger la batterie, appuyez sur le bouton Recharging.

- Lorsque le robot aspirateur est en cours de fonctionnement, appuyez sur le bouton (Start/Stop) pour annuler l'opération puis sur le bouton Recharging.

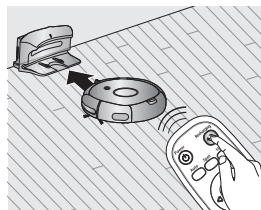

1. Appuyez sur le bouton Recharging.

- Le symbole (⌚) de l'unité principale s'allume et le robot aspirateur se dirige vers le chargeur.

2. Pour interrompre le robot aspirateur alors qu'il se dirige vers le chargeur, appuyez sur le bouton (Start/Stop).

3. Pour tester la fonction de chargement automatique, appuyez sur le bouton Recharging lorsque le robot aspirateur se trouve à moins de 1,5 m du chargeur.

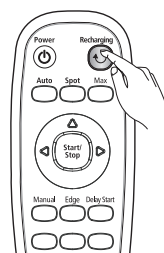

Utilisation de la télécommande

Dépannage au cas où le robot aspirateur ne retourne pas sur le chargeur

- Vérifiez l'installation du chargeur
 - Si le chargeur, de là où il est installé, ne parvient pas à guider le robot aspirateur jusqu'à lui.
 - Si le chargeur se situe à plus de 5 m du robot aspirateur.
 - Le robot aspirateur peut avoir besoin de plus de temps pour revenir au chargeur.
- Vous devez charger manuellement le robot aspirateur dans les situations suivantes :
 - Si le chargeur est installé dans un endroit inaccessible.
 - Si la batterie est entièrement déchargée.
 - Si le robot aspirateur est coincé par un obstacle (un meuble par ex.).
 - Si le robot aspirateur ne parvient pas à franchir le seuil de porte de la pièce où est installé le chargeur.

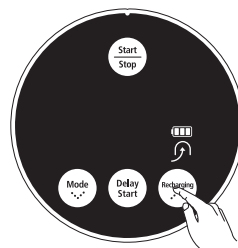

Utilisation des boutons de l'unité principale

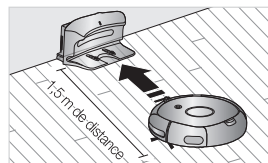

Fonctionnement de l'aspirateur

UTILISATION DU ROBOT ASPIRATEUR

NETTOYAGE AUTOMATIQUE

Le robot aspirateur se déplace tout seul et nettoie automatiquement votre intérieur jusqu'à ce que le nettoyage soit terminé.

- Si le nettoyage démarre alors que le robot aspirateur se situe sur la station de recharge, le temps qu'il lui faudra pour revenir sur cette dernière sera moins long car il garde en mémoire sa position initiale lorsqu'il se déplace.
- Si le niveau de la batterie devient faible en cours de nettoyage, le robot aspirateur revient automatiquement sur la station de recharge et reprend le nettoyage une fois sa batterie chargée. (Nombre de fois où il reprendra le nettoyage : une fois)

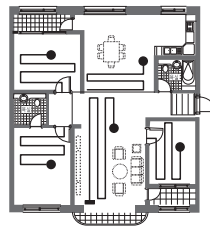

Bouton de l'unité principale Bouton de la télécommande Action correspondante

		1 Permet de régler le mode.
		2 Permet d'annuler le mode.

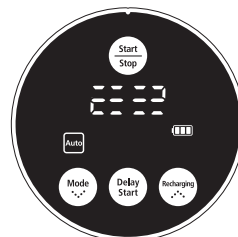

En cours de nettoyage

REMARQUE À propos de la fonction de reprise du nettoyage

- Si le robot aspirateur considère que le nettoyage est terminé, la fonction de reprise du nettoyage n'est pas effectuée.
- Si vous déplacez le robot aspirateur alors qu'il est en train d'être rechargé ou appuyez sur un bouton, il va considérer que le nettoyage est terminé et ne le reprendra pas.

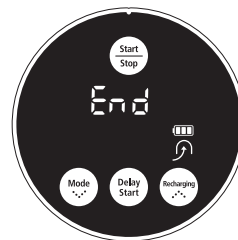

Lorsque le nettoyage est terminé



Ne déplacez pas le robot aspirateur et n'appuyez sur aucun bouton lorsqu'il est en cours de nettoyage. Sinon, il va considérer que le nettoyage est terminé et va recommencer à nettoyer depuis le début.

Fonctionnement de l'aspirateur

UTILISATION DU ROBOT ASPIRATEUR

NETTOYAGE LOCALISÉ

Vous pouvez nettoyer une zone spécifique couverte de miettes de biscuits par exemple.

- Déplacez le robot aspirateur là où vous souhaitez effectuer un nettoyage localisé.

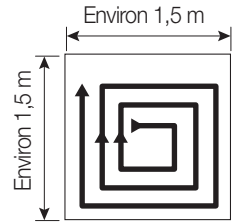

Bouton de l'unité principale	Bouton de la télécommande	Action correspondante
		1 Permet de régler le mode.
		2 Permet d'annuler le mode.

- En mode de nettoyage localisé (Spot), le robot aspirateur nettoie une zone de 1,5 m x 1,5 m.
- Une fois le nettoyage terminé, le robot aspirateur affiche les messages « End », « Stop » et « Stand by ».

REMARQUE Lorsque le robot aspirateur est installé sur la station de recharge, le mode de nettoyage localisé n'est pas disponible.

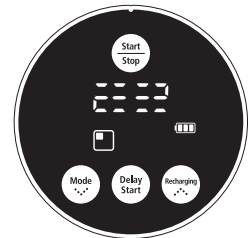

En cours de nettoyage

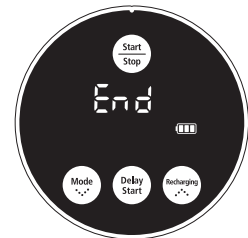

Lorsque le nettoyage est terminé

Fonctionnement de l'aspirateur

UTILISATION DU ROBOT ASPIRATEUR

NETTOYAGE INTENSIF

Le robot aspirateur se déplace automatiquement et nettoie jusqu'à ce que la batterie soit épuisée et que le dernier carré de l'indicateur du niveau de la batterie clignote.

- Si le nettoyage démarre alors que le robot aspirateur se situe sur la station de recharge, le temps qu'il lui faudra pour revenir sur cette dernière sera moins important car il garde en mémoire sa position initiale lorsqu'il se déplace.
- Si le niveau de la batterie devient faible en cours de nettoyage, le robot aspirateur revient automatiquement sur la station de recharge et reprend le nettoyage une fois sa batterie chargée. (Nombre de fois où il reprendra le nettoyage : une fois)

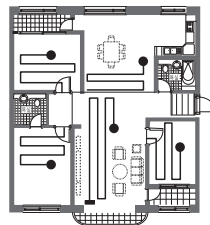

Bouton de l'unité principale	Bouton de la télécommande	Action correspondante
		1 Permet de régler le mode.
		2 Permet d'annuler le mode.

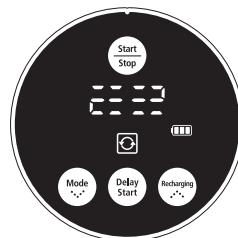

En cours de nettoyage

À propos de la fonction de reprise du nettoyage

- Si le robot aspirateur considère que le nettoyage est terminé, il ne le reprend pas.
- Si vous déplacez le robot aspirateur alors qu'il est en train d'être rechargé ou appuyez sur un bouton, il va considérer que le nettoyage est terminé (et ne le reprendra pas).



Ne déplacez pas le robot aspirateur et n'appuyez sur aucun bouton lorsqu'il est en cours de nettoyage. Sinon, il va considérer que le nettoyage est terminé et va recommencer à nettoyer depuis le début.

Fonctionnement de l'aspirateur

UTILISATION DU ROBOT ASPIRATEUR

NETTOYAGE MANUEL

Vous pouvez déplacer le robot aspirateur pour nettoyer une zone précise directement à l'aide de la télécommande.

- Déplacez le robot aspirateur là où vous souhaitez effectuer un nettoyage manuel.
- Vous pouvez nettoyer manuellement à l'aide de la télécommande uniquement.

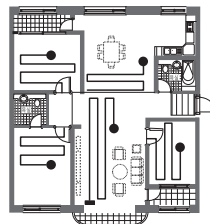

Bouton de l'unité principale	Remote control button	Action correspondante
		1 Permet de régler le mode.
		2 Permet d'annuler le mode.

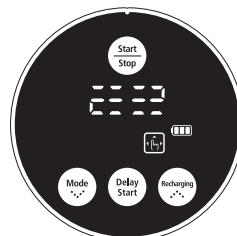

En cours de nettoyage



- Lorsque le robot aspirateur est installé sur la station de recharge, le mode de nettoyage manuel n'est pas disponible.

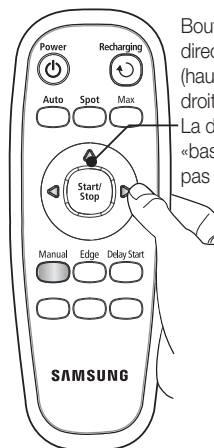

Boutons directionnels (haut, gauche, droite)
La direction «bas» n'est pas disponible.

Fonctionnement de l'aspirateur

UTILISATION DU ROBOT ASPIRATEUR

NETTOYAGE OBSTACLE

Lorsque le capteur détecte un obstacle sur son trajet, le robot aspirateur réduit sa vitesse afin de minimiser le choc (le capteur antichoc contribue également à réduire l'impact). L'appareil permet un nettoyage des angles le plus efficace possible (Ce robot aspirateur est un nettoyeur tactile qui évite les obstacles).

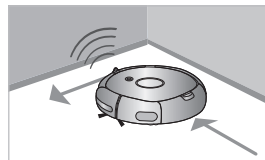

Le robot aspirateur se déplace tout seul et nettoie automatiquement votre intérieur jusqu'à ce que le nettoyage soit terminé.

- Si le nettoyage démarre alors que le robot aspirateur se situe sur la station de recharge, le temps qu'il lui faudra pour revenir sur cette dernière sera moins long car il garde en mémoire sa position initiale lorsqu'il se déplace.
- Si le niveau de la batterie devient faible en cours de nettoyage, le robot aspirateur revient automatiquement sur la station de recharge et reprend le nettoyage une fois sa batterie chargée. (Nombre de fois où il reprendra le nettoyage : une fois)

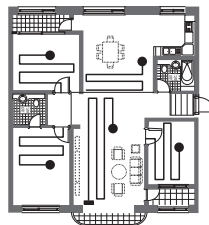

Bouton de l'unité principale Bouton de la télécommande Action correspondante

		1 Permet de régler le mode.
		2 Permet d'annuler le mode.

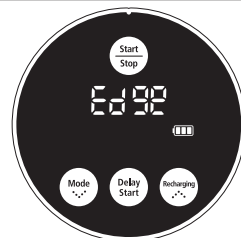

En cours de nettoyage

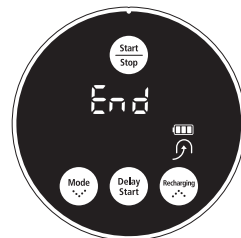

Lorsque le nettoyage est terminé



À propos de la fonction de reprise du nettoyage

- Si le robot aspirateur considère que le nettoyage est terminé, la fonction de reprise du nettoyage n'est pas effectuée.
- Si vous déplacez le robot aspirateur alors qu'il est en train d'être rechargé ou appuyez sur un bouton, il va considérer que le nettoyage est terminé et ne le reprendra pas.



Ne déplacez pas le robot aspirateur et n'appuyez sur aucun bouton lorsqu'il est en cours de nettoyage. Sinon, il va considérer que le nettoyage est terminé et va recommencer à nettoyer depuis le début.

Fonctionnement de l'aspirateur

UTILISATION DU ROBOT ASPIRATEUR

PROGRAMMATION DE L'HEURE DE NETTOYAGE

Vous pouvez programmer le robot aspirateur pour qu'il commence le nettoyage à une heure précise. (Départ différé : jusqu'à 23 heures)

- Le nettoyage programmé n'est possible que si le robot aspirateur est installé sur la station de recharge.

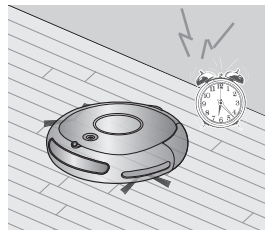

Bouton de l'unité principale	Bouton de la télécommande	Action correspondante	Exemple : pour nettoyer dans 5 heures
		1 Permet d'activer le mode de nettoyage programmé.	
		2 Ces boutons permettent de faire défiler l'heure vers le haut ou vers le bas.	
		3 Permet de valider le réglage.	
		4 Permet d'annuler le réglage.	

REMARQUE Une fois le réglage effectué, si vous appuyez sur le bouton (⏸) à la place du bouton Delay Start, l'heure du nettoyage programmé est annulée.
 Une fois le réglage terminé, si vous déplacez manuellement le robot aspirateur de la station de recharge, l'heure du nettoyage programmé est annulée.

Entretien des outils et du filtre

NETTOYAGE DU ROBOT ASPIRATEUR

VEUILLEZ SUIVRE LES MÉTHODES DE NETTOYAGE ET D'ENTRETIEN SPÉCIFIÉES

- Si le bouton de mise sous tension est endommagé, contactez un technicien de maintenance afin d'éviter tout accident.
- N'utilisez aucun système ni appareil mécanique non installé par le fabricant qui puisse accélérer l'altération du robot aspirateur.

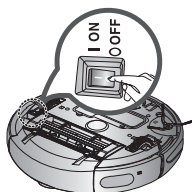

- Éteignez toujours le bouton de mise sous tension situé sous l'unité principale avant de la nettoyer. Le robot aspirateur pourrait se mettre en marche accidentellement et entraîner des blessures.



NETTOYAGE DE LA LENTILLE DU CAPTEUR ET DE LA CAMÉRA

Vous devez éteindre le bouton de mise sous tension situé sous l'unité principale avant de la nettoyer.

- Ne vaporisez jamais d'eau, de diluant, de benzène, etc. directement sur l'unité principale du robot aspirateur.

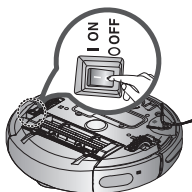

- Essuyez délicatement la lentille du capteur ou la caméra à l'aide d'un chiffon doux.

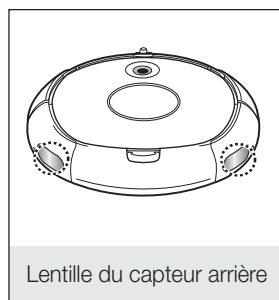
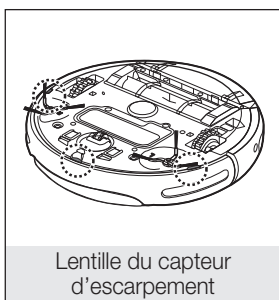
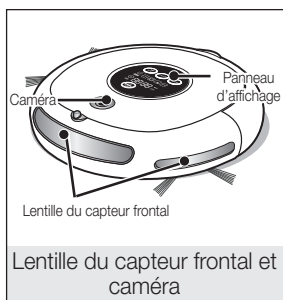
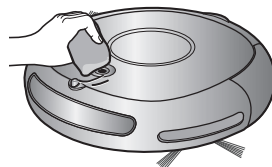

Entretien des outils et du filtre

NETTOYAGE DU ROBOT ASPIRATEUR

NETTOYAGE DU RÉSERVOIR DE POUSSIÈRE ET DU FILTRE

Videz le réservoir de poussière avant de le nettoyer.

- Au moment de retirer le réservoir de poussière, prenez garde de ne pas renverser la poussière qui s'y trouve.
- Videz le réservoir de poussière dans les cas suivants :
 1. Lorsque le réservoir de poussière est plein.
 2. Si la puissance d'aspiration diminue soudainement.
 3. Si le bruit augmente soudainement.



1. Appuyez sur bouton d'éjection du réservoir de poussière (PUSH) et tirez sur le réservoir pour l'enlever.

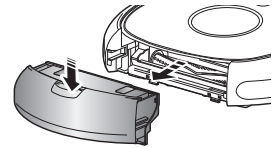

2. Retirez le capot du réservoir de poussière en tirant dans la direction de la flèche indiquée sur l'illustration.

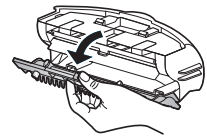

3. Séparez le filtre du réservoir de poussière en tirant dans la direction de la flèche indiquée sur l'illustration.

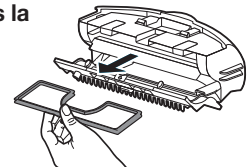

4. Éliminez la poussière accumulée sur le filtre et sur le réservoir de poussière.

* Vous pouvez les laver à l'eau.



5. Remplacez le filtre dans le réservoir de poussière.

- Assurez-vous que la surface quadrillée du filtre est dirigée vers le haut. (Il ne peut pas être placé dans le mauvais sens.)

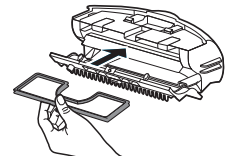

6. Refermez le capot du réservoir de poussière et replacez ce dernier dans l'unité principale.

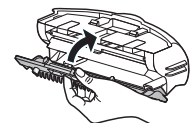

Entretien des outils et du filtre

NETTOYAGE DU ROBOT ASPIRATEUR

NETTOYAGE DE LA BROSSE PRINCIPALE

Vous devez éteindre le bouton de mise sous tension situé sous l'unité principale avant de la nettoyer.



- Retirez le réservoir de poussière avant de nettoyer la brosse principale, sinon la poussière risque de s'en échapper.

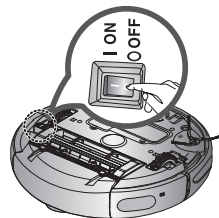

- 1. Retirez le réservoir de poussière en appuyant sur le bouton d'éjection (PUSH).**

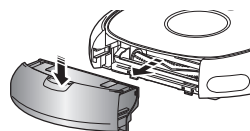

- 2. Après avoir vérifié qu'aucun corps étranger n'est présent, appuyez sur le crochet fixant le cache de la brosse pour l'enlever.**

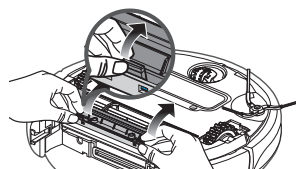

- 3. Séparez la brosse principale de l'unité.**

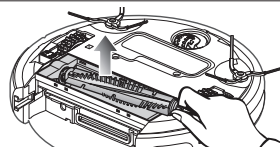

- 4. Retirez tout corps étranger tel que des cheveux ou des bouts de ficelle enroulés autour de la brosse principale à l'aide de la brosse de nettoyage ou de votre aspirateur traditionnel.**



- 5. Une fois la brosse principale nettoyée, fixez-la en commençant par le côté bouton de mise sous tension, puis fixez l'autre extrémité de la brosse de la même manière.**

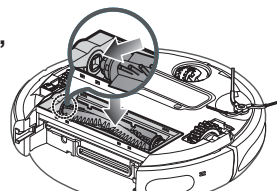

Entretien des outils et du filtre

NETTOYAGE DU ROBOT ASPIRATEUR

6. Après avoir inséré les 3 languettes situées sur la partie supérieure du cache, appuyez sur l'autre extrémité jusqu'à entendre un petit « clic ».

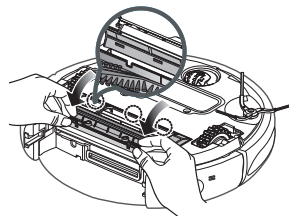

- Afin d'éviter que le robot aspirateur ne se bouche, veillez à ne pas aspirer de cure-dents, cotons-tiges, etc.
- Si vous ne parvenez pas à retirer les corps étrangers, contactez le centre d'assistance clientèle.
- La brosse principale nettoie la poussière sur le sol ; il est donc fréquent que des bouts de ficelle ou des cheveux s'enroulent autour. Vérifiez et nettoyez-la régulièrement.

Entretien des outils et du filtre

NETTOYAGE DU ROBOT ASPIRATEUR

NETTOYAGE DE LA BROSSSE ROTATIVE LATÉRALE

Vous devez éteindre le bouton de mise sous tension situé sous l'unité principale avant de la nettoyer.

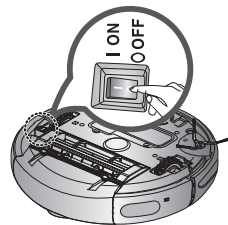

- 1. Vérifiez que la brosse rotative latérale n'est pas tordue et ne présente aucun corps étranger. Vous devez éteindre le bouton de mise sous tension situé sous l'unité principale avant de la nettoyer.**

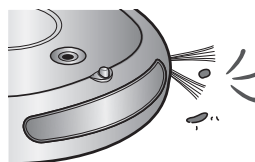

- 2. Munissez-vous de gants en caoutchouc et frottez la brosse rotative latérale à l'aide d'un chiffon imbibé d'eau chaude pendant environ 10 secondes puis essuyez-la.**

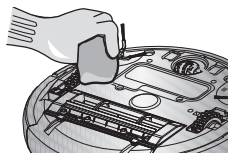

- 3. Tournez la brosse rotative latérale puis répétez les actions spécifiés à l'étape 2.**

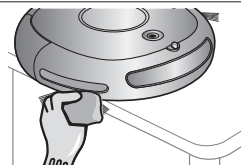

- 4. Si des cheveux ou des bouts de ficelle sont coincés entre l'unité principale et la brosse rotative latérale, dévissez la brosse à l'aide d'un tournevis cruciforme et retirez-la. Avant de remonter la brosse, vérifiez les repères « L » de la brosse et de l'unité principale. (La lettre « R » est gravée sur le côté droit de la brosse rotative.)**

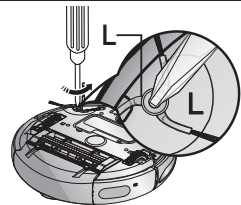

La brosse rotative latérale attrape facilement les cheveux et autres corps étrangers ; veillez donc à la nettoyer régulièrement.
L'accumulation des corps étrangers sur la brosse rotative latérale risque de l'endommager.

Entretien des outils et du filtre

NETTOYAGE DU ROBOT ASPIRATEUR

NETTOYAGE DE LA ROUE D'ENTRAÎNEMENT

Vous devez éteindre le bouton de mise sous tension situé sous l'unité principale avant de la nettoyer.

- Si le robot aspirateur se met soudainement à zigzaguer, cela peut être dû à un corps étranger qui bloque la roue d'entraînement.

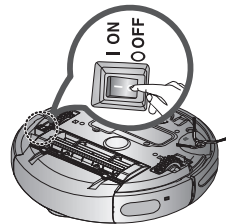

1. Pour nettoyer la roue d'entraînement, placez un chiffon doux sur le sol et retournez doucement l'unité principale.

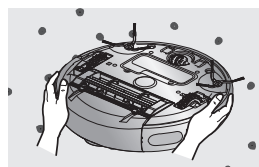

2. Vérifiez la présence de corps étrangers et retirez-les à l'aide d'un bâton ou d'une paire de pinces aux bouts arrondis si nécessaire.

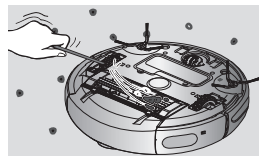

Dépannage

LISTE DE VÉRIFICATION AVANT D'APPELER LE CENTRE D'ASSISTANCE

PROBLÈME	VÉRIFICATION	SOLUTION
Le robot aspirateur ne fonctionne pas du tout.	<ul style="list-style-type: none"> Le réservoir de poussière est-il en place? Le bouton de mise sous tension est-il activé? Le mode de nettoyage (Auto) est-il allumé sur le panneau d'affichage? Le dernier carré de l'indicateur du niveau de la batterie clignote-t-il et le message « LO » est-il affiché sur le panneau d'affichage? Le robot aspirateur ne fonctionne pas si les piles de la télécommande sont épuisées. 	<ul style="list-style-type: none"> Remettez le réservoir de poussière en place. Allumez le bouton de mise sous tension. Appuyez sur le bouton (Auto). (Pour le désactiver, maintenez appuyé le bouton (Start/Stop) pendant 3 secondes minimum.) Soulevez le robot aspirateur et placez-le sur le chargeur pour le recharger. Remplacez les piles de la télécommande. (type AAA)
Le robot aspirateur s'arrête en cours de nettoyage. 	<ul style="list-style-type: none"> Le dernier carré de l'indicateur du niveau de la batterie clignote-t-il et le message « LO » est-il affiché sur le panneau d'affichage? Le robot aspirateur est-il coincé dans des câbles traînant sur le sol? Le robot aspirateur est-il coincé au niveau d'un trou? <ul style="list-style-type: none"> La roue d'entraînement ne touche plus le sol. Y a-t-il un petit bout de tissu (chiffon) enroulé autour de la roue d'entraînement? Le robot aspirateur est-il coincé au niveau du seuil de porte? 	<ul style="list-style-type: none"> Soulevez le robot aspirateur et placez-le sur le chargeur pour le recharger. Éteignez du bouton de mise sous tension et enlevez les câbles. Éteignez du bouton de mise sous tension et déplacez le robot aspirateur vers un autre endroit à nettoyer. Éteignez du bouton de mise sous tension et enlevez le bout de tissu. Éteignez du bouton de mise sous tension et déplacez le robot aspirateur vers un autre endroit à nettoyer.
La puissance d'aspiration est faible lors du nettoyage.	<ul style="list-style-type: none"> Vérifiez si le réservoir de poussière n'est pas plein. Vérifiez si l'orifice d'aspiration n'est pas obstrué par un corps étranger. Vérifiez si le filtre n'est pas bouché. 	<ul style="list-style-type: none"> Arrêtez le robot aspirateur et videz le réservoir de poussière. Éteignez du bouton de mise sous tension et retirez le corps étranger obstruant l'orifice d'aspiration. Nettoyez soigneusement le filtre.

LISTE DE VÉRIFICATION AVANT D'APPELER LE CENTRE D'ASSISTANCE

PROBLÈME	VÉRIFICATION	SOLUTION
Le robot aspirateur ne parvient pas à localiser le chargeur.	<ul style="list-style-type: none">• Vérifiez si la prise du chargeur est correctement branchée sur la prise murale.• Si des obstacles se trouvent à moins de 1 m devant le chargeur ou à moins de 50 cm sur les côtés, vous devez les retirer.• Si des corps étrangers se trouvent sur les broches du chargeur, essuyez-les à l'aide d'un chiffon sec.• Le module MURS VIRTUELS est-il installé près du chargeur? (OPTION)	<ul style="list-style-type: none">• Déplacez le module MURS VIRTUELS de manière à ce que le robot aspirateur puisse venir se recharger automatiquement.
Le robot aspirateur franchit le module MURS VIRTUELS. (OPTION)	<ul style="list-style-type: none">• Les piles du module MURS VIRTUELS sont-elles vides?• Le module MURS VIRTUELS est-il réglé en mode Guard (porte virtuelle)?• Le témoin de mode est-il éteint?	<ul style="list-style-type: none">• Changez les piles. (piles alcalines type D (LR20))• Réglez le module MURS VIRTUELS sur le mode Fence (mur virtuel).• Vérifiez que le module MURS VIRTUELS n'est pas éteint puis réglez-le sur le mode souhaité.
Le temps d'utilisation des piles du module MURS VIRTUELS est trop court. (OPTION)	<ul style="list-style-type: none">• Utilisez-vous des piles sèches de manganèse?	<ul style="list-style-type: none">• Remplacez les piles par des piles alcalines neuves. (2 piles alcalines type D (LR20))

Dépannage

CODES D'ERREUR : DÉPANNAGE

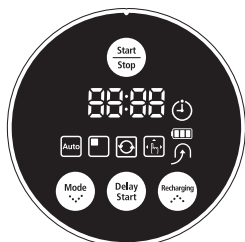

CODE D'ERREUR	CAUSE	SOLUTION
C 00	<ul style="list-style-type: none"> Le robot aspirateur est coincé, entravé par quelque chose. 	<ul style="list-style-type: none"> Éteignez du bouton de mise sous tension situé sous le robot et déplacez le robot.
C 01	<ul style="list-style-type: none"> Un corps étranger (ficelle, papier, jouet, etc.) est coincé dans la brosse principale. 	<ul style="list-style-type: none"> Éteignez du bouton de mise sous tension situé sous le robot et retirez le corps étranger coincé dans la brosse principale.
C 02	<ul style="list-style-type: none"> Un corps étranger (ficelle, papier, jouet, etc.) est coincé dans la roue d'entraînement gauche. 	<ul style="list-style-type: none"> Éteignez du bouton de mise sous tension situé sous le robot et retirez le corps étranger coincé dans la roue d'entraînement gauche.
C 03	<ul style="list-style-type: none"> Un corps étranger (ficelle, papier, jouet, etc.) est coincé dans la roue d'entraînement droite. 	<ul style="list-style-type: none"> Éteignez du bouton de mise sous tension situé sous le robot et retirez le corps étranger coincé dans la roue d'entraînement droite.
C 05	<ul style="list-style-type: none"> Vérifiez le capteur antichoc. 	<ul style="list-style-type: none"> Tirez légèrement sur le pare-choc vers l'extérieur.
C 06	<ul style="list-style-type: none"> Un corps étranger (poussière, saleté, etc.) se trouve sur la fenêtre du capteur d'obstacles. 	<ul style="list-style-type: none"> Éteignez du bouton de mise sous tension situé sous le robot et essayez les fenêtres avant et arrière du capteur à l'aide d'un chiffon doux.
C 07	<ul style="list-style-type: none"> Un corps étranger (poussière, saleté, etc.) se trouve sur la fenêtre du capteur d'escarpement. 	<ul style="list-style-type: none"> Éteignez du bouton de mise sous tension situé sous le robot et essayez la fenêtre du capteur d'escarpement à l'aide d'un chiffon doux.
C 08	<ul style="list-style-type: none"> Réservoir de poussière non inséré. 	<ul style="list-style-type: none"> Insérez le collecteur de poussière jusqu'à entendre un petit « clic ».
C 09	<ul style="list-style-type: none"> Un corps étranger (ficelle, tissu, etc.) est coincé dans la brosse rotative latérale. 	<ul style="list-style-type: none"> Éteignez du bouton de mise sous tension situé sous le robot et retirez le corps étranger coincé dans la brosse rotative latérale.

* Si vous appuyez sur le bouton Start/Stop ou éteignez du bouton de mise sous tension, le code d'erreur est effacé.

Caractéristiques techniques du produit

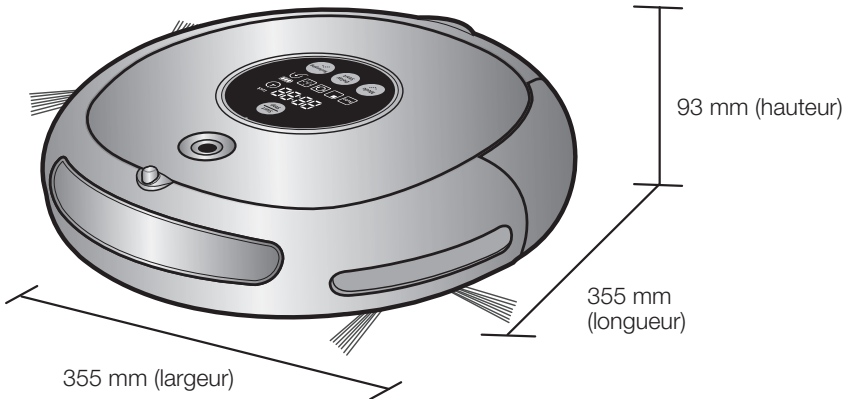

Unité principale

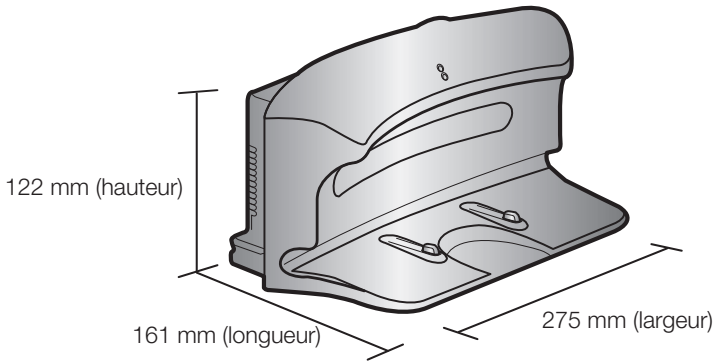

Chargeur (Station de recharge)

Caractéristiques techniques du produit

CLASSIFICATION	ÉLÉMENT	VALEUR
Caractéristiques mécaniques	Diamètre	355 mm
	Hauteur	93 mm
	Poids	4,0 kg
Caractéristiques électriques	Tension	AC 220-240V~, 50-60Hz
	Consommation électrique de charge	50 W
	Consommation électrique de l'unité principale	40 W
	Caractéristiques de la batterie	14,4 V / 2000 mA
Caractéristiques de nettoyage	Capacité du réservoir de poussière	Environ 0,6 l
	Type de recharge	Recharge automatique/ manuelle
	Mode de nettoyage	Auto (automatique), Spot (localisé), Max (intensif), Manual (manuel), Edge (Obstacle), nettoyage programmé
	Temps de charge	Environ 120 minutes
	Temps de nettoyage (sur sol dur)	Environ 90 minutes
Méthode de nettoyage		Reconnaissance de la forme du plafond
Type de boutons de l'unité principale		Type bouton

Garantie

Cet appareil est garanti pendant un an (à partir de la date d'achat) pour les pièces ainsi que la main d'oeuvre et cela dans toute la France métropolitaine.

Pour bénéficier de la garantie constructeur, nous vous recommandons de conserver votre facture d'achat avec ce mode d'emploi. Vous devez présenter l'ensemble en cas de panne ou de dysfonctionnement de votre appareil pour bénéficier de la garantie. (La facture d'achat fait office de bon de garantie)

Veuillez noter le numéro de série de votre appareil ainsi que la date d'achat dans l'espace ci-dessous prévu à cet effet.

Référence du modèle : - - - - -

Numéro de série : - - - - -

Date d'achat : - - - - -

Revendeur : - - - - -

CET APPAREIL EST DISTRIBUÉ PAR :



**Samsung Service Consommateurs
66 rue des Vanesses
BP 50116 – Villepinte
95950 ROISSY Cedex
France**

**Pour toute information ou tout
renseignement complémentaire sur nos
produits, notre service consommateurs
est à votre disposition au :**

01 4863 0000

**Vous pouvez également
vous connectez à notre site internet**

<http://www.samsung.com>

Cet aspirateur a été approuvé selon les directives suivantes :

Directive EMC : 2004/108/EEC

Directive de sécurité sur la basse tension : 2006/95/EC