



Instruction book Mode d'emploi



Models:
WA51-303 & WA51-304 series
WA71-304 & WA71-305 series

Thank you for choosing the Electrolux WELL A7 / A5 series air purifier. Always use original Electrolux consumables, accessories and spare parts to get the best results out of your unit. This appliance is designed with the environment in mind and hence all plastic parts are marked for recycling purposes.

GENERAL SAFETY INFORMATION

This USER MANUAL provides specific operating instructions for your model OR series. Use the unit only as instructed in this manual. These instructions are not meant to cover every possible condition and situation that may occur. Common sense and caution must be practiced when installing, operating, and maintaining any appliance.

WARNING! - CHILDREN & VULNERABLE PEOPLE SAFETY

Risk of suffocation, injury or permanent disability. Keep all packaging away from children.

This appliance can be used by children aged from 8 years and above and persons with reduced physical, sensory or mental capabilities or lack of experience and knowledge if they have been given supervision or instruction concerning use of the unit in a safe way and understand the hazards involved.

Cleaning and user maintenance shall not be made by children without supervision. Children shall not play with the unit. Children under 3 years of age should be kept away from the unit unless continuously supervised.

CAUTION! – AVOID INJURY OR DAMAGE TO THE UNIT OR PROPERTY

Do not direct airflow at fireplaces or other heat related sources as this could cause flare ups.

Do not climb on or place objects on the unit.

Do not hang objects off the unit.

Do not place containers with liquids on the unit.

Turn OFF the unit at the power source when it will not be used for an extended period.

Do not block or cover the air intake area, fan area and air outlet grill.

Ensure that any electrical/electronic equipment is at least 30cm away from the unit.

GB

CS

DA

FI

FR

DE

HR

HU

IT

NO

PL

RO

SK

SL

SR

SV

TR

CAUTION! – WALL MOUNTING: AVOID INJURY OR DAMAGE TO PROPERTY

Always use appropriate screw and plastic plug for wall hang hook, depending on the wall material (e.g. nailable plug with screws for concrete OR expandable plug with screws for drywall, etc.). If you are not sure of the type of wall, have a qualified builder OR constructor inspect and recommend the correct screw and plug type according to local or national building standards.

Do not, under any circumstances, use the wall hang hook with only one screw.

Always use appropriate safety precautions and protective gear while drilling holes into the wall OR handling such equipment (e.g. safety gloves, dust mask, etc.).

Do not pull on OR tug on the unit from the power cord while it is wall mounted. Please ensure power cord is snug to the wall and the floor to avoid any undue tangling of objects with the cord and thus accidental tugs to the unit.

Ensure the wall hang hook is secured to the wall firmly and at the correct angle (e.g. parallel to the floor without any leaning) for best results.

If unsure of whether the wall hang hook has been secured correctly on the wall, before mounting the unit, please test the hook by a) applying some pressure on it from the top with your hands to see if it buckles and b) tugging the hook towards you with some pulling motion to see if screws come loose.

INFORMATION ABOUT RADIO

WiFi working frequency and maximum output power: 2.4 GHz; 15dBm

RFID working frequency and maximum output power: 13.56 MHz; 30dBm \pm 10%

Power consumption of the product in network standby is less than 2.0W

ELECTRICAL SAFETY INFORMATION

WARNING! – AVOID FIRE HAZARD OR ELECTRIC SHOCK

This unit can be used in 50Hz or 60Hz power supply without any change.

Do not use an extension cord or an adaptor plug.

Do not remove any prong from the power cord. Do not pinch, bend, or knot the power cord.

Do not cut or damage the power cord. If the supplied power cord is damaged, it should only be replaced by Electrolux, its service agent or similarly qualified persons.

This unit contains no user serviceable parts. Always call an authorized Electrolux servicer for repairs.

Do not, under any circumstances, cut, remove or bypass the grounding prong (see picture 26 on page 3; for UK see picture 27). If you are not sure the outlet is adequately grounded or protected by a time delay fuse or circuit breaker, have a qualified electrician install the proper outlet according to the National Electrical Code

OR applicable local codes and ordinances.

Do not store or use gasoline or other flammable vapors and liquids in the vicinity of this or any other appliance. Read product labels for flammability and other warnings.

Do not let water or any other liquid or flammable detergent enter the unit to avoid electric shock and/or a fire hazard. Be sure to unplug the unit before cleaning.

Never unplug the unit by pulling on the power cord. Always grip the plug firmly and pull straight out from the receptacle.

CAUTION! – AVOID SERIOUS INJURY OR DEATH

Do not insert or place fingers or objects into the air discharge area or front facing grille of the unit.

Do not start or stop the unit by unplugging the power cord or turning OFF the power at the electrical box.

In the event of a malfunction (sparks, burning smell, etc.), immediately stop the operation, disconnect the power cord, and call an authorized Electrolux servicer.

Do not operate the unit with wet hands.

Do not pull on the power cord.

Do not touch the fan blade when removing the filter(s).

DISPOSAL



This symbol on the unit or on its packaging indicates that the unit may not be treated as household waste. To recycle your unit, please take it to an official location where they can remove and recycle the battery and electric parts in a safe and professional way. Follow your country's rules for the collection of electrical products and rechargeable batteries.

BEFORE STARTING

Read this manual carefully and pay special attention to safety information.

Pay special attention to the CAUTION sections!

Check that all key components & parts described are included.

WALL HANG
HOOK

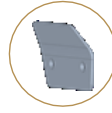

CUSTOMIZED
DECOR KITS



TAILORED
FILTER KITS

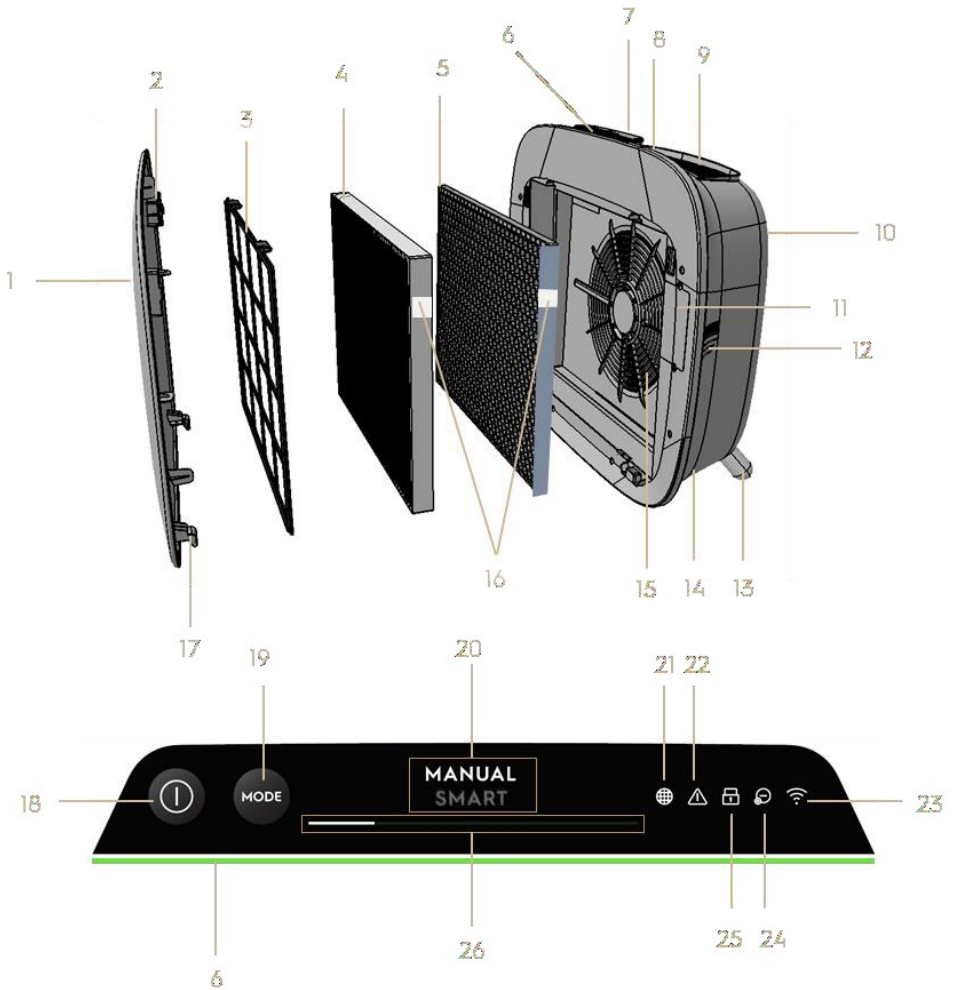
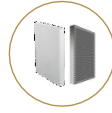

KEY COMPONENTS OF WELL A7 / A5 SERIES AIR PURIFIERS

1	Removable & customizable front panel	14	Power cord cavity
2	Front panel magnets	15	Fan motor cavity, grill
3	Mesh pre-filter	16	RFID tag(s)
4	Ultrafine particle filter	17	Front panel hooks

5	VOC carbon filter	18	POWER button (ON/OFF)
6	Air quality indicator	19	MODE button
7	UI Display (UI: User Interface)	20	Mode display
8	Removable top handle for carrying	21	Filter change icon
9	Air outlet grill	22	Alert icon
10	Back grip for lifting & hanging	23	WiFi icon
11	Sensor box	24	Ionizer icon
12	Sensor window	25	Child lock icon
13	Removable feet x2	26	FAN SPEED slider & indicator

NOTE: Your specific model may not have all the components and features listed within this USER MANUAL. Please check the product packaging OR the product specification page on our website for exact details of your model. Electrolux reserves the right to change information contained herein without notice.

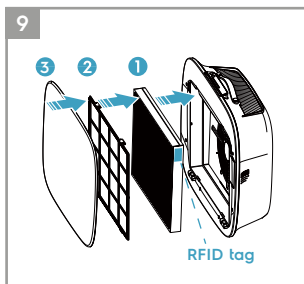
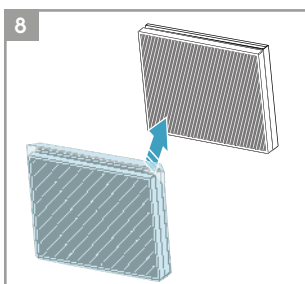
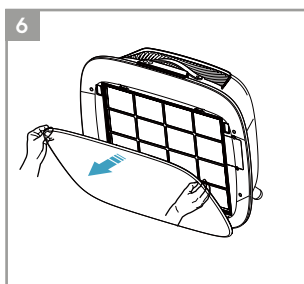
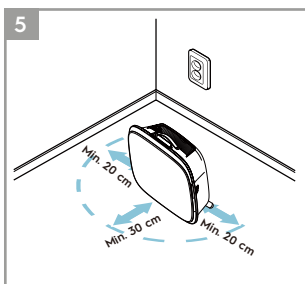
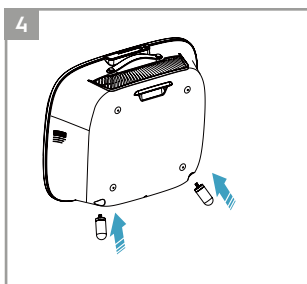
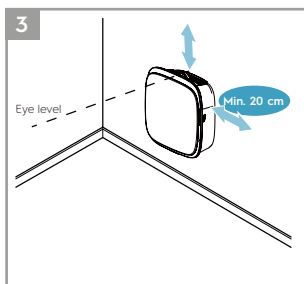
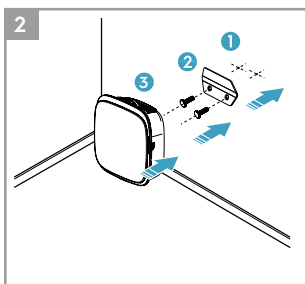
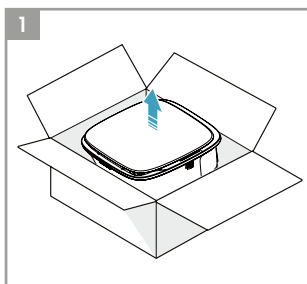

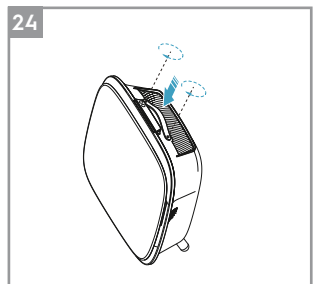
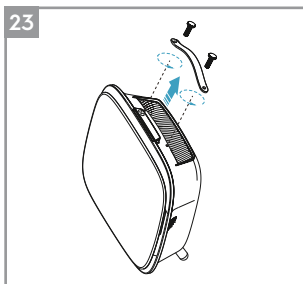
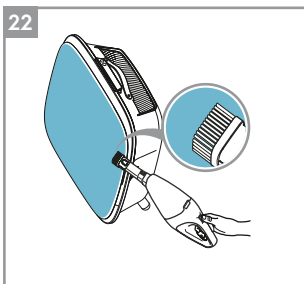
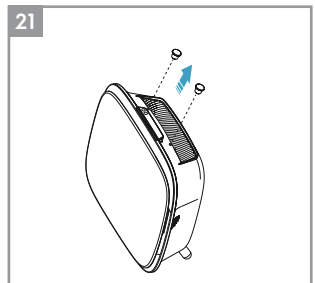
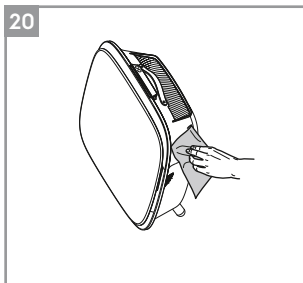
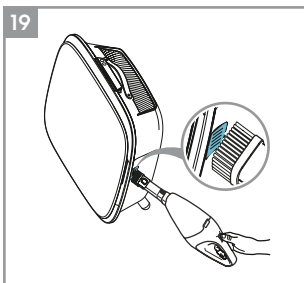
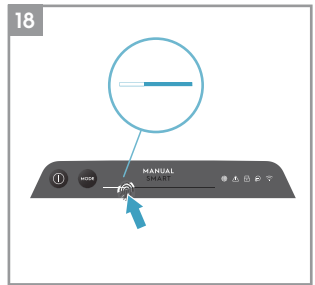
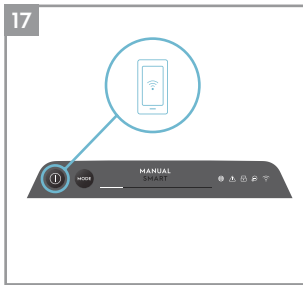
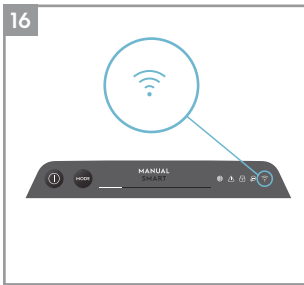
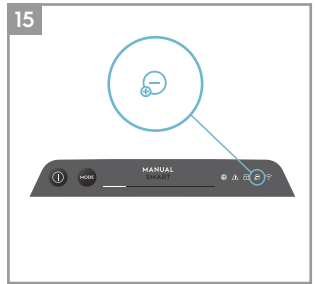
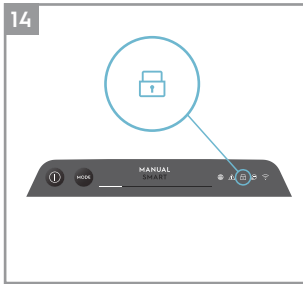
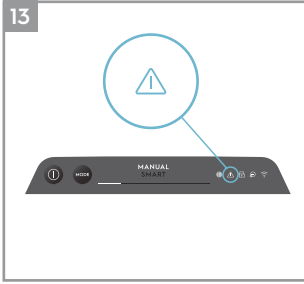
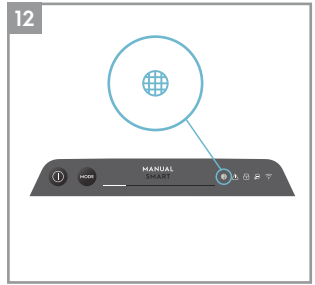
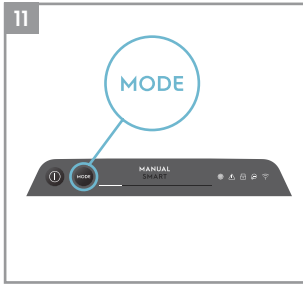
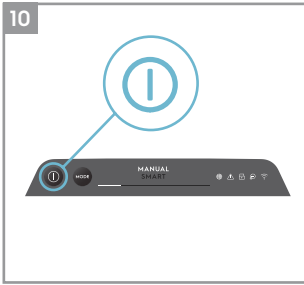

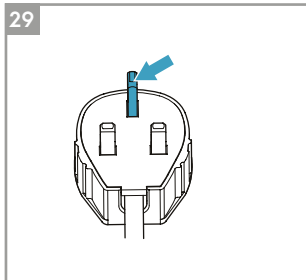
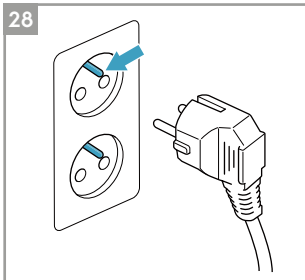
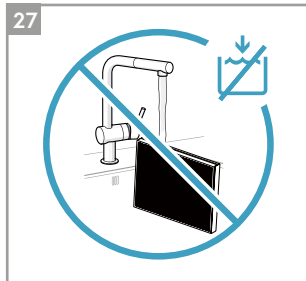
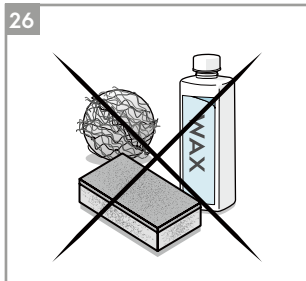

UNBOXING & SETUP – picture pages 6-7

Please be careful while unboxing the air purifier. The unit has several detachable components which may have come loose in transport, so open the box with care and while placed on a large flat surface OR the floor.

1. Gently remove the unit (e.g. with top handle when available) and the ancillary components from the main box. Remove the plastic packaging and discard as per safety and local recycling instructions.
2. If wall mounting:
 - a. Please review safety instructions under the GENERAL SAFETY section before proceeding.
 - b. Identify a spot on the wall where you would like to mount the unit. The spot should be at least 20 cm below eye level when standing fully upright (even lower is ideal & recommended), for optimal viewing as well as cleanability under the unit. Also ensure that nearest power socket is max 1,5 mts away and that there is a clearing of at least 20 cm between right side (sensor window) of the unit and other nearby surface.
 - c. Gently place the provided hook flat against the surface of the wall and with a pencil mark the two spots where screws are to be drilled. The hook

should be placed such that the protruding tip (without the holes) is on the top (refer to picture #2).

- d. Depending on the wall, please use appropriate drill to make two holes into the wall at the identified marks; and insert any plugs as needed.
- e. Depending on the wall, please use appropriate screws for following step. Place the hook flat against the surface of the wall, so that the holes are concentric and the hook sits parallel to the floor without any inclination, and then tighten the screws till the hook is securely in place and does not move if tugged.
- f. Lift the unit and place it onto the hook such that the top of the hook securely fits into the inbuilt grip at the back of the unit.
- g. Gently adjust the unit to remove any inclinations, just like a painting. Ensure that the unit sits flat up against the wall.
- h. When dismounting the unit, remember to disconnect the power cord from the wall socket first.

3. If placing it on the floor:

- a. Take the cylindrical feet and screw them into the unit by rotating clockwise till you hear a click (or get some resistance).
- b. Lift the unit and place it next to the power socket to be used.
- c. Ensure a clearance of at least 30 cm between front (air inlet) and at least 20 cm between right side (sensor window) of the unit and other surfaces. Also ensure ample free space above the top (air outlet grill), so the unit can operate at its best in spreading pure air through the room.
- d. When wall mounting, please remove the cylindrical feet from the base of the unit for more efficient air distribution.

4. Remove the front panel by gently pulling it away from the unit with both hands.
5. Take out the mesh pre-filter, ultrafine particle filter and VOC carbon filter layers and remove all plastic packaging. Discard as per safety and local recycling instructions.
6. Place the filter layers back into the unit in the same order as originally found (i.e. VOC carbon filter goes in first). While inserting, place take care to hold the filter so that the RFID tag on the filter is located at the top-right – it should be near the sensor box hatch.
7. Attach the mesh pre-filter and the front panel back to the unit.

8. Plug the unit's power cord to the nearest power socket so that the POWER button

on the product UI gets illuminated.

9. For best results, operate the unit in an enclosed area with doors & windows closed when feasible.

FIRST & ONGOING USE – picture pages 6-7

TURNING ON

10. Tap the POWER button  once to turn ON the air purifier

NOTE: At every new run, it will take about 10 seconds for the sensors to calibrate and analyze the air quality before ramping up to the appropriate fan speed. During this time, the air quality indicator will pulsate slowly in white.

CHANGING MODES & FAN SPEEDS

11. Tap the MODE button  once to toggle between the two modes: SMART and MANUAL

SMART: This is the default mode the unit will start in. In the SMART mode the unit will utilize the sensor data as input to decide on the appropriate fan speed and the UI display's type & intensity level. The fan speed cannot be adjusted manually by the user under this mode. Please see the AIR QUALITY INDICATOR section for more details.

NOTE: The AQI light will turn off completely in a dark room when the unit is in smart mode, so as not to disturb.

MANUAL: In the MANUAL mode the unit will utilize the sensor data as input only to show the air quality level via the air quality indicator but will not self-adjust the fan speed. This mode is best utilized for a quick burst of cleaning, especially when the user anticipates an increase in particulate matter in the room due to household chores (e.g. vacuuming).

12. While in MANUAL mode, tap and scroll on the fan speed slider to adjust the speed of cleaning – left most side being the lowest and right most side being the highest speed.





NOTE: The unit will ramp up OR down to chosen speed setting gradually. The slider also acts as the indicator for the current fan speed.

13. **STANDBY & WiFi OFF:** The air purifier is designed with ECODESIGN principles in mind and hence will aim to limit power consumption to under 2.0W when unit is powered OFF (unless user permission to override). When unit is powered ON, if it has no WiFi connectivity OR is not onboarded, the WiFi radio signal will automatically turn OFF after 30 minutes to conserve power – to bring the WiFi

radio signal back ON manually please initiate ONBOARDING (step 21 only) or unplug and then plug it back in to the socket.

FEATURE ICONS AND INDICATORS

NOTE: Not all indicators OR feature icons might be available on your model. Please consult packaging information or the product specifications on the website for details on available features.

- 14. FILTER CHANGE:** The high efficiency filter(s) in the unit cannot be washed, they can only be replaced. The filter change icon  will light up to remind you to change your filter(s). Your air purifier may be equipped with more than one filter, so please refer to the Wellbeing App for details on which filter layer is to be replaced. Always ensure the plastic protective bag is removed from the filter before its use in the unit. After the used filter is replaced, the filter change icon will turn off automatically and no reset action is needed.
- 15. ALERT:** The alert icon  will light up to alert you of a possible electrical or electronic error with your unit. Please refer to the Wellbeing App for details on the error type, component details and any mitigating actions. More details can be found in the ERRORS & TROUBLESHOOTING section below.
- 16. CHILD LOCK:** The unit is equipped with a safety lock feature to disable the product UI to avoid unintended pressing. The child lock feature can be toggled ON/OFF via the Wellbeing App or by long pressing for 5 seconds the POWER and MODE button simultaneously. The child lock icon  will light up when the feature is activated.
- 17. IONIZER:** The unit is equipped with an ionizer module, which when enabled generates negative ions to further aid with the air purification process. The ionizer is OFF by default and can only be toggled ON/OFF via the Wellbeing App. When the feature is activated the ionizer icon  will light up. For more details on how an ionizer helps reduce airborne particles, please refer to the product information page on the website.
- 18. WiFi:** The unit is equipped with a WiFi module, which enables remote control and access to many more features including time-based tracking of your indoor air quality data. When the unit is connected to the home WiFi, this icon  will light up. If the icon is blinking, it indicates a temporary loss of WiFi connectivity – please refer to the Wellbeing App for more details.

NOTE: Download our Wellbeing App and follow the step-step onboarding instructions to bring the air purifier online.



- 19. AIR QUALITY INDICATOR:** The unit is equipped with an air quality sensor(s). The laser-based particulate matter (PM) sensor is a high precision particle sensor that can detect PM1, PM2.5 and PM10 levels. The air quality indicator will visually – with the aid of a color scale - show the real-time air quality as per table below. When in SMART mode, the air quality level will also determine the fan speed as per table below.





NOTE: Please ensure regular cleaning of the sensor window to ensure it does not get clogged with dust and sensors keep performing accurately. Also ensure optimal humidity levels (between 35-80%) for accurate reading from the sensors.

LIGHT COLOR	PM 2.5 (µg/m3)	AIR QUALITY STATUS	FAN SPEED
White	Calibrating Onboarding		
Green	0 - 12	Very Good	2
Yellow	13 - 35	Good	3
Orange	36 - 55	Poor	4
Red	56 - 150	Very Poor	5
Purple	151 – 250	Bad	5
Maroon	>250	Very Bad	5

ONBOARDING – picture pages 6-7

NOTE: Some steps in the onboarding flow may have changed, please follow step-step instructions in the latest version of the App as reference in case of discrepancy. Please ensure home WiFi is running on 2.4 GHz band and not 5 GHz band, as this will not be recognized by the air purifier.

- 20.** Please find the Wellbeing App in the iOS App or Google Play store, download it, sign up and login to the App. Here you will be able to ‘Add a device’ to the App and follow the step-step instructions for onboarding the unit – steps below are indicative.
- 21.** After plugging the unit into the power socket, please long press the POWER button  for 5 seconds until the WiFi icon  starts blinking rapidly – this indicates that the unit’s hotspot is activated and is ready for being connected to the WiFi.
- 22.** Head over to the Wellbeing App and using the phone’s camera to scan the WiFi barcode. The WiFi barcode can be found on the rating label sticker on the unit (typically after the mesh pre-filter, reference image 7). You can also manually enter the digits under the barcode into the App if scanning it does not work.
- 23.** Connect the App to the unit’s hotspot.

24. Choose the 2.4 GHz home WiFi that the unit should connect to from available list and then enter the password for this home WiFi into the App – wait for the unit to establish a connection.
25. Complete the steps of naming your newly onboarded air purifier!
26. Later, if you would ever like to reset the WiFi credentials stored on your unit please long press the POWER button  for 5 seconds until WiFi icon  starts blinking (i.e. like step 20, hotspot activated). While in this state, again, long press the POWER button  for 5 seconds until WiFi icon  stops blinking and is not lit. Unit's WiFi settings are now reset and it will not aim to connect to your WiFi network.

CLEANING, CARING & STORAGE – picture pages 6-7

NOTE: Always unplug the air purifier before cleaning to prevent shock or fire hazards. Never use abrasive, harsh detergents OR wax for cleaning the unit. The high efficiency filters cannot be washed, they must always be replaced when at the end of life.

CLEANING & CARING

27. Ensure the sensor window is kept unclogged for optimal performance of the unit. It is natural for dust to accumulate in this area, hence ensure regular (e.g. once per 4 weeks) vacuuming of the sensor window with a vacuum cleaner that has a narrow nozzle/brush.
28. The plastic parts of the unit should be cleaned with an oil-free dry cloth. For stains on plastic parts, use a slightly damp soft microfiber cloth to gently rub against the stain.
29. The fabric attached to the front panel should be wiped with an oil-free dry cloth or by using a vacuum cleaner with a soft brush to avoid breaking of the fibers. The area around the air inlet on the front of the unit may accumulate more dust than some other parts and hence may require more frequent cleaning to ensure optimal performance.

STORAGE

30. When storing away, besides unplugging the unit and winding the power cord loosely around the bottom feet, ensure that unit including the high efficiency filters and the fabric front panel are covered up to avoid accumulation of dust.

REPLACING FILTERS – picture pages 6-7

NOTE: The filters – except for the mesh pre-filter - cannot be washed and must always be replaced when at end of life. The WELL A7 / A5 series air purifiers have a variety of filters to choose from, tailored to your lifestyle needs. Each filter layer is equipped with a smart RFID tag to uniquely identify it as well as to track its usage over time. Head over to the Wellbeing App or the product information page on our website for a guide on choosing the appropriate filter for your needs.

- 31.** For the best experience and to secure an uninterrupted use of the air purifier, please monitor the filter's remaining lifetime in the Wellbeing App and order a replacement filter in advance of the lifetime hitting 0%. If you have notifications enabled, the Wellbeing App will inform you when the filter life is close to end of life (e.g. at 5%).
 - 32.** When one or more of the filters is at end of life, the filter change icon will light up on the product UI to indicate the need for replacement. Please head over to the Wellbeing App to correctly identify which filter is at end of life and needs replacement. When filter is at end of life, the unit's fan speed may be capped in SMART mode.
 - 33.** The used filter might be heavily coated with dust and particulate matter so before opening the front panel, please ensure a disposable bag or packaging is at hand to place the used filter in.
 - 34.** Remove the front panel and the mesh pre-filter and put them aside. Next remove the filter layer which is at end of life and place it in the disposable bag at hand.
 - 35.** Next, please remove the plastic packaging from the replacement filter and insert the filter in the appropriate place. Please ensure the VOC carbon filter goes in first inside the unit, followed by the ultrafine particle filter. Reinsert the mesh pre-filter and close the front panel. The filter change icon on the product UI will no longer be lit and the Wellbeing App will indicate the same, with a new filter lifetime reading.
- NOTE: In case the change is only reflected on the product UI and not the Wellbeing App, please restart the App and the unit, before further troubleshooting.*
- 36.** Discard the used filter as well as any plastic packaging according to local recycling guidelines. The RFID tags contain circuitry and hence are to be disposed separately from the rest of the filter.

CUSTOMIZING – picture pages 6-7

The WELL A7 / A5 series Air Purifier was designed with a unique form and aesthetic sense to ensure it fits in with your home and its furnishings, unlike other appliances. In addition, the series comes with many customization kits for the unit that add to the aesthetics but also functionality of the unit.

TOP HANDLE CUSTOMIZATION

The polyurethane leather (PU) handle at the top of the unit is attached to the unit by way of two screws. Follow the steps below to attach or replace an existing top handle.

37. If you are replacing an existing top PU handle:

- a. Remove the two screws, twisting counterclockwise and set aside along with existing handle.
- b. Remove any protective plastic packaging from the new handle and fit it onto the unit by tightening the screws, twisting clockwise, till you meet some resistance. Ensure a snug fit with no gap in between the unit and the screw.
- c. Test out the handle by lifting the unit 5-6 cm above the ground with it and giving it a gentle shake.

38. If you are adding a top handle for the first time:

- a. At the top of the unit, in between the product UI & the air outlet grill you will find two circular cavities secured with a rubber plug. Uncover the cavity by removing these rubber plugs from the unit by gently pulling on the sides of the plug.
- b. Follow the steps 37b. and 37c (above).

FRONT PANEL CUSTOMIZATION

The look of the front panel can be customized with a fabric cover to help accentuate it but also to ensure the unit blends well with the decor of the room. The fabric cover has an elastic seam that helps secure it to the front panel, hence no screws or staples are necessary for its installation.

39. Please detach the front panel from the unit and if it already has a removable fabric cover please gently take it off the panel – ensuring not to bend the panel.

NOTE: Some models in the WELL A7 series come with a fabric permanently attached to the front panel, this fabric is not removable from the panel, but you can still customize the panel with another fabric cover on top of the existing fabric.

40. Remove any plastic packaging from the new fabric cover to be used.
41. Starting at the top left corner of the front panel, tuck the elastic band behind the panel and while holding that corner in place work your way with the other hand to the top right corner while continuously tucking the elastic band of the fabric cover behind the edge of the panel. Now pull the fabric cover towards the bottom edge of the panel and securely tug the rest of the fabric edge behind the bottom part of the panel.
42. Smooth out any wrinkles on the fabric cover by pushing against the wrinkles.
43. Attach the front panel with the newly fit fabric cover back to the unit and check the edges to ensure there is no blockage of the air inlet area.

NOTE: Customizable fabric covers are machine washable, as per the care instructions provided with the kit. It is important that the elastic band along the edges of the fabric cover is unbroken and tight as it helps ensure an optimum flow of air into the unit, with minimal decrease in performance. If you notice that the elastic band is broken or very loose, it is time to replace the fabric cover.

FEET CUSTOMIZATION

The thermoplastic elastomer (TPE) feet are attached to the unit by way of inbuilt screws. The feet – like the top handle – are detachable. Follow the steps below to attach or replace an existing set of feet.

44. Place the unit flat on its back, so the front panel faces the ceiling. Unscrew the existing feet, if any, by twisting counterclockwise.
45. Remove any protective plastic covering the new set of feet.
46. Gently nudge the inbuilt screw of the new feet into the cavity at the bottom of the unit and secure them by twisting clockwise till you meet some resistance.
47. Test out the stability of the feet by placing the unit back upright and lifting it about 5-6 cm above the ground and giving it a gentle shake.

ERRORS & TROUBLESHOOTING

The table below is only a limited list. For the latest and complete section on troubleshooting, FAQ and error guide please refer to the corresponding section on our website or the Wellbeing App.

#	ISSUE	TROUBLESHOOTING	NOTES
1	The air purifier's alert icon is lit	<p>If you have just bought the unit OR inserted new filter(s), please ensure that the filter(s) are positioned in the correct way for the RFID tags to be read by the sensor (refer to point 6 within ONBOARDING & SETUP section above).</p> <p>Generally, the unit comes with a variety of sophisticated sensors, electronics and other electrical components and if one of these is malfunctioning, you will see the alert icon on the product UI light up. For more details on steps to resolve, please head over to the Wellbeing App and check for details whenever you see this icon lit.</p>	Please have at hand the unit's PNC and SERIAL number when calling for support.
2	The air purifier is running at max fan speed all the time for extended periods	<p>If in MANUAL mode, please check the fan speed slider on the product UI or within Wellbeing App and adjust it to desired level.</p> <p>If in SMART mode, please check air quality indicator on the product UI or within Wellbeing App – if all PM values are constantly showing 999-1000 without any reduction then most likely the sensor is clogged. Please use a vacuum cleaner to clean the sensor via the sensor window – detailed instructions in CLEANING, CARING & STORAGE section above.</p>	The PM sensor in the unit is highly accurate and sensitive and it is normal for the purifier to react to poor air quality by ramping up the fan speed – to get your indoor air quality back to safe levels.

3	The air purifier is running at lowest fan speed all the time for extended periods	<p>If in MANUAL mode, please check the fan speed slider on the product UI or within Wellbeing App and adjust it to desired level.</p> <p>If in SMART mode, please check air quality indicator on the product UI or within Wellbeing App – if all PM values are constantly reading very good without any increase then this is normal behavior for the unit - your air quality is very good! If the PM2.5 value is high and the unit is still operating at lowest fan speed, then please check filter change icon on the product UI or within Wellbeing App and if lit please replace used filter with a new one, this should resolve the specific fan speed issue.</p> <p>If neither of the above steps OR instructions in the Wellbeing App help, please refer to item 9 in the table.</p>	The unit is designed so that when a filter is at end of life, at least within the SMART mode, it will discourage usage till the filter is replaced, by limiting the fan speed so as not to reintroduce the captured particulate matter back into the air.
4	The air purifier produces a loud or abnormal noise	<p>Please ensure the air inlet (around front panel) and air outlet grill (top of the unit) are unobstructed and that there is a clearance of at least 30 cm between these areas and the nearest surface. If using a custom fabric cover, try to reapply the fabric cover to the panel tighter OR try operating without it to see if noise pattern becomes normal.</p> <p>If neither of the above steps OR instructions in the Wellbeing App help, please refer to item 9 in the table.</p>	An abnormal pattern of noise OR an unusually high pitch is not by design, hence it is best to rectify this.
5	The air purifier or fan does not operate	<p>Ensure that the house, wall socket being used, and the unit are all receiving power. If needed, try pushing the power plug firmly into the wall socket to check if this resolves the issue.</p> <p>If you have recently (re)placed a filter please remove and reinsert it. Check to make sure that the filter is oriented correctly, so the RFID sensor can detect it.</p> <p>If neither of the above steps OR instructions in the Wellbeing App help, please refer to item 9 in the table.</p>	As a safety mechanism, to avoid risk of injury from the fan blade, the unit will not operate if it does not detect the presence of filter(s).

6	The air purifier is running but the air quality does not improve	<p>If in SMART mode, closely monitor the difference in air quality levels within the Wellbeing App for next 20 minutes – if you do not see any improvement of the air quality values in the Wellbeing App during this period then follow the step below.</p> <p>Change to MANUAL mode and adjust the fan speed to a higher level to see if this helps resolve the issue. If you still do not see any improvement, please try the step below.</p> <p>Try and close any open doors OR windows to the outside of the room and rerun the unit at the highest fan speed for 20 minutes. If this resolves the issue, we recommend that you operate the unit in this sealed environment as much as possible, till the air quality outside (or in other rooms) is also at a good level.</p>	<p>If the unit is placed in a room larger than the recommended size, it will take longer for the air quality to improve – please be patient and maintain the unit at the highest speed feasible.</p> <p>The unit comes with multiple filters – please ensure you have the appropriate filters to tackle the pollutant you seek to remove.</p>
7	The air purifier produces or emits a strange smell	<p>The first time you run the unit, you may perceive a plastic, glue or paint smell – especially near the air outlet grill – this is unavoidable in some cases (like the ‘new car smell’) but should disappear quickly.</p> <p>If you perceive a burning smell, please disconnect the unit and contact Electrolux authorized service center for further support.</p>	Always ensure that the filters are covered in appropriate packaging while stored away between uses.
8	I am unable to onboard the air purifier to the App	If you are unable to onboard the unit and connect it to the Wellbeing App after a couple of attempts following the steps in the Wellbeing App and FAQ, then the best course of action is to contact an Electrolux authorized service center for support.	The WiFi chip in the unit operates only at 2.4Ghz so please ensure your home WiFi is operating at this bandwidth.
9	I have another issue not listed here OR none of the above steps have helped resolve the issue	You can search for more troubleshooting and FAQ guides on our website OR the Wellbeing App under the product information pages, or directly contact Electrolux authorized service center for support. Thank you!	Please have at hand the unit’s PNC and SERIAL number.

Děkujeme, že jste si zvolili čističku vzduchu řady Electrolux WELL A7/A5. Aby vaše zařízení pracovalo co nejlépe, používejte vždy originální spotřební materiál, příslušenství a náhradní díly Electrolux. Spotřebič je navržen s ohledem na životní prostředí a všechny plastové díly jsou proto recyklovatelné.

VŠEOBECNÉ BEZPEČNOSTNÍ INFORMACE

V NÁVODU K POUŽITÍ naleznete konkrétní pokyny pro provoz vašeho modelu NEBO řady. Zařízení používejte pouze v souladu s pokyny v tomto návodu. Tyto pokyny nemají za cíl pokrýt všechny možné podmínky a situace, které mohou nastat. Při instalaci, provozu a údržbě jakéhokoliv spotřebiče je nutné postupovat opatrně a řídit se zdravým rozumem.

VAROVÁNÍ! – BEZPEČNOST DĚTÍ A POSTIŽENÝCH OSOB

Hrozí nebezpečí udušení, zranění nebo trvalého postižení. Všechny obaly uschovejte z dosahu dětí.

Tento spotřebič smí používat děti starší osmi let nebo osoby se sníženými fyzickými, smyslovými nebo duševními schopnostmi nebo osoby bez patřičných zkušeností a znalostí, pouze pokud tak činí pod dozorem nebo obdrželi instrukce týkající se bezpečného provozu zařízení, a pokud rozumí rizikům spojeným s provozem zařízení.

Čištění a uživatelskou údržbu nesmí provádět děti bez dozoru. Zabraňte dětem, aby si se zařízením hrály. Děti mladší tří let bez stálého dozoru držte z dosahu zařízení.

UPOZORNĚNÍ! – PŘEDEJDETE ZRANĚNÍ NEBO POŠKOZENÍ ZAŘÍZENÍ ČI MAJETKU

Nesměřujte proud vzduchu na krby nebo jiné zdroje tepla, protože by mohlo dojít k vyšlehnutí plamene.

Na zařízení nestoupejte ani na něj nestavte předměty.

Na zařízení nezavěšujte žádné předměty.

Na zařízení nepokládejte nádoby s kapalinami.

Nebudete-li zařízení delší dobu používat, odpojte je od napájení.

Neblokujte ani nezakrývejte oblast přívodu vzduchu, oblast ventilátoru a mřížku výstupu vzduchu.

Ujistěte se, že jakékoliv elektrické/elektronické vybavení se nachází alespoň 30 cm od zařízení.

GB

CS

DA

FI

FR

DE

HR

HU

IT

NO

PL

RO

SK

SL

SR

SV

TR

UPOZORNĚNÍ! – MONTÁŽ NA ZEĎ: PŘEDEJDĚTE ZRANĚNÍ NEBO POŠKOZENÍ MAJETKU

Na háček pro upevnění na zeď vždy použijte vhodné šrouby a hmoždinky v závislosti na materiálu zdi (např. natloukáací hmoždinky se šrouby pro beton NEBO rozevírací hmoždinky se šrouby pro sádkokarton atd.). Nejsťe-li si jistí druhem stěny, požádejte kvalifikovaného stavitele NEBO konstruktéra, aby zeď prohlédl a doporučil vám vhodný šroub a druh hmoždinky v souladu s místními nebo státními normami.

Háček pro upevnění na zeď za žádných okolností nepoužívejte pouze s jediným šroubem. Při vrtání otvorů do zdi NEBO manipulaci s potřebným zařízením vždy uplatněte vhodná bezpečnostní opatření a použijte ochranné pomůcky (např. ochranné rukavice, masku proti prachu atd.).

Je-li zařízení upevněno na zdi, netahejte ANI neškubejte za jeho napájecí šňůru. Zajistěte, aby napájecí kabel těsně přiléhál ke stěně a podlaze. Předejte tím zbytečnému zamotání předmětů do kabelu a nechtěným škubnutím za zařízení.

Nejlepších výsledků dosáhnete, pokud zajistíte, že je háček pro upevnění na zeď připevněn ke stěně pevně a ve správném úhlu (např. paralelně s podlahou bez jakéhokoliv sklonu).

Nejsťe-li si jistí, zda je háček pro upevnění na zeď správně připevněn, vyzkoušejte jej ještě před instalací zařízení: a) zatlačte rukama na horní stranu háčku a zkontrolujte, zda se háček nepohnul; b) zatáhněte za háček směrem k sobě a zkontrolujte, zda se neuvolnili šrouby.

ÚDAJE O RÁDIOVÉM VYSÍLÁNÍ

Pracovní frekvence a maximální výstupní výkon Wi-Fi: 2,4 GHz; 15 dBm

Pracovní frekvence a maximální výstupní výkon RFID: 13,56 MHz; 30 dBm ±

10 % Spotřeba energie zařízení v pohotovostním režimu při připojení k síti je nižší než 2,0 W

BEZPEČNOSTNÍ INFORMACE PRO ELEKTRICKÁ ZAŘÍZENÍ

VAROVÁNÍ! – PŘEDEJDĚTE RIZIKU POŽÁRU NEBO ÚRAZU ELEKTRICKÝM PROUDEM

Zařízení lze bez jakýchkoliv změn použít s napájením 50 Hz nebo 60 Hz.

Nepoužívejte prodlužovací kabel ani adaptér do zásuvky.

Z napájecího kabelu neodstraňujte žádný kolík. Napájecí kabel nesmí být skřípnutý, ohnutý nebo zauzlený.

Napájecí kabel neřezejte ani nepoškozujte. Poškozený napájecí kabel by měl být vyměněn pouze společností Electrolux, jejím servisním pracovníkem nebo podobně kvalifikovanými osobami. Spotřebič neobsahuje žádné součásti, které by mohl opravit uživatel. Ohledně oprav se vždy obraťte na autorizovaný servis společnosti Electrolux. Za žádných okolností neřezejte, neodstraňujte nebo nepřemostřujte zemnicí kolík (viz

obrázek 26 na straně 3; pro Velkou Británii viz obrázek 27). Nejste-li si jistí, zda je zásuvka řádně uzemněna nebo chráněna zpoždovací pojistkou či jističem, nechte kvalifikovaného elektrikáře nainstalovat správnou zásuvku v souladu s národní elektrickou normou NEBO příslušnými místními předpisy a nařízeními.

V blízkosti tohoto ani jakéhokoli jiného spotřebiče neskladujte ani nepoužívejte benzín nebo jiné hořlavé plyny či kapaliny. Informace ohledně hořlavosti a ostatních výstrahách naleznete na štítcích výrobků.

Zabraňte vniknutí vody či jiné kapaliny nebo hořlavého mycího prostředku do zařízení. Mohlo by dojít k úrazu elektrickým proudem anebo k požáru. Před čištěním nezapomeňte zařízení odpojit od napájení.

Nikdy neodpojujte zástrčku od sítě zatažením za napájecí kabel zařízení. Vždy pevně uchopte zástrčku a vytáhněte ji přímo ze zásuvky.

UPOZORNĚNÍ! – PŘEDEJDĚTE VÁŽNÉMU ZRANĚNÍ NEBO SMRTI

Nevkládejte ani neumísťujte prsty nebo jiné předměty do oblasti výstupu vzduchu nebo do mřížky zařízení na přední straně.

Zařízení nespouštějte ani nezastavujte vypojením napájecího kabelu nebo vypnutím proudu v rozvodné skříni.

V případě poruchy (jiskry, pach spáleniny, apod.) okamžitě zařízení zastavte, odpojte napájecí kabel a zavolejte autorizovaný servis společnosti Electrolux.

Zařízení nepoužívejte, máte-li vlhké ruce.

Netahejte za napájecí kabel.

Při vyjímání filtrů se nedotýkejte lopatky ventilátoru.

LIKVIDACE



Tento symbol na zařízení nebo jeho obalu značí, že spotřebič nepatří do domácího odpadu. Chcete-li zařízení recyklovat, odevzdejte ho na oficiálním místě, kde mohou baterii i elektrické součásti vyjmout a recyklovat bezpečně a odborně. Postupujte podle pravidel pro sběr elektrických výrobků a nabíjecích baterií platných ve vaší zemi.

PŘEDSPUŠTĚNÍM

Pečlivě si přečtěte tento návod a věnujte zvláštní pozornost bezpečnostním informacím. Věnujte zvláštní pozornost sekcím označeným jako UPOZORNĚNÍ!

Zkontrolujte, zda nechybí žádné z popsaných klíčových součástí a dílů.

WALL HANG
HOOK



CUSTOMIZED
DECOR KITS



TAILORED
FILTER KITS

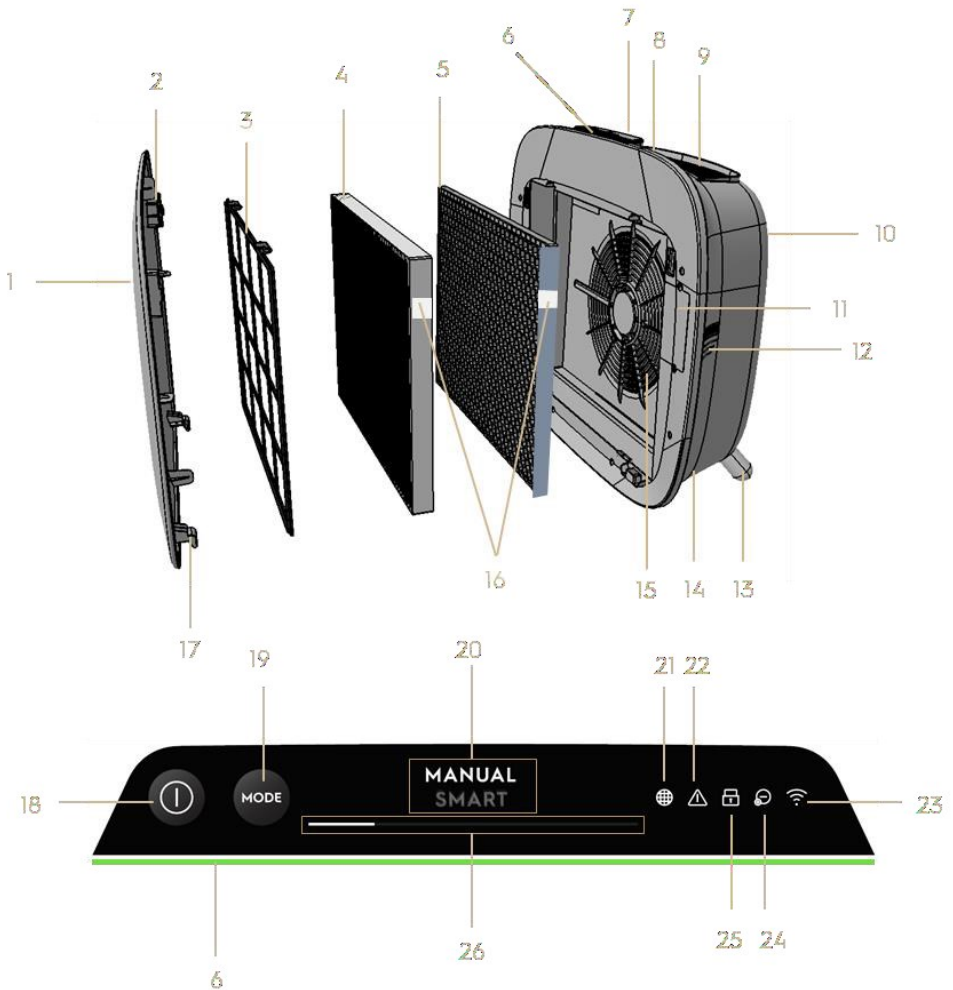
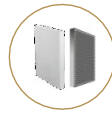

KLÍČOVÉ SOUČÁSTI ČISTIČEK VZDUCHU ŘADY WELL A7/A5

1	Odnímatelný a přizpůsobitelný přední panel	14	Prostor napájecího kabelu
2	Magnety čelního panelu	15	Prostor motoru ventilátoru, mřížka
3	Předřazený síťovinový filtr	16	Štítky RFID
4	Ultrajemný filtr částic	17	Háčky předního panelu

5	Uhlíkový filtr VOC (těkavých organických sloučenin)	18	Tlačítko NAPÁJENÍ (ZAP/VYP)
6	Ukazatel kvality vzduchu	19	Tlačítko REŽIM
7	Displej UI (uživatelského rozhraní)	20	Zobrazení režimu
8	Odnímatelné horní držadlo pro přenášení	21	Ikona výměny filtru
9	Mřížka výstupu vzduchu	22	Ikona výstrahy
10	Zadní úchyt pro zvedání a zavěšení	23	Ikona Wi-Fi
11	Skříňka snímače	24	Ikona ionizátoru
12	Okénko snímače	25	Ikona dětské bezpečnostní pojistky
13	Odnímatelné nožičky 2x	26	Posuvník a ukazatel RYCHLOSTI VENTILÁTORU

POZNÁMKA: Váš konkrétní model nemusí mít všechny součásti a funkce uvedené v tomto NÁVODU K POUŽITÍ. Přesné údaje o modelu naleznete na balení výrobku NEBO na stránce specifikace výrobku na našich webových stránkách. Společnost Electrolux si vyhrazuje právo měnit bez předchozího upozornění informace, které jsou zde uvedeny.

VYBALENÍ A NASTAVENÍ – obrázky na stranách 6–7

Při vybalování čističky vzduchu buďte opatrní. Zařízení je vybaveno několika oddělitelnými díly, které se mohou při přepravě uvolnit. Krabici proto položte na dostatečně velký rovný povrch NEBO na podlahu a opatrně ji otevřete.

48. Z hlavní krabice jemně vyjměte zařízení (např. pomocí horního držadla, je-li k dispozici) a doplňkové díly. Odstraňte plastový obal a zlikvidujte jej podle bezpečnostních pokynů a místních pokynů pro recyklaci.

49. V případě upevnění na zeď:

- Než budete pokračovat, přečtěte si bezpečnostní pokyny v sekci VŠEOBECNÉ BEZPEČNOSTNÍ INFORMACE.
- Určete místo na zdi, kam chcete zařízení připevnit. Postavíte-li se zpříma, mělo by místo být nejméně 20 cm pod úrovní očí (ideálně doporučujeme ještě níže). Na zařízení tak výborně uvidíte a budete pod ním moci snadno uklízet. Ujistěte se také, že nejbližší zásuvka je maximálně 1,5 m daleko a že mezi pravou stranou zařízení (okénko snímače) a dalšími povrchy je mezera nejméně 20 cm.
- Jemně položte dodaný háček rovně na povrch zdi a pomocí tužky označte dvě místa, kde mají být vyvrtány otvory pro šrouby. Háček by měl být umístěn tak, aby vyčnívající špička (bez otvorů) byla nahoře (viz obrázek č. 2).
- V závislosti na zdi použijte vhodný vrták, kterým na vyznačených místech vytvoříte do zdi dva otvory a podle potřeby do nich zasunete vhodné hmoždinky.

- e. V závislosti na zdi použijte pro následující krok vhodné šrouby. Umístěte háček rovně na povrch zdi tak, aby otvory byly soustředné a háček byl rovnoběžný s podlahou bez jakéhokoliv sklonu. Poté šrouby dostatečně utáhněte, aby byl háček bezpečně upevněn a neposunul se, když za něj zatáhnete.
- f. Zvedněte zařízení a položte ho na háček tak, aby vrchní část háčku bezpečně zapadla do vestavěného úchyty na zadní straně zařízení.
- g. Zařízení opatrně vyrovnejte, aby nebylo nakřivo. Stejně jako byste postupovali u obrazu. Ujistěte se, že zařízení leží rovně na zdi.
- h. Při sundávání zařízení ze zdi nezapomeňte nejprve odpojit napájecí kabel ze zásuvky.

50. V případě umístění na podlahu:

- a. Vezměte válcové nožičky a našroubujte je do zařízení otáčením po směru hodinových ručiček, dokud neuslyšíte kliknutí (nebo neucítíte odpor).
- b. Zvedněte zařízení a umístěte je vedle zásuvky, kterou chcete použít.
- c. Ujistěte se, že před zařízením (vstupem vzduchu) je alespoň 30 cm místa a že mezi pravou stranou zařízení (okénko snímače) a dalšími povrchy je mezera nejméně 20 cm. Zajistěte také dostatek volného místa nad zařízením (mřížka výstupu vzduchu), aby mohl čistý vzduch co nejnázce proudit místností.
- d. Při instalaci na zeď odstraňte ze spodní strany zařízení válcové nožičky. Zajistíte tím efektivnější proudění vzduch.

51. Oběma rukama jemně zatáhněte za přední panel a vytáhněte jej ze zařízení.

52. Vyjměte předřazený síťovinový filtr, ultrajemný filtr částic a vrstvy uhlíkového filtru VOC a odstraňte veškeré plastové obaly. Zlikvidujte je podle bezpečnostních pokynů a místních pokynů pro recyklaci.

53. Filtrační vrstvy vraťte zpět do zařízení ve stejné pořadí jako byly původně (tj. uhlíkový filtr VOC jako první). Při vkládání filtru dbejte na to, aby se štítek RFID na filtru nacházel vpravo nahoře – poblíž krytu skříňky snímače.

54. Připevněte předřazený síťovinový filtr a přední panel zpět na zařízení.

55. Napájecí kabel zařízení zapojte do nejbližšího zásuvky. Na uživatelském rozhraní spotřebiče se rozsvítí tlačítko NAPÁJENÍ.

56. Nejlepších výsledků dosáhnete, když zařízení provozujete v uzavřeném prostoru, pokud možno se zavřenými dveřmi a okny.

PRVNÍ A NÁSLEDNÁ POUŽITÍ – obrázky na stranách 6–7

ZAPNUTÍ

57. Jedním klepnutím na tlačítko NAPÁJENÍ  zapnete čističku vzduchu

POZNÁMKA: Při každém novém spuštění bude trvat zhruba 10 sekund, než se snímače zkalibrují a zanalyzují kvalitu vzduchu. Poté se ventilátor rozjede na odpovídající rychlost. Během této doby bude ukazatel kvality vzduchu pomalu bíle pulzovat.

ZMĚNA REŽIMŮ A RYCHLOSTÍ VENTILÁTORU

58. Jedním klepnutím na tlačítko REŽIM  přepnete mezi dvěma režimy: INTELIGENTNÍ a MANUÁLNÍ

INTELIGENTNÍ: Jedná se o výchozí režim, ve kterém se zařízení spustí.

V INTELIGENTNÍM režimu vybírá zařízení vhodnou rychlost ventilátoru na základě údajů snímače a uživatelské rozhraní zobrazuje typ a úroveň intenzity.

Rychlost ventilátoru nemůže uživatel v tomto režimu nastavit ručně. Další informace viz část UKAZATEL KVALITY VZDUCHU.

POZNÁMKA: Je-li zařízení v inteligentním režimu, světlo kontrolky kvality vzduchu se v potměné místnosti zcela vypne, aby nepůsobilo rušivě.

MANUÁLNÍ: V MANUÁLNÍM režimu využívá zařízení údaje snímače pouze k zobrazení úrovně kvality vzduchu prostřednictvím ukazatele kvality vzduchu. Neupravuje ale automaticky rychlost ventilátoru. Tento režim se nejlépe hodí pro rychlé nárazové čištění, obzvláště pokud uživatel očekává zvýšení množství částic v místnosti z důvodu domácích prací (např. vysávání).

59. V MANUÁLNÍM režimu můžete upravit rychlost čištění klepnutím na posuvník rychlosti ventilátoru a jeho potažením – levá strana představuje nejnižší a pravá nejvyšší rychlost.





POZNÁMKA: Zařízení zrychlí NEBO zpomalí na požadovanou rychlost postupně. Posuvník také funguje jako ukazatel aktuální rychlosti ventilátoru.

60. **POHOTOVOSTNÍ REŽIM A VYPNUTÍ Wi-Fi:** Čistička vzduchu je navržena s ohledem na ekologický design. Je-li zařízení vypnuté, mělo by proto mít spotřebu energie nižší než 2,0 W (není-li uživatelem povoleno hodnotu překročit). Nezachytí-li zapnuté zařízení signál sítě Wi-Fi NEBO není-li připojeno, rádiový signál Wi-Fi se po 30 minutách z důvodu úspory energie automaticky vypne. Chcete-li rádiový

signál Wi-Fi znovu zapnout ručně, zahajte PŘIPOJOVÁNÍ (pouze krok 21) nebo zařízení vypojte ze zásuvky a znovu zapojte.

IKONY A UKAZATELE FUNKCÍ

POZNÁMKA: Všechny ukazatele NEBO ikony funkcí nemusí být u vašeho modelu dostupné. Podrobnosti o dostupných funkcích naleznete popsane na obale nebo ve specifikacích výrobku na webových stránkách.

- 61. VÝMĚNA FILTRU:** Vysoce účinné filtry v zařízení nelze umývat. Lze je pouze vyměnit za nové. Je-li zapotřebí vyměnit filtry, upozorní vás na to rozsvícení ikony výměny filtru . Vaše čistička vzduchu může být vybavena více filtry. Vždy se proto podívejte do aplikace Wellbeing, kde zjistíte, kterou filtrační vrstvu je potřeba vyměnit. Z filtru vždy odstraňte plastový ochranný sáček, než ho použijete v zařízení. Po výměně použitého filtru se ikona výměny filtru automaticky vypne a není zapotřebí provést žádné resetování.
- 62. VÝSTRAHA:** Na možnou elektrickou nebo elektronickou závadu vašeho zařízení vás upozorní rozsvícení ikony výstrahy . Podrobnosti o typu závady, součástech a vhodných zmírňujících opatřeních naleznete v aplikaci Wellbeing. Další podrobnosti lze nalézt níže v části ZÁVADY A ODSTRAŇOVÁNÍ ZÁVAD.
- 63. DĚTSKÁ BEZP. POJISTKA:** Zařízení je vybaveno bezpečnostní pojistkou, která vypne uživatelské rozhraní výrobku a zabrání tak neúmyslným stisknutím. Funkci dětské bezpečnostní pojistky lze zapnout/vypnout pomocí aplikace Wellbeing nebo současným stisknutím a podržením tlačítek NAPÁJENÍ a REŽIM po dobu 5 sekund. Je-li funkce zapnutá, rozsvítí se ikona dětské bezpečnostní pojistky .
- 64. IONIZÁTOR:** Zařízení je vybaveno ionizátorem. Zapnutý ionizátor vytváří negativní ionty, které dále pomáhají procesu čištění vzduchu. Ionizátor je ve výchozím nastavení vypnutý a lze jej zapnout/vypnout pouze pomocí aplikace Wellbeing. Je-li funkce zapnutá, rozsvítí se ikona ionizátoru . Další informace o tom, jak ionizátor pomáhá snížit množství částic ve vzduchu, viz stránka informace o výrobku na webových stránkách.
- 65. Wi-Fi:** Zařízení je vybaveno modulem Wifi, který umožňuje dálkové ovládání a přístup k mnoha dalším funkcím, jako je monitorování kvality vzduchu v místnosti v průběhu času. Je-li zařízení připojeno k domácí síti Wi-Fi, rozsvítí se tato ikona . Pokud ikona bliká, značí to dočasnou ztrátu připojení k Wi-Fi – více podrobností naleznete v aplikaci Wellbeing.

POZNÁMKA: Stáhněte si naši aplikaci Wellbeing a postupujte podle pokynů pro připojení, které čističku vzduchu zpřístupní online.



66. UKAZATEL KVALITY VZDUCHU: Zařízení je vybaveno snímači kvality vzduchu. Laserový snímač pevných částic (PM) je vysoce přesný snímač částic, který detekuje úrovně PM1, PM2,5 a PM10. Ukazatel kvality vzduchu pomocí barevného spektra v reálném čase vizuálně informuje o kvalitě vzduchu podle níže uvedené tabulky. V INTELIGENTNÍM režimu úroveň kvality vzduchu také rozhoduje o rychlosti ventilátoru podle níže uvedené tabulky.





POZNÁMKA: Okénko snímače je nutné pravidelně čistit, aby se nezašlelo prachem. Zajistíte tak přesné měření snímačů. Pro přesné měření snímačů je nutné také zajistit optimální úroveň vlhkosti (35–80 %).

BARVA SVĚTLA	PM 2,5 (µg/m3)	STAV KVALITY VZDUCHU	RYCHLOST VENTILÁTORU
Bílá	Kalibrace Připojování		
Zelená	0–12	Velmi dobrá	2
Žlutá	13–35	Dobrá	3
Oranžová	36–55	Zhoršená	4
Červená	56–150	Velmi zhoršená	5
Fialová	151–250	Špatná	5
Kaštanová	> 250	Velmi špatná	5

PŘIPOJOVÁNÍ – obrázky na stranách 6–7

POZNÁMKA: Některé kroky v procesu připojení se mohly změnit. V případě nesrovnalostí se řiďte podrobnými pokyny v nejnovější verzi aplikace. Ujistěte se, že domácí síť Wi-Fi pracuje ve frekvenčním pásmu 2,4 GHz, protože čistička vzduchu nerozpozná pásmo 5 GHz.

- 67.** V obchodě s aplikacemi App Store nebo Google Play naleznete aplikaci Wellbeing, stáhněte si ji, zaregistrujte se a přihlaste se do aplikace. Zde budete moci „Přidat zařízení“ do aplikace a podle pokynů zařízení připojit. Níže uvedené kroky jsou pouze orientační.
- 68.** Po zapojení zařízení do zásuvky stiskněte a podržte tlačítko **NAPÁJENÍ**  po dobu 5 sekund, dokud ikona Wi-Fi  nezačne rychle blikat. To znamená, že přístupový bod zařízení je aktivován a zařízení je připraveno na připojení k síti Wi-Fi.
- 69.** Přejděte do aplikace Wellbeing a pomocí fotoaparátu mobilního telefonu naskenujte čárový kód Wi-Fi. Čárový kód Wi-Fi naleznete na typovém štítku umístěném na zařízení (obvykle za předřazeným síťovinovým filtrem, viz obrázek 7). Nefunguje-li skenování, můžete do aplikace také ručně zadat číslice pod čárovým kódem.

- 70.** Připojte aplikaci k přístupovému bodu zařízení.
- 71.** Ze seznamu dostupných Wi-Fi sítí o frekvenci 2,4 GHz si vyberte domácí síť, ke které se má zařízení připojit, a poté zadejte heslo pro tuto síť do aplikace. Vyčkejte, dokud se zařízení nepřipojí.
- 72.** Svoji nově připojenou čističku vzduchu pojmenujte.
- 73.** Budete-li někdy později potřebovat resetovat přihlašovací údaje k síti Wi-Fi uložené v zařízení, stiskněte a podržte tlačítko **NAPÁJENÍ**  po dobu 5 sekund, dokud nezačne blikat ikona Wi-Fi  (tj. stejně jako v kroku 20 – aktivace přístupového bodu). V tomto stavu znovu stiskněte a podržte tlačítko **NAPÁJENÍ**  po dobu 5 sekund, dokud ikona Wi-Fi  nepřestane blikat a nezhasne. Nastavení Wi-Fi v zařízení jsou nyní resetována a zařízení se nebude snažit připojit k vaší síti Wi-Fi.

ČIŠTĚNÍ, PÉČE A SKLADOVÁNÍ – obrázky na stranách 6–7

POZNÁMKA: Před čištěním vždy vypojte čističku vzduchu ze zásuvky, abyste zabránili úrazu elektrickým proudem nebo riziku požáru. K čištění zařízení nikdy nepoužívejte abrazivní, agresivní mycí prostředky NEBO vosk. Vysoce účinné filtry nelze umývat. Na konci životnosti je vždy nutné je vyměnit.

ČIŠTĚNÍ A PÉČE

- 74.** Pro optimální chod zařízení je nutné zajistit, aby okénko snímače nebylo zanesené. V této oblasti se prach přirozeně hromadí. Okénko snímače proto pravidelně (např. jednou za 4 týdny) vysajte vysavačem s úzkou hubicí/kartáčem.
- 75.** Plastové díly zařízení čistěte suchým hadříkem, který není mastný. Na odstraňování skvrn z plastových částí použijte lehce navlhčený měkký hadřík z mikrovlákná, kterým skvrnu jemně setřete.
- 76.** Tkaninu připevněnou k přednímu panelu otírejte suchým hadříkem, který není mastný, nebo použijte vysavač s měkkým kartáčem, abyste zabránili poškození vláken. V oblasti kolem přívodu vzduchu na přední straně zařízení se může usazovat více prachu než na některých dalších částech. Pro optimální výkon může proto být nutné čistit ji častěji.

SKLADOVÁNÍ

- 77.** Chcete-li zařízení uskladnit, odpojte ho ze zásuvky, napájecí kabel smotejte volně kolem spodních nožiček a ujistěte se, že zařízení, včetně vysocí účinných filtrů a tkaniny na předním panelu, je přikryto, aby se na něm nehromadil prach.

VÝMĚNA FILTRŮ – obrázky na stranách 6–7

POZNÁMKA: Kromě předřazeného síťovinového filtru nelze filtry umývat a na konci životnosti je vždy nutné je vyměnit. Do čističek vzduchu řady WELL A7/A5 si podle svého životního stylu můžete vybrat různé filtry. Každá filtrační vrstva je vybavena chytrým štítkem RFID, který představuje jedinečný identifikátor a také sleduje využití filtru v průběhu času. Přejděte do aplikace Wellbeing nebo na stránku informace o výrobku na našich webových stránkách, kde naleznete průvodce, který vám pomůže vybrat vhodný filtr dle vašich potřeb.

- 78.** Zbývající životnost filtru kontrolujte v aplikaci Wellbeing a než jeho životnost dosáhne 0 %, objednejte si zavčas nový. Zajistíte si tak nepřerušovaný chod čističky vzduchu a budete s ní mít jen ty nejlepší zkušenosti. Máte-li povolená oznámení, aplikace Wellbeing vás upozorní, jakmile se životnost filtru bude blížit ke konci (např. při 5 %).
 - 79.** Nachází-li se jeden nebo více filtrů na konci životnosti, na uživatelském rozhraní výrobku se rozsvítí ikona výměny filtru, která upozorňuje na potřebu výměny. Přejděte do aplikace Wellbeing, kde zjistíte, který filtr je na konci životnosti a potřebuje být vyměněn. Nachází-li se filtr na konci životnosti, rychlost ventilátoru může být v INTELIGENTNÍM režimu omezená.
 - 80.** Použitý filtr může být silně potažený prachem a částicemi. Před otevřením předního panelu si proto nachystejte jednorázový sáček nebo obal, kam použitý filtr vložíte.
 - 81.** Sejměte přední panel a předřazený síťovinový filtr a odložte je stranou. Poté odstraňte filtrační vrstvu, která je na konci životnosti, a vložte ji do připraveného jednorázového sáčku.
 - 82.** Pak odstraňte plastový obal z náhradního filtru a filtr vložte na příslušné místo. Ujistěte se, že uhlíkový filtr VOC je do zařízení vložený jako první a po něm ultrajemný filtr částic. Znovu nasadte předřazený síťovinový filtr a zavřete přední panel. Ikona výměny filtru na uživatelském rozhraní výrobku již nebude svítit a v aplikaci Wellbeing bude uvedena životnost nového filtru.
- POZNÁMKA: Projeví-li se změna pouze v uživatelské rozhraní výrobku a nikoli v aplikaci Wellbeing, zkuste před dalším odstraňováním závad restartovat aplikaci i zařízení.*
- 83.** Použitý filtr a všechny plastové obaly zlikvidujte podle místních pokynů pro recyklaci. Štítky RFID obsahují obvody a je proto nutné zlikvidovat je odděleně od zbytku filtru.

Čistička vzduchu řady WELL A7/A5 má jedinečný estetický design, který zajistí, že na rozdíl od ostatních spotřebičů bude ladit s vaším domovem a nábytkem. Tyto řady navíc nabízejí spoustu souprav pro přizpůsobení, které pozdvihnou estetickou i funkční stránku zařízení.

PŘÍZPŮSOBNÍ HORNÍHO DRŽADLA

Držadlo s polyuretanovou kůží (PU) je k horní straně zařízení připevněno pomocí dvou šroubů. Chcete-li připevnit nebo vyměnit stávající horní držadlo, postupujte podle níže uvedených kroků.

84. Vyměňujete-li stávající horní PU držadlo:

- Vyšroubujte dva šrouby proti směru hodinových ručiček a odložte je stranou spolu se stávajícím držadlem.
- Z nového držadla odstraňte jakýkoliv ochranný plastový obal. Držadlo upevněte na zařízení utažením šroubů po směru hodinových ručiček, dokud nedosáhnete určitého odporu. Ujistěte se, že šrouby k zařízení těsně přiléhají a není zde žádná mezera.
- Přezkoušejte držadlo tím, že zařízení zvednete 5–6 cm nad podlahu a jemně s ním zatřesete.

85. Pokud horní držadlo přidáváte poprvé:

- V horní části zařízení mezi uživatelským rozhraním výrobku a mřížkou výstupu vzduchu najdete dvě kruhové dutiny zajištěné gumovou zásepku. Dutiny odkryjete jemným vytažením těchto gumových zásepky ze zařízení za jejich strany.
- Řiďte se kroky 37b a 37c (výše).

PŘÍZPŮSOBNÍ PŘEDNÍHO PANELU

Vzhled předního panelu lze upravit pomocí látkového obalu, který ho pomůže zvýraznit a zároveň zajistí, že zařízení bude hezky ladit s výzdobou místnosti. Látkový obal má elastický šev, díky kterému ho bezpečně připevníte k přednímu panelu, a nejsou proto zapotřebí žádné šrouby ani sponky.

86. Odpojte přední panel od zařízení a pokud je již vybaven odnímatelným látkovým obalem, jemně jej sejměte z panelu. Dávejte pozor, abyste panel neohnuli.

POZNÁMKA: Některé modely řady WELL A7 jsou dodávány s tkaninou, která je trvale uchycena k přednímu panelu.

Tato tkanina není z panelu odnímatelná, ale i tak si můžete panel přizpůsobit pomocí dalšího látkového obalu, který umístíte na stávající tkaninu.

- 87.** Z nového látkového obalu, který se chystáte použít, odstraňte jakékoliv plastové obaly.
- 88.** Začněte v levém horním rohu předního panelu a elastickou pásku zasuňte za panel. Zatímco budete držet tento roh na místě, druhou rukou se přesuňte k pravému hornímu rohu a přitom neustále zasouvejte elastickou pásku látkového obalu za okraj panelu. Nyní zatáhněte za látkový obal směrem k dolnímu okraji panelu a zbývající okraj tkaniny zasuňte za spodní část panelu.
- 89.** Všechny záhyby na látkovém obalu vyhladte tím, že na ně zatlačíte.

- 90.** Přední panel s nově připevněným látkovým obalem připojte zpět na zařízení a zkontrolujte, zda okraje neblokuje oblast přívodu vzduchu.

POZNÁMKA: Přizpůsobené látkové obaly lze prát v pračce podle pokynů k péči dodaných spolu se soupravou. Je důležité, aby elastická páska podél okrajů látkového obalu zůstala nepoškozená a napnutá, neboť pomáhá zajistit optimální průtok vzduchu do zařízení s minimálním snížením výkonu. Všimnete-li si, že elastická páska je poškozená nebo velmi volná, nastal čas vyměnit látkový obal.

PŘIZPŮSOBENÍ NOŽIČEK

Nožičky z termoplastického elastomeru (TPE) jsou připevněny k zařízení pomocí zabudovaných šroubů. Stejně jako horní držadlo lze i nožičky odpojit. Chcete-li připevnit nebo vyměnit stávající sadu nožiček, postupujte podle níže uvedených kroků.

- 91.** Zařízení položte naplocho na zadní stranu, takže přední panel míří ke stropu. Má-li zařízení již namontováno nožičky, vyšroubujte je proti směru hodinových ručiček.
- 92.** Z nové sady nožiček odstraňte jakýkoliv ochranný plastový obal.
- 93.** Jemně zastrčte zabudovaný šroub nové nožičky do dutiny na spodní straně zařízení a zašroubujte ji po směru hodinových ručiček, dokud neucítíte odpor.
- 94.** Stabilitu nožiček přezkoušíte tak, že zařízení postavíte zpříma, zvednete ho zhruba 5–6 cm nad podlahu a jemně s ním zatřepete.

ZÁVADY A ODSTRAŇOVÁNÍ ZÁVAD

Následující tabulka představuje pouze omezený seznam. Nejaktuálnější kompletní sekci odstraňování závad, časté dotazy a průvodce závadami naleznete v příslušné sekci na našich webových stránkách nebo v aplikaci Wellbeing.

#	PROBLÉM	ODSTRAŇOVÁNÍ ZÁVAD	POZNÁMKY
1	Na čističce vzduchu svítí ikona výstrahy	<p>Pokud jste zařízení právě zakoupili NEBO vložili nové filtry, ujistěte se, že jsou filtry správně umístěné, aby snímač mohl načíst štítky RFID (viz bod 6 v části PŘIPOJOVÁNÍ A NASTAVENÍ výše).</p> <p>Zařízení je vybaveno mnoha důmyslnými snímači, elektronikou a dalšími elektrickými součástmi. Pokud některá z těchto částí nefunguje správně, na uživatelském rozhraní výrobku se zobrazí ikona výstrahy. Kroky potřebné k řešení problémů naleznete v aplikaci Wellbeing, kde si můžete prostudovat podrobnosti vždy, když se tato ikona rozsvítí.</p>	Budete-li volat na podporu, mějte připravené VÝROBNÍ a SÉRIOVÉ číslo zařízení.
2	Čistička vzduchu vždy běží dlouhou dobu na maximální rychlost ventilátoru	<p>Je-li zařízení v MANUÁLNÍM režimu, zkontrolujte na uživatelském rozhraní výrobku nebo v aplikaci Wellbeing posuvník rychlosti ventilátoru a nastavte jej na požadovanou úroveň.</p> <p>Je-li zařízení v INTELIGENTNÍM režimu, zkontrolujte na uživatelském rozhraní výrobku nebo v aplikaci Wellbeing ukazatel kvality vzduchu. Ukazují-li všechna měření PM neustále hodnotu 999–1000, která se nesnižuje, pravděpodobně je zanesený snímač. Použijte vysavač a přes okénko snímače vyčistěte snímač. Podrobné pokyny viz část ČIŠTĚNÍ, PÉČE A SKLADOVÁNÍ výše.</p>	Snímač částic v zařízení je velmi přesný a citlivý. V reakci na zhoršenou kvalitu vzduchu zvýší čistička rychlost ventilátoru. Jedná se o normální jev, který má za cíl vrátit kvalitu vzduchu v místnosti na bezpečnou úroveň.

3	Čistička vzduchu vždy běží dlouhou dobu na nejnižší rychlost ventilátoru	<p>Je-li zařízení v MANUÁLNÍM režimu, zkontrolujte na uživatelském rozhraní výrobku nebo v aplikaci Wellbeing posuvník rychlosti ventilátoru a nastavte jej na požadovanou úroveň.</p> <p>Je-li zařízení v INTELIGENTNÍM režimu, zkontrolujte na uživatelském rozhraní výrobku nebo v aplikaci Wellbeing ukazatel kvality vzduchu. Ukazují-li všechny hodnoty PM neustále stav velmi dobrý, který se nezhoršuje, zařízení pracuje normálně. Vaše kvalita vzduchu je velmi dobrá! Pokud je hodnota PM2,5 vysoká a zařízení stále pracuje na nejnižší rychlost ventilátoru, zkontrolujte na uživatelském rozhraní výrobku nebo v aplikaci Wellbeing ikonu výměny filtru. Je-li ikona rozsvícená, vyměňte použitý filtr za nový. To by mělo vyřešit tento konkrétní problém s rychlostí ventilátoru.</p> <p>Pokud nepomůže žádný z výše uvedených kroků ANI pokyny v aplikaci Wellbeing, postupujte podle bodu 9 v tabulce.</p>	<p>Zařízení je navrženo tak, aby v INTELIGENTNÍM režimu pomocí omezení rychlosti ventilátoru odrazovalo od dalšího používání filtru na konci životnosti, dokud tento není vyměněn. Toto opatření má zajistit, aby zachycené částice nebyly vypouštěny zpět do vzduchu.</p>
4	Čistička vzduchu vydává hlasitý nebo nenormální hluk	<p>Ujistěte se, že přívod vzduchu (okolo předního panelu) a mřížka výstupu vzduchu (horní strana zařízení) nejsou zablokované a že mezi těmito oblastmi a nejbližším povrchem je volný prostor alespoň 30 cm. Používáte-li přizpůsobený látkový obal, zkuste jej přitáhnout k panelu těsněji NEBO vyzkoušejte, zda bez něj bude zvuk zařízení normální.</p> <p>Pokud nepomůže žádný z výše uvedených kroků ANI pokyny v aplikaci Wellbeing, postupujte podle bodu 9 v tabulce.</p>	<p>Nenormální úroveň hluku nebo neobvykle vysoký tón nejsou normální a měly by být vyřešeny.</p>
5	Čistička vzduchu nebo ventilátor nefungují	<p>Zkontrolujte, zda jsou domácnost, použitá zásuvka a zařízení napájeny. Zkuste zástrčku pevně zastrčit do zásuvky, aby se zjistilo, zda to problém nevyřeší.</p> <p>Pokud jste nedávno vložili (vyměnili) filtr, zkuste ho vyjmout a vložit zpět. Zkontrolujte, zda je filtr správně otočený, aby ho snímač RFID mohl zachytit.</p> <p>Pokud nepomůže žádný z výše uvedených kroků ANI pokyny v aplikaci Wellbeing, postupujte podle bodu 9 v tabulce.</p>	<p>Zařízení se nespustí, pokud nezjistí přítomnost filtrů. Jedná se o bezpečnostní opatření, které předchází riziku poranění lopatkou ventilátoru.</p>

6	Čistička vzduchu pracuje, ale kvalita vzduchu se nezlepšuje	<p>Je-li zařízení v INTELIGENTNÍM režimu, během příštích 20 minut sledujte v aplikaci Wellbeing rozdíl v úrovni kvality vzduchu. Neuvidíte-li během této doby v aplikaci žádné zlepšení hodnot kvality vzduchu, postupujte podle níže uvedeného postupu.</p> <p>Přepněte na MANUÁLNÍ režim, nastavte rychlost ventilátoru na vyšší stupeň a ověřte, zda to pomůže problém vyřešit. Pokud stále nevidíte žádné zlepšení, zkuste níže uvedený postup.</p> <p>Zkuste zavřít všechny dveře NEBO okna otevřená do venkovního prostoru a znovu zapněte zařízení na nejvyšší rychlost ventilátoru po dobu 20 minut. Pokud se tím problém vyřeší, doporučujeme, abyste zařízení provozovali co nejvíce v takto uzavřeném prostředí, dokud nebude kvalita vzduchu venku (nebo v jiných místnostech) také na dobré úrovni.</p>	<p>Pokud je zařízení umístěno ve větší místnosti, než je doporučená velikost, bude trvat déle, než se kvalita vzduchu zlepší. Buďte trpěliví a zařízení nechte puštěné na nejvyšší možnou rychlost.</p> <p>Zařízení je dostupné s vícero filtry. Ujistěte se, že máte filtry vhodné pro znečištění, které potřebujete odstranit.</p>
7	Čistička vzduchu vytváří nebo vypouští zvláštní zápach.	<p>Při prvním spuštění zařízení můžete cítit plast, lepidlo nebo barvu, hlavně poblíž mřížky výstupu vzduchu. V některých případech je to nevyhnutelné (je to stejné jako „vůně nového auta“), ale zápach by měl rychle zmizet.</p> <p>Cítíte-li zápach spáleniny, odpojte zařízení a obraťte se na autorizované servisní středisko Electrolux s žádostí o pomoc.</p>	<p>Při uskladnění filtrů mezi používáními vždy zajistěte, aby byly zakryty vhodným obalem.</p>
8	Nedaří se mi připojit čističku vzduchu do aplikace	<p>Nepodaří-li se vám připojit zařízení a spojit ho s aplikací Wellbeing ani po několika pokusech podle postupu uvedeného v aplikaci Wellbeing a v častých dotazech, pak bude nejlepší obrátit se na autorizované servisní středisko Electrolux s žádostí o pomoc.</p>	<p>Čip Wi-Fi v zařízení pracuje pouze při frekvenci 2,4 GHz. Ujistěte se proto, že i vaše domácí síť Wi-Fi pracuje v tomto pásmu.</p>
9	Mám jiný problém, který zde není uvedený, NEBO žádný z výše uvedených kroků nepomohl problém vyřešit	<p>Další průvodce odstraňováním závad a odpovědi na časté dotazy naleznete na našich webových stránkách NEBO v aplikaci Wellbeing na stránkách Informace o výrobku. Případně se obraťte přímo na autorizované servisní středisko Electrolux s žádostí o pomoc. Děkujeme Vám!</p>	<p>Mějte připravené VÝROBNÍ a SÉRIOVÉ číslo zařízení.</p>

Tak, fordi du valgte Electrolux WELL A7/A5-luftrenseren. Brug altid originale forbrugsartikler, tilbehør og reservedele fra Electrolux for at få de bedste resultater med din enhed. Dette apparat er designet med tanke på miljøet, og alle plastdele er mærket til genbrug.

GENERELLE OPLYSNINGER OM SIKKERHED

Denne BRUGERVEJLEDNING indeholder specifikke betjeningsinstruktioner til din model ELLER serie. Enheden må kun bruges som beskrevet i denne manual. Disse anvisninger er ikke beregnet til at dække enhver mulig tilstand og situation, der måtte opstå. Udvis sund fornuft og forsigtighed, når apparatet installeres, betjenes og vedligeholdes.

ADVARSEL! - SIKKERHED FOR BØRN OG SÅRBARE PERSONER

Risiko for kvælning, personskade eller varig invaliditet. Opbevar al emballagen utilgængeligt for børn.

Apparatet må kun bruges af børn fra 8 år og opefter samt af personer med nedsat fysisk, sensorisk eller psykisk funktionsevne, eller som mangler den nødvendige erfaring eller viden, hvis de er under opsyn eller er blevet instrueret i at bruge apparatet på en sikker måde samt forstår de farer, det indebærer.

Rengøring og vedligeholdelse må ikke udføres af børn uden opsyn. Børn må ikke lege med apparatet. Hold børn under 3 år væk fra apparatet, medmindre du holder øje med dem hele tiden.

FORSIGTIG! – UNDGÅ PERSONSKADE ELLER BESKADIGELSE AF APPARATET ELLER EJENDOMMEN

Undlad at føre luftstrømmen mod pejse eller andre varmekilder, da dette kan medføre opblussen.

Man må ikke stå på eller anbringe genstande på apparatet.

Hæng ikke genstande på apparatet.

Stil ikke beholdere med væske på apparatet.

Sluk for apparatet ved strømkilden, når det ikke skal bruges i længere tid.

Undlad at blokere eller dække områderne med luftindtag, blæser og luftudgangsgitteret.

Sørg for, at eventuelt elektrisk/elektronisk udstyr er mindst 30 cm væk fra apparatet.

GB

CS

DA

FI

FR

DE

HR

HU

IT

NO

PL

RO

SK

SL

SR

SV

TR

FORSIGTIG! – VÆGMONTERING: UNDGÅ PERSONSKADE ELLER BESKADIGELSE AF EJENDOMMEN

Brug altid en passende skrue og dybel til krog til vægmontering, afhængigt af vægmaterialet (f.eks. søm dybler med sømskruer til beton ELLER dybler, som udvider sig til skruer i en muret væg osv.). Hvis du ikke er sikker på vægtypen, skal du få råd og vejledning fra en kvalificeret håndværker ELLER ansat i et byggeområde for at få anbefalet den korrekte type skrue og dybel i overensstemmelse med lokale eller nationale bygningsstandarder.

Brug under ingen omstændigheder kroen til vægmontering med kun én skrue. Brug altid passende sikkerhedsregler og beskyttelsesudstyr, når der bores huller i væggen ELLER til håndtering af sådant udstyr (f.eks. sikkerhedshandsker, støvmaske osv.).

Ledningen må ikke trækkes ud af apparatet ELLER sættes i, mens det er vægmonteret. Sørg for, at strømledningen er tæt til væggen og gulvet, så der ikke bliver viklet genstande ind i ledningen, eller trækkes i apparatet ved et uheld.

Sørg for, at vægkroen er solidt fastgjort til væggen og i den rigtige vinkel (f.eks. parallelt med gulvet uden at være skævt) for at få de bedste resultater.

Hvis du ikke er sikker på, om kroen til vægmontering er solidt fastgjort til væggen, inden du monterer apparatet, skal du teste kroen ved at a) presse den ned med hænderne for at se, om den giver sig og b), trække lidt i kroen ud mod dig selv for at se, om skruerne bliver løse.

OPLYSNINGER OM RADIOSIGNAL

Wi-Fi driftsfrekvens og maksimal udgangseffekt: 2,4 Ghz; 15 Dbm

RFID driftsfrekvens og maksimal udgangseffekt: 13,56 Mhz; 30 Dbm ± 10 %
strømforbrug ved produkt i netværksstandby er under 2,0 W

ELEKTRISKE SIKKERHEDSOPLYSNINGER

ADVARSEL! – UNDGÅ BRANDFARE ELLER ELEKTRISK STØD

Dette apparat kan bruges med en strømforsyning på 50 Hz eller 60 Hz uden ændringer. Brug ikke forlængerledning eller adapterstik.

Fjern ikke stikben fra strømledningen. Undgå at klemme, bøje eller slå knuder på ledningen.

Undlad at skære eller beskadige netledningen. Hvis netledningen er beskadiget, må den kun udskiftes af Electrolux, deres serviceværksted eller en tekniker med tilsvarende kvalifikationer. Apparatet indeholder ingen dele, der kan serviceres af brugeren. Tilkald altid en autoriseret Electrolux servicetekniker til reparationer.

Jordstikbenet må under ingen omstændigheder skæres af, fjernes eller omgås (se billede 26 på side 3; for Storbritannien se billede 27). Hvis du ikke er sikker på, at

stikkontakten er korrekt jordforbundet eller beskyttet af en tidsforsinket sikring eller en fejlstrømsafbryder, skal du få en kvalificeret elektriker til at installere den korrekte stikkontakt i henhold til den nationale elektriske kode ELLER gældende lokale koder og bestemmelser.

Undlad at opbevare eller bruge benzin eller andre brændbare dampe og væsker i nærheden af dette eller andre apparater. Læs produktmærkater for antændelighed og andre advarsler.

Lad ikke vand eller andre væsker eller brændbare rengøringsmidler komme i enheden for at undgå elektrisk stød og/eller brand. Sørg for at tage enhedens stik ud af kontakten inden rengøring.

Træk aldrig stikket ud af stikkontakten ved at trække i ledningen. Tag altid fat i stikket, og træk det lige ud af kontakten.

FORSIGTIG! – UNDGÅ ALVORLIG PERSONSKADE ELLER DØDSFALD

Undlad at indsætte eller anbringe fingre eller genstande i området med luftudledning eller gitteret på enhedens forside.

Undlad at tænde eller slukke for apparatet ved at trække stikket ud af stikkontakten eller slukke for strømmen ved elkassen.

I tilfælde af funktionsfejl (gnister, brændt lugt osv.) skal du stoppe driften øjeblikkeligt, tage stikket ud og ringe til en autoriseret Electrolux servicetekniker.

Betjen ikke apparatet med våde hænder.

Træk ikke i strømledningen.

Rør ikke ved blæservingen, når filteret/filtrene tages ud.

BORTSKAFFELSE



Dette symbol på apparatet eller på emballagen betyder, at apparatet ikke må behandles som husholdningsaffald. For at genbruge enheden skal du bringe den til et officielt sted, hvor de kan fjerne og genbruge batteriet og de elektriske dele på en sikker og professionel måde. Følg dit lands regler for indsamling af elektriske produkter og genopladelige batterier.

FØR START

Læs denne manual omhyggeligt, og vær særlig opmærksom på sikkerhedsoplysningerne. Vær særlig opmærksom på afsnittene markeret med **FORSIGTIG!**

Kontroller, at alle de beskrevne komponenter og de tilhørende dele er der.

WALL HANG
HOOK



CUSTOMIZED
DECOR KITS



TAILORED
FILTER KITS

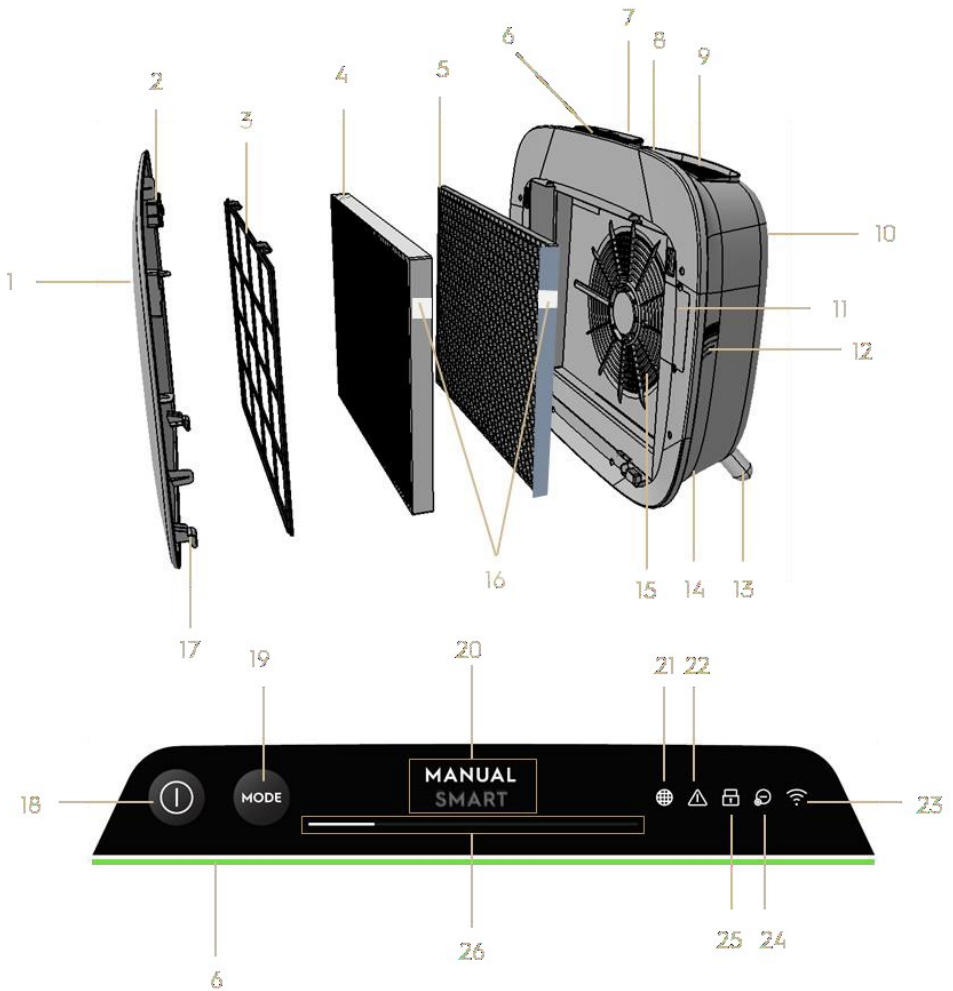
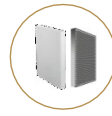

VIGTIGE DELE VED WELL A7/A5-LUFTRENSERE

1	Aftageligt og brugertilpasset frontpanel	14	Rum til strømledning
2	Frontpanelets magneter	15	Rum til blæsemotor, gitter
3	Netfilter	16	RFID-mærkning(er)
4	Ultrafint partikelfilter	17	Kroge til frontpanelet

5	VOC-kulfilter	18	TÆND/SLUK-knap (TÆND/SLUK)
6	Luftkvalitetsindikator	19	INDSTILLINGS-knap
7	UI-display (UI: Brugerflade)	20	Indstillingsdisplay
8	Aftageligt håndtag til transport	21	Ikon for udskiftning af filter
9	Gitter med luftudgang	22	Advarselsikon
10	Håndtag på bagside til løft og ophængning	23	Wi-Fi-ikon
11	Sensorboks	24	Ikon for ionisator
12	Sensorvindue	25	Ikon for børnesikring
13	Aftagelige fødder x 2	26	Skyder og indikator for BLÆSERHASTIGHED

BEMÆRK: Din specifikke model har muligvis ikke alle komponenterne og funktionerne angivet i denne BRUGERVEJLEDNING. Kontrollér produktemballagen ELLER produktspecifikationssiden på vores hjemmeside for at få præcise oplysninger om din model. Electrolux forbeholder sig ret til at ændre oplysninger i denne vejledning uden varsel.

UDPÅKNING OG OPSÆTNING – billede side 6-7

Vær forsigtig, når du pakker luftrenseren ud. Apparatet har flere aftagelige komponenter, som kan være blevet løse under transporten, så placer boksen på en stor, flad overflade ELLER gulvet, og åbn den forsigtigt.

95. Tag forsigtigt apparatet (f.eks. med det øverste håndtag, hvis det findes) og hjælpekomponenterne fra hovedboksen ud. Fjern plastikemballagen og bortskaf den som angivet under sikkerhedsoplysningerne og de lokale regler for genanvendelse.
96. Hvis apparatet monteres på en væg:
 - a. Gennemgå sikkerhedsanvisningerne under afsnittet GENEREL SIKKERHED, før du fortsætter.
 - b. Find et sted på væggen, hvor du vil montere apparatet. Stedet bør være mindst 20 cm under øjenhøjde, når du står helt oprejst (endnu lavere er ideelt og anbefales), så apparatet kan ses tydeligt, og det er nemt at gøre rent under apparatet. Sørg også for, at den nærmeste stikkontakt er maks. 1,5 m væk, og at der er frit mindst 20 cm mellem apparatets højre side (sensorvinduet) og nærmeste overflade.
 - c. Anbring den medfølgende krog forsigtigt ind mod væggen, og lav markeringer med en blyant de to steder, hvor der skal bores hul til skruerne. Krogen skal placeres, så den fremspringende spids (uden huller) er øverst (se billede nr. 2).
 - d. Brug passende bor, afhængigt af væggen, til at lave to huller i væggen ved markeringerne, og sæt passende dybler i.

- e. Afhængigt af væggen skal du bruge passende skruer til følgende trin. Anbring krogerne fladt mod væggen, så hullerne er koncentriske, og krogerne sidder parallelt med gulvet uden at være skævt, og stram skruerne, til krogerne sidder sikkert på plads og ikke bevæger sig, hvis der trækkes i den.
- f. Løft apparatet, og anbring det på krogerne, så toppen af krogerne sidder godt fast i det indbyggede greb bag på enheden.
- g. Juster forsigtigt apparatet, så det hænger lige, ligesom et maleri. Sørg for, at apparatet sidder fladt ind mod væggen.
- h. Når apparatet tages ned, skal du huske først at tage stikket ud af stikkontakten.

97. Hvis det anbringes på gulvet:

- a. Tag de cylindriske fødder ud, og skru dem i apparatet ved at dreje dem med uret, til du hører et klik (eller mærker modstand).
- b. Løft apparatet, og anbring det ved siden af den stikkontakt, som skal bruges.
- c. Sørg for, at der er en afstand på mindst 30 cm mellem fronten (luftindgangen) og mindst 20 cm mellem apparatets højre side (sensorvinduet) og andre overflader. Sørg også for rigelig plads over toppen (gitteret med luftudgang), så apparatet bedst muligt kan sprede ren luft rundt i rummet.
- d. Ved montering på væggen skal du tage de cylindriske fødder af bunden af apparatet for at få en mere effektiv luftfordeling.

98. Fjern frontpanelet ved forsigtigt at trække ud fra apparatet med begge hænder.

99. Tag netfilteret, det ultrafine partikelfilter og VOC-kulfilterlagene ud, og fjern al plastikemballage. Bortskaf det i henhold de lokale anvisninger for sikkerhed og genanvendelse.

100. Sæt filterlagene tilbage i apparatet i samme rækkefølge, som de er placeret (dvs. at VOC-kulfilteret skal sættes i først). Mens du indsætter det, skal du sørge for at holde filteret, så RFID-mærkatet på filteret er placeret øverst til højre – det skal være tæt på sensoren.

101. Sæt netfilteret og frontpanelet på apparatet igen.

102. Sæt enhedens strømledning i den nærmeste stikkontakt, så tænd-/slukknappen på produktets brugerflade lyser.

103. For at få de bedste resultater skal du betjene enheden i et lukket område med døre og vinduer lukket, når det er muligt.

TÆND

104. Tryk på tænd-/sluk-knappen  én gang for at TÆNDE for luftrenseren

BEMÆRK: Hver gang der tændes, tager det ca. 10 sekunder for sensorerne at kalibrere og analysere luftkvaliteten, før den stiger til den passende blæserhastighed. I løbet af denne tid blinker luftkvalitetsindikatoren langsomt hvidt.

ÆNDRING AF INDSTILLINGER OG BLÆSERHASTIGHEDER

105. Tryk på knappen MODE (Indstilling)  én gang for at skifte mellem de to indstillinger: SMART og MANUAL

SMART: Dette er standardindstillingen, som apparatet starter i. Med SMART-indstillingen anvender enheden sensordataene som input til at vælge den passende blæserhastighed og UI-displaytype og intensitetsniveau.

Blæserhastigheden kan ikke justeres manuelt af brugeren med denne indstilling. Se afsnittet LUFTKVALITETSINDIKATOR for at få flere oplysninger.

BEMÆRK: AQI-lampen slukkes helt i et mørkt rum, når apparatet er i Smart-indstillingen, så den ikke forstyrrer.

MANUAL: Med MANUAL-indstillingen bruges sensordataene som input til at vise luftkvalitetsniveauet via luftkvalitetsindikatoren, men vil ikke selv justere blæserhastigheden. Denne indstilling er bedst til en hurtig rengøring, især når brugeren forventer en stigning af antallet af partikler i rummet på grund af huslige pligter (f.eks. støvsugning).





106. Når MANUAL-indstilling er valgt, skal du trykke på og flytte blæserhastigheds-skyderen for at justere rengøringshastigheden – til venstre for at få den laveste hastighed og til højre for at få den højeste hastighed.

BEMÆRK: Apparatet vil gå gradvist op ELLER ned til den valgte hastighedsindstilling. Skyderen fungerer også som indikator for den aktuelle blæserhastighed.

107. **STANDBY og SLUK FOR Wi-Fi:** Luftrenseren er designet med principperne for ECODESIGN i tankerne og vil derfor forsøge at begrænse strømforbruget til under 2,0 W, når apparatet slukkes (medmindre brugeren tilsidesætter dette). Når apparatet er tændt, og hvis der ikke er Wi-Fi-forbindelse, ELLER ikke er i gang, slukkes Wi-Fi-signalet automatisk efter 30 minutter for at spare på strømmen – for at få Wi-Fi-signalet tilbage manuelt, skal du starte INSTALLATION (kun trin 21) eller tage stikket ud og derefter sætte det i stikkontakten igen.

FUNKTIONSTASTER OG INDIKATORER

BEMÆRK: Alle indikatorer ELLER funktionsikoner er muligvis ikke tilgængelige på din model. Se venligst emballageoplysninger eller produktspecifikationer på hjemmesiden for at få oplysninger om tilgængelige funktioner.

- 108. SKIFT AF FILTER:** Apparatet har et eller flere meget effektive filtre, som ikke kan vaskes, de kan kun udskiftes. Ikonet for skift af filter  lyser for at minde dig om at udskifte filteret/filtrene. Din luftrenser kan være udstyret med mere end ét filter, så du bedes henvise til Velvære-appen for at få oplysninger om, hvilket filterlag, der skal udskiftes. Sørg altid for, at den beskyttende plastikpose er fjernet fra filteret, inden det bruges i apparatet. Når det brugte filter er udskiftet, slukkes ikonet for filterskift automatisk, og der kræves ingen nulstilling.
- 109. ADVARSEL:** Advarselsikonet  tændes for at give dig besked om en mulig elektrisk eller elektronisk fejl ved apparatet. Se venligst Velvære-appen for at få detaljerede oplysninger om fejltypen, komponentoplysninger og løsninger. Der findes flere oplysninger i afsnittet FEJL OG FEJLFINDING nedenfor.
- 110. BØRNESIKRING:** Apparatet er udstyret med en sikkerhedslås til at deaktivere produktets brugerflade for at undgå, at der trykkes utilsigtet på det. Børnesikringen kan slås TIL/FRA via Velvære-appen eller ved at holde knappen POWER og MODE nede i 5 sekunder samtidigt. Ikonet for børnesikring  lyser, når funktionen er aktiveret.
- 111. IONISATOR:** Enheden er udstyret med et ionisatormodul, der, når det er aktiveret, genererer negative ioner for yderligere hjælp til luftrensningens proces. Ionisatoren er slukket som standard og kan kun slås TIL/FRA via Velvære-appen. Når funktionen er aktiveret, lyser ikonet  for ionisatoren. For yderligere oplysninger om, hvordan en ionisator hjælper med at reducere luftbårne partikler, henvises der til produktoplysninger på hjemmesiden.
- 112. Wi-Fi:** Apparatet er udstyret med et Wi-Fi-modul, som giver mulighed for fjernbetjening og adgang til mange flere funktioner, herunder tidsbaseret sporing af dataene for din indendørs luftkvalitet. Når apparatet er tilsluttet til hjemmets Wi-Fi, vil dette ikon  lyse. Hvis ikonet blinker, indikerer det, at Wi-Fi-forbindelse midlertidigt er afbrudt – se venligst Velvære-appen for at få flere oplysninger.

BEMÆRK: Download vores Velvære-app, og følg anvisningerne under installation for at få luftrenseren online.



- 113. INDIKATOR FOR LUFTKVALITET:** Apparatet er udstyret med en eller flere luftkvalitetssensorer. Den laserbaserede partikelsensor (PM) er en højpræcisions-partikelsensor, som kan registrere PM1-, PM2.5- og PM10-niveauer. Indikatoren for luftkvalitet vil visuelt – med en farveskala – vise luftkvaliteten i realtid, som angivet i tabellen nedenfor. Med SMART-indstilling bestemmer luftkvalitetsniveauet også blæserhastigheden, som angivet i tabellen nedenfor.

BEMÆRK: Sørg for at rengøre sensorvinduet regelmæssigt for at sikre, at det ikke bliver tilstoppet med støv og forhindre, at sensorerne fungerer nøjagtigt. Sørg også for, at der er et optimalt fugtighedsniveau (mellem 35-80 %) for at sensorerne kan registrere nøjagtigt.





FARVE AF LYS	PM 2,5 (µg/m3)	STATUS FOR LUFTKVALITET	BLÆSERHASTIGHED
Hvid	Kalibrering Installation		
Grøn	0 - 12	Meget god	2
Gul	13 - 35	God	3
Orange	36 - 55	Dårlig	4
Rød	56 - 150	Meget dårlig	5
Lilla	151 – 250	Dårlig	5
Rødbrun	> 250	Meget dårlig	5

INSTALLATION – billedeside 6-7

BEMÆRK: Nogle trin i installationsprocessen kan være ændret. Følg trin-for-trin-vejledningen i den seneste version af appen som reference i tilfælde af uoverensstemmelser. Sørg for, at Wi-Fi-forbindelsen i hjemmet kører på 2,4 Ghz og ikke 5 Ghz, da det ikke genkendes af luftrenseren.

- 114.** Du finder Velvære-appen i iOS-app eller Google Play-butikken, download den, tilmeld dig og log ind på appen. Her kan du vælge “Tilføj en enhed” til appen og følge trin-for-trin-vejledningen til installation af enheden – trin herunder er vejledende.
- 115.** Når du har sat stikket i stikkontakten, skal du trykke længe på tænd-/slukknappen  i 5 sekunder, indtil Wi-Fi-ikonet  begynder at blinke hurtigt – det betyder, at enhedens hotspot er aktiveret og er klar til at blive tilsluttet Wi-Fi.
- 116.** Gå over til Velvære-appen og brug telefonkameraet til at scanne Wi-Fi-stregkoden. Wi-Fi-stregkoden findes på mærkatet på typeskiltet på apparatet (typisk efter netfilteret, referencebillede 7). Du kan også indtaste cifrene manuelt under stregkoden i appen, hvis scanning ikke virker.
- 117.** Tilslut appen til apparatets hotspot.
- 118.** Vælg det 2,4 Ghz hjemme-Wi-Fi, som enheden skal oprette forbindelse til, fra www.electrolux.com

den tilgængelige liste, og indtast derefter adgangskoden til dette hjemme-Wi-Fi i appen – vent på, at enheden opretter en forbindelse.

- 119.** Gør følgende for at navngive din nye luftrenser!
- 120.** Hvis du senere vil nulstille Wi-Fi-brugeroplysningerne, der er gemt på apparatet, skal du trykke længe på tænd-/sluk-knappen  i 5 sekunder, indtil Wi-Fi-ikonet  begynder at blinke (f.eks. trin 20, hotspot aktiveret). I denne tilstand skal du igen trykke længe på tænd-/sluk-knappen  i 5 sekunder, indtil Wi-Fi-ikonet  holder op med at blinke og ikke lyser. Apparatets Wi-Fi-indstillinger nulstilles nu, og det vil ikke forsøge at oprette forbindelse til dit Wi-Fi-netværk.

RENGØRING, VEDLIGEHOLDELSE OG OPBEVARING – billedeside 6-7

BEMÆRK: Tag altid stikket til luftrenseren ud af stikkontakten før rengøring for at undgå elektrisk stød eller risiko for brand. Brug aldrig slibende, skurende rengøringsmidler ELLER voks til rengøring af apparatet. De højeffektive filtre kan ikke vaskes, de skal altid udskiftes, når de er ved at være brugt op.

RENGØRING OG PLEJE

- 121.** Sørg for, at sensorvinduet ikke er tilstoppet for at sikre, at apparatet fungerer optimalt. Det er naturligt for støv at samle sig i dette område, så sørg derfor for at støvsuge sensorvinduet regelmæssigt (f.eks. en gang hver 4. uge) med en støvsuger, der har et smalt mundstykke/en smal børste.
- 122.** Apparatets plastdele skal rengøres med en oliefri, tør klud. Brug en let fugtet blød mikrofiberklud til at gnide med på pletter på plastikdele.
- 123.** Stoffet, der er fastgjort til frontpanelet, skal tørres af med en oliefri, tør klud eller støvsuges med en blød børste for at undgå, at fibrene går i stykker. Området omkring luftindgangen på apparatets forside kan samle mere støv end nogle andre dele og kan derfor kræve oftere rengøring for at sikre optimal ydeevne.

OPBEVARING

- 124.** Når du pakker apparatet væk, skal du ud over at tage apparatet ud af stikkontakten og vikle ledningen løst omkring de nederste fødder, sørge for, at apparatet, herunder højeffektive filtre, og frontpanel af stof er dækket for at undgå, at der samler sig støv.

UDSKIFTNING AF FILTERE – billedeside 6-7

BEMÆRK: Filtrene – undtagen for netfilteret – kan ikke vaskes og skal altid udskiftes, når deres levetid er slut. WELL A7/A5-seriens luftrensere har en række forskellige filtre, som du kan vælge mellem, for at de kan passe til din livsstil. Hvert filterlag er forsynet med et smart RFID-mærke til unikt at identificere det og holde øje med dets brug over tid. Gå direkte til Velvære-appen eller produktoplysninger på vores hjemmeside for at få en vejledning i at vælge det passende filter til dine behov.

- 125.** For at få den bedste oplevelse og sikre en uafbrudt brug af luftrenseren skal du holde øje med filterets resterende levetid i Velvære-appen og bestille et nyt filter, før levetiden rammer 0 %. Hvis du har aktiveret notifikationer, informerer Velvære-appen dig, når filteret er tæt på slutningen af dets levetid (f.eks. ved 5 %).
 - 126.** Når et eller flere af filtrene er ved slutningen af deres levetid, lyser ikonet for filterskift på produktets brugerflade for at angive, at det er tid til udskiftning. Gå venligst over til Velvære-appen for at finde ud af, hvilket filter, der er ved slutningen af dets levetid og skal udskiftes. Når filteret er ved slutningen af dets levetid, kan apparatets blæserhastighed være begrænset i SMART-indstilling.
 - 127.** Det brugte filter kan være dækket med støv og partikler, så inden frontpanelet åbnes, skal du sørge for at have en affaldspose eller emballage ved hånden til at lægge det brugte filter i.
 - 128.** Fjern frontpanelet og netfilteret, og læg det til side. Fjern derefter filterlaget, som er ved slutningen af dets levetid, og læg det i affaldsposen.
 - 129.** Fjern derefter plastikemballagen fra erstatningsfilteret, og indsæt filteret på det rigtige sted. Sørg for, at VOC-kulfilteret sættes først ind i apparatet, og derefter det ultrafine partikelfilter. Sæt netfilteret ind igen, og luk frontpanelet. Ikonet for skift af filter på produkt-brugerfladen lyser ikke længere, og Velvære-appen vil angive det samme, med en ny aflæsning af filterets levetid.
- BEMÆRK: Hvis ændringen kun afspejles på produktets brugerflade, og ikke i Velvære-appen, skal du genstarte appen og apparatet, inden du foretager yderligere fejlfinding.*
- 130.** Bortskaf det brugte filter og al emballage af plastik i henhold til de lokale retningslinjer for genbrug. RFID-mærkaterne indeholder kredsløb og skal derfor bortskaffes separat fra resten af filteret.

WELL A7/A5-luftrensere er designet med en unik form og æstetisk sans, så de passer ind i dit hjem og til dets møbler, i modsætning til andre apparater. Serien leveres desuden med mange tilpasningssæt til enheden, som tilføjer ekstra æstetik og giver yderligere funktionalitet.

TILPASNING AF ØVERSTE HÅNDTAG

Håndtaget i polyuretanlæder (PU) øverst på apparatet er fastgjort til apparatet med to skruer. Følg nedenstående trin for at fastgøre eller udskifte et eksisterende håndtag.

131. Hvis du udskifter et eksisterende øvre PU-håndtag:

- a. Fjern de to skruer, drej dem mod uret, og læg dem til side sammen med det eksisterende håndtag.
- b. Fjern evt. beskyttende plastikemballage fra det nye håndtag, og monter det på apparatet ved at stramme skruerne, drej dem med uret, indtil du møder modstand. Sørg for, at der ikke er noget mellemrum mellem apparatet og skruen.
- c. Afprøv håndtaget ved at løfte enheden 5-6 cm over jorden med det og ryst det forsigtigt.

132. Når du påsætter et øverste håndtag første gang:

- a. Øverst på apparatet finder du mellem produkt-brugerfladen og risten til luftudgang to runde rum, der er fastgjort med en gummiprop. Åbn for rummet ved at fjerne disse gummipropper fra apparatet ved at trække forsigtigt i siderne af proppen.
- b. Følg trin 37b. og 37c (ovenover).

TILPASNING AF FRONTPANEL

Frontpanelet kan nemt tilpasses med et stofovertræk, der hjælper med at fremhæve det, men også for at sikre at apparatet passer godt ind i rummet. Stofovertrækket har en elastisk kant, der hjælper med at holde det fast til frontpanelet, så der ikke er brug for skruer eller clips til at sætte det på med.

133. Tag frontpanelet af apparatet, og hvis det allerede har et aftageligt stofovertræk, skal du tage det af panelet og sørge for ikke at bøje panelet.

BEMÆRK: Nogle modeller i WELL A7-serien leveres med et stykke stof, der er fastgjort til frontpanelet, og dette stof kan ikke fjernes fra panelet, men du kan stadig tilpasse panelet med et andet stofovertræk oven på det eksisterende stof.

- 134.** Fjern plastikemballage fra det nye stofovertræk, der skal anvendes.
- 135.** Start i det øverste venstre hjørne af frontpanelet, træk elastikken bag panelet, og hold den på plads med den anden hånd i det øverste højre hjørne, mens du løbende trækker stoffets elastik bag kanten af panelet. Træk nu stofovertrækket mod panelets underkant, og træk det godt ud i resten af stoffets kant bag panelets underkant.
- 136.** Glat eventuelle folder ud på stoffets yderside ved at skubbe mod folderne.
- 137.** Fastgør frontpanelet med det nye stofovertræk tilbage til enheden, og kontroller kanterne for at sikre, at området for luftindsugning ikke blokeres.
- BEMÆRK: Brugertilpassede stofovertræk tåler maskinvask i overensstemmelse med den plejevejledning, der følger med sættet. Det er vigtigt, at elastikken langs kanterne af stofovertrækket ikke er knækket og spændt, da det hjælper med at sikre en optimal luftstrøm ind i apparatet og mindske ydeevnen mindst muligt. Hvis det bemærkes, at elastikken er knækket eller meget løs, er det på tide at udskifte stofovertrækket.*

TILPASNING AF FØDDER

De termoplastiske elastomer-fødder (TPE) er fastgjort til apparatet med indbyggede skruer. Fødderne – som det øverste håndtag – kan tages af. Følg nedenstående trin for at fastgøre eller udskifte et eksisterende sæt fødder.

- 138.** Anbring apparatet fladt på bagsiden, så frontpanelet vender mod loftet. Skru evt. de eksisterende fødder af ved at dreje dem mod uret.
- 139.** Fjern evt. beskyttende plastik, der dækker det nye sæt ben.
- 140.** Skub forsigtigt den indbyggede skrue med de nye fødder ind i fordybningen i bunden af apparatet, og fastgør dem ved at dreje dem med uret, indtil du møder modstand.
- 141.** Afprøv stabiliteten af fødderne ved at sætte apparatet lodret tilbage og løfte det ca. 5-6 cm over jorden og ryste det forsigtigt.

FEJL OG FEJLFINDING

Tabellen nedenfor er kun en begrænset liste. For det sidste og hele afsnit om fejlfinding, FAQ og fejlguide henvises der til det tilsvarende afsnit på vores hjemmeside eller Velvære-appen.

#	PROBLEM	FEJLFINDING	BEMÆRKNINGER
1	Luftrensens advarselsikon lyser	<p>Hvis du lige har købt apparatet ELLER indsat et nyt filter, skal du sørge for, at filteret/filtrene er placeret på den rigtige måde, for at RFID-mærkaterne kan læses af sensoren (se punkt 6 i afsnittet INSTALLATION OG OPSÆTNING herover).</p> <p>Apparatet leveres generelt med en række avancerede sensorer, elektroniske og andre elektriske komponenter, og hvis en af disse er fejlfungerende, vil du se advarselsikonet på produkt-brugerfladen. For at få flere oplysninger om fejlfinding, bedes du gå over til Velvære-appen og kontrollere for detaljer, når du ser dette ikon lyse.</p>	Du skal have enhedens PNC- og SERIENUMMER ved hånden, når du kontakter support.
2	Luftrenseren kører ved maks. blæserhastighed hele tiden i længere perioder	<p>I MANUAL-indstilling skal du kontrollere skyderen for blæserhastighed på produkt-brugerfladen eller i Velvære-appen og justere den til det ønskede niveau.</p> <p>I SMART-indstilling skal du kontrollere indikatoren for luftkvalitet på produkt-brugerfladen eller i Velvære-appen – hvis alle PM-værdier konstant viser 999-1000 uden nogen reduktion, så er sensoren sandsynligvis tilstoppet. Brug en støvsuger til at rengøre sensoren via sensorvinduet – se en detaljeret vejledning i afsnittet RENGØRING, VEDLIGEHOLDELSE OG OPBEVARING ovenfor.</p>	PM-sensoren i enheden er yderst nøjagtig og følsom, og det er normalt, at den reagerer på dårlig luftkvalitet ved at justere blæserhastigheden op – for at få din indendørs luftkvalitet tilbage til et sikkert niveau.

3	<p>Luftrenseren kører ved laveste blæserhastighed hele tiden i længere perioder</p>	<p>I MANUAL-indstilling skal du kontrollere skyderen for blæserhastighed på produkt-brugerfladen eller i Velvære-appen og justere den til det ønskede niveau.</p> <p>Hvis apparatet er i SMART-indstilling skal du tjekke indikatoren for luftkvalitet på produkt-brugerfladen eller i Velvære-appen – hvis alle PM-værdier konstant læses meget godt, uden at de øges, så er dette normalt for apparatet – din luftkvalitet er meget god! Hvis PM2.5-værdien er høj, og apparatet stadig kører ved den laveste blæserhastighed, bedes du kontrollere ikonet for filterskift på produkt-brugerfladen eller i Velvære-appen, og hvis den er tændt, skal du udskifte det brugte filter med et nyt – det burde løse problemet med den specifikke blæserhastighed.</p> <p>Hvis intet af ovenstående ELLER anvisningerne i Velvære-appen hjælper, skal du se punkt 9 i tabellen.</p>	<p>Apparatet er designet sådan, at når et filter er ved slutningen af dets levetid, med SMART-indstilling, vil det forhindre brug, indtil filteret udskiftes, ved at begrænse blæserhastigheden, så de indfangede partikler ikke genindføres i luften.</p>
4	<p>Luftrenseren giver høj eller unormal støj</p>	<p>Sørg for, at luftindgangen (rundt om frontpanelet) og risten til luftudgang (øverst på apparatet) ikke er blokeret, og at der er fri afstand på mindst 30 cm mellem disse områder og den nærmeste overflade. Hvis du bruger et specialovertræk, skal du forsøge at sætte stofovertrækket på betjeningspanelet ELLER forsøge at køre den uden for at se, om støjen bliver normal.</p> <p>Hvis intet af ovenstående ELLER anvisningerne i Velvære-appen hjælper, skal du se punkt 9 i tabellen.</p>	<p>Det er ikke meningen, der skal være unormal støj ELLER en usædvanligt høj lyd, så det er bedst at rette dette.</p>
5	<p>Luftrenseren eller blæseren fungerer ikke</p>	<p>Tjek, at stikkontakten fungerer korrekt, og at apparatet får strøm. Prøv om nødvendigt at skubbe stikket helt ind i stikkontakten for at kontrollere, om det løser problemet.</p> <p>Hvis du for nylig har udskiftet et filter, skal du fjerne det og sætte det i igen. Kontroller, at filteret vender korrekt, så RFID-sensoren kan registrere det.</p> <p>Hvis intet af ovenstående ELLER anvisningerne i Velvære-appen hjælper, skal du se punkt 9 i tabellen.</p>	<p>Som en sikkerhedsmekanisme vil apparatet ikke fungere, hvis det ikke registrerer tilstedeværelsen af filter eller filtre, for at undgå risiko for personskaade fra blæserbladet.</p>

6	Luftrenseren kører, men luftkvaliteten forbedres ikke	<p>Hvis apparatet er i SMART-indstilling så hold omhyggeligt øje med forskellen i luftkvalitet i Velvære-appen i de næste 20 minutter – hvis du ikke kan se nogen forbedring af værdierne for luftkvalitet i Velvære-appen i denne periode, så følg nedenstående trin.</p> <p>Skift til MANUAL-indstilling og juster blæserhastigheden til et højere niveau for at se, om dette hjælper med at løse problemet. Hvis du stadig ikke kan se nogen forbedring, så prøv nedenstående trin.</p> <p>Prøv at lukke åbne døre ELLER vinduer i rummet, og køр apparatet ved den højeste blæserhastighed i 20 minutter. Hvis det løser problemet, anbefaler vi, at du betjener apparatet i det lukkede miljø så meget som muligt, indtil luftkvaliteten udenfor (eller i andre rum) også er på et godt niveau.</p>	<p>Hvis apparatet placeres i et rum, der er større end den anbefalede størrelse, tager det længere tid for luftkvaliteten om at blive forbedret – vær tålmodig og hold apparatet på den højeste hastighed.</p> <p>Apparatet leveres med flere filtre – sørg for, at du har de rigtige filtre til at håndtere den forureningskilde, du gerne vil fjerne.</p>
7	Luftrenseren giver eller udsender en underlig lugt	<p>Den første gang du kører apparatet, kan det lugte lidt af plastik, lim eller lak især ved risten til luftudgang – det kan i visse tilfælde ikke undgås (f.eks. ligesom lugten af en ny bil), men det bør forsvinde hurtigt.</p> <p>Hvis du opdager en brændt lugt, skal du tage stikket til apparatet ud af stikkontakten og kontakte Electrolux Service for at få yderligere support.</p>	<p>Sørg altid for, at filtrene er dækket i passende emballage, mens de opbevares mellem brug.</p>
8	Jeg kan ikke installere luftrenseren i appen	<p>Hvis du ikke kan installere enheden og tilslutte den til Velvære-appen efter et par forsøg ved at følge trinene i Velvære-appen og Ofte stillede spørgsmål, så er det bedste at kontakte et servicecenter godkendt af Electrolux for at få hjælp.</p>	<p>Wi-Fi-chippen i apparatet fungerer kun ved 2,4 Ghz, så sørg for, at dit hjems Wi-Fi fungerer på denne båndbredde.</p>
9	Jeg har et andet problem, der ikke er nævnt her, ELLER ingen af ovenstående trin har hjulpet med at løse problemet	<p>Du kan søge efter mere fejlfinding og FAQ-vejledninger på vores website ELLER Velvære-appen under produktinformation, eller kontakte et servicecenter autoriseret af Electrolux for at få hjælp. Tak!</p>	<p>Du skal have apparatets PNC- og SERIENUMMER ved hånden.</p>

Kiitos, kun valitsit Electrolux WELL A7-/A5 -sarjan ilmanpuhdistajan. Käytä aina alkuperäisiä Electrolux-tarvikkeita, lisävarusteita ja varaosia saadaksesi parhaan käyttötuloksen laitteesi käytöstä. Tämä laite on suunniteltu ympäristöä ajatellen, joten kaikki muoviosat on merkitty kierrätystä varten.

YLEISETURVALLISUUSTIEDOT

Tämä KÄYTTÖOPAS sisältää erityiset käyttöohjeet laitteesi mallia TAI sarjaa ajatellen. Käytä laitetta siten kuin tässä oppaassa neuvotaan. Näiden ohjeiden ei ole tarkoitus kattaa kaikkia mahdollisia olosuhteita ja tilanteita, joita saattaa esiintyä. Mitä tahansa laitetta asennettaessa, käytettäessä ja huollettaessa on noudatettava tervettä järkeä ja varovaisuutta.

VAROITUS! - LASTEN JA TAITAMATTOMIEN HENKILÖIDEN TURVALLISUUS

On olemassa tukehtumisen, loukkaantumisen tai pysyvän vammautumisen vaara. Pidä kaikki pakkausmateriaalit pois lasten ulottuvilta.

Tätä laitetta voivat käyttää 8-vuotiaat ja sitä vanhemmat lapset sekä henkilöt, joilla on fyysisiä, aisteihin liittyviä tai henkisiä rajoitteita tai puutteellinen kokemus tai tuntemus, vain jos heitä valvotaan tai ohjataan laitteen turvallisessa käytössä ja jos he ymmärtävät käyttöön liittyvät vaarat.

Lapset eivät saa puhdistaa tai suorittaa käyttäjän huoltotoimenpiteitä ilman valvontaa. Lapset eivät saa leikkiä tällä laitteella. Alle 3-vuotiaat lapset tulee pitää kaukana laitteesta, ellei heitä valvota jatkuvasti.

HUOMIO! – VÄLTÄ LOUKKAANTUMISTA TAI LAITTEEN TAI MUUN OMAISUUDEN VAURIOITTAMISTA

Älä suuntaa ilmavirtaa takkoihin tai muihin lämmönlähteisiin, koska se voi aiheuttaa palon syttymisen.

Älä kipeä laitteen päälle ja älä aseta esineitä sen päälle. Älä ripusta esineitä laitteeseen.

Älä aseta nesteitä sisältäviä astioita laitteen päälle.

Irrota laite (kytke asentoon OFF) sen virtalähteestä, jos se on jäämässä pois käytöstä pidemmäksi aikaa.

Älä estä ilman liikettä tai peitä ilmanottoaluetta, tuulettimen aluetta ja ilmanpoistosäleikköä.

Varmista, että kaikki sähkö-/elektroniikkalaitteet ovat vähintään 30 cm:n päässä laitteesta.

HUOMIO! – SEINÄASENNUS: VÄLTÄ LOUKKAANTUMISTA TAI OMAISUUDEN VAURIOITTAMISTA

Käytä aina sopivia ruuveja ja muovitulppia seinäkoukun kiinnittämisessä ja huomioi seinämateriaalityyppi (esim. naulattava tulppa ruuveilla betoniin TAI laajentuva tulppa ruuveilla kipsilevyllä jne.). Jos et ole varma seinämateriaalityypistä, anna pätevän rakentajan tarkastaa tilanne ja suositella tarkoituksenmukaista ruuvi- ja tulppatyyppejä paikallisia tai kansallisia rakennusmääräyksiä noudattaen.

Älä missään tapauksessa käytä seinäkoukkuja vain yhdellä ruuvilla kiinnitettynä.

Sovella aina asianmukaisia varotoimia ja käytä asianmukaisia suojavarusteita poratessasi reikiä seinään TAI käsitellessäsi tällaisia laitteita (esim. suojakäsineitä, pölynaamaria jne.).

Älä vedä TAI nykäise laitteen virtajohtosta, kun se on seinään kiinnitettynä. Varmista, että virtajohto on seinää ja lattiaa vasten välttääksesi esineiden sotkeutumisilta johtoon ja siten tahattomien vetovoimien kohdistumisen laitteeseen.

Parhaan tuloksen varmistamiseksi varmista, että seinäkoukku on kiinnitetty seinään tukevasti ja oikeassa kulmassa (esim. lattian suuntaisesti ilman kallistumista).

Jos et ole varma, onko seinäkoukku kiinnitetty oikein seinään, testaa koukun kiinnitys ennen laitteen asentamista a) painamalla sitä ylhäältä käsin varmistaaksesi, ilmeneekö notkumista ja b) vetämällä koukkuja itseäsi kohti nähdäksesi, löystyvätkö kiinnitysruuvit.

TIETOA RADIOSTA

WiFin toimintataajuus ja enimmäislähtöteho: 2,4 GHz; 15 dBm

RFID:n toimintataajuus ja enimmäislähtöteho: 13,56 MHz; 30 dBm ± 10 %

Tuotteen virrankulutus verkkovalmiustilassa on alle 2,0 W

SÄHKÖTURVALLISUUSTIEDOT

VAROITUS! – VÄLTÄ TULIPALOVAARAA JA SÄHKÖISKUJA

Tätä laitetta voi käyttää 50 Hz / 60 Hz -virtalähteellä ilman mitään muutoksia. Älä käytä jatkojohtoa tai sovitinpistoketta.

Älä poista virtajohtoon piikkejä. Älä päästä virtajohtoa nipistymään, taipumaan tai menemään solmuun.

Älä katkaise tai vahingoita virtajohtoa. Jos laitteen virtajohto on vaurioitunut, sen saa vaihtaa vain Electrolux-yhtiö, sen huoltoedustaja tai vastaava pätevä henkilö. Tässä laitteessa ei ole käyttäjän huollettavia osia. Ota aina yhteys valtuutettuun Electrolux-huoltoliikkeeseen korjausasioissa.

Älä missään tapauksessa leikkaa, poista tai ohita maadoituspiikkiä (katso kuva 26 sivulla 3; Iso-Britannian käyttäjä, katso kuva 27). Jos et ole varma, onko pistorasia

asianmukaisesti maadoitettu tai suojattu aikaviivesulakkeella tai virrankatkaisimella, anna pätevän sähköasentajan asentaa oikea pistorasia kansallisen sähkökoodin TAI sovellettavien paikallisten määräysten ja määräysten mukaisesti.

Älä säilytä tai käytä bensiiniä tai muita tulenarkoja höyryjä ja nesteitä tämän tai muunkaan laitteen läheisyydessä. Lue tuoteselosteista sisällön syttyvyystiedot ja muut varoitukset.

Älä päästä vettä tai muita nestemäisiä tai syttyviä pesuaineita laitteen sisään välttyäksesi sähköiskun ja/tai tulipalon vaaroilta. Irrota laitteen virtajohto ennen sen puhdistamista.

Älä koskaan irrota laitetta pistorasiasta vetämällä virtajohdosta. Tartu aina pistokkeeseen tukevasti ja vedä se suoraan ulos pistorasiasta.

HUOMIO! – VÄLTÄ KUOLEMALTA TAI VAKAVALTA LOUKKAANTUMISELTA

Älä työnnä tai aseta sormiasi tai esineitä ilmanpoistoalueelle tai laitteen etusäleikköön.

Älä käynnistä tai pysäytä laitetta irrottamalla virtajohto tai kytkemällä laite pois päältä (kytkemällä OFF-asentoon) katkaisemalla virransyöttö sähkörasiasta.

Jos jokin toimintahäiriö ilmenee (kipinöintiä, palavan hajua jne.), lopeta heti laitteen käyttö, irrota virtajohto ja ota yhteys valtuutettuun Electrolux-huoltoon.

Älä käytä laitetta, jos kätesi ovat märät.

Älä vedä virtajohdosta.

Älä kosketa tuulettimen lapaan poistaessasi suodatinta/suodattimia.

HÄVITTÄMINEN



Tämä laitteessa tai sen pakkauksessa oleva symboli ilmaisee, että tuotetta ei voi käsitellä tavallisena kotitalousjätteenä. Kierrätä laite viemällä se viralliseen kierrätyskeskukseen, jossa henkilökunta voi poistaa ja kierrättää akun ja sähköosat turvallisella ja ammattimaisella tavalla. Noudata asuinmaasi sääntöjä koskien sähkötuotteiden ja ladattavien akkujen keräämistä.

ENNEN KÄYTTÖNOTTOA

Lue tämä käyttöopas huolellisesti ja kiinnitä erityistä huomiota turvallisuustietoihin. Kiinnitä erityistä huomiota HUOMIO-kohtiin! Tarkista, että kaikki kuvatut avainkomponentit ja osat ovat mukana.

WALL HANG
HOOK

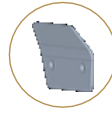

CUSTOMIZED
DECOR KITS



TAILORED
FILTER KITS

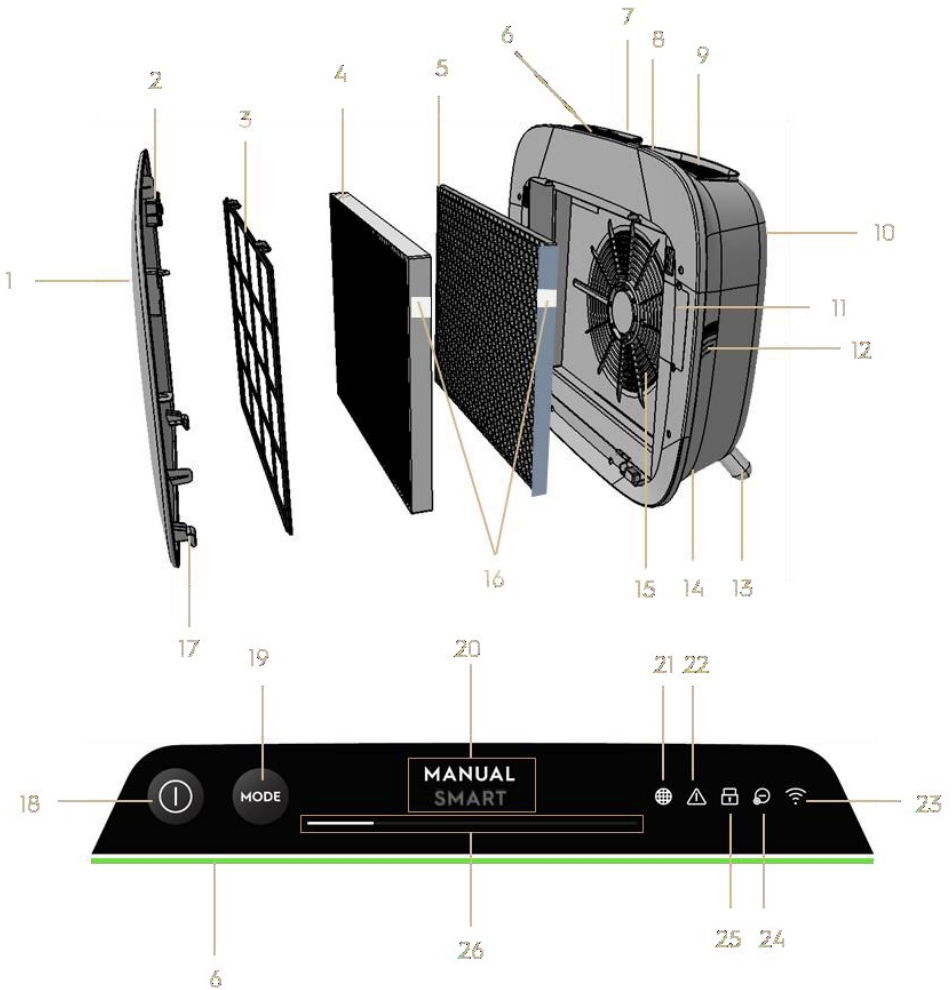
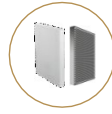

WELL A7-/A5 -SARJAN ILMAPUHDISTIMIEN AVAINKOMPONENTIT

1	Irrotettava ja mukautettava etupaneeli	14	Virtajohdon lokero
2	Etupaneelin magneetit	15	Tuulettimen moottorin lokero, säleikkö
3	Verkkomainen esisuodatin	16	RFID-tagit(t)
4	Eriyksen hienojen hiukkasten suodatin	17	Etupaneelin koukut

5	VOC-hiilisuodatin	18	POWER-virtapainike (ON/OFF)
6	Ilmanlaadun merkkivalo	19	MODE-tilapainike
7	UI-näyttö (UI: käyttäjäliittymä)	20	Tilanäyttö
8	Irrotettava ylempi kädensija laitteen kantamista varten	21	Suodattimen vaihto -kuvake
9	Ilman ulostulosäleikkö	22	Hälytyskuvake
10	Takana oleva tarttumispiste nostamista ja ripustamista varten	23	WiFi-kuvake
11	Anturiasia	24	Ionisaattori-kuvake
12	Anturi-ikkuna	25	Lapsilukko-kuvake
13	Irrotettavat jalat, 2 kpl	26	FAN SPEED tuuletinnopeuden liukukytkin ja merkkivalo

HUOMAUTUS: Ostamassasi mallissa ei välttämättä ole kaikkia tässä KÄYTTÖOPPAASSA lueteltuja komponentteja ja ominaisuuksia. Tarkista tarkat tiedot mallistasi tuotteen pakkauksesta TAI verkkosivustomme tuotteen teknisten ominaisuuksien sivulta. Electrolux pidättää oikeuden muuttaa tässä esitettyjä tietoja ilman erillistä ilmoitusta.

PAKKAUKSESTA PURKAMINEN JA ASENNUS – kuvalliset sivut 6–7

Ole huolellinen purkaessasi ilmanpuhdistinta pakkauksestaan. Laitteessa on useita irrotettavia osia, jotka ovat saattaneet irrota kuljetuksen aikana, joten avaa laatikko varoen sen ollessa asetettu suurelle tasaiselle alustalle TAI lattialle.

142. Irrota laite (esim. ylempään kädensijaan tarttumalla, jos sellainen on) ja lisäosat varovasti pääkotelosta. Poista muovipakkaus ja hävitä se turvallisuusohjeita ja paikallisia kierrätysohjeita noudattaen.

143. Jos kyse on seinälle asennuksesta:

- Ennen kuin jatkat, lue YLEINEN TURVALLISUUS -osion turvallisuusohjeet.
- Määritä seinän kohta, johon aiot asentaa laitteen. Asennuskohdan on oltava vähintään 20 cm silmäkorkeuden alapuolella, kun henkilö seisoo täysin pystyssä (vielä alempi on parempi ja suositeltavampi) parhaan mahdollisen tarkastelun ja laitteen alla olevan alueen puhdistamisen kannalta. Varmista myös, että lähin pistorasia on enintään 1,5 metrin päässä ja että laitteen oikean puolen (anturin ikkunan) ja muun lähellä olevan pinnan välillä on tilaa vähintään 20 cm.
- Aseta laitteen mukana toimitettu koukku tasaisesti seinän pintaa vasten ja merkitse lyijykynällä ne kaksi kohtaa, joihin ruuvit menevät. Koukku on sijoitettava siten, että sen ulkoneva kärki (ilman reikiä) on ylöspäin (katso kuva 2).
- Huomioi seinämateriaalin tyyppi ja poraa seinään kaksi reikää merkkien kohdalle. Käytä tarvittaessa lisänä tulppia.

- e. Huomioi seinämateriaalin tyyppi ja käytä tarkoitukseen sopivia ruuveja seuraavassa vaiheessa. Aseta koukku seinän pintaa vasten siten, että reiät ovat samankeskisesti ja koukku on täysin lattian suuntaisesti ilman kallistusta, ja kiristä ruuveja, kunnes koukku on kunnolla paikallaan eikä liiku vedettäessä.
- f. Nosta laite ja aseta se koukkuun siten, että koukun yläosa menee tiukasti laitteen takaosassa olevaan sisäänrakennettuun tarttumapisteeseen.
- g. Säädä laitetta varovasti siten, ettei sen asentoon jää kallistuksia, aivan kuten maalausta ripustettaessa. Varmista, että laite on tasaisesti seinää vasten.
- h. Kun otat laitteen pois seinältä, muista ensin irrottaa virtajohto pistorasiasta.

144. Jos kyse on lattialle asennuksesta:

- a. Ota sylinterimäiset jalat ja kierrä ne laitteeseen myötäpäivään kiertämällä, kunnes kuulet napsahduksen (tai koet vastustusta).
- b. Kohota laitetta ja aseta se pistorasian vierelle.
- c. Varmista, että laitteen etuosan (ilmanottoaukon) ja lähimmän muun pinnan väliin jää tilaa vähintään 30 cm ja laitteen oikeanpuoleisen sivun (anturin ikkuna) ja lähimmän muun pinnan väliin jää tilaa vähintään 20 cm. Varmista myös, että yläosan (ilmanpoistosäleikön) yläpuolella on riittävästi vapaata tilaa, jotta laite voi toimia parhaalla mahdollisella tavalla ja levittää puhdasta ilmaa kaikkialle huoneessa.
- d. Seinälle asennuksessa on laitteen pohjasta poistettava sylinterimäiset jalat, jotta ilma pääsee jakautumaan tehokkaammin.

145. Irrota etupaneeli vetämällä se varovasti irti laitteesta molemmin käsin.

146. Poista esisuodatin, erityisen hienojen hiukkasten suodatin ja VOC-hiilisuodatinkerrokset, ja poista kaikki muovipakkausmateriaali. Hävitä jätemateriaali turvallisuusohjeita ja paikallisia kierrätysohjeita noudattaen.

147. Aseta suodatinkerrokset takaisin laitteeseen samassa järjestyksessä (eli VOC-hiilisuodatin ensin). Pidä suodatinta paikoillaan asettamisen aikana siten, että suodattimen RFID-tunniste on ylhäällä oikealla – lähellä anturirasian luukkuja.

148. Kiinnitä verkon esisuodatin ja etupaneeli takaisin laitteeseen.

149. Kytke laitteen virtajohto lähimpään pistorasiaan, jotta tuotteen käyttöliittymän

POWER-painike syttyy.

- 150.** Parhaan tuloksen saavuttamiseksi käytä laitetta suljetussa tilassa, kun kohdetilan ovet ja ikkunat ovat kiinni, jos vain mahdollista.

ENSIMMÄINEN JA MENEILLÄÄN OLEVA KÄYTTÖ – kuvatsivuilla 6–7

KYTKEMINEN PÄÄLLE

- 151.** Napauta POWER-virtapainiketta  kerran kytkeäksesi ilmanpuhdistaja PÄÄLLE

HUOMAUTUS: Jokaisen uuden käyttökerran yhteydessä kestää noin 10 sekuntia, ennen kuin anturit kalibroituvat ja analysoivat ilmanlaadun, ja vasta sen jälkeen laitteen tuuletin saavuttaa tarkoituksenmukaisen nopeuden. Tänä aikana laitteen ilmanlaadua osoittava merkkivalo sykkii hitaasti valkoisena.

KÄYNTITILOJEN JA TUULETTIMEN NOPEUDEN MUUTTAMINEN

- 152.** Napauta MODE-tilapainiketta  kerran vuorotellaksesi käytettävissä olevien kahden tilan kesken: SMART (Älykäs) ja MANUAL (Manuaalinen)

SMART (Älykäs): Tämä on laitteen oletustoimintatila käynnistettäessä. SMART-tilassa laite käyttää anturitietoja syötteenä tarkoituksenmukaisen tuulettimen nopeuden ja käyttöliittymän näytön tyyppin ja voimakkuuden valitsemiseksi. Käyttäjä ei voi säätää tuulettimen nopeutta tässä toimintatilassa. Tutustu ILMANLAADUN MERKKIVALO -osioon saadaksesi lisätietoa.

HUOMAUTUS: Kun laite toimii Smart-tilassa, AQI-valo sammuu kokonaan pimeässä huoneessa, jotta se ei häiritsisi.

MANUAL (Manuaalinen): MANUAL-tilassa laite käyttää anturitietoja vain syötteenä ilmanlaadun osoittamiseksi ilmanlaadun merkkivalon välityksellä, mutta se ei säädä puhaltimen käyntinopeutta. Tätä tilaa kannattaa käyttää erityisesti nopeaan puhdistukseen, varsinkin kun käyttäjä ennakoii huoneilman hiukkasmäärän lisääntymistä kotitöiden (esim. imuroinnin) vuoksi.

- 153.** Kosketa MANUAL-tilassa puhallinnopeuden liukusäädintä ja liu'uta sitä ilmanpuhdistusnopeuden säätämiseksi – äärimmäinen vasen asento on pienin teho ja äärimmäinen oikea on suurin teho.





HUOMAUTUS: Laite siirtyy ylöspäin tai alaspäin valitulle nopeusasetukselle vähitellen. Liukusäädin toimii myös nykyisen tuuletinnopeuden osoittimena.

- 154.** STANDBY (Valmius) ja WiFi OFF (Wifi pois päältä): Ilmanpuhdistin on suunniteltu ECODESIGN-periaatteita silmällä pitäen, ja sen tarkoituksena on rajoittaa virrankulutus alle 2,0 W tasolle, kun laitteesta katkaistaan virta (ellei käyttäjä

anna lupaa ohittaa tämä rajoitus). Kun laitteeseen on kytketty virta PÄÄLLE, ja jos sillä ei ole WiFi-yhteyttä TAI jos sitä ei ole asennettu, WiFi-radiosignaali sammuu automaattisesti 30 minuutin kuluttua virran säästämiseksi – jotta WiFi-radiosignaali palautettaisiin takaisin PÄÄLLE manuaalisesti, käynnistä ONBOARDING (vain vaihe 21) tai irrota pistoke ja kytke se sitten takaisin pistorasiaan.

OMINAISUUKSIEN KUVAKKEET JA MERKKIVALOT

HUOMAUTUS: Kaikkia merkkivaloja TAI ominaisuuskuvakkeita ei ehkä ole tässä mallissa. Katso lisätietoja käytettävissä olevista ominaisuuksista pakkaustiedoista tai verkkosivuston tuotetiedoista.

- 155. SUODATTIMEN VAIHTAMINEN:** Laitteen suuritehoista suodatinta (tai useampaa sellaista) ei voi pestä. Ne on vaihdettava. Suodattimen vaihto -kuvake  syttyy palamaan merkiksi siitä, että vaihtaminen on suoritettava. Ilmanpuhdistimessasi voi olla useampi kuin yksi suodatin, joten katso Wellbeing App -sovelluksesta lisätietoja siitä, mikä suodatinkerros vaihdetaan. Varmista aina, että muovinen suojaussi on poistettu suodattimesta, ennen kuin suodatinta ryhdytään käyttämään. Kun käytetty suodatin on vaihdettu uuteen, suodattimen vaihtokuvake sammuu automaattisesti eikä nollaustoimenpiteitä tarvita.
- 156. ALERT (Hälytys):** Hälytys-kuvake  syttyy hälyttääkseen mahdollisesta laitteen sähköviasta. Wellbeing App -sovelluksesta saat lisätietoja virhetyypistä, komponenttiedoista ja mahdollisista tilannetta lieventävistä toimista. Lisätietoja löytyy alla olevasta VIRHEET JA VIANETSINTÄ -osiosta.
- 157. LAPSILUKKO:** Laitteessa on turvalukitus, joka asettaa tuotteen pois käytöstä käyttöliittymän tahattoman käytön välttämiseksi. Lapsilukko voidaan kytkeä päälle / pois päältä Wellbeing App -sovelluksesta tai painamalla POWER- ja MODE-painikkeita samanaikaisesti 5 sekuntia. Lapsilukko-kuvake  syttyy päälle, kun ominaisuus käynnistyy.
- 158. IONISAATTORI:** Laite on varustettu ionisaattorimoduulilla, joka käydessään tuottaa negatiivisia ioneja, jotka edistävät ilmanpuhdistusprosessia. Ionisaattori on oletusarvoisesti pois päältä (OFF), ja se voidaan kytkeä päälle / pois päältä vain Wellbeing App -sovelluksen kautta. Kun ominaisuus käynnistetään, ionisaattori-kuvake  syttyy. Lisätietoja siitä, miten ionisaattori auttaa vähentämään ilmassa olevia hiukkasia, on verkkosivuston tuotetietosivulla.

- 159. WiFi:** Laite on varustettu WiFi-moduulilla, joka mahdollistaa kauko-ohjauksen ja

pääsyn moniin muihin ominaisuuksiin, kuten sisäilman laatu- ja ajalliseen seurantaan. Kun laite on yhteydessä kodin WiFi:iin, tämä kuvake  syttyy. Jos kuvake vilkkuu, se tarkoittaa väliaikaista WiFi-yhteyden katoamista – katso lisätietoja Wellbeing App -sovelluksesta.

HUOMAUTUS: Lataa Wellbeing App -sovellus ja noudata vaiheittaisia aloitusohjeita ilmanpuhdistajan kytkemiseksi Internetiin.

160. ILMANLAADUN ILMAISIN: Laite on varustettu ilmanlaatuanturilla (tai useammalla sellaisella). Laserpohjainen hiukkasanturi (PM-anturi) on suuren tarkkuuden hiukkasanturi, joka kykenee tunnistamaan hiukkaset tasoilla PM1, PM2.5 ja PM10. Ilmanlaadun ilmaisimissa näytetään väriasteikon avulla tosiaikaisen ilmanlaadun alla olevaan taulukkoon perustuen. SMART-tilassa ilmanlaadun taso määrittää myös tuulettimen nopeuden tässä jäljempänä esitetyn taulukon mukaisesti.



HUOMAUTUS: Varmista, että anturin ikkuna tulee puhdistetuksi säännöllisesti, jotta se ei pääse tukkeutumaan pölystä ja että anturit toimivat tarkasti. Varmista myös optimaalinen kosteustaso (välillä 35–80 %), jotta anturien tuottamat lukemat ovat tarkkoja.

VALON VÄRI	PM2.5 (µg/m3)	ILMANLAADUN TILA	TUULETTIMEN NOPEUS
Valkoinen	Kalibroitu Asennetaan		
Vihreä	0–12	Erittäin hyvä	2
Keltainen	13–35	Hyvä	3
Oranssi	36–55	Huono	4
Punainen	56–150	Erittäin huono	5
Purppura	151–250	Paha	5
Punaruskea	>250	Erittäin paha	5

ASENNUS–kuvatsivulla 6–7

HUOMAUTUS: Jotkin käyttöönotto- ja asennusvaiheet ovat saattaneet muuttua, joten noudata sovelluksen uusimman version vaiheittaisia ohjeita ristiriitatapauksissa. Varmista, että kodin WiFi toimii 2,4 GHz:n taajuudella eikä 5 GHz:n taajuudella, koska ilmanpuhdistin ei tunnista tätä.

161. Etsi Wellbeing App -sovellus iOS-sovelluksesta tai Google Play -kaupasta, lataa se, kirjautu sisään ja kirjautu sovellukseen. Täällä voit lisätä laitteen ("Add a device") sovellukseen ja seurata vaiheittaisia ohjeita laitteen asentamiseksi – tässä jäljempänä esitetyt vaiheet ovat ohjeellisia.

162. Kun olet liittänyt laitteen pistorasiaan, paina POWER-virtapainiketta  5 sekuntia, kunnes WiFi-kuvake  alkaa vilkkua nopeaan tahtiin – tämä osoittaa, että laitteen hotspot on aktivoitu ja että se on valmis yhdistettäväksi WiFi-verkkoon.

- 163.** Siirry Wellbeing App -sovellukseen ja skannaamalla puhelimen kameralla WiFi-viivakoodi. WiFi-viivakoodi löytyy laitteen luokitustarrasta (joka on tyypillisesti verkkomaisen esisuodattimen perässä, viitekuva 7). Voit myös näppäillä viivakoodin alla olevat numerot käsin sovellukseen, jos sen skannaaminen ei onnistu.
- 164.** Yhdistä sovellus laitteen hotspottiin.
- 165.** Valitse käytettävissä olevasta luettelosta 2,4 GHz:n koti-WiFi, johon laitteen on muodostettava yhteys, ja kirjoita sitten tämän koti-WiFi:n salasana sovellukseen – ja odota, että laite muodostaa yhteyden.
- 166.** Suorita nyt loppuun vaiheet uuden asennetun ilmanpuhdistajasi nimeämiseksi!
- 167.** Myöhemmin, jos haluat joskus nollata laitteeseesi tallennetut WiFi-tunnistetiedot, paina POWER-virtapainiketta  5 sekuntia, kunnes WiFi-kuvake  alkaa vilkkua (kuten vaiheessa 20, hotspot käynnistetty). Ollessasi vielä tässä tilassa paina uudelleen POWER-virtapainiketta  5 sekuntia, kunnes WiFi-kuvake  ei enää vilku, ja se on sammunut. Laitteen WiFi-asetukset on nyt nollattu, eikä se enää pyri muodostamaan yhteyttä WiFi-verkkoon.

PUHDISTAMINEN, HOITO JA SÄILYTYS – kuvatsivulla 6–7

HUOMAUTUS: Irrota aina ilmanpuhdistin pistorasiasta ennen kuin ryhdyt puhdistamaan sitä sähköiskujen tai tulipalon vaaran välttämiseksi. Älä koskaan käytä laitteen puhdistamiseen hankaavia, voimakkaita pesuaineita TAI vahaa. Suuritehoiset suodattimet eivät sovellu pestäviksi, ne on aina vaihdettava uusiin niiden käyttöiän päätyttyä.

PUHDISTAMINEN JA HOITO

- 168.** Varmista, ettei anturin ikkuna ole tukossa, jotta laite toimisi optimaalisesti. On luonnollista, että pölyä kertyy tälle alueelle, joten varmista, että anturin ikkuna tulee imuroitua säännöllisesti (esim. joka 4. viikko) pölynimurilla, jossa on kapea suutin/harja.
- 169.** Laitteen muoviosat on puhdistettava öljyttömällä kuivalla liinalla. Muoviosien tahroja poistamiseksi hiero tahroja kevyesti kostealla pehmeällä mikrokuituliinalla.
- 170.** Etupaneeliin kiinnitetty kangas on pyyhittävä öljyttömällä kuivalla liinalla tai käyttämällä pölynimuria, joka on varustettu pehmeällä harjasuuttimella. Näin vältetään kuitujen rikkoutumiselta. Laitteen edessä olevan ilmanottoaukon ympärillä oleva alue voi kerätä enemmän pölyä kuin jotkin muut osat, ja siksi se

voi vaatia useamman puhdistuskerran optimaalisen suorituskyvyn varmistamiseksi.

SÄILYTYS

171. Kun asetat laitteen säilytykseen pidemmäksi aikaa, sen lisäksi, että irrotat laitteen pistorasiasta ja kierrät virtajohdon löysästi pohjajalkojen ympärille, varmista, että laite, mukaan lukien sen suuritehoiset suodattimet ja kankaan etupaneeli, on peitetty suojaamaan niitä pölyn kertymiseltä.

SUODATTIMIENVAIHTAMINEN—kuvatsivuilla 6–7

HUOMAUTUS: Suodattimia – verkkomaista esisuodatinta lukuun ottamatta – ei voi pestä, ja siksi ne on aina vaihdettava käyttöön päätyttyä. WELL A7-/A5 -ilmanpuhdistinsarjaan sisältyy useita erilaisia suodattimia, jotka on pyritty mukautumaan elämäntapasi tarpeisiin. Kukin suodatinkerras on varustettu älykkäällä RFID-tagilla, joka ilmoittaa sen yksilölliset tiedot ja seuraa sen käyttöä. Siirry Wellbeing App -sovellukseen tai verkkosivustomme tuotetietosivulle saadaksesi opastusta sopivan suodattimen valitsemisessä.

172. Parhaan käyttäjäkokemuksen saamiseksi ja ilmanpuhdistimen keskeytymättömän käytön varmistamiseksi tarkista suodattimen jäljellä oleva käyttöikä Wellbeing App -sovelluksesta ja tilaa uusi suodatin ennen kuin suodattimen jäljellä oleva käyttöikä on 0 %. Jos ilmoitukset ovat käytössä, Hyvinvointisovellus ilmoittaa sinulle, kun suodattimen käyttöikä on lähellä käyttöikää (esim. 5 %).

173. Kun yksi tai useampi suodatin on käyttöiän lopussa, suodattimen vaihtokuvake syttyy tuotteen käyttöliittymään osoittamaan vaihdon tarvetta. Siirry Wellbeing App -sovellukseen, jotta voit varmistaa, mikä suodatin on käyttöiän lopussa ja vaihdettava. Kun suodatin on saavuttanut käyttöikänsä päätepisteen, laitteen tuulettimen nopeudelle saattaa tulla yläraja SMART-tilassa toimittaessa.

174. Käytetty suodatin saattaa olla runsaan pöly- ja hiukkasmäärän peittämä, joten ennen etupaneelin avaamista varmista, että kertakäyttöpussi tai -pakkaus on käsillä voidaksesi laittaa suodattimen siihen.

175. Poista etupaneeli ja verkkomainen esisuodatin ja aseta ne sivuun. Poista käyttöiän lopussa oleva suodatinkerros ja aseta se kertakäyttöpussiin.

176. Poista seuraavaksi muovipakkaus uudesta vaihtosuodattimesta ja aseta suodatin sille tarkoitettuun paikkaan. Varmista, että VOC-hiilisuodatin asetetaan laitteen sisälle ensin, ja sen jälkeen erittäin hienojen hiukkasten suodatin. Aseta esisuodatin takaisin paikalleen ja sulje etupaneeli. Tuotteen käyttöliittymän suodattimen vaihtokuvake ei enää pala, ja Wellbeing App -sovellus ilmoittaa

myös saman asian ja antaa nyt uuden suodattimen käyttöikäluokeman.

HUOMAUTUS: Jos muutos näkyy vain tuotteen käyttöliittymässä eikä Wellbeing App -sovelluksessa, käynnistä sovellus ja laite uudelleen ennen kuin ryhdyt vianmääritykseen.

- 177.** Hävitä käytetty suodatin sekä kaikki muovipakkaukset paikallisia kierrätysohjeita noudattaen. RFID-tagit sisältävät virtapiirejä, joten ne on hävitettävä erillään itse suodattimesta.

MUKAUTTAMINEN – kuvatsivuilla 6–7

WELL A7-/A5 -sarjan ilmanpuhdistin on rakenteellisesti ainutlaatuinen, ja myös esteettisessä mielessä sillä pyritään varmistamaan, että se sopii koteihin ja sisustukseen, toisin kuin muut laitteet. Lisäksi tässä tuotesarjassa on monia mukautussarjoja, jotka lisäävät sekä laitteen esteettisyyttä että toiminnallisuutta.

YLEMMÄN KÄDENSIJAN MUKAUTTAMINEN

Laitteen yläosassa oleva polyuretaani-keinonahkainen (PU) kädensija on kiinnitetty laitteeseen kahdella ruuvilla. Noudata tässä jäljempänä olevia vaiheita kiinnittäaksesi tai vaihtaaksesi ylemmän kädensijan.

- 178.** Jos olet vaihtamassa olemassa olevaa ylempää PU-kädensijaa:
- Irrota kädensijan kaksi ruuvia kiertämällä niitä vastapäivään, ja aseta ne sivuun nykyisen kädensijan kanssa.
 - Poista kaikki suojaavat muovipakkausmateriaalit uudesta kädensijasta ja kiinnitä kädensija laitteeseen kiristämällä ruuvit myötäpäivään, kunnes tunnet jonkin verran vastusta. Varmista hyvä kiinnittyminen siten, ettei laitteen ja ruuvien välillä ole rakoa.
 - Testaa kädensijan kiinnittyminen kohottamalla laitetta 5–6 cm korkeuteen pitäen siitä kiinni ja ravistamalla sitä kevyesti.

- 179.** Jos olet lisäämässä ylemmän PU-kädensijan:
- Laitteen yläosassa, tuotteen käyttöliittymän ja ilmanpoistosäleikön välissä on kaksi pyöreää lokeroa, jotka on kiinnitetty kumitulpalla. Paljasta lokero irrottamalla nämä kumitulpat laitteesta vetämällä niitä tulpan sivuilta varovasti.
 - Noudata vaiheita 37b ja 37c (edellä).

ETUPANEELIN MUKAUTTAMINEN

Etupaneelin ulkonäköä voidaan mukauttaa kankaisella peitteellä paneelin

korostamiseksi, mutta samalla sen varmistamiseksi, että laite sopii hyvin huoneen sisustukseen. Kankaisessa peitteessä on joustava sauma, joka osaltaan auttaa sen kiinnittämisessä etupaneeliin, joten sen asentamisessa ei tarvita ruuveja tai hakasia.

180. Irrota etupaneeli laitteesta, ja jos siinä on jo irrotettava kankainen peite, ota se varovasti irti paneelista – samalla varmistaen, ettei paneeli pääse taipumaan.

HUOMAUTUS: Joissakin WELL A7 -sarjan malleissa on kangas, joka on kiinnitetty pysyvästi etupaneeliin, joten sitä ei voi irrottaa paneelista, mutta voit silti mukauttaa paneelia asettamalla toisen kankaan olemassa olevan kankaan päälle.

181. Poista mahdolliset muovipakkausmateriaalit uudesta kangaspeitteestä.

182. Aloita etupaneelin vasemmasta yläkulmasta ja työnnä joustava nauha paneelin taakse ja pidä kulmaa samalla paikallaan liikuttaessasi toista kättä kohti oikeaa yläkulmaa samalla työntäen kankaan nauhaa jatkuvasti paneelin reunan taakse. Vedä lopuksi kankainen peite kohti paneelin alareunaa ja vedä loput kankaan reunasta tukevasti paneelin alaosan taakse.

183. Silota mahdolliset kankaan rypyt työntämällä rypyjä vastaan.

184. Kiinnitä etupaneeli juuri sovitetulla kankaisella peitteellä takaisin laitteeseen ja tarkista reunat varmistaaksesi, ettei ilmanottoaukko ole tukossa.

HUOMAUTUS: Mukautettavat kankaiset peitteet voi pestä pesukoneessa noudattaen mukana tulleita hoito-ohjeita. On tärkeää, että kankaan reunojen joustava nauha on ehjä ja tiukka, koska se auttaa varmistamaan optimaalisen ilmanvirtauksen laitteeseen ja säilyttämään suorituskyvyn jokseenkin muuttumattomana. Jos huomaat, että joustava nauha on rikki tai erittäin löysä, on aika vaihtaa kankainen peite.

LAITTEEN JALKOJEN MUKAUTTAMINEN

Termoplastisesta elastomeeristä (TPE:stä) valmistetut jalat kiinnitetään laitteeseen sisäänrakennettujen ruuvien avulla. Nämä jalat – kuten ylempi kädensija – ovat irrotettavissa. Noudata tässä jäljempänä olevia vaiheita kiinnittäaksesi tai vaihtaaksesi olemassa olevat jalat.

185. Aseta laite selälleen etupaneeli osoittaen kattoa kohti. Irrota olemassa olevat jalat kiertämällä niitä vastapäivään.

186. Poista suojamuovi, joka peittää uuden jalkasarjan.

187. Työnnä uusien jalkojen sisäänrakennettu ruuvi varovasti laitteen pohjassa olevaan onteloon ja kiinnitä ne kiertämällä myötäpäivään, kunnes tunnet jonkin

verran vastusta.

- 188.** Testaa jalkojen vakaus asettamalla laite takaisin pystyasentoon ja kohottamalla sitä noin 5–6 cm korkeuteen ja ravistamalla sitä kevyesti.

VIRHEET JA VIANETSINTÄ

Tässä jäljempänä olevan taulukon luettelo ei ole täydellinen. Viimeisimmän ja täydellisen osion vianetsinnästä, usein kysytyistä kysymyksistä ja virheoppaasta saat vastaavasta verkkosivustomme osiosta tai Wellbeing App -sovelluksesta.

#	ONGE LMA	VIANMÄÄRITYS	MUISTI INPAN OJA
1	Ilmanpuhdistajan hälytyskuvake palaa	<p>Jos olet juuri ostanut laitteen TAI lisännyt uuden suodattimen (tai uudet suodattimet), varmista, että suodatin (suodattimet) on sijoitettu oikein siten, että anturi lukee RFID-tunnisteet (katso yllä olevan KÄYNNISTYS JA ASETUKSET -osion kohta 6).</p> <p>Yleensä laite toimitetaan sisältäen useita hienoja antureita, elektroniikkaa ja muita sähkökomponentteja, ja jos jokin näistä toimii virheellisesti, näet tuotteen käyttöliittymässä olevan hälytyskuvakkeen syttyvän. Jos haluat lisätietoja ongelman ratkaisemisesta, siirry Wellbeing App -sovellukseen ja tarkista tilanne aina, kun näet tämän kuvakkeen palavan.</p>	Pidä käsillä laitteen PNC- ja SARJANUMERO, kun soitat tukeen.
2	Ilmanpuhdistin käy tuulettimen suurimmalla nopeudella koko ajan pitkiä aikoja	<p>Jos laite on MANUAL-tilassa, tarkista tuulettimen nopeuden liikusäädin tuotteen käyttöliittymästä tai Wellbeing App -sovelluksesta ja säädä se halutulle tasolle.</p> <p>Jos laite on SMART-tilassa, tarkista ilmanlaadun ilmaisen tuotteen käyttöliittymästä tai Wellbeing App -sovelluksesta – jos kaikki PM-arvot näyttävät jatkuvasti arvoa 999–1000 ilman mitään pienenemistä, anturi on todennäköisesti tukossa. Käytä pölynimuria puhdistaksesi anturi ikkunan kautta – yksityiskohtaiset ohjeet ovat edellä osiossa PUHDISTUS, HOITO JA SÄILYTYS.</p>	Laitteen PM-anturi on erittäin tarkka ja herkkä, ja on normaalia, että ilmanpuhdistin reagoi huonoon ilmanlaatuun lisäämällä tuulettimen nopeutta, jotta sisäilman laatu palautuu turvalliselle tasolle.

3	Ilmanpuhdistin käy pienimmällä tuulettimen nopeudella pitkiä aikoja	<p>Jos laite on MANUAL-tilassa, tarkista tuulettimen nopeuden liikusäädin tuotteen käyttöliittymästä tai Wellbeing App -sovelluksesta ja säädä se halutulle tasolle.</p> <p>Jos laite on SMART-tilassa, tarkista ilmanlaadun ilmaisen tuotteen käyttöliittymästä tai Wellbeing App -sovelluksesta – jos kaikki PM-arvot osoittavat jatkuvasti Erittäin hyvä -tasoa ilman mitään lisäystä, tämä on normaalia laitteen käyttäytymistä – ilmanlaatu on Erittäin hyvä! Jos PM2.5-arvo on korkea ja laite toimii edelleen pienimmällä tuulettimen nopeudella, tarkista suodattimen vaihto -kuvake tuotteen käyttöliittymässä tai Wellbeing App -sovelluksesta. Jos suodattimen vaihto -kuvake palaa, vaihda käytetty suodatin uuteen, ja tämän pitäisi ratkaista tuulettimen nopeusongelma.</p> <p>Jos kumpikaan Wellbeing App -sovelluksen yllä olevista vaiheista TAI ohjeista ei auta, tutustu taulukon kohtaan 9.</p>	Laite on suunniteltu sellaiseksi, että suodattimen saavutettua käyttöikänsä päätepisteen, ainakin SMART-tilassa se kehottaa käyttäjää olemaan käyttämättä laitetta, kunnes suodatin on vaihdettu uuteen, rajoittamalla tuulettimen nopeutta, jotta siepatut hiukkaset eivät palautu takaisin sisäilmaan.
4	Ilmanpuhdistin tuottaa voimasta tai epätavallista melua	<p>Varmista, että ilmanottoaukko (etupaneelin ympärillä) ja ilmanpoistosäleikkö (laitteen yläosa) ovat esteettömiä, ja että näiden alueiden ja lähimmän pinnan välillä on vähintään 30 cm vapaata tilaa. Jos käytät mukautettua kankaista peitettä, yritä kiinnittää peite uudelleen paneeliin tiukemmin TAI yritä käyttää laitetta ilman sitä, jotta voi todeta, muuttuuko melu normaaliksi.</p> <p>Jos kumpikaan Wellbeing App -sovelluksen yllä olevista vaiheista TAI ohjeista ei auta, tutustu taulukon kohtaan 9.</p>	Epänormaali melu TAI epätavallisen korkea äänenkorkeus ei ole tavoitteena, joten on parasta korjata tämä ongelma.
5	Ilmanpuhdistin tai tuuletin ei toimi	<p>Varmista, että taloon, seinäpistorasiaan ja laitteeseen tulee virtaa. Tarvittaessa paina virtapistoketta peremmälle pistorasiaan tarkistaaksesi, ratkaiseeko tämä ongelman.</p> <p>Jos olet äskettäin (uudelleen) asettanut suodattimen, poista se ja asenna se uudelleen. Tarkista, että suodatin on suunnattu oikein, jotta RFID-anturi tunnistaa sen.</p> <p>Jos kumpikaan Wellbeing App -sovelluksen yllä olevista vaiheista TAI ohjeista ei auta, tutustu taulukon kohtaan 9.</p>	Suodattimien tuulettimen lavan aiheuttaman loukkaantumisriskin välttämiseksi turvamekanismia on säädetty siten, että laite ei toimi, jos se ei havaitse suodatinta.

6	Ilmanpuhdistin on käynnissä, mutta ilmanlaatu ei parane	<p>Jos olet SMART-tilassa, tarkkaile huolella ilmanlaadun eroja Wellbeing App -sovelluksessa seuraavat 20 minuuttia – jos et havaitse ilmanlaadun arvojen parantumista Wellbeing App -sovelluksessa tänä aikana, noudata seuraavaa ohjetta.</p> <p>Aseta laite MANUAL-tilaan ja säädä tuulettimen nopeus korkeammalle tasolle nähdäksesi, auttaako tämä ongelman ratkaisemisessa. Jos et edelleenkään havaitse parannusta, kokeile seuraavaa toimenpidettä.</p> <p>Sulje kaikki avoimet ovet TAI ikkunat laitteen huoneen ulkopuolelle ja käynnistä laite uudelleen suurimmalla tuulettimen nopeudella 20 minuutiksi. Jos tämä ratkaisee ongelman, suosittelemme, että käytät laitetta tässä suljetussa ympäristössä mahdollisimman paljon, kunnes huoneen ulkopuolisen ilman (tai muiden huoneiden) ilmanlaatu on myös hyvällä tasolla.</p>	<p>Jos laite sijoitetaan suositeltua kokoa suurempaan huoneeseen, ilmanlaadun parantuminen kestää kauemmin – ole kärsivällinen ja pidä laite toiminnassa mahdollisimman suurella nopeudella.</p> <p>Laitteessa on useita suodattimia – varmista, että sinulla on sopivat suodattimet ko. poistettavan epäpuhtauden torjumiseksi.</p>
7	Ilmanpuhdistin tuottaa tai siitä lähtee outoa hajua	<p>Ensimmäisen kerran, kun käytät laitetta, saatat havaita muovin, liiman tai maalin hajua – etenkin ilmanpoistosäleikön lähellä – mikä on väistämätöntä joissakin tapauksissa (kuten uuden auton haju), mutta sen pitäisi loppua nopeasti.</p> <p>Jos havaitset palavan hajua, irrota laite verkosta ja ota yhteys valtuutettuun Electrolux-huoltoon saadaksesi lisäapua.</p>	<p>Varmista aina, että suodattimet ovat asianmukaisissa pakkauksissa, kun niitä säilytetään käyttökertojen välillä.</p>
8	En saa asennettua ilmanpuhdistinta sovellukseen	<p>Jos et pysty asentamaan laitetta ja yhdistämään sitä Wellbeing App -sovellukseen muutaman yrityksen jälkeen noudatettuasi Wellbeing App -sovelluksen ohjeita ja usein kysytyjen kysymysten ratkaisuja, on parasta ottaa yhteys Electroluxin valtuuttamaan huoltokeskukseen.</p>	<p>Laitteen WiFi-siru toimii vain 2,4 GHz:n taajuudella, joten varmista, että kotisi WiFi toimii tällä kaistanleveydellä.</p>
9	Minulla on ongelma, jota ei käsitellä tässä TAI sitten mikään yllä olevista vaiheista ei ole auttanut ratkaisemaan ongelmaani	<p>Voit etsiä lisää vianmääritysratkaisuja ja usein kysytyjen kysymysten ratkaisuja verkkosivustoltamme TAI Wellbeing App -sovelluksen tuotetietosivuilta tai ottaa suoraan yhteyttä Electroluxin valtuuttamaan huoltokeskukseen. Kiitos!</p>	<p>Pidä laitteen PNC- ja SARJANUMERO saatavillasi.</p>

Merci d'avoir choisi le purificateur d'air Electrolux WELL A7 / A5. Utilisez toujours des consommables, accessoires et pièces de rechange Electrolux d'origine afin d'obtenir les meilleurs résultats de votre appareil. Cet appareil est conçu dans le souci du respect de l'environnement, tous les éléments en plastique sont donc étiquetés pour le recyclage.

CONSIGNES GÉNÉRALES DE SÉCURITÉ

Ce MANUEL D'UTILISATION vous donne des instructions d'utilisation spécifiques pour votre modèle OU votre gamme. Utilisez l'appareil uniquement comme indiqué dans ce manuel. Ces instructions ne sont pas destinées à couvrir toutes les conditions et toutes les situations pouvant se produire. Faites preuve de bon sens et de prudence lors de l'installation, de l'utilisation et de la maintenance de tout appareil.

AVERTISSEMENT ! - SÉCURITÉ DES ENFANTS ET DES PERSONNES VULNÉRABLES

Risque d'asphyxie, de blessure ou d'invalidité permanente. Ne laissez jamais les emballages à la portée des enfants.

Ce produit peut être utilisé par des enfants âgés d'au moins 8 ans et par des personnes ayant des capacités physiques, sensorielles ou mentales réduites ou dénuées d'expérience ou de connaissance, s'ils sont correctement surveillés ou si des instructions relatives à l'utilisation de cet appareil en toute sécurité leur ont été données et s'ils comprennent les risques encourus.

Le nettoyage et la maintenance utilisateur ne doivent pas être effectués par des enfants sans surveillance. Les enfants ne doivent pas jouer avec l'appareil. Les enfants de moins de 3 ans doivent être tenus à l'écart de l'appareil, à moins d'être surveillés en permanence.

ATTENTION ! – POUR ÉVITER TOUTE BLESSURE OU TOUT DOMMAGE MATÉRIEL

Ne dirigez pas le flux d'air sur des cheminées ou d'autres sources de chaleur car cela pourrait provoquer des flambées.

Ne montez pas et ne placez pas d'objets sur l'appareil.

Ne suspendez pas d'objets à l'appareil.

Ne placez pas de récipients contenant des liquides sur l'appareil.

Éteignez l'appareil à la source d'alimentation lorsqu'il n'est pas utilisé pendant une période prolongée.

Ne bloquez pas ou ne recouvrez pas la zone d'entrée d'air, la zone du ventilateur et la grille de sortie d'air.

Assurez-vous que tout équipement électrique/électronique se trouve à au moins 30 cm de l'appareil.

ATTENTION ! – MONTAGE MURAL : ÉVITEZ TOUTE BLESSURE OU TOUT DOMMAGE MATÉRIEL

Utilisez toujours la vis appropriée et la cheville en plastique pour le crochet de suspension murale, en fonction du matériau mural (par exemple, une cheville à clouer avec vis pour le béton OU une cheville d'extension avec vis pour cloisons sèches, etc.). Si vous n'êtes pas sûr du type de mur, faites appel à un entrepreneur qualifié OU à un constructeur pour inspecter et recommander la bonne vis et le bon type de chevilles selon les normes locales ou nationales.

N'utilisez en aucun cas le crochet mural avec une seule vis. Utilisez toujours les mesures de sécurité et les équipements de protection appropriés lorsque vous percez des trous dans le mur OU vous manipulez de tels équipements (gants de sécurité, masque de poussière, etc.).

Ne tirez pas sur l'appareil OU sur le cordon d'alimentation lorsqu'il est fixé au mur. Assurez-vous que le cordon d'alimentation est bien accroché au mur et au sol pour éviter tout enchevêtrement excessif d'objets avec le cordon et donc de tirer accidentellement sur l'appareil.

Assurez-vous que le crochet mural est fermement fixé au mur et au bon angle (par exemple, parallèle au sol sans inclinaison) pour de meilleurs résultats.

Si vous n'êtes pas sûr que le crochet mural a été correctement fixé au mur, avant de monter l'appareil, veuillez tester le crochet a) en appliquant une pression dessus avec vos mains pour voir s'il se défait et b) en tirant le crochet vers vous pour voir si les vis se détachent.

INFORMATIONS SUR LA RADIO

Fréquence de fonctionnement Wi-Fi et puissance de sortie maximale : 2,4 GHz ; 15 dBm

Fréquence de fonctionnement RFID et puissance de sortie maximale : 13,56 MHz ; 30 dBm \pm 10 % La consommation d'énergie du produit en veille réseau est inférieure à 2,0 W

INFORMATIONS RELATIVES À LA SÉCURITÉ ÉLECTRIQUE

AVERTISSEMENT ! – ÉVITEZ TOUT RISQUE D'INCENDIE OU D'ÉLECTROCUTION

Cet appareil peut être utilisé avec une alimentation de 50 Hz ou 60 Hz sans modification. N'utilisez pas de rallonge ni d'adaptateur électrique.

Ne retirez aucune broche du cordon d'alimentation. Ne pincez pas, ne courbez pas ou ne nouez pas le cordon d'alimentation.

Ne coupez pas ou n'endommagez pas le cordon d'alimentation. Si le cordon d'alimentation fourni est endommagé, il ne doit être remplacé que par Electrolux, son agent de service ou des personnes de qualification similaire. Cet appareil ne contient aucune pièce réparable par l'utilisateur. Faites appel à un réparateur

Electrolux agréé pour les réparations.

Ne coupez, retirez ou dévissez en aucun cas la broche de mise à la terre (voir figure 26, page 3 ; pour le Royaume-Uni, voir figure 27). Si vous n'êtes pas sûr que la prise est correctement mise à la terre ou protégée par un fusible ou un disjoncteur de départ différé, demandez à un électricien qualifié d'installer la prise appropriée conformément au code national de l'électricité OU aux codes et règlements locaux applicables.

Ne stockez pas ou n'utilisez pas d'essence ou d'autres liquides et vapeurs inflammables à proximité de cet appareil ou de tout autre appareil. Lisez les étiquettes des produits pour l'inflammabilité et autres avertissements.

Ne laissez pas l'eau ou aucun autre liquide ou détergent inflammable entrer dans l'appareil pour éviter tout risque d'électrocution et/ou d'incendie. Veillez à débrancher l'appareil avant son nettoyage.

Ne débranchez jamais l'appareil en tirant sur le cordon d'alimentation. Saisissez toujours fermement la fiche et sortez-la du réceptacle.

ATTENTION ! – ÉVITEZ DE GRAVES BLESSURES OU LA MORT

N'insérez pas et ne placez pas les doigts ou les objets dans la zone d'évacuation de l'air ou la grille avant de l'appareil.

Ne démarrez pas ou n'arrêtez pas l'appareil en débranchant le cordon d'alimentation ou en coupant l'alimentation du boîtier électrique.

En cas de dysfonctionnement (étincelles, odeur de brûlé, etc.), arrêtez immédiatement l'appareil, débranchez le cordon d'alimentation et faites appel à un réparateur Electrolux agréé.

N'utilisez pas l'appareil avec des mains mouillées.

Ne tirez pas sur le cordon d'alimentation.

Ne touchez pas la pale du ventilateur lorsque vous retirez le(s) filtre(s).

MISE AU REBUT



Ce symbole sur l'appareil ou son emballage indique que l'appareil ne doit pas être jeté avec les ordures ménagères. Pour recycler votre appareil, veuillez le transporter dans un lieu officiel où ils peuvent retirer et recycler la batterie et les composants électriques de manière sûre et professionnelle. Respectez les règles de votre pays pour la collecte des produits électriques et des batteries rechargeables.

AVANT DE COMMENCER

Lisez attentivement ce manuel et faites particulièrement attention aux consignes de sécurité. Prêtez une attention toute particulière aux sections ATTENTION !

Vérifiez que tous les composants et pièces clés décrits sont inclus.

WALL HANG
HOOK

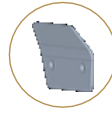

CUSTOMIZED
DECOR KITS



TAILORED
FILTER KITS

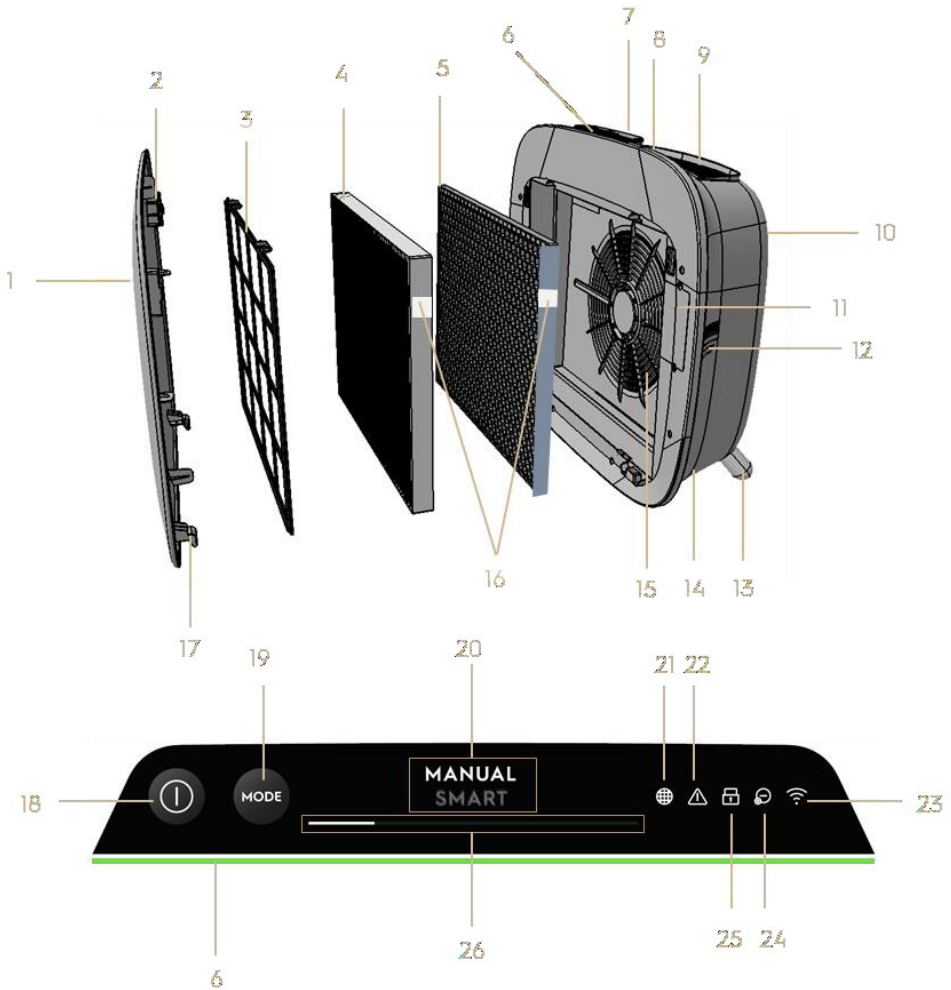
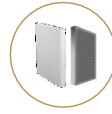

COMPOSANT CLÉS DES PURIFICATEURS D'AIR WELL A7 / A5

1	Façade avant amovible et personnalisable	14	Cavité du cordon d'alimentation
2	Aimants de la façade avant	15	Cavité du moteur du ventilateur, grille
3	Pré-filtre à mailles	16	Étiquette(s) RFID
4	Filtre à particules ultrafines	17	Crochets de la façade avant

5	Filtre à charbon VOC	18	Touche MARCHE/ARRÊT
6	Indicateur de qualité de l'air	19	Touche MODE
7	Affichage IU (IU : interface utilisateur)	20	Affichage du mode
8	Poignée supérieure amovible pour le transport	21	Icône Changement de filtre
9	Grille de sortie d'air	22	Icône Alerte
10	Poignée arrière pour soulever et suspendre	23	Icône Wi-Fi
11	Boîtier du capteur	24	Icône Ioniseur
12	Fenêtre du capteur	25	Icône Sécurité enfants
13	Pieds amovibles x2	26	Curseur et indicateur VITESSE VENTILATEUR

REMARQUE : Votre modèle spécifique ne possède peut-être pas tous les composants et caractéristiques énumérés dans ce MANUEL D'UTILISATION. Veuillez vérifier l'emballage du produit OU la page de spécifications du produit sur notre site Internet pour obtenir les détails exacts de votre modèle. Electrolux se réserve le droit de modifier les informations contenues dans les présentes sans préavis.

DÉBALLAGE ET INSTALLATION – illustrations pages 6-7

Faites attention en déballant le purificateur d'air. L'appareil dispose de plusieurs composants détachables qui peuvent s'être détachés en cours de transport, ouvrez donc la boîte avec précaution et placez-le sur une grande surface plane OU sur le sol.

189. Retirez délicatement l'appareil (par ex. avec la poignée supérieure, si disponible) et les accessoires fournis dans la boîte principale. Retirez l'emballage en plastique et jetez-le conformément aux instructions de sécurité et de recyclage locales en vigueur.

190. Installation murale :

- a. Veuillez consulter les consignes de sécurité de la section SÉCURITÉ GÉNÉRALE avant de continuer.
- b. Identifiez un emplacement sur le mur où vous souhaiteriez monter l'appareil. L'emplacement doit être situé à au moins 20 cm au-dessous du niveau des yeux lorsque vous vous tenez debout (encore plus bas, c'est idéal et recommandé), pour une visibilité optimale et un nettoyage sous l'appareil. Assurez-vous également que la prise d'alimentation la plus proche est à une distance maximale de 1,5 m et qu'il y a une ouverture d'au moins 20 cm entre le côté droit (fenêtre du capteur) de l'appareil et toute autre surface adjacente.
- c. Placez délicatement le crochet fourni à plat contre la surface du mur et à l'aide d'un crayon, marquez les deux endroits où percer. Le crochet doit être placé de telle sorte que la pointe saillante (sans trous) se trouve en haut (reportez-vous à l'illustration n°2).

- d. En fonction du mur, veuillez utiliser un foret adapté pour faire deux trous dans le mur aux marques identifiées ; et insérez les chevilles si nécessaire.
- e. En fonction du mur, veuillez utiliser les vis appropriées pour l'étape suivante. Placez le crochet à plat contre la surface du mur, de sorte que les trous soient concentriques et que le crochet soit parallèle au sol sans aucune inclinaison, puis serrez les vis jusqu'à ce que le crochet soit bien en place et ne bouge pas lorsque vous tirez dessus.
- f. Soulevez l'appareil et placez-le sur le crochet de façon à ce que le dessus du crochet s'insère fermement dans la prise située à l'arrière de l'appareil.
- g. Ajustez doucement l'appareil pour éviter toute inclinaison, comme pour un cadre. Assurez-vous que l'appareil est posé à plat contre le mur.
- h. Lors du démontage de l'appareil, n'oubliez pas de débrancher d'abord le cordon d'alimentation de la prise murale.

191. Si vous le placez au sol :

- a. Saisissez les pieds cylindrique et vissez-les dans l'appareil en tournant dans le sens des aiguilles d'une montre jusqu'à entendre un clic (ou obtenir une certaine résistance).
- b. Soulevez l'appareil et placez-le à proximité de la prise secteur.
- c. Veillez à laisser un dégagement d'au moins 30 cm entre l'avant (arrivée d'air) et d'au moins 20 cm entre le côté droit (fenêtre du capteur) de l'appareil et d'autres surfaces. Assurez-vous également que l'espace libre au-dessus de la grille de sortie d'air est suffisant pour répartir l'air pur de manière optimale dans la pièce.
- d. Lors du montage mural, retirez les pieds cylindrique de la base de l'appareil pour une distribution d'air plus efficace.

192. Retirez la façade avant en la tirant délicatement de l'appareil avec les deux mains.

193. Retirez le pré-filtre à mailles, le filtre à particules ultrafines et les couches de filtre à charbon VOC et retirez tous les emballages en plastique. Jetez-les conformément aux instructions de recyclage locales.

194. Remplacez les couches de filtre dans l'appareil dans le même ordre que celui initialement trouvé (c'est-à-dire que le filtre à charbon VOC passe en premier). Lors de l'insertion, veillez à tenir le filtre enfoncé pour que l'étiquette RFID du filtre se trouve en haut à droite. Elle doit se trouver à proximité du cache du boîtier du capteur.

195. Fixez le pré-filtre à mailles et la façade avant à l'appareil.

- 196.** Branchez le cordon d'alimentation de l'appareil à la prise d'alimentation la plus proche de façon à ce que la touche POWER de l'appareil s'allume.
- 197.** Pour de meilleurs résultats, faites fonctionner l'appareil dans un espace clos, avec portes et fenêtres fermées, si possible.

PREMIÈRE UTILISATION ET UTILISATION CONTINUE – pages 6-7

MISE SOUS TENSION

- 198.** Appuyez sur la touche POWER  une fois pour activer le purificateur d'air

REMARQUE : À chaque nouvelle exécution, il faudra environ 10 secondes pour que les capteurs calibrent et analysent la qualité de l'air avant de passer à la vitesse appropriée du ventilateur. Pendant ce temps, l'indicateur de qualité de l'air clignote lentement en blanc.

CHANGEMENT DE MODES ET DE VITESSES DE VENTILATION

- 199.** Appuyez sur la touche MODE  une fois pour basculer entre les deux modes : SMART (= intelligent) et MANUAL (= manuel)

INTELLIGENT : C'est le mode par défaut dans lequel l'appareil démarre. En mode INTELLIGENT, l'appareil utilise les données du capteur comme informations pour décider de la vitesse appropriée du ventilateur ainsi que du type et du niveau d'intensité de l'affichage de l'IU. La vitesse du ventilateur ne peut pas être réglée manuellement par l'utilisateur dans ce mode. Pour plus de détails, reportez-vous à la section INDICATEUR DE QUALITÉ DE L'AIR.

REMARQUE : La lumière AQI s'éteint complètement dans une pièce sombre lorsque l'appareil est en mode intelligent, pour ne pas déranger.

MANUEL : En mode MANUEL, l'appareil n'utilise les données du capteur que pour indiquer le niveau de qualité de l'air via l'indicateur de qualité de l'air, mais il n'ajuste pas automatiquement la vitesse du ventilateur. Ce mode convient mieux pour un nettoyage rapide, surtout lorsque l'utilisateur anticipe une augmentation des particules dans la pièce due aux tâches ménagères (par exemple, l'aspiration).

- 200.** En mode MANUEL, appuyez et faites défiler sur le curseur de vitesse du ventilateur pour régler la vitesse de nettoyage – le plus à gauche étant la vitesse la plus basse, et le plus à droite étant la vitesse la plus élevée.

REMARQUE : L'appareil va augmenter OU diminuer progressivement jusqu'à atteindre la vitesse sélectionnée. Le curseur agit également comme indicateur de la vitesse actuelle du ventilateur.

- 201. VEILLE et Wi-Fi désactivés :** Le purificateur d'air est conçu selon les principes

ECODESIGN et vise donc à limiter la consommation d'énergie à moins de 2,0W lorsque l'appareil est éteint (sauf si l'utilisateur l'autorise à dépasser). Lorsque l'appareil est activé, s'il n'a pas de connectivité Wi-Fi OU n'est pas intégré, le signal radio Wi-Fi s'arrête automatiquement au bout de 30 minutes pour conserver la puissance. Pour réactiver le signal radio Wi-Fi manuellement, veuillez démarrer la MISE EN ROUTE (étape 21 uniquement) ou le débrancher puis le rebrancher à la prise.

ICÔNES ET VOYANTS

REMARQUE : Tous les voyants OU icônes ne sont pas disponibles sur votre modèle. Veuillez consulter les informations de l'emballage ou les spécifications du produit figurant sur le site Web pour plus de détails sur les caractéristiques disponibles.

202. CHANGEMENT DU FILTRE : Le(s) filtre(s) haute efficacité de l'appareil ne peu(ven)t pas être lavé(s), seulement remplacés. L'icône de changement du filtre  s'allume pour vous rappeler de changer votre ou vos filtre(s). Votre purificateur d'air peut être équipé de plusieurs filtres. Veuillez donc vous reporter à l'application Wellbeing pour savoir comment la couche de filtre doit être remplacée. Assurez-vous toujours que le sac de protection en plastique est retiré du filtre avant son utilisation dans l'appareil. Après remplacement du filtre usagé, l'icône de changement du filtre s'éteint automatiquement et aucune action de réinitialisation n'est nécessaire.

203. ALERTE : L'icône Alerte  s'allume pour vous prévenir d'une éventuelle erreur électrique ou électronique avec votre appareil. Veuillez vous reporter à l'application Wellbeing pour plus de détails sur le type d'erreur, les détails des composants et toute mesure d'atténuation. Vous trouverez plus de détails dans la section ERREURS ET DÉPANNAGE ci-dessous.

204. SÉCURITÉ ENFANTS : L'unité est équipée d'une fonction de verrouillage de sécurité qui désactive l'IU du produit pour éviter une activation accidentelle. La sécurité enfants peut être activée/désactivée via l'application Wellbeing ou en appuyant longuement pendant 5 secondes sur la touche POWER et MODE simultanément. L'icône Sécurité enfants  s'allume lorsque la fonction est activée.

205. IONISEUR : L'unité est équipée d'un module ioniseur qui, lorsqu'il est activé, génère des ions négatifs pour faciliter le processus de purification de l'air. L'ioniseur est désactivé par défaut et ne peut être activé/désactivé que via

l'application Wellbeing. Lorsque la fonction est activée, l'icône Ioniseur  s'allume. Pour plus de détails sur la façon dont un ioniseur aide à réduire les particules aériennes, veuillez vous reporter à la page d'informations produits sur le site Internet.

206. Wi-Fi : L'appareil est équipé d'un module Wi-Fi qui permet la commande à distance et l'accès à de nombreuses fonctionnalités supplémentaires, notamment un suivi basé sur le temps des données de qualité de l'air intérieur. Lorsque l'appareil est connecté au Wi-Fi domestique, cette icône  s'allume. Si le symbole clignote, il indique une perte temporaire de connectivité Wi-Fi. Veuillez vous reporter à l'application Wellbeing pour plus de détails.

REMARQUE : Téléchargez notre application Wellbeing et suivez les instructions de mise en route étape par étape pour mettre le purificateur d'air en ligne.

207. INDICATEUR DE QUALITÉ DE L'AIR : L'appareil est équipé d'un ou de capteur(s) de qualité de l'air. Le capteur à particules (PM) laser est un capteur de particules de haute précision capable de détecter les niveaux PM1, PM 2,5 et PM10. L'indicateur de qualité de l'air affiche visuellement, à l'aide d'une échelle de couleur, la qualité de l'air en temps réel, comme indiqué dans le tableau ci-dessous. En mode INTELLIGENT, le niveau de qualité de l'air détermine également la vitesse du ventilateur comme indiqué dans le tableau ci-dessous.

REMARQUE : Veillez à nettoyer régulièrement la fenêtre du capteur pour qu'elle ne soit pas obstruée par la poussière et que les capteurs restent en bon état de marche. Assurez-vous également que les niveaux d'humidité sont optimaux (entre 35 et 80 %) pour une lecture précise des capteurs.







COULEUR DE LA LUMIÈRE	PM 2,5 (µg/m3)	STATUT DE LA QUALITÉ DE L'AIR	VITESSE DU VENTILATEUR
Blanc	Étalonnage Mise en route		
Vert	0 à 12	Très bon	2
Jaune	13 à 35	Bon	3
Orange	36 à 55	Médiocre	4
Rouge	56 à 150	Très faible	5
Violet	151 à 250	Mauvais	5
Marron	>250	Très mauvais	5

MISE EN ROUTE—images pages 6-7

REMARQUE : Certaines étapes du flux de la mise en route peuvent être modifiées. Veuillez suivre les instructions pas à pas dans la version la plus récente de l'application, comme référence en cas de divergence. Veuillez vous assurer que le Wi-Fi domestique fonctionne sur une bande 2,4 GHz et pas une bande 5 GHz, car cela ne sera pas reconnu par le purificateur d'air.

208. Vous trouverez l'application AEG Wellbeing sur iOS App ou Google Play store,

téléchargez-la, inscrivez-vous et connectez-vous à l'application. Ici, vous pourrez ajouter un appareil à l'application et suivre les instructions étape par étape pour la mise en route de l'appareil. Les étapes ci-dessous sont à titre indicatif.

- 209.** Après avoir branché l'appareil sur la prise secteur, appuyez longuement sur la touche POWER  pendant 5 secondes jusqu'à ce que l'icône Wi-Fi  commence à clignoter rapidement – cela indique que le point d'accès de l'appareil est activé et est prêt à être connecté au Wi-Fi.
- 210.** Rendez-vous sur l'application AEG Wellbeing et utilisez l'appareil photo de votre smartphone pour scanner le code-barres Wi-Fi. Le code-barres Wi-Fi se trouve sur l'étiquette de notation de l'appareil (généralement après le pré-filtre à mailles, voir l'image 7). Vous pouvez également saisir manuellement les chiffres sous le code-barres dans l'application si le scanner ne fonctionne pas.
- 211.** Connectez l'application au point d'accès de l'appareil.
- 212.** Choisissez le Wi-Fi domestique 2,4 GHz auquel l'appareil doit se connecter à partir de la liste disponible, puis saisissez le mot de passe de ce Wi-Fi domestique dans l'application. Attendez que l'appareil établisse une connexion.
- 213.** Terminez les étapes de connexion en donnant un nom à votre nouveau purificateur d'air !
- 214.** Plus tard, si vous souhaitez réinitialiser les identifiants Wi-Fi enregistrés sur votre appareil, veuillez appuyer longuement sur la touche POWER  pendant 5 secondes jusqu'à ce que l'icône Wi-Fi  commence à clignoter (c.-à-d. étape 20, point d'accès activé). Tout en étant dans cet état, appuyez à nouveau longuement sur la touche POWER  pendant 5 secondes jusqu'à ce que l'icône Wi-Fi  cesse de clignoter et s'éteigne. Les réglages Wi-Fi de l'appareil sont maintenant réinitialisés et il n'essaiera pas de se connecter à votre réseau Wi-Fi.

NETTOYAGE, ENTRETIEN ET RANGEMENT – illustration pages 6-7

REMARQUE : Débranchez toujours le purificateur d'air avant de le nettoyer pour éviter tout risque de choc électrique ou d'incendie. N'utilisez jamais de produits abrasifs, caustiques NI de cire pour nettoyer l'appareil. Les filtres haute efficacité ne peuvent pas être lavés, ils doivent toujours être remplacés en fin de vie.

NETTOYAGE ET ENTRETIEN

- 215.** Assurez-vous que la fenêtre du capteur reste intacte pour garantir des performances optimales de l'appareil. Il est naturel que la poussière s'accumule

dans cette zone, assurez-vous donc d'aspirer régulièrement (par exemple, une fois toutes les 4 semaines) la fenêtre du capteur à l'aide d'un aspirateur doté d'un embout/brosse étroit(e).

- 216.** Les parties en plastique de l'appareil doivent être lavées avec un chiffon sec sans huile. Pour les taches sur les parties en plastique, utilisez un chiffon doux en microfibre légèrement humide pour frotter délicatement la tache.
- 217.** Le tissu fixé à la façade avant doit être nettoyé avec un chiffon sec sans huile ou à l'aide d'un aspirateur doté d'une brosse douce pour éviter que les fibres cassent. La zone autour de l'arrivée d'air à l'avant de l'appareil peut accumuler plus de poussière que d'autres pièces, ce qui peut nécessiter un nettoyage plus fréquent pour garantir des performances optimales.

STOCKAGE

- 218.** Lors du rangement, en plus de débrancher l'appareil et d'enrouler le cordon d'alimentation autour des pieds inférieurs, assurez-vous que l'appareil, y compris les filtres à haute efficacité et le tissu de la façade avant sont recouverts d'une protection pour éviter toute accumulation de poussière.

REMPACEMENT DES FILTRES—illustration pages 6-7

REMARQUE : Les filtres, à l'exception du pré-filtre à mailles, ne peuvent pas être lavés et doivent toujours être remplacés en fin de vie. Les purificateurs d'air WELL A7 / A5 disposent d'une variété de filtres parmi lesquels choisir, adaptés à vos besoins en matière de mode de vie. Chaque couche de filtre est équipée d'une étiquette RFID pour l'identifier de façon unique et suivre son utilisation avec le temps. Rendez-vous sur l'application AEG Wellbeing ou sur la page d'informations produits sur notre site Internet pour obtenir un guide sur le choix du filtre adapté à vos besoins.

- 219.** Pour une meilleure expérience et pour garantir une utilisation ininterrompue du purificateur d'air, surveillez la durée de vie restante du filtre dans l'application AEG Wellbeing et commandez un filtre de remplacement avant que sa durée de vie n'atteigne 0 %. Si vous avez des notifications activées, l'application Wellbeing vous indiquera lorsque la durée de vie du filtre est proche de la fin de vie (par ex. à 5 %).
- 220.** Lorsqu'un ou plusieurs filtres sont en fin de la vie, l'icône de changement du filtre s'allume sur l'IU du produit pour indiquer qu'elle doit être remplacée. Rendez-vous sur l'application AEG Wellbeing pour identifier correctement le filtre en fin de vie qui doit être remplacé. Lorsque le filtre est en fin de vie, la vitesse du ventilateur de l'appareil peut être réglée en mode INTELLIGENT.

- 221.** Le filtre usagé peut être fortement recouvert de poussière et de particules,

avant d'ouvrir la façade avant, veillez à avoir un sac ou un emballage jetable à portée de main pour y mettre le filtre usagé.

222. Retirez la façade avant et le pré-filtre à mailles et mettez-les de côté. Retirez ensuite la couche de filtre qui se trouve en fin de vie et placez-la dans le sachet jetable à portée de main.

223. Veuillez ensuite retirer l'emballage en plastique du filtre de remplacement et insérer le filtre au bon endroit. Assurez-vous que le filtre à charbon VOC soit installé en premier à l'intérieur de l'appareil, suivi par le filtre à particules ultrafines. Réinstallez le pré-filtre à mailles et fermez la façade avant. L'icône Changement de filtre de l'IU du produit ne sera plus allumée et l'application Wellbeing indiquera de même, avec une nouvelle valeur de durée de vie du filtre.

REMARQUE : Si le changement ne se reflète que sur l'IU du produit et pas sur l'application Wellbeing, redémarrez l'application et l'appareil avant de procéder à un dépannage supplémentaire.

224. Jetez le filtre usagé ainsi que l'emballage en plastique conformément aux instructions de recyclage locales. Les étiquettes RFID comprennent des circuits et doivent donc être éliminées séparément du reste du filtre.

PERSONNALISATION – image pages 6-7

Le purificateur d'air WELL A7 / A5 a été conçu dans une forme et un sens esthétique uniques pour s'assurer qu'il s'intègre à votre intérieur et à son mobilier, contrairement aux autres appareils. De plus, la gamme comprend de nombreux kits de personnalisation pour que votre appareil s'intègre au mieux à votre intérieur de manière esthétique.

PERSONNALISATION DE LA POIGNÉE SUPÉRIEURE

La poignée en polyuréthane (PU) en haut de l'appareil est fixée à l'appareil par deux vis. Suivez les étapes ci-dessous pour fixer ou remplacer une poignée supérieure existante.

225. Si vous remplacez une poignée supérieure en PU existante :

- a. Retirez les deux vis, tournez-les vers la gauche et mettez-les de côté avec la poignée existante.
- b. Retirez les protections plastiques de protection de la nouvelle poignée et montez-la sur l'appareil en serrant les vis, en les tournant dans le sens des aiguilles d'une montre jusqu'à ce que vous rencontriez une résistance. Veillez à ce qu'elle soit parfaitement ajustée, sans espace

entre l'appareil et la vis.

- c. Testez la poignée en soulevant l'appareil à 5 ou 6 cm au-dessus du sol et en la secouant doucement.

226. Si vous ajoutez une poignée supérieure pour la première fois :

- a. En haut de l'appareil, entre l'IU du produit et la grille de sortie d'air, vous trouverez deux cavités circulaires fixées avec un cache en caoutchouc. Découvrez la cavité en retirant les caches en caoutchouc de l'appareil en tirant doucement sur les côtés du cache.
- b. Suivez les étapes 37b. et 37c (ci-dessus).

PERSONNALISATION DE LA FAÇADE AVANT

L'apparence de la façade avant peut être personnalisée avec une housse en tissu pour l'accentuer, mais également pour garantir que l'appareil s'intègre bien à la décoration de la pièce. La housse en tissu est dotée d'une couture élastique qui la maintient sur la façade avant de l'appareil. Il n'est donc pas nécessaire de visser ni d'utiliser des agrafes pour l'installer.

227. Détachez la façade avant de l'appareil et, si elle est déjà dotée d'une housse en tissu amovible, retirez-la délicatement de la façade, en veillant à ne pas plier la façade.

REMARQUE : Certains modèles de la gamme WELL A7 sont livrés avec un tissu fixé de façon permanente à la façade avant. Ce tissu n'est pas amovible, mais vous pouvez toujours personnaliser la façade avec une autre housse en tissu sur le tissu existant.

228. Retirez tout emballage en plastique de la nouvelle housse en tissu.

229. En commençant par le coin supérieur gauche de la façade avant, passez l'élastique derrière la façade et, tout en maintenant ce coin en place, travaillez avec l'autre main jusqu'au coin supérieur droit tout en repliant en permanence l'élastique de la housse en tissu derrière le bord de la façade. Tirez maintenant la housse en tissu vers le bord inférieur de la façade et tirez fermement le reste du bord du tissu derrière la partie inférieure de la façade.

230. Répartissez les plis sur la housse en poussant sur les plis.

231. Fixez la façade avant avec la housse en tissu nouvellement installée sur l'appareil et vérifiez les bords pour garantir qu'il n'y a pas de blocage de la zone d'entrée d'air.

REMARQUE : Les housses en tissu personnalisables sont lavables en machine, conformément aux instructions d'entretien fournies avec le kit. Il est important que l'élastique le long des bords de la housse soit intact et serré, car il contribue à assurer un flux d'air optimal dans l'appareil, avec une diminution minimale des performances. Si vous remarquez que l'élastique est cassé ou très lâche, c'est qu'il est temps de remplacer la housse en tissu.

PERSONNALISATION DES PIEDS

Les pieds en élastomère thermoplastique (TPE) sont fixés à l'appareil par des vis intégrées. Les pieds, comme la poignée supérieure, sont détachables. Suivez les étapes ci-dessous pour fixer ou remplacer un ensemble de pieds existant.

- 232.** Placez l'appareil à plat sur l'arrière de sorte que la façade avant soit orientée vers le plafond. Dévissez les pieds existants, le cas échéant, en les tournant vers la gauche.
- 233.** Retirez tout plastique de protection couvrant le nouvel ensemble de pieds.
- 234.** Faites glisser doucement la vis intégrée des nouveaux pieds dans la cavité en bas de l'appareil et fixez-les en les tournant dans le sens des aiguilles d'une montre jusqu'à ce que vous rencontriez une résistance.
- 235.** Testez la stabilité des pieds en remettant l'appareil debout en le soulevant d'environ 5 à 6 cm au-dessus du sol et en le secouant doucement.

Le tableau ci-dessous n'affiche qu'une liste limitée. Pour consulter la section la plus récente et la plus complète sur le dépannage, la FAQ et le guide d'erreurs, veuillez vous reporter à la section correspondante sur notre site Web ou sur l'application Wellbeing.

#	PROBLÈME	DÉPANNAGE	REMARQUES
1	L'icône d'alerte du purificateur d'air est allumé	<p>Si vous venez d'acheter l'appareil OU d'insérer un ou des nouveau(x) filtre(s), assurez-vous que le(s) filtre(s) sont correctement positionnés pour que les étiquettes RFID soient lues par le capteur (reportez-vous au point 6 dans la section MISE EN ROUTE ET INSTALLATION ci-dessus).</p> <p>Généralement, l'appareil est livré avec une variété de capteurs sophistiqués, de composants électroniques et d'autres composants électriques. Si l'un d'eux est défaillant, l'icône d'alerte de l'IU du produit s'allume. Pour en savoir plus sur les étapes à suivre, rendez-vous sur l'application AEG Wellbeing et recherchez les informations à chaque fois que vous verrez cette icône allumée.</p>	<p>Veillez vous munir du PNC et du numéro de SÉRIE de l'appareil lorsque vous appelez pour de l'aide.</p>
2	Le purificateur d'air fonctionne à la vitesse maximale du ventilateur en permanence pendant des périodes prolongées	<p>En mode MANUEL, vérifiez le curseur de vitesse du ventilateur sur l'IU du produit ou sur l'application Wellbeing et réglez-le au niveau souhaité.</p> <p>En mode INTELLIGENT, vérifiez le témoin de qualité de l'air sur l'IU du produit ou sur l'application Wellbeing. Si toutes les valeurs PM affichent constamment 999-1000 sans aucune réduction, le capteur est probablement obstrué. Veuillez utiliser un aspirateur pour nettoyer le capteur via la fenêtre du capteur. Instructions détaillées dans la section NETTOYAGE, ENTRETIEN et RANGEMENT ci-dessus.</p>	<p>Le capteur PM de l'appareil est très précis et sensible, et il est normal que le purificateur réagisse à la mauvaise qualité de l'air en augmentant la vitesse du ventilateur pour ramener la qualité de l'air intérieur à des niveaux sûrs.</p>

3	<p>Le purificateur d'air fonctionne à la vitesse du ventilateur la plus basse en permanence pendant des périodes prolongées</p>	<p>En mode MANUEL, vérifiez le curseur de vitesse du ventilateur sur l'IU du produit ou sur l'application Wellbeing et réglez-le au niveau souhaité.</p> <p>En mode INTELLIGENT, vérifiez le voyant de qualité de l'air sur l'IU du produit ou sur l'application Wellbeing. Si toutes les valeurs PM affichent constamment très bon sans aucune augmentation, ceci est un comportement normal de l'appareil. La qualité de l'air est très bonne ! Si la valeur PM2.5 est élevée et que l'appareil continue à fonctionner à la vitesse du ventilateur la plus basse, veuillez contrôler l'icône Changement du filtre sur l'IU du produit ou sur l'application Wellbeing. Si elle est allumée, remplacez le filtre usagé par un nouveau, ceci devrait résoudre le problème de vitesse du ventilateur.</p> <p>Si aucune des étapes OU des instructions ci-dessus n'est fournie dans l'application Wellbeing, reportez-vous à l'article 9 du tableau.</p>	<p>L'appareil est conçu de sorte que, lorsqu'un filtre est en fin de vie, au moins en mode INTELLIGENT, il décourage l'utilisation jusqu'à ce que le filtre soit remplacé, en limitant la vitesse du ventilateur afin de ne pas réintroduire les particules capturées dans l'air.</p>
4	<p>Le purificateur d'air produit un bruit bruyant ou anormal</p>	<p>Veillez à ce que l'arrivée d'air (autour de la façade avant) et la grille (au-dessus de l'appareil) ne soient pas obstrués et qu'un dégagement d'au moins 30 cm soit respecté entre ces zones et la surface la plus proche. Si vous utilisez une housse en tissu personnalisée, essayez de resserrer la housse en tissu sur la façade OU essayez de le faire fonctionner sans la housse pour voir si le bruit devient normal.</p> <p>Si aucune des étapes OU des instructions ci-dessus n'est fournie dans l'application Wellbeing, reportez-vous à l'article 9 du tableau.</p>	<p>Un bruit anormal OU une hauteur de son anormalement élevée n'est pas intentionnel, il est donc préférable d'y remédier.</p>
5	<p>Le purificateur d'air ou le ventilateur ne fonctionne pas</p>	<p>Assurez-vous que la maison, la prise murale et l'appareil sont tous alimentés. Si nécessaire, essayez de pousser fermement la fiche d'alimentation dans la prise murale pour vérifier si cela résout le problème.</p> <p>Si vous avez récemment (rem)placé un filtre, veuillez le retirer et le réinsérer. Assurez-vous que le filtre est correctement orienté afin que le capteur RFID puisse le détecter.</p> <p>Si aucune des étapes OU des instructions ci-dessus n'est fournie dans l'application Wellbeing, reportez-vous à l'article 9 du tableau.</p>	<p>En tant que mécanisme de sécurité, afin d'éviter tout risque de blessure de la pale du ventilateur, l'appareil ne fonctionne pas s'il ne détecte pas la présence du ou des filtre(s).</p>

6	Le purificateur d'air fonctionne mais la qualité de l'air ne s'améliore pas	<p>Si en mode INTELLIGENT, surveillez de près la différence dans les niveaux de qualité de l'air dans l'application Wellbeing pendant les 20 minutes suivantes, si vous ne voyez aucune amélioration des valeurs de la qualité de l'air dans l'application Wellbeing pendant cette période, suivez les étapes ci-dessous.</p> <p>Passez en mode MANUEL et réglez la vitesse du ventilateur sur un niveau plus élevé pour voir si cela aide à résoudre le problème. Si vous ne voyez toujours aucune amélioration, essayez l'étape ci-dessous.</p> <p>Essayez de fermer les portes ouvertes OU les fenêtres à l'extérieur de la pièce et relancez l'appareil à la vitesse du ventilateur la plus élevée pendant 20 minutes. Si cela résout le problème, nous vous recommandons de faire fonctionner l'appareil dans cet environnement étanche autant que possible, jusqu'à ce que la qualité de l'air à l'extérieur (ou dans d'autres pièces) soit également à un niveau satisfaisant.</p>	<p>Si l'appareil est placé dans une pièce plus grande que la taille recommandée, cela prendra plus de temps pour que la qualité de l'air s'améliore. Veuillez patienter et maintenir l'appareil à la vitesse la plus élevée possible.</p> <p>L'appareil est fourni avec plusieurs filtres. Veuillez vous assurer que vous disposez des filtres appropriés pour lutter contre le polluant que vous cherchez à éliminer.</p>
7	Le purificateur d'air produit ou émet une odeur étrange	<p>La première fois que vous faites fonctionner l'appareil, vous pouvez percevoir une odeur de plastique, de colle ou de peinture, notamment à proximité de la grille de sortie d'air. Ceci est inévitable dans certains cas (comme « l'odeur du neuf dans une voiture »), mais doit disparaître rapidement.</p> <p>Si vous constatez une odeur de brûlé, débranchez l'appareil et contactez le service après-vente Electrolux agréé pour plus d'aide.</p>	Assurez-vous toujours que les filtres sont recouverts d'un emballage approprié lorsque vous les rangez entre les utilisations.
8	Je ne suis pas parvenu à connecter le purificateur d'air à l'application	Si vous n'arrivez pas à installer l'appareil et à le connecter à l'application Wellbeing après plusieurs tentatives en ayant suivi les étapes de l'application Wellbeing et de la foire aux questions, le meilleur moyen est de contacter un service après-vente Electrolux agréé pour obtenir de l'aide.	La puce Wi-Fi de l'appareil fonctionne uniquement à 2,4 GHz, assurez-vous donc que votre Wi-Fi domestique fonctionne à cette bande passante.

9	J'ai un autre problème non mentionné ici OU aucune des étapes ci-dessus n'a aidé à résoudre le problème	Vous pouvez rechercher d'autres guides de dépannage et de FAQ sur notre site Web OU sur l'application Wellbeing sur les pages d'informations produits, ou contacter directement le service après-vente Electrolux agréé pour obtenir de l'aide. Merci !	Veuillez vous munir du PNC et du numéro de SÉRIE de l'appareil.
---	---	---	---

GEBRAUCHSANLEITUNG

Vielen Dank, dass Sie sich für den Luftreiniger Electrolux WELL A7/A5 entschieden haben. Verwenden Sie stets Original-Verbrauchsgüter, -Zubehör und -Ersatzteile von Electrolux, um mit Ihrem Gerät beste Ergebnisse zu erzielen. Dieses Gerät ist umweltfreundlich, daher sind alle Kunststoffteile für Recyclingzwecke gekennzeichnet.

ALLGEMEINESICHERHEITSHINWEISE

Diese **BEDIENUNGSANLEITUNG** enthält spezielle Anweisungen für Ihr Modell ODER Ihre Serie. Verwenden Sie das Gerät nur gemäss den Anweisungen in dieser Anleitung. Diese Anweisungen decken nicht alle Bedingungen und Situationen ab, die auftreten können. Bei der Montage, dem Betrieb und der Wartung von Geräten sind ein gesunder Menschenverstand und Vorsicht geboten.

WARNUNG! – SICHERHEIT VON KINDERN UND SCHUTZBEDÜRFTIGEN PERSONEN

Erstickungs- und Verletzungsgefahr oder Gefahr bleibender Schäden. Halten Sie alle Verpackungsmaterialien von Kindern fern.

Das Gerät kann von Kindern ab 8 Jahren und Personen mit eingeschränkten physischen, sensorischen oder geistigen Fähigkeiten oder mit mangelnder Erfahrung und/oder mangelndem Wissen nur dann verwendet werden, wenn sie durch eine für ihre Sicherheit zuständige Person beaufsichtigt werden oder in die sichere Verwendung des Geräts eingewiesen wurden und die mit dem Gerät verbundenen Gefahren verstanden haben.

Eine Reinigung oder Wartung des Geräts darf nicht von Kindern ohne Aufsicht erfolgen. Kinder dürfen nicht mit dem Gerät spielen. Halten Sie Kinder unter 3 Jahren vom Gerät fern, wenn sie nicht ständig beaufsichtigt werden.

ACHTUNG! – VERLETZUNGEN ODER SCHÄDEN AM GERÄT ODER SACHSCHÄDEN VERMEIDEN

Richten Sie den Luftstrom nicht auf offene Kamine oder andere Wärmequellen, da dies zu Aufflackern führen kann.

Klettern Sie nicht auf das Gerät und stellen Sie keine Gegenstände darauf.

Hängen Sie keine Gegenstände an das Gerät.

Stellen Sie keine Behälter mit Flüssigkeiten auf das Gerät.

Nehmen Sie das Gerät von der Stromquelle, wenn es für einen längeren Zeitraum nicht benutzt wird.

Den Luftereinlassbereich, den Lüfterbereich und das Luftauslassgitter nicht blockieren oder abdecken.

Stellen Sie sicher, dass elektrische/elektronische Geräte mindestens 30 cm vom Gerät entfernt sind.

ACHTUNG! – WANDMONTAGE: – VERLETZUNGEN ODER SACHSCHÄDEN VERMEIDEN

Verwenden Sie je nach Wandmaterial immer geeignete Schrauben und Kunststoffdübel für die Wandhaken, (wie etwa Dübel mit Schrauben für Betonwände ODER Spreizdübel mit Schrauben für die Trockenbauwände etc.). Wenn Sie sich nicht sicher sind, wie Ihre Wand beschaffen ist, ziehen Sie einen qualifizierten Handwerker ODER Maurer hinzu und lassen Sie sich die richtigen Dübel und Schrauben gemäss den lokalen oder nationalen Baustandards empfehlen.

Verwenden Sie den Wandhaken unter keinen Umständen mit nur einer Schraube.

Treffen Sie stets geeignete Sicherheitsvorkehrungen und tragen Sie eine entsprechende Schutzausrüstung, während Sie Löcher in die Wand bohren ODER Geräte dafür nutzen (wie etwa Sicherheitshandschuhe, Staubmaske etc.).

Ziehen Sie nicht am Netzkabel des Geräts, während es an der Wand montiert ist. Achten Sie darauf, dass das Netzkabel fest an der Wand und am Boden anliegt, um zu vermeiden, dass sich Gegenstände mit dem Kabel verheddern und so versehentlich am Gerät gezogen wird.

Stellen Sie sicher, dass der Wandhaken fest an der Wand befestigt ist und sich im richtigen Winkel (z. B. parallel zum Boden ohne Neigung) befindet.

Wenn Sie sich nicht sicher sind, ob der Wandhaken korrekt an der Wand befestigt wurde, bevor Sie das Gerät montieren, prüfen Sie bitte den Haken, indem Sie a) von oben mit den Händen darauf drücken, um festzustellen, ob er sich lockert, und indem Sie b) den Haken zu sich ziehen, um festzustellen, ob die Schrauben sich lockern.

INFORMATIONEN ZUR FUNKVERBINDUNG

WiFi-Arbeitsfrequenz und maximale Ausgangsleistung: 2,4 GHz; 15 dBm

RFID-Arbeitsfrequenz und maximale Ausgangsleistung: 13,56 MHz; 30 dBm

±10 % Stromverbrauch des Geräts im Standby-Modus liegt unter 2,0 W

ELEKTRISCHE SICHERHEITSHINWEISE

WARNUNG! – ES BESTEHT BRAND- ODER STROMSCHLAGGEFAHR

Dieses Gerät kann ohne Änderungen an einem Stromnetz mit 50 Hz oder 60 Hz betrieben werden. Verwenden Sie kein Verlängerungskabel oder Adapterstecker.

Entfernen Sie keine Kontaktstifte aus dem Netzkabel. Das Netzkabel nicht quetschen, biegen oder verknoten.

Das Netzkabel nicht durchschneiden oder beschädigen. Wenn das mitgelieferte Netzkabel beschädigt ist, darf es nur von Electrolux, seinem Kundendienstmitarbeiter oder entsprechend qualifizierten Personen ausgetauscht werden. Dieses Gerät enthält keine vom Benutzer zu wartenden Teile. Wenden Sie sich zur Reparatur immer an einen autorisierten Electrolux-Servicetechniker.

Schneiden oder entfernen Sie den Erdungstift unter keinen Umständen und stecken

Sie nicht daran vorbei (siehe Bild 26 auf Seite 3; für UK siehe Abbildung 27). Wenn Sie nicht sicher sind, ob die Steckdose angemessen geerdet oder durch einen Schutzschalter geschützt ist, beauftragen Sie einen qualifizierten Elektriker, die richtige Steckdose gemäss den nationalen Normen ODER den geltenden lokalen Vorschriften und Verordnungen zu installieren.

Lagern oder verwenden Sie kein Benzin oder andere entflammbare Dämpfe und Flüssigkeiten in der Nähe dieses oder anderer Geräte. Lesen Sie Produktetiketten bzgl. Entflammbarkeit und andere Warnhinweise.

Lassen Sie kein Wasser oder andere flüssige oder brennbare Reinigungsmittel in das Gerät eindringen, um einen elektrischen Schlag und/oder eine Brandgefahr zu vermeiden. Ziehen Sie vor der Reinigung den Netzstecker aus der Steckdose.

Ziehen Sie den Stecker des Geräts niemals aus der Steckdose, indem Sie am Netzkabel ziehen. Fassen Sie immer den Stecker fest an und ziehen Sie ihn gerade aus der Steckdose heraus.

ACHTUNG! – SCHWERE VERLETZUNGEN ODER TÖDLICHE UNFÄLLE VERMEIDEN

Stecken Sie keine Finger oder Gegenstände in den Luftaustrittsbereich oder das nach vorne gerichtete Gitter des Geräts und legen Sie keine Gegenstände hinein.

Schalten Sie das Gerät nicht ein oder aus, indem Sie das Netzkabel herausziehen oder die Stromversorgung im Schaltkasten ausschalten.

Im Falle einer Störung (Funken, Brandgeruch usw.) den Vorgang sofort unterbrechen, das Netzkabel trennen und einen autorisierten Electrolux-Servicetechniker anrufen.

Betreiben Sie das Gerät nicht mit nassen Händen.

Ziehen Sie nicht am Netzkabel.

Berühren Sie beim Herausnehmen des/der Filter nicht die Lüfterflügel.

ENTSORGUNG

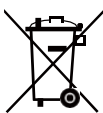

Dieses Symbol auf dem Gerät oder auf seiner Verpackung weist darauf hin, dass das Gerät nicht als Hausmüll entsorgt werden darf. Um Ihr Gerät zu recyceln, bringen Sie es zu einer offiziellen Wertstoffsammelstelle, wo Batterie und elektrische Bauteile sicher und professionell entsorgt werden können. Beachten Sie die Landesvorschriften für die Entsorgung von Elektrogeräten und Akkus.

VORDEMSTART

Lesen Sie diese Anleitung sorgfältig durch und beachten Sie insbesondere die Sicherheitshinweise. Achten Sie besonders auf die mit „**ACHTUNG!**“ gekennzeichneten Abschnitte!

Überprüfen Sie, ob alle wichtigen Bauteile und Teile enthalten sind.

WALL HANG
HOOK

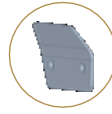

CUSTOMIZED
DECOR KITS



TAILORED
FILTER KITS

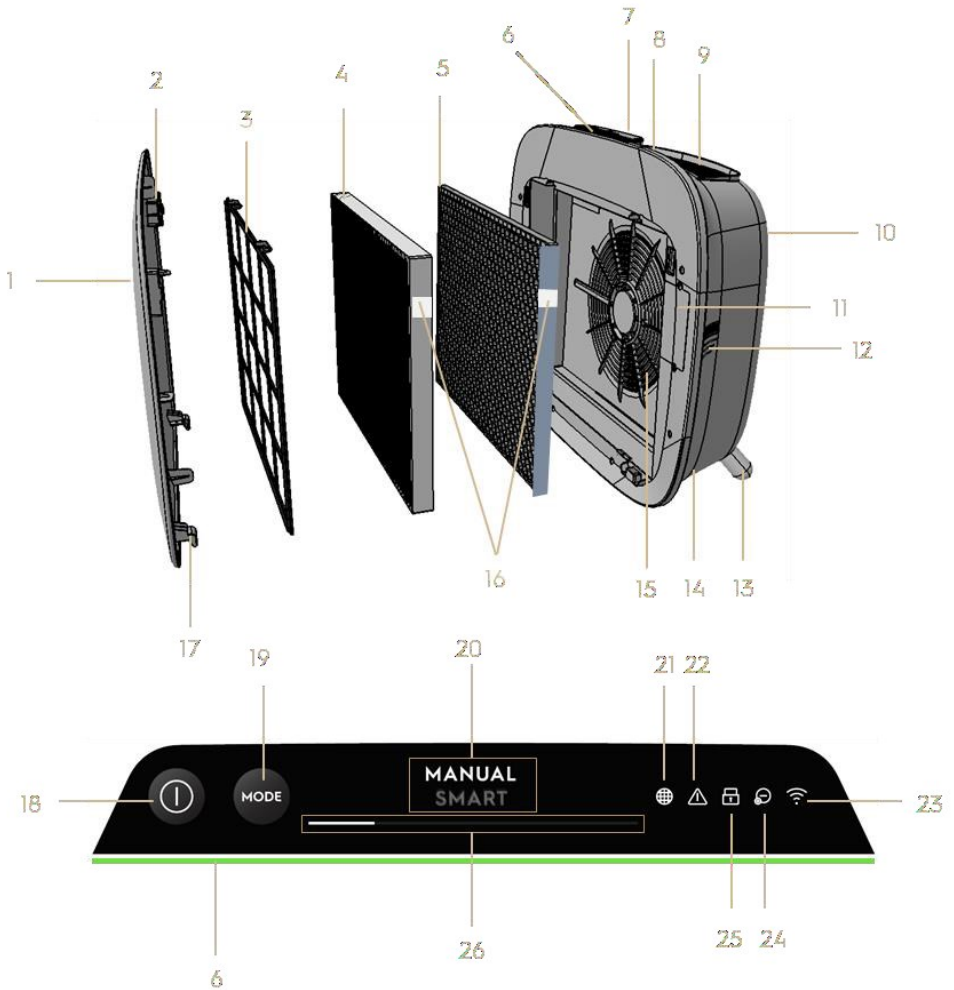
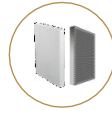

WICHTIGE BAUTEILE DES WELL A7/A5 LUFTREINIGERS

1	Abnehmbare und anpassbare Frontblende	14	Netzkabelgehäuse
2	Magnete für Frontblende	15	Lüftermotor, Grill
3	Maschen-Vorfilter	16	RFID-Kennzeichnung(en)
4	Ultrafeinstaubfilter	17	Haken an der Frontblende

5	VOC-Kohlefilter	18	Taste EIN/AUS
6	Anzeige Luftqualität	19	Taste MODUS
7	Display der Bedienoberfläche	20	Modus-Display
8	Abnehmbarer oberer Tragegriff	21	Filterwechselsymbol
9	Luftauslassgrill	22	Warnsymbol
10	Hinterer Griff zum Anheben und Aufhängen	23	WiFi-Symbol
11	Sensorfeld	24	Ionisator-Symbol
12	Sensorfenster	25	Symbol für Kindersicherung
13	Herausnehmbare Füsse x2	26	Schiebereglern und Anzeige für LÜFTERGESCHWINDIGKEIT

HINWEIS: Ihr spezielles Modell enthält möglicherweise nicht alle Komponenten und Funktionen, die in dieser BEDIENUNGSANLEITUNG aufgeführt sind. Prüfen Sie bitte die Produktverpackung ODER die Produktspezifikationen auf unserer Website auf die genauen Details Ihres Modells. Electrolux behält sich das Recht vor, die hier enthaltenen Informationen ohne Vorankündigung zu ändern.

AUSPACKEN UND EINRICHTEN – Bildseiten 6–7

Seien Sie vorsichtig, wenn Sie den Luftreiniger auspacken. Das Gerät verfügt über mehrere abnehmbare Teile, die sich während des Transports gelöst haben. Öffnen Sie daher die Box mit Sorgfalt und stellen Sie sie auf eine grosse ebene Fläche ODER auf den Boden.

236. Entfernen Sie das Gerät (z. B. mit dem oberen Griff, falls vorhanden) und die Zusatztteile vorsichtig aus der Hauptverpackung. Entfernen Sie die Kunststoffverpackung und entsorgen Sie sie gemäss den Sicherheits- und Recyclinganweisungen.

237. Bei Wandmontage:

- a. Bitte lesen Sie die Sicherheitsanweisungen im Abschnitt ALLGEMEINE SICHERHEIT, bevor Sie fortfahren.
- b. Bestimmen Sie einen Ort an der Wand, an dem Sie das Gerät montieren möchten. Der Ort sollte mindestens 20 cm unter Augenhöhe sein, wenn Sie vollständig aufrecht stehen (etwas niedriger wäre ideal und wird empfohlen) für optimale Sicht und für die Reinigung unter dem Gerät. Stellen Sie auch sicher, dass die nächste Steckdose höchstens 1,5 m entfernt ist und ein Abstand von mindestens 20 cm zwischen der rechten Seite (Sensorfenster) des Geräts und der nächsten benachbarten Oberfläche befindet.
- c. Setzen Sie den mitgelieferten Haken flach gegen die Wand und markieren Sie mit einem Bleistift die beiden Stellen, an denen die Löcher für die Schrauben gebohrt werden sollen. Der Haken muss so positioniert

werden, dass die hervorstehende Spitze (ohne Löcher) oben ist (siehe Bild Nr. 2).

- d. Verwenden Sie je nach Wand einen geeigneten Bohrer, um an den gekennzeichneten Markierungen zwei Löcher in die Wand zu bohren und stecken Sie bei Bedarf Dübel ein.
- e. Verwenden Sie je nach Wand die entsprechenden Schrauben für den nächsten Schritt. Setzen Sie den Haken flach gegen die Wand, sodass die Löcher konzentrisch und der Haken parallel zum Boden ohne Schiefstellung sitzt. Ziehen Sie dann die Schrauben an, bis der Haken festsitzt und sich nicht bewegt, wenn Sie daran ziehen.
- f. Heben Sie das Gerät an und setzen Sie es auf den Haken, so dass die Oberseite des Hakens sicher in den eingebauten Aufhänger an der Rückseite des Geräts passt.
- g. Richten Sie das Gerät vorsichtig aus, damit es nicht schief hängt, so wie bei einem Gemälde. Stellen Sie sicher, dass das Gerät flach an der Wand anliegt.
- h. Ziehen Sie beim Abnehmen des Geräts zuerst das Netzkabel aus der Steckdose.

238. Wenn Sie das Gerät auf den Boden stellen:

- a. Die zylindrischen Füße in das Gerät schrauben, indem Sie im Uhrzeigersinn daran drehen, bis Sie hörbar einrasten (oder Sie einen Widerstand spüren).
- b. Heben Sie das Gerät an und stellen Sie es neben die zu verwendende Steckdose.
- c. Sorgen Sie für mindestens 30 cm Abstand zwischen der Vorderseite (Lufteinlass) und mindestens 20 cm zwischen der rechten Seite (Sensorfenster) des Geräts und anderen Oberflächen. Sorgen Sie auch dafür, dass über der Oberseite ausreichend Platz vorhanden ist (Luftauslassgrill), damit das Gerät die reine Luft optimal im Raum verteilen kann.
- d. Entfernen Sie bei der Wandmontage die zylindrischen Füße vom Gerätesockel für eine effizientere Luftverteilung.

239. Entfernen Sie die Frontblende, indem Sie sie vorsichtig mit beiden Händen vom Gerät wegziehen.

240. Ziehen Sie den Maschen-Vorfilter, den Ultrafeinstaubfilter und den VOC-Kohlefilter heraus und entfernen Sie die gesamte Kunststoffverpackung. Entsorgen Sie sie gemäss den örtlichen Entsorgungsvorschriften.

- 241.** Setzen Sie die Filterschichten in der gleichen Reihenfolge wieder in das Gerät ein, wie Sie ursprünglich vorgefunden haben (d. h. den VOC-Kohlefilter zuerst). Achten Sie beim Einsetzen darauf, den Filter so zu halten, dass sich das RFID-Etikett am Filter oben rechts befindet – es sollte sich in der Nähe der Sensorklappe befinden.
- 242.** Bringen Sie den Maschen-Vorfilter und die Frontblende wieder am Gerät an.
- 243.** Stecken Sie das Netzkabel des Geräts in die nächstgelegene Steckdose, so dass die EIN/AUS-Taste der Bedienoberfläche des Geräts leuchtet.
- 244.** Um beste Ergebnisse zu erzielen, betreiben Sie das Gerät möglichst in einem geschlossenen Raum mit geschlossenen Türen und Fenstern.

ERSTE UND WEITERE VERWENDUNG – Bildseiten 6–7

EINSCHALTEN

- 245.** Tippen Sie einmal auf die Taste EIN,  um den Luftreiniger einzuschalten

HINWEIS: Bei jedem neuen Durchlauf dauert es etwa 10 Sekunden, bis die Sensoren die Luftqualität kalibriert und analysiert haben, bevor die gewünschte Gebläsestufe erreicht wird. Während dieser Zeit pulsiert die Anzeige der Luftqualität langsam weiss.

ÄNDERN DER MODI UND LÜFTERGESCHWINDIGKEITEN

- 246.** Tippen Sie einmal auf die Taste MODUS,  um zwischen den beiden Modi umzuschalten: SMART und MANUELL

SMART: Dies ist der Standardmodus, in dem das Gerät startet. Im SMART-Modus verwendet das Gerät die Sensordaten als Eingabe, um über die geeignete Lüftergeschwindigkeit, den Typ und die Intensitätsstufe des UI-Displays zu entscheiden. Die Gebläsestufe kann vom Benutzer in diesem Modus nicht manuell eingestellt werden. Weitere Einzelheiten finden Sie im Abschnitt „LUFTQUALITÄTSANZEIGE“.

HINWEIS: Die AQI-Beleuchtung schaltet sich in einem dunklen Raum vollständig ab, wenn sich das Gerät im Smart-Modus befindet, damit es nicht stört.

MANUELL: Im Modus MANUELL verwendet das Gerät die Sensordaten als Eingabe, nur um die Luftqualitätsstufe in der Luftqualitätsanzeige anzuzeigen, die Lüftergeschwindigkeit wird jedoch nicht automatisch eingestellt. Dieser Modus wird am besten für einen schnellen Reinigungsvorgang verwendet, besonders dann, wenn der Benutzer eine Erhöhung der Partikeldichte im Raum aufgrund von Arbeiten im Haushalt erwartet (z. B. Staubsaugen).

247. Betätigen Sie im Modus MANUELL den Schieberegler für die Lüftergeschwindigkeit, um die Reinigungsgeschwindigkeit einzustellen – die linke Seite ist die niedrigste und die rechte Seite die höchste Geschwindigkeit.

HINWEIS: Das Gerät steigert oder verringert die gewählte Geschwindigkeitseinstellung allmählich. Auf dem Schieberegler lässt sich auch die aktuelle Lüftergeschwindigkeit anzeigen.

248. STANDBY und WiFi AUS: Der Luftreiniger ist im Hinblick auf die ECODESIGN-Prinzipien entwickelt worden und soll daher den Stromverbrauch auf unter 2,0 W begrenzen, wenn das Gerät ausgeschaltet ist (ausser der Benutzer darf diese Einstellung aufheben). Wenn das Gerät eingeschaltet wird, wenn es keine WiFi-Verbindung hat ODER noch nicht in Betrieb genommen wurde, schaltet sich das WiFi-Funksignal automatisch nach 30 Minuten aus, um Strom zu sparen. Um das WiFi-Funksignal manuell wieder einzuschalten, starten Sie bitte INBETRIEBNAHME (nur Schritt 21) oder ziehen Sie den Stecker ab und stecken Sie ihn dann wieder in die Steckdose.

FUNKTIONSSYMBOLS UND ANZEIGEN

HINWEIS: Möglicherweise sind nicht alle Kontrolllampen ODER Funktionssymbole in Ihrem Modell aufgeführt.

Einzelheiten zu den verfügbaren Funktionen finden Sie in der Verpackung oder den Produktspezifikationen auf der Website.

249. FILTERWECHSEL: Der bzw. die hocheffizienten Filter im Gerät können nicht gewaschen, sondern nur ausgetauscht werden. Das Symbol für den Filterwechsel  leuchtet auf, um Sie daran zu erinnern, Ihre(n) Filter zu wechseln. Ihr Luftreiniger kann mit mehr als einem Filter ausgestattet sein. Beachten Sie deshalb die Wellbeing App für weitere Informationen, welche Filterschicht ersetzt werden soll. Vor dem Gebrauch des Geräts immer sicherstellen, dass der Plastikbeutel vom Filter entfernt wird. Nach dem Austausch des verbrauchten Filters erlischt das Symbol für den Filterwechsel automatisch und es ist kein Rücksetzen erforderlich.

250. WARNUNG: Das Warnsymbol  leuchtet auf, um Sie auf eine elektrische oder elektronische Störung in Ihrem Gerät aufmerksam zu machen. Einzelheiten zu den verschiedenen Störungen, Komponentendetails und Abhilfemassnahmen finden Sie in der Wellbeing App. Weitere Einzelheiten finden Sie im Abschnitt FEHLER UND PROBLEMBEHEBUNG weiter unten.

251. KINDERSICHERUNG: Das Gerät ist mit einer Sicherheitsverriegelung ausgestattet, die das Bedienfeld deaktiviert, um unbeabsichtigtes Tippen zu vermeiden. Die Kindersicherung kann über die Wellbeing App ein- und ausgeschaltet werden

oder durch gleichzeitiges Drücken der EIN/AUS- und MODUS-Tasten für 5 Sekunden. Das Symbol Kindersicherung  leuchtet, wenn die Funktion eingeschaltet ist.

252. IONISATOR: Das Gerät ist mit einem Ionisationsmodul ausgestattet, das bei aktivierter Funktion negative Ionen zur weiteren Unterstützung des Luftreinigungsprozesses erzeugt. Der Ionisator ist standardmässig ausgeschaltet und kann nur über die Wellbeing App auf EIN/AUS geschaltet werden. Das Symbol für den Ionisator  leuchtet auf, wenn die Funktion eingeschaltet ist. Weitere Informationen dazu, wie ein Ionisator die Partikel in der Luft reduzieren kann, finden Sie auf der Seite „Produktinformationen“ auf der Website.

253. WiFi: Das Gerät ist mit einem WiFi-Modul ausgestattet, das die Bedienung per Smartphone und den Zugang zu vielen weiteren Funktionen ermöglicht, einschliesslich der zeitbasierten Verfolgung Ihrer Raumluftqualitätsdaten. Wenn das Gerät mit dem Heim-WiFi verbunden ist, leuchtet das Symbol  auf. Wenn das Symbol blinkt, deutet dies auf einen vorübergehenden Verlust der WiFi-Konnektivität hin – weitere Einzelheiten finden Sie in der Wellbeing App.

HINWEIS: Laden Sie unsere Wellbeing App herunter und folgen Sie den Schritt-für-Schritt-Anweisungen zur Inbetriebnahme, um den Luftreiniger online zu bringen.

254. ANZEIGE LUFTQUALITÄT: Das Gerät ist mit Luftqualitätssensoren ausgestattet. Der lasergestützte Feinstaubsensor (Particulate Matter, PM) ist ein hochpräziser Partikelsensor, der PM 1, PM 2.5 und PM 10 erkennen kann. Die Anzeige der Luftqualität zeigt mithilfe einer Farbskala visuell die Luftqualität in Echtzeit gemäss Tabelle unten an. Im SMART-Modus bestimmt die Luftqualitätsstufe auch die Gebläsestufe gemäss Tabelle unten.

HINWEIS: Achten Sie darauf, dass das Sensorfenster regelmässig gereinigt wird, damit es nicht von Staub getrübt wird und die Sensoren korrekt funktionieren. Stellen Sie auch eine optimale Luftfeuchtigkeit (zwischen 35–80 %) sicher, damit die Sensoren genau arbeiten können.

HELLE FARBE	PM 2,5 (µg/m3)	LUFTQUALITÄTSSTAT US	LÜFTERGESC HWINDIGKEI T
Weiss	Kalibrierung Inbetriebnahme		
Grün	0–12	Sehr gut	2
Gelb	13–35	Gut	3
Orange	36–55	Schlecht	4
Rot	56–150	Sehr schlecht	5
Violett	151–250	Schlecht	5
Kastanienbra un	> 250	Sehr schlecht	5

HINWEIS: Einige Schritte der Inbetriebnahme haben sich geändert, bitte befolgen Sie im Falle einer Abweichung die Schritt-für-Schritt-Anweisungen in der neuesten Version der App. Stellen Sie sicher, dass das Heim-WiFi auf 2,4 GHz und nicht auf 5 GHz eingestellt ist, da dies vom Luftreiniger nicht erkannt wird.

- 255.** Suchen Sie die Wellbeing App im iOS App Store oder Google Play Store, laden Sie sie herunter, registrieren Sie sich und melden Sie sich in der App an. In der App können Sie „Ein Gerät hinzufügen“ und die Schritt-für-Schritt-Anweisung zur Inbetriebnahme des Geräts befolgen – die folgenden Schritte sind Richtwerte.
- 256.** Nachdem Sie das Gerät in die Steckdose gesteckt haben, halten Sie bitte die EIN/AUS-Taste  5 Sekunden lang gedrückt, bis das WiFi-Symbol  schnell zu blinken beginnt – dies bedeutet, dass der Hotspot des Geräts aktiviert und bereit ist, mit dem WiFi verbunden zu werden.
- 257.** Gehen Sie zur Wellbeing App und verwenden Sie die Handykamera, um den WiFi-Barcode zu scannen. Der WiFi-Barcode befindet sich auf dem Typenschild auf dem Gerät (typischerweise nach dem Vorfilter, Abbildung 7). Sie können die Ziffern auch manuell unter dem Barcode in die App eingeben, wenn das Scannen nicht funktioniert.
- 258.** Verbinden Sie die App mit dem Hotspot.
- 259.** Wählen Sie das 2,4 GHz Heim-WiFi aus der Liste mit den verfügbaren WiFi-Verbindungen aus, mit dem sich das Gerät verbinden soll, und geben Sie dann das Kennwort für dieses Heim-WiFi in die App ein – warten Sie, bis das Gerät eine Verbindung hergestellt hat.
- 260.** Schliessen Sie diese Schritte ab, indem Sie Ihrem neu in Betrieb genommenen Luftreiniger einen Namen geben.
- 261.** Wenn Sie später die auf Ihrem Gerät gespeicherten WiFi-Anmeldeinformationen zurücksetzen möchten, halten Sie bitte die Taste EIN/AUS  5 Sekunden lang gedrückt, bis das WiFi-Symbol  blinkt (z. B. Schritt 20, Hotspot aktiviert). Halten Sie in diesem Zustand erneut die Taste EIN/AUS  5 Sekunden lang gedrückt, bis das WiFi-Symbol  aufhört zu blinken und nicht mehr leuchtet. Die WiFi-Einstellungen des Geräts werden jetzt zurückgesetzt und es versucht nicht, sich mit Ihrem WiFi-Netzwerk zu verbinden.

REINIGUNG, PFLEGE UND AUFBEWAHRUNG – Bildseiten 6–7

HINWEIS: Vor dem Reinigen immer den Stecker des Luftreinigers aus der Steckdose ziehen, um einen Stromschlag oder Brandgefahr zu vermeiden. Verwenden Sie zum Reinigen des Geräts niemals Scheuermittel, scharfe Reinigungsmittel ODER Wachs. Die hocheffizienten Filter dürfen nicht gewaschen werden, sie müssen stets nach dem Ende des Lebenszyklus ausgetauscht werden.

REINIGUNG UND PFLEGE

- 262.** Achten Sie darauf, dass das Sensorfenster nicht eingetrübt ist, um eine optimale Leistung des Geräts zu gewährleisten. Es ist normal, dass sich Staub in diesem Bereich ansammeln kann. Achten Sie daher auf eine regelmässige Reinigung des Sensors (z. B. einmal alle 4 Wochen) mit einem Staubsauger mit einer schmalen Düse/Bürste.
- 263.** Die Kunststoffteile des Geräts sollten mit einem ölfreien trockenen Tuch gereinigt werden. Verwenden Sie für Flecken auf Kunststoffteilen ein leicht feuchtes weiches Mikrofaser Tuch, um diese sanft zu reinigen.
- 264.** Der an der Frontblende angebrachte Stoff sollte mit einem ölfreien Tuch oder einem Staubsauger mit einer weichen Bürste abgewischt werden, um eine Beschädigung der Fasern zu vermeiden. Der Bereich um den Lufteinlass auf der Vorderseite des Geräts kann mehr Staub als andere Teile ansammeln und muss daher häufiger gereinigt werden, um eine optimale Leistung zu gewährleisten.

AUFBEWAHRUNG

- 265.** Wenn Sie das Gerät verstauen, ziehen Sie den Stecker und wickeln Sie das Netzkabel locker um die unteren Füsse. Achten Sie darauf, dass das Gerät mit den hochwirksamen Filtern und der Frontblende abgedeckt wird, um die Ansammlung von Staub zu verhindern.

AUSTAUSCHEN DER FILTER – Bildseiten 6–7

HINWEIS: Die Filter, mit Ausnahme des Maschen-Vorfilters, können nicht gewaschen werden und sind immer am Ende ihres Lebenszyklus zu ersetzen. Für die WELL-Luftreiniger der Serie A7/A5 steht eine Vielzahl von Filtern zur Verfügung, die genau auf Ihren Lebensstil zugeschnitten sind. Jede Filterschicht ist mit einem intelligenten RFID-Etikett ausgestattet, um sie eindeutig zu identifizieren und die Nutzung im Laufe der Zeit nachzuverfolgen. Gehen Sie zur Wellbeing App oder auf die Produktinformationsseite auf unserer Website, um eine Anleitung zur Auswahl des geeigneten Filters für Ihre Bedürfnisse zu erhalten.

- 266.** Um eine optimale Erfahrung und eine ununterbrochene Verwendung des Luftreinigers zu gewährleisten, überwachen Sie bitte die verbleibende Lebensdauer in der Wellbeing App und bestellen Sie einen Ersatzfilter, bevor die Lebensdauer 0 % erreicht. Wenn Sie Benachrichtigungen zugelassen haben, informiert Sie die Wellbeing App, wenn die Lebensdauer des Filters fast

abgelaufen ist (z. B. bei 5 %).

- 267.** Wenn einer oder mehrere Filter das Ende ihres Lebenszyklus erreicht haben, leuchtet das Symbol für den Filterwechsel auf der Bedienoberfläche auf, um auf den Austausch hinzuweisen. Bitte fahren Sie in der Wellbeing App fort, um festzustellen, welcher Filter am Ende der Lebensdauer ist und ersetzt werden muss. Wenn der Filter das Ende seiner Lebensdauer erreicht hat, kann die Lüftergeschwindigkeit im SMART-Modus begrenzt werden.
- 268.** Der gebrauchte Filter kann stark mit Staub und Feinstaub überzogen sein. Stellen Sie daher vor dem Öffnen der Frontblende sicher, dass ein Einweg-Staubbeutel oder eine Einweg-Verpackung zur Hand ist, um den gebrauchten Filter darin zu entsorgen.
- 269.** Entfernen Sie die Frontblende und den Maschen-Vorfilter und legen Sie sie beiseite. Entfernen Sie als Nächstes die Filterschicht, die sich am Ende ihrer Lebensdauer befindet, und legen Sie sie in den Einweg-Beutel.
- 270.** Entfernen Sie dann die Kunststoffverpackung vom Ersatzfilter und setzen Sie den Filter an der entsprechenden Stelle ein. Bitte stellen Sie sicher, dass der Aktivkohlefilter zuerst in das Gerät eingesetzt wird und erst anschliessend der Ultrafeinstaubfilter. Setzen Sie den Maschen-Vorfilter wieder ein und schliessen Sie die Frontblende. Das Filterwechselsymbol auf der Bedienoberfläche leuchtet nicht mehr und die Wellbeing App zeigt dasselbe mit einem neuen Filterlebenszyklus an.

HINWEIS: Falls die Änderung nur auf der Bedienoberfläche und nicht in der Wellbeing App angezeigt wird, starten Sie bitte die App und das Gerät vor der weiteren Fehlersuche neu.

- 271.** Entsorgen Sie den gebrauchten Filter sowie die Plastikverpackung gemäss den örtlichen Recyclingrichtlinien. Die RFID-Etiketten enthalten einen Schaltkreis und sind daher separat vom restlichen Filter zu entsorgen.

ANPASSEN – Bildseiten 6–7

Der WELL-Luftreiniger der Serie A7/A5 wurde, anders als andere Geräte, mit einer einzigartigen Form und Ästhetik entwickelt, um sicherzustellen, dass er in Ihr Zuhause und zur Einrichtung passt. Zusätzlich enthält die Serie viele individuelle Anpassungssets für jedes Gerät, die Ästhetik und Funktionalität des Geräts verbessern können.

ANPASSUNG DES OBEREN GRIFFS

Der Griff aus Polyurethan (PU) oben am Gerät ist mit zwei Schrauben am Gerät befestigt. Gehen Sie wie folgt vor, um einen oberen Griff anzubringen oder zu ersetzen.

272. Wenn Sie einen vorhandenen oberen PU-Griff austauschen:

- a. Entfernen Sie die beiden Schrauben, drehen Sie entgegen dem Uhrzeigersinn und legen Sie sie zusammen mit dem vorhandenen Griff beiseite.
- b. Entfernen Sie die Schutzverpackung aus Kunststoff vom neuen Griff und befestigen Sie ihn mit den Schrauben, indem Sie im Uhrzeigersinn drehen, bis Sie etwas Widerstand spüren. Achten Sie darauf, dass sich keine Lücke zwischen dem Gerät und der Schraube bildet.
- c. Testen Sie den Griff, indem Sie das Gerät 5–6 cm über dem Boden anheben und sanft schütteln.

273. Wenn Sie zum ersten Mal einen oberen Griff anbringen:

- a. Oben auf dem Gerät befinden sich zwischen der Bedienoberfläche und dem Luftauslassgrill zwei kreisförmige Hohlräume, die mit einem Gummistopfen gesichert sind. Legen Sie die Hohlräume frei, indem Sie die Gummistopfen aus dem Gerät entfernen. Ziehen Sie dazu vorsichtig an den Seiten des Stopfens.
- b. Befolgen Sie die Schritte 37b. und 37c. (oben).

ANPASSUNG DER FRONTBLENDE

Der Look der Frontblende kann mit einer Stoffabdeckung versehen werden, um sie zu akzentuieren oder sicherzustellen, dass das Gerät gut mit dem Raumdekor harmoniert. Die Stoffabdeckung verfügt über eine elastische Naht, mit der sie an der Frontblende befestigt werden kann, sodass keine Schrauben oder Klammern für die Installation erforderlich sind.

274. Entfernen Sie die Frontblende vom Gerät und, falls vorhanden, nehmen Sie die Stoffabdeckung vorsichtig ab – achten Sie darauf, das Bedienfeld dabei nicht zu verbiegen.

HINWEIS: Manche Modelle der Serie WELL A7 sind mit einem an der Frontblende angebrachten Stoff ausgestattet. Dieser Stoff kann nicht von der Blende abgenommen werden. Sie können die Blende jedoch noch mit einer anderen Stoffabdeckung über dem vorhandenen Stoff anpassen.

275. Entfernen Sie die Plastikverpackung von der neuen Stoffabdeckung, die Sie verwenden wollen.

276. Beginnen Sie in der oberen linken Ecke der Frontblende und stecken Sie das elastische Band hinter die Blende. Halten Sie diese Ecke fest und arbeiten Sie sich mit der anderen Hand zur oberen rechten Ecke vor, während Sie gleichzeitig das elastische Band der Stoffabdeckung hinter die Kante der Blende klemmen. Ziehen Sie nun die Stoffabdeckung zur unteren Kante der Blende und ziehen Sie den restlichen Rand der Stoffabdeckung hinter dem unteren Teil der Blende fest.

277. Glätten Sie Falten auf der Stoffabdeckung, indem Sie sie wegdrücken.

278. Bringen Sie die Frontblende mit der neuen Stoffabdeckung wieder am Gerät an und prüfen Sie die Ränder, um sicherzustellen, dass der Lufteinlassbereich nicht verstopft wird.

HINWEIS: Anpassbare Stoffabdeckungen sind gemäss den Pflegeanweisungen auf dem Set maschinenwaschbar. Es ist wichtig, dass das elastische Band entlang der Ränder der Stoffabdeckung unbeschädigt ist und fest sitzt, da es so einen optimalen Luftstrom in das Gerät bei nur minimalem Leistungsabfall gewährleistet. Wenn Sie bemerken, dass das Gummiband beschädigt oder sehr locker ist, ist es an der Zeit, die Stoffabdeckung zu ersetzen.

ANPASSUNG DER FÜSSE

Die Füsse aus thermoplastischem Elastomer (TPE) sind mit innen liegenden Schrauben am Gerät befestigt. Die Füsse – wie der obere Griff – sind abnehmbar. Gehen Sie wie folgt vor, um die Füsse am Gerät anzubringen oder zu ersetzen.

279. Legen Sie das Gerät flach auf seine Rückseite, sodass die Frontblende zur Zimmerdecke zeigt. Lösen Sie ggf. die vorhandenen Füsse, indem Sie gegen den Uhrzeigersinn drehen.

280. Entfernen Sie die Schutzabdeckungen aus Kunststoff von den neuen Füßen.

281. Schrauben Sie die innen liegenden Schrauben der neuen Füße vorsichtig in den Hohlraum unten im Gerät ein und ziehen Sie sie fest, indem Sie im Uhrzeigersinn drehen, bis sie etwas Widerstand spüren.

282. Prüfen Sie die Stabilität der Füße, indem Sie das Gerät wieder aufrecht stellen und es etwa 5–6 cm über den Boden anheben und leicht schütteln.

Die Tabelle unten ist nur eine eingeschränkte Liste. Neueste und vollständige Inhalte zur Problembeseitigung, FAQ und Anleitung zum Umgang mit Fehlern finden Sie im entsprechenden Abschnitt auf unserer Website oder in der Wellbeing App.

#	PROBLEM	PROBLEMBEHEBUNG	HINWEISE
1	Das Luftreiniger-Warnsymbol leuchtet	<p>Wenn Sie das Gerät neu erworben haben ODER neue Filter eingesetzt haben, stellen Sie sicher, dass der/die Filter korrekt eingesetzt wurde(n), sodass die RFID-Etiketten vom Sensor gelesen werden können (siehe Punkt 6 im Abschnitt „INBETRIEBNAHME UND EINSTELLUNGEN“ oben).</p> <p>Das Gerät ist mit einer Vielzahl hochentwickelter Sensoren und elektronischer und elektrischer Bauteile ausgestattet. Falls eine dieser Komponenten defekt ist, leuchtet das Warnsymbol auf der Bedienoberfläche des Geräts. Weitere Einzelheiten zu den Schritten zur Behebung von Problemen finden Sie in der Wellbeing App. Suchen Sie nach genauen Informationen, wenn dieses Symbol aufleuchtet.</p>	Bitte legen Sie die PNC- und Seriennummer bereit, wenn Sie den Support anrufen.
2	Der Luftreiniger läuft für längere Zeit mit maximaler Lüftergeschwindigkeit	<p>Prüfen Sie im Modus MANUELL auf der Bedienoberfläche des Geräts oder in der Wellbeing App den Schieberegler für die Lüftergeschwindigkeit und stellen Sie ihn auf die gewünschte Stufe ein.</p> <p>Falls sich das Gerät im SMART-Modus befindet, überprüfen Sie bitte die Luftqualitätsanzeige auf der Bedienoberfläche des Geräts oder in der Wellbeing App. Wenn alle PM-Werte dauerhaft 999–1000 ohne Verringerung anzeigen, ist wahrscheinlich der Sensor blockiert. Verwenden Sie einen Staubsauger, um den Sensor durch das Sensorfenster zu reinigen – detaillierte Anweisungen finden Sie im Abschnitt REINIGUNG, PFLEGE UND AUFBEWAHRUNG oben.</p>	Der PM Sensor ist sehr präzise und empfindlich, und es ist normal, dass der Luftreiniger auf eine schlechte Luftqualität reagiert, indem er die Lüftergeschwindigkeit erhöht. Dadurch wird die Raumluftqualität wieder auf ein sicheres Niveau gebracht.

3	<p>Der Luftreiniger läuft für längere Zeit bei niedrigster Lüftergeschwindigkeit</p>	<p>Prüfen Sie im Modus MANUELL auf der Bedienoberfläche des Geräts oder in der Wellbeing App den Schieberegler für die Lüftergeschwindigkeit und stellen Sie ihn auf die gewünschte Stufe ein.</p> <p>Falls sich das Gerät im SMART-Modus befindet, überprüfen Sie bitte die Luftqualitätsanzeige auf der Bedienoberfläche des Geräts oder in der Wellbeing App. Wenn alle PM-Werte dauerhaft ohne einen Anstieg als sehr gut ausgelesen werden, verhält sich das Gerät normal und Ihre Luftqualität ist sehr gut. Wenn der PM-2,5-Wert hoch ist und das Gerät immer noch mit der niedrigsten Lüftergeschwindigkeit arbeitet, überprüfen Sie das Symbol für den Filterwechsel auf der Bedienoberfläche des Geräts oder in der Wellbeing App. Wenn das Symbol leuchtet,ersetzen Sie den gebrauchten Filter durch einen neuen. Dadurch sollte das Problem mit der Lüftergeschwindigkeit behoben sein.</p> <p>Wenn keiner der oben genannten Schritte ODER Anweisungen in der Wellbeing App das Problem lösen, siehe Punkt 9 in der Tabelle.</p>	<p>Das Gerät ist so konzipiert, dass es nicht verwendet werden sollte, wenn ein Filter das Ende seines Lebenszyklus erreicht (zumindest im SMART-Modus), und zwar solange, bis der Filter ersetzt wurde. Das Gerät begrenzt dann die Lüftergeschwindigkeit, um die aufgefangenen Schmutzpartikel nicht wieder in die Raumluft zu blasen.</p>
4	<p>Der Luftreiniger erzeugt laute oder unregelmässige Geräusche</p>	<p>Stellen Sie sicher, dass der Lufteinlass (in der Nähe der Frontblende) und der Luftauslassgrill (oben am Gerät) frei sind und mindestens 30 cm zwischen diesen Bereichen und der nächsten Oberfläche liegen. Wenn Sie eine andere Stoffabdeckung verwenden, versuchen Sie, die Stoffabdeckung fester auf der Frontblende anzubringen ODER versuchen Sie, das Gerät ohne die Stoffabdeckung zu betreiben, um zu sehen, ob sich der Geräuschpegel normalisiert.</p> <p>Wenn keiner der oben genannten Schritte ODER Anweisungen in der Wellbeing App das Problem lösen, siehe Punkt 9 in der Tabelle.</p>	<p>Ein ungewöhnliches Geräusch ODER ein ungewöhnlich hoher Dauerton sind nicht normal und sollten behoben werden.</p>
5	<p>Luftreiniger oder Lüfter funktioniert nicht</p>	<p>Stellen Sie sicher, dass kein Stromausfall vorliegt und die Steckdose und das Gerät mit Strom versorgt werden. Falls erforderlich, drücken Sie den Netzstecker fest in die Wandsteckdose, um zu prüfen, ob das Problem dadurch behoben wird.</p> <p>Wenn Sie vor kurzem einen neuen Filter eingesetzt haben, entfernen Sie ihn und setzen Sie ihn wieder ein. Prüfen Sie, ob der Filter korrekt ausgerichtet ist, damit der RFID-Sensor ihn erkennt.</p> <p>Wenn keiner der oben genannten Schritte ODER</p>	<p>Als Sicherheitsmassnahme und um eine Verletzungsgefahr durch den Lüfterflügel zu vermeiden, funktioniert das Gerät nicht, wenn es keine(n) Filter erkennt.</p>

		Anweisungen in der Wellbeing App das Problem lösen, siehe Punkt 9 in der Tabelle.	
6	Der Luftreiniger läuft, aber die Luftqualität verbessert sich nicht	<p>Überwachen Sie im SMART-Modus die Unterschiede in der Luftqualität in der Wellbeing App innerhalb der nächsten 20 Minuten genau – wenn Sie während dieser Zeit keine Verbesserung der Luftqualitätswerte in der Wellbeing App sehen, befolgen Sie die nachfolgenden Schritte.</p> <p>Wechseln Sie zum Modus MANUELL und stellen Sie die Lüftergeschwindigkeit auf eine höhere Stufe ein, um zu sehen, ob das Problem dadurch behoben wird. Wenn Sie noch keine Verbesserung sehen, versuchen Sie es mit dem nachfolgenden Schritt.</p> <p>Schliessen Sie alle geöffneten Türen ODER Fenster des Raums und lassen Sie das Gerät mit der höchsten Lüftergeschwindigkeit 20 Minuten lang laufen. Falls das Problem dadurch behoben wird, empfehlen wir, das Gerät möglichst in einer abgeschlossenen Umgebung zu betreiben, bis die Luftqualität im Freien (oder in anderen Räumen) ebenfalls gut ist.</p>	<p>Befindet sich das Gerät in einem Raum, der grösser als empfohlen ist, dauert es länger, bis sich die Luftqualität verbessert – haben Sie etwas Geduld und betreiben Sie das Gerät mit der höchsten Geschwindigkeit.</p> <p>Das Gerät ist mit mehreren Filtern ausgestattet – stellen Sie sicher, dass Sie über die richtigen Filter verfügen, um die entsprechende Luftverschmutzung zu beseitigen.</p>
7	Der Luftreiniger erzeugt einen ungewöhnlichen Geruch	<p>Wenn Sie das Gerät zum ersten Mal einschalten, könnten Sie einen Kunststoff-, Klebstoff- oder Farbgeruch wahrnehmen – vor allem in der Nähe des Luftauslassgrills – dies ist in einigen Fällen unvermeidbar (wie der „neue Autogeruch“), sollte aber schnell verschwinden.</p> <p>Wenn Sie einen Geruch nach verbrannten Materialien wahrnehmen, trennen Sie das Gerät von der Stromversorgung und wenden Sie sich an den autorisierten Electrolux-Kundendienst für weitere Unterstützung.</p>	Achten Sie darauf, dass die Filter korrekt verpackt sind, wenn sie nicht verwendet und aufbewahrt werden.

8	Ich kann den Luftreiniger nicht mit der App verbinden	Wenn Sie das Gerät nicht in Betrieb nehmen können und es nach einigen Versuchen gemäss den in der Wellbeing App beschriebenen Schritten und den FAQ nicht mit der Wellbeing App verbinden können, sollten Sie sich an einen autorisierten Electrolux-Kundendienst wenden, um Unterstützung zu erhalten.	Der WiFi-Chip im Gerät arbeitet nur bei 2,4 GHz. Stellen Sie daher sicher, dass Ihr Heim-WiFi mit dieser Bandbreite arbeitet.
9	Ich habe ein weiteres Problem, das hier nicht aufgeführt ist ODER keiner der oben genannten Schritte hat geholfen, das Problem zu beheben	Sie können weitere Problemlösungen und häufig gestellte Fragen auf den Produktinformationsseiten unserer Website ODER der Wellbeing App suchen oder sich direkt an den autorisierten Electrolux-Kundendienst wenden. Vielen Dank!	Bitte legen Sie die PNC- und Seriennummer bereit.

Zahvaljujemo na odabiru pročišćivača zraka Electrolux WELL A7 / A5 serije. Uvijek koristite originalni Electrolux potrošni materijal, dodatnu opremu i rezervne dijelove kako biste postigli najbolje rezultate od svog uređaja. Ovaj je uređaj dizajniran s zaštitom okoliša na umu i stoga su svi plastični dijelovi označeni za recikliranje.

OPĆE SIGURNOSNE INFORMACIJE

Ovaj KORISNIČKI PRIRUČNIK daje konkretne operativne upute za vaš model ILI seriju. Uređaj koristite samo kako je navedeno u ovom priručniku. Ove upute ne pokrivaju sva moguća stanja i situacije koje se mogu dogoditi. Prilikom ugradnje, rada i održavanja bilo kojeg uređaja mora se koristiti zdrav razum i oprez.

UPOZORENJE! - SIGURNOST DJECE I OSJETLJIVIH OSOBA

Opasnost od gušenja, ozljede ili trajnog invaliditeta. Svu držite ambalažu izvan dohvata djece.

Ovaj uređaj mogu koristiti djeca od 8 godina i starija i osobe smanjenih tjelesnih, osjetilnih ili mentalnih mogućnosti ili osobe koje ne raspolažu iskustvom ili znanjem ako su pod nadzorom osobe odgovorne za njihovu sigurnost i rade po uputama koje se odnose na sigurno korištenje jedinice te razumiju uključene opasnosti.

Čišćenje i održavanje ne smiju vršiti djeca bez nadzora. Djeca se ne smiju igrati s ovim uređajem. Djecu mlađu od 3 godine treba držati podalje od uređaja, osim ako su pod stalnim nadzorom.

OPREZ! – IZBJEGNITE OZLJEDU ILI OŠTEĆENJE JEDINICE ILI IMOVINE

Ne usmjeravajte protok zraka na kamine ili druge izvore povezane s toplinom jer bi to moglo uzrokovati razbuktavanje.

Ne penjajte se i ne stavljajte predmete na jedinicu.

Ne kačite predmete na jedinicu.

Ne stavljajte posude s tekućinom na jedinicu.

ISKLUČITE jedinicu na izvoru napajanja ako se neće koristiti dulje vrijeme.

Ne blokirajte i ne prekrivajte područje usisa zraka, ventilatora i rešetku za odlazni zrak.

Bilo koja električna / elektronička oprema mora biti udaljena najmanje 30 cm od jedinice.

GB

CS

DA

FI

FR

DE

HR

HU

IT

NO

PL

RO

SK

SL

SR

SV

TR

OPREZ! – ZIDNA MONTAŽA: IZBJEGAJTE OZLJEDE ILI OŠTEĆENJE IMOVINE

Uvijek koristite odgovarajući vijak i tiple za kuku za kačenje, ovisno o zidnom materijalu (npr. tiple s vijcima za beton ili proširive tiple s vijcima za suhozid, itd.). Ako niste sigurni koja je vrsta zida, neka kvalificirani graditelj ili konstruktor pregleda i preporuči ispravan tip vijaka i tiple prema lokalnim ili nacionalnim građevinskim standardima.

Ni pod kojim okolnostima nemojte upotrebljavati zidnu kuku sa samo jednim vijkom. Uvijek pazite na sigurnosne mjere i koristite zaštitnu opremu dok bušite rupe u zidu ili rukujete takvom opremom (npr. zaštitne rukavice, maska protiv prašine itd.).

Nemojte vući ili povlačiti jedinicu za kabel za napajanje dok je montirana na zid. Provjerite je li kabel za napajanje čvrsto priljubljen uz zid i pod kako biste izbjegli pretjerano zapetljavanje predmeta kabelom i slučajno povlačenje jedinice.

Pobrinite se da je kuka za kačenje čvrsto pričvršćena na zid i pod ispravnim kutom (npr. paralelno s podom, bez naginjanja) za najbolje rezultate.

Ako niste sigurni je li kuka za kačenje dobro pričvršćena na zid, prije montiranja jedinice, testirajte kuku a) vršeći pritisak na vrh kuke rukama da biste provjerili da li se savija i b) povučenjem kuke prema sebi kako biste vidjeli popuštaju li se vijci.

INFORMACIJE O RADIJU

WiFi radna frekvencija i maksimalna izlazna snaga: 2.4 GHz; 15dBm

RFID radna frekvencija i maksimalna izlazna snaga: 13.56 MHz; 30dBm ± 10%

Potrošnja energije proizvoda u stanju čekanja mreže manja je od 2,0 W

INFORMACIJE O ELEKTRIČNOJ SIGURNOSTI

UPOZORENJE! – IZBJEGAJTE OPASNOST OD POŽARA ILI STRUJNOG UDARA

Ova jedinica se može koristiti s napajanjem od 50Hz ili 60Hz bez ikakvih promjena. Ne koristite produžni kabel ili utikač adaptera.

Ne uklanjajte zubce iz kabela za napajanje. Nemojte prelamati, savijati ili praviti čvorove s kabelom za napajanje.

Nemojte rezati ili oštetiti kabel za napajanje. Ako je isporučeni kabel za napajanje oštećen, trebao bi ga zamijeniti samo Electrolux, njegov servis ili slične kvalificirane osobe. Ova jedinica ne sadrži dijelove koje korisnik može servisirati. Uvijek nazovite ovlaštenog Electrolux servisera radi popravaka.

Ni pod kojim uvjetima nemojte rezati, uklanjati ili zaobilaziti uzemljenje (pogledajte sliku 26 na stranici 3; za UK pogledajte sliku 27). Ako niste sigurni je li utičnica uzemljena na odgovarajući način ili zaštićena osiguračem ili prekidačem s vremenskom odgodom, neka kvalificirani električar instalira odgovarajuću utičnicu prema Nacionalnom električnom zakoniku ili mjerodavnim lokalnim propisima i

pravilima.

Nemojte čuvati ili koristiti benzin ili druge zapaljive pare i tekućine u blizini ovog ili bilo kojeg drugog uređaja. Pročitajte naljepnice za zapaljivosti i ostala upozorenja na proizvodu.

Ne dopustite da voda ili bilo koji drugi tekući ili zapaljivi deterdžent uđu u jedinicu kako biste izbjegli strujni udar i / ili opasnost od požara. Prije čišćenja isključite jedinicu iz utičnice.

Nikad ne isključujte jedinicu povlačenjem kabela za napajanje. Uvijek čvrsto uzmite utikač i izvucite ravno iz utičnice.

OPREZ! – IZBJEGNITE TEŠKU OZLJEDU ILI SMRT

Ne umećite i ne stavljajte prste ili predmete u područje ispuhivanja zraka ili prednju rešetku jedinice.

Nemojte pokretati ili zaustavljati jedinicu isključivanjem kabela za napajanje ili ISKLJUČIVATI napajanje na električnom ormariću.

U slučaju kvara (iskre, miris paljenja itd.), odmah zaustavite rad, isključite kabel za napajanje i nazovite ovlaštenog Electrolux servisera.

Nemojte upravljati jedinicom mokrim rukama.

Nemojte povlačiti kabel za napajanje.

Nemojte dodirivati lopaticu ventilatora prilikom uklanjanja filtra (filtera).

ODLAGANJE

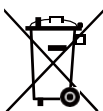

Ovaj simbol na jedinici ili na ambalaži označava da se s jedinicom ne smije postupati kao s kućanskim otpadom. Da biste reciklirali jedinicu, odnesite je na službeno mjesto gdje se mogu ukloniti i reciklirati baterije i električni dijelovi na siguran i profesionalan način. Slijedite pravila svoje zemlje za prikupljanje električnih proizvoda i punjivih baterija.

PRUJEPOČETKA

Pažljivo pročitajte ovaj priručnik i obratite posebnu pozornost na sigurnosne upute. Obratite posebnu pozornost na odjeljke OPREZ!
Provjerite jesu li uključene sve opisane ključne komponente i dijelovi.

WALL HANG
HOOK

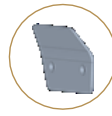

CUSTOMIZED
DECOR KITS



TAILORED
FILTER KITS

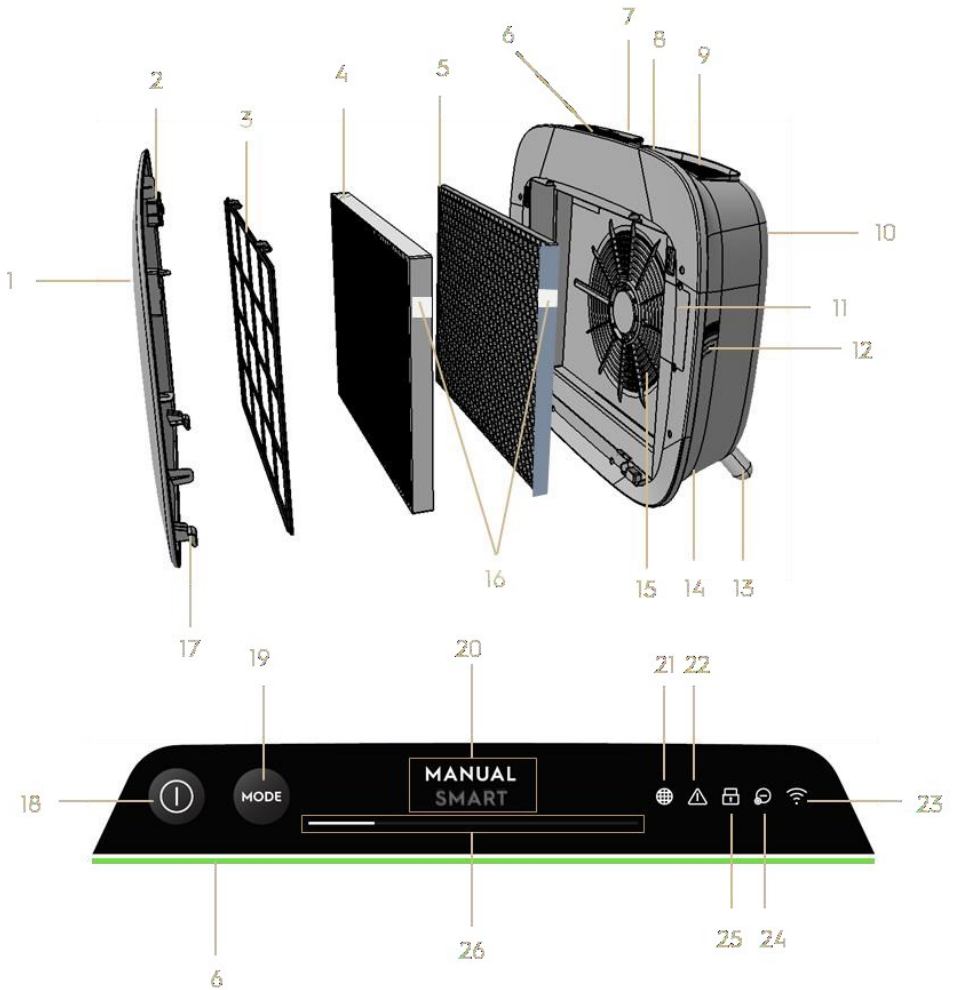
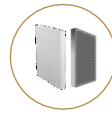

KLJUČNE KOMPONENTE PROČIŠČAČA ZRAKA WELL A7 / A5 SERIJE

1.	Uklonjivi prilagodljiv prednji panel	14	Šupljina za kabel za napajanje
2	Magneti prednjeg panela	15	Šupljina motora ventilatora, rešetka
3	Mrežasti predfilter	16	RFID oznaka(e)
<4	filter za ultrasitne čestice	17	Kuke prednjeg panela

5	VOC ugljični filter	18	Gumb POWER (ON/OFF)
6	Pokazatelj kvalitete zraka	19	Gumb MODE
<7	UI zaslon (UI: korisničko sučelje)	20	Zaslon načina rada
8	Uklonjiva gornja ručka za nošenje	21	Ikona zamjene filtra
9	Rešetka izlaza za zrak	22	Ikona upozorenja
10	Stražnji rukohvat za podizanje i kačenje	23	WiFi ikona
11	Kutija senzora	24	Ikona ionizatora
12	Prozor senzora	25	Ikona Roditeljska zaštita
13	Uklonjive nožice x2	26	Klizač i pokazatelj BRZINE VENTILATORA

OPASKA: Vaš određeni model možda neće imati sve komponente i značajke navedene u ovom KORISNIČKOM PRIRUČNIKU. Provjerite pakiranje proizvoda ili stranicu sa specifikacijama proizvoda na našoj web stranici za točne detalje vašeg modela. Electrolux zadržava pravo izmjene ovdje sadržanih podataka bez najave.

RSPAKIRAVANJE I POSTAVLJANJE – stranice s slikama 6-7

Pripazite prilikom raspakiravanja pročišćivača zraka. Uređaj ima nekoliko odvojivih dijelova koji su se mogli olabaviti u transportu, stoga pažljivo otvorite kutiju i postavite je na veliku ravnu površinu ili pod.

283. Lagano izvadite jedinicu (npr. pomoću gornje ručke, ako je dostupna) i pomoćne komponente iz glavne kutije. Uklonite plastičnu ambalažu i odložite je sukladno sigurnosnim i lokalnim uputama za recikliranje.

284. Ako se montira na zid:

- Prije nastavka pregledajte sigurnosne upute u odjeljku OPĆA SIGURNOST.
- Odredite mjesto na zidu na koje želite montirati jedinicu. Mjesto bi trebalo biti najmanje 20 cm ispod razine očiju kad stojite potpuno uspravno (čak i niže je idealno i preporučljivo), za optimalno gledanje, kao i za čišćenje ispod jedinice. Također pripazite da najbliža utičnica bude udaljena najviše 1,5 merata i da postoji razmak od najmanje 20 cm između desne strane (prozor senzora) jedinice i druge obližnje površine.
- Lagano postavite priloženu kuku ravno na površinu zida i olovkom označite dva mjesta na kojima treba izbušiti rupe za vijke. Kuka treba biti postavljena tako da izbočeni vrh (bez rupa) bude okrenut ka gore (pogledajte sliku #2).
- Ovisno o zidu, pomoću odgovarajuće bušilice napravite dvije rupe u zidu na identificiranim oznakama; i po potrebi umetnite tiple.
- Ovisno o zidu, upotrijebite odgovarajuće vijke za sljedeći korak. Postavite kuku ravno s površinom zida, tako da su rupe koncentrične i da kuka stoji paralelno s podom bez ikakvog nagiba, a zatim zategnite vijke dok kuka

ne sjedne na svoje mjesto i ne pomiče se ako se povuče.

- f. Podignite jedinicu i postavite je na kuku tako da vrh kuke sigurno uđe u ugrađeni držač na stražnjoj strani jedinice.
- g. Lagano prilagodite jedinicu kako biste uklonili nagibe, poput slike. Provjerite je li jedinica postavljena ravno uz zid.
- h. Prilikom skidanja jedinice, ne zaboravite prvo izvući kabel za napajanje iz zidne utičnice.

285. Ako postavljate na pod:

- a. Uzmite cilindrične nožice i uvrnite ih u jedinicu okretanjem u smjeru kazaljke na satu dok ne začujete klik (ili ne osjetite mali otpor).
- b. Podignite jedinicu i stavite je pored utičnice koja će se koristiti.
- c. Osigurajte razmak od najmanje 30 cm između prednje strane (ulaz za zrak) i najmanje 20 cm između desne strane (prozor senzora) jedinice i ostalih površina. Osigurajte i dovoljno slobodnog prostora iznad gornje strane (rešetka za izbacivanje zraka), tako da jedinica može najbolje raditi u širenju čistog zraka kroz prostoriju.
- d. Prilikom montiranja na zid, uklonite cilindrične nožice s dna jedinice radi učinkovitije raspodjele zraka.

286. Uklonite prednji panel lagano ga izvlačeći objema rukama iz jedinice.

287. Izvadite mrežasti prefilter, filter ultrasitnih čestica i slojeve VOC ugljičnog filtra i uklonite svu plastičnu ambalažu. Odložite prema sigurnosnim i lokalnim uputama za recikliranje.

288. Vratite slojeve filtra natrag u jedinicu istim redoslijedom u prvobitni položaj (tj. prvo se ubacuje VOC ugljični filter). Tijekom umetanja, pripazite da filter držite tako da se RFID oznaka na filteru nalazi gore desno - trebala bi biti blizu otvora kutije senzora.

289. Pričvrstite mrežasti prefilter i prednji panel natrag na jedinicu.

290. Priključite kabel za napajanje jedinice u najbližu utičnicu tako da gumb POWER na korisničkom sučelju proizvoda bude osvijetljen.

291. Za najbolje rezultate radite s jedinicom u zatvorenom prostoru sa zatvorenim vratima i prozorima kad je izvedivo.

UKLUČIVANJE

292. Dodirnite gumb POWER  jednom da UKLUČITE pročišćivač zraka

OPASKA: Pri svakom novom pokretanju trebat će oko 10 sekundi da se senzori kalibriraju i analiziraju kvalitetu zraka prije pojačavanja ventilatora na odgovarajuću brzinu. Za to vrijeme pokazatelj kvalitete zraka polako će pulsirati u bijeloj boji.

PROMJENA NAČINA RADA I BRZINA VENTILATORA

293. Dodirnite gumb MODE  jednom za prebacivanje između dva načina rada: SMART i MANUAL

SMART: Ovo je zadani način rada u kojem će se jedinica pokrenuti. U SMART načinu rada jedinica će koristiti podatke senzora kao ulaz za određivanje odgovarajuće brzine ventilatora, vrste zaslona korisničkog sučelja i razine intenziteta. Brzina ventilatora se ne može podesiti ručno od strane korisnika u ovom načinu rada. Za više detalja pogledajte odjeljak POKAZATELJI KVALITETE ZRAKA.

OPASKA: AQI svjetlo potpuno će se isključiti u mračnoj prostoriji kad je jedinica u pametnom načinu rada, tako da ne bi ometala.

RUČNO: U RUČNOM načinu rada jedinica će koristiti podatke senzora kao ulaz samo za prikaz razine kvalitete zraka putem pokazatelja kvalitete zraka, ali neće samostalno podesiti brzinu ventilatora. Ovaj se način rada najbolje koristi za brzo čišćenje, pogotovo kad korisnik predviđa porast čestica u prostoriji zbog kućanskih poslova (npr. usisavanje).





294. Dok ste u RUČNOM načinu rada, dodirnite i pomičite se na klizaču brzine ventilatora da biste prilagodili brzinu čišćenja - krajnja lijeva strane je najmanja, a krajnja desna strana najveća brzina.

OPASKA: Jedinica će postupno povećavati ili smanjivati do odabrane postavke brzine. Klizač također funkcionira kao pokazatelj trenutne brzine ventilatora.

295. STANDBY i WiFi OFF: Pročišćivač zraka dizajniran je s načelima ECODESIGN-a na umu i stoga će imati za cilj ograničiti potrošnju energije na manje od 2,0 W kad je jedinica ISKLJUČENA (osim ako korisnik nema dopuštenje za prekoračenje). Kad je jedinica UKLUČENA, ako nema WiFi vezu ili nije spojena, WiFi radio signal automatski će se ISKLJUČITI nakon 30 minuta radi uštede energije - da biste ručno vratili WiFi radio signal, pokrenite ONBOARDING (samo 21. korak) ili iskopčajte utikač a zatim ga ponovno uključite u utičnicu.

IKONE ZNAČAJKI I POKAZATELJI

OPASKA: Možda nisu svi pokazatelji ili ikone značajki dostupni na vašem modelu. Pogledajte podatke na pakiranju ili specifikacije proizvoda na web mjestu za detalje o dostupnim značajkama.

- 296. PROMJENA FILTRA:** Filtar(i) visokog učinka u jedinici ne mogu se prati, mogu se samo zamijeniti. Ikona za promjenu filtra  zasvijetlit će kako bi vas podsjetila da promijenite filtara(e). Vaš pročišćivač zraka može biti opremljen s više filtara, pa detalje o tome koji sloj filtra treba zamijeniti potražite u aplikaciji Wellbeing. Uvijek osigurajte da je plastična zaštitna vrećica uklonjena s filtra prije uporabe u jedinici. Nakon zamjene korištenog filtra, ikona za promjenu filtra će se automatski isključiti i nije potrebno resetiranje.
- 297. UPOZORENJE:** Ikona upozorenja  zasvijetlit će kako bi vas upozorila na moguću električnu ili elektroničku pogrešku na vašoj jedinici. Pojediniosti o vrsti pogreške, detaljima komponenti i svim radnjama za ublažavanje rizika potražite u aplikaciji Wellbeing. Više detalja možete pronaći u odjeljku POGREŠKE I RJEŠAVANJE PROBLEMA u nastavku.
- 298. RODITELJSKA ZAŠTITA:** Jedinica je opremljena značajkom sigurnosnog blokiranja da onemogući korisničko sučelje proizvoda kako bi se izbjeglo nenamjerno pritiskanje. Značajku Roditeljska zaštita moguće je UKLJUČITI / ISUKLJUČITI putem aplikacije Wellbeing ili istodobnim dugotrajnim pritiskom na tipku POWER i MODE tijekom 5 sekundi. Ikona roditeljska zaštita  zasvijetlit će kad se značajka aktivira.
- 299. IONIZATOR:** Jedinica je opremljena ionizatorskim modulom, koji kad je omogućen stvara negativne ione kako bi dodatno pomogao u procesu pročišćavanja zraka. Ionizator je prema zadanim postavkama ISKLJUČEN i može se UKLJUČITI / ISKLJUČITI samo putem aplikacije Wellbeing. Kad je značajka aktivirana, ikona ionizatora  će zasvijetliti. Za više pojedinosti o tome kako ionizator pomaže u smanjenju čestica u zraku, pogledajte stranicu s informacijama o proizvodu na web mjestu.
- 300. WiFi:** Jedinica je opremljena WiFi modulom koji omogućuje daljinsko upravljanje i pristup mnogim drugim značajkama, uključujući vremensko praćenje podataka o kvaliteti zraka u zatvorenom prostoru. Kad je jedinica spojena na kućni WiFi, zasvijetlit će ova ikona . Ako ikona treperi, to označava privremeni gubitak WiFi veze - za više pojedinosti pogledajte aplikaciju Wellbeing.

OPASKA: Preuzmite našu aplikaciju Wellbeing i slijedite detaljne upute za uključivanje kako biste pročišćivač zraka spojili na mrežu.

301. POKAZATELJ KVALITETE ZRAKA: Jedinica je opremljena sensorom(ima) za kvalitetu zraka. Laserski osjetnik čestica (PM) je visoko precizni senzor čestica koji može otkriti čestice razine PM1, PM2,5 i PM10. Pokazatelj kvalitete zraka će vizualno - uz pomoć ljestvice boja - prikazati kvalitetu zraka u stvarnom vremenu prema donjoj tablici. Kada je u načinu rada SMART, razina kvalitete zraka također će odrediti brzinu ventilatora prema donjoj tablici.



OPASKA: Osigurajte redovito čišćenje prozora senzora kako se ne bi začepio prašinom i kako bi senzori točno radili. Također osigurajte optimalnu razinu vlažnosti (između 35-80%) za precizno očitavanje sa senzora.

BOJA SVJETLA	PM 2.5 (µg/m ³)	STATUS KVALITETE ZRAKA	BRZINA VENTILATOR A
Bijela	Kalibriranje Uključivanje		
Zelena	0 - 12	Jako dobro	2
Žuta	13 - 35	Dobro	3
Narančasta	36 - 55	Slabo	<4
Crvena	56 - 150	Jako slabo	5
Ljubičasta	151 – 250	Loše	5
Kestenjasta	>250	Jako loše	5





UKLJUČIVANJE – stranice sa slikama 6-7

OPASKA: Neki se koraci tijekom uključivanja mogu promijeniti, slijedite upute u najnovijoj verziji aplikacije kao referencu u slučaju odstupanja. Provjerite radi li kućni WiFi u opsegu od 2,4 GHz, a ne u opsegu 5 GHz, jer pročišćivač zraka to neće prepoznati.

302. Pronađite aplikaciju Wellbeing u iOS App ili Google Play trgovini, preuzmite je, registrirajte se i prijavite se u aplikaciju. Ovdje ćete moći 'Dodati uređaj' u aplikaciju i slijediti koračne upute za ulazak u jedinicu - koraci u nastavku su indikativni.

303. Nakon uključivanja jedinice u utičnicu, dugo pritisnite gumb POWER  5 sekundi dok ikona WiFi  ne počne brzo treptati - to znači da je pristupna točka jedinice aktivirana i spremna za spajanje na WiFi.

304. Idite u aplikaciju Wellbeing i pomoću kamere telefona skenirajte WiFi crtični kôd. WiFi crtični kôd može se pronaći na naljepnici s oznakom za ocjenu na jedinici (obično iza mrežnog pred filtra, referentna slika 7). Također možete ručno unijeti znamenke ispod crtičnog koda u aplikaciju ako skeniranje ne uspije.

- 305.** Povežite aplikaciju s pristupnom točkom jedinice.
- 306.** S popisa dostupnih mreža odaberite kućni WiFi od 2,4 GHz na koji bi se jedinica trebala spojiti, a zatim u aplikaciju unesite lozinku za taj kućni WiFi - pričekajte da jedinica uspostavi vezu.
- 307.** Dovršite korake imenovanja vašeg novog priključenog pročišćivača zraka!
- 308.** Kasnije, ako poželite resetirati WiFi vjerodajnice pohranjene na jedinici, dugo pritisnite tipku POWER  5 sekundi dok WiFi ikona  ne počne treptati (tj. poput koraka 20, aktivirana je pristupna točka). Dok ste u ovom stanju, ponovno dugo pritisnite tipku POWER  5 sekundi dok WiFi ikona  ne prestane treptati i svijetliti. WiFi postavke jedinice sad su resetirane i neće imati za cilj povezivanje s vašom WiFi mrežom.

ČIŠĆENJE, ODRŽAVANJE I POHRANA – stranice sa slikama 6-7

OPASKA: Prije čišćenja uvijek isključite pročišćivač zraka kako biste spriječili opasnost od udara ili požara. Nikad ne koristite abrazivne, grube deterdžente ili vosak za čišćenje jedinice. Filtri visoke učinkovitosti ne mogu se prati, moraju se uvijek zamijeniti na kraju radnog vijeka.

ČIŠĆENJE I ODRŽAVANJE

- 309.** Provjerite da prozor senzora nije začepljen radi optimalnih performansi jedinice. Prirodno je da se na ovom području nakuplja prašina, stoga osigurajte redovito (npr. jednom u 4 tjedna) usisavanje prozora senzora usisavačem s uskom mlaznicom / četkom.
- 310.** Plastične dijelove jedinice treba čistiti suhom krpom bez ulja. Za mrlje na plastičnim dijelovima upotrijebite malo vlažnu mekanu krpu od mikrovlakana kako biste nježno obrisali mrlju.
- 311.** Tkaninu pričvršćenu na prednjem panelu treba obrisati suhom krpom bez ulja ili pomoću usisavača s mekanom četkom kako bi se izbjeglo pucanje vlakana. Na područje oko otvora za ulazak zraka na prednjoj strani jedinice može se nakupiti više prašine nego na nekim drugim dijelovima, pa će stoga trebati češće čišćenje kako bi se osigurala optimalne performanse.

POHRANA

- 312.** Prilikom pohrane, osim isključivanja jedinice i labavog namotavanja napojnog kabela oko donjih nožica, osigurajte da je jedinica, uključujući filtere visoke učinkovitosti i prednji panel od tkanine, prekrivena kako bi se izbjeglo nakupljanje prašine.

ZAMJENA FILTARA – stranice sa slikama 6-7

OPASKA: Filteri - osim mrežastog predfiltra - ne mogu se prati i moraju se uvijek zamijeniti na kraju radnog vijeka. Pročišćivači zraka serije WELL A7 / A5 imaju niz filtara za odabrati, prilagođenih vašim životnim potrebama. Svaki sloj filtra opremljen je pametnom RFID oznakom za jedinstvenu identifikaciju, kao i za praćenje njegove uporabe tijekom vremena. Idite na aplikaciju Wellbeing ili stranicu s informacijama o proizvodu na našoj web stranici kako biste pronašli vodič za odabir odgovarajućeg filtra sukladno vašim potrebama.

- 313.** Za najbolje iskustvo i osiguravanje nesmetane upotrebe pročišćivača zraka, nadgledajte preostali vijek trajanja filtra u aplikaciji Wellbeing i poručite zamjenski filter prije nego što radni vijek dosegne 0%. Ako ste omogućili obavijesti, aplikacija Wellbeing obavijestit će vas kad vijek trajanja filtra bude pri kraju (npr. 5%).
- 314.** Kad je jedan ili više filtara pri kraju vijeka trajanja, na korisničkom sučelju proizvoda zasvijetlit će ikona za promjenu filtra koja ukazuje na potrebu za zamjenom. Idite u aplikaciju Wellbeing da biste ispravno utvrdili koji je filter pri kraju radnog vijeka i treba zamjenu. Kad je filter pri kraju radnog vijeka, brzina ventilatora jedinice može biti ograničena u SMART načinu rada.
- 315.** Korišteni filter mogao bi biti jako presvučen prašinom i česticama, pa prije otvaranja prednjeg panela osigurajte da je pri ruci jednokratna vrećica ili pakiranje za odlaganje korištenog filtra.
- 316.** Uklonite prednji panel, mrežasti predfilter i odložite ih na stranu. Zatim uklonite sloj filtra koji je pri kraju radnog vijeka i stavite ga u prikladnu vrećicu za jednokratnu upotrebu.
- 317.** Zatim uklonite plastičnu ambalažu s zamjenskog filtra i umetnite filter na odgovarajuće mjesto. Osigurajte da se VOC ugljični filter prvo umetne u jedinicu, a zatim ultrafini filter za čestice. Ponovno umetnite mrežasti predfilter i zatvorite prednji panel. Ikona za zamjenu filtra na korisničkom sučelju proizvoda više neće svijetliti, a aplikacija Wellbeing će pokazivati isto, s novim vijekom trajanja filtra.
- OPASKA: U slučaju da se zamjena odražava samo na korisničkom sučelju proizvoda, a ne i na aplikaciji Wellbeing, ponovno pokrenite aplikaciju i jedinicu prije daljnjeg rješavanja problema.*
- 318.** Odložite upotrijebljeni filter kao i svu plastičnu ambalažu sukladno s lokalnim smjernicama za recikliranje. RFID oznake sadrže strujne sklopove i stoga se moraju odlagati odvojeno od ostatka filtra.

Pročišćivač zraka WELL A7 / A5 serije dizajniran je s jedinstvenim oblikom i estetskim osjećajem kako bi se osiguralo da se uklapa u vaš dom i njegov namještaj, za razliku od ostalih uređaja. Pored toga, ova serija dolazi s mnogim setovima za prilagodbu jedinice koji će dodati na estetici, ali i funkcionalnost jedinice.

PRILAGODBA GORNJE RUČKE

Ručka od poliuretanske kože (PU) na gornjoj strani jedinice pričvršćena je na jedinicu pomoću dva vijka. Slijedite korake u nastavku za pričvršćivanje ili zamjenu postojeće gornje ručke.

319. Ako zamjenjujete postojeću gornju PU ručku:

- a. Uklonite dva vijka okretanjem u smjeru suprotnom od kazaljke na satu i odložite ih zajedno sa postojećom ručkom.
- b. Uklonite zaštitnu plastičnu ambalažu s nove ručke i pričvrstite je na jedinicu zatezanjem vijaka u smjeru kazaljke na satu dok ne postignete mali otpor. Osigurajte čvrsto prijanjanje bez razmaka između jedinice i vijka.
- c. Testirajte ručku tako što ćete jedinicu podići 5-6 cm od tla i lagano je protresati.

320. Ako prvi put postavljate gornju ručku:

- a. Na gornjoj strani jedinice, između korisničkog sučelja proizvoda i rešetke za ispuh zraka, pronaći ćete dvije kružne šupljine osigurane gumenim čepom. Otkrijte šupljinu uklanjanjem gumenih čepova iz jedinice nježnim povlačenjem bočnih strana čepova.
- b. Slijedite korake 37b. i 37c (iznad).

PRILAGODBA PREDNJEG PANELA

Izgled prednjeg panela može se prilagoditi presvlakom od tkanine kako bi se naglasio, ali i kako bi se osiguralo da se jedinica dobro uklopi s dekorom prostorije. Pokrivač od tkanine ima elastični šav koji ga pomaže pričvrstiti na prednji panel, stoga za njegovu ugradnju nisu potrebni vijci ili spajalice.

321. Odvojite prednji panel od jedinice i ako već ima uklonjivi pokrivač od tkanine, nježno ga skinite s panela - pazeći da ne savijete panel.

OPASKA: Neki modeli iz serije WELL A7 dolaze s tkaninom koja je trajno pričvršćena na prednji panel, i ta se tkanina ne može ukloniti s panela, ali svejedno možete prilagoditi ploču postavljanjem drugog pokrivača od tkanine preko postojeće tkanine.

- 322.** Uklonite svu plastičnu ambalažu s nove navlake od tkanine koju ćete koristiti.
- 323.** Počnite u gornjem lijevom kutu prednjeg panela, zavucite elastičnu traku iza panela i dok držite kut na mjestu, drugom rukom krenite u gornji desni kut dok neprestano uvlačite elastičnu traku pokrivača od tkanine iza ruba panela. Sad povucite pokrivač od tkanine ka donjem rubu panela i čvrsto uvucite ostatak ruba tkanine iza donjeg dijela panela.
- 324.** Izgladite nabore na navlaci od tkanine pritiskajući ih.
- 325.** Pričvrstite prednji panel s novo postavljenim navlake od tkanine natrag na jedinicu i provjerite rubove kako biste bili sigurni da nema blokada na području za ulazak zraka.

OPASKA: Prilagodljive navlake od tkanine mogu se prati u perilici, prema uputama za njegu isporučenim uz komplet. Važno je da elastična traka uz rubove navlaka bude neprekinuta i zategnuta, jer pomaže osigurati optimalan protok zraka u jedinicu, uz minimalno smanjenje performansi. Ako primijetite da je elastična traka puknuta ili vrlo labava, vrijeme je da zamijenite navlaku od tkanine.

PRILAGODBA NOŽICA

Nožice od termoplastičnog elastomera (TPE) pričvršćene su na jedinicu pomoću ugrađenih vijaka. Nožice - poput gornje ručke - su odvojive. Slijedite korake u nastavku za pričvršćivanje ili zamjenu postojećeg kompleta nožica.

- 326.** Stavite jedinicu ravno na stražnju stranu, tako da prednja ploča bude okrenuta ka stropu. Odvrnite postojeće nožice, ako ih ima, okretanjem u smjeru suprotnom od kazaljke na satu.
- 327.** Uklonite zaštitnu plastiku koja prekriva novi komplet nožica.
- 328.** Lagano gurnite ugrađeni vijak novih nožica u otvor na dnu jedinice i učvrstite ih uvrtnjem u smjeru kazaljke na satu dok ne osjetite mali otpor.
- 329.** Testirajte stabilnost nožica postavljanjem jedinice natrag uspravno i podižući je oko 5-6 cm od tla i lagano je tresući.

Tablica u nastavku predstavlja samo ograničeni popis. Najnoviji i cjeloviti odjeljak o rješavanju problema, FAQ i vodič za pogreške potražite u odgovarajućem odjeljku na našem web mjestu ili u aplikaciji Wellbeing.

#	PROBLEM	OTKLANJANJE POTEŠKOĆA	NAPOMENE
1.	Ikona upozorenja pročišćivača zraka svijetli	<p>Ako ste upravo kupili jedinicu ILI umetnuli nove filtre, osigurajte da su filtri postavljeni na ispravan način kako bi senzori čitali RFID oznake (pogledajte točku 6 u odjeljku ONBOARDING & SETUP iznad).</p> <p>Općenito, jedinica dolazi s različitim sofisticiranim senzorima, elektronikom i ostalim električnim komponentama, i ako jedan od njih ne radi ispravno, vidjet ćete kako svijetli ikona upozorenja na korisničkom sučelju proizvoda. Za više pojedinosti o koracima za rješavanje problema, prijedite na aplikaciju Wellbeing i provjerite pojedinosti kad god vidite ovu ikonu upaljenu.</p>	Pri ruci imajte PNC i SERIJSKI broj jedinice kad tražite pomoć.
2	Pročišćivač zraka cijelo vrijeme radi na maksimalnoj brzini ventilatora	<p>Ako ste u RUČNOM načinu rada, provjerite klizač brzine ventilatora na korisničkom sučelju proizvoda ili u aplikaciji Wellbeing i prilagodite ga na željenu razinu.</p> <p>Ako ste u SMART načinu rada, provjerite indikator kvalitete zraka na korisničkom sučelju proizvoda ili u aplikaciji Wellbeing - ako sve PM vrijednosti neprestano prikazuju 999-1000 bez ikakvog smanjenja, najvjerojatnije je senzor zapušten. Upotrijebite usisavač za čišćenje senzora kroz prozor senzora - detaljne upute u odjeljku ČIŠĆENJE, ODRŽAVANJE I POHRANA iznad.</p>	PM senzor u jedinici jako je precizan i osjetljiv i normalno je da pročišćivač reagira na lošu kvalitetu zraka povećavajući brzinu ventilatora - kako bi se kvaliteta zraka u zatvorenom prostoru vratila na sigurnu razinu.

3	Pročišćivač zraka cijelo vrijeme radi na najmanjoj brzini ventilatora	<p>Ako ste u RUČNOM načinu rada, provjerite klizač brzine ventilatora na korisničkom sučelju proizvoda ili u aplikaciji Wellbeing i prilagodite ga na željenu razinu.</p> <p>Ako je u SMART načinu rada, provjerite indikator kvalitete zraka na korisničkom sučelju proizvoda ili u aplikaciji Wellbeing - ako sve PM vrijednosti neprestano očitavaju vrlo dobro bez ikakvog povećanja, onda je to normalno ponašanje jedinice - kvaliteta zraka je vrlo dobra! Ako je vrijednost PM2,5 visoka, a jedinica i dalje radi s najnižom brzinom ventilatora, provjerite ikonu za zamjenu filtra na korisničkom sučelju proizvoda ili u aplikaciji Wellbeing i ako svijetli, zamijenite korišteni filter novim, to bi trebalo riješiti specifične probleme s brzinom ventilatora.</p> <p>Ako ne pomogne niti jedan od gornjih koraka ILI upute u aplikaciji Wellbeing, pogledajte točku 9. u tablici.</p>	Jedinica je dizajnirana tako da će filter, na kraju radnog vijeka, barem u SMART načinu rada, odvratiti uporabu dok se filter ne zamijeni, ograničavajući brzinu ventilatora kako ne bi ponovno ubacio uhvaćene čestice natrag u zrak.
<4	Pročišćivač zraka proizvodi glasnu ili neobičnu buku	<p>Pazite da ulaz za zrak (oko prednjeg panela) i rešetka za ispuh zraka (gornji dio jedinice) budu neometani i da između tih područja i najbliže površine postoji razmak od najmanje 30 cm. Ako koristite prilagođenu navlaku od tkanine, pokušajte ponovo čvrsto navući navlaku od tkanine na panel ILI pokušajte pokrenuti bez njega kako biste vidjeli postaje li šum normalan.</p> <p>Ako ne pomogne niti jedan od gornjih koraka ILI upute u aplikaciji Wellbeing, pogledajte točku 9. u tablici.</p>	Nenormalna buka ILI neobično visoka buka nije prema dizajnu, pa je najbolje to ispraviti.
5	Pročišćivač zraka ili ventilator ne rade	<p>Provjerite dobija li dom, zidna utičnica i jedinica napajanje. Ako je potrebno, pokušajte čvrsto utisnuti utikač u utičnicu kako biste provjerili rješava li to problem.</p> <p>Ako ste nedavno (ponovno) postavili filter, uklonite ga i ponovno umetnite. Provjerite je li filter pravilno orjentiran kako bi ga RFID senzor mogao prepoznati.</p> <p>Ako ne pomogne niti jedan od gornjih koraka ILI upute u aplikaciji Wellbeing, pogledajte točku 9. u tablici.</p>	Kao sigurnosni mehanizam, kako bi se izbjegla opasnost od ozljeda lopaticama ventilatora, jedinica neće raditi ako ne otkrije prisutnost filtra (filtera).

6	Pročišćivač zraka radi, ali se kvaliteta zraka ne poboljšava	<p>Ako ste u SMART načinu rada, pažljivo pratite razliku u razinama kvalitete zraka u aplikaciji Wellbeing sljedećih 20 minuta - ako tijekom ovog razdoblja ne primijetite poboljšanje vrijednosti kvalitete zraka u aplikaciji Wellbeing, slijedite korak u nastavku.</p> <p>Prebacite se u RUČNI način rada i podesite brzinu ventilatora na višu razinu kako biste vidjeli pomaže li to u rješavanju problema. Ako i dalje ne vidite nikakvo poboljšanje, pokušajte s korakom u nastavku.</p> <p>Pokušajte zatvoriti sva otvorena vrata ili prozore s vanjske strane prostorije i ponovno uključite uređaj na najvećoj brzini ventilatora 20 minuta. Ako to riješi problem, preporučujemo da jedinicu koristite u ovim zatvorenim uvjetima koliko god je to moguće, dok kvaliteta zraka vani (ili u drugim prostorijama) također ne bude na dobroj razini.</p>	<p>Ako se jedinica smjesti u prostoriju veću od preporučene veličine, trebat će više vremena da se poboljša kvaliteta zraka - budite strpljivi i držite jedinicu na najvećoj mogućoj brzini.</p> <p>Jedinica se isporučuje s više filtara - pobrinite se da imate odgovarajuće filtre za uklanjanje onečišćujućih tvari koje želite ukloniti.</p>
<7	Pročišćivač zraka proizvodi ili emitira neobičan miris	<p>Kad prvi puta pokrenete jedinicu, možete osjetiti miris plastike, ljepila ili boje - posebno u blizini rešetke za ispuh zraka - to je u nekim slučajevima neizbježno (poput "mirisa novog automobila"), ali bi trebao brzo nestati.</p> <p>Ako osjetite miris paljenja, odspojite jedinicu i kontaktirajte ovlaštenu Electrolux servisni centar za daljnju podršku.</p>	<p>Uvijek osigurajte da su filtri prekriveni u odgovarajućoj ambalaži dok su pohranjeni između korištenja.</p>
8	Ne mogu konfigurirati uređaj za pročišćavanje zraka u aplikaciji	<p>Ako niste u mogućnosti konfigurirati jedinicu i spojiti je s aplikacijom Wellbeing nakon nekoliko pokušaja slijedeći korake u aplikaciji Wellbeing i često postavljanim pitanjima, najbolje je kontaktirati ovlaštenu Electrolux servisni centar za podršku.</p>	<p>WiFi čip u jedinici radi samo na 2,4 GHz, stoga osigurajte da vaš kućni WiFi radi na ovoj propusnosti.</p>
9	Imam drugi problem koji ovdje nije naveden ili niti jedan od gore navedenih koraka nije pomogao u rješavanju problema	<p>Dodatne upute za rješavanje problema i često postavljena pitanja možete potražiti na našem web mjestu ili aplikaciji Wellbeing na stranicama s informacijama o proizvodu ili izravno kontaktirati ovlaštenu Electrolux servisni centar za podršku. Hvala!</p>	<p>Pri ruci imajte PNC i SERIJSKI broj jedinice.</p>

Köszönjük, hogy ezt az Electrolux WELL A7 / A5 sorozatú légtisztítót választotta! Kérjük, hogy mindig eredeti Electrolux tartozékokat és alkatrészeket használjon, hogy készülékével a legjobb eredményt érje el. Ezt a készüléket a környezet szem előtt tartásával tervezték, és ezért minden műanyag alkatrésze újrafelhasználásra alkalmas.

ÁLTALÁNOS BIZTONSÁGI TUDNIVALÓK

Ez a HASZNÁLATI ÚTMUTATÓ kifejezetten az Ön OR sorozatú készülékére vonatkozó üzemeltetési utasításokat tartalmaz. A készüléket kizárólag a jelen útmutató utasításai szerint szabad használni. Ezek az utasítások nem terjednek ki a készülék minden lehetséges állapotára és előforduló helyzetre. Bármely készülék üzembe helyezésekor, üzemeltetésekor és karbantartásakor a józan ész szabályai szerint és körültekintően kell eljárni.

FIGYELEM! - GYERMEKEK ÉS KISZOLGÁLTATOTT SZEMÉLYEK BIZTONSÁGA

Fulladás, sérülés vagy tartós rokkantság kockázata. Minden csomagolóanyagot tartson gyermekektől távol.

A készüléket 8 év feletti gyermekek és csökkent fizikai, értelmi vagy mentális képességű, illetve megfelelő tapasztalatok vagy ismeretek híján lévő személyek csak felügyelettel, vagy a termék biztonságos használatára vonatkozó megfelelő tájékoztatás esetén használhatják.

Tisztítási vagy karbantartási tevékenységet felügyelet nélkül gyermekek nem végezhetnek a készüléken. Gyermekek nem játszhatnak a készülékkel. 3 évesnél fiatalabb gyermekek kizárólag folyamatos felügyelet mellett tartózkodhatnak a készülék közelében.

VIGYÁZAT! – ÜGYELJEN A SZEMÉLYI SÉRÜLÉS ÉS A KÉSZÜLÉK, ILLETVE VAGYONTÁRGYAK MEGRONGÁLÓDÁSÁNAK ELKERÜLÉSÉRE

Ne irányítsa a levegőáramot kandalló vagy egyéb ilyen hőforrás felé, mivel tűz fellobbanását okozhatja.

Ne álljon a készülékre, és ne tegyen rá semmilyen tárgyat.

Ne akasszon semmilyen tárgyat a készülékre.

Ne helyezzen folyadékot tartalmazó edényt a készülékre.

Ha hosszabb ideig nem használja, kapcsolja KI a készüléket, és válassza le a hálózati feszültségről.

Ne zárja és ne takarja le a légbeszívó nyílást, a ventilátor területét és a levegőkimenet rácsát.

Ügyeljen arra, hogy bármely elektromos/elektronikai berendezés legalább 30 cm

távolságra legyen a készüléktől.

VIGYÁZAT! – FALRA SZERELÉS: – KERÜLJE A SZEMÉLYI SÉRÜLÉST ÉS A VAGYONTÁRGYAK MEGRONGÁLÓDÁSÁT

Mindig a fal anyagához megfelelő csavart és tiplit használjon a készülék falra szereléséhez (pl.: betonhoz betontiplit, gipszkartonhoz gipszkarton tiplit stb.). Ha nem ismeri a fal típusát, egy építőipari szakemberrel vagy szerelővel vizsgálta azt meg, és kérjen tőle javaslatot a csavar és tipli típusára, mely megfelel a helyi és országos szabványoknak.

A fali függesztőelemet soha ne egyetlen csavarral rögzítse. A fal fúrásakor VAGY az ilyen szerszámok használatakor mindig tartsa be a vonatkozó munkavédelmi óvintézkedéseket, és használjon védőfelszerelést (pl.: munkavédelmi kesztyű, pormaszk stb.).

A falra szerelt készüléket ne húzza VAGY rángassa az elektromos vezetékénél fogva. Ügyeljen arra, hogy a hálózati vezeték szorosan illeszkedjen a falhoz és a padlóhoz, hogy ne akadjon bele semmilyen tárgy, és hogy így elkerülje a készülék véletlen megrántását.

A legjobb eredmény érdekében ügyeljen arra, hogy a fali függesztőelem szilárdan és a megfelelő szögben álljon a falban (azaz, párhuzamosan a padlóval, lelógás nélkül). Ha a készülék falra szerelése előtt nem biztos abban, hogy a függesztőelem szilárdan áll-e a falban, tesztelje azt le úgy, hogy a) kézzel lefelé húzza annak megállapítására, hogy elhajlik-e, és b) a horgot maga felé húzza annak megállapítására, hogy a rögzítőcsavarja kilazul-e.

RÁDIÓFREKVENCIÁS EGYSÉGRE VONATKOZÓ TUDNIVALÓK

A WiFi működési frekvenciája és maximális kimenő teljesítménye: 2,4 GHz; 15 dBm
RFID működési frekvencia és maximális kimenő teljesítmény: 13,56 MHz; 30 dBm \pm 10%. A készülék energiafogyasztása készenléti üzemmódban kisebb, mint 2 W

ELEKTROMOS BIZTONSÁGRA VONATKOZÓ TUDNIVALÓK

FIGYELEM! – ÜGYELJEN A TŰZVESZÉLY ÉS AZ ÁRAMÜTÉS ELKERÜLÉSÉRE

A készülék módosítás nélkül használható 50 vagy 60 Hz-es hálózati feszültségről. Ne használjon hosszabbítókábelt vagy csatlakozóadaptert.

Ne távolítson el semmilyen vezetékét a hálózati kábelből. Ne csípje össze, hajlítsa vagy csomózza meg a hálózati kábelt.

Ne vágja és ne sértse meg a hálózati kábelt. Ha a készülékhez mellékelt hálózati kábel megsérült, azt kizárólag az Electrolux, annak szerviz szakembere vagy hasonlóan képzett személy cserélheti ki. A készülék nem tartalmaz a felhasználó által javítható alkatrészt. Javításhoz mindig hívja ki az Electrolux meghatalmazott szerelőjét.

A földelő lábat soha ne vágja le, távolítsa el vagy kösse át (lásd: 26. kép a 3. oldalon; UK: lásd a 27. képet). Ha nem biztos abban, hogy a fali aljzat helyesen földelt-e vagy védett-e egy olvadóbiztosítékkal vagy kismegszakítóval, akkor szakképzett villanyszerelővel szereltesse fel egy konnektort, mely megfelel a Nemzeti Elektromos Szabványnak VAGY a vonatkozó helyi szabályoknak és rendelkezéseknek. Ne tároljon és ne használjon benzint, vagy egyéb gyúlékony párákat kibocsátó folyadékot a jelen és egyéb készülékek közelében. A gyúlékonysággal és a további figyelmeztetésekkel kapcsolatban olvassa el az adott termékek ismertető címkeit. Az áramütés és/vagy a tűzveszély elkerülése érdekében ügyeljen arra, hogy ne jusson víz vagy egyéb folyadék, illetve gyúlékony szer a készülékbe. Tisztítás előtt húzza ki a készülék dugaszát a konnektorból.

A hálózati dugaszt soha ne a kábelnél fogva húzza ki a konnektorból. Szilárdan fogja meg a dugaszt, és egyenesen húzza ki a konnektorból.

VIGYÁZAT! – ÜGYELJEN A SZEMÉLYI SÉRÜLÉS ÉS A HALÁLOS BALESET ELKERÜLÉSÉRE

Ne helyezzen tárgyat és ne nyúljon a készülék levegő kimeneti nyílásába és előlapi rácsába.

A készülék elindítását és leállítását ne a hálózati vezetékének kihúzásával vagy a helyiség kismegszakítójának lekapcsolásával végezze.

Hibás működés esetén (szikrázás, égett szag stb.) azonnal állítsa le a készüléket, húzza ki a hálózati vezetékét a konnektorból, és hívja az Electrolux márkaszervizét.

Nedves kézzel ne működtesse a készüléket.

A hálózati vezetékre ne fejtse ki húzóerőt.

A szűrő(k) cseréjekor ne érintse meg a ventilátor lapátjait.

LESELEJTÉZÉS



A készüléken vagy a csomagolásán található áthúzott kuka szimbólum azt jelzi, hogy a termék nem kezelhető háztartási hulladékként. A készüléket leselejtezésekor vigye el egy hivatalos begyűjtőhelyre, ahol biztonságos és szakértő módon szerelik ki és hasznosítják újra az elemeket/akkumulátorokat és az elektromos alkatrészeket. Tartsa be az országa tölthető elemek/akkumulátorok és elektromos termékek begyűjtésére vonatkozó szabályait.

ELSŐHASZNÁLATELŐTT

Kérjük, hogy alaposan olvassa el ezt a használati útmutatót, különös tekintettel a biztonsági tudnivalókra. Fordítson különös figyelmet a VIGYÁZAT! c. szakaszokra.

Ellenőrizze, hogy a készülék az összes ismertetett fő alkatrészt és tartozékot tartalmazza-e.

WALL HANG
HOOK

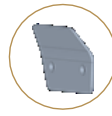

CUSTOMIZED
DECOR KITS



TAILORED
FILTER KITS

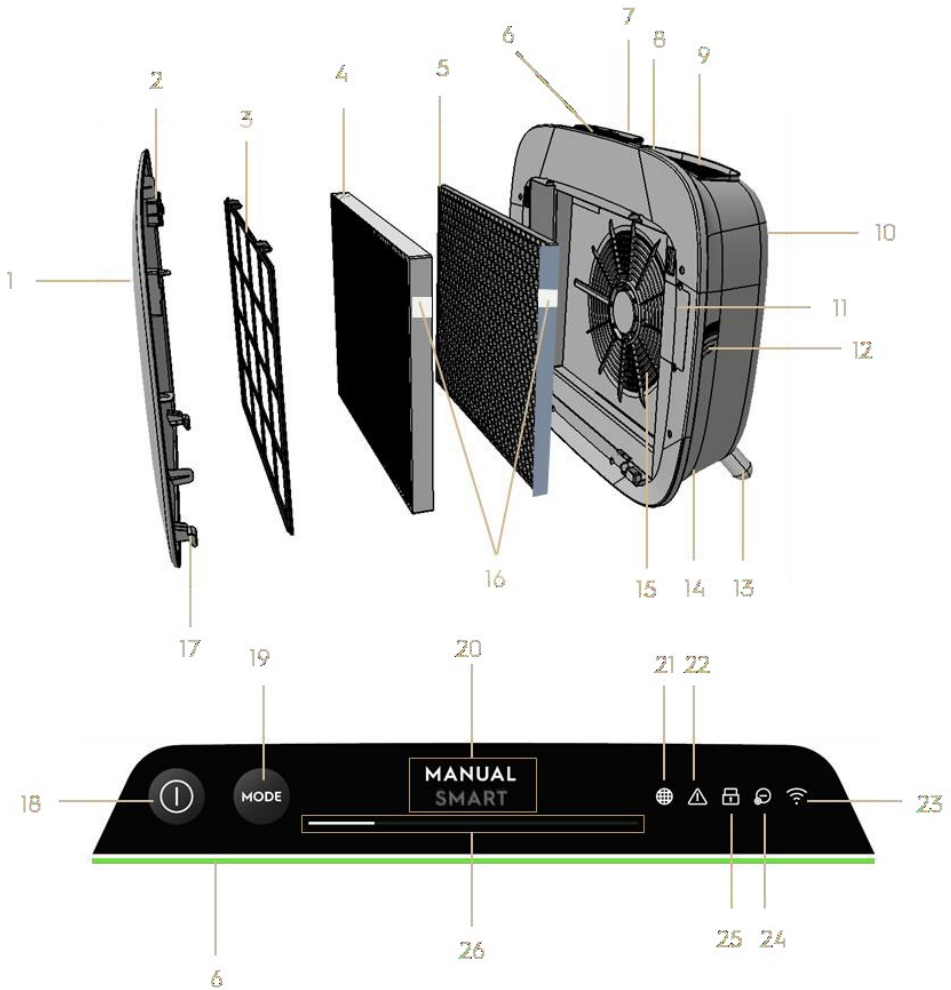
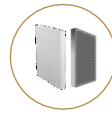

A WELL A7 / A5 SOROZATÚ LÉGTISZTÍTÓK FŐ ALKATRÉSZEI

1	Eltávolítható és testreszabható előlap	14	Hálózati kábel mélyedése
2	Előlap mágnesei	15	Ventilátor motor mélyedése, grill
3	Hálós előszűrő	16	RFID címke
4	Ultrafinom részecskeszűrő	17	Előlap horgai

5	VOC szénzsűrő	18	Főkapcsoló (BE/KI)
6	Légminőség visszajelző	19	ÜZEMMÓD gomb
7	UI kijelző (UI: Felhasználói kezelőfelület)	20	Üzem mód kijelző
8	Eltávolítható felső hordozófogantyú	21	Szűrőcsere ikon
9	Levegőkimeneti rács	22	Figyelmeztető ikon
10	Hátsó markolat emeléshez és felfüggesztéshez	23	WiFi ikon
11	Érzékelő doboza	24	Ionizátor ikon
12	Érzékelő ablaka	25	Gyerekszár ikon
13	Eltávolítható lábak, 2 db	26	VENTILÁTORSEBESSÉG csúszkája és visszajelzője

MEGJEGYZÉS: Előfordulhat, hogy az Ön készüléke nem tartalmazza a jelen felhasználói útmutatóban felsorolt összes alkatrészt és funkciót. Készüléke pontos adatainak megtekintéséhez kérjük, ellenőrizze annak csomagolását VAGY műszaki adatlapját a weboldalunkon. Az Electrolux fenntartja a jogot az itt közölt adatok előzetes értesítés nélküli módosítására.

KICSOMAGOLÁS ÉS ÜZEMBE HELYEZÉS – lásd: 6-7. képes oldal

Kérjük, óvatosan járjon el a légtisztító kicsomagolásakor. A készülék számos leválasztható alkatrészsel rendelkezik, melyek a szállítás során fellazulhatnak, ezért annak dobozát óvatosan nyissa ki, miután egy sík felületre VAGY a padlóra helyezte.

330. Finoman vegye ki a készüléket (pl. a felső fogantyú segítségével, ha van) és a tartozékokat a fő dobozból. Távolítsa el a műanyag csomagolást, és dobja ki a biztonsági és helyi újrashasznosítási utasításoknak megfelelően.

331. Falra szerelés esetén:

- Mielőtt továbblépne, kérjük, hogy olvassa el a biztonsági utasításokat az ÁLTALÁNOS BIZTONSÁG c. fejezetben.
- Jelölje ki azt a helyet a falon, ahova a készüléket szeretné felszerelni. A kiszemelt helynek legalább 20 cm-rel a szemmagasság alatt kell lennie egy álló személy esetén (a még alacsonyabb szint az ideális és javasolt), hogy a készülék alatt optimális betekintést és tisztíthatóságot biztosítson. Arra is ügyeljen, hogy a legközelebbi konnektor max. 1,5 m-re helyezkedjen el, és hogy legalább 20 cm szabad hely legyen a készülék jobb oldala (érezékelő ablaka) és a szomszédos felületek között.
- A mellékelt függesztőelemet óvatosan fektesse a falra, és egy ceruzával jelölje meg a két tartócsavar furatának helyét. A függesztőelemet úgy helyezze el, hogy annak kiálló (a furatok nélküli) vége felül legyen (lásd a #2 ábrát).
- A fal anyagától függően válasszon egy fúrószárat, hogy elkészítsen két furatot a megjelölt helyeken, majd szükség szerint helyezze azokba a

tipliket.

- e. A fal anyagának megfelelő csavarokat használjon a következő lépésben. A függesztőelemet úgy fektesse a falra, hogy a furatok koncentrikusak legyenek, és a függesztőelem teljesen párhuzamos legyen a padlóval, majd szorítsa meg a csavarokat annyira, hogy a függesztőelem stabilan álljon, és terhelésre ne mozduljon meg.
- f. Emelje fel a készüléket, és úgy akassza a függesztőelemre, hogy annak teteje stabilan illeszkedjen a készülék beépített fogantyújába.
- g. Óvatosan állítsa be a készüléket úgy, hogy teljesen vízszintes legyen, akár egy kép. Ügyeljen arra, hogy a készülék felfeküdjön a falra.
- h. A falról való leszereléskor ne feledje, hogy először húzza ki a készülék dugaszát a konnektorból.

332. Padlón történő elhelyezés:

- a. A hengeres lábakat az óramutató járásával megegyező irányban csavarja be a készülékbe, míg kattanást nem hall (vagy ellenállást nem érez).
- b. Emelje fel a készüléket, és helyezze a használni kívánt konnektor közelébe.
- c. A szomszédos felületek és a készülék előlapja (légbeszívó nyílás) között biztosítson legalább 30 cm távolságot, míg a készülék oldalánál (érzékelő ablaka) ez az érték legalább 20 cm legyen. A készülék teteje (levegőkimenet rácsa) fölött is biztosítson szabad helyet, hogy a tiszta levegőt a lehető legjobban eloszlatassa a helyiségben.
- d. Falra szereléskor távolítsa el a hengeres lábakat a készülék aljából a levegő hatékonyabb eloszlása érdekében.

333. Mindkét kezével fogva gyengéden húzva távolítsa el az előlapot a készülékről.

334. Vegye ki a hálós előszűrőt, az ultrafinom részecskeszűrőt és a VOC szén-szűrő rétegeket, majd távolítsa el az összes műanyag csomagolást. Dobja ki a biztonsági és helyi újrahasznosítási utasítások szerint.

335. Az eredeti sorrendjüknek megfelelően tegye vissza a szűrőrétegeket a helyükre (azaz, a VOC szén-szűrő kerüljön először a helyére). Behelyezéskor úgy tartsa a szűrőt, hogy a rajta levő RFID címke felül, jobb oldalon - az érzékelődoboz fedelének közelében legyen.

336. Illessze vissza a hálós előszűrőt és az előlapot a készülékre.

337. Csatlakoztassa a készülék vezetékét a legközelebbi konnektorhoz, hogy a

felhasználói kezelőfelület FŐKAPCSOLÓ gombja világitani kezdjen.

- 338.** A legjobb eredmény érdekében a készüléket zárt helyen, lehetőleg csukott ajtók és ablakok mellett működtesse.

ELSŐ ÉS FOLYAMATOS HASZNÁLAT – lásd: 6-7. képes oldal

BEKAPCSOLÁS

- 339.** Érintse meg  egyszer a FŐKAPCSOLÓ gombot a légtisztító bekapcsolásához

MEGJEGYZÉS: Minden bekapcsoláskor kb. 10 másodperc szükséges a szenzoroknak a kalibrálásához és a levegő minőségének elemzéséhez, hogy a megfelelő ventilátorsebességet beállítsák. Ezen idő alatt a levegőminőség visszajelzője fehér színnel lassan villog.

VÁLTÁS ÜZEMMÓDOK ÉS VENTILÁTORSEBESSÉGEK KÖZÖTT

- 340.** Érintse meg  egyszer az ÜZEMMÓD gombot a két üzemmód közötti váltáshoz: SMART és KÉZI

SMART: Ez az alapértelmezett üzemmód, amelyben a készülék elindul. SMART üzemmódban a készülék az érzékelő adatait használja fel, hogy meghatározza a megfelelő ventilátorsebességet, a felhasználói kezelőfelület kijelzésének típusát és az intenzitás szintjét. A ventilátorsebesség ebben az üzemmódban nem állítható manuálisan a felhasználó által. További részletekért olvassa el a LEVEGŐMINŐSÉG-VISSZAJELZŐ című szakaszt.

MEGJEGYZÉS: Amikor a készülék sötét szobában smart üzemmódban működik, az AQI (levegőminőség-visszajelző) lámpa teljesen kikapcsol, hogy ne zavarja a helyiségben tartózkodókat.

KÉZI: KÉZI üzemmódban a készülék csak az érzékelő adatait használja a levegő minőségi szintjének megjelenítéséhez a visszajelző segítségével, de önmagától nem állítja be a ventilátorsebességet. Az üzemmód legjobban a gyors, rövid tisztításokhoz használható, különösen akkor, ha a felhasználó szerint a részecskeszám megnőtt a helyiségben a korábban végzett háztartási feladatok miatt (pl. porszívózás).

- 341.** KÉZI üzemmódban érintse meg és görgesse a ventilátorsebesség csúszkáját a tisztítás sebességének beállításához - a bal szélen a legalacsonyabb, míg a jobb szélen a legnagyobb a sebesség.

MEGJEGYZÉS: A készülék a kiválasztott sebességfokozatot fokozatos fordulatszám-emeléssel VAGY -csökkentéssel éri el. A csúszka az aktuális ventilátorsebesség visszajelzőjeként is szolgál.

- 342. KÉSZENLÉT ÉS WiFi KIKAPCSOLVA:** A légtisztítót az ECODESIGN elveinek szem

előtt tartásával tervezték, és így a cél a készülék kikapcsolt állapotában az energiafogyasztás 2 W alatt tartása (hacsak a felhasználó nem ad engedélyt ennek felülírására). Amikor a készülék BE van kapcsolva, és nincs WiFi csatlakozása, VAGY nincs felvéve a rendszerbe (ONBOARDING), a WiFi-jel automatikusan kikapcsol 30 perc után az energiamegtakarítás érdekében - a WiFi-jel visszakapcsolásához indítsa meg a rendszerbe való felvételt (csak a 21. lépés), vagy húzza ki, majd csatlakoztassa újból a konnektorhoz.

FUNKCIÓK IKONOK ÉS VISSZAJELZŐK

MEGJEGYZÉS: Előfordulhat, hogy egy adott modellen nem minden visszajelző VAGY funkció ikon áll rendelkezésre. A rendelkezésre álló funkciók részletes megismeréséhez olvassa el a csomagoláson levő információkat vagy a weboldalunkon található termékadatokat.

343. SZŰRŐCSERE: A készülékben levő nagy hatékonyságú szűrő(k) nem mosható(k), csak cserélhető(k). A szűrőcsere ikon  világítani kezd, hogy emlékeztesse a szűrő(k) cseréjének szükségességére. A légtisztító egynél több szűrővel lehet felszerelve, ezért nézze meg a Wellbeing alkalmazásban, hogy melyik szűrőréteget kell kicserélni. Mindig távolítsa el a műanyag védőtasakot a szűrőről, mielőtt a készülékbe helyezi. Miután az elhasznált szűrőt kicserélte, a szűrőcsere ikon automatikusan kikapcsol, és nincs szükség visszaállításra.

344. RIASZTÁS: A riasztás ikon  világítani kezd, hogy figyelmeztesse a készülék lehetséges elektromos vagy elektronikai hibájára. Kérjük, használja a Wellbeing alkalmazást a hibatípus és az alkatrész részleteinek, illetve az elhárítási lépések megtekintéséhez. További részletek találhatóak alább, a HIBÁK és HIBAELHÁRÍTÁS c. szakaszban.

345. GYEREKZÁR: A készülék felhasználói kezelőfelülete biztonsági zárral rendelkezik a véletlen megnyomás megakadályozására. A gyerekzár funkció BE/KI kapcsolható a Wellbeing alkalmazással vagy a FŐKAPCSOLÓ és az ÜZEMMÓD gombok egyszerre történő 5 másodpercig tartó megnyomásával. A gyerekzár ikon  világítani kezd, amikor a funkció bekapcsol.

346. IONIZÁTOR: A készülék egy ionizáló modullal rendelkezik, mely bekapcsolt állapotában negatív ionokat állít elő, hogy elősegítse a légtisztítási folyamatot. Az ionizátor alapértelmezés szerint KI van kapcsolva, és csak a Wellbeing alkalmazással kapcsolható BE/KI. Amikor a funkció bekapcsol, az ionizátor ikon  világítani kezd. A weboldal termékismertető oldalán tudhat meg többet arról, hogy az ionizátor hogyan segíti a levegőben szálló részecskék számának

csökkentését.

- 347. WiFi:** A készülék WiFi modullal is rendelkezik, mely lehetővé teszi a távvezérlést és számos további funkciót, többek között a beltéri levegőminőség adatainak időalapú nyomon követését. Amikor a készüléket az otthoni WiFi-hálózathoz csatlakoztatja, ez az ikon  világitani kezd. Az ikon villogása a WiFi kapcsolat ideiglenes megszakadását jelenti - további részletek a Wellbeing alkalmazásban találhatóak.

MEGJEGYZÉS: Töltse le a Wellbeing alkalmazást, majd kövesse a rendszerbe való felvétel lépéseit, hogy a légtisztítót online állapotba állítsa.

- 348. LEVEGŐMINŐSÉG-VISSZAJELZŐ:** A készülék levegőminőség-érzékelővel van felszerelve. A levegőben terjedő finom részecskés anyagot (PM) precíz, lézeralapú érzékelő észleli, mely a PM1, PM2,5 és PM10 szintek kimutatására alkalmas. A levegőminőség-érzékelő vizuálisan, egy színskála segítségével jeleníti meg valós időben a levegőminőséget az alábbi táblázatnak megfelelően. SMART üzemmódban a levegőminőség szintje a ventilátorsebességet is meghatározza az alábbi táblázatnak megfelelően.







MEGJEGYZÉS: Kérjük, hogy rendszeresen tisztítsa az érzékelő ablakát, hogy ne rakódjon rá por, és az érzékelő megtarthassa pontosságát. Továbbá gondoskodjon az optimális páratartalom fenntartásáról (35-80% között), hogy az érzékelők pontos mérését biztosítsa.

VILÁGOS SZÍN	PM 2,5 (µg/m3)	LEVEGŐMINŐSÉG ÁLLAPOTA	VENTILÁTORS EBESSÉG
Fehér		Kalibrálás Rendszerbe való felvétel	
Zöld	0 - 12	Nagyon jó	2
Sárga	13 - 35	Jó	3
Narancssárga	36 - 55	Gyenge	4
Piros	56 - 150	Nagyon gyenge	5
Lila	151 - 250	Rossz	5
Gesztenye	>250	Nagyon rossz	5

RENDSZERBE VALÓ FELVÉTEL – lásd: 6-7. képes oldal

MEGJEGYZÉS: A rendszerbe való felvétel néhány lépése módosulhatott, ezért kérjük, hogy referenciaként kövesse a legfrissebb alkalmazásverzió utasításainak lépéseit, ha eltérést tapasztal. Kérjük biztosítsa, hogy otthona WiFi-hálózata a 2,4 GHz-es sávon működjön, mivel az 5 GHz-es sávot a légtisztító nem ismeri fel.

- 349.** Kérjük, keresse meg a Wellbeing alkalmazást az iOS App vagy Google Play áruházban, töltsd azt le, iratkozzon fel, majd jelentkezzen be az alkalmazásba. Itt lehetősége lesz „Eszköz hozzáadására” az alkalmazásban, majd kövesse a készülék rendszerbe való felvételének lépéseit - az alábbi lépések csak tájékoztató jellegűek.

- 350.** Miután csatlakoztatta a készüléket a konnektorhoz, hosszan nyomja meg a FŐKAPCSOLÓ gombot  5 másodpercre, míg a WiFi ikon  nem kezd el gyorsan villogni – ez jelzi, hogy a készülék forró pontja bekapcsolt, és készen áll a WiFi-hez való csatlakoztatásra.
- 351.** Haladjon tovább a Wellbeing alkalmazáshoz, majd a telefon kamerájával szkennelje be a WiFi vonalkódot. A WiFi vonalkód a készülék adattábla matricáján található (általában a hálós előszűrő után, lásd: 7. referenciakép). A vonalkód alatti számokat kézzel is megadhatja az alkalmazás számára, ha a szkennelés nem működik.
- 352.** Csatlakoztassa az alkalmazást a készülék forró pontjához.
- 353.** A készülék csatlakoztatásához válassza a rendelkezésre álló listából a 2,4 GHz-es otthoni WiFi-hálózatot, majd írja be az otthoni WiFi-hálózat jelszavát az alkalmazásba, és várja meg, hogy a készülék létrehozza a kapcsolatot.
- 354.** Fejezze be az újonnan felvett légtisztítójának elnevezési lépéseit.
- 355.** Ha bármikor később szeretné visszaállítani a készüléken tárolt WiFi hitelesítő adatokat, nyomja meg hosszan a FŐKAPCSOLÓ gombot  5 másodpercre, míg a WiFi ikon  villogni nem kezd (azaz, mint a 20. lépésben a forró pont nem aktiválódik). Amikor a készülék ismét ebben az állapotban van, hosszan nyomja meg a FŐKAPCSOLÓ gombot  5 másodpercre, míg a WiFi ikon  abba nem hagyja a villogást, és világitani nem kezd. Ekkor a készülék WiFi-beállításai vissza vannak állítva, és a készülék nem próbál meg csatlakozni az otthoni WiFi-hálózathoz.

TISZTÍTÁS, ÁPOLÁS és TÁROLÁS – lásd: 6-7. képes oldal

MEGJEGYZÉS: Tisztítás előtt mindig húzza ki a légtisztító dugaszát a konnektorból az áramütés vagy tűzveszély megelőzése érdekében. Ne használjon súrolószert, erős tisztítószert VAGY viaszt a készülék tisztításához. A magas hatásfokú szűrők nem moshatók, ezeket az élettartamuk végén mindig cserélni kell.

TISZTÍTÁS és ÁPOLÁS

- 356.** A készülék optimális működése érdekében az érzékelő ablakát mindig hagyja szabadon. Természetes jelenség, hogy a por felhalmozódik ezen a területen, ezért rendszeresen (pl. havonta egyszer) porszívózza át egy keskeny porszívófejfel.
- 357.** A készülék műanyag részeit olajtól mentes, száraz ruhával tisztítsa. A műanyag

részeken levő szennyeződések enyhén megnedvesített, puha, mikroszálas ruhával gyengéden dörzsölje le.

358. Az előlaphoz rögzített szövetet olajtól mentes, száraz ruhával törölje át, vagy használjon puha kefécske porszívófejet a szövet megsértésének elkerüléséhez. A készülék elején levő légbeszívó nyílás körüli területen több por halmozódhat fel, mint a készülék többi részén, és ezért gyakoribb tisztítást igényelhet az optimális teljesítmény biztosításához.

TÁROLÁS

359. Tároláskor amellet, hogy a készüléket kihúzza a konnektorból, és a hálózati kábelt lazán az alul levő lábak köré tekeri, ne felelje a készüléket a magas hatásfokú szűrőkkel és az előlapi szövetpanellel együtt letakarni, hogy elkerülje a por felhalmozódását.

SZŰRŐK CSERÉJE – lásd: 6-7. képes oldalak

MEGJEGYZÉS: A szűrők a hálós előszűrő kivételével nem moshatók, és élettartamuk végén mindig ki kell cserélni azokat. A WELL A7 / A5 sorozatú légtisztítók számos különböző szűrővel rendelkeznek, így kiválaszthatja közülük az igényeinek megfelelőt. Minden szűrőréteg rendelkezik egy egyedi azonosító smart RFID címkével, melynek segítségével nyomon követhető a szűrő használata. Az igényeinek megfelelő szűrő kiválasztásában való segítségért lépjen a Wellbeing alkalmazásra vagy a weboldalunk termékismertető lapjára.

360. A legjobb felhasználói élmény és a légtisztító folyamatos használatának biztosítása érdekében tartsa szemmel a szűrő fennmaradó élettartamát a Wellbeing alkalmazásban, és még azelőtt rendeljen tartalék szűrőt, mielőtt a jelenlegi szűrő élettartama eléri a 0%-ot. Amikor a szűrő az élettartama vége felé közeledik (pl. 5%), a Wellbeing alkalmazás erről tájékoztatja, ha az értesítések engedélyezve vannak.

361. Ha egy vagy több szűrő az élettartama végén jár, a készülék kezelőfelületén a szűrőcsere ikon világítani kezd, mely a csere szükségességét jelzi. Kérjük, lépjen a Wellbeing alkalmazásba, hogy azonosítsa az élettartama végén járó szűrőt, melynek cseréje szükséges. Amikor a szűrő az élettartama végén jár, a készülék ventilátorsebessége SMART üzemmódban korlátozásra kerülhet.

362. A használt szűrőt vastag porréteg fedheti be, ezért az előlap kinyitása előtt készítsen elő egy eldobható tasakot vagy csomagolóanyagot, hogy a használt szűrőt belerakhassa.

363. Távolítsa el az előlapot és a hálós előszűrőt, és tegye azokat félre. Ezután távolítsa el az élettartama végén járó szűrőréteget, és tegye az előkészített eldobható tasakba.

364. Az új szűrőről vegye le a műanyag csomagolóanyagot, majd illessze a szűrőt megfelelően a helyére. Kérjük, ügyeljen arra, hogy a VOC szénszűrőt helyezze elsőként a készülékbe, majd ezt kövesse az ultrafinom részecskeszűrő. Helyezze vissza a hálós előszűrőt, majd csukja be az előlapot. A szűrőcsere ikon a termék felhasználói kezelőfelületén nem világít tovább, a Wellbeing alkalmazás is ezt jelzi az új szűrő élettartamával együtt.

MEGJEGYZÉS: Ha a cserét csak a készülék felhasználói kezelőfelülete jelzi, míg a Wellbeing alkalmazás nem, akkor kérjük, hogy indítsa újra az alkalmazást és a készüléket a további hibaelhárítás előtt.

365. Az elhasznált szűrőt és annak műanyag csomagolását a helyi újrahasznosítási irányelvek szerint dobja ki. Az RFID címkékben elektronikai áramkör található, ezért a szűrő többi részétől elkülönítve kell leselejtezni.

TESTRESZABÁS – lásd: 6-7. képes oldalak

Más készülékekkel ellentétben a WELL A7 / A5 sorozatú légtisztító különleges formavilágával és esztétikus megjelenésével tökéletesen illeszkedik az Ön otthonának környezetébe. Emellett ez a sorozat számos testreszabási készlettel rendelkezik a készülékhez, melyek az esztétikus megjelenés mellett a készülék funkcionalitását is szolgálják.

FELSŐ FOGANTYÚ TESTRESZABÁSA

A készülék tetején található poliuretán bőr (PU) fogantyút két csavar rögzíti a készülékhez. A felső fogantyú felszereléséhez vagy cseréjéhez kövesse az alábbi lépéseket.

366. Meglévő felső PU fogantyú cseréje:

- Az óramutató járásával ellentétesen csavarva távolítsa el és rakja félre a két csavart a meglévő fogantyúval együtt.
- Távolítsa el a műanyag csomagolást az új fogantyúról, majd rögzítse a fogantyút a készülékre úgy, hogy a csavarokat az óramutató járásával megegyező irányban addig szorítja, míg némi ellenállást nem érez. A készülék és a csavarok szorosan, rés nélkül illeszkedjenek egymáshoz.
- Tesztelje le a fogantyút úgy, hogy a készüléket 5-6 cm-re felemeli a talajtól, és enyhén megrázza.

367. Ha először szereli fel a felső fogantyút:

- A készülék tetején, a készülék felhasználói kezelőfelülete és a

levegőkimeneti rács között található két kör alakú nyílás, melyeket gumidugó zár le. A gumidugó széléit óvatosan húzva távolítsa el a gumidugókat a készülékből.

- b. Kövesse a 37b és 37c lépéseket (lásd fent).

ELŐLAP TESTRESZABÁSA

Az előlap megjelenését egy szövethuzattal lehet testreszabni és kihangsúlyozni, továbbá ez biztosítja, hogy a készülék jól illeszkedjen a helyiség hangulatába. A szövethuzat rugalmas széle elősegíti az előlaphoz rögzítését, így nincs szükség csavarra vagy tűzőkapocsra a felszereléséhez.

- 368.** Vegye le az előlapot a készülékről, és ha az már rendelkezik egy eltávolítható szövethuzattal, akkor azt óvatosan vegye le az előlapról úgy, hogy ne hajlítsa meg az előlapot.

MEGJEGYZÉS: A WELL A7 sorozat néhány modelljén a szövet már rögzítve van az előlaphoz és nem távolítható el arról, de továbbra is testreszabhatja az előlapot, ha egy másik szövethuzatot helyez a meglévő szövethuzat tetejére.

- 369.** Távolítsa el minden műanyag csomagolóanyagot a használni kívánt új szövethuzatról.

- 370.** Az előlap bal felső sarkából indulva nyomkodja a szövet rugalmas szélét az előlap alá úgy, hogy közben a sarkot a helyén tartja, és a másik kezével a jobb felső sarok felé haladva benyomkodja a szövet rugalmas szélét az előlap alá. Ezután a szövethuzatot húzza az előlap alsó széle felé, és erősen nyomkodja be a szövet szélét az előlap alsó része alá.

- 371.** A ráncok megnyomásával simítsa ki az esetleges ráncokat a szövetből.

- 372.** Az újonnan felszerelt szövethuzattal ellátott előlapot illessze a készülékre, és ellenőrizze a széleket, hogy a légbeszívó nyílás nincs-e eltömítve.

MEGJEGYZÉS: A testreszabható szövethuzatok mosógépben tisztíthatók a készlethez adott ápolási utasításoknak megfelelően. Fontos, hogy a szövethuzat szélén levő elasztikus szalag ne törjön meg, és szoros legyen, mivel segítségével biztosítható a készülékbe jutó levegő optimális áramlása a teljesítmény minimális csökkenése mellett. Ha azt tapasztalja, hogy a rugalmas szalag megtört vagy nagyon laza, akkor időszerű a szövethuzat cseréje.

LÁBAK TESTRESZABÁSA

A hőre lágyuló elasztomer (TPE) lábak beépített csavarokkal vannak rögzítve a készülékhez. A lábak, akár csak a felső fogantyú, leszerelhetők. A meglévő lábak felszereléséhez vagy cseréjéhez kövesse az alábbi lépéseket.

- 373.** Döntse a készüléket a hátára, hogy az előlap a mennyezet felé nézzen. Csavarja ki a meglévő lábakat (ha vannak) az óramutató járásával ellentétes irányba.
- 374.** Távolítsa el az új lábokról a műanyag védőcsomagolást (ha van).
- 375.** Finoman nyomja az új lábak beépített csavarjait a készülék alján levő nyílásokba, majd az óramutató járásával megegyező irányú elforgatással rögzítse azokat, míg némi ellenállást nem tapasztal.
- 376.** A készülék függőleges helyzetbe való visszaállításával, majd a talajtól 5-6 cm-re történő felemelésével és gyengéd megrázásával ellenőrizze a lábak stabilitását.

HIBÁK ÉS HIBAE LHÁRÍTÁS

Az alábbi táblázatban szereplő lista nem teljeskörű. A hibaelhárítás, GYIK és hibaismertető legfrissebb és teljes verziójának megtekintéséhez látogassa meg a weboldalunk megfelelő részét vagy lépjen be a Wellbeing alkalmazásba.

#	HIBA	HIBAE LHÁRÍTÁS	MEGJE GYZÉS EK
1	A légtisztító riasztás ikonja világít	<p>Ha a készüléket most vásárolta, VAGY új szűrőt rakott bele, ügyeljen arra, hogy a szűrő(k) megfelelően helyezkedjenek el az érzékelő által leolvasandó RFID címkék számára (lásd a 6. pontot a fenti RENDSZERBE VALÓ FELVÉTEL és BEÁLLÍTÁS c. szakaszban).</p> <p>Általában a készülék számos kifinomult érzékelővel, elektronikával és egyéb elektromos alkatrészsel rendelkezik, és ha ezek egyike hibásan működik, akkor a riasztás ikon világítani kezd a termék felhasználói kezelőfelületén. A megoldás lépéseit használja a Wellbeing alkalmazást, és nézzen utána a részleteknek mindig, amikor ez az ikon világítani kezd.</p>	Kérjük, hogy készítse elő a készülék PNC és sorozatszámát, mielőtt telefonon érdeklődne.

2	A légtisztító állandóan maximális ventilátorsebességgel működik	<p>KÉZI üzemmód esetén ellenőrizze a ventilátorsebesség csúszkájának helyzetét a termék felhasználói kezelőfelületén vagy a Wellbeing alkalmazásban, és állítsa be a kívánt szintre.</p> <p>SMART üzemmód esetén ellenőrizze a légminőség-visszajelzőt a termék felhasználói kezelőfelületén vagy a Wellbeing alkalmazásban, és ha minden PM érték folyamatosan 999-1000 értéket mutat csökkenés nélkül, nagy valószínűséggel az érzékelő eltört. Az érzékelőt az ablakán keresztül tisztítsa meg egy porszívóval - a részletes utasítások a TISZTÍTÁS, ÁPOLÁS és TÁROLÁS című fejezetben találhatóak.</p>	A készülékben levő részecskeérzékelő nagyon pontos és érzékeny, így a ventilátorsebesség megemelése normális jelenség a légtisztító részéről annak érdekében, hogy a beltéri levegő minősége visszatérjen a biztonságos értékekre.
3	A légtisztító állandóan a legkisebb ventilátorsebességgel működik	<p>KÉZI üzemmód esetén ellenőrizze a ventilátorsebesség csúszkájának helyzetét a termék felhasználói kezelőfelületén vagy a Wellbeing alkalmazásban, és állítsa be a kívánt szintre.</p> <p>SMART üzemmód esetén ellenőrizze a légminőség-visszajelzőt a termék felhasználói kezelőfelületén vagy a Wellbeing alkalmazásban, és ha minden PM érték folyamatosan nagyon jó értéket mutat növekedés nélkül, akkor ez a készülék normális viselkedése - a légminőség kiváló. Ha a PM2,5 értéke magas, és a készülék továbbra is alacsony ventilátorsebességgel működik, ellenőrizze a szűrőcsere ikonát a készülék felhasználói kezelőfelületén vagy a Wellbeing alkalmazásban, és ha világít, cserélje ki a szűrőt egy újra - ez valószínűleg megoldja az adott ventilátorsebesség problémáját.</p> <p>Ha a fenti lépések egyike VAGY a Wellbeing alkalmazás utasításai sem segítenek, nézze meg a 9. pontot a táblázatban.</p>	A készüléket úgy tervezték, hogy amikor egy szűrő az élettartama végén jár, SMART üzemmód esetén a készülék ellenzi annak használatát a cseréig, ezért korlátozza a ventilátorsebességet, hogy a befogott részecskék ne kerüljenek vissza a levegőbe.
4	A légtisztító hangos vagy rendellenes zajt bocsát ki	<p>Ellenőrizze, hogy a légbeszívó nyílás (az előlap körül) és a levegőkimenet rácsa (a készülék tetején) nincs-e eltört, és legalább 30 cm szabad tér található-e ezek és a legközelebbi felületek között. Ha egyedi szövethuzatot használ, próbálja azt szorosabban az előlapra illeszteni, VAGY anélkül üzemeltesse a készüléket annak kipróbálására, hogy a zajszint normalizálódik-e.</p> <p>Ha a fenti lépések egyike VAGY a Wellbeing alkalmazás utasításai sem segítenek, nézze meg a 9.</p>	A készülék rendellenes zajja VAGY szokatlanul magas hangszíne nem tervezett jelenség, így annak elhárítása szükséges.

		pontot a táblázatban.	
5	A légtisztító vagy a ventilátor nem működik	<p>Ellenőrizze, hogy az ingatlan, a használandó konnektor és a készülék megfelelően kap-e áramot. Ha szükséges, próbálja jobban benyomni a dugaszt a konnektorba annak ellenőrzésére, hogy ez megoldja-e a problémát.</p> <p>Ha nemrég cserélt szűrőt, vegye azt ki, majd helyezze be újra. Ellenőrizze, hogy a szűrő tájolása megfelelő-e ahhoz, hogy az RFID érzékelő érzékelje azt.</p> <p>Ha a fenti lépések egyike VAGY a Wellbeing alkalmazás utasításai sem segítenek, nézze meg a 9. pontot a táblázatban.</p>	<p>Biztonsági mechanizmusként a ventilátorlapát által okozott sérülés kockázatának elkerülésére a készülék nem működik, ha nem érzékeli a szűrő(ke)t.</p>
6	A légtisztító jár, de a levegő minősége nem javul	<p>SMART üzemmódban szorosan kövesse nyomon a légminőség szintjeinek eltérését a Wellbeing alkalmazásban 20 percen keresztül - ha nem észlel változást a légminőség értékeiben ezen idő alatt, kövesse az alábbi lépéseket.</p> <p>Váltson KÉZI üzemmódra, és állítsa a ventilátorsebességet magasabb fokozatra - így eldöntheti, hogy ez megoldja-e a problémát. Ha nem észlel javulást, próbálkozzon az alábbi lépéssel.</p> <p>Csukjon be minden kültérre néző nyitott ablakot vagy ajtót, majd működtesse a készüléket a legnagyobb ventilátorsebességen 20 percig. Ha ez megoldja a problémát, javasoljuk, hogy a készüléket lehetőleg zárt környezetben használja, míg a külső (vagy más szobákban levő) levegő minősége megfelelő szintre nem kerül.</p>	<p>Ha a készüléket a javasoltnál nagyobb helyiségben üzemelteti, a levegő minőségének javulása hosszabb időt vesz igénybe - kérjük, legyen türellemmel, és hagyja a készüléket a lehető legmagasabb ventilátorsebességen.</p> <p>A készülékhez több szűrő jár - kérjük, válassza az eltávolítandó részecskékhez megfelelő szűrőt közülük.</p>

7	A légtisztító különös szagot bocsát ki	<p>A készülék első bekapcsolásakor műanyag, ragasztó vagy festék szaga észlelhető, különösen a levegőkimenet rácsánál - ez bizonyos esetekben elkerülhetetlen (mint az új autó „illata”), de ez gyorsan megszűnik.</p> <p>Ha égett szagot észlel, húzza ki a készülék dugaszát a konnektorból, és forduljon az Electrolux márkaszervizhez további segítségért.</p>	Mindig ügyeljen arra, hogy a szűrőket megfelelő csomagolásban tárolja az egyes használatuk között.
8	Nem tudom a légtisztítót felvenni az alkalmazásba	Ha nem tudja a készüléket felvenni és csatlakoztatni a Wellbeing alkalmazásba az alkalmazás és a GYIK lépéseinek elvégzését követő néhány próbálkozás után, akkor segítségért forduljon az Electrolux márkaszervizhez.	A készülékben levő WiFi chip csak 2,4 GHz-en működik, ezért kérjük, hogy állítsa otthoni WiFi-hálózatát erre a hullámsávra.
9	Egyéb, itt nem említett problémám van VAGY a fenti lépések egyike sem segített a probléma megoldásában	További hibaelhárítási és GYIK segédletet talál a weboldalunkon VAGY a Wellbeing alkalmazásban a termékismertető oldalakon, vagy forduljon közvetlenül az Electrolux márkaszervizhez. Köszönjük!	Kérjük, készítse elő a készülék termékkódját (PNC) és sorozatszámát.

Grazie per aver scelto il purificatore d'aria Electrolux della serie WELL A7/A5. Utilizzare sempre materiali di consumo, accessori e ricambi originali Electrolux per ottenere i migliori risultati dall'unità. Questa apparecchiatura è stata progettata nel rispetto dell'ambiente e, di conseguenza, tutte le parti in plastica sono contrassegnate per essere riciclate.

INFORMAZIONI GENERALI PER LA SICUREZZA

Il presente MANUALE PER L'UTENTE fornisce istruzioni operative specifiche per il proprio modello O serie. Usare l'unità unicamente come indicato nel presente manuale. Queste istruzioni non sono intese a coprire tutte le possibili condizioni e situazioni che potrebbero verificarsi. In fase di installazione, funzionamento e manutenzione dell'apparecchiatura, è necessario adottare il buonsenso e la cautela.

AVVERTENZA - SICUREZZA DI BAMBINI E PERSONE VULNERABILI

Rischio di soffocamento, lesioni o invalidità permanente. Tenere i materiali di imballaggio al di fuori della portata dei bambini.

Questa apparecchiatura può essere usata da bambini a partire da 8 anni e da adulti con capacità fisiche, sensoriali o mentali limitate, o con scarsa esperienza o conoscenza sull'uso dell'apparecchiatura, solamente se sorvegliati o se istruiti relativamente all'uso dell'unità e se hanno compreso i rischi coinvolti.

La pulizia e gli interventi di manutenzione non devono essere eseguiti dai bambini senza supervisione. Non permettere ai bambini di giocare con l'unità. I bambini di età inferiore ai 3 anni devono essere tenuti lontano dall'unità a meno che non siano sorvegliati su base continua.

ATTENZIONE! - EVITARE LESIONI O DANNI ALL'UNITÀ O ALLA PROPRIETÀ

Non dirigere il flusso d'aria verso caminetti o altre fonti di calore che potrebbero causare fiammate.

Non salire sull'unità o appoggiare oggetti su di essa.

Non appendere oggetti all'unità.

Non collocare contenitori con liquidi sull'unità.

Quando non viene utilizzata per un periodo prolungato, spegnere l'unità alla sorgente di alimentazione.

Non bloccare o coprire l'area di ingresso dell'aria, la zona della ventola e la griglia di uscita dell'aria.

Assicurarsi che tutti gli apparecchi elettrici/elettronici siano distanti almeno 30 cm dall'unità.

ATTENZIONE! – MONTAGGIO A PARETE: EVITARE LESIONI O DANNI ALLA PROPRIETÀ

Utilizzare sempre una vite e un tassello in plastica adeguati per fissare il gancio a parete, a seconda del materiale della parete (ad es., vite e tassello per cemento O tassello a espansione e vite per cartongesso ecc.). In caso di dubbi sul tipo di parete, far eseguire un'ispezione da un costruttore qualificato, che consiglierà il corretto tipo di vite e tassello secondo gli standard locali o nazionali.

In nessun caso utilizzare il gancio per appendere con una sola vite. Utilizzare sempre adeguate precauzioni di sicurezza e dispositivi di protezione quando si praticano fori nella parete o durante la manipolazione delle apparecchiature (ad esempio guanti di sicurezza, maschera antipolvere ecc.).

Non tirare o stratonare l'unità dal cavo di alimentazione quando è montata a parete. Assicurarsi che il cavo di alimentazione sia fissato alla parete e al pavimento per evitare che eventuali oggetti si aggroviglino con il cavo e che stratonino accidentalmente l'unità.

Verificare che il gancio sia saldamente fissato alla parete e all'angolazione corretta (ovvero, parallelo al pavimento senza sporgenze) per ottenere risultati ottimali.

Se non si è certi che il gancio sia stato fissato correttamente alla parete, prima di montare l'unità, provare il gancio a) applicando una leggera pressione dall'alto con le mani per vedere se cede e b) tirando il gancio verso di sé per vedere se le viti si allentano.

INFORMAZIONI SULLA RADIO

Frequenza operativa del WiFi e potenza di uscita massima: 2,4 GHz; 15 dBm

Frequenza operativa RFID e potenza di uscita massima: 13,56 Mhz; 30 dBm \pm 10% Il consumo di energia del prodotto in standby di rete è inferiore a 2,0 W

INFORMAZIONI SULLA SICUREZZA ELETTRICA

AVVERTENZA - EVITARE PERICOLI DI INCENDIO O SCOSSE ELETTRICHE

Questa unità può essere utilizzata con alimentazione da 50 Hz o 60 Hz senza modifiche. Non utilizzare prolunghes o adattatori.

Non rimuovere nessun conduttore dal cavo di alimentazione. Non schiacciare, piegare o annodare il cavo di alimentazione.

Non tagliare o danneggiare il cavo di alimentazione. Se il cavo di alimentazione in dotazione è danneggiato, deve essere sostituito solo da Electrolux, da un tecnico autorizzato o da una persona qualificata. Questa unità non contiene parti riparabili dall'utente. Per le riparazioni, rivolgersi sempre a un tecnico autorizzato Electrolux.

Non tagliare, rimuovere o bypassare in nessun caso il conduttore di messa a terra (vedere figura 26 a pagina 3; per il Regno Unito vedere figura 27). Se non si è sicuri che l'uscita sia adeguatamente messa a terra o protetta da un fusibile ritardato o da un interruttore automatico, chiedere a un elettricista qualificato di installare la presa

adeguata conformemente al Codice elettrico nazionale o alle normative e ordinanze locali applicabili.

Non riporre o usare benzina o altri vapori e liquidi infiammabili vicino a questo o ad altri apparecchi. Leggere le etichette dei prodotti per l'infiammabilità e altre avvertenze.

Non lasciare che acqua o altri liquidi o detersivi infiammabili entrino nell'unità per evitare scosse elettriche e/o rischio di incendio. Assicurarsi di scollegare l'unità prima di procedere alla pulizia.

Non staccare mai la spina tirando il cavo di alimentazione. Afferrare sempre saldamente la spina ed estrarla dalla presa.

ATTENZIONE! - EVITARE LESIONI GRAVI O MORTALI

Non inserire o appoggiare dita o oggetti nell'area di scarico dell'aria o sulla griglia anteriore dell'unità.

Non accendere o spegnere l'unità staccando il cavo di alimentazione o spegnendo l'alimentazione elettrica.

In caso di malfunzionamento (scintille, odore di bruciato ecc.), interrompere immediatamente l'uso, scollegare il cavo di alimentazione e contattare un tecnico autorizzato Electrolux.

Non mettere in funzione l'unità con le mani bagnate.

Non tirare il cavo di alimentazione.

Non toccare la pala della ventola quando si estraggono i filtri.

SMALTIMENTO

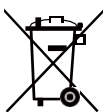

Questo simbolo sull'unità o sulla confezione indica che l'unità non deve essere considerata come un normale rifiuto domestico. Per riciclare l'unità, portarla presso un punto ufficiale in grado di estrarre e riciclare la batteria e i componenti elettrici in modo sicuro e professionale.



Attenersi alle normative locali per la raccolta di prodotti elettrici e batterie ricaricabili.

PRIMA DI INIZIARE

Leggere attentamente il presente manuale e prestare particolare attenzione alle informazioni di sicurezza. Prestare particolare attenzione alle sezioni **ATTENZIONE!**

Verificare che tutti i componenti principali descritti siano forniti.

WALL HANG
HOOK

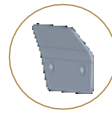

CUSTOMIZED
DECOR KITS



TAILORED
FILTER KITS

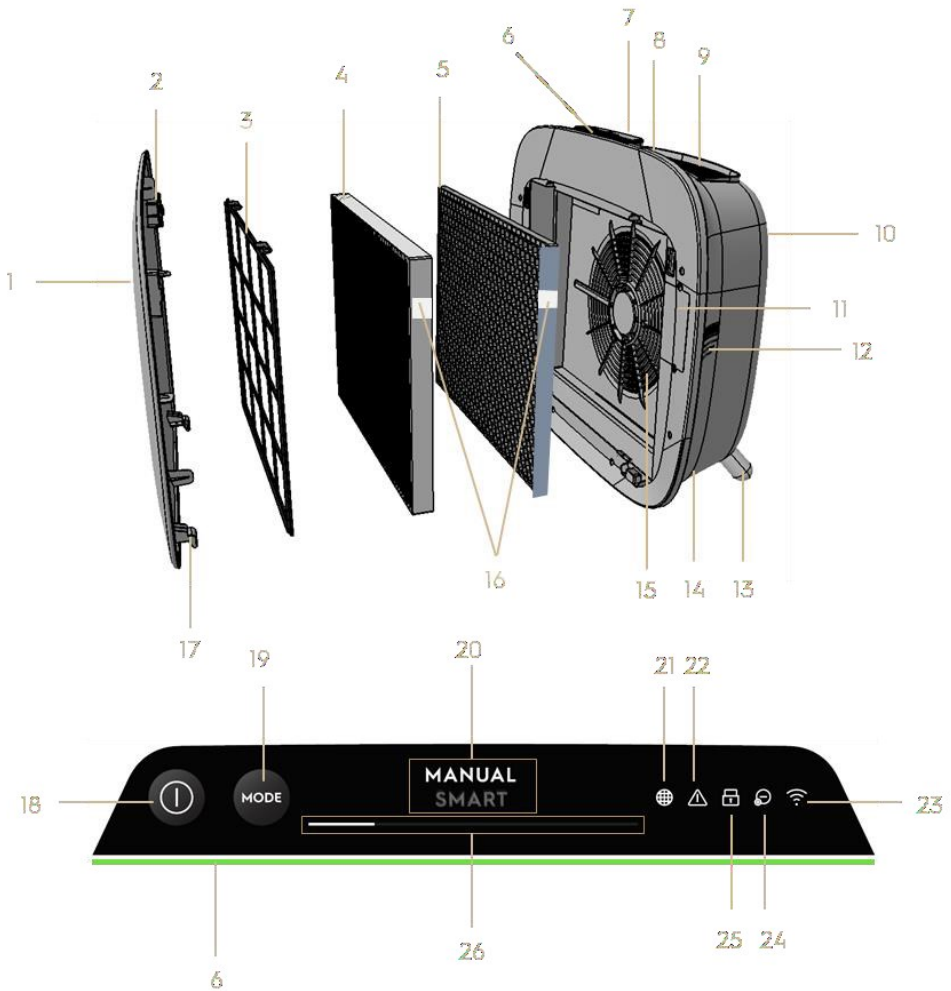
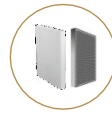

COMPONENTI PRINCIPALI DEI PURIFICATORI D'ARIA DELLA SERIE WELL A7 / A5

1	Pannello anteriore rimovibile e personalizzabile	14	Cavità del cavo di alimentazione
2	Magneti del pannello anteriore	15	Cavità motore ventola, griglia
3	Prefiltro a rete	16	Tag RFID
4	Filtro antipolveri ultrafine	17	Ganci del pannello anteriore

5	Filtro al carbone VOC	18	Tasto POWER (ON/OFF)
6	Indicatore della qualità dell'aria	19	Pulsante MODE
7	Display UI (UI: Interfaccia utente)	20	Display modalità
8	Maniglia superiore rimovibile per trasportare	21	Icona di sostituzione del filtro
9	Griglia uscita aria	22	Icona di avviso
10	Impugnatura posteriore per sollevare e appendere	23	Icona WiFi
11	Scatola sensore	24	Icona dello ionizzatore
12	Finestra sensore	25	Icona Sicurezza bambini
13	Piedini rimovibili x2	26	cursore e indicatore FAN SPEED

NOTA: Il modello specifico potrebbe non avere tutti i componenti e le caratteristiche elencate nel presente MANUALE DELL'UTENTE. Controllare la confezione del prodotto O la pagina specifica del prodotto sul nostro sito web per informazioni dettagliate sul modello. Electrolux si riserva il diritto di modificare le informazioni qui contenute senza preavviso.

DISIMBALLAGGIO E CONFIGURAZIONE – figure pagine 6-7

Fare attenzione nel disimballare il purificatore d'aria. L'unità è dotata di diversi componenti rimovibili che possono essersi allentati nel trasporto, quindi aprire la scatola con cura e appoggiarla su un'ampia superficie piana O sul pavimento.

377. Rimuovere delicatamente l'unità (ad esempio con la maniglia superiore se disponibile) e i componenti ausiliari dalla scatola principale. Rimuovere la confezione in plastica e smaltirla conformemente alle istruzioni di sicurezza locali.

378. In caso di montaggio a parete:

- a. Prima di procedere, leggere le istruzioni di sicurezza nella sezione SICUREZZA GENERALE.
- b. Individuare un punto sulla parete dove si desidera montare l'unità. Il punto deve trovarsi almeno 20 cm sotto il livello dell'occhio quando è in posizione verticale (anche la parte inferiore è ideale e consigliata), per una visione ottimale e per poter pulire sotto l'unità. Assicurarsi inoltre che la presa di corrente più vicina sia a 1,5 metri di distanza al massimo e che vi sia una distanza di almeno 20 cm tra il lato destro (finestra sensore) dell'unità e la superficie più vicina.
- c. Posizionare delicatamente il gancio in dotazione sulla superficie della parete e segnare con una matita i due punti dove le viti devono essere inserite. Il gancio deve essere posizionato in modo che la punta sporgente (senza i fori) si trovi sopra (fare riferimento alla figura 2).
- d. A seconda della parete, utilizzare un trapano adeguato per praticare due fori nella parete ai segni identificati; inserire eventuali tasselli a seconda

delle necessità.

- e. A seconda della parete, utilizzare le viti appropriate per il passaggio successivo. Appoggiare interamente il gancio contro la superficie della parete, in modo che i fori siano concentrici e il gancio sia parallelo al pavimento senza alcuna inclinazione, quindi serrare le viti fino a che il gancio non sarà saldamente in posizione e non si muoverà se tirato.
- f. Sollevare l'unità e posizionarla sul gancio in modo che la parte superiore del gancio si inserisca saldamente nell'impugnatura interna sul retro dell'unità.
- g. Regolare delicatamente l'unità per rimuovere eventuali inclinazioni, come si farebbe con un quadro. Assicurarsi che l'unità sia piatta contro la parete.
- h. In fase di smontaggio dell'unità, ricordare prima di scollegare il cavo di alimentazione dalla presa a muro.

379. Se posizionata sul pavimento:

- a. Prendere i piedini cilindrici e avvitarli all'unità ruotandoli in senso orario fino a sentire uno scatto o una certa resistenza.
- b. Sollevare l'unità e posizionarla vicino alla presa di corrente da utilizzare.
- c. Assicurarsi di lasciare una distanza di almeno 30 cm tra la parte anteriore (ingresso dell'aria) e almeno 20 cm tra il lato destro (finestra sensore) dell'unità e le altre superfici. Assicurarsi inoltre ampio spazio libero sopra la parte superiore (griglia di uscita dell'aria), in modo che l'unità possa operare al meglio diffondendo aria pura nella stanza.
- d. In fase di montaggio a parete, rimuovere i piedini cilindrici dalla base dell'unità per una distribuzione più efficiente dell'aria.

380. Rimuovere il pannello anteriore estraendolo delicatamente dall'unità con entrambe le mani.

381. Estrarre il prefiltro a rete, il filtro antipolvere ultrafine e gli strati di filtro al carbone VOC e rimuovere tutti i materiali di imballaggio in plastica. Smaltire conformemente alle istruzioni di riciclaggio locali.

382. Ricollocare gli strati di filtro nell'unità nello stesso ordine in cui sono stati trovati (ovvero, il filtro al carbone VOC deve essere inserito per primo). Durante l'inserimento, fare attenzione a tenere il filtro in modo che l'etichetta RFID sul filtro si trovi in alto a destra; deve trovarsi vicino allo sportellino della scatola del sensore.

383. Fissare il prefiltro a rete e il pannello anteriore all'unità.

- 384.** Collegare il cavo di alimentazione dell'unità alla presa di corrente più vicina in modo che il tasto POWER sull'interfaccia utente si illumini.
- 385.** Per ottenere risultati ottimali, mettere in funzione l'unità in una zona delimitata con porte e finestre chiuse se possibile.

PRIMO UTILIZZO E USO SUCCESSIVO – figure pagine 6-7

ACCENSIONE

- 386.** Toccare il tasto POWER  una volta per accendere il purificatore d'aria

NOTA: Ad ogni nuova accensione, ci vorranno circa 10 secondi per consentire ai sensori di calibrare e analizzare la qualità dell'aria prima di arrivare alla velocità adeguata della ventola. Durante questo tempo, la spia della qualità dell'aria lampeggerà lentamente in bianco.

MODIFICA DELLE MODALITÀ E DELLE VELOCITÀ DELLA VENTOLA

- 387.** Toccare il tasto MODE  una volta per spostarsi fra le due modalità: SMART e MANUALE

SMART: Questa è la modalità predefinita con cui l'unità si avvia. In modalità SMART, l'unità utilizzerà i dati del sensore come input per decidere la velocità della ventola adeguata, il tipo di display dell'UI e il livello di intensità. La velocità della ventola non può essere regolata manualmente dall'utente in questa modalità. Consultare la sezione INDICATORE DELLA QUALITÀ DELL'ARIA per ulteriori dettagli in merito.

NOTA: La spia AQI si spegne completamente in una stanza buia quando l'unità è in modalità Smart, in modo da non disturbare.

MANUALE: Nella modalità MANUALE, l'unità utilizzerà i dati del sensore come input solo per mostrare il livello di qualità dell'aria tramite il relativo indicatore, ma non regolerà automaticamente la velocità della ventola. Questa modalità è adatta a una pulizia breve e intensa, specialmente quando l'utente prevede un aumento del particolato nella stanza a causa di lavori domestici (ad es. uso dell'aspirapolvere).

- 388.** Quando si trova in modalità MANUALE, toccare e scorrere il cursore della velocità della ventola per regolare la velocità di pulizia: all'estrema sinistra per la velocità più bassa, all'estrema destra per la velocità più alta.

NOTA: L'unità aumenterà o ridurrà la velocità scelta in maniera graduale. Il cursore funge anche da indicatore della velocità della ventola attuale.

- 389.** STANDBY e spegnimento WiFi: Il purificatore d'aria è progettato secondo i

principi ECODESIGN e, pertanto, mira a limitare il consumo di energia a meno di 2,0 W quando l'unità viene spenta (a meno che l'utente non autorizzi un consumo superiore). Quando l'unità è accesa, se non dispone di connettività WiFi o non è stata eseguita la configurazione iniziale, il segnale radio WiFi si spegnerà automaticamente dopo 30 minuti per risparmiare energia: per portare nuovamente il segnale radio WiFi su ON manualmente, avviare la CONFIGURAZIONE INIZIALE (solo punto 21) o scollegare la spina e ricollegarla alla presa.

ICONE E INDICATORI DELLA FUNZIONE

NOTA: Non tutte le spie o i simboli delle funzioni potrebbero essere disponibili sul modello. Consultare le informazioni sulla confezione o le specifiche del prodotto sul sito web per ulteriori informazioni sulle funzioni disponibili.

390. SOSTITUZIONE DEI FILTRI: I filtri ad alta efficienza nell'unità non possono essere lavati, possono essere solo sostituiti. L'icona di sostituzione del filtro  si illumina per ricordare di sostituire i filtri. Il purificatore d'aria può essere dotato di più filtri; fare riferimento all'app Wellbeing per informazioni dettagliate sul filtro da sostituire. Assicurarsi sempre che il sacchetto di protezione in plastica sia rimosso dal filtro prima di utilizzarlo nell'unità. Dopo aver sostituito il filtro usato, l'icona di sostituzione del filtro si spegne automaticamente e non è necessaria alcuna azione di reset.

391. AVVISO: L'icona di avviso  si illumina per avvisare di un possibile errore elettrico o elettronico dell'unità. Fare riferimento all'app Wellbeing per ulteriori dettagli sul tipo di errore, sui dettagli dei componenti e su eventuali azioni di rimedio. Ulteriori dettagli sono riportati nella sezione ERRORI E RISOLUZIONE DEI PROBLEMI di seguito.

392. SICUREZZA BAMBINI: L'unità è dotata di una funzione di blocco di sicurezza per disattivare l'UI del prodotto ed evitare pressioni involontarie. La funzione Sicurezza bambini può essere attivata/disattivata tramite l'app Wellbeing o premendo a lungo per 5 secondi contemporaneamente i tasti POWER e MODE. L'icona Sicurezza bambini  si illumina quando la funzione è attivata.

393. IONIZZATORE: L'unità è dotata di un modulo ionizzatore che, quando attivato, genera ioni negativi per favorire ulteriormente il processo di purificazione dell'aria. Lo ionizzatore è spento per impostazione predefinita e può essere attivato/disattivato solo tramite l'app Wellbeing. L'icona dello ionizzatore  si illumina quando la funzione è attivata. Per ulteriori dettagli su come lo

ionizzatore aiuta a ridurre le particelle trasportate dall'aria, fare riferimento alla pagina informativa sul prodotto sul sito web.

394. WiFi: L'unità è dotata di un modulo WiFi, che consente il controllo remoto e l'accesso a molte altre funzioni, tra cui il monitoraggio basato sul tempo dei dati della qualità dell'aria interna. Quando l'unità è collegata alla rete WiFi domestica, questa icona  si illumina. Se l'icona lampeggia, indica una perdita temporanea della connettività WiFi; fare riferimento all'app Wellbeing per maggiori dettagli.

NOTA: Scarica la nostra app Wellbeing e segui le istruzioni di configurazione iniziale per portare online il purificatore d'aria.

395. INDICATORE DELLA QUALITÀ DELL'ARIA: L'unità è dotata di sensori di qualità dell'aria. Il sensore di particolato (PM) basato su laser è un sensore di particolato ad alta precisione che rileva i livelli di PM1, PM2.5 e PM10. La spia della qualità dell'aria, con l'ausilio di una scala a colori, mostra la qualità dell'aria in tempo reale, come indicato nella tabella sottostante. In modalità SMART, il livello di qualità dell'aria determinerà anche la velocità della ventola, come indicato nella seguente tabella.

NOTA: Pulire regolarmente la finestra del sensore per assicurarsi che non si ostruisca con la polvere e che i sensori continuino a funzionare correttamente. Garantire inoltre livelli di umidità ottimali (35-80%) per una lettura accurata dai sensori.

COLORE SPIA	PM 2,5 (µg/m ³)	QUALITÀ DELL'ARIA	VELOCITÀ VENTOLA
Bianco	Calibrazione Configurazione iniziale		
Verde	0 - 12	Molto buona	2
Giallo	13 - 35	Buona	3
Arancione	36 - 55	Scadente	4
Rosso	56 - 150	Molto scadente	5
Viola	151 - 250	Cattiva	5
Marrone	>250	Molto cattiva	5

CONFIGURAZIONE INIZIALE – figure pagine 6-7

NOTA: Alcuni passaggi del flusso di configurazione iniziale possono essere differenti; seguire le istruzioni passo-passo nella versione più recente dell'app come riferimento in caso di discrepanze. Assicurarsi che la rete WiFi domestica funzioni su una banda da 2,4 GHz e non da 5 GHz, poiché quest'ultima non viene riconosciuta dal purificatore d'aria.

396. L'app Wellbeing è disponibile nell'App store di iOS o in Google Play, scaricarla, registrarsi e accedere. Qui sarà possibile aggiungere un dispositivo all'app e seguire le istruzioni passo-passo per la configurazione iniziale dell'unità; i passaggi riportati di seguito sono indicativi.

397. Dopo aver inserito l'unità nella presa di corrente, premere il tasto POWER 
145 www.electrolux.com





per 5 secondi fino a che l'icona WiFi  non inizia a lampeggiare rapidamente: questo indica che l'hotspot dell'unità è attivo ed è pronto per essere collegato alla rete WiFi.

398. Passare all'app Wellbeing e usare la fotocamera per telefono per scansionare il codice a barre WiFi. Il codice a barre WiFi si trova sull'adesivo della targhetta dei dati (generalmente dopo il prefiltro a rete, fare riferimento alla figura 7). È anche possibile inserire manualmente le cifre sotto il codice a barre nell'app se la scansione non funziona.

399. Collegare l'app all'hotspot dell'unità.

400. Scegliere la rete WiFi domestica a 2,4 GHz a cui l'unità deve connettersi dall'elenco delle reti disponibili, quindi inserire la password della rete WiFi domestica nell'app. Attendere che l'unità stabilisca un collegamento.

401. Completare i passaggi per assegnare un nome al purificatore d'aria appena configurato.

402. Successivamente, se si desidera ripristinare le credenziali WiFi memorizzate sull'unità, premere il tasto POWER  per 5 secondi finché il simbolo WiFi  non inizia a lampeggiare (come il passaggio 20, con hotspot attivato). In questo stato, premere nuovamente il tasto POWER  per 5 secondi finché il simbolo WiFi  smette di lampeggiare e rimane spento. Le impostazioni WiFi dell'unità sono ora reimpostate e non viene tentata la connessione alla rete WiFi.

PULIZIA, CURA E CONSERVAZIONE - figure pagine 6-7

NOTA: Scollegare sempre il purificatore d'aria prima di pulirlo per evitare scosse elettriche o incendi. Non utilizzare detergenti abrasivi e aggressivi o cere per pulire l'unità. I filtri ad alta efficienza non possono essere lavati, devono sempre essere sostituiti al termine della vita utile.

PULIZIA E CURA

403. Verificare che la finestra del sensore sia priva di ostruzioni per garantire prestazioni ottimali dell'unità. È naturale che la polvere si accumuli in quest'area, quindi pulire regolarmente (ad es. una volta ogni 4 settimane) la finestra del sensore con un aspirapolvere dotato di bocchetta stretta/spazzola.

404. Le parti in plastica dell'unità devono essere pulite con un panno asciutto non unto. Per le macchie sulle parti in plastica, usare un panno in microfibra leggermente umido da sfregare delicatamente contro la macchia.

405. Il tessuto fissato al pannello anteriore deve essere pulito con un panno asciutto non unto o un aspirapolvere con spazzola morbida per evitare rotture. L'area intorno all'ingresso dell'aria sulla parte anteriore dell'unità potrebbe accumulare più polvere rispetto ad altre parti e, di conseguenza, potrebbe necessitare di una pulizia più frequente per garantire prestazioni ottimali.

CONSERVAZIONE

406. Per la conservazione, oltre a scollegare l'unità e avvolgere il cavo di alimentazione intorno ai piedini senza stringerlo troppo, assicurarsi che l'unità, compresi i filtri ad alta efficienza e il pannello anteriore in tessuto, sia coperta per evitare accumuli di polvere.

SOSTITUZIONE DEI FILTRI—figure pagine 6-7

NOTA: I filtri, ad eccezione del prefiltro a rete, non possono essere lavati e devono sempre essere sostituiti al termine della vita utile. I purificatori d'aria serie WELL A7 / A5 sono dotati di vari filtri tra cui scegliere, in base alle esigenze del proprio stile di vita. Ogni livello di filtro è dotato di un'etichetta RFID intelligente che identifica in modo univoco il suo utilizzo e ne tiene traccia nel tempo. Utilizzare l'app Wellbeing o la pagina informativa sul prodotto sul nostro sito web per una scelta guidata del filtro adeguato alle proprie esigenze.

407. Per garantire la migliore esperienza e un uso ininterrotto del purificatore d'aria, monitorare la durata residua del filtro nell'app Wellbeing e ordinare un filtro sostitutivo prima che la vita utile raggiunga lo 0%. Se sono state attivate le notifiche, l'app Wellbeing informerà quando la vita utile del filtro è vicina alla fine (ad es. 5%).

408. Quando uno o più filtri sono al termine della vita utile, l'icona di sostituzione del filtro si accende sulla UI del prodotto per indicare la necessità di sostituzione. Accedere all'app Wellbeing per identificare correttamente il filtro al termine della vita utile da sostituire. Quando il filtro è al termine della vita utile, la velocità della ventola dell'unità potrebbe essere limitata in modalità SMART.

409. Il filtro usato potrebbe essere pesantemente ostruito da polvere e particelle di materiale, quindi prima di aprire il pannello anteriore, verificare di avere a disposizione un sacchetto o un imballaggio usa e getta su cui posizionare il filtro usato.

410. Togliere il pannello anteriore e il prefiltro a rete e metterli da parte. Successivamente, rimuovere lo strato del filtro che si trova al termine della vita utile e sistemarlo nel sacchetto usa e getta.

411. Rimuovere quindi l'imballaggio in plastica dal filtro di ricambio e inserire il filtro nella posizione appropriata. Inserire il filtro al carbone VOC per primo nell'unità, seguito dal filtro antipolvere ultrafine. Reinserire il prefiltro a rete e chiudere il pannello anteriore. L'icona di sostituzione del filtro sulla UI del prodotto si spegne e l'app Wellbeing indicherà lo stesso, con un nuovo valore della vita utile del filtro.

NOTA: Nel caso in cui la modifica venga indicata solo sulla UI del prodotto e non sull'app Wellbeing, riavviare l'app e l'unità prima di procedere alla risoluzione dei problemi.

412. Smaltire il filtro usato e gli eventuali materiali di imballaggio in plastica conformemente alle istruzioni locali. I tag RFID contengono circuiti e devono quindi essere smaltiti separatamente dal resto del filtro.

PERSONALIZZAZIONE—figure pagine 6-7

Il purificatore d'aria della serie WELL A7 / A5 è stato progettato con una forma e un'estetica esclusive per garantire che si integri nella casa e nell'arredamento, a differenza di altre apparecchiature. Inoltre, la serie è dotata di numerosi kit di personalizzazione per l'unità che migliorano l'estetica ma anche la funzionalità dell'unità.

PERSONALIZZAZIONE DELLA MANIGLIA SUPERIORE

L'impugnatura in pelle in poliuretano (PU) sulla parte superiore dell'unità è fissata all'unità mediante due viti. Attenersi ai seguenti passaggi per fissare o sostituire la maniglia superiore.

413. Se si sostituisce la maniglia superiore in PU:

- a. Togliere le due viti, ruotarle in senso antiorario e metterle da parte insieme alla maniglia.
- b. Rimuovere l'eventuale materiale di imballaggio in plastica dalla nuova maniglia e inserirla nell'unità serrando le viti, ruotando in senso orario fino a incontrare una certa resistenza. Assicurarsi che si adatti perfettamente senza lasciare spazio fra l'unità e la vite.
- c. Provare l'impugnatura sollevando l'unità 5-6 cm al di sopra del pavimento e scuotendola delicatamente.

414. Se si sta aggiungendo una maniglia superiore per la prima volta:

- a. Nella parte superiore dell'unità, tra l'UI del prodotto e la griglia di uscita dell'aria, sono presenti due cavità circolari fissate con un tappo in gomma. Liberare la cavità rimuovendo i tappi in gomma dall'unità, tirando

delicatamente i lati.

- b. Seguire i passaggi 37b. e 37c (sopra).

PERSONALIZZAZIONE DEL PANNELLO ANTERIORE

L'aspetto del pannello anteriore può essere personalizzato con un rivestimento in tessuto per metterlo in risalto, ma anche per integrare al meglio l'unità nell'arredamento della stanza. Il rivestimento in tessuto è dotato di una cucitura elastica che la fissa al pannello anteriore, quindi non sono necessarie viti o punti metallici per la sua installazione.

- 415.** Scollegare il pannello anteriore dall'unità e, se è già dotato di un rivestimento in tessuto rimovibile, estrarlo delicatamente facendo attenzione a non piegare il pannello.

NOTA: Alcuni modelli della serie WELL A7 sono forniti con un tessuto fissato in modo permanente al pannello anteriore; questo tessuto non è rimovibile, ma è comunque possibile personalizzare il pannello con un altro rivestimento in tessuto sopra al tessuto esistente.

- 416.** Rimuovere gli eventuali imballaggi in plastica dal nuovo rivestimento in tessuto.

- 417.** Partendo dall'angolo in alto a sinistra del pannello anteriore, ripiegare l'elastico dietro al pannello e tenendo l'angolo in posizione, con l'altra mano estenderlo fino all'angolo in alto a destra, avvolgendo l'elastico del rivestimento dietro al bordo del pannello. Quindi, tirare il rivestimento verso il bordo inferiore del pannello e fissare saldamente il bordo del tessuto dietro la parte inferiore del pannello.

- 418.** Appiattare le pieghe sul rivestimento premendole.

- 419.** Fissare il pannello anteriore al rivestimento in tessuto appena installato e controllare i bordi per assicurarsi che non vi siano ostruzioni nella zona di ingresso dell'aria.

NOTA: I rivestimenti in tessuto personalizzabili sono lavabili in lavatrice, secondo le istruzioni fornite con il kit. È importante che l'elastico lungo i bordi della copertura del rivestimento sia integro e ben stretto, in quanto aiuta a garantire un flusso ottimale di aria nell'unità, con una riduzione minima delle prestazioni. Se l'elastico è rotto o allentato, è arrivato il momento di sostituire il rivestimento.

PERSONALIZZAZIONE DEI PIEDINI

I piedini in elastomero termoplastico (TPE) sono fissati all'unità mediante viti incassate. I piedini, come la maniglia superiore, sono rimovibili. Attenersi ai seguenti passaggi per fissare o sostituire i piedini esistenti.

- 420.** Posizionare l'unità in piano sul lato posteriore, in modo che il pannello anteriore sia rivolto verso il soffitto. Svitare i piedini esistenti ruotandoli in senso antiorario.
- 421.** Rimuovere eventuali residui di plastica che coprono il nuovo set di piedini.
- 422.** Spingere delicatamente la vite integrata dei nuovi piedini nella cavità nella parte inferiore dell'unità e fissarla ruotando in senso orario fino a incontrare una certa resistenza.
- 423.** Verificare la stabilità dei piedini rimettendo l'unità in posizione verticale, sollevandola di circa 5-6 cm al di sopra del pavimento e scuotendola leggermente.

ERRORI E RISOLUZIONE DEI PROBLEMI

La seguente tabella è un elenco limitato. Per la sezione più recente e completa sulla risoluzione dei problemi, sulle domande frequenti e sulla guida agli errori, fare riferimento alla sezione corrispondente sul nostro sito web o sull'app Wellbeing.

#	PROBLEMA	RISOLUZIONE DEI PROBLEMI	NOTE
1	L'icona di avviso del purificatore d'aria è accesa	<p>Se si è appena acquistato l'unità o se sono stati inseriti nuovi filtri, assicurarsi che i filtri siano posizionati correttamente per consentire la lettura dei tag RFID dal sensore (fare riferimento al punto 6 nella sezione CONFIGURAZIONE INIZIALE qui sopra).</p> <p>Di norma, l'unità viene fornita in dotazione con una varietà di sensori sofisticati, componenti elettronici ed elettrici; se uno di questi funziona in modo anomalo, viene visualizzata l'icona di avviso sull'UI del prodotto. Per ulteriori dettagli su come risolvere il problema, accedere all'app Wellbeing e controllare i dettagli ogni volta che questa icona si accende.</p>	Tenere a portata di mano il PNC e il numero di serie dell'unità quando si richiede assistenza.

2	<p>Il purificatore d'aria funziona alla velocità massima della ventola per periodi prolungati</p>	<p>Se si trova in modalità MANUALE, controllare la velocità della ventola sull'UI del prodotto o nell'app Wellbeing e regolarla sul livello desiderato.</p> <p>Se si trova in modalità SMART, controllare l'indicatore della qualità dell'aria sull'UI del prodotto o nell'app Wellbeing; se tutti i valori PM mostrano costantemente 999-1000 senza riduzione, molto probabilmente il sensore è ostruito. Utilizzare un aspirapolvere per pulire il sensore tramite la finestra del sensore (le istruzioni dettagliate si trovano nella sezione PULIZIA, CURA E CONSERVAZIONE).</p>	<p>Il sensore PM nell'unità è altamente accurato e sensibile; è normale che il purificatore reagisca a una qualità dell'aria scadente aumentando gradualmente la velocità della ventola per ripristinare i livelli di sicurezza della qualità dell'aria interna.</p>
3	<p>Il purificatore d'aria funziona alla velocità più bassa della ventola per periodi prolungati</p>	<p>Se si trova in modalità MANUALE, controllare la velocità della ventola sull'UI del prodotto o nell'app Wellbeing e regolarla sul livello desiderato.</p> <p>Se si trova in modalità SMART, controllare l'indicatore della qualità dell'aria sull'UI del prodotto o nell'app Wellbeing: se tutti i valori PM presentano costantemente valori molto buoni senza aumenti, è il comportamento normale dell'unità e la qualità dell'aria è molto buona. Se il valore PM_{2,5} è alto e l'unità continua a funzionare alla velocità minima della ventola, controllare l'icona di sostituzione del filtro sull'UI del prodotto o nell'app Wellbeing; se è accesa, sostituire il filtro usato con uno nuovo; ciò dovrebbe risolvere il problema specifico della velocità della ventola.</p> <p>Nel caso in cui nessuno dei passaggi sopra menzionati o delle istruzioni nell'app Wellbeing fosse di aiuto, fare riferimento al punto 9 della tabella.</p>	<p>L'unità è progettata in modo tale che quando un filtro si trova al termine della sua vita utile, almeno in modalità SMART, scoraggia l'uso fino alla sostituzione del filtro, limitando la velocità della ventola in modo da non reintrodurre nell'aria il particolato catturato.</p>

4	Il purificatore d'aria emette un rumore forte o anomalo	<p>Verificare che l'ingresso dell'aria (intorno al pannello anteriore) e la griglia di uscita dell'aria (parte superiore dell'unità) siano privi di ostruzioni e che vi sia uno spazio libero di almeno 30 cm tra queste aree e la superficie più vicina. Se si utilizza un rivestimento in tessuto personalizzato, provare a riapplicare il rivestimento serrandolo OPPURE provare a far funzionare l'unità senza lo stesso, per verificare se il rumore si normalizza.</p> <p>Nel caso in cui nessuno dei passaggi sopra menzionati o delle istruzioni nell'app Wellbeing fosse di aiuto, fare riferimento al punto 9 della tabella.</p>	Un rumore anomalo o un tono insolitamente elevato non sono normali, quindi è meglio correggerlo.
5	Il purificatore d'aria o la ventola non funzionano	<p>Assicurarsi che la casa, la presa a muro e l'unità siano tutti alimentati. Se necessario, provare a inserire saldamente la spina nella presa a muro per controllare se questo risolve il problema.</p> <p>Se si è recentemente sostituito il filtro, rimuoverlo e reinserirlo. Verificare che il filtro sia orientato correttamente, in modo che il sensore RFID possa rilevarlo.</p> <p>Nel caso in cui nessuno dei passaggi sopra menzionati o delle istruzioni nell'app Wellbeing fosse di aiuto, fare riferimento al punto 9 della tabella.</p>	Come meccanismo di sicurezza, per evitare il rischio di lesioni causate dalla pala della ventola, l'unità non funziona se non rileva la presenza di filtri.
6	Il purificatore d'aria è in funzione ma la qualità dell'aria non migliora	<p>Se in modalità SMART, monitorare accuratamente la differenza nei livelli di qualità dell'aria all'interno dell'app Wellbeing per i successivi 20 minuti: se non si vede nessun miglioramento dei valori della qualità dell'aria nell'app Wellbeing, procedere nel modo seguente.</p> <p>Passare alla modalità MANUALE e regolare la velocità della ventola su un livello più alto per vedere se questo aiuta a risolvere il problema. Se non si vede ancora nessun miglioramento, provare il seguente passaggio.</p> <p>Provare a chiudere le porte o finestre aperte all'esterno della stanza e rimettere l'unità alla massima velocità per 20 minuti. Qualora questo risolva il problema, consigliamo di mettere in funzione il più possibile l'unità in questo ambiente chiuso, fino a quando la qualità dell'aria esterna (o in altre stanze) non sarà buona.</p>	<p>Se l'unità si trova in una stanza di dimensioni superiori a quelle consigliate, richiederà più tempo per migliorare la qualità dell'aria; si consiglia di avere pazienza e di mantenere l'unità in funzione alla massima velocità possibile.</p> <p>L'unità è dotata di vari filtri: assicurarsi di disporre dei filtri adeguati per la gestione delle particelle contaminanti che si desidera rimuovere.</p>

7	Il purificatore d'aria produce o emette un odore strano	<p>La prima volta che si mette in funzione l'unità, si potrebbe percepire un odore di plastica, colla o vernice, soprattutto vicino alla griglia di uscita dell'aria; ciò è inevitabile in alcuni casi (come l'odore di nuovo nell'auto), ma dovrebbe scomparire rapidamente.</p> <p>Se si sente un odore di bruciato, scollegare l'unità e contattare il un centro di assistenza autorizzato Electrolux per ulteriori informazioni.</p>	Assicurarsi sempre che i filtri siano coperti adeguatamente quando vengono riposti tra un utilizzo e l'altro.
8	Non è possibile eseguire la configurazione iniziale del purificatore d'aria nell'app	Se non si riesce a eseguire la configurazione iniziale dell'unità e a collegarla all'app Wellbeing dopo un paio di tentativi seguendo i passaggi dell'app Wellbeing e delle Domande frequenti, la soluzione migliore è contattare un centro di assistenza autorizzato Electrolux.	Il chip WiFi nell'unità funziona solo a 2,4 GHz, quindi assicurarsi che la rete WiFi domestica operi a questa larghezza di banda.
9	Ho un altro problema non elencato qui oppure nessuno dei passaggi precedenti ha aiutato a risolvere il problema	Cercare altre guide alla risoluzione dei problemi e domande frequenti sul nostro sito web o sull'app Wellbeing nelle pagine di informazioni sul prodotto oppure contattare direttamente il centro assistenza autorizzato Electrolux. Grazie!	Tenere a portata di mano il PNC e il numero di serie dell'unità.

Takk for at du valgte denne luftrenseren, serie WELL A7- / A5. Bruk alltid originale forbruksvarer, tilbehør og reservedeler fra Electrolux for å få de beste resultatene ut av enheten din. Dette produktet er designet med hensyn til miljøet (alle plastdeler er merket for resirkulering).

GENERELL SIKKERHETSINFORMASJON

Denne BRUKERHÅNDBOKEN inneholder spesifikke instruksjoner for din modell ELLER serie. Bruk enheten kun som instruert i denne håndboken. Disse instruksjonene er ikke ment å dekke alle mulige forhold og situasjoner som kan oppstå. Sunn fornuft og forsiktighet må utvises ved installasjon, bruk og vedlikehold av et produkt.

ADVARSEL! - SIKKERHET FOR BARN OG SÅRBARE PERSONER

Fare for kvelning, skade eller permanent uførhet. Oppbevar all emballasje utilgjengelig for barn.

Dette produktet kan brukes av barn fra åtte år og oppover og personer med reduserte fysiske, sensoriske eller mentale evner – eller manglende erfaring og kunnskap – hvis de har tilsyn eller får instruksjon i sikker bruk av produktet og forstår hvilke farer som kan inntreffe.

Rengjøring og vedlikehold skal ikke utføres av barn uten tilsyn. Barn skal ikke leke med enheten. Barn yngre enn tre år må holdes unna produktet når de ikke er under tilsyn.

FORSIKTIG! - UNNGÅ PERSONSKADER ELLER SKADE PÅ ENHETEN ELLER EIENDOM

Sørg for at luftstrømmen ikke rettes mot en peis eller andre varmekilder, da dette kan forårsake oppblussing.

Ikke klatre på eller plasser gjenstander på enheten.

Ikke heng gjenstander på enheten.

Ikke plasser fylte væskebeholdere på enheten.

Enheten må slås av ved strømkilden når den ikke skal brukes over en lengre periode.

Ikke blokker eller dekk til luftinntaksområdet, vifteområdet og luftutløpsgrillen.

Sørg for at alt elektrisk/elektronisk utstyr plasseres minst 30 cm fra enheten.

GB

CS

DA

FI

FR

DE

HR

HU

IT

NO

PL

RO

SK

SL

SR

SV

TR

FORSIKTIG! – VEGGMONTERING: UNNGÅ PERSONSKADE ELLER SKADE PÅ EIENDOM

Bruk alltid egnede skruer og plastplugger til opphengskroker med hensyn til veggmaterialet (f.eks. betongplugger med skruer ELLER utvidbare plugger med skruer til gipsvegg osv). Hvis du ikke er sikker på hva slags vegg det er snakk om, kan du få en kvalifisert fagperson til å inspisere og anbefale korrekt skrue og pluggtype i henhold til lokale eller nasjonale standarder.

Under ingen omstendigheter må du bruke opphengskroken med bare én skrue. Bruk alltid egnede sikkerhetsregler og verneutstyr mens du borer hull i veggen ELLER ved håndtering av slikt utstyr (f.eks. vernehansker, støvmaske osv).

Ikke trekk ELLER dra enhetens strømkabel mens den er veggmontert. Påse at strømkabelen ligger tett mot veggen og gulvet for å sikre at gjenstander ikke vikler seg i kabelen og trekker i den.

Sørg for at veggopp hengskroken festes godt til veggen, og i riktig vinkel (f.eks. parallelt med gulvet – uten vinkling) for best mulig resultat.

Hvis du ikke er sikker på om opphengskroken er festet ordentlig på veggen, må du kontrollere kroken ved å: a) presse den forsiktig fra toppen med hendene for å påse at den sitter fast i veggen, og b) dra kroken mot deg med hendene for å påse at den ikke løsner.

INFORMASJON OM RADIO

WiFi-frekvens og maksimal utgangseffekt: 2,4 Ghz; 15 dBm

RFID-frekvens og maksimal utgangseffekt: 13,56 Mhz; 30 dBm ± 10 %
strømforbruk til produktet i nettverk-hvilemodus underskrider 2,0 W

ELEKTRISIKKERHETSINFORMASJON

ADVARSEL! - UNNGÅ BRANNFARE ELLER ELEKTRISK STØT

Denne enheten kan brukes med 50 Hz eller 60 Hz strømforsyning uten endringer. Ikke bruk skjøteledning eller adapterplugg.

Ikke fjern noen deler fra strømkabelen. Ikke klem, bøy eller slå knute på strømkabelen.

Ikke kutt eller ødelegg strømledningen. Hvis den medfølgende strømkabelen er skadet, skal den kun skiftes av Electrolux, en autorisert servicerepresentant eller en tilsvarende kvalifisert person. Denne enheten inneholder ingen deler som kan vedlikeholdes av brukere. Ring alltid en autorisert Electrolux-tekniker for reparasjoner.

Under ingen omstendigheter må jordingstinden kuttes, fjernes eller forbigås (se bilde 26 på side 3; for Storbritannia se bilde 27). Hvis du ikke er sikker på om stikkontakten er forskriftsmessig jordet eller beskyttet av en tidsforsinkende sikring eller

automatsikring, må du få en egnet stikkontakt installert av en faglært elektriker i henhold til lokale regler.

Ikke oppbevar eller bruk bensin eller annen antenkelig damp og væske i nærheten av dette eller andre produkter. Les produktetiketten for informasjon om brennbarhet og andre advarsler.

For å hindre elektrisk støt og/eller brannfare, ikke la vann, andre typer væske eller brennbart vaskemiddel komme inn i enheten. Påse at du kobler fra enheten før rengjøring.

Trekk aldri støpselet ut av stikkontakten ved å dra i kabelen. Ta alltid tak i pluggen og trekk den rett ut av kontakten.

FORSIKTIG! – UNNGÅ ALVORLIG SKADE ELLER DØDSFALL

Du må aldri stikke fingre eller objekter i luftutløpsområdet eller frontgitteret på enheten.

Ikke start eller stopp enheten ved å trekke ut strømledningen eller slå AV strømmen i sikringsskapet.

Dersom det oppstår en feilfunksjon (gnister, brent lukt, osv.) må du umiddelbart stoppe driften, trekke ut strømledningen og kontakte en autorisert Electrolux-serviceperson.

Ikke bruk enheten med våte hender.

Ikke dra i strømkabelen.

Ikke berør viftebladet når du fjerner filteret.

AVFALLSHÅNDTERING



Dette symbolet (på enheten eller emballasjen) forteller at enheten ikke må behandles som vanlig restavfall. For å resirkulere enheten din, ta den til et offisielt sted der de kan fjerne og resirkulere batteriet og elektriske deler på en trygg og profesjonell måte. Følg landets regler for innsamling av elektriske produkter og oppladbare batterier.

FØRBRUK

Les denne bruksanvisningen nøye og vær særlig oppmerksom på sikkerhetsopplysninger. Vær særlig oppmerksom på avsnittene merket «FORSIKTIG»!

Påse at alle nevnte, viktige komponenter og deler følger med.

WALL HANG
HOOK

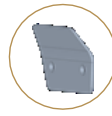

CUSTOMIZED
DECOR KITS



TAILORED
FILTER KITS

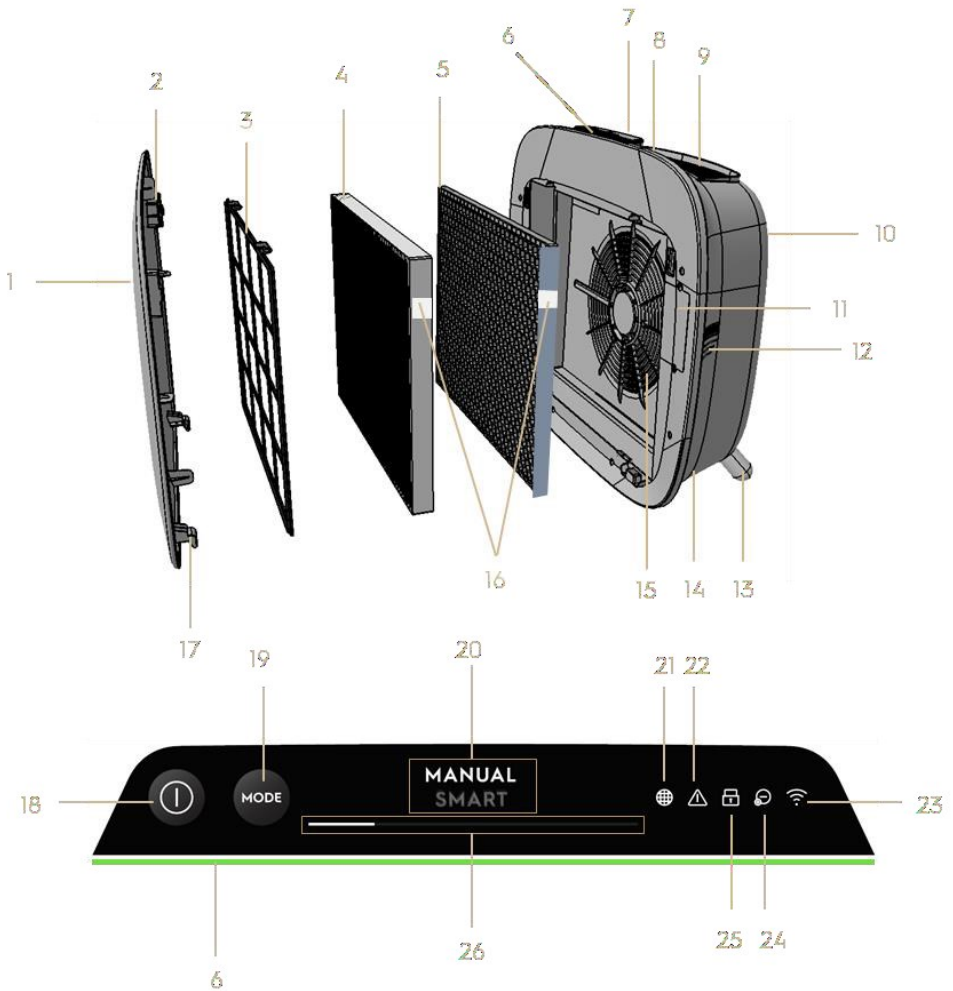
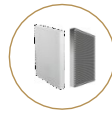

VIKTIGE BESTANDDELER AV WELL A7- / A5-SERIE LUFTRENSERE

1	Avtakbart og tilpassbart frontpanel	14	Strømkontakt
2	Frontpanelmagneter	15	Viftemotorrom, grill
3	Nettfilter	16	RFID-merke(r)
4	Ultrafine partikkelfilter	17	Kroker til frontpanel

5	VOC-kullfilter	18	Strømbryter (PÅ/AV)
6	Luftkvalitetsindikator	19	MODE-knapp
7	UI-display (UI: brukergrensesnitt)	20	Modusdisplay
8	Avtakbart håndtak for bæring	21	Symbol for endring av filter
9	Luftutløpsgrill	22	Varselsymbol
10	Grep bak for løfting og opphenging	23	WiFi-ikon
11	Sensorboks	24	Ionisator-ikon
12	Sensorvindu	25	Symbol for barnesikring
13	Avtakbar fot x2	26	VIFTEHASTIGHET – bryter og indikator

NB: Den spesifikke modellen din har kanskje ikke alle komponentene og egenskapene som er oppført i denne BRUKSANVISNINGEN. Sjekk produktpakken ELLER produktspesifikasjonen på nettstedet vårt for nøyaktig informasjon om modellen din. Electrolux forbeholder seg retten til å endre informasjonen i dette dokumentet uten forvarsel.

ÅPNING OG OPPSETT – bildesider 6-7

Vær forsiktig når du åpner luftrenseren. Enheten har flere avtakbare komponenter som kan løsne under transport, så åpne boksen varsomt mens den står plassert på en stor flat overflate ELLER gulvet.

424. Fjern enheten (f.eks. med topphåndtaket, hvis tilgjengelig) og ekstradeler forsiktig fra hovedboksen. Ta ut plastemballasjen og kassér i henhold til lokale gjenvinningsprosedyrer.

425. Ved veggmontering:

- Les sikkerhetsinstruksjonene under GENERELLE SIKKERHETSFORHOLD før du fortsetter.
- Finn et punkt på veggen der du ønsker å montere enheten. Punktet bør være minst 20 cm under øyehøyde i oppreist stilling (lavere er ideelt og anbefalt), for optimal synlighet og rengjøringssevne under enheten. Sørg også for at nærmeste stikkontakt er maks. 1,5 meter unna, og at det er en avstand på minst 20 cm mellom enhetens høyre side (sensorvindet) og nærliggende flater.
- Plasser den medfølgende kroken forsiktig mot veggens overflate og merk de sto stedene hvor skruene skal bores med en blyant. Kroken skal plasseres slik at tuppen som stikker ut (uten hullene) ligger øverst (se bilde #2).
- Bruk et egnet bor (i henhold til veggen) til å lage to hull i merkene, og sett inn pluggene dersom det er aktuelt.
- Bruk egnede skruer (i henhold til veggen) til følgende trinn. Plasser kroken flatt mot veggen, slik at hullene er konsentriske og kroken sitter parallelt med gulvet uten å helle, og stram til skruene til kroken er

forsvarlig festet på plass og ikke bøyer under press.

- f. Løft enheten og plasser den på kroken slik at toppen av kroken passer inn i det innebygde grepet på baksiden av enheten.
- g. Juster enheten forsiktig for å oppnå riktig vinkling (slik man gjør med maleri, osv). Pass på at enheten sitter flatt inntil veggen.
- h. Når du demonterer enheten, må du først trekke støpselet ut av stikkkontakten.

426. Hvis det står på gulvet:

- a. Ta de sylindriske føttene og skru dem inn i enheten ved å rotere med urviseren til du hører et klikk (eller får litt motstand).
- b. Løft enheten og plasser den ved siden av stikkkontakten som skal brukes.
- c. Påse at det er en avstand på minst 30 cm mellom fremsiden (luftinntaket) og minst 20 cm mellom enhetens høyre side (sensorvinduet) og andre flater. Sørg dessuten for at det er nok ledig plass over toppen (luftutløpsgitteret), slik at enheten yter optimalt i rommet.
- d. Ved veggmontering må du fjerne den sylindrerformede foten fra enhetens sokkel for å oppnå mer effektiv luftfordeling.

427. Fjern frontpanelet ved å trekke det forsiktig ut fra enheten med begge hender.

428. Ta ut forfilteret, Ultrafine-partikkelfilteret og VOC-karbonfilterlagene og fjern all plastemballasje. Kasserer i henhold til lokale sikkerhet- og resirkuleringsprosedyrer.

429. Sett filteret tilbake i enheten i samme rekkefølge som det ble funnet (f.eks. VOC-kullfilteret settes i først). Sørg for å holde filteret slik at RFID-merket på filteret sitter øverst til høyre – det skal ligge nært sensorluken.

430. Fest forfilteret og frontpanelet til enheten igjen.

431. Koble enhetens strømledning til nærmeste strømuttak og påse at strømbryteren («POWER») på produktets UI lyser opp.

432. For best resultat, bruk enheten i et innelukket område med dører og vinduer lukket når det er mulig.

SLÅ PÅ

433. Trykk på strømbryteren («POWER» ) én gang for å slå PÅ luftrenseren

NB: Ved hver ny omgang vil det ta omtrent 10 sekunder før sensorene kalibrerer og analyserer luftkvaliteten før viftehastigheten øker til riktig fart. I løpet av denne tiden pulserer luftkvalitetsindikatoren langsomt i hvitt.

ENDRE MODUSER OG VIFTEHASTIGHETER

434. Trykk på MODUS-knappen  én gang for å veksle mellom de to modusene: SMART og MANUELL

SMART: Dette er standardmodusen enheten starter opp med. I SMART-modus vil enheten bruke sensordata til å avgjøre passende viftehastighet og LED-displayets type og intensitetsnivå. Viftehastigheten kan ikke justeres manuelt av brukeren når denne modusen er i bruk. Se avsnittet LUFTKVALITETSINDIKATOR for mer informasjon.

NB: AQL-lyset slukkes helt i et mørkt rom når enheten er i smart modus (for å ikke forstyrre).

MANUELL: I MANUELL modus vil enheten bruke sensordataene utelukkende til å vise luftkvalitetsnivået ved hjelp av luftkvalitetsindikatoren, men den vil ikke selv justere viftehastigheten. Denne modusen brukes helst til å rengjøre raskt, spesielt når brukeren forventer en økning av partikler i rommet på grunn av husarbeid (f.eks. støvsuging).

435. I MANUELL modus, trykk og rull viftehastighetsglidebryteren for å justere rengjøringen – venstre side er lavest hastighet, og høyre side er høyest.

NB: Enheten øker ELLER reduserer hastigheten til valgte hastighetsinnstilling gradvis. Glidebryteren fungerer også som indikator for den aktuelle viftehastigheten.

436. STANDBY (hvilemodus) og WiFi AV: Luftrenseren er utformet med fokus på ECODESIGN-prinsipper, og vil derfor sikte på å begrense strømforbruket til under 2,0 W når enheten er slått AV (hvis ikke brukeren overstyrer dette). Når enheten er slått PÅ og ikke har WiFi-tilkobling ELLER ikke er registrert til applikasjonen, vil WiFi-radiosignalet automatisk slå seg AV etter 30 minutter for å bevare strømmen. For å slå WiFi-radiosignalet PÅ igjen manuelt, start IGANGSETTING (steg 21) eller koble fra ledningen og koble den deretter til kontakten igjen.

FUNKSJONSIKONER OG INDIKATORER

NB: Det er mulig at ikke alle indikatorer ELLER funksjonsikoner er tilgjengelige på modellen din. Se pakkeinformasjon eller produktspesifikasjoner på nettstedet for informasjon om tilgjengelige funksjoner.

437. BYTTE FILTER: Enhetens høy-effektive filter/filtre kan ikke vaskes – de kan bare byttes ut. Symbolet for endring av filter  tennes når tiden er inne for å skifte filter. Luftrensere din kan være utstyrt med mer enn ett filter, så sjekk Wellbeing-appen for informasjon om hvilket filterlag som skal byttes ut. Sørg alltid for at beskyttelsesposen (plast) fjernes fra filteret før bruk. Etter at det brukte filteret byttes ut, vil filterbytte-symbolet automatisk slå seg av, og det trengs ingen tilbakestillingshandling.

438. ADVARSEL: Varselsymbolet  tennes for å varsle deg om mulig elektrisk eller elektronisk feil med enheten din. Se Wellbeing-appen for informasjon om feiltype, komponentdetaljer og eventuelle løsninger. Du finner flere detaljer i avsnittet FEIL OG FEILSØKING nedenfor.

439. BARNESIKRING: Enheten er utstyrt med en sikkerhetslås for å deaktivere produktets UI for å unngå utilsiktet trykking. Barnesikringsfunksjonen kan slås PÅ/AV via Wellbeing-appen, eller ved å holde POWER- og MODE-knappen inne samtidig i 5 sekunder. Barnesikringssymbolet  tennes når funksjonen er aktivert.

440. IONISATOR: Enheten er utstyrt med en ioniseringsmodul; når denne er aktivert, genererer negative ioner som hjelper å rense luften. Ionisatoren er AV som standard og kan bare slås AV/PÅ via Wellbeing-appen. Når funksjonen er aktivert, tennes ionisator-symbolet . For mer informasjon om hvordan en ionisator hjelper å redusere luftbårne partikler, se produktinformasjonssiden på nettstedet.

441. WiFi: Enheten er utstyrt med en WiFi-modul, som muliggjør fjernstyring og tilgang til mange flere funksjoner, inkludert tidsbasert sporing av dine data for innendørs luftkvalitet. Dette symbolet  tennes når apparatet er koblet til WiFi-nettverket hjemme. Hvis ikonet blinker, indikerer det midlertidig tap av WiFi-tilkobling – se Wellbeing-appen for mer informasjon.

NB: Last ned Wellbeing-appen vår og følg trinnene for registrering (igangsetting) for å koble opp luftrensere til nettverket.

442. LUFTKVALITETSINDIKATOR: Enheten er utstyrt med en eller flere sensorer for luftkvalitet. Den laserbaserte partikkelsensoren er en høypresisjons partikkelsensor som kan registrere nivåene PM1, PM2.5 og PM10 («PM»: partikkel tetthet). Luftkvalitetsindikatoren viser – ved hjelp av en fargeskala – luftkvaliteten i sanntid (som anvist i tabellen nedenfor). I SMART-modus vil



luftkvaliteten også avgjøre viftehastigheten (som anvist i tabellen nedenfor).

NB: Sørg for å rengjøre sensorvinduet regelmessig for å sikre at den ikke blir tilstoppet av støv, og at sensorene fortsetter å fungere nøyaktig. Sørg også for optimale fuktighetsnivåer (mellom 35-80 %) for mest mulig nøyaktig måling fra sensorene.





LYS FARGE	PM 2,5 (µg/m ³)	LUFTKVALITETSSTAT US	VIFTEHASTIG HET
Hvit	Kalibrering Applikasjonsoppsett		
Grønn	0 - 12	Veldig god	2
Gul	13 - 35	God	3
Oransje	36 - 55	Verre	4
Rød	56 - 150	Mye verre	5
Lilla	151 - 250	Dårlig	5
Rødbrun	>250	Veldig dårlig	5

IGANGSETTING – bilderside 6-7

NB: Noen trinn i introduksjonsprosessen kan ha blitt endret. Følg trinnene i appens siste utgave som referanse ved avvik. Sørg for at WiFi-nettverket hjemme benytter 2,4 Ghz-båndet og ikke 5 Ghz-båndet, siden dette ikke vil bli gjenkjent av luftrenseren.

- 443.** Finn Wellbeing-appen på iOS App eller Google Play-butikken, last den ned, registrer deg og logg inn på appen. Her vil du kunne «Legge til en enhet» til appen og følge de angitte trinnene for å registrere enheten – trinnene nedenfor vises som referanse.
- 444.** Når du har koblet apparatet til stikkontakten, må du trykke og holde inne strømbyteren («POWER»)  i 5 sekunder til WiFi-symbolet  begynner å blinke fort – dette indikerer at enhetens tilkoblingspunkt («hotspot») er aktivert og klar til WiFi-tilkobling.
- 445.** Åpne Wellbeing-appen og bruk telefonkameraet til å skanne WiFi-strekkoden. WiFi-strekkoden finner du på etiketten til typeskiltet på enheten (vanligvis etter forfilteret, referansebilde 7). Du kan også skrive inn sifrene under strekkoden i appen manuelt dersom skanningen ikke virker.
- 446.** Koble appen til enhetens «hotspot».
- 447.** Velg 2,4 Ghz-hjemmenettverket som enheten skal koble til fra listen over tilgjengelige nettverk, og angi deretter passordet for dette hjemmenettverket til appen – vent til enheten kobler til.

448. Fullfør trinnene for å navngi din nyregistrerte luftrenser!

449. Senere, hvis du noen gang ønsker å nullstille WiFi-opplysningene som er lagret på enheten din, må du trykke og holde inne strømbryteren («POWER»)  i 5 sekunder til WiFi-symbolet  begynner å blinke (f.eks. som i trinn 20, «hotspot» aktivert). Trykk og hold inne strømbryteren («POWER»)  i 5 sekunder til WiFi-symbolet  slutter å blinke og ikke lyser. Apparatets WiFi-innstillinger tilbakestilles nå, og det vil ikke forsøke å koble til WiFi-nettverket ditt.

RENGJØRING, PLEIE OG OPPBEVARING—bildesider 6-7

NB: Trekk alltid ut støpselet før rengjøring for å unngå støt eller brannfare. Du må aldri rengjøre enheten med skurende vaskemidler ELLER voks. De høyeffektive filterene kan ikke vaskes, men må alltid skiftes ved slutten av levetiden.

RENGJØRING OG STELL

450. Sørg for at sensorvinduet holdes ublokkert for optimal ytelse av enheten. Støv samler seg naturlig i dette området; derfor må du sørge for å regelmessig (f.eks. en gang hver 4. uke) støvsuge sensorvinduet med en støvsuger som har en smal dyse/børste.

451. Enhetens plastdeler skal rengjøres med en oljefri, tørr klut. Ved flekker på plastdeler, gni bort flekkene med en myk, fuktig mikrofiberklut.

452. Stoffet som er festet til frontpanelet må tørkes av med en oljefri, tørr klut, eller ved å bruke en støvsuger med en myk børste (for å unngå at fibre brekker). Området rundt luftinntaket på forsiden av enheten kan samle opp mer støv enn andre deler, og kan derfor kreve mer hyppig rengjøring for å sikre best mulig ytelse.

OPPBEVARING

453. Når den oppbevares – i tillegg til å koble fra enheten og vikle strømkabelen løst rundt føttene – må du sørge for at enheten, de høyeffektive filterene og frontpanelet er tildekket, for å forebygge akkumulering av støv.

BYTTEFILTERE—bildeside 6-7

NB: Filterene (med unntak av forfilteret) kan ikke vaskes og må alltid byttes ut ved slutten av levetiden. Luftrensere i WELL A7- / A5-serien har en rekke filtre å velge mellom, alt etter dine egne behov. Hvert filterlag er utstyrt med en smart RFID-etikett som unikt identifiserer den, samt for å spore bruken over tid. Gå til Wellbeing-appen eller produktinformasjonssiden på nettstedet vårt for råd om filtre til dine behov.

- 454.** For best mulig prestasjon, og for å sikre uavbrutt bruk av luftrenseren, bør du overvåke filteret som gjenstår i Wellbeing-appen og bestille et reservefilter før levetiden når 0 %. Hvis du har varsler aktivert, vil Wellbeing-appen informere deg når filterets levetid nærmer seg slutten av levetiden (f.eks. 5 %).
- 455.** Når ett eller flere av filtrene har nådd slutten av levetiden, vil filterbytte-ikonet lyse på produktets UI for å indikere behovet for utskifting. Åpne Wellbeing-appen for å identifisere hvilket filter som har utløpt og må skiftes ut. Ved slutten på filterets levetid, vil vifteshastigheten være begrenset i SMART-modus.
- 456.** Det brukte filteret kan være dekket av et tykt lag støv og partikler, så sørg for å ha klart en søppelpose før du åpner frontpanelet.
- 457.** Fjern frontpanelet og forfilteret, og sett dem til side. Kast deretter filterdekselet som har nådd slutten av levetiden i posen du har klar.
- 458.** Deretter må du fjerne plastemballasjen fra reservefilteret og sette filteret på riktig sted. Sørg for at VOC-kullfilteret settes i enheten først, etterfulgt av Ultrafine-partikkelfilteret. Sett på plass forfilteret og lukk frontpanelet. Filterbytte-ikonet på produktets UI slutter å lyse, og Wellbeing-appen indikerer det samme, samt et nytt filterlevetid.
- NB: Hvis endringen bare vises på produktets UI og ikke i Wellbeing-appen, må du starte appen og enheten på nytt før du kan feilsøke.*
- 459.** Kassér brukte filtre og plastemballasje i henhold til lokale retningslinjer for resirkulering. RFID-merkene inneholder kretser og skal derfor kasseres separat fra resten av filteret.

TILPASSING—billedsider6-7

WELL A7- / A5-serie luftrenseren ble designet med en unik form og estetisk sans som sikrer at den passer inn med innredningen din hjemme, i motsetning til andre apparater. I tillegg leveres serien med mange tilpasningssett som bidrar både estetisk og funksjonelt.

TILPASNING AV ØVRE HÅNDTAK

Polyuretanskinnet (PU) på toppen av enheten er festet til enheten med to skruer. Følg trinnene nedenfor for å feste eller erstatte et eksisterende topphåndtak.

- 460.** Hvis du erstatter et eksisterende, øvre PU-håndtak:

- a. Skru ut de to skruene (mot klokken) og sett de til side sammen med det gamle håndtaket.
- b. Fjern emballasjen fra det nye håndtaket og monter den på enheten ved å stramme skruene til du kjenner litt motstand. Sørg for at det sitter godt på plass uten gap mellom enheten og skruen.
- c. Test håndtaket ved å løfte enheten 5-6 cm over bakken og riste den forsiktig.

461. Hvis du monterer et topphåndtak for første gang:

- a. Øverst på produktet, mellom produktets UI og luftutløpsgrill, finner du to runde hulrom sikret med en gummiplugg. Åpne hulrommet ved å fjerne gummipluggene fra enheten (trekk forsiktig i sidene på pluggen).
- b. Følg trinnene 37b og 37c (ovenfor).

TILPASNING AV FRONTPANEL

Frontpanelets utseende kan tilpasses med et stoff som både uthever den og sørger for at enheten står i stil med innredningen din. Stoffdekselet har en elastisk søm som hjelper å holde det fast – så du slipper å bruke skruer eller stifter.

462. Ta frontpanelet ut av enheten. Ta det avtakbare stoffet av panelet (hvis aktuelt) og pass på at du ikke bøyer panelet.

NB: Noen modeller i WELL A7-serien leveres med et stoff som er permanent festet til frontpanelet. Dette stoffet kan ikke tas ut av panelet, men du kan fortsatt tilpasse panelet med et annet stoff over det eksisterende stoffet.

463. Fjern plastemballasjen fra det nye tekstildekselet som skal brukes.

464. Begynn i øvre venstre hjørne på frontpanelet. Skyv det elastiske båndet bak panelet og hold hjørnet på plass slik du vil ha det, med den andre hånden på høyre side. Fortsett å pakke stoffdekselets elastiske bånd over kanten til panelet. Trekk nå stoffdekselet mot bunnen av panelet og trekk forsiktig i resten av stoffkanten bak den nederste delen av panelet.

465. Glatt ut rynkene på tekstildekselet for hånd.

466. Fest frontpanelet med det nylig tilpassede dekselet til enheten igjen, og sjekk kantene for å sikre at ingenting blokkerer luftinntaket.

NB: Avtakbare deksler kan maskinvaskes (se instruksene som følger med settet). Det er viktig at det elastiske båndet langs kantene av stoffdekselet er helt og tett, da det bidrar til å sikre optimal luftstrøm i enheten med minimal påkjenning. Hvis du merker at det elastiske båndet er ødelagt eller svært løst, er det på tide å erstatte dekselet.

TILPASNING AV STØTTEBEN/FØTTER

Føttene av termoplastisk elastomer (TPE) festes til enheten ved hjelp av innebygde skruer. Føttene er avtakbare (slik som topphåndtaket). Følg trinnene nedenfor for å feste eller skifte et eksisterende sett med føtter.

467. Plasser enheten flatt på baksiden, med frontpanelet vendt mot taket. Skru ut de eksisterende føttene ved å dreie dem mot urviseren.

468. Fjern eventuell beskyttelsesplast som dekker de nye føttene.

469. Skru de innebygde skruene på de nye føttene forsiktig inn i hulrommet under enheten, og fest dem ved å vri med urviseren til du møter litt motstand.

470. Test stabiliteten ved å sette enheten på plass igjen og løft den omtrent 5-6 cm over bakken og gi den en skånsom rist.

FEIL OG FEILSØKING

Tabellen nedenfor er bare en begrenset liste. For oppdatert og omfattende informasjon om feilsøking, ofte stilte spørsmål og feilveiledning, kan du finne dette på nettstedet vårt, eller i Wellbeing-appen.

#	PROBLEM	FEILSØKING	MERKNADER
1	Luftrenserens varselsymbol lyser	<p>Hvis du nettopp har kjøpt enheten ELLER satt inn nytt filter, må du sørge for at filteret er plassert riktig slik at RFID-merkene kan leses av sensoren (se punkt 6 i avsnittet om IGANGSETTING OG OPPSETT ovenfor).</p> <p>Enheten leveres som regel med en rekke avanserte sensorer, elektronikk og andre elektriske komponenter; hvis det oppstår feil ved noen av disse, vil du se at varslingsikonet lyser opp på produktets UI. For mer informasjon om løsninger, gå til Wellbeing-appen når du ser at dette ikonet tennes.</p>	Ha enhetens PNC- og serienummer for hånd når du ringer etter støtte.

2	Luftrenseren kjører på høyest hastighet hele tiden over lengre tid	<p>I MANUELL modus kan du kontrollere viftehastighetsbryteren på produktets UI (eller i Wellbeing-appen) og justere den etter behov.</p> <p>I SMART-modus kan du kontrollere luftkvalitetsindikatoren på produktets UI (eller i Wellbeing-appen) – hvis alle PM-verdier stadig viser 999-1000 uten reduksjon, er det sannsynligvis sensoren som er tilstoppet. Bruk en støvsuger til å rengjøre sensoren via sensorvinduet – du finner detaljerte instruksjoner om RENGJØRING, STELL OG OPPBEVARING ovenfor.</p>	<p>PM-sensoren i enheten er svært nøyaktig og følsom.</p> <p>Luftrenseren reagerer som regel på dårlig luftkvalitet ved å øke viftehastigheten i forsøk på å gjenopprette luftkvaliteten inne.</p>
3	Luftrenseren kjører på lavest viftehastighet hele tiden over lengre tid	<p>I MANUELL modus kan du kontrollere viftehastighetsbryteren på produktets UI (eller i Wellbeing-appen) og justere den etter behov.</p> <p>I SMART-modus kan du sjekke luftkvalitetsindikatoren på produktets UI (eller i Wellbeing-appen). Hvis alle PM-verdiene konsekvent viser seg for å være veldig bra uten økninger, er dette normalt for enheten – luftkvaliteten er svært god! Hvis PM_{2,5}-verdien er høy og enheten fortsatt kjører på laveste viftehastighet, kan du sjekke filterbytteikonet på produktets UI (eller i Wellbeing-appen). Hvis den lyser, må du bytte ut det brukte filteret med et nytt; dette bør løse det spesifikke viftehastighetsproblemet.</p> <p>Hvis ingen av de ovennevnte trinnene ELLER anvisningene i Wellbeing-appen hjelper, se artikkel 9 i tabellen.</p>	<p>Enheten er designet slik at når et filter har nådd slutten av levetiden – i hvert fall i SMART-modus – forsøker den å begrense videre bruk inntil filteret har blitt byttet ut ved å begrense viftehastigheten slik at filtrerte partikler ikke føres ut i luften igjen.</p>
4	Luftrenseren produserer en høy eller unormal lyd	<p>Sørg for at luftinntaket (rundt frontpanelet) og luftutløpsgrillen (øverst på enheten) ikke er tildekket og at det er en klaring på minst 30 cm mellom disse områdene og nærliggende flater. Hvis du bruker et tilpasset stoffdeksel, prøv å plassere stoffdekslet strammere på panelet ELLER bruk enheten ut dekslet for å se om lydene blir normale igjen.</p> <p>Hvis ingen av de ovennevnte trinnene ELLER anvisningene i Wellbeing-appen hjelper, se artikkel 9 i tabellen.</p>	<p>Et unormalt støymønster ELLER uvanlig høye lyder er ikke tiltenkt, det er anbefalt å rette opp i dette.</p>

5	Luftrenseren eller viften fungerer ikke	<p>Kontroller at det er strøm i huset, stikkkontakten og enheten. Hvis nødvendig, prøv å skyve støpselet godt inn i stikkkontakten for å sjekke om dette løser problemet.</p> <p>Hvis du nylig har montert eller byttet ut et filter, kan du prøve å fjerne det og sette det inn igjen på nytt. Kontroller at filteret er riktig orientert, slik at RFID-sensoren kan lese det.</p> <p>Hvis ingen av de ovennevnte trinnene ELLER anvisningene i Wellbeing-appen hjelper, se artikkel 9 i tabellen.</p>	Som en sikkerhetsmekanisme, for å unngå fare for skade på viftebladet, kjører ikke enheten hvis den ikke klarer å registrere filterne.
6	Luftrenseren er i drift, men luftkvaliteten forbedrer seg ikke	<p>I SMART-modus kan du overvåke forskjellen i luftkvalitetsnivåene i Wellbeing-appen i løpet av de neste 20 minuttene. Følg trinnene nedenfor hvis ikke du ser noen forbedring av luftkvaliteten i Wellbeing-appen i løpet av denne perioden.</p> <p>Bytt over til MANUELL modus og øk viftehastigheten for å se om dette bidrar til å løse problemet. Hvis du fremdeles ikke ser noen forbedring, kan du prøve trinnene nedenfor.</p> <p>Prøv og lukk eventuelle åpne dører ELLER vinduer og kjør enheten på den høyeste viftehastigheten i 20 minutter. Hvis dette løser problemet, anbefaler vi at du betjener enheten i et slikt lukket miljø til luftkvaliteten utenfor (eller i andre rom) også er på et godt nivå.</p>	<p>Hvis enheten plasseres i et rom som er større enn anbefalt, vil det ta lengre tid før luftkvaliteten forbedres – vær tålmodig og fortsett å kjøre enheten på høyest mulig hastighet.</p> <p>Enheten leveres med flere filtre – sørg for at du har de riktige filterne for å takle forurensningen du ønsker å fjerne.</p>
7	Luftrenseren produserer eller slipper ut en merkelig lukt	<p>Første gang du kjører enheten kan du oppleve lukt av plast, lim eller maling – spesielt ved luftutløpsgrillen – dette er uunngåelig i noen tilfeller (f.eks. «ny bil-lukten»), men bør forsvinne raskt.</p> <p>Hvis du oppdager en brent lukt, må du koble fra enheten og kontakte Electrolux sitt autoriserte servicesenter som kan hjelpe deg videre.</p>	Sørg alltid for at filterne ligger i riktig emballasje under oppbevaring.
8	Jeg kan ikke registrere luftluftrenseren med appen	Hvis du ikke er i stand til å bruke enheten og koble den til Wellbeing-appen etter noen forsøk på å følge trinnene som er anbefalt i applikasjonen, og rådene under Ofte Stilte Spørsmål («FAQ»), anbefaler vi at du tar kontakt med et Electrolux-autorisert servicesenter for hjelp.	Enhets WiFi-kort opererer kun ved 2,4 GHz, så sørg for at WiFi-nettverket i hjemmet ditt opererer ved denne båndbredden.

9	Jeg har et annet problem som ikke er oppført her, ELLER ingen av trinnene ovenfor har hjulpet med å løse problemet	Du kan søke etter mer feilsøking og svar på ofte stilte spørsmål på nettstedet vårt, ELLER i Wellbeing-appen, under produktinformasjonssidene, eller kontakte Electrolux sitt autoriserte servicesenter for hjelp. Takk!	Ha enhetens PNC- og serienummer for hånden.
---	--	--	---

INSTRUKCJA OBSŁUGI

Dziękujemy za wybór oczyszczacza powietrza serii Electrolux WELL A7 / A5. Aby uzyskać najlepsze efekty, należy zawsze używać oryginalnych materiałów eksploatacyjnych, akcesoriów i części zamiennych firmy Electrolux. Urządzenie zostało zaprojektowane z myślą o środowisku i dlatego wszystkie plastikowe części mogą być poddane recyklingowi.

OGÓLNE INFORMACJE DOTYCZĄCE BEZPIECZEŃSTWA

Niniejsza INSTRUKCJA OBSŁUGI zawiera specjalne instrukcje obsługi dotyczące Twojego modelu LUB serii. Urządzenie należy stosować wyłącznie zgodnie z zaleceniami zawartymi w niniejszej instrukcji. Niniejsza instrukcja nie obejmuje wszystkich możliwych warunków i sytuacji. Podczas instalacji, eksploatacji i konserwacji urządzenia należy zachować ostrożność i zdrowy rozsądek.

OSTRZEŻENIE! - BEZPIECZEŃSTWO DZIECI I OSÓB O OGRANICZONYCH ZDOLNOŚCIACH RUCHOWYCH

Zagrożenie uduszeniem, odniesieniem obrażeń lub trwałym niepełnosprawnością. Wszystkie elementy opakowania należy przechowywać poza zasięgiem dzieci.

Urządzenie mogą obsługiwać dzieci po ukończeniu 8 roku życia oraz osoby o ograniczonych zdolnościach fizycznych, sensorycznych lub umysłowych, a także nieposiadające odpowiedniej wiedzy lub doświadczenia, jeśli będą nadzorowane lub zostaną poinstruowane w zakresie bezpiecznego korzystania z urządzenia i będą świadome związanych z tym zagrożeń.

Czyszczeniem i konserwacją nie mogą zajmować się dzieci bez odpowiedniego nadzoru. Dzieci nie powinny bawić się urządzeniem. Dzieci w wieku poniżej 3 lat nie wolno pozostawiać bez opieki w pobliżu urządzenia.

PRZESTROGA! – UNIKAĆ OBRAŻEŃ CIAŁA LUB USZKODZENIA URZĄDZENIA

Nie kierować strumienia powietrza na kominki ani inne źródła ciepła, ponieważ może to spowodować rozdmuchanie ognia.

Nie wspinać się na urządzenia ani nie stawiać na nim przedmiotów.

Nie zawieszать przedmiotów na urządzeniu.

Nie umieszczać pojemników z płynami na urządzeniu.

Wyłączyć urządzenie, gdy nie będzie używane przez dłuższy czas.

Nie blokować ani nie zakrywać obszaru wlotu powietrza, wentylatora ani grzałki wylotu powietrza.

Inne urządzenia elektryczne/elektroniczne muszą znajdować się co najmniej 30 cm od urządzenia.

GB

CS

DA

FI

FR

DE

HR

HU

IT

NO

PL

RO

SK

SL

SR

SV

TR

PRZESTROGA! – MONTAŻ NAŚCIENNY: UNIKAĆ OBRAŻEŃ CIAŁA LUB USZKODZENIA MIENIA

Należy zawsze używać odpowiedniego wkrętu lub kołka plastikowego do wieszaka ściennego, w zależności od materiału ściennego (np. kołek z wkrętem do betonu LUB rozszerzalny kołek z wkrętem do płyt kartono-gipsowych itp.). Jeśli nie masz pewności co do rodzaju ściany, należy czynność zlecić wykwalifikowanemu wykonawcy budowlanemu LUB projektantowi konstrukcji budowlanych sprawdzenie i zalecanie odpowiedniego wkrętu i kołka zgodnie z lokalnymi lub krajowymi normami.

W żadnym wypadku nie należy używać zaczepu do zawieszania ściennego zamocowanego na tylko jednym wkręcie. Podczas wiercenia otworów w ścianie LUB używania sprzętu należy stosować odpowiednie środki ostrożności i środki ochronne (np. rękawice ochronne, maski przeciwkurzowe itp.).

Nie wolno ciągnąć ani nie szarpać za przewód zasilający, gdy urządzenie jest zamontowane na ścianie. Należy upewnić się, że przewód zasilający jest ułożony płasko na ścianie i podłodze, aby uniknąć splątania się przedmiotów z przewodem, a tym samym przypadkowego szarpnięcia za urządzenie.

Upewnić się, że zaczep wieszaka ściennego jest pewnie przymocowany do ściany i pod odpowiednim kątem (np. równoległe do podłogi), aby uzyskać najlepsze efekty. Jeśli nie ma pewności, czy zaczep wieszaka ściennego został prawidłowo zamocowany na ścianie, przed zamontowaniem urządzenia należy sprawdzić zaczep, poprzez a) wywarcie nacisku na zaczep, aby sprawdzić, czy jest pewnie zamocowany i b) pociągnięcie haka do siebie, aby sprawdzić, czy wkręty się nie poluzują.

INFORMACJE DOTYCZĄCE RADIA

Częstotliwość pracy WiFi i maksymalna moc wyjściowa: 2,4 GHz; 15 dBm

Częstotliwość pracy RFID i maksymalna moc wyjściowa: 13,56 MHz; 30 dBm ±

10% Zużycie energii przez produkt w trybie czuwania jest mniejsze niż 2,0 W

INFORMACJE DOTYCZĄCE BEZPIECZEŃSTWA ELEKTRYCZNEGO

OSTRZEŻENIE! – UNIKAĆ ZAGROŻENIA POŻAREM LUB PORAŻENIEM PRĄDEM ELEKTRYCZNYM

Urządzenie może być zasilane prądem o częstotliwości 50 Hz lub 60 Hz bez żadnych zmian. Nie używać przedłużacza ani adaptera wtyczki.

Nie wyjmować usuwać bolców z przewodu zasilającego. Przewód zasilający nie może być zagięty, zawiązany w supeł ani zapętłony.

Nie odcinać ani nie uszkodzić przewodu zasilającego. Jeśli przewód zasilający jest uszkodzony, może być wymieniony wyłącznie na przedstawiciela serwisu firmy Electrolux lub inną kompetentną osobę. Urządzenie nie zawiera części podlegających serwisowaniu przez użytkownika. W przypadku napraw należy zawsze wezwać autoryzowany serwis firmy Electrolux.

Nie należy odcinać, demontować ani omijać styków uziemienia (patrz ilustracja 26 na stronie 3; w przypadku Wielkiej Brytanii patrz ilustracja 27). W razie wątpliwości, czy gniazdko jest odpowiednio uziemione lub chronione przez bezpiecznik zwłoczny lub wyłącznik automatyczny, należy zlecić wykwalifikowanemu elektrykowi zamontowanie odpowiedniego gniazda zgodnie z krajowymi przepisami dotyczącymi elektryki LUB obowiązującymi przepisami i rozporządzeniami.

W pobliżu tego lub innych urządzeń nie wolno przechowywać ani używać benzyny ani innych łatwopalnych oparów i cieczy. Należy zapoznać się z informacjami dotyczącymi łatwopalności i innych ostrzeżeń umieszczonych na etykietach produktu.

Aby uniknąć porażenia prądem i/lub pożaru, nie należy dopuścić do przedostania się wody lub innych substancji łatwopalnych do urządzenia. Przed czyszczeniem należy odłączyć urządzenie od zasilania.

Nigdy nie odłączać urządzenia od zasilania, ciągnąc za przewód zasilający. Zawsze mocno chwytać wtyczkę i wyciągnąć ją z gniazda.

PRZESTROGA! – UNIKAĆ POWAŻNYCH OBRAŻEŃ CIAŁA LUB ŚMIERCI

Nie wkładać ani nie umieszczać palców ani przedmiotów w obszarze wylotu powietrza lub przedniej kratki urządzenia.

Nie uruchamiać ani nie wyłączać urządzenia poprzez wyjęcie wtyczki przewodu zasilającego z gniazda lub wyłączenie zasilania w skrzynce elektrycznej.

W razie awarii (iskry, zapach spalenizny itp.), należy natychmiast wyłączyć urządzenie, odłączyć przewód zasilający i skontaktować się z autoryzowanym serwisem firmy Electrolux.

Nie obsługiwać urządzenia mokrymi rękoma.

Nie ciągnąć za przewód zasilający.

Nie dotykać łopatek wentylatora podczas wymowywania filtrów.

UTYLIZACJA

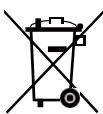

Ten symbol na urządzeniu lub na opakowaniu oznacza, że urządzenie nie może być traktowane jako odpady komunalne. W celu poddania urządzenia recyklingowi należy zwrócić je do miejsca, w którym akumulatory i części elektryczne zostaną bezpiecznie wyjęte i poddane recyklingowi. Należy przestrzegać obowiązujących w danym kraju przepisów dotyczących zbiórki urządzeń elektrycznych i akumulatorów.

PRZED ROZPOCZĘCIEM

Należy uważnie przeczytać niniejszą instrukcję i zwrócić szczególną uwagę na informacje dotyczące bezpieczeństwa. Zwrócić szczególną uwagę na sekcje PRZESTROGA!

Sprawdzić, czy dołączone są wszystkie opisane elementy i części.

WALL HANG
HOOK

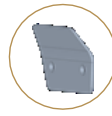

CUSTOMIZED
DECOR KITS



TAILORED
FILTER KITS

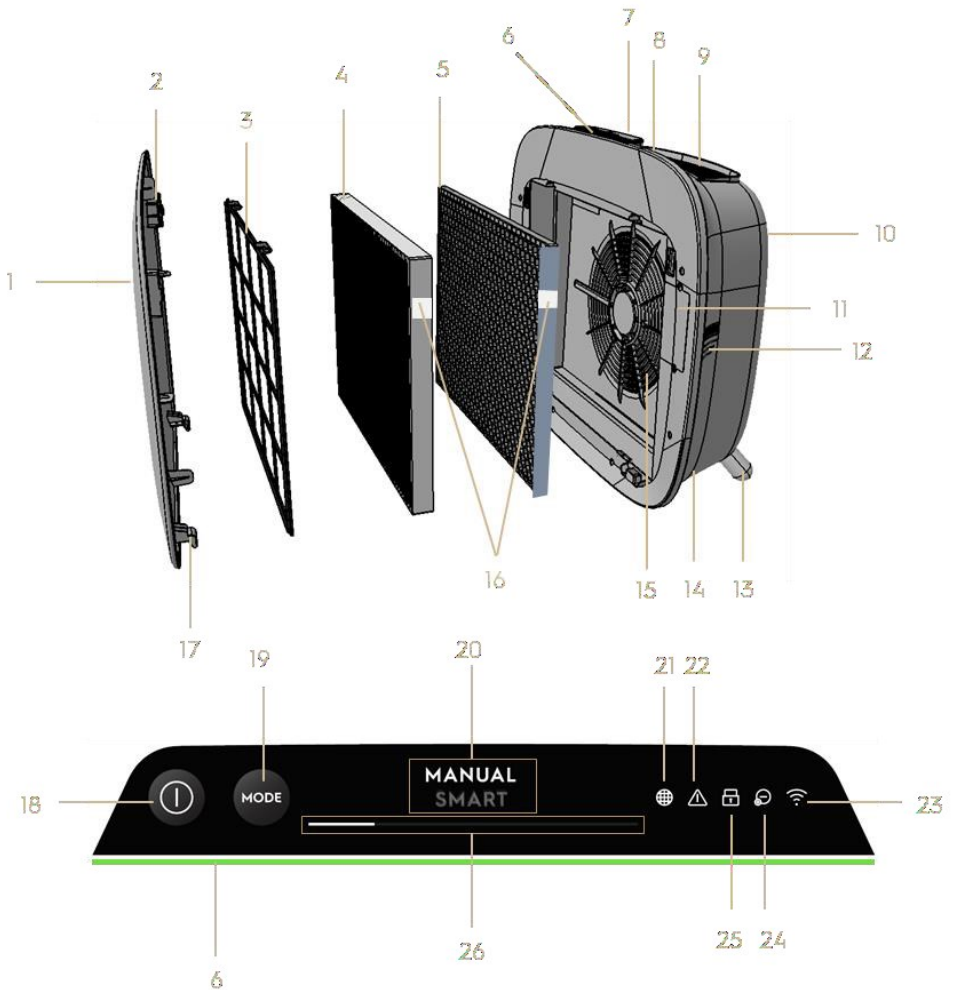
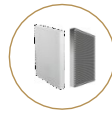

GŁÓWNE ELEMENTY OCZYSZCZACZY POWIETRZA SERII A7/A5

1	Wyjmowany i regulowany przedni panel	14	Komora przewodu zasilającego
2	Magnesy panelu przedniego	15	Komora silnika wentylatora, grill
3	Filtr siatkowy	16	Znaczniki RFID
4	Filtr cząstek ultradrobnych	17	Zaczepy panelu przedniego

5	Filtr węglowy VOC	18	Przycisk ZASILANIA (WŁ./WYŁ.)
6	Wskaźnik jakości powietrza	19	Przycisk TRYB
7	Wyświetlacz interfejsu użytkownika	20	Wyświetlacz trybu
8	Wyjmowany górny uchwyt do przenoszenia	21	Ikona wymiany filtra
9	Kratka wylotu powietrza	22	Ikona alarmu
10	Tylny uchwyt do podnoszenia i zawieszania	23	Ikona WiFi
11	Skrzynka czujnika	24	Ikona jonizatora
12	Okienko czujnika	25	Ikona blokady uruchomienia
13	Wyjmowane nóżki 2 szt.	26	Suwak i wskaźnik PRĘDKOŚCI WENTYLATORA

UWAGA: W niektórych modelach mogą nie występować wszystkie elementy i funkcje wymienione w niniejszej INSTRUKCJI OBSŁUGI. Szczegółowe informacje dotyczące Państwa modelu można znaleźć w opakowaniu produktu LUB ze specyfikacją produktu na naszej stronie internetowej. Firma Electrolux zastrzega sobie prawo do zmiany informacji zawartych w niniejszym dokumencie bez uprzedzenia.

WYPAKOWANIE I KONFIGURACJA – zdjęcia na stronach 6-7

Należy zachować ostrożność podczas wyjmowania oczyszczacza powietrza z pudełka. Urządzenie jest wyposażone w kilka odłączalnych elementów, które mogły ulec poluzowaniu w transporcie, dlatego pudełko należy ostrożnie otworzyć i powinno być umieszczone na dużym, płaskim podłożu LUB podłodze.

471. Delikatnie wyjąć urządzenie (np. za górny uchwyt, jeśli jest dostępny) i podzespół dodatkowe z głównego pudełka. Zdjąć plastikowe opakowanie i wyrzucić je zgodnie z zasadami bezpieczeństwa i lokalnymi instrukcjami recyklingu.

472. Montaż ścienny:

- Przed przystąpieniem do dalszych czynności należy zapoznać się ze wskazówkami dotyczącymi bezpieczeństwa zawartymi w części OGÓLNE ZASADY BEZPIECZEŃSTWA.
- Określić miejsce na ścianie, na którym ma być zamontowane urządzenie. Miejsce powinno znajdować się co najmniej 20 cm poniżej poziomu oczu, gdy stoisz w pozycji całkowicie wyprostowanej (zalecane jest umieszczenie urządzenia niżej), aby zapewnić optymalną widoczność oraz możliwość czyszczenia pod urządzeniem. Upewnij się również, że najbliższe gniazdko elektryczne znajduje się maksymalnie 1,5 m od siebie oraz że jest wolna przestrzeń co najmniej 20 cm między prawą stroną (okienko czujnika) urządzenia a inną pobliską powierzchnią.
- Delikatnie umieść dołączony haczyk płasko na powierzchni ściany i zaznacz ołówkiem dwa miejsca, w których mają być wiercone śruby.

Haczyk należy umieścić tak, aby wystająca końcówka (bez otworów) znajdowała się na górze (patrz rysunek nr 2).

- d. W zależności od ściany za pomocą odpowiedniego wiertła wykonać dwa otwory w ścianie w oznaczonych miejscach; i w razie potrzeby włóż kołki.
- e. W zależności od ściany, do następnego kroku użyj odpowiednich śrub. Umieść haczyk płasko na powierzchni ściany, tak aby otwory były koncentryczne, a haczyk był ustawiony równolegle do podłogi bez żadnego pochylenia, a następnie dokręć śruby, aż haczyk będzie bezpiecznie umieszczony i nie będzie przesuwiał się po szarpnięciu.
- f. Unieś urządzenie i umieść je na zaczepie tak, aby górna część zaczepu pasowała do uchwytu z tyłu urządzenia.
- g. Delikatnie wyreguluj urządzenie, aby usunąć wszelkie nachylenia, tak jak w przypadku obrazu. Upewnij się, że urządzenie jest ustawione płasko na ścianie.
- h. Podczas demontażu urządzenia należy najpierw odłączyć przewód zasilający od gniazda elektrycznego.

473. W przypadku umieszczenia go na podłodze:

- a. Weź cylindryczne nóżki i wkręć je w urządzenie, obracając je zgodnie z ruchem wskazówek zegara, aż usłyszysz kliknięcie (lub napotkasz pewien opór).
- b. Podnieś urządzenie i umieść je obok gniazda elektrycznego, które ma być używane.
- c. Zapewnij odstęp co najmniej 30 cm między przodem (wlot powietrza) i co najmniej 20 cm między prawą stroną (okienko czujnika) urządzenia a innymi powierzchniami. Zapewnij również dużo wolnej przestrzeni nad górą (kratka wylotu powietrza), aby urządzenie mogło najlepiej działać w rozprowadzaniu czystego powietrza w pomieszczeniu.
- d. W przypadku montażu na ścianie należy usunąć cylindryczne nóżki z podstawy urządzenia, aby zapewnić bardziej efektywną dystrybucję powietrza.

474. Zdejmij panel przedni, delikatnie odciągając go od urządzenia obiema rękami.

475. Wyjmij siatkowy filtr wstępny, filtr cząstek ultradrobnych i warstwy filtra węglowego VOC i zdejmij całe plastikowe opakowanie. Zutylicuj zgodnie z zasadami bezpieczeństwa i lokalnymi instrukcjami dotyczącymi recyklingu.

476. Umieść warstwy filtra z powrotem w urządzeniu w tej samej kolejności, w jakiej znajdowały się pierwotnie (tj. filtr węglowy VOC jest wkładany jako pierwszy). Podczas wkładania należy uważać, aby trzymać filtr tak, aby znacznik RFID na

filtry znajdował się w prawym górnym rogu – powinien znajdować się w pobliżu klapki czujników.

- 477.** Zamocuj siatkowy filtr wstępny i panel przedni z powrotem do urządzenia.
- 478.** Podłącz przewód zasilający urządzenia do najbliższego gniazdka elektrycznego, aby zaświecił się przycisk ZASILANIE na interfejsie użytkownika produktu.
- 479.** Aby uzyskać najlepsze wyniki, należy eksploatować urządzenie w zamkniętym pomieszczeniu z zamkniętymi drzwiami i oknami, jeśli to możliwe.

PIERWSZE I DALSZE UŻYTKOWANIE – zdjęcia na stronach 6-7

WŁĄCZANIE

- 480.** Dotknij przycisku ZASILANIE  jeden raz, aby włączyć oczyszczacz powietrza

UWAGA: Podczas każdego nowego cyklu czujnik temperatury powietrza będzie przez 10 sekund się kalibrował i analizował jakość powietrza, aż do osiągnięcia odpowiedniej prędkości wentylatora. W tym czasie wskaźnik jakości powietrza będzie powoli migał w kolorze białym.

ZMIANA TRYBÓW I PRĘDKOŚCI WENTYLATORA

- 481.** Dotknij przycisku TRYB  jeden raz, aby przełączać się między dwoma trybami: INTELIGENTNY i RĘCZNY

INTELIGENTNY: Jest to domyślny tryb, w którym urządzenie uruchomi się. W trybie INTELIGENTNYM urządzenie wykorzysta dane z czujnika jako dane wejściowe, aby zdecydować o odpowiedniej prędkości wentylatora oraz typie i poziomie intensywności wyświetlacza interfejsu użytkownika. W tym trybie użytkownik nie może ręcznie regulować prędkości wentylatora. Więcej informacji można znaleźć w części WSKAŹNIK JAKOŚCI POWIETRZA.

UWAGA: Kontrolka AQI całkowicie wyłączy się w ciemnym pomieszczeniu, gdy urządzenie jest w trybie inteligentnym, aby nie przeszkadzać.

RĘCZNY: W trybie RĘCZNYM urządzenie wykorzysta dane z czujnika jako dane wejściowe tylko do pokazania poziomu jakości powietrza za pomocą wskaźnika jakości powietrza, ale nie będzie samodzielnie regulować prędkości wentylatora. Ten tryb najlepiej nadaje się do szybkiego intensywnego czyszczenia, zwłaszcza gdy użytkownik przewiduje wzrost ilości cząstek stałych w pomieszczeniu w wyniku prac domowych (np. odkurzanie).

- 482.** W trybie RĘCZNY dotknij i przewiń suwak prędkości wentylatora, aby dostosować prędkość czyszczenia – pozycja po lewej stronie to najniższa

prędkość, a po prawej stronie to najwyższa prędkość.

UWAGA: Urządzenie stopniowo przelącza się w górę lub w dół do wybranej prędkości. Suwak działa również jako wskaźnik aktualnej prędkości wentylatora.

483. TRYB CZUWANIA I WiFi WYŁĄCZONY: Oczyszczacz powietrza został zaprojektowany z myślą o zasadach ECODESIGN i dlatego będzie dążył do ograniczenia poboru mocy do poniżej 2,0 W, gdy urządzenie jest wyłączone (chyba że użytkownik wyrazi zgodę na wyższe zużycie). Gdy urządzenie jest włączone, jeśli nie ma łączności WiFi LUB nie jest włączone, sygnał radiowy WiFi wyłączy się automatycznie po 30 minutach w celu oszczędzania energii – aby przywrócić sygnał radiowy WiFi ręcznie, zainicjuj WŁĄCZANIE (tylko krok 21) lub odłącz, a następnie podłącz ponownie do gniazdka.

IKONY I WSKAŹNIKI FUNKCJI

UWAGA: Nie wszystkie wskaźniki LUB ikony funkcji mogą być dostępne w danym modelu. Szczegółowe informacje na temat dostępnych funkcji można znaleźć w informacjach dotyczących opakowania lub danych technicznych produktu podanych na stronie internetowej.

484. WYMIANA FILTRA: Wysokowydajnych filtrów urządzenia nie można myć, można je tylko wymienić. Ikona wymiany filtra  zaświeci się, przypominając o konieczności wymiany filtra(-ów). Twój oczyszczacz powietrza może być wyposażony w więcej niż jeden filtr, więc zapoznaj się z aplikacją Wellbeing, aby uzyskać szczegółowe informacje na temat tego, która warstwa filtra ma zostać wymieniona. Zawsze upewnij się, że plastikowy worek ochronny został usunięty z filtra przed jego użyciem w urządzeniu. Po wymianie używanego filtra ikona wymiany filtra zgaśnie automatycznie i nie jest wymagane żadne resetowanie.

485. OSTRZEŻENIE: Ikona alarmu  zaświeci się, sygnalizując wystąpienie potencjalnego błędu elektrycznego lub elektronicznego urządzenia. Szczegółowe informacje na temat rodzaju błędu, szczegółów komponentów i wszelkich działań łagodzących można znaleźć w aplikacji Wellbeing. Więcej szczegółów można znaleźć w sekcji BŁĘDY I ROZWIĄZYWANIE PROBLEMÓW poniżej.

486. ZABEZPIECZENIE PRZED DZIEĆMI: Urządzenie jest wyposażone w funkcję blokady rodzicielskiej, która wyłącza interfejs użytkownika produktu, aby uniknąć niezamierzonego naciśnięcia. Funkcję blokady rodzicielskiej można włączać i wyłączać za pomocą aplikacji Wellbeing lub przez długie naciśnięcie i przytrzymanie przez 5 sekund jednocześnie przycisków ZASILANIE i TRYB. Ikona blokady uruchomienia  zaświeci się, gdy włączona jest funkcja.

487. JONIZATOR: Urządzenie jest wyposażone w moduł jonizatora, który po włączeniu generuje jony ujemne, aby dodatkowo wspomóc proces oczyszczania powietrza. Jonizator jest domyślnie WYŁĄCZONY i można go włączać/wyłączać tylko za pomocą aplikacji Wellbeing. Po włączeniu funkcji ikona jonizatora  zaświeci się. Więcej informacji na temat sposobu, w jaki jonizator pomaga redukować cząsteczki w powietrzu, można znaleźć na stronie z informacjami o produkcie w witrynie internetowej.

488. WiFi: Urządzenie jest wyposażone w moduł WiFi, który umożliwia zdalne sterowanie i dostęp do wielu dodatkowych funkcji, w tym śledzenie czasu pracy urządzenia. Gdy urządzenie jest podłączone do domowej sieci WiFi, ta ikona  zaświeci się. Jeśli symbol miga, oznacza to, że urządzenie jest w trybie tymczasowym. W celu uzyskania dodatkowych informacji należy zapoznać się z aplikacją Wellbeing.

UWAGA: Pobierz naszą aplikację do dobrego samopoczucia i postępuj zgodnie z instrukcją początkową krok po kroku, aby włączyć oczyszczacz powietrza on-line.







489. WSKAŹNIK JAKOŚCI POWIETRZA: Urządzenie wyposażono w czujnik jakości powietrza. Laserowy czujnik cząstek stałych (PM) to precyzyjny czujnik cząstek, który może wykrywać poziomy PM1, PM2,5 i PM10. Wskaźnik jakości powietrza wizualnie – za pomocą skali kolorów – prezentuje jakość powietrza w czasie rzeczywistym zgodnie z poniższą tabelą. W trybie INTELIGENTNYM poziom jakości powietrza określa również prędkość wentylatora, zgodnie z poniższą tabelą.

UWAGA: Należy regularnie czyścić okienko czujnika, aby nie zostało zatkane kurzem, a czujniki działały dokładnie. Należy również zapewnić optymalny poziom wilgotności (w zakresie od 35 do 80%) w celu dokładnego odczytu czujników.

KOLOR ŚWIATŁA	PM 2,5 (µg/m ³)	STAN JAKOŚCI POWIETRZA	PRĘDKOŚĆ WENTYLATORA
Biały	Kalibracja Włączanie		
Zielony	0 - 12	Bardzo wysoka	2
Żółty	13 - 35	Wysoka	3
Pomarańczowy	36 - 55	Niska	4
Czerwony	56 - 150	Bardzo niska	5
Fioletowy	151 - 250	Zła	5
Kasztanowy	>250	Bardzo zła	5

WŁĄCZANIE – zdjęcia na stronach 6-7

UWAGA: Niektóre kroki w procesie włączania mogły ulec zmianie. W przypadku rozbieżności należy wykonać instrukcje krok po kroku w najnowszej wersji aplikacji. Upewnij się, że domowe WiFi działa w paśmie 2,4 GHz, a nie 5 GHz, ponieważ nie zostanie to rozpoznane przez oczyszczacz powietrza.

- 490.** Znajdź aplikację Wellbeing w sklepie aplikacji iOS lub w sklepie Google Play, pobierz ją, zarejestruj się i zaloguj do aplikacji. Możesz dodać urządzenie do aplikacji i postępować zgodnie z instrukcjami krok po kroku dotyczącymi wdrażania urządzenia – poniższe kroki mają charakter orientacyjny.
- 491.** Po podłączeniu urządzenia do gniazda elektrycznego należy nacisnąć przycisk zasilania  przez 5 sekund, aż ikona WiFi  zaczyna szybko migać – oznacza to, że punkt dostępu urządzenia jest włączony i gotowy do połączenia z siecią WiFi.
- 492.** Przejdź do aplikacji Wellbeing i użyj aparatu w telefonie, aby zeskanować kod kreskowy WiFi. Kod kreskowy WiFi można znaleźć na etykietce znamionowej na urządzeniu (zwykle za filtrem wstępnym siatkowym, ilustracja 7). Możesz również ręcznie wprowadzić cyfry pod kodem kreskowym do aplikacji, jeśli skanowanie nie działa.
- 493.** Połącz aplikację z punktem dostępu urządzenia.
- 494.** Wybierz domowe WiFi 2,4 GHz, z którym urządzenie powinno się połączyć z listy dostępnych, a następnie wprowadź hasło tego domowego WiFi w aplikacji – poczekaj, aż urządzenie nawiąże połączenie.
- 495.** Wykonaj czynności związane z nazwaniem swojego nowo zainstalowanego oczyszczacza powietrza!
- 496.** Jeśli jednak chcesz zresetować dane logowania do sieci WiFi przechowywane w urządzeniu, należy nacisnąć przycisk POWER  przez 5 sekund, aż ikona WiFi  zaczyna migać (np. krok 20, aktywny punkt dostępu). W tym stanie ponownie nacisnąć przycisk POWER  przez 5 sekund, aż ikona WiFi  przestanie migać i nie będzie włączona. Ustawienia WiFi urządzenia są teraz zresetowane i nie będzie miało na celu łączenia się z Twoją siecią WiFi.

CZYSZCZENIE, KONSERWACJA I PRZECHOWYWANIE – zdjęcia 6-7

UWAGA: Aby uniknąć zagrożenia porażeniem prądem lub pożarem, należy zawsze odłączyć oczyszczacz powietrza od zasilania. Nigdy nie używaj ściernych, silnych detergentów ANI wosku do czyszczenia urządzenia. Wysokowydajne filtry nie mogą być prane, muszą być zawsze wymieniane po zakończeniu eksploatacji.

CZYSZCZENIE I PIELĘGNACJA

- 497.** Upewnij się, że okienko czujnika nie jest zatkane, aby zapewnić optymalne działanie urządzenia. Kurz gromadzi się w tym miejscu w sposób naturalny,

dlatego należy regularnie (np. raz na 4 tygodnie) odkurzać okienko czujnika odkurzaczem z wąską końcówką/szczotką.

- 498.** Plastikowe części urządzenia należy czyścić suchą szmatką nie zawierającą oleju. W przypadku plam na częściach plastikowych użyj lekko zwilżonej miękkiej ściereczki z mikrofibry, aby delikatnie przetrzeć plamę.
- 499.** Tkaninę przymocowaną do panelu przedniego należy przetrzeć suchą szmatką nie zawierającą oleju lub odkurzaczem z miękką szczoteczką, aby uniknąć pęknięcia włókien. Obszar wokół wlotu powietrza z przodu urządzenia może gromadzić więcej kurzu niż inne części i dlatego może wymagać częstszego czyszczenia, aby zapewnić optymalną wydajność.

PRZECHOWYWANIE

- 500.** Podczas przechowywania poza odłączeniem urządzenia i luźnym owinięciem przewodu zasilającego wokół dolnych nóżek, upewnij się, że urządzenie, w tym filtry o wysokiej wydajności i panel przedni z tkaniny, są zakryte, aby uniknąć gromadzenia się kurzu.

WYMIANA FILTRÓW – rysunek 6-7

UWAGA: Filtrów – z wyjątkiem filtra siatkowego – nie można prać i należy je wymieniać po zakończeniu eksploatacji. Oczyszczacze powietrza z serii WELL A7 / A5 mają do wyboru różnorodne filtry dostosowane do Twojego stylu życia. Każda warstwa filtrująca jest wyposażona w inteligentny znacznik RFID, który jednoznacznie ją identyfikuje, a także śledzi jej zużycie w czasie. Przejdź do aplikacji Wellbeing lub strony z informacjami o produkcie w naszej witrynie internetowej, aby uzyskać wskazówki dotyczące wyboru filtra odpowiedniego do Twoich potrzeb.

- 501.** Aby uzyskać jak najlepsze wrażenia i zapewnić nieprzerwane korzystanie z oczyszczacza powietrza, monitoruj pozostały czas eksploatacji filtra w aplikacji Wellbeing i zamów filtr zastępczy przed osiągnięciem 0%. Jeśli masz włączone powiadomienia, aplikacja Wellbeing poinformuje Cię, gdy żywotność filtra zbliża się do końca (np. przy 5%).
- 502.** Kiedy okres eksploatacji jednego lub więcej filtrów dobiega końca, w interfejsie użytkownika produktu zaświeci się ikona wymiany filtra, wskazując na potrzebę wymiany. Przejdź do aplikacji Wellbeing, aby poprawnie określić, który filtr jest zużyty i wymaga wymiany. Po zakończeniu eksploatacji filtra prędkość wentylatora jednostki może być ograniczona w trybie INTELIGENTNYM.
- 503.** Zużyty filtr może być mocno pokryty kurzem i cząstkami stałymi, dlatego przed otwarciem panelu przedniego upewnij się, że masz pod ręką jednorazową torbę lub opakowanie, w którym można umieścić zużyty filtr.

504. Zdejmij przedni panel i siatkowy filtr wstępny i odłóż je na bok. Następnie usuń warstwę filtra, która jest już na wyczerpaniu i umieść ją w dostępnym jednorazowym worku.

505. Następnie należy zdjąć plastikowe opakowanie z nowego filtra i włożyć filtr w odpowiednie miejsce. Upewnij się, że filtr węglowy VOC jest wprowadzany jako pierwszy do wnętrza urządzenia, a następnie filtr cząstek ultradrobnych. Ponownie włóż siatkowy filtr wstępny i zamknij panel przedni. Ikona wymiany filtra w interfejsie użytkownika produktu nie będzie już świecić, a aplikacja Wellbeing będzie wskazywać to samo, z nowym odczytem okresu użytkowania filtra.

UWAGA: W przypadku, gdy zmiana jest odzwierciedlona tylko w interfejsie użytkownika produktu, a nie w aplikacji Wellbeing, przed dalszym rozwiązywaniem problemów należy ponownie uruchomić aplikację i urządzenie.

506. Zużyty filtr oraz wszelkie plastikowe opakowania należy wyrzucić zgodnie z lokalnymi wytycznymi dotyczącymi recyklingu. Znaczniki RFID zawierają obwody i dlatego należy je umieszczać oddzielnie od reszty filtra.

DOSTOSOWANIE – zdjęcia 6-7

Oczyszczacz powietrza WELL A7 / A5 został zaprojektowany tak, by nadać mu wyjątkową formę i estetykę, aby pasował do Twojego domu i jego wyposażenia, w przeciwieństwie do innych urządzeń. Ponadto seria zawiera wiele zestawów dostosowujących urządzenie, które zwiększają estetykę, ale także funkcjonalność urządzenia.

DOPASOWANIE UCHWYTU GÓRNEGO

Uchwyt ze skóry poliuretanowej na górze urządzenia jest przymocowany do urządzenia za pomocą dwóch śrub. Wykonaj poniższe czynności, aby dołączyć lub wymienić istniejący górny uchwyt.

507. Jeśli wymieniasz istniejący górny uchwyt z poliuretanu:

- a. Odkręć dwie śruby, przekręcając w lewo i odłóż na bok wraz z istniejącym uchwytem.
- b. Zdejmij plastikowe opakowanie ochronne z nowego uchwyty i zamocuj je na urządzeniu, dokręcając śruby i przekręcając je w prawo, aż napotkasz pewien opór. Zapewnij dokładne dopasowanie bez przerwy między urządzeniem a śrubą.
- c. Przetestuj uchwyt, unosząc urządzenie na wysokość 5-6 cm nad ziemią i

delikatnie nim potrząsając.

508. Jeśli dodajesz górny uchwyt po raz pierwszy:

- a. W górnej części urządzenia, pomiędzy interfejsem użytkownika produktu a kratką wylotu powietrza, znajdują się dwie okrągłe wnęki zabezpieczone gumową zatyczką. Odsłoń wnękę, wyjmując gumowe zatyczki z urządzenia, delikatnie pociągając za boki wtyczki.
- b. Wykonaj kroki 37b. i 37c (powyżej).

DOSTOSOWANIE PANELU PRZEDNIEGO

Wygląd panelu przedniego można dostosować za pomocą pokrycia z tkaniny, aby go zaakcentować, ale także zapewnić, że urządzenie dobrze komponuje się z wystrojem pomieszczenia. Osłona z tkaniny ma elastyczny szew, który pomaga przymocować ją do panelu przedniego, dzięki czemu do jego montażu nie są potrzebne żadne śruby ani zszywki.

509. Panel przedni należy zdjąć z urządzenia, a jeśli ma już zdejmowaną osłonę z tkaniny, należy ją delikatnie zdjąć z panelu – uważając, aby nie zgiąć panelu.

UWAGA: Niektóre modele z serii WELL A7 są dostarczane z tkaniną trwale przymocowaną do panelu przedniego, której tkaniny nie można zdjąć z panelu, ale nadal można dostosować panel za pomocą innej tkaniny na wierzchu istniejącego materiału.

510. Usuń wszelkie plastikowe opakowanie z nowego pokrowca, który ma być używany.

511. Zaczynając od lewego górnego rogu panelu przedniego, wsuń gumkę za panel i trzymając ten róg na miejscu, drugą ręką przesuń w prawy górny róg, ciągle wsuwając elastyczną taśmę tkaniny za krawędź panelu. Teraz pociągnij materiałową osłonę w kierunku dolnej krawędzi panelu i pewnie pociągnij pozostałą krawędź tkaniny za dolną częścią panelu.

512. Wygładź wszelkie zmarszczki na poszyciu tkaniny, dociskając je.

513. Zamocuj panel przedni z nowo dopasowaną osłoną z tkaniny z powrotem do urządzenia i sprawdź krawędzie, aby upewnić się, że nie ma zatykania obszaru wlotu powietrza.

UWAGA: Pokrowce z tkaniny, który można dostosować, można prać w pralce, zgodnie z instrukcjami pielęgnacji dołączonymi do zestawu. Ważne jest, aby elastyczna taśma wzdłuż krawędzi tkaniny była nieprzerwana i napięta, ponieważ pomaga zapewnić optymalny przepływ powietrza do urządzenia przy minimalnym spadku wydajności. Jeśli zauważysz, że taśma elastyczna jest zerwana lub bardzo luźna, czas wymienić poszycie z tkaniny.

DOSTOSOWANIE NÓŻEK

Nogi z termoplastycznego elastomeru (TPE) są mocowane do urządzenia za pomocą wbudowanych śrub. Nóżki – podobnie jak górny uchwyt – są zdejmowane. Aby zamocować lub wymienić istniejący zestaw nóżek, należy wykonać poniższe czynności.

514. Umieść urządzenie płasko na plecach, tak aby panel przedni był skierowany w stronę sufitu. Odkręć nóżki, jeśli występują, przekręcając je w lewo.
515. Usuń wszelkie plastikowe elementy ochronne z nowego zestawu nóżek.
516. Delikatnie wsuń wbudowaną śrubę nowych nóżek do wnęki na spodzie urządzenia i zabezpiecz je, obracając w prawo, aż napotkasz pewien opór.
517. Sprawdź stabilność nóżek, ustawiając urządzenie z powrotem w pozycji pionowej i unosząc około 5-6 cm nad ziemią i delikatnie nim potrząsając.

BŁĘDY I ROZWIĄZYWANIE PROBLEMÓW

Poniższa tabela to tylko ograniczona lista. Najnowszą i kompletną sekcję dotyczącą rozwiązywania problemów, często zadawanych pytań i przewodnika po błędach można znaleźć w odpowiedniej sekcji w naszej witrynie internetowej lub w aplikacji Wellbeing.

#	PROBLEM	ROZWIĄZYWANIE PROBLEMÓW	UWAGI
1	Ikona alertu oczyszczacza powietrza świeci się	<p>Jeśli urządzenie zostało właśnie zakupione LUB w przypadku wkładania nowych filtrów należy upewnić się, że filtry są umieszczone w prawidłowy sposób dla znaczników RFID, które powinny być odczytane przez czujnik (patrz punkt 6 w rozdziale WŁĄCZANIE I KONFIGURACJA powyżej).</p> <p>Zasadniczo urządzenie jest dostarczane z różnymi zaawansowanymi czujnikami, elektroniką i innymi komponentami elektrycznymi, a jeśli jeden z nich działa nieprawidłowo, pojawi się ikona ostrzeżenia na interfejsie użytkownika produktu. Aby uzyskać więcej informacji na temat kroków do rozwiązania, przejdź do aplikacji Wellbeing i sprawdź, czy nie świeci się ta ikona.</p>	Dzwoniąc do pomocy technicznej, należy mieć pod ręką numer PNC i numer seryjny urządzenia.

2	Oczyszczacz powietrza cały czas działa z maksymalną prędkością wentylatora przez dłuższy czas	<p>Jeśli w trybie RĘCZNYM, należy sprawdzić suwak prędkości wentylatora na interfejsie użytkownika produktu lub w aplikacji Wellbeing i ustawić żądany poziom.</p> <p>Jeśli w trybie INTELIGENTNYM, należy sprawdzić wskaźnik jakości powietrza na interfejsie użytkownika produktu lub w aplikacji samoczynnego użytku – jeśli wszystkie wartości PM stale wyświetlają 999-1000, nie zmniejszają się, prawdopodobnie czujnik jest zatkany. Należy użyć odkurzacza do wyczyszczenia czujnika przez okienko czujnika – szczegółowe instrukcje znajdują się w części CZYSZCZENIE, PIEŁĘGNACJA I PRZECHOWYWANIE powyżej.</p>	Czujnik cząstek stałych w urządzeniu jest bardzo dokładny i czuły i normalne jest, że oczyszczacz reaguje na złą jakość powietrza, zwiększając prędkość wentylatora – aby przywrócić jakość powietrza w pomieszczeniu do bezpiecznego poziomu.
3	Oczyszczacz powietrza pracuje przez cały czas przy najniższej prędkości wentylatora	<p>Jeśli w trybie RĘCZNYM, należy sprawdzić suwak prędkości wentylatora na interfejsie użytkownika produktu lub w aplikacji Wellbeing i ustawić żądany poziom.</p> <p>W trybie INTELIGENTNYM sprawdź wskaźnik jakości powietrza w interfejsie użytkownika produktu lub w aplikacji Wellbeing – jeśli wszystkie wartości PM są stale odczytywane bardzo dobrze bez żadnego wzrostu, jest to normalne zachowanie urządzenia – jakość powietrza jest bardzo dobra! Jeśli wartość PM_{2,5} jest wysoka, a urządzenie nadal działa z najniższą prędkością wentylatora, sprawdź ikonę wymiany filtra w interfejsie użytkownika produktu lub w aplikacji Wellbeing, a jeśli się świeci, wymień zużyty filtr na nowy, powinno to rozwiązać problem z prędkością wentylatora.</p> <p>Jeśli żaden z powyższych kroków LUB instrukcje w aplikacji Wellbeing nie pomogą, zapoznaj się z punktem 9 tabeli.</p>	Urządzenie zostało zaprojektowane w taki sposób, że gdy kończy się okres eksploatacji filtra, w trybie INTELIGENTNYM podczas użytkowania do momentu wymiany filtra urządzenie ogranicza prędkość wentylatora, aby wprowadzać wychwyconych cząstek stałych ponownie do powietrza.

4	Oczyszczacz powietrza wydaje głośny lub nieprawidłowy dźwięk	<p>Należy upewnić się, że wlot powietrza (wokół panelu przedniego) i kratka wylotu powietrza (na górze urządzenia) nie są zasłonięte, a między tymi obszarami a najbliższą powierzchnią jest co najmniej 30 cm odstęp. Jeśli używasz niestandardowego pokrowca z tkaniny, spróbuj ponownie przymocować go do panelu mocniej LUB spróbuj używać urządzenia bez niego, aby sprawdzić, czy szum staje się normalny.</p> <p>Jeśli żaden z powyższych kroków LUB instrukcje w aplikacji Wellbeing nie pomogą, zapoznaj się z punktem 9 tabeli.</p>	Nietypowy szum LUB niezwykle wysoki ton nie jest zamierzony, dlatego najlepiej to naprawić.
5	Nie działa oczyszczacz powietrza lub wentylator	<p>Upewnij się, że dom, używane gniazdko ściennie i urządzenie są zasilane. W razie potrzeby spróbuj mocno wepchnąć wtyczkę do gniazdka ściennego, aby sprawdzić, czy to rozwiąże problem.</p> <p>Jeśli niedawno włożyłeś filtr, wyjmij go i włóż ponownie. Sprawdź, czy filtr jest ustawiony prawidłowo, tak aby czujnik RFID mógł go wykryć.</p> <p>Jeśli żaden z powyższych kroków LUB instrukcje w aplikacji Wellbeing nie pomogą, zapoznaj się z punktem 9 tabeli.</p>	Jako mechanizm bezpieczeństwa, aby uniknąć ryzyka obrażeń spowodowanych łopatkami wentylatora, urządzenie nie będzie działać, jeśli nie wykryje obecności filtra.
6	Oczyszczacz powietrza działa, ale jakość powietrza nie poprawia się	<p>Jeśli jest włączony tryb INTELIGENTNY, uważnie monitoruj różnicę w poziomach jakości powietrza w aplikacji Wellbeing przez następne 20 minut – jeśli nie zauważysz żadnej poprawy wartości jakości powietrza w aplikacji Wellbeing w tym okresie, wykonaj poniższe czynności.</p> <p>Przejdź do trybu RĘCZNEGO i wyreguluj prędkość wentylatora na wyższy poziom, aby sprawdzić, czy pomoże to rozwiązać problem. Jeśli nadal nie widzisz poprawy, spróbuj wykonać poniższy krok.</p> <p>Spróbuj zamknąć wszystkie otwarte drzwi LUB okna na zewnątrz pomieszczenia i ponownie uruchom urządzenie na najwyższych obrotach wentylatora na 20 minut. Jeśli to rozwiąże problem, zalecamy eksploatację urządzenia w tym szczelnym środowisku tak często, jak to możliwe, aż jakość powietrza na zewnątrz (lub w innych pomieszczeniach) również będzie na dobrym poziomie.</p>	<p>Jeśli urządzenie zostanie umieszczone w pomieszczeniu większym niż zalecane, poprawa jakości powietrza zajmie więcej czasu – prosimy o cierpliwość i utrzymywanie urządzenia na możliwie najwyższej prędkości.</p> <p>Urządzenie jest wyposażone w wiele filtrów – upewnij się, że masz odpowiednie filtry do usuwania zanieczyszczeń, które chcesz usunąć.</p>

7	Oczyszczacz powietrza wytwarza lub wydziela dziwny zapach	<p>Przy pierwszym uruchomieniu urządzenia można wyczuć zapach plastiku, kleju lub farby – szczególnie w pobliżu kratki wylotu powietrza – jest to nieuniknione w niektórych przypadkach (jak. zapach nowego samochodu), ale powinno szybko zniknąć.</p> <p>Jeśli poczujesz zapach spalenizny, odłącz urządzenie i skontaktuj się z autoryzowanym centrum serwisowym Electrolux w celu dalszego wsparcia.</p>	Filtry należy przechowywać w odpowiednim opakowaniu, a następnie przechowywać w miejscu niedostępnym dla innych zastosowań.
8	Nie mogę podłączyć oczyszczacza powietrza do aplikacji	Jeśli po kilku próbach wykonania czynności opisanych w aplikacji Wellbeing i często zadawanych pytaniach nie możesz podłączyć urządzenia do urządzenia i podłączyć go do aplikacji Wellbeing, najlepszym rozwiązaniem jest skontaktowanie się z autoryzowanym centrum serwisowym Electrolux w celu uzyskania pomocy.	Układ WiFi w urządzeniu działa tylko z częstotliwością 2,4 GHz, więc upewnij się, że domowe WiFi działa na tym paśmie.
9	Mam inny problem niewymieniony tutaj LUB żaden z powyższych kroków nie pomógł rozwiązać problemu	Więcej informacji na temat rozwiązywania problemów i najczęściej zadawanych pytań można znaleźć na naszej witrynie internetowej LUB w aplikacji Wellbeing na stronach informacji o produkcie lub bezpośrednio w autoryzowanym centrum serwisowym firmy Electrolux. Dziękujemy!	Prosimy o przygotowanie numeru PNC i numeru seryjnego urządzenia.

Vă mulțumim că ați ales acest purificator de aer Electrolux din seria WELL A7 / A5. Utilizați întotdeauna consumabile, accesorii și piese de schimb originale Electrolux pentru a obține cele mai bune rezultate de la produsul dvs. Acest aparat este proiectat cu respect pentru mediu și, prin urmare, toate piesele din plastic sunt marcate în scopuri de reciclare.

INFORMAȚII GENERALE PRIVIND SIGURANȚA

Acest MANUAL DE UTILIZARE oferă instrucțiuni de operare specifice pentru modelul SAU seria dvs. Utilizați unitatea numai conform instrucțiunilor din acest manual. Aceste instrucțiuni nu sunt destinate să acopere toate stările și situațiile posibile care pot să apară. La instalarea, utilizarea și întreținerea oricărui aparat trebuie să exercitați atenție și precauție.

AVERTISMENT! - SIGURANȚA COPIILOR ȘI A PERSOANELOR VULNERABILE

Pericol de sufocare, vătămare sau invaliditate permanentă. Nu lăsați elementele de ambalare la îndemâna copiilor.

Acest aparat poate fi utilizat de copiii cu vârsta mai mare de 8 ani, de persoanele cu capacități fizice, senzoriale sau mentale reduse sau de persoanele fără cunoștințe sau experiență doar sub supraveghere sau după o scurtă instruire care să le ofere informațiile necesare privind utilizarea în siguranță a aparatului și să le permită să înțeleagă pericolele la care se expun.

Curățarea și întreținerea în sarcina utilizatorului nu trebuie efectuate de către copii fără supraveghere. Copiii nu trebuie să se joace cu aparatul. Copiii cu vârsta sub 3 ani nu trebuie lăsați să se apropie de aparat dacă nu sunt supravegheați permanent.

ATENȚIE! – EVITAȚI VĂTĂMAREA SAU PAGUBELE MATERIALE

Nu direcționați fluxul de aer spre șemineuri sau alte surse de căldură, deoarece acest lucru poate cauza izbucnirea flăcărilor.

Nu vă urcați și nu puneți obiecte pe aparat.

Nu agățați obiecte de aparat.

Nu puneți recipiente cu lichide pe aparat.

OPRIȚI aparatul de la sursa de alimentare atunci când acesta nu va fi folosit o perioadă îndelungată.

Nu blocați și nu acoperiți zona de admisie a aerului, zona ventilatorului și grilajul pentru evacuarea aerului.

Asigurați-vă că orice echipament electric/electronic este pus la o distanță de cel puțin 30 de cm față de aparat.

ATENȚIE! – MONTAREA PE PERETE: – EVITAȚI VĂTĂMAREA SAU PAGUBELE MATERIALE

Utilizați întotdeauna un șurub și cârlig de plastic adecvat pentru agățarea pe perete, în funcție de materialul din care este construit peretele (de ex. cârlig detașabil cu șuruburi pentru beton sau extensibil cu șuruburi pentru perete de rigips etc.). Dacă nu sunteți sigur de tipul de perete, cereți unui constructor SAU inginer calificat să inspecteze și să recomande tipul corect de șurub și cârlig în conformitate cu standardele locale sau naționale în construcții.

În nici un caz nu trebuie să utilizați un cârlig cu un singur șurub. Folosiți întotdeauna măsuri de precauție și echipament de protecție adecvat în timp ce găuriți orificiile în perete SAU manevrați asemenea echipamente (de ex. mănuși de protecție, mască de prof etc.).

Nu trageți SAU smuciți unitatea de cablul de alimentare atunci când este montată pe perete. Vă rugăm să vă asigurați că cablul de alimentare este fixat de perete și podea, pentru a evita încurcarea obiectelor cu cablul și astfel smucirea accidentală a unității. Asigurați-vă că cârligul de agățare în perete este fixat ferm pe perete și în unghiul corect (de ex. paralel cu podeaua fără înclinare) pentru rezultate optime.

Dacă nu sunteți sigur dacă cârligul a fost fixat corect pe perete, înainte de a monta unitatea, testați cârligul a) aplicând presiune pe el, din partea superioară cu mâinile, pentru a vedea dacă flambează și b) trăgând cârligul spre dvs. pentru a vedea dacă șuruburile se slăbesc.

INFORMAȚII DESPRE RADIO

Frecvența de funcționare Wifi și puterea maximă de ieșire: 2,4 Ghz; 15 dBm

Frecvența de funcționare RFID și puterea maximă de ieșire: 13,56 Mhz; 30 dBm

± 10% Consumul de curent al produsului în așteptare conectat la rețea este mai mic de 2,0 W

INFORMAȚII PRIVIND SIGURANȚA ELECTRICĂ

AVERTISMENT! – EVITAȚI PERICOLUL DE INCENDIU SAU ELECTROCUTAREA

Această unitate poate fi utilizată la o sursă de curent de 50 Hz sau 60 Hz fără nicio modificare. Nu utilizați un prelungitor sau un ștecher adaptor.

Nu scoateți niciun pin de pe cablul de alimentare. Nu prindeți, îndoiiți sau înnodați cablul de alimentare.

Nu tăiați sau deteriorați cablul de alimentare. Dacă cablul de alimentare furnizat este deteriorat, acesta trebuie înlocuit doar de către Electrolux, agentul său de service sau de persoane cu o calificare similară. Această unitate nu conține piese care pot fi reparate de utilizator. Apelați întotdeauna la un service autorizat Electrolux pentru

reparații.

Sub nicio formă nu trebuie să tăiați, să scoateți sau să ocoliți pinul de împământare (vezi figura 26 de la pagina 3; pentru Marea Britanie, vezi figura 27). Dacă nu sunteți sigur că priza este împământată adecvat sau protejată de o siguranță fuzibilă sau de un disjunctiv, solicitați unui electrician calificat să instaleze priza potrivită în conformitate cu Codul electric sau codurile și ordonanțele locale aplicabile.

Nu depozitați sau utilizați benzină sau alte gaze și lichide inflamabile în vecinătatea acestui aparat sau a oricărui alt aparat electrocasnic. Citiți etichetele produsului pentru inflamabilitate și alte avertismente.

Nu lăsați apa sau orice alt lichid sau detergent inflamabil să intre în unitate, pentru a evita electrocutarea și/sau un incendiu. Scoateți din priză unitatea înainte de a o curăța.

Nu scoateți niciodată unitatea din priză trăgând de cablul de alimentare. Prindeți întotdeauna ștecherul ferm și trageți direct din priză.

ATENȚIE! – EVITAȚI VĂTĂMAREA GRAVĂ SAU DECESUL

Nu introduceți sau puneți degetele sau obiecte în zona de evacuare a aerului sau în grila frontală a unității.

Nu porniți sau opriți unitatea prin scoaterea din priză a cablului de alimentare sau prin oprirea alimentării electrice de la cutia electrică.

În cazul unei defecțiuni (scântei, miros de ars etc.), opriți imediat funcționarea, deconectați cablul de alimentare și apelați la un service autorizat Electrolux.

Nu utilizați unitatea cu mâinile ude. Nu trageți de cablul de alimentare.

Nu atingeți paleta ventilatorului atunci când scoateți filtrul (filtrele).

ELIMINARE

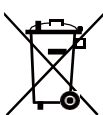

Acest simbol de pe unitate sau de pe ambalaj indică faptul că unitatea nu poate fi aruncată împreună cu deșeurile menajere. Pentru a recicla unitatea, duceți-o la o unitate oficială unde se poate demonta și recicla bateria și piesele electrice într-un mod sigur și profesional. Respectați reglementările naționale pentru colectarea produselor electrice și bateriilor reîncărcabile.

ÎNAINTE DE A ÎNCEPE

Citiți cu atenție acest manual și acordați o atenție deosebită informațiilor privind siguranța. Acordați o atenție deosebită secțiunilor de ATENȚIE! Verificați dacă toate componentele și piesele-cheie indicate sunt incluse.

WALL HANG
HOOK

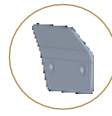

CUSTOMIZED
DECOR KITS



TAILORED
FILTER KITS

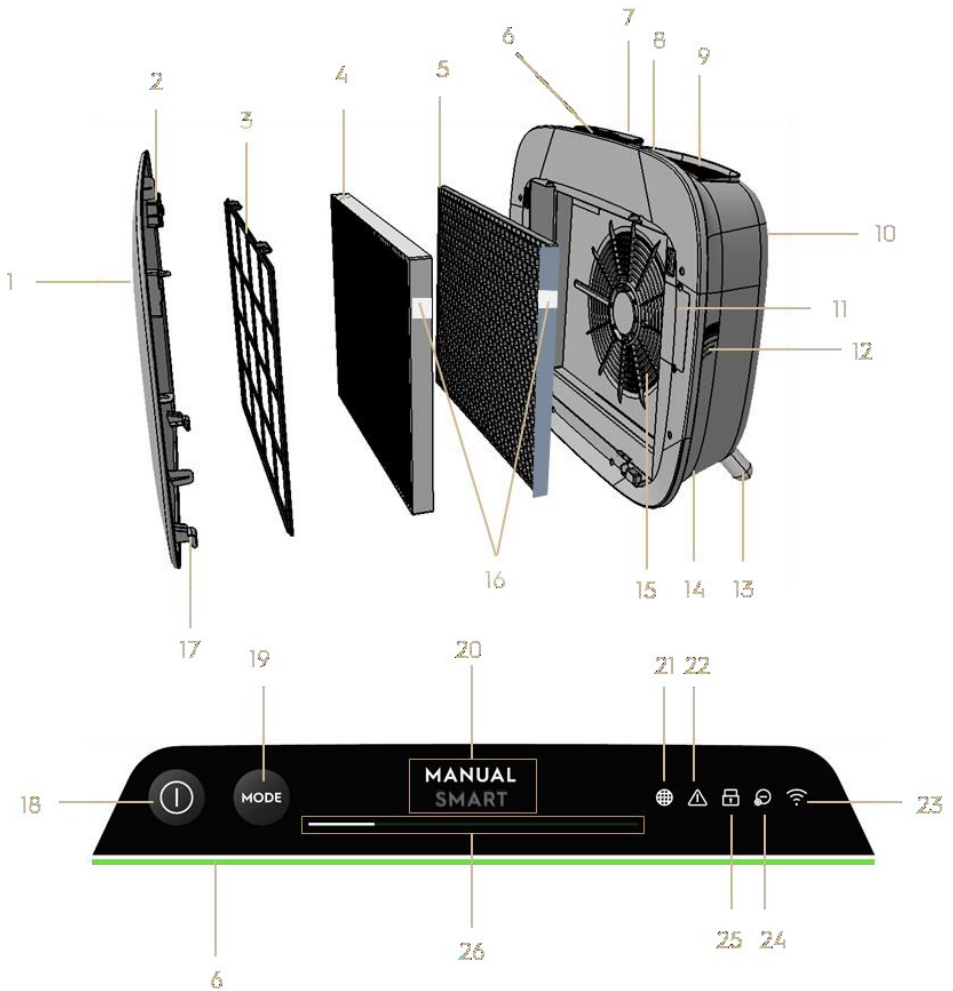
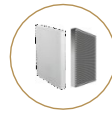

COMPONENTE-CHEIE ALE PURIFICATOARELOR DE AER DIN SERIA WELL A7 / A5

1	Panou frontal detașabil și personalizabil	14	Cavitate cablu de alimentare
2	Magneți panou frontal	15	Cavitatea motorului ventilatorului, grilaj
3	Pre-filtru de plasă	16	Etichete RFID
4	Filtru de particule ultrafine	17	Cârlige ale panoului frontal

5	Filtru de carbon COV	18	Butonul POWER (ALIMENTARE) (ON/OFF)
6	Indicator pentru calitatea aerului	19	Butonul MODE
7	Afișaj UI (UI: Interfața de utilizare)	20	Simbol Mod
8	Mâner superior detașabil pentru transport	21	Pictograma pentru schimbarea filtrului
9	Grilaj evacuare aer	22	Pictograma Alertă
10	Mâner spate pentru ridicare și agățare	23	Pictograma WiFi
11	Cutie senzor	24	Pictograma pentru ionizare
12	Fereastra senzorului	25	Pictograma Blocare acces copii
13	Picioare detașabile x2	26	Cursor și indicator VITEZA VENTILATORULUI

NOTĂ: Modelul dvs. specific poate să nu dispună de toate componentele și caracteristicile din acest MANUAL DE UTILIZARE. Consultați ambalajul produsului SAU pagina cu specificațiile produsului de pe site-ul nostru web pentru detalii exacte privind modelul dvs. Electrolux își rezervă dreptul de a schimba informațiile conținute în acest manual fără preaviz.

DESPACHETARE ȘI INSTALARE - figură paginile 6-7

Vă rugăm să aveți grijă când scoateți din cutie purificatorul de aer. Unitatea dispune de mai multe componente detașabile care se pot desprinde în transport, drept urmare deschideți cutia cu grijă și atunci când este amplasată pe o suprafață plană vastă SAU pe podea.

518. Scoateți ușor unitatea (de ex. cu mânerul superior dacă este disponibil) și componentele auxiliare din cutia principală. Scoateți ambalajul de plastic și aruncați-l conform instrucțiunilor de siguranță și de reciclare locale.

519. Dacă montarea se face pe perete:

- Vă rugăm să citiți instrucțiunile de siguranță din secțiunea „SIGURANȚA GENERALĂ” înainte de a continua.
- Identificați un punct pe perete unde doriți să montați unitatea. Locul trebuie să fie cu cel puțin 20 cm sub nivelul ochilor atunci când stă în poziție verticală (chiar și mai puțin este ideal și recomandat), pentru o vizibilitate optimă, precum și pentru curățarea sub unitate. De asemenea, asigurați-vă că cea mai apropiată priză de curent se află la cel mult 1,5 metri și că există o distanță de cel puțin 20 cm între latura din dreapta (fereastra de senzor) a unității și altă suprafață din apropiere.
- Puneți cu atenție cârligul furnizat pe suprafața peretelui și marcați cu un creion cele două locuri în care trebuie să fie introduse șuruburile. Cârligul trebuie amplasat astfel încât vârful ieșit (fără orificii) să fie în partea de sus (consultați figura nr. 2).

- d. În funcție de perete, utilizați un burghiu adecvat pentru a face două găuri în perete la marcajele identificate; și introduceți orice tip de capace dacă este necesar.
- e. În funcție de perete, folosiți șuruburi corespunzătoare pentru pasul următor. Puneți cârligul orizontal pe suprafața peretelui, astfel încât orificiile să fie concentrice și cârligul paralel cu podeaua fără nicio înclinație, după care strângeți șuruburile până când cârligul este fixat bine și nu se mișcă dacă este tras.
- f. Ridicați unitatea și puneți-o pe cârlig astfel încât partea de sus a cârligului să se potrivească corect în mânerul integrat din spatele unității.
- g. Reglați ușor unitatea pentru a elimina orice înclinații, la fel ca un tablou. Asigurați-vă că unitatea se sprijină pe perete.
- h. Când demontați unitatea, nu uitați să deconectați mai întâi cablul de alimentare din priză.

520. Dacă aparatul este instalat pe podea:

- a. Luați piciorușele cilindrice și înșurubați-le în unitate rotind în sensul acelor de ceasornic până când auziți un clic (sau simțiți rezistență).
- b. Ridicați unitatea și puneți-o lângă priza de curent care va fi utilizată.
- c. Asigurați un spațiu liber de cel puțin 30 cm între partea frontală (admisia aerului) și cel puțin 20 cm între latura dreaptă (fereastra de senzor) și alte suprafețe. De asemenea, asigurați-vă că există suficient spațiu liber deasupra (grilajul pentru admisia aerului), astfel încât unitatea să poată funcționa la cel mai înalt nivel de difuzare a aerului în cameră.
- d. Când montați pe perete, scoateți picioarele de la baza unității pentru o distribuție mai eficientă a aerului.

521. Scoateți panoul frontal trăgând-l ușor din unitate cu ambele mâini.

522. Scoateți prefiltrul cu sită, filtrul de particule ultrafine și filtrul de carbon COV și înlăturați ambalajul din plastic. Respectați instrucțiunile locale privind siguranța și reciclarea.

523. Puneți la loc straturile filtrante în unitate în aceeași ordine (de ex. filtrul cu carbon COV intră în primul). În timpul instalării, aveți grijă să țineți filtrul astfel încât eticheta RFID de pe filtru să se afle în partea de sus-dreapta - acesta trebuie să fie în apropierea marginii cutiei.

524. Prindeți în unitate pre-filtrul cu sită și panoul frontal.

- 525.** Introduceți cablul de alimentare al unității în cea mai apropiată priză, astfel încât butonul POWER (ALIMENTARE) de pe interfața de utilizare a produsului să se aprindă.
- 526.** Pentru cele mai bune rezultate, utilizați unitatea într-o zonă închisă cu uși și ferestre închise atunci când este posibil.

PRIMA UTILIZARE ȘI UTILIZAREA CONTINUĂ – figură paginile 6-7

PORNIRE

- 527.** Atingeți butonul POWER (ALIMENTARE)  o singură dată pentru a PORNI purificatorul de aer

NOTĂ: La fiecare nouă pornire, va dura circa 10 secunde pentru ca senzorii să se calibreze și să analizeze calitatea aerului înainte de a atinge viteza adecvată a ventilatorului. În acest timp, indicatorul pentru calitatea aerului se va aprinde lent alb.

SCHIMBAREA MODURILOR ȘI A VITEZEI VENTILATORULUI

- 528.** Atingeți butonul MODE  o singură dată pentru a comuta între cele două moduri: SMART și MANUAL

SMART: Acesta este modul implicit în care va porni unitatea. În modul SMART, unitatea va utiliza datele senzorului ca instrucțiune, pentru a decide asupra vitezei corespunzătoare a ventilatorului și a tipului și nivelului de intensitate pe interfața de utilizare. Viteza ventilatorului nu poate fi reglată manual de către utilizator în acest mod. Consultați secțiunea INDICATORULUI DE CALITATE A AERULUI pentru mai multe detalii.

NOTĂ: Indicatorul AQI se va stinge complet într-o încăpere întunecată când unitatea este în modul SMART, pentru a nu deranja.

MANUAL: În modul MANUAL unitatea va utiliza datele senzorului ca instrucțiune pentru a indica nivelul de calitate a aerului prin indicatorul de calitate a aerului, dar nu va auto-regla viteza ventilatorului. Acest mod este utilizat cel mai bine pentru o serie rapidă de curățare, în special atunci când utilizatorul anticipează o creștere a particulelor în suspensie din cameră datorită treburilor casnice (de ex. aspirarea).

- 529.** În modul MANUAL, atingeți și derulați glisorul vitezei ventilatorului pentru a regla viteza de curățare – partea stângă fiind cea mai mică și partea dreaptă cea mai mare viteză.

NOTĂ: Unitatea va crește sau scădea pentru a seta treptat pragul de viteză. Glisorul acționează și ca indicator pentru viteza curentă a ventilatorului.

530. AȘTEPTARE & Wi-Fi OPRIT: Purificatorul de aer este conceput ținând cont de principiile ECODESIGN și, de aceea, are ca scop să limiteze consumul de energie la sub 2,0 W când unitatea este OPRITĂ (cu excepția cazului în care utilizatorul face o suprareglare). Atunci când unitatea este PORNITĂ, dacă nu are conectivitate WiFi sau nu este realizată, semnalul radio WiFi se va opri automat după 30 de minute pentru a economisi energie – pentru a reface semnalul radio WiFi, inițiați o conectare (doar pasul 21) sau scoateți aparatul din priză și conectați-l la loc.

PICTOGRAME ȘI INDICATOARE

NOTĂ: Nu toate indicatoarele SAU pictogramele funcțiilor pot fi disponibile pe modelul dvs. Consultați informațiile din pachet sau specificațiile produsului de pe site-ul web pentru detalii privind funcțiile disponibile.

531. SCHIMBAREA FILTRULUI: Filtrul (filtrele) de eficiență înaltă din unitate nu poate fi spălat, ci poate fi doar înlocuit. Simbolul pentru schimbarea filtrului  se va aprinde pentru a vă reaminti să schimbați filtrul (filtrele). Purificatorul de aer poate fi echipat cu mai mult de un singur filtru. Consultați aplicația Wellbeing pentru detalii despre care stratul filtrant care trebuie înlocuit. Asigurați-vă întotdeauna că folia de protecție din plastic este scoasă de pe filtru înainte de a-l utiliza în unitate. După înlocuirea filtrului utilizat, pictograma de schimbare a filtrului se va stinge automat și nu este necesară nicio acțiune de resetare.

532. ALERTĂ: Pictograma de alertă  se va aprinde pentru a vă alerta cu privire la o defecțiune electrică sau electronică posibilă la unitatea dvs. Consultați aplicația Wellbeing pentru detalii privind tipul de eroare, detaliile componentelor și orice acțiuni de remediere. Mai multe detalii se găsesc în secțiunea ERORI și DEPANARE de mai jos.

533. BLOCARE ACCES COPII: Unitatea este echipată cu o funcție de blocare de siguranță pentru a dezactiva interfața produsului, astfel încât să se evite apăsarea neintenționată. Funcția Blocare acces copii poate fi PORNITĂ/OPRITĂ prin intermediul aplicației Wellbeing sau prin apăsarea simultan timp de 5 secunde a butoanelor POWER și MODE. Pictograma Blocare acces copii  se va aprinde atunci când funcția este activată.

534. IONIZATOR: Unitatea este echipată cu un modul de ionizare, care atunci când este activat generează ioni negativi pentru un plus în procesul de purificare a aerului. Dispozitivul de ionizare este OPRIT implicit și poate fi pornit/oprit doar

prin intermediul aplicației Wellbeing. Când funcția este activată, simbolul de ionizare  se va aprinde. Pentru mai multe detalii despre modul în care un dispozitiv de ionizare ajută la reducerea particulelor din aer, consultați pagina cu informațiile produsului de pe site-ul web.

535. WiFi: Unitatea este echipată cu un modul Wifi, care permite controlul de la distanță și acces la multe alte funcții, inclusiv urmărirea bazată pe durată a datelor de calitate a aerului din interior. Când unitatea este conectată la rețeaua Wifi de acasă, acest simbol  se va aprinde. Dacă pictograma clipește, aceasta indică o pierdere temporară de conectivitate Wifi – consultați aplicația Wellbeing pentru mai multe detalii.

NOTĂ: Descărcați aplicația noastră Wellbeing și urmați instrucțiunile de conectare pas cu pas pentru a conecta purificatorul de aer.

536. INDICATORUL CALITĂȚII AERULUI: Unitatea este echipată cu un senzor (senzori) de calitate a aerului. Senzorul de particule (PM) pe bază de laser este un senzor cu precizie ridicată pentru particule care poate detecta nivelurile PM1, PM2.5 și PM10. Indicatorul de calitate a aerului va fi vizual – cu ajutorul unei scale de culori - afișează calitatea aerului în timp real, conform tabelului de mai jos. Când este în modul SMART (inteligent), nivelul de calitate a aerului va determina viteza ventilatorului, conform tabelului de mai jos.

NOTĂ: Vă rugăm să asigurați curățarea regulată a ferestrei senzorului pentru a nu se astupa cu praf și senzorii să funcționeze în mod corect. De asemenea, verificați nivelurile optime de umiditate (între 35-80%) pentru citirea corectă a senzorilor.







CULOAREA LUMINII	PM 2,5 (µg/m3)	CALITATEA AERULUI	VITEZĂ VENTILATOR
Alb	Calibrare Conectare		
Verde	0 - 12	Foarte bună	2
Galben	13 - 35	Bună	3
Portocaliu	36 - 55	Slabă	4
Roșu	56 - 150	Foarte slabă	5
Violet	151 – 250	Proastă	5
Castaniu	>250	Foarte proastă	5

CONECTARE – figură paginile 6-7

NOTĂ: S-ar putea ca unii pași ai fluxului de conectare să se fi schimbat, vă rugăm să respectați instrucțiunile pas cu pas din ultima versiune a aplicației ca referință în caz de discrepanțe. Asigurați-vă că rețeaua WiFi a locuinței funcționează în banda de 2,4 Ghz și nu în banda de 5 Ghz, deoarece aceasta nu va fi recunoscută de purificatorul de aer.

537. Căutați aplicația Wellbeing din iOS App sau Google Play, descărcați-o, înregistrați-vă și conectați-vă la aplicație. Aici veți putea „Adăuga un dispozitiv”

la aplicație și urmați instrucțiunile pas cu pas pentru a conecta unitatea – pașii de mai jos sunt sugestivi.

- 538.** După ce ați introdus unitatea în priză, apăsați lung butonul POWER (ALIMENTARE)  timp de 5 secunde până când simbolul Wifi  începe să clipească rapid – aceasta indică faptul că hotspot-ul unității este activat și este pregătit pentru conectarea la Wifi.
- 539.** Accesați aplicația Wellbeing și folosiți camera telefonului pentru a scana codul de bare Wifi. Codul de bare Wifi poate fi găsit pe eticheta cu datele tehnice de pe unitate (de obicei după pre-filtrul cu sită, imaginea de referință 7). Puteți introduce și manual cifrele de sub codul de bare în aplicație dacă scanarea nu reușește.
- 540.** Conectați aplicația la hotspot-ul unității.
- 541.** Alegeți rețeaua WiFi de 2,4 Ghz din lista disponibilă și introduceți parola pentru această rețea în aplicație – așteptați ca unitatea să stabilească o conexiune.
- 542.** Parcurgeți pașii de numire a purificatorului de aer!
- 543.** Mai târziu, dacă vreodată doriți să resetați acreditivle Wifi stocate pe unitate, apăsați lung butonul POWER (ALIMENTARE)  timp de 5 secunde până când simbolul Wifi  începe să clipească (de ex., pasul 20, hotspot activat). În timp ce se află în această stare, apăsați din nou butonul POWER (ALIMENTARE)  timp de 5 secunde până când simbolul Wifi  se oprește din clipit și nu este aprins. Setările Wifi ale unității sunt acum resetate și nu se va încerca o conexiune la rețeaua Wifi.

CURĂȚAREA, ÎNGRIJIREA ȘI DEPOZITAREA - figura paginile 6-7

NOTĂ: Deconectați întotdeauna purificatorul de aer înainte de curățare pentru a preveni electrocutarea sau pericolul de incendiu. Nu utilizați niciodată detergenți abrazivi, duri SAU ceară pentru curățarea unității. Filtrele de eficiență înaltă nu pot fi spălate, acestea trebuie înlocuite întotdeauna la finalul duratei de viață.

CURĂȚAREA ȘI ÎNGRIJIREA

- 544.** Verificați dacă fereastra senzorului este liberă pentru performanța optimă a unității. Este natural ca praful să se acumuleze în această zonă, de aceea trebuie să se curețe cu regularitate (de ex. o dată pe 4 săptămâni) cu un aspirator care are o duză îngustă/perie.

- 545.** Piesele din plastic ale unității trebuie curățate cu o lavetă uscată fără grăsimi.

Pentru pete pe piesele din plastic, folosiți o lavetă moale și umedă din microfibre pentru a freca delicat petele.

- 546.** Țesătura fixată pe panoul frontal trebuie ștersă cu o cârpă uscată sau folosind un aspirator cu o perie moale, pentru a evita ruperea fibrelor. Zona din jurul orificiului de admisie a aerului din partea frontală a unității poate acumula mai mult praf decât alte piese și, prin urmare, poate necesita o curățare mai frecventă pentru a asigura o performanță optimă.

DEPOZITARE

- 547.** În timpul depozitării, după ce ați scos unitatea din priză și ați înfășurat cablul de alimentare lejer în jurul picioarelor inferioare, asigurați-vă că unitatea, inclusiv filtrele de eficiență înaltă și panoul frontal textil sunt acoperite pentru a evita acumularea de praf.

ÎNLOCUIREA FILTRELOR—figura paginile 6-7

NOTĂ: Filtrele – cu excepția pre-filtrului de sită - nu pot fi spălate și trebuie înlocuite întotdeauna când sunt la sfârșitul duratei de viață. Purificatoarele de aer din seria WELL A7 / A5 dispun de o varietate de filtre dintre care să alegeți, adaptate nevoilor stilului dumneavoastră de viață. Fiecare strat de filtrare este echipat cu o etichetă RFID inteligentă pentru a identifica unică, precum și pentru a urmări utilizarea sa în timp. Accesați pagina aplicației Wellbeing sau pagina cu informațiile produsului de pe site-ul nostru web pentru detalii privind alegerea filtrului adecvat pentru nevoile dvs.

- 548.** Pentru cea mai bună experiență și pentru a asigura o utilizare fără întreruperi a purificatorului de aer, vă rugăm să monitorizați durata de viață rămasă în aplicația Wellbeing și să comandați un filtru de schimb în prealabil înainte ca durata rămasă să atingă 0%. Dacă aveți notificări activate, aplicația Wellbeing vă va informa atunci când durata de viață a filtrului se apropie de finalul duratei de viață (de ex. la 5%).
- 549.** Când unul sau mai multe filtre sunt la sfârșitul duratei de viață, simbolul pentru schimbarea filtrului se va aprinde pe interfața de utilizare pentru a indica necesitatea înlocuirii. Vă rugăm să vă mergeți la aplicația Wellbeing pentru a vedea corect ce filtru trebuie să fie înlocuit. Când filtrul este la finalul duratei de viață, viteza ventilatorului unității poate fi limitată în modul SMART.
- 550.** Filtrul uzat poate fi acoperit foarte puternic cu praf și particule, astfel încât înainte de a deschide panoul frontal, vă rugăm să vă asigurați că aveți la îndemână un sac sau un ambalaj de unică folosință pentru a introduce filtrul uzat.

- 551.** Scoateți panoul frontal și filtrul cu sită și puneți-le deoparte. După aceea,

scoateți stratul de filtru care se află la sfârșitul duratei de viață și puneți-l în sacul de unică folosință.

552. După aceea, scoateți folia de plastic de pe filtrul de schimb și introduceți filtrul în locul adecvat. Vă rugăm să vă asigurați că filtrul cu carbon COV intră primul în interiorul unității, urmat de filtrul de particule ultrafine. Reintroduceți filtrul cu sită și închideți panoul frontal. Pictograma pentru schimbarea filtrului din interfața de utilizare nu va mai fi aprinsă și aplicația Wellbeing va indica același lucru, având o durată de viață nouă a filtrului.

NOTĂ: În cazul în care schimbarea este reflectată numai de interfața de utilizare și nu de aplicația Wellbeing, reporniți aplicația și unitatea, înainte de a verifica mai departe.

553. Aruncați filtrul uzat, precum și ambalajul din plastic, conform instrucțiunilor locale privind reciclarea. Etichetele RFID conțin circuite și, de aceea, trebuie aruncate separat de restul filtrului.

PERSONALIZAREA—figură paginile 6-7

Purificatorul de aer din seria WELL A7 / A5 a fost conceput cu o formă unică și cu simț estetic pentru a fi adaptat la locuința și la dotările dvs., spre deosebire de alte aparate. În plus, seria dispune de multe seturi de personalizare pentru unitate, care se adaugă la partea estetică, dar funcțională, a unității.

PERSONALIZAREA MÂNERULUI SUPERIOR

Mânerul de piele de poliuretan (PU) din partea superioară a unității este atașat unității prin intermediul celor două șuruburi. Urmați pașii de mai jos pentru a fixa sau înlocui un mâner superior existent.

554. Dacă înlocuiți un mâner PU superior existent:

- Scoateți cele două șuruburi, răsucindu-le în sens invers acelor de ceasornic și puneți-le deoparte împreună cu mânerul existent.
- Scoateți ambalajul protector din plastic de pe noul mâner și montați-l pe unitate prin strângerea șuruburilor, răsucind în sens orar, până când întâmpinați rezistență. Asigurați-vă că nu există spațiu liber între unitate și șurub.
- Testați mânerul ridicând unitatea la 5 - 6 cm deasupra solului și scuturați-o delicat.

555. Dacă adăugați pentru prima dată un mâner superior:

- a. În partea de sus a unității, între interfața de ventilație a produsului și grilajul de evacuare a aerului veți găsi două cavități circulare fixate cu un dop din cauciuc. Descoperiți cavitatea prin scoaterea acestor dopuri din cauciuc de pe unitate trăgând ușor de părțile laterale ale dopului.
- b. Urmați pașii 37b. și 37c (de mai sus).

PERSONALIZAREA PANOULUI FRONTAL

Aspectul panoului frontal poate fi personalizat cu o husă textilă pentru a ajuta la accentuarea acestuia, dar și pentru a se asigura că unitatea se îmbină bine cu decorul încăperii. Husa textilă are o îmbinare elastică care vă ajută să o fixați la panoul frontal, prin urmare nu este nevoie de șuruburi sau capse pentru instalare.

556. Detașați panoul frontal de pe unitate și dacă acesta are de jao husă textilă detașabilă, vă rugăm să o scoateți ușor de pe panou – având grijă să nu îndoiiți panoul.

NOTĂ: Unele modele din seria WELL A7 sunt dotate cu un material atașat permanent de panoul frontal, acest material nu este detașabil de pe panou, dar puteți personaliza panoul cu un alt material aplicat peste materialul existent.

557. Îndepărtați toate ambalajele de plastic de pe husa textilă.

558. Începând cu colțul din stânga sus al panoului frontal, întindeți banda elastică în spatele panoului și în timp ce țineți colțul la locul său, mergeți cu cealaltă mână în colțul din dreapta sus, aplicați în mod continuu banda elastică a husei textile în spatele marginii panoului. Acum trageți husa textilă spre marginea inferioară a panoului și fixați în siguranță restul marginii textile în spatele părții de jos a panoului.

559. Neteziți toate cutele de pe husa textilă împingând contra cutelor.

560. Prindeți panoul frontal cu houa husă textilă înapoi la unitate și verificați muchiile pentru a vă asigura că nu există blocaje în zona de admisie a aerului.

NOTĂ: Husele textile personalizabile sunt lavabile la mașină, conform instrucțiunilor de îngrijire furnizate împreună cu setul. Este important ca banda elastică de-a lungul marginilor husei textile să nu fie deteriorată și slabă, deoarece vă ajută să asigurați un flux optim de aer în unitate, cu o reducere minimă a performanței. Dacă observați că banda elastică este ruptă sau foarte slăbită, trebuie să înlocuiți husa.

PERSONALIZAREA PICIOARELOR

Picioarele termoplastice (TPE) sunt fixate de unitate prin intermediul unor șuruburi încorporate. Picioarele – ca și mânerul superior - sunt detașabile. Urmați pașii de mai jos pentru a fixa sau înlocui un set existent de picioare.

- 561.** Așezați unitatea pe spate, astfel încât panoul frontal să fie îndreptat spre tavan. Deșurubați picioarele existente, dacă există, prin răsucire în sens invers acelor de ceasornic.
- 562.** Înlăturați orice material protector care acoperă noul set de picioare.
- 563.** Introduceți ușor în cavitate șurubul integrat al noilor picioare și fixați-le prin răsucire în sens orar, până când întâmpinați rezistență.
- 564.** Testați stabilitatea picioarelor prin amplasarea unității în poziție verticală și ridicarea acesteia la circa 5-6 cm deasupra solului, oferind o mișcare delicată de agitare.

ERORI ȘI DEPANARE

Tabelul de mai jos este o listă limitată. Pentru cea mai recentă și completă secțiune privind depanarea, întrebările frecvente și ghidul de erori vă rugăm să consultați secțiunea corespunzătoare de pe site-ul nostru sau aplicația Wellbeing.

#	PROBLEMA	DEPANARE	OBSERVAȚII
1	Pictograma de avertizare a purificatorului de aer este aprinsă	<p>Dacă tocmai ați cumpărat unitatea SAU ați introdus filtre noi, vă rugăm să vă asigurați că filtrul (filtrele) este poziționat în modul corect pentru ca etichetele RFID să fie citite de către senzor (consultați punctul 6 din secțiunea CONECTARE și CONFIGURARE de mai sus).</p> <p>În general, unitatea este dotată cu o varietate de senzori sofisticăți, parte electronică și alte componente electrice și dacă una dintre acestea funcționează defectuos, veți vedea simbolul de avertizare aprins în interfața de utilizare. Pentru mai multe detalii despre pașii de rezolvare, vă rugăm să vă accesați aplicația Wellbeing și să verificați detaliile de fiecare dată când vedeți acest simbol.</p>	Vă rugăm să țineți la îndemână numărul PNC și NUMĂRUL de serie când apelați suportul tehnic.

2	Purificatorul de aer funcționează la turația maximă a ventilatorului permanent pe perioade mari de timp	<p>Dacă sunteți în modul MANUAL, verificați glisorul vitezei ventilatorului de pe interfața de utilizare a produsului sau din aplicația Wellbeing și reglați-l la nivelul dorit.</p> <p>Dacă sunteți în modul SMART, vă rugăm să verificați indicatorul de calitate a aerului din interfața de utilizare a produsului sau din aplicația Wellbeing – dacă toate valorile PM indică în mod constant 999-1000 fără nicio scădere, atunci senzorul este înfundat. Folosiți un aspirator pentru a curăța senzorul prin fereastra de senzor – instrucțiuni detaliate în secțiunea CURĂȚARE, ÎNGRIJIRE și DEPOZITARE de mai sus.</p>	Senzorul PM din unitate este extrem de precis și sensibil și este normal ca purificatorul să reacționeze la calitatea redusă a aerului prin mărirea vitezei ventilatorului - pentru a aduce calitatea aerului din interior la niveluri sigure.
3	Purificatorul de aer funcționează la turația minimă a ventilatorului permanent pe perioade mari de timp	<p>Dacă sunteți în modul MANUAL, verificați glisorul vitezei ventilatorului de pe interfața de utilizare a produsului sau din aplicația Wellbeing și reglați-l la nivelul dorit.</p> <p>Dacă sunteți în modul SMART, vă rugăm să verificați indicatorul de calitate a aerului de pe interfața de utilizare a produsului sau din aplicația Wellbeing – dacă toate valorile PM afișează Foarte bună fără nicio creștere, atunci calitatea aerului este foarte bună! Dacă valoarea PM2.5 este ridicată și unitatea tot funcționează la viteza minimă a ventilatorului, atunci verificați pictograma pentru schimbarea filtrului de pe interfața de utilizare a produsului sau din aplicația Wellbeing și dacă este aprinsă vă rugăm să înlocuiți filtrul folosit cu unul nou; acesta ar trebui să rezolve problema.</p> <p>Dacă nici unul din pașii de mai sus SAU instrucțiunile din aplicația Wellbeing nu vă ajută, consultați punctul 9 din tabel.</p>	Unitatea este concepută pentru ca atunci când un filtru ajunge sfârșitul duratei de viață, cel puțin în modul SMART, să descurajeze utilizarea până când filtrul este înlocuit, limitând viteza ventilatorului astfel încât să nu reintroducă în aer particulele captate.
4	Purificatorul de aer produce un zgomot puternic sau anormal	<p>Asigurați-vă că orificiul de admisie a aerului (în jurul panoului frontal) și grilajul de evacuare a aerului (partea superioară a unității) nu sunt astupate și că există o distanță de cel puțin 30 cm între aceste zone și cea mai apropiată suprafață. Dacă folosiți o husă textilă personalizată, încercați să repuneți husa sau să încercați să lăsați aparatul fără husă fără a vedea dacă zgomotul devine normal.</p> <p>Dacă nici unul din pașii de mai sus SAU</p>	Un model anormal de zgomot SAU o frecvență neobișnuită nu este parte din caracteristicile produsului, prin urmare este mai bine să rectificați acest lucru.

		instrucțiunile din aplicația Wellbeing nu vă ajută, consultați punctul 9 din tabel.	
5	Purificatorul de aer sau ventilatorul nu funcționează	<p>Asigurați-vă că locuința, priza de perete și unitatea sunt alimentate electric. Dacă este necesar, încercați să împingeți ferm ștecherul în priză pentru a verifica dacă rezolvă problema.</p> <p>Dacă ați schimbat recent un filtru, scoateți-l și reintroduceți-l. Verificați ca filtrul să fie poziționat corect, astfel încât senzorul RFID să îl poată detecta.</p> <p>Dacă nici unul din pașii de mai sus SAU instrucțiunile din aplicația Wellbeing nu vă ajută, consultați punctul 9 din tabel.</p>	Ca mecanism de siguranță, pentru a evita riscul de vătămare din cauza paletei ventilatorului, unitatea nu va funcționa dacă nu detectează prezența filtrului (filtrelor).
6	Purificatorul de aer funcționează, dar calitatea aerului nu se îmbunătățește	<p>Dacă sunteți în modul SMART, monitorizați îndeaproape diferența de calitate a aerului din aplicația Wellbeing pentru următoarele 20 de minute – dacă nu vedeți nicio îmbunătățire a valorilor de calitate a aerului din aplicația Wellbeing în această perioadă de timp, urmați pasul de mai jos.</p> <p>Treceți în modul MANUAL și reglați viteza ventilatorului la un nivel mai ridicat pentru a vedea dacă aceasta ajută la rezolvarea problemei. Dacă totuși nu vedeți nicio îmbunătățire, încercați pașii de mai jos.</p> <p>Încercați și închideți orice uși SAU ferestre deschise în exteriorul camerei și reporniți unitatea la viteza maximă a ventilatorului timp de 20 de minute. Dacă aceasta rezolvă problema, vă recomandăm să utilizați unitatea în acest mediu etanș cât mai mult posibil, până când aerul din afară (sau alte camere) este, de asemenea, la un nivel bun.</p>	<p>Dacă unitatea este amplasată într-o încăpere mai mare decât dimensiunea recomandată, va dura mai mult timp ca aceasta să îmbunătățească calitatea aerului – vă rugăm să țineți cont de situație și să mențineți unitatea la cea mai ridicată turație posibil.</p> <p>Unitatea este dotată cu mai multe filtre – vă rugăm să vă asigurați că aveți filtre adecvate pentru abordarea poluantului pe care doriți să-l eliminați.</p>

7	Purificatorul de aer produce sau emite un miros neobișnuit	<p>La prima pornire a unității, puteți percepe un miros de plastic, adeziv sau vopsea – în special lângă grilajul de evacuare a aerului – acest lucru nu poate fi evitat în unele cazuri (cum ar fi „mirosul de mașină nouă”) dar ar trebui să dispară rapid.</p> <p>Dacă percepeți un miros de ars, deconectați unitatea de la priză și contactați centrul de service autorizat Electrolux pentru asistență tehnică.</p>	Asigurați-vă întotdeauna că filtrele sunt acoperite în ambalajul adecvat când sunt depozitate între utilizări.
8	Nu se poate conecta purificatorul de aer la aplicație	Dacă nu puteți pune conecta unitatea la aplicația Wellbeing după câteva încercări urmând pașii din aplicația Wellbeing și secțiunea de întrebări frecvente, atunci cea mai bună acțiune este să contactați un centru de service autorizat Electrolux pentru asistență.	Cip-ul Wifi din unitate funcționează doar la 2,4 Ghz, drept urmare rețeaua WiFi din locuința dvs. trebuie să funcționeze la această lățime de bandă.
9	Am o altă problemă care nu este menționată aici SAU niciunul din pașii de mai sus nu a ajutat la rezolvarea problemei	Puteți căuta mai multe soluții pentru depanare și întrebări frecvente pe site-ul nostru web SAU aplicația Wellbeing din paginile cu informațiile produsului sau contactați direct centrul de service autorizat Electrolux pentru asistență. Vă mulțumim!	Vă rugăm să țineți la îndemână numărul PNC și NUMĂRUL de serie.

Ďakujeme, že ste si vybrali čističku vzduchu Electrolux radu WELL A7/A5. Na dosiahnutie najlepších výsledkov so svojim zariadením vždy používajte originálny spotrebný materiál, príslušenstvo a náhradné diely Electrolux. Tento prístroj je navrhnutý s ohľadom na životné prostredie, a preto sú všetky plastové časti označené na účely recyklácie.

VŠEOBECNÉ BEZPEČNOSTNÉ INFORMÁCIE

Táto POUŽÍVATEĽSKÁ PRÍRÚČKA obsahuje konkrétne prevádzkové pokyny pre váš model alebo sériu. Zariadenie používajte iba podľa pokynov v tomto návode. Účelom týchto pokynov nie je opísať všetky možné podmienky a situácie, ktoré sa môžu vyskytnúť. Pri inštalácii, obsluhu a údržbe každého spotrebiča je potrebné postupovať rozumne a opatrne.

VÝSTRAHA! – BEZPEČNOSŤ DETÍ A ZRANITEĽNÝCH OSÔB

Hrozí nebezpečenstvo udusenía, poranenia alebo trvalého postihnutia. Všetky obaly udržiavajte mimo dosahu detí.

Tento spotrebič smú používať deti staršie ako 8 rokov a osoby so zníženou fyzickou, zmyslovou alebo psychickou spôsobilosťou alebo nedostatkom skúseností a znalostí, iba ak sú pod dozorom zodpovednej osoby alebo ak boli zodpovednou osobou poučené o bezpečnom používaní zariadenia a rozumejú prípadným rizikám. Čistenie a údržbu nesmú vykonávať deti bez dozoru. Deti sa nesmú hrať so zariadením. Deti mladšie ako 3 roky by sa mali zdržiavať v dostatočnej vzdialenosti od zariadenia, pokiaľ nie sú neustále pod dozorom.

POZOR! – ZABRÁNENIE ZRANENIU ALEBO POŠKODENIU ZARIADENIA ALEBO MAJETKU

Nesmerujte prúd vzduchu na krby alebo iné zdroje tepla, pretože by to mohlo spôsobiť vzplanutie.

Na zariadenie sa nešplhajte ani naň nekladte žiadne predmety. Zo zariadenia nevešajte žiadne predmety.

Na zariadenie nekladte nádoby s tekutinami.

Ak nebudete zariadenie dlhší čas používať, vypnite ho pri zdroji.

Neblokujte a nezakrývajte oblasť nasávania vzduchu, oblasť ventilátora ani mriežku výstupu vzduchu.

Zaistite, aby boli elektrické alebo elektronické zariadenia vzdialené najmenej 30 cm od zariadenia.

POZOR! – MONTÁŽ NA STENU: ZABRÁNENIE ZRANENIU ALEBO POŠKODENIU MAJETKU

Vždy použijete vhodnú skrutku a plastovú rozperku pre hák na zavesenie na stenu v závislosti od materiálu steny (napr. zatĺkacia rozperka so skrutkami do betónu alebo rozpínacia rozperka so skrutkami do sadrokartónu atď.). Ak si nie ste istí typom steny, obráťte sa na kvalifikovaného stavebníka alebo konštruktéra, ktorý vám odporučí správny typ skrutky a rozperky podľa miestnych alebo národných stavebných noriem. Za žiadnych okolností nepoužívajte hák na zavesenie na stenu iba s jednou skrutkou. Pri vŕtaní otvorov do steny alebo pri manipulácii s takýmto vybavením vždy používajte vhodné bezpečnostné opatrenia a ochranné prostriedky (napr. ochranné rukavice, respirátor atď.).

Keď je zariadenie namontované na stene, neťahajte za napájací kábel zariadenia. Zaisťte, aby napájací kábel priliehal k stene a podlahe, aby ste zabránili nechcenému zapleteniu predmetov do kábla a následnému náhodnému ťahaníu zariadenia.

Najlepšie výsledky dosiahnete, keď bude hák na zavesenie na stenu pripevnený k stene pevne a v správnom uhle (t. j. rovnobežne s podlahou bez nakláňania).

Ak si nie ste istí, či je hák na zavesenie na stenu správne pripevnený k stene, pred namontovaním zariadenia vyskúšajte hák tak, že: a) naň zhora zatlačíte rukami, aby ste zistili, či sa pohne b) zatiahnite za hák smerom k sebe miernou silou, aby ste zistili, či sa neuvoľnía skrutky.

INFORMÁCIE O RÁDIU

Pracovná frekvencia a maximálny výstupný výkon pripojenia Wi-Fi: 2,4 GHz; 15 dBm

Pracovná frekvencia a maximálny výstupný výkon pripojenia RFID: 13,56 MHz;

30 dBm ± 10 % Spotreba energie produktu v pohotovostnom režime pre sieť je menej ako 2,0 W

INFORMÁCIE O ELEKTRICKEJ BEZPEČNOSTI

VÝSTRAHA! – ZABRÁNENIE RIZIKU POŽIARU ALEBO ZÁSAAHU ELEKTRICKÝM PRÚDOM

Toto zariadenie je možné používať pri napájaní 50 Hz alebo 60 Hz bez akýchkoľvek úprav. Nepoužívajte predĺžovací kábel ani adaptér.

Neodstraňujte vidlicu z napájacieho kábla. Napájací kábel nepritláčajte, neohýbajte ani neuzlíte.

Napájací kábel nerežte ani nepoškodzujte. Ak je dodaný napájací kábel poškodený, musí ho vymeniť iba spoločnosť Electrolux, jej servisný zástupca alebo podobne kvalifikované osoby. Toto zariadenie neobsahuje žiadne diely opraviteľné používateľom. V prípade potreby opravy vždy zavolajte autorizovaného servisného technika spoločnosti Electrolux.

Za žiadnych okolností nerežte, neodstraňujte ani neobchádzajte uzemňovaciu vidlicu (pozrite si obrázok 26 na strane 3; pre Spojené kráľovstvo si pozrite obrázok 27). Ak si nie ste istí, že je zásuvka dostatočne uzemnená alebo chránená poistkou s časovým oneskorením alebo ističom, požiadajte kvalifikovaného elektrikára o inštaláciu správnej zásuvky v súlade s národnými elektrotechnickými predpismi alebo príslušnými miestnymi predpismi a nariadeniami.

V blízkosti tohto alebo iného spotrebiča neskladujte ani nepoužívajte benzín alebo iné horľavé výpary a tekutiny. Informácie o horľavosti a iné výstrahy sa uvádzajú na štítkoch produktov.

Dajte pozor, aby do zariadenia nevnikla voda alebo iné tekuté či horľavé čistiace prostriedky, aby ste predišli zásahu elektrickým prúdom alebo riziku požiaru. Pred čistením zariadenie odpojte.

Zariadenie nikdy neodpájajte ťahaním za napájací kábel. Vždy pevne uchopte zástrčku a vytiahnite ju priamo zo zásuvky.

POZOR! – PREDCHÁDZANIE VÁŽNEMU ZRANENIU ALEBO SMRTI

Nevkladajte ani neumiestňujte prsty či iné predmety do oblasti výstupu vzduchu alebo do prednej mriežky zariadenia.

Zariadenie nespúšťajte ani nezastavujte odpojením napájacieho kábla ani vypnutím napájania pomocou elektrickej skrinky.

V prípade poruchy (iskry, zápach horenia atď.) okamžite zastavte používanie, odpojte napájací kábel a zavolajte autorizovaného servisného technika spoločnosti Electrolux.

Zariadenie nepoužívajte mokrými rukami. Neťahajte za napájací kábel.

Pri demontáži filtrov sa nedotýkajte lopatiek ventilátora.

LIKVIDÁCIA

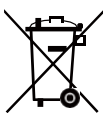

Tento symbol na zariadení alebo na jeho obale označuje, že so zariadením sa nesmie zaobchádzať ako s domovým odpadom. Ak chcete recyklovať svoje zariadenie, odneste ho na oficiálne zberné miesto, kde môžu bezpečne a profesionálne odobrať a recyklovať batériu a elektrické časti. Dodržiavajte pravidlá svojej krajiny týkajúce sa zberu elektrických produktov a nabíjateľných batérií.

PREDSPUSTENÍM

Pozorne si prečítajte tento návod a venujte osobitnú pozornosť bezpečnostným informáciám. Venujte osobitnú pozornosť oddielom s označením **POZOR!**

Skontrolujte, či sú všetky kľúčové komponenty a opísané časti súčasťou balenia.

WALL HANG
HOOK



CUSTOMIZED
DECOR KITS



TAILORED
FILTER KITS

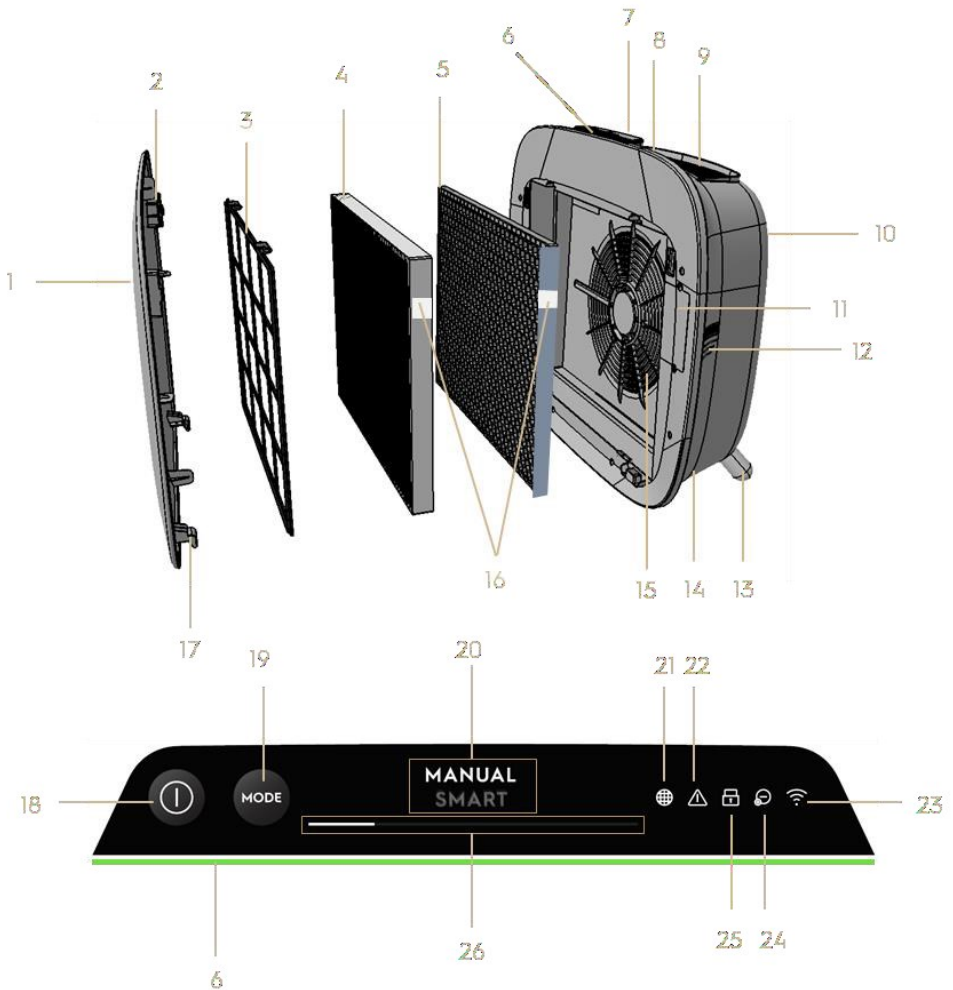
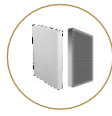

KĹÚČOVÉ KOMPONENTY ČISTIČIEK VZDUCHU WELL SÉRIE A7/A5

1.	Odnímateľný a prispôsobiteľný predný panel	14	Priestor na napájací kábel
2.	Magnety predného panela	15	Priestor na motor ventilátora, mriežka
3	Sieťovinový predfilter	16	Značky RFID
4	Filter ultrajemných pevných častíc	17	Háčiky predného panela

5	Uhlíkový filter na zlúčeniny VOC	18	VYPÍNAČ (ZAP./VYP.)
6	Indikátor kvality vzduchu	19	Tlačidlo MODE (Režim)
7	Ovládací displej	20	Zobrazenie režimu
8	Odnímateľná horná rukoväť na prenášanie	21	Ikona výmeny filtra
9	Mriežka výstupu vzduchu	22	Ikona upozornenia
10	Zadná rukoväť na zdvíhanie a zavesenie	23	Ikona Wi-Fi
11	Skrinka snímača	24	Ikona ionizátora
12	Okienko snímača	25	Ikona detskej poistky
13	Odnímateľné nožičky x2	26	Posúvač a indikátor RÝCHLOSTI VENTILÁTORA

POZNÁMKA: Váš konkrétny model nemusí obsahovať všetky komponenty a funkcie uvedené tejto POUŽÍVATEĽSKEJ PRÍRUČKE. Presné informácie o vašom modeli nájdete na obale produktu alebo na stránke so špecifikáciami produktu na našej webovej lokalite. Spoločnosť Electrolux si vyhradzuje právo na zmenu informácií uvedených v tomto dokumente bez predchádzajúceho upozornenia.

ROZBALENIE A NASTAVENIE – strany obrázkami 6–7

Pri rozbaľovaní čističky vzduchu postupujte opatrne. Zariadenie obsahuje niekoľko odnímateľných komponentov, ktoré sa mohli pri preprave uvoľniť, preto škatuľu otvárajte pozorne a umiestnite ju na veľký rovný povrch alebo na podlahu.

565. Opatrne vyberte zariadenie (napr. pomocou hornej rukoväti, ak je k dispozícii) a vedľajšie komponenty z hlavnej škatule. Odstráňte plastový obal a zlikvidujte ho podľa bezpečnostných pokynov a miestnych pokynov na recykláciu.

566. V prípade montáže na stenu:

- Pred pokračovaním si prečítajte bezpečnostné pokyny uvedené v časti VŠEOBECNÁ BEZPEČNOSŤ.
- Na stene identifikujte miesto, kam chcete zariadenie nainštalovať. Toto miesto by malo byť minimálne 20 cm pod úrovňou očí, keď stojíte úplne vzpriamene (v ideálnom prípade odporúčame aj nižšie) pre optimálne sledovanie a tiež čistenie pod zariadením. Tiež sa uistite, že najbližšia sieťová zásuvka je vzdialená max. 1,5 m a že je medzi pravou stranou (okienko snímača) zariadenia a priľahlým povrchom voľný priestor najmenej 20 cm.
- Opatrne položte priložený hák naplocho na povrch steny a ceruzkou označte dve miesta, kde sa majú vyvŕtať otvory pre skrutky. Hák musí byť umiestnený tak, aby vyčnievajúci hrot (bez otvorov) bol na vrchu (pozrite si obrázok č. 2).
- V závislosti od steny urobte pomocou vhodného vrtáka do steny dva otvory na označených miestach a podľa potreby do nich vložte rozperky.

- e. V závislosti od steny použite v nasledujúcom kroku vhodné skrutky. Umiestnite hák naplocho na povrch steny tak, aby boli otvory v strede otvorov a aby bol hák rovnobežný s podlahou bez akéhokoľvek sklonu, a potom dotiahnite skrutky, kým hák nebude bezpečne na svojom mieste a nebude sa hýbať, ak zaň zatiahnete.
- f. Zdvihnite zariadenie a umiestnite ho na hák tak, aby horná časť háku bezpečne zapadla do zabudovanej rukoväti na zadnej strane zariadenia.
- g. Zariadenie jemne upravte, aby ste odstránili akékoľvek naklonenie, podobne ako v prípade obrazu. Zaistite, aby zariadenie priliehало na stenu.
- h. Pri demontáži zariadenia nezabudnite najskôr odpojiť napájací kábel zo zásuvky.

567. Pri umiestnení na podlahu:

- a. Vezmite valcové nožičky a zaskrutkujte ich do zariadenia otáčaním v smere hodinových ručičiek, až kým nebudete počuť kliknutie (alebo nepocítite malý odpor).
- b. Zdvihnite zariadenie a umiestnite ho k zásuvke, ktorá sa bude používať.
- c. Zaistite najmenej 30 cm priestoru pred prednou časťou (prívod vzduchu) a najmenej 20 cm medzi pravou stranou (okienko snímača) zariadenia a ostatnými povrchmi. Zabezpečte tiež dostatok voľného priestoru nad hornou časťou (mriežka výstupu vzduchu), aby mohlo zariadenie čo najlepšie rozvádzať čistý vzduch do miestnosti.
- d. Pri montáži na stenu odstráňte valcové nožičky zo základne zariadenia, aby ste dosiahli efektívnejšiu distribúciu vzduchu.

568. Odstráňte predný panel tak, že ho oboma rukami jemne potiahnete smerom od zariadenia.

569. Vyberte sieťovinový predfilter, filter ultrajemných pevných častíc a uhlíkový filter na zlúčeniny VOC a odstráňte všetky plastové obaly. Zlikvidujte podľa bezpečnostných pokynov a miestnych pokynov na recykláciu.

570. Umiestnite vrstvy filtra späť do zariadení v rovnakom poradí, v akom boli pôvodne vložené (t. j. uhlíkový filter na zlúčeniny VOC vložte ako prvý). Pri vkladaní dbajte na to, aby ste filter držali tak, aby sa značka RFID na filtri nachádzala vpravo hore – mala by byť v blízkosti poklopu skrinky snímača.

571. Nainštalujte sieťovinový predfilter a predný panel späť na zariadenie.

572. Pripojte napájací kábel zariadenia do najbližšej zásuvky, aby sa rozsvietil

VYPÍNAČ na ovládacom paneli produktu.

573. Najlepšie výsledky dosiahnete, ak budete zariadenie používať v uzavretom priestore so zatvorenými dverami a oknami.

PRVÉ POUŽITIE A PRIEBEŽNÁ PREVÁDZKA – strany obrázkami 6–7

ZAPNUTIE

574. Jedenkrát ťuknite na VYPÍNAČ  na ZAPNUTIE čističky vzduchu

POZNÁMKA: Pri každom novom spustení sa budú snímače približne 10 sekúnd kalibrovat' a analyzovať kvalitu vzduchu, a následne sa nastaví príslušná rýchlosť ventilátora. Počas tejto doby bude indikátor kvality vzduchu pomaly pulzovať nabiele.

ZMENA REŽIMOV A RÝCHLOSTI VENTILÁTORA

575. Klepnite na tlačidlo MODE (Režim)  na prepínanie medzi dvoma režimami: SMART (Inteligentný) a MANUAL (Manuálny)

SMART (Inteligentný): Toto je predvolený režim, v ktorom sa zariadenie spustí. V režime SMART (Inteligentný) zariadenie použije údaje zo snímača na určenie vhodnej rýchlosti ventilátora, ako aj typu a úrovne intenzity na ovládacom paneli. V tomto režime nemôže používateľ manuálne nastaviť rýchlosť ventilátora. Ďalšie informácie nájdete v časti INDIKÁTOR KVALITY VZDUCHU.

POZNÁMKA: Keď je zariadenie v inteligentnom režime, svetlo indikátora kvality vzduchu v tmavej miestnosti úplne zhasne, aby nepôsobilo rušivo.

MANUAL (Manuálny): V režime MANUAL (Manuálny) zariadenie použije údaje zo snímača iba na zobrazenie úrovne kvality vzduchu pomocou indikátora kvality vzduchu, ale nebude samo upravovať rýchlosť ventilátora. Tento režim sa najlepšie využije na rýchle prečistenie vzduchu, najmä keď používateľ predpokladá nárast pevných častíc v miestnosti v dôsledku domácich prác (napr. vysávanie).

576. V režime MANUAL (Manuálny) ťuknutím a posúvaním na posúvači rýchlosti ventilátora upravujete rýchlosť čistenia – ľavá strana predstavuje najnižšiu a pravá strana najvyššiu rýchlosť.

POZNÁMKA: Zariadenie prejde na zvolené nastavenie rýchlosti postupne. Posúvač slúži aj ako indikátor aktuálnej rýchlosti ventilátora.

577. POHOTOVOSTNÝ REŽIM A VYPNUTIE PRIPOJENIA WI-FI: Táto čistička vzduchu je navrhnutá s ohľadom na princípy EKOLOGICKÉHO DIZAJNU, a preto sa bude snažiť znížiť spotrebu energie na menej ako 2,0 W, keď je zariadenie vypnuté (ak

používateľ túto funkciu nepotlačí). Ak po zapnutí zariadenie nemá Wi-Fi pripojenie alebo pripojenie nie je nastavené, rádiový signál pripojenia Wi-Fi sa po 30 minútach automaticky vypne, aby sa šetrila energia – na opätovné manuálne zapnutie rádiového signálu pripojenia Wi-Fi, aktivujte NASTAVENIE PRIPOJENIA (iba krok 21) alebo zariadenie odpojte a znova zapojte do zásuvky.

IKONY A INDIKÁTORY FUNKCIÍ

POZNÁMKA: Na vašom modeli nemusia byť k dispozícii všetky indikátory alebo ikony funkcií. Podrobnosti o dostupných funkciách nájdete na obale alebo v špecifikáciách produktu na webovej lokalite.

578. VÝMENA FILTRA: Vysokoučinné filtre v zariadení nemožno umývať, je možné ich iba vymeniť. Ikona výmeny filtra  na pripomenutie potreby výmeny filtrov. Vaša čistička vzduchu môže byť vybavená viac ako jedným filtrom, preto si pozrite aplikáciu Wellbeing, kde nájdete podrobnosti o tom, ktorá filtračná vrstva sa má vymeniť. Pred použitím v zariadení sa vždy uistite, že je z filtra odstránený plastový ochranný obal. Po výmene použitého filtra ikona výmeny filtra automaticky zhasne a nie je potrebné vykonať žiadnu akciu resetovania.

579. UPOZORNENIE: Ikona upozornenia  sa rozsvieti ako výstraha na možnú elektrickú alebo elektronickú chybu vášho zariadenia. Podrobnosti o type chyby, komponentoch a prípadných nápravných opatreniach nájdete v aplikácii Wellbeing. Ďalšie podrobnosti nájdete v časti CHYBY A RIEŠENIE PROBLÉMOV nižšie.

580. DETSKÁ POISTKA: Zariadenie je vybavené funkciou bezpečnostnej poistky, ktorá deaktivuje ovládací panel produktu, aby sa zabránilo nechcenému stlačeniu. Funkciu detskej poistky je možné zapnúť/vypnúť pomocou aplikácie Wellbeing alebo dlhým súčasným stlačením VYPÍNAČA a tlačidla MODE (Režim) na 5 sekúnd. Keď je funkcia aktivovaná, rozsvieti sa ikona detskej poistky .

581. IONIZÁTOR: Zariadenie je vybavené ionizačným modulom, ktorý pri aktivácii generuje záporné ióny, ktoré ďalej napomáhajú procesu čistenia vzduchu. Ionizátor je predvolene VYPNUTÝ a je možné ho ZAPNÚŤ/VYPNÚŤ iba pomocou aplikácie Wellbeing. Keď je táto funkcia aktivovaná, rozsvieti sa ikona ionizátora . Ďalšie podrobnosti o tom, ako ionizátor pomáha redukovat' častice obsiahnuté vo vzduchu, nájdete na stránke s informáciami o výrobku na webovej lokalite.

582. Wi-Fi: Zariadenie je vybavené modulom Wi-Fi, ktorý umožňuje diaľkové

ovládanie a prístup k mnohým ďalším funkciám vrátane časového sledovania údajov o kvalite vnútorného ovzdušia. Keď je zariadenie pripojené k domácej sieti Wi-Fi, táto ikona  sa rozsvieti. Ak ikona bliká, znamená to dočasnú stratu pripojenia Wi-Fi – ďalšie podrobnosti nájdete v aplikácii Wellbeing.

POZNÁMKA: Stiahnite si našu aplikáciu Wellbeing a pripojte čističku vzduchu podľa pokynov na nastavenie pripojenia.

583. INDIKÁTOR KVALITY VZDUCHU: Zariadenie je vybavené snímačmi kvality vzduchu. Laserový snímač častíc (PM) je vysoko presný snímač častíc, ktorý dokáže detegovať úrovne PM1, PM2.5 a PM10. Indikátor kvality vzduchu vizuálne – pomocou farebnej palety – zobrazuje kvalitu vzduchu v reálnom čase podľa nasledujúcej tabuľky. V režime SMART (Inteligentný) bude úroveň kvality vzduchu určovať aj rýchlosť ventilátora podľa nižšie uvedenej tabuľky.



POZNÁMKA: Zabezpečte pravidelné čistenie okienka snímača, aby ste zabránili jeho zaneseniu prachom a aby snímače fungovali presne. Zaisťte tiež optimálnu hladinu vlhkosti (medzi 35 – 80 %) na zaistenie presného merania snímačov.

SVETLÁ FARBA	PM 2.5 (µg/m3)	STAV KVALITY VZDUCHU	RÝCHLOSŤ VENTILÁTOR A
Biela	Kalibrácia Nastavenie pripojenia		
Zelená	0 – 12	Veľmi dobrá	2.
Žltá	13 – 35	Dobrá	3
Oranžová	36 – 55	Slabá	4
Červená	56 – 150	Veľmi slabá	5
Fialová	151 – 250	Zlá	5
Červenohnedá	>250	Veľmi zlá	5

NASTAVENIE PRIPOJENIA – strany obrázkami 6–7

POZNÁMKA: Niektoré kroky v procese nastavenia pripojenia sa mohli zmeniť. V prípade nezrovnalosti postupujte podľa pokynov v najnovšej verzii aplikácie. Zaisťte, aby domáca sieť Wi-Fi fungovala v pásme 2,4 GHz a nie v pásme 5 GHz, pretože toto pásmo čistička vzduchu nerozpozná.

584. Vyhľadajte aplikáciu Wellbeing v obchode iOS App Store alebo Google Play, stiahnite si ju, zaregistrujte sa a prihláste sa do aplikácie. V aplikácii môžete použiť možnosť Add a device (Pridať zariadenie) a postupovať podľa pokynov na nastavenie pripojenia zariadenia – kroky uvedené nižšie sú orientačné.

585. Po pripojení zariadenia k sieťovej zásuvke stlačte VYPÍNAČ  na 5 sekúnd, kým ikona Wi-Fi  začne rýchlo blikáť – znamená to, že hotspot zariadenia je aktivovaný a je pripravený na pripojenie k sieti Wi-Fi.





586. Prejdite do aplikácie Wellbeing a pomocou fotoaparátu telefónu naskenujte

čiarový kód pripojenia Wi-Fi. Čiarový kód pripojenia Wi-Fi nájdete na nálepke s typovým štítkom na zariadení (zvyčajne za sieťovinovým predfiltrom, pozrite si obrázok 7). Ak skenovanie nefunguje, môžete do aplikácie ručne zadať číslice pod čiarovým kódom.

587. Pripojte aplikáciu k hotspotu zariadenia.

588. Z dostupného zoznamu vyberte domácu Wi-Fi s frekvenciou 2,4 GHz, ku ktorej sa má zariadenie pripojiť, a potom do aplikácie zadajte heslo pre túto domácu sieť Wi-Fi – počkajte, kým sa zariadenie nepripojí.

589. Dokončite kroky pomenovania vašej novej pripojenej čističky vzduchu!

590. Ak chcete neskôr resetovať prihlasovacie údaje pre sieť Wi-Fi uložené vo vašom zariadení, stlačte a podržte VYPÍNAČ  na 5 sekúnd, kým ikona Wi-Fi  nezačne blikať (ako v kroku 20, hotspot je aktívny). V tomto stave znova dlho stlačte VYPÍNAČ  na 5 sekúnd, kým ikona Wi-Fi  neprestane blikať a zhasne. Nastavenia Wi-Fi zariadenia sú teraz resetované a zariadenie sa nebude snažiť pripojiť k vašej sieti Wi-Fi.

ČISTENIE, STAROSTLIVOSŤ A SKLADOVANIE – strany obrázkami 6–7

POZNÁMKA: Pred čistením vždy odpojte čističku vzduchu, aby ste predišli riziku zásahu elektrickým prúdom alebo požiaru. Na čistenie zariadenia nikdy nepoužívajte drsné čistiace prostriedky ani vosk. Vysokoučinné filtre nie je možné umývať, na konci životnosti sa musia vždy vymeniť.

ČISTENIE A STAROSTLIVOSŤ

591. Na zaistenie optimálneho fungovania zariadenia dbajte, aby okienko snímača nebolo zaistené. Je prirodzené, že sa v tejto oblasti hromadí prach, preto zabezpečte pravidelné (napr. raz za 4 týždne) vysávanie okienka snímača vysávačom s úzkou hubicou/kefou.

592. Plastové časti zariadenia by sa mali čistiť suchou handričkou bez oleja. Na škrvny na plastových častiach použite mierne navlhčenú mäkkú handričku z mikrovlákna, ktorou škrvnu jemne utrite.

593. Tkanina pripevnená k prednému panelu by sa mala utierať suchou handričkou bez oleja alebo pomocou vysávača s mäkkou kefkou, aby nedošlo k pretrhnutiu vlákien. V oblasti okolo prívodu vzduchu na prednej strane zariadenia sa môže hromadiť viac prachu ako v niektorých iných častiach, preto je na zabezpečenie optimálneho výkonu potrebné častejšie čistenie.

SKLADOVANIE

594. Pri uložení zariadenia je okrem odpojenia a voľného ovinutia napájacieho kábla okolo spodných nôh potrebné zabezpečiť, aby bolo zariadenie vrátane vysoko účinných filtrov a textilného predného panela zakryté, čím sa zabráni hromadeniu prachu.

VÝMENA FILTROV – strany obrázkami 6–7

POZNÁMKA: Filtre – okrem sieťovinového predfiltera – nemožno umývať a na konci životnosti sa musia vždy vymeniť. Čističky vzduchu série WELL A7/A5 majú na výber množstvo filtrov prispôbených vášmu životnému štýlu. Každá filtračná vrstva je vybavená inteligentnou značkou RFID, ktorá ju jedinečne identifikuje a tiež sleduje jej používanie. V aplikácii Wellbeing alebo na stránke s informáciami o výrobku na našej webovej lokalite nájdete sprievodcu výberom vhodného filtra pre vaše potreby.

595. Pre čo najlepšiu skúsenosť a zaistenie nepretržitého používania čističky vzduchu sledujte zostávajúcu životnosť filtra v aplikácii Wellbeing a pred dosiahnutím 0 % životnosti si objednajete náhradný filter. Ak máte povolené oznámenia, aplikácia Wellbeing vás informovať, keď sa životnosť filtra blíži ku koncu (napríklad 5 %).

596. Keď je jeden alebo viac filtrov na konci životnosti, na ovládacom paneli produktu sa rozsvieti ikona výmeny filtra, ktorá signalizuje potrebu výmeny. Prejdite do aplikácie Wellbeing, aby ste správne určili, ktorý filter je na konci životnosti a vyžaduje výmenu. Na konci životnosti filtra môže byť rýchlosť ventilátora zariadenia v režime SMART (Inteligentný) obmedzená.

597. Použitý filter môže obsahovať silnú vrstvu prachu a pevných častíc. Pred otvorením predného panela si pripravte jednorazové vrece alebo obal, do ktorého môžete vložiť použitý filter.

598. Odstráňte predný panel a sieťovinový predfilter a odložte ich nabok. Potom odstráňte filtračnú vrstvu, ktorá je na konci životnosti, a vložte ju do pripraveného jednorazového vrecu.

599. Potom odstráňte plastový obal z náhradného filtra a vložte filter na príslušné miesto. Uistite sa, že uhlíkový filter na zlúčeniny VOC vložíte dovnútra zariadenia ako prvý a následne vložte filter ultrajemných pevných častíc. Znovu vložte sieťovinový predfilter a zatvorte predný panel. Ikona výmeny filtra na ovládacom paneli produktu už nebude svietiť a aplikácia Wellbeing tuž nebude signalizovať potrebu výmeny, ale bude uvádzať nový údaj o životnosti filtra.

POZNÁMKA: Ak sa zmena prejaví iba na ovládacom paneli produktu, ale nie v aplikácii Wellbeing, pred ďalším riešením problémov reštartujte aplikáciu a zariadenie.

600. Použitý filter a všetky plastové obaly zlikvidujte v súlade s miestnymi pokynmi na recykláciu. Značky RFID obsahujú obvody, preto sa musia likvidovať oddelene od zvyšku filtra.

PRISPÔSOBENIE – strany obrázkami 6 – 7

Čistička vzduchu série WELL A7/A5 bola navrhnutá s jedinečným tvarom a estetickým cítením, aby zapadla do vášho domova. Okrem toho prichádza táto séria s mnohými súpravami na prispôsobenie zariadenia, ktoré zvyšujú estetiku, ale aj funkčnosť zariadenia.

PRISPÔSOBENIE HORNEJ RUKOVÄTI

Rukoväť z polyuretánovej (PU) kože v hornej časti zariadenia je pripevnená k zariadeniu pomocou dvoch skrutiek. Hornú rukoväť môžete pripevniť alebo vymeniť pomocou nasledujúcich krokov.

601. Ak vymieňate existujúcu hornú rukoväť z PU:

- a. Odskrutkujte dve skrutky proti smeru hodinových ručičiek a odložte ich spolu s existujúcou rukoväťou.
- b. Z novej rukoväti odstráňte ochranný plastový obal a nainštalujte ju na zariadenie dotiahnutím skrutiek v smere hodinových ručičiek, kým nenarazíte na určitý odpor. Zaistite, aby tesne priliehali bez medzier medzi zariadením a skrutkou.
- c. Vyskúšajte pripevnenie rukoväti zdvihnutím zariadenia 5 – 6 cm nad zem a jemným zatrasením.

602. Ak inštalujete hornú rukoväť prvýkrát:

- a. V hornej časti zariadenia medzi ovládacím panelom produktu a mriežkou výstupu vzduchu. nájdete dve kruhové dutiny zakryté gumovou zátkou. Otvorte dutinu odstránením týchto gumových zátko zariadenia jemným potiahnutím za bočné časti zátky.
- b. Postupujte podľa krokov 37b. a 37c (vyššie).

PRISPÔSOBENIE PREDNÉHO PANELU

Vzhľad predného panelu je možné upraviť pomocou látkového krytu, ktorý ho zvýrazní, ale tiež zaistí, aby zariadenie dobre ladilo so štýlom miestnosti. Látkový kryt

má elastický lem, ktorý ho pomáha pripevniť k prednému panelu, preto nie sú na jeho inštaláciu potrebné žiadne skrutky ani spony.

603. Odpojte predný panel od zariadenia a ak už obsahuje odnímateľný látkový kryt, opatrne ho zložte z panela – dbajte na to, aby ste panel neohli.

POZNÁMKA: Niektoré modely zo série WELL A7 sa dodávajú s látkou trvalo pripevnenou k prednému panelu, táto látka nie je odnímateľná z panela, panel však môžete prispôsobiť ďalším látkovým krytom nasadeným na existujúcej látke.

604. Odstráňte všetky plastové obaly z nového látkového krytu, ktorý chcete použiť.

605. Začínajúc v ľavom hornom rohu predného panela, zastrčte elastický lem za panel a zatiaľ čo držíte tento roh na mieste, druhou rukou pokračujte do pravého horného rohu a postupne zastrkávajte elastický lem látkového krytu za okraj panela. Teraz potiahnite látkový kryt smerom k spodnému okraju panela a bezpečne zastrčte zvyšok látkového okraja za spodnú časť panela.

606. Prípadné záhyby na látkovom kryte vyhladiť zatlačením na tieto záhyby.

607. Pripevnite predný panel s novo nasadeným látkovým krytom späť na zariadenie a skontrolujte okraje, aby ste zabránili zablokovaniu oblasti vstupu vzduchu.

POZNÁMKA: Prispôsobiteľné látkové kryty je možné prať v práčke podľa pokynov na starostlivosť dodaných so súpravou. Je dôležité, aby bol elastický pás pozdĺž okrajov látkového krytu neporušený a aby tesne priliehal, pretože to pomáha zabezpečiť optimálne prúdenie vzduchu do zariadenia s minimálnym poklesom výkonu. Ak spozorujete, že je elastický pás porušený alebo veľmi voľný, je čas vymeniť látkový kryt.

PRISPÔSOBENIE NOŽIČIEK

Nožičky z termoplastického elastoméru (TPE) sú pripevnené k zariadeniu pomocou zabudovaných skrutiek. Nožičky – rovnako ako horná rukoväť – sú odnímateľné. Súpravu nožičiek môžete pripevniť alebo vymeniť pomocou nasledujúcich krokov.

608. Umiestnite zariadenie naplocho na zadnú stranu tak, aby predný panel smeroval k stropu. Odskrutkujte existujúce nožičky, ak sú nainštalované, otáčaním proti smeru hodinových ručičiek.

609. Odstráňte plastové obaly z novej súpravy nožičiek.

610. Opatrne vložte zabudovanú skrutku nových nožičiek do dutiny v spodnej časti zariadenia a zaistite ich otáčaním v smere hodinových ručičiek, kým narazíte na určitý odpor.

611. Vyskúšajte stabilitu nožičiek tak, že zariadenie umiestníte späť do vzpriamenej polohy, zdvihnite ho asi 5 – 6 cm nad zem a jemne ním zatrasiete.

CHYBY A RIEŠENIE PROBLÉMOV

Nasledujúca tabuľka predstavuje iba obmedzený zoznam. Najaktuálnejšiu a najkompletnejšiu časť venovanú riešeniu problémov, častým otázkam a pokynom pre prípad chýb nájdete v príslušnej časti na našom webe alebo v aplikácii Wellbeing.

#	PROBLÉM	RIEŠENIE PROBLÉMOV	POZNÁMKY
1	Ikona výstrahy na čističke vzduchu svieti	<p>Ak ste si zariadenie práve kúpili alebo ste vložili nové filtre, uistite sa, že sú filtre umiestnené správne tak, aby snímače mohli načítať značky RFID (pozrite si bod 6 v časti NASTAVENIE PRIPOJENIA a NASTAVENIE vyššie).</p> <p>Zariadenie sa dodáva s rôznymi sofistikovanými snímačmi, elektronikou a inými elektrickými komponentmi. Ak niektorý z nich nefunguje správne, na ovládacom paneli produktu sa rozsvieti ikona výstrahy. Ak chcete získať ďalšie informácie o krokoch na vyriešenie daného problému, prejdite do aplikácie Wellbeing a skontrolujte podrobnosti, keď uvidíte túto ikonu rozsvietenú.</p>	Pri telefonovaní na oddelenie podpory si pripravte číslo PNC a SÉRIOVÉ číslo zariadenia.
2.	Čistička vzduchu pracuje dlhý čas s maximálnymi otáčkami ventilátora	<p>Ak ste v režime MANUAL (Manuálny), skontrolujte posúvač rýchlosti ventilátora na ovládacom paneli produktu alebo v aplikácii Wellbeing a upravte ho na požadovanú úroveň.</p> <p>Ak ste v režime SMART (Inteligentný), skontrolujte indikátor kvality vzduchu na ovládacom paneli produktu alebo v aplikácii Wellbeing – ak všetky hodnoty PM neustále ukazujú 999 – 1 000 bez akejkoľvek redukcie, je pravdepodobné, že je snímač zablokovaný. Na čistenie snímača cez okienko snímača použite vysávač – podrobné pokyny nájdete v časti ČISTENIE, STAROSTLIVOSŤ A SKLADOVANIE vyššie.</p>	Snímač PM v zariadení je veľmi presný a citlivý a je normálne, že čistička reaguje na zlú kvalitu vzduchu zvýšením otáčok ventilátora – aby sa kvalita vášho vnútorného ovzdušia dostala späť na bezpečnú úroveň.

3	Čistička vzduchu pracuje dlhý čas s najnižšími otáčkami ventilátora	<p>Ak ste v režime MANUAL (Manuálny), skontrolujte posúvač rýchlosti ventilátora na ovládacom paneli produktu alebo v aplikácii Wellbeing a upravte ho na požadovanú úroveň.</p> <p>Ak ste v režime SMART (Inteligentný), skontrolujte indikátor kvality vzduchu na ovládacom paneli produktu alebo v aplikácii Wellbeing – ak sú všetky hodnoty PM neustále veľmi dobré bez akéhokoľvek zvýšenia, potom je to pre zariadenie bežné správanie – vaša kvalita vzduchu je veľmi dobrá! Ak je hodnota PM2.5 vysoká a zariadenie stále pracuje pri najnižších otáčkach ventilátora, skontrolujte ikonu výmeny filtra na ovládacom paneli produktu alebo v aplikácii Wellbeing a ak svieti, vymeňte použitý filter za nový. Malo by to vyriešiť tento konkrétny problém s rýchlosťou ventilátora.</p> <p>Ak nepomôže ani jeden z vyššie uvedených krokov ani pokyny v aplikácii Wellbeing, prečítajte si bod 9 v tabuľke.</p>	Zariadenie je navrhnuté tak, aby po skončení životnosti filtra (v režime SMART (Inteligentný)) odradila od používania, kým sa filter nevymení, obmedzením otáčok ventilátora, aby nedošlo k opätovnému uvoľneniu zachytených častíc späť do vzduchu.
4	Čistička vzduchu vytvára silný alebo neobvyklý zvuk	<p>Dbajte na to, aby prívod vzduchu (okolo predného panela) a mriežka výstupu vzduchu (horná časť zariadenia) neboli zablokované a aby bola medzi týmito oblasťami a najbližším povrchom vzdialenosť najmenej 30 cm. Ak používate prispôsobiteľný látkový kryt, skúste znova nasadiť látkový kryt na panel tesnejšie alebo skúste zariadenie používať bez neho, aby ste zistili, či problém s hlukom nezmizne.</p> <p>Ak nepomôže ani jeden z vyššie uvedených krokov ani pokyny v aplikácii Wellbeing, prečítajte si bod 9 v tabuľke.</p>	Abnormálny hluk alebo neobvykle vysoký tón nie sú zámerné, preto sa odporúča tento problém riešiť.
5	Čistička vzduchu alebo ventilátor nefungujú	<p>Uistite sa, že dom, použitá zásuvka a zariadenie majú k dispozícii napájanie. V prípade potreby skúste pevne zasunúť zástrčku napájacieho kábla do zásuvky.</p> <p>Ak ste nedávno vložili alebo vymenili filter, vyberte ho a znova ho vložte. Skontrolujte, či je filter správne orientovaný tak, aby ho snímač RFID dokázal rozpoznať.</p> <p>Ak nepomôže ani jeden z vyššie uvedených krokov ani pokyny v aplikácii Wellbeing, prečítajte si bod 9 v tabuľke.</p>	Bezpečnostný mechanizmus na zabránenie riziku poranenia lopatkami ventilátora zabraňuje prevádzke zariadenia, ak sa nezistí prítomnosť filtra (filtrov).

6	Čistička vzduchu beží, ale kvalita vzduchu sa nezlepšuje	<p>Ak ste v režime SMART (Inteligentný), pozorne monitorujte rozdiel v úrovniach kvality vzduchu v aplikácii Wellbeing v priebehu ďalších 20 minút – ak v tomto čase nezaznamenáte žiadne zlepšenie hodnôt kvality vzduchu v aplikácii Wellbeing, postupujte podľa krokov uvedených nižšie.</p> <p>Prejdite na režim MANUAL (Manuálny) a upravte rýchlosť ventilátora na vyššiu úroveň, aby ste zistili, či to pomôže vyriešiť problém. Ak stále nevidíte žiadne zlepšenie, vyskúšajte krok uvedený nižšie.</p> <p>Skúste zatvoriť všetky otvorené dvere alebo okná miestnosti do exteriéru a znovu spustíte zariadenie pri najvyššej rýchlosti ventilátora po dobu 20 minút. Ak sa tým problém vyrieši, odporúčame vám používať zariadenie v tomto uzavretom prostredí čo najviac, až kým nebude kvalita vzduchu vonku (alebo v iných miestnostiach) tiež na dobrej úrovni.</p>	<p>Ak je zariadenie umiestnené v miestnosti väčšej ako odporúčaná veľkosť, zlepšenie kvality vzduchu bude trvať dlhšie – buďte trpezliví a udržiavajte zariadenie pri maximálnej možnej rýchlosti.</p> <p>Zariadenie sa dodáva s viacerými filtrami – uistite sa, že máte príslušné filtre na odstránenie znečisťujúcej látky, ktorú chcete odstrániť.</p>
7	Čistička vzduchu produkuje alebo vydáva zvláštny zápach	<p>Pri prvom spustení zariadenia môžete cítiť zápach plastu, lepidla alebo farby – najmä v blízkosti mriežky výstupu vzduchu – v niektorých prípadoch sa tomu nedá zabrániť, táto „vôňa nového automobilu“, by však mal rýchlo zmiznúť.</p> <p>Ak cítite zápach horenia, odpojte zariadenie a kontaktujte autorizované servisné stredisko spoločnosti Electrolux pre ďalšiu podporu.</p>	<p>Vždy dbajte na to, aby boli uskladnené filtre medzi jednotlivými použitiami zabalené vo vhodnom obale.</p>
8	Nie je možné nastaviť pripojenie čističky vzduchu k aplikácii	<p>Ak nedokážete nastaviť pripojenie zariadenia k aplikácii Wellbeing ani po niekoľkých pokusoch podľa krokov v aplikácii Wellbeing a v časti Časté otázky, najlepším riešením je obrátiť sa na autorizované servisné stredisko spoločnosti Electrolux.</p>	<p>Čip pripojenia Wi-Fi v zariadení funguje iba na frekvencii 2,4 GHz, takže sa uistite, že domáca sieť Wi-Fi funguje v tejto šírke pásma.</p>
9	Mám iný problém, ktorý tu nie je uvedený, alebo žiadny z vyššie uvedených krokov nepomohol problém vyriešiť	<p>Na našej webovej stránke alebo v aplikácii Wellbeing na stránkach s informáciami o výrobku môžete vyhľadať ďalšie návody na riešenie problémov a časté otázky alebo sa obráťte priamo na autorizované servisné stredisko spoločnosti Electrolux. Ďakujeme vám!</p>	<p>Pripravte si číslo PNC a SÉRIOVÉ číslo zariadenia.</p>

Zahvaljujemo se vam, da ste izbrali čistilnik zraka serije Electrolux WELL A7 / A5. Za zagotavljanje najboljših rezultatov delovanja vaše enote vselej uporabljajte originalne potrošne dele, dodatno opremo in rezervne dele znamke Electrolux. Ta naprava vključuje okolju prijazno zasnovo, zato so vsi plastični deli označeni za reciklažo.

INFORMACIJE ZA SPLOŠNO VARNOST

Ta UPORABNIŠKI PRIROČNIK vam zagotavlja specifična navodila za uporabo vašega modela ALI serije. Enoto uporabljajte izključno skladno z navodili v tem priročniku. Ta navodila ne zajemajo vseh možnih pogojev in okoliščin uporabe. Pri nameščanju, uporabi in vzdrževanju katere koli naprave sta pomembni zdrava pamet in previdnost.

OPOZORILO – VARNOST OTROK IN RANLIVIH OSEB

Nevarnost zadušitve, poškodb ali trajne invalidnosti. Vse dele embalaže hranite zunaj dosega otrok.

To napravo lahko otroci od osmega leta naprej ter osebe z zmanjšanimi telesnimi, čutnimi ali razumskimi sposobnostmi ali s pomanjkanjem izkušenj ter znanja uporabljajo le pod nadzorom ali če so dobile ustrezna navodila glede varne uporabe naprave in če se zavedajo nevarnosti, ki obstajajo.

Čiščenja in uporabniškega vzdrževanja ne smejo izvajati otroci brez nadzora. Otroci se z napravo ne smejo igrati. Otroci, mlajši od treh let, se ne smejo približevati napravi, če niso pod nenehnim nadzorom.

POZOR – IZOGIBAJTE SE TELESNIM POŠKODBAM ALI POŠKODBAM ENOTE ALI LASTNINE

Pretoka zraka ne smete usmeriti v kamine ali druge vire toplote, saj to povzroči razplamtenje ognja ali hitri dvig temperature.

Na enoto ne plezajte in nanjo ne odlagajte predmetov.

Na enoto ne obešajte predmetov.

Na enoto ne odlagajte vsebnikov s tekočino.

Enoto IZKLOPITE iz napajanja, če je dalj časa ne nameravate uporabljati.

Ne blokirajte ali prekrivajte območja za dovod zraka, območja ventilatorja in rešetke za odvod zraka.

Poskrbite, da bo vsa električna/elektronska oprema od enote oddaljena vsaj 30 cm.

POZOR – STENSKA NAMESTITEV: IZOGIBAJTE SE TELESNIM POŠKODBAM ALI POŠKODBAM LASTNINE

Vedno uporabite vijak in plastični vložek za stensko obešalo, ki ustreza materialu, iz katerega je izdelana stena (npr. pribitni vložek z vijaki za betonsko steno ALI razširitveni vložek z vijaki za mavčno steno itd.). Če niste prepričani, kakšno vrsto zidu imate, ga naj pregleda kvalificirani gradbinec ALI konstruktor in priporoči ustrezno vrsto vijaka in vložka glede na lokalne standarde in nacionalne gradbene standarde. V nobenem primeru za namestitev stenskega obešala ne uporabite samo enega vijaka. Pri vrtanju odprtin v steno ALI ravnanju s tovrstno opremo upoštevajte ustrezne previdnostne ukrepe glede varnosti in uporabljajte varovalno opremo (npr. zaščitne rokavice, masko za prah itd.).

Enote NITI ne vlecite NITI potegnite za napajalni kabel, kadar je nameščena na steno. Prepričajte se, da je napajalni kabel nameščen tesno ob steno in tla, da preprečite nepotrebno zapletanje predmetov s kablom in posledično nenamerno vlečenje enote. Za najboljše rezultate zagotovite, da je stensko obešalo trdno pritrjeno na steno pod pravilnim kotom (npr. vzporedno s tlemi brez nagibanja).

Če niste prepričani, da ste stensko obešalo pravilno pritrdili na steno, preden enoto namestite, obešalo preizkusite tako, da a) nanj z vrha pritisnete z rokami, da vidite, ali popusti, in b) obešalo povlečete proti sebi, da vidite, ali se vijaki zrahljajo.

INFORMACIJE O RADIJSKI POVEZAVI

Delovna frekvenca brezžičnega omrežja in največja izhodna moč: 2,4 GHz; 15 dBm

Delovna frekvenca RFID in največja izhodna moč: 13,56 MHz; 30 dBm ± 10 %

Poraba energije izdelka v stanju pripravljenosti omrežja je manjša od 2,0 W

INFORMACIJE O ELEKTRIČNI VARNOSTI

OPOZORILO – IZOGIBAJTE SE NEVARNOSTI POŽARA ALI ELEKTRIČNEMU UDARU

Ta enota se lahko uporablja pri 50- ali 60-Hz napajanju, ki se ne spreminja. Ne uporabljajte podaljška ali adapterskega vtiča.

Ne odstranite nobenega pola napajalnega kabla. Napajalnega kabla ne stiskajte, zvijajte ali vozajte.

Napajalnega kabla ne režite ali ga izpostavljajte poškodbam. Če je napajalni kabel poškodovan, ga lahko zamenja samo družba Electrolux, zastopnik njihovega servisnega centra ali druga strokovno usposobljena oseba. Enota ne vsebuje delov, ki jih lahko servisira uporabnik sam. Za popravila se vedno obrnite na pooblaščenega serviserja družbe Electrolux.

V nobenem primeru ne smete rezati, odstranjevati ali premostiti ozemljitvenega pola (glejte sliko 26 na strani 3, za VB glejte sliko 27). Če niste prepričani, da je vtičnica

ustrezno ozemljena ali zaščitena z varovalko s časovno zakasnitvijo ali odklopnikom, naj ustrezno vtičnico namesti kvalificiran električar skladno s pravilnikom NEC (National Electrical Code) ali veljavnimi lokalnimi zakoniki in uredbami.

V bližini te ali drugih naprav ne shranjujte ali uporabljajte bencina in drugih vnetljivih hlapov in tekočin. Na oznaki izdelka poiščite podatke o vnetljivosti in druga opozorila.

V izogib električnemu udaru in/ali nevarnosti požara pazite, da v enoto ne prodre voda ali katera koli tekočina ali vnetljivo čistilno sredstvo. Pred čiščenjem se prepričajte, da ste enoto izklopili.

Enote nikoli ne odklopite tako, da vlečete za napajalni vtič. Vtič vedno trdno primate in ga povlecite naravnost iz vtičnice.

POZOR – IZOGIBAJTE SE RESNIM POŠKODBAM ALI SMRTI

V območje za odvod zraka ali rešetko na sprednji strani enote ne segajte s prsti ali predmeti.

Enote ne smete vklopiti ali zaustaviti tako, da odklopite napajalni kabel ali izklopite napajanje v električni omarici.

V primeru okvare (iskre, vonj po zažganem itd.) takoj prekinite delovanje, odklopite napajalni kabel in pokličite pooblaščenega serviserja Electrolux.

Enote ne uporabljajte z mokrimi rokami.

Ne vlecite napajalnega kabla.

Pri odstranjevanju filtra(-ov) ne prijemajte lopatice ventilatorja.

ODLAGANJE



Ta simbol na enoti ali njeni embalaži pomeni, da enota ni uvrščena med gospodinjne odpadke. Za reciklažo enoto odnesite na uradno zbirno mesto, kjer bodo lahko baterijo in električne dele odstranili in reciklirali varno in profesionalno. Upoštevajte pravila v vaši državi glede zbiranja električnih izdelkov in polnilnih baterij.

PREDZAGONOM

Natančno preberite ta priročnik in posebno pozornost namenite varnostnim informacijam. Posebno pozornost namenite razdelkom o opozorilih!

Prepričajte se, da so priložene vse opisane glavne komponente in sestavni deli.

WALL HANG
HOOK



CUSTOMIZED
DECOR KITS



TAILORED
FILTER KITS

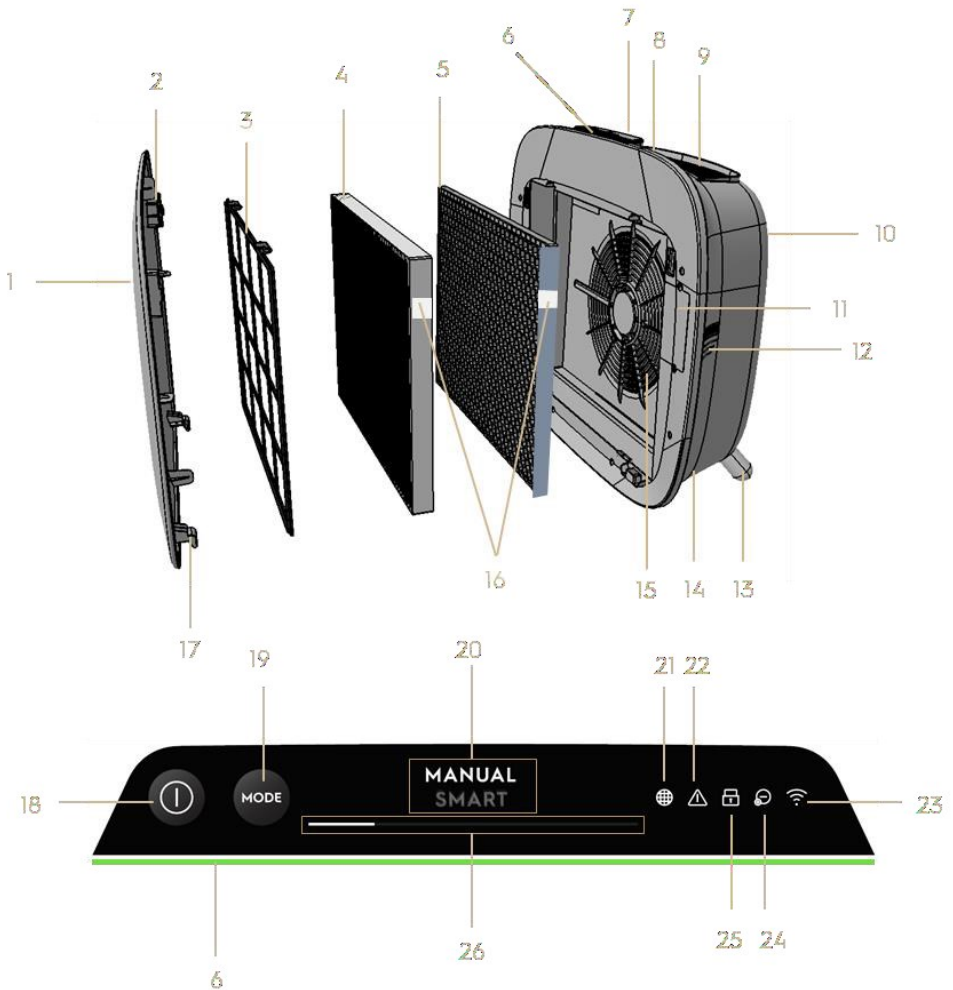
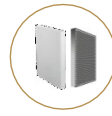

GLAVNE KOMPONENTE ČISTILNIKA ZRAKA SERIJE WELL A7 / A5

1	Snemljiva in po meri prilagodljiva sprednja plošča	14	Reža za napajalni kabel
2	Magneta prednje plošče	15	Odprtina za motor ventilatorja, rešetka
3	Mrežasti predfilter	16	Oznaka(-e) RFID
4	Filter finih delcev	17	Zatiči za sprednjo ploščo

5	Ogleni filter za hlapne organske spojine (VOC)	18	Gumb za VKLOP/IZKLOP
6	Indikator kakovosti zraka	19	Gumb MODE (NAČIN)
7	Prikazovalnik UI (UI: uporabniški vmesnik)	20	Prikaz načina
8	Snemljivi zgornji ročaj za prenos	21	Ikona za zamenjavo filtra
9	Rešetka za odvod zraka	22	Opozorilna ikona
10	Hrbtno držalo za dviganje in obešanje	23	Ikona brezžičnega omrežja
11	Ohišje senzorja	24	Ikona ionizatorja
12	Okno senzorja	25	Ikona varovala za otroke
13	Snemljiva nogica (× 2)	26	Drsnik in indikator HITROSTI VENTILATORJA

OPOMBA: vaš specifični model morda ne vključuje vseh komponent ali funkcij, navedenih v tem UPORABNIŠKEM PRIROČNIKU. Za točne podrobnosti vašega modela glejte embalažo ALI stran s tehničnimi podatki na našem spletnem mestu. Electrolux si pridržuje pravico do spremembe podatkov v tem priročniku brez obvestila.

ODSTRANJEVANJE EMBALAŽE IN NAMESTITEV – stranislikami 6–7

Pri odstranjevanju embalaže čistilnika zraka bodite previdni. Enota ima več snemljivih komponent, ki se lahko med prevozom zrahljajo, zato škatlo položite na ravno površino ALI tla in jo previdno odprite.

612. Enoto in pomožne komponente vzemite iz glavne škatle (npr. tako da jo primete za zgornji ročaj, ko je ta nameščen). Odstranite plastično embalažo ter jo zavržite skladno z varnostnimi in lokalnimi navodili za reciklažo.

613. V primeru namestitve na steno:

- Preden nadaljujete, si oglejte varnostna navodila v razdelku SPLOŠNA VARNOST.
- Izberite mesto na steni, kamor želite namestiti enoto. Mesto mora biti vsaj 20 cm pod linijo pogleda osebe v stoječem položaju (priporočljivo in primerno je tudi nižje), da zagotovite optimalno pregledovanje in čistočo pod enoto. Zagotovite tudi, da je najbližja napajalna vtičnica oddaljena največ 1,5 metra ter da so druge površine v bližini od desne strani enote (okno senzorja) oddaljene vsaj 20 cm.
- Priloženo obešalo nežno položite na površino stene z ravno stranjo navzdol in s svinčnikom označite dve mesti, kjer boste izvrtali luknji za vijaka. Obešalo morate namestiti tako, da je štrleča konica (brez odprtin) na vrhu (glejte sliko št. 2).
- Glede na vrsto stene uporabite ustrezen sveder, da v steno izvrtate dve luknji na označenih mestih, in po potrebi vstavite vložka.
- Glede na vrsto stene v naslednjem koraku uporabite ustrezne vijake. Obešalo položite na površino stene z ravno stranjo navzdol, tako da so

odprtine nameščene koncentrično ter da je obešalo vzporedno s tlemi in poravnano, nato pa do konca privijte vijake, dokler ni obešalo varno nameščeno na mestu in se ne premika, če ga povlečemo.

- f. Enoto dvignite in jo namestite na obešalo, tako da se zgornji del obešala varno prilega vdolbini na hrbtne strani enote.
- g. Nežno prilagodite enoto, tako da jo poravnate, podobno kot sliko. Zagotovite, da je enota nameščena poravnana s steno.
- h. Preden enoto snamete s stene, ne pozabite iz stenske vtičnice odklopiti napajalnega kabla.

614. Pri namestitvi na tla:

- a. Vzemite cilindrične nogice in jih privijte v enoto tako, da jih obračate v smeri urnega kazalca, dokler ne zaslišite klika (ali začutite rahlega upora).
- b. Dvignite enoto in jo namestite v bližini električne vtičnice, ki jo nameravate uporabiti.
- c. Zagotovite, da je sprednja stran enote (dovod zraka) vsaj 30 cm oddaljena od drugih površin in desna stran enote (okence senzorja) vsaj 20 cm. Nad enoto (rešetka za odvod zraka) naj bo dovolj prostora, da lahko enota na najbolj učinkovit način razpršuje čist zrak po prostoru.
- d. V primeru stenske namestitve cilindrične nogice odstranite s podstavka enote, da zagotovite bolj učinkovito porazdelitev po zraku.

615. Sprednjo ploščo snemite tako, da jo z obema rokama nežno povlečete stran od enote.

616. Odstranite mrežasti predfilter, filter finih delcev in ogljeni filter za hlapne organske spojine (VOC) ter odstranite celotno plastično embalažo. Zavržite skladno z varnostnimi navodili in lokalnimi navodili za reciklažo.

617. Filtrirne sloje vstavite nazaj v enoto v istem vrstnem redu, kot ste jih prvotno odstranili (tj. najprej vstavite ogljeni filter za hlapne organske spojine (VOC)). Med vstavljanjem pazite, da filter držite tako, da je oznaka RFID v zgornjem desnem kotu filtra – mora biti v bližini lopute ohišja senzorja.

618. Mrežasti predfilter in sprednjo ploščo namestite nazaj na enoto.

619. Napajalni kabel enote priklopite v najbližjo napajalno vtičnico, da zasveti lučka gumba za VKLOP/IZKLOP na uporabniškem vmesniku izdelka.

620. Za najboljše rezultate enoto uporabljajte v zaprtem prostoru z zaprtimi vrati in

okni, kadar je to izvedljivo.

PRVA IN NADALJNJA UPORABA – slike na straneh 6–7

VKLOP

621. Enkrat tapnite gumb za VKLOP/IZKLOP , da vklopite čistilnik zraka

OPOMBA: po vsakem novem zagonu traja približno 10 sekund, da se senzorji umerijo in analizirajo kakovost zraka, preden ventilator doseže ustrezno hitrost. Medtem bo indikator kakovosti zraka počasi utripal v beli barvi.

SPREMINJANJE NAČINOV IN HITROSTI VENTILATORJA

622. Enkrat tapnite tipko MODE (NAČIN) , da preklopite med dvema načinoma: SMART (PAMETNI) in MANUAL (ROČNI)

SMART (PAMETNI): to je privzeti način, v katerem se zažene enota. V načinu SMART bo enota podatke senzorja uporabljala kot vhodne podatke za izbiro ustrezne hitrosti ventilatorja ter vrste in stopnje intenzivnosti, prikazane na prikazovalniku uporabniškega vmesnika. Uporabnik v tem načinu ne more ročno prilagoditi hitrosti ventilatorja. Za več podrobnosti glejte poglavje INDIKATOR KAKOVOSTI ZRAKA (AQI).

OPOMBA: lučka INDIKATORJA KAKOVOSTI ZRAKA se v pametnem načinu povsem izklopi, kadar je v prostoru tema, da ne moti okolice.

MANUAL (ROČNI): v načinu MANUAL enota uporabi podatke senzorja kot vhodne podatke izključno za prikaz stopnje kakovosti zraka na indikatorju kakovosti zraka, vendar ne omogoča samodejne prilagoditve hitrosti ventilatorja. Ta način je najbolj primeren za hitro in intenzivno čiščenje, zlasti takrat, ko uporabnik predvideva povečanje trdnih delcev v prostoru zaradi gospodinjskih opravil (npr. sesanje).

623. V načinu MANUAL tapnite in premaknite drsnik za hitrost ventilatorja, da prilagodite hitrost čiščenja – na skrajni levi strani je najnižja hitrost, na skrajni desni pa najvišja.





OPOMBA: enota bo postopno višala ALI nižala vrednost do nastavljenе hitrosti. Drsnik deluje tudi kot indikator trenutne hitrosti ventilatorja.

624. V STANJU PRIPRAVLJENOSTI IN IZKLOP BREŽIČNEGA OMREŽJA: Čistilnik zraka je zasnovan po načelih ECODESIGN, zato bo poskušal porabo energije znižati pod 2,0 W, ko je enota IZKLOPLJENA (razen če uporabnik dovoli preglasitev). Ko je enota VKLOPLJENA, če nima funkcije povezljivosti z brezžičnim omrežjem ALI če ta ni nameščena, se bo radijski signal brezžičnega omrežja samodejno izklopil po 30 minutah, da prihrani energijo – za ročni vklop radijskega signala brezžičnega

omrežja zaženite POVEZOVANJE (samo korak 21) ali odklopite kabel in ga znova priklopite v vtičnico.

IKONE FUNKCIJ IN INDIKATORJI

OPOMBA: na vašem modelu niso na voljo vsi indikatorji ALI ikone funkcij. Za podrobnosti o razpoložljivih funkcijah si oglejte informacije na embalaži ali tehnične podatke izdelka na spletnem mestu.

- 625. ZAMENJAVA FILTRA:** Visokoučinkoviti filter(-tri) v enoti niso pralni, zato jih je mogoče samo menjati. Ikona za zamenjavo filtra  zasveti, da vas opomni, da je treba zamenjati filter. Vaš čistilnik zraka ima morda nameščenih več filtrov, zato za podrobnosti o filtrirnem sloju, ki ga je treba menjati, glejte aplikacijo Wellbeing. Vedno se prepričajte, da ste odstranili plastično zaščitno vrečko, preden filter namestite v enoto. Ko zamenjate izrabljeni filter, se ikona za zamenjavo filtra samodejno izklopi in je ni treba ponastaviti.
- 626. OPOZORILO:** Opozorilna ikona  zasveti, da vas opozori na možne električne ali elektronske napake na vaši enoti. Za podrobnosti glede vrste napake, podrobnosti o komponentah in morebitnih ukrepih za razrešitev glejte aplikacijo Wellbeing. Več podrobnosti lahko najdete v spodnjem razdelku NAPAKE IN ODPRAVLJANJE TEŽAV.
- 627. VAROVALO ZA OTROKE:** Enota je opremljena s funkcijo varnostnega zaklepa, ki onemogoči uporabniški vmesnik izdelka in s tem prepreči nenamerne pritiske. Funkcijo varovala za otroke lahko vklopljate/izklopljate v aplikaciji Wellbeing ali tako, da hkrati za 5 sekund pritisnete gumb za VKLOP/IZKLOP in gumb MODE. Ikona varovala za otroke  zasveti, ko je funkcija aktivirana.
- 628. IONIZATOR:** Enota je opremljena z modulom ionizatorja, ki v stanju delovanja ustvarja negativne ione, ki dodatno pomagajo pri postopku prečiščevanja zraka. Ionizator je privzeto IZKLOPLJEN in ga lahko VKLOPITE/IZKLOPITE izključno v aplikaciji Wellbeing. Ikona ionizatorja  zasveti, ko je funkcija aktivirana. Za več podrobnosti o tem, kako ionizator pripomore k zmanjševanju delcev v zraku, glejte stran s podatki o izdelku na spletnem mestu.
- 629. BREŽIČNO OMREŽJE:** Enota je opremljena z modulom za brezžično omrežje, ki omogoča oddaljeno krmiljenje in dostop do mnogih drugih funkcij, vključno s časovno odvisnim sledenjem podatkom o kakovosti zraka v prostoru. Ko enoto povežete z domačim brezžičnim omrežjem, ikona  zasveti. Če ikona utripa,

nakazuje začasno izgubo brezžične povezljivosti – za več podrobnosti glejte aplikacijo Wellbeing.

OPOMBA: Prenesite si našo aplikacijo Wellbeing in sledite navodilom za povezovanje po korakih, da čistilnik zraka povežete s spletom.

630. INDIKATOR KAKOVOSTI ZRAKA: Enota je opremljena s senzorjem(-i) kakovosti zraka. Detektor trdnih delcev (PM, Particulate Mater) na osnovi laserskega merjenja je visokonatančni detektor delcev, ki lahko zaznava delce velikosti PM1, PM2,5 in PM10. Indikator kakovosti zraka vizualno – s pomočjo barvne lestvice – v realnem času prikazuje kakovost zraka skladno s spodnjo preglednico. V načinu SMART raven kakovosti zraka določa tudi hitrost ventilatorja skladno s spodnjo preglednico.



OPOMBA: Okence senzorja redno čistite, da se ne zamaši s prahom in da zagotovite pravilno delovanje senzorjev. Za natančno odčitavanje senzorjev zagotovite tudi optimalne stopnje vlažnosti (med 35–80 %).

BARVA LUČKE	PM 2,5 (µg/m ³)	STANJE KAKOVOSTI ZRAKA	HITROST VENTILATORJ A
Bela	Umerjanje Povezovanje		
Zelena	0–12	Zelo dobro	2
Rumena	13–35	Dobro	3
Oranžna	36–55	Slabo	4
Rdeča	56–150	Zelo slabo	5
Vijolična	151–250	Slabo	5
Rjava	>250	Zelo slabo	5

POVEZOVANJE – slike na straneh 6–7





OPOMBA: Nekateri koraki v postopku povezovanja so se morda spremenili, zato sledite navodilom po korakih v zadnji različici aplikacije, ki služijo kot referenca v primeru odstopanja. Zagotovite, da domače brezžično omrežje deluje v frekvenčnem pasu 2,4 GHz, ne pa v frekvenčnem pasu 5 GHz, saj slednjega čistilnik zraka ne bo prepoznal.

631. V trgovini iOS App ali Google Play poiščite aplikacijo Wellbeing, jo prenesite, se registrirajte in prijavite v aplikacijo. Tukaj je na voljo možnost »Dodaj napravo v aplikacijo«, nato pa za povezovanje enote sledite navodilom po korakih – spodnji koraki so zgolj okvirni.

632. Ko enoto priklopite v električno vtičnico, za 5 sekund pritisnite gumb VKLOP/IZKLOP , da začne ikona za brezžično povezavo  hitro utripati – to nakazuje, da je aktivirana dostopna točka enote in je pripravljena za povezovanje z brezžičnim omrežjem.

633. Odprite aplikacijo Wellbeing in s fotoaparatom telefona optično preberite črtno kodo brezžičnega omrežja. Črtno kodo brezžičnega omrežja poiščite na nazivni

nalepki enote (običajno je nameščena za mrežastim predfiltrom, glejte sliko 7). Številke črtne kode lahko tudi ročno vnesete v aplikacijo, če optično branje ni učinkovito.

- 634.** Aplikacijo povežite z dostopno točko enote.
- 635.** Na seznamu razpoložljivih omrežij izberite domače brezžično omrežje 2,4 GHz, v katero želite povezati enoto, nato pa v aplikacijo vnesite geslo zadevnega domačega brezžičnega omrežja – počakajte, da enota vzpostavi povezavo.
- 636.** Korake dokončajte tako, da poimenujete svoj na novo povezani čistilnik zraka.
- 637.** Če želite kadar koli pozneje ponastaviti poverilnice za brezžično omrežje, shranjene v vaši enoti, za 5 sekund pritisnite gumb VKLOP/IZKLOP , da začne ikona za brezžično omrežje  utripati (tj. podobno kot v 20. koraku, dostopna točka je aktivirana). Ko ste znova v tem stanju, za 5 sekund pritisnite gumb za VKLOP/IZKLOP , dokler ikona za brezžično omrežje  ne začne utripati in ne sveti. Nastavitve brezžičnega omrežja enote so zdaj ponastavljene in ne bodo zagnale postopka povezovanja z vašim brezžičnim omrežjem.

ČIŠČENJE, NEGA IN SHRANJEVANJE – slike na straneh 6–7

OPOMBA: Čistilnik zraka vedno odklopite pred čiščenjem, da preprečite udar ali nevarnost požara. Za čiščenje te enote nikoli ne uporabljajte agresivnih abrazivnih čistilnih sredstev ALI voska. Visokoučinkoviti filtri niso pralni, zato jih morate po izteku življenjske dobe zamenjati.

ČIŠČENJE IN NEGA

- 638.** Za optimalno delovanje enote zagotovite, da se okence senzorja ne zamaši. Normalno je, da se na tem mestu kopiči prah, zato tukaj redno (npr. vsaj enkrat na 4 tedne) posesajte okence senzorja s sesalnikom z ozko šobo/krtičo.
- 639.** Plastične dele enote je treba očistiti s suho krpo brez olj. Za madeže na plastičnih delih uporabite rahlo vlažno mehko krpo iz mikrovlakn, da nežno drgnete madež.
- 640.** Tkanino, pritrjeno na sprednjo ploščo, je treba obrisati s suho krpo brez olj ali posesati z sesalnikom z mehko krtičo, da preprečite lomljenje vlaken. Na območju okoli dovoda za zrak na sprednji strani enote se lahko kopiči več prahu kot na nekaterih drugih delih, zato ga je za zagotavljanje optimalnega delovanja treba čistiti pogosteje.

SHRANJEVANJE

- 641.** Ko enoto shranite, poleg tega, da jo odklopite in napajalni kabel ohladno

navijete okoli nogic podnožja, zagotovite, da enoto skupaj z visokoučinkovitimi filtri in sprednjo ploščo iz tkanine pokrijete, da preprečite nabiranje prahu.

MENJAVANJE FILTROV – slike na straneh 6–7

OPOMBA: Filtri, razen mrežasti predfilter, niso pralni in jih je treba po koncu življenjske dobe vedno zamenjati. Čistilniki zraka serije WELL A7 / A5 imajo na voljo različne filtre, ki so prilagojeni vašemu življenjskemu slogu. Vsak filtrirni sloj je opremljen s pametno oznako RFID, ki omogoča enolično identifikacijo in sledenje uporabe skozi čas. Za pomoč pri izbiri ustreznega filtra za vaše potrebe pojdite v aplikacijo Wellbeing ali na stran s podatki o izdelku na našem spletnem mestu.

- 642.** Za najboljšo izkušnjo in zagotavljanje neprekinjene uporabe čistilnika zraka v aplikaciji Wellbeing spremljajte preostanek življenjske dobe filtra in nadomestni filter naročite vnaprej, preden življenjska doba doseže 0 %. Če ste omogočili obvestila, vas bo aplikacija Wellbeing obvestila, ko se življenjska doba filtra izteka (npr. 5 %).
- 643.** Ko se življenjska doba enega ali več filtrov izteka, ikona za zamenjavo filtra na uporabniškem vmesniku izdelka zasveti in javi, da ga je treba zamenjati. Pojdite v aplikacijo Wellbeing, da pravilno identificirate filter, ki ga je zaradi skorajšnjega izteka življenjske dobe treba menjati. Ko je se življenjska doba filtra izteka, lahko v načinu SMART nastavite najvišjo hitrost ventilatorja.
- 644.** Izrabljen filter je morda močno obložen s prahom in trdnimi delci, zato pred odprtjem sprednje plošče zagotovite, da imate pri roki vrečko za enkratno uporabo ali embalažo, da vanjo odložite filter.
- 645.** Odstranite sprednjo ploščo in mrežasti predfilter ter ju odložite na stran. Nato odstranite filtrirni sloj, katerega življenjska doba se je iztekla, in ga z roko odložite v vrečko za enkratno uporabo.
- 646.** Nato z nadomestnega filtra odstranite plastično embalažo in ga namestite na ustrezno mesto. Prepričajte se, da ste v enoto najprej vstavili ogleni filter za hlapne organske spojine (VOC), šele nato filter finih delcev. Znova vstavite mrežasti predfilter in zaprite sprednjo ploščo. Ikona za zamenjavo filtra na uporabniškem vmesniku izdelka ne bo več svetila, v aplikaciji Wellbeing pa bo navedena življenjska doba novega filtra.

OPOMBA: Če je sprememba nakazana samo na uporabniškem vmesniku izdelka, v aplikaciji Wellbeing pa ne, znova zaženite aplikacijo in enoto, preden izvedete postopek za odpravljanje težav.

- 647.** Izrabljeni filter in morebitno plastično embalažo zavržite skladno z lokalnimi smernicami za reciklažo. Oznake RFID vsebujejo vezje, zato jih je treba odložiti ločeno od preostalega dela filtra.

V nasprotju z drugimi napravami čistilnik zraka serije WELL A7 / A5 odlikujeta edinstvena zasnova in estetski videz, ki zagotavljata, da se prilega vašemu stilu in pohištvu vašega doma. Poleg tega so serije opremljene z več kompleti za prilagoditev enote po meri, ki prispevajo k estetskemu videzu in tudi uporabnosti enote.

PRILAGODITEV ZGORNJEGA ROČAJA PO MERI

Ročaj iz poliuretanskega usnja (PU) na vrhu enote je na enoto pritrjen z dvema vijakoma. Sledite spodnjim korakom, da pritrдите ali zamenjate obstoječi zgornji ročaj.

648. Pri menjavi obstoječe zgornje ročice iz PU:

- a. Odstranite oba vijaka, tako da ju obrnete v obratni smeri urnega kazalca, in ju odložite na stran skupaj z obstoječim ročajem.
- b. Z novega ročaja odstranite morebitno zaščitno plastično ovojnino in ga namestite na enoto, tako da vijaka privijete z obračanjem v smeri urnega kazalca, dokler ne začutite rahlega upora. Zagotovite, da se enota in vijak tesno prilegata ter da med njima ni nobene vrzeli.
- c. Preizkusite ročaj tako, da enoto dvignite za 5–6 cm nad tla in jo nežno stresete.

649. Ob prvem nameščanju zgornjega ročaja:

- a. Na vrhu enote med uporabniškim vmesnikom izdelka in rešetko za odvod zraka boste našli dve okrogli vdolbini, ki sta zaščiteni z gumijastima čepoma. Vdolbino odprite tako, da gumijasti čep izvlečete. To storite tako, da ga primete na obeh straneh in ga nežno povlečete.
- b. Sledite korakoma 37b. in 37c (zgoraj).

PRILAGODITEV PREDNJE PLOŠČE

Videz prednje plošče lahko prilagodite po meri s prevleko iz tkanine, da jo poudarite, hkrati pa zagotovite, da se ujema z dodatki v prostoru. Prevleka iz blaga ima elastičen šiv, s pomočjo katerega jo namestite na sprednjo ploščo, kar pomeni, da jo lahko namestite brez vijakov ali sponk.

650. Sprednjo ploščo odstranite z enote in če že ima nameščeno snemljivo prevleko iz blaga, jo nežno snemite s plošče, pri tem pa pazite, da plošče ne upognete.

OPOMBA: Nekateri modeli serije WELL A7 imajo na sprednji plošči trajno nameščeno prevleko iz blaga. Ta ni snemljiva, vendar lahko ploščo še vedno prilagodite po meri z drugo prevleko iz blaga, ki jo namestite preko obstoječe.

651. Novo prevleko iz blaga, ki jo nameravate uporabiti, vzemite iz morebitne plastične ovojnine.

652. Elastiko najprej zatakните za sprednjo ploščo v zgornjem levem kotu in medtem ko držite ta vogal na mestu, se z drugo roko pomikajte do zgornjega desnega kota, pri tem pa nadaljujte z zatikanjem elastike prevleke iz blaga za rob plošče. Zdaj povlecite prevleko iz blaga proti spodnjemu robu plošče in preostali del blaga fiksno zatakните za spodnji del plošče.

653. Zgladite morebitne gube na prevleki iz blaga tako, da pritisnete nanje.

654. Sprednjo ploščo z novo prevleko iz blaga namestite nazaj na enoto in preglejte robove, da se prepričate, da ti ne ovirajo območja za dovod zraka.

OPOMBA: Po meri prilagodljive prevleke iz blaga so primerne za strojno pranje skladno z navodili, priloženimi kompletu. Pomembno je, da elastika okoli robov prevleke iz blaga ni strgana in da se tesno prilega, saj to zagotavlja optimalen pretok zraka v enoto ob najmanjšem možnem vplivu na učinkovitost delovanja. Če opazite, da je elastika strgana ali zelo zrahljana, je čas za menjavo prevleke iz blaga.

PRILAGODITEV NOGIC PO MERI

Nogice iz termoplastičnega elastomera (TPE) so na enoto nameščene z vdelanimi vijaki. Nogice so snemljive enako kot zgornji ročaj. Sledite spodnjim korakom, da pritrdite ali zamenjate obstoječi set nogic.

655. Enoto položite na hrbtno stran, da je sprednja plošča obrnjena proti stropu. Odvijte obstoječi nogici, če sta nameščeni, tako, da ju obračate v obratni smeri urnega kazalca.

656. Odstranite morebitno plastično ovojnino, s katero je prevlečen nov set nogic.

657. Nežno potisnite vdeleni vijak nove nogice v odprtino na dnu enote in ju pritrdite tako, da ju privijate v smeri urnega kazalca, dokler ne začutite rahlega upora.

658. Preizkusite stabilnost nogic tako, da enoto znova postavite v pokončni položaj in jo dvignete za približno 5–6 cm nad tla ter jo rahlo stresete.

Spodnja preglednica ne vsebuje popolnega seznama. Za najnovejše in popolno poglavje o odpravljanju težav, pogostih vprašanih in odgovorih ter vodniku po napakah glejte ustrezno poglavje na našem spletnem mestu ali aplikacijo Wellbeing.

#	TEŽAVA	ODPRAVLJANJE TEŽAVE	OPOMBE
1	Opozorilna ikona čistilnika zraka sveti	<p>Če ste pravkar kupili enoto ALI vstavili nov filter(-tre), se prepričajte, da je (so) filter(-tri) pravilno usmerjen(-i), da lahko senzor prebere oznake RFID (glejte točko 6 v zgornjem poglavju POVEZOVANJE IN NAMESTITEV).</p> <p>Enota je običajno opremljena z različnimi prefinjenimi senzorji, elektroniko in drugimi električnimi komponentami, zato v primeru okvare katere koli od teh zasveti opozorilna ikona na uporabniškem vmesniku izdelka. Za več podrobnosti o korakih za razrešitev pojdite v aplikacijo Wellbeing in preverite podrobnosti vedno, ko sveti ta ikona.</p>	Pri klicu telefonske številke za podporo imejte pri sebi produktno številko enote in SERIJSKO številko.
2	Čistilnik zraka ves čas deluje pri najvišji hitrosti ventilatorja skozi daljše obdobje	<p>Če enota deluje v načinu MANUAL, preverite drsnik za hitrost ventilatorja na uporabniškem vmesniku izdelka ali v aplikaciji Wellbeing in ga prilagodite na želeno raven.</p> <p>Če enota deluje v načinu SMART, preverite indikator kakovosti zraka na uporabniškem vmesniku izdelka ali v aplikaciji Wellbeing – če so vse vrednosti PM ves čas med 999 in 1000 in ne upadejo, je senzor najverjetneje zamašen. Uporabite vakuumski sesalnik, da očistite senzor skozi okence senzora – podrobna navodila najdete v zgornjem poglavju ČIŠČENJE, NEGA IN SHRANJEVANJE.</p>	Senzor trdih delcev (PM) v enoti je zelo natančen in občutljiv, zato je običajno, da se čistilnik na slabo kakovost zraka odzove tako, da poveča hitrost ventilatorja, da čim prej vzpostavi ustrezno raven kakovosti zraka v prostoru.

3	Čistilnik zraka ves čas deluje pri najnižji hitrosti ventilatorja skozi daljše obdobje	<p>Če enota deluje v načinu MANUAL, preverite drsnik za hitrost ventilatorja na uporabniškem vmesniku izdelka ali v aplikaciji Wellbeing in ga prilagodite na želeno raven.</p> <p>Če enota deluje v načinu SMART, preverite indikator kakovosti zraka na uporabniškem vmesniku izdelka ali v aplikaciji Wellbeing – če so odčitane vrednosti PM ves čas zelo dobre brez kakršnega koli povečanja, je to nekaj običajnega – kakovost vašega zraka je zelo dobra. Če je vrednost PM2,5 visoka in enota še naprej deluje z najnižjo hitrostjo ventilatorja, preverite ikono za zamenjavo filtra na uporabniškem vmesniku izdelka ali v aplikaciji Wellbeing ter če sveti, izrabljeni filter zamenjajte z novim. S tem bi morali razrešiti specifično težavo, povezano s hitrostjo ventilatorja.</p> <p>Če vam nobeden od zgornjih korakov ALI navodila v aplikaciji Wellbeing niso v pomoč, glejte točko 9 v preglednici.</p>	Enota je zasnovana tako, da bo ob koncu življenjske dobe filtra enota do zamenjave filtra uporabnika poskušala odvrniti od uporabe tako, da bo z omejitvijo hitrosti ventilatorja preprečevala ponovno vračanje ujetih trdnih delcev v ozračje. To velja za način SMART.
4	Čistilnik zraka oddaja glasen ali nepravilen zvok	<p>Prepričajte se, da sta rešetki za dovod zraka (okoli sprednje plošče) in odvod zraka (na vrhu enote) neovirani ter da so najbližje površine od njih oddaljene vsaj 30 cm. Če uporabljate prevleko iz blaga, slednjo poskušajte znova namestiti tako, da se bo enoti tesneje prilegala, ALI enoto zaženite brez prevleke, da vidite, ali bo znova prisoten običajen zvok delovanja.</p> <p>Če vam nobeden od zgornjih korakov ALI navodila v aplikaciji Wellbeing niso v pomoč, glejte točko 9 v preglednici.</p>	Enota ni zasnovana tako, da bi oddajala nepravilno zaporedje zvoka ALI nenavadno visok zvok, zato priporočamo, da težavo odpravite.
5	Čistilnik zraka ali ventilator ne deluje	<p>Prepričajte se, da so ohišje, uporabljena stenska vtičnica in enota oskrbovane z električno energijo. Po potrebi poskusite napajalni vtič močnejše potisniti v stensko vtičnico, da preverite, ali lahko s tem razrešite težavo.</p> <p>Če ste pred kratkim zamenjali oziroma namestili filter, ga odstranite in znova vstavite. Prepričajte se, da je filter pravilno usmerjen, da ga lahko senzor RFID zazna.</p> <p>Če vam nobeden od zgornjih korakov ALI navodila v aplikaciji Wellbeing niso v pomoč, glejte točko 9 v preglednici.</p>	Enota vključuje varnostno funkcijo, ki za namen preprečevanja poškodb zaradi lopatice ventilatorja enoto izklopi, če ne zazna prisotnosti filtra(-ov).

6	<p>Čistilnik zraka deluje, vendar se kakovost zraka ne izboljša</p>	<p>V načinu SMART v aplikaciji Wellbeing v naslednjih 20 minutah pozorno spremljajte razliko v ravneh kakovosti zraka – če v tem obdobju v aplikaciji Wellbeing ne opazite izboljšanja v vrednostih za kakovost zraka, sledite spodnjemu koraku.</p> <p>Preklopite na način MANUAL in nastavite višjo hitrost ventilatorja, da vidite, ali boste s tem razrešili težavo. Če še vedno ne opazite nobene izboljšave, poskusite slediti spodnjemu koraku.</p> <p>Poskusite zapreti katera koli odprta vrata ALI okna iz prostora in enoto za 20 minut nastavite na delovanje pri najvišji hitrosti ventilatorja. Če s tem razrešite težavo, vam priporočamo, da enoto čim pogosteje uporabljate v takšnem zaprtem prostoru, dokler kakovost zraka na prostem (ali v drugih prostorih) ne doseže dobre ravni.</p>	<p>Če enoto namestite v prostoru, ki je večji od priporočenega, bo trajalo dalj časa, da se bo kakovost zraka izboljšala. Bodite potrpežljivi in ohranjajte najvišjo možno hitrost delovanja enote.</p> <p>Enota je opremljena z več filtri. Zagotovite, da imate na voljo ustrezne filtre za onesnaževala, ki jih želite odstraniti.</p>
7	<p>Čistilnik zraka ustvarja ali oddaja nenavaden vonj</p>	<p>Ob prvem zagonu enote je lahko prisoten vonj po plastiki, lepilu ali barvi, zlasti v bližini rešetke za odvod zraka. Temu se v določenih primerih ni mogoče izogniti (podobno kot vonju »po novem avtomobilu«), vendar bi moral vonj hitro izzveneti.</p> <p>Če je prisoten vonj po zažganem, enoto odklopite in se za pomoč obrnite na pooblaščen servisni center Electrolux.</p>	<p>Vedno se prepričajte, da so filtri med dolgotrajnejšim shranjevanjem zaščiteni z ustrezno embalažo.</p>
8	<p>Povezave med čistilnikom zraka in aplikacijo ni mogoče vzpostaviti</p>	<p>Če povezave z enoto ne morete vzpostaviti in je po več poskusih ne morete povezati z aplikacijo Wellbeing, tudi po izvedbi korakov v aplikaciji Wellbeing ter pogostih vprašanjih in odgovorih, je najbolje, da se za pomoč obrnete na pooblaščen servisni center Electrolux.</p>	<p>Čip za brezžično omrežje v enoti deluje samo v frekvenčnem pasu 2,4 GHz, zato zagotovite, da vaše domače brezžično omrežje deluje v isti pasovni širini.</p>
9	<p>Če imate drugo težavo, ki ni navedena tukaj, ALI težave ni bilo mogoče razrešiti z nobenim od zgornjih korakov</p>	<p>Več vodnikov za odpravljanje težav in pogosta vprašanja in odgovore lahko poiščete na našem spletnem mestu ALI v aplikaciji Wellbeing na straneh s podatki o izdelku ali se za pomoč obrnete neposredno na pooblaščen servisni center Electrolux. Hvala!</p>	<p>Pri roki imejte produktno številko enote in SERIJSKO številko.</p>

Хвала што сте одабрали пречистач ваздуха серије Electrolux WELL A7/A5. Увек користите оригинални Electrolux потрошни материјал, прибор и резервне делове да би ваш уређај постизао најбоље резултате. Овај уређај је осмишљен тако да буде еколошки прихватљив и стога су сви пластични делови означени као погодни за рециклажу.

ОПШТЕ МЕРЕ БЕЗБЕДНОСТИ

Ово УПУТСТВО ЗА УПОТРЕБУ пружа специфична упутства за коришћење вашег модела ИЛИ серије. Уређај користите искључиво како је описано у овом упутству. Ово упутство не може покривати све могуће услове и ситуације до којих може доћи. При инсталирању, коришћењу и одржавању сваког уређаја треба се водити здравим разумом и мерама опреза.

УПОЗОРЕЊЕ! – БЕЗБЕДНОСТ ДЕЦЕ И ОСЕТЉИВИХ ОСОБА

Постоји ризик од гушења, повреда или трајног инвалидитета. Сву амбалажу чувајте подаље од деце.

Овај уређај могу да користе деца старија од 8 година и особе са смањеним физичким, чулним или менталним способностима, као и особе којима недостају искуство и знање, уколико им се обезбеди надзор или им се дају упутства у вези са употребом уређаја на безбедан начин и уколико схватају могуће опасности.

Чишћење и корисничко одржавање не смеју да обављају деца без надзора. Деца не смеју да се играју уређајем. Децу до 3 године старости треба држати даље од уређаја, осим ако су стално под надзором.

ОПРЕЗ! – ИЗБЕГНИТЕ ПОВРЕДЕ И ОШТЕЋЕЊЕ УРЕЂАЈА И ДРУГЕ ИМОВИНЕ

Не усмеравајте ваздух ка каминима и другим изворима топлоте јер то може довести до појачања пламена.

Не пењите се на уређај и не стављајте ствари на њега.

Не качите предмете на уређај.

Не стављајте посуде са течностима на уређај.

Искључите уређај из струјне утичнице ако га нећете користити дуже време.

Не блокирајте и не прекривајте отвор за усис ваздуха, подручје вентилатора и решетку за издув ваздуха.

Водите рачуна да електрични/електронски уређаји буду најмање 30 см удаљени од уређаја.

ОПРЕЗ! – МОНТАЖА НА ЗИД: ИЗБЕГНИТЕ ПОВРЕДЕ И ОШТЕЋЕЊЕ ИМОВИНЕ

Зидну носећу куку увек причврстите завртњем и типлом погодним за материјал од кога је зид израђен (нпр. ударни типл са завртњима за бетон, прошириви типл са завртњима за гипс и сл.). Ако нисте сигурни од чега је зид, нека га погледа КВ грађевински радник или инжењер и препоручи одговарајућу врсту завртња и типла у складу са локалном и националном грађевинском нормом. Ни под којим условима не причвршћујте зидну носећу куку само једним завртњем. Увек користите одговарајуће мере предострожности и заштитну опрему док бушите рупе у зиду или рукујете таквом опремом (нпр. сигурносне рукавице, маску за лице и сл.).

Не вуците и не цимајте кабл за напајање док је уређај окачен на зид. Побрините се да кабл за напајање буде приљубљен уз зид и под да би се спречило нежељено качење предмета за кабл и цимање уређаја.

Да бисте постигли најбоље резултате, уверите се да је зидна носећа кука добро причвршћена за зид и да је под одговарајућим углом (нпр. паралелна са подом, без имало нагињања).

Ако нисте сигурни да ли је зидна носећа кука добро причвршћена за зид, пре монтаже уређаја испробајте куку а) притискајући је одозго рукама да бисте видели да ли се савија и б) повлачећи је ка себи да бисте видели да ли су се завртњи олабавили.

ИНФОРМАЦИЈЕ О РАДИО-ЕМИТОВАЊУ

Радна фреквенција за WiFi и максимална излазна снага: 2,4 GHz; 15 dBm

Радна фреквенција за RFID и максимална излазна снага: 13,56 MHz; 30 dBm ± 10%. Потрошња енергије у пасивном режиму рада је мања од 2,0 W

ИНФОРМАЦИЈЕ О ЕЛЕКТРИЧНОЈ БЕЗБЕДНОСТИ

УПОЗОРЕЊЕ! – ИЗБЕГНИТЕ ОПАСНОСТ ОД ПОЖАРА И СТРУЈНОГ УДАРА

Овај уређај може да се користи са извором напајања од 50 или 60 Hz без било какве измене. Не користите продужни кабл или адаптер.

Не вадите клинове из струјног утикача. Не пробијајте, не савијајте и не везујте у чвор кабл за напајање.

Не сеците и не оштећујте кабл за напајање. Ако се приложени кабл за напајање оштети, сме да га замени само компанија Electrolux, њен сервисер или слично квалификовано лице. Овај уређај не садржи делове које корисник може да оправи. За оправку увек позовите овлашћеног сервисера компаније Electrolux.

Ни под којим условима не сеците, не уклањајте и не преспајајте клин уземљења (сл. 26 на стр. 3; за Велику Британију сл. 27). Ако нисте сигурни да ли је утичница

правилно уземљена или заштићена временским осигурачем или прекидачем, нека квалификовани електричар постави одговарајућу утичницу у складу са националним стандардом за електроинсталације или одговарајућим локалним законима и подзаконским актима.

Не држите и не користите бензин и друге запаљиве паре и течности у близини овог и било ког другог уређаја. Прочитајте налепнице производа које говоре о запаљивости и друга упозорења.

Да бисте спречили струјни удар и опасност од избијања пожара, не дозволите да вода или било која друга течност или запаљиви детерџент уђу у уређај. Пре чишћења искључите уређај из струје.

Никад не искључујте уређај повлачењем кабла за напајање. Увек чврсто ухватите утикач и извучите га равно из утичнице.

ОПРЕЗ! – ИЗБЕГНИТЕ ТЕШКЕ ПОВРЕДЕ И СМРТ

Не увлачите и не стављајте прсте и предмете у испуст ваздуха и у предњу решетку уређаја.

Не покрећите и не заустављајте уређај вађењем кабла за напајање или искључивањем струје у разводној кутији.

У случају квара (варничења, мириса горења и др.) одмах прекините рад уређаја, извучите кабл за напајање и позовите овлашћеног сервисера компаније Electrolux.

Не дирајте уређај мокрим рукама.

Не вуците кабл за напајање.

Не додирујте лопатице вентилатора при вађењу филтера.

ОДЛАГАЊЕ

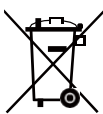

Овај симбол на уређају или његовој амбалажи указује на то да уређај не сме да се одложи као кућни отпад. Да бисте рециклирали уређај, однесите га надлежној служби где могу да из њега безбедно и стручно изваде и рециклирају батерију и електричне делове.

Поштујте националне прописе о прикупљању електричних производа и пуњивих батерија.

ПРЕПОЧЕТКА

Пажљиво прочитајте упутство и посебно обратите пажњу на безбедносне информације. Нарочиту пажњу обратите на одељке **ОПРЕЗ!**

Проверите да ли су све описане компоненте и делови приложени.

WALL HANG
HOOK



CUSTOMIZED
DECOR KITS



TAILORED
FILTER KITS

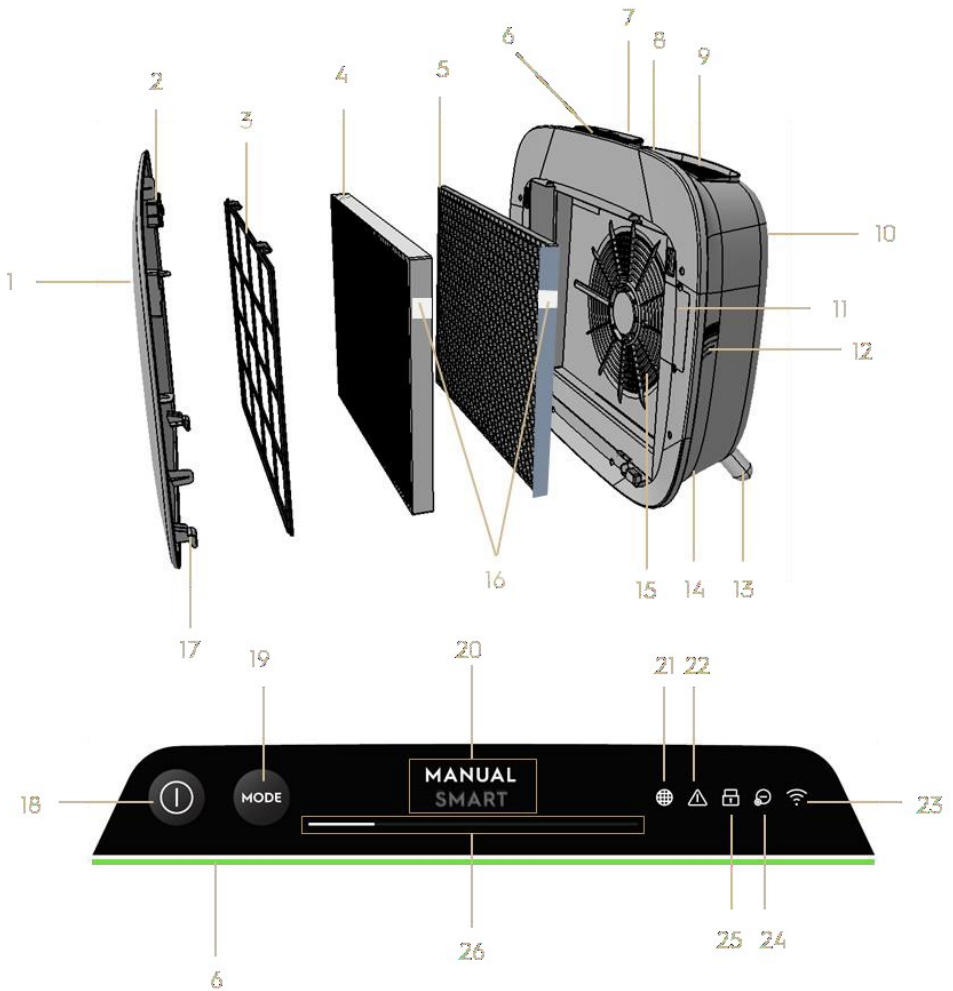
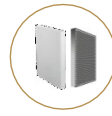

КЛЮЧНЕ КОМПОНЕНТЕ ПРЕЧИСТАЧА ВАЗДУХА СЕРИЈЕ WELL A7/A5

1	Одвојива и прилагодљива предња плоча	14	Шупљина за кабл за напајање
2	Магнети предње плоче	15	Шупљина за мотор вентилатора, решетка
3	Решетки предфилтер	16	RFID ознаке
4	Филтер ултрафиних честица	17	Кукице предње плоче

5	Угљени филтер за испарљива органска једињења	18	Дугме напајања (ук./иск.)
6	Индикатор квалитета ваздуха	19	Дугме режима рада „MODE“
7	Кориснички интерфејс	20	Приказ режима рада
8	Одвојива горња ручка за ношење	21	Сличица замене филтера
9	Решетка издува ваздуха	22	Сличица упозорења
10	Задња ручка за подизање и качење	23	Сличица WiFi-ја
11	Сензорска кутија	24	Сличица јонизатора
12	Прозорчић сензора	25	Сличица блокаде за безбедност деце
13	Одвојиве ножице, 2 ком	26	Клизач и индикатор брзине вентилатора

НАПОМЕНА: Ваш конкретан модел не мора имати све компоненте и функције наведене у овом УПУТСТВУ ЗА УПОТРЕБУ. За тачан назив модела погледајте амбалажу производа или страну са спецификацијом производа на нашем сајту. Компанија Electrolux задржава право на измену овде изнетих информација без претходне најаве.

РАСТАКИВАЊЕ И ПОСТАВЉАЊЕ – слике на стр. 6–7

Водите рачуна при распакивању пречистача ваздуха. Уређај има неколико одвојивих компонената које могу да се откаче током транспорта, зато пажљиво отворите кутију док је положена на великој равној површини или поду.

659. Пажљиво извадите уређај (нпр. помоћу горње ручке, ако постоји) и додатне компоненте из велике кутије. Скините и одложите пластичну амбалажу у складу са безбедносним и локалним прописима о рециклажи.

660. У случају монтаже на зид:

- a. Пре него што наставите, прочитајте безбедносне мере у одељку ОПШТЕ МЕРЕ БЕЗБЕДНОСТИ.
- b. Одредите место на зиду где желите да монтирате уређај. То место мора бити бар 20 cm испод нивоа очију кад стојите усправљени (ниже од тога је идеално и препоручено) ради оптималне видљивости и ради могућности чишћења простора испод уређаја. Такође, најближа струјна утичница мора бити удаљена највише 1,5 m и мора постојати размак од бар 20 cm између десне стране уређаја (прозорчића сензора) и оближње површине.
- c. Пажљиво поставите приложену куку равно на површину зида и оловком означите две тачке где ћете пробушити рупе за завртње. Куку треба поставити тако да истурени део (на коме нема рупа) буде одозго (сл. 2).
- d. Бургијом која одговара врсти зида избушите две рупе у зиду на

местима која сте означили и по потреби увуците типлове.

- e. У следећем кораку употребите завртње који одговарају врсти зида. Поставите куку равно на површину зида тако да отвори на њој буду концентрични са избушеним рупама а кука потпуно паралелна са подом без икаквог нагиба, а затим притежите завртње док кука не буде чврсто причвршћена и не помера се при цимању.
- f. Подигните уређај и поставите га на куку тако да горњи део куке добро легне у уграђено лежиште са задње стране уређаја.
- g. Пажљиво подесите уређај да не буде нагнут ни на једну страну, баш као уметничку слику. Осигурајте да уређај добро належе уз зид.
- h. При демонтажи уређаја не заборавите да прво извучете кабл за напајање из зидне утичнице.

661. У случају постављања на под:

- a. Завртњима причврстите ваљкасте ножице за уређај, окрећући их у смеру казаљки на сату док се не зачује шкљоцање (или док не осетите одређени отпор).
- b. Подигните уређај и ставите га поред струјне утичнице у коју ће бити прикључен.
- c. Осигурајте размак од бар 30 см између предње стране (усис ваздуха), односно бар 20 см између десне стране (прозорчић сензора) уређаја и оближњих површина. Такође, обезбедите довољно простора изнад горње површине (решетка издува ваздуха) да би уређај могао да ради најефикасније и да у просторију испушта чист ваздух.
- d. У случају монтаже на зид скините ваљкасте ножице са постоља уређаја ради ефикасније расподеле ваздуха.

662. Скините предњу плочу пажљивим повлачењем од уређаја с обе руке.

663. Извадите решеткасти предфилтер, филтер ултрафиних честица и угљени филтер за испарљива органска једињења и уклоните сву пластичну амбалажу. Одложите у складу са безбедносним и локалним прописима о рециклажи.

664. Вратите филтере у уређај тако да буду поређани као пре (угљени филтер за испарљива органска једињења је први). Филтер при постављању држите тако да му RFID ознака буде у горњем десном углу – близу отвора сензорске кутије.

665. Вратите решеткасти предфилтер и предњу плочу на уређај.

666. Прикључите кабл за напајање уређаја у најближу струјну утичницу да би се осветлило дугме напајања на корисничком интерфејсу уређаја.

667. Да бисте постигли најбоље резултате, уређај по могућности користите у затвореном простору са затвореним вратима и прозорима.

ПРВА И ДАЉА УПОТРЕБА – слике на стр. 6–7

УКЉУЧИВАЊЕ

668. Додирните дугме напајања  једном да бисте укључили пречистач ваздуха
НАПОМЕНА: При сваком покретању проћи ће око 10 секунди док се сензори калибришу и анализирају квалитет ваздуха пре него што убрзају вентилатор до потребне брзине. За то време индикатор квалитета ваздуха споро пулсира белом бојом.

ПРОМЕНА РЕЖИМА РАДА И БРЗИНА ВЕНТИЛАТОРА

669. Додирните дугме режима рада „MODE”  једном за пребацивање између следећа два режима: ПАМЕТНИ и РУЧНИ

ПАМЕТНИ: Ово је подразумевани режим у коме се уређај покреће. У паметном режиму уређај користи податке сензора као улазне вредности за одређивање потребне брзине вентилатора и врсте и интензитета корисничког приказа. Корисник у овом режиму не може ручно да мења брзину вентилатора. За више информација погледајте одељак ИНДИКАТОР КВАЛИТЕТА ВАЗДУХА.

НАПОМЕНА: Лампица индикатора квалитета ваздуха се потпуно искључује у тамној просторији када је уређај у паметном режиму да не би ометала корисника.

РУЧНИ: У ручном режиму рада уређај користи податке сензора као улазне вредности само да би показао степен квалитета ваздуха помоћу индикатора, али не подешава брзину вентилатора. Овај режим је најбољи за брзе туре чишћења, поготово када корисник очекује повећану количину честица у просторији због радова у домаћинству (нпр. усисавања прашине).

670. Кад сте у ручном режиму рада, додирните и повуците клизач брзине вентилатора да бисте подесили брзину чишћења – лево је најмања, а десно највећа брзина.





НАПОМЕНА: Уређај ће постепено повећати или смањити брзину до изабране вредности. Клизач делује и као индикатор тренутне брзине вентилатора.

671. МИРОВАЊЕ И ИСКЉУЧЕН WiFi: Пречистач ваздуха је конструисан уз примену принципа еколошког дизајна и стога тежи ограничењу потрошње

енергије до 2,0 W када је уређај искључен (сем ако корисник дозволи прекорачење). Када је уређај укључен, ако нема могућност WiFi везе или није повезан на мрежу, WiFi радио-сигнал ће се аутоматски искључити након 30 минута да би уштедео енергију – за ручно укључивање WiFi радио-сигнала покрените ПОВЕЗИВАЊЕ НА МРЕЖУ (само корак бр. 21) или искључите уређај из струјне утичнице и поново га прикључите.

СЛИЧИЦЕ ФУНКЦИЈА И ИНДИКАТОРИ

НАПОМЕНА: Не морају сви индикатори и иконе функција бити присутни на вашем моделу. За информације о доступним функцијама погледајте информације на амбалажи или спецификацију производа на сајту.

- 672. ЗАМЕНА ФИЛТЕРА:** Ефикасни филтер(и) у уређају не могу да се перу, већ само да се замене. Сличица за замену филтера  ће се упалити да вас подсети да замените филтер(е). Пречистач ваздуха може имати више филтера, па за информацију о томе који филтер треба заменити погледајте апликацију Wellbeing. Увек проверите да ли је пластична заштитна кеса скинута са филтера пре него што га ставите у уређај. Након замене искоришћеног филтера, сличица за замену филтера ће се аутоматски искључити и није потребно њено ресетовање.
- 673. УПОЗОРЕЊЕ:** Сличица упозорења  ће се упалити да би вас упозорила на могућу електричну или електронску грешку уређаја. За информације о врсти грешке, компонентама и евентуалним решењима проблема погледајте апликацију Wellbeing. Додатне информације можете наћи у одељку ГРЕШКЕ И РЕШАВАЊЕ ПРОБЛЕМА у наставку.
- 674. БЛОКАДА ЗА БЕЗБЕДНОСТ ДЕЦЕ:** Уређај има функцију сигурносног закључавања која онемогућава рад корисничког интерфејса и спречава нехотично притискање дугмади. Функција блокаде за безбедност деце може да се укључи/искључи путем апликације Wellbeing или истовременим притиском дугмади напајања и режима рада у трајању од 5 секунди. Сличица блокаде за безбедност деце  упалиће се по активирању функције.
- 675. ЈОНИЗАТОР:** Уређај има модул јонизатора, који, кад је омогућен, ствара негативне јоне који додатно поспешују процес пречишћавања ваздуха. Јонизатор је стандардно искључен и може да се укључи/искључи само путем апликације Wellbeing. Сличица јонизатора  упалиће се по активирању функције. За додатне информације о томе како јонизатор помаже у смањењу количине честица у ваздуху погледајте страну са информацијама о

производу на сајту.

- 676.** WiFi: Уређај поседује WiFi модул који омогућава даљинско управљање и приступ многим другим функцијама, као што је временско праћење података о квалитету ваздуха у просторији. Ова сличица  се пали кад се уређај повеже са кућним WiFi-јем. Ако сличица трепће, то указује на привремени губитак WiFi сигнала – за додатне информације погледајте апликацију Wellbeing.

НАПОМЕНА: Преузмите нашу апликацију Wellbeing и пратите поступна упутства за повезивање да бисте пречистач ваздуха повезали на интернет.

- 677.** ИНДИКАТОР КВАЛИТЕТА ВАЗДУХА: Уређај има сензор(е) за квалитет ваздуха. Ласерски сензор честица представља високопрецизан сензор честица који може да детектује честице величине PM1, PM2,5 и PM10. Индикатор квалитета ваздуха ће визуелно – скалом у боји – приказивати квалитет ваздуха у стварном времену, према доњој табели. Кад је уређај у паметном режиму, степен квалитета ваздуха утицаће и на брзину вентилатора, према доњој табели.







НАПОМЕНА: Редовно чистите прозорчић сензора да бисте спречили његово зачепљење прашином и да би сензори радили како треба. Такође, обезбедите оптималну влажност ваздуха (35–80%) да би очитавања сензора била тачна.

БОЈА СВЕТЛОСТИ	PM2,5 (µg/m3)	КВАЛИТЕТ ВАЗДУХА	БРЗИНА ВЕНТИЛАТОР А
Бела	Калибрисање Повезивање		
Зелена	0–12	Јако добар	2
Жута	13–35	Добар	3
Наранџаста	36–55	Слаб	4
Црвена	56–150	Јако слаб	5
Љубичаста	151–250	Лош	5
Смеђа	>250	Јако лош	5

ПОВЕЗИВАЊЕ НА МРЕЖУ – слике на стр. 6–7

НАПОМЕНА: Неки кораци поступка повезивања на мрежу су можда промењени, зато у случају одступања обавезно пратите поступно упутство дато у најновијој верзији апликације. Побрините се да кућни WiFi ради на опсегу 2,4 GHz, а не на опсегу 5 GHz, који пречистач ваздуха неће препознати.

- 678.** Пронађите апликацију Wellbeing у продавници iOS App или Google Play, преузмите је, региструјте се и пријавите се у њу. Затим ћете моћи да „Додате уређај” у апликацију и пратите поступно упутство за повезивање уређаја на мрежу – кораци у наставку су оријентациони.

- 679.** Након прикључивања уређаја у струјну утичницу притисните дугме напајања  на 5 секунди, док сличица WiFi  не почне брзо да трепће – то значи да се активирала приступна тачка уређаја и да је он спреман за повезивање на WiFi мрежу.
- 680.** Пређите у апликацију Wellbeing и камером телефона скенирајте WiFi бар-код. WiFi бар-код можете наћи на налепници са ознаком производа на уређају (обично иза решеткастог предфилтера, сл. 7). Такође, можете у апликацију ручно унети цифре које стоје испод бар-кода ако скенирање не успе.
- 681.** Повежите апликацију са приступном тачком уређаја.
- 682.** Са листе доступних мрежа изаберите кућни WiFi на 2,4 GHz с којим уређај треба да се повеже па у апликацију унесите лозинку за тај кућни WiFi и сачекајте да уређај успостави везу.
- 683.** Поступак довршите уносом назива управо повезаног пречистача ваздуха!
- 684.** Касније, ако некад пожелите да ресетујете податке за пријављивање на WiFi смештене у вашем уређају, притисните дугме напајања  на 5 секунди док сличица WiFi  не почне да трепће (активира се приступна тачка, као у кораку бр. 20). Тада поново притисните дугме напајања  на 5 секунди док сличица WiFi  не престане да трепће и угаси се. WiFi подешавања уређаја су сада ресетована и он неће покушавати да се повеже са вашом WiFi мрежом.

ЧИШЋЕЊЕ, ОДРЖАВАЊЕ И СКЛАДИШТЕЊЕ – слике на стр. 6–7

НАПОМЕНА: Пре чишћења увек искључите пречистач ваздуха из струје да бисте спречили струјни удар и опасност од пожара. За чишћење уређаја никад не користите абразивна средства, јаке детерџенте и восак. Високоефикасни филтери не могу да се перу, већ на крају радног века увек морају да се замене.

ЧИШЋЕЊЕ И ОДРЖАВАЊЕ

- 685.** Пазите да се прозорчић сензора не зачепи да бисте осигурали оптималан рад уређаја. Накупљање прашине у овом простору је нормална појава, зато редовно (нпр. сваке 4 недеље) усисајте прозорчић сензора усисивачем са узаним наставком/четком.

- 686.** Пластичне делове уређаја треба чистити сувом крпом без длачица. У

случају флека на пластичним деловима, поквашеном крпом од микрофибера пажљиво истрљајте флеку.

687. Тканину причвршћену за предњу плочу треба пребрисати сувом крпом која не садржи уље или усисати усисивачем са меком четком да би се спречило лом влакана. У простору око усиса ваздуха на предњој страни уређаја може да се накупи више прашине него на неким другим деловима и зато може захтевати чешће чишћење да би се осигурао оптималан рад уређаја.

СКЛАДИШТЕЊЕ

688. Приликом складиштења, осим што ћете искључити уређај из струје и лабаво намотати кабл за напајање око доњих ножица, прекријте уређај, његове високоефикасне филтере и текстилну предњу плочу да би се спречило накупљање прашине.

ЗАМЕНА ФИЛТЕРА—слике на стр. 6–7

НАПОМЕНА: Филтери – осим решеткастог предфилтера – не могу да се перу, већ увек морају да се замене на крају радног века. Пречистачи ваздуха серије WELL A7/A5 могу да имају разноврсне филтере који су прилагођени вашим потребама. Сваки филтер поседује паметну RFID ознаку која представља његов јединствени идентификатор и омогућава праћење употребе кроз време. Пређите у апликацију Wellbeing или на страну са информацијама о производу на нашем сајту да бисте погледали водич за избор филтера који одговара вашим потребама.

689. Да бисте обезбедили максималну ефикасност и неометан рад пречистача ваздуха, пратите преостали радни век филтера у апликацији Wellbeing и наручите заменски филтер пре него што стигне до 0%. Ако сте омогућили слање обавештења, апликација Wellbeing ће вас обавестити кад се филтер приближи крају радног века (нпр. на 5%).

690. Када један филтер или више њих буду на крају радног века, на корисничком интерфејсу производа ће се упалити сличица за замену филтера која указује на потребу за заменом. Пређите у апликацију Wellbeing да бисте правилно одредили који је филтер на крају радног века и мора да се замени. Кад филтер дође до краја радног века, брзина вентилатора уређаја може бити ограничена у паметном режиму рада.

691. Искоришћени филтер може бити јако запрљан прашином и честицама, па пре скидања предње плоче припремите кесу или кутију у коју ћете ставити искоришћени филтер.

692. Скините предњу плочу и решеткасти предфилтер и ставите их са стране. Затим извадите филтер који је на крају радног века и ставите га у

припремљену кесу или кутију за одлагање.

693. Затим скините пластичну амбалажу са заменског филтера и ставите филтер на одговарајуће место. Побрините се да угљени филтер за испарљива органска једињења буде први унутар уређаја, а да за њим следи филтер ултрафиних честица. Вратите решеткасти предфилтер и затворите предњу плочу. Сличица замене филтера на корисничком интерфејсу више неће бити упаљена, а апликација Wellbeing ће показивати исто то, као и радни век новог филтера.

НАПОМЕНА: Ако замена буде назначена само на корисничком интерфејсу, али не и у апликацији Wellbeing, рестартујте апликацију и уређај пре даљег решавања проблема.

694. Искоришћени филтер и сву пластичну амбалажу одложите у складу са локалним прописима о рециклажи. RFID ознаке садрже електрична кола, па их треба одложити одвојено од остатка филтера.

ПРИЛАГОЂАВАЊЕ—слике на стр. 6–7

Пречистач ваздуха серије WELL A7/A5 поседује јединствену форму дизајна и естетику која осигурава његово добро уклапање у ваш дом и намештај, за разлику од других уређаја. Сем тога, за ову серију постоје бројни комплети за прилагођавање који повећавају естетику, али и функционалност уређаја.

ПРИЛАГОЂАВАЊЕ ГОРЊЕ РУЧКЕ

Полиуретанско-кожна ручка на врху уређаја причвршћена је за уређај са два завртња. За причвршћивање или замену постојеће горње ручке пратите следећи поступак.

695. Ако замењујете постојећу горњу полиуретанску ручку:

- a. Извадите два завртња окрећући их супротно од смера казаљки на сату и ставите са стране заједно са постојећом ручком.
- b. Скините сву заштитну пластичну амбалажу са нове ручке и поставите је на уређај завртањем завртњева у смеру казаљки на сату док не осетите одређени отпор. Обезбедите приањање пазећи да између уређаја и завртња не буде зазора.
- c. Испробајте ручку подизањем уређаја 5–6 cm изнад тла и лаганим протресањем.

696. Ако горњу ручку причвршћујете по први пут:

- a. На врху уређаја, између корисничког интерфејса и решетке издува ваздуха, видећете две кружне шупљине обезбеђене гуменим чепом. Откријте шупљине вађењем ових гумених чепова из уређаја, пажљиво повлачећи бочне стране чепа.
- b. Пратите кораке 37b и 37c (изнад).

ПРИЛАГОЂАВАЊЕ ПРЕДЊЕ ПЛОЧЕ

Изглед предње плоче може да се прилагоди текстилном маском која може да је истакне, као и да обезбеди њено добро уклапање у декор просторије. Текстилна маска има еластични шав који олакшава причвршћивање за предњу плочу, без потребе за завртњима и заковицама.

697. Скините предњу плочу са уређаја и са ње пажљиво скините текстилну маску, ако постоји, пазећи да не искривите плочу.

НАПОМЕНА: Неки модели из серије WELL A7 испоручују се са тканином која је трајно причвршћена за предњу плочу и не може да се скине са ње, али и даље можете прилагодити плочу стављањем неке друге текстилне маске преко постојеће тканине.

698. Уклоните сву пластичну амбалажу са нове текстилне маске коју ћете користити.

699. Кренувши од горњег левог ћошка предње плоче, гурните еластичну траку иза плоче и затим је, док придржавате тај ћошак, другом руком превуците преко горњег десног ћошка, непрекидно гурајући еластичну траку текстилне маске преко ивице плоче. Затим повуците текстилну маску ка доњој ивици плоче и безбедно превуците њен остатак преко доње ивице плоче.

700. Изравнајте све наборе на текстилној масци развлачећи их.

701. Причврстите предњу плочу са новопостављеном текстилном маском на уређај и проверите ивице да не би дошло до зачепљења усисних отвора за ваздух.

НАПОМЕНА: Текстилне маске за прилагођавање могу да се перу у машини у складу са упутствима добијеним уз комплет. Важно је да еластична трака дуж ивице текстилне маске буде непрекинута и затегнута јер то доприноси оптималном уласку ваздуха у уређај, уз минимално смањење учинка. Ако приметите да је еластична трака прекинута или врло лабава, то значи да је време за замену текстилне маске.

ПОДЕШАВАЊЕ НОЖИЦА

Ножице од термопластичног еластомера причвршћене су за уређај усађеним завртњима. Те ножице се – баш као горња ручка – могу одвојити. За причвршћивање или замену постојећих ножица пратите следећи поступак.

- 702.** Поставите уређај равно на леђа, тако да предња плоча гледа навише. Одврните ножице, ако постоје, окретањем супротно од смера казаљки на сату.
- 703.** Уклоните сву пластичну амбалажу са нових ножица.
- 704.** Пажљиво увуците усађене завртње нових ножица у шупљине на дну уређаја и причврстите их завртањем у смеру казаљки на сату док не осетите одређени отпор.
- 705.** Испитајте стабилност ножица постављањем уређаја усправно, подизањем за око 5–6 cm изнад тла и лаганим протресањем.

ГРЕШКЕ И РЕШАВАЊЕ ПРОБЛЕМА

Доња табела представља само ограничен списак. За најновије и најпотпуније информације о решавању проблема, одговоре на најчешћа питања и водич за грешке, погледајте одговарајући одељак на нашем сајту или апликацију Wellbeing.

#	ПРОБЛЕМ	РЕШАВАЊЕ ПРОБЛЕМА	НАПОМЕНЕ
1	Упаљена је сличица упозорења пречистача ваздуха	Ако сте недавно купили уређај или ставили нови филтер (филтере), проверите да ли су филтери добро постављени како би сензор могао да прочита њихове RFID ознаке (погледајте тачку 6 у одељку РАСПАКИВАЊЕ И ПОСТАВЉАЊЕ изнад). Уопштено говорећи, уређај се испоручује са бројним софистицираним сензорима, електроником и другим електричним компонентама и ако се неки од њих поквари, видећете да се упалила сличица упозорења на корисничком интерфејсу. За више информација о решавању проблема пређите у апликацију Wellbeing и потражите информације кад год угледате ову сличицу.	Имајте при руци PNC и серијски број уређаја кад позивате службу подршке.

2	Пречистач ваздуха дуже време непрекидно ради уз максималну брзину вентилатора	<p>Ако је уређај у РУЧНОМ режиму, погледајте клизач брзине вентилатора на корисничком интерфејсу или у апликацији Wellbeing и подесите га на жељену вредност.</p> <p>Ако је уређај у ПАМЕТНОМ режиму, погледајте индикатор квалитета ваздуха на корисничком интерфејсу или у апликацији Wellbeing – ако све PM вредности величине честица стално показују 999–1000 не смањујући се, највероватније је сензор зачепљен. Очистите сензор усисивачем кроз прозорчић сензора – детаљно упутство дато је у одељку ЧИШЋЕЊЕ, ОДРЖАВАЊЕ И СКЛАДИШТЕЊЕ изнад.</p>	Сензор честица у уређају је веома тачан и осетљив, па је нормално да пречистач на слаб квалитет ваздуха реагује убрзавањем вентилатора да би вратио квалитет ваздуха у просторији на безбедан ниво.
3	Пречистач ваздуха ^{дуже} време непрекидно ради уз ^{минималну} брзину вентилатора	<p>Ако је уређај у РУЧНОМ режиму, погледајте клизач брзине вентилатора на корисничком интерфејсу или у апликацији Wellbeing и подесите га на жељену вредност.</p> <p>Ако је уређај у ПАМЕТНОМ режиму, погледајте индикатор квалитета ваздуха на корисничком интерфејсу или у апликацији Wellbeing – ако све PM вредности величине честица стално показују „Јако добар”, не повећавајући се, то је нормално понашање уређаја, а квалитет ваздуха је јако добар! Ако је вредност PM_{2,5} висока, а уређај и даље ради уз минималну брзину вентилатора, погледајте сличицу за замену филтера на корисничком интерфејсу или у апликацији Wellbeing и, ако је упаљена, замените искоришћени филтер новим – то би требало да реши овај конкретан проблем са брзином вентилатора.</p> <p>Ако ништа од горњих корака или упутстава у апликацији Wellbeing не помогне, погледајте ставку 9 у табели.</p>	Уређај је конструисан тако да, када филтер дође на крај радног века, ПАМЕТНИ режим одвраћа од употребе уређаја све до замене филтера, ограничавајући брзину вентилатора тако да ухваћене честице не доспеју назад у ваздух.
4	Пречистач ваздуха испушта гласан или ненормалан звук	<p>Уверите се да усис ваздуха (око предње плоче) и решетка издува ваздуха (на врху уређаја) нису зачепљени и да постоји зазор од бар 30 cm између тих подручја и најближе површине. Ако користите прилагођену текстилну маску, пробајте да је ставите на плочу тако да буде затегнутија или пустите уређај да ради без ње да бисте видели да ли се звук нормализовао.</p> <p>Ако ништа од горњих корака или упутстава у апликацији Wellbeing не помогне, погледајте</p>	Ненормалан звук или необично висок тон нису предвиђени конструкцијом, па је зато најбоље отклонити га.

		ставку 9 у табели.	
5	Не ради пречистач ваздуха или вентилатор	<p>Уверите се да домаћинство, коришћена зидна утичница и уређај имају струјно напајање. Пробајте да добро угурате утикач у зидну утичницу да бисте проверили да ли то решава проблем.</p> <p>Ако сте недавно ставили или заменили неки филтер, извадите га и поново ставите. Проверите да ли је филтер добро окренут тако да сензор RFID ознака може да га детектује.</p> <p>Ако ништа од горњих корака или упутстава у апликацији Wellbeing не помогне, погледајте ставку 9 у табели.</p>	Ради безбедности, да би се спречио ризик од повређивања лопатицама вентилатора, уређај неће радити ако не детектује присуство филтера.
6	Пречистач ваздуха ради, али се квалитет ваздуха не поправља	<p>У ПАМЕТНОМ режиму пажљиво пратите разлику у квалитету ваздуха у апликацији Wellbeing током наредних 20 минута – ако током овог периода не приметите никакво побољшање вредности квалитета ваздуха у апликацији Wellbeing, обавите следеће кораке.</p> <p>Пређите у РУЧНИ режим рада и подесите брзину вентилатора на већу вредност да бисте видели да ли то решава проблем. Ако и даље не видите никакво побољшање, испробајте следећи корак.</p> <p>Проверите и затворите сва отворена врата или прозоре окренуте ка спољашњости просторије и поново покрените уређај највећом брзином вентилатора током 20 минута. Ако то реши проблем, препоручујемо да пустите уређај да ради у том затвореном простору што дуже, док и квалитет ваздуха напољу (или у другим просторијама) не буде доброг квалитета.</p>	<p>Ако је уређај постављен у просторији већој од препоручене величине, побољшање квалитета ваздуха ће потрајати дуже – будите стрпљиви и пустите уређај да ради највећом могућом брзином.</p> <p>Уређај се испоручује са неколико филтера – уверите се да имате одговарајуће филтере који уклањају нечистоће које желите да уклоните.</p>
7	Пречистач ваздуха ствара или испушта необичан мирис	<p>При првом покретању уређаја можда ћете осетити мирис пластике, лепка или фарбе – нарочито близу решетке издува ваздуха – и то је у неким случајевима неизбежно (попут „мириса новог аутомобила“), али би требало брзо да нестане.</p> <p>Ако осетите мирис горења, искључите уређај из струје и обратите се овлашћеном сервисеру</p>	Увек водите рачуна да филтери буду прекривени одговарајућом амбалажом док стоје ускладиштени

		компаније Electrolux за додатну подршку.	између две употребе.
8	Не могу да повежем пречистач ваздуха са апликацијом	Ако не успете да повежете уређај на мрежу и са апликацијом Wellbeing након неколико покушаја праћења корака наведених у апликацији Wellbeing и одговорима на најчешћа питања, тада је најбоље да се за подршку обратите овлашћеном сервисеру компаније Electrolux.	WiFi чип у уређају ради само на опсегу 2,4 GHz, па се побрините да ваш кућни WiFi ради на том опсегу.
9	Имам проблем који није овде наведен или ниједан од горњих корака није успео да га реши	Додатна решења проблема и одговоре на најчешћа питања можете потражити на нашем сајту или у апликацији Wellbeing на странама са информацијама о производу, а за подршку се можете и директно обратити овлашћеном сервисеру компаније Electrolux. Хвала!	Имајте при руци PNC и серијски број уређаја.

Tack för att du har valt en luftrenaren i Electrolux WELL A7/A5-serien. Använd alltid Electrolux originaldelar, tillbehör och reservdelar för att få enheten att uppnå bästa möjliga prestanda. Denna produkt är skapad med miljön i åtanke och alla plastdelar är därför märkta för återvinning.

ALLMÄN SÄKERHETSINFORMATION

I den här BRUKSANVISNINGEN finns specifika användarinstruktioner för din modell ELLER serie. Använd endast enheten i enlighet med bruksanvisningen. Dessa instruktioner är inte avsedda att täcka alla möjliga tillstånd och situationer som kan uppstå. Sunt förnuft och försiktighet måste iakttas vid installation, användning och underhåll av alla hushållsapparater.

VARNING! – SÄKERHET FÖR BARN OCH HANDIKAPPADE PERSONER

Risk för kvävning, skada eller permanent invaliditet föreligger. Förvara allt förpackningsmaterial utom räckhåll för barn.

Denna produkt kan användas av barn över åtta år och personer med reducerad fysiska, sensoriska eller mentala förmågor eller som saknar erfarenhet och kunskap, om de får tillsyn eller instruktioner om hur man använder enheten på ett säkert sätt samt är införstådda med riskerna.

Barn får inte rengöra eller utföra underhåll av produkten utan uppsikt. Låt inte barn leka med enheten. Barn under 3 år ska inte vistas i närheten av enheten utan ständig uppsikt.

FÖRSIKTIGHETSÅTGÄRDER! – UNDVIK PERSONSKADOR ELLER SKADOR PÅ ENHETEN ELLER ANNAN EGENDOM

Rikta inte luftflödet mot eldstäder eller andra värmerelaterade källor eftersom detta kan orsaka eldflammar.

Klättra inte på och lägg inga föremål på enheten.

Häng inte föremål på enheten.

Placera inga behållare med vätskor på enheten.

Stäng AV enheten vid strömkällan när den inte ska användas under en längre period.

Blockera inte och täck inte över luftintagsområdet, fläktområdet eller luftutloppet. Kontrollera att all elektrisk/elektronisk utrustning är minst 30 cm från enheten.

GB

CS

DA

FI

FR

DE

HR

HU

IT

NO

PL

RO

SK

SL

SR

SV

TR

FÖRSIKTIGHETSÅTGÄRDER! – VÄGGMONTERING: – UNDVIK PERSONSKADOR ELLER SKADOR PÅ ENHETEN ELLER ANNAN EGENDOM

Använd alltid lämplig skruv och plastplugg för väggkroken, beroende på material i väggen (t.ex. plugg med skruvar för betong ELLER expanderplugg med skruvar för gipsväggar, osv.). Om du är osäker på typ av vägg, be en kvalificerad yrkesman ELLER konstruktör inspektera och rekommendera rätt skruv- och sticktyp enligt lokala eller nationella normer för byggnation.

Använd inte under inga omständigheter väggkroken med endast en skruv. Använd alltid lämpliga säkerhetsföreskrifter och skyddskläder när du borrar hål i väggen eller hanterar sådan utrustning (t.ex. skyddshandskar, mask mot damm osv.).

Dra eller ryck inte ut nätsladden medan enheten är väggmonterad. Se till att nätsladden sitter tätt mot väggen och golvet för att undvika onödig trassel med sladden och undvika att oavsiktligt skada enheten.

Se till att väggkroken sitter fast ordentligt i väggen och i rätt vinkel (t.ex. parallellt med golvet utan någon lutning) för bästa resultat.

Om du är osäker på om väggkroken hänger fast ordentligt på väggen, testa kroken genom att a) trycka på den uppifrån med händerna för att se den blir bucklig och b) dra kroken mot dig för att se om skruvarna lossnar.

INFORMATION OM RADIO

WiFi arbetsfrekvens och maximal uteffekt: 2,4 Ghz; 15 dBm

RFID-frekvens och maximal uteffekt: 13,56 Mhz; 30 Dbm \pm 10 %

effektförbrukning av produkten i nätverkstandbyläge är mindre än 2,0 W

ELEKTRISKSÄKERHETSINFORMATION

VARNING! – UNDVIK BRANDRISK ELLER ELEKTRISKA STÖTAR

Enheten kan användas i 50 Hz- eller 60 Hz strömförsörjning utan några ändringar. Använd inte en förlängningsladd eller adapterkontakt.

Ta inte bort några stift från nätsladden. Kläm, böj eller knyt inte nätsladden.

Skär inte i och skada inte nätsladden. Om den medföljande nätsladden är skadad får den endast bytas ut av Electrolux, dess serviceombud eller liknande kvalificerade personer. Denna enhet innehåller inga användarservicebara delar. Kontakta alltid en auktoriserad Electrolux-serviceverkstad för reparationer.

Jordningsstiftet (se fig. 26 på sid. 3) får inte under några omständigheter skäras av, tas bort eller förbikopplas, se figur 27. Om du är osäker på om vägguttaget är tillräckligt jordat eller skyddat av en säkring eller kretsbytare ska en behörig elektriker installera korrekt uttag enligt nationella elinstallationsnormer ELLER gällande lokala regler och förordningar.

Lagra eller använd inte bensen eller andra lättantändliga ångor och vätskor i närheten av denna eller någon annan apparat. Läs produktetiketter för information om brandfarlighet och andra varningar.

Låt inte vatten eller andra vätskor eller brandfarliga rengöringsmedel tränga in i enheten för att undvika elektriska stötar och/eller brandfara. Koppla från enheten före rengöring.

Koppla aldrig från enheten genom att dra i nätsladden. Ta alltid tag i kontakten ordentligt och dra ut den direkt ur vägguttaget.

FÖRSIKTIGHETSÅTGÄRDER! – UNDVIK ALLVARLIGA PERSONSKADOR ELLER DÖDSFALL

Stick inte in och placera inga fingrar eller föremål i enhetens luftöppningarna eller frontgaller.

Starta inte eller stäng av enheten genom att dra ut nätsladden eller stänga av strömmen i eldosan.

Vid funktionsfel (gnistor, bränd lukt osv.) ska du omedelbart sluta använda produkten, dra ut nätsladden och ringa en Electrolux-auktoriserad serviceverkstad.

Hantera inte enheten med våta händer.

Dra inte i nätsladden.

Vidrör inte fläktbladet när du avlägsnar filtret/filtren.

AVYTTRING



Den här symbolen på enheten eller dess förpackning indikerar att den inte får hanteras som hushållsavfall. För att återvinna enheten ska du ta den till en officiell plats där de kan ta bort och återvinna batteriet och elektriska delar på ett säkert och professionellt sätt. Följ landets regler för insamling av elektriska produkter och laddningsbara batterier.

FÖREANVÄNDNING

Läs denna bruksanvisning noga och var uppmärksam på säkerhetsinformationen. Var särskilt uppmärksam på avsnittet **FÖRSIKTIGHETSÅTGÄRDER!**

Kontrollera att alla viktiga komponenter och delar som beskrivs medföljer.

WALL HANG
HOOK

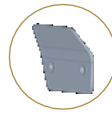

CUSTOMIZED
DECOR KITS



TAILORED
FILTER KITS

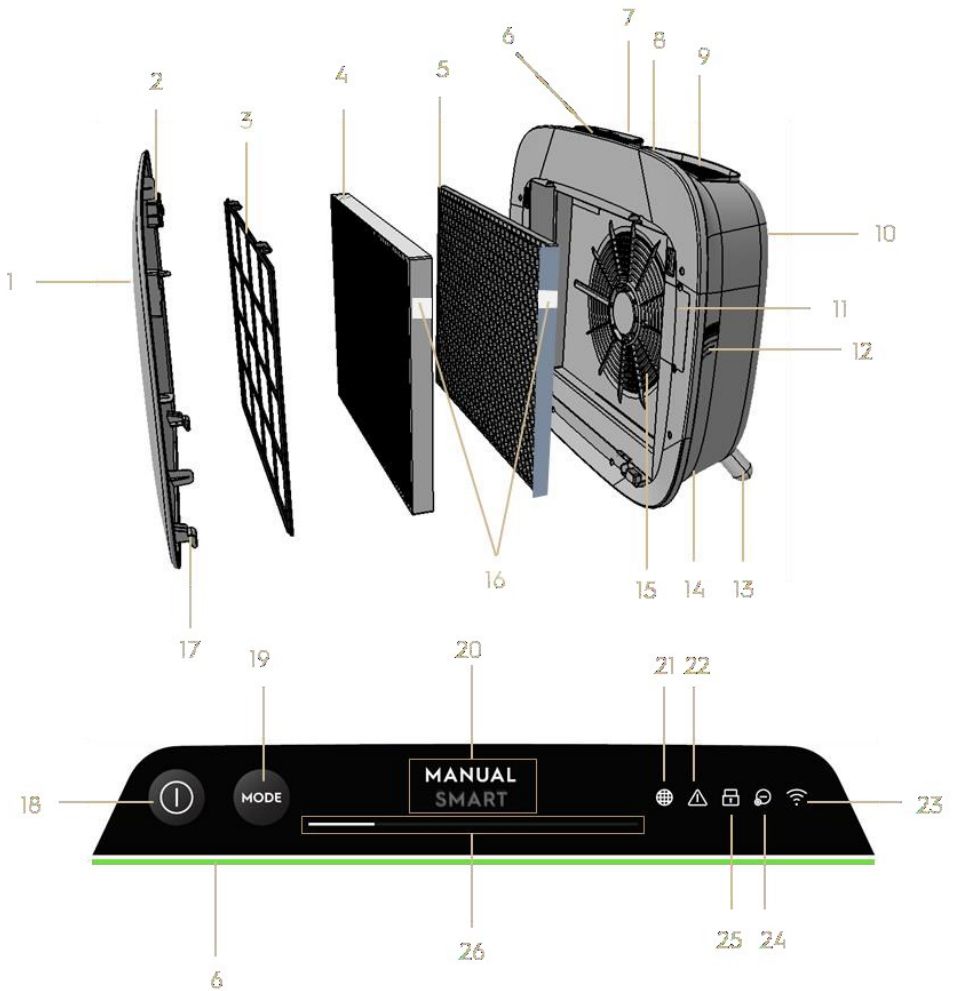
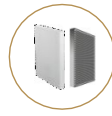

HUVUDKOMPONATORER TILL LUFTRENARE I WELL A7 / A5-SERIEN

1	Löstagbar och anpassningsbar frontpanel	14	Utrymme för strömssladd
2	Frontpanelens magneter	15	Fläktmotorutrymme, grill
3	Nätfilter	16	RFID-etikett(er)
4	Ultrafint partikelfilter	17	Krokar till frontpanelen

5	VOC kolfilter	18	Strömknapp (PÅ/AV)
6	Luftkvalitetsindikator	19	Lägesknapp (MODE)
7	Display med smart användargränssnitt	20	Lägesdisplay
8	Löstagbart övre bärhandtag	21	Symbol för filterbyte
9	Luftutloppsgaller	22	Varningssymbol
10	Upphängningsanordning bak för lyft och upphängning	23	WIFI-ikon
11	Sensordosa	24	Symbol för jonisator
12	Sensorfönster	25	Symbol för barnlås
13	Löstagbara fötter x2	26	FLÄKTHASTIGHET reglage och indikator

OBS! Din specifika modell kanske inte har alla komponenter och funktioner som listas i denna BRUKSANVISNING. Kontrollera produktförpackningen eller produktspecifikationen på vår webbplats för exakt information om din modell. Electrolux förbehåller sig rätten att ändra information här i utan föregående meddelande.

UPPTAGNING OCH KONFIGURATION – bilderna 6-7

Var försiktig medan du plockar upp luftrenaren. Enheten har flera löstagbara komponenter som kan ha lossnat vid transport. Öppna lådan försiktigt och lägg den på en stor plan yta ELLER på golvet.

706. Ta försiktigt lös enheten (t.ex. med handtaget) och avlägsna sedan tillbehören från lådan. Ta bort plastemballaget och kassera det enligt säkerhetsanvisningar och lokala återvinningsanvisningar.

707. Om väggen monteras:

- Läs säkerhetsanvisningarna i avsnittet ALLMÄN SÄKERHET innan du fortsätter.
- Identifiera en plats på väggen där du vill montera enheten. Platsen ska vara minst 20 cm under ögonnivån när enheten står helt upprätt (även lägre är idealisk och rekommenderas), för optimal visning och för rengöring under enheten. Se även till att närmaste eluttag är max 1,5 m bort och att det finns ett tomt utrymme på minst 20 cm mellan höger sida (sensorfönster) på enheten och andra ytor i närheten.
- Placera försiktigt den medföljande kroken plant mot väggytan och markera de två punkterna med en penna där skruvhålen ska borraras. Kroken ska placeras så att den utstickande spetsen (utan hål) sitter överst (se bild 2).
- Beroende på väggen, använd lämplig borrhör för att göra två hål i väggen vid de identifierade markeringarna. Sätt i eventuella pluggar vid behov.
- Beroende på vägg, använd lämpliga skruvar för följande steg. Placera

kroken plant mot väggytan, så att hålen är koncentrisk och kroken sitter parallellt med golvet utan någon lutning, och dra sedan åt skruvarna tills kroken sitter säkert på plats och inte rör sig om man drar i den.

- f. Lyft upp enheten och placera den på kroken så att toppen på kroken passar in i den inbyggda upphängningsanordningen på baksidan av enheten.
- g. Justera enheten försiktigt för att få den så rak som möjligt, som om det vore en tavla. Se till att enheten sitter plant mot väggen.
- h. När du demonterar enheten måste du först koppla bort nätsladden från eluttaget.

708. Om den placeras på golvet:

- a. Ta tag i de cylindriska fötterna och skruva fast dem i enheten genom att vrida dem medsols tills du hör ett klick (eller känner lite motstånd).
- b. Lyft upp enheten och placera den bredvid eluttaget som ska användas.
- c. Se till att det är minst 30 cm fritt utrymme runt fronten (luftinlopp) och minst 20 cm mellan enhetens högra sida (sensorfönster) och andra ytor. Se även till att det finns gott om fritt utrymme ovanför överdelen (luftutloppsgallret), så att enheten kan arbeta när den sprider frisk luft i rummet.
- d. Vid väggmontering, ta bort de cylindriska fötterna från enheten för effektivare luftdistribution.

709. Ta bort frontpanelen genom att försiktigt dra ut den från enheten med båda händerna.

710. Ta ut nätfiltret, det ultrafina partikelfiltret och VOC-kolfiltret och ta bort allt plastförpackningsmaterial. Kassera enligt säkerhetsanvisningar och lokala återvinningsanvisningar.

711. Sätt tillbaka filtret i enheten i samma ordning som du ursprungligen tog bort det (dvs. VOC-kolfiltret sätts in först). Se till att du håller i filtret så att RFID-etiketten på filtret sitter upptill till höger när det är placerat i enheten. Den bör sitta nära luckan till sensorlådan.

712. Montera tillbaka nätfiltret och frontpanelen på enheten.

713. Anslut enhetens nätkabel till närmaste eluttag så att strömknappen (POWER) på produktens användardisplay tänds.

714. För bästa resultat ska enheten användas i ett slutet område med dörrar och

fönster stängda när så är möjligt.

FÖRSTA OCH BEFINTLIG ANVÄNDNING – bilderna 6–7

AKTIVERA ENHETEN

715. Tryck på strömknappen  en gång för att slå på luftrenaren

OBS! Vid varje nytt program tar det ca 10 sekunder för sensorerna att kalibrera och analysera luftkvaliteten innan enheten går upp till lämplig fläkthastighet. Under den här tiden pulserar luftkvalitetsindikatorn långsamt i vitt.

ÄNDRA LÄGEN OCH FLÄKTHASTIGHETER

716. Tryck på lägesknappen (MODE)  en gång för att växla mellan de två lägena: SMART och MANUAL

SMART: Detta är standardläget som enheten startar med. I SMART-läget använder enheten sensordata som ingång för att bestämma lämplig fläkthastighet och användargränssnittets displaytyp och intensitetsnivå. Fläkthastigheten kan inte justeras manuellt av användaren i det här läget. Se avsnittet LUFTKVALITETSINDIKATOR för mer information.

OBS! AQI-lampan släcks helt i ett mörkt rum när enheten är i SMART-läge, så att den inte stör.

MANUAL (manuellt läge): I det manuella läget (MANUAL) använder enheten sensordata som endast indata för att visa luftkvalitetsnivån via luftkvalitetsindikatorn, men kommer inte att självjustera fläkthastigheten. Detta läge används bäst för snabbrengöring, särskilt när användaren känner av att partiklar ökar i rummet på grund av hushållssysslorna (t.ex. dammsugning).

717. I det manuella läget (MANUAL), tryck och rulla på fläkthastighetsreglaget för att justera rengöringshastigheten – vänster sida är den lägsta och högra sidan är den högsta hastigheten.

OBS! Enheten går snabbt upp ELLER ner till vald hastighetsinställning. Skjutreglaget fungerar också som indikator för aktuell fläkthastighet.

718. STANDBY OCH WiFi AV: Luftrenaren är konstruerad med ECODESIGN-principerna i åtanke och kommer därför att begränsa effektförbrukningen till under 2,0W när enheten är strömförsörjd (såvida inte användaren har tillstånd att åsidosätta dessa). För att spara ström kommer WiFi-radiosignalen att stängas AV automatiskt efter 30 minuter om enheten är påslagen och inte har någon Wifi-uppkoppling ELLER inte har parkopplats till appen. För att ställa in WiFi-radiosignalen på manuellt läge igen, starta PARKOPPLING (steg 21) eller koppla bort och sätt tillbaka enheten i uttaget.

FUNKTIONSIKONER OCH INDIKATORER

OBS! Det finns inte några funktionsindikatorer ELLER funktionssymboler på din modell. Se förpackningsinformationen eller produktspecifikationerna på webbplatsen för information om tillgängliga funktioner.

719. FILTERBYTE Det går inte att tvätta de högeffektiva filtren i enheten, de kan bara bytas ut. Symbolen för filterbyte  tänds för att påminna dig om att byta filter. Din luftrenare kan vara utrustad med mer än ett filter, gå in på Wellbeing App för information om vilka filterlager som ska bytas ut. Se alltid till att den skyddande plastpåsen avlägsnas från filtret innan den används i enheten. När det använda filtret byts ut släcks symbolen för filterbyte automatiskt och ingen återställning behövs.

720. VARNING: Varningssymbolen  tänds för att meddela dig om ett möjligt elektriskt eller elektroniskt fel med din enhet. Se Wellbeing App för information om feltyp, komponentdetaljer och eventuella åtgärder som eliminerar felet. Mer information finns i avsnittet FEL OCH FELSÖKNING nedan.

721. BARNLÅS: Enheten har en säkerhetsfunktion för att inaktivera produktens användardisplay för att undvika oavsiktlig tryckning. Barnlåset kan aktiveras PÅ/AV via Wellbeing App eller genom att samtidigt hålla in strömknappen (POWER) och lägesknappen (MODE) i 5 sekunder. Barnlåssymbolen  tänds när funktionen är aktiverad.

722. JONISATOR Enheten är utrustad med en jonisatormodul som när den är aktiverad genererar negativa joner för att ytterligare underlätta luftreningsprocessen. Joniseringsfunktionen är som standard avstängd och kan endast växlas PÅ/AV via Wellbeing App. Joniseringssymbolen  tänds när funktionen är aktiverad. För mer information om hur en jonisator hjälper till att minska luftburna partiklar, se produktinformationsidan på webbplatsen.

723. WiFi Enheten är utrustad med en WiFi-modul som möjliggör fjärrkontroll och tillgång till många fler funktioner, inklusive tidsbaserad spårning av dina luftkvalitetsdata inomhus. När enheten är ansluten till hemmets WiFi, tänds denna ikon . Om ikonen blinkar indikerar det tillfällig förlust av WiFi-uppkoppling – se Wellbeing App för mer information.

OBS! Ladda ner vår Wellbeing App och följ instruktionerna i stegen för parkoppla din luftrenaren till internet.

724. LUFTKVALITETSINDIKATOR: Enheten är utrustad med en eller flera
www.electrolux.com 260

luftkvalitetssensorer. Den laserbaserade partikelposten (PM) är en precisionspartikelsensor som kan detektera PM1, PM2.5 och PM10-nivåer. Luftkvalitetsindikatorn visar visuellt i realtid med hjälp av en färgskala enligt tabellen nedan. I SMART-läge bestämmer luftkvalitetsnivån också fläkthastigheten enligt tabellen nedan.



OBS! Rengör sensorfönstret regelbundet för att säkerställa att det inte blir igentäppt med damm och att sensorer fortsätter fungera korrekt. Säkerställ också optimala fuktighetsnivåer (mellan 35-80 %) för korrekt avläsning från sensorerna.

LJUS FÄRG	PM 2,5 (µg/m3)	LUFTKVALITETSSTAT US	FLÄKTHASTIG HET
Vit	Kalibrering Parkoppling		
Grön	0–12	Mycket bra	2
Gul	13–35	Bra	3
Apelsin	36–55	Dålig	4
Röd	56–150	Mycket dålig	5
Lila	151–250	Dålig	5
Rödbrun	> 250	Mycket dålig	5

PARKOPPLING – bildersidoma 6–7

OBS! Vissa steg i parkopplingsflödet kan ha ändrats. Följ steg-för-steg-instruktionerna i den senaste versionen av appen vid eventuella avvikelser. Se till att WiFi-anslutningen i hemmet körs på bandbredden 2,4 Ghz och inte 5 Ghz, eftersom detta inte känns igen av luftrenaren.

725. Sök igen Wellbeing App i App Store eller Google Play-butiken, hämta den, registrera dig och logga in i appen. I appen kan du "Lägga till en enhet" i och följa steg-för-steg-anvisningarna för parkoppling – stegen nedan är ungefärliga.

726. När enheten har anslutits till eluttaget, tryck länge på strömknappen (POWER)  i 5 sekunder tills WiFi-ikonen  börjar blinka snabbt. Detta anger att enhetens hotspot är aktiverad och är redo för anslutning till WiFi-nätverket.





727. Gå över till Wellbeing App och använd telefonkameran för att skanna WiFi-streckkoden. WiFi-streckkoden finns på märketiketten på enheten (vanligtvis efter nätfiltret, referensbild 7). Du kan också ange siffrorna under streckkoden i appen manuellt om du skannar den.

728. Anslut appen till enhetens hotspot.

729. Välj WiFi-uppkopplingen 2,4 Ghz i hemmet när enheten ska anslutas till den tillgängliga listan och ange lösenordet för detta WiFi-nätverket i appen. Vänta på

att enheten ska skapa en anslutning.

730. Gör så här när du namngav din nyuppkopplade luftrenare!

731. Om du vill återställa WiFi-referenser som lagrats på din enhet, tryck länge på strömknappen (POWER)  i 5 sekunder tills WiFi-ikonen  börjar blinka (dvs. steg 20, hotspot aktiverad). I detta läge, tryck på strömknappen (POWER) igen  i 5 sekunder tills WiFi-ikonen  slutar blinka och släcks. Enhetens Wifi-inställningar återställs nu och den kommer inte att försöka återansluta till ditt WiFi-nätverk.

RENGÖRING, SKÖTSEL OCH FÖRVARING – bildersidorna 6–7

OBS! Koppla alltid från luftrenaren före rengöring för att förhindra elstötar eller brand. Använd aldrig slipande medel, starka rengöringsmedel ELLER vax för rengöring av enheten. De högeffektiva filtren kan inte tvättas, de måste alltid bytas ut i slutet av deras livscykel.

RENGÖRING OCH SKÖTSEL

732. Se till att sensorfönstret inte är igensatt för optimal enhetsprestanda. Det är naturligt att det samlas damm inom detta område och därmed måste man se till att regelbundet (t.ex. en gång i fyra veckor) dammsuga sensorfönstret med en dammsugare som har ett smalt munstycke/en smal borste.

733. Plastdelarna ska rengöras med en oljefri torr trasa. Vid fläckar på plastdelar, använd en lätt fuktig mjuk mikrofiberduk för att försiktigt gnugga på fläcken.

734. Tyget som sitter på frontpanelen ska torkas av med en oljefri duk eller, dammsugas av eller rengöras med en mjuk borste för att undvika att fibrerna skadas. Området runt luftintaget på enhetens front kan ackumulera mer damm än andra delar och kräver därför en mer regelbunden rengöring för att säkerställa optimal prestanda.

FÖRVARING

735. Om enheten placeras på en undanskynd plats, förutom att koppla ifrån enheten från eluttaget och linda elsladden löst runt de nedre fötterna, se till att enheten, inklusive de högeffektiva filtren och frontpanelen är övertäckta för att undvika ansamling av damm.

BYTA FILTER – bildersidorna 6-7

*OBS! Filtren, förutom nätfiltret, kan inte tvättas och måste alltid bytas ut efter de har förbrukats. Luftrenare i WELL A7/A5-serien har olika filter att välja bland, anpassade efter dina livsstilsbehov. Varje filterlager har en smart RFID-
www.electrolux.com*

etikett som unikt identifierar den och spårar dess användning över tid. Gå till Wellbeing App eller produktinformationsidan på vår webbplats för att välja rätt filter för dina behov.

- 736.** För bästa möjliga upplevelse och för att säkerställa en oavbruten användning av luftrenaren bör du övervaka filtrets återstående livslängd i Wellbeing Appen och beställa ett ersättningsfilter innan det befintliga filtret når 0 %. Om du har aktiverat aviseringar kommer Wellbeing App att informera dig om när filtrets livslängd snart har tagit slut (t.ex. vid 5 %).
- 737.** När en eller flera filter snart är slut tänds symbolen för filterbyte på produktens användardisplay för att indikera att det behöver bytas. Gå till Wellbeing Appen för att korrekt identifiera vilket filter som är i slutet av livet och behöver bytas ut. När filtret snart är slut kommer enhetens fläkthastighet att styras av SMART-läget.
- 738.** Det använda filtret kan ha kraftig beläggning av damm och partiklar, så innan du öppnar frontpanelen måste du se till att en engångspåse eller förpackning finns till hands där det använda filtret kan kastas.
- 739.** Ta bort frontpanelen och nätfiltret och sätt dem åt sidan. Ta därefter bort det förbrukade filterlagret och placera det i engångspåsen.
- 740.** Avlägsna sedan plastförpackningen från ersättningsfiltret och sätt i filtret på rätt plats. Se till att VOC-kolfiltret sätts in först i enheten, följt av det ultrafina partikelfiltret. Sätt tillbaka nätfiltret och stäng frontpanelen. Ikonen för filterbyte på produktens användardisplay tänds inte längre och Wellbeing App anger detsamma, med en ny livslängd för filtret.

OBS! Om bytet endast visas på produktens användardisplay och inte i Wellbeing App, återstarta appen och enheten, innan ytterligare felsökning.

- 741.** Kassera det använda filtret och eventuella plastförpackningar enligt lokala riktlinjer för återvinning. RFID-etiketterna innehåller kretsar och ska därför kasseras separat från resten av filtret.

ANPASSNING—bilderna 6-7

WELL A7/A5-serien Air Purifier har utformats med en unik form och estetisk känsla för att se till att den passar in i ditt hem och dess inredning, till skillnad från andra produkter. Dessutom har serien många anpassade kit för enheten som ger förbättrad enhetsetetik och -funktionalitet.

ANPASSNING AV HANDTAG

Polyuretanskaftet (PU) överst på enheten fästs i enheten med två skruvar. Följ stegen nedan för att fästa eller byta ut ett befintligt bärhandtag.

742. Om du byter ut ett befintligt bärhandtag:

- a. Ta bort de två skruvarna, vrid moturs och lägg åt sidan tillsammans med det befintliga handtaget.
- b. Ta bort eventuellt skyddande plastemballage från det nya handtaget och sätt fast det på enheten genom att dra åt skruvarna och vrida medurs tills du möter lite motstånd. Se till att det inte finns något tomt utrymme mellan enheten och skruven.
- c. Testa handtaget genom att lyfta upp enheten 5–6 cm ovanför golvet och skaka den försiktigt.

743. Första gången du skruvar fast ett bärhandtag:

- a. Högst upp på enheten, mellan produktens användardisplay och luftutloppsgallret, hittar du två runda ugnar fastsatta med en gummiplugg. Ta ur gummipluggarna ur hålen genom att försiktigt dra pluggen utåt.
- b. Följ stegen 37b och 37c (ovan).

ANPASSNING AV FRONTPANELEN

Utseendet på frontpanelen kan anpassas med en tygkåpa för att framhäva den, men också för att säkerställa att enheten smälter väl in i rummets inredning. Tyghöljet har en elastisk söm som håller fast den i frontpanelen, och därför behövs inga skruvar eller häftklamrar för montering.

744. Koppla loss frontpanelen från enheten och om den redan har en löstagbar tygkåpa ska du försiktigt ta bort den från panelen för att inte böja panelen.

OBS! Vissa modeller i WELL A7-serien har ett tyg som är permanent fäst i frontpanelen. Detta material kan inte tas bort från panelen, men du kan fortfarande anpassa panelen med en annan tygkåpa ovanpå det befintliga tyget.

745. Ta bort plastförpackningen från den nya tygkåpan som ska användas.

746. Börja i det övre vänstra hörnet av frontpanelen, vik in det elastiska bandet bakom panelen och håll det hörnet på plats med den andra handen i övre högra hörnet samtidigt som du kontinuerligt gömmer det elastiska bandet på tygkåpan bakom panelkanten. Dra nu tygskyddet mot panelens underkant och dra i resten av tygkanten bakom panelens nedre del.

747. Jämna ut eventuella skrynklor på tyghöljet genom att trycka mot skrynklorna.

748. Sätt fast frontpanelen med den nymonterade tygkåpan på enheten och kontrollera kanterna för att säkerställa att luftinloppsområdet inte blockeras.

OBS! Anpassningsbara tygskydd kan maskintvättas enligt skötselansvisningarna som medföljer i kitet. Det är viktigt att det elastiska bandet längs kanterna på tyghöljet är oavbrutet och tätt eftersom det hjälper till att säkerställa ett optimalt luftflöde i enheten, med minimal prestandaminskning. Om du märker att det elastiska bandet är trasigt eller sitter löst är det dags att byta ut tygskyddet.

JUSTERING AV FÖTTERNA

TPE-fötterna (av termoplastiskt elastomer) fästs i enheten med hjälp av inbyggda skruvar. Fötterna är, precis som det handtaget på ovasidan, löstagbara. Följ stegen nedan för att fästa eller byta ut en befintlig uppsättning fötter.

749. Placera enheten plant på baksidan så att frontpanelen är vänd mot taket. Skruva bort de befintliga fötterna genom att vrida dem moturs.

750. Ta bort eventuell skyddplast som täcker den nya uppsättningen fötter.

751. Haka försiktigt i den inbyggda skruven på de nya fötterna i ugnsutrymmets botten och säkra dem genom att vrida dem medurs tills du möter ett visst motstånd.

752. Testa fötterna genom att sätta tillbaka enheten i upprätt läge och lyfta den cirka 5-6 cm ovanför golvet och knuffa till den lite lätt.

FELOCHFELSÖKNING

Tabellen nedan är endast en begränsad lista. För det senaste och kompletta avsnittet om felsökning, frågor och svar och felguide, se motsvarande avsnitt på vår hemsida eller i Wellbeing App.

#	PROBLEM	FELSÖKNING	ANMÄRKNINGAR
1	Luftrenaren varningsikonen tänds	<p>Om du precis har köpt enheten ELLER lagt in nya filter, se till att filtret/filtren är korrekt placerade för att RFID-etiketterna ska avläsas av sensorn (se punkt 6 i avsnittet PARKOPPLING OCH INSTÄLLNING ovan).</p> <p>I allmänhet har enheten en mängd eleganta sensorer, elektronik och andra elektriska komponenter och om en av dessa fungerar dåligt visas varningsikonen på produktens användarpanel. För mer information om åtgärdssteg, gå vidare till Wellbeing App och kolla efter detaljer när du ser den här ikonen lysa.</p>	Ha alltid enhetens produkt- och serienummer till hands när du kontaktar supporten.
2	Luftrenaren arbetar vid max fläkthastighet hela tiden under längre perioder	<p>I det manuella läget (MANUAL) kontrollera fläkthastighetsreglaget på produktens användardisplay eller i Wellbeing App och justera det till önskad nivå.</p> <p>I SMART-läget, kontrollera luftkvalitetsindikatorn på produktens användardisplay eller inom Wellbeing App – om alla PM-värden hela tiden visar 999–1000 utan någon minskning, är troligen sensorn igentäppt. Använd en dammsugare för att rengöra sensorn via sensorfönstret. Detaljerade instruktioner finns i avsnittet RENGÖRING, SKÖTSEL OCH FÖRVARING ovan.</p>	PM-sensorn i enheten är mycket exakt och känslig och det är normalt att luftrenaren reagerar på dålig luftkvalitet genom att öka fläkthastigheten. Detta sker för att garantera att din inomhusluft återfår en kvalitet som ligger på säkra nivåer.
3	Luftrenaren arbetar vid lägsta fläkthastighet hela tiden under längre perioder	<p>I det manuella läget (MANUAL) kontrollera fläkthastighetsreglaget på produktens användardisplay eller i Wellbeing App och justera det till önskad nivå.</p> <p>I SMART-läget, kontrollera luftkvalitetsindikatorn på produktens användardisplay eller inom Wellbeing App – om alla PM-värden hela tiden läser mycket bra utan att öka, är detta normalt för enheten – din luftkvalitet är mycket bra! Om värdet PM2.5 är högt och enheten fortfarande arbetar vid lägsta fläkthastighet ska du kontrollera filterbytesikonen på produktens användardisplay eller i Wellbeing App och om indikatorn är tänd, byt ut använt filter mot ett nytt. Detta bör lösa det särskilda fläkthastighetsproblemet.</p>	Enheten är utformad så att när ett filter är i slutet av dess livslängd, åtminstone i SMART-läget, kommer den att minska användning tills filtret byts ut, genom att minska fläkthastigheten så att inte de infångade partiklarna återförs till luften.

		Om inget av ovanstående steg ELLER någon av anvisningarna i Wellbeing App hjälper ber vi dig läsa punkt 9 i tabellen.	
4	Luftrenaren avger ett högt eller onormalt ljud	<p>Se till att inget täcker för luftintaget (runt frontpanelen) eller luftutloppsgallret (överst på enheten) och att det finns ett avstånd på minst 30 cm mellan dessa områden och den närmaste ytan. Om du använder ett anpassat tygskydd, sätt tillbaka tygskyddet på panelen, ELLER använd enheten utan det för att se om bullermönstret blir normalt.</p> <p>Om inget av ovanstående steg ELLER någon av anvisningarna i Wellbeing App hjälper ber vi dig läsa punkt 9 i tabellen.</p>	Enheten är inte designad för ett onormalt bullermönster ELLER för en ovanligt hög ljudnivå och det är därför bäst att försöka åtgärda detta.
5	Luftrenaren eller fläkten fungerar inte	<p>Se till att huset, vägguttaget som används och enheten är strömförsedda. Vid behov, tryck in stickkontakten ordentligt i vägguttaget för att kontrollera om det löser problemet.</p> <p>Om du nyligen har bytt ut ett filter, ta bort det och sätt tillbaka det. Kontrollera att filtret är korrekt orienterat så att RFID-sensorn kan detektera det.</p> <p>Om inget av ovanstående steg ELLER någon av anvisningarna i Wellbeing App hjälper ber vi dig läsa punkt 9 i tabellen.</p>	Som en säkerhetsmekanism och för att undvika personskada från fläktbladet fungerar inte enheten om den inte detekterar förekomst av filter.
6	Luftrenaren arbetar men luftkvaliteten förbättras inte	<p>I SMART-läget, övervaka noga skillnaden mellan luftkvalitetsnivåerna i Wellbeing App under de kommande 20 minuterna. Följ stegen nedan om du inte ser någon förbättring av luftkvalitetsvärdena i Wellbeing App under denna tid.</p> <p>Byt till det manuella läget (MANUAL) och justera fläkthastigheten till en högre nivå för att se om detta hjälper till att lösa problemet. Om du fortfarande inte ser någon förbättring kan du följa stegen nedan.</p> <p>Stäng dörrar eller fönster som är öppna och kör enheten på högsta fläkthastighet i 20 minuter. Om detta löser problemet rekommenderar vi att du låter enheten arbeta så länge som möjligt i denna stängda miljö, tills luftkvaliteten utanför (eller i andra rum) också är på en bra nivå.</p>	<p>Om enheten placeras i ett rum som är större än den rekommenderade storleken kommer det att ta längre tid för luftkvaliteten att förbättras – var vänlig och bibehåll enheten på högsta möjliga hastighet.</p> <p>Enheten levereras med flera filter. Se till att du använder rätt filter för de föroreningar som du försöker ta bort.</p>

7	Luftrenaren producerar eller avger en konstig lukt	<p>Första gången du kör enheten kan du i vissa fall uppleva en lukt av plast, lim eller färg, särskilt nära luftutloppet (påminner av lukten i en ny bil), men denna lukt bör försvinna relativt snabbt.</p> <p>Om du upplever en bränd lukt, koppla ur enheten och kontakta Electrolux auktoriserade servicecenter för ytterligare support.</p>	Se till att filtret alltid är skyddat i sin förpackning när det förvaras mellan användningstillfällen.
8	Jag kan inte ansluta luftrenaren till appen	Om du inte kan starta upp enheten och ansluta den till Wellbeing App efter några försök i enlighet med anvisningarna i avsnittet Wellbeing App och Vanliga frågor, är det bäst att kontakta ett Electrolux- auktoriserat servicecenter för support.	WiFi-kortet i enheten fungerar endast vid 2,4 Ghz, så se till att WiFi-anslutningen i hemmet körs på denna bandbredd.
9	Jag har ett annat problem som inte finns beskrivet här ELLER inget av ovanstående steg har hjälpt till att lösa problemet	Du kan söka efter fler felsökningsalternativ och läsa guider om Vanliga frågor på vår hemsida ELLER i Wellbeing App på produktinformationsidan eller kontakta Electrolux auktoriserade servicecenter direkt för support. Tack!	Ha enhetens produkt- och serienummer till hands.

Electrolux WELL A7 / A5 serisi hava temizleyiciyi seçtiğiniz için teşekkür ederiz. Ünitenizden en iyi sonuçları elde etmek için her zaman orijinal Electrolux sarf malzemeleri, aksesuarları ve yedek parçalarını kullanın. Bu cihaz çevre göz önünde bulundurularak tasarlanmıştır ve bu nedenle tüm plastik parçalar geri dönüşüm amacıyla damgalanmıştır.

GENEL GÜVENLİK BİLGİLERİ

Bu KULLANIM KILAVUZU, modeliniz veya seriniz için özel çalıştırma talimatları sağlar. Üniteyi yalnızca bu kılavuzda belirtildiği şekilde kullanın. Bu talimatlar, meydana gelebilecek olası her hal ve durumu kapsamayabilir. Herhangi bir cihazı kurarken, çalıştırırken ve bakımını yaparken sağduyulu ve dikkatli olunmalıdır.

UYARI! - ÇOCUKLARIN VE SAVUNMASIZ KİŞİLERİN GÜVENLİĞİ

Boğulma, yaralanma veya kalıcı sakatlık riski. Tüm ambalajları çocuklardan uzak tutun.

Bu cihaz, gözetim altında bulunmaları veya ünitenin güvenli şekilde kullanımı ve oluşabilecek tehlikeler hakkında bilgi verilmesi kaydıyla 8 yaş ve üzeri çocuklar ile fiziksel, duyuşsal veya zihinsel kapasitesi düşük ya da bilgi ve deneyimi olmayan kişiler tarafından kullanılabilir.

Temizlik ve kullanıcı bakımı, denetim altında olmadıkları sürece çocuklar tarafından yapılmamalıdır. Çocuklar üniteyle oynamamalıdır. Sürekli gözetim halinde değilse 3 yaşın altındaki çocuklar üniteden uzak tutulmalıdır.

DİKKAT! – YARALANMAYA VEYA ÜNİTE VEYA DİĞER EŞYALARA ZARAR VERMEYE KARŞI ÖNLEM ALIN

Alevlenmelere neden olabileceğinden hava akışını şöminelere veya ısı ile ilgili diğer kaynaklara yönlendirmeyin.

Ünitenin üzerine çıkmayın veya üzerine eşya koymayın.

Üniteye eşya asmayın.

Ünitenin üzerine çinde sıvı olan kaplar koymayın.

Üniteyi uzun süre kullanılmayacağı zaman güç kaynağından KAPATIN.

Hava giriş alanını, fan alanını ve hava çıkışı ızgarasını engellemeyin veya kapatmayın. Herhangi bir elektrikli/elektronik cihazın üniteden en az 30 cm uzakta olduğundan emin olun.

GB

CS

DA

FI

FR

DE

HR

HU

IT

NO

PL

RO

SK

SL

SR

SV

TR

DİKKAT! – DUVARA MONTE ETMEK: YARALANMAYA VEYA EŞYALARA ZARAR VERMEYE KARŞI ÖNLEM ALIN

Duvar malzemesine bağlı olarak duvara asma kancası için her zaman uygun vida ve plastik dübel kullanın (ör. Beton için vidalı dübel VEYA alçıpan için vidalı genişletilebilir dübel, vb.). Duvar tipinden emin değilseniz, duvarı kalifiye bir inşaatçı YA DA ustaya kontrol ettirin ve yerel veya ulusal bina standartlarına göre doğru vida ve dübel tipi hakkında tavsiyesini alın.

Hiçbir koşulda duvara asma kancasını sadece bir tek vidayla kullanmayın. Duvarda delikler açarken VEYA benzer iş ekipmanlarıyla çalışırken, daima uygun güvenlik önlemleri alın ve koruyucu ekipman (ör. güvenlik eldiveni, toz maskesi vb.) kullanın. Duvara monte edilirken üniteyi güç kablosundan çekmeyin VEYA asılmayın. Nesnelerin kabloyla gereksiz dolaşmasını ve dolayısıyla üniteye yanlışlıkla çekilmesini önlemek için lütfen güç kablosunun duvara ve zemine sıkı bir şekilde oturduğundan emin olun.

En iyi sonuçlar için duvara asma kancasının duvara sıkıca ve doğru açıda (ör. eğiklik olmadan yere paralel) sabitlendiğinden emin olun.

Duvara asma kancasının duvara doğru bir şekilde sabitlenip sabitlenmediğinden emin değilseniz, üniteyi monte etmeden önce, lütfen kancayı şu yöntemlerle test edin: a) Kancanın bükülüp bükülmediğini görmek için elinizle yukarıdan biraz baskı uygulayarak, b) Vidaların gevşeyip gevşemediğini görmek için kancayı biraz çekme hareketiyle kendinize doğru çekerek.

RADYO İLE İLGİLİ BİLGİLER

Wi-Fi çalışma frekansı ve maksimum çıkış gücü: 2,4 GHz; 15dBm

RFID çalışma frekansı ve maksimum çıkış gücü: 13,56 MHz; 30dBm \pm 10 Ağ beklemede ürünün güç tüketimi 2,0 W'tan az

ELEKTRİK GÜVENLİĞİ BİLGİLERİ

UYARI! – YANGIN TEHLİKESİNE VEYA ELEKTRİK ÇARPMASINA KARŞI ÖNLEM ALIN

Bu ünite, güç kaynağında herhangi bir değişiklik olmaksızın 50Hz veya 60Hz'de kullanılabilir. Uzatma kablosu veya adaptör dönüştürücü kullanmayın.

Güç kablosundan herhangi bir ucu çıkarmayın. Güç kablosunu sıkıştırmayın, bükmeyin veya düğümlemeyin.

Güç kablosunu kesmeyin veya güç kablosuna zarar vermeyin. Ürünle birlikte verilen güç kablosu hasar görürse, yalnızca Electrolux, servis temsilcisi veya benzer şekilde kalifiye kişiler tarafından değiştirilmelidir. Bu ünite, kullanıcı tarafından bakımı yapılabilecek hiçbir parça içermez. Onarım için daima yetkili bir Electrolux servisini

arayın.

Hiçbir koşulda topraklama dişini kesmeyin, çıkarmayın veya atlamayın (bkz. sayfa 3'te Resim 26; İngiltere için bkz. Resim 27). Prizin yeterince topraklandığından veya zaman geciktirmeli sigorta veya devre kesici ile korunduğundan emin değilseniz, doğru prizi yetkili bir elektrikçiye Ulusal Elektrik Yasasına VEYA ilgili yerel yasalara ve yönetmeliklere uygun şekilde taktırın.

Benzin veya diğer yanıcı buhar ve sıvıları bu veya başka bir cihazın yakınında muhafaza etmeyin veya kullanmayın. Alev alabilirlik ve diğer uyarılar için ürün etiketlerini okuyun.

Elektrik çarpmasını ve/veya yangın tehlikesini önlemek için su, herhangi bir sıvı ya da yanıcı deterjanın üniteye girmesine engel olun. Temizlemeden önce ünitenin fişini çektiğinizden emin olun.

Ünitenin fişini asla güç kablosundan tutarak çıkarmayın. Daima fişi sıkıca tutun ve prizden düzgünce dışarı çıkarın.

DİKKAT! – CİDDİ YARALANMA VEYA ÖLÜME KARŞI ÖNLEM ALIN

Ünitenin hava tahliye alanına veya öne bakan ızgarasına parmaklarınızı veya nesnelere sokmayın veya yerleştirmeyin.

Üniteyi, güç kablosunu prizden çekerek veya elektrik kutusundaki gücü KAPATARAK durdurmayın veya başlatmayın.

Bir arıza durumunda (kıvılcım, yanık kokusu vb.) derhal çalışmayı durdurun, güç kablosunu çıkarın ve yetkili bir Electrolux servisini arayın.

Üniteyi ıslak el ile çalıştırmayın.

Güç kablosunu çekmeyin.

Filtreyi veya filtreleri çıkarırken fan bıçağına dokunmayın.

ELDEN ÇIKARMA



Ünitenin veya ambalajının üzerindeki bu simge, ünitenin evsel atık olarak işlem görmemesi gerektiğini gösterir. Ünitenizi geri dönüştürmek için lütfen pili ve elektrikli parçaları güvenli ve profesyonel bir şekilde çıkarabilecekleri ve geri dönüştürebilecekleri resmi bir yere götürün.

Elektrikli ürünlerin ve şarj edilebilir pillerin toplanması konusunda ülkenizin kurallarına uyun.

BAŞLAMADAN ÖNCE

Bu kılavuzu dikkatlice okuyun ve güvenlik bilgilerine özellikle dikkat edin.

DİKKAT bölümlerine özellikle dikkat edin!

Açıklanan tüm ana bileşenlerin ve parçaların mevcut olduğunu kontrol edin.

WALL HANG
HOOK



CUSTOMIZED
DECOR KITS



TAILORED
FILTER KITS

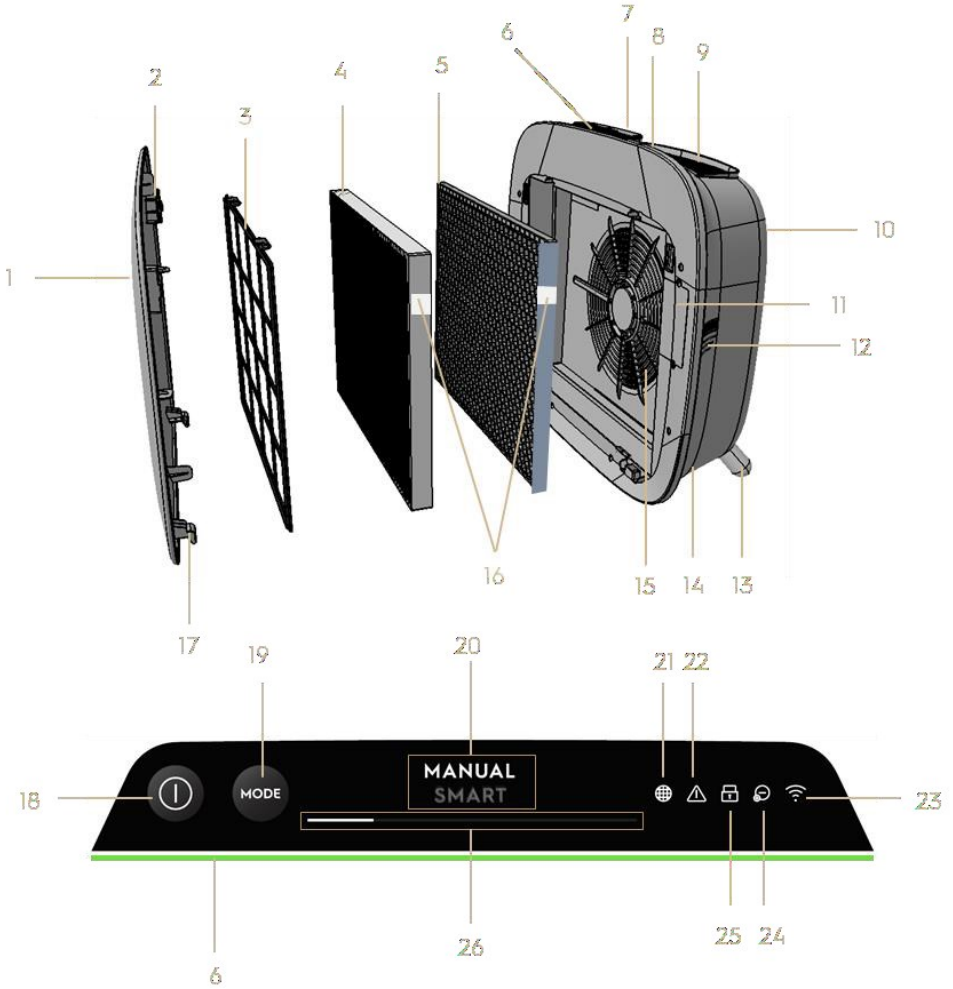

WELL A7 / A5 SERİSİ HAVA TEMİZLEYİCİLERİN ANA BİLEŞENLERİ

1	Çıkarılabilir ve özelleştirilebilir ön panel	14	Güç kablosu boşluğu
2	Ön panel magnetleri	15	Fan motoru boşluğu, ızgara
3	Örgü ön filtre	16	RFID etiket(ler)i
4	Çok ince partikül filtresi	17	Ön panel kancaları

5	VOC karbon filtre	18	GÜÇ düğmesi (AÇMA/KAPAMA)
6	Hava kalitesi göstergesi	19	MOD düğmesi
7	UI Gösterge Ekranı (UI: Kullanıcı Arayüzü)	20	Mod gösterge ekranı
8	Taşımak için çıkarılabilir üst tutamak	21	Filtre değiştirme simgesi
9	Hava çıkış ızgarası	22	Uyarı simgesi
10	Kaldırmak ve asmak için arka tutma yeri	23	WiFi simgesi
11	Sensör kutusu	24	İyonizer simgesi
12	Sensör penceresi	25	Çocuk kilidi simgesi
13	Çıkarılabilir ayak x2	26	FAN HIZI kaydırıcısı ve göstergesi

NOT: Modeliniz, bu KULLANIM KILAVUZU içinde listelenen tüm bileşenlere ve özelliklere sahip olmayabilir. Modelinizin tam ayrıntıları için lütfen ürün ambalajını VEYA web sitemizdeki ürün özellikleri sayfasını kontrol edin. Electrolux, burada yer alan bilgileri herhangi bir bildirimde bulunmaksızın değiştirme hakkını saklı tutar.

KUTUDAN ÇIKARMA VE KURULUM – resimli sayfalar 6-7

Hava temizleyiciyi kutudan çıkartırken lütfen dikkatli olun. Ünite, nakliye sırasında gevşemiş olabilecek birkaç çıkarılabilir parçaya sahiptir, bu nedenle kutuyu dikkatlice ve büyük düz bir yüzeye VEYA zemine yerleştirerek açın.

753. Üniteyi (ör. varsa üst tutamağı ile) ve yardımcı bileşenleri ana kutudan yavaşça çıkarın. Plastik ambalajı çıkarın ve güvenlik ve yerel geri dönüşüm talimatlarına göre atın.

754. Duvara monte edilecekse:

- Lütfen devam etmeden önce GENEL GÜVENLİK bölümü altındaki güvenlik talimatlarını inceleyin.
- Duvarda üniteyi monte etmek istediğiniz bir yer belirleyin. Bu yer, ideal görüntüleme ve ünite altında temizlik yapabilme için, tamamen dik dururken göz seviyesinin en az 20 cm altında olmalıdır (hatta daha altında olması idealdir ve tavsiye edilir). Ayrıca en yakın priz in en fazla 1,5 m uzakta olduğundan ve ünitenin sağ tarafı (sensör penceresi) ile yakındaki diğer yüzey arasında en az 20 cm boşluk olduğundan emin olun.
- Ürünle birlikte verilen kancayı yavaşça duvar yüzeyine yerleştirin ve vidaların delineceği iki noktayı kurşun kalemle işaretleyin. Kanca, çıkıntılı ucu (deliksiz) üstte olacak şekilde yerleştirilmelidir (bkz. 2. resim).
- Duvara bağlı olarak, lütfen belirlenen işaretlerde duvara iki delik açmak için uygun bir matkap kullanın; ve gerektiğinde dübel takın.
- Duvara bağlı olarak, lütfen aşağıdaki adım için uygun vidaları kullanın. Deliklerin eş merkezli olması ve kancanın herhangi bir eğim olmaksızın yere paralel durması için kancayı duvar yüzeyine düz olarak yerleştirin ve çekildiğinde hareket etmeyene kadar vidaları sıkın.

- f. Üniteyi kaldırın ve kancanın üst kısmı ünitenin arkasındaki dahili tutma yerine sıkıca oturacak şekilde kancanın üzerine yerleştirin.
- g. Bir tablo gibi herhangi bir eğimi ortadan kaldırmak için üniteyi hafifçe ayarlayın. Ünitenin duvara düz bir şekilde oturduğundan emin olun.
- h. Üniteyi sökerken, önce güç kablosunu prizden çıkarmayı unutmayın.

755. Üniteyi zemine yerleştirmeniz gerekiyorsa:

- a. Silindirik ayakları alın ve bir klik sesi duyana (veya biraz direnç gösterene) kadar saat yönünde döndürerek üniteye vidalayın.
- b. Üniteyi kaldırın ve kullanılacak elektrik prizinin yanına yerleştirin.
- c. Diğer yüzeyler ile ünitenin önü (hava girişi) arasında en az 30 cm ve sağ tarafı (sensör penceresi) ile arasında en az 20 cm boşluk olmasını sağlayın. Ayrıca, ünitenin odaya saf havayı yaymak için en iyi şekilde çalışabilmesi amacıyla üst kısımda (hava çıkış ızgarası) yeterince boş alan sağlayın.
- d. Duvara monte ederken, daha verimli hava dağıtımı için lütfen silindirik ayakları ünitenin tabanından çıkarın.

756. Ön paneli iki elinizle yavaşça üniteden çekerek çıkarın.

757. Kafesli ön filtreyi, çok ince partikül filtresini, VOC karbon filtre katmanlarını ve tüm plastik ambalajları çıkarın. Güvenlik ve yerel geri dönüşüm talimatlarına göre elden çıkarın.

758. Filtre katmanlarını, orijinal olarak bulunan sırayla üniteye geri yerleştirin (yani, ilk olarak VOC karbon filtre takılır). Takma sırasında, filtre üzerindeki RFID etiketi sağ üstte olacak şekilde filtreyi tutmaya dikkat edin. Bu etiket, sensör kutusu kapağının yakınında olmalıdır.

759. Örgü ön filtreyi ve ön paneli üniteye geri takın.

760. Ürünün kullanıcı arayüzündeki GÜÇ düğmesinin yanması için birimin güç kablosunu en yakın elektrik prizine takın.

761. En iyi sonuçlar için üniteyi mümkün olduğunca kapıların ve pencerelerin kapalı olduğu kapalı bir alanda çalıştırın.

İLK KULLANIM VE SONRAKİ KULLANIMLAR - resimli sayfalar 6-7

ÇALIŞTIRMA

762. Hava temizleyiciyi ÇALIŞTIRMAK için GÜÇ düğmesine  bir kez dokununuz

NOT: Her yeni çalışmada, sensörlerin uygun fan hızına ulaşmadan önce hava kalitesini kalibre etmesi ve analiz etmesi yaklaşık 10 saniye sürer. Bu süre boyunca, hava kalitesi göstergesi yavaşça beyaz renkte yanıp söner.

MODLARI DEĞİŞTİRME VE FAN HIZLARI

763. İki mod arasında geçiş yapmak için MOD düğmesine  bir kez dokununuz: AKILLI ve MANUEL

AKILLI: Bu, ünitenin başlayacağı varsayılan moddur. SMART modunda ünite, sensör verilerini girdi olarak kullanarak uygun fan hızına ve kullanıcı arayüzü ekranının tipi ve yoğunluk seviyesine karar verir. Bu modda, fan hızı kullanıcı tarafından manuel olarak ayarlanamaz. Daha fazla bilgi için, lütfen HAVA KALİTESİ GÖSTERGESİ bölümüne bakın.

NOT: AQI ışığı, ünite akıllı moddayken karanlık bir odada rahatsızlık vermemek için tamamen söner.

MANUEL: MANUEL modda, ünite sensör verilerini yalnızca hava kalitesi göstergesi aracılığıyla hava kalitesi seviyesini göstermek için girdi olarak kullanır ancak fan hızını kendi kendine ayarlamaz. Bu mod, özellikle kullanıcı ev işleri nedeniyle odadaki partikül maddede bir artış beklediğinde (ör. vakumlama) hızlı ve yoğun bir temizlik için en iyi şekilde kullanılır.

764. MANUEL modda temizleme hızını ayarlamak için fan hızı kaydırıcısına dokununuz ve kaydırın; en sol taraf en düşük ve en sağ taraf en yüksek hızdır.

NOT: Ünite kademeli olarak seçilen hız ayarına yükselir VEYA düşer. Kaydırıcı ayrıca mevcut fan hızı için gösterge görevi görür.





765. BEKLEME VE WiFi KAPALI: Hava temizleyici, ECODESIGN ilkeleri düşünülerek tasarlanmıştır ve bu nedenle, ünite KAPALI olduğunda güç tüketimini 2,0 W'ın altında sınırlamayı amaçlar (kullanıcı izniyle geçersiz kılınmadıkça). Ünite AÇIK durumdayken, WiFi bağlantısı yoksa VEYA tanıtılmamışsa, WiFi radyo sinyali gücü korumak için 30 dakika sonra otomatik olarak KAPANACAKTIR. WiFi radyo sinyalini manuel olarak tekrar AÇIK duruma getirmek için lütfen TANITMA (yalnızca 21. adım) işlemini başlatın veya fişini çekin ve ardından tekrar prize takın.

ÖZELLİK SİMGELERİ VE GÖSTERGELERİ

NOT: Modelinizde tüm göstergeler VEYA özellik simgeleri bulunmayabilir. Mevcut özelliklerle ilgili ayrıntılar için lütfen ambalaj üzerindeki bilgilere veya web sitesindeki ürün özelliklerine bakın.

766. FİLTRE DEĞİŞTİRME: Ünitedeki yüksek verimli filtre(ler) yıkanamaz, sadece değiştirilebilirler. Filtre değiştirme simgesi  yanarak filtrenizi veya filtrelerinizi değiştirmenizi size hatırlatır. Hava temizleyiciniz birden fazla filtre ile donatılmış olabilir, bu nedenle hangi filtre katmanının değiştirileceğiyle ilgili ayrıntılar için

ltfen Wellbeing Uygulamasına bakın. Daima plastik koruyucu torbanın nitede kullanılmadan nce filtreden ıkarıldıđından emin olun. Kullanılmıř filtre deđiřtirildikten sonra, filtre deđiřtirme simgesi otomatik olarak kapanır ve sıfırlama iřlemine gerek yoktur.

- 767. UYARI:** nitenizdeki olası bir elektriksel veya elektronik hatayı size bildirmek iin uyarı simgesi  yanar. Hata tr, bileřen ayrıntıları ve sorun giderici eylemlerle ilgili ayrıntılar iin ltfen Wellbeing Uygulamasına bakın. Daha fazla ayrıntıya ařađıdaki HATALAR VE SORUN GİDERME blmnden ulařabilirsiniz.
- 768. OCUK KİLİDİ:** nite, istenmeyen basmayı nlemek iin rn kullanıcı arayzn devre dıřı bırakan bir gvenlik kilidi zelliđi ile donatılmıřtır. ocuk kilidi zelliđi, Wellbeing Uygulaması zerinden veya G ve MOD dđmesine aynı anda 5 saniye sreyle basılarak AILABİLİR / KAPATILABİLİR. zellik etkinleřtirildiđinde ocuk kilidi simgesi  yanar.
- 769. İYONLAřTIRICI:** nite, etkinleřtirildiđinde hava temizleme srecine daha fazla yardımcı olmak iin negatif iyon reten bir iyonlařtırıcı modl ile donatılmıřtır. İyonlařtırıcı varsayılan olarak KAPALI durumdadır ve yalnızca Wellbeing Uygulaması aracılıđıyla AILABİLİR / KAPATILABİLİR. zellik etkinleřtirildiđinde iyonlařtırıcı simgesi  yanar. İyonlařtırıcının havadaki partiklleri azaltmaya nasıl yardımcı olduđu hakkında daha fazla bilgi iin ltfen web sitesindeki rn bilgileri sayfasına bakın.
- 770. WiFi:** nite, uzaktan kumanda ve i mekan hava kalitesi verilerinizin zamana dayalı takibi dahil olmak zere daha birok zelliđe eriřim sađlayan bir WiFi modl ile donatılmıřtır. nite evdeki WiFi'ya bađlandıđında bu simge  yanar. Simge yanıp snyorsa, WiFi bađlantısının geici olarak kesildiđini gsterir, daha fazla ayrıntı iin ltfen Wellbeing Uygulamasına bakın.

NOT: Wellbeing Uygulamamızı indirin ve hava temizleyiciyi evrimii hale getirmek iin adım adım tanıtma talimatlarını izleyin.

771. HAVA KALİTESİ GSTERGESİ: nite, hava kalite sensr veya sensrleriyle donatılmıřtır. Lazer bazlı partikl (PM) sensr, PM1, PM2.5 ve PM10 seviyelerini tespit edebilen yksek hassasiyetli bir partikl sensrdr. Hava kalitesi gstergesi, bir renk skalası yardımıyla grsel olarak ařađıdaki tabloya gre gerek zamanlı hava kalitesini gsterir. SMART modundayken, hava kalitesi seviyesi ařađıdaki tabloya gre fan hızını da belirler.

NOT: Sensrlerin tozla tıkanmamasını ve dođru performans gstermeye devam etmesini sađlamak iin ltfen sensr



penceresini düzenli olarak temizleyin. Ayrıca sensörlerden doğru okuma için optimum nem seviyelerini (%35-80 arasında) sağlayın.

İŞIK RENGİ	PM 2,5 (µg/m3)	HAVA KALİTESİ DURUMU	FAN HIZI
Beyaz	Kalibrasyon Tanıtma		
Yeşil	0 - 12	Çok İyi	2
Sarı	13 - 35	İyi	3
Turuncu	36 - 55	Zayıf	4
Kırmızı	56 - 150	Çok Düşük	5
Mor	151 - 250	Kötü	5
Bordo	>250	Çok Kötü	5

TANITMA–resimli sayfalar 6-7

NOT: Tanıtım akışındaki bazı adımlar değişmiş olabilir, tutarsızlık durumunda referans olarak lütfen Uygulamanın en son sürümündeki adım adım talimatları izleyin. Lütfen evdeki WiFi'nın 5 GHz bandında değil 2,4 GHz bandında çalıştığından emin olun, çünkü 5 GHz hava temizleyici tarafından tanınmayacaktır.

772. Lütfen iOS Uygulamasında veya Google Play mağazasında Wellbeing Uygulamasını bulun, indirin, kaydolun ve Uygulamaya giriş yapın. Burada Uygulamaya "Bir cihaz ekleyebilecek" ve ünitenin ilk katılımı için adım adım talimatları uygulayabilirsiniz, aşağıdaki adımlar gösterge niteliğindedir.

773. Üniteyi elektrik prizine taktıktan sonra, lütfen GÜÇ düğmesine  WiFi simgesi  hızla yanıp sönmeye başlayana kadar 5 saniye boyunca basın. Bu, ünitenin erişim noktasının etkinleştirildiğini ve WiFi'a bağlanmaya hazır olduğunu gösterir.



774. Wellbeing Uygulamasına gidin ve telefonun kamerasını kullanarak WiFi barkodunu tarayın. WiFi barkodu, ünite üzerindeki derecelendirme etiketi üzerinde bulunabilir (tipik olarak ağ ön filtresinden sonra, referans resim 7). Tarama başarısız olduysa, barkodun altındaki rakamları Uygulamaya manuel olarak da girebilirsiniz.

775. Uygulamayı ünitenin erişim noktasına bağlayın.

776. Mevcut listeden ünitenin bağlanması gereken 2,4 GHz ev WiFi'nı seçin ve ardından bu ev WiFi şifresini Uygulamaya girin, ünitenin bağlantı kurmasını bekleyin.

777. Yeni tanıtılan hava temizleyicinize ad verme adımlarını tamamlayın!

778. Ardından, ünitenizde depolanan WiFi giriş bilgilerini sıfırlamak isterseniz, lütfen GÜÇ düğmesine  5 saniye boyunca WiFi simgesi  yanıp sönmeye başlayana

kadar basın (yani 20. adımda erişimin etkinleştirilmesi gibi). Bu durumdayken, WiFi simgesinin  yanıp sönmesi durana ve yanmayana kadar GÜÇ düğmesine  5 saniye boyunca basın. Ünitenin WiFi ayarları artık sıfırlandı ve WiFi ağınıza bağlanmayı hedeflemeyecek.

TEMİZLİK, BAKIM VE SAKLAMA – resimli sayfalar 6-7

NOT: Elektrik çarpmasını veya yangın tehlikesini önlemek için, hava temizleyiciyi temizlemeden önce daima fişini çekin. Üniteyi temizlemek için asla aşındırıcı ve sert deterjan VEYA cila kullanmayın. Yüksek verimli filtreler yıkanamaz, kullanım ömrü dolduğunda mutlaka değiştirilmelidir.

TEMİZLİK VE BAKIM

779. Üniteden en ideal performansı elde etmek için sensör penceresinin açık kalmasını sağlayın. Bu alanda toz birikmesi doğaldır, bu nedenle dar başlığı / fırçası olan bir elektrikli süpürge ile sensör penceresinin düzenli olarak (ör. 4 haftada bir) süpürüldüğünden emin olun.

780. Ünitenin plastik kısımları yağsız kuru bir bezle temizlenmelidir. Plastik parçalar üzerindeki lekeler için, lekeye nazikçe sürmek amacıyla hafif nemli yumuşak bir mikrofiber bez kullanın.

781. Ön panele takılan kumaş, liflerin kırılmasını önlemek için yağsız kuru bir bezle silinmeli veya yumuşak fırçalı elektrikli süpürge ile temizlenmelidir. Ünitenin ön tarafındaki hava girişinin etrafındaki alan, diğer bazı parçalardan daha fazla toz biriktirebilir ve bu nedenle en iyi performansı sağlamak için daha sık temizlik gerektirebilir.

SAKLAMA

782. Üniteyi saklarken, ünitenin fişini çekin ve güç kablosunu alt ayakların etrafına gevşek bir şekilde sarın. Bununla birlikte, yüksek verimli filtreler içeren ünitenin ve kumaş ön panelin toz birikmesini önlemek için örtüldüğünden emin olun.

FİLTRELERİN DEĞİŞTİRİLMESİ – resimli sayfalar 6-7

NOT: Filtreler, örgü ön filtre hariç, yıkanamaz ve daima kullanım ömrü sona erdiğinde değiştirilmelidir. WELL A7 / A5 serisi hava temizleyiciler, yaşam tarzı ihtiyaçlarınıza göre uyarlanmış, aralarından seçim yapabileceğiniz çeşitli filtrelerle sahiptir. Her bir filtre katmanı, benzersiz bir şekilde tanımlamak ve zaman içinde kullanımını izlemek için akıllı bir RFID etiketi ile donatılmıştır. İhtiyaçlarınıza uygun filtreyi seçme konusunda bir kılavuz için Wellbeing Uygulamasına veya web sitemizdeki ürün bilgileri sayfasına gidin.

783. En iyi deneyim ve hava temizleyicinin kesintisiz kullanımını garantilemek için lütfen Wellbeing Uygulamasında filtrenin kalan ömrünü izleyin ve kullanım ömrü %0'a ulaşmadan önce bir yedek filtre sipariş edin. Bildirimleri

etkinleştirdiyseniz Wellbeing Uygulaması, filtre ömrü kullanım ömrünün sonuna yaklaştığında sizi bilgilendirir (örneğin %5'te).

784. Filtrelerden birinin veya daha fazlasının kullanım ömrü sona erdiğinde, değiştirme ihtiyacını belirtmek için ürün kullanıcı arayüzünde filtre değiştirme simgesi yanar. Hangi filtrenin kullanım ömrünün sonunda olduğunu ve değiştirilmesi gerektiğini doğru bir şekilde belirlemek için lütfen Wellbeing Uygulamasına gidin. Filtrenin kullanım ömrü sona erdiğinde, ünitenin fan hızı SMART modunda sınırlandırılabilir.

785. Kullanılmış filtre, toz ve partikül madde ile yoğun bir şekilde kaplanmış olabilir, bu nedenle ön paneli açmadan önce, lütfen kullanılmış filtreyi yerleştirmek için tek kullanımlık bir torba veya ambalajın hazır olduğundan emin olun.

786. Ön paneli ve örgü ön filtreyi çıkarın ve bir kenara koyun. Ardından, kullanım ömrü dolan filtre katmanını çıkarın ve elinizdeki tek kullanımlık torbaya koyun.

787. Sonra, lütfen yedek filtreyi plastik ambalajdan çıkarın ve uygun yere yerleştirin. Lütfen ünitenin içine önce VOC karbon filtrenin, ardından çok ince partikül filtresinin takıldığından emin olun. Örgü ön filtreyi yeniden takın ve ön paneli kapatın. Ürün kullanıcı arayüzündeki filtre değiştirme simgesi artık yanmayacak ve Wellbeing Uygulaması yeni bir filtre ömrü okumasında aynı şeyi gösterecektir.

NOT: Değişikliğin yalnızca ürün kullanıcı arayüzünde yansıtılması ve Wellbeing Uygulamasında olmaması durumunda, lütfen daha fazla sorun giderme işlemi yapmadan önce Uygulamayı ve birimi yeniden başlatın.

788. Kullanılmış filtreyi ve her türlü plastik ambalajı yerel geri dönüşüm kurallarına göre elden çıkarın. RFID etiketleri devre içerir ve bu nedenle filtrenin geri kalanından ayrı olarak elden çıkarılmalıdır.

ÖZELLEŞTİRME—resimli sayfalar 6-7

WELL A7 / A5 serisi Hava Temizleyiciler, diğer cihazlardan farklı olarak evinize ve mobilyalarına uymasını sağlamak için benzersiz bir şekilde ve estetik anlayışla tasarlanmıştır. Ek olarak, seri, üniteye estetik ve aynı zamanda işlevsellik katan birçok özelleştirme seti ile birlikte gelir.

ÜST TUTAMAK ÖZELLEŞTİRMESİ

Ünitenin üst kısmında bulunan poliüretan deri (PU) tutamak, üniteye iki vida ile takılmıştır. Mevcut bir üst tutamağı takmak veya değiştirmek için aşağıdaki adımları izleyin.

789. Mevcut bir üst PU tutamağı deęiřtiriyorsanız:

- İki vidayı saat yönünün tersine çevirerek çıkarın ve mevcut tutamakla birlikte bir kenara koyun.
- Yeni tutamaktaki koruyucu plastik ambalajı çıkarın ve bir miktar dirençle karşılařana kadar vidaları saat yönünde sıkarak üniteye takın. Ünite ile vida arasında boşluk olmayacak şekilde tam oturduğundan emin olun.
- Tutamağı, üniteyi yerden 5-6 cm yukarı kaldırarak ve hafifçe sallayarak test edin.

790. İlk kez bir üst tutamak takıyorsanız:

- Ünitenin üst kısmında, ürün kullanıcı arayüzü ve hava çıkış ızgarası arasında, lastik bir tapa ile sabitlenmiş iki dairesel boşluk bulacaksınız. Bu lastik tapaları, yanlarından hafifçe çekip üniteden çıkararak boşluęu açın.
- 37b ve 37c adımlarını izleyin (yukarıda).

ÖN PANEL ÖZELLEŐTİRMESİ

Ön panelin görünümü, daha belirgin olmasına yardımcı olmak ve aynı zamanda ünitenin oda dekoruyla uyumunu sağlamak için kumař bir örtü ile özelleřtirilebilir. Kumař örtü, ön panele sabitlenmesine yardımcı olan elastik bir dikiře sahiptir, dolayısıyla monte edilmesi için vida veya zimba gerekmez.

791. Lütfen ön paneli üniteden ayırın ve halihazırda çıkarılabilir bir kumař örtü varsa lütfen paneli bükmemeye dikkat ederek panelden yavařça çıkarın.

NOT: WELL A7 serisindeki bazı modeller, ön panele kalıcı olarak takılı bir kumařla gelir, bu kumař panelden çıkarılamaz, ancak mevcut kumařın üstüne bařka bir kumař örtü takarak paneli özelleřtirebilirsiniz.

792. Kullanılacak yeni kumař örtüdeki plastik ambalajı çıkarın.

793. Ön panelin sol üst köřesinden bařlayarak elastik bandı panelin arkasına sıkıřtırın. Bu köřeyi yerinde tutarken dięer elinizle saę üst köřeye doęru ilerleyin ve kumař kaplamanın elastik bandını sürekli olarak panelin kenarının arkasına sıkıřtırın. řimdi kumař örtüyü panelin alt kenarına doęru çekin ve kumař kenarının geri kalanını panelin alt kısmının arkasına sıkıca gerin.

794. Kumař örtüdeki kırıřıklıkları, kırıřıklara doęru iterek düzeltin.

795. Yeni takılan kumař örtü ile ön paneli tekrar üniteye takın ve hava giriř alanında tıkanma olmadıęından emin olmak için kenarları kontrol edin.

NOT: Özelleřtirilebilir kumař örtüler, set ile birlikte verilen bakım talimatlarına göre makinede yıkanabilir.

Performansta minimum azalma ile üniteye optimum hava akışının sağlanmasına yardımcı olduğundan, kumaş kaplamanın kenarları boyunca elastik bandın kopmamış ve sıkı olması önemlidir. Elastik bandın koptuğunu veya çok gevşek olduğunu fark ederseniz, kumaş örtüyü değiştirme zamanı gelmiştir.

AYAK ÖZELLEŞTİRMESİ

Termoplastik elastomer (TPE) ayaklar, üniteye dahili vidalarla tutturulur. Ayaklar, üst tutamak gibi çıkarılabilir. Mevcut bir ayak setini takmak veya değiştirmek için aşağıdaki adımları izleyin.

796. Üniteyi ön panel tavana bakacak şekilde arkasına düz olarak yerleştirin. Varsa mevcut ayakları saat yönünün tersine çevirerek gevşetin.

797. Yeni ayak setini kaplayan koruyucu plastiği çıkarın.

798. Yeni ayakların dahili vidasını ünitenin altındaki boşluğa hafifçe itin ve bir dirençle karşılaşana kadar saat yönünde çevirerek sabitleyin.

799. Üniteyi tekrar dik olarak yerleştirip yerden yaklaşık 5-6 cm yukarı kaldırıp hafifçe sallayarak ayakların dengesini test edin.

HATALAR VE SORUN GİDERME

Aşağıdaki tablo yalnızca sınırlı bir listedir. Sorun giderme, SSS ve hata kılavuzuyla ilgili en son ve eksiksiz bölüm için lütfen web sitemizdeki veya Wellbeing Uygulamasındaki ilgili bölüme bakın.

#	SORUN	SORUN GİDERME	NOTLAR
1	Hava temizleyicinin uyarı simgesi yanyor	<p>Üniteyi yeni satın aldıysanız VEYA yeni filtre(ler) taktıysanız, sensör tarafından RFID etiketlerinin okunması için lütfen filtrelerin doğru şekilde konumlandırıldığından emin olun (yukarıdaki TANITMA VE KURULUM bölümündeki 6. maddeye bakın).</p> <p>Genel olarak, ünite çeşitli gelişmiş sensörler, elektronik parçalar ve diğer elektrikli bileşenlerle birlikte gelir ve bunlardan biri arızalıysa, ürün kullanıcı arayüzünde uyarı simgesinin yandığını görürsünüz. Sorun çözme adımları hakkında daha fazla ayrıntı için, lütfen Wellbeing Uygulamasına gidin ve bu simgenin yandığını her gördüğünüzde</p>	Lütfen destek için ararken ünitenin PNC ve SERIAL numarasını hazır bulundurun.

		ayrıntılarını kontrol edin.	
2	Hava temizleyici, uzun süre boyunca hep maksimum fan hızında çalışıyor	<p>MANUEL modda lütfen ürün kullanıcı arayüzündeki veya Wellbeing Uygulamasındaki fan hızı kaydırıcısını kontrol edin ve istenen seviyeye ayarlayın.</p> <p>SMART modda lütfen ürün kullanıcı arayüzündeki veya Wellbeing Uygulamasındaki hava kalitesi göstergesini kontrol edin, tüm PM değerleri herhangi bir azalma olmadan sürekli 999-1000 gösteriyorsa, büyük olasılıkla sensör tıkanmıştır. Sensör penceresi üzerinden sensörü temizlemek için lütfen bir elektrikli süpürge kullanın, ayrıntılı talimatları, yukarıda TEMİZLİK, BAKIM VE SAKLAMA bölümünde bulabilirsiniz.</p>	<p>Ünitedeki PM sensörü son derece hatasız ve hassastır.</p> <p>Temizleyicinin iç hava kalitenizi güvenli seviyelere geri getirmek için fan hızını artırarak zayıf hava kalitesine tepki vermesi normaldir.</p>
3	Hava temizleyici, uzun süre boyunca hep en düşük fan hızında çalışıyor	<p>MANUEL modda lütfen ürün kullanıcı arayüzündeki veya Wellbeing Uygulamasındaki fan hızı kaydırıcısını kontrol edin ve istenen seviyeye ayarlayın.</p> <p>SMART modunda lütfen ürün kullanıcı arayüzündeki veya Wellbeing Uygulamasındaki hava kalitesi göstergesini kontrol edin. Tüm PM değerleri herhangi bir artış olmadan sürekli olarak çok iyi okunuyorsa, bu, ünite için normal bir davranıştır, hava kaliteniz çok iyidir! PM2.5 değeri yüksekse ve ünite hala en düşük fan hızında çalışıyorsa, lütfen ürün kullanıcı arayüzündeki veya Wellbeing Uygulamasındaki filtre değiştirme simgesini kontrol edin ve yanıyor lütfen kullanılan filtreyi yenisıyla değiştirin; bu işlemin, fan hızı sorunu çözmesi gerekir.</p> <p>Yukarıdaki adımlardan VEYA Wellbeing Uygulaması yardımındaki talimatlardan hiçbiri yardımcı olmadıysa, lütfen tablodaki 9. maddeye bakın.</p>	<p>Ünite, bir filtrenin kullanım ömrü sona erdiğinde, en azından SMART modundayken, yakalanan partikül maddeyi tekrar havaya sokmamak için fan hızını sınırlandırarak filtre değiştirilene kadar kullanımdan vazgeçirecek şekilde tasarlanmıştır.</p>
4	Hava temizleyici yüksek veya anormal bir ses çıkartıyor	<p>Lütfen hava girişinin (ön panelin çevresinde) ve hava çıkışı ızgarasının (ünitenin üstü) engellenmemiş olduğundan ve bu alanlar ile en yakın yüzey arasında en az 30 cm mesafe olduğundan emin olun. Özel bir kumaş örtü kullanıyorsanız, kumaş örtüyü panele tekrar daha sıkı takmaya çalışın VEYA gürültünün normal olup olmadığını görmek için onsuz çalıştırmayı deneyin.</p> <p>Yukarıdaki adımlardan VEYA Wellbeing Uygulaması yardımındaki talimatlardan hiçbiri yardımcı olmadıysa, lütfen tablodaki 9. maddeye bakın.</p>	<p>Anormal bir gürültü VEYA alışılmadık derecede yüksek bir ses perdesi tasarımı bir sonucu değildir, bu nedenle bunu düzeltmek en iyisidir.</p>

5	Hava temizleyici veya fan çalışmıyor	<p>Evin, kullanılan duvar prizinin ve ünitenin elektrik aldığından emin olun. Gerekirse, sorunun çözülüp çözülmediğini kontrol etmek için fişi prize sıkıca itmeyi deneyin.</p> <p>Yakın zamanda bir filtre taktıysanız veya filtreyi yenilediyse, lütfen onu çıkarıp yeniden takın. RFID sensörünün takılan filtreyi algılayabilmesi için filtrenin doğru oturtulduğundan emin olun.</p> <p>Yukarıdaki adımlardan VEYA Wellbeing Uygulaması yardımındaki talimatlardan hiçbiri yardımcı olmadıysa, lütfen tablodaki 9. maddeye bakın.</p>	<p>Bir güvenlik mekanizması olarak, fan kanadının neden olabileceği yaralanma riskini önlemek için ünite, filtrenin veya filtrelerin varlığını algılamadığında çalışmaz.</p>
6	Hava temizleyici çalışıyor ancak hava kalitesi iyileşmiyor	<p>SMART modundaysanız, sonraki 20 dakika boyunca Wellbeing Uygulamasındaki hava kalitesi seviyelerindeki farkı yakından izleyin. Bu süre boyunca Wellbeing Uygulamasında hava kalitesi değerlerinde herhangi bir iyileşme görmezseniz, aşağıdaki adımı izleyin.</p> <p>MANUEL moda geçin ve sorunun çözülmesine yardımcı olup olmadığını görmek için fan hızını daha yüksek bir seviyeye ayarlayın. Hala herhangi bir gelişme görmüyorsanız, lütfen aşağıdaki adımı deneyin.</p> <p>Odanın dışına açılan kapıları VEYA pencereleri kapatın ve üniteyi 20 dakika boyunca en yüksek fan hızında tekrar çalıştırın. Bu işlem sorunu çözerse, üniteyi dışarıdaki (veya diğer odalardaki) hava kalitesi de iyi bir seviyede olana kadar mümkün olduğunca bu kapalı ortamda çalıştırmanızı öneririz.</p>	<p>Ünite tavsiye edilen boyuttan daha büyük bir odaya yerleştirilirse, hava kalitesinin iyileşmesi daha uzun sürecektir, lütfen sabırlı olun ve üniteyi mümkün olan en yüksek hızda tutun.</p> <p>Ünite birden çok filtre ile birlikte gelir, lütfen ortadan kaldırmak istediğiniz kirletici madde ile mücadele için uygun filtrelere sahip olduğunuzdan emin olun.</p>
7	Hava temizleyici garip bir koku üretiyor veya yayıyor	<p>Üniteyi ilk kez çalıştırdığınızda, özellikle hava çıkış ızgarasının yakınında, plastik, yapıştırıcı veya boya kokusu algılayabilirsiniz; bu koku, bazı durumlarda kaçınılmazdır ("yeni araba kokusu" gibi), ancak hızla kaybolması gerekir.</p> <p>Bir yanık kokusu algılıyorsanız, lütfen ünitenin bağlantısını kesin ve daha fazla destek için Electrolux yetkili servis merkeziyle iletişime geçin.</p>	<p>Kullanımlar arasında saklarken filtrelerin her zaman uygun bir ambalajla kaplandığından emin olun.</p>

8	Hava temizleyiciyi Uygulamaya tanıtamıyorum	Wellbeing Uygulaması ve SSS bölümlerindeki adımları izleyerek birkaç denemeden sonra üniteyi tanıtıp Wellbeing Uygulamasına bağlayamazsanız, yapılacak en iyi şey, destek için bir Electrolux yetkili servis merkeziyle iletişime geçmektir.	Ünitedeki WiFi yongası yalnızca 2,4 Ghz'de çalışır, bu nedenle lütfen ev WiFi'nızın bu bant genişliğinde çalıştığından emin olun.
9	Burada listelenmeyen başka bir sorunum var VEYA yukarıdaki adımların hiçbiri sorunun çözülmesine yardımcı olmadı	Web sitemizde VEYA Wellbeing Uygulamasında ürün bilgi sayfalarında daha fazla sorun giderme ve SSS kılavuzu arayabilir ya da destek için doğrudan Electrolux yetkili servis merkeziyle iletişime geçebilirsiniz. Teşekkür ederiz.	Lütfen ünitenin PNC ve SERIAL numarasını hazır bulundurun.



For more information visit
electrolux.com