

fr Mode d'emploi

**SIEMENS**

Merci d'avoir porté votre choix sur l'un de nos produits. Votre nouvel appareil répond aux exigences les plus élevées et son utilisation est des plus simples. Accordez-vous le temps nécessaire pour lire attentivement ce mode d'emploi. Vous vous familiariserez ainsi avec votre appareil, ce qui vous permettra de l'utiliser de manière optimale et sans dérangement.

**Veillez tenir compte des conseils de sécurité.**

## Modifications

Le texte, les illustrations et les données correspondent au niveau technique de l'appareil au moment de la mise sous presse de ce mode d'emploi. Sous réserve de modifications dans le cadre du progrès technique.

## Symboles utilisés



**Ce symbole est utilisé pour toutes les instructions importantes au niveau de la sécurité. Le non-respect de ces instructions risque d'entraîner des blessures, des dommages pour l'appareil ou pour l'installation!**

- ▶ Indication d'étapes de travail à réaliser l'une après l'autre.
- Indication pour la réaction de l'appareil à une étape de travail.
- Indication pour une énumération.



Indication pour des conseils pratiques d'utilisation.

## Domaine de validité

Le numéro de modèle correspond aux 3 premiers chiffres figurant sur la plaque signalétique. Ce mode d'emploi est valable pour le modèle:

Type	No de modèle	Système de mesure
SM55E	163	SMS 55

Les différences d'exécution sont mentionnées dans le texte.

# Table des matières

<b>1</b>	<b>Consignes de sécurité</b>	<b>5</b>
1.1	Avant la première mise en service	5
1.2	Utilisation conforme à l'usage prévu	6
1.3	Si vous avez des enfants	7
1.4	Utilisation	7
<b>2</b>	<b>Votre appareil</b>	<b>10</b>
2.1	Description de l'appareil	10
2.2	Structure de l'appareil	11
2.3	Éléments de commande et d'affichage	12
<b>3</b>	<b>Tableau des programmes</b>	<b>14</b>
3.1	Fonctions supplémentaires	16
<b>4</b>	<b>Réglages utilisateur</b>	<b>17</b>
4.1	Produit de lavage «All in 1»	19
4.2	Dosage du rince-éclat	20
4.3	Dureté d'eau	21
4.4	Raccord d'eau chaude	23
<b>5</b>	<b>Lavage</b>	<b>24</b>
5.1	Préparation de l'appareil	24
5.2	Chargement des paniers à vaisselle	25
5.3	Conseils de chargement du panier supérieur	26
5.4	Conseils de chargement du panier inférieur	30
5.5	Dosage du produit de lavage	33
5.6	Sélection du programme	35
5.7	Sélection du programme Eco	36
5.8	Sélection d'une fonction supplémentaire	37
5.9	Enregistrement de la fonction supplémentaire	38
5.10	Démarrage différé	39
5.11	Interrompre un programme	40
5.12	Arrêt prématuré d'un programme	40
5.13	Fin du programme	41
<b>6</b>	<b>Entretien et maintenance</b>	<b>42</b>
6.1	Nettoyage intérieur	42
6.2	Nettoyage extérieur	42
6.3	Nettoyage du système de filtration	43
6.4	Nettoyage des bras d'aspersion	44
6.5	Remplissage du réservoir de sel régénérant	45
6.6	Remplissage de rince-éclat	46
6.7	Nettoyage du filtre d'entrée	47

<b>7</b>	<b>Comment éliminer soi-même des pannes</b>	<b>48</b>
7.1	Que faire lorsque ...	48
7.2	Coupure de courant	54
<b>8</b>	<b>Conseils de lavage</b>	<b>55</b>
<b>9</b>	<b>Accessoires et pièces de rechange</b>	<b>56</b>
<b>10</b>	<b>Caractéristiques techniques</b>	<b>58</b>
10.1	Indications pour les instituts d'essai (SMS 55)	59
10.2	Mesure du bruit	61
<b>11</b>	<b>Elimination</b>	<b>62</b>
<b>12</b>	<b>Notes</b>	<b>63</b>
<b>13</b>	<b>Index</b>	<b>65</b>
<b>14</b>	<b>Service après-vente</b>	<b>67</b>

# 1 Consignes de sécurité



**L'appareil est conforme aux règles techniques reconnues ainsi qu'aux consignes de sécurité en vigueur. Une utilisation correcte de l'appareil reste cependant la condition sine qua non pour éviter les dommages et les accidents. Veuillez observer les instructions contenues dans ce mode d'emploi.**

Conformément aux exigences de la norme CEI 60335-1:

- Cet appareil n'est pas prévu pour être utilisé par des personnes (y compris les enfants) dont les capacités physiques, sensorielles ou mentales sont réduites, ou des personnes dénuées d'expérience ou de connaissance, sauf si elles ont pu bénéficier, par l'intermédiaire d'une personne responsable de leur sécurité, d'une surveillance ou d'instructions préalables concernant l'utilisation de l'appareil.

## 1.1 Avant la première mise en service

- L'appareil doit être monté et raccordé au réseau électrique conformément à la notice d'installation fournie séparément. Faites effectuer les travaux nécessaires par un installateur ou un électricien qualifié.
- Éliminez l'emballage conformément aux prescriptions locales.
- Remplissez le réservoir de sel d'environ 1,5 litre d'eau et de 1 kg de sel régénérant.
- Remuez bien cette solution saline à l'aide d'une spatule en bois.



Pour des raisons d'hygiène, il est recommandé d'utiliser du sel régénérant même lorsque le degré de dureté de l'eau est peu élevé ainsi qu'en cas d'utilisation de produit de lavage **all in 1**.

- Effectuez un premier cycle de lavage sans vaisselle (programme  avec produit de lavage). Cette opération permet d'éliminer les restes de graisse issus du processus de fabrication.



L'appareil a fait l'objet d'un contrôle avec d'eau avant sa livraison. Pour cette raison, l'appareil est susceptible de contenir des restes d'eau.

### 1.2 Utilisation conforme à l'usage prévu

- L'appareil ne doit être utilisé que pour laver la vaisselle et les couverts usuels du ménage, uniquement avec de l'eau et des produits de lavage pour lave-vaisselles du commerce. Employez l'appareil uniquement pour un usage domestique et conformément à l'utilisation prévue. Nous déclinons toute responsabilité en cas de dommages résultant d'un usage non conforme à l'utilisation prévue ou d'erreurs de manipulation.
- Toute réparation, modification ou manipulation à effectuer sur ou dans l'appareil et en particulier sur les pièces conductrices d'électricité ne doit être réalisée que par le fabricant, son service après-vente ou une personne disposant d'une qualification analogue. Toute réparation non conforme peut entraîner de graves accidents ainsi que des dérangements et risque d'endommager l'appareil et les autres installations. En cas de dérangements de l'appareil ou de nécessité de réparation, veuillez tenir compte des indications figurant au **SERVICE APRÈS-VENTE**. En cas de besoin, adressez-vous à notre service clientèle.
- Utilisez uniquement des pièces de rechange d'origine.
- Conservez soigneusement le mode d'emploi afin de pouvoir le consulter à tout moment. Remettez-le avec l'appareil, ainsi que la notice d'installation, si vous revendez l'appareil ou le cédez à un tiers. De cette manière, le nouvel utilisateur pourra s'informer sur l'utilisation adéquate de l'appareil ainsi que sur les consignes à respecter.

### 1.3 Si vous avez des enfants

- Les éléments de l'emballage (ex.: films en plastique, polystyrène) peuvent être dangereux pour les enfants. Danger d'asphyxie! Tenez les éléments de l'emballage hors de portée des enfants.
- L'appareil est conçu pour être utilisé par des adultes ayant pris connaissance du contenu du présent mode d'emploi. Les enfants ne perçoivent généralement pas les dangers émanant de l'utilisation d'appareils électroménagers. Veillez par conséquent à assurer la surveillance requise et ne laissez pas les enfants jouer avec cet appareil. Vous courez sinon le risque que des enfants s'enferment à l'intérieur.
- L'eau utilisée dans l'appareil n'est pas potable. Les restes de produit de lavage qui peuvent se trouver encore dans l'appareil entraînent un risque de brûlure par acide! Tenez les enfants à l'écart de l'appareil lorsque celui-ci est ouvert.
- Les produits de lavage peuvent provoquer des brûlures au niveau des yeux, de la bouche et de la gorge, voire entraîner une asphyxie! Gardez le produit de lavage, le sel régénérant et le rince-éclat hors de portée des enfants.

### 1.4 Utilisation



**Lorsque le courant est coupé, la protection contre le débordement intégrée est inactive.**

- Si l'appareil présente des dommages visibles, ne le mettez pas en service et adressez-vous à notre service après-vente.
- Dès qu'un dérangement est constaté, fermez immédiatement le robinet d'eau et débranchez l'appareil du secteur.
- Si le câble de raccordement de l'appareil est endommagé, il doit être remplacé par le service après-vente afin d'éviter tout danger.
- Veillez à ce que les câbles de raccordement d'autres appareils électriques ne se coincent pas dans la porte de l'appareil. L'isolation électrique risquerait d'être endommagée.

- Ne vous appuyez pas et ne vous asseyez pas sur la porte de l'appareil. Ne laissez pas la porte de l'appareil ouverte après avoir procédé au chargement ou au déchargement de l'appareil. Ouverte, la porte de l'appareil constitue une source de dangers: risque de trébuchements et de contusions!
- Pour éviter tout risque de blessure, placez les couteaux et les couverts pointus et coupants dans le panier à couverts de manière à ce qu'ils ne dépassent pas (bout pointu vers le bas). Les couverts de ce type peuvent également être placés à l'horizontale dans le panier supérieur.
- Ne vous appuyez pas sur le panier supérieur, risque d'accident!
- Tenez les animaux domestiques à l'écart.
- Pour la protection de votre vaisselle, tenez compte des indications qui figurent à la rubrique CONSEILS DE LAVAGE.
- N'employez que des produits de lavage, rince-éclats et sels régénérants dont le fabricant indique expressément qu'ils sont destinés à l'utilisation dans les lave-vaisselles. Observez leur mode d'emploi à la lettre.
- Ne faites jamais fonctionner le lave-vaisselle sans ou avec trop peu de produit de lavage, risque d'endommagement!
- N'utilisez pas de produits pour laver la vaisselle à la main: la mousse abondante qu'ils produisent peut provoquer des dérangements.
- Rangez les produits de lavage et le sel régénérant dans un endroit sec et frais. Les grumeaux de produit de lavage peuvent entraîner des dérangements. Veuillez respecter les consignes de sécurité et les précautions d'emploi des fabricants de produits de lavage et de rince-éclat.
- Après avoir rempli le réservoir de sel régénérant, sélectionnez le programme  sans vaisselle.
- Ne versez jamais de produit de lavage dans le réservoir de rince-éclat ni dans celui de sel régénérant. Si cela devait cependant se produire, l'appareil ne doit en aucun cas être mis en marche, car cela provoquerait des dégâts coûteux. Appelez le service après-vente.
- Ne lavez jamais dans l'appareil des objets souillés par des produits inflammables ou corrosifs tels que solvants, peintures, cires, substances chimiques (acides ou basiques) ou par des copeaux métalliques, ainsi que des objets dont des fibres peuvent se détacher.
- Ne mettez jamais de solvants (ex.: térébenthine ou benzine) dans l'appareil à la place de l'eau ou avec l'eau. Risque d'incendie et d'explosion!



- Assurez-vous, avant de fermer la porte de l'appareil et de démarrer un programme, qu'aucun corps étranger ou animal domestique ne se trouve dans l'appareil. Tous corps étrangers tels que clous et trombones peuvent endommager les pièces de la machine et la vaisselle.
- Ne mettez jamais l'appareil en marche sans système de filtration.
- Ne nettoyez la partie qui se trouve en dessous du système de filtration qu'avec des matières douces. N'utilisez jamais pour cela d'objets métalliques.
- Evitez d'ouvrir inutilement la porte de l'appareil pendant son fonctionnement. La vaisselle et l'eau peuvent être très chaudes, risque de brûlures! La vapeur qui s'échappe de l'appareil pourrait également endommager les revêtements en bois. Elle peut en outre embuer vos verres de lunettes et gêner votre vue.
- Ne quittez jamais l'appartement pour une période prolongée lorsque l'appareil est en service.
- En cas d'absence prolongée, fermez d'abord le robinet d'eau, puis l'alimentation électrique en retirant la fiche du secteur ou en désactivant le fusible. Ne tirez jamais sur le câble pour le débrancher. La fiche secteur et le robinet d'eau se trouvent souvent dans un placard à proximité du lave-vaisselle (sous l'évier, derrière la poubelle).
- N'aspergez en aucun cas l'extérieur de l'appareil avec de l'eau ou avec un appareil de nettoyage à vapeur.
- Contrôlez de temps en temps le tuyau d'évacuation afin d'y déceler fissures, plis, torsions, etc. éventuels.
- Les orifices de ventilation du plancher de l'appareil doivent rester libres et ne doivent pas être obstrués (par un tapis par exemple).

## **2 Votre appareil**

### **2.1 Description de l'appareil**

- Capacité de remplissage  
12 couverts standard internationaux (SMS 55)
- 5 programmes
  - «Quotidien»
  - «Court/Verre»
  - «Intensif»
  - «Prélavage»
  - «Programme Eco»
- Fonctions supplémentaires
  - «Economie d'énergie»
  - «Démarrage différé»
- Produit de lavage «All in 1»
- Raccord d'eau chaude

## 2.2 Structure de l'appareil

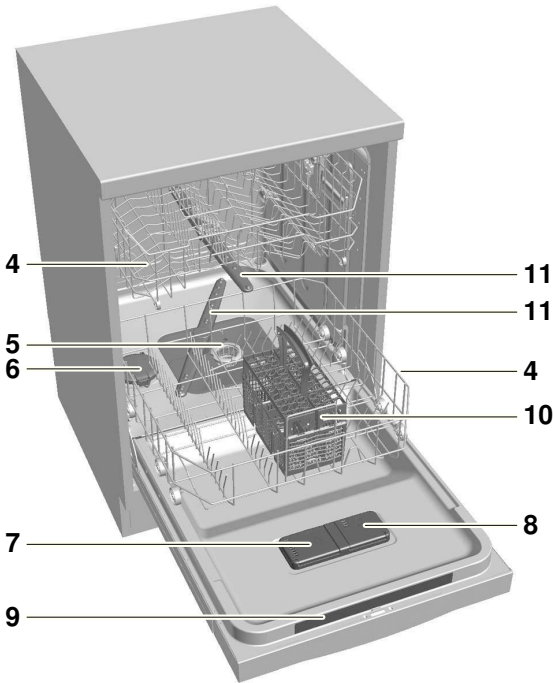

- 1 Porte de l'appareil
- 2 Poignée de la porte
- 3 Éléments de commande et d'affichage
- 4 Paniers à vaisselle
- 5 Système de filtration
- 6 Réservoir de sel
- 7 Réservoir de produit de lavage
- 8 Réservoir de rince-éclat
- 9 Mode d'emploi rapide
- 10 Panier à couverts
- 11 Bras d'aspersion

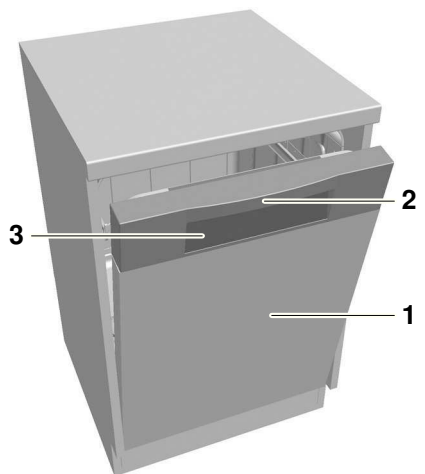

## 2.3 Éléments de commande et d'affichage



### Touches de programmes

 Sélection de programme

 Programme Eco

 Fin du programme

### Fonctions supplémentaires (touches)

 Economies d'énergie

 Démarrage différé

### Symboles de programmes

 Quotidien

 Intensif

 Court/Verre

 Prélavage

### Fonctions supplémentaires/Indications (symboles)

 Economies d'énergie

 Symbole de rajout de rince-éclat

 Produit de lavage «All in 1»

 Symbole de rajout de sel





### **Affichage (affichage numérique)**



L'affichage fournit diverses informations pendant la sélection et le déroulement du programme:

- Démarrage différé
- Messages de dérangement



### 3 Tableau des programmes

Programme	Symbole	Domaine d'utilisation
Quotidien		Quel que soit le degré de salissure, exception faite des restes très secs et incrustés.
Court/Verre		Vaisselle légèrement sale, p. ex. service à apéritif ou à café. Ne convient pas aux tablettes à dissolution lente. Programme délicat pour verres.
Intensif		Vaisselle très sale avec restes secs et incrustés dans des casseroles et moules à gratins. Convient particulièrement aux salissures de féculents (purée de pomme de terre, riz, etc.).
Pré lavage		Empêche les salissures de sécher lorsque le démarrage du programme n'est prévu qu'ultérieurement.
Programme Eco		Programme économique pour vaisselle ménagère normalement sale (programme de déclaration).

**Déroulement du programme/données de consommation**

<b>Prélavage [°C]</b>	<b>Nettoyage [°C]</b>	<b>Rinçage intermédi.</b>	<b>Rinçage brillant [°C]</b>	<b>Séchage</b>	<b>Durée</b>	<b>Eau [l]</b>	<b>Energie [kWh]</b>
oui	55	oui	70	oui	1h15	13	1,20
non	45	oui	60	oui	0h45	11	0,85
au besoin	65	oui	70	oui	1h40	21	1,40
oui	non	non	non	non	0h07	4	0,05
non	50	oui	65	oui	2h30	10	1,03 - 1,04

### 3.1 Fonctions supplémentaires

Fonction	Symbole	Utilisations
<b>Economies d'énergie</b>		Réduit de 5 °C la température de lavage. Ceci économise env. 10 % d'énergie et ménage les verres.
<b>Démarrage différé</b>		Le démarrage différé permet une utilisation différée du lave-vaisselle aux heures creuses (p. ex. au tarif de nuit plus économique). La plage de réglage s'étend de 1 heure à 9 heures. La dernière durée de démarrage différé entrée s'affiche en tant que durée proposée.



## 4 Réglages utilisateur

Les réglages utilisateur peuvent être effectués lorsqu'aucun programme n'est en cours. La procédure générale est identique pour tous les réglages.

### Modification des réglages utilisateur

- ▶ Maintenez enfoncée la touche **▶|** pendant 5 secondes.
  - Affichage: **E**
- ▶ Pressez la touche **▶|** autant de fois que nécessaire jusqu'à ce que le réglage souhaité (symbole) s'allume.
  - Affichage: **f** (exemple)
- ▶ Pour procéder à une modification, pressez la touche **▶▶▶**.
  - Le symbole de la touche de sélection de programme clignote.
  - Affichage: **i** (exemple)
  - Le réglage est enregistré.

### Quitter les réglages utilisateurs

- ▶ Pressez la touche **▶|** autant de fois que nécessaire jusqu'à ce que l'affichage s'éteigne.



Si vous ne pressez aucune touche pendant env. 15 secondes, les réglages utilisateur sont enregistrés et l'affichage s'éteint.

## 4 Réglages utilisateur

---

Le graphique suivant donne un aperçu des réglages utilisateur possibles.

Maintenez enfoncée  
la touche  pendant 5 secondes

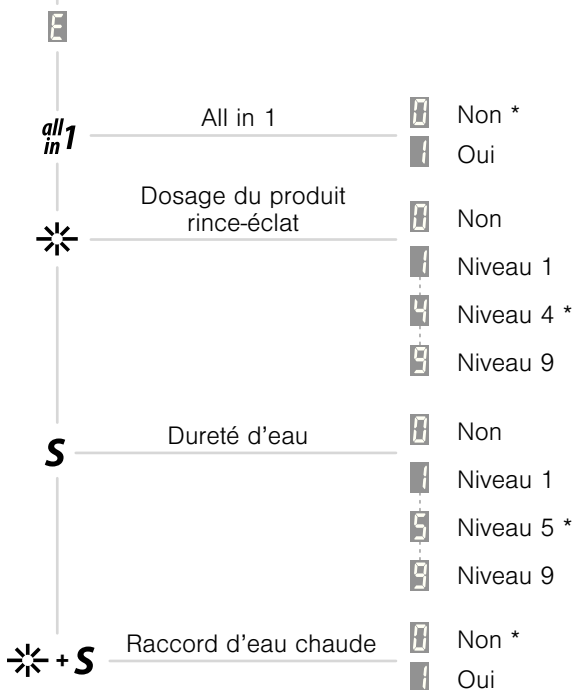

\* Réglage d'usine

## 4.1 Produit de lavage «All in 1»

Le réglage «All in 1» permet une adaptation optimale du programme en cas d'utilisation de produits de lavage dotés d'une fonction intégrée sel et rince-éclat.

- Les produits **all in 1** ne peuvent être employés que jusqu'à une certaine dureté d'eau. Si le symbole de remplissage **S** ou **☼** s'allume, rajoutez du sel régénérant ou du rince-éclat.
- Les programmes très courts durent plus longtemps, les produits de lavage **all in 1** se caractérisant par une dissolution plus lente.

### Réglage de produit de lavage «All in 1»

- Maintenez enfoncée la touche **▶|** pendant 5 secondes.
  - Affichage: **E**
- Pressez la touche **▶|** autant de fois que nécessaire jusqu'à ce que **all in 1** s'allume.
  - Affichage: **f** (exemple: All in 1 «Non», réglage d'usine)
- Pour procéder à une modification, pressez la touche **▶▶▶**.
  - Affichage: **i** (exemple: All in 1 «Oui»)
  - Le réglage est enregistré.
- Pour quitter les réglages utilisateur, pressez la touche **▶|** autant de fois que nécessaire jusqu'à ce que l'affichage s'éteigne.

### 4.2 Dosage du rince-éclat

Si le résultat du séchage n'est pas satisfaisant, le dosage peut être désactivé (réglage «Non») ou réglé sur l'un de 9 niveaux différents.

- Si la vaisselle est encore mouillée ou présente des taches de séchage, réglez le dosage sur le niveau 6 ou supérieur.
- Si elle présente des stries, réglez le dosage sur le niveau 3.

#### Réglage du dosage du rince-éclat

- ▶ Maintenez enfoncée la touche **▶|** pendant 5 secondes.
  - Affichage: **E**
- ▶ Pressez la touche **▶|** autant de fois que nécessaire jusqu'à ce que **✱** s'allume.
  - Affichage: **4** (exemple: niveau 4, réglage d'usine)
- ▶ Pressez la touche **▶▶▶** autant de fois que nécessaire jusqu'à ce que l'affichage indique le réglage souhaité.
  - Affichage: **6** (exemple: niveau 6)
  - Le réglage est enregistré.
- ▶ Pour quitter les réglages utilisateur, pressez la touche **▶|** autant de fois que nécessaire jusqu'à ce que l'affichage s'éteigne.

### 4.3 Dureté d'eau

L'adoucisseur d'eau incorporé élimine le calcaire et permet ainsi un lavage irréprochable. Son efficacité est assurée par une régénération automatique régulière. Après la régénération, le programme suivant débute par le rinçage de l'adoucisseur d'eau; ce rinçage s'obtient par admission d'eau et pompage simultanés.

Pour des raisons d'hygiène, il est recommandé d'utiliser du sel régénérant même lorsque le degré de dureté d'eau est peu élevé ainsi qu'en cas d'utilisation de produit de lavage *all in 1*.

La dureté d'eau doit être réglée en fonction des conditions locales. 9 niveaux de dureté d'eau sont à votre disposition. Par défaut, elle est réglée d'usine sur le niveau 5.



Vous trouverez des informations concernant la dureté d'eau dans votre localité sur le site Internet [www.trinkwasser.ch](http://www.trinkwasser.ch) ou auprès de votre compagnie des eaux.

#### Réglage de la dureté d'eau

La dureté d'eau peut être réglée en fonction des conditions locales.

- ▶ Maintenez enfoncée la touche **▶|** pendant 5 secondes.
  - Affichage: **E**
- ▶ Pressez la touche **▶|** autant de fois que nécessaire jusqu'à ce que **S** s'allume.
  - Affichage: **5** (exemple: niveau 5, réglage d'usine)
- ▶ Pressez la touche **▶▶▶** autant de fois que nécessaire jusqu'à ce que l'affichage indique le réglage souhaité.
  - Affichage: **6** (exemple: niveau 6)
  - Le réglage est enregistré.
- ▶ Pour quitter les réglages utilisateur, pressez la touche **▶|** autant de fois que nécessaire jusqu'à ce que l'affichage s'éteigne.



Au niveau **0**, l'adoucisseur d'eau est désactivé.

### Niveaux de dureté

Possibilités de réglage en degrés de dureté français (°fH) ou degrés de dureté allemands (°dH)

Niveau	0	1	2	3	4	5 *	6	7	8	9
°fH	0	6	11	16	21	26	31	41	51	71
	-	-	-	-	-	-	-	-	-	-
	5	10	15	20	25	30	40	50	70	120
°dH	0	4	7	10	13	15	17	23	28	39
	-	-	-	-	-	-	-	-	-	-
	3	6	9	12	14	16	22	27	38	65

\* Réglage d'usine

## 4.4 Raccord d'eau chaude

L'eau chaude disponible est exploitée de manière optimale. Si l'eau entrante est encore trop froide, l'appareil effectue un bref pré-lavage, auquel succède la phase de lavage à l'eau chaude. Si la fonction supplémentaire d'économies d'énergie a été sélectionnée, l'eau est réchauffée électriquement jusqu'à atteindre seulement une température minimale, ce qui permet de réduire encore la consommation d'énergie.

### Réglage de l'eau chaude

- Maintenez enfoncée la touche **▶|** pendant 5 secondes.
  - Affichage: **E**
- Pressez la touche **▶|** autant de fois que nécessaire jusqu'à ce que **✱** et **S** s'allument.
  - Affichage: **f** (exemple: raccord d'eau chaude «Non», réglage d'usine)
- Pour procéder à une modification, pressez la touche **▶▶▶**.
  - Affichage: **i** (exemple: raccord d'eau «Oui»)
  - Le réglage est enregistré.
- Pour quitter les réglages utilisateur, pressez la touche **▶|** autant de fois que nécessaire jusqu'à ce que l'affichage s'éteigne.

## 5 Lavage

### 5.1 Préparation de l'appareil

#### Ouverture de la porte de l'appareil

- Tirez la poignée de la porte vers l'avant.
  - Si un programme est en cours, il s'interrompt alors automatiquement.

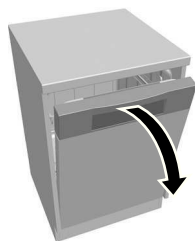

#### Avant le premier lavage

- Branchez l'alimentation électrique.
- Ouvrez le robinet d'eau.
- Remplissez le réservoir de sel d'environ 1,5 litre d'eau et de 1 kg de sel régénérant.
- Mélangez bien cette solution saline à l'aide d'une spatule en bois.



Pour des raisons d'hygiène, il est recommandé d'utiliser du sel régénérant même lorsque le degré de dureté d'eau est peu élevé ainsi qu'en cas d'utilisation de produit de lavage **all in 1**.

- Essuyez les restes de sel qui se trouvent éventuellement sur le bord du réservoir.
- Versez du rince-éclat dans le réservoir de rince-éclat.
- Sélectionnez le programme  sans vaisselle afin d'éliminer d'éventuels restes de sel qui pourraient entraîner la corrosion de l'appareil.



Lors de la première mise en service, il est possible que le symbole de remplissage **S** reste encore allumé pendant plusieurs cycles de lavage.

**S** s'éteint dès que la concentration en sel est répartie de façon homogène dans le réservoir (après env. 10 cycles de lavage).



## 5.2 Chargement des paniers à vaisselle



**Certaines vaisselles ne se prêtent pas à un lavage en machine. Veuillez tenir compte des indications que vous trouverez à la rubrique CONSEILS DE LAVAGE.**

- Débarrassez préalablement la vaisselle sale des gros restes de nourriture et des corps étrangers.
- Ne laissez pas pénétrer de cure-dents dans l'appareil. Ceux-ci obstrueraient le système de filtration.
- Il convient de faire tremper les restes d'aliments très incrustés.
- Après avoir chargé le lave-vaisselle, contrôlez si les bras d'aspersion peuvent librement tourner.

Pour optimiser l'utilisation de votre appareil, voici quelques conseils de chargement.

### 5.3 Conseils de chargement du panier supérieur

- ▶ Tirez le panier supérieur jusqu'à la butée et remplissez-le. Placez-y les petits récipients tels que soucoupes, verres, tasses et bols.
- ▶ Si vous utilisez les grilles rabattables **1**, veuillez disposer la vaisselle en quinconce. De cette manière, l'eau pourra mieux atteindre tous les endroits sales de la vaisselle.
- ▶ Placez les verres contre les supports à verres rabattables **2**.

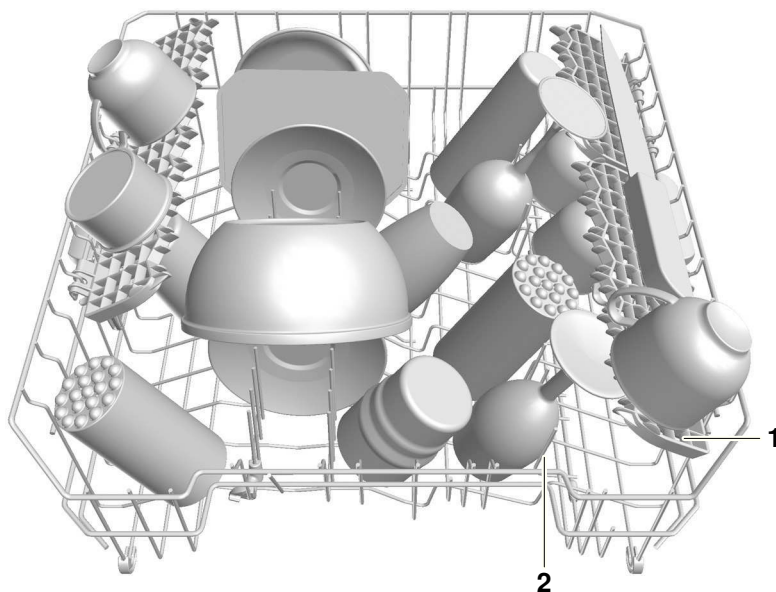

## Support à verres

Les supports à verres **1** sont particulièrement adaptés aux verres hauts. Vous pouvez les relever ou les rabattre.

- Poussez légèrement les supports à verres vers le bas ou tirez-les légèrement vers le haut jusqu'à ce qu'ils s'enclenchent.

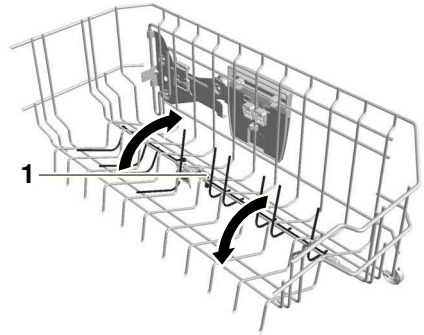
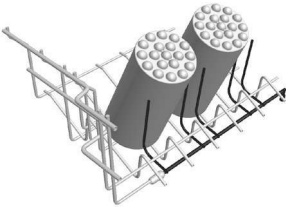

## Grilles

Les grilles **1** peuvent être utilisées comme supports à verres.



Le retrait des grilles permet de gagner de la place pour les verres hauts.

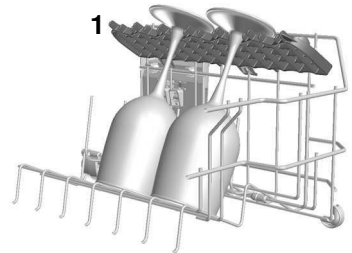

## Démontage/réglage en hauteur des grilles

Les grilles sont réglables en hauteur.

1. Poussez la grille **1** vers le haut au niveau de la fixation **2**.
  2. Enlevez ensuite la grille en la tirant vers l'intérieur.
- Accrochez au besoin la grille en position supérieure **3**.

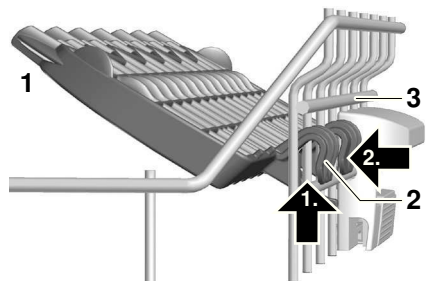

### Tiges Easy

Les tiges Easy **1** peuvent être enfichées librement sur les tiges du panier.

L'utilisation de tiges Easy permet de placer des verres, biberons, gourdes, vases et carafes dans l'ensemble du panier.

Pour les récipients larges, il est recommandé d'utiliser 2 tiges Easy.

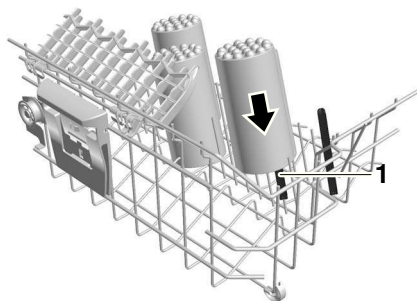

## Panier supérieur réglable en hauteur

Le panier supérieur peut être réglé en hauteur sur 3 niveaux, soit sur env. 4 cm au total. Ces niveaux peuvent être également combinés pour obtenir un positionnement incliné.

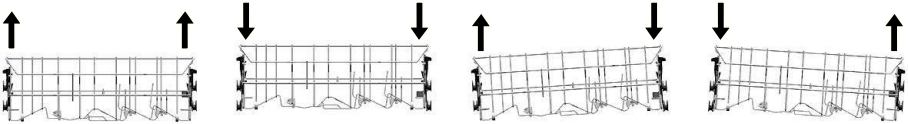

## Relèvement

- Saisissez les poignées latérales **1** du panier supérieur et soulevez celui-ci jusqu'au niveau souhaité.

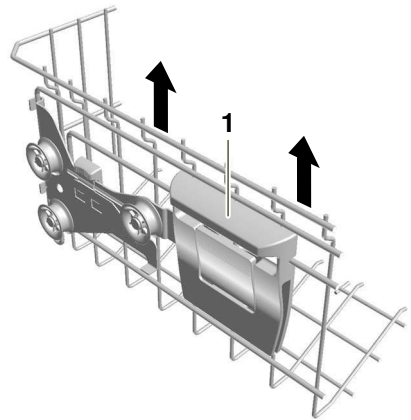

## Abaissement

- Saisissez les poignées latérales **1** du panier supérieur.
- Soulevez légèrement le panier supérieur et pressez simultanément la touche **2**.
  - Le dispositif de verrouillage se débloque.
- Abaissez le panier supérieur pour le placer au niveau souhaité, puis relâchez la touche pour que le panier s'enclenche dans sa nouvelle position.

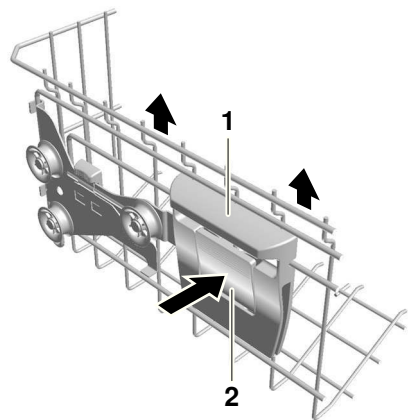

## 5.4 Conseils de chargement du panier inférieur

- ▶ Sortez le panier inférieur jusqu'à la butée et remplissez-le.
  - ▶ Placez-y les grands récipients tels qu'assiettes, saladiers, plats et casseroles.
  - ▶ Placez la vaisselle large (assiettes creuses, couvercles, etc.) dans la partie arrière droite.

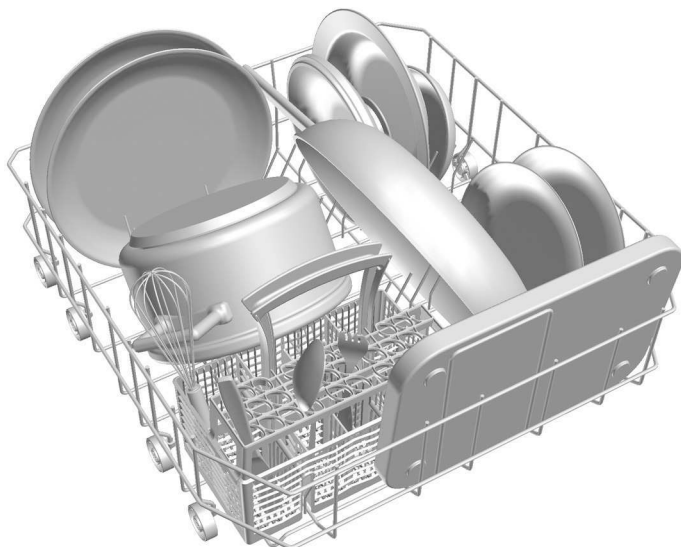

Placez les récipients en plastique dans le panier supérieur. Dans le panier inférieur, la pression de l'eau pourrait les déplacer et les faire entrer en contact avec le bras d'aspersion en rotation.

## Tiges Easy

Les tiges Easy 1 peuvent être enfilées librement sur les tiges du panier.

L'utilisation de tiges Easy permet de placer les verres, biberons, vases et carafes dans l'ensemble du panier.

Pour les récipients larges, il est recommandé d'utiliser 2 tiges Easy.

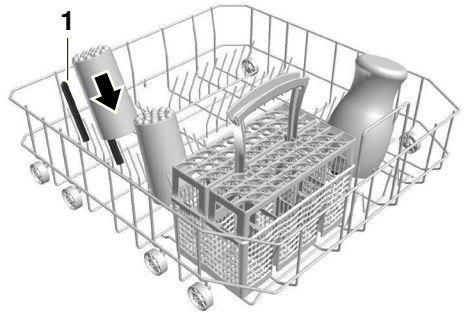

## Nettoyage de lèche-frites

Le panier supérieur doit être retiré pour le lavage de lèche-frites.

- . Sortez le panier supérieur jusqu'à la butée.
- Retirez le dispositif de verrouillage du panier **2** en le poussant vers le haut.
- Tirez le panier supérieur et sortez-le du rail.

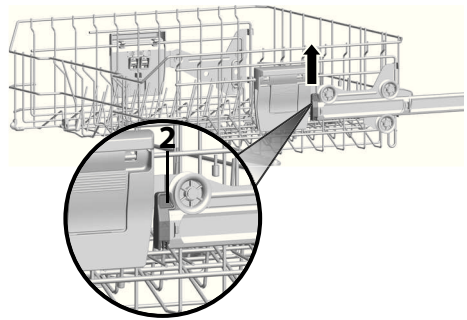

Lorsque vous remettez en place le panier supérieur, vous devez rebloquer le dispositif de verrouillage du panier **2**.

- Disposez les lèche-frites.
  - Les tiges Easy garantissent leur stabilité.



## Panier à couverts



**Pour éviter tout risque de blessure, placez les couteaux et les couverts pointus et coupants dans le panier à couverts de manière à ce qu'ils ne dépassent pas (bout pointu vers le bas).**



Les couteaux et les couverts pointus et coupants peuvent également être placés à l'horizontale dans le panier supérieur.

Le panier à couverts peut être enfiché librement sur les tiges du panier inférieur.

- Placez les couverts dans le panier à couverts avec le manche vers le bas et répartissez-les dans les différents compartiments de manière à ce qu'ils ne soit pas trop serrés. Veillez à ce que les cuillères ne soient pas les unes dans les autres.

Les supports **1** fournis empêchent l'agglutination des couverts, les taches de séchage et le passage de petits couverts (ex.: cuillères à moka) à travers les trous du panier.

- Enfichez les supports sur le panier à couverts.

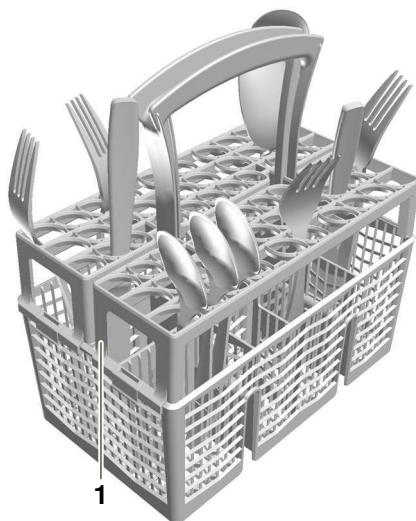

Lorsque vous fermez la porte de l'appareil, veillez à ce qu'aucun couvert ne dépasse de la cuve et ne puisse être coincé. Sinon, l'étanchéité de l'appareil ne serait pas assurée.

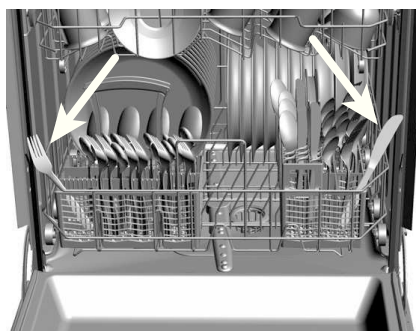



## 5.5 Dosage du produit de lavage

### Poudre

- Ouvrez le réservoir de produit de lavage en pressant sur la fermeture dans le sens de la flèche.
- Versez le produit de lavage dans le récipient.
  - Dosage conformément aux indications du fabricant de produit de lavage.
  - Tenez compte des repères **1** «20 et 30 ml».
  - Si la vaisselle est très sale, ajoutez environ 1 cuillère à soupe de produit de lavage dans le compartiment de pré-lavage **2**.

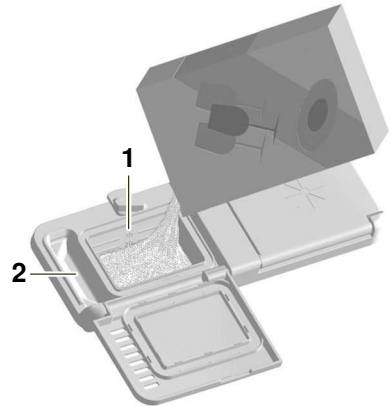
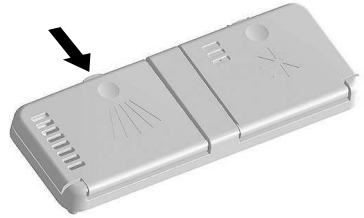

- Fermez le couvercle.



### Tablettes

- Placez les tablettes **3** à plat dans le compartiment de dosage.

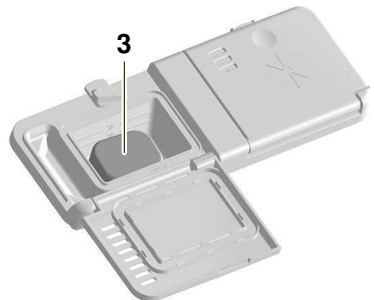

### Choix du produit de lavage





**N'utilisez pas de produits destinés à laver la vaisselle à la main. La mousse abondante qu'ils produisent peut provoquer des défauts de fonctionnement.**

**Les instructions de dosage figurant sur l'emballage doivent être respectées à la lettre. Un dosage trop fort peut conduire à un endommagement de l'appareil.**

- Utilisez uniquement des produits de lavage adaptés aux lave-vaisselle.
- Les services de conseil des fabricants de produits de lavage se feront un plaisir de vous aider en cas de problème (p. ex. dosage du produit de lavage).
- Les pastilles se dissolvent parfois difficilement à des températures de lavage inférieures à 55 °C, ce qui peut affecter la propreté finale.

### Utilisation de produits de nettoyage combinés (tablettes/poudres *all in 1*)

Si vous utilisez des produits de nettoyage combinés qui rendent superflue l'utilisation de rince-éclat et de sel régénérant, veuillez tenir compte des indications suivantes:

- Adaptez les programmes et les affichages à ce type de produit de lavage en plaçant le réglage utilisateur *all in 1* sur .
- Si le symbole de remplissage **S** ou  s'allume, rajoutez du sel régénérant ou du rince-éclat.
- Si le résultat du lavage ou du séchage n'est pas satisfaisant, utilisez des produits de nettoyage conventionnels. Remplissez le réservoir de sel régénérant et celui de rince-éclat.

Modifiez les réglages utilisateur en plaçant *all in 1* sur . En cas de réclamation, veuillez vous adresser au fabricant du produit de lavage.

## 5.6 Sélection du programme

- Fermez la porte de l'appareil.
- Pressez la touche ►►► jusqu'à ce que le symbole du programme souhaité clignote.

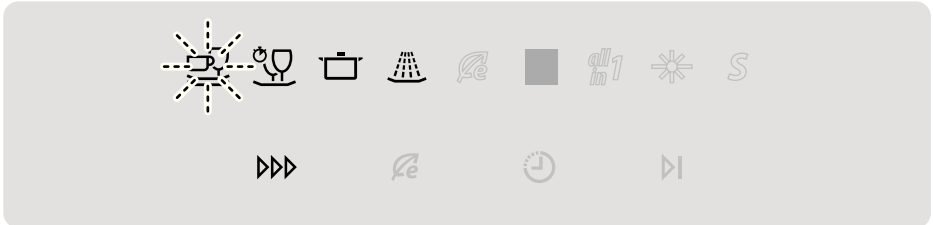



- Le programme démarre au bout de 15 secondes.
- Le symbole du programme sélectionné s'allume, d'autres symboles s'éteignent.





Si vous sélectionnez le programme alors que la porte de l'appareil est ouverte et ne la refermez pas dans les 15 secondes qui suivent la sélection du programme, toutes les données saisies sont effacées et les symboles et l'affichage s'éteignent. Le programme doit être resélectionné.

Vous pouvez interrompre à tout moment la sélection du programme en pressant la touche ►|.

## 5.7 Sélection du programme Eco

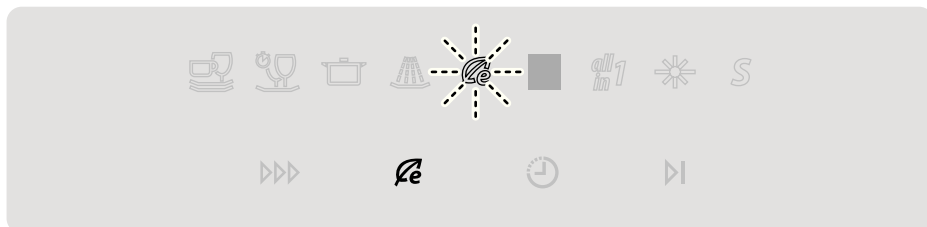
- ▶ Fermez la porte de l'appareil.
- ▶ Pressez la touche .
-  clignote.



- Le programme démarre au bout de 15 secondes.
-  s'allume.



## 5.8 Sélection d'une fonction supplémentaire

Après la sélection du programme, il est possible de sélectionner des fonctions supplémentaires (pendant 15 secondes, tant que le symbole du programme clignote).

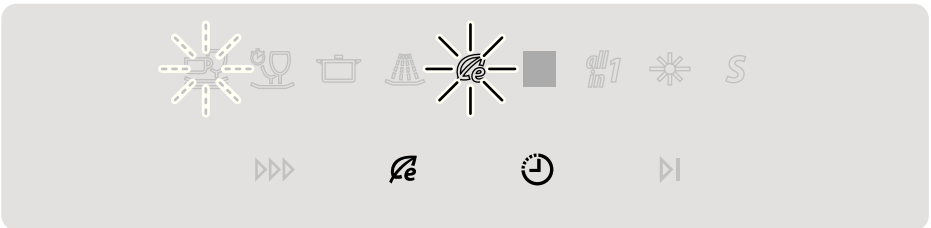
- ▶ Pressez la touche de fonction supplémentaire.
  -  s'allume (exemple).





- Le programme démarre au bout de 15 secondes.

 Dans le cas du programme , la fonction supplémentaire  ne peut pas être sélectionnée.

### Economies d'énergie

Cette fonction supplémentaire réduit la consommation d'énergie d'env. 10 %.

- ▶ Pressez la touche  pendant que le symbole du programme clignote.
  -  s'allume.
- ▶ Si vous repressez la touche , la fonction supplémentaire est désactivée.

## 5.9 Enregistrement de la fonction supplémentaire

Si vous enregistrez une fonction supplémentaire, celle-ci est automatiquement active à chaque sélection de programme.

- ▶ Maintenez enfoncée la touche de fonction supplémentaire pendant 5 secondes.
  - Votre sélection est enregistrée.
- ▶ Pour annuler votre enregistrement, il vous suffit d'appuyer à nouveau sur la touche pendant 5 secondes.





L'enregistrement et son annulation vous sont confirmés par un bref clignotement du symbole correspondant.

## 5.10 Démarrage différé

Le démarrage différé permet une utilisation différée du lave-vaisselle aux heures creuses (p. ex. au tarif de nuit plus économique). La plage de réglage s'étend de 1 heure à 9 heures. La dernière durée de démarrage différé entrée s'affiche en tant que durée proposée.

### Réglage

- Fermez la porte de l'appareil.
- Sélectionnez un programme et la fonction supplémentaire «Démarrage différé».
- Pressez la touche  autant de fois que nécessaire jusqu'à ce que l'afficheur indique la durée de démarrage différé souhaitée, p. ex.:  (5 heures).
  - Les symboles et l'affichage s'obscurcissent.
  - Le compte à rebours de la durée de démarrage différé sélectionnée commence.



Pendant le déroulement du temps de démarrage différé, il est possible d'ajouter de la vaisselle.

Une fois que la durée de démarrage différé choisie est écoulée, le programme sélectionné démarre automatiquement.

### Effacement

- Pressez la touche  autant de fois que nécessaire ou maintenez-la appuyée jusqu'à ce que le démarrage différé soit réinitialisé.
  - Le programme est lancé.

## 5.11 Interrompre un programme



**La vaisselle et l'eau peuvent être très chaudes, risque de brûlures!**

- Pressez la touche **▶▶▶**.
  - Le programme est interrompu pendant 5 secondes.
- Ouvrez la porte de l'appareil avec précaution.
  - Le symbole du programme clignote.



Après refermeture de la porte de l'appareil, vous entendez jusqu'à 5 bruits de démarrage suivis de courtes pauses (lorsque la température de l'eau est élevée). Un équilibre de la température s'établit ainsi en douceur.

## 5.12 Arrêt prématuré d'un programme



**La vaisselle et l'eau peuvent être très chaudes, risque de brûlures!**

- Maintenez enfoncée la touche **▶|** pendant 2 secondes.
  - L'eau est pompée.
  - Affichage: **f**
  - L'affichage et les symboles s'éteignent.



### 5.13 Fin du programme

A la fin du programme:

- Les symboles restent allumés pendant environ 30 minutes (post-séchage).
- Affichage: 
- Après le post-séchage, les symboles et l'affichage s'éteignent.



Pour que la vaisselle puisse mieux sécher, la porte de l'appareil doit rester fermée jusqu'à ce que les symboles et l'affichage s'éteignent. Après le post-séchage, l'appareil se trouve en veille (mode d'économies d'énergie).

#### Vider le lave-vaisselle

- Rangez la vaisselle ou laissez-la dans l'appareil jusqu'au prochain emploi.



Déchargez d'abord le panier inférieur.

- Contrôlez régulièrement et nettoyez, si nécessaire, le système de filtration.

## 6 Entretien et maintenance

### 6.1 Nettoyage intérieur

Lorsque le dosage du produit de lavage est correct, l'intérieur de l'appareil se nettoie de lui-même. Nous vous recommandons de nettoyer l'appareil deux fois par an avec un produit de nettoyage pour lave-vaisselles.



Le mode d'emploi du produit de nettoyage pour lave-vaisselles doit être respecté à la lettre. Ces produits de nettoyage ne sont en général vraiment efficaces qu'à de très hautes températures. C'est la raison pour laquelle nous vous recommandons de sélectionner le programme .

### 6.2 Nettoyage extérieur

- N'utilisez en aucun cas des produits nettoyants abrasifs ou très corrosifs.
- L'utilisation d'éponges abrasives, de paille de fer et autres est interdite. Ces produits endommageraient la surface.
- Éliminez immédiatement les salissures ou les restes de produits nettoyants.
  - Produits nettoyants: produit pour laver la vaisselle à la main, produit à vitres
- Nettoyez les surfaces avec un chiffon doux humidifié (pour les surfaces métalliques, dans le sens du polissage). Puis séchez en frottant avec un chiffon doux.
- Nettoyez le panneau de commande avec un chiffon humide, puis séchez-le.
  - Produits nettoyants: produit pour laver la vaisselle à la main, produit à vitres
- Nettoyez de temps en temps le joint ainsi que les arêtes de la porte avec un chiffon doux humidifié.

### 6.3 Nettoyage du système de filtration



**Ne nettoyez la partie qui se trouve en dessous du système de filtration qu'avec des matières douces. N'utilisez jamais d'objets métalliques.**

**Toute mauvaise installation du système de filtration peut entraîner un dérangement de l'appareil.**

Si le système de filtration est encrassé, le résultat du lavage risque d'être insuffisant et l'évacuation de l'eau peut en être affectée. Contrôlez et nettoyez donc régulièrement le système de filtration.

- Ouvrez la porte de l'appareil et retirez le panier inférieur.
- Dévissez et retirez le système de filtration en tournant la poignée du filtre fin **1** dans le sens inverse des aiguilles d'une montre.
- Ouvrez le filtre grossier **2** en appuyant sur l'attache **3** et nettoyez le système de filtration à l'eau claire à l'aide d'une brosse.
- Enlevez les plus gros résidus.
- Remettez en place le système de filtration et revissez la poignée du filtre fin **1** en la tournant à fond dans le sens inverse des aiguilles d'une montre.



## 6.4 Nettoyage des bras d'aspersion

Lorsque la propreté finale n'est pas satisfaisante ou que le produit de lavage n'est pas totalement évacué, il se peut que les orifices des bras d'aspersion soient bouchés.

### Bras d'aspersion supérieur

- Retirez entièrement le panier supérieur.
- Dévissez la fermeture à baïonnette **1** dans le sens inverse des aiguilles d'une montre et retirez-la.
- Retirez le bras d'aspersion **2** de l'axe de rotation et rincez-le bien à l'eau claire.
- Vérifiez les gicleurs.

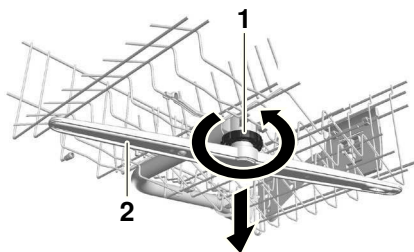

### Bras d'aspersion inférieur

- Saisissez le bras d'aspersion **3** en son milieu et tirez-le fortement vers le haut.
- Rincez le bras d'aspersion à l'eau claire.
- Vérifiez les gicleurs.

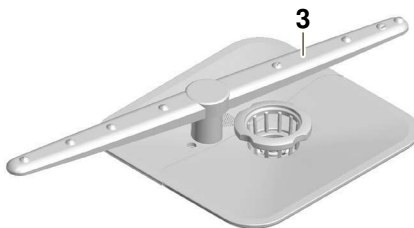

Nettoyez simultanément le système de filtration et le filtre grossier, voir NETTOYAGE DU SYSTÈME DE FILTRATION.

## 6.5 Remplissage du réservoir de sel régénérant



**Ne versez jamais de produit de lavage dans le réservoir de sel régénérant!**

Lorsque la réserve de sel est épuisée, le symbole de remplissage **S** s'allume pendant la sélection du programme et à la fin du programme.

- Ouvrez la porte de l'appareil, tirez le panier inférieur et sortez-le éventuellement.
- Ouvrez le couvercle du réservoir de sel en soulevant la poignée.
- Lors de la première mise en service, versez env. 1,5 l d'eau. Rajoutez ensuite 1 kg de sel régénérant du commerce. Il est possible que la pompe d'évacuation s'enclenche alors brièvement.
- Essuyez les restes de sel qui se trouvent éventuellement sur le bord du réservoir.
- Fermez le couvercle en poussant dessus jusqu'à ce que le verrouillage s'enclenche.
- Sélectionnez le programme  sans vaisselle afin d'éliminer d'éventuels restes de sel qui pourraient entraîner la corrosion de l'appareil.



Lors de la première mise en service, il est possible que le symbole de remplissage **S** reste encore allumé pendant plusieurs cycles de lavage. Mélangez bien cette solution saline à l'aide d'une spatule en bois. **S** s'éteint dès que la concentration en sel est répartie de façon homogène dans le réservoir (après env. 10 cycles de lavage).

### Consommation approximative de sel régénérant

Arrivée d'eau	°fH	0-5	6-10	11-15	16-20	21-25
	°dH	0-3	4-6	7-9	10-12	13-14
<b>1 kg suffit pour env. cycles de lavage</b>		-	680	360	250	150
Arrivée d'eau	°fH	26-30	31-40	41-50	51-70	71-120
	°dH	15-16	17-22	23-27	28-38	39-65
<b>1 kg suffit pour env. cycles de lavage</b>		125	90	60	40	20

## 6.6 Remplissage de rince-éclat



**Ne versez jamais de produit de lavage dans le réservoir de rince-éclat.**

**Essayez les gouttes de rince-éclat répandu (risque de formation de mousse et de messages de dérangement,  / ,  /  en alternance).**

**Respectez les consignes de sécurité et les précautions d'emploi du fabricant.**

Le rince-éclat permet à la dernière eau de rinçage (rinçage brillant) de s'écouler sans laisser de traces de gouttes sur la vaisselle. Le rince-éclat est dosé automatiquement à partir du réservoir situé dans la porte de l'appareil.

Lorsque la réserve de rince-éclat est épuisée, le symbole de remplissage  s'allume pendant la sélection du programme et à la fin du programme.

- Ouvrez le réservoir de rince-éclat en pressant sur la fermeture dans le sens de la flèche.
- Versez du rince-éclat jusqu'au repère «max.» (1,3 dl suffisent pour env. 35 cycles de lavage).
- Fermez le couvercle rabattable.
- Essayez les gouttes de rince-éclat répandu.

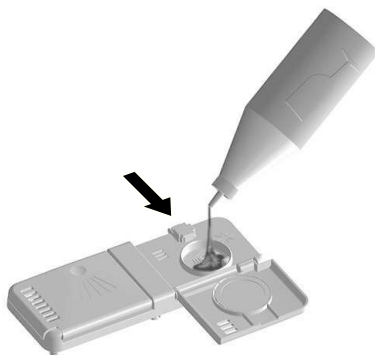

## 6.7 Nettoyage du filtre d'entrée



**Confiez le nettoyage du filtre d'entrée uniquement à des professionnels. Une exécution non conforme entraîne des risques d'inondation!**

Le filtre d'entrée intégré dans l'amenée d'eau peut s'encrasser et se boucher par suite de dépôts de tartre, de rouille ou d'impuretés.

Cela peut entraîner l'apparition d'un message de dérangement: **R** / **G** (en alternance).

- Fermez le robinet d'eau.
- Desserrez le raccord vissé **1** avec une clé serre-tube.
- Sortez le filtre d'entrée **2** avec une pince pointue et nettoyez-le ou remplacez-le.
- Nettoyez le joint **3**.
- Remettez le filtre d'entrée **2** et le joint **3** en place et vissez le raccord **1** sur le robinet.
- Ouvrez le robinet et vérifiez l'étanchéité.

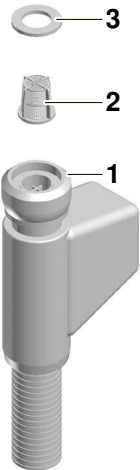

## 7 Comment éliminer soi-même des pannes



Ci-après figure une liste des dérangements que vous pourrez éliminer vous-même simplement selon la procédure décrite. Si le dérangement ne peut pas être supprimé ou si un autre dérangement s'affiche, veuillez appeler le service après-vente.



Avant d'appeler le service après-vente, veuillez noter le message de dérangement et le numéro de fabrication (FN).

### 7.1 Que faire lorsque ...

...  /  s'affichent en alternance

Cause possible	Remède
<ul style="list-style-type: none"><li>• Le produit de lavage utilisé produit une mousse abondante.</li><li>• Du rince-éclat a été répandu.</li><li>• Le produit de lavage utilisé est un produit pour laver la vaisselle à la main.</li></ul>	<ul style="list-style-type: none"><li>➤ Essayez avec un chiffon le rince-éclat répandu.</li><li>➤ Éliminez la mousse avec env. 1 dl de vinaigre.</li><li>➤ Acquitez le message de dérangement en pressant la touche .</li><li>➤ Sélectionnez le programme .</li></ul>



... **A / P** s'affichent en alternance

Cause possible	Remède
<ul style="list-style-type: none"> <li>• Système de filtration bouché.</li> <li>• Tuyau d'évacuation plié.</li> <li>• Pompe d'évacuation ou siphon bouchés.</li> <li>• Formation excessive de mousse à cause de rince-éclat répandu.</li> </ul>	<ul style="list-style-type: none"> <li>➤ Éliminez le dérangement.</li> <li>➤ Acquitez le message de dérangement en pressant la touche <b>▶I</b>.</li> <li>➤ Redémarrez le programme.</li> </ul>

... **A / S** s'affichent en alternance

Cause possible	Remède
<ul style="list-style-type: none"> <li>• Robinet d'eau fermé.</li> <li>• Filtre d'entrée obstrué dans l'alimentation.</li> <li>• Interruption de l'alimentation en eau.</li> <li>• Pression d'eau trop faible.</li> </ul>	<ul style="list-style-type: none"> <li>➤ Éliminez le dérangement ou attendez que l'alimentation en eau soit rétablie.</li> <li>➤ Acquitez le message de dérangement en pressant la touche <b>▶I</b>.</li> <li>➤ Redémarrez le programme.</li> </ul>

... **E / I / B** s'affichent en alternance

Cause possible	Remède
<ul style="list-style-type: none"> <li>• Arrivée d'eau d'une température supérieure à 79 °C (amenée d'eau chaude).</li> </ul>	<ul style="list-style-type: none"> <li>➤ Faites réduire la température de l'arrivée d'eau par un installateur sanitaire.</li> </ul>

... **E / \_** s'affichent en alternance

Cause possible	Remède
<ul style="list-style-type: none"><li>Plusieurs situations peuvent provoquer l'affichage d'un message «E».</li></ul>	<ul style="list-style-type: none"><li>➤ Acquitez le message de dérangement en pressant la touche <b>▶I</b>.</li></ul> <p>Si le message de dérangement reste affiché:</p> <ul style="list-style-type: none"><li>➤ Coupez l'alimentation électrique de l'appareil pendant env. 1 minute.</li><li>➤ Rétablissez l'alimentation électrique.</li><li>➤ Acquitez le message de dérangement en pressant la touche <b>▶I</b>.</li><li>➤ Redémarrez le programme.</li><li>➤ Si le dérangement se reproduit, veuillez noter le message affiché ainsi que le numéro de fabrication (FN).</li><li>➤ Fermez le robinet d'eau et coupez l'alimentation électrique.</li><li>➤ Appelez le service après-vente.</li></ul>

... **U** / **E** s'affichent en alternance

Cause possible	Remède
<ul style="list-style-type: none"> <li>• Branchement électrique défectueux.</li> <li>• Surtension.</li> </ul>	<ul style="list-style-type: none"> <li>➤ Acquitez le message de dérangement en pressant la touche <b>▶I</b>.</li> </ul> <p>Si le message de dérangement reste affiché:</p> <ul style="list-style-type: none"> <li>➤ Coupez l'alimentation électrique de l'appareil pendant env. 1 minute.</li> <li>➤ Rétablissez l'alimentation électrique.</li> <li>➤ Acquitez le message de dérangement en pressant la touche <b>▶I</b>.</li> <li>➤ Redémarrez le programme.</li> <li>➤ Si le dérangement se reproduit, veuillez noter le message affiché ainsi que le numéro de fabrication (FN).</li> <li>➤ Coupez l'alimentation électrique.</li> <li>➤ Faites contrôler l'installation électrique par un électricien qualifié.</li> </ul>



### ... l'appareil ne démarre pas

- Refermez la porte de l'appareil.
- Branchez la fiche secteur dans la prise.
- Vérifiez les fusibles.

### ... la vaisselle n'est pas propre

- Sélectionnez un programme plus fort.
- Chargez les paniers à vaisselle autrement, évitez en particulier de couvrir les jets de lavage.
- Nettoyez le système de filtration et insérez celui-ci correctement.
- Contrôlez si les bras d'aspersion sont bloqués ou encrassés.
- Procédez au bon dosage du produit de lavage ou employez un autre produit de lavage.
- Réglez le degré de dureté d'eau correctement.
- Rajoutez du sel régénérant.



### ... un dépôt blanc tenace apparaît sur la vaisselle

- Rajoutez du sel régénérant et sélectionnez ensuite le programme  sans vaisselle.
- Procédez au bon dosage du produit de lavage ou employez un autre produit de lavage.
- Rajoutez du rince-éclat.
- Réglez le dosage de rince-éclat à un niveau plus élevé.
- Si vous n'utilisez pas de produit de lavage **all in 1**, «All in 1» doit être placé sur  dans les RÉGLAGES UTILISATEUR.

### ... des stries, des traînées ou des taches laiteuses apparaissent sur la vaisselle

- Réglez le dosage de rince-éclat à un niveau moins élevé.
- Si vous n'utilisez pas de produit de lavage **all in 1**, «All in 1» doit être placé sur  dans les RÉGLAGES UTILISATEUR.

**... la vaisselle est mouillée et sans éclat ou présente des taches de séchage**

- Rajoutez du rince-éclat.
- Réglez le dosage de rince-éclat à un niveau plus élevé.
- A la fin du programme, n'ouvrez la porte de l'appareil qu'après extinction des symboles et de l'affichage.
- Si vous n'utilisez pas de produit de lavage , «All in 1» doit être placé sur  dans les RÉGLAGES UTILISATEUR.

**... des taches de rouille sont visibles sur la vaisselle et les couverts**

Il s'agit de rouille erratique provenant des couverts, des casseroles, des conduites d'eau, etc. L'appareil est constitué d'acier inoxydable.

- Après avoir rempli le réservoir de sel régénérant, sélectionnez le programme  sans vaisselle.

**... des restes de produit de lavage adhèrent à l'intérieur de l'appareil**

- Contrôlez si les bras d'aspersion sont bloqués ou encrassés.
- Employez un autre produit de lavage.
- Contrôlez le couvercle du récipient de produit de lavage.

**... le panier à vaisselle et les parties en matière plastique à l'intérieur de l'appareil ont pris de la couleur**

De la vaisselle avec des restes d'aliments qui se décolorent (p. ex. sauce tomate ou curry) a été lavée. Cette coloration peut de nouveau s'estomper au bout de quelques lavages.

**... l'appareil a tendance à dégager des odeurs**

- Nettoyez le système de filtration.
- Faites tourner le programme  avec du produit de lavage.
- Sélectionnez un programme plus puissant.
- Versez une quantité suffisante de sel régénérant.

## **7.2 Coupure de courant**

En cas de coupure de courant:

- Le programme en cours est interrompu. Le programme se poursuit lorsque le courant a été rétabli.
- La surveillance de dérangement est interrompue.

## 8 Conseils de lavage

### Vaisselle

Certaines vaisselles ne se prêtent pas à un lavage en machine.

- Les pièces en bois ou en plastique sensibles à la chaleur et aux détergents ainsi que les objets d'arts décoratifs doivent être lavés à la main.
- Les motifs des pièces en verre et en porcelaine ne résistent pas indéfiniment et peuvent s'estomper avec le temps.
- Les pièces de poterie (terre cuite) ont tendance à se craqueler et des fragments peuvent s'en détacher.
- Les objets en argent, en cuivre et en étain prennent une coloration brune ou noire.
- Les verres et coupes en cristal taillé ou en verre épais peuvent subir des tensions internes provoquant leur cassure.
- Selon le type de verre et le produit de lavage, des voiles permanents peuvent apparaître. Renseignez-vous auprès du fournisseur de votre vaisselle en verre pour savoir si elle peut être lavée en machine.
- L'aluminium a tendance à former des taches et peut aussi porter préjudice à la vaisselle (formation de taches sur la porcelaine). L'aluminium devra donc de préférence être lavé séparément.

### Généralités

- Pour éviter les ébréchures et les taches d'eau, les verres doivent être disposés de manière à ce qu'ils ne se touchent pas.
- Ne surchargez pas les paniers à vaisselle.
- Tournez les récipients tels que tasses, verres, casseroles, etc. avec l'ouverture vers le bas pour que l'eau s'évacue automatiquement.
- Vous économiserez de l'eau, de l'énergie et du produit de lavage en utilisant pleinement la capacité de remplissage de l'appareil.
- Le dosage maximum de produit de lavage est nécessaire lorsque les filtres à vapeurs grasses des hottes d'aspiration doivent être nettoyés.
  - Sélectionnez le programme .

## 9 Accessoires et pièces de rechange

Veillez indiquer lors de la commande le numéro de modèle de l'appareil ainsi que la désignation précise de l'accessoire ou de la pièce de rechange commandée.

### Accessoires

«Petit» panier à couverts

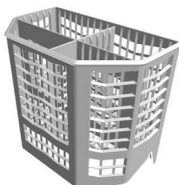

Insert à tasses

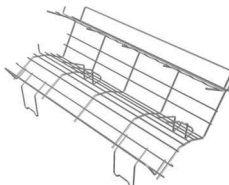

Support à ustensiles vario



Grilles

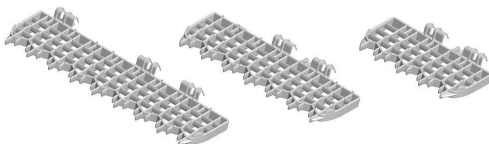

Jeu de tiges Easy (4 unités)





**Pièces de rechange**

Joint/filtre d'entrée pour Aqua-Stop



Système de filtration

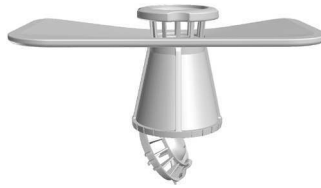

## 10 Caractéristiques techniques

### Dimensions extérieures

	SMS 55	SMS 55 grand volume
Hauteur (avec cadre) [cm]:	75,9	82,4
Hauteur (avec socle variable) [cm]:	-	84,5–89,0
Largeur [cm]:	54,6	54,6
Profondeur [cm]:	57,2	57,2
Poids [kg]:	42	44

### Raccordement sanitaire

Eau froide ou chaude jusqu'à 60 °C: G $\frac{3}{4}$ "

Pression admissible dans la

conduite d'eau:

0,1–1,0 MPa (1–10 bar)

Hauteur max. de refoulement:

1,2 m

### Raccordement électrique

► Voir plaque signalétique

### Concept de sécurité

Aussi longtemps que l'alimentation électrique est assurée, l'appareil reste sous la surveillance de sa commande électronique. Les éventuels dérangements sont signalés par des messages de dérangement.

### Protection contre le débordement



**La protection contre le débordement est inefficace en cas de coupure de courant; en cas de non-utilisation prolongée, il faut donc fermer le robinet d'arrivée d'eau.**

La commande électronique surveille le niveau d'eau à l'intérieur de l'appareil. En cas de dérangement, la pompe d'évacuation est enclenchée et l'arrivée d'eau est interrompue.

## 10.1 Indications pour les instituts d'essai (SMS 55)

Capacité de remplissage:	12 couverts standard (SMS 55)
Répartition:	Voir les images suivantes
Quantité de produit de lavage:	5 g de produit de lavage de référence sur la tôle intérieure de la porte et 25 g dans le réservoir de produit de lavage
Dosage du rince-éclat:	Niveau 9
Programme de déclaration:	Programme Eco 



A la fin du programme, l'appareil passe automatiquement à l'«Arrêt» et réduit la puissance absorbée à 0,2 watts.

### Panier supérieur (souillure)

<b>T</b>	12 tasses (thé)
<b>UT</b>	12 soucoupes (thé)
<b>G</b>	12 verres (lait)
<b>DT</b>	5 assiettes à dessert (œuf)
<b>m S</b>	1 saladier de taille moyenne (épinards)
<b>kl S</b>	1 petit saladier (épinards)

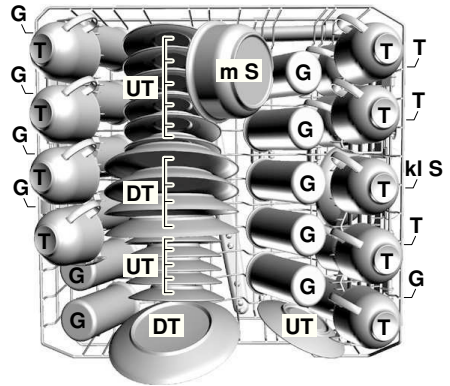

- Abaissez complètement le panier.
- Enclenchez les grilles en position supérieure.
- Placez les tasses **T** à gauche sur la grille, au-dessus des vides laissés par les verres **G**. Les tasses doivent se trouver contre la grille (l'ergot) et non contre le panier (voir l'image).
- Placez le saladier de taille moyenne **m S** sur le côté, au-dessus des soucoupes qui se trouvent à l'arrière.

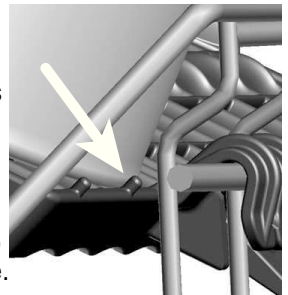

### Panier inférieur (souillure)

- ET1** 6 assiettes (œuf)
- ET2** 6 assiettes (viande hachée)
- ST** 12 assiettes creuses (porridge)
- DT1** 6 assiettes à dessert (épinards)
- DT2** 1 assiette à dessert (œuf)
- g S** 1 grand saladier (viande hachée)
- P** 1 plat ovale (margarine)

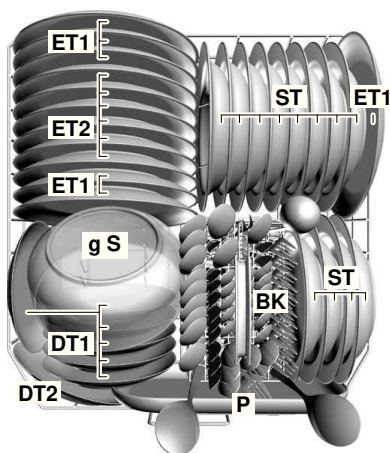

### Panier à couverts BK (souillure)

- Tif** 12 cuillères à café (propres)
- Dif** 12 cuillères à dessert (propres)
- Sif** 12 cuillères à soupe (porridge)
- M** 12 couteaux (propres)
- G** 12 fourchettes (œuf)
- SL** 2 cuillères à servir (propres)
- SG** 1 fourchette à servir (propre)
- SK** 1 cuillère/louche à sauce (propre)

### arrière (3 compartiments)

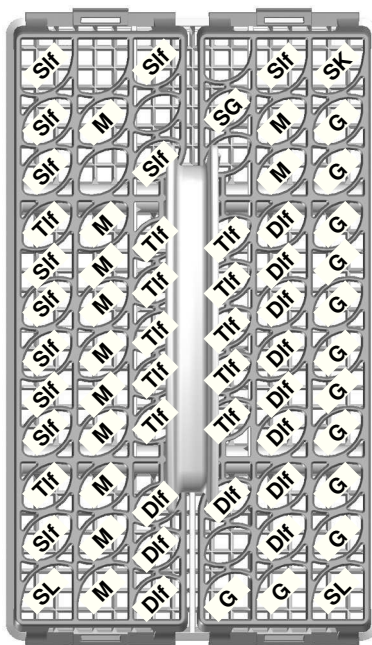

### avant (2 compartiments)



- Placez les couverts à la verticale sans qu'ils se touchent.
- Placez **SL** et **SK** en biais (voir l'image) dans le panier à couverts.

## 10.2 Mesure du bruit

La mesure doit être effectuée en conformité avec la norme CEI 60704 sur les émissions de bruit aérien.



Tenez compte de la notice d'installation fournie avec l'appareil.

- Installez l'appareil (voir la notice d'installation).
- Vissez au sol le cadre des appareils correspondants (à l'avant et à l'arrière).
- Posez le tuyau d'alimentation et le tuyau d'évacuation dans le boîtier de contrôle et faites-les sortir (voir la notice d'installation). Colmatez les orifices qui entourent les tuyaux et le câble conformément à la norme.
- Comme plaque de décoration, placez un panneau d'aggloméré de 19 mm d'épaisseur (densité:  $>750 \text{ kg/m}^3$ ) sur la porte de l'appareil (voir la notice d'installation). La plaque de décoration doit descendre jusqu'au sol avec une distance de 2 mm max. (intervalle d'air). L'écart latéral ne doit pas dépasser 2 mm. Pour cela, les appareils dotés d'un socle variable sont montés sans ce socle.
- Afin de compenser tout défaut de planéité entre le boîtier de contrôle et le sol, bouchez les interstices éventuels situés entre les deux.
- Comme décrit dans la norme, la mesure s'effectue sans produit de lavage ni rince-éclat. Désactivez le dosage du rince-éclat (voir RÉGLAGES UTILISATEUR).
- D'abord, remplissez entièrement d'eau le réservoir de sel, puis versez le sel régénérant (voir ENTRETIEN ET MAINTENANCE).
- L'appareil est régénéré de temps à autre. Ceci prolonge sa durée de fonctionnement, mais est sans influence substantielle sur la mesure du niveau sonore.
- Effectuez le réglage de la dureté de l'eau (voir RÉGLAGES UTILISATEUR).

# 11 Élimination

## Emballage

- Les éléments d'emballage (carton, feuille en plastique PE et polystyrène EPS) sont marqués et doivent si possible être recyclés ou éliminés de façon écologique.



## Désinstallation

- Débranchez l'appareil du réseau. Pour les appareils branchés de façon fixe, faites appel à un électricien concessionnaire!

## Sécurité

- Pour éviter les accidents dus à une utilisation impropre, en particulier par des enfants qui jouent, rendez l'appareil inutilisable.
- Retirez la fiche de la prise électrique ou faites démonter le branchement par un électricien. Ensuite, coupez le cordon de l'appareil.
- Retirez la fermeture de la porte ou rendez-la inutilisable afin que les enfants ne puissent pas s'enfermer.

## Élimination

- Cet appareil usagé n'est pas un déchet sans valeur. Une élimination en bonne et due forme permettra de recycler les matières premières .
- Sur la plaque signalétique de l'appareil, vous trouverez le symbole  qui indique qu'une élimination avec les déchets ménagers normaux est interdite.
- L'élimination doit être réalisée conformément aux législations locales. Veuillez vous adresser aux autorités compétentes de votre commune, au centre de recyclage local pour les déchets ménagers ou au commerçant auquel vous avez acheté cet appareil pour obtenir davantage d'informations sur le traitement, la récupération et la réutilisation de ce produit.

## 12 Notes





## 13 Index

- A**
- Accessoires . . . . . 56
    - Commander . . . . . 68
  - Affichage . . . . . 13
    - A/0 . . . . . 48, 49
    - A/2 . . . . . 49
    - E/\_ . . . . . 50
    - E/1/8 . . . . . 49
    - U/E . . . . . 51
  - Affichage numérique . . . . . 13
  - Amenée d'eau . . . . . 9
  - Avant la première mise en service. . . 5
- B**
- Bras d'aspersion, nettoyage . . . . . 44
  - Brèves instructions . . . . . 68
- C**
- Caractéristiques techniques . . . . . 58
  - Centre de service . . . . . 67
  - Concept de sécurité . . . . . 58
  - Conseils de chargement du panier inférieur
    - Panier à couverts. . . . . 32
    - Panier inférieur, chargement . . . . 30
  - Conseils de chargement du panier supérieur
    - Grilles . . . . . 27
    - Panier supérieur, chargement . . . 26
    - Réglage en hauteur. . . . . 29
    - Support à verres . . . . . 27
    - Tiges Easy. . . . . 28
  - Conseils de lavage . . . . . 55
  - Consignes de sécurité. . . . . 5
    - Avant la première mise en service 5
    - Si vous avez des enfants. . . . . 7
    - Utilisation. . . . . 7
    - Utilisation conforme à l'usage prévu. . . . . 6
  - Coupure de courant. . . . . 9, 54
  - Court/Verre . . . . . 14
- D**
- Démarrage différé . . . . . 16, 39
  - Dérangements. . . . . 48, 67
  - Déroulement du programme . . . . . 15
  - Description de l'appareil . . . . . 10
  - Désinstallation . . . . . 62
  - Dimensions extérieures . . . . . 58
  - Domaine d'utilisation . . . . . 14
  - Domaine de validité. . . . . 2
  - Données de consommation . . . . . 15
  - Dosage du rince-éclat . . . . . 20
  - Dureté d'eau . . . . . 21
- E**
- Easy-pinnar . . . . . 31
  - Eau chaude. . . . . 23
  - Economies d'énergie. . . . . 16, 37
  - Éléments d'affichage. . . . . 12
  - Éléments de commande . . . . . 12
  - Élimination. . . . . 62
  - Emballage. . . . . 62
  - Enfants . . . . . 7
  - Entretien . . . . . 42
- F**
- Fin du programme. . . . . 41
  - FN (numéro de fabrication) . . . . . 48
  - Fonction supplémentaire
    - Démarrage différé. . . . . 16, 39
    - Economies d'énergie. . . . . 16, 37
    - Enregistrement . . . . . 38
    - Sélection . . . . . 37
  - Fonctions supplémentaires . . . . . 12
- G**
- Grilles . . . . . 27
- I**
- Indications pour les instituts d'essai
    - SMS 55. . . . . 59
  - Intensif. . . . . 14

<b>M</b>	
Maintenance . . . . .	42
Mesure du bruit. . . . .	61
Mise en service. . . . .	5
Mode d'emploi rapide. . . . .	68
<b>N</b>	
Nettoyage	
Bras d'aspersion. . . . .	44
Système de filtration . . . . .	43
Nettoyage du filtre d'entrée. . . . .	47
Nettoyage extérieur. . . . .	42
Nettoyage intérieur . . . . .	42
Niveaux de dureté. . . . .	22
No de modèle. . . . .	2
Numéro de fabrication (FN) . . . . .	48
<b>P</b>	
Panier à couverts . . . . .	32
Panier inférieur, chargement. . . . .	30
Panier supérieur, chargement. . . . .	26
Pièces de rechange . . . . .	57
Plaque signalétique. . . . .	67
Prélavage . . . . .	14
Produit de lavage «All in 1» . . . . .	19
Produits de nettoyage «All in 1» . . . . .	34
Programme	
Arrêt prématuré. . . . .	40
Interrompre . . . . .	40
Sélection. . . . .	35
Programme de lavage. . . . .	35
Programme Eco . . . . .	14
Sélection. . . . .	36
Protection contre le débordement. . . . .	58
<b>Q</b>	
Quotidien . . . . .	14
<b>R</b>	
Raccordement électrique . . . . .	58
Raccordement sanitaire . . . . .	58
Réglage en hauteur . . . . .	29
Réglages utilisateur . . . . .	17, 18
Remplissage de rince-éclat. . . . .	46
Remplissage du réservoir de sel régénérant . . . . .	45
<b>S</b>	
Sécurité. . . . .	62
Service après-vente. . . . .	67
Structure de l'appareil. . . . .	11
Support à verres . . . . .	27
Symboles . . . . .	2
Symboles de programmes . . . . .	12
Système de filtration, nettoyage . . . . .	43
<b>T</b>	
Tableau des programmes. . . . .	14
Tiges Easy . . . . .	28
Touches de programmes . . . . .	12
Type . . . . .	2
<b>V</b>	
Vaisselle	
Chargement . . . . .	25
Vider. . . . .	41
Vider. . . . .	41

## 14 Service après-vente



Le chapitre COMMENT ÉLIMINER SOI-MÊME DES PANNES vous permettra d'éliminer vous-même de petites perturbations de fonctionnement. Vous économisez ainsi les services d'un technicien de service et, par conséquent, le règlement de sa facture.

Si vous devez nous contacter suite à un dérangement de fonctionnement ou pour passer une commande, veuillez toujours nous indiquer le numéro de fabrication (FN) et la désignation du modèle de votre appareil. Inscrivez ces indications ci-dessous.

FN

Appareil

Ces indications figurent sur la plaque signalétique de votre appareil.

- Ouvrez la porte de l'appareil.
  - La plaque signalétique se trouve sur le côté gauche de la cuve.

En cas de dérangements, vous pouvez contacter le Centre de service de Siemens Hausgeräte le plus proche avec un téléphone fixe sur le lieu de l'appareil au numéro de téléphone 0848 840 040.

## **Brèves instructions**

**Veillez d'abord lire les consignes de sécurité du mode d'emploi!**

- ▶ Ouvrir la porte de l'appareil
- ▶ Introduire la vaisselle
- ▶ Doser le produit de lavage
- ▶ Fermer la porte de l'appareil
- ▶ Sélectionner un programme
- ▶ Sélectionner éventuellement une (des) fonction(s) supplémentaire(s)
- ▶ Le programme démarre au bout de 15 secondes
- ▶ Une fois l'affichage éteint, ouvrir la porte de l'appareil et sortir la vaisselle

### **Siemens Hausgeräte**

Fahrweidstrasse 80, 8954 Geroldswil

Vente: Tel. 0848 888 500, Fax 0848 888 501

ch-info.menagers@bshg.com / [www.siemens-menagers.ch](http://www.siemens-menagers.ch)

Annonce de réparation: Tel. 0848 840 040, Fax 0848 840 041

Vente pièces de rechange: Tel. 0848 880 080, Fax 0848 880 081



J163.201-2