

Registra il prodotto e ottieni assistenza al sito
www.philips.com/welcome

01

Italiano

INTUITA

Type HD8750

ISTRUZIONI PER L'USO



IT

01

LEGGERE ATTENTAMENTE QUESTE ISTRUZIONI D'USO PRIMA DI UTILIZZARE LA MACCHINA.

CE

 **Saeco**

Congratulazioni per l'acquisto della macchina per caffè superautomatica Saeco Intuita Silver!

*Per trarre il massimo vantaggio dall'assistenza Saeco, registrate il vostro prodotto su **www.philips.com/welcome**.*

Le presenti istruzioni d'uso sono valide per il modello HD8750.

Questa macchina espresso è indicata per la preparazione di caffè espresso con l'impiego di chicchi interi. In questo manuale troverete tutte le informazioni necessarie per installare, utilizzare, pulire e decalcificare la vostra macchina.

SOMMARIO

| | |
|--|-----------|
| IMPORTANTE | 4 |
| Indicazioni per la sicurezza..... | 4 |
| Attenzioni..... | 4 |
| Avvertenze..... | 6 |
| Conformità alle normative..... | 7 |
| INSTALLAZIONE | 8 |
| Panoramica del prodotto..... | 8 |
| Descrizione generale..... | 9 |
| OPERAZIONI PRELIMINARI | 10 |
| Imballaggio della macchina..... | 10 |
| Installazione della macchina..... | 10 |
| PRIMA ACCENSIONE | 12 |
| Caricamento circuito..... | 12 |
| Ciclo di risciacquo automatico/autopulizia..... | 13 |
| Ciclo di risciacquo manuale..... | 14 |
| INSTALLAZIONE FILTRO ACQUA "INTENZA+" | 15 |
| REGOLAZIONI | 17 |
| Saeco Adapting System..... | 17 |
| Regolazione macinacaffè in ceramica..... | 17 |
| Regolazione aroma (intensità del caffè)..... | 18 |
| Regolazione erogatore..... | 19 |
| Regolazione lunghezza caffè in tazza..... | 20 |
| EROGAZIONE CAFFÈ ED ESPRESSO | 21 |
| Erogazione di caffè ed espresso con caffè in grani..... | 21 |
| EROGAZIONE DI UN CAPPUCCINO | 22 |
| EROGAZIONE DI ACQUA CALDA | 25 |
| PULIZIA E MANUTENZIONE | 27 |
| Pulizia giornaliera della macchina..... | 27 |
| Pulizia giornaliera del serbatoio dell'acqua..... | 28 |
| Pulizia giornaliera del Montalatte automatico..... | 28 |
| Pulizia settimanale della macchina..... | 29 |
| Pulizia settimanale del gruppo caffè..... | 30 |
| Pulizia mensile del Montalatte automatico..... | 32 |
| Lubrificazione mensile del gruppo caffè..... | 37 |
| Pulizia mensile del contenitore caffè in grani..... | 38 |
| DECALCIFICAZIONE | 39 |
| SIGNIFICATO DEI SEGNALI LUMINOSI | 43 |
| Display pannello comandi..... | 43 |
| RISOLUZIONE DEI PROBLEMI | 46 |
| RISPARMIO ENERGETICO | 48 |
| Stand-by..... | 48 |
| Smaltimento..... | 48 |
| CARATTERISTICHE TECNICHE | 49 |
| GARANZIA E ASSISTENZA | 49 |
| Garanzia..... | 49 |
| Assistenza..... | 49 |
| ORDINAZIONE DI PRODOTTI PER LA MANUTENZIONE | 50 |

IMPORTANTE

Indicazioni per la sicurezza

La macchina è dotata di dispositivi di sicurezza. È tuttavia necessario leggere attentamente le indicazioni per la sicurezza descritte nelle presenti istruzioni d'uso in modo da evitare danni accidentali a persone o cose.

Conservare questo manuale per eventuali riferimenti futuri.



Il termine **ATTENZIONE** e questo simbolo avvisano l'utente su situazioni di rischio che possono causare lesioni personali gravi, pericolo di vita e/o danni alla macchina.



Il termine **AVVERTENZA** e questo simbolo avvisano l'utente su situazioni di rischio che possono causare lesioni personali lievi e/o danni alla macchina.

Attenzione

- Collegare la macchina a una presa a muro adeguata, la cui tensione principale corrisponda ai dati tecnici dell'apparecchio.
- Evitare che il cavo di alimentazione penda dal tavolo o dal piano di lavoro o che tocchi superfici calde.
- Non immergere la macchina, la presa di corrente o il cavo di alimentazione in acqua: pericolo di shock elettrico!
- Non dirigere il getto di acqua calda verso parti del corpo: pericolo di scottature!
- Non toccare superfici calde. Utilizzare i manici e le manopole.

- Rimuovere la spina dalla presa:
 - se si verificano delle anomalie;
 - se la macchina rimarrà inutilizzata per lungo tempo;
 - prima di procedere alla pulizia della macchina.Tirare dalla spina e non dal cavo di alimentazione. Non toccare la spina con le mani bagnate.
- Non utilizzare la macchina se la spina, il cavo di alimentazione o la macchina stessa risultano danneggiati.
- Non alterare né modificare in alcun modo la macchina o il cavo di alimentazione. Tutte le riparazioni devono essere eseguite da un centro assistenza autorizzato da Philips per evitare qualsiasi pericolo.
- La macchina non è destinata all'uso da parte di bambini con età inferiore a 8 anni.
- La macchina può essere utilizzata da bambini di 8 anni di età (e superiore) se precedentemente istruiti riguardo ad un utilizzo corretto della macchina e coscienti dei relativi pericoli o sotto la supervisione di un adulto.
- Pulizia e manutenzione non devono essere eseguite da bambini, a meno che non abbiano più di 8 anni e siano supervisionati da un adulto.
- Tenere la macchina e il suo cavo di alimentazione lontano dalla portata dei minori di 8 anni.
- La macchina può essere utilizzata da persone con ridotte capacità fisiche, mentali, sensoriali o con mancanza di esperienza e/o competenze insufficienti se precedentemente istruite riguardo ad un utilizzo corretto della macchina e coscienti dei relativi pericoli o sotto la supervisione di un adulto.

- I bambini devono essere sorvegliati per assicurarsi che non giochino con l'apparecchio.
- Non inserire le dita o altri oggetti nel macinacaffè.

Avvertenze

- La macchina è prevista per il solo uso domestico e non è indicata per l'utilizzo in ambienti quali mense o zone cucina di negozi, uffici, fattorie o altri ambienti lavorativi.
- Posizionare sempre la macchina su una superficie piana e stabile.
- Non posizionare la macchina su superfici calde, in prossimità di forni caldi, riscaldatori o analoghe sorgenti di calore.
- Immettere nel contenitore sempre e soltanto caffè in grani. Caffè in polvere, solubile, nonché altri oggetti, se inseriti nel contenitore caffè in grani, possono danneggiare la macchina.
- Lasciare raffreddare la macchina prima di inserire o rimuovere qualsiasi componente.
- Non riempire il serbatoio con acqua calda o bollente. Utilizzare solo acqua fredda.
- Per la pulizia, non utilizzare polveri abrasive o detersivi aggressivi. È sufficiente un panno morbido inumidito con acqua.
- Effettuare la decalcificazione della macchina regolarmente. Sarà la macchina a indicare quando è necessario procedere alla decalcificazione. Se questa operazione non viene svolta, l'apparecchio smetterà di funzionare corret-

tamente. In questo caso la riparazione non è coperta da garanzia!

- Non tenere la macchina a una temperatura inferiore a 0 °C. L'acqua residua all'interno del sistema di riscaldamento può congelare e danneggiare la macchina.
- Non lasciare acqua nel serbatoio se la macchina non verrà utilizzata per un lungo periodo. L'acqua potrebbe subire delle contaminazioni. Ogni volta che si usa la macchina, utilizzare acqua fresca.

Conformità alle normative

La macchina è conforme all'art. 13 del Decreto Legislativo italiano 25 luglio 2005, n. 151 "Attuazione delle Direttive 2005/95/CE, 2002/96/CE e 2003/108/CE, relative alla riduzione dell'uso di sostanze pericolose nelle apparecchiature elettriche ed elettroniche, nonché allo smaltimento dei rifiuti".

Questa macchina è conforme alla Direttiva europea 2002/96/CE.

Questo apparecchio Philips è conforme a tutti gli standard e le normative applicabili in materia di esposizione ai campi elettromagnetici.

INSTALLAZIONE

Panoramica del prodotto

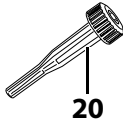
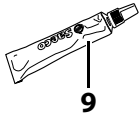
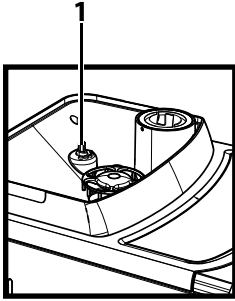

14

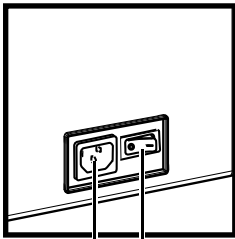

18 19

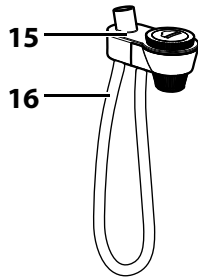

15

16

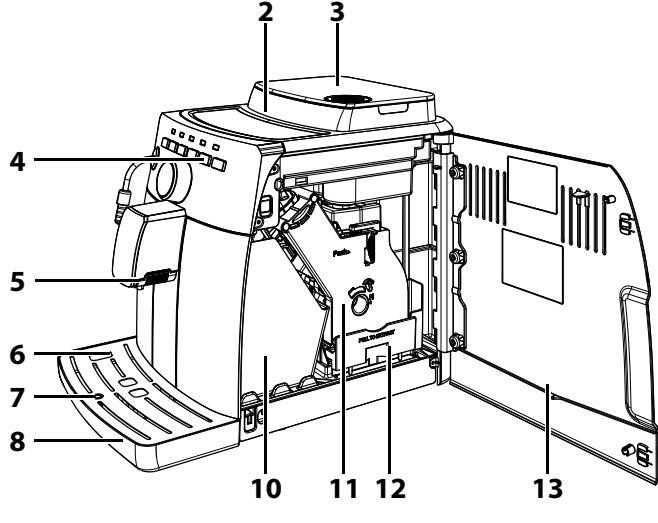

2

3

4

5

6

7

8

10

11

12

13

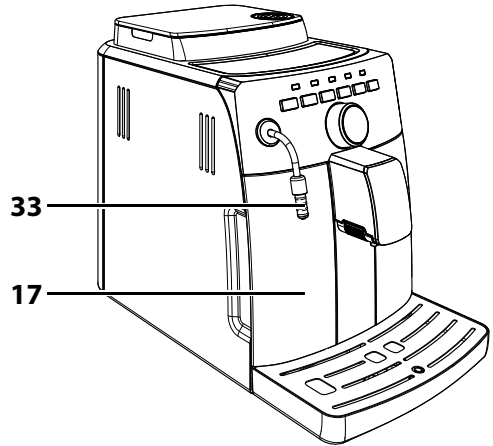

33

17



34

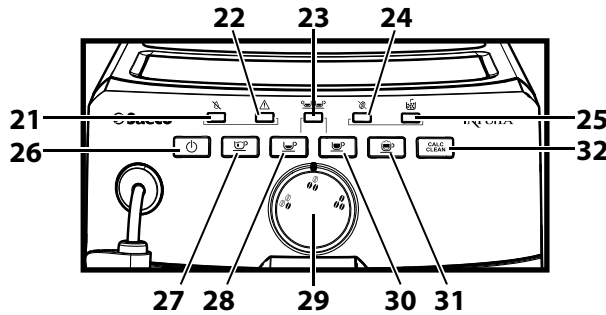

22

23

24

21

25

26

32

27

28

29

30

31

Descrizione generale

1. Manopola di regolazione macinatura
2. Contenitore caffè in grani
3. Coperchio contenitore caffè in grani
4. Pannello di comando
5. Erogatore caffè
6. Griglia appoggia tazze
7. Indicatore vasca raccogliocce piena
8. Vasca raccogliocce
9. Grasso per gruppo caffè
10. Cassetto raccoglifondi
11. Gruppo caffè
12. Cassetto raccogli caffè
13. Sportello di servizio
14. Cavo di alimentazione
15. Montalatte Automatico
16. Tubo di aspirazione
17. Serbatoio acqua
18. Presa cavo di alimentazione
19. Interruttore generale
20. Chiave di regolazione macinacaffè
21. Led "Mancanza acqua"
22. Led "Allarme"
23. Led "Caffè doppio"
24. Led "Mancanza caffè"
25. Led "Cassetto raccoglifondi"
26. Tasto ON/OFF
27. Tasto erogazione acqua calda
28. Tasto erogazione Espresso
29. Selettore "Aroma"
30. Tasto erogazione caffè
31. Tasto erogazione cappuccino/vapore
32. Tasto decalcificazione
33. Tubo vapore + protezione in gomma per Montalatte Automatico
34. Soluzione decalcificante (in vendita separatamente)

OPERAZIONI PRELIMINARI

Imballaggio della macchina

L'imballo originale è stato progettato e realizzato per proteggere la macchina durante la spedizione. Si consiglia di conservarlo per un eventuale trasporto futuro.

Installazione della macchina

1 Dall'imballo, prelevare la vasca raccogliogocce con griglia.

2 Estrarre la macchina dall'imballo.

3 Per un uso ottimale si consiglia di:

- scegliere un piano di appoggio sicuro e ben livellato, dove nessuno può rovesciare la macchina o venirne ferito;
- scegliere un ambiente sufficientemente illuminato, igienico e con presa di corrente facilmente accessibile;
- prevedere una distanza minima dalle pareti della macchina come indicato in figura.

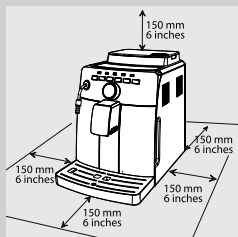

4 Inserire la vasca raccogliogocce con griglia nella macchina. Verificare che sia inserita a fondo.

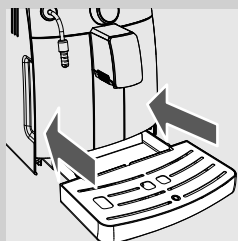

Nota:

la vasca raccogliogocce ha il compito di raccogliere l'acqua che fuoriesce dall'erogatore durante i cicli di risciacquo/autopulizia e l'eventuale caffè versato durante la preparazione delle bevande. Vuotare e lavare la vasca raccogliogocce quotidianamente e ogni volta in cui l'indicatore di vasca raccogliogocce piena risulta sollevato.

Avvertenza:

NON estrarre la vasca raccogliogocce subito dopo l'accensione della macchina. Attendere un paio di minuti per l'esecuzione del ciclo di risciacquo/autopulizia.

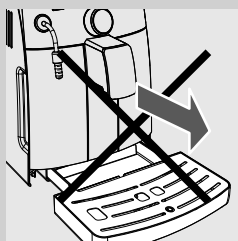

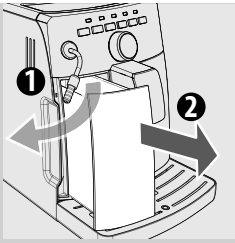

5 Estrarre il serbatoio dell'acqua.

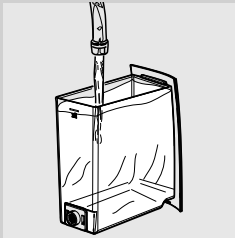

6 Risciacquare il serbatoio con acqua fresca.

7 Riempire il serbatoio dell'acqua fino al livello MAX con acqua fresca e reinserirlo nella macchina. Verificare che sia inserito a fondo.



Avvertenza:

non riempire il serbatoio con acqua calda, bollente, gassata o altri liquidi che potrebbero danneggiare il serbatoio stesso e la macchina.



8 Prelevare il coperchio del contenitore caffè in grani e versare lentamente il caffè in grani nel contenitore.



Nota:

non versare troppi chicchi di caffè nel contenitore caffè in grani per non diminuire le prestazioni di macinatura della macchina.



Avvertenza:

immettere nel contenitore sempre e soltanto caffè in grani. Caffè in polvere, solubile, caramellato, aromatizzato e altri oggetti possono danneggiare la macchina.

9 Posizionare il coperchio sul contenitore caffè in grani.

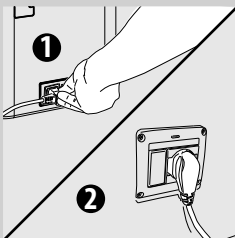

10 Inserire la spina nella presa di corrente sul retro della macchina.

11 Inserire la spina all'altro capo del cavo di alimentazione in una presa di corrente a muro con tensione adeguata.

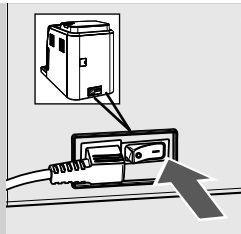

12 Portare l'interruttore generale posto sul retro della macchina in posizione "I".

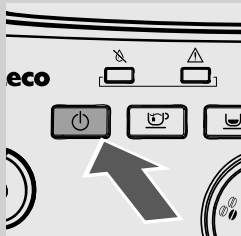

13 Nel pannello comandi lampeggia il tasto "⏻". Premere il tasto "⏻" per accendere la macchina.

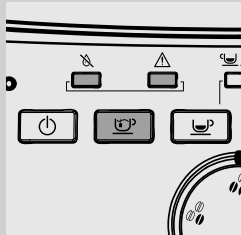

14 I led "⚡" "⚠" e il led del tasto "☕" iniziano a lampeggiare velocemente per indicare che è necessario procedere al caricamento del circuito idraulico.

PRIMA ACCENSIONE

Prima del primo utilizzo devono verificarsi le seguenti condizioni:

- 1) è necessario caricare il circuito;
- 2) la macchina eseguirà un ciclo automatico di risciacquo/autopulizia;
- 3) è necessario avviare un ciclo di risciacquo manuale.

Caricamento circuito

Durante questo processo l'acqua fresca scorre nel circuito interno e la macchina si riscalda. L'operazione richiede alcuni minuti.



1 Inserire un contenitore sotto il tubo vapore.

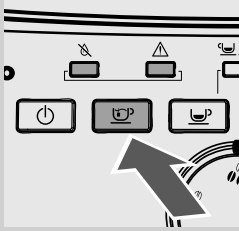

- 2** Premere il tasto “☕” per avviare il ciclo. La macchina procede al caricamento automatico del circuito con una ridotta fuoriuscita d’acqua dal tubo vapore.

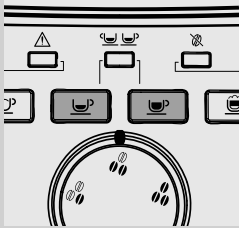

- 3** Al termine del processo, i tasti “☕” e “☕” lampeggiano. La macchina si sta riscaldando.

Ciclo di risciacquo automatico/autopulizia

Al termine del riscaldamento, la macchina esegue un ciclo automatico di risciacquo/autopulizia dei circuiti interni con acqua fresca. L’operazione richiede meno di un minuto.

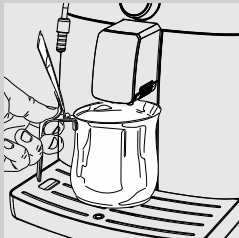

- 4** Posizionare un contenitore sotto l’erogatore per raccogliere la piccola quantità di acqua in uscita.

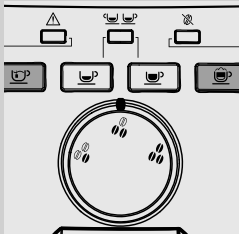

- 5** I tasti “☕” e “☕” lampeggiano durante l’intero processo.

- 6** Attendere che il ciclo termini automaticamente.



Nota:

è possibile arrestare l’erogazione premendo il tasto “☕” o “☕”.

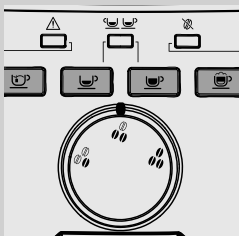

- 7** Terminate le operazioni di cui sopra, verificare che i tasti “☕”, “☕”, “☕” e “☕” lampeggino.

Ciclo di risciacquo manuale

Durante questo processo viene erogato un caffè e dal circuito vapore/acqua calda fuoriesce dell'acqua fresca. L'operazione richiede alcuni minuti.

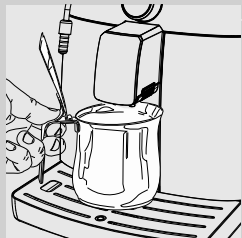

- 1 Posizionare un contenitore sotto l'erogatore caffè.

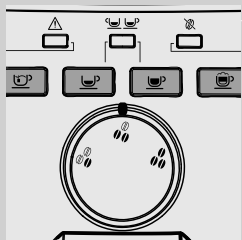

- 2 Verificare che i led "☕", "☕", "☕" e "☕" siano accesi in modo fisso.

- 3 Premere il tasto "☕". La macchina inizia a erogare un caffè.

- 4 Al termine dell'erogazione, vuotare il contenitore.
Ripetere le operazioni dal punto 1 al punto 3, quindi passare al punto 5.



- 5 Inserire un contenitore sotto il tubo vapore.

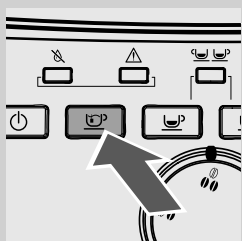

- 6 Premere il tasto "☕" per avviare l'erogazione di acqua calda.

- 7 Erogare acqua finché il led che indica la mancanza di acqua "☕" non rimane acceso in modo fisso.

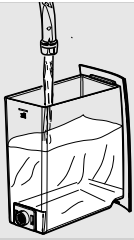

8 Al termine, riempire nuovamente il serbatoio dell'acqua fino al livello MAX. La macchina è pronta al funzionamento.

9 Riposizionare il perno con il tubo di aspirazione nel Cappuccinatore.

Nota:

Se la macchina è rimasta inutilizzata per due o più settimane, all'accensione verrà effettuato un ciclo automatico di risciacquo/autopulizia. In seguito è necessario avviare un ciclo di risciacquo manuale come descritto sopra.

Il ciclo automatico di risciacquo/autopulizia viene anche avviato automaticamente quando la macchina è rimasta in stand-by, oppure è stata spenta, da oltre 15 minuti.

Al termine del ciclo, è possibile erogare un caffè.

INSTALLAZIONE FILTRO ACQUA "INTENZA+"



Si consiglia d'installare il filtro acqua "INTENZA+" che limita la formazione di calcare all'interno della macchina e dona un aroma più intenso al vostro espresso.

Il filtro acqua INTENZA+ è in vendita separatamente. Per maggiori dettagli consultare la pagina relativa ai prodotti per la manutenzione nelle presenti istruzioni per l'uso.

L'acqua è un elemento fondamentale nella preparazione di un espresso: per questo è estremamente importante filtrarla sempre in modo professionale. Il filtro acqua "INTENZA+" è in grado di prevenire la formazione di depositi minerali, migliorando la qualità dell'acqua.

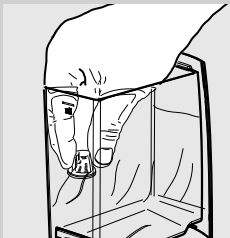

1 Rimuovere il filtrino bianco presente nel serbatoio dell'acqua e conservarlo in un luogo asciutto.



- 2** Rimuovere il filtro acqua "INTENZA+" dalla confezione, immergerlo in posizione verticale (con l'apertura verso l'alto) in acqua fredda e premere delicatamente i lati per far uscire le bolle d'aria.

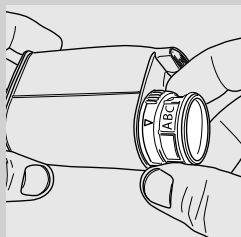

- 3** Impostare il filtro in base alla durezza dell'acqua nella vostra zona. Le impostazioni sono specificate sulla confezione del filtro.
- A = Acqua dolce
 - B = Acqua dura (standard)
 - C = Acqua molto dura

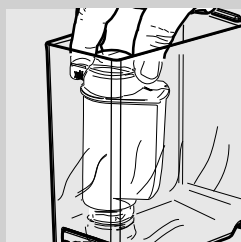

- 4** Inserire il filtro nel serbatoio dell'acqua vuoto. Spingerlo fino al punto più basso possibile.

- 5** Riempire il serbatoio dell'acqua con acqua fresca e reinserirlo nella macchina. Annotare la data della prossima sostituzione del filtro acqua (+ 2 mesi).

- 6** Erogare tutta l'acqua contenuta nel serbatoio tramite la funzione acqua calda (vedi capitolo "Erogazione acqua calda").

- 7** Riempire nuovamente il serbatoio dell'acqua.

REGOLAZIONI

La macchina consente di effettuare alcune regolazioni per erogare il miglior caffè possibile.

Saeco Adapting System

Il caffè è un prodotto naturale e le sue caratteristiche possono cambiare in funzione dell'origine, della miscela e della tostatura. La macchina è dotata di un sistema di auto-regolazione che consente di utilizzare tutti i tipi di caffè in grani esistenti in commercio (non caramellati).

La macchina si regola automaticamente dopo l'erogazione di alcuni caffè per ottimizzare l'estrazione del caffè in relazione alla compattezza del caffè macinato.

Regolazione macinacaffè in ceramica

I macinacaffè in ceramica garantiscono sempre un grado di macinazione perfetto e una granulometria specifica per ogni specialità di caffè. Questa tecnologia offre una conservazione totale dell'aroma garantendo il vero gusto italiano in ogni tazza.



Attenzione:

Il macinacaffè in ceramica contiene delle parti mobili che possono essere pericolose. È pertanto vietato inserire al suo interno dita o altri oggetti. Regolare il macinacaffè in ceramica utilizzando esclusivamente la chiave per la regolazione della macinatura.

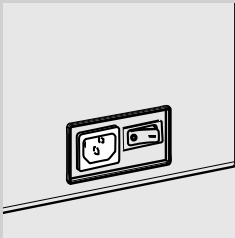

Le macine in ceramica possono essere regolate per adattare la macinatura del caffè al vostro gusto personale.



Attenzione:

la manopola di regolazione della macinatura, posta all'interno del contenitore caffè in grani, deve essere ruotata solo quando il macinacaffè in ceramica è in funzione.

È possibile effettuare questa regolazione premendo e ruotando la manopola di regolazione della macinatura all'interno del contenitore caffè in grani servendosi dell'apposita chiave fornita in dotazione.

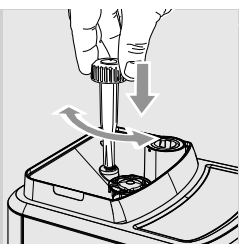

1 Premere e ruotare la manopola di regolazione della macinatura di uno scatto alla volta. La differenza di gusto sarà percepibile dopo aver erogato 2-3 caffè.

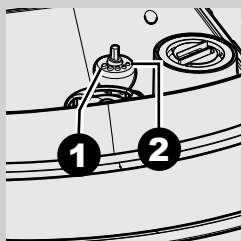

2 I riferimenti posti all'interno del contenitore caffè in grani indicano il grado di macinatura impostato. È possibile impostare 5 diversi gradi di macinatura dalla posizione 1 per una macinatura grossa e un gusto più leggero alla posizione 2 per una macinatura fine e un gusto più forte.

Impostando il macinacaffè in ceramica su una macinatura più fine, il gusto del caffè sarà più forte. Per un caffè dal gusto più leggero, impostare il macinacaffè in ceramica su una macinatura più grossa.

Regolazione aroma (intensità del caffè)



Scegliete la vostra miscela di caffè preferita e regolate la quantità di caffè da macinare in base ai vostri gusti personali.



Nota:

la selezione deve essere eseguita prima di scegliere il caffè.

Ruotando il pomello sono possibili tre selezioni. L'aroma varia in base alla posizione selezionata:

-  = Aroma leggero
-  = Aroma medio
-  = Aroma forte

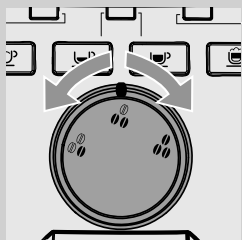

Regolazione erogatore

L'erogatore può essere regolato in altezza per meglio adattarsi alla dimensione delle tazzine che si desidera utilizzare.

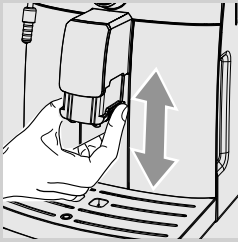

Per effettuare la regolazione, alzare o abbassare manualmente l'erogatore con le dita come mostrato in figura.

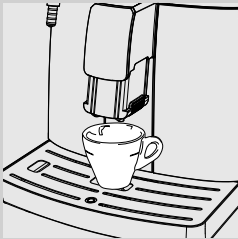

Le posizioni consigliate sono:
Per l'utilizzo di tazzine piccole;



Per l'utilizzo di tazze grandi.



Sotto l'erogatore si possono posizionare due tazze/tazzine per l'erogazione simultanea di due caffè.

Regolazione lunghezza caffè in tazza

La macchina consente di regolare la quantità di caffè espresso erogato in base ai propri gusti e alle dimensioni di tazze/tazzine.

Ad ogni pressione del tasto “☺” o “☹”, la macchina eroga una quantità programmata di caffè. Ad ogni tasto è associata un'erogazione; questa avviene in modo indipendente.

La seguente procedura indica come programmare il tasto espresso “☺”:

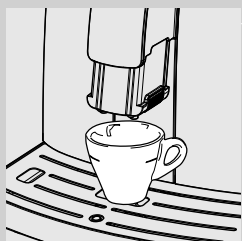

1 Posizionare una tazzina sotto l'erogatore.

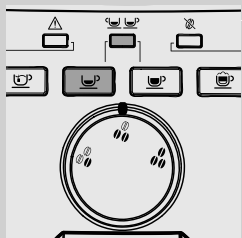

2 Mantenere premuto il tasto “☺”.

Il tasto “☺” e il led “☺☺” lampeggiano durante questa fase. Rilasciare il tasto: a questo punto la macchina è in programmazione. La macchina avvia l'erogazione del caffè.

3 Quando nella tazza si raggiunge la quantità di caffè desiderata, premere di nuovo il tasto “☺”.

A questo punto il tasto “☺” è programmato; ad ogni pressione, la macchina provvederà ad erogare la medesima quantità di espresso preimpostata.



Nota:

attenersi alla stessa procedura per programmare il tasto caffè “☹”. Servirsi del tasto “☺” per interrompere l'erogazione di caffè una volta raggiunta la quantità desiderata.

EROGAZIONE CAFFÈ ED ESPRESSO

Erogazione di caffè ed espresso con caffè in grani

Prima di erogare caffè, verificare che il serbatoio dell'acqua e il contenitore del caffè in grani siano entrambi pieni.

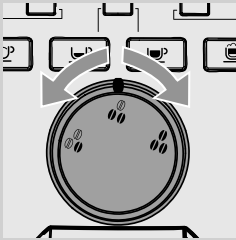

- 1 Ruotare il selettore aroma per selezionare l'aroma desiderato.

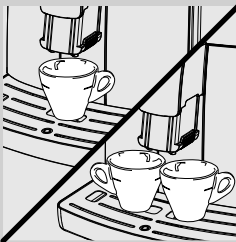

- 2 Posizionare 1 o 2 tazzine sotto l'erogatore.

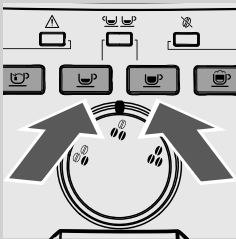

- 3 Premere il tasto "☕" per un espresso e il tasto "☕☕" per un caffè.

- 4 Per erogare 1 espresso o 1 caffè, premere il tasto desiderato una sola volta.

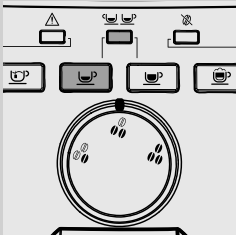

- 5 Per erogare 2 espressi o 2 caffè, premere il tasto desiderato due volte consecutive. Il led "☕☕ ☕☕" si accende.

Nota:

in questa modalità di funzionamento, la macchina provvede automaticamente a macinare e dosare la giusta quantità di caffè.

La preparazione di due espressi richiede due cicli di macinatura e due cicli di erogazione eseguiti dalla macchina in automatico.

- 6 Dopo aver effettuato il ciclo di preinfusione, il caffè comincerà a fuoriuscire dall'erogatore.
- 7 L'erogazione del caffè si interrompe automaticamente quando viene raggiunto il livello preimpostato; è comunque possibile interrompere prima l'erogazione premendo nuovamente il tasto corrispondente (tasto espresso "☕" o tasto caffè "☕").

EROGAZIONE DI UN CAPPUCCINO

I passaggi seguenti descrivono come preparare un cappuccino.



Attenzione:

Pericolo di scottature! All'inizio dell'erogazione possono verificarsi brevi spruzzi di acqua calda. Il Montalatte Automatico può raggiungere temperature elevate. Evitare di toccarlo direttamente con le mani. Utilizzare solo la specifica impugnatura protettiva.

- 1 Riempire un recipiente con 1/3 di latte freddo.



Nota:

utilizzare latte freddo (~5°C / 41°F) con contenuto proteico pari almeno al 3% per ottenere un cappuccino di buona qualità. È possibile utilizzare sia latte intero che latte scremato, in base ai gusti personali.



Note:

Se si desidera erogare vapore all'accensione della macchina o dopo l'erogazione di un caffè, prima di procedere, potrebbe essere necessario erogare l'acqua ancora presente nel circuito.

Per fare ciò, premere il tasto "☕" per erogare vapore per qualche secondo. Quindi premere il tasto "☕" per interrompere l'erogazione. Quindi passare al punto 2.

- 2 Inserire il tubo di aspirazione nel Montalatte Automatico.

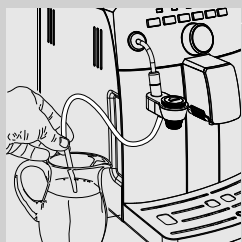

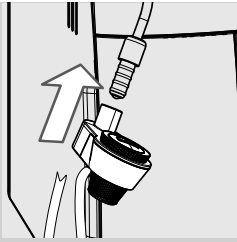

- 3** Inserire il Montalatte Automatico nella sede del tubo vapore fino allo scatto in posizione.

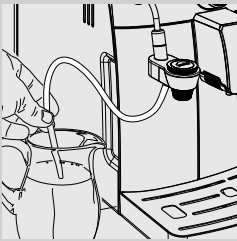

- 4** Inserire il tubo di aspirazione nel contenitore del latte.



Avvertenza:
per motivi igienici, assicurarsi che la superficie esterna del tubo di aspirazione sia pulita.

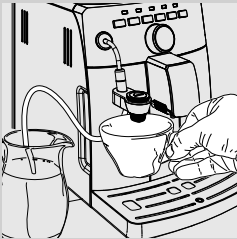

- 5** Posizionare una tazzina sotto il Montalatte automatico.

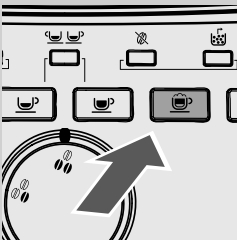

- 6** Premere il tasto "☕".

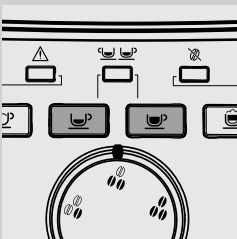

- 7** La macchina si riscalda e i tasti "☕" "☕" lampeggiano. Il tasto "☕" si spegne.

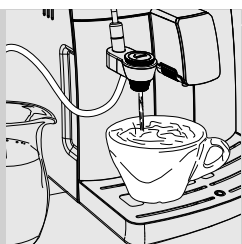

8 Quando il tasto "☺" si accende di nuovo, ha inizio l'erogazione della schiuma di latte.

9 Per terminare l'erogazione, premere il tasto "☺".

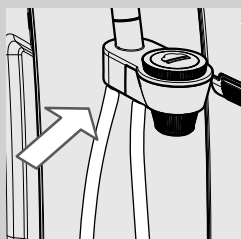

10 Dopo l'uso il tubo di aspirazione può essere riposto come mostrato in figura.

Nota:

Dopo aver premuto il tasto "☺", sarà necessario attendere qualche secondo prima che la macchina interrompa completamente l'erogazione di vapore.

! Avvertenza:

Dopo aver montato il latte, è necessario erogare una piccola quantità di acqua calda in un contenitore. Vedere il capitolo "Pulizia giornaliera del Montalatte Automatico" per istruzioni dettagliate in merito alla pulizia.





Nota:

dopo l'erogazione di vapore si può passare subito all'erogazione di un espresso o di acqua calda.

EROGAZIONE DI ACQUA CALDA

**Attenzione:**

Pericolo di scottature! All'inizio dell'erogazione possono verificarsi brevi spruzzi di acqua calda. Il Montalatte Automatico può raggiungere temperature elevate: evitare di toccarlo direttamente con le mani. Utilizzare solo la specifica impugnatura protettiva.

Prima di erogare acqua calda, verificare che i led "" "" "" e "" siano accesi in modo stabile e che il serbatoio dell'acqua sia pieno.

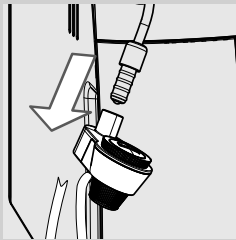
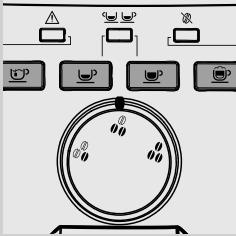

1 Rimuovere il Montalatte automatico come mostrato in figura.

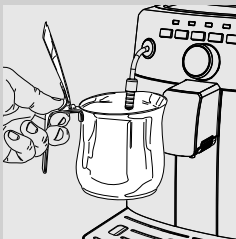

2 Inserire un contenitore sotto il tubo vapore.

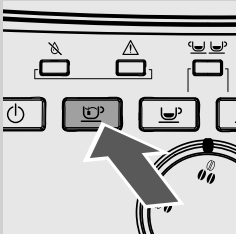

3 Premere il tasto "" per avviare l'erogazione di acqua calda.

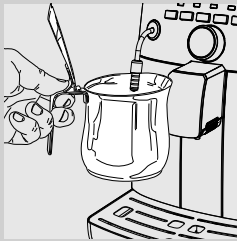
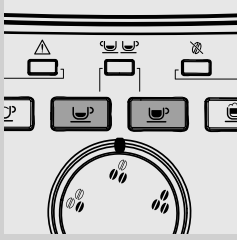

- 4** La macchina si riscalda e i tasti “☺” “☺” lampeggiano. Il tasto “☺” si spegne.
- 5** Quando il tasto “☺” si accende di nuovo, ha inizio l'erogazione di vapore.
- 6** Versare la quantità di acqua calda desiderata. Per interrompere l'erogazione di acqua calda premere il tasto “☺” .

PULIZIA E MANUTENZIONE

Pulizia giornaliera della macchina



Avvertenza:

la pulizia e la manutenzione puntuali della macchina sono fondamentali per prolungarne il ciclo di vita. La vostra macchina è esposta continuamente a umidità, caffè e calcare!

Questo capitolo descrive in dettaglio quali operazioni svolgere e con quale frequenza. Se queste operazioni non vengono svolte, la vostra macchina smetterà di funzionare regolarmente. Questo tipo di riparazione NON è coperto da garanzia.



Nota:

- Per la pulizia dell'apparecchio utilizzare un panno morbido inumidito con acqua.
- Non inserire in lavastoviglie i componenti rimovibili.
- Non immergere la macchina in acqua.
- Non utilizzare alcol, solventi e/o oggetti abrasivi per pulire la macchina.
- Non asciugare la macchina e/o i suoi componenti utilizzando un forno a microonde e/o un forno convenzionale.

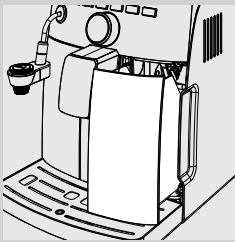

- 1** Ogni giorno, a macchina accesa, vuotare e pulire il cassetto raccogli-fondi.

Ulteriori interventi di manutenzione possono essere effettuati solo con la macchina spenta e scollegata dalla rete elettrica.

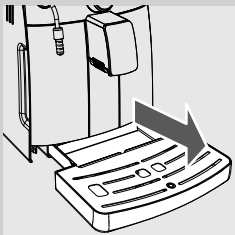

- 2** Vuotare e lavare la vasca raccogli-gocce. Effettuare questa operazione anche quando l'indicatore vasca raccogli-gocce piena è sollevato.

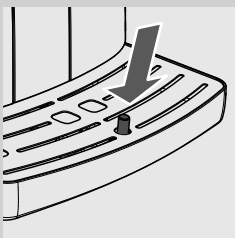

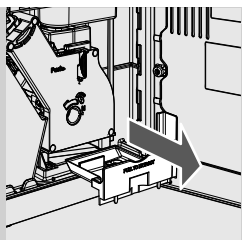

- 3 Vuotare e pulire il cassetto raccogli caffè a lato della macchina. Aprire lo sportello di servizio, rimuovere il cassetto e svuotare i residui di caffè.

Pulizia giornaliera del serbatoio dell'acqua

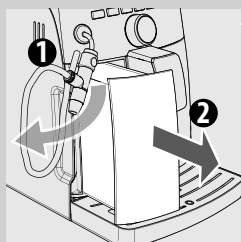

- 1 Rimuovere il filtrino bianco o il filtro acqua INTENZA+ (se presente) dal serbatoio e lavarlo con acqua fresca.
- 2 Riposizionare il filtrino bianco o il filtro acqua INTENZA+ (se presente) nel suo alloggiamento esercitando una leggera pressione combinata a una leggera rotazione.
- 3 Riempire il serbatoio con acqua fresca.

Pulizia giornaliera del Montalatte automatico

È importante pulire il Montalatte automatico ogni giorno e dopo ogni utilizzo al fine di mantenere l'igiene e garantire la preparazione di una schiuma di latte dalla consistenza perfetta.

Dopo aver montato il latte, è sempre necessario:

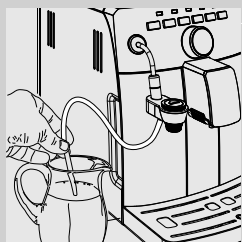

- 1 inserire il tubo di aspirazione in un contenitore pieno di acqua fresca.

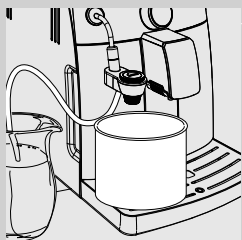

- 2 Posizionare un contenitore vuoto sotto al Montalatte automatico.

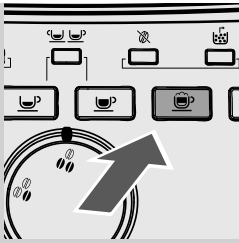

3 Premere il tasto "☕".

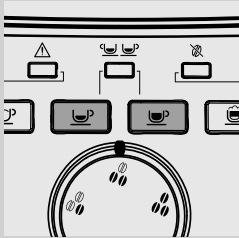

4 La macchina si riscalda e i tasti "☕" "☕" lampeggiano. Il tasto "☕" si spegne.

5 Quando il tasto "☕" si riaccende, la macchina avvia l'erogazione di acqua per la pulizia.

6 Quando l'acqua in uscita dal Cappuccinatore risulta pulita, premere il tasto "☕" per terminare l'erogazione.

7 Pulire il tubo di aspirazione con un panno umido.

Pulizia settimanale della macchina

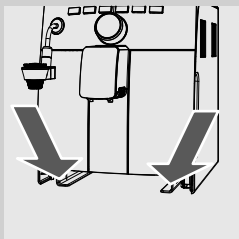

Pulire la sede della vasca raccogliocce.

Pulizia settimanale del gruppo caffè

Il gruppo caffè deve essere pulito ogni volta che si riempie il contenitore caffè in grani o almeno una volta alla settimana.



- 1 Spegnere la macchina premendo il tasto "⏻" ed estrarre la spina dalla presa di corrente.

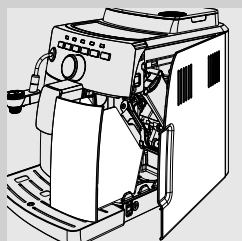

- 2 Rimuovere il cassetto raccogli fondi. Aprire lo sportello di servizio.

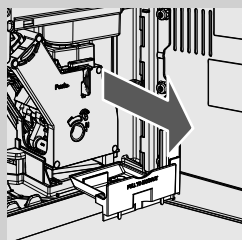

- 3 Estrarre il cassetto raccogli caffè e pulirlo.

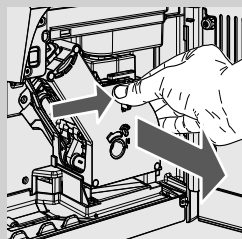

- 4 Per estrarre il gruppo caffè premere il tasto «PUSH» tirando la maniglia.

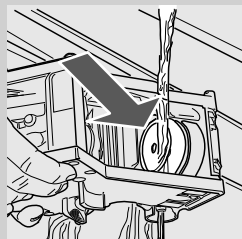

- 5 Lavare accuratamente il gruppo caffè con acqua tiepida e pulire con cura il filtro superiore.



Avvertenza:
non utilizzare detersivi o sapone per pulire il gruppo caffè.

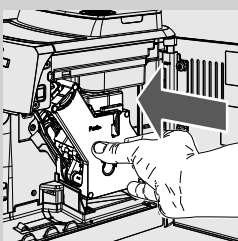
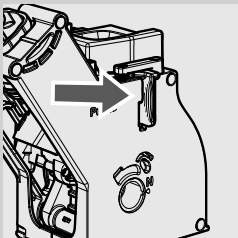
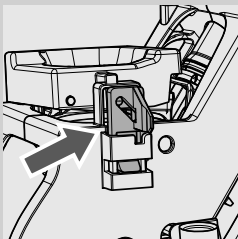
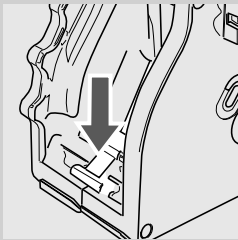
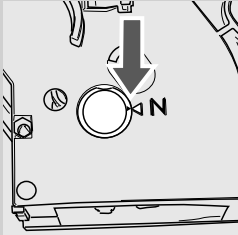

- 6** Lasciare asciugare completamente all'aria il gruppo caffè.
- 7** Pulire accuratamente l'interno della macchina utilizzando un panno morbido inumidito con acqua.
- 8** Assicurarsi che il gruppo caffè sia in posizione di riposo; i due segni di riferimento devono corrispondere. In caso contrario, eseguire l'operazione descritta ai punti 9-10.
- 9** Premere delicatamente la leva verso il basso fino a toccare la base del gruppo caffè e finché i due segni di riferimento a lato del gruppo corrispondono.
- 10** Assicurarsi che il gancio per il blocco del gruppo caffè sia nella posizione corretta; per verificarlo, premere con forza il tasto "PUSH" fino allo scatto in posizione. Verificare che il gancio sia in alto a battuta. In caso contrario, riprovare.
- 11** Introdurre di nuovo in sede il gruppo caffè fino ad agganciarlo senza premere il tasto "PUSH".

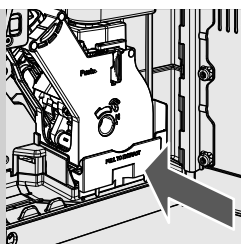

12 Inserire il cassetto raccogli caffè e chiudere lo sportello di servizio.

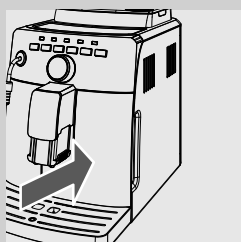

13 Inserire il cassetto raccoglifondi.

Pulizia mensile del Montalatte automatico

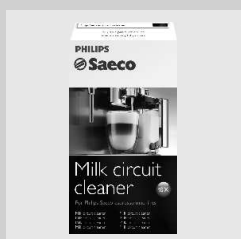

Il Montalatte automatico richiede una più approfondita pulizia mensile utilizzando il sistema di pulizia circuito latte "Saeco Milk Circuit Cleaner". Il "Saeco Milk Circuit Cleaner" è in vendita separatamente. Per maggiori dettagli consultare la pagina relativa ai prodotti per la manutenzione nelle presenti istruzioni per l'uso.



- 1** Accertarsi che il Montalatte automatico sia installato correttamente.
- 2** Versare il prodotto per la pulizia del circuito del latte in un contenitore. Aggiungere ½ l di acqua tiepida e attendere che il prodotto si scioglia completamente.

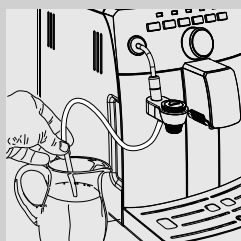

3 Inserire il tubo di aspirazione nel contenitore.

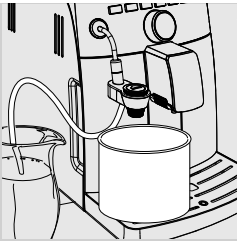

4 Inserire un contenitore capiente (1,5 l) sotto il Montalatte automatico.

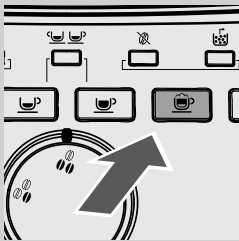

5 Premere il tasto “☕”.

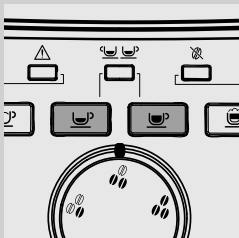

6 La macchina si riscalda e i tasti “☕” “☕” lampeggiano. Il tasto “☕” si spegne.

7 Quando il tasto “☕” si riaccende, la macchina inizia a erogare la soluzione per la pulizia.

8 Quando la soluzione è finita, premere il tasto “☕” per interrompere l'erogazione.



Attenzione:

non bere la soluzione erogata durante il processo.



9 Risciacquare a fondo il contenitore e riempirlo con ½ l di acqua fresca che sarà utilizzata per il ciclo di risciacquo.

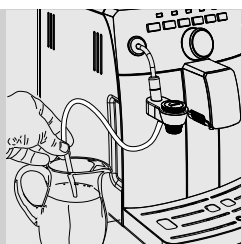

10 Inserire il tubo di aspirazione nel contenitore.

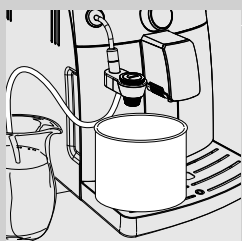

11 Vuotare il contenitore e riposizionarlo sotto il Montalatte automatico.

12 Premere il tasto "☕" per avviare l'erogazione.

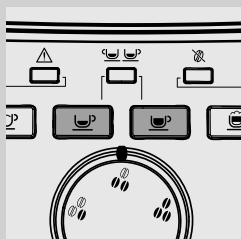

13 La macchina si riscalda e i tasti "☕" "☕" lampeggiano. Il tasto "☕" si spegne.

14 Quando il tasto "☕" si riaccende, la macchina avvia l'erogazione di acqua per il risciacquo.

15 Quando l'acqua è finita, premere il tasto "☕" per interrompere l'erogazione.

16 Lavare tutti i componenti del Montalatte automatico come descritto di seguito.

17 Rimuovere il Montalatte automatico dalla macchina.

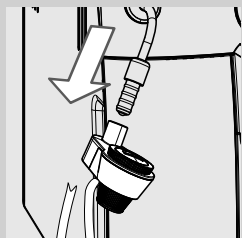

18 Rimuovere la presa di gomma dal tubo vapore.



Avvertenza:

Il tubo vapore può essere caldo se è stato usato di recente.

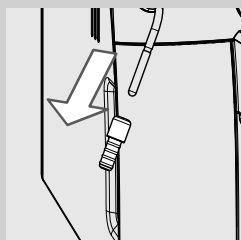

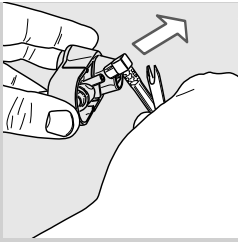

19 Rimuovere il tubo di aspirazione.

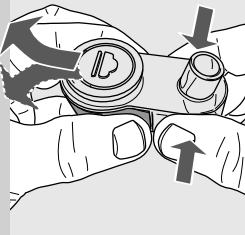

20 Per smontare il Montalatte Automatico premere ai lati ed estrarre eseguendo dei leggeri movimenti laterali come mostrato in figura.

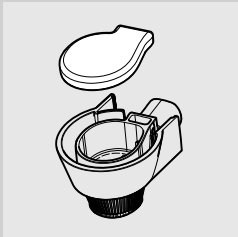

21 Rimuovere il coperchio in gomma come mostrato in figura.

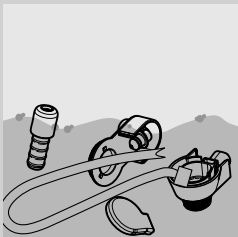

22 Lavare tutti i componenti con acqua tiepida.



Nota:

Per la pulizia si possono inserire questi componenti anche in lavastoviglie.

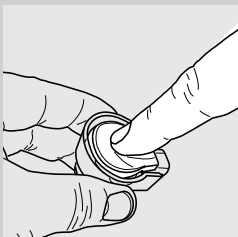

23 Montare il coperchio premendo nella parte centrale; assicurarsi che sia ben installato.

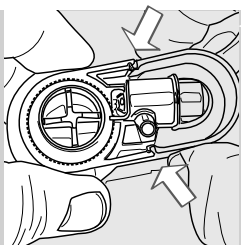

24 Montare il Montalatte Automatico nel raccordo assicurandosi che sia ben fissato nella sua sede.

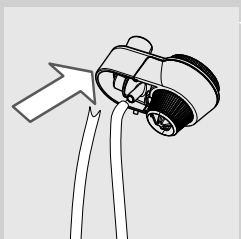

25 Installare il tubo di aspirazione.

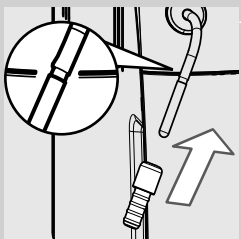

26 Reinserire la protezione in gomma sul tubo vapore.

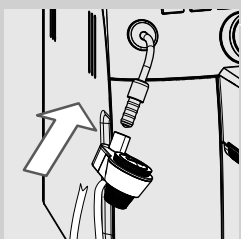

27 Inserire il Montalatte Automatico sulla protezione in gomma fino allo scatto in posizione.



Avvertenza:

Non inserire la protezione in gomma oltre la sede evidenziata. In questo caso, il Montalatte Automatico non funziona correttamente perché non è in grado di aspirare il latte.

Lubrificazione mensile del gruppo caffè

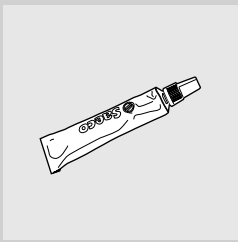

Lubrificare il gruppo caffè dopo circa 500 erogazioni di caffè o una volta al mese.

Il grasso Saeco, utilizzato per lubrificare il gruppo caffè, può essere acquistato separatamente. Per maggiori dettagli consultare la pagina relativa ai prodotti per la manutenzione nelle presenti istruzioni per l'uso.



Avvertenza:

prima di lubrificare il gruppo caffè, pulirlo con acqua fresca e lasciarlo asciugare come spiegato nel capitolo "Pulizia settimanale del gruppo caffè".

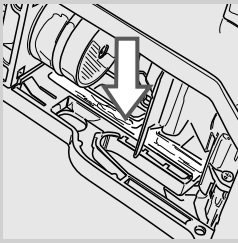

- 1 Applicare il grasso in modo uniforme su entrambe le guide laterali.

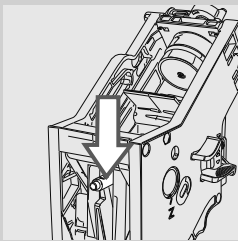
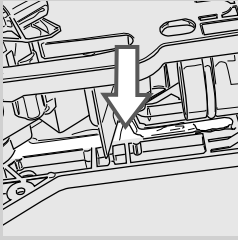

- 2 Lubrificare anche l'albero.

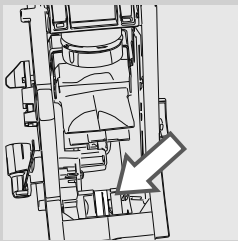

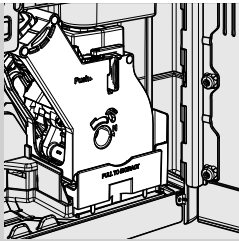

3 Inserire il gruppo caffè in sede fino allo scatto in posizione (vedi capitolo "Pulizia settimanale del gruppo caffè"). Inserire il cassetto raccogli caffè.

4 Inserire il cassetto raccoglifondi e chiudere lo sportello di servizio.

Pulizia mensile del contenitore caffè in grani

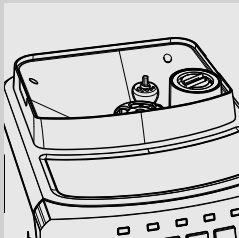

Pulire il contenitore caffè in grani una volta al mese quando è vuoto con un panno umido per rimuovere le sostanze oleose del caffè. Riempirlo quindi nuovamente con il caffè in grani.

DECALCIFICAZIONE

Il processo di decalcificazione richiede circa 35 minuti.

Durante l'utilizzo, all'interno della macchina si forma del calcare che deve essere rimosso regolarmente; in caso contrario, il circuito idraulico e del caffè possono rimanere ostruiti. Sarà la macchina a indicare quando è necessario procedere alla decalcificazione. Se il led "CALC CLEAN" rimane acceso in modo stabile, è necessario procedere alla decalcificazione.

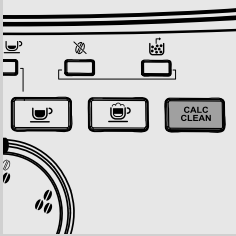

! Avvertenza:
se questa operazione non viene eseguita, la macchina smetterà di funzionare regolarmente; in tal caso la riparazione NON è coperta da garanzia.



Usare solo il decalcificante Saeco, appositamente formulato per mantenere al meglio le performance della macchina.

Il decalcificante Saeco è in vendita separatamente. Per maggiori dettagli consultare la pagina relativa ai prodotti per la manutenzione nelle presenti istruzioni per l'uso.

! Attenzione:
non bere la soluzione decalcificante e i prodotti erogati fino al completamento del ciclo. Non utilizzare in nessun caso l'aceto come decalcificante.

☰ Nota:
 non spegnere la macchina durante il ciclo di decalcificazione. In caso contrario, eseguire nuovamente il ciclo dall'inizio.
 Per eseguire il ciclo di decalcificazione attenersi alle seguenti istruzioni:

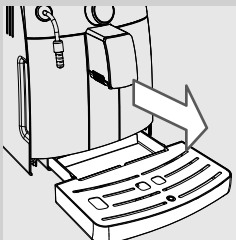

Prima di procedere alla decalcificazione:

1 Vuotare la vasca raccogliacqua.

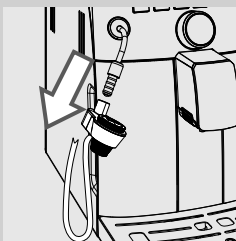

2 Rimuovere il Montalatte automatico dal tubo vapore/acqua calda.

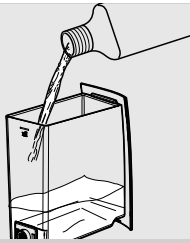

3 Estrarre il filtro acqua "INTENZA+" (se presente) dal serbatoio dell'acqua.

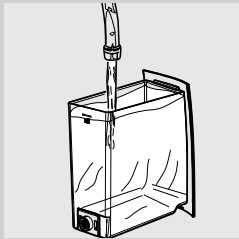

4 Estrarre il serbatoio dell'acqua e versarvi l'intero contenuto del decalcificante Saeco. Riempire il serbatoio con acqua fresca fino al livello MAX.

5 Riposizionare il serbatoio dell'acqua nella macchina.

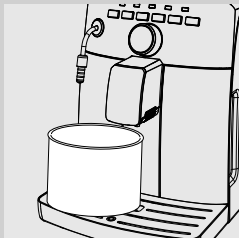

6 Posizionare un contenitore capiente (1,5 l) sotto il tubo vapore/acqua calda e l'erogatore.

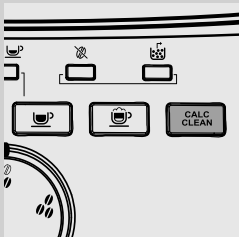

7 Tenere premuto il tasto "CALC CLEAN" per 3 secondi. Quando il tasto inizia a lampeggiare, rilasciarlo per avviare il ciclo. Il tasto "CALC CLEAN" lampeggia durante l'esecuzione dell'intero ciclo di decalcificazione.



Nota:

se il tasto "CALC CLEAN" viene premuto per errore, premere il tasto "☺" per uscire.

8 A questo punto ha inizio l'erogazione della soluzione decalcificante dal tubo vapore/acqua calda (il tasto "☺" acceso fisso) e dall'erogatore (il tasto "☺" acceso fisso).

**Nota:**

il ciclo di decalcificazione può essere messo in pausa premendo il tasto "CALC CLEAN"; per riprendere il ciclo, premere nuovamente il tasto "CALC CLEAN". Questo consente di svuotare il contenitore o di assentarsi per un breve periodo.

- 9** Quando la soluzione decalcificante è terminata, il led "☒" si accende e il tasto "C" lampeggia.

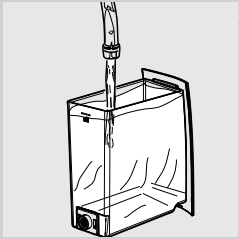

- 10** Vuotare il contenitore.

- 11** Estrarre il serbatoio dell'acqua, risciacquarlo e riempirlo con acqua fresca fino al livello MAX. Reinserrarlo nella macchina.

- 12** Vuotare la vasca raccogliogocce e reinserirla in posizione. Riposizionare il contenitore sotto il tubo vapore/acqua calda e l'erogatore.

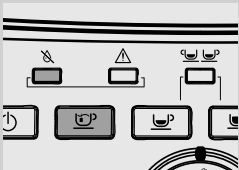

- 13** Per eseguire il risciacquo premere il tasto lampeggiante "C".

- 14** Al termine del risciacquo, il led "☒" si accende e il tasto "C" lampeggia.

- 15** Ripetere le operazioni dal punto 10 al punto 14, quindi passare al punto 16.

- 16** Al termine del 2° risciacquo, il led "CALC CLEAN" si spegne e resta acceso solo il led "☒"; la decalcificazione è terminata.

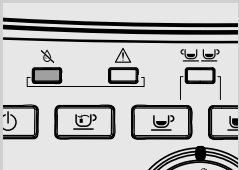
**Nota:**

Se il serbatoio non viene riempito fino al livello MAX, per il risciacquo, il led "CALC CLEAN" continua a lampeggiare e la macchina può richiedere l'esecuzione di un altro ciclo; ripetere nuovamente le operazioni dal punto 10 al punto 14.

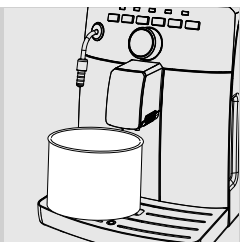

17 Vuotare il contenitore e riposizionarlo sotto il tubo vapore/acqua calda e l'erogatore.

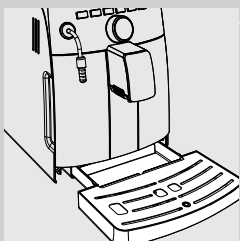

18 Vuotare la vasca raccogliogocce e reinserirla in posizione.

19 La macchina si riscalda e avvia il ciclo di risciacquo per prepararsi all'erogazione dei prodotti.

20 Riposizionare il filtro acqua "INTENZA+" (se presente) nel serbatoio dell'acqua e reinserire il Montalatte automatico.



Nota:

al termine del ciclo di decalcificazione, lavare il gruppo caffè come descritto nel capitolo "Pulizia settimanale del gruppo caffè".





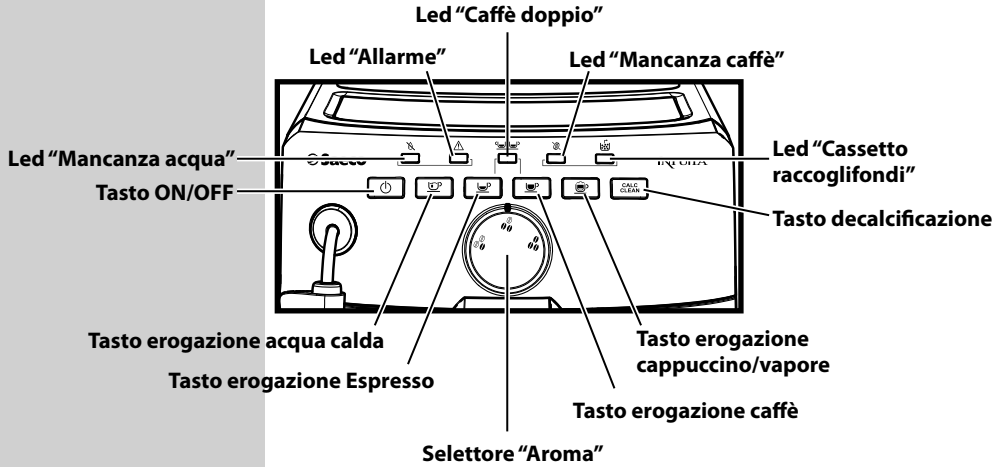

SIGNIFICATO DEI SEGNALI LUMINOSI

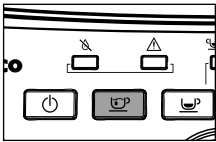
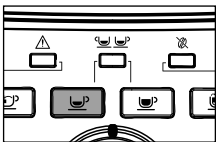
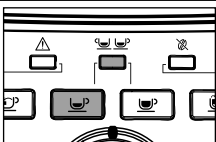
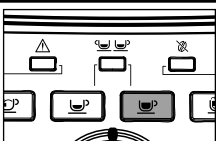
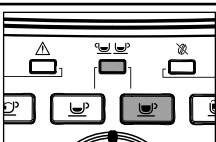
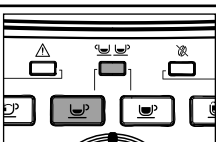
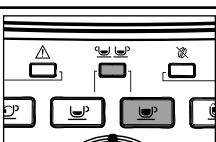
Display pannello comandi

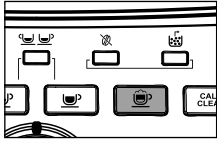
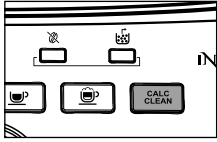
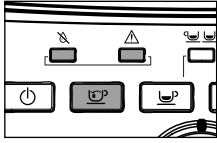

| Simboli led | Significato | Azioni |
|---------------------|---|---|
| <p>LAMPEGGIANTE</p> | Macchina in stand-by. | Premere il tasto "⏻" per accendere la macchina. |
| <p>LAMPEGGIANTI</p> | Macchina in fase di risciacquo. | La macchina termina il ciclo automaticamente. Premere il tasto "☕" o "☕" per arrestare il ciclo prima della fine. |
| <p>LAMPEGGIANTI</p> | Macchina in fase di riscaldamento per l'erogazione di espresso, acqua calda o vapore. | |
| <p>ACCESI FISSI</p> | La macchina è pronta all'uso. | |

| Simboli led | Significato | Azioni |
|---|---|--------|
|  <p>ACCESO FISSO</p> | Macchina in fase di erogazione di acqua calda. | |
|  <p>ACCESO FISSO</p> | Macchina in fase di erogazione di un espresso. | |
|  <p>ACCESI FISSI</p> | Macchina in fase di erogazione di 2 espressi. | |
|  <p>ACCESO FISSO</p> | Macchina in fase di erogazione di un caffè. | |
|  <p>ACCESI FISSI</p> | Macchina in fase di erogazione di 2 caffè. | |
|  <p>LAMPEGGIANTI</p> | Macchina in fase di programmazione della quantità di espresso da erogare. | |
|  <p>LAMPEGGIANTI</p> | Macchina in fase di programmazione della quantità di caffè da erogare. | |

| Simboli led | Significato | Azioni |
|--|---|--|
|  <p>ACCESSO FISSO</p> | <p>La macchina sta erogando vapore o sta montando il latte.</p> | |
|  <p>ACCESSO FISSO</p> | <p>La macchina deve essere decalcificata.</p> | <p>Avviare il ciclo di decalcificazione. Se la decalcificazione non viene eseguita regolarmente, la macchina smetterà di funzionare in modo corretto. Il malfunzionamento non è coperto da garanzia.</p> |
|  <p>ACCESSO FISSO</p> | <p>Macchina in fase di decalcificazione.</p> | <p>Premere il tasto "CALC CLEAN" per mettere il ciclo in pausa.</p> |
|  <p>LAMPEGGIANTI</p> | <p>Caricare il circuito.</p> | <p>Riempire il serbatoio con acqua fresca e caricare il circuito idraulico come descritto nel capitolo "Prima accensione".</p> |
|  <p>LAMPEGGIANTE</p> | <ul style="list-style-type: none"> - Chiudere lo sportello di servizio. - Inserire il gruppo caffè. | <p>Verificare che tutti i componenti siano installati correttamente e chiusi.</p> |
|  <p>ACCESSO FISSO</p> | <p>Il contenitore caffè in grani è vuoto.</p> | <p>Riempire il contenitore con caffè in grani e riavviare il ciclo di erogazione.</p> |
|  <p>LAMPEGGIANTE</p> | <p>Cassetto raccoglifondi non inserito.</p> | <p>Inserire il cassetto raccoglifondi.</p> |
|  <p>LAMPEGGIANTE VELOCE</p> | <p>Il cassetto raccoglifondi e la vasca raccogliocce sono pieni.</p> | <p>Con la macchina accesa, svuotare il cassetto raccoglifondi e la vasca raccogliocce. Svuotando il cassetto raccoglifondi quando la macchina è spenta o quando la spia non è accesa, il contatore dei cicli caffè non viene azzerato. In questo caso, la spia che indica di svuotare il cassetto raccoglifondi potrebbe lampeggiare anche se il cassetto non è pieno.</p> |

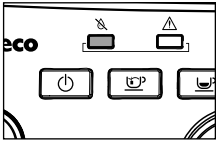
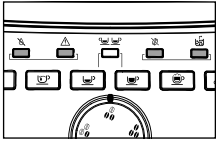
| Simboli led | Significato | Azioni |
|--|--|--|
|  <p>ACCESSO FISSO</p> | Il serbatoio dell'acqua è vuoto. | Riempire il serbatoio con acqua fresca. |
|  <p>LAMPEGGIANTI</p> | La macchina è in una condizione anomala e non consente l'erogazione di espresso, acqua o vapore. | Spegnere la macchina e riaccenderla dopo 30 secondi. Eseguire 2 o 3 tentativi. Se la macchina NON si avvia, contattare la hotline Philips Saeco. |

RISOLUZIONE DEI PROBLEMI

Questo capitolo riassume i problemi più ricorrenti che potrebbero interessare la vostra macchina. Se le informazioni riportate di seguito non vi aiutano a risolvere il problema, consultate la pagina FAQ al sito www.philips.com/support oppure contattate la hotline Philips Saeco del vostro Paese. I contatti sono indicati nel libretto di garanzia fornito separatamente o all'indirizzo www.philips.com/support.

| Comportamenti | Cause | Rimedi |
|---|--|--|
| La macchina non si accende. | La macchina non è collegata alla rete elettrica. | Collegare la macchina alla rete elettrica. |
| Il caffè non è abbastanza caldo. | Le tazzine sono fredde. | Scaldare le tazzine con acqua calda. |
| La vasca raccogliogocce si riempie anche se non viene scaricata acqua. | A volte la macchina scarica automaticamente l'acqua nella vasca raccogliogocce per gestire il risciacquo dei circuiti e garantire un funzionamento ottimale. | Questo comportamento è considerato normale. |
| La macchina visualizza sempre il led rosso  lampeggiante veloce. | È stato svuotato il cassetto raccogliogocce con la macchina spenta. | Il cassetto raccogliogocce deve essere sempre svuotato quando la macchina è accesa. Attendere che il led rosso  inizi a lampeggiare più lentamente prima di reinserire il cassetto. |
| Non fuoriesce acqua calda o vapore. | Il foro del tubo vapore è otturato. | Pulire il foro del tubo vapore con uno spillo. ! Avvertenza: prima di effettuare questa operazione assicurarsi che la macchina sia spenta e fredda. |
| | Montalatte automatico sporco (se presente). | Pulire il Montalatte automatico. |
| Il caffè ha poca crema. (Vedere nota) | La miscela non è adatta, il caffè non è fresco di torrefazione oppure è macinato troppo grosso. | Cambiare miscela di caffè o regolare le impostazioni di macinatura come al capitolo "Regolazione macinacaffè". |

| Comportamenti | Cause | Rimedi |
|--|--|---|
| La macchina impiega troppo tempo per scaldarsi o la quantità di acqua che fuoriesce dal tubo è limitata. | Il circuito della macchina è intasato dal calcare. | Decalcificare la macchina. |
| Il gruppo caffè non può essere estratto. | Il gruppo caffè è fuori posizione. | Accendere la macchina. Chiudere lo sportello di servizio. Il gruppo caffè ritorna automaticamente nella posizione iniziale. |
| | Il cassetto raccoglifondi è inserito. | Estrarre il cassetto raccoglifondi prima di rimuovere il gruppo caffè. |
| É presente molto caffè macinato sotto il gruppo caffè. | Caffè non adatto alle macchine automatiche. | Potrebbe essere necessario cambiare tipo di caffè oppure modificare la regolazione del macinacaffè. |
| La macchina macina i chicchi di caffè ma il caffè non fuoriesce. (Vedere nota) | Manca acqua. | Riempire il serbatoio dell'acqua e ricaricare il circuito (capitolo "Prima accensione"). |
| | Il gruppo caffè è sporco. | Pulire il gruppo caffè (capitolo "Pulizia settimanale del gruppo caffè"). |
| | Il circuito non è carico. | Caricare il circuito (capitolo "Prima accensione"). |
| | Questo può verificarsi quando la macchina sta regolando automaticamente la dose. | Erogare alcuni caffè come descritto al capitolo "Saeco Adapting System". |
| L'erogatore è sporco. | Pulire l'erogatore. | |
| Il caffè è troppo acquoso. (Vedere nota) | Questo può verificarsi quando la macchina sta regolando automaticamente la dose. | Erogare alcuni caffè come descritto al capitolo "Saeco Adapting System". |
| Il caffè fuoriesce lentamente. (Vedere nota) | Il caffè è troppo fine. | Cambiare miscela di caffè o regolare la macinatura come al capitolo "Regolazione macinacaffè". |
| | Il circuito non è carico. | Caricare il circuito (capitolo "Prima accensione"). |
| | Il gruppo caffè è sporco. | Pulire il gruppo caffè (capitolo "Pulizia settimanale del gruppo caffè"). |
| Fuoriesce caffè all'esterno dell'erogatore. | L'erogatore è otturato. | Pulire l'erogatore e i suoi fori di uscita. |
| Il latte non viene montato. | Il Montalatte Automatico è stato inserito troppo a fondo. Il latte non viene aspirato. | Lasciare raffreddare il Montalatte Automatico. Muoverlo leggermente verso il basso. Riposizionarlo nella sede corretta. |
| Il latte montato è troppo freddo. | Le tazze sono fredde. | Scaldare le tazze con acqua calda. |

**Nota:**

questi problemi possono essere normali se è stata modificata la miscela del caffè o nel caso in cui si stia effettuando la prima installazione; in tal caso attendere che la macchina esegua un'autoregolazione come descritto al capitolo "Saeco Adapting System".

RISPARMIO ENERGETICO

Stand-by

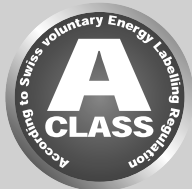

La macchina per caffè espresso superautomatica Saeco è progettata per il risparmio energetico, come dimostrato dall'etichetta energetica di Classe A.

Dopo 30 minuti di inattività la macchina si spegne automaticamente. Se è stato erogato un prodotto, la macchina effettua un ciclo di risciacquo.

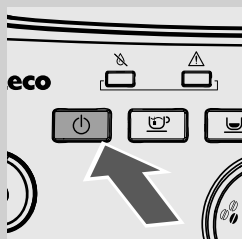

In modalità stand-by il consumo energetico è inferiore a 1Wh.

Per accendere la macchina premere questo tasto (se l'interruttore generale sul retro della macchina è in posizione "I"). Se la caldaia è fredda, la macchina effettua un ciclo di risciacquo.

Smaltimento



Al termine del ciclo di vita, la macchina non deve essere trattata come normale rifiuto domestico, ma consegnata a un centro di raccolta ufficiale per poter essere riciclata. Questo comportamento contribuisce a salvaguardare l'ambiente.

- I materiali d'imballaggio possono essere riciclati.
- Macchina: staccare la spina dalla presa e tagliare il cavo di alimentazione.
- Consegnare l'apparecchio e il cavo di alimentazione a un centro assistenza o a una struttura pubblica per lo smaltimento dei rifiuti.

Questo prodotto è conforme alla Direttiva europea 2002/96/CE.

Il simbolo riportato sul prodotto o sulla confezione indica che il prodotto non può essere trattato come rifiuto domestico, ma deve essere consegnato al centro di raccolta competente per poterne riciclare i componenti elettrici ed elettronici.

Provvedendo al corretto smaltimento del prodotto, contribuite a salvaguardare l'ambiente e le persone da possibili conseguenze negative che potrebbero derivare da una gestione non corretta del prodotto nella sua fase finale di vita. Per maggiori informazioni sulle modalità di riciclo del prodotto vi preghiamo di contattare l'ufficio locale di competenza, il vostro servizio di smaltimento rifiuti domestici oppure il negozio presso il quale avete acquistato il prodotto.

CARATTERISTICHE TECNICHE

Il costruttore si riserva il diritto di modificare le caratteristiche tecniche del prodotto.

| | |
|--|--|
| Tensione nominale - Potenza nominale - Alimentazione | Vedi targhetta posta all'interno dello sportello di servizio |
| Materiale corpo | Termoplastico |
| Dimensioni (l x a x p) | 256 x 340 x 440 mm |
| Peso | 9 kg |
| Lunghezza cavo | 800 - 1200 mm |
| Pannello di comando | Frontale |
| Cappuccinatore | Speciale per cappuccini |
| Altezza massima tazzina sotto l'erogatore | 110 mm |
| Serbatoio acqua | 1,5 litri - Estraibile |
| Capacità contenitore caffè in grani | 300 g |
| Capacità cassetto raccoglifondi | 10 |
| Pressione pompa | 15 bar |
| Caldaia | Acciaio inox |
| Dispositivi di sicurezza | Termofusibile |

GARANZIA E ASSISTENZA

Garanzia

Per informazioni dettagliate sulla garanzia e sulle condizioni ad essa collegate, consultare il libretto di garanzia fornito separatamente.

Assistenza

Vogliamo assicurarci che siate soddisfatti della vostra macchina. Se non lo avete ancora fatto, registrate il vostro prodotto sul sito www.philips.com/welcome. In questo modo potremo rimanere in contatto con voi ed inviarvi i promemoria per le operazioni di pulizia e decalcificazione.

Se avete bisogno di supporto o assistenza, visitate il sito web di Philips www.philips.com/support oppure contattate la hotline Philips Saeco del vostro Paese. I contatti sono indicati nel libretto fornito separatamente o all'indirizzo www.philips.com/support.

ORDINAZIONE DI PRODOTTI PER LA MANUTENZIONE

Per la pulizia e la decalcificazione usare solo i prodotti per la manutenzione Saeco.

Questi prodotti sono acquistabili nel negozio online Philips (se disponibile nel Vostro paese) all'indirizzo www.shop.philips.com/service, presso il vostro rivenditore di fiducia o presso i centri di assistenza autorizzati.

In caso di difficoltà nel reperire i prodotti per la manutenzione della macchina, contattare la hotline Philips Saeco del proprio Paese.

I contatti sono indicati nel libretto di garanzia fornito separatamente o all'indirizzo www.philips.com/support.

Panoramica dei prodotti per la manutenzione:



- Decalcificante CA6700



- Filtro acqua Intenza+ CA6702

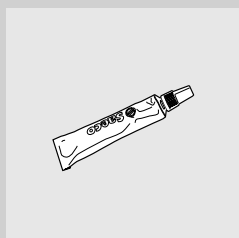

- Grasso HD5061

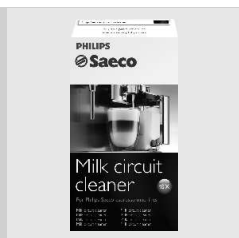

- Pulizia del circuito latte CA6705



- Kit manutenzione CA 6706

01

Rev.00 del 15-07-13



421946003461

01 IT

Il produttore si riserva il diritto di apportare qualsiasi modifica senza preavviso.



www.philips.com/saeco