



LG

Life's Good

ITALIANO

MANUALE UTENTE FRIGORIFERO- CONGELATORE

Leggere attentamente questo manuale e conservarlo per ogni riferimento in futuro.

Registrazione

Il modello e il numero di serie sono riportati sul retro dell'unità. Ogni unità è identificata da un numero di serie univoco. Riportare tutti i dati richiesti in questa sezione e conservare la presente guida come prova dell'acquisto. Spillare alla guida la ricevuta o la fattura d'acquisto.

Data di acquisto : _____

Nome del rivenditore : _____

Indirizzo del rivenditore : _____

N. di telefono del rivenditore : _____

Numero di modello : _____

Numero di serie : _____

Indice

Introduzione	Informazioni importanti sulla sicurezza _____	4
	Descrizione dei componenti _____	10
Installazione	Installazione _____	17
	Avvio _____	18
Funzionamento	Regolazione della temperatura _____	19
	OPTI-Zone (Freddo) _____	21
	Congelamento rapido _____	22
	Eco-compatibile _____	22
	Test diagnostico _____	22
	Blocco _____	23
	On/Off _____	23
	Scomparto frigorifero _____	23
	Vita light _____	24
	Allarme porte aperte _____	24
	Produzione di ghiaccio _____	25
	Sbrinamento _____	25
	Erogatore acqua _____	26
	Portabottiglie _____	28
	Ripiano di vetro rimovibile _____	28
	Scomparto congelatore _____	28
	Generatore di ghiaccio _____	29
Suggerimenti per la conservazione degli alimenti	Conservazione degli alimenti _____	31
	Suggerimento per il risparmio di energia _____	31
Pulizia e manutenzione	Informazioni generali _____	32
	Inversione delle porte _____	32
	Pulizia _____	33
Risoluzione dei problemi	SmartDiagnosis™ _____	34
	Risoluzione dei problemi _____	35

Informazioni importanti sulla sicurezza

MISURE DI SICUREZZA

Questa guida contiene informazioni importanti per la sicurezza. Leggere sempre con attenzione e osservare i messaggi relativi alla sicurezza.

▲ Questo è il simbolo di avviso di sicurezza. Allerta l'utente riguardo messaggi di sicurezza che informano dei pericoli che possono provocare morte o lesioni all'operatore o provocare danni al prodotto. Tutti i messaggi di sicurezza vengono preceduti dal simbolo di avviso di sicurezza e dalla parola di avviso di pericolo PERICOLO, AVVERTENZA, o ATTENZIONE. Queste parole significano:

▲ PERICOLO Pericolo di morte o lesioni gravi se non vengono seguite le istruzioni.

▲ AVVERTENZA Possibile pericolo di morte o lesioni gravi se non vengono seguite le istruzioni.

▲ ATTENZIONE Indica una situazione pericolosa imminente che, se non viene evitata, può comportare lesioni meno importanti, o solo danni al prodotto.

Tutti i messaggi di sicurezza identificano il pericolo, e indicano il metodo di riduzione dell'eventualità di lesione, indicando anche cosa può succedere nel caso non vengano seguite le istruzioni.

▲ AVVERTENZA

Per ridurre il rischio di incendio, scossa elettrica o lesioni alle persone quando si usa il prodotto, è necessario osservare le misure standard di sicurezza incluse le seguenti. Si prega di leggere le istruzioni prima di procedere con l'uso dell'elettrodomestico.

1. Per il collegamento del cavo d'alimentazione

È necessario usare una presa della corrente dedicata.

- L'uso di dispositivi diversi sulla stessa presa può provocare incendi.
- L'interruttore di dispersione elettrica può danneggiare il cibo e l'erogatore può avere perdite.

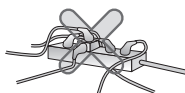

Non permettere che la spina di alimentazione sia volta verso l'alto o venga schiacciata sul retro del frigorifero.

Acqua potrebbe penetrare nella spina, o la spina potrebbe essere danneggiata con il conseguente pericolo di scossa elettrica.

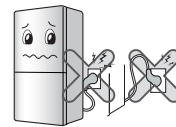

Evitare che il cavo di alimentazione possa essere schiacciato e colpito spingendo il frigorifero dopo averlo estratto durante l'installazione.

Potrebbe essere causa di incendi o scosse elettriche.

Fare attenzione a non schiacciare o danneggiare il cavo di alimentazione nel caso in cui sia necessario allontanare il frigorifero/congelatore dal muro.

Non piegare o schiacciare il cavo di alimentazione con oggetti pesanti.

Gli eventuali danni al cavo di alimentazione possono provocare incendi o rischi di shock elettrico.



Non modificare la lunghezza, ne prolungare, il cavo di alimentazione.

Provoca scossa elettrica o incendio a causa dei danni al cavo elettrico o altri.



Staccare sempre il cavo di alimentazione quando si pulisce, maneggia o sostituisce la lampadina interna del frigorifero.

- Può provocare scossa o lesioni.
- Quando si sostituisce la lampadina interna del frigorifero, assicurarsi che non si stacchi dallo zoccolo della lampadina. L'anello di gomma per la prevenzione di scintille elettriche.



Informazioni importanti sulla sicurezza

Non tirare il cavo o toccare la spina della corrente con le mani bagnate.

Può provocare scossa o lesioni.

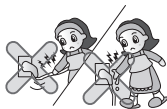

Rimuovere acqua e polvere dalla spina e inserirla assicurandosi che i poli siano saldamente inseriti.

Polvere, acqua o connessioni poco sicure possono essere causa di scossa elettrica e incendio.

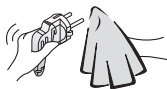

Levare sempre il cavo di alimentazione dalla presa della corrente afferrando la spina e non tirando il cavo.

Potrebbe esserci rischio di scossa elettrica o corto circuito con incendio.



Assicurarsi che vi sia una messa a terra adeguata.

In caso di dubbi sulle istruzioni per la messa a terra del frigorifero/ congelatore o di altre apparecchiature, rivolgersi ad un elettricista qualificato oppure ad un tecnico dell'assistenza.

Una messa a terra insufficiente può essere causa di rotture o scossa elettrica.

Utilizzare una tensione dotata di apposita messa a terra.

In caso contrario si potrebbe provocare un incendio.

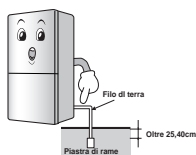

Quando il cavo di alimentazione o spina del cavo di alimentazione sono danneggiati o i fori della presa allentati, non usarli.

Potrebbe esserci rischio di scossa elettrica o corto circuito con incendio.

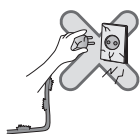

Attendere 5 minuti o più quando si riconnette la spina.

Potrebbe causare un errore nel funzionamento del freezer.



2. Uso del frigorifero

Non posizionare oggetti pesanti o pericolosi (contenitori con liquidi) sul frigorifero.

Con l'apertura e chiusura della porta potrebbero cadere provocando lesioni, incendio o scossa elettrica.



Non aggrapparsi alla porta del frigorifero, ai ripiani della porta e alla camera del vano frigo.

Potrebbe provocare la caduta del frigorifero o danneggiare le mani. Specialmente tenere lontani i bambini.



Impedire che i bambini possano entrare nel frigorifero.

Se un bambino dovesse entrare nel frigorifero si potrebbe mettere in pericolo la sua vita.



L'apertura e la chiusura della porta del frigorifero con eccessiva forza potrebbero provocare la caduta sui piedi degli alimenti conservati nel cestello; pertanto, prestare attenzione.

Non installare il frigorifero in un luogo bagnato o in un posto in cui vi possano essere schizzi di acqua o pioggia.

Il deterioramento dei componenti di isolamento elettrico può causare dispersioni di corrente.



Informazioni importanti sulla sicurezza

Non usare o conservare materiali infiammabili etere, benzene, alcol, medicine, gas LP, spruzzatori o cosmetici vicino o all'interno del frigorifero.

La presenza di queste sostanze può provocare esplosioni o incendi.



Non posizionare candele accese all'interno del frigorifero per eliminare i cattivi odori. Non utilizzare strumenti essiccatori per asciugare l'interno, né accendere candele per rimuovere gli odori.

La presenza di queste sostanze può provocare esplosioni o incendi.



Non conservare medicine o materiali di ricerca nel frigorifero.

Quando il materiale che necessita di un controllo rigido delle temperature di conservazione viene conservato, è possibile che si deteriori o si può verificare una reazione incontrollata che può provocare rischi.



Non usare spray infiammabile vicino al frigorifero.

Può essere causa di incendi.



Evitare le fonti di calore. Installare in luoghi lontani da sorgenti di fuoco, come ad esempio in prossimità di perdite di gas.

Possano essere causa di incendi.



Non posizionare vasi di fiori, tazze, cosmetici, medicine o altri contenitori con acqua sopra al frigorifero.

Possano essere causa di scossa elettrica o lesioni in seguito a caduta.

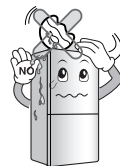

Nel caso di temporali e fulmini, o in previsione di lunghi periodi di inutilizzo, scollegare il cavo di alimentazione.

Potrebbe esserci il rischio di incendi o scosse elettriche.



Usare il frigorifero sommerso dopo averlo controllato.

Può provocare scossa o incendio.

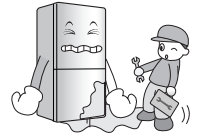

Quando vi sono fuoriuscite di gas, non toccare il frigorifero o l'uscita e ventilare immediatamente la stanza.

• Un'esplosione provocata da una scintilla può provocare incendio o scottature.

• Poiché il frigorifero fa uso di gas naturale (isobutano, R600a) come refrigerante rispettoso dell'ambiente, anche una piccola quantità è infiammabile (80~90 g). Se vi sono fuoriuscite di gas a causa di gravi danni durante la consegna, l'installazione e uso del frigorifero può provocare scintille e incendio.

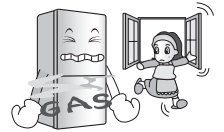

Non spruzzare acqua all'esterno o interno del frigorifero o non usare benzene o diluente per le pulizie.

Il deterioramento dei componenti di isolamento elettrico può provocare scossa elettrico o incendio.



Se si rilevano odori strani o fumo che fuoriescono dal frigorifero, staccare immediatamente dalla rete elettrica e rivolgersi al centro di assistenza.

Possano essere causa di incendi.



Informazioni importanti sulla sicurezza

Non permettere a nessuno, eccetto un tecnico qualificato di smontare, riparare o modificare il frigorifero.

Può provocare scossa o incendio.

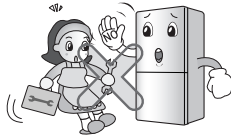

Non usare il frigorifero per scopi diversi dall'uso domestico (conservazione di medicine o materiale di test, uso su una nave ecc.).

Può esporre a rischi imprevisti quali incendio, scossa elettrica, deterioramento del materiale conservato o reazioni chimiche.

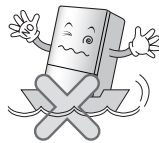

Quando si posiziona il frigorifero eliminare il materiale d'imballaggio dalla porta.

Potrebbe provocare la chiusura all'interno di bambini.



Questo elettrodomestico non è inteso per l'utilizzo da parte di persone (tra cui bambini) con capacità mentali, sensoriali e fisiche ridotte, o con mancanza di esperienza e conoscenza, senza la supervisione o dopo aver ricevuto le adeguate istruzioni relative all'utilizzo dell'elettrodomestico dalla persona responsabile della loro sicurezza.

In particolar modo bisogna assicurarsi che i bambini piccoli non giochino con l'apparecchio.

Posizionare il frigorifero su un piano stabile e a livello.

L'installazione in un piano instabile può provocare morte quando si apre o chiude la porta.



Non inserire le mani, o un bastone di metallo, nell'uscita dell'acqua fresca, nel coperchio, nel fondo del frigorifero o nella griglia di raffreddamento (foro di uscita) che si trova sul retro.

Può provocare scossa o lesioni.

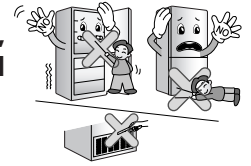

⚠ ATTENZIONE

La violazione delle indicazioni può provocare lesioni o danneggiare la casa o i mobili. Fare sempre attenzione.

Non toccare il cibo o contenitori nel freezer con mani bagnate.

Può essere causa di congelamento.



Non collocare all'interno del frigorifero cibo in maniera disordinata.

Gli alimenti potrebbero cadere durante l'apertura e la chiusura della porta del frigorifero, procurando danni alle persone.

Non mettere bottiglie nel freezer.

Il contenuto potrebbe congelare, rompere la bottiglia e essere causa di lesioni.



Non inserire le mani nel fondo del frigorifero.

La piastra di metallo che si trova sul fondo potrebbe ferirvi.



Informazioni importanti sulla sicurezza

Trasportare il frigorifero usando la barra maniglione in basso sulla parte anteriore e in alto su quella posteriore.

In caso contrario le mani potrebbero scivolare e potreste ferirvi. Trattandosi di un prodotto pesante, evitare di trasportarlo da soli, per evitare di ferire persone o provocare incidenti.

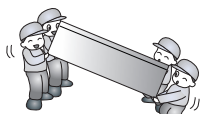

Prestare attenzione a non provocare lesioni alle persone nei pressi del frigorifero in seguito all'apertura o alla chiusura della porta.

Con l'apertura e la chiusura della porta si possono intrappolare le mani nella porta o un bambino si potrebbe ferire con gli spigoli.

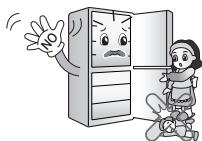

Non mettere animali vivi nel frigorifero.

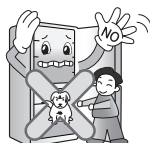

Precauzione

▲ AVVERTENZA

- Verificare che il frigorifero/congelatore sia stato correttamente installato prima di metterlo in funzione.
- Non tirare il cavo di alimentazione per scollegare il frigorifero/congelatore, ma afferrarlo sempre saldamente e rimuoverlo delicatamente dalla presa a muro.
- Non toccare le superfici fredde dello scomparto congelatore con mani umide o bagnate se il frigorifero/congelatore è in funzione, per evitare che la pelle delle mani rimanga incollata a tali superfici.

Accessibilità della spina di alimentazione

La spina di alimentazione del frigorifero/congelatore deve essere collocata in posizione facilmente accessibile per consentirne il rapido scollegamento in caso di necessità.

Sostituzione del cavo di alimentazione

Se il cavo di alimentazione è danneggiato, farlo sostituire dal produttore, da un centro di assistenza autorizzato o da altra persona qualificata per evitare possibili pericoli.

PERICOLO

Pericolo di intrappolamento per i bambini. Rimuovere sempre tutte le porte prima di disfarsi del frigorifero/congelatore. Lasciare le mensole in posizione per evitare che i bambini possano arrampicarsi al suo interno.

Non conservare materiali pericolosi

- Non conservare o utilizzare benzina o altri liquidi o gas infiammabili in prossimità del frigorifero/congelatore o di altri elettrodomestici.
- Non conservare sostanze esplosive, come bombolette spray con propellente infiammabile, in questo apparecchio.

Messa a terra

La messa a terra riduce il rischio di scosse elettriche in caso di cortocircuito grazie ad uno speciale filo elettrico che scarica la corrente a terra. Il frigorifero/congelatore deve sempre essere collegato a terra per evitare possibili scosse elettriche. Un uso improprio della spina per il collegamento a terra può provocare scosse elettriche.

Informazioni importanti sulla sicurezza

⚠ AVVERTENZA

- ⚠ Verificare sempre che le aperture di ventilazione, sulla struttura del frigorifero/ congelatore o a muro, siano libere da ostruzioni.
- ⚠ Non utilizzare mezzi meccanici o altri dispositivi per accelerare lo sbrinamento, ma servirsi unicamente di quelli consigliati dal produttore.
- ⚠ Non danneggiare il circuito refrigerante.
- ⚠ Utilizzare solo apparecchiature elettriche consigliate dal produttore all'interno degli scomparti per la conservazione degli alimenti.
- ⚠ Il gas refrigerante e isolante utilizzato nel frigorifero/congelatore deve essere smaltito come rifiuto speciale. Per informazioni sullo smaltimento, rivolgersi ad un tecnico dell'assistenza o ad altra persona debitamente qualificata.



Questa unità contiene una piccola quantità di refrigerante a base di isobutano (R600a), un gas naturale eco-compatibile, ma anche infiammabile. Durante il trasporto o l'installazione dell'unità, fare attenzione a non danneggiare alcun componente dell'impianto di refrigerazione. La fuoriuscita di refrigerante dai tubi potrebbe provocare incendi o danneggiare la vista. In presenza di perdite, evitare di usare fiamme libere o possibile materiali infiammabili e ventilare il locale in cui è installata l'unità per qualche minuto. Per evitare la formazione di miscele di gas/aria infiammabili e pericolose, in caso di fuoriuscita del refrigerante dall'impianto di refrigerazione, verificare sempre che le dimensioni del locale in cui viene installata l'unità siano adeguate alla quantità di refrigerante usato. È necessario prevedere un metro cubo per ogni 8 g di refrigerante R600a utilizzato. La quantità di refrigerante utilizzata dall'unità è indicata sulla targhetta all'interno dell'unità stessa. Non avviare l'unità se è visibilmente danneggiata. In caso di dubbio, rivolgersi al rivenditore.

⚠ ATTENZIONE

- Non inserire la spina se la presa a muro è allentata per evitare il rischio di scosse elettriche o incendi.
- Non tirare mai il cavo di alimentazione per scollegare il frigorifero dalla rete elettrica. Per effettuare questa operazione, afferrare saldamente la spina ed estrarla direttamente dalla presa a muro in modo da evitare possibili incendi o cortocircuiti.
- Non utilizzare panni bagnati o umidi per pulire la spina. Rimuovere tutto il materiale estraneo dai pin della spina per evitare il pericolo di incendio.
- Dopo aver scollegato l'unità, attendere almeno cinque minuti prima di ricollegarla nuovamente alla presa a muro per evitare di danneggiare il materiale.
- Scollegare sempre il cavo di alimentazione se si prevede di non utilizzare l'unità per lunghi periodi di tempo per evitare che l'eventuale deterioramento dell'isolamento provochi incendi.
- Non permettere ai bambini di toccare o di giocare con il pannello di controllo sul lato frontale dell'unità.
- Il refrigerante usato nel frigorifero/ congelatore e i gas del materiale di isolamento devono essere smaltiti con procedure speciali. Prima dello smaltimento, accertarsi che nessuno dei tubi sul retro dell'unità sia stato danneggiato.

⚠ AVVERTENZA

Non usare la lavastoviglie per pulire i ripiani inferiori, le alte temperature possono danneggiare i cestini e renderli inutilizzabili.

Descrizione dei componenti

Nome del modello : GB7143**(A/B/G/P/R)*

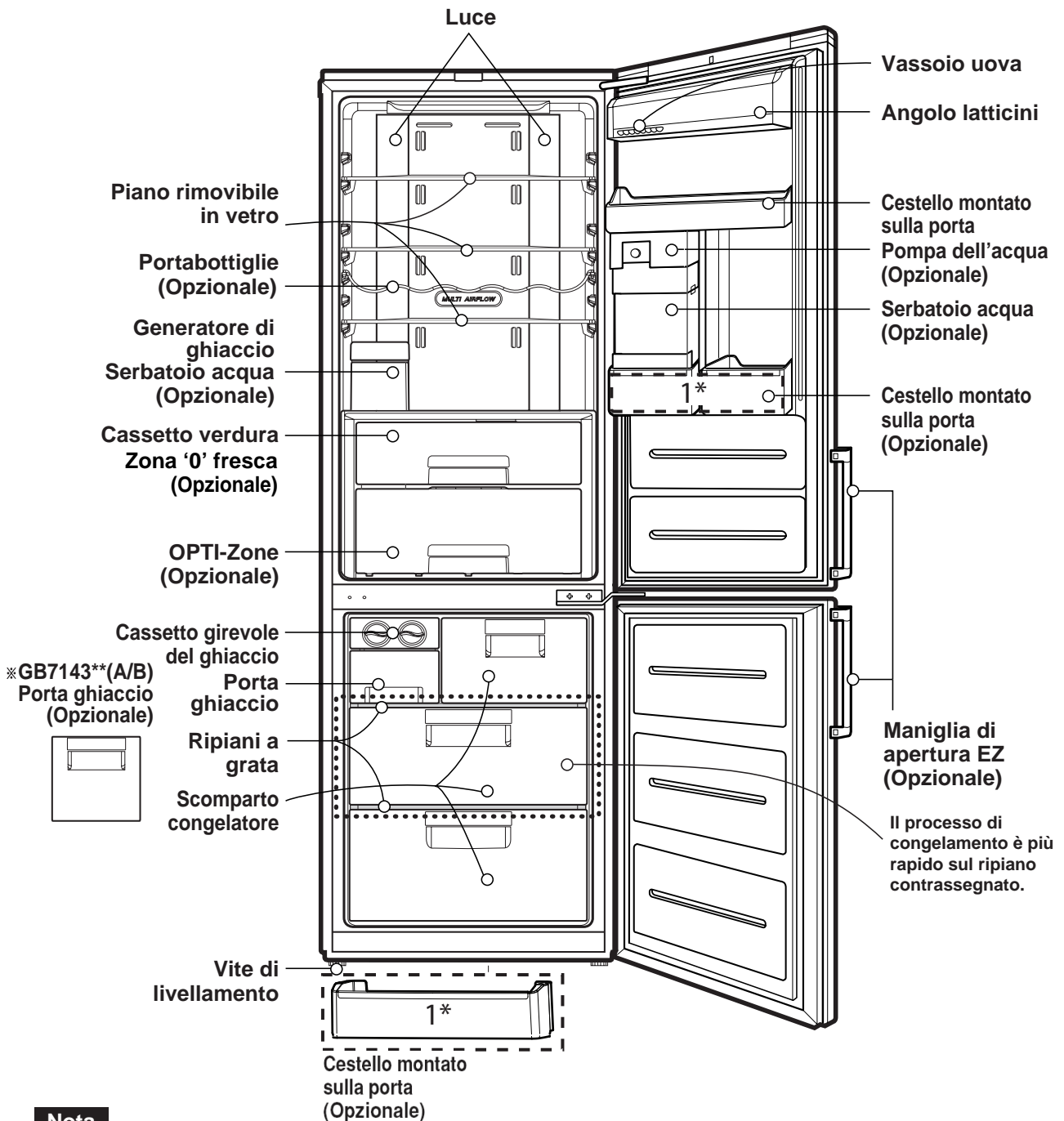

Nota

I componenti illustrati non sono utilizzati su tutti i modelli (ad esempio, il "OPTI-Zone" non è presente su tutti i modelli).

Nome del modello : GB7138****

ITALIANO

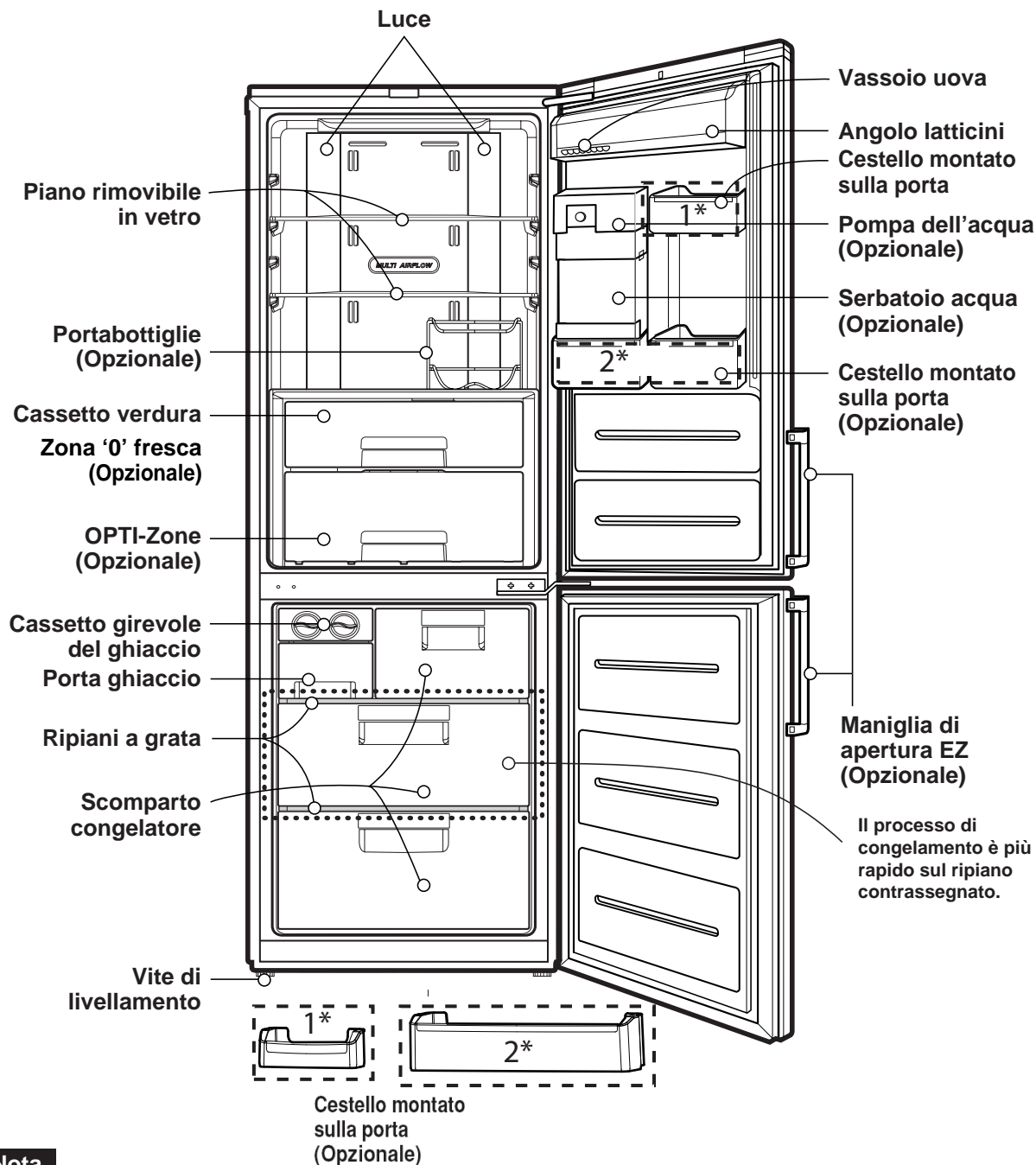

Nota

I componenti illustrati non sono utilizzati su tutti i modelli (ad esempio, il "OPTI-Zone" non è presente su tutti i modelli).

Descrizione Dei Componenti

Modello: GB5219****

GB5237****

GB5240****

GB*530*****

GB*539*****

GB5219**E*

GB5237**E*

GB5240**A*

GB*530**CF*

GB*539**CF*

GB5219**F*

GB5237**C*

GB5240**C*

GB*530**CP*

GB*539**CP*

GB*530**QP*

GB*539**QP*

GB*530**QW*

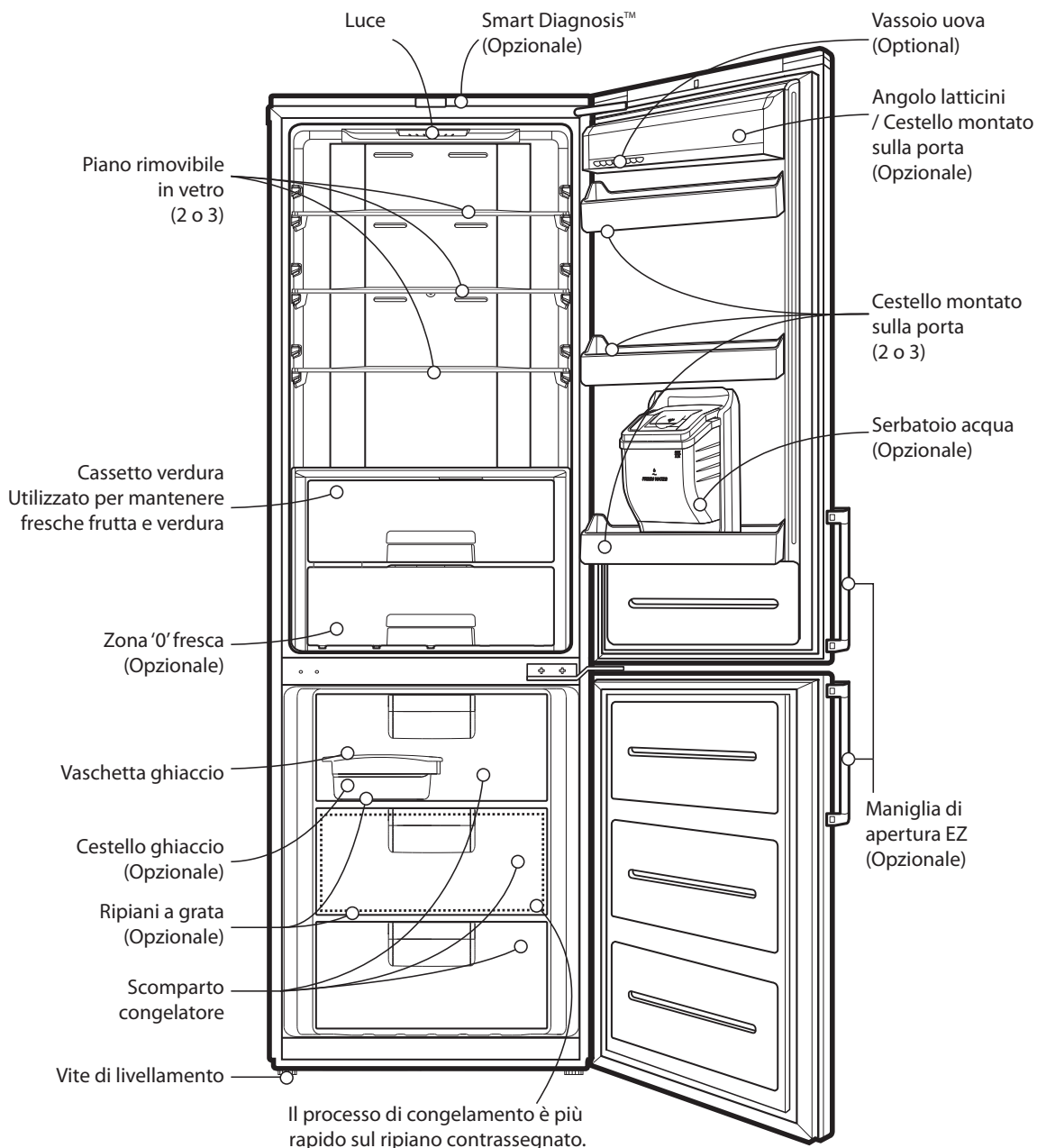

Nota

I componenti illustrati non sono utilizzati su tutti i modelli

Descrizione Dei Componenti

Modello: GB5234****
GB5237****
GB5240****
GB*539****

GB5234**H* GB5234**I*
 GB5237**G* GB5237**J* GB5237PMG
 GB5240**D*
 GBB539**H** GB*539**QW*

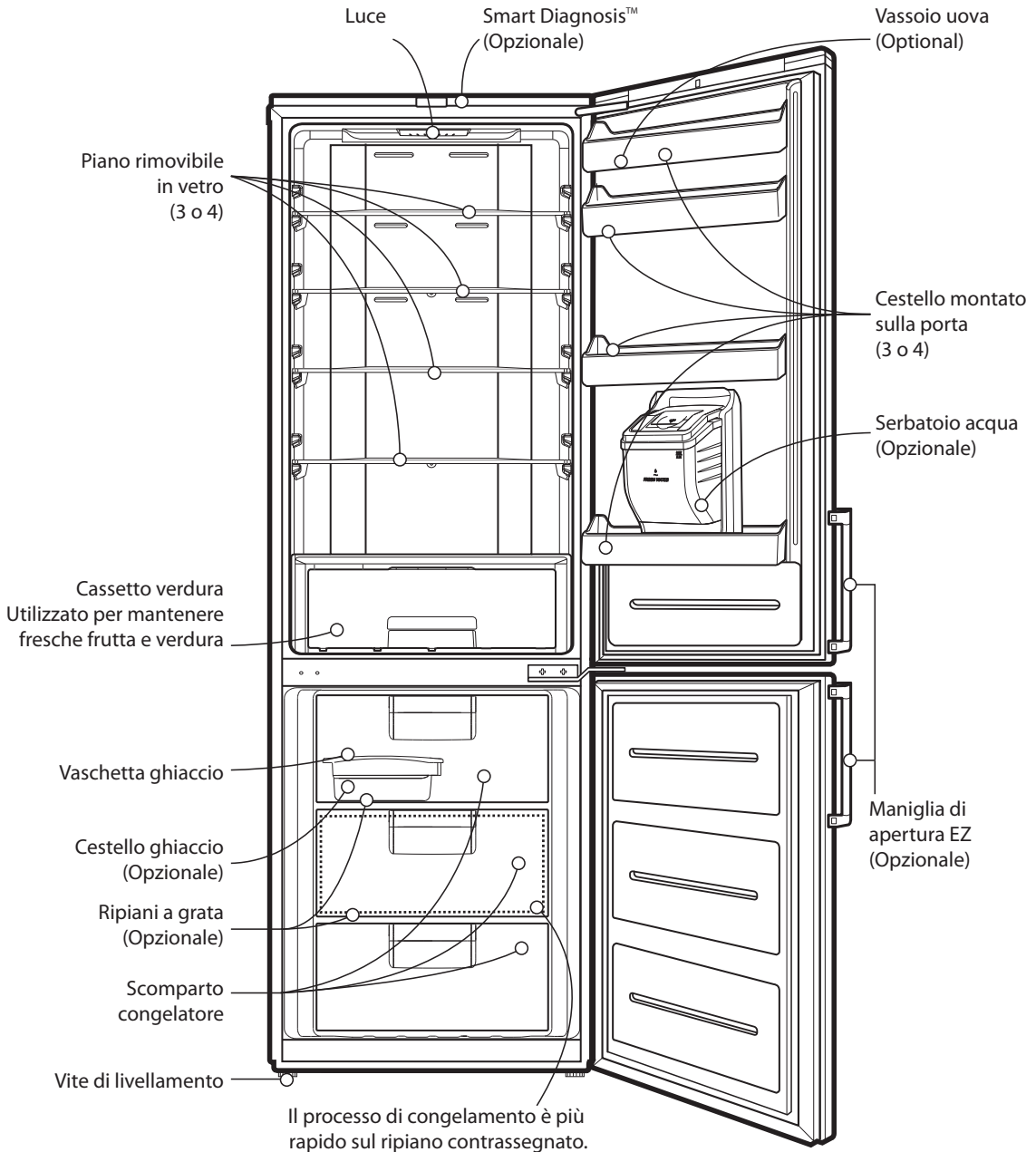

Il processo di congelamento è più rapido sul ripiano contrassegnato.

Nota

I componenti illustrati non sono utilizzati su tutti i modelli

Descrizione dei componenti

Nome del modello : GB5240****

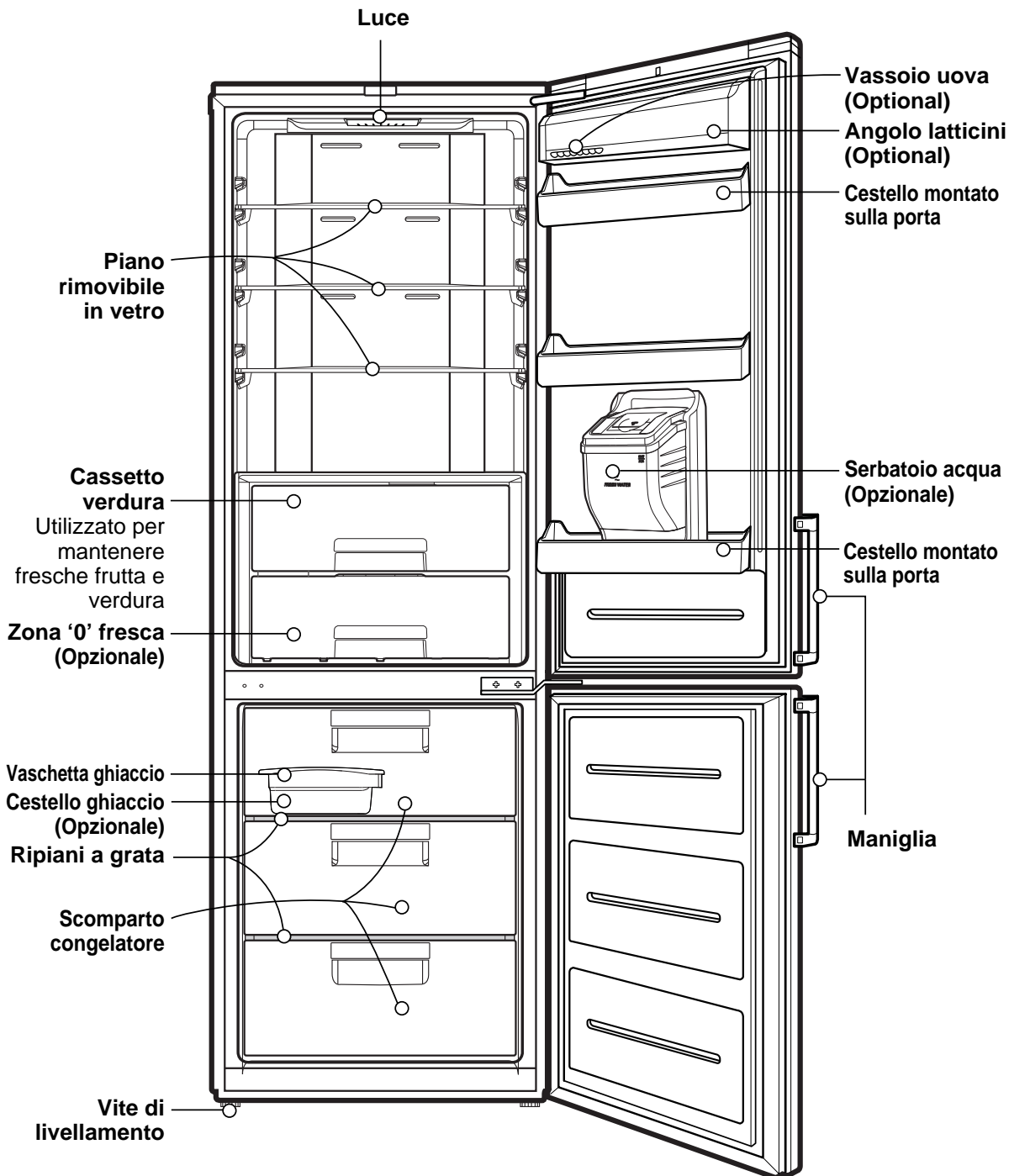

Nota

I componenti illustrati non sono utilizzati su tutti i modelli

Nome del modello : GB5237****

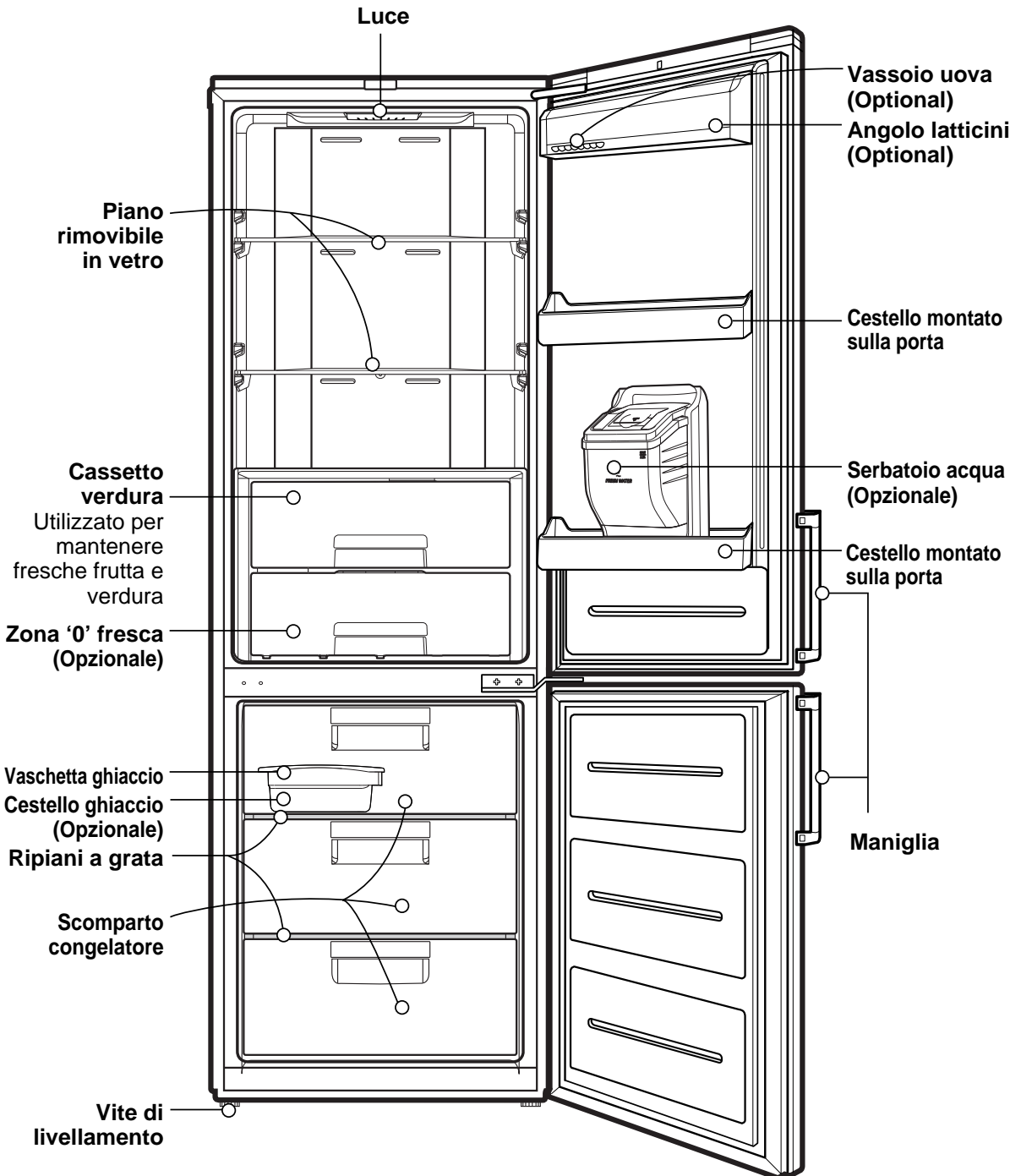

ITALIANO

Nota

I componenti illustrati non sono utilizzati su tutti i modelli

Nome del modello : GB5234****

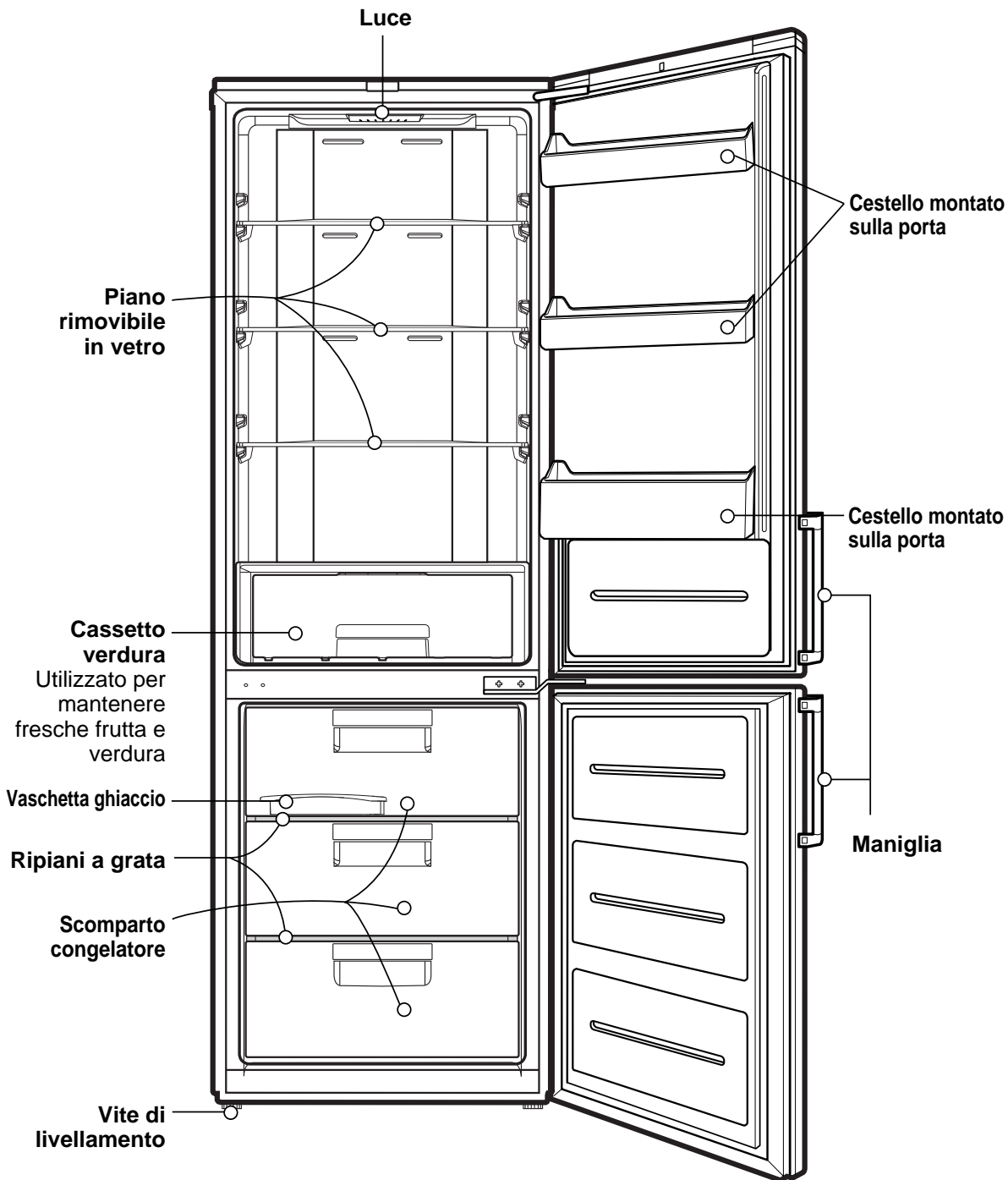

Nota

I componenti illustrati non sono utilizzati su tutti i modelli

Installazione

1. Scegliere un luogo di installazione adatto. Collocare il frigorifero/congelatore in una posizione che ne semplifichi l'uso.
2. Evitare di installare il frigorifero/congelatore vicino a fonti di calore o di esporlo alla luce solare diretta o all'umidità.
3. Per garantire una corretta circolazione dell'aria attorno al frigorifero/congelatore, prevedere uno spazio sufficiente a entrambi i lati e nella parte superiore pari ad almeno 5 cm dalla parete posteriore.
4. Livellare il frigorifero/congelatore per evitare vibrazioni.
Se necessario, regolare le viti di livellamento per compensare l'irregolarità del pavimento. Il lato frontale deve essere leggermente più alto per favorire la chiusura della porta. Le viti di livellamento possono essere facilmente ruotate capovolgendo delicatamente la struttura dello stesso.
Ruotare le viti di livellamento in direzione antioraria (↺) per sollevare l'unità e in direzione oraria (↻) per abbassarla.
5. Pulire accuratamente il frigorifero/congelatore e rimuovere tutta la polvere eventualmente accumulatasi durante il trasporto.
6. Collegare tutti gli accessori come il cassetto del ghiaccio, ecc. alla presa a muro. Non utilizzare la stessa presa per altre apparecchiature.
7. Connettere il cavo di alimentazione (o spina) alla presa della corrente. Non connettere altre apparecchiature alla stessa presa della corrente.

Presente solo su alcuni modelli:

8. Per garantire una buona circolazione d'aria intorno all'apparecchio, bisogna lasciare uno spazio adeguato sui lati e sulla parte superiore e posteriore del frigo-congelatore. A tal fine, posizionare i distanziali agli angoli superiori della parte posteriore dell'apparecchio, come mostrato nella Figura 1.
I distanziali (2) si trovano in un cassetto all'interno del comparto frigorifero.



Figura 1. Inserire i distanziali (2) nell'angolo (1) e premere fino in fondo.



Figura 2. Accostare il frigorifero alla parete.

Ambito d'impiego del dispositivo

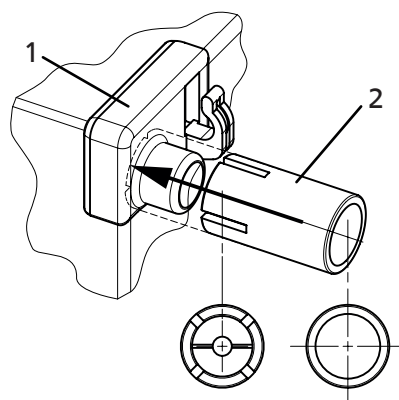
Questo apparecchio è destinato all'uso domestico e in applicazioni analoghe, come,

- aree adibite a cucina per il personale in negozi, uffici e altri ambienti di lavoro;
- case coloniche e, da parte dei clienti, in hotel, motel e altri ambienti di tipo residenziale;
- ambienti adibiti a esercizi tipo bed and breakfast;
- ristorazione e analoghe applicazioni non al dettaglio

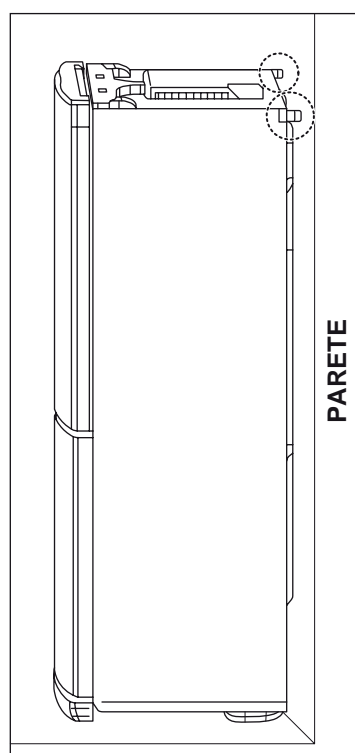
Avvio

Dopo l'installazione, attendere 2-3 ore per dare modo al frigorifero/congelatore di stabilizzarsi alla normale temperatura di lavoro, prima di collocare al suo interno alimenti freschi o congelati.

In caso di scollegamento del cavo di alimentazione, attendere almeno 5 minuti prima di riavviare il frigorifero/congelatore.

A questo punto, l'unità è pronta per l'uso.

Nota

Non spostare il frigorifero quando il frigorifero è in funzione.

Il compressore può generare un rumore evidente temporaneo.

(Questo è normale e non influenzerà la prestazione o la durata del compressore.

Il rumore terminerà dopo che il frigorifero arresta il suo funzionamento).

Classe di clima

L'elettrodomestico è previsto per funzionare nel campo limitato della temperatura ambiente, in relazione alle zone climatiche. Non usare l'elettrodomestico alla temperatura esterna a questo limite. La classe di clima del vostro elettrodomestico è indicata sull'etichetta con la descrizione tecnica entro il compartimento del freddo.

Classe	Simbolo	Campo temperatura ambiente °C
Temperato esteso	SN	+10 ~ +32
Temperato	N	+16 ~ +32
Subtropicale	ST	+16 ~ +38
Tropicale	T	+16 ~ +43

Regolazione della temperatura

Il frigorifero/congelatore ha due comandi per la regolazione della temperatura degli scomparti frigorifero e congelatore.

Display per la regolazione della temperatura

Regolazione della temperatura e delle funzioni

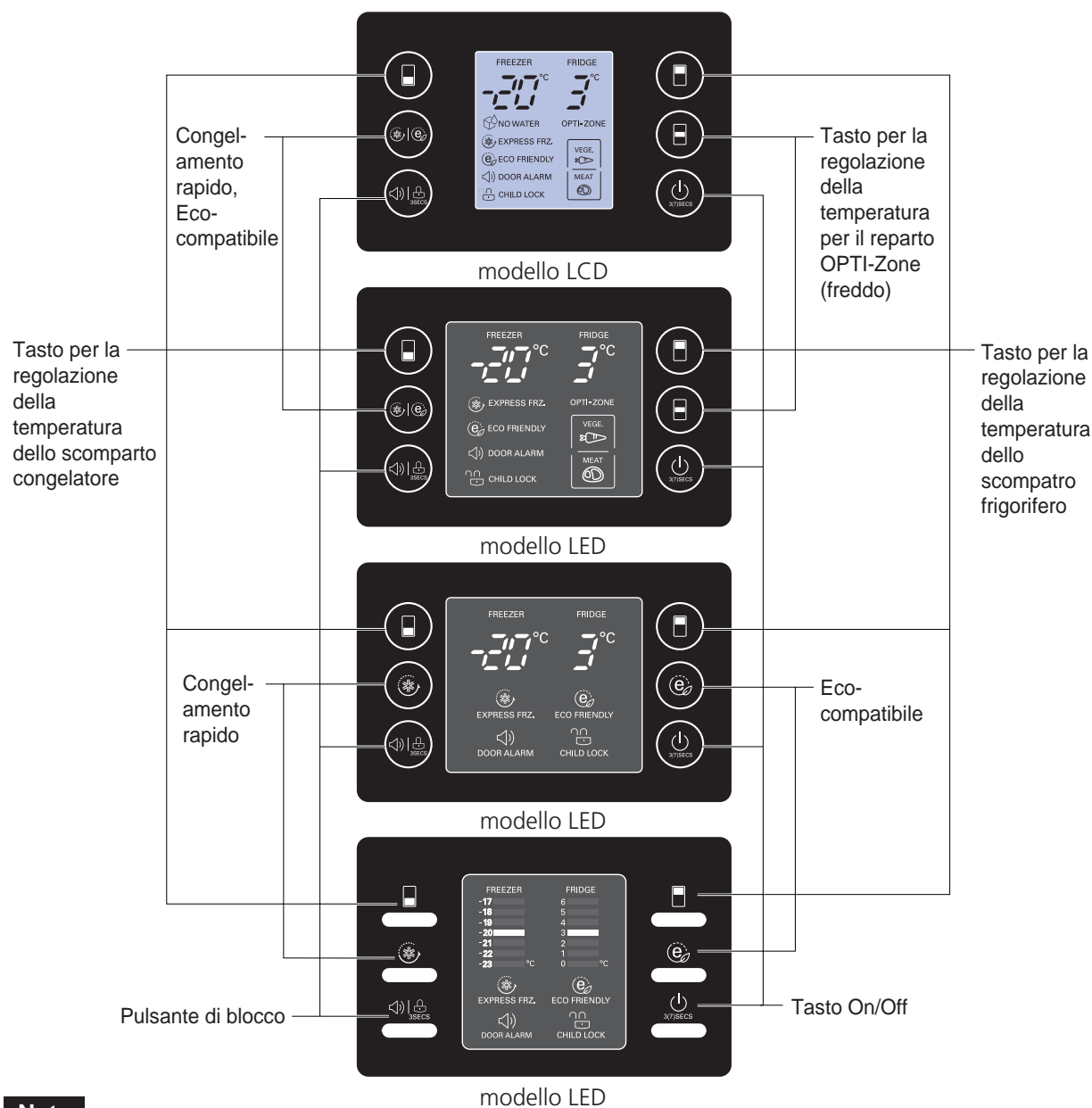

ITALIANO

Nota Tutte le funzioni di regolazione del modello LCD possono essere azionate tramite la pressione di un qualsiasi tasto.

Display per la regolazione della temperatura

Regolazione della temperatura e delle funzioni

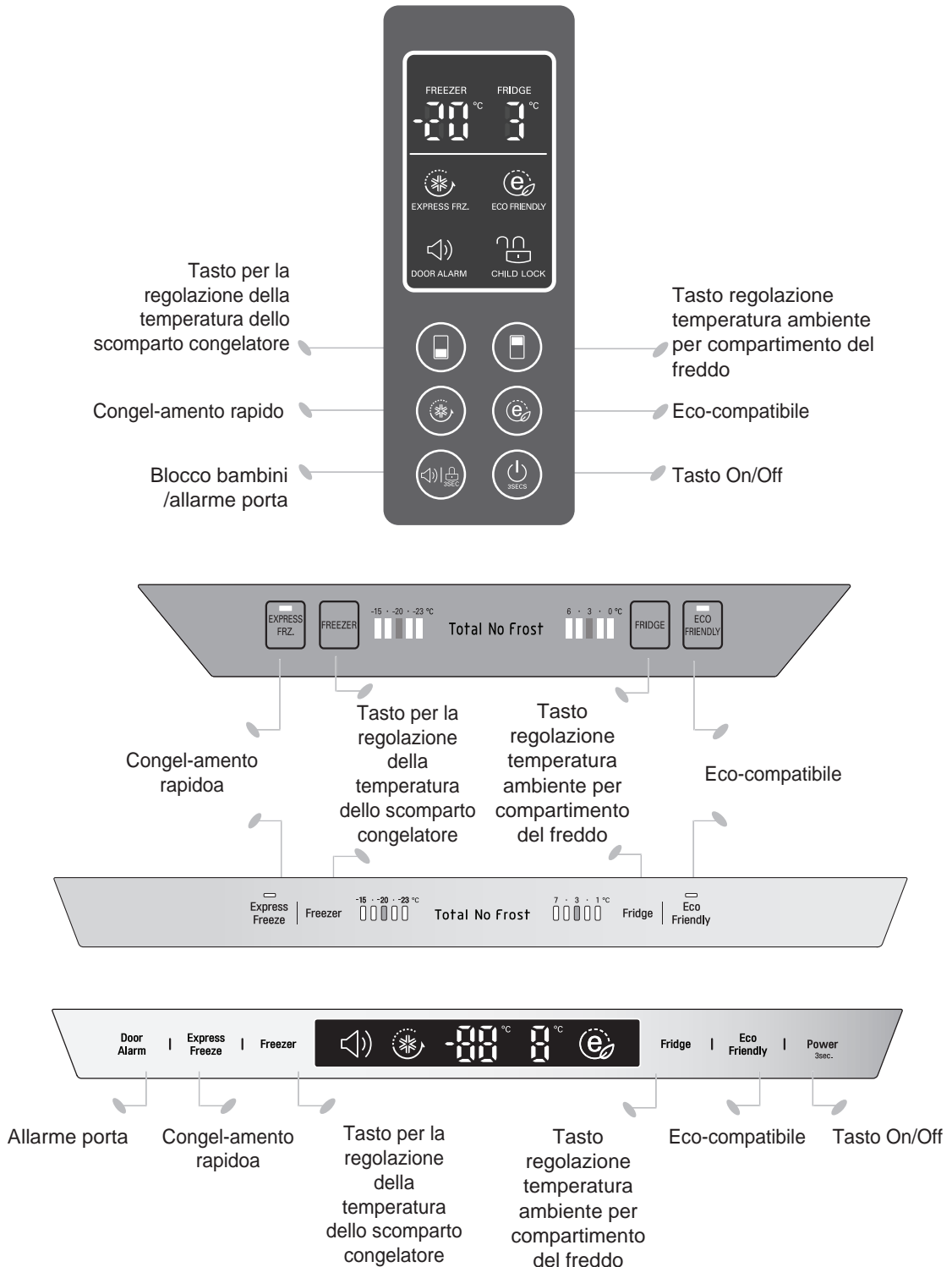

Come regolare la temperatura negli scomparti congelatore e frigorifero

- La temperatura iniziale degli scomparti congelatore e frigorifero è rispettivamente pari a -20°C e 3°C.

A questo punto è possibile impostare la temperatura desiderata.



modello LCD



modello LED

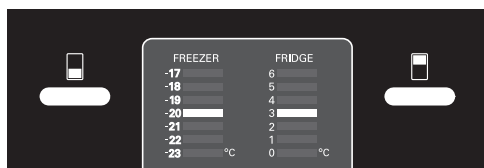

modello LED

< Tipo esterno >



< Tipo interno >

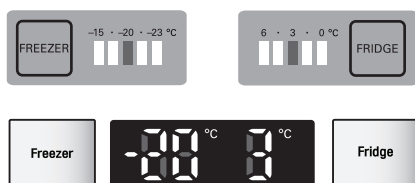

Nota

La temperatura interna effettiva varia a seconda dello stato degli alimenti, poiché la temperatura impostata è la temperatura di destinazione, non quella effettiva nel frigorifero.

La funzione di refrigerazione è inizialmente debole. Regolare la temperatura, come descritto in precedenza dopo aver utilizzato il frigorifero per almeno 2~3 giorni.

OPTI-Zone (Freddo) (Opzionale)

- Premere il pulsante per conservare frutta e verdura, o altri tipi di alimenti come la carne, a una temperatura di conservazione relativamente bassa.

Metodologia d'uso

- È possibile selezionare l'intervallo di temperatura ottimale a seconda del tipo di alimento conservato.

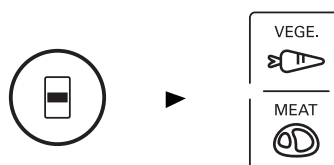

- Sono disponibili 2 livelli di temperatura per verdura, frutta (2°C) e carne e pesce (-1°C).
- Verdura e alimenti freddi che richiedono umidità, e carne/pesce possono essere conservati a temperature più o meno elevate.
- Quando la lampadina del tasto "VEGE." è accesa, la opti-zone è lo scomparto freddo.
- La temperatura dello scomparto freddo è mantenuta tra -2°C e 3°C indipendentemente dalla temperatura ambiente. Lo scomparto freddo è una zona a temperatura speciale.

OPTI-ZONE



Congelamento rapido

- Selezionare questa funzione per il congelamento rapido.
- Questa funzione è utile per congelare rapidamente gli alimenti. Premere una volta il tasto Express Frz. per attivare la funzione. La spia si illumina.
- Il congelamento rapido richiede circa 3/24 ore. Al termine dell'operazione, il frigorifero torna automaticamente all'impostazione di temperatura precedente. Per interrompere la funzione, premere nuovamente il tasto Express Frz. La spia si accende, il congelamento rapido si interrompe e il frigorifero torna alla temperatura impostata in precedenza.

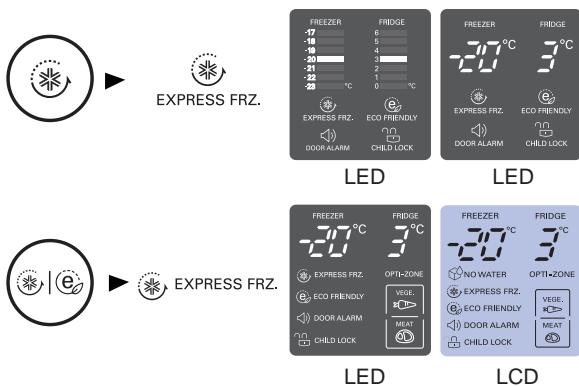

< Tipo esterno >



< Tipo interno >

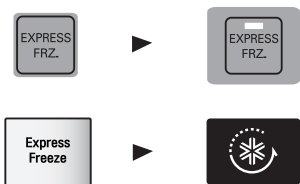

- Dopo l'attivazione del congelamento rapido, la freccia rimane su On dopo aver lampeggiato per 4 volte consecutive.

Eco-compatibile

- Questa funzione fa lavorare il frigorifero in modalità di risparmio energetico, utile quando si è in vacanza, riducendo i consumi. Premere 'ECO COMPATIBILE' per attivare la modalità, premerlo nuovamente per disattivarla.

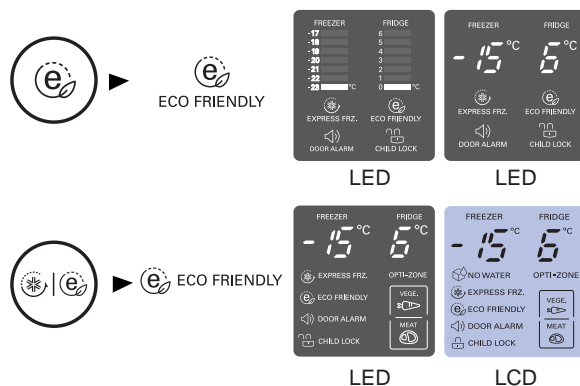

< Tipo esterno >



< Tipo interno >



Nota

Quando la modalità Eco-compatibile è attiva, gli altri tasti non funzionano. Quando non è più necessaria, disabilitare la modalità Eco-compatibile per riattivare gli altri tasti e il frigorifero ritornerà alle impostazioni di temperatura precedenti.

Test diagnostico

- Questa funzione rileva automaticamente i guasti che possono verificarsi durante l'uso del frigorifero.
- Se si verifica un guasto, che non consente l'uso di alcun pulsante o la visualizzazione dei normali messaggi, rivolgersi immediatamente al Centro di assistenza di zona senza spegnere il frigorifero.
- L'identificazione del problema può richiedere più tempo se il frigorifero viene spento.

Blocco

Per il modello LED

- Premendo questo pulsante si inibisce il funzionamento di tutti gli altri pulsanti.
- "Bloccaggio" o "sbloccaggio" viene ripetuto ad ogni pressione del pulsante BLOCCO.
(Per "Bloccaggio" premere il pulsante "BLOCCO" per 3 secondi.
Per "Sbloccaggio" premere il pulsante "BLOCCO" per 3 secondo.)
- Quando 'BLOCCO' è attivato la pressione degli altri pulsanti non funziona.

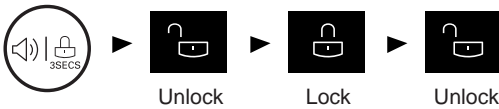

< Tipo esterno >

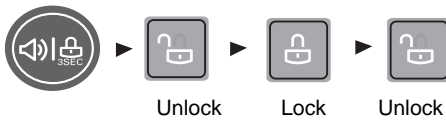

On/Off

- Premendo questo pulsante il frigorifero si accende o spegne.
- Accensione e spegnimento si alternano a ogni pressione del pulsante ON/OFF.
(Per spegnere, premere il pulsante "ON/OFF" per 3~7 sec.
Per accendere, premere il pulsante "ON/OFF" per 1 sec.)

Scomparto frigorifero (Presente solo su alcuni modelli)

Nella zona fredda '0'

Conservare solo carne e pesce.



Le verdure e la frutta potrebbero congelarsi.

È possibile cambiare la temperatura della "Zona fredda 0" secondo le impostazioni elencate di seguito.

Quando la zona congelatore è impostata a 6°C, la FRESH 0 ZONE è a $4 \pm 2^\circ\text{C}$.

Quando la zona congelatore è impostata a 3°C, la FRESH 0 ZONE è a $0 \pm 2^\circ\text{C}$.

Quando la zona congelatore è impostata a 0°C, la FRESH 0 ZONE è a $-3 \pm 2^\circ\text{C}$.

Smontaggio del coperchio

Per il modello Roller

Per togliere il cassetto verdure, tirarlo e sollevarlo.

1. Sollevare leggermente la parte anteriore del coperchio e tirarlo verso di sé.
2. Inclinare leggermente il coperchio su un lato.
3. Estrarre il coperchio.

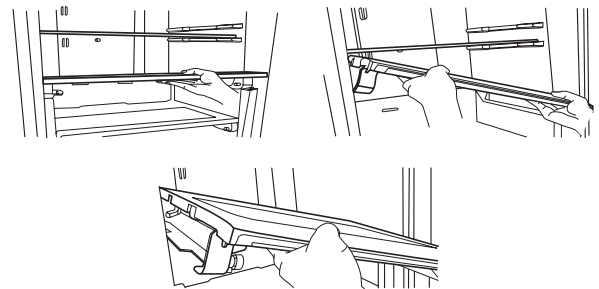

Vita light (Opzionale)

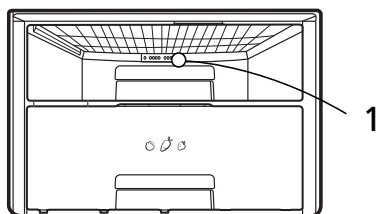

1. Il LED si accende automaticamente tutto il giorno. Serve alla fotosintesi delle verdure. I Vita light sono situati sul retro del cassetto delle verdure.
- Osservare un fascio laser con alcuni strumenti ottici (ad es. telescopi, binocoli, lenti di ingrandimento) può rappresentare un pericolo per gli occhi.
 - LED si attivano automaticamente. Non scoprirli. In caso di guasto dei LED, contattare un tecnico qualificato.

⚠ ATTENZIONE

- L'uso di comandi o regolazioni o esecuzione di procedure diverse da quelle specificate qui può causare l'esposizione a radiazioni.

Come estrarre il cassetto per verdure

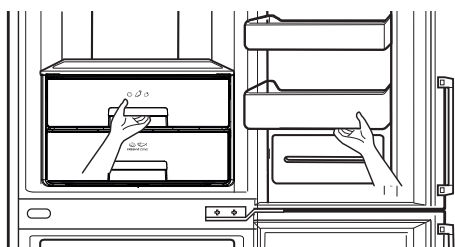

Rimuovere il cestello inferiore dalla porta sollevandolo.
Tirare il cassetto fino a quando si arresta e sollevarlo leggermente per estrarlo.

Estrazione del cassetto verdure e del cassetto OPTI-Zone (Opzionale)

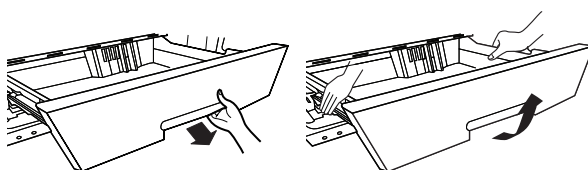

Per il modello Rail

Quando si estraggono il cassetto verdure e opti-zone, tirare verso di sé il cassetto e sollevarlo con entrambe le mani.

Allarme porte aperte

- Se la porta del frigorifero resta aperta per un certo periodo di tempo, suona l'allarme. Se l'allarme non si disattiva con la chiusura della porta, rivolgersi al Centro di assistenza di zona.
- È possibile attivare o disattivare l'allarme premendo brevemente il tasto dell'allarme porta.

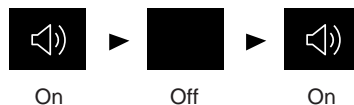

Produzione di ghiaccio

- Rimuovere il produttore girevole di ghiaccio, riempirlo e rimetterlo nella posizione originale.

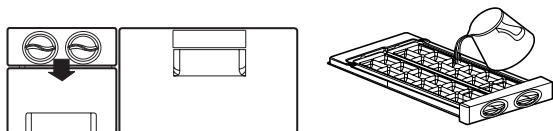

- Il ghiaccio cadrà nel contenitore ruotando la maniglia di separazione dello scomparto.

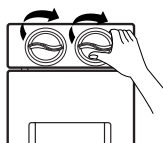

- È possibile produrre ghiaccio e utilizzare questo spazio come zona per la conservazione di cibo congelato. Rimuovere (1) (produttore girevole di ghiaccio) come mostrato nell'immagine.

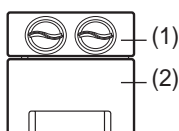

Nota

- La rotazione della maniglia di separazione del ghiaccio prima che il ghiaccio sia completamente formato può far cadere l'acqua residua nel contenitore del ghiaccio e far agglomerare i cubetti.
- Prelevare il ghiaccio dal vassoio per utilizzarlo ma non versare acqua nel vassoio per farla congelare. Il vassoio per la conservazione del ghiaccio può congelarsi e rompersi.
- Quando il contenitore è pieno, il ghiaccio inizia a cadere nella parte inferiore, se il contenitore non può essere estratto. Fare attenzione a non far riempire eccessivamente il contenitore.

Produzione di ghiaccio

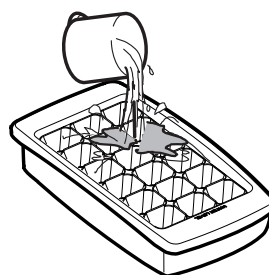

- Estrarre il contenitore con la vaschetta del ghiaccio. Riempire la vaschetta del ghiaccio fino al livello dell'acqua e reinsertarlo.
- Potete mettere il contenitore del ghiaccio nel cassetto superiore o mediano del compartimento di congelazione.

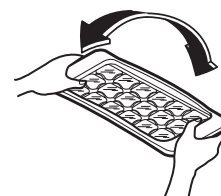

- Se i cubetti di ghiaccio devono essere prodotti rapidamente, premere il tasto «EXPRESS FRZ.» (congelamento rapido).
- Per estrarre i cubetti, sostenere la vaschetta nelle sue estremità e girarla leggermente.

CONSIGLIO

Per estrarre i cubetti facilmente, versare acqua sulla vaschetta prima della rotazione.

Sbrinamento

- Lo sbrinamento è automatico.
- L'acqua di sbrinamento scorre lungo il vassoio di evaporazione in modo che possa evaporare automaticamente.

Erogatore acqua (Opzionale)

Caratteristiche

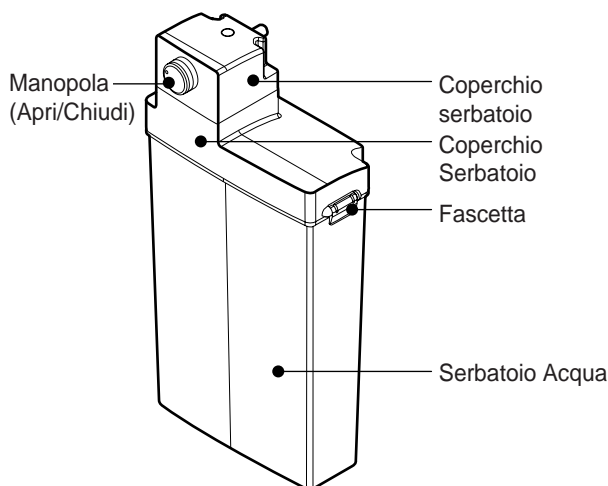
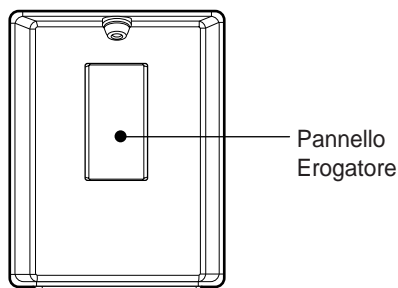

Riempimento SERBATOIO ACQUA

1. Per aprire girare la manopola dello sportello. Estrarre il serbatoio dell'acqua. Dopo aver sbloccato la fascetta, aprire il coperchio del serbatoio e riempire di acqua usando ad esempio una vaschetta.
2. Dopo aver riempito di acqua potabile, fissare il coperchio e bloccare la fascetta.
3. Al primo uso, oppure dopo un prolungato periodo di inutilizzo, riempire il serbatoio con 3.2L di acqua.

Erogatore acqua (Opzionale)

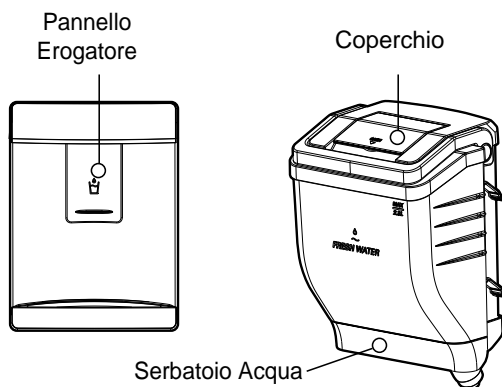

Riempimento SERBATOIO ACQUA

Come rimuovere il serbatoio dell'acqua

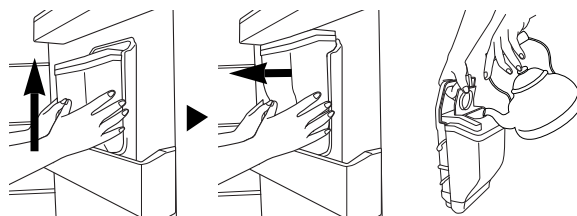

- Il montaggio è inverso allo smontaggio
- Fare attenzione di non premere On con la valvola.
- Quando si monta il serbatoio dell'acqua sulla porta, fare attenzione ad installarlo correttamente.

1. Tirare all'esterno il serbatoio acqua. Quindi aprire il coperchio superiore .
2. L'acqua può essere riempita fino a 2,3 litri.
3. Dopo il riempimento di acqua potabile. Chiudere il coperchio.

Caricamento con bottiglia in PET (Opzionale)

Quando si utilizza la bottiglia d'acqua, è possibile collegare il coperchio del serbatoio alla bottiglia d'acqua, invece che al serbatoio fornito.

1. Ruotare il coperchio del serbatoio nella direzione di apertura per staccarlo dal serbatoio. Aprire la bottiglia d'acqua e inserirvi il tubo.

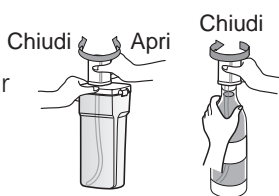

2. Montare la bottiglia d'acqua tramite il coperchio del serbatoio (altezza della bottiglia d'acqua inferiore a 350 mm, superiore a 300mm). Riposizionare il cestello inclinabile. Alcuni tipi potrebbero non essere compatibili.

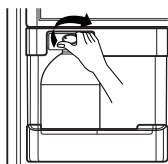

3. Montare la bottiglia d'acqua sulla porta.

⚠ ATTENZIONE

- Utilizzare acqua in bottiglia.
 - Utilizzando bibite, latte, succhi di frutta, acqua minerale (contenente Ca, Mg, Si, ecc) oppure acqua non filtrata, si potrebbero provocare dei malfunzionamenti.
- Quando si riempie il serbatoio con acqua, lasciar raffreddare l'acqua calda prima di metterla nel frigorifero.
 - L'acqua calda potrebbe provocare malfunzionamenti.
- Quando si inserisce il serbatoio dell'acqua nel frigorifero, il coperchio deve entrare nella sua posizione e la manopola di sicurezza deve essere su "close (chiudi)".
 - Se il serbatoio dell'acqua non è inserito correttamente, il dispenser potrebbe non funzionare oppure il serbatoio potrebbe cadere sul pavimento.
- Per estrarre il serbatoio dell'acqua al fine di riempirlo o pulirlo, prendere e tirare la parte superiore e posizionare la manopola di sicurezza su "open (apri)".

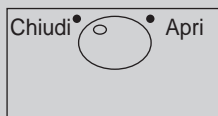

Bere

1. Premere il pannello erogatore dell'acqua con una tazza.
2. Quando si preme il pannello l'acqua contenuta nel serbatoio viene erogata.
3. Se si rimuove lentamente la tazza dal pannello non vi sarà fuoriuscita di acqua.
4. Alcuni rumori dopo l'utilizzo del dispenser indicano che viene assorbita dell'acqua che resterà nel tubo per motivi igienici.

⚠ ATTENZIONE

Non usare altre bevande (latte, succo, bevande gassate ecc.) usare solo acqua sorgiva. Particolarmente bevande che contengono semi non devono essere usate (potrebbero provocare guasti).

⚠ AVVERTENZA

Riempire solo con acqua potabile. La pompa può generare rumore mentre preleva l'acqua fredda dal serbatoio (ad es., dalla bottiglia, dal serbatoio dell'acqua).

Portabottiglie

Nome del modello : GB7143****

- Le bottiglie possono essere conservate lateralmente nella zona vino.
Se necessario, è possibile rimuovere il rack per i vini e collocarlo sulla mensola per avere a disposizione più spazio.

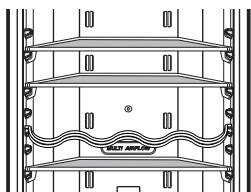

Esempio con rack

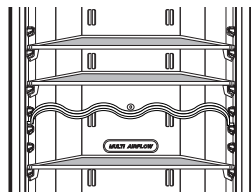

Esempio senza rack

Nome del modello : GB7138****

- Su questo ripiano del vino è possibile conservare le bottiglie lateralmente.
È possibile invertire il ripiano del vino e posizionarlo sul coperchio.

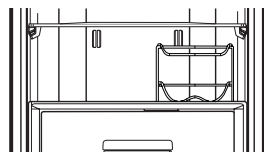
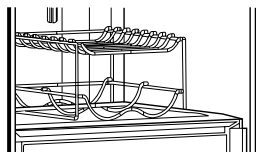

Ripiano di vetro rimovibile

- Sollevare la parte anteriore del ripiano di vetro rimovibile.
- Tirare il ripiano di vetro rimovibile in direzione della porta per circa 11 cm ~ 14 cm.
- Inclinare leggermente il ripiano di vetro su un lato.
- Posizionare il ripiano di vetro nel posto indicato.

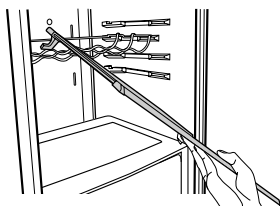
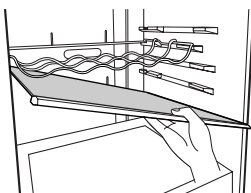
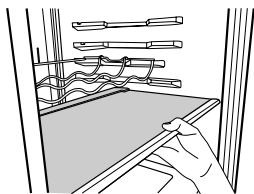
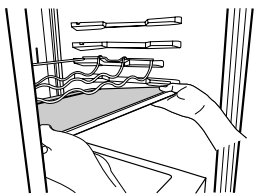

Scomparto congelatore

Se nel congelatore è conservata una grande quantità di alimenti:

- cassetto superiore del vano congelatore - estrarre il sistema di produzione ghiaccio e mettere gli alimenti direttamente sul ripiano a griglia;
 - estrarre il cassetto intermedio del vano congelatore e mettere gli alimenti direttamente sul ripiano a griglia.
- Il vano congelatore è dotato di un ripiano a griglia per garantire il massimo volume di stoccaggio. Il vano è inoltre dotato di un cassetto che consente di mantenere la carne e gli alimenti umidi allo stato semi-solido.

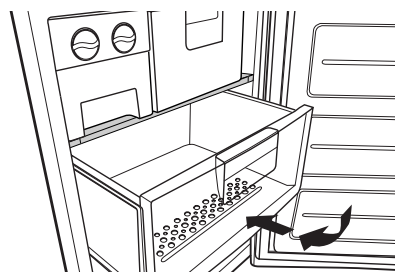

Capacità massima di congelamento

Se sono già presenti alimenti nel vano, impostare il congelatore alla temperatura più fredda (-23° C) e premere il pulsante "Express frz" alcune ore prima di riporre prodotti freschi nel vano del congelatore, per ottenere la capacità massima. Solitamente, sono sufficienti 7 ore.

Generatore di ghiaccio

▲ ALLERTA

Pericolo di danno alla persona

NON INSERIRE le mani entro il generatore di ghiaccio durante il suo funzionamento. Questo può provocarvi ferimenti gravi.

ISTRUZIONI DI UTILIZZO

Un frigorifero nuovo può richiedere 12-24 ore per produrre il ghiaccio.

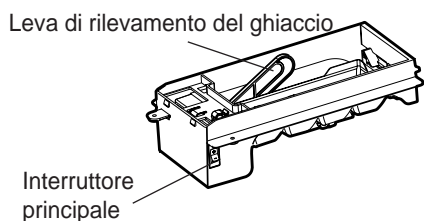

Unità di generazione di ghiaccio

1. Il generatore di ghiaccio automatico può produrre automaticamente 8 cubetti alla volta, 60-80 pezzi al giorno. Questa quantità può variare a seconda delle circostanze, comprendenti la temperatura ambiente, l'apertura di una porta, il carico del congelatore, ecc..
2. Eliminare i primi pochi lotti di cubetti per fare in modo che la linea dell'acqua sia lavata bene.
3. La fabbricazione del ghiaccio si ferma quando il contenitore di accumulo di ghiaccio è pieno.
4. Se non volete usare il generatore di ghiaccio automatico, girate l'interruttore dello stesso in posizione OFF (spento).
Se volete usare nuovamente il generatore di ghiaccio automatico, regolate l'interruttore in posizione ON (acceso).
5. Se il ghiaccio non viene usato frequentemente, i cubetti di ghiaccio vecchi diverranno opachi, perderanno il gusto e si contrarranno.

NOTA

Il suono prodotto quando il ghiaccio cade nel contenitore di accumulo è un fatto normale. Questo rumore non è generato da un difetto di funzionamento del prodotto.

▲ ALLERTA

- Se il ghiaccio non viene usato frequentemente, i cubetti di ghiaccio vecchi diverranno opachi, perderanno il gusto e si contrarranno.
- Non conservare il ghiaccio (in cubetti) per più di due settimane.

QUANDO DOVRESTE SPEGNERE (O) (OFF) IL GENERATORE DI GHIACCIO

- Quando l'alimentazione di acqua viene chiusa per diversi giorni.
- Quando il contenitore di accumulo di ghiaccio viene rimosso per più di uno o due minuti.
- Quando il frigorifero non verrà usato per diversi giorni.

PREPARAZIONE PER UNA VACANZA

- Regolare l'interruttore principale del generatore di ghiaccio su (O) (OFF) e chiudere l'alimentazione di acqua al frigorifero.

Serbatoio acqua

Non è presente la tubazione per ghiaccio & acqua

Potete usare l'acqua del serbatoio acqua per usare la funzione di generazione di ghiaccio automatica senza dover collegare la tubazione dell'acqua al frigorifero.

Come disinstallare il dispositivo (per la pulizia)

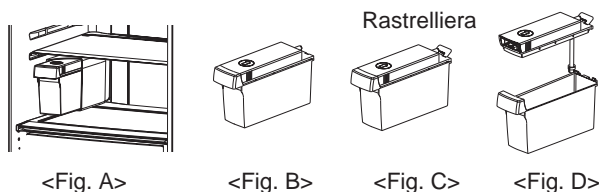

- Quando si riempie di acqua il serbatoio relativo, tirare il coperchio verso i lati superiori per aprire il serbatoio come illustrato in (1)

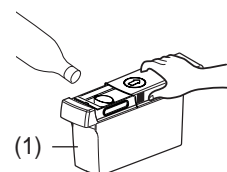

- Quando si monta il serbatoio dell'acqua, spingere il serbatoio fino a quando la linea indicata sia coincidente con il foro come illustrato in (2). La fabbricazione di ghiaccio automatica non sarà in funzione quando il serbatoio dell'acqua è nella posizione errata. In questo istante potete vedere il segnale "no water" (manca acqua) sulla finestra del display.

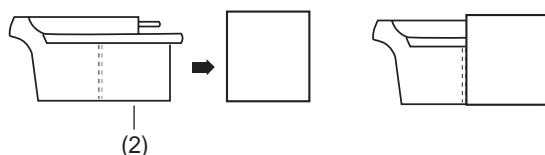

Indicatore di NO WATER (mancanza di acqua)

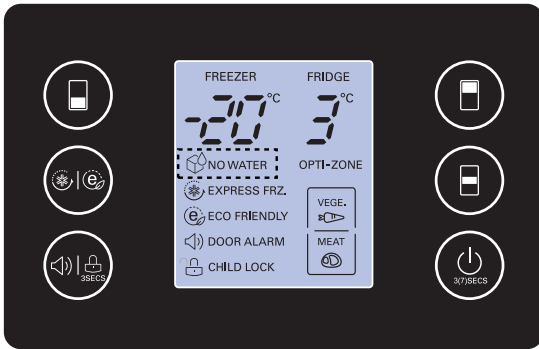

- La marcatura NO WATER () appare sul display quando il serbatoio dell'acqua non è fornito con refrigeratore o non è presente l'acqua nel relativo serbatoio .
- La marcatura NO WATER scompare dal display se il serbatoio dell'acqua pieno di acqua viene rimontato nel frigorifero. Ma se il serbatoio senza acqua è montato nel frigorifero, la marcatura NO WATER scomparirà per un istante e la marcatura NO WATER non verrà nuovamente visualizzata.
- Il suono prodotto mentre il ghiaccio sta cadendo nel contenitore è normale. Dopo l'erogazione, si può udire un tonfo ("thump") quando la pompa si avvia. Questo è un suono normale.

NOTA

- Quando si monta o si smonta il serbatoio dell'acqua, fare attenzione a non applicare una forza eccessiva in quanto essa può danneggiare il serbatoio dell'acqua .
- Se l'acqua non è presente nel serbatoio relativo, non potrete usare la funzione di produzione di ghiaccio automatica.
- Quando il livello dell'acqua nel suo serbatoio è basso, la taglia dei cubetti può essere inferiore.
- Quando si rabbocca l'acqua nel serbatoio, è buona cosa svuotare il vecchio contenuto prima di riempirlo.
- Riempire il serbatoio con l'acqua fino ad una capacità massima di 1,5 litri.

⚠ ALLERTA

- Usare acqua potabile che sia fatta scorrere nelle tubazioni.
 - Se si usano bevande non alcoliche, latte e succhi di frutta o acqua di pozzo (inclusi Ca, Mg, Si, ecc...) o acqua non filtrata, questo può provocare un arresto del dispositivo.
- Quando si riempie il serbatoio con l'acqua, fare raffreddare l'acqua calda e introdurre il serbatoio nel frigorifero.
 - L'acqua calda può essere causa di un guasto del dispositivo.
- Poiché il serbatoio dell'acqua può essere pesante, non permettete ai bambini di usare o maneggiare il serbatoio dell'acqua, in particolare con una sola mano.

Conservazione degli alimenti

▲ ATTENZIONE

- Non conservare alimenti che potrebbero andare a male facilmente a basse temperature, quali banane e meloni.
- Far sempre raffreddare gli alimenti prima di conservarli in frigorifero. L'inserimento di alimenti caldi nel frigorifero/congelatore potrebbe rovinare gli altri alimenti e aumentare i consumi elettrici.
- Conservare gli alimenti sempre in un contenitore chiuso, per evitare l'evaporazione di condensa e mantenere intatto il sapore degli alimenti.
- Non ostruire le aperture di ventilazione con gli alimenti. Una corretta circolazione dell'aria aiuta a mantenere uniforme la temperatura all'interno del frigorifero/congelatore.
- Non aprire la porta frequentemente. L'apertura della porta provoca l'ingresso di aria calda e il conseguente innalzamento della temperatura.
- Per permettere una più agevole regolazione della temperatura, non collocare gli alimenti vicino al selettore di regolazione della temperatura.
- Non collocare mai un numero eccessivo di alimenti sul rack della porta per evitare che la porta non possa chiudersi correttamente.
- Non conservare bottiglie nello scomparto congelatore per evitare che possano scoppiare una volta congelate.
- Non ricongelare alimenti già scongelati per evitare che perdano il loro sapore e il loro valore nutritivo.
- Non conservare nel frigorifero prodotti farmaceutici e per uso scientifico o altri prodotti sensibili alla temperatura.
I prodotti che devono essere conservati in ambienti a temperatura controllata non possono essere collocati nel frigorifero.
- Per congelare rapidamente alimenti appena acquistati, collocarli nel cassetto centrale del frigorifero, quindi premere il pulsante Express Frz.
- Per garantire una buona circolazione dell'aria nell'unità, inserire i cassette del congelatore fino in fondo.

Suggerimento per il risparmio di energia

- Non tenere la porta aperta per un tempo prolungato, chiudere la porta nel più breve tempo possibile.
- Non mettere una quantità di cibarie eccessiva all'interno del frigorifero. Si deve mantenere uno spazio sufficiente per la circolazione libera dell'aria di raffreddamento.
- Non impostare la temperatura del frigorifero-congelatore inferiore a quella che è necessaria. Non mettere gli alimenti vicini al sensore di temperatura. Mantenere una distanza dai sensori di almeno 5mm.
- Lasciar raffreddare l'alimento caldo prima di riporlo nel frigorifero. Introducendo un alimento caldo nel frigorifero-congelatore si potrebbero danneggiare altri alimenti e un aumento notevole della bolletta elettrica.
- Non chiudere le bocchette dell'aria con gli alimenti. Una leggera circolazione di aria fredda mantiene il frigorifero-congelatore ad una temperatura costante.
- Non aprire la porta frequentemente. L'apertura della porta permette l'ingresso di aria calda nel frigorifero-congelatore e provoca un aumento della temperatura.
- Per mantenere una posizione delle parti interne come cestelli, cassette (parte frigorifero), ripiani e ripiani a griglia. Fornito dal fabbricante consente un utilizzo più efficiente per il risparmio di energia. (Riferimento pagg. 10, 11)

Informazioni generali

Assenza di corrente

- Un'assenza di corrente di 1-2 ore non provoca alcun danno agli alimenti conservati. Evitare di aprire e chiudere la porta troppo frequentemente.

Spostamento del frigorifero/congelatore

- Rimuovere gli alimenti dal frigorifero/congelatore e fissare gli elementi mobili con del nastro.
- Ruotare le viti di livellamento fino a bloccarle in posizione prima di spostare il frigorifero/congelatore, per evitare di graffiare il pavimento o di non poter spostare l'unità agevolmente.

Tubo anticondensa

- Il tubo anti-condensazione è installato attorno al lato anteriore del frigorifero e del congelatore e sulla parete divisoria tra gli scomparti frigo e congelatore per impedire la formazione di condensa.
- Il frigorifero/congelatore può sembrare caldo dopo l'installazione o se la temperatura ambiente è elevata. Questa condizione è del tutto normale.

Tubo anticondensa

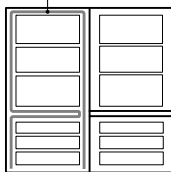

Inversione delle porte

- Il frigorifero/congelatore è munito di porte che possono essere invertite in modo che possano essere aperte sia da destra che da sinistra, a seconda dell'arredamento della cucina.

MANIGLIE DELLA PORTA (per modelli a 2 toni di allerta)

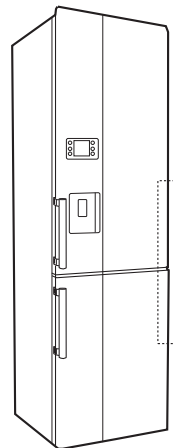

- Se si desidera avere delle maniglie aggiuntive per il lato opposto delle porte bicolore, contattare il negozio dove è stato effettuato l'acquisto del frigorifero. Queste maniglie hanno un costo aggiuntivo.

▲ ATTENZIONE

Tuttavia, per invertire le porte, bisogna rivolgersi al servizio di assistenza. L'inversione degli sportelli non è coperta da garanzia.

Pulizia

Prima della pulizia

Scollegare sempre il cavo di alimentazione dalla presa a muro.

Superfici esterne

Pulire le superfici esterne del frigorifero/ congelatore con un panno pulito imbevuto di acqua calda o di detergente liquido. Al termine dell'operazione, rimuovere tutti i residui di detergente con un panno bagnato.

Superfici interne

Come sopra.

Dopo la pulizia

Verificare che il cavo di alimentazione non sia danneggiato e che la spina sia correttamente inserita nella presa a muro.

⚠ AVVERTENZA

Asciugare sempre il frigorifero/congelatore con un panno dopo averlo lavato con acqua. Non utilizzare sostanze abrasive, petrolio, benzene, diluente, acido idroclorurato, acqua bollente, spazzole ruvide, ecc. per evitare di danneggiare il frigorifero/congelatore.

Vaschetta raccogli-acqua

Eliminare l'umidità intorno alla sezione porta e vassoio_sgocciolatoio con un panno pulito.

Erogatore esterno

Asciugare l'umidità esternamente al dispenser e sul dispenser stesso con un panno.

Serbatoio acqua

1. Per aprire girare la manopola dello sportello. Estrarre il serbatoio dell'acqua.
2. Dopo aver sbloccato e rimosso la fascetta, pulire e risciacquare le parte interna e quella esterna del serbatoio usando un prodotto neutro per la pulizia.

Coperchio del serbatoio

Pulire e risciacquare il coperchio del serbatoio usando un prodotto neutro per la pulizia. Specialmente nella parte scanalata del coperchio del serbatoio è utile pulire utilizzando uno spazzolino.

⚠ ATTENZIONE

Non staccare la vite e il tubo dal coperchio del serbatoio. Pulire la superficie esterna.

Smart Diagnosis™

(Opzionale)

Nel caso insorgano problemi con il frigorifero, esso è in grado di trasmettere i dati tramite il vostro telefono al centro di assistenza LG. Questo vi dà la possibilità di parlare direttamente con i nostri esperti. L'esperto registra i dati trasmessi dalla vostra macchina e li usa per analizzare il problema, fornendo una diagnosi rapida ed efficace.

Se si verificano problemi con il vostro frigorifero, chiamate il centro di assistenza LG. Utilizzate la funzione Smart Diagnosis solo dopo aver ricevuto le istruzioni dall'agente del call center LG. I suoni di trasmissione che sentirete sono normali e saranno simili al suono di un apparecchio fax.

Smart Diagnosis non può essere attivata se il frigorifero non è collegato all'alimentazione. Se il frigorifero non può essere acceso, il problema deve essere risolto senza l'utilizzo della Smart Diagnosis.

In primo luogo, chiamate il centro di assistenza LG. Utilizzate la funzione Smart Diagnosis solo dopo aver ricevuto le istruzioni dall'agente del call center LG.

1. Aprite la porta del frigorifero.

2. Premete e tenete premuto il pulsante 'Freezer' (Congelatore) per 3 secondi.



3 sec.



Nota

Se la porta rimane aperta per oltre un minuto, è necessario chiudere la porta e ricominciare dal punto 1.

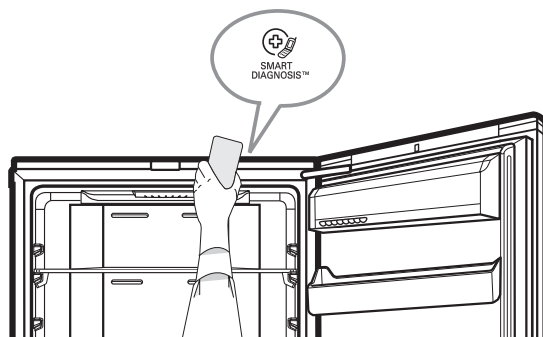

3. Seguendo le istruzioni dell'operatore, tenere il microfono del telefono vicino all'icona "SmartDiagnosis".
4. Mantenete in posizione il telefono fino al termine del trasferimento sonoro dei dati.
5. Tenere il telefono in posizione fino a quando si disattiva il tono di trasmissione. Questa operazione richiede circa 3 secondi. Proseguire la conversazione con l'operatore, che sarà quindi in grado di assistervi utilizzando le informazioni trasmesse per l'analisi.

Nota

- Per ottenere un risultato ottimale, non spostate il telefono durante la trasmissione dei toni.
- Se l'agente del call center non è in grado di ottenere una registrazione accurata dei dati, è possibile che vi chiedi di provare di nuovo.
- Le differenze locali di qualità della chiamata possono influenzare la funzione.
- Utilizzate il telefono fisso per migliori prestazioni di comunicazione, con un conseguente migliore servizio.
- Una scarsa qualità della chiamata può causare una cattiva trasmissione dei dati dal telefono alla macchina, con conseguente funzionamento improprio della Smart Diagnosis.

Prima di rivolgersi al Centro di assistenza tecnica, consultare l'elenco riportato di seguito, per risparmiare tempo e denaro.

L'elenco descrive i problemi più comuni non imputabili a difetti di materiali o lavorazione.

Problema	Possibili cause
Il frigorifero/congelatore non funziona	<ul style="list-style-type: none"> • Il cavo di alimentazione potrebbe non essere collegato alla presa a muro. Verificare che il cavo sia fissato saldamente. • Fusibile di protezione della casa bruciato o scatto dell'interruttore automatico. Verificare e/o sostituire l'interruttore automatico. • Assenza di alimentazione. Verificare che l'alimentazione sia presente nel resto della casa.
La temperatura degli scomparti frigorifero o congelatore è troppo elevata	<ul style="list-style-type: none"> • Il selettore della temperatura è collocato nella posizione corrispondente all'impostazione errata. Leggere le istruzioni riportate nella sezione dedicata alla selezione della temperatura. • Il frigorifero/congelatore è stato collocato in prossimità di una fonte di calore. • Temperatura esterna elevata e apertura frequente della porta. • Porta lasciata aperta troppo a lungo. • Pacchetto che impedisce la chiusura della porta o blocca il condotto di ventilazione nello scomparto congelamento.
Vibrazioni, rumori di fondo o anomali	<ul style="list-style-type: none"> • È possibile che il frigorifero/congelatore sia stato installato su una superficie irregolare che ne rende la posizione instabile. Verificare che il frigorifero/congelatore sia correttamente allineato ruotando la vite di livellamento. • Nella parte posteriore del frigorifero/congelatore sono stati collocati oggetti inutili.
Presenza di ghiaccio o cristalli di ghiaccio sugli alimenti congelati	<ul style="list-style-type: none"> • È possibile che la porta sia stata lasciata aperta o che qualcosa la ostruisca. • La porta è stata aperta troppo spesso o tenuta aperta troppo a lungo. • La presenza di ghiaccio all'interno di un pacchetto è normale.
Presenza di condensa sulla superficie della struttura	<ul style="list-style-type: none"> • Questo fenomeno tende a verificarsi negli ambienti umidi. Asciugare tutti i residui di umidità con un panno asciutto.
Accumulo di condensa all'interno del frigorifero/congelatore	<ul style="list-style-type: none"> • La porta è stata aperta troppo spesso o tenuta aperta troppo a lungo. • L'aria molto umida tende a penetrare all'interno del frigorifero/congelatore quando le porte vengono aperte.
Cattivo odore all'interno del frigorifero	<ul style="list-style-type: none"> • Gli alimenti con un odore molto forte devono essere adeguatamente coperti e protetti. • Verificare che non ci siano alimenti andati a male. • Pulire l'interno del frigorifero/congelatore consultando le istruzioni riportate nell'apposita sezione.

La porta non si chiude correttamente

- La chiusura della porta è impedita dalla presenza di un pacchetto. Spostare il pacchetto che impedisce la chiusura della porta.
- Il frigorifero/congelatore non è collocato in una posizione piana. Regolare le viti di livellamento.
- Il pavimento su cui poggia il frigorifero/congelatore è irregolare e provoca instabilità. Sollevare leggermente il lato anteriore del frigorifero/congelatore con la vite di livellamento.

La luce interna non funziona

- Assenza di alimentazione elettrica.
- Per la sostituzione della lampadina bisogna contattare il servizio di assistenza.

Erogazione d'acqua assente

- Livello dell'acqua nel serbatoio troppo bassa.
Töltse fel a tartályt legalább 3.2 liter vízzel.

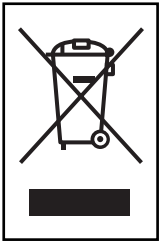

SMALTIMENTO DELLE APPARECCHIATURE OBSOLETE

1. Quando su un prodotto è riportato il simbolo di un bidone della spazzatura barrato da una croce significa che il prodotto è coperto dalla direttiva europea 2002/96/EC.
2. Tutti i prodotti elettrici ed elettronici dovrebbero essere smaltiti separatamente rispetto alla raccolta differenziata municipale, mediante impianti di raccolta specifici designati dal governo o dalle autorità locali.
3. Il corretto smaltimento delle apparecchiature obsolete contribuisce a prevenire possibili conseguenze negative sulla salute umana e sull'ambiente.
4. Per informazioni più dettagliate sullo smaltimento delle apparecchiature obsolete, contattare il comune, il servizio di smaltimento rifiuti o il negozio in cui è stato acquistato il prodotto.



MFL67794801



The model and serial number of the refrigerator is located on the back or one side of the refrigerator. Record it below should you ever need service.

MODEL _____
SERIAL _____

Manufacturer address:

LG Electronics Wrocław Sp. z o.o.,
ul. LG Electronics 1-2, Biskupice Podgórne,
55-040 Kobierzyce, Poland.

Printed in Poland