



Einführung

Sicherheitsmaßnahmen

WARNUNG: WEGEN BRANDGEFAHR ODER GEFAHR EINES ELEKTRISCHEN SCHLAGES DARF DAS GERÄT WEDER FEUCHTIGKEIT NOCH REGEN AUSGESETZT WERDEN.

	CAUTION RISK OF ELECTRIC SHOCK DO NOT OPEN	
<p>VORSICHT: UM DAS RISKO EINES STROMSCHLAGS ZU VERMEIDEN, ABDECKUNG (ODER RÜCKSEITE) NICHT ENTFERNEN. ES BEFINDEN SICH KEINE VOM BENUTZER WARTBAREN TEILE IM GERÄT. WARTUNG DARF NUR DURCH KUNDENDIENST AUSGEFÜHRT WERDEN.</p>		

Wichtige Hinweise befinden sich an der Geräterückseite.

	<p>Das Blitzsymbol in einem gleichseitigen Dreieck soll den Benutzer vor nicht isolierter „gefährlicher Spannung“ im Gehäuse des Produkts warnen, die ausreichend hoch sein könnte, um Personen der Gefahr elektrischer Schläge auszusetzen.</p>
	<p>Das Ausrufezeichen in einem gleichseitigen Dreieck soll den Benutzer auf wichtige Betriebs- und Wartungshinweise (Servicehinweise) in der dem Apparat beiliegenden Literatur hinweisen.</p>

Lasersicherheit

Dieses Gerät verwendet einen Laser. Nur der qualifizierte Kundendienst sollte den Deckel abnehmen oder dieses Gerät reparieren, da die Möglichkeit von Augenverletzungen besteht.

WARNUNG: DIE VERWENDUNG VON STEUERUNGEN ODER EINSTELLUNGEN ODER DIE VORNAHME VON ANDEREN ALS DEN HIER DARGESTELLTEN VORGÄNGEN KÖNNTE ZUR ENTSTEHUNG GEFÄHRLICHER STRAHLUNG FÜHREN.

WARNUNG: SICHTBARE UND UNSICHTBARE LASERSTRAHLUNG BEI ÖFFNUNG UND LÖSUNG DER VERRIEGELUNG. SCHAUEN SIE NICHT DIREKT IN DEN STRAHL.

ORT: IM INNEREN, NAHE BEIM DECKELMECHANISMUS.

Stromversorgung

Die Stromversorgung ist angeschlossen und das Gerät stromführend, wenn der Netzstecker in eine 220–240 V~, 50 Hz Steckdose gesteckt wurde. Um das Gerät zu betreiben, drücken Sie [I/O] **ON / STANDBY**.

ACHTUNG: STROMFÜHRENDE TEILE IM INNEREN. KEINE SCHRAUBEN ENTFERNEN.

Warnung

1. Versuchen Sie nicht, das Gehäuse zu öffnen. Es befinden sich keine Teile im Inneren, die Sie reparieren könnten. Rufen Sie für jeglichen Service den qualifizierten Kundendienst.

2. Die Schlitze und Öffnungen an den Seiten und unter dem Gehäuse dienen der Belüftung. Zur Absicherung des ordnungsgemäßen Betriebs und um das Gerät vor Überhitzung zu schützen, dürfen diese Öffnungen nicht blockiert oder verdeckt werden. Stellen Sie das Gerät nicht an geschlossenen Orten wie Bücherregalen auf, wenn keine ausreichende Belüftung gewährleistet ist.
3. Halten Sie das Gerät von Heizkörpern und anderen Wärmequellen fern.
4. Vermeiden Sie seine Benutzung in der Nähe von starken Magnetfeldern.
5. Stecken Sie keinerlei Gegenstände durch die Gehäuseschlitze oder -öffnungen in das Gerät, da sie stromführende Teile berühren oder Teile kurzschließen könnten, so dass Brand oder elektrische Schläge auftreten könnten.
6. Verschütten Sie keine Flüssigkeit auf dem Gerät. Sollte Flüssigkeit verschüttet werden und in das Gerät eindringen, wenden Sie sich an den qualifizierten Kundendienst.
7. Stellen Sie das Gerät nicht senkrecht auf. Verwenden Sie das Gerät nur in waagrechter (horizontaler) Lage.
8. Dieses Produkt befindet sich im Stand-by-Modus, wenn es ausgeschaltet wird, solange der Netzstecker angeschlossen ist.
9. Stellen Sie keine brennbaren Gegenstände auf das Gerät (Kerzen, etc.).
10. Bevor Sie das Gerät bewegen, nehmen Sie die Disks heraus und ziehen Sie den Netzstecker aus der Steckdose.
11. Ziehen Sie den Stecker heraus um das Gerät bei Nichtbenutzung oder Störungen auszuschalten.
12. Der Netzteil-Stecker sollte immer leicht bedienbar bleiben.
13. Lesen Sie beide Anleitungen um den korrekten und sicheren Aufbau und Verbindungen des Geräts in einem Multimedia System zu gewährleisten.
14. Halten Sie an Lüftungsöffnungen 20 cm Abstand zu anderen Geräten.

Konformitätserklärung

Dieses Produkt erfüllt die Vorschriften der Richtlinien
EMC-Richtlinie: 89 / 336 / EEC
Niederspannungsrichtlinie: 73 / 23 / EEC
CE-Kennzeichnung: 93 / 68 / EEC

Wir erklären hiermit, dass das folgende Produkt:
DVD-Videokassettenrekorder mit Festplatte, Modell
RD-XV45KE
Handelsname: TOSHIBA
folgenden Vorschriften entspricht.

EN55013: 2001+A1:2003, EN55020: 2002+A1:2003,
EN61000-3-2: 2000, EN61000-3-3: 1995 + A1: 2001
EN60065: 2002
EN60825-1 Edition 1.2: 2001



HINWEIS ZUR WIEDERAUFBEREITUNG

Das Verpackungsmaterial dieses Produkts ist wiederaufbereitbar und kann wiederverwendet werden. Bitte entsorgen Sie jegliches Material im Einklang mit den örtlichen Wiederaufberei-tungsvorschriften.

Dieses Produkt besteht aus Materialien, die von einer darauf spezialisierten Firma zur Wiederaufbereitung und Wiederverwendung auseinander gebaut werden können. Batterien sollten nie weggeworfen oder verbrannt werden, sondern im Einklang mit Ihren örtlichen Vorschriften für Chemieabfälle entsorgt werden.



Tragen Sie zum Umweltschutz bei!!!

- Verbrauchte Batterien gehören nicht in den Mülleimer.
- Sie können sie an einer Sammelstelle für verbrauchte Batterien oder Sondermüll entsorgen.
- Wenden Sie sich für Einzelheiten an Ihre örtliche Behörde.



Für den Benutzergebrauch:
Lesen Sie sorgfältig die auf der Geräterückseite angebrachte Modell-Nr. und Serien-Nr. und tragen Sie die Information unten ein. Bewahren Sie diese Information für den künftigen Gebrauch auf.
Modell-Nr. _____
Serien-Nr. _____

Aufstellungsort

- Zur Sicherheit und zum optimalen Betrieb dieses Geräts:
- Stellen Sie das Gerät in waagerechter und stabiler Position auf.
 - Stellen Sie keinerlei Gegenstände direkt auf die Geräteoberseite.
 - Stellen Sie das Gerät nicht direkt oben auf den Fernseher.
 - Schützen Sie das Gerät vor direkter Sonneneinstrahlung und halten Sie es von starken Wärmequellen fern. Vermeiden Sie staubige oder feuchte Umgebung. Vermeiden Sie Orte mit unzureichender Belüftung, um

eine ausreichende Wärmeabstrahlung zu gewährleisten. Verdecken Sie nicht die Belüftungslöcher an den Seiten des Gerätes. Vermeiden Sie starken Vibrationen oder Magnetfeldern ausgesetzte Orte.

Vermeiden Sie die Gefahr elektrischer Schläge oder Brandgefahr

- Berühren Sie das Netzkabel nicht mit nassen Händen.
- Ziehen Sie nicht am Netzkabel, um es aus der Steckdose zu ziehen. Ziehen Sie am Stecker.
- Sollte versehentlich Wasser auf das Gerät gelangen, ziehen Sie sofort das Netzkabel heraus und bringen Sie das Gerät zur Reparatur zu einem Fachkundendienstcenter.

Warnung vor Feuchtigkeitsniederschlag

Es könnte sich Feuchtigkeit im Gerät niederschlagen, wenn dieses von einem kalten Ort an einen warmen Ort gebracht wird, oder nach dem Beheizen eines kalten Ortes sowie unter hohen Feuchtigkeitsbedingungen. Verwenden Sie das Gerät mindestens 2 Stunden lang nicht, damit sein Inneres trocknen kann.

Zum Urheberrechtsschutz

Das ungenehmigte Kopieren, Senden, öffentliche Ausstrahlen und Verleihen von Disks ist verboten. Dieses Produkt beinhaltet eine Technologie für den Schutz des Urheberrechts, die durch die Patente der Vereinigten Staaten und weitere Rechte des geistigen Eigentums geschützt ist. Die Verwendung dieser Technologie für den Schutz des Urheberrechts muss von der Firma Macrovision genehmigt werden. Diese Technologie für den Schutz des Urheberrechts ist nur für die Verwendung im Haushalt und für weitere begrenzte Vorführungen bestimmt, wenn von der Firma Macrovision nichts anderes genehmigt wurde. Das Revers-Engineering oder der Ausbau ist verboten.

Hergestellt unter Lizenz von Dolby Laboratories. „Dolby“ und das Doppel-D-Symbol sind Warenzeichen von Dolby Laboratories.

„Mit Dolby® Digital Stereo Creator können Kunden zuhause Stereo-DVD-Videos mit atemberaubenden Dolby Digital Soundtracks erzeugen. Diese Technologie, sofern sie anstelle des PCM-Aufnahmeverfahrens verwendet wird, spart Speicherplatz auf der Disk, ermöglicht eine höhere Bildauflösung und längere Aufnahmezeiten auf jeder DVD. Mit Dolby Digital Stereo Creator aufgezeichnete DVDs können auf allen DVD-Video-Playern abgespielt werden.“
Hinweis: Dies ist der Fall, wenn die Player mit aktuellen beschreibbaren DVDs kompatibel sind.

„DTS“ und „DTS Digital Out“ sind Warenzeichen der Digital Theater Systems, Inc.



DivX, DivX Certified, und die einschlagigen Logos sind Marken der DivX, Inc. und werden unter Lizenz verwendet.

Einführung

Anschlüsse

Grundlegende Einrichtung

Aufnahme

Wiedergabe

Bearbeiten

Funktions-einrichtung

VCR-Funktionen

Andere

Mitgeliefertes Zubehör

- Fernbedienung mit zwei R6 (AA)-Batterien



- RF-Kabel

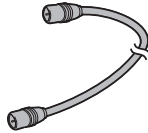

- Benutzerhandbuch

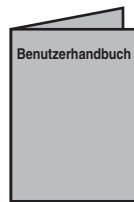

- Schnellbedienungsanleitung



Wartung

REPARATUR

- Bevor Sie das Produkt zum Kundendienst bringen, ziehen Sie bitte den Abschnitt „Störungsbehebung“ auf den Seiten 92-96 heran.
- Versuchen Sie nicht das Problem selbst zu beheben, falls das Gerät nicht mehr betrieben werden kann. Es befinden sich keine vom Benutzer zu reparierenden Teile im Gerät. Schalten Sie das Gerät aus, ziehen Sie das Netzkabel heraus und wenden Sie sich an Ihren Händler oder an ein Fachkundendienstcenter.

GEHÄUSEREINIGUNG

- Verwenden Sie ein weiches, mit einer milden Reinigungslösung angefeuchtetes Tuch. Verwenden Sie keine Alkohol-, Benzin-, Ammoniakhaltigen Lösungen oder Scheuermittel.

FESTPLATTE HANDHABUNG VON FESTPLATTEN

- Die Festplatte (HDD) ist ein Präzisionsgerät, das weder Vibrationen noch starken Stößen oder Verschmutzung ausgesetzt werden darf. Abhängig von der Installationsumgebung oder der Gerätehandhabung, könnte das Gerät beschädigt werden und, im Schlimmsten Fall, sind die Aufnahme oder die Wiedergabe eventuell nicht mehr möglich. Insbesondere während die Festplatte

sich bewegt, darf das Gerät weder Vibrationen noch starken Stößen ausgesetzt werden. Das Stromkabel darf dann nicht herausgezogen werden. Bei einem Stromausfall gehen die Aufnahmen und Programmierungen eventuell verloren.

FESTPLATTE DAS GERÄT BEWEGEN

- Die Festplatte dreht sich während des Betriebs mit hoher Geschwindigkeit. Vergewissern Sie sich, dass die Rotation unterbrochen ist und bewegen Sie das Gerät, ohne es starken Stößen oder Vibrationen auszusetzen.

DVD REINIGUNG DER DISKS

- Sollte eine Disk verschmutzen, reinigen Sie sie mit einem Reinigungstuch. Wischen Sie dabei von der Mitte nach außen. Führen Sie beim Wischen keine Kreisbewegungen aus.
- Verwenden Sie keine Lösungsmittel wie Benzin, Verdüner, handelsübliche Reinigungsmittel, Reinigungsmittel, Scheuermittel oder Antistatik-Sprays für Schallplatten.

DVD REINIGUNG DER DISKLINSE

- Sollte das Gerät trotzdem nicht richtig arbeiten, ziehen Sie bitte die entsprechenden Abschnitte und den Abschnitt „Störungsbehebung“ im Bedienungshandbuch heran. Eventuell ist die Laseroptik beschädigt. Wenden Sie sich zur Überprüfung und Reinigung der optischen Laserabtastung an Ihren Händler oder ein Fachkundendienstcenter.

DVD BEHANDLUNG DER DISKS

- Hinterlassen Sie keine Fingerabdrücke oder Staub auf der Disk-Oberfläche.
- Bewahren Sie die Disks immer in ihrer Hülle auf, wenn sie nicht verwendet werden.

VCR AUTOMATISCHE KOPF-REINIGUNG

- Der Videokopf wird automatisch gereinigt, sobald Sie eine Kassette einlegen oder herausnehmen, so dass Sie immer ein klares Bild sehen.
 - Die Bildwiedergabe könnte verzerrt oder unterbrochen werden, während der Fernsehprogrammempfang klar ist. Die Ursache könnte Staub sein, der sich nach längerer Benutzung auf den Videoköpfen gesammelt hat. Auch gemietete oder verschlissene Bänder können dieses Problem verursachen. Wenn während der Wiedergabe ein gestreiftes oder verschneites Bild erscheint, müssen eventuell die Videoköpfe des Geräts gereinigt werden.
1. Gehen Sie bitte in ein Audio- / Videogeschäft und kaufen Sie einen VHS-Videokopfreiniger guter Qualität.
 2. Sollte der Videokopfreiniger das Problem nicht lösen, wenden Sie sich bitte an Ihren Händler oder ein Fachkundendienstcenter.

Hinweis

- Denken Sie daran, die Bedienungsanleitung des Videokopfreinigers zu lesen, bevor Sie ihn verwenden.
- Reinigen Sie die Videoköpfe nur dann, wenn Probleme auftreten.

Inhaltsverzeichnis

Einführung	2	Bearbeiten	69
Sicherheitsmaßnahmen	2	Diskbearbeitung	69
Merkmale	6	Titel löschen	70
Auswählen einer Disk	8	Titel schützen / Schutz aufheben	72
Führer durch die Bedienungsanleitung	13	Titelnamen bearbeiten	72
Funktionsübersicht	14	Löschen von Teilen eines Titels	73
Einlegen der Batterien in die Fernbedienung	18	Einen Titel teilen	75
Umschaltung zwischen HDD / DVD / VCR	18	Titelkombinationen	76
Beschreibung der Anzeigeeinformation	19	Titel verschieben	77
Anleitungen zum Einstellungsmenü	19	Kapitelmarkierungen	78
Beschreibung der Frontkonsolen-Anzeige	20	Titel zu einer Wiedergabeliste hinzufügen	80
Anschlüsse	21	Funktionseinrichtung	81
Anschlüsse	21	Tour durch die Einstellungsmenüs	81
Grundlegende Einrichtung	23	Wiedergabe-Einstellung	83
Für die erstmalige Inbetriebnahme	23	Display-Einstellung	87
Einstellung der Bildschirmsprache	23	Zurücksetzen auf die Werkseinstellungen	88
Kanalwahl	24	VCR-Funktionen	89
Einstellung der Uhrzeit	26	Wiedergabe	89
Auswahl des Fernsehbildformats	27	Aufnahme und One-Touch-Timer-Aufnahme (OTR)	89
Aufnahme	28	Suche	90
Information zu den unterstützten Medien	28	Sonstige Funktionen	91
Formatierung einer Disk	31	Ändern des Video-farbsystems	91
Tonmodus-Auswahl	33	Hi-Fi Stereo-Klangsystem	91
Aufnahme allgemein	34	Andere	92
One-Touch-Timer-Aufnahme (OTR)	35	Störungsbehebung	92
Zeitgesteuerte Aufnahme	36	Sprachcode	97
Satelliten-Link	38	Glossar	98
Informationen zum Kopieren	40	Technische Daten	99
Einstellungen für ein externes Gerät	48		
Kopieren von externen Geräten	48		
Einstellung der Disk-Sicherung	49		
Finalisierung einer Disk	49		
Wiedergabe	51		
Informationen zur Wiedergabe	51		
Allgemeine Wiedergabe	52		
PBC-Funktion für Video-CDs	59		
Besondere Wiedergabe	60		
Wiederholte- / zufällige / programmierte Wiedergabe / Diavortrag	63		
Suche	65		
Wahl des Audio- und Videoformats	67		

Einführung

Anschlüsse

Grundlegende Einrichtung

Aufnahme

Wiedergabe

Bearbeiten

Funktionseinrichtung

VCR-Funktionen

Andere

Merkmale

Dieses Gerät bietet folgende Funktionen.

Aufnahme

Mit diesem Gerät können Sie Festplatten, DVD-RWs (wieder beschreibbar) und DVD-Rs (einmal beschreibbar) sowie Videobänder bespielen. Treffen Sie eine beliebige Wahl.

FESTPLATTE

DVD

VCR

One-Touch-Timer-Aufnahme (OTR)

[↵ Seite 35 (Festplatte / DVD) oder ↵ Seite 90 (VCR)]

Mit dieser Funktionen können Sie die Aufnahme sofort auf Tastendruck starten. Mit jedem Druck auf **[REC / OTR ●]** (Festplatte / DVD / VCR) verlängert sich die Aufnahmedauer um 30 Minuten.

Linker Kanal Stereoaufnahme

Das Gerät kann automatisch Mono-Ton vom linken Kanal als Pseudo-Stereoton aufnehmen (das gleiche gilt für die linken und rechten Kanäle). (nur AV3)

FESTPLATTE

DVD

Zeitgesteuerte Programmierung bis 32 Programme

[↵ Seiten 36-38]

Sie können das Gerät zur Aufnahme von bis zu 32 Programmen in einem Zeitraum bis zu einem Monat vorprogrammieren. Sie können auch die Aufnahme von Programmen, die täglich oder wöchentlich ausgestrahlt werden, programmieren.

Aufnahme-Monitor [↵ Seite 32]

Vor der Aufnahme können Sie die aktuelle Bildaufnahme und den Klang im gewählten Aufnahmemodus vorab überprüfen.

Automatische Kapitelmarkierung [↵ Seite 32]

Jeder aufgenommene Titel wird automatisch mit Kapitelmarkierungen markiert.

Automatische Wiedergabeliste

(nur Disks im VR-Modus und Festplatte)

[↵ Seite 70]

Die Wiedergabelisten werden automatisch aus der Originalliste kopiert, d. h., Sie können die Titel bearbeiten.

FESTPLATTE

160 GB Festplatte [↵ Seiten 28-30]

Dieses Gerät verfügt über eine 160 GB Festplatte mit einer Aufnahmekapazität von 340 Stunden (im SEP-Modus). Die Festplattenvorgang ist identisch mit dem VR-Modus einer DVD-RW.

Die meisten Funktionen, die im VR-Modus einer DVD-RW zur Verfügung stehen, gelten ebenso für die Festplatte.

VPS / PDC [↵ Seite 37]

Dieses System gewährleistet, dass das Fernsehprogramm, das Sie mit Hilfe der Timer-Aufnahmefunktion aufnehmen möchten, genau vom Anfang bis zum Ende der Sendung dauert, selbst wenn die tatsächliche Sendezeit abweicht.

DVD

Automatische DVD Menü Erstellung

(nur im Video-Modus) [↵ Seite 50]

Die DVD-Menüs werden automatisch während der Finalisierung einer Disk im Video-Modus erzeugt.

Automatische Finalisierung (nur im Video-Modus)

[↵ Seite 50]

Sie können die Einstellung so wählen, dass die Disk automatisch finalisiert wird, wenn der freie Speicherplatz aufgebraucht ist.

Aufnahme-Monitor [↵ Seite 36]

Sollte die DVD während der zeitgesteuerten Aufnahme auf DVD unrund laufen oder sich keine aufnahmefähige Disk im Gerät befinden, wechselt das Gerät automatisch zur Festplatte als Aufnahmemedium.

Kopieren

Mit diesem Gerät ist das Kopieren zwischen Festplatte, DVD oder VCR in zwei Richtungen möglich.

FESTPLATTE

DVD

Maximal 20-fache Kopiergeschwindigkeit (Hochgeschwindigkeitskopie) im VR-Modus von Festplatte auf DVD-RW [↵ Seiten 44-46]

Bei der Verwendung kompatibler Disks ist die 20-fache Hochgeschwindigkeitskopie im VR-Modus von Festplatte auf DVD-RW möglich.

Direkte Kopieren [↵ Seite 44]

Beim Kopieren von Festplatte auf DVD im Aufnahmemodus „Auto“, wählt das Gerät automatisch den besten Aufnahmemodus für das Kopieren aus.

Wiedergabe

FESTPLATTE

DVD

VCR

Gleichzeitige Wiedergabe und Aufnahme

[↵ Seite 61]

Während der Aufnahme können Sie einen Titel abspielen.

FESTPLATTE

DVD

Theaterklangqualität zuhause [↵ Seite 22]

Sofern Sie das Gerät an einen Dolby Digital kompatiblen Verstärker oder Decoder anschließen, können Sie zuhause Theaterklangqualität genießen.

Variablen Sprung [↵ Seite 62]

Sie können jederzeit auf Tastendruck während der Wiedergabe zu der vorab im Einstellungs Menü festgelegten Zeit springen.

Variable Wiederholung [↵ Seite 62]

Sie können jederzeit auf Tastendruck während der Wiedergabe zu der vorab im Einstellungs Menü festgelegten Zeit zurück springen.

FESTPLATTE

Wiedergabe im Zeitwechsel [↵ Seite 61]

Sie können schon von Anfang an während der Aufnahme eines Titels diesen auch wiedergeben.

Seriensuche [↵ Seite 66]

Sie können nach einer Titelgruppe mit den gleichen zeitgesteuerten Aufnahmen suchen.

Bearbeitung

FESTPLATTE

DVD

Löschen von Titeln [➡ Seiten 70-71]

Titel, die Sie nicht mehr brauchen, können gelöscht werden.

Wiedergabelisten herstellen [➡ Seiten 70-80]

Sofern die Originalliste unverändert bleibt, können Sie die Titel in der Wiedergabeliste bearbeiten.

- So benennen Sie die Titel
- Kapitelmarkierungen einrichten / löschen
- Titel trennen / kombinieren
- Teile der Titel löschen
- Titel verschieben

Titelschutz [➡ Seite 72]

Sie können das unbeabsichtigte Bearbeiten oder das Löschen der Titel verhindern.

Kompatibilität

DVD

Wiedergabe von im Videomodus aufgenommenen Disks auf regulären DVD-Playern [➡ Seiten 49-50]

Im Video-Modus aufgenommene Disks können in regulären DVD-Playern sowie in Computer-DVD-Laufwerken wiedergegeben werden, wenn diese mit DVD-Video-Wiedergabe kompatibel sind. Sie müssen die im Video-Modus aufgenommenen Disks abschließen, um sie in anderen DVD-Playern wiedergeben zu können.

- Das DVD-Videoformat (Video-Modus) ist ein neues Format zum Aufnehmen auf DVD-RW / R-Disks, das im Jahr 2000 vom DVD-Forum genehmigt wurde. Die Konformität mit diesem Format ist für Hersteller von DVD-Wiedergabegeräten nicht obligatorisch. Daher gibt es DVD-Videoplayer, DVD-ROM-Laufwerke und andere DVD-Wiedergabegeräte, die keine im DVD-Videoformat aufgenommenen DVD-RW / R-Disks wiedergeben können.

Einführung

Anschlüsse

Grundlegende Einrichtung

Aufnahme

Wiedergabe

Bearbeiten

Funktionseinrichtung

VCR-Funktionen

Andere



Auswählen einer Disk

Wenn Sie DVD- oder CD-Software abspielen bzw. Programme von der Festplatte auf eine beschreibbare DVD kopieren möchten, legen Sie die passende Disk in den Rekorder ein. Es gibt viele Disk-Arten und -Formate. Wählen Sie anhand der folgenden Informationen eine geeignete Disk aus.

Hinweis

- Handhaben Sie die Disk gemäß Anweisungen der Disk-Bedienungsanleitung.
- Toshiba garantiert nicht, dass alle Disks mit DVD- oder CD-Logos wie erwartet funktionieren. Darüber hinaus kann Toshiba nicht garantieren, dass auf diesem Gerät aufgenommene Disks auf anderen DVD-Playern, -Recordern und/oder PC-Laufwerken fehlerfrei funktionieren.

Für Aufnahme / Wiedergabe









Disc	Symbol	Technische Angabe	Bemerkungen
DVD-R		<ul style="list-style-type: none"> • 4.7GB für General Version 2.0 (8cm (3 1/4 Zoll)) (12cm (4 3/4 Zoll)) 	<p>Lesen Sie sich den Abschnitt „Informationen über DVD-R-Disks“ sorgfältig durch (Seite 10).</p> <p>Je nach Disk-Status oder Aufnahmegerät ist eine Wiedergabe der Disk auf diesem Recorder eventuell nicht möglich.</p>
DVD-RW		<ul style="list-style-type: none"> • 4.7GB für Versionen 1.1 und 1.2 (8cm (3 1/4 Zoll)) (12 cm (4 3/4 Zoll)) 	<p>Lesen Sie sich den Abschnitt „Informationen über DVD-RW-Disks“ sorgfältig durch (Seite 10).</p> <p>Je nach Disk-Status oder Aufnahmegerät ist eine Wiedergabe der Disk auf diesem Recorder eventuell nicht möglich.</p>

Verwenden verschiedener Disk-Typen für unterschiedliche Zwecke

DVD-RW / R-Disks bei der Erstellung eigener Original-Disks für den Vertrieb
 DVD-R-Disks wurden so konzipiert, dass sie mit dem globalen DVD-Video-Standardformat kompatibel sind. Sie können nur einmal bespielt werden. DVD-R-Disks sind geeignet, wenn Sie mit diesem Recorder eigene Originalinhalte (aufgenommene persönliche Ereignisse, wie z. B. eine Hochzeitsfeier) bearbeiten, auf den Recorder übertragen und Kopien herstellen möchten, um sie an Freunde oder Verwandte zu senden. Die Disks können auf anderen kompatiblen DVD-Playern wiedergegeben werden. DVD-RWs, welche wieder gelöscht werden können, sind ebenfalls verwendbar.

Wir können nicht garantieren, dass auf diesem Recorder aufgenommene DVD-RW / R-Disks auf allen DVD-Recordern/Playern abspielbar sind. Analog dazu gibt es keine Garantie, dass alle auf anderen Recordern aufgenommenen DVD-RW / R-Disks auf diesem Recorder abspielbar sind.

Nur zur Wiedergabe

Disc	Symbol	Technische Angabe	Bemerkungen
DVD video	 	<ul style="list-style-type: none"> • 8 cm (3 1/4 Zoll) • 12 cm (4 3/4 Zoll) • Regionalcode  oder 	Der Regionalcode dieses DVD-Recorders lautet 2. Der an der Rückseite des Geräts vermerkte Regionalcode muss mit der entsprechenden auf Ihrer DVD-Video-Disk aufgedruckten geographische Zone übereinstimmen. Wenn Sie „Region 2“ oder „ALL regions“ nicht finden, oder wenn die Disk so codiert wurde, dass sie eine Wiedergabe nur in anderen Regionen als Region 2 zulässt, wird keine Disk-Wiedergabe in diesem Recorder zugelassen.
Audio CD (CD-DA)		<ul style="list-style-type: none"> • 8 cm (3 1/4 Zoll) • 12 cm (4 3/4 Zoll) 	
CD-R		<ul style="list-style-type: none"> • 12 cm (4 3/4 Zoll) • CD-DA (Audio-CD-) FORMAT, MP3-, JPEG-, DivX®-Dateien 	Je nach Disk-Status ist eventuell keine Wiedergabe möglich.
CD-RW			
VCD (VIDEO CD)	 	<ul style="list-style-type: none"> • 12 cm (4 3/4 Zoll) • Version 1.1 und 2.0 	

DVD ist ein Warenzeichen der DVD Format/Logo Licensing Corporation.

- Andere als die hier angegebenen Disks können nicht wiedergegeben werden.
- Nicht-standardisierte Disks können nicht wiedergegeben werden, auch wenn sie wie oben gekennzeichnet sind.
- Sie können keine Disks mit Spezialcodierungen (wie z. B. SACDs) oder den DVD-Audioteil von DVD-Audio-Disks wiedergeben.
- Toshiba garantiert nicht, dass alle Disks mit DVD- oder CD-Logos wie erwartet funktionieren.

RW COMPATIBLE Dieser Aufkleber weist auf die Wiedergabekompatibilität mit DVD-RW-Disks hin, die im VR-Modus (Video-Aufzeichnungsformat) aufgenommen wurden.

Hinweis

- Dieses Gerät kann keine DVD-R-Disks wiedergeben, die im VR-Modus (Video-Aufzeichnungsformat) aufgenommen wurden.

- Toshiba haftet nicht für eventuelle Schäden oder Verluste, die direkt oder indirekt durch Fehlfunktionen dieses Recorders verursacht wurden. Dies schließt ohne Einschränkung einen beliebigen der folgenden Punkte ein:
 - Fehler, Inhalte wie vom Benutzer beabsichtigt aufzunehmen.
 - Fehler, Inhalte wie vom Benutzer beabsichtigt zu bearbeiten.
 - Wenn eine auf diesem Recorder erstellte DVD-RW / R auf einem anderen DVD-Player, -Recorder oder PC-Laufwerk verwendet wird (z. B. Einlegen, Wiedergabe, Aufnahme oder Bearbeitung).
 - Wenn eine DVD-RW / R, die auf die unter dem vorigen Punkt beschriebene Art verwendet wird, erneut in diesem Recorder verwendet wird.
 - Wenn eine auf einem anderen DVD-Recorder oder in einem PC-Laufwerk aufgenommene DVD-RW / R auf diesem Recorder verwendet wird.
- Einige Funktionen sind bei PC-Disks eventuell nicht verfügbar.
- Auf diesem Recorder aufgenommene Disks funktionieren eventuell nicht wie erwartet auf anderen DVD-Playern, -Recordern oder PC-Laufwerken.

Aufgrund der Fehler und Probleme, die beim Erstellen der DVD- und CD-Software und bei der Herstellung von DVD- und CD-Disks auftreten können, kann Toshiba nicht garantieren, dass das Produkt sämtliche Funktionen aller DVDs mit DVD-Logo bzw. aller CDs mit CD-Logo unterstützt. Toshiba stellt als Entwickler von DVD-Technologie DVD-Player nach den höchsten Qualitätsstandards her, Daher kommen derartige Kompatibilitätsprobleme nur selten vor.

Einführung

Anschlüsse

Grundlegende Einrichtung

Aufnahme

Wiedergabe

Bearbeiten

Funktions-einrichtung

VCR-Funktionen

Andere

Informationen über DVD-R-Disks

Standards

- DVD-R for General Version 2.0-Disks können für die Aufnahme und Wiedergabe verwendet werden.
- Disks, die mit der folgenden Aufnahmemodus-Geschwindigkeit kompatibel sind, können ebenfalls verwendet werden:
Version 2.0/2x
Version 2.0/4x
Version 2.0/8x
- Wählen Sie Disks, die mit „für Video“, „für Aufnahme“, „120 min.“ usw. gekennzeichnet sind.

Aufnahmebedingungen

- Bilder, für die Kopieren untersagt oder eingeschränkt ist („Einmalkopie“ oder „Kopierschutz“) können nicht aufgezeichnet werden.
- Es wird dringend empfohlen, beliebige Disks vom Typ DVD-R 2x oder 8x zu verwenden, um eine gute Aufnahmequalität sicherzustellen.

Disks, die getestet wurden und für mit diesem Recorder kompatibel befunden wurden:

Verbatim DVD-R 8x
Maxell DVD-R

Informationen über DVD-RW-Disks

Standards

- Disks mit der Bezeichnung DVD-RW Ver. 1.1 oder 1.2 können verwendet werden.
- Disks, die mit den folgenden Aufnahmemodus-Geschwindigkeiten kompatibel sind, können ebenfalls verwendet werden:
Version 1.1/2x
Version 1.2/4x
- Wählen Sie Disks, die mit „für Video“, „für Aufnahme“, „120 min.“ usw. gekennzeichnet sind.

Aufnahmebedingungen







- Bilder, für die Kopieren untersagt ist (Kopierschutz) können nicht aufgezeichnet werden. Wenn die Disk als CPRM-kompatibel gekennzeichnet ist, können Bilder, für die Kopieren eingeschränkt ist (Einmalkopie) im VR-Modus aufgezeichnet werden.
- Es wird dringend empfohlen, Disks vom Typ DVD-RW 4x zu verwenden, um eine gute Aufnahmequalität sicherzustellen.

Disks, die getestet wurden und für mit diesem Recorder kompatibel befunden wurden:

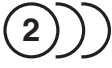
TDK DVD-RW 2x
JVC DVD-RW 4x

Kennzeichnungen auf DVD-Video-Disks

Nachfolgend finden Sie Beispiele für Kennzeichnungen und deren Bedeutungen.

Symbol	Bedeutungen
	Anzahl der auf der Disk aufgenommenen Audio-Streams. (2 Streams, wie in diesem Beispiel Englisch und Japanisch.)
	Anzahl der auf der Disk aufgenommenen Untertitelsprachen. (In diesem Beispiel wurden 2 Untertitelsprachen aufgenommen.)
	Anzahl der auf der Disk aufgenommenen Kamerawinkel. (In diesem Beispiel wurden 3 Kamerawinkel aufgenommen.)
	Bilder werden im Standardbildformat (Seitenverhältnis 4:3) aufgenommen.
	Bilder werden im Bildformat Letter Box (Seitenverhältnis 4:3 mit horizontalen schwarzen Balken über und unter dem Bild) aufgenommen.
	Bilder werden im Breitbandbildformat 16:9 aufgenommen. Fernsehgeräte mit dem Seitenverhältnis 4:3 zeigen sie im Format Letter Box an.
	Bilder werden im Breitbandbildformat 16:9 aufgenommen. Fernsehgeräte mit dem Seitenverhältnis 4:3 zeigen sie im Format Pan Scan an (eine oder beide Seiten des Bildes werden abgeschnitten).
	Das tatsächliche Bildformat kann unterschiedlich sein. Dies hängt vom Seitenverhältnis bzw. von der Modusauswahl des Fernsehgeräts ab.

Struktur des Disk-Inhalts

Normalerweise werden DVD-Video-Disks in Titel unterteilt, die wiederum in Kapitel aufgeteilt werden. Disks mit JPEG-Dateien oder Video-CDs/Audio-CDs sind in einzelne Spuren unterteilt. Die Datendisk enthält MP3-/DivX®-Dateien, die zu Gruppen zusammengefasst sind, wobei diese Gruppen in einzelne Spuren unterteilt sind.

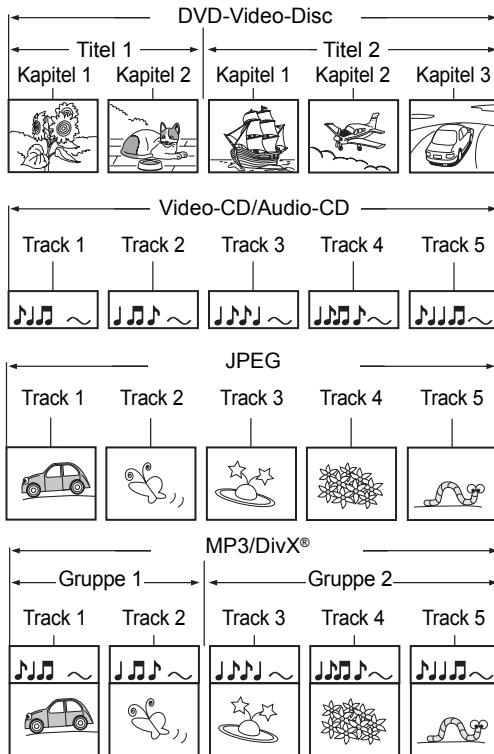

- Titel:** Unterteilter Inhalt einer DVD-Video-Disk. Entspricht etwa dem Titel einer Geschichte bei Kurzgeschichten.
- Kapitel:** Unterteilter Inhalt eines Titels. Entspricht einem Kapitel in einer Geschichte.
- Track:** Unterteilter Inhalt einer Video-CD, Audio-CD oder Datendisk mit MP3-, JPEG- oder DivX®-Dateien.
- Gruppe:** Unterteilter Inhalt einer MP3- oder DivX®-Datendisk. Besteht aus einer Reihe von Tracks.
- Alle Titel, Kapitel und Tracks erhalten eine Nummer, die „Titelnummer“, „Kapitelnummer“ bzw. „Tracknummer“ genannt wird. Einige Disks verfügen eventuell nicht über diese Nummern.

Wenn Sie auf der Festplatte aufnehmen, entspricht eine Aufnahme immer einem Titel. Sie können einen Titel in mehrere Kapitel unterteilen, indem Sie für eine einfachere Szenensuche Abschnittsgrenzen einfügen.

Informationen zum Umgang mit den Disks

- Berühren Sie nicht die Wiedergabeseite der Disk.

Ja

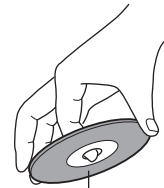

Wiedergabeseite

- Kleben Sie kein Papier und auch kein Klebeband auf eine Disk.

Nein



Informationen zum Reinigen von Disks

- Durch Fingerabdrücke und Staub auf der Disk. Werden Bild- und Tonverschlechterungen verursacht. Wischen Sie die Disk von der Mitte nach außen mit einem weichen Tuch ab. Halten Sie die Disk immer sauber.

Ja



Nein



- Verwenden Sie keine Lösungsmittel, wie beispielsweise Verdünner, Benzin, handelsübliche Reinigungsmittel oder Antistatik-Sprays für Schallplatten. Dadurch kann die Disk beschädigt werden.

Informationen zum Aufbewahren von Disks

- Bewahren Sie Disks nicht an Orten auf, die direkter Sonneneinstrahlung ausgesetzt sind oder in deren Nähe sich Wärmequellen befinden.
- Bewahren Sie Disks nicht an Orten auf, die Feuchtigkeit und Staub ausgesetzt sind, wie z. B. in einem Badezimmer oder in der Nähe eines Luftbefeuchters.
- Bewahren Sie Disks senkrecht in einer Hülle auf. Wenn Disks gestapelt werden oder wenn Gegenstände auf die Disk gelegt werden und sich diese nicht in der Hülle befindet, kann es zu Verwölbungen kommen.

Einführung

Anschlüsse

Grundlegende Einrichtung

Aufnahme

Wiedergabe

Bearbeiten

Funktionseinrichtung

VCR-Funktionen

Andere

Disks und Zwecke

Die Tabelle zeigt die Hauptfunktionen an, die auf diesem Recorder je nach Disk-Kategorie verfügbar sind. Diese Übersicht soll Ihnen beim Auswählen der geeigneten Disk behilflich sein.

	DVD-RW-Disk Video-Modus	DVD-RW-Disk VR-Modus	DVD-R-Disk Video-Modus
Eigenschaften dieses Recorders	Geeignet zum Speichern von Daten im Video-Modus zur Wiedergabe auf kompatiblen Geräten. Sie können aufgenommene Inhalte löschen, um die Disk mehrmals zu verwenden.	Geeignet zum Speichern von Daten im VR-Modus zur Wiedergabe auf kompatiblen Geräten. Sie können aufgenommene Inhalte löschen, um die Disk mehrmals zu verwenden.	Geeignet zum Speichern von Daten im Video-Modus zur Wiedergabe auf kompatiblen Geräten. Wenn Sie den Videomodus-Abschlussprozess an einer aufgenommenen Disk ausführen, kann die Disk auf anderen Playern wiedergegeben werden. Danach können Sie keine Ergänzungen, Korrekturen und Löschungen mehr am Inhalt der Disk vornehmen.
Für den erstmaligen Gebrauch	Initialisieren Sie die Disk.	Initialisieren Sie die Disk.	Es sind keine vorbereitenden Schritte erforderlich.
Aufnahme eines Fernsehprogramms	Ja	Ja	Ja
Löschen von aufgenommenen Inhalten	Ja Wenn an der Disk der Videomodus-Abschlussprozess durchgeführt wurde, machen Sie zuerst diesen Prozess rückgängig, und löschen Sie dann ihren Inhalt.	Ja Sie können aufgenommene Inhalte löschen, ohne den Abschlussprozess rückgängig zu machen.	Ja Durch Löschen des Inhalts kann der Speicherplatz auf der Disk nicht wieder hergestellt werden. <u>Nachdem Sie den Videomodus-Abschlussprozess an einer aufgenommenen Disk ausgeführt haben, können Sie keinen Inhalt der Disk mehr löschen.</u>
Indizieren von aufgenommenen Inhalten Benennen eines Titels Anzeige der Titel in der Thumbnail-Ansicht	Ja Ja <u>Nachdem Sie die Videomodus-Finalisierung an einer aufgenommenen Disk ausgeführt haben, können Sie weder einen Titel eingeben noch die Titel in der Thumbnail-Ansicht anzeigen lassen.</u>	Ja Ja <u>Nachdem Sie die VR-modus-Finalisierung an einer aufgenommenen Disk ausgeführt haben, können Sie noch einen Titel eingeben oder die Titel in der Thumbnail-Ansicht anzeigen lassen.</u>	Ja Ja <u>Nachdem Sie die Videomodus-Finalisierung an einer aufgenommenen Disk ausgeführt haben, können Sie weder einen Titel eingeben noch die Titel in der Thumbnail-Ansicht anzeigen lassen.</u>
Sammeln von Lieblingsszenen (Playlist-Bearbeitung) Erstellen eines neuen Titels aus einer Playlist mit Lieblingsszenen (Kopieren innerhalb derselben Disk)	Nein Nein	Ja Ja	Nein Nein
Wiedergabe von auf diesem Recorder aufgenommenen Inhalten auf anderen Geräten	Ausführen des Videomodus-Abschlussprozesses auf diesem Recorder Durch diesen Prozess kann die Disk auf anderen kompatiblen Geräten abgespielt werden. (Einige Modelle verfügen nicht über diese Funktion.)	Ausführen des VR-Modus-Abschlussprozesses auf diesem Recorder Durch diesen Prozess kann die Disk auf anderen kompatiblen Geräten abgespielt werden. (Einige Modelle verfügen nicht über diese Funktion.)	Ausführen des Videomodus-Abschlussprozesses auf diesem Recorder Durch diesen Prozess kann die Disk auf anderen kompatiblen Geräten abgespielt werden. (Einige Modelle verfügen nicht über diese Funktion.)
Wenn eine Nachricht angezeigt wird und die eingelegte Disk nicht verwendet werden kann:	Initialisieren Sie die Disk.	Initialisieren Sie die Disk.	-

Führer durch die Bedienungsanleitung

In der Bedienungsanleitung verwendete Symbole

Dem Aufnahmestatus oder gültigen Funktionen für die einzelnen Disktypen, werden die folgende Symbole jeder Betriebsfunktion vorangestellt.

Symbol	Beschreibung
	Verfügbar für (die interne) Festplatte
	Verfügbar für DVD-Videos
	Verfügbar für DVD-RWs im Videomodus
	Verfügbar für DVD-RWs im VR-Modus
	Verfügbar für DVD-Rs im Videomodus
	Verfügbar für Audio-CDs
	Verfügbar für Video-CDs
	Verfügbar für CD-RW / Rs mit MP3-Dateien
	Verfügbar für CD-RW / Rs mit JPEG-Dateien
	Verfügbar für DVD-RW / R und CD-RW / Rs mit DivX®-Dateien
	Verfügbar für VHS-Kassetten Verwenden Sie nur mit () gekennzeichnete VHS-Kassetten.

Einführung

Anschlüsse

Grundlegende Einrichtung

Aufnahme

Wiedergabe

Bearbeiten

Funktionseinrichtung

VCR-Funktionen

Andere

Funktionsübersicht

Frontkonsole

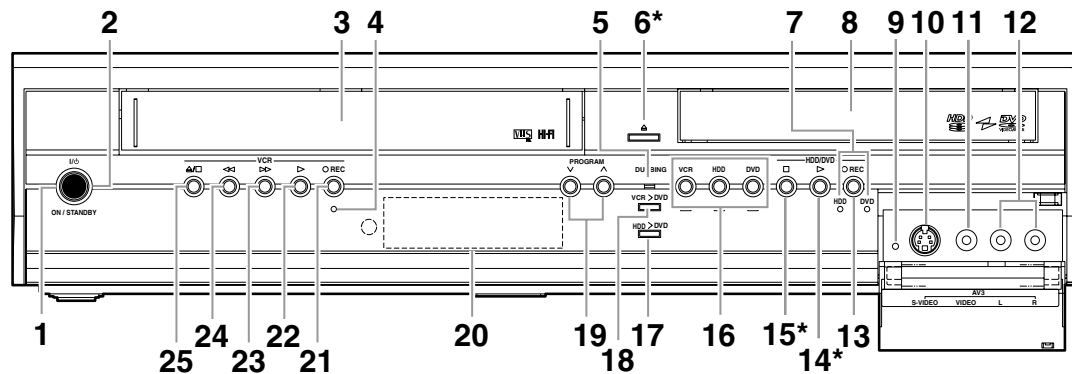

- 1 **I/⏻ ON / STANDBY Taste:** Zum Ein- oder Ausschalten des Geräts drücken.
 - 2 **I/⏻ ON / STANDBY Meldeleuchte:** Leuchtet, wenn das Gerät eingeschaltet wird.
 - 3 **Kassettenfach:** Legen Sie hier eine Kassette ein.
 - 4 **REC Meldeleuchte (VCR):** Leuchtet während der VCR-Aufnahme.
 - 5 **DUBBING Meldeleuchte:** Leuchtet während der Kopiervorgangs.
 - 6 **OPEN / CLOSE ▲ Taste* (DVD):** Zum Öffnen und Schließen des Fachs drücken.
 - 7 **REC Meldeleuchten (HDD / DVD):** Leuchtet während der Festplatten / DVD-Aufnahme.
 - 8 **Disk-Fach:** Legen Sie hier eine Disk ein.
 - 9 **RESET:** Drücken Sie mit einem spitzen Gegenstand hinein, um das Gerät neu zu starten. Siehe auch den nachstehenden „Hinweis“.
 - 10 **S-VIDEO Eingangsbuchse (AV3) (HDD / DVD / VCR):** Anschluss des S-Videoausgangs eines externen Gerätes mit einem handelsüblichen S-Videokabel.
 - 11 **VIDEO Eingangsbuchse (AV3) (HDD / DVD / VCR):** Anschluss des Videoausgangs eines externen Gerätes mit einem handelsüblichen Videokabel.
 - 12 **AUDIO Eingangsbuchsen (AV3) (HDD / DVD / VCR):** Anschluss des Audioausgangs eines externen Gerätes mit einem handelsüblichen Audiokabel (L / R).
 - 13 **● REC Taste (HDD / DVD):** Zum Starten der allgemeinen Aufnahme einmal drücken. Halten Sie die Taste gedrückt, um OTR (One-Touch-Timer-Aufnahme) zu starten. Mit jedem Tastendruck verlängert sich die Aufnahmedauer um 30 Minuten bis maximal 8 Stunden.
 - 14 **▶ PLAY Taste* (HDD / DVD):** Zum Starten oder Fortsetzen der Wiedergabe drücken.
 - 15 **■ STOP Taste* (HDD / DVD):** Zur Unterbrechung von Wiedergabe, Aufnahme oder Kopieren.
 - 16 **Geräteauswahltasten / Meldeleuchten:**
VCR: Drücken, um den VCR zu aktivieren. Leuchtet, wenn VCR ausgewählt wurde.
HDD: Drücken, um die Festplatte zu aktivieren. Leuchtet, wenn HDD ausgewählt wurde.
DVD: Drücken, um den DVD zu aktivieren. Leuchtet, wenn DVD ausgewählt wurde.
 - 17 **DUBBING HDD > DVD Taste:** Drücken, um One-Touch-Kopieren von Festplatte auf DVD zu starten.
 - 18 **DUBBING VCR > DVD Taste:** Drücken, um One-Touch-Kopieren von VCR auf DVD zu starten.
 - 19 **PROGRAM ∨ / ▲ Tasten:** Umschalten des Kanals.
 - 20 **Front-Konsolen-Anzeige:** Anzeige von Informationen und Mitteilungen. Siehe „Beschreibung der Frontkonsolen-Anzeige“ auf Seite 20.
 - 21 **● REC Taste (VCR):** Zum Starten der allgemeinen Aufnahme einmal drücken. Halten Sie die Taste gedrückt, um OTR (One-Touch-Timer-Aufnahme) zu starten. Mit jedem Tastendruck verlängert sich die Aufnahmedauer um 30 Minuten bis maximal 8 Stunden.
 - 22 **▶ PLAY Taste (VCR):** Zum Start der Wiedergabe drücken.
 - 23 **FWD ▶▶ Taste (VCR):** Für den Schnellvorlauf oder die schnelle Suche drücken.
 - 24 **REW ◀◀ Taste (VCR):** Für den Rücklauf oder die Suche rückwärts drücken.
 - 25 **STOP / EJECT ▲/■ Taste (VCR):** Drücken, um die Kassette auszuwerfen. Zur Unterbrechung von Wiedergabe oder Aufnahme drücken.
- (*) Sie können das Gerät auch einschalten, indem Sie diese Tasten drücken.

Hinweis

- Nach dem Drücken von [RESET].
- Die Einstellungen der nachfolgend aufgeführten Funktionen werden gelöscht;
 - Uhrzeiteinstellung
 - Zeitgesteuerte Programmierung
 - Fortsetzungspunkt
 - Die Einstellungen für die folgenden Funktionen werden nicht gelöscht, müssen jedoch neu eingestellt werden;
 - Kanaleinstellung
 - Alle anderen Einstellungen bleiben gespeichert.

Beschreibung der Tastenbezeichnungen in dieser Bedienungsanleitung

Die in dieser Anleitung beschriebenen Anweisungen werden hauptsächlich mit der Fernbedienung durchgeführt. Einige Funktionen können auch an der Frontkonsole ausgeführt werden.

Rückseite

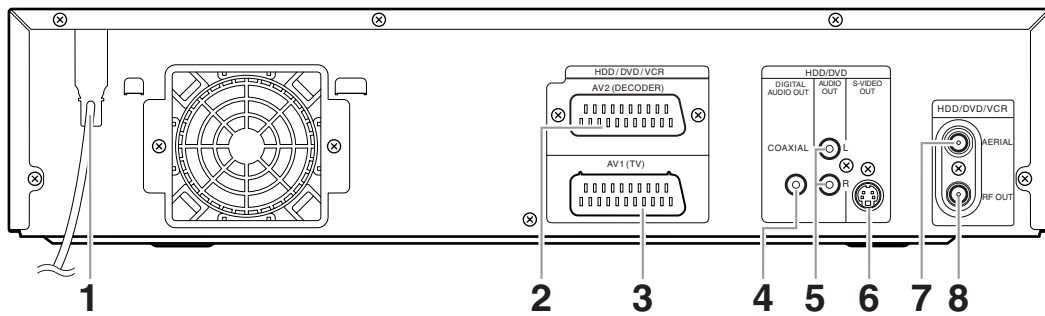

1 Netzkabel

- An eine Standard-Steckdose anschließen.

2 AV2(DECODER) (HDD / DVD / VCR)

- An einen Videorekorder, Camcorder, oder andere Audio-Video-Geräte anschließen. Verwenden Sie ein handelsübliches Scart-Kabel.

3 AV1(TV) (HDD / DVD / VCR)

- An die Scartbuchse Ihres Fernsehgeräts anschließen. Verwenden Sie ein handelsübliches Scartkabel.

4 DIGITAL AUDIO OUT (COAXIAL) Buchse (HDD / DVD)

- An einen Verstärker mit einer digitalen Eingangsbuchse, z. B. einen Dolby Digital- oder DTS-Decoder anschließen. Verwenden Sie dazu ein handelsübliches Koaxialkabel.

5 AUDIO OUT Buchsen (HDD / DVD)

- An die Audioeingangsbuchsen Ihres Fernsehgeräts anschließen. Verwenden Sie ein handelsübliches Audiokabel.

6 S-VIDEO OUT Buchse (HDD / DVD)

- An die S-Video-Eingangsbuchse Ihres Fernsehgeräts anschließen. Verwenden Sie ein handelsübliches S-Videokabel.

7 AERIAL (HDD / DVD / VCR)

- An eine Antenne oder ein Kabel anschließen.

8 RF OUT (HDD / DVD / VCR)

- An die Antennenbuchse Ihres Fernsehgeräts, die Kabelbox oder direkt an die Radioanlage anschließen. Verwenden Sie dazu das mitgelieferte RF-Kabel.

Hinweis

- Berühren Sie die Stifte in den Buchsen auf der Rückseite nicht. Elektrostatische Entladung könnte das Gerät beschädigen.
- **Dieses Gerät verfügt nicht über einen RF-Modulator.**

Einführung

Anschlüsse

Grundlegende Einrichtung

Aufnahme

Wiedergabe

Bearbeiten

Funktions-einrichtung

VCR-Funktionen

Andere

Fernbedienung

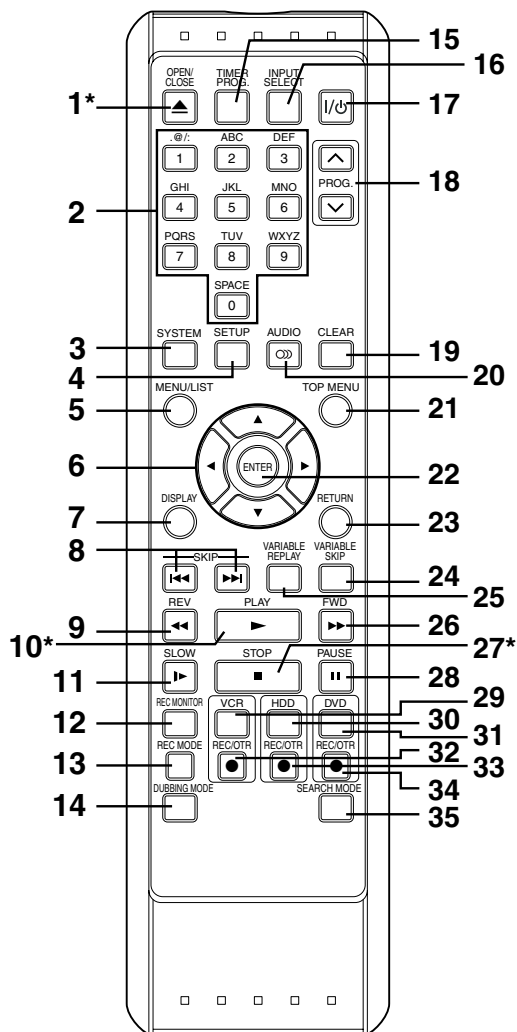

(*) Sofern sich die Fernbedienung im VCR / Festplatten / DVD-Modus befindet, können Sie das Gerät auch durch Drücken dieser Tasten einschalten.

- 1 OPEN / CLOSE ▲ Taste* (DVD / VCR):** Drücken, um das Diskfach zu öffnen / schließen oder um eine Videokassette auszuwerfen.
- 2 Zahlentasten:** Drücken, um die Kanalnummer auszuwählen. Für die Auswahl eines Titels, Kapitels, einer Spur an der Anzeige drücken. Drücken, um die Einstellungen vorzunehmen. Zur Eingabe der Nummer der Index- oder Spielzeitsuche im VCR-Modus drücken.
- 3 SYSTEM Taste (VCR):** Drücken Sie für die Änderung des Color-Videosystems.
- 4 SETUP Taste:** Drücken um Einstellungsmenü einzublenden. Wird diese Taste gedrückt, schaltet das Gerät in den Festplatten/DVD-Modus um.



- 5 MENU / LIST Taste (HDD / DVD):** Einblendung des Disk-Menüs. Änderung der Original- und der Wiedergabeliste.
- 6 Pfeiltasten ▲ / ▼ / ◀ / ▶:** Auswahl von Funktionen oder Einstellungen.
- 7 DISPLAY Taste:** Einblendung des Bildschirmmenüs.
- 8 SKIP ◀◀ / ▶▶ Tasten (HDD / DVD):** Während der Wiedergabe drücken, um zum vorhergehenden / nächsten Kapitel oder Spur zu springen. Oder für den schrittweisen Vor- oder Rücklauf während der Wiedergabeunterbrechung drücken.
- 9 REV ◀◀ Taste:** (HDD / DVD) Für den schnellen Rücklauf während der Wiedergabe drücken, bzw. während der Wiedergabeunterbrechung, für den Rücklauf in Zeitlupe. (VCR) Drücken, um das Videoband zurückzuspulen oder das Bild im Schnelldrücklauf während der Wiedergabe zu betrachten.
- 10 PLAY ▶ Taste*:** Zum Starten oder Fortsetzen der Wiedergabe drücken. Sofern der Fortsetzungspunkt eingestellt worden ist, startet die Wiedergabe am Fortsetzungspunkt.
- 11 SLOW ▶▶ Taste (VCR):** Für die Zeitlupe-Wiedergabe des Videobands während der Wiedergabe drücken.
- 12 REC MONITOR Taste (HDD / DVD):** Drücken, um die Bild- und Audioqualitäten für die Aufnahme zu überprüfen.
- 13 REC MODE Taste:** Drücken, um den Aufnahmemodus auszuwählen.
- 14 DUBBING MODE Taste:** Drücken, um das Kopiermenü einzublenden. Wird diese Taste gedrückt, schaltet das Gerät in den Festplatten / DVD-Modus um.
- 15 TIMER PROG. Taste:** Drücken, um die zeitgesteuerte Programmliste einzublenden. Wird diese Taste gedrückt, schaltet das Gerät in den Festplatten / DVD-Modus um.
- 16 INPUT SELECT Taste:** Für die Auswahl eines externen Eingangs drücken Sie („AV1“, „AV2“ oder „AV3“).
- 17 I/O ON / STANDBY Taste:** Um das Gerät ein- und auszuschalten.
- 18 PROG. ▲ / ▼ Tasten:** Drücken, um zum nächsten/vorhergehenden Kanal zu wechseln. (VCR) Drücken, um den Spurlauf während der normalen oder Zeitlupe-Wiedergabe des Videobands einzurichten. Auch während sich die Wiedergabe im Standbildmodus befindet, können Sie das Standbild stabilisieren.

19 CLEAR Taste:



(HDD / DVD) Drücken, um die gerade eingegebenen Informationen usw. zu löschen.

(DVD) Drücken, um die in den Bildschirm Wiedergabeprogrammierung einer Video-/Audio-CDs eingegebene Titelnummer zu löschen.

(VCR) Drücken, um den Bandzähler zurückzusetzen.

20 AUDIO  Taste: Während der Wiedergabe drücken, um die Klangeinstellungen zu verändern.**21 TOP MENU Taste (HDD / DVD):** Einblendung der Titelliste.**22 ENTER Taste:** Zur Bestätigung oder Wahl der Menüpunkte drücken.**23 RETURN Taste:** Drücken, um den vorhergehenden Menü-Bildschirm einzublenden.**24 VARIABLE SKIP Taste (HDD / DVD):** Titelsprünge nach voreingestellter Zeit.**25 VARIABLE REPLAY Taste (HDD / DVD):** Wiedergabe nach voreingestellter Zeit.**26 FWD  Taste:** **(HDD / DVD)** Für den schnellen Vorlauf während der Wiedergabe drücken, bzw. während der Wiedergabeunterbrechung für die Zeitlupenwiedergabe.

(VCR) Drücken, um das Videoband schnell vorwärts zu spulen oder das Bild im Schnellvorlauf während der Wiedergabe zu betrachten.

27 STOP  Taste*: Zur Unterbrechung von Wiedergabe, Aufnahme oder Kopieren drücken.**28 PAUSE  Taste:** Drücken, um Wiedergabe oder Aufnahme zu unterbrechen.**Geräteauswahlstasten:****29 VCR Taste:**

Drücken, um die Fernbedienung im VCR-Modus zu aktivieren. (Siehe Seite 18.)

Drücken, um den VCR zu aktivieren.

30 HDD Taste:

Drücken, um die Fernbedienung im Festplattenmodus zu aktivieren. (Siehe Seite 18.)

Drücken, um die Festplatte zu aktivieren.

31 DVD Taste:

Zur Aktivierung der Fernbedienung im DVD-Modus drücken. (Siehe Seite 18.)

Drücken, um DVD zu aktivieren.

32 REC / OTR  Taste (VCR):

Zum Start der allgemeinen VCR-Aufnahme einmal drücken. Gedrückt halten, um die One-Touch-Timer-Aufnahme im VCR-Modus zu starten.

33 REC / OTR  Taste (HDD):

Zum Start der allgemeinen Festplattenaufnahme einmal drücken. Gedrückt halten, um die One-Touch-Timer-Aufnahme im Festplattenmodus zu starten.

34 REC / OTR  Taste (DVD):

Zum Start der allgemeinen DVD-Aufnahme einmal drücken. Gedrückt halten, um die One-Touch-Timer-Aufnahme im DVD-Modus zu starten.

35 SEARCH MODE Taste (VCR):

Drücken, um das Index- oder Spielzeitsuchmenü aufzurufen.

Beschreibung der Tastenbezeichnungen in dieser Bedienungsanleitung

Die in dieser Anleitung beschriebenen Anweisungen werden hauptsächlich mit der Fernbedienung durchgeführt. Einige Funktionen können auch an der Frontkonsole ausgeführt werden.

Einführung

Anschlüsse

Grundlegende Einrichtung

Aufnahme

Wiedergabe

Bearbeiten

Funktions-einrichtung

VCR-Funktionen

Andere

Einlegen der Batterien in die Fernbedienung

Legen Sie zwei (mitgelieferte) R6 (AA)-Batterien in die Fernbedienung ein. Beachten Sie dabei die Polaritätsmarkierungen im Batteriefach.

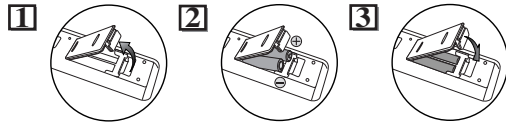

Vorsicht

- Bei unsachgemäßem Umgang mit Batterien können diese auslaufen oder explodieren.
- Verwenden Sie keine neuen und alten Batterien zusammen.
- Verwenden Sie keine unterschiedlichen Batterien zusammen.
- Achten Sie darauf, dass die + und - der Batterien mit den Angaben im Inneren des Batteriefachs übereinstimmen.
- Nehmen Sie die Batterien heraus, wenn das Gerät einen Monat oder länger nicht verwendet wird.
- Halten Sie sich bei der Entsorgung der verbrauchten Batterien bitte an die gesetzlichen Vorschriften oder die gesetzlichen Vorschriften zum Umweltschutz, die in Ihrem Land oder in Ihrer Region gelten.
- Batterien nicht wieder aufladen, kurzschließen, erhitzen, verbrennen oder zerlegen.

Über die Fernbedienung

- Vergewissern Sie sich, dass sich kein Hindernis zwischen der Fernbedienung und dem Empfangssensor am Gerät befindet.
- Innerhalb der dargestellten Betriebsreichweite und im dargestellten Winkel verwenden.

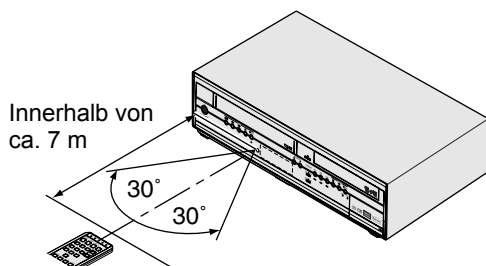

Fernbedienung

- Die maximale Betriebsreichweite beträgt:
Empfangsbereich: cirka 7 m
An jeder Seite von der Mitte: cirka 7 m innerhalb 30 Grad
- Der Fernbedienungsbetrieb könnte gestört werden, wenn der Fernbedienungssensor des Geräts starkem Sonnenlicht oder Neonlicht ausgesetzt wird.
- Fernbedienungen verschiedener Geräte können sich gegenseitig stören. Seien Sie daher vorsichtig, wenn Sie Fernbedienungen anderer Apparate in der Nähe des Geräts verwenden.
- Tauschen Sie die Batterien aus, wenn die Betriebsreichweite der Fernbedienung sich verringert.

Umschaltung zwischen HDD / DVD / VCR

Da es sich bei diesem Produkt um eine Gerätekombination aus VCR-, Festplatten- und DVD-Rekorder handelt, müssen Sie zuerst das Gerät auswählen, das Sie benutzen möchten.

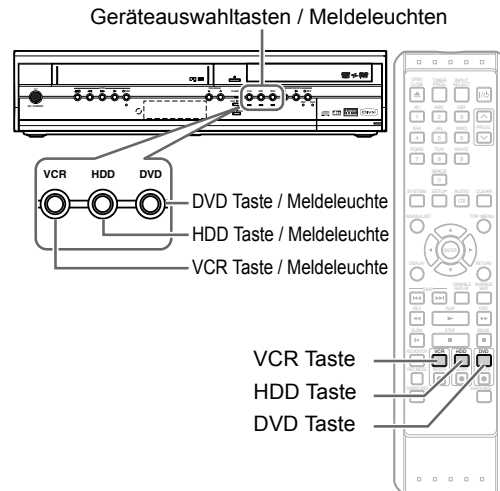

Festplattenmodus

Drücken Sie **[HDD]** an der Fernbedienung. (Vergewissern Sie sich, dass die HDD-Meldeleuchte leuchtet.)

DVD-Modus

Drücken Sie **[DVD]** an der Fernbedienung. (Vergewissern Sie sich, dass die DVD-Meldeleuchte leuchtet.)

VCR-Modus

Drücken Sie **[VCR]** an der Fernbedienung. (Vergewissern Sie sich, dass die VCR-Meldeleuchte leuchtet.)

Hinweis

- Durch Drücken der Geräteauswahltasten an der Frontkonsole werden die Gerätebetriebsarten an der Fernbedienung **NICHT** umgeschaltet. Sie **MÜSSEN** den richtigen Gerätemodus an der Fernbedienung auswählen.
- Wenn Sie **[REC / OTR ●]** an den einzelnen Geräten drücken, startet die Aufnahme in der entsprechenden Betriebsart des Geräts.
- Drücken Sie die nachfolgend aufgeführten Tasten, um das Gerät in den Festplatten / DVD-Modus zu schalten.
 - **[TIMER PROG.]**
 - **[SETUP]**
 - **[DUBBING MODE]**

Beschreibung der Anzeigeeinformation

Das Anzeigemenü enthält Informationen zum Wiedergabestatus der Festplatte oder DVD.

Anzeige-Beispiel:

Drücken Sie einmal **[DISPLAY]**, um Informationen zur aktuellen Betriebsart aufzurufen.
Drücken Sie erneut **[DISPLAY]**, um weitere Informationen einzublenden und um die Symbole für die verfügbaren Funktion aufzurufen.

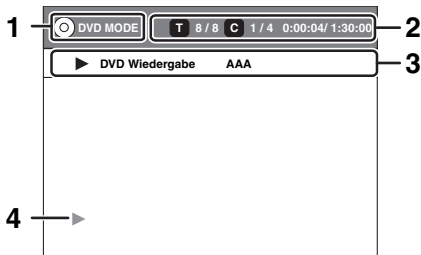

Drücken Sie einmal **[DISPLAY]**.

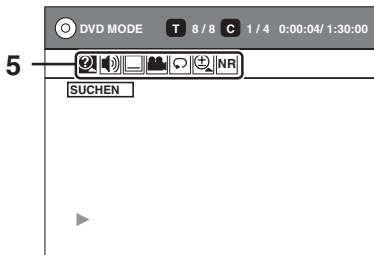

Drücken Sie zweimal **[DISPLAY]**.

Jeder Abschnitt enthält die nachfolgend aufgeführten Informationen:

- 1 Gerätemodus
- 2 • Aktuelle Titelnummer / gesamte Anzahl der Titel
• Aktuelle Kapitelnummer / gesamte Anzahl der Kapitel
• Abgelaufene Wiedergabedauer des aktuellen Titels / Gesamtdauer des Titels
- 3 • Wiedergabestatus
• Name des aktuellen Titels
- 4 Wiedergabestatus-Symbol
- 5 Symbole für die verfügbaren Funktionen:

- : SUCHEN
- : TON
- : UNTERTITEL
- : SICHTWINKEL
- : WIEDERHOLUNG
- : ZOOM
- : GERÄUSCH REDUZIERUNG

Hinweis

- Dieser Bildschirm ist ein Beispiel und dient zur Erläuterung. Die Einblendungen variieren je nach gewählter Betriebsart.
- Unter folgenden Bedingungen werden keine Informationen eingeblendet:
 - Wenn sich auf der Festplatte/DVD keine Aufnahme befindet.
 - Während der Aufnahme (nur DVD).

Anleitungen zum Einstellungsmenü

Mit diesem Gerät können für die meisten Funktionen Bildschirmmenüs eingeblendet werden. Sie können die Geräteeinstellungen an die Umgebung und die Einstellungen an Ihre Vorlieben anpassen.

„Einfaches Menü“ und „Erweitertes Menü“ stehen zur Verfügung.

„Einfaches Menü“ steht für die häufig benötigten Funktionen.

Sie können alle erforderlichen Einstellungen mit „Erweitertes Menü“ vornehmen.

So verwenden Sie die Einstellungsmenüs:

Drücken Sie für die Einblendung **[SETUP]** „Einfaches Menü“ oder „Erweitertes Menü“. Wählen Sie ein beliebiges Menü mit **[Pfeiltasten ▲ / ▼]** aus, drücken Sie **[ENTER]**.

- Das CD-Menü steht nur zur Verfügung, wenn eine CD eingelegt ist.

Beispiel: Erweitertes Menü

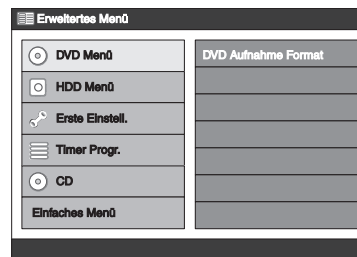

Wählen Sie ein beliebiges Menü mit **[Pfeiltasten ▲ / ▼]** aus, drücken Sie dann **[ENTER]**.

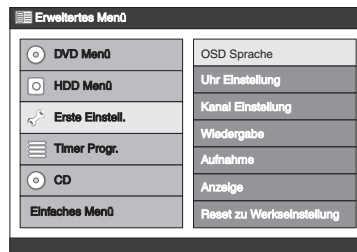

Wählen Sie ein beliebiges Menü mit **[Pfeiltasten ▲ / ▼]**, drücken Sie dann **[ENTER]**. Das Untermenü oder das Optionsfenster wird eingeblendet.

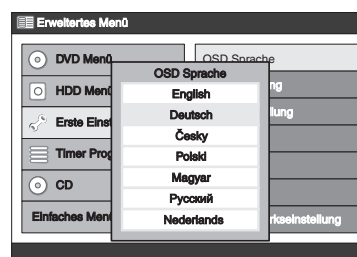

Treffen Sie Ihre Auswahl mit **[Pfeiltasten ▲ / ▼ / ◀ / ▶]**, drücken Sie dann **[ENTER]**.

Die Menüeinblendung ist abhängig von der Disk.

Beschreibung der Frontkonsolen-Anzeige

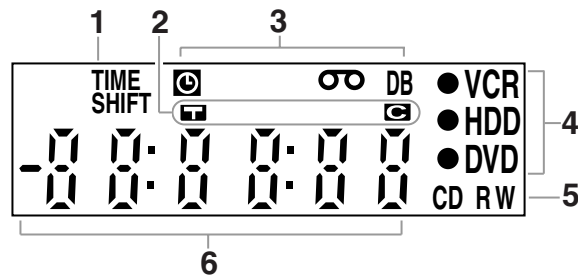

1 TIME SHIFT

Einblendung während der zeitgesteuerten Wiedergabe (Festplatte).

2 Titel- / Spur- und Kapitelmarkierung

T : Einblendung bei Anzeige einer Titel- / Spurnummer.

C : Einblendung bei Anzeige einer Kapitelnummer.

3 Aktueller Gerätestatus

⏻ : Einblendung bei zeitgesteuerter Aufnahme im Standby-Modus bzw. bei Fortsetzung.
Wird ausgeblendet, wenn alle zeitgesteuerten Aufnahmen beendet sind. (Wird während des Standby-Modus für die Satellitenanbindung oder laufender Aufnahme mit Satellitenanbindung nicht eingeblendet.)

Ⓛ : Wird eingeblendet, wenn ein Videoband im Gerät eingelegt ist.

DB : Leuchtet während des Kopiervorgangs.

4 ● VCR : Leuchtet während der VCR-Aufnahme.

● **HDD** : Leuchtet während der Festplattenaufnahme.

● **DVD** : Leuchtet während der DVD-Aufnahme.

5 Disk-Typ und aktueller Gerätestatus

CD : Einblendung, wenn eine Audio-CD oder eine Disk mit MP3- / JPEG- / DivX®-Dateien im Diskfach eingelegt ist.

R : Einblendung, wenn eine DVD-R im Diskfach eingelegt ist.

RW : Einblendung, wenn eine DVD-RW im Diskfach eingelegt ist.

6 Einblendung folgender Informationen

- Wiedergabedauer
- Aktuelle Titel- / Kapitel- / Spur-Nummer
- Aufnahmezeit
- Uhr
- Kanalnummer
- VCR-Kassettenzählwerk
- Verbleibende Zeit für eine One-Touch-Timer-Aufnahme

Anzeigemeldungen



Einblendung, wenn das Gerät eingeschaltet wird.



Einblendung, wenn das Gerät ausgeschaltet wird.



Einblendung, wenn das Diskfach geöffnet wird.



Einblendung, wenn eine Disk in das Diskfach eingelegt wird.



Einblendung, wenn das Diskfach geschlossen wird.

Anschlüsse

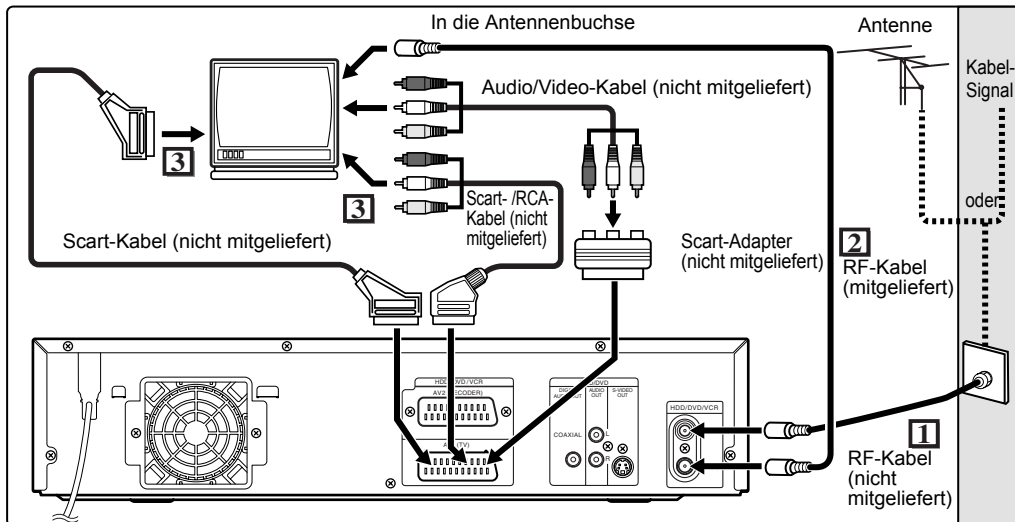

Anschlüsse

Anschluss an ein Fernsehgerät

Schließen Sie das Gerät nach der Überprüfung der Anschlüsse an Ihren vorhandenen Geräte an das Fernsehgerät an.

Trennen Sie das Fernsehgerät und dieses Gerät vor der Installation vom Stromnetz.

Verwendung der Scart-Buchse

- 1 Schließen Sie die Antenne oder das Kabel an die AERIAL-Buchse dieses Geräts an.
- 2 Verbinden Sie die RF OUT-Buchse des Geräts mit der Antennenbuchse Ihres Fernsehgeräts. Verwenden Sie dazu das mitgelieferte RF-Kabel.
- 3 Verbinden Sie die AV1 (TV) Scart-Buchse dieses Geräts mit der Scart-Buchse an Ihrem Fernsehgerät. Verwenden Sie ein handelsübliches Scart-Kabel.

Hinweis

- Sofern Ihr Fernsehgerät nicht über eine Scart-Buchse verfügt, verwenden Sie für den Anschluss einen handelsüblichen Scart-Adapter oder ein Scart- / RCA-Kabel. Verwenden Sie nur die AV1 (TV)- oder AV2 (DECODER)-Buchse für die VCR-Ausgangssignale dieses Geräts.
- Videotext kann nur im VCR-Modus über Ausgang AV1(TV) ausgegeben werden.

Verwendung der S-VIDEO OUT- und der AUDIO OUT-Buchsen (nur Festplatte / DVD)

Sofern Ihr Fernsehgerät über eine S-Video-Eingangsbuchse verfügt, verwenden Sie für den Anschluss ein S-Video- und ein Audiokabel.

- 1 Befolgen Sie die oben genannten Schritte 1 und 2.

- 2 Verbinden Sie die S-VIDEO OUT-Buchse dieses Geräts mit der S-Video-Eingangsbuchse am Fernsehgerät. Verwenden Sie ein handelsübliches S-Video-Kabel.

- 3 Verbinden Sie die AUDIO OUT-Buchsen dieses Geräts mit den analogen Audioeingangsbuchsen an Ihrem Fernsehgerät. Verwenden Sie ein handelsübliches Audiokabel.

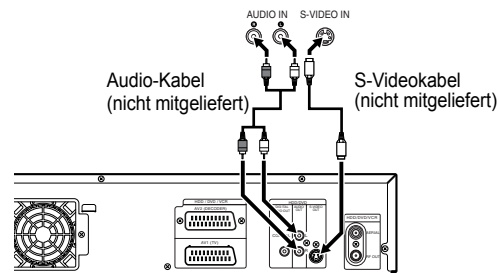

Hinweis für Fernsehgeräte ohne S-Videoeingangs- oder Scart-Buchse:

- Dieses Gerät verfügt über keinen RF-Modulator, so dass Fernsehgeräte dieses Typs nicht verwendet werden können.

Einführung

Anschlüsse

Grundlegende Einrichtung

Aufnahme

Wiedergabe

Bearbeiten

Funktions-einrichtung

VCR-Funktionen

Andere

Anschluss an externe Geräte

Dieses Gerät ist mit drei Eingängen AV1 (TV) oder AV2(DECODER) an der Geräterückseite und AV3 an der Frontkonsole ausgestattet. Achten Sie darauf, alle Geräte auszuschalten, bevor Sie die Anschlüsse herstellen.

Aufnahme von HDD/DVD-Player, VCR, Satelliten-Box oder anderen Audio-Video-Geräten mit einer Scart-Ausgangsbuchse (AV2).

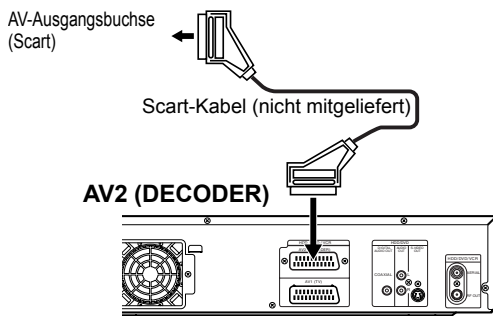

Hinweis

- Sofern Sie ein Fernsehprogramm über eine SAT-Receiver aufnehmen, müssen Sie das Scart-Kabel mit AV2 (DECODER) verbinden. (Siehe Seite 38.)
- Sofern an die AV2 (DECODER)-Buchse angeschlossene externe Geräte die Steuerspannung an dieses Gerät über Stift 8 des Scart-Kabels übertragen, werden die Anzeigefunktionen (z.B. P01) der Fernbedienung nicht am Fernsehgerät eingeblendet. Schalten Sie in diesem Fall das externe Gerät aus, um die Steuerspannung zu unterdrücken.

Aufnahme von einem Camcorder oder anderen Audio-Video-Geräten ohne Scart-Ausgangsbuchse (AV3)

Sollte keine S-Videoeingangsbuchse verfügbar sein, schließen Sie ein RCA-Video-kabel an die VIDEO-Eingangsbuchse an der Frontkonsole an. Stellen Sie „S-Video Eingang“ ein, wenn Sie die S-VIDEO-Eingangsbuchse verwenden. (Siehe Seite 48.)

AV3 (Frontkonsole)

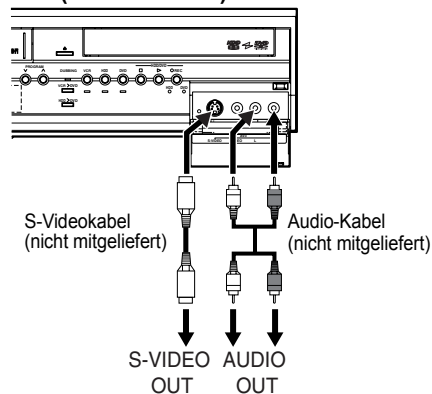

Digital-Audio für bessere Klangqualität (nur für Festplatte / DVD)

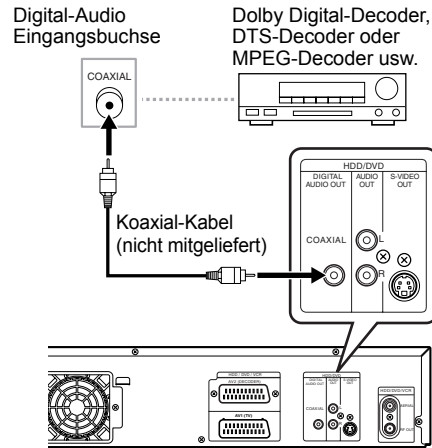

Die vorstehenden Abbildungen sind Optionen für den besseren Klang.

1 Verwenden Sie für eine klare digitale Tonqualität die DIGITAL AUDIO OUT-Buchse (COAXIAL), um Ihr digitales Audiogerät anzuschließen.

Sofern das Audioformat der Digitalausgabe nicht mit den Kapazitäten Ihres Empfängers übereinstimmt, erzeugt der Empfänger einen starken Störton bzw. überhaupt keinen Ton.

Anschluss eines Dolby Digital™-, DTS- oder MPEG-Decoders

- Mit Anschluss eines Multi-Kanal-Dolby Digital-Decoders können Sie das Multi-Kanal-Dolby Digital-Surround-System sowie ein Multi-Kanal-Surround-System mit DTS-Decoder genießen.
- Nach Anschluss des Dolby Digital Decoders stellen Sie „Dolby Digital“ im „Audioausgang“ auf „Strom“.
- (Siehe Seite 85.)
- Nach Anschluss des Dolby Digital Decoders stellen Sie „DTS“ im „Audioausgang“ auf „EIN“.
- (Siehe Seite 85.)
- Nach Anschluss des Dolby Digital Decoders stellen Sie „MPEG“ im „Audioausgang“ auf „Strom“.
- (Siehe Seite 85.)

Anschluss an ein MD- oder DAT-Deck

- Die im Dolby Digital Multi-Kanal-Surround-Format aufgezeichnete Tonquelle kann nicht mit einem MD- oder DAT-Deck als Digitalklang aufgenommen werden.
- Nach Anschluss des Dolby Digital Decoders stellen Sie „Dolby Digital“ im „Audioausgang“ auf „PCM“ (siehe Seite 85). Die Wiedergabe einer DVD mit falschen Einstellungen kann zu Rauschverzerrung führen und die Lautsprecher beschädigen.
- Für den Anschluss an ein MD- oder DAT-Decken stellen Sie im „Audioausgang“ „Dolby Digital“ und „MPEG“ auf „PCM“ und „DTS“ auf „AUS“ (siehe Seite 85).
- Für den Anschluss Ihrer Audio-Anlage können Sie die AUDIO OUT-Buchsen verwenden.

Nachdem Sie alle Anschlüsse hergestellt haben

Stellen Sie den Eingangswahlschalter an Ihrem Fernsehgerät auf einen entsprechenden, externen Eingangskanal. Einzelheiten dazu entnehmen Sie bitte der Bedienungsanleitung Ihres Fernsehgeräts.

Hinweis

- Schließen Sie diese Gerät direkt an das Fernsehgerät an. Sofern der VCR mit AV-Kabeln verbunden wird, werden die Bilder aufgrund des Kopierschutzes eventuell verzerrt dargestellt.

Grundlegende Einrichtung

Für die erstmalige Inbetriebnahme

Nehmen Sie gleich nach dem Kauf des Geräts die Ersteinstellung, wie nachfolgend erläutert, vor. Falls Sie das Gerät bereits eingeschaltet hatten, wird das folgende Menü eventuell nicht eingeblendet.

1 Stellen Sie alle notwendigen Verbindungen her und schalten Sie dann das Fernsehgerät ein. Wählen Sie den entsprechenden externen Eingangskanal aus. (Siehe Seiten 21-22.)

2 Drücken Sie [I/ON / STANDBY].

Das untenstehende Menü erscheint. Falls Sie das Gerät bereits eingeschaltet hatten, werden diese Menüs eventuell nicht eingeblendet. Sofern Sie das Gerät eingeschaltet hatten, verweisen wir auf „Einstellung der Bildschirmsprache“ an der rechten Seite, wo Sie die Sprache für die Bildschirmeinblendungen und die Menüs auswählen, auf „Kanalwahl“ auf Seite 24, um die Sender einzustellen und auf „Einstellung der Uhrzeit“ auf Seite 26, um die Uhrzeit einzugeben.



Wenn Sie nun [PLAY ►] drücken, wird automatisch „English“ ausgewählt und der Schritt 3 können übersprungen werden.

3 Drücken Sie [Pfeiltasten ▲ / ▼], um „English, Deutsch, Český, Polski, Magyar, Русский oder Nederlands“ auszuwählen, drücken Sie dann [ENTER].

Es wird folgender Bildschirm eingeblendet und die Sendersuchautomatik startet. Sofern Sie diesen Schritt überspringen möchten, drücken Sie [RETURN].

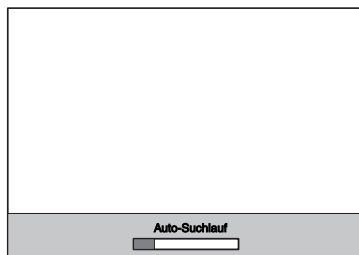

Einstellung der Bildschirmsprache

Sofern Sie die Bildschirmsprache bereits bei der Ersteinrichtung eingerichtet haben, können Sie diesen Abschnitt überspringen.

1 Drücken Sie [SETUP].

„Einfaches Menü“ oder „Erweitertes Menü“ wird eingeblendet.

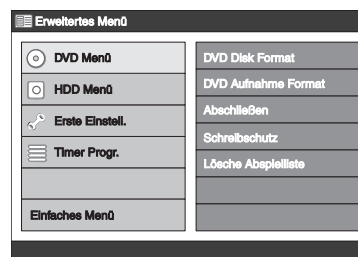

2 Wählen Sie „Erste Einstell.“ mit [Pfeiltasten ▲ / ▼], drücken Sie dann [ENTER].

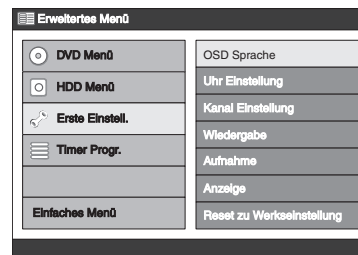

3 Wählen Sie „OSD Sprache“ mit [Pfeiltasten ▲ / ▼], drücken Sie dann [ENTER].

Das Bildschirmsprachenmenü wird eingeblendet.

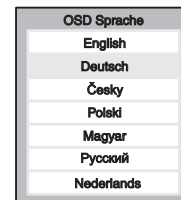

4 Wählen Sie eine Sprache mit [Pfeiltasten ▲ / ▼] aus, drücken Sie dann [ENTER].

Ihre Einstellung ist aktiviert.
• Die Standardeinstellung ist „English“.

5 Drücken Sie [SETUP], um das Menü zu verlassen.

Einführung

Anschlüsse

Grundlegende Einrichtung

Aufnahme

Wiedergabe

Bearbeiten

Funktionseinrichtung

VCR-Funktionen

Andere

Kanalwahl

Auto-Suchlauf

Sofern Sie die Kanäle bereits bei der Ersteinrichtung eingestellt haben, können Sie diesen Abschnitt überspringen.

Sofern Sie die Einstellungen zurückgesetzt haben oder wenn Sie umziehen, empfehlen wir die Programmierung der zu empfangenden Sender in diesem Gebiet wie folgt einzustellen.

- 1 Drücken Sie [I/ON / STANDBY], um das Gerät einzuschalten.**
- 2 Schalten Sie das Fernsehgerät ein und wählen Sie den Eingang aus, an den das Gerät angeschlossen ist.**
- 3 Drücken Sie im Stopp-Modus [SETUP].**
„Einfaches Menü“ oder „Erweitertes Menü“ wird eingeblendet.
- 4 Wählen Sie „Erste Einstell.“ mit [Pfeiltasten ▲ / ▼], drücken Sie dann [ENTER].**
- 5 Wählen Sie „Kanal Einstellung“ mit [Pfeiltasten ▲ / ▼], drücken Sie dann [ENTER].**
- 6 Wählen Sie „Auto-Suchlauf“ mit [Pfeiltasten ▲ / ▼], drücken Sie dann [ENTER].**

Das Gerät speichert nun die Kanäle, die in Ihrer Region empfangen werden können.

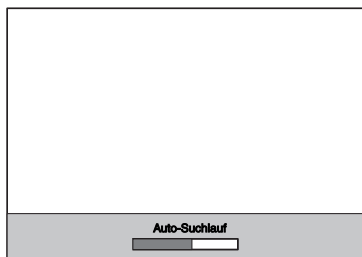

- Warten Sie einige Minuten, bis die Senderspeicherung abgeschlossen ist.

Nachdem die Auto-Abstimmung stoppt:

- Ändern Sie die Kanäle mit [PROG. ▲ / ▼] oder [den Zahlentasten].
- Sofern Sie [die Zahlentasten] verwenden, drücken Sie zuerst [0], um eine einstellige Zahl einzugeben.
- Mit [INPUT SELECT] wählen Sie den externen Eingangskanal („AV1“ „AV2“ oder „AV3“) an diesem Gerät aus.

Abbruch des Auto-Suchlaufs:

Drücken Sie während des Abstastvorgangs [SETUP] oder [RETURN].

Hinweis

- Die Auswahlmöglichkeiten basieren auf den Fernsehkanälen, die in Ihrer Region empfangen werden können.
- Sollte der Auto-Suchlauf während des Suchvorgangs unterbrochen werden, werden einige, noch nicht abgestimmte Sender eventuell nicht empfangen.
- Während einer Aufnahme (normale Aufnahme, One Touch-Timer-Aufnahme, zeitgesteuerte Aufnahme) auf Festplatte, DVD oder VCR können Sie den Kanal nicht umschalten.

Manueller Suchlauf

Stimmen Sie jeden Kanal manuell ab.

- 1 Drücken Sie im Stopp-Modus [SETUP].**
„Einfaches Menü“ oder „Erweitertes Menü“ wird eingeblendet.
- 2 Wählen Sie „Erste Einstell.“ mit [Pfeiltasten ▲ / ▼], drücken Sie dann [ENTER].**
- 3 Wählen Sie „Kanal Einstellung“ mit [Pfeiltasten ▲ / ▼], drücken Sie dann [ENTER].**
- 4 Wählen Sie „Manueller Suchlauf“ mit [Pfeiltasten ▲ / ▼], drücken Sie dann [ENTER].**

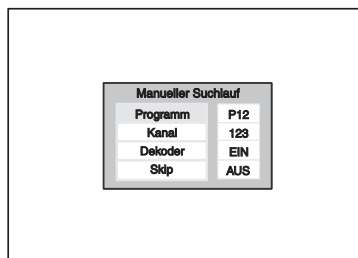

- 5 Wählen Sie „Programm“ mit [Pfeiltasten ▲ / ▼], drücken Sie dann [Pfeiltaste ►].**
- 6 Wählen Sie die gewünschte Positionsnummer mit [den Zahlentasten] oder [Pfeiltasten ▲ / ▼] aus, drücken Sie dann [Pfeiltaste ◀].**
Sie können Positionsnummern von 01 bis 99 wählen.
- 7 Wählen Sie „Kanal“ mit [Pfeiltasten ▲ / ▼], drücken Sie dann [Pfeiltaste ►].**
- 8 Drücken Sie [Pfeiltasten ▲ / ▼], um die Abstastung zu starten.**

- Der Tuner startet nun automatisch die Suche in beide Richtungen. Sobald ein Kanal gefunden wird, stoppt das Gerät die Suche und das Bild wird am Fernsehbildschirm eingeblendet.

- Sie können die gewünschte Kanalnummer mit **[den Zahlentasten]** auswählen. Ziehen Sie die folgende Senderübersicht heran und drücken Sie die drei Zahlen, um die Kanalnummer auszuwählen.
(Um Kanal 4 auszuwählen, drücken Sie zuerst **[0]** danach **[0]** und **[4]**. Oder drücken Sie **[4]** danach wird „-- 4“ eingeblendet, warten Sie dann 2 Sekunden.)
- Sofern es sich um den gewünschten Sender handelt, drücken Sie **[Pfeiltaste ◀]**.

Senderübersicht	
Kanal-Anzeige	Fernsehsender
02 – 12	E2 – E12
21 – 69	E21 – E69
74 – 78	X, Y, Z, Z+1, Z+2
80 – 99,100	S1 – S20,GAP
121 – 141	S21 – S41
142 – 153	R1 – R12

Dieses Gerät kann die Hyper- und Oscar-Frequenzen empfangen.

- Sofern „Skip“ auf „EIN“ eingestellt ist, wählen Sie „Skip“ mit **[Pfeiltasten ▲ / ▼]** aus, drücken Sie dann **[Pfeiltaste ▶]**. Wählen Sie „AUS“ mit **[Pfeiltasten ▲ / ▼]** aus, drücken Sie dann **[Pfeiltaste ◀]**.
- Sofern Sie undeutliche Signale decodieren möchten, „Dekoder“ wählen Sie **[Pfeiltasten ▲ / ▼]**, drücken Sie dann **[Pfeiltaste ▶]**. Wählen Sie „EIN“ mit **[Pfeiltasten ▲ / ▼]** aus, drücken Sie dann **[Pfeiltaste ◀]**.
- Um einen weiteren Kanal zu speichern, wiederholen Sie Schritte 5 bis 8.

9 Drücken Sie dann [SETUP], um das Menü zu verlassen.

Kanalwahl

Hinweise zur Verwendung [der Zahlentasten]:

- Am schnellsten geben Sie die Kanalnummern als zweistellige Zahlen ein. Um, zum Beispiel, zu Kanal 6 zu wechseln, drücken Sie **[0]** und **[6]**. Sofern Sie nur **[6]** drücken, wird nach 2 Sekunden auf Kanal 6 umgeschaltet. Sie können nur Kanäle von 1 bis 99 wählen.

Über den externen Eingang:

- Sie können den externen Eingangsmodus „AV1“, „AV2“ oder „AV3“ auswählen mit **[INPUT SELECT]**.
- Während einer Aufnahme (normale Aufnahme, One Touch-Timer-Aufnahme, zeitgesteuerte Aufnahme) auf Festplatte, DVD oder VCR können Sie den Kanal nicht umschalten.

Überspringen eines programmierten Kanals

Sie können das Gerät so einstellen, dass Sender, die Sie nicht mehr empfangen oder die Sie nur selten sehen, übersprungen werden. Wählen Sie dazu **[PROG. ^ / v]**.

1 Befolgen Sie die Schritte 1 bis 4 in „Manueller Suchlauf“. (Siehe Seite 24.)

2 Wählen Sie „Programm“ mit [Pfeiltasten ▲ / ▼], drücken Sie dann [Pfeiltaste ▶].

3 Wählen Sie die Positionsnummer, die Sie überspringen möchten, mit [den Zahlentasten] oder [Pfeiltasten ▲ / ▼] aus, drücken Sie dann [Pfeiltaste ◀].

4 Wählen Sie „Skip“ mit [Pfeiltasten ▲ / ▼], drücken Sie dann [Pfeiltaste ▶].

5 Wählen Sie „EIN“ mit [Pfeiltasten ▲ / ▼], drücken Sie dann [Pfeiltaste ◀].

- Um einen weiteren Kanal zu überspringen, wiederholen Sie Schritte 2 bis 5.

6 Drücken Sie [SETUP], um das Menü zu verlassen.

Verschieben

Sie können zwei Kanäle austauschen.

1 Drücken Sie [SETUP].

„Einfaches Menü“ oder „Erweitertes Menü“ wird eingeblendet.

2 Wählen Sie „Erste Einstell.“ mit [Pfeiltasten ▲ / ▼], drücken Sie dann [ENTER].

3 Wählen Sie „Kanal Einstellung“ mit [Pfeiltasten ▲ / ▼] aus, drücken Sie dann [ENTER].

Das Kanaleinstellmenü wird eingeblendet.

4 Wählen Sie „Verschieben“ mit [Pfeiltasten ▲ / ▼], drücken Sie dann [ENTER].

Das Optionsfenster wird eingeblendet.

5 Wählen Sie die Positionsnummer des Senders, den Sie ändern möchten, mit [Pfeiltasten ▲ / ▼] aus, drücken Sie dann [ENTER].

Sie können keine Positionsnummer wählen, wenn daneben „--“ eingeblendet wird, weil „Skip“ für diese Positionsnummer auf „EIN“ eingestellt ist.

6 Verschieben Sie den Kanal mit [Pfeiltasten ▲ / ▼] auf eine andere Positionsnummer, drücken Sie dann [ENTER].

- Um einen weiteren Kanal zu verschieben, wiederholen Sie Schritte 5 bis 6.

7 Drücken Sie [SETUP], um das Menü zu verlassen.

Einführung

Anschlüsse

Grundlegende Einrichtung

Aufnahme

Wiedergabe

Bearbeiten

Funktionseinrichtung

VCR-Funktionen

Andere

Einstellung der Uhrzeit

Automatische Einstellung der Uhr

1 Drücken Sie [SETUP].

„Einfaches Menü“ oder „Erweitertes Menü“ wird eingeblendet.

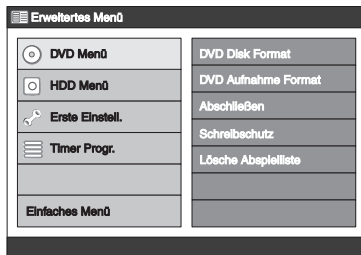

2 Wählen Sie „Erste Einstell.“ mit [Pfeiltasten ▲ / ▼], drücken Sie dann [ENTER].

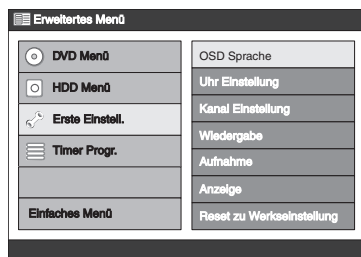

3 Wählen Sie „Uhr Einstellung“ mit [Pfeiltasten ▲ / ▼], drücken Sie dann [ENTER].

Das Uhr-Menü wird eingeblendet.

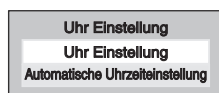

4 Wählen Sie „Automatische Uhrzeiteinstellung“ mit Hilfe von [Pfeiltasten ▲ / ▼], und drücken Sie dann [ENTER].

Ein Optionsfenster wird eingeblendet.



5 Wählen Sie „EIN“ mit Hilfe von [Pfeiltasten ▲ / ▼], drücken Sie dann [ENTER].

6 Drücken Sie [SETUP], um das Menü zu beenden.

7 Drücken Sie [I/O ON / STANDBY], um das Gerät in den Standby-Modus zu schalten.

Die automatische Uhrfunktion wird aktiviert. Dieses Gerät sucht nur dann nach der Uhrzeit, wenn es sich im Standby-Modus befindet. Die Einstellung der Uhrzeit kann einige Minuten dauern.

Hinweis

- Wenn Sie die „Automatische Uhrzeiteinstellung“ abbrechen möchten, wählen Sie in Schritt 5 mit Hilfe von [Pfeiltasten ▲ / ▼] die Option „AUS“, und drücken Sie dann [ENTER].
- Die Standardeinstellung von „Automatische Uhrzeiteinstellung“ ist „EIN“.
- Die Uhr stellt sich u. U. automatisch selbst, nachdem Sie das Antennenkabel an das Gerät angeschlossen und das Netzkabel eingesteckt haben. In diesem Fall wird die aktuelle Zeit auf der Anzeige der Frontkonsole eingeblendet.
- Für die automatische Einstellung der Uhrzeit muss der „P01“ zugeordnete Kanal das PDC-Signal empfangen, und der Decoder muss ausgeschaltet sein.
- Die Uhr kann nicht automatisch eingestellt werden, wenn Sie in Ihrem Gebiet keinen Kanal mit Zeitsignal empfangen. Stellen Sie in diesem Fall die Uhr manuell ein.
- Nachdem die automatische Uhreinstellung vorgenommen wurde, korrigiert das Gerät die Zeit durch Empfang von PDC-Signalen im Standby-Modus.
- Das Gerät korrigiert die aktuelle Zeit automatisch um 8:00, wenn es sich im Standby-Modus befindet.
- Von 23:00 bis 1:00 Uhr arbeitet die automatische Uhrfunktion auch dann nicht, wenn sich das Gerät im Standby-Modus befindet.

Manuelle Einstellung der Uhr

1 Befolgen Sie die auf der linken Seite aufgeführten Schritte 1- 3 unter „Automatische Einstellung der Uhr“.

2 Wählen Sie „Uhr Einstellung“ mit [Pfeiltasten ▲ / ▼], drücken Sie dann [ENTER].

Der Zeiteinstellungsbildschirm wird eingeblendet.



3 Wählen Sie die einzustellende Option mit [Pfeiltasten ◀ / ▶] aus und ändern Sie die Einstellung mit [Pfeiltasten ▲ / ▼].

4 Nach der erfolgten Eingabe aller Daten drücken Sie [ENTER].

Ihre Einstellung ist aktiviert.

Obwohl die Sekunden nicht eingeblendet werden, wird von Null an zu zählen begonnen.

5 Drücken Sie [SETUP], um das Menü zu verlassen.

Hinweis

- Bei einem Stromausfall oder wenn der Netzstecker länger als 30 Sekunden gezogen wurde, gehen die Zeiteinstellungen verloren.

Auswahl des Fernsehbildformats

Sie können das Fernsehbildformat an die Wiedergabeformate der entsprechenden Geräte und an Ihren Fernsehbildschirm anpassen (4:3 Standard oder 16:9 Breitbild).

1 Drücken Sie [SETUP].

„Einfaches Menü“ oder „Erweitertes Menü“ wird eingeblendet.

Wenn „Erweitertes Menü“ eingeblendet wird, fahren Sie mit Schritt 3 fort.

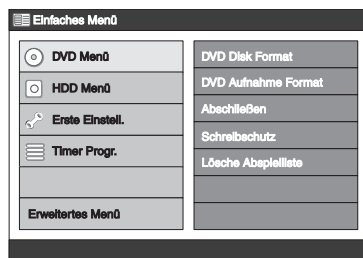

2 Wählen Sie „Erweitertes Menü“ mit [Pfeiltasten ▲ / ▼], drücken Sie dann [ENTER].

3 Wählen Sie „Erste Einstell.“ mit [Pfeiltasten ▲ / ▼], drücken Sie dann [ENTER].

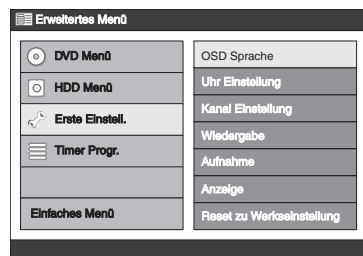

4 Wählen Sie „Wiedergabe“ mit [Pfeiltasten ▲ / ▼], drücken Sie dann [ENTER].

Das Wiedergabe-Menü wird eingeblendet.



5 Wählen Sie „Fernsehbildformat“ mit [Pfeiltasten ▲ / ▼], drücken Sie dann [ENTER].

Das Fenster Optionen wird eingeblendet.

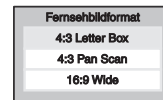

6 Wählen Sie die gewünschte Option mit [Pfeiltasten ▲ / ▼] aus, drücken Sie dann [ENTER].

Ihre Einstellung ist aktiviert.

- Die Standardeinstellung ist „4:3 Letter Box“.

7 Drücken Sie [SETUP], um das Menü zu verlassen.

Hinweis

- Wenn Sie einen Standardfernseher haben:
Für die Anzeige in voller Bildschirmbreite mit schwarzen Streifen am oberen und unteren Bildschirmrand wählen Sie „4:3 Letter Box“ aus.
Für die Einblendung in voller Bildschirmhöhe mit zwei abgeschnittenen Seiten wählen Sie „4:3 Pan Scan“.
- Bei einem Breitbildfernseher:
Wählen Sie „16:9 Wide“.

Einführung

Anschlüsse

Grundlegende Einrichtung

Aufnahme

Wiedergabe

Bearbeiten

Funktions-einrichtung

VCR-Funktionen

Andere

Aufnahme

Information zu den unterstützten Medien

Medientypen

***: Am besten geeignet. **: Verwendbar. *: Mit eingeschränkten Funktionen. —: Nicht verwendbar.

Sie möchten	FESTPLATTE	DVD-RW VR	DVD-RW Video	DVD-R	VCR
Aufnahme von Fernsehsendungen	***	***	***	***	***
Wiederverwendung nach Inhaltslöschung	***	***	**	—	**
Inhaltsbearbeitung	***	***	*	*	—
Bearbeitung / Aufnahme von einem externen Gerät	***	***	***	***	* ²
Kopie von Disks zum Vertrieb	—	** ¹	***	***	—
Wiedergabe auf anderen Festplatten- / DVD- / VCR-Geräten	—	** ¹	***	***	***

*1 VR-Modus DVD-RWs können auf allen VR-kompatiblen DVD-Geräten abgespielt werden.

*2 Programme können von anderen Geräten aufgenommen, jedoch nicht bearbeitet werden.

Merkmale	FESTPLATTE	DVD-RW VR	DVD-RW Video	DVD-R	VCR
Aufnahme					
Wiederbeschreibbar	Ja	Ja	Ja	Nein	Ja
Kann in festgelegten Abständen Kapitel erstellen (automat)	Ja	Ja	Ja	Ja	Nein
Kann überall wo gewünscht Kapitel erstellen (manuell)	Ja	Ja	Nein	Nein	Nein
Kann Filme der Größe 16:9 aufzeichnen	Ja	Ja	Ja	Ja	Nein
Kann einmal-kopieren-Sendungen aufzeichnen	Ja	Ja ¹	Nein	Nein	Ja
Bearbeitung					
Kann Grundbearbeitungsfunktionen ausführen	Ja	Ja	Ja	Ja	Nein
Kann erweiterte Bearbeitungsfunktionen ausführen (Wiedergabelistenbearbeitung)	Ja	Ja	Nein	Nein	Nein

*1 Nur CPRM kompatible Disks.

Hinweis

- Einzelheiten zu den oben genannten Funktionen und Einschränkungen entnehmen Sie bitte den Erläuterungen in dieser Bedienungsanleitung.

Information:

Mit diesem Gerät können Sie auf DVD-RWs und DVD-Rs aufnehmen.

DVD-Rs sind nur für einmalige Aufnahmen geeignet, die aufgenommenen Inhalte können nicht gelöscht werden.

DVD-RWs sind nur für Mehrfachaufnahmen geeignet, die aufgenommenen Inhalte können gelöscht werden. Für DVD-RWs stehen 2 Aufnahmeformate: Video- und VR-Modus. Die Betriebsarten VR und Video sind für Disks des Typs DVD-RW verfügbar, während die Betriebsart Video nur für Disks des Typs DVD-R verfügbar ist.

Video-Modus ist das gleiche Format wie auf den DVD-Videos, die Sie in einem Geschäft erwerben, daher können Sie Disk-Aufnahmen in diesem Format auf den meisten DVD-Playern abspielen. Diese Disks (siehe Seite 49) müssen Sie finalisieren, bevor Sie sie auf DVD-Playern abspielen können. Sofern sie finalisiert sind, können Sie zusätzliche Inhalte aufnehmen oder Aufnahmen im Video-Modus mit diesem Gerät bearbeiten.

VR (Videoaufnahme)-Modus ist ein Grundaufnahmeformat für DVD-RWs.





Sie können wiederholt Inhalte aufzeichnen und bearbeiten. Es ist nicht möglich, auf einer im VR-Modus formatierten und bereits beschriebenen Disk zusätzliche Aufnahmen in einem anderen Videosystem als PAL, wie z. B. NTSC, vorzunehmen.

Logo	Merkmale
	8 cm / 12 cm, einseitige, Single-Layer-Disk Max. Aufnahmezeit (SEP-Modus, ca.): 600 Minuten (4,7 GB) (für 12 cm) 180 Minuten (1,4 GB) (für 8 cm)
	

Wenn Sie dieselbe Disk mehrmals beschreiben oder die Disk nach der Aufnahme bearbeiten möchten, verwenden Sie eine wieder beschreibbare DVD-RW. Sofern Sie die Aufnahmen ohne Änderungen speichern möchten, verwenden Sie eine nicht wieder beschreibbare DVD-R.

Beschreibbare Disks

- Für diesen Rekorder verwendbare Disks:
 DVD-R-Disks: 2fache, 4fache oder 8fache
 DVD-RW-Disks: 2fache oder 4fache
- Folgende Disktypen wurden getestet und haben den Kompatibilitätstest mit diesem Rekorder bestanden:
 Maxell DVD-R, TDK DVD-RW 2x,
 Verbatim DVD-R 8x, JVC DVD-RW 4x

Disktyp	Diskformat	Funktionen
	Video-Modus 	Wiedergabe, begrenzte Aufnahme, begrenzte Bearbeitung
	VR-Modus 	Wiedergabe, Aufnahme, Original- und Wiedergabelisten-Bearbeitung
	Video-Modus 	Wiedergabe, begrenzte Aufnahme, begrenzte Bearbeitung

DVD-Player mit dem Logo **RW COMPATIBLE** sind in der Lage, im VR-Modus aufgezeichnete DVD-RW-Disks abzuspielen.

Aufnahmemodus

Sie können den Aufnahmemodus aus 6 Optionen auswählen. Die Aufnahmedauer und die Bild- bzw. Audioqualität der Aufnahme basiert auf dem gewählten Aufnahmemodus.

Disk-Größe	Aufn.-Modus	Aufnahmezeit	Bild- und Klangqualität
8 cm Disk	XP	18 Min.	★★★★★★ (gut)
	SP	36 Min.	★★★★★
	LP	72 Min.	★★★★
	EP	108 Min.	★★★
	SLP	144 Min.	★★
	SEP	180 Min.	* (schlecht)
12 cm Disk	XP	60 Min.	★★★★★★ (gut)
	SP	120 Min.	★★★★★
	LP	240 Min.	★★★★
	EP	360 Min.	★★★
	SLP	480 Min.	★★
	SEP	600 Min.	* (schlecht)
Festplatte (Intern)	XP	34 Std	★★★★★★ (gut)
	SP	68 Std	★★★★★
	LP	136 Std	★★★★
	EP	204 Std	★★★
	SLP	272 Std	★★
	SEP	340 Std	* (schlecht)

Um den gewünschten Aufnahmemodus auszuwählen, drücken Sie **[REC MODE]**. Die Informationen zum ausgewählten Medium (interne Festplatte oder DVD) werden eingeblendet.

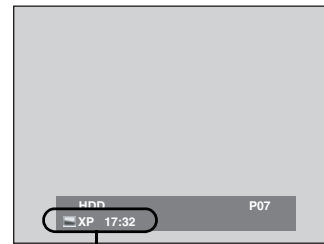

Anzeige der verbleibenden Zeit auf der Disk bei Aufnahme mit dem ausgewählten Aufnahmemodus.

Halten Sie **[REC MODE]** gedrückt, um den Aufnahmemodus zu verändern. Die Geschwindigkeit erhöht sich mit jedem Tastendruck wie folgt:

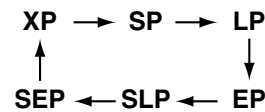

Diese Information wird nach einigen Sekunden ausgeblendet oder drücken Sie **[DISPLAY]**, um das Menü zu verlassen.

- * Die Aufnahmezeit ist eine ungefähre Zeitangabe, die tatsächliche Aufnahmedauer kann abweichen.
- * Die Audio- und Videoqualität des gerade aufgenommenen Inhalts kann sich bei längerer Aufnahmezeit verschlechtern.
- * Bei jedem Druck auf **[REC MODE]** wird die verbleibende Aufnahmedauer eingeblendet.

Hinweis

- Mit diesem Gerät können keine CD-RWs oder CD-Rs aufgezeichnet werden.
- Auf einem Personalcomputer oder einem DVD- oder CD-Rekorder aufgezeichneten DVD-RW / Rs oder CD-RW / Rs werden eventuell nicht wiedergegeben, wenn die Disk beschädigt oder verschmutzt ist oder sich Kondenswasser auf der Linse des Players gebildet hat.
- Wenn Sie eine Disk mit einem Personalcomputer brennen, können einige Disks aufgrund von Einstellungen in der Brennersoftware eventuell auch dann nicht abgespielt werden, wenn die Aufnahme ein kompatibles Format hat. (Einzelheiten hierzu erfahren Sie beim Hersteller der Software).
- Disks, die mit diesem Gerät im Video-Modus bespielt worden sind, können keine Aufnahmen mit anderen DVD-Rekordern hinzugefügt werden.
- Da Aufnahmen mit den variablen Bitrate-Verfahren (VBR) aufgenommen werden, könnte die verbleibende Aufnahmezeit die am Bildschirm eingeblendete Zeit geringfügig unterscheiden. Dies ist abhängig von dem Bild, das Sie aufnehmen.
- Bei Aufnahmen auf DVD-RWs und Festplatte mit dem VR-Modus wird die Wiedergabeliste automatisch erstellt.
- Wurde eine Disk des Typs DVD-RW bereits auf anderen DVD-Rekordern formatiert, kann auf ihr mit diesem Gerät nicht mehr aufgenommen werden und umgekehrt.

Einführung

Anschlüsse

Grundlegende Einrichtung

Aufnahme

Wiedergabe

Bearbeiten

Funktionseinrichtung

VCR-Funktionen

Andere

Aufnahmebeschränkungen

Sie können mit diesem Gerät keine urheberrechtlich geschützten Videofilme aufzeichnen. Urheberrechtlich geschützte Videos umfassen DVD-Videos und manche über Satellit ausgestrahlte Sendungen.

Wenn urheberrechtlich geschütztes Material erkannt wird, wird die Aufnahme automatisch unterbrochen oder beendet. Dann wird eine Fehlermeldung eingeblendet.

Sie können auf einer DVD-RW im VR-Modus nur „nur einmal kopieren“-Videos mit Content Protection for Recordable Media (CPRM) aufzeichnen.

Bei der Aufnahme einer Fernsehsendung oder von einem externen Eingang können Sie die Kopierkontrollinformation auf dem Bildschirm einblenden lassen.





CPRM ist ein Verschlüsselungs-Kopierschutzsystem zum Schutz von „einmal kopieren“-Fernsehsendungen. Dieses Gerät ist CPRM-kompatibel, was bedeutet, dass Sie einmal-kopieren-Fernsehsendungen aufzeichnen, aber keine Kopie dieser Aufnahmen vornehmen können. CPRM-Aufnahmen können nur von ausdrücklich CPRM-kompatiblen DVD-Playern abgespielt werden.

Die maximale Anzahl der aufzuzeichnenden Titel / Kapitel:

Festplatte:	300 Titel in jeder Wiedergabeliste und der Originalliste 999 Kapitel je Titel
VR-Modus DVD:	99 Titel in jeder Wiedergabeliste und der Originalliste 999 Titel in jeder Wiedergabeliste und der Originalliste
Video-Modus DVD:	99 Titel je Disk 99 Kapitel je Titel

Informationen zum Kopierschutz

Manche Satellitensendungen enthalten Informationen zum Kopierschutz. Sofern Sie diese Aufnahmen erstellen möchten, verweisen wir auf die nachstehenden Hinweise.

Disktyp/Diskformat	Gratis kopie	Einmal-kopieren	Kopier-verbot
 HDD	☆	☆	—
 VR DVD-RW Vers. 1.1 / Vers. 1.2	☆	—	—
 Video DVD-RW Vers. 1.1 / Vers. 1.2 CPRM-kompatibel	☆	☆	—
 DVD-R Vers. 2.0	☆	—	—
 VCR	☆	☆	☆

☆ : Beschreibbar
— : Nicht beschreibbar

Disks für andere DVD-Player wiedergabefähig machen (finalisieren)

Nach der Aufnahme müssen Sie die Disk finalisieren, um sie auf anderen Playern abzuspielen. (Siehe Seite 49.)

Sie können die Disks nicht auf anderen DVD-Rekordern finalisieren.

- Disks im Video-Modus müssen finalisiert werden.
- Für Disks im VR-Modus wird die Finalisierung empfohlen.
- Informationen zu Videobändern entnehmen Sie dem Abschnitt „VCR-Funktionen“ auf den Seiten 89-91.

Über die Festplatte

Die Festplatte (HDD) ist eine spezielle Komponente mit einer hohen Aufnahmedichte und ist für Langzeitaufnahmen oder den schnellen Zugriff geeignet, andererseits kann sie durch viele Faktoren zerstört werden. Benutzen Sie Ihre Festplatte, um aufgenommene Filme auf eine DVD oder ein Videoband zu kopieren, oder um ihre wertvollen Videofilme zu schützen.

Die Festplatte ist ein Zwischenspeicherplatz:

Die Festplatte ist kein dauerhafter Speicherort für aufgenommene Inhalte. Verwenden Sie sie nur als Zwischenspeicher, bis Sie die Programme einmal angesehen haben; bearbeiten Sie sie dann und überspielen Sie sie auf eine DVD oder auf ein Videoband.

Sichern Sie die Daten sofort, wenn die Festplatte Fehler aufweisen sollte:

Kratzende oder andere Geräusche sowie Geräuschfehler im Bild können Hinweise für einen mechanischen Festplattenfehler sein. Wenn Sie diese Festplatte weiter benutzen, können Beschädigungen auftreten und eventuell kann die Festplatte überhaupt nicht mehr verwendet werden. Sofern diese Symptome auftreten, überspielen Sie die Festplattendaten sofort auf eine DVD oder ein Videoband.

Der auf eine defekte Festplatte aufgenommene Inhalt (die Daten) kann nicht wieder hergestellt werden.

Über die verbleibende Festplattenkapazität:

Bei Aufnahmen auf die Festplatte weicht der eingeblendete freie Speicherplatz eventuell von der tatsächlichen Aufnahmekapazität ab, da dieses Gerät mit einer variablen Bitrate-Codierung arbeitet, bei welcher die Aufnahmekapazität (Speicherplatz) von der Informationsmenge des Videos abweichen kann. Vergewissern Sie sich vor der Aufnahme auf Festplatte, dass ausreichender Speicherplatz zur Verfügung steht. Löschen Sie ggfs. Vorab vorhandene Inhalte. (Die Speicherkapazität vergrößert sich nicht, wenn Sie nur die Wiedergabelisten löschen.)

Formatierung einer Disk

Wählen Sie das Aufnahmeformat aus



Die hier eingegebenen Aufnahmeformate werden gespeichert und jedes Mal aufgerufen, wenn Sie eine DVD-RW formatieren.

1 Drücken Sie [SETUP].

„Einfaches Menü“ oder „Erweitertes Menü“ wird eingeblendet.

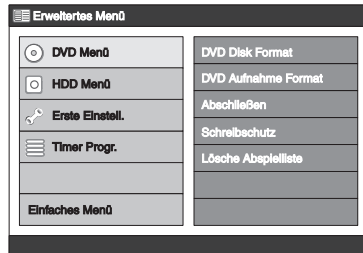

2 Wählen Sie „DVD Menü“ mit [Pfeiltasten ▲ / ▼], drücken Sie dann [ENTER].

3 Wählen Sie „DVD Aufnahme Format“ mit [Pfeiltasten ▲ / ▼], drücken Sie dann [ENTER].

Das Fenster Optionen wird eingeblendet.

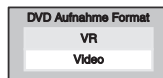

4 Wählen Sie „VR“ oder „Video“ mit [Pfeiltasten ▲ / ▼], drücken Sie dann [ENTER].

Ihre Einstellung ist aktiviert.
• Die Standardeinstellung ist „VR“.

5 Drücken Sie [SETUP], um das Menü zu verlassen.

Auto Format:

Sobald Sie eine brandneue DVD-RW einlegen, formatiert das Gerät die Disk automatisch mit dem Aufnahmeformat, das Sie in diesem Abschnitt eingerichtet haben.

Folgende Meldung wird 15 Minuten vor Start der programmierten zeitgesteuerten Aufnahme eingeblendet:

„In der Mitte der Timer Programmierung. Disk formatieren?“

Sofern Sie „Ja“ auswählen, wird die Formatierung fortgesetzt. Sofern Sie „Nein“ auswählen oder nach 1 Minute keine Eingabe erfolgt, wird die Formatierung nicht ausgeführt.

Unter den folgenden Bedingungen kann die automatische Formatierung nicht ausgeführt werden:
- Während der Wiedergabe von oder der Aufnahme auf Festplatte.

Hinweis

- Die Aufnahmeformateinstellung gelten nur für DVD-RWs. Sie können das Aufnahmeformat einer DVD-R nicht ändern. DVD-Rs sind immer im Video-Modus.
- Sie können keine zwei Formate auf einer DVD-RW mischen. Wenn Sie eine Disk einlegen, die bereits einmal bespielt war, können Sie das Aufnahmeformat auch dann nicht verändern, wenn Sie Einstellungsmenü ändern.

Formatierung von bespielten Disks (Diskformat)



Wenn Sie eine bespielte Disk formatieren, werden alle Daten auf der Disk gelöscht und die Disk ist erneut ein leeres Medium. Diese Funktion steht nur für DVD-RWs zur Verfügung.

1 Drücken Sie [SETUP].

„Einfaches Menü“ oder „Erweitertes Menü“ wird eingeblendet.

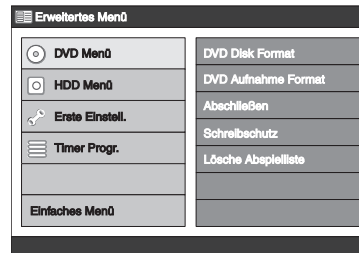

2 Wählen Sie „DVD Menü“ mit [Pfeiltasten ▲ / ▼], drücken Sie dann [ENTER].

3 Wählen Sie „DVD Disk Format“ mit [Pfeiltasten ▲ / ▼], drücken Sie dann [ENTER].

Das Bestätigungsfenster wird eingeblendet.



4 Wählen Sie „Ja“ mit [Pfeiltasten ◀ / ▶], drücken Sie dann [ENTER].

Das abschließende Bestätigungsfenster wird eingeblendet.



5 Wählen Sie „Ja“ mit [Pfeiltasten ◀ / ▶], drücken Sie dann [ENTER].

Das Formatieren beginnt.
Die Fortschrittsanzeige vergrößert sich entsprechend dem Formatierungsfortschritt.

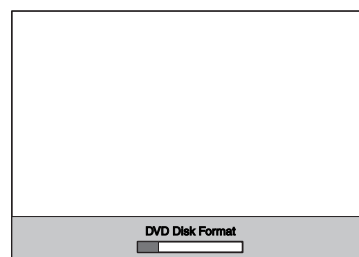

Einführung

Anschlüsse

Grundlegende Einrichtung

Aufnahme

Wiedergabe

Bearbeiten

Funktionseinrichtung

VCR-Funktionen

Andere

6 Die Formatierung ist abgeschlossen, wenn der Fortschrittsbalken sich bis ganz nach Rechts ausgeweitet hat.

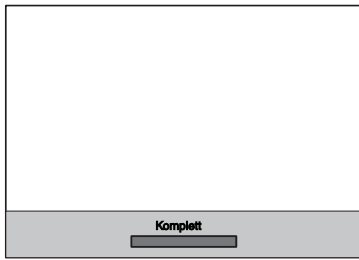

- Nach Abschluss der Formatierung wechselt die Bildschirmanzeige zur normalen Anzeige.
- Diese Vorgang kann einige Minuten in Anspruch nehmen.

Hinweis

- Wenn Sie diese Disk erneut formatieren, wird der Inhalt der Disk gelöscht.
- Eine einmal formatierte Disk muss finalisiert werden, bevor Sie in anderen DVD-Rekordern verwendet werden kann.

Überwachung der Aufnahmequalität



Bevor Sie eine DVD aufzeichnen, können Sie die Bild- und Tonqualität in der von Ihnen gewählten Aufnahmegeschwindigkeit prüfen.

Bei Aufnahmen auf die Festplatte drücken Sie zuerst [HDD].

Bei Aufnahmen auf eine Disk drücken Sie zuerst [DVD].

1 Drücken Sie im Stopp-Modus [REC MONITOR].

Am Fernsehgerät werden das Programm und die Klanguausgabe der geplanten Aufnahme entsprechend der von Ihnen gewählten Bild- und Klangqualität (abhängig von der Aufnahmegeschwindigkeit) eingeblendet.

- Sofern Sie den Aufn.-Modus verändern (die Aufnahmequalität verbessern) möchten, halten Sie [REC MODE] gedrückt.

Der Aufnahmemodus wechselt mit jedem Tastendruck.

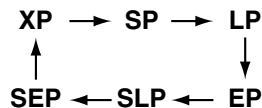

- Sie können den Aufnahmemodus während der Aufnahme nicht verändern.

2 Drücken Sie [REC MONITOR], um das Menü zu verlassen.

So erzeugen Sie automatische Kapitelmarkierungen



Sie können die Aufnahme in zeitgesteuerten Intervallen mit Kapitelmarkierungen versehen lassen.

1 Drücken Sie [SETUP].

„Einfaches Menü“ oder „Erweitertes Menü“ wird eingeblendet. Sofern „Erweitertes Menü“ eingeblendet wird, fahren Sie mit Schritt 3 fort.

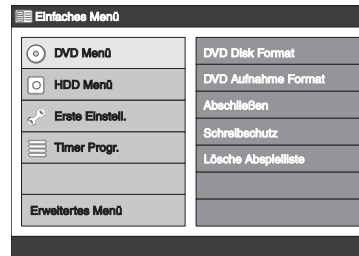

2 Wählen Sie „Erweitertes Menü“ mit [Pfeiltasten ▲ / ▼], drücken Sie dann [ENTER].

3 Wählen Sie „Erste Einstell.“ mit [Pfeiltasten ▲ / ▼], drücken Sie dann [ENTER].

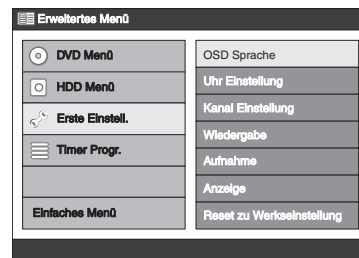

4 Wählen Sie „Aufnahme“ mit [Pfeiltasten ▲ / ▼], drücken Sie dann [ENTER].

Das Aufnahme-Menü wird eingeblendet.

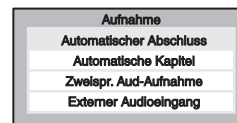

5 Wählen Sie „Automatische Kapitel“ mit [Pfeiltasten ▲ / ▼], drücken Sie dann [ENTER].

Das Fenster Optionen wird eingeblendet.

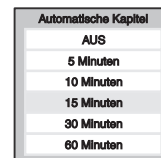

6 Wählen Sie die gewünschte zeitgesteuerte Option mit [Pfeiltasten ▲ / ▼] aus, drücken Sie dann [ENTER].

Ihre Einstellung ist aktiviert.

- Die Standardeinstellung ist „15 Minuten“.

7 Drücken Sie [SETUP], um das Menü zu verlassen.

Hinweis

- Die aktuelle Einstellungszeit für Kapitelmarkierungen kann von der im Video-Modus ausgewählten Zeit abweichen.
- Abhängig von der Aufnahmedauer, wird am Ende ein Kapitel ohne Bild erzeugt.
- Kapitelmarkierungen werden automatisch in den eingegebenen Intervallen am Ende mit „Automatische Kapitel“ eingefügt. (Während Aufnahmeunterbrechungen werden keine Kapitelmarkierungen eingefügt.) Informationen zur Einfügung von Kapitelmarkierungen finden Sie unter „Kapitelmarkierungen“ auf den Seiten 78-79.
- Im Video-Modus können DVDs keine Kapitelmarkierungen hinzugefügt werden, sie können auch nicht gelöscht werden.

Tonmodus-Auswahl

Dieses Gerät kann zweisprachige Sendungen empfangen.

Drücken Sie an der Fernbedienung [AUDIO 

- Beim Empfang von zweisprachigen Sendungen

Modus	Audioausgang	Einblendung am Fernsehbildschirm
Audio 1	Audio 1 aus beiden Lautsprechern	MA
Audio 2	Audio 2 aus beiden Lautsprechern	SUB
Audio 1 / Audio 2	<ul style="list-style-type: none"> • Audio 1 aus dem linken Lautsprecher • Audio 2 aus dem rechten Lautsprecher 	2

Einstellung des externen Audioeingangs



Sofern es sich bei dem externen Eingangston um eine zweisprachige Sendung handelt oder Sie eine Videokassette auf eine DVD kopieren, können Sie die Aufnahme auf DVD mit „Stereo“ oder „Zweisprach.“ vornehmen.

1 Drücken Sie im Stopp-Modus [SETUP].

„Einfaches Menü“ oder „Erweitertes Menü“ wird eingeblendet. Sofern „Erweitertes Menü“ eingeblendet wird, fahren Sie mit Schritt 3 fort.

2 Wählen Sie „Erweitertes Menü“ mit [Pfeiltasten ▲ / ▼], drücken Sie dann [ENTER].

3 Wählen Sie „Erste Einstell.“ mit [Pfeiltasten ▲ / ▼], drücken Sie dann [ENTER].

4 Wählen Sie „Aufnahme“ mit [Pfeiltasten ▲ / ▼], drücken Sie dann [ENTER].

5 Wählen Sie „Externer Audioeingang“ mit [Pfeiltasten ▲ / ▼], drücken Sie dann [ENTER].

6 Wählen Sie „Stereo“ oder „Zweisprach.“ mit [Pfeiltasten ◀ / ▶], drücken Sie dann [ENTER].



7 Drücken Sie [SETUP], um das Menü zu verlassen.

Tipp

- Sofern Sie „Stereo“ wählen: Wird der Ton als „Stereo-Ton“ aufgezeichnet.
- Sofern Sie „Zweisprach.“ wählen: Wird der Ton als „zweisprachiger Ton“ aufgezeichnet. (Nähere Informationen finden Sie im Abschnitt „So stellen Sie den zweisprachigen Aufnahmeton ein“ auf Seite 34.)

Einführung

Anschlüsse

Grundlegende Einrichtung

Aufnahme

Wiedergabe

Bearbeiten

Funktions-einrichtung

VCR-Funktionen

Andere

So stellen Sie den zweisprachigen Aufnahmeton ein



Sie können entweder „Audio 1“ oder „Audio 2“ Audio auswählen, um eine zweisprachige Sendung im Video-Modus aufzuzeichnen.

1 Drücken Sie im Stopp-Modus [SETUP].

„Einfaches Menü“ oder „Erweitertes Menü“ wird eingeblendet. Sofern „Erweitertes Menü“ eingeblendet wird, fahren Sie mit Schritt 3 fort.

2 Wählen Sie „Erweitertes Menü“ mit [Pfeiltasten ▲ / ▼], drücken Sie dann [ENTER].

3 Wählen Sie „Erste Einstell.“ mit [Pfeiltasten ▲ / ▼], drücken Sie dann [ENTER].

4 Wählen Sie „Aufnahme“ mit [Pfeiltasten ▲ / ▼], drücken Sie dann [ENTER].

5 Wählen Sie „Zweispr. Aud-Aufnahme“ mit [Pfeiltasten ▲ / ▼], drücken Sie dann [ENTER].

6 Wählen Sie „Audio 1“ oder „Audio 2“ mit [Pfeiltasten ◀ / ▶], drücken Sie dann [ENTER].

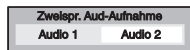

7 Drücken Sie [SETUP], um das Menü zu verlassen.

Hinweis

- Sofern Sie auf eine Disk im VR-Modus aufzeichnen, werden unabhängig von der hier vorgenommenen Einstellung „Audio 1“ und „Audio 2“ aufgezeichnet. Beim Abspielen können Sie entweder das Audioformat oder eine Kombinationen aus beiden Audio-Formaten für die Wiedergabe auswählen.

Aufnahme allgemein



Führen Sie nachfolgend aufgeführten Schritte aus, um eine Fernsehsendung aufzuzeichnen.

- Verwenden Sie nur die Festplatte oder CPRM-kompatible VR-Modus DVD-RWs, um „Einmal-Kopieren-Programme“ aufzuzeichnen. (Siehe Seite 30.)

Bei Festplattenaufzeichnungen drücken Sie zuerst [HDD].

Bei Aufnahmen auf eine Disk drücken Sie zuerst [DVD].

Bei Aufnahmen auf DVD legen Sie eine beispielbare DVD ein.

1 Schalten Sie das Fernsehgerät ein. Wählen Sie den entsprechenden externen Eingangskanal aus.

(Siehe Seiten 21-22.)

2 Wählen Sie den Aufnahmemodus mit [REC MODE]. (Siehe Seite 29.)

3 Wählen Sie den Kanal von dem Sie aufzeichnen möchten mit [PROG. ^ / v] oder [den Zahlentasten] aus.

4 Drücken Sie [REC / OTR ●] (HDD / DVD), um die Aufnahme zu beginnen.

Die Informationen werden für die Dauer von 5 Sekunden eingeblendet.

Um die Aufnahme zu unterbrechen, drücken Sie [PAUSE II]. Drücken Sie [REC / OTR ●] (HDD / DVD) oder [PAUSE II], um die Aufnahme fortzusetzen.

5 Drücken Sie [STOP ■], um die Aufnahme zu beenden.

Hinweis

- Die Aufnahme startet sofort, nachdem Sie [REC / OTR ●] (DVD) drücken und wird fortgesetzt bis die Disk voll ist oder Sie die Aufnahme abbrechen.
- Sofern die Uhrzeit nicht eingestellt worden ist, bleiben die Bereiche für Datum und Zeit der Titelnamen im Originalliste oder der Wiedergabeliste leer.
- Auf die Festplatte können bis zu 300 Titel aufgenommen werden.
- Auf DVD-RW / Rs können bis zu 99 Titel aufgenommen werden.
- Während einer Festplatte / DVD-Aufnahme können Sie den Aufnahme-Modus nicht ändern.
- Wenn Sie die Programmaufnahme überwachen möchten, vergewissern Sie sich, dass Geräte, wie die SAT-Receiver mit Anschluss an AV2 abgeschaltet sind.
- NTSC-Aufnahmen sind mit diesem Gerät nicht erlaubt.

One-Touch-Timer-Aufnahme (OTR)



Dies ist eine bequeme Art, die Aufnahmezeit in 30-Minuten-Blöcken einzustellen.

Bei Festplattenaufzeichnungen drücken Sie zuerst [HDD].

Bei Aufnahmen auf eine Disk drücken Sie zuerst [DVD].

OTR-Vorbereitung:

- Vergewissern Sie sich, dass die Aufnahmekapazität der Disk für die von Ihnen eingegebene Dauer ausreichend ist.
- Bei Aufnahmen auf DVD legen Sie eine beispielbare Disk ein.
- Verwenden Sie nur die Festplatte oder CPRM-kompatible VR-Modus DVD-RW Disks, um „Einmal-Kopieren-Programme“ aufzuzeichnen. (Siehe Seite 30.)

1 Schalten Sie das Fernsehgerät ein. Wählen Sie den entsprechenden externen Eingangskanal aus.

(Siehe Seiten 21-22.)

2 Wählen Sie den Aufnahmemodus mit [REC MODE].

Siehe „Aufnahmemodus“ auf Seite 29.

- Drücken Sie [REC MONITOR], um den aktuellen Aufnahmemodus zu überprüfen.

3 Wählen Sie den gewünschten Sender, von dem Sie aufzeichnen möchten mit [PROG. ^ / v] oder [den Zahlentasten] aus.

4 Drücken Sie [REC / OTR ●] (HDD / DVD).

Die Aufnahme beginnt.

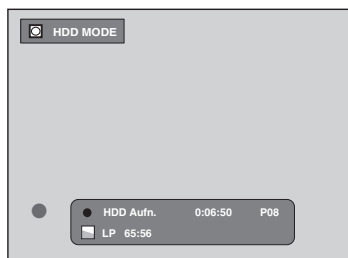

5 Halten Sie [REC / OTR ●] (HDD / DVD) gedrückt, um die Aufnahmedauer zu verändern.

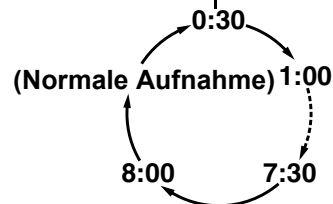
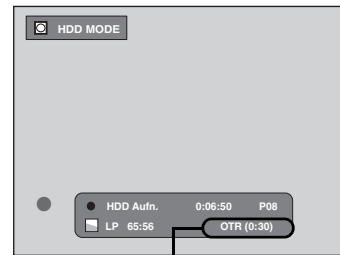

Mit jedem Druck auf [REC / OTR ●] (HDD / DVD) verlängert sich die Aufnahmedauer um 30 Minuten.

- Die maximale Aufnahmedauer sind 8 Stunden.
- Bei Festplatten / DVD-OTR wird die Aufnahmezeit, die die verbleibende Kapazität des zu bespielenden Medium überschreitet, nicht eingeblendet.
- Halten Sie [REC / OTR ●] (HDD / DVD) gedrückt, um die Aufnahmedauer während der One-Touch-Timer-Aufnahme zu verändern.

6 Nach Abschluss der OTR schaltet das Gerät automatisch ab, es sei denn:

- Eine zeitgesteuerte Aufnahme startet innerhalb von 5 Minuten.
- Es läuft die Wiedergabe von Festplatte / DVD / VCR.
- Es wird auf Festplatte / DVD / VCR aufgenommen.
- Am Bildschirm werden Menüs oder Informationen eingeblendet.
- Um eine laufende OTR zu unterbrechen, drücken Sie [STOP ■].

Hinweis

- Während der zeitgesteuerten One-Touch-Timer-Aufnahme wird die verbleibende Aufnahmezeit am Frontdisplay eingeblendet. Drücken Sie [DISPLAY], um die Zeit am Bildschirm einzublenden.
- Eine One-Touch-Timer-Aufnahme kann keine Pausen enthalten.
- Das Gerät schaltet unter folgenden Umständen automatisch ab.
 - Bei Stormausfall.
- Wenn Sie die Programmaufnahme überwachen möchten, vergewissern Sie sich, dass Geräte, wie die SAT-Receiver mit Anschluss an AV2 abgeschaltet sind.

Einführung

Anschlüsse

Grundlegende Einrichtung

Aufnahme

Wiedergabe

Bearbeiten

Funktions-einrichtung

VCR-Funktionen

Andere

Zeitgesteuerte Aufnahme



Sie können das Gerät zur Aufnahme von bis zu 32 Programmen in einem Zeitraum bis zu einem Monat vorprogrammieren. Auch tägliche oder wöchentliche Aufnahmen sind möglich.

Vorbereitung für die zeitgesteuerte Aufnahme:

- Achten Sie darauf, die Uhrzeit einzustellen, bevor Sie eine zeitgesteuerte Aufnahme eingeben. Siehe „Einstellung der Uhrzeit“ auf Seite 26.
- Vergewissern Sie sich, dass die Aufnahmekapazität des Mediums (interne Festplatte oder DVD) für die von Ihnen eingegebene Dauer ausreichend ist.
- Bei Aufnahmen auf DVD legen Sie eine beispielbare DVD ein.
- Verwenden Sie nur die Festplatte oder CPRM-kompatible VR-Modus DVD-RWs, um „Einmal-Kopieren-Programme“ aufzuzeichnen. (Siehe Seite 30.)

1 Drücken Sie [TIMER PROG.].

Die zeitgesteuerte Programmliste wird eingeblendet.



- Sie können auch von Einstellungsmenü auf diesen Bildschirm zugreifen.

2 Wählen Sie eine Zeile „Neues Programm“ mit [Pfeiltasten ▲ / ▼] aus, drücken Sie dann [ENTER].

Das Fenster zeitgesteuerte Programmierung wird eingeblendet.

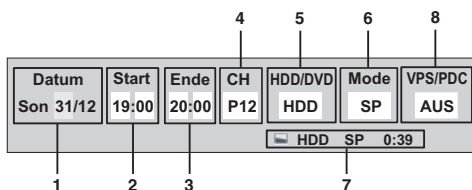

1 Aufnahmedatum:

Drücken Sie am aktuellen Datum [Pfeiltaste ▼], die Einstellung ändert sich wie folgt.

z. B., 01. Januar

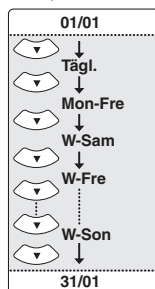

2 Startzeit:

3 Endzeit:

4 Aufnahmequelle:

Für die Aufnahme von externen Eingängen wählen Sie „AV1“, „AV2“ oder „AV3“. (Ein Camcorder oder eine andere Quelle.)

5 Aufnahmemedium (Festplatte oder DVD):

Für die Aufnahme auf Festplatte wählen Sie „HDD“. Für die Aufnahme auf eine Disk wählen Sie „DVD“. Zeitgesteuerte VCR-Aufnahmen sind nicht möglich.

6 Aufnahmemodus:

Siehe „Aufnahmemodus“ auf Seite 29.

7 Verbleibende Aufnahmekapazität auf der Festplatte / DVD im programmierten Aufnahmemodus.

- Bei mehreren Programmen wird nur die Aufnahmedauer des aktuellen bearbeiteten Programm berücksichtigt, die Dauer anderer Programme wird nicht in die Berechnung der verbleibenden Zeit auf der Festplatte/Disk einbezogen.

8 VPS/PDC-System:

Siehe „VPS(Video Programme System) / PDC(Programme Delivery Control)“ auf Seite 37.

- VPS/PDC ist nur für HDD-Aufnahmen einstellbar.

3 Wählen Sie die Option, die Sie einstellen möchten mit [Pfeiltasten ◀ / ▶] aus und passen Sie den Inhalt mit [Pfeiltasten ▲ / ▼] Ihren Vorlieben an.

- Drücken Sie [RETURN], um alle Eingaben rückgängig zu machen.

4 Nachdem Sie alle Informationen eingegeben haben, drücken Sie [ENTER].

Das Ⓞ-Symbol wird an der Frontanzeige eingeblendet und verweist auf eine oder mehrere zeitgesteuerte zukünftige Aufnahmen.

- Wiederholen Sie Schritte 2 bis 4, um ein weiteres Programm einzugeben.
- Sofern sich die Programme überschneiden, wird eine Warnmeldung „Timer Programmierung überschneidend.“ eingeblendet. Hinweise zu sich überschneidenden zeitgesteuerten Programmierungen entnehmen Sie dem Abschnitt „Tipps zur zeitgesteuerten Aufnahme“ auf Seite 38.

5 Drücken Sie [TIMER PROG.], um das Menü zu verlassen.

- Wenn Sie das Gerät mit [I/⏻ ON / STANDBY] auf Standby schalten, so schaltet es sich 3 Minuten vor der programmierten Aufnahmezeit ein und beginnt mit der Aufnahme zur programmierten Zeit. Nach Abschluss der Aufnahme werden Sie gefragt, ob Sie das Gerät abschalten möchten oder nicht. Das Gerät wird automatisch ausgeschaltet, wenn Sie „Ja“ auswählen bzw. innerhalb 1 Minute keine andere Auswahl vornehmen.
- Zur Unterbrechung der Aufnahme halten Sie [STOP ■] 2 Sekunden gedrückt oder drücken [STOP ■] an der Frontkonsole.

Stufenlose Weiteraufnahme:

Sollte die Disk während der zeitgesteuerten Aufnahme auf DVD voll werden bzw. sich keine beispielbare Disk im Gerät befinden, erkennt das Gerät diese und wechselt zum Aufnahmemedium Festplatte. Diese Funktion ist nur für Timer-Aufnahmen und nicht für die Funktion OTR verfügbar.

Hinweis

- Sollten Sie die Uhr noch nicht eingestellt haben, wird in Schritt 1 das Zeiteinstellungsfenster anstelle der zeitgesteuerten Programmierliste eingeblendet. Fahren Sie mit Schritt 3 unter „Einstellung der Uhrzeit“ auf Seite 26 fort, bevor Sie den Timer programmieren.
- Während einer normalen oder One-Touch-Timer-Aufnahme auf den VCR und vor dem Beginn einer zeitgesteuerten Aufnahme auf Festplatte oder DVD schaltet das Gerät den programmierten Kanal automatisch 15 Sekunden vor der programmierten Zeit ein. Die laufende Aufnahme auf VCR wird gelöscht, ES SEI DENN der Aufnahmekanal ist der Gleiche. Handelt es sich um den gleichen Aufnahmekanal, startet die zeitgesteuerte Aufnahme auf Festplatte und DVD ohne dass die aktuelle Aufnahme auf VCR gelöscht werden würde. In diesem Fall wird der gleiche Kanal sowohl auf VCR als auch auf Festplatte oder DVD aufgenommen.
- Eine einheitliche Start- und Endzeit werden von diesem Gerät als 24-Stunden-Aufnahme erkannt.
- Sofern die von Ihnen eingegebene Startzeit in der Vergangenheit liegt, startet die Aufnahme, wenn Sie unter Schritt 4 [ENTER] drücken, wodurch Sie die zeitgesteuerte Aufnahme aktivieren.

Bearbeitung der zeitgesteuerten Programminformation

1 Drücken Sie [TIMER PROG.].

Die zeitgesteuerte Programmliste wird eingeblendet.



2 Wählen Sie das Programm, das Sie bearbeiten möchten mit [Pfeiltasten ▲ / ▼] aus, drücken Sie dann [ENTER].

Das Bearbeitungsmenü wird eingeblendet.

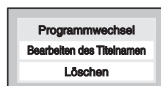

3 So ändern Sie eine Programmeinstellung:

- 1 Wählen Sie „Programmwechsel“ mit [Pfeiltasten ▲ / ▼] aus, drücken Sie dann [ENTER].

Das Fenster zeitgesteuerte Programmierung wird eingeblendet.

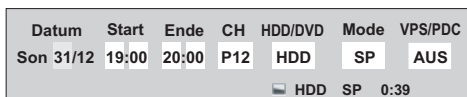

- 2 Bewegen Sie sich mit [Pfeiltasten ◀ / ▶] zu der Option, die Sie ändern möchten, drücken Sie dann [Pfeiltasten ▲ / ▼], um die Einstellung zu ändern.

So bearbeiten Sie einen Titelnamen:

- 1 Wählen Sie „Bearbeiten des Titelnamen“ mit [Pfeiltasten ▲ / ▼] aus, drücken Sie dann [ENTER].

Das Bearbeitungsfenster wird eingeblendet.

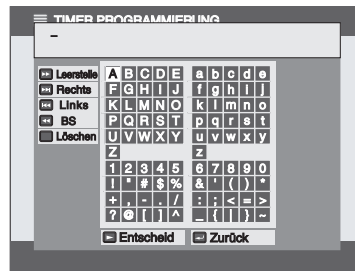

- 2 Befolgen Sie die Schritte unter „Leitfaden zur Bearbeitung von Titelnamen“ auf Seite 73, um den Titelnamen zu bearbeiten. Drücken Sie dann [PLAY ▶]. Oder wählen Sie „Entscheidung“ mit [Pfeiltasten ▲ / ▼ / ◀ / ▶] aus, drücken Sie dann [ENTER].

So löschen Sie ein Programm aus der Liste:

- 1 Wählen Sie „Löschen“ mit [Pfeiltasten ▲ / ▼] aus, drücken Sie dann [ENTER].

Das Bestätigungsfenster wird eingeblendet.



Sie können auf diesen Bildschirm auch zugreifen indem Sie [CLEAR] drücken, anstelle von [ENTER] unter Schritt 2.

- 2 Sofern Sie den Titel löschen möchten, wählen Sie „Ja“ mit [Pfeiltasten ◀ / ▶] aus.

4 Drücken Sie [TIMER PROG.], um das Menü zu verlassen.

Hinweis

- Während der laufenden zeitgesteuerten Programmierung (die in Rot in der zeitgesteuerten Programmliste eingeblendet wird) können Sie nur die Endzeit bearbeiten. Die während der Aufnahme vorgenommenen Änderungen gelten nur für die laufende Aufnahme und haben keinen Einfluss auf die täglichen oder wöchentlichen Aufnahmeeinstellungen.

VPS (Video Programme System) / PDC (Programme Delivery Control)

Das Video Programme System (VPS) oder die Programme Delivery Control (PDC) gewährleistet, dass das für die Timer-Aufnahme programmierte Fernsehprogramm genau vom Anfang bis zum Ende aufgezeichnet wird, selbst wenn die tatsächliche Sendezeit aufgrund eines verspäteten Beginns oder einer Überziehung der Programmdauer von der geplanten Zeit abweicht. Wenn ein Programm unterbrochen wird, hält die Aufnahme ebenfalls automatisch an und wird erneut gestartet, wenn das Programm wieder fortgesetzt wird.

Wenn das VPS / PDC-Signal ausfällt, weil das Sendesignal zu schwach ist oder wenn ein Sender kein reguläres VPS / PDC-Signal überträgt, wird die Timer-Aufnahme im Normalmodus (ohne VPS / PDC) durchgeführt, selbst wenn sie für VPS / PDC programmiert wurde. Wenn die Startzeit der VPS / PDC-Timer-Aufnahme an einem bestimmten Tag zwischen 0:00 und 3:59 Uhr liegt, wird die VPS / PDC-Funktion zwischen 20:00 Uhr des vorherigen Tages und 4:00 Uhr des nächsten Tages aktiviert.

Einführung

Anschlüsse

Grundlegende Einrichtung

Aufnahme

Wiedergabe

Bearbeiten

Funktions-einrichtung

VCR-Funktionen

Andere

Wenn die Startzeit der VPS / PDC-Timer-Aufnahme an einem bestimmten Tag zwischen 4:00 und 23:59 Uhr liegt, wird die VPS / PDC-Funktion zwischen 0:00 Uhr des entsprechenden Tages und 4:00 Uhr des nächsten Tages aktiviert. Das heißt, wird das relevante Programm innerhalb dieses Zeitraums gesendet, wird es korrekt aufgenommen. Wenn der Timer nicht korrekt programmiert wird, bleibt die falsche Timer-Einstellung aktiviert, bis Sie sie löschen. Um eine falsche Timer-Einstellung zu verwerfen, lesen Sie den Abschnitt „Bearbeitung der zeitgesteuerten Programminformation“ auf Seite 37.

Tipps zur zeitgesteuerten Aufnahme

Die Prioritäten sich überschneidender Einstellungen:

Sofern zeitgesteuerten Programmierungen sich überschneiden, wird eine Warnmeldung eingeblendet. In diesem Fall überprüfen Sie die zeitgesteuerte Programmliste und ändern sie entsprechend. Sonst priorisiert das Gerät die Aufnahmen wie nachstehend erläutert.

Wenn die Anfangszeiten identisch sind:

- Die erste zeitgesteuerte Programmierung (PROG. 1) hat Priorität.

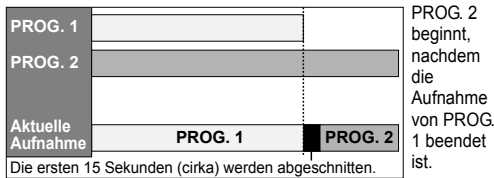

Unterschiedliche Start- und Endzeit:

- Ein Programm mit früherer Startzeit hat Priorität.

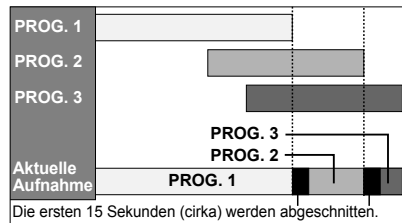

Wenn sich die Aufnahmezeit komplett überschneidet:

- Die kürzere zeitgesteuerte Programmierung (PROG. 2) wird nicht aufgezeichnet.

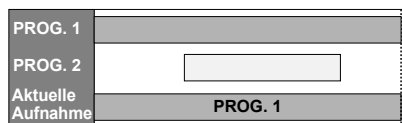

Wenn die Endzeit des aktuell aufgezeichneten Programms und die Startzeit des folgenden Programms identisch sind:

- Wenn PROG. 1 ein auf DVD aufgezeichnetes Programm ist, könnte der Anfang von PROG. 2 abgeschnitten werden.

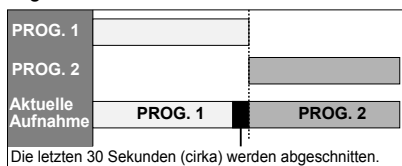

* Der Abschnittdauer variiert je nach Aufnahmemedium.

Satelliten-Link

Sie können das Gerät so einrichten, dass die Aufnahme startet, sobald das Scart-Steuersignal von externen Empfänger erkannt wird.

- Diese Funktion steht nur für die Festplatte zur Verfügung.

Vorbereitung der zeitgesteuerten Satelliten-Link-Aufnahme:

[Vorbereitung am externem Empfänger]

- Der externe Empfänger muss mit einer Timer-Funktion ausgestattet sein. Stellen Sie an dieser Timer-Funktion die Uhrzeiten ein, zu welcher die Aufnahme beginnen und beendet werden soll. (Einzelheiten zur Einstellung der Uhrzeit entnehmen Sie bitte der Betriebsanleitung Ihres Empfängers.)
- Schalten Sie den externen Empfänger ab, nachdem Sie die Einstellungen vorgenommen haben.

[Vorbereitung an diesem Gerät]

- Geben Sie vorab den gewünschten Aufnahmemodus ein.

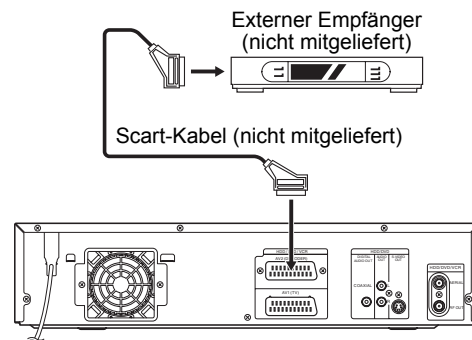

1 Drücken Sie [SETUP].

Einstellungsmenü wird eingeblendet.

2 Wählen Sie „Timer Progr.“ mit [Pfeiltasten ▲ / ▼], drücken Sie dann [ENTER].

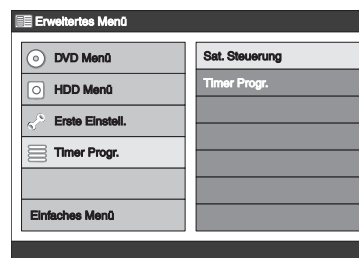

3 Wählen Sie „Sat. Steuerung“ mit [Pfeiltasten ▲ / ▼], drücken Sie dann [ENTER].

Eine Bestätigungsmittelung wird eingeblendet.



4 Wählen Sie „EIN“ mit [Pfeiltasten ◀/▶], drücken Sie dann [ENTER].

- „Warnung Das Gerät schaltet nun ab und geht in den Satellite Link Bereitschaftsmodus.“ wird eingeblendet und das Gerät schaltet automatisch ab, wenn es in den Satelliten-Link-Standby-Modus wechselt.
- Zur Startzeit wird „sat“ an der Frontkonsole eingeblendet.



- Wenn die Satelliten-Link-Aufnahme startet, wird „sat ●HDD“ an der Frontkonsole eingeblendet.



- Nach Abschluss der zeitgesteuerten Satelliten-Link-Aufnahme kehrt das Gerät in den Satelliten-Link-Standby-Modus zurück, bis Sie die Satelliten-Link-Funktion aufheben.

So löschen Sie die Satelliten-Link-Funktion im Satelliten-Link-Standby-Modus:

Drücken Sie [I/⏻ ON / STANDBY], um das Gerät einzuschalten.

So löschen Sie die Satelliten-Link-Funktion während der laufenden Satelliten-Link-Aufnahme:

Drücken Sie dann [I/⏻ ON / STANDBY] und drücken Sie danach [STOP ■].

Hinweis

- An diesem Gerät können Sie die Start- und Endzeit für die zeitgesteuerte Satelliten-Link-Aufnahme nicht eingeben.
- Nur wenn sich das Gerät im Standby-Modus befindet, wird die Satellitenverbindung aktiviert.
- Die Aufnahme wird unterbrochen, sofern das Kopierschutzsignal erkannt wird; sie wird fortgesetzt, wenn kein Kopierschutzsignal mehr empfangen wird.
- Nach Abschluss der normalen zeitgesteuerten Wiedergabe wird „Ausschalten?“ eingeblendet. Sofern Sie „Ja“ wählen oder innerhalb 1 Minute keine Eingabe erfolgt, schaltet das Gerät automatisch ab und kehrt in den Satelliten-Link-Standby-Modus zurück. Sofern Sie „Nein“ wählen wird das Gerät nicht abgeschaltet und daher wird die Satelliten-Link-Funktion nicht aktiviert.
- Sollte der Festplattenspeicherplatz nicht ausreichen, können Sie nicht auf den Satelliten-Link-Standby-Modus zugreifen. Löschen Sie dann nicht benötigte Titel von der Festplatte.
- Sollten Sie dieses Gerät während der Satelliten-Link-Aufnahme einschalten, wird die Satelliten-Link-Funktion aufgehoben.

- Sofern sich eine normale zeitgesteuerte Aufnahme und die zeitgesteuerte Satelliten-Link-Aufnahme überschneiden, hat die normale zeitgesteuerte Aufnahme Vorrang.

	Beispiel 1
Zeitgesteuerte Aufnahme	
Satelliten-Link	
Aktuelle Aufnahme	

	Beispiel 2
Zeitgesteuerte Aufnahme	
Satelliten-Link	
Aktuelle Aufnahme	

	Beispiel 3
Zeitgesteuerte Aufnahme	
Satelliten-Link	
Aktuelle Aufnahme	

	Beispiel 4
Zeitgesteuerte Aufnahme	
Satelliten-Link	
Aktuelle Aufnahme	

Einführung

Anschlüsse

Grundlegende Einrichtung

Aufnahme

Wiedergabe

Bearbeiten

Funktionseinrichtung

VCR-Funktionen

Andere

Informationen zum Kopieren



Sie können eine Festplatte / DVD auf eine Videokassette oder eine Videokassette auf eine Festplatte / DVD kopieren. Diese Funktion steht nur dann zur Verfügung, wenn die DVD und die Videokassette nicht kopiergeschützt sind. Bereiten Sie die Aufnahme auf DVD-RW / R oder Videokassette vor, bevor diese Funktion aktivieren. Siehe Seiten 28-30 (Festplatte / DVD) oder Seite 89 (VCR).

Unterschiede zwischen Kopieren und Verschieben:

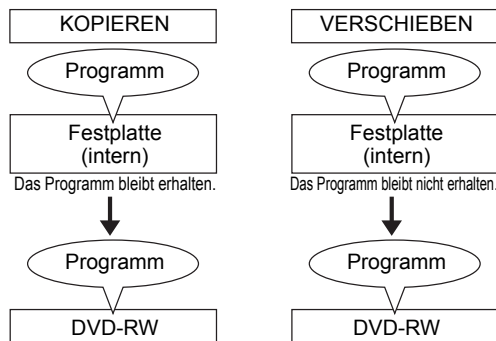

Verfügbare Kopierrichtung für Einmal-Kopieren-Programme:

Von	Auf	
Festplatte (Intern)	DVD-RW (VR) (CPRM kompatibel)	O ^{*1,*2}
	DVD-RW (Video)	X
	DVD-R	X
	Videokassette	O ^{*2}
DVD-RW (VR)	Festplatte (Intern)	X
	Videokassette	O ^{*2}
Videokassette	Festplatte (Intern)	O
	DVD-RW (VR) (CPRM kompatibel)	O ^{*2}
	DVD-RW (VR) (nicht CPRM kompatibel)	X
	DVD-R	X

O: Verfügbar

X: Nicht verfügbar

*1: Das Programm (Aufnahme) wird verschoben. (Es wird von der Festplatte gelöscht.)

*2: Sie können das aufgenommene Programm nicht erneut auf Festplatte oder DVD-RW kopieren. (Das Kopierschutzsignal wird auf die Videokassette aufgenommen.) (Einzelheiten zu CPRM finden Sie auf Seite 30.)

Hinweis

- Sofern Sie den Kopiervorgang mit **[DUBBING MODE]** vornehmen, werden alle Programme in der Kopierliste gelöscht, wenn Sie zwischen Originalliste und Wiedergabeliste umschalten. Sofern Sie Kopien aus beiden Verzeichnissen vornehmen möchten (Originalliste und Wiedergabeliste) beenden Sie zuerst die Kopie der einen Liste und nehmen dann die Kopie für die zweite Liste vor.
- NTSC-Dubbing ist mit diesem Gerät nicht erlaubt.

One-Touch-Kopiervorgang von Festplatte auf DVD



Mit dem One-Touch-Kopiervorgang können Sie den Kopiervorgang sofort auf Tastendruck starten.

- Im Gerät muss eine bespielbare DVD eingelegt sein. (Siehe Seiten 28-30.)
- Die DVD muss über ausreichende Aufnahmekapazität verfügen.
- Vergewissern Sie sich, dass die entsprechende Geräteauswahltaste drücken, bevor Sie das gewünschte Gerät verwenden.

Einschränkungen:

- Das Kopieren auf finalisierte Video-Modus DVDs ist nicht möglich.
- Das Kopieren auf geschützte VR-Modus DVDs ist nicht möglich.
- Wenn das Gerät erkennt, dass das Kopieren 3 Minuten vor einer zeitgesteuerten Aufnahme nicht beendet sein wird, kann der Kopiervorgang nicht gestartet werden. Beachten Sie bei dem Kopieren von Festplatte auf DVD, dass die Kopierdauer die Spielzeit des zu kopierenden Titels ist (außer bei Hochgeschwindigkeitskopiervorgängen).
- Sofern ein Kopierschutzsignal empfangen wird, kann das Kopieren nicht vorgenommen werden.
- Das Kopieren auf DVD ist nicht möglich, wenn die Anzahl der Titel oder Kapitel auf der Disk das Limit erreicht hat.
- Während der Festplatten- oder DVD-Aufnahme ist kein Kopieren möglich.
- Das Kopieren ist nicht möglich, während der Einstellungsmenü eingeblendet wird (außer der Titelübersicht).

1 Es gibt zwei Möglichkeiten, um den One-Touch-Kopiervorgang zu starten.

Methode 1: Spielen Sie den Titel, den Sie kopieren möchten. Drücken Sie an dem Punkt, an dem Sie den Kopiervorgang beginnen möchten **[STOP ■]** oder **[PAUSE II]**. Drücken Sie dann **[DUBBING HDD > DVD]** an der Frontkonsole. Der Kopiervorgang beginnt an diesem Punkt und läuft bis zum Ende.

- Sollte die Disk nicht über genügend Speicherplatz verfügen, wird das nicht zulässige Symbol „“ eingeblendet und der Kopiervorgang startet nicht.

Methode 2: Wählen Sie den Titel, den Sie kopieren möchten aus dem Originalliste oder aus der Wiedergabeliste aus. Sobald der Titel ausgewählt (markiert) ist, drücken Sie **[DUBBING HDD > DVD]** an der Frontkonsole. Oder drücken Sie, sobald der Titel ausgewählt (markiert) ist **[ENTER]**, um das Titelverzeichnismenü aufzurufen. Wählen Sie „Kopieren“ mit **[Pfeiltasten ▲ / ▼]** aus, drücken Sie dann **[ENTER]**.

- Der Kopiervorgang startet am Beginn des Titels und läuft bis zum Ende des Titels.
- Sofern der Disk-Speicherplatz überschritten wird, unterbricht die Kopiervorgang automatisch.

Methode 3: Sofern Sie im Stopp-Modus **[DUBBING HDD > DVD]** an der Frontkonsole drücken und keine weitere Auswahl treffen, kopiert das Gerät den letzten Titel in der Originalliste oder in der Wiedergabeliste. Sofern es sich bei der ausgewählten Liste um das Originalliste handelt, startet der Kopiervorgang mit dem letzten Titel in dieser Liste. Sofern es sich bei der ausgewählten Liste um die Wiedergabeliste handelt, startet der Kopiervorgang mit dem letzten Titel in dieser Liste.

- Sofern sich der Titel im Fortsetzungsmodus befindet, startet der Kopiervorgang am Fortsetzungspunkt und läuft bis zum Ende.
- Sofern sich der Titel im regulären Stoppmodus befindet, startet der Kopiervorgang am Beginn des Titels und läuft bis zum Ende.
- Sollte die Disk nicht über genügend Speicherplatz verfügen, wird das nicht zulässig Symbol eingeblendet und der Kopiervorgang startet nicht.

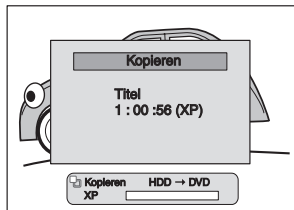

2 Am Ende des Titels stoppt der Kopiervorgang automatisch. Sofern Sie den Kopiervorgang manuell unterbrechen möchten, gehen Sie wie nachstehend beschrieben vor.

Unterbrechung des Kopiervorgang während der Vorbereitung:

- Drücken Sie **[DVD]** und dann **[STOP ■]**.

Unterbrechung des laufenden Kopiervorgang:

- Drücken Sie **[DVD]** und halten Sie dann **[STOP ■]** 2 Sekunden gedrückt. Oder drücken Sie **[STOP ■]** an der Frontkonsole.

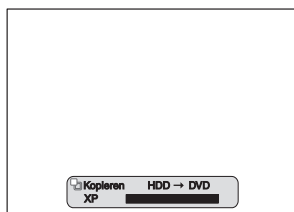
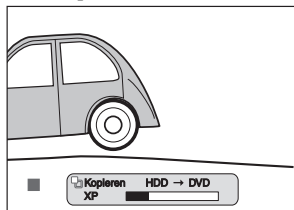

- Diese Vorgang kann einige Minuten in Anspruch nehmen.

Hinweis

- Während des Kopieren von Festplatte auf DVD können Sie nur zwischen DVD und VCR umschalten.
- Bei der One-Touch-Kopie ist keine Hochgeschwindigkeitskopie möglich.

One-Touch-Kopiervorgang von Videokassette auf DVD



Mit dem One-Touch-Kopiervorgang können Sie den Kopiervorgang sofort auf Tastendruck starten.

- Im Gerät muss eine bespielbare DVD eingelegt sein. (Siehe Seiten 28-30.)
- Die DVD muss über ausreichende Aufnahmekapazität verfügen.
- Im Gerät muss eine zu kopierende Videokassette eingelegt sein.
- Vergewissern Sie sich, dass die entsprechende Geräteauswahl Taste drücken, bevor Sie das gewünschte Gerät verwenden.

Einschränkungen:

- Das Kopieren auf finalisierte Video-Modus DVDs ist nicht möglich.
- Das Kopieren auf geschützte VR-Modus DVDs ist nicht möglich.
- Sofern ein Kopierschutzsignal empfangen wird, wird das Kopieren unterbrochen.
- „Einmal-Kopieren-Programme“, die direkt über das Fernsehgerät aufgenommen werden, können auf Festplatte / DVD kopiert werden.
- „Einmal-Kopieren-Programme“, die von Festplatte / DVD auf eine Videokassette kopiert werden, können nicht mehr von der Videokassette auf Festplatte / DVD überspielt werden.
- Erkennt das Gerät, dass der Kopiervorgang 3 Minuten vor einer zeitgesteuerten Aufnahme nicht beendet sein wird, kann der Kopiervorgang nicht gestartet werden. Beachten Sie während des Kopieren von VCR auf DVD, dass das Gerät die verbleibende DVD-Zeit als Kopierdauer erkennt; allerdings endet der aktuelle Kopiervorgang sobald das Videoband am Ende angelangt ist.
- Das Kopieren auf DVD ist nicht möglich, wenn die Anzahl der Titel oder Kapitel auf der Disk das Limit erreicht hat.
- Das Kopieren während der Aufnahme ist nicht möglich.
- Das Kopieren ist nicht möglich, während der Einstellungsmenü eingeblendet wird (außer der Titelübersicht).

1 Spielen Sie den Inhalt, den Sie kopieren möchten. Drücken Sie an dem Punkt, an dem Sie den Kopiervorgang beginnen möchten **[STOP ■]** oder **[PAUSE ■]**.

Einführung

Anschlüsse

Grundlegende Einrichtung

Aufnahme

Wiedergabe

Bearbeiten

Funktionseinrichtung

VCR-Funktionen

Andere

2 Drücken Sie [DUBBING VCR > DVD] an der Frontkonsole.

Der Kopiervorgang startet.

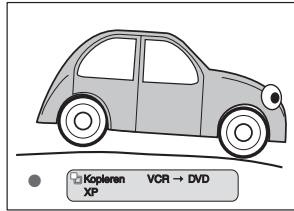
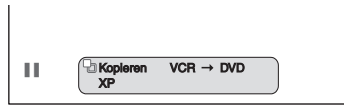

Unterbrechung des Kopieren während der Vorbereitung:

- Drücken Sie [DVD] und dann [STOP ■].

Unterbrechung des laufenden Kopiervorgang:

- Drücken Sie [DVD] und halten Sie dann [STOP ■] 2 Sekunden gedrückt. Oder drücken Sie [STOP ■] an der Frontkonsole.

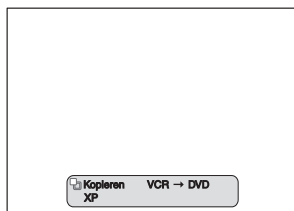
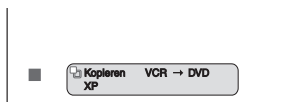

- Diese Vorgang kann einige Minuten in Anspruch nehmen.

Hinweis

- Wenn das Kopieren startet ist das Videobild eventuell wegen der digitalen Tracking-Funktion gestört. Dabei handelt es sich jedoch um keine Störung. Lassen Sie das Videoband laufen, bis das Bild klar ist starten Sie dann den Kopiervorgang.
- Den Wiedergabeklang legen Sie durch Einstellung unter dem Abschnitt „Klangmodusauswahl“ auf Seite 91 fest.
- Das Kopieren dauert ebenso lang, wie die Wiedergabe.
- Sie können ausschließlich zwischen Festplatte und DVD umschalten.
- Wenn Sie das kopierte Material nach Kopieren von VCR auf DVD ansehen wollen, drücken Sie zuerst auf [DVD] und dann auf [PLAY ►].

Kopieren von Festplatte / DVD auf Videokassette

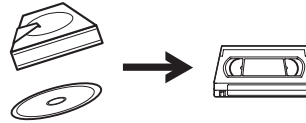

Sie können den Inhalt der Festplatte oder DVD auf eine Videokassette kopieren.

Einschränkungen:

- Sofern ein Kopierschutzsignal empfangen wird, wird der Kopiervorgang unterbrochen.
- Sofern das Gerät erkennt, dass das Kopieren nicht 3 Minuten vor dem Start einer zeitgesteuerten Aufnahme beendet werden wird, wird eine Mitteilung eingeblendet und Sie werden aufgefordert zu bestätigen, dass Sie den Kopiervorgang fortsetzen möchten. Sofern Sie „Ja“ wählen, können Sie das Kopieren fortsetzen. Die zeitgesteuerte Aufnahme startet dann nach Beendigung des Kopieren. Beachten Sie, dass während des Kopieren von Festplatte oder DVD auf VCR, die Kopierdauer der Spielzeit des zu kopierenden Titels entspricht.
- Es wird eine Fehlermeldung eingeblendet, wenn Sie Programm zur Kopierliste hinzufügen möchten und die gesamte Wiedergabedauer aller Programme in der Kopierliste 10 Stunden und 30 Minuten überschreitet.

Einschränkung (DVD auf VCR):

- Mit diesem Gerät können nur die Inhalte von VR-Modus DVDs oder Video-Modus DVDs kopiert werden. Andere Disks können nicht kopiert werden.

Vorbereitung für das Kopieren:

- Legen Sie eine beispielbare Videokassette mit intakter Aufnahmelasche.
- Vergewissern Sie sich, dass der Speicherplatz auf der Kassette ausreichend ist.
- Wählen Sie den gewünschten Aufnahmemodus (SP / LP) Vorab am VCR aus. (Siehe Seite 89.) (Sie können den Aufnahmemodus auch während des Kopiervorgang verändern.)
- Wenn Sie einen Titel nachvertonen, der sowohl auf Audio 1 als auch auf Audio 2 Audiospuren enthält, müssen Sie zuvor den Audio für die Nachvertonung auswählen. Lesen Sie zum Auswählen des richtigen Kanals im Abschnitt „Wechsel der Tonspur“ auf den Seiten 67-68 nach. Wenn Sie beide Kanäle nachvertonen möchten, wählen Sie bitte die Option „L / R“.

Vorbereitung für das Kopieren (DVD auf VCR):

- Legen Sie beim Kopieren von einer Disk die zu kopierende Disk ein.

1 Drücken Sie [DUBBING MODE].

Die Kopierichtung und das Aufnahmemodusmenü werden eingeblendet.

KOPIEREN	
Kopierrichtung	Aufnahme Modus
HDD → DVD	Hoch
DVD → HDD	XP
HDD → VCR	SP
VCR → HDD	LP
DVD → VCR	EP
VCR → DVD	SLP
	SEP
	Auto

2 Das Kopieren von Festplatte auf VCR:

Wählen Sie „HDD → VCR“ mit [Pfeiltasten ▲ / ▼] aus, drücken Sie dann [ENTER].

Das Kopieren von DVD auf VCR:

Wählen Sie „DVD → VCR“ mit [Pfeiltasten ▲ / ▼] aus, drücken Sie dann [ENTER].

Das oberste Kopiermenü wird eingeblendet.

Beispiel: HDD → VCR

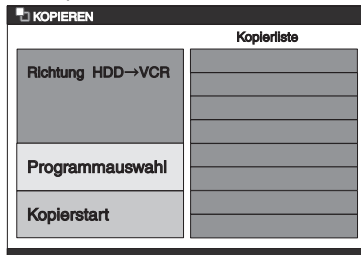

3 Wählen Sie „Programmauswahl“ mit [Pfeiltasten ▲ / ▼], drücken Sie dann [ENTER].

Die Programmliste wird eingeblendet.

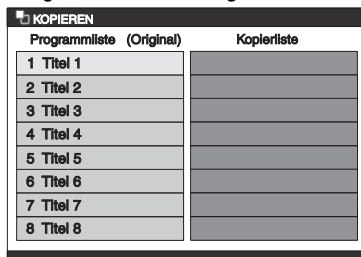

4 Wählen Sie das gewünschte Programm mit [Pfeiltasten ▲ / ▼] aus, drücken Sie dann [ENTER].

Das Programmlistenmenü wird eingeblendet.



5 Wählen Sie „Hinzuführen zur Kopierliste“ mit [Pfeiltasten ▲ / ▼], drücken Sie dann [ENTER].

Das ausgewählte Programm wird zur Kopierliste hinzugefügt.

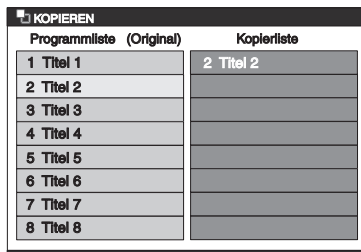

- Sofern Sie Programme aus der Wiedergabeliste auswählen möchten, wählen Sie „Wiedergabeliste“ und drücken [ENTER], um die Wiedergabeliste aufzurufen. Führen Sie dann die Schritte 4 und 5 aus. (Beachten Sie, dass die Programme aus der Originalliste und der Wiedergabeliste nicht gemeinsam in eine Kopierliste übernommen werden können.)

- Sollte sich in der Kopierliste mehr als ein Programm befinden, wird in der Kopierliste eine grün hinterlegte Zeile eingeblendet. Bewegen Sie die Zeile mit [Pfeiltasten ▲ / ▼] an die Stelle, an der Sie das Programm einfügen möchten, drücken Sie dann [ENTER]. Das Programm wird an der gewählten Position eingefügt.

6 Wiederholen Sie die Schritte 4 und 5, um alle zu kopierenden Programme auszuwählen.

7 Nach Abschluss der Programmauswahl drücken Sie [RETURN], um zum obersten Kopiermenü zurückzukehren. Oder drücken Sie [ENTER], um das Optionsfenster aufzurufen und wählen Sie „Entscheid“ aus. Drücken Sie dann [ENTER], um zum obersten Kopiermenü zurückzukehren.

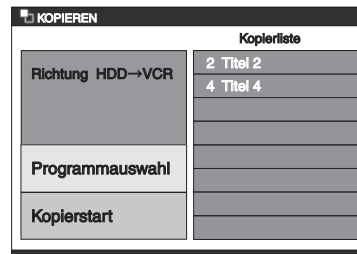

8 Wählen Sie „Kopierstart“ mit [Pfeiltasten ▲ / ▼] aus, drücken Sie dann [ENTER].

Das Bestätigungsfenster wird eingeblendet.



9 Wählen Sie „Ja“ mit [Pfeiltasten ◀ / ▶], drücken Sie dann [ENTER].

Der Kopiervorgang startet.

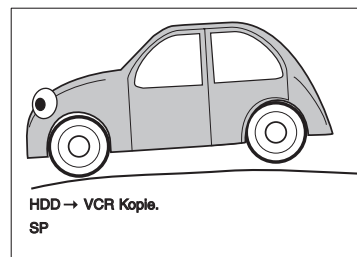

- Die Vorbereitung des Kopiervorgang nimmt etwas Zeit in Anspruch.

Unterbrechung des Kopiervorgang während der Vorbereitung:

- Drücken Sie zuerst [VCR] und dann [STOP ■]. Oder drücken Sie [STOP / EJECT ▲/■] an der Frontkonsole.

Unterbrechung des laufenden Kopiervorgang:

- Drücken Sie erst [VCR] und halten Sie dann 2 Sekunden [STOP ■] gedrückt. Oder drücken Sie [STOP / EJECT ▲/■] an der Frontkonsole.

Hinweis

- Während des Kopieren von Festplatte oder DVD auf VCR können Sie nicht zwischen VCR und Festplatte oder DVD umschalten.
- Wenn Sie das kopierte Material nach Kopieren von DVD auf VCR ansehen wollen, drücken Sie zuerst auf [VCR] und dann auf [PLAY ▶].

Einführung

Anschlüsse

Grundlegende Einrichtung

Aufnahme

Wiedergabe

Bearbeiten

Funktionseinrichtung

VCR-Funktionen

Andere

Kopieren zwischen Festplatte und DVD in zwei Richtungen

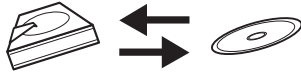

Sie können den Inhalt der Festplatte auf DVD oder umgekehrt überspielen.

Einschränkungen:

- Erkennt das Gerät, das der Kopiervorgang 3 Minuten vor einer zeitgesteuerten Aufnahme nicht beendet sein wird, kann der Kopiervorgang nicht gestartet werden. Beachten Sie beim Kopieren von Festplatte auf DVD (oder umgekehrt), dass die Kopierdauer die Spielzeit des zu kopierenden Titels ist (außer bei Hochgeschwindigkeitskopiervorgängen).

Einschränkungen (Festplatte auf DVD):

- Das Kopieren auf finalisierte Video-Modus DVDs ist nicht möglich.
- Das Kopieren auf geschützte VR-Modus DVDs ist nicht möglich.
- Sofern Sie versuchen „Einmal-Kopieren-Programme“ zu kopieren wird eine Warnmeldung eingeblendet, da „Einmal-Kopieren-Programme“ zwar kopiert jedoch nicht verschoben werden können. Sollten Sie den Kopiervorgang (verschieben) trotzdem fortsetzen wollen, wählen Sie „Ja“ und fahren mit den erläuterten Schritten fort. Sie können „Einmal-Kopieren-Programme“ nur mit DVD-RWs im VR-Modus (CPRM kompatibel) Disks verschieben.
- Unter folgenden Umständen wird eine Fehlermeldung eingeblendet, wenn Sie versuchen der Kopierliste ein Programm hinzuzufügen:
 - Sofern die Gesamtzahl der Programme in der „Kopierliste“ 32 Programme überschreitet.
 - Sofern die Gesamtzahl der Titel auf der DVD 99 Titel überschreitet.
 - Sofern die Gesamtzahl der Kapitel auf der DVD bei VR-Modus DVDs 999 Kapitel überschreitet.

Einschränkung (DVD auf Festplatte):

- Sofern ein Kopierschutzsignal empfangen wird, wird der Kopiervorgang unterbrochen.
- Der Inhalt von Video-DVDs, der auf anderen Geräten aufgenommen worden ist, kann mit diesem Gerät nicht kopiert werden.
- Unter folgenden Umständen wird eine Fehlermeldung eingeblendet, wenn Sie versuchen der Kopierliste ein Programm hinzuzufügen:
 - Sofern die Gesamtzahl 300 Titel überschreitet.

Vorbereitung für das Kopieren von Festplatte auf DVD:

- Legen Sie eine beschreibbare DVD ein. (Siehe Seiten 28-30.)
- Vergewissern Sie sich, dass die DVD über ausreichenden Speicherplatz verfügt.

Vorbereitung für das Kopieren von DVD auf Festplatte:

- Legen Sie die zu kopierende Disk ein.
- Vergewissern Sie sich, dass die Festplatte über ausreichenden Speicherplatz verfügt.

Hochgeschwindigkeitskopieren:

Während des kopieren von HDD-Originalliste auf VR-Modus DVD-RWs, ist das Kopieren in Hochgeschwindigkeit möglich. Das Hochgeschwindigkeitskopieren bietet Ihnen die 20-fache SEP-Kopiergeschwindigkeit. Treffen Sie für das Hochgeschwindigkeitskopieren unter Schritt 3 die Auswahl „Hoch“.

Direktes kopieren:

Während des kopieren von Festplatte auf DVD im „Auto“-Aufnahmemodus, errechnet das Gerät die Länge des kopierenden Materials und den verbleibenden Speicherplatz auf der Disk. Dann wird automatisch der passende Aufnahmemodus für das Kopieren ausgewählt.

1 Drücken Sie [DUBBING MODE].

Die Kopierrichtung und das Aufnahmemodusmenü werden eingeblendet.

KOPIEREN	
Kopierrichtung	Aufnahme Modus
HDD → DVD	Hoch
DVD → HDD	XP
HDD → VCR	SP
VCR → HDD	LP
DVD → VCR	EP
VCR → DVD	SLP
	SEP
	Auto

2 Das Kopieren von Festplatte auf DVD:

Wählen Sie „HDD → DVD“ mit [Pfeiltasten ▲ / ▼] aus, drücken Sie dann [ENTER].

Das Kopieren von DVD auf Festplatte:

Wählen Sie „DVD → HDD“ mit [Pfeiltasten ▲ / ▼] aus, drücken Sie dann [ENTER].

Beispiel: HDD → DVD

KOPIEREN	
Kopierrichtung	Aufnahme Modus
HDD → DVD	Hoch
DVD → HDD	XP
HDD → VCR	SP
VCR → HDD	LP
DVD → VCR	EP
VCR → DVD	SLP
	SEP
	Auto

3 Wählen Sie den gewünschten Aufnahmemodus mit [Pfeiltasten ▲ / ▼] aus, drücken Sie dann [ENTER].

Das oberste Kopiermenü wird eingeblendet.

KOPIEREN	
Kopierliste	
Richtung HDD→DVD	
Mode XP	
Programmauswahl	
Kopierstart	

- Sofern Sie als Aufnahmemodus „Auto“ ausgewählt haben, errechnet das Gerät automatisch die verbleibende Zeit und wählt den passenden Aufnahmemodus aus (nur kopieren von Festplatte auf DVD).
- Das Hochgeschwindigkeitskopieren steht nur zur Verfügung, wenn Titel aus der HDD-Originalliste auf VR-Modus DVDs kopiert werden.

4 Wählen Sie „Programmauswahl“ mit [Pfeiltasten ▲ / ▼], drücken Sie dann [ENTER].

Die Programmliste wird eingeblendet.

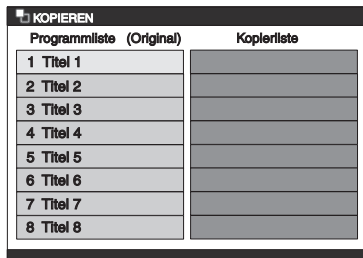

5 Wählen Sie das gewünschte Programm mit [Pfeiltasten ▲ / ▼] aus, drücken Sie dann [ENTER].

Das Programmlistenmenü wird eingeblendet.



6 Wählen Sie „Hinzuführen zur Kopierliste“ mit [Pfeiltasten ▲ / ▼], drücken Sie dann [ENTER].

Das ausgewählte Programm wird zur Kopierliste hinzugefügt.

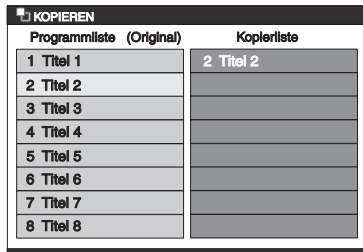

- Sofern Sie Programme aus der Wiedergabeliste auswählen möchten, wählen Sie „Wiedergabeliste“ und drücken [ENTER], um die Wiedergabeliste aufzurufen. Führen Sie dann die Schritte 5 und 6 aus. (Beachten Sie, dass die Programme aus der Originalliste und der Wiedergabeliste nicht gemeinsam in eine Kopierliste übernommen werden können.)
- Sollte sich in der Kopierliste mehr als ein Programm befinden, wird in der Kopierliste eine grün hinterlegte Zeile eingeblendet. Bewegen Sie die Zeile mit [Pfeiltasten ▲ / ▼] an die Stelle, an der Sie das Programm einfügen möchten, drücken Sie dann [ENTER]. Das Programm wird an der gewählten Position eingefügt.

7 Wiederholen Sie die Schritte 5 und 6, um alle kopierende Programme auszuwählen.

8 Nach Abschluss der Programmauswahl drücken Sie [RETURN], um zum obersten Kopiermenü zurückzukehren. Oder drücken Sie auf [ENTER], um das Auswahlfenster zu öffnen, und wählen Sie „Entscheid“.

Drücken Sie dann [ENTER], um zum obersten Kopiermenü zurückzukehren.

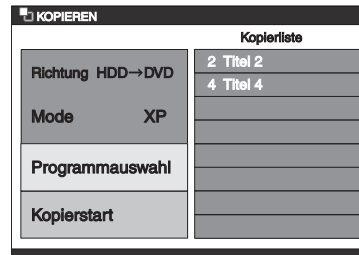

9 Wählen Sie „Kopierstart“ mit [Pfeiltasten ▲ / ▼] aus, drücken Sie dann [ENTER].

Das Bestätigungsfenster wird eingeblendet.



10 Wählen Sie „Ja“ mit [Pfeiltasten ◀ / ▶], drücken Sie dann [ENTER].

Der Kopiervorgang startet.

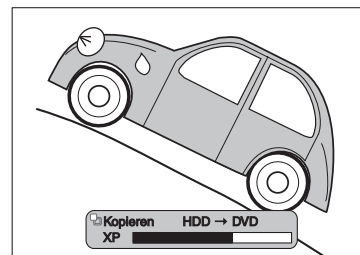
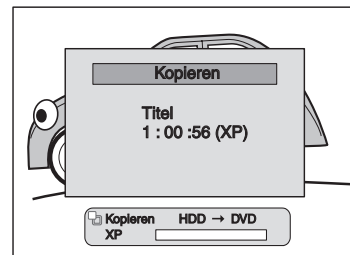

- Die Vorbereitung des Kopierens nimmt etwas Zeit in Anspruch.
- Während des Hochgeschwindigkeitskopierens wird kein Bild eingeblendet.

Unterbrechung der Kopieren während der Vorbereitung:

- Drücken Sie zuerst die Geräteauswahlstaste (zum Beispiel drücken Sie beim Kopieren auf DVD zuerst [DVD]), drücken Sie dann [STOP ■].

Einführung

Anschlüsse

Grundlegende Einrichtung

Aufnahme

Wiedergabe

Bearbeiten

Funktionseinrichtung

VCR-Funktionen

Andere

Unterbrechung des laufenden Kopiervorgang:

- Drücken Sie zuerst die Geräteauswahltaste am Aufnahmegerät (zum Beispiel drücken Sie beim Kopieren auf DVD zuerst [DVD]). Halten Sie dann für 2 Sekunden [STOP ■] gedrückt. Oder drücken Sie [STOP ■] an der Frontkonsole.

Hinweis

- Beim Kopieren von Festplatte auf DVD (oder umgekehrt) wird die höhere Aufnahmequalität des Programms selbst dann nicht übernehmen, wenn diese höhere Aufnahmequalität als Aufnahmemodus ausgewählt worden ist. Es wird nur die aktuelle Bildqualität erhalten.
- Beim Kopieren in zwei Richtungen zwischen Festplatte und DVD können Sie nicht zwischen Festplatte und DVD umschalten.
- Wenn Sie ein „Einmal-Kopieren-Programm“ von Festplatte auf DVD kopieren, wird es auf die Disk verschoben (nicht kopiert) und die Originaldaten werden von der Festplatte gelöscht.

Hinweis zum Hochgeschwindigkeitskopieren:

- Die Dauer des Hochgeschwindigkeitskopieren ist abhängig vom Aufnahmemodus, der Länge und dem Disk-Typ des kopierenden Materials.
- Das Hochgeschwindigkeitskopieren steht nur zur Verfügung, wenn Titel aus der HDD-Originalliste auf VR-Modus DVDs kopiert werden.

So löschen Sie ein Programm aus der Kopierliste**1 Wählen Sie aus dem obersten Kopiermenü „Programmauswahl“ aus und drücken Sie [ENTER].**

Die Programm- / Kopierliste wird eingeblendet. Sofern Sie sich bereits in der Programm- / Kopierliste befinden, fahren Sie mit Schritt 2 fort.

2 Drücken Sie [Pfeiltaste ►], um die Kopierliste zu verschieben.**3 Wählen Sie das Programm, das Sie löschen möchten mit [Pfeiltasten ▲ / ▼] aus, drücken Sie dann [ENTER].**

Das Kopierlistenmenü wird eingeblendet.

**4 Wählen Sie „Löschen von Kopierliste“ mit [Pfeiltasten ▲ / ▼], drücken Sie dann [ENTER].**

Das Programm ist gelöscht.

5 Drücken Sie [RETURN], um zum obersten Kopiermenü zurückzukehren.**So ändern Sie die Reihenfolge der Kopierliste****1 Wählen Sie aus dem obersten Kopiermenü „Programmauswahl“ aus und drücken Sie [ENTER].**

Die Programm- / Kopierliste wird eingeblendet. Sofern Sie sich bereits in der Programm- / Kopierliste befinden, fahren Sie mit Schritt 2 fort.

2 Drücken Sie [Pfeiltaste ►], um die Kopierliste zu verschieben.**3 Wählen Sie das Programm, das Sie verschieben möchten mit [Pfeiltasten ▲ / ▼] aus, drücken Sie dann [ENTER].**

Das Kopierlistenmenü wird eingeblendet.

**4 Wählen Sie „Positionwechsel“ mit [Pfeiltasten ▲ / ▼], drücken Sie dann [ENTER].**

Das ausgewählte Programm wird durch eine einzelne Zeile ersetzt.

5 Bewegen Sie die Zeile mit [Pfeiltasten ▲ / ▼] an die gewünschte Position, drücken Sie dann [ENTER].

Das Programm wird an der gewählten Position eingefügt.

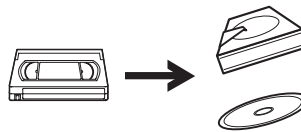
Kopieren von Videokassette auf Festplatte oder DVD

Sie können den Inhalt der Videokassette auf eine Festplatte oder DVD kopieren.

Einschränkungen:

- Sofern ein Kopierschutzsignal empfangen wird, wird der Kopiervorgang unterbrochen.

Einschränkung (VCR auf Festplatte):

- Sofern das Gerät erkennt, dass das Kopieren nicht 3 Minuten vor start einer zeitgesteuerten Aufnahme beendet werden wird, wird eine Mitteilung eingeblendet und Sie werden aufgefordert zu bestätigen, dass Sie den Kopiervorgang fortsetzen möchten. Sofern Sie „Ja“ wählen, können Sie das Kopieren fortsetzen. Die zeitgesteuerte Aufnahme startet dann nach Beendigung des Kopieren Beachten Sie, dass während des Kopieren von VCR auf Festplatte die verbleibende Festplattenzeit als Kopierzeit erkannt wird. Die Dauer darf 10 Stunden und 30 Minuten nicht überschreiten.

Einschränkung (VCR auf DVD):

- Das Kopieren auf finalisierte Video-Modus DVDs ist nicht möglich.
- Das Kopieren auf geschützte VR-Modus DVDs ist nicht möglich.
- Einmal-Kopieren-Programme, die direkt am Fernsehgerät aufgenommen werden, können auf die Festplatte und CPRM kompatible VR-Modus DVD-RWs kopiert werden.
- Einmal-Kopieren-Programme, die von Festplatte / DVD auf eine Videokassette kopiert werden, können nicht von der Videokassette auf Festplatte oder DVD überspielt werden.

- Sofern das Gerät erkennt, dass der Kopiervorgang nicht 3 Minuten vor Start einer zeitgesteuerten Aufnahme beendet sein wird, wird eine Mitteilung eingeblendet und Sie werden aufgefordert zu bestätigen, dass Sie den Kopiervorgang fortsetzen möchten. Sofern Sie „Ja“ wählen, können Sie den Kopiervorgang fortsetzen. Die zeitgesteuerte Aufnahme startet dann nach Beendigung des Kopiervorgang. Beachten Sie während des Kopierens von VCR auf DVD, dass das Gerät die verbleibende DVD-Zeit als Kopierdauer erkennt; allerdings endet der aktuelle Kopiervorgang sobald das Videoband am Ende angelangt ist.

Vorbereitung für das Kopieren:

- Legen Sie die zu kopierende Videokassette ein.

Vorbereitung für das Kopieren von VCR auf Festplatte:

- Vergewissern Sie sich, dass die Festplatte über ausreichenden Speicherplatz verfügt.

Vorbereitung für das Kopieren von VCR auf DVD:

- Legen Sie eine beschreibbare DVD ein. (Siehe Seiten 28-30.)
- Vergewissern Sie sich, dass die DVD über ausreichenden Speicherplatz verfügt.

Drücken Sie zuerst [VCR].

- 1 Drücken Sie [PLAY ►], um die Wiedergabe des Videobands zu starten, drücken Sie an dem Punkt, an dem die Kopie starten soll [STOP ■].**

- 2 Drücken Sie [DUBBING MODE].**

Die Kopierrichtung und das Aufnahmemodusmenü werden eingeblendet.

Kopierrichtung		Aufnahme Modus
HDD → DVD		Hoch
DVD → HDD		XP
HDD → VCR		SP
VCR → HDD		LP
DVD → VCR		EP
VCR → DVD		SLP
		SEP
		Auto

- 3 Für die Festplattenkopie: Wählen Sie „VCR → HDD“ mit [Pfeiltasten ▲ / ▼] aus, drücken Sie dann [ENTER].
Für die Festplattenkopie: Wählen Sie „VCR → DVD“ mit [Pfeiltasten ▲ / ▼] aus, drücken Sie dann [ENTER].**

Beispiel: VCR → HDD

Kopierrichtung		Aufnahme Modus
HDD → DVD		XP
DVD → HDD		SP
HDD → VCR		LP
VCR → HDD		EP
DVD → VCR		SLP
VCR → DVD		SEP

- 4 Wählen Sie den gewünschten Aufnahmemodus mit [Pfeiltasten ▲ / ▼] aus, drücken Sie dann [ENTER].**

Das oberste Abmisch-Menü wird eingeblendet.

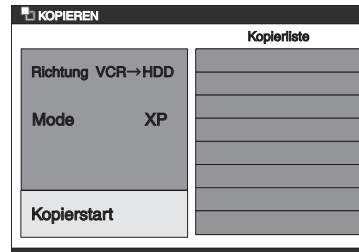

- 5 Wählen Sie „Kopierstart“ aus, drücken Sie dann [ENTER].**

Das Bestätigungsfenster wird eingeblendet.



- 6 Wählen Sie „Ja“ mit [Pfeiltasten ◀ / ▶], drücken Sie dann [ENTER].**

Der Kopiervorgang startet.

Unterbrechung des Kopierens während der Vorbereitung:

- Drücken Sie zuerst die Geräteauswahltaste (zum Beispiel drücken Sie beim Kopieren auf DVD zuerst [DVD]), drücken Sie dann [STOP ■].

Unterbrechung des laufenden Kopiervorgang:

- Drücken Sie zuerst die Geräteauswahltaste am Aufnahmegerät (zum Beispiel drücken Sie beim Kopieren auf DVD zuerst [DVD]). Halten Sie dann für 2 Sekunden [STOP ■] gedrückt. Oder drücken Sie [STOP ■] an der Frontkonsole.

Hinweis

- Während des Festplatten / DVD-Kopierens von Videokassette können Sie nur zwischen Festplatte und DVD umschalten.
- Wenn das Kopieren startet, ist das Videobild eventuell wegen der digitalen Tracking-Funktion gestört. Dabei handelt es sich jedoch um keine Störung. Spielen Sie die Kassette ab, bis sich das Bild stabilisiert, geben Sie dann den Startpunkt für die Aufnahme ein und starten Sie den Kopiervorgang.
- Der Wiedergabeklang wird durch die Einstellungen in Abschnitt „Klangmodusauswahl“ unter Seite 91 festgelegt.

Einführung

Anschlüsse

Grundlegende Einrichtung

Aufnahme

Wiedergabe

Bearbeiten

Funktions-einrichtung

VCR-Funktionen

Andere

Einstellungen für ein externes Gerät

Anschluss an externe Geräte



Schließen Sie das externe Gerät über die Eingangsbuchsen AV1(TV) (Rückseite), AV2(DECODER) (Rückseite) oder AV3(Front) an. Für die AV3-Buchse müssen Sie allerdings je nach den anzuschließenden Geräten die S-VIDEO- oder VIDEO-Eingangsbuchse wählen. Verwenden Sie für diesen Anschluss ein handelsübliches Scart-, S-Video- oder Videokabel und ein Audiokabel.

1 Drücken Sie [SETUP].

„Einfaches Menü“ oder „Erweitertes Menü“ wird eingeblendet. Wenn „Erweitertes Menü“ eingeblendet wird, fahren Sie mit Schritt 3 fort.

2 Wählen Sie „Erweitertes Menü“ mit [Pfeiltasten ▲ / ▼], drücken Sie dann [ENTER].

3 Wählen Sie „Erste Einstell.“ mit [Pfeiltasten ▲ / ▼] aus, drücken Sie dann [ENTER].

4 Wählen Sie „Anzeige“ mit [Pfeiltasten ▲ / ▼] aus, drücken Sie dann [ENTER].

Das Anzeigemenü wird eingeblendet.



5 Wählen Sie „Videoauswahl“ mit [Pfeiltasten ▲ / ▼], drücken Sie dann [ENTER].

6 Wählen Sie den verwendeten Video-Eingangstyp, d. h., „Video Eingang“ oder „S-Video Eingang“, mit [Pfeiltasten ▲ / ▼] aus, drücken Sie dann [ENTER].

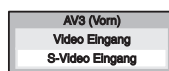

Ihre Einstellung ist aktiviert.

- Die Standardeinstellung ist „Video Eingang“.

7 Drücken Sie [SETUP], um das Menü zu verlassen.

Kopieren von externen Geräten



Schließen Sie das externe Gerät vor der Aufnahme entsprechend der auf der linken Seite dargestellten Richtung an, schalten Sie dieses Gerät und das externe Gerät ein.

1 Schalten Sie das Fernsehgerät ein. Wählen Sie den entsprechenden externen Eingangskanal aus.

(Siehe Seiten 21-22.)

2 Wählen Sie das Aufnahmemedium aus.

Aufnahme auf Festplatte:
Drücken Sie zuerst [HDD].

Aufnahme auf DVD:
Drücken Sie zuerst [DVD] und legen Sie eine Disk ein.

- Eventuell dauert es einige Minuten, bis die Disk geladen wird.

Aufnahme auf eine Videokassette:
Drücken Sie zuerst [VCR] und legen Sie eine Videokassette ein.

3 Wählen Sie den entsprechenden Eingangskanal dieses Geräts aus, drücken Sie dazu [INPUT SELECT]. Sie können auch [PROG. ^ / v] verwenden.

- Sofern Sie die Buchsen an der Vorderseite benutzen, wählen Sie für den Kanal „AV3“.
- Sofern Sie die Buchsen an der Rückseite benutzen, wählen Sie für den Kanal „AV1“ und „AV2“.

4 Wählen Sie den Aufnahmemodus aus. Drücken Sie dazu [REC MODE].

Siehe „Aufnahmemodus“ auf Seite 29 für Festplatte / DVD oder Seite 89 für Videokassetten.

5 Drücken Sie [● REC] (am Aufnahmegerät) an diesem Gerät, um die Aufnahme zu beginnen.

6 Drücken Sie die PLAY-Taste am externen Aufnahmegerät.

7 Für Festplatte oder DVD: Drücken Sie [STOP ■] am Aufnahmegerät (dieses Gerät), um die Aufnahme zu unterbrechen.

- Diese Vorgang kann einige Minuten in Anspruch nehmen.

Schalten Sie das externe Gerät dann aus.

Für VCR:

Drücken Sie [STOP / EJECT ▲/■] am Aufnahmegerät (dieses Gerät), um die Aufnahme zu unterbrechen.

Schalten Sie das externe Gerät dann aus.

Hinweis

- Um Fehler zu vermeiden wird empfohlen, dass Sie für diese Vorgänge die Tasten an der Frontkonsole verwenden.
- Lesen Sie die Anleitungen des externen Geräts aufmerksam durch.
- Wenn Sie die Programmaufnahme überwachen möchten, vergewissern Sie sich, dass Geräte, wie die SAT-Receiver mit Anschluss an AV2 abgeschaltet sind.
- NTSC-Dubbing ist mit diesem Gerät nicht erlaubt.

Einstellung der Disk-Sicherung



Um dem versehentlichen Überschreiben, Bearbeiten oder Löschen von Aufnahmen vorzubeugen, können Sie diese im Einstellungsmenü schützen.

1 Drücken Sie im Stopp-Modus [SETUP].

„Einfaches Menü“ oder „Erweitertes Menü“ wird eingeblendet.

2 Wählen Sie „DVD Menü“ mit [Pfeiltasten ▲ / ▼] aus, drücken Sie dann [ENTER].

3 Wählen Sie „Schreibschutz“ mit [Pfeiltasten ▲ / ▼] aus, drücken Sie dann [ENTER].

- Sofern die Disk bereits geschützt ist wird im Menü „Schreibschutz widerrufen“ anstelle von „Schreibschutz“ eingeblendet. Um den Schutz aufzuheben wählen Sie „Schreibschutz widerrufen“ und drücken dann [ENTER].

4 Wählen Sie „Ja“ mit [Pfeiltasten ◀ / ▶], drücken Sie dann [ENTER].

5 Wählen Sie erneut „Ja“ mit [Pfeiltasten ◀ / ▶] aus, drücken Sie dann [ENTER].

Die Disk ist schreibgeschützt.

Hinweis

- Es können nur VR-Modus DVDs geschützt werden.

Finalisierung einer Disk

Finalisieren



Sie müssen die Disk finalisieren, bevor Sie sie auf einem anderen Gerät abspielen können.

1 Drücken Sie [SETUP].

„Einfaches Menü“ oder „Erweitertes Menü“ wird eingeblendet.

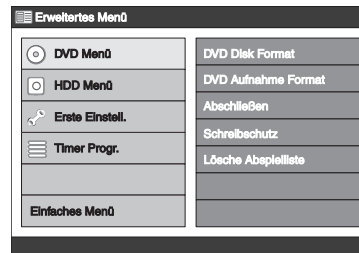

2 Wählen Sie „DVD Menü“ mit [Pfeiltasten ▲ / ▼] aus, drücken Sie dann [ENTER].

3 Wählen Sie „Abschließen“ mit [Pfeiltasten ▲ / ▼] aus, drücken Sie dann [ENTER].

Das Bestätigungsfenster wird eingeblendet.



- Sofern die Disk bereits finalisiert ist, wird im Menü „Abschluss widerrufen“ anstelle von „Abschließen“ eingeblendet (nur DVD-RW). Um die Finalisierung rückgängig zu machen, wählen Sie „Abschluss widerrufen“ und drücken [ENTER].

4 Wählen Sie „Ja“ mit [Pfeiltasten ◀ / ▶], drücken Sie dann [ENTER].

Das abschließende Bestätigungsfenster wird eingeblendet.

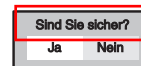

5 Wählen Sie „Ja“ mit [Pfeiltasten ◀ / ▶], drücken Sie dann [ENTER].

Es wird eine Fortschrittsanzeige eingeblendet, die Finalisierung startet.

- Sofern Sie den Vorgang unterbrechen möchten, drücken Sie [ENTER].

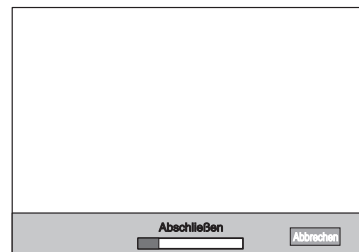

- Dieser Vorgang kann einige Minuten in Anspruch nehmen.
- Die Finalisierung ist abgeschlossen, wenn die Fortschrittsanzeige sich bis ganz nach Rechts ausgedehnt hat.

Einführung

Anschlüsse

Grundlegende Einrichtung

Aufnahme

Wiedergabe

Bearbeiten

Funktions-einrichtung

VCR-Funktionen

Andere

Hinweis

- Sofern „“ eingeblendet wird, wenn Sie [ENTER] drücken, bedeutet dies, dass der Finalisierungsvorgang einen kritischen Punkt erreicht hat und nicht unterbrochen werden kann.
- Sie können den laufenden Finalisierungsvorgang einer DVD-R nicht aufheben.

Automatische Finalisierung

Sie können Disks automatisch finalisieren, sobald der Diskplatz voll wird, wenn Sie dies im Einstellungs-Menü festgelegt haben. Diese Funktion steht nur für Video-Modus DVDs zur Verfügung.

1 Drücken Sie [SETUP].

„Einfaches Menü“ oder „Erweitertes Menü“ wird eingeblendet.

Beispiel: DVD-R (Erweitertes Menü)

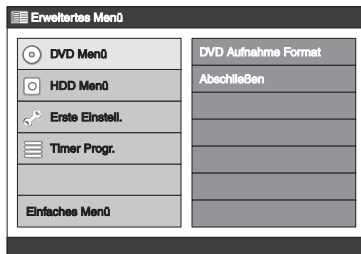
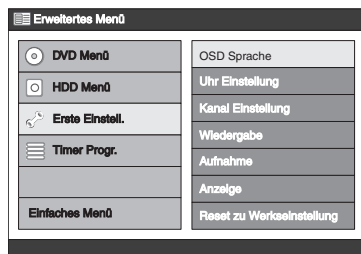
**2 Wählen Sie „Erste Einstell.“ mit [Pfeiltasten ▲ / ▼], drücken Sie dann [ENTER].**

- Sofern Sie „Einfaches Menü“ verwenden, wechseln Sie zu Schritt 4.

3 Wählen Sie „Aufnahme“ mit [Pfeiltasten ▲ / ▼] aus, drücken Sie dann [ENTER].

Das Aufnahme-Menü wird eingeblendet.

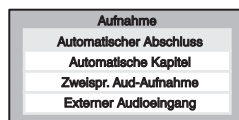
**4 Wählen Sie „Automatischer Abschluss“ mit [Pfeiltasten ▲ / ▼] aus, drücken Sie dann [ENTER].**

Das Fenster Optionen wird eingeblendet.



Das Gerät finalisiert die Disc automatisch, wenn der Speicherplatz auf der Disc zu Ende geht.

5 Wählen Sie „EIN“ mit [Pfeiltasten ◀ / ▶], drücken Sie dann [ENTER].

Ihre Einstellung ist aktiviert.

6 Drücken Sie [SETUP], um das Menü zu verlassen.**Hinweis**

- Auch wenn wir empfehlen Disks zu finalisieren, können Disks im VR-Modus eventuell ohne Finalisierung auf einem anderen Gerät abgespielt werden. Sofern es Video-Disks betrifft, MÜSSEN diese finalisiert werden, bevor sie auf einem anderen Gerät abgespielt werden können.
- Nach der Finalisierung von DVD-Rs:
 - Es wird automatisch ein DVD Menü erzeugt.
 - Die Finalisierung kann nicht rückgängig gemacht werden.
 - Weitere Aufnahmen oder die Bearbeitung sind nicht möglich.
- Nach der Finalisierung von Video-Modus DVD-RWs:
 - Es wird automatisch ein DVD Menü erzeugt.
 - Die Finalisierung kann rückgängig gemacht werden.
 - Nachdem die Finalisierung aufgehoben worden ist, sind Aufnahmen oder Bearbeitungen möglich.
- Nach der Finalisierung von VR-Modus DVD-RWs:
 - Es wird kein DVD Menü erzeugt.
 - Die Finalisierung kann rückgängig gemacht werden.
 - Die Aufnahme oder Bearbeitung ist auch ohne rückgängig gemachte Finalisierung möglich.
- Sofern DVD Menü erzeugt wird, ist keine Titelliste mehr vorhanden.
- Wurden Timer-Programme festgelegt, können Sie die Disc zwischen 1 Stunde (Video-Modus) und 1½ Stunden (VR-Modus) vor dem Start der Timer-Programme nicht finalisieren.

Wiedergabe

Informationen zur Wiedergabe

Lesen Sie folgende Information, bevor Sie eine DVD abspielen.

Wiedergabefähige Disks

Sie können auf diesem Gerät alle rechten aufgeführten Disks abspielen.

Bevor Sie eine DVD abspielen, vergewissern Sie sich, dass diese den in diesem Abschnitt aufgeführten Anforderungen an die Regionalcodes und Farbsysteme entspricht. Disks mit einem der nachstehend aufgeführten Logos werden auf diesem Gerät korrekt wiedergegeben. Die Wiedergabefähigkeit anderer Disks kann nicht garantiert werden.

Farbsysteme

DVDs werden weltweit in verschiedenen Farbsystemen aufgezeichnet. Das gängige Farbsystem, das vor allem in Großbritannien und anderen EU-Ländern verwendet wird, ist PAL. Dieses Gerät verwendet das PAL-System. Es ist jedoch auch möglich, DVDs mit anderen Farbsystemen, wie NTSC, abzuspielen.

Regionalcodes

Dieses Gerät ist für die DVD-Wiedergabe in Region Zwei (2) vorgesehen. Auf diesem Gerät können nur DVDs abgespielt werden, die für Region 2 oder ALL gekennzeichnet sind. Sie können keine mit anderen Regionen gekennzeichneten DVDs abspielen. Verwenden Sie DVDs, die mit einem der nachstehend abgebildeten Symbole gekennzeichnet sind. DVDs ohne diese Regionalsymbole können nicht auf diesem Gerät wiedergegeben werden.

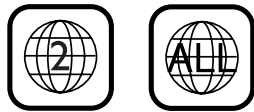

Die Zahl im Globus bezieht sich auf die Weltregion. Eine mit einer bestimmten Region gekennzeichnete DVD kann nur in einem Gerät mit demselben Regionalcode wiedergegeben werden.

Disk	Logo
DVD-Video	
DVD-RW (VIDEO/VR-Modus, DivX®-Dateien)	
DVD-R (VIDEO-Modus, DivX®-Dateien)	
CD-DA (AUDIO CD)	
VCD (VIDEO CD)	
CD-RW (CD-DA FORMAT, MP3-, JPEG-, DivX®-Dateien)	
CD-R (CD-DA FORMAT, MP3-, JPEG-, DivX®-Dateien)	

ist ein Warenzeichen der DVD Format/Logo Licensing Corporation.

Einführung

Anschlüsse

Grundlegende Einrichtung

Aufnahme

Wiedergabe

Bearbeiten

Funktionseinrichtung

VCR-Funktionen

Andere

Allgemeine Wiedergabe

Tipp für die Festplatte / DVD-Wiedergabe

Der Inhalt einer Festplatte / DVD ist im Allgemeinen in Titel unterteilt. Titel sind manchmal in Kapitel unterteilt.

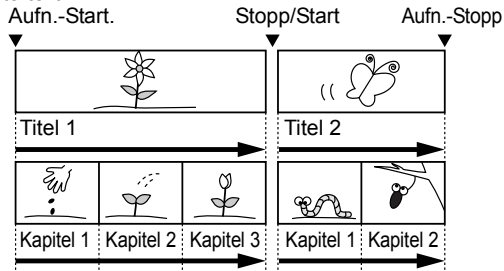

Direkte Wiedergabe



Bei Aufnahmen auf die Festplatte drücken Sie zuerst [HDD].

Bei der Wiedergabe einer Disk, drücken Sie zuerst [DVD].

- Schalten Sie das Fernsehgerät ein. Wählen Sie den entsprechenden externen Eingangskanal aus.**
(Siehe Seiten 21-22.)
 - Bei Wiedergabe von der Festplatte wechseln Sie zu Schritt 5.
- Drücken Sie [OPEN / CLOSE ▲], um das Diskfach zu öffnen.**
- Legen Sie eine Disk mit nach obenweisendem Etikett ins Diskfach. Vergewissern Sie sich, dass die Disk in die Führung im Diskfach gleitet.**

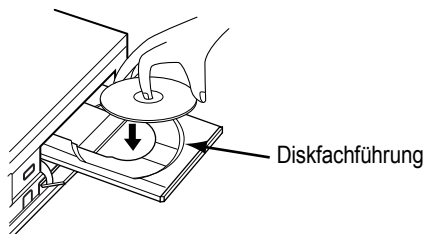

- Drücken Sie [OPEN / CLOSE ▲], um das Diskfach zu schließen.**
- Drücken Sie [PLAY ►], um die Wiedergabe zu starten.**
Die Wiedergabe beginnt.
 - Abhängig vom Medium, startet die Wiedergabe am Fortsetzungspunkt. (Siehe Seite 60.)
 - Bei der Wiedergabe eines DVD-Videos wird eventuell ein Disk-Menü eingeblendet. Einzelheiten zum Disk-Menü finden Sie auf Seite 58.
- Drücken Sie [STOP ■], um die Wiedergabe zu beenden.**

Hinweis

- Bei einigen Disks startet die Wiedergabe automatisch.
- Wenn beim Stoppen der Wiedergabe von Festplatte kein Fortsetzungspunkt gesetzt wurde, beginnt die nächste Wiedergabe ab dem Anfang des letzten Titel.

Wiedergabe aus der Titelliste



Bei der Wiedergabe von der Festplatte, drücken Sie zuerst [HDD].

Bei der Wiedergabe einer Disk, drücken Sie zuerst [DVD].

- Befolgen Sie die auf der linken Seite aufgeführten Schritte 1- 4 unter „Direkte Wiedergabe“.**
 - Erfolgt die Wiedergabe von der Festplatte, befolgen Sie Schritt 1 unter „Direkte Wiedergabe“.
- Drücken Sie [TOP MENU].**
Die Titelliste wird eingeblendet.
Drücken Sie [MENU / LIST], um gegebenenfalls zwischen Originalliste und Wiedergabeliste umzuschalten.
 - Um die Titelliste zu verlassen, drücken Sie [TOP MENU] oder [RETURN].
- Wählen Sie den gewünschten Titel mit [Pfeiltasten ▲ / ▼ / ◀ / ▶], drücken Sie dann [PLAY ►].**
Die Wiedergabe beginnt.
 - Mit [Pfeiltasten ▲ / ▼ / ◀ / ▶] bewegen Sie den Cursor nacheinander durch die Titel, mit [FWD ►►] oder [REV ◀◀] springen Sie zur nächsten / vorhergehenden Seite der Titelliste.
 - Bei der Festplatte startet die Wiedergabe am Fortsetzungspunkt. Sofern Sie von die Wiedergabe von Beginn an starten möchten, verwenden Sie das Menü Titelliste.
- Drücken Sie [STOP ■], um die Wiedergabe zu beenden.**

Wiedergabe aus der Menü Titelliste



(Nicht für DVD-Videos, finalisierte Video-Modus DVDs oder Video-Modus-Disks, die auf einem anderen Gerät erstellt worden sind)

Bei der Wiedergabe von der Festplatte, drücken Sie zuerst [HDD].

Bei der Wiedergabe einer Disk, drücken Sie zuerst [DVD].

- Befolgen Sie die auf der linken Seite aufgeführten Schritte 1- 4 unter „Direkte Wiedergabe“.**
 - Erfolgt die Wiedergabe von der Festplatte, befolgen Sie Schritt 1 unter „Direkte Wiedergabe“.
- Drücken Sie [TOP MENU].**
Die Titelliste wird eingeblendet.
Drücken Sie [MENU / LIST], um gegebenenfalls zwischen Originalliste und Wiedergabeliste umzuschalten.
 - Um die Titelliste zu verlassen, drücken Sie [TOP MENU] oder [RETURN].

3 Wählen Sie den gewünschten Titel mit [Pfeiltasten ▲ / ▼ / ◀ / ▶] aus, drücken Sie dann [ENTER].

Das Menü Titelliste wird eingeblendet.

- Mit [Pfeiltasten ▲ / ▼ / ◀ / ▶] bewegen Sie den Cursor nacheinander durch die Titel, mit [FWD ▶▶] oder [REV ◀◀] springen Sie zur nächsten / vorhergehenden Seite der Titelliste.

4 Sofern Sie den Titel von Beginn an Wiedergeben möchten, wählen Sie „Wiedergabe vom Start“ mit [Pfeiltasten ▲ / ▼] aus. Wählen Sie „Fortsetzende Wiedergabe“ (nur Festplatte), wenn Sie den Titel ab dem Punkt starten möchten, an dem die Wiedergabe zuvor unterbrochen worden war. Drücken Sie dann [ENTER].

Die Wiedergabe beginnt.

5 Drücken Sie [STOP ■], um die Wiedergabe zu beenden.

Wiedergabe von DVD Menü



Bei finalisierten Video-Modus DVDs oder Video-Modus DVDs, die auf anderen Geräten erstellt worden sind, wird anstelle der Titelliste eventuell DVD Menü eingeblendet. DVD-Menüs werden automatisch erstellt, wenn Sie eine Video-Modus Disk finalisieren. Bei solchen Disks ist keine Titelliste vorhanden. Befolgen Sie die nachfolgenden Schritte, um eine Disk mit DVD Menü wiederzugeben.

Drücken Sie zuerst [DVD].

1 Legen Sie eine Disk ein.

DVD Menü wird automatisch eingeblendet. Sonst drücken Sie [TOP MENU], um DVD Menü aufzurufen.

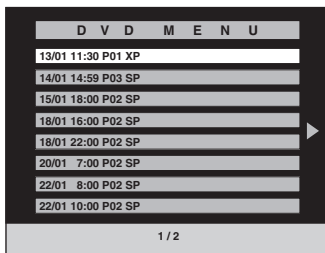

Um das Menü zu verlassen, drücken Sie [STOP ■].

2 Wählen Sie den gewünschten Titel mit [Pfeiltasten ▲ / ▼], drücken Sie dann [PLAY ▶] oder [ENTER].

Die Wiedergabe beginnt.

- Blättern Sie mit [Pfeiltasten ◀ / ▶] zur vorherigen / nächsten Titellisten-Seite.

3 Drücken Sie [STOP ■], um die Wiedergabe zu beenden.

Hinweis

- Die Funktionen sind Diskabhängig.

Wiedergabe einer DVD-Video / Video-CD / CD



1 Befolgen Sie die links stehenden Schritte 1-4 unter „Direkte Wiedergabe“ auf Seite 52.

2 Drücken Sie [PLAY ▶], um die Wiedergabe zu starten.

Die Wiedergabe beginnt.

Wenn Sie ein DVD-Video oder eine Video-CD abspielen, wird eventuell ein Menü eingeblendet. Siehe Seiten 58-59 für Einzelheiten.

3 Drücken Sie [STOP ■], um die Wiedergabe zu beenden.

MP3-Wiedergabe



Drücken Sie zuerst [DVD].

1 Das MP3-Menü wird automatisch eingeblendet, wenn Sie eine Disk einlegen. Im Stopp-Modus drücken Sie [TOP MENU], um die MP3-Liste aufzurufen.

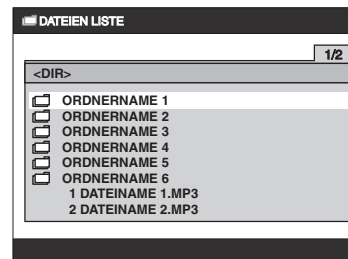

- Um das Menü zu verlassen, drücken Sie erneut [TOP MENU].

2 Drücken Sie [Pfeiltasten ▲ / ▼], um den gewünschten Ordner (Gruppe) oder die Datei (Spur) auszuwählen, drücken Sie dann [ENTER].

Sofern eine Datei ausgewählt wird:

Die Wiedergabe beginnt.

Sofern ein Ordner ausgewählt wird:

Es die Daten des Ordners eingeblendet.

Drücken Sie [Pfeiltasten ▲ / ▼], um die gewünschte Datei oder den Ordner auszuwählen, drücken Sie dann [ENTER].

- Drücken Sie [ENTER] oder [FWD ▶▶], um Ordner darunter zu verschieben.
- Drücken Sie [REV ◀◀] oder [RETURN], um zum Ordner darüber zurückzukehren.

3 Drücken Sie [STOP ■], um die Wiedergabe zu beenden.

Einführung

Anschlüsse

Grundlegende Einrichtung

Aufnahme

Wiedergabe

Bearbeiten

Funktions-einrichtung

VCR-Funktionen

Andere

Tipps zu MP3-Dateien:

- Die Ordner werden als Gruppen, die Dateien als Spuren bezeichnet.
- Ordner werden mit dem Symbol  gekennzeichnet.
- Das Gerät kann bis zu 999 Gruppen (oder Ordner) und bis zu 999 Spuren (oder Daten) je Disk erkennen.
- Die maximale Anzahl der Zeichen, die für Gruppen- oder Spurnamen eingeblendet wird, hängt vom entsprechenden Namen ab. Nicht lesbare Zeichen werden durch Platzhalter (*) ersetzt.
- Nicht wiedergabefähige Gruppen und Spuren können entsprechend der Aufnahmebedingungen angezeigt werden.
- Bei mit variabler Bitrate (VBR) aufgezeichnete MP3-Dateien, zeigt das Gerät die abgelaufene Zeit eventuell nicht an.

Es wird empfohlen Dateien, die auf diesem Gerät abgespielt werden sollen, folgende Merkmale enthalten:

[MP3]

- Abtastfrequenz: 44,1 kHz oder 48 kHz
- Konstante Bit Rate: 112 kbps bis 320 kbps

Hinweis

- Mit einem MD- oder DAT-Deck können MP3-Dateien nicht mit Digitalklang aufgezeichnet werden.
- In der Dateiliste werden nur Dateien mit der Endung „.mp3 (MP3)“ eingeblendet.
- Einige Ordner und Daten in der Dateiliste können aufgrund ihres Aufnahmezustand eventuell nicht wiedergegeben werden.
- In der Titelliste werden nur bis zu 8 Ordner- oder Titelnamen eingeblendet.

Wiedergabe einer JPEG

Drücken Sie zuerst [DVD].

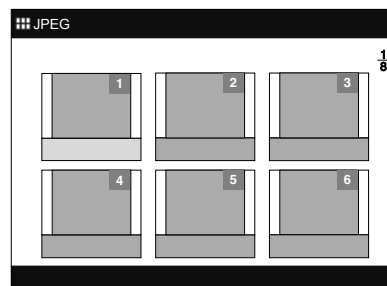
1 Drücken Sie [TOP MENU].

- Um die Miniaturansicht der JPEG zu verlassen, drücken Sie erneut [TOP MENU], [STOP ■] oder [RETURN].
- Ist die JPEG-Liste länger als eine Seite, springen Sie mit [FWD ►►] auf die nächste Seite oder mit [REV ◀◀] auf die vorhergehende Seite.

2 Drücken Sie [Pfeiltasten ▲ / ▼ / ◀ / ▶], um die gewünschte Datei für die Wiedergabe auszuwählen, drücken Sie dann [PLAY ►] oder [ENTER].

Das Bild der ausgewählten Datei wird wiedergegeben, nun können Sie sofort zum nächsten Bild wechseln.

3 Drücken Sie [STOP ■], um die Wiedergabe zu beenden.**Hinweise zu JPEG:**

Jede Datei wird 5 bzw. 10 Sekunden eingeblendet (Siehe „Diavortrag“ auf Seite 64), danach wechselt die Anzeige zur nächsten Datei.

Drücken Sie während der Wiedergabe einer JPEG [Pfeiltaste ►] oder [Pfeiltaste ◀], um das Bild um 90 Grad im oder gegen den Uhrzeigersinn zu drehen. (Nicht verfügbar, während der Menü-Bildschirmeinblendung.)

Dateien mit anderen Erweiterungen als „.jpg/.jpeg (JPEG)“ werden nicht in der Dateienliste angeführt.

[JPEG] Bildgröße

- Oberes Limit: 6300 x 5100 Punkte
- Unteres Limit: 32 x 32 Punkte
- Kapazität: unter 2,2 MB
- Es kann eine Weile in Anspruch nehmen, bis JPEG-Dateien, Dateien mit hoher Auflösung oder Großformate eingeblendet werden.
- Progressive JPEGs (in progressivem Format gespeicherte JPEG-Dateien) können auf diesem Gerät nicht wiedergegeben werden.
- JPEG-Dateien, die größer als 2,2 MB sind, können nicht wiedergegeben werden.

Wiedergabe einer DivX®



- 1 Das DivX® Menü erscheint automatisch, wenn Sie eine Disk einlegen. Oder drücken Sie im Stopp-Modus auf [TOP MENU], um die DivX® Liste aufzurufen.

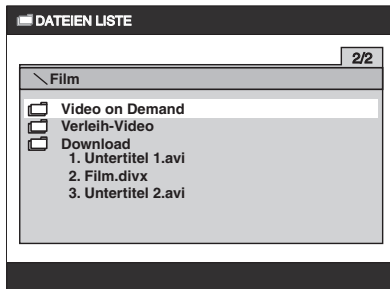

Drücken Sie erneut [TOP MENU], um aus dem Titelliste zu gehen.

- 2 Drücken Sie die [Pfeiltasten ▲ / ▼], um den gewünschten Ordner (die Gruppe) oder die Datei (den Track) zu wählen, drücken Sie dann [ENTER].

Wenn eine Datei gewählt wurde:
Die Wiedergabe beginnt.

Wenn ein Ordner gewählt wurde:
Es erscheinen die Dateien des Ordners.
Drücken Sie die [Pfeiltasten ▲ / ▼], um den gewünschten Datei oder Ordner zu wählen, drücken Sie dann [ENTER].

- Drücken Sie, [ENTER] oder [FWD ►►], um zu den unteren Ordnern zu gehen.
- Drücken Sie [REV ◀◀] oder [RETURN], um zum oberen Ordner zurückzugehen.

Es wird empfohlen, die auf diesem Gerät abzuspielenden Dateien mit folgenden Merkmalen aufzuzeichnen:

[DivX®]

- Offizielles DivX® Certified Produkt
- Zum Abspielen aller DivX®-Videoversionen (einschließlich DivX® 6) mit Standard-Wiedergabe von DivX®-Mediendateien.
- Maximale Bildgröße : 720 x 480 @30 fps
720 x 576 @25 fps
- Audiowiedergabefrequenz : 8 kHz - 48 kHz
- Audio Typ : MPEG1 audio layer 2
MP3 (MPEG1, 2, 2.5 audio layer 3),
Dolby Digital

Hinweise für das erworbene oder gemietete offizielle DivX® Certified-Produkt:

- Wenn Sie eine DivX® Datei über den DivX® Video-On-Demand (VOD) Dienst kaufen oder ausleihen, benötigen Sie für jede Datei einen eigenen Registrierungscode. Siehe „DivX® VOD“ auf Seite 57.

- Die Wiedergabehäufigkeit einiger DivX® VOD-Dateien ist limitiert (eine Wiedergabe über die Begrenzung hinaus ist nicht möglich). Sollte Ihre DivX® VOD-Datei über eine solche Beschränkung verfügen, wird ein entsprechender Bestätigungsbildschirm eingeblendet. Wählen Sie mit [Pfeiltasten ◀ / ▶] „Ja“ aus, wenn Sie die Datei abspielen möchten bzw. „Nein“, wenn Sie sie nicht abspielen möchten. Drücken Sie dann [ENTER], um Ihre Auswahl zu bestätigen.

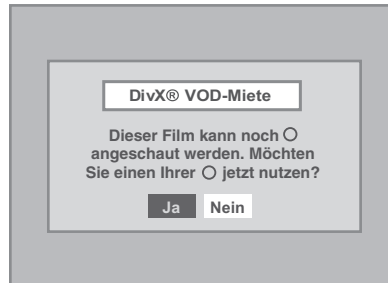

- Sie können keine DivX® VOD-Dateien abspielen, der Mietdauer überschritten wurde. Drücken Sie in diesem Fall [TOP MENU] und wählen Sie andere Dateien aus, die abgespielt werden können.

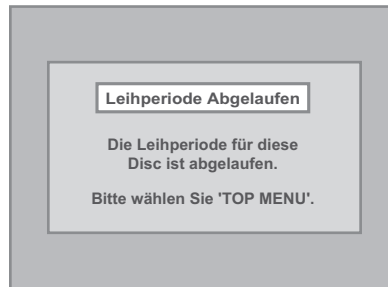

Tipp

- Bei DivX® handelt es sich um Codec (Komprimierung/Entkomprimierung), wobei Bilder zu sehr kleinen Datenmengen komprimiert werden können. Diese Software kann Videodaten aus fast jeder Quelle zu einer Größe komprimieren, die ohne Beeinträchtigung der Bildqualität über das Internet versendet werden kann.
- Dateien mit der Endung „.avi“ und „.divx“ sind DivX®-Dateien. Alle Dateien mit der Endung „.avi“ werden als MPEG4 erkannt.
- Dateien mit einer anderen Endung als „.avi“ und „.divx“ werden im DivX®-Menü nicht aufgeführt. Allerdings werden je nach Aufnahmebedingungen nicht abspielbare Gruppen oder Spuren eventuell eingeblendet.
- Selbst wenn die Datei die Endung „.avi“ und „.divx“ hat, kann diese Gerät nicht wiedergegeben werden, wenn sie nicht im DivX®-Format aufgenommen worden sein sollte.
- Ordner werden als Gruppen, Dateien als Spuren bezeichnet.
- Eine Disk kann maximal 255 Ordner oder 999 Dateien erkennen.
- In einem Ordner können bis zu 8 Hierarchien erkannt werden. Dateien ab der 9. Hierarchie können nicht wiedergegeben werden.
- Sollte die Spur über die Anzeigefläche des Bildschirms reichen, wird ein Abwärtspfeil „▼“ eingeblendet. Dieser weist darauf hin, dass der Benutzer einen weiteren Teil auf der nächsten Seite ansehen kann. Die aktuelle Seitenzahl und die Anzahl der Gesamtseiten werden rechts neben dem Abwärtspfeil „▼“ eingeblendet.

Einführung

Anschlüsse

Grundlegende Einrichtung

Aufnahme

Wiedergabe

Bearbeiten

Funktions-einrichtung

VCR-Funktionen

Andere

- Ein Gruppen- oder Spurname kann aus bis zu 29 Zeichen bestehen. Nicht erkennbare Zeichen werden als Sternchen (*) dargestellt.
- Sie können die Diskaufnahme in mehreren Sitzungen wiedergeben.
- Die Wiedergabe wird unterbrochen, wenn die Dateiliste während der Wiedergabe eingeblendet wird.
- Nachdem Sie eine Disk eingelegt und **[PLAY ►]** gedrückt haben, kann es eine Weile dauern, bis die Hör- und Bilddateien ausgegeben werden.
- Während der Wiedergabe von Dateien, die mit hohen Bitraten aufgenommen worden sind, wird die Bildwiedergabe gelegentlich unterbrochen.
- Selbst, wenn eine Disk mit dem DivX®-Logo versehen ist, könnte es möglich sein, dass bestimmte Daten aufgrund ihrer Eigenschaften, Bit Raten, der Audioformateinstellungen usw. nicht wiedergegeben werden können.
- Verwenden Sie bei der Herstellung von DivX®-Dateien die von DivX, Inc. empfohlene Software.
- DivX®-Dateien, deren Dateigröße 2 GB überschreitet, können nicht abgespielt werden.
- Lesen Sie vor der Erzeugung von DivX® Dateien die entsprechenden Bedienungsanleitungen der Werkzeuge oder Programme, die Sie dazu verwenden.
- Verwenden Sie für die Erzeugung von DivX®-Dateien niemals MPEG4-Werkzeuge. Dabei könnten Bild- oder Klangstörungen auftreten.
- Bei sehr großen DivX®-Dateien kann es eine Weile dauern, bis die Wiedergabe startet (gelegentlich mehr als 20 Sekunden).
- Sollte es nicht möglich sein DivX®-Dateien auf CDs wiederzugeben, überspielen Sie die Dateien auf eine DVD und versuchen erneut, die Wiedergabe zu starten.
- Für weitere Informationen zu DivX® besuchen Sie uns bitte unter <http://www.divx.com>.
- DivX® VOD-Dateien mit abweichenden Registrierungs-codes können von diese Gerät nicht wiedergegeben werden. Drücken Sie **[TOP MENU]** und wählen Sie andere Dateien aus, die abgespielt werden können.



DivX® Untertitel

Der Untertitel, der vom Benutzer geschaffen wurde kann während der DivX® Wiedergabe angezeigt werden.

1 Nach Auswahl der DivX® Datei erscheint die Untertitelliste.

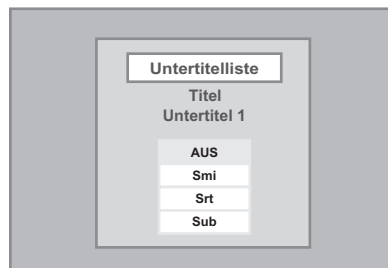

2 Drücken Sie [Pfeiltasten ▲ / ▼], drücken Sie dann [ENTER], um die gewünschte Erweiterung anzuzeigen. DivX® startet die Wiedergabe mit dem Untertitel. Der Untertitel kann nicht eingeblendet werden, wenn die Einstellung auf „AUS“ steht.

- Wenn es mehr als eins Erweiterungen gibt, erscheint die Auswahl in der Untertitelliste.

Hinweis

- DivX® können nur angezeigt werden, wenn der Name auf der DivX® Dateierweiterung der selbe ist.
- Dateien deren Erweiterung nicht „.SMI“, „.smi“, „.SRT“, „.srt“, „.SUB“ und „.sub“ sind, werden nicht in der Untertitelliste angezeigt.
- Dieses Gerät kann nicht erkannt werden, wenn die DivX® Datei und ihre Untertitel Datei nicht in derselben Mappe sind.
- Der Untertitel kann nicht angezeigt werden, wenn die Datei zu groß ist.
- Um den Untertitel zu ändern, beziehen Sie sich auf Seite 86 „DivX untertitel“, wenn mehrfache Untertitel verfügbar sind.
- Untertitel können nicht angezeigt werden wenn die Bildschirminformation angezeigt wird.
- Wenn „DivX untertitel“ im Wiedergabe-Menü auf „AUS“ gestellt ist, wird Untertitelliste auch dann nicht eingeblendet, wenn Sie eine DivX® Datei mit Untertitel auswählen. (Siehe „DivX untertitel“ auf Seite 86.)
- Nicht erkennbare Buchstaben werden durch ein Sternchen (*) angezeigt.

Wiedergabe von Disks mit verschiedenen Medientypen

Zur Wiedergabe einer CD-RW / R, die verschiedene Medientypen enthält (DivX®, MP3, JPEG usw.), müssen Sie zuerst einstellen, welches Medium Sie abspielen wollen.

1 Drücken Sie [SETUP].

„Einfaches Menü“ oder „Erweitertes Menü“ wird eingeblendet. Sofern „Erweitertes Menü“ eingeblendet wird, fahren Sie mit Schritt 3 fort.

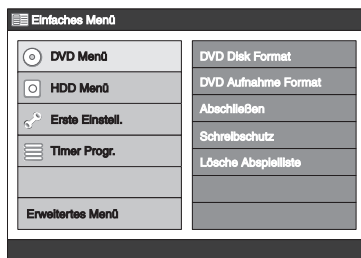

2 Wählen Sie „Erweitertes Menü“ mit [Pfeiltasten ▲ / ▼], drücken Sie dann [ENTER].

3 Wählen Sie „Erste Einstell.“ mit [Pfeiltasten ▲ / ▼], drücken Sie dann [ENTER].

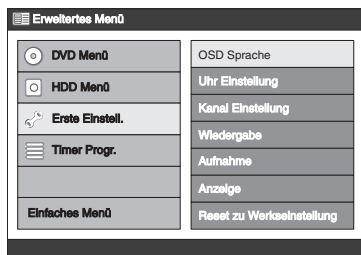

4 Wählen Sie „Wiedergabe“ mit [Pfeiltasten ▲ / ▼], aus, drücken Sie dann [ENTER].

Das Wiedergabe-Menü wird eingeblendet.

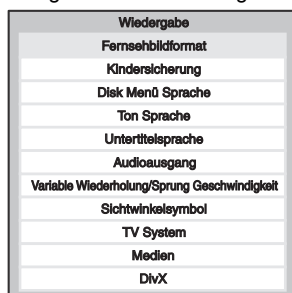

5 Wählen Sie „Medien“ mit [Pfeiltasten ▲ / ▼], aus, drücken Sie dann [ENTER].

Das Medien-Menü wird eingeblendet.

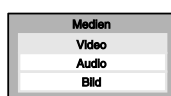

6 Wählen Sie mit [Pfeiltasten ▲ / ▼] das Medium für die Wiedergabe aus und drücken Sie dann auf [ENTER].

- Video : Wiedergabe von DivX®-Dateien.
- Audio : Wiedergabe von MP3-Dateien.
- Bild : Wiedergabe von JPEG-Dateien.

DivX® VOD



Mit diesem Gerät können Sie von DivX® Video-On-Demand (VOD) Services gekaufte oder gemietete Dateien wiedergeben. Sie finden die Dateien im Internet. Wenn Sie DivX® VOD-Dateien über das Internet kaufen oder mieten, werden Sie aufgefordert einen Registrierungscode einzugeben. Unter diesem Menüpunkt erhalten Sie den Registrierungscode.

1 Die Schritte 1 bis 4 links ausführen, um das Wiedergabe-Menü aufzurufen.

2 Wählen Sie mit den [Pfeiltasten ▲ / ▼] „DivX“, drücken Sie dann [ENTER].

Das Wiedergabe-Menü wird eingeblendet.

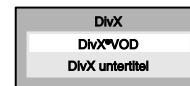

3 Wählen Sie mit den [Pfeiltasten ▲ / ▼] „DivX®VOD“, drücken Sie dann [ENTER].

Ihr Registrierungscode wird eingeblendet.



Hinweis

- Ein Registrierungscode gilt nur für eine DivX®VOD-Datei.
- Bevor Sie einen weiteren Code erhalten, müssen Sie zuerst die Datei aus dem Internet herunterladen und auf diesem Gerät abspielen.
- Sie müssen diesen Schritt jedes Mal einhalten, wenn Sie eine DivX® VOD-Datei über das Internet kaufen oder mieten.
- Für weitere Informationen zu DivX® besuchen Sie uns bitte unter <http://www.divx.com/vod>.

Einführung

Anschlüsse

Grundlegende Einrichtung

Aufnahme

Wiedergabe

Bearbeiten

Funktionseinrichtung

VCR-Funktionen

Andere

Wiedergabe aus dem Diskmenü



Auf einer DVD befindet sich ein Disk-Menü über das der Inhalt eingeblendet wird und mit dem Sie die Wiedergabe anpassen können. Aus diesem Menü können Sie eventuell die Untertitelsprache, Sonderfunktionen und die Kapitelauswahl auswählen. Im Allgemeinen werden diese Informationen automatisch eingeblendet, wenn Sie die Wiedergabe starten; gelegentlich müssen Sie jedoch **[MENU / LIST]** drücken, um das Menü aufzurufen.

Drücken Sie zuerst [DVD].

1 Drücken Sie [MENU / LIST].

Das Disk-Menü wird eingeblendet. Sofern eine Funktion nicht zur Verfügung steht, „“ erfolgt eine entsprechende Einblendung am Fernsehbildschirm.

2 Wählen Sie einen Punkt mit den [Pfeiltasten ▲ / ▼ / ◀ / ▶] aus, drücken Sie dann [ENTER].

Wiederholen Sie diesen Schritt, bis Sie alle gewünschten Funktionen eingerichtet haben oder die Wiedergabe der Disk aus dem Menü startet. Folgende Funktionen stehen zur Verfügung.

[MENU / LIST] Taste:

Aufruf von DVD Menü. Die Einblendung weicht je nach Disk ab; gleiches gilt eventuell für das Titelmü.

[Pfeiltasten ▲ / ▼ / ◀ / ▶]:

Bewegen Sie den Cursor am Bildschirm zwischen den einzelnen Optionen.

[ENTER] Taste:

Auswahl der aktuell markierten Menü-Option.

[Die Zahlentasten]:

Auswahl einer nummerierten Disk-Option (auf bestimmten Disks verfügbar).

3 Drücken Sie [MENU / LIST], um das Disk-Menü zu verlassen.

Hinweis

- Menüs sind von Disk zu Disk verschieden. Einzelheiten entnehmen Sie den der Disk beiliegenden Informationen.

Wiedergabe aus dem Titelmü



Einige DVDs verfügen über ein Titelmü, auf dem die Titelinhalte der DVD aufgeführt sind. Bei solchen Disks können Sie die Wiedergabe ab einem Titel nach Wahl starten lassen.

Drücken Sie zuerst [DVD].

1 Drücken Sie [TOP MENU].

Das Titelmü wird eingeblendet. Sofern eine Funktion nicht zur Verfügung steht, „“ erfolgt eine entsprechende Einblendung am Fernsehbildschirm.

2 Wählen Sie mit den [Pfeiltasten ▲ / ▼ / ◀ / ▶] aus, drücken Sie dann [ENTER].

Die Disk beginnt die Wiedergabe ab dem von Ihnen gewählten Titel. Folgende Funktionen stehen zur Verfügung.

[TOP MENU] Taste:

DVD-Einblendung „Titel-Menü“, dies ist jedoch von Disk zu Disk verschieden.

[Pfeiltasten ▲ / ▼ / ◀ / ▶]:

Bewegen Sie den Cursor am Bildschirm zwischen den einzelnen Optionen.

[ENTER] Taste:

Auswahl der aktuell markierten Menü-Option.

[Die Zahlentasten]:

Auswahl einer nummerierten Menü-Option (eventuell auf bestimmten Disks verfügbar).

3 Drücken Sie [TOP MENU], um das Menü zu verlassen.

Hinweis

- **[TOP MENU]** steht bei einigen DVDs nicht zur Verfügung.
- Menüs sind von Disk zu Disk verschieden. Einzelheiten entnehmen Sie bitte den der Disk beiliegenden Informationen.

PBC-Funktion für Video-CDs



Dieses Gerät entspricht Version 1.1 und Version 2.0 der Video-CD-Standardwiedergabe-Kontrollfunktion (PBC). Dies gestattet Ihnen, mit den Menübildschirmen interaktive Software abzuspielen. Lesen Sie die der Video-CD beiliegenden Informationen.

Version 1.1 (ohne PBC-Funktion): Die Wiedergabe von Bildern und Musik von CD ist möglich.

Version 2.0 (mit PBC-Funktion): „Pbc“ wird an der Frontplatte angezeigt, wenn eine Video-CD mittels PBC-Funktion wiedergegeben wird.

Tipp

- Sofern Sie Video-CDs mit PBC-Funktion abspielen, wird anstelle der Wiedergabezeit und der aktuellen Spuranzeigen an der Frontkonsole „Pbc“ eingeblendet.

Hinweis

- Einige Optionen stehen erst zur Verfügung, nachdem die Funktion automatisch oder manuell gelöscht wurde.
- Funktionen, die nicht zur Verfügung stehen, wenn die PBC-Auswahl „EIN“ getroffen wurde, werden in diesem Handbuch mit dem folgenden Symbol markiert:



Wiedergabe einer Video-CD aus dem Menü



- 1 Bei der Wiedergabe einer Video-CD mit PBC wird das Menü automatisch eingeblendet.**
- 2 Drücken Sie [die Zahlentasten], um den gewünschten Spur zu wählen.**
Die Wiedergabe beginnt ab dem gewählten Spur.
- 3 Drücken Sie [RETURN], um zum Menü zurückzukehren.**

Hinweis

- Während der Bildschirmeinblendung können die Schritte 2 und 3 nicht ausgeführt werden.

Löschen und Wiederaufruf der PBC-Funktion



Legen Sie eine Video-CD ein.

- 1 Drücken Sie im Stopp-Modus [SETUP].**

„Einfaches Menü“ oder „Erweitertes Menü“ wird eingeblendet.

- 2 Wählen Sie „CD“ mit [Pfeiltasten ▲ / ▼], drücken Sie dann [ENTER].**



- 3 Wählen Sie „PBC“ mit [Pfeiltasten ▲ / ▼], drücken Sie dann [ENTER].**

Das PBC-Menü wird eingeblendet.

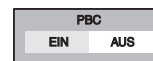

- 4 Wählen Sie „AUS“ mit [Pfeiltasten ◀ / ▶], drücken Sie dann [ENTER].**

- 5 Drücken Sie [SETUP], um das Menü zu verlassen.**

Um die PBC-Funktion wieder aufzurufen, wählen Sie unter dem oben genannten Schritt 4 „EIN“.

Hinweis

- Die Standardeinstellung für „PBC“ ist „EIN“.

Einführung

Anschlüsse

Grundlegende Einrichtung

Aufnahme

Wiedergabe

Bearbeiten

Funktions Einrichtung

VCR-Funktionen

Andere

Besondere Wiedergabe

Fortsetzen der Wiedergabe

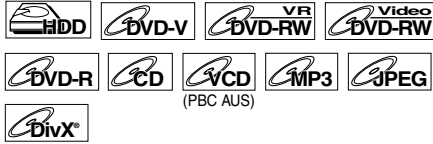

Sie können die Wiedergabe ab der Stelle, an der sie gestoppt wurde, fortsetzen.

Bei der Wiedergabe von der Festplatte, drücken Sie zuerst [HDD].

Bei der Wiedergabe einer Disk, drücken Sie zuerst [DVD].

1 Drücken Sie während der Wiedergabe [STOP ■].

Drücken Sie zweimal [STOP ■], um die Funktion Fortsetzung zu löschen.

2 Drücken Sie [PLAY ▶].

Nach einigen Sekunden setzt die Wiedergabe an der Stelle ein, an der sie zuvor unterbrochen worden war. Selbst wenn Sie das Gerät ausschalten, können Sie die Wiedergabe nach dem Wiedereinschalten des Geräts an der selben Stelle fortsetzen.

Für die Festplatte:

Sie können für jeden Titel einen Fortsetzungspunkt festlegen.

- Bei der Wiedergabe aus dem Titellisten-Menü können Sie „Wiedergabe vom Start“ oder „Fortsetzende Wiedergabe“ auswählen. Sonst startet die Wiedergabe am Fortsetzungspunkt des zuletzt abgespielten Titels.
- Drücken Sie unter Schritt 1 zweimal [STOP ■], falls Sie keinen Fortsetzungspunkt festlegen möchten. In diesem Fall startet die Wiedergabe am Beginn des letzten Titels in der Titelliste, wenn Sie das nächste Mal [PLAY ▶] drücken.

Für DVDs:

Sie können für jede Disk nur einen Fortsetzungspunkt festlegen.

- Sofern ein Fortsetzungspunkt festgelegt wurde, startet die Wiedergabe an diesem Fortsetzungspunkt, wenn Sie das nächste Mal [PLAY ▶] drücken.
- Drücken Sie unter Schritt 1 zweimal [STOP ■], falls Sie keinen Fortsetzungspunkt festlegen möchten. In diesem Fall startet die Wiedergabe zu Beginn des ersten Titels in der Titelliste, wenn Sie das nächste Mal [PLAY ▶] drücken.

Für Video-CD, CD, MP3 und JPEG:

Sie können für jede Disk nur einen Fortsetzungspunkt festlegen.

- Wenn ein Fortsetzungspunkt festgelegt wurde, beginnt die Wiedergabe ab diesem Punkt, wenn Sie das nächste Mal beim Abspielen einer CD oder Video-CD bei ausgeschalteter PBC-Funktion die Taste [PLAY ▶] drücken. Gleiches gilt auch für MP3- und JPEG-Dateien, die am Beginn des zuletzt gespielten Titels starten.
- Drücken Sie unter Schritt 1 zweimal [STOP ■], falls Sie keinen Fortsetzungspunkt festlegen möchten. In diesem Fall startet die Wiedergabe vom Beginn der CD an, wenn Sie das nächste Mal [PLAY ▶] drücken.

Löschen der Wiedergabefortsetzung und Starten der Wiedergabe am Anfang der Disk:

Drücken Sie während der Wiedergabeunterbrechung [STOP ■].

Hinweis

- Bei Video-CDs wird die Fortsetzungsfunktion gelöscht, wenn Sie im Einstellungsmenü „PBC“ einschalten.
- Bei MP3 und JPEG-Dateien wird die Wiedergabe am Beginn der Spur, an der die Wiedergabe unterbrochen wurde, fortgesetzt.
- Der Fortsetzungspunkt wird gelöscht, wenn Sie:
 - Das CD-Fach öffnen/schließen.
 - Zwischen Originalliste und Wiedergabeliste umschalten.

Den Schnellvor- oder Schnelrücklauf ausführen



Bei der Wiedergabe von der Festplatte, drücken Sie zuerst [HDD].

Bei der Wiedergabe einer Disk, drücken Sie zuerst [DVD].

1 Drücken Sie während der Wiedergabe [FWD ▶▶] oder [REV ◀◀].

Mit jedem Druck auf [FWD ▶▶] oder [REV ◀◀] verändert sich die Geschwindigkeit wie folgt:

Drücken Sie die Taste	-3	-2	-1	0	+1	+2	+3
▶▶ : +1 ◀◀ : -1							
Geschwindigkeit (Festplatte/DVD)	40-fach	20-fach	1-fach	Normale Geschwindigkeit	1,5-fach	20-fach	40-fach
Geschwindigkeit (CD)	-	-	8-fach	Normale Geschwindigkeit	8-fach	-	-
Geschwindigkeit (VCD)	16-fach	8-fach	2-fach	Normale Geschwindigkeit	1,5-fach	8-fach	16-fach
Geschwindigkeit (MP3)	-	-	16-fach	Normale Geschwindigkeit	16-fach	-	-
Geschwindigkeit (DivX®)	40-fach	20-fach	5-fach	Normale Geschwindigkeit	1,5-fach	20-fach	40-fach
Bildschirminblendung	▶▶▶▶	▶▶▶	▶▶		▶▶	▶▶▶	▶▶▶▶▶

- Für Festplatte/DVD wird nur während dem 1,5-fachen Schnellvorlauf Ton ausgegeben, wenn Sie „Suchlauf mit Ton“ unter Einstellungsmenü auf „EIN“ eingestellt haben, sonst wird der Ton stumm geschaltet.
- Für Audio-CDs ist die Geschwindigkeit mit Ton auf circa 8-fach festgelegt.
- Für Video-CDs betragen die ungefähren Vorlaufzeiten die 1,5-, 8- und 16-fache; die ungefähren Rücklaufzeiten das 2-, 8- und 16-fache Geschwindigkeit.
- Für MP3-Dateien ist die ungefähre Geschwindigkeit auf das 16-fache festgelegt.

- Die Vorlaufgeschwindigkeit von DivX®-Dateien beträgt das 1,5-, 20- und 40-fache, die Rücklaufgeschwindigkeit das 5-, 20- und 40-fache.
- Um zur normalen Wiedergabe zurückzukehren, drücken Sie **[PLAY ▶]**.
- Die Bildqualität von DivX® Dateien in Schnellrücklauf ist niedriger als in Schnellvorlauf.
- Bei einigen DivX® Dateien könnte die Suche in Schnellvor-/rücklauf nicht funktionieren.

Hinweis

- Wiedergabe bei schnellem Vor- oder Rücklauf ist quer durch alle Titel (bei Festplatte/DVD) oder Tracks (bei VCD/MP3/DivX®) nicht möglich.

Wiedergabe im langsamen Vorlauf / langsamen Rücklauf



Bei der Wiedergabe von der Festplatte, drücken Sie zuerst **[HDD]**.
Bei der Wiedergabe einer Disk, drücken Sie zuerst **[DVD]**.

1 Drücken Sie während der Wiedergabe [PAUSE II], dann [FWD ▶▶] oder [REV ◀◀].

Mit jedem Druck auf **[FWD ▶▶]** oder **[REV ◀◀]** verändert sich die Geschwindigkeit wie folgt: (Der Ton bleibt stumm geschaltet.)

Drücken Sie die Taste ▶ : +1 ◀ : -1	-3	-2	-1	0	+1	+2	+3
Geschwindigkeit (Festplatte/DVD)	1/4-fach	1/8-fach	1/16-fach	Normale Geschwindigkeit	1/16-fach	1/8-fach	1/2-fach
VCD, DivX®	-	-	-	Normale Geschwindigkeit	1/16-fach	1/8-fach	1/2-fach
Bildschirminblendung	▶▶▶▶	▶▶▶	▶▶		▶▶	▶▶▶	▶▶▶▶▶

Um zur normalen Wiedergabe zurückzukehren, drücken Sie **[PLAY ▶]**.

Hinweis

- Bei einigen DivX®-Dateien ist der Schnellvor- eventuell nicht möglich.
- Die Zeitlupenwiedergabe steht nur bei Video-CDs und DivX®-Dateien zur Verfügung.

Wiedergabe im Zeitwechsel



Sie können einen Titel, der aktuell aufgezeichnet wird, während der Aufzeichnung von Beginn an wiedergeben.

Drücken Sie zuerst **[HDD]**.

1 Drücken Sie während der Aufnahme [PLAY ▶].

Die Wiedergabe des Titels, den Sie aktuell aufnehmen, startet vom Beginn.

- Die abgelaufene Wiedergabezeit wird an der Frontkonsole eingeblendet.

2 Um die Wiedergabe zu unterbrechen, drücken Sie einmal [STOP ■].

- Nun wird an der Frontkonsole die abgelaufene Aufnahmezeit eingeblendet.

Wichtig

- Wenn Sie zweimal **[STOP ■]** drücken, wird die Aufnahme unterbrochen.

Hinweis

- Die OTR-Funktion kann bei zeitversetzter Wiedergabe nicht verwendet werden.
- Achten Sie vor dem Starten der Time Shift-Wiedergabe darauf, dass kein Fortsetzungspunkt für andere Titel festgelegt wurde.

Gleichzeitige Wiedergabe und Aufnahme



Sie können einen Titel auf einem Gerät abspielen und gleichzeitig auf ein anderes Gerät aufnehmen. Wählen Sie dafür einfach das Gerät aus (Festplatte, DVD oder VCR), das Sie für die Wiedergabe verwenden möchten, und drücken Sie während der Festplatte/DVD/VCR-Aufnahme auf die Taste **[HDD]**, **[DVD]** oder **[VCR]**. Fahren Sie dann wie bei der normalen Wiedergabe fort.

Die Wiedergabe eines Titels auf dem gleichen Gerät (Festplatte) ist nur bei der Festplatte möglich. Dazu drücken Sie während der Aufnahme **[TOP MENU]**, wählen den Titel aus, den Sie wiedergeben möchten, und drücken dann **[PLAY ▶]**. Hinweise zur Wiedergabe eines Titels während der Aufnahme entnehmen Sie bitte dem Abschnitt „Wiedergabe im Zeitwechsel“ auf dieser Seite.

Hinweis

- Video-CDs, Audio-CDs, MP3, JPEG und DivX® können auch während der Festplatte/VCR-Aufnahme wiedergegeben werden.

Pause

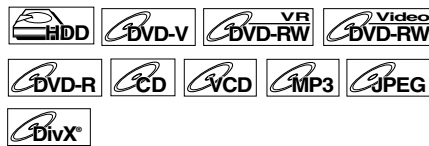

Bei der Wiedergabe von der Festplatte, drücken Sie zuerst **[HDD]**.
Bei der Wiedergabe einer Disk, drücken Sie zuerst **[DVD]**.

1 Drücken Sie während der Wiedergabe [PAUSE II].

Die Wiedergabe wird mit stumm geschaltetem Ton pausiert.

2 Drücken Sie [PLAY ▶], um die Wiedergabe zu fortzusetzen.

Einführung

Anschlüsse

Grundlegende Einrichtung

Aufnahme

Wiedergabe

Bearbeiten

Funktionseinrichtung

VCR-Funktionen

Andere

Wiedergabe Schritt für Schritt



- 1 Drücken Sie während der Wiedergabe [PAUSE II].**
- 2 Halten Sie [SKIP ◀◀ / ▶▶] gedrückt.**
Mit jedem Druck auf [SKIP ▶▶] wechselt die Wiedergabe bei stumm geschaltetem Ton zum nächsten Vollbild (oder Schritt).
Um ein Vollbild (oder einen Schritt) rückwärts zu gehen, drücken Sie [SKIP ◀◀].
- 3 Drücken Sie [PLAY ▶], um die Wiedergabe zu fortzusetzen.**

Hinweis

- Bei der Wiedergabe von Video-CDs steht nur der Schritt-für-Schritt-Vorlauf zur Verfügung und DivX®-Dateien zur Verfügung.

Variable Wiederholung / Variablen Sprung



Während der Wiedergabe können Sie je nach der im Einstellungsmenü eingegebenen Zeit nach vor oder zurück springen.

Hinweise zur Dauer entnehmen Sie „6. Variable Wiederholung/Sprung Geschwindigkeit“ auf Seite 86.

Bei der Wiedergabe von der Festplatte, drücken Sie zuerst [HDD].
Bei der Wiedergabe einer Disk, drücken Sie zuerst [DVD].

Wenn Sie vorwärts springen möchten, drücken Sie [VARIABLE SKIP].

Wenn Sie zurück springen möchten, drücken Sie [VARIABLE REPLAY].

Zoom



Bei der Wiedergabe von der Festplatte, drücken Sie zuerst [HDD].
Bei der Wiedergabe einer Disk, drücken Sie zuerst [DVD].

- 1 Drücken Sie während der Wiedergabe zweimal [DISPLAY].**
Die Symbole für die verfügbaren Funktionen werden eingeblendet.
- 2 Wählen Sie das Symbol [⊕] mit [Pfeiltasten ◀ / ▶] aus, drücken Sie dann [ENTER].**
Das Fenster Optionen wird eingeblendet.

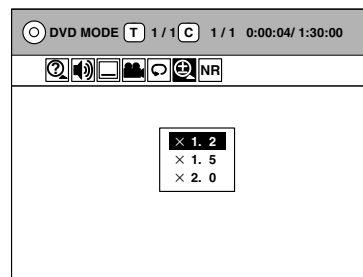

Es stehen vier Optionen zur Verfügung, „x1.0“, „x1.2“, „x1.5“ und „x2.0“. Diese werden ohne den aktuellen Zoombereich eingeblendet.

- 3 Wählen Sie den gewünschten Zoom-Faktor mit [Pfeiltasten ▲ / ▼] aus, drücken Sie dann [ENTER].**
Der Zoom-Bereich wird eingeblendet.
- 4 Wählen Sie die gewünschte Zoom-Position mit [Pfeiltasten ▲ / ▼ / ◀ / ▶] aus, drücken Sie dann [ENTER].**

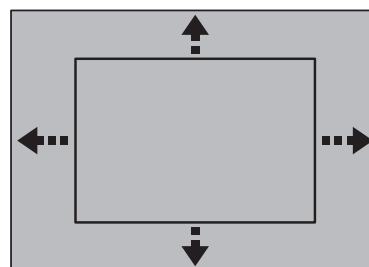

Die Zoom-Wiedergabe beginnt.

Hinweis

- Unterschreitet der gewählte Faktor den aktuellen Faktor, wird der Zoom-Bereich nicht eingeblendet.
- Um die Zoom-Funktion aufzuheben, wählen Sie „x1.0“ mit [Pfeiltasten ▲ / ▼] aus, drücken Sie dann [ENTER].
- Bei einigen JPEG-Dateien kann das vergrößerte Bild nicht als Diashow dargestellt werden.

Wiederholte- / zufällige / programmierte Wiedergabe / Diavortrag

Wiederholungswiedergabe

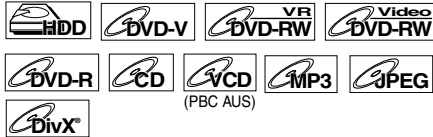

Bei der Wiedergabe von der Festplatte, drücken Sie zuerst [HDD].

Bei der Wiedergabe einer Disk, drücken Sie zuerst [DVD].

- 1 Drücken Sie während der Wiedergabe zweimal [DISPLAY].
- 2 Wählen Sie das Symbol  mit [Pfeiltasten ◀ / ▶] aus, drücken Sie dann [ENTER].
- 3 Wählen Sie die gewünschte Wiederholungsoption mit [Pfeiltasten ▲ / ▼] aus, drücken Sie dann [ENTER].

Die Wiedergabe der ausgewählten Wiederholungsart beginnt.

Folgende Funktionen stehen zur Verfügung.

Titel:

(Nicht während der Wiedergabe im Zeitwechsel)
Der aktuelle Titel wird wiederholt wiedergegeben.
(Festplatte und DVD)

Kapitel:

(Nicht während der Wiedergabe im Zeitwechsel)
Das aktuelle Kapitel wird wiederholt abgespielt.
(Festplatte und DVD)

Alle:

Die aktuelle Disk wird wiederholt wiedergegeben.
(DVD-RW (im VR-Modus), Audio-CD, Video-CD, MP3, JPEG und DivX®)

A-B:

Die Stelle A-B wird wiederholt wiedergegeben.
(Festplatte, DVD, Audio-CD, Video-CD und DivX®)

1. Wählen Sie „A-B“ mit [Pfeiltasten ▲ / ▼] aus, drücken Sie dann [ENTER].
2. Drücken Sie [ENTER], um Punkt „A“ einzustellen.
3. Drücken Sie erneut auf [ENTER], um den Endpunkt „B“ einzustellen, nachdem die Einstellung von Punkt „A“ erfolgt ist.

Die A-B Wiederholungsschleife ist aktiviert.

Spur:

Der aktuelle Track wird wiederholt wiedergegeben. (Audio-CD, Video-CD, MP3, JPEG und DivX®)

Gruppe:

Die aktuelle Gruppe wird wiederholt wiedergegeben. (MP3 und DivX®)

Tipp

- Um die Wiederholungswiedergabe abzubrechen, wählen Sie in Schritt 3 „AUS“. Die Wiederholungswiedergabe wird ebenfalls beendet, wenn Sie die Wiedergabe stoppen.

Hinweis

- Sie können die A-B-Wiederholungswiedergabe nur innerhalb des aktuellen Titels (bei Festplatte und DVD) oder des aktuellen Tracks (bei Audio-CDs, Video-CDs und DivX®-Dateien zur Verfügung) einstellen.
- Bei der zufälligen Wiedergabe können keine Gruppen wiederholt werden.
- Bei einigen DivX®-Dateien ist die Funktion A-B Wiedergabe-Wiederholung unter Umständen nicht möglich.
- Bei Video-CDs mit PBC-Funktion funktioniert die Wiedergabe-Wiederholung nicht, solange die PBC-Funktion eingeschaltet ist.

Zufallswiedergabe



Sie können diese Funktion verwenden, um eine Disk in zufälliger statt in aufgezeichneter Reihenfolge abzuspielen.

- 1 Drücken Sie im Stopp-Modus [SETUP].
„Einfaches Menü“ oder „Erweitertes Menü“ wird eingeblendet.
- 2 Wählen Sie „CD“ mit [Pfeiltasten ▲ / ▼], drücken Sie dann [ENTER].
- 3 Wählen Sie „Zufallswiedergabe“ mit [Pfeiltasten ▲ / ▼] aus, drücken Sie dann [ENTER].
Die Zufallswiedergabe beginnt.

Tipp

- Um die zufällige Wiedergabe abzubrechen, drücken Sie während dieser Wiedergabe zweimal [STOP ■].
- Wenn Sie für Video-CDs die Zufallswiedergabe mit eingeschalteter PBC-Funktion wählen, wird die PBC-Funktion automatisch ausgeschaltet und die Zufallswiedergabe beginnt.

Hinweis

- Wenn Sie die Spur während der Zufallswiedergabe bis ans Ende vorspulen, wird die folgende Spur wieder in normaler Geschwindigkeit wiedergegeben.
- Während der Zufallswiedergabe steht die Suchfunktion ausschließlich für die Suche mit [SKIP ◀◀ / ▶▶] zur Verfügung. Mit [SKIP ◀◀] können Sie nur zum Beginn der aktuellen Spur zurückspulen.

Einführung

Anschlüsse

Grundlegende Einrichtung

Aufnahme

Wiedergabe

Bearbeiten

Funktions Einrichtung

VCR-Funktionen

Andere

Programmierte Wiedergabe



Sie können die Disk in der von Ihnen gewünschten Reihenfolge programmieren.

- 1 Führen Sie Schritte 1 und 2 unter „Zufallswiedergabe“ auf Seite 63.**
- 2 Wählen Sie „Programm-wiedergabe“ mit [Pfeiltasten ▲ / ▼] aus, drücken Sie dann [ENTER].**

Der Bildschirm Wiedergabeprogrammierung wird eingeblendet.

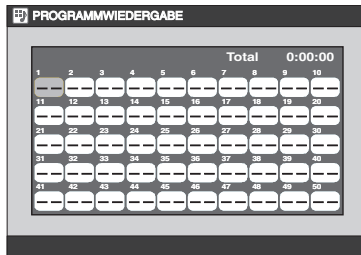

- 3 Wählen Sie die gewünschte Spur mit [Pfeiltasten ▲ / ▼] aus, drücken Sie dann [ENTER] oder [Pfeiltaste ►].**
- 4 Drücken Sie [PLAY ►], um die programmierte Wiedergabe zu starten.**

Tip

- Um die eingegebenen Spuren zu löschen, wählen Sie die entsprechende Spur aus und drücken [CLEAR].
- Sie können bis zu 50 Spuren eingeben.
- Um die programmierte Wiedergabe aufzuheben, drücken Sie während der normalen Wiedergabe zweimal [STOP ■].
- Sie können die gewünschte Spur auch unter Schritt 3 mit [den Zahlentasten] auswählen.
- Sofern Sie für die programmierte Wiedergabe von Video-CDs die PBC-Funktionen aktiviert haben, wird diese automatisch deaktiviert und die Programm-wiedergabe beginnt.

Hinweis

- Wenn Sie die Spur während der Programm-wiedergabe bis ans Ende vorspulen, wird die folgende Spur wieder in normaler Geschwindigkeit wiedergegeben.
- Während der programmierten Wiedergabe ist die Suche ausschließlich mit [SKIP ◀◀ / ▶▶] möglich.

Diavortrag



Sie können die Anzeigzeit zwischen 5 und 10 Sekunden einstellen.

- 1 Führen Sie die Schritte 1 und 2 unter „Zufallswiedergabe“ auf Seite 63.**
- 2 Wählen Sie „Diavortrag“ mit [Pfeiltasten ▲ / ▼] aus, drücken Sie dann [ENTER].**
- 3 Wählen Sie die Anzeigzeit mit den [Pfeiltasten ▲ / ▼] aus, drücken Sie dann [ENTER].**
- 4 Drücken Sie [SETUP], um das Menü zu verlassen.**

Hinweis

- Es dauert eine Weile, bis JPEG-Dateien hoher Auflösung aufgerufen werden.

Suche

Titel- / Kapitelsuche



Bei der Wiedergabe von der Festplatte, drücken Sie zuerst [HDD].

Bei der Wiedergabe einer Disk, drücken Sie zuerst [DVD].

Sie können auch die Tasten [SKIP ◀◀ / ▶▶] verwenden.

- 1 Drücken Sie während der Wiedergabe [SKIP ▶▶], um den aktuellen Titel oder das Kapitel zu überspringen und zum Nächsten zu wechseln.

Das Gerät wechselt nacheinander zu nächsten Titel oder Kapitel.

Um wieder zurück zum vorhergehenden Titel oder Kapitel zu gelangen, drücken Sie kurz hintereinander zweimal auf [SKIP ◀◀].

Mit der Taste [DISPLAY]

- 1 Drücken Sie während der Wiedergabe zweimal [DISPLAY].
- 2 Wählen Sie das Symbol mit [Pfeiltasten ◀ / ▶] aus, drücken Sie dann [ENTER].
 um die Titelnummer wird markiert.

Suche eines Titels:

- 3 Geben Sie für die Suche die gewünschte Titelnummer mit [Pfeiltasten ▲ / ▼] oder [die Zahlentasten] ein, drücken Sie dann [ENTER].

Die Titelsuche beginnt.

Tipp

- Die Gesamtzahl der Kapitel und die Spielzeit des gewählten Titel werden ebenfalls eingeblendet.

Kapitelsuche:

- 3 Drücken Sie [Pfeiltasten ◀ / ▶], um die Zahl hervorzuheben, die rechts neben dem Symbol eingeblendet wird.
- 4 Geben Sie für die Suche die gewünschte Kapitel mit [Pfeiltasten ▲ / ▼] oder [die Zahlentasten] ein, drücken Sie dann [ENTER].

Die Kapitelsuche beginnt.

Tipp

- Die Titelnummer und die Spielzeit des gewählten Kapitels werden ebenfalls eingeblendet.

Spur-Suche



Drücken Sie zuerst [DVD].

Sie können auch die Tasten [SKIP ◀◀ / ▶▶] verwenden.

- 1 Drücken Sie während der Wiedergabe [SKIP ▶▶], um die aktuelle Spur zu überspringen und zur Nächsten zu wechseln.

Das Gerät wechselt nacheinander zu den einzelnen Spuren.

Um wieder zurück zum vorhergehenden Spur zu gelangen, drücken Sie kurz hintereinander zweimal auf [SKIP ◀◀].

Mit der Taste [DISPLAY]

- 1 Drücken Sie während der Wiedergabe zweimal [DISPLAY].
- 2 Wählen Sie das Symbol mit [Pfeiltasten ◀ / ▶] aus, drücken Sie dann [ENTER].
 um die Spurnummer wird markiert.
- 3 Geben Sie für die Suche die gewünschte Spurnummer mit [Pfeiltasten ▲ / ▼] oder [die Zahlentasten] ein, drücken Sie dann [ENTER].
Die Spur-Suche beginnt.

Tipp

- Bei Video-CDs können Sie die Titelsuchfunktion im Stoppmodus aufrufen, ohne PBC manuell auszusuchen.

Hinweis

- Während der Zufalls- oder der programmierten Wiedergabe können Sie keine Spuren suchen.

Einführung

Anschlüsse

Grundlegende Einrichtung

Aufnahme

Wiedergabe

Bearbeiten

Funktionsrichtung

VCR-Funktionen

Andere

Spielzeitsuche

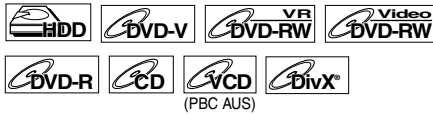

Bei der Wiedergabe von der Festplatte, drücken Sie zuerst [HDD].
Bei der Wiedergabe einer Disk, drücken Sie zuerst [DVD].

- 1 Drücken Sie während der Wiedergabe zweimal [DISPLAY].
- 2 Wählen Sie das Symbol mit [Pfeiltasten ◀ / ▶] aus, drücken Sie dann [ENTER].
 um die Titel- oder Spurnummer wird markiert.
- 3 Bewegen Sie den Cursor mit [Pfeiltaste ▶] zum Zählwerk für die abgelaufene Zeit.
- 4 Geben Sie die gewünschte Suchzeit mit [Pfeiltasten ▲ / ▼] oder [die Zahlentasten], drücken Sie dann [ENTER].

Die Spielzeitsuche beginnt.

Tip

- Bei Video-CDs können Sie die Spielzeitsuchfunktion im Stoppmodus vornehmen, ohne PBC manuell auszuschalten.

Hinweis

- Während der Zufalls- oder der programmierten Wiedergabe ist die Zeit-Suche nicht möglich.
- Die Titel- und die Kapitelnummer der eingestellten Spielzeit werden ebenfalls eingeblendet.
- Die Spielzeitsuchfunktion steht nur in der selben Spur oder dem selben Titel zur Verfügung.
- Sofern die Spielzeitsuche nicht zur Verfügung steht wird --:--:-- / --:--:-- (oder 0:00:00 / 0:00:00 bei einer CD) anstelle der Zeitählung eingeblendet.

Seriensuche



Sie können nach Titelgruppen mit den gleichen periodischen zeitgesteuerten Aufnahmen suchen. Solche Titelgruppen werden hier als „Serien“ bezeichnet. Diese Funktion steht nur für die Festplatte zur Verfügung.

Drücken Sie zuerst [HDD].

1 Drücken Sie [TOP MENU].

Die Titelliste wird eingeblendet.

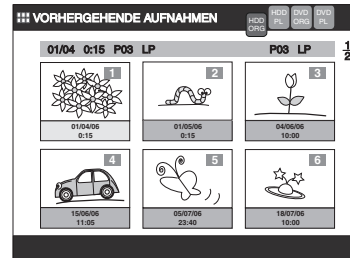

Drücken Sie [MENU / LIST], um gegebenenfalls zwischen Originalliste und Wiedergabeliste umzuschalten.

2 Wählen Sie den Titel, der zu einer Serie gehört, die Sie suchen möchten mit [Pfeiltasten ▲ / ▼ / ◀ / ▶] aus, drücken Sie dann [ENTER].

Das Menü Titelliste wird eingeblendet.

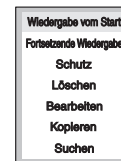

3 Wählen Sie „Suchen“ mit [Pfeiltasten ▲ / ▼] aus, drücken Sie dann [ENTER].

Die Serien-Liste wird eingeblendet.

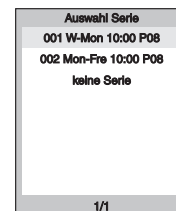

Die Serie, die den ausgewählten Titel enthält, wird markiert.

4 Wählen Sie die gewünschte Serie mit [Pfeiltasten ▲ / ▼] aus, drücken Sie dann [ENTER].

Die Titelliste der ausgewählten Serie wird eingeblendet.

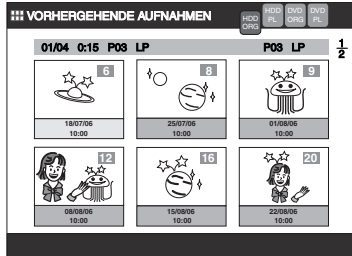

5 Wählen Sie den Titel, den Sie wiedergeben möchten mit [Pfeiltasten ▲ / ▼ / ◀ / ▶] aus, drücken Sie dann [PLAY ▶]. Oder drücken Sie [ENTER], um das Titellisten-Menü aufzurufen und wählen Sie dort die gewünschte Wiedergabeart aus.

Um die normale Titelliste aufzurufen, wählen Sie im Titellisten-Menü „Anzeigen aller Programme“ aus. Drücken Sie dann [ENTER].

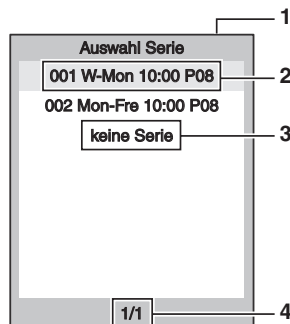

- Serien-Liste**
 - Es können bis zu 8 Serien auf 1 Seite eingeblendet werden.
 - Die Serie, die den ältesten Titel enthält, wird zuerst eingeblendet.
- Informationen zur Serien.**
 - Art der periodischen Aufnahme (Beispiel: jeden Montag), Startzeit und Aufnahmekanal. (In diesem Beispiel zeigen die Informationen, dass diese Serie an jedem Montag, Startzeit 10:00 Uhr von P08 aufgenommen wird.)
- Keine Serien**
 - Alle nicht periodischen Aufnahmen fallen unter diese Kategorie.
 - „keine Serie“ ist stets der letzte Eintrag in der Liste.
- Aktuelle Seite / Seitengesamtzahl**
 - Es stehen bis zu 38 Seiten (300 Serien) zur Verfügung.

Hinweis

- Das Gerät verlässt den Seriensuchmodus, wenn Sie den Listentyp oder den Gerätemodus umschalten.

Wahl des Audio- und Videoformats

Sie können das wiederzugebende Audio- und Videoformat passend zum Inhalt der Disk auswählen.

Umschalten der Untertitel



Auf vielen DVD-Videos stehen die Untertitel in einer oder mehreren Sprachen zur Verfügung. Im Allgemeinen werden die Sprachen auf die Disk-Hülle aufgedruckt. Sie können die Untertitelsprache jederzeit während der Wiedergabe wechseln.

Drücken Sie zuerst [DVD].

- Drücken Sie während der Wiedergabe zweimal [DISPLAY].
- Wählen Sie das Symbol  mit [Pfeiltasten ◀ / ▶] aus, drücken Sie dann [ENTER].
- Wählen Sie die gewünschte Untertitelsprache mit [Pfeiltasten ▲ / ▼] aus, drücken Sie dann [ENTER].

Die Untertitel werden in der gewählten Sprache eingeblendet. Sofern Sie „AUS“ wählen, werden die Untertitel ausgeblendet.

Hinweis

- Bei einigen Disks kann die Untertitelsprache nur aus dem Disk-Menü heraus verändert werden. Drücken Sie [MENU / LIST] um das Disk-Menü aufzurufen.
- Sollte im Untertitel-Menü unter Schritt 3 ein 4-stelliger Sprachcode eingeblendet werden, verweisen wir auf „Sprachcode“ auf Seite 97.
- Bei Speichermedien mit DivX®-Dateien zeigt der Bildschirm nur die Anzahl der Untertitel-Sprachen an.

Wechsel der Tonspur



Bei der Wiedergabe von mindestens in zwei Tonspuren (oft in verschiedenen Sprachen) aufgezeichneten DVD-Videos können Sie diese während der Wiedergabe umschalten. Bei der Wiedergabe von Audio-CDs, Video-CDs oder MP3-Dateien können Sie zwischen linkem (L) und rechtem (R) Kanal und Stereo (L / R) wechseln.

Bei der Wiedergabe von der Festplatte, drücken Sie zuerst [HDD].

Bei der Wiedergabe einer Disk, drücken Sie zuerst [DVD].

Einführung

Anschlüsse

Grundlegende Einrichtung

Aufnahme

Wiedergabe

Bearbeiten

Funktions-einrichtung

VCR-Funktionen

Andere

1 Drücken Sie während der Wiedergabe [AUDIO , um die verfügbaren Klangeinstellungen am Fernsehbildschirm einzublenden.

<Beispiel: DVD-Video>



<Beispiel: CD / MP3 / Video CD>



<Beispiel: DivX®>

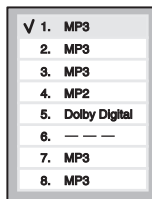

2 Wählen Sie die gewünschte Einstellung mit den [Pfeiltasten ▲ / ▼] aus, drücken Sie dann [ENTER].

Wie im folgenden Beispiel dargestellt, können Sie ferner „L“ (Kanal 1), „R“ (Kanal 2) oder „L / R“ (Kanal 1 / Kanal 2) einstellen, wenn der Titel Tonwiedergabe von Kanal 1 und Kanal 2 erlaubt. Beispiel: DVD-RW im VR-Modus



Drücken Sie dann [ENTER].



Wählen Sie mit [Pfeiltasten ▲ / ▼] die gewünschte Einstellung aus und drücken Sie dann auf [ENTER], um die Einstellung zu übernehmen.

3 Drücken Sie [DISPLAY], um das Menü zu verlassen.

Mit der Taste [DISPLAY] gelangen Sie ebenfalls in das AUDIO-Menü. Drücken Sie einfach während der Wiedergabe zweimal auf [DISPLAY], um die Symbole für die verfügbaren Funktionen anzuzeigen. Wählen Sie dann mit [Pfeiltasten ▲ / ▼]  aus und drücken Sie anschließend auf [ENTER].

Hinweis

- Bei einigen Disks kann die Tonspur nur über das Disk-Menü verändert werden. Drücken Sie [TOP MENU], um das Disk-Menü einzublenden.

Umschalten der Kamerablickwinkel



Manche Szenen der DVD-Videos wurden in zwei oder mehreren Blickwinkeln aufgenommen. Sofern der Diskinhalt aus mehreren Kamerawinkeln aufgenommen wurde, wird dies im Allgemeinen auf der CD-Hülle (Winkel-Symbol) angegeben.

Drücken Sie zuerst [DVD].

1 Drücken Sie während der Wiedergabe zweimal [DISPLAY].

Das Blickwinkel-Symbol wird eingeblendet, wenn der Kamerawinkel gewechselt werden kann. (Nur dann, wenn das Winkel-Symbol unten am Fernsehbildschirm eingeblendet wird.)

2 Wählen Sie das Symbol mit [Pfeiltasten ◀ / ▶] aus, drücken Sie dann [ENTER].

Der Kamerawinkel wechselt mit jedem Druck auf [ENTER].

Hinweis

- „“ wird eingeblendet, wenn die Winkel-Funktion nicht zur Verfügung steht.

Optische Rauschunterdrückung



Mit dieser Funktion können Sie optische Geräusche während der Wiedergabe unterdrücken.

Bei der Wiedergabe von der Festplatte, drücken Sie zuerst [HDD].

Bei der Wiedergabe einer Disk, drücken Sie zuerst [DVD].

1 Drücken Sie während der Wiedergabe zweimal [DISPLAY].

2 Wählen Sie das Symbol mit [Pfeiltasten ◀ / ▶] aus, drücken Sie dann [ENTER].

Das Fenster Optionen wird eingeblendet.

3 Wählen Sie die gewünschte Option mit [Pfeiltasten ▲ / ▼] aus, drücken Sie dann [ENTER].

Diese Funktion reduziert das Rauschen des Wiedergabebilds. Bei der Wiedergabe von Disks, die im Langzeitmodus, wie SLP oder SEP aufgenommen worden sind, wählen Sie „Typ 1“ oder „Typ 2“. „Typ 2“ hat eine größere Wirkung.

Stellen Sie die Funktion bei der Wiedergabe von Disks mit geringem Rauschen, wie z. B. DVD-Videos, auf „AUS“.

Bearbeiten

Diskbearbeitung

Sie können eine mit dem PAL-System aufgezeichnete Disk bearbeiten. Es ist nicht möglich, mit dem NTSC-System aufgezeichnete Disks zu bearbeiten.

Leitfaden zur Titelliste

Wenn Sie Programme auf die Festplatte oder DVD aufnehmen, wird eine Titelliste erzeugt. Die Titelliste ist die Miniaturansicht der aufgenommenen Programme (Titel). Rufen Sie die Titelliste mit **[TOP MENU]** auf und wählen Sie einen Titel aus der Liste aus, der aus Titelliste wiedergegeben oder bearbeitet werden kann.

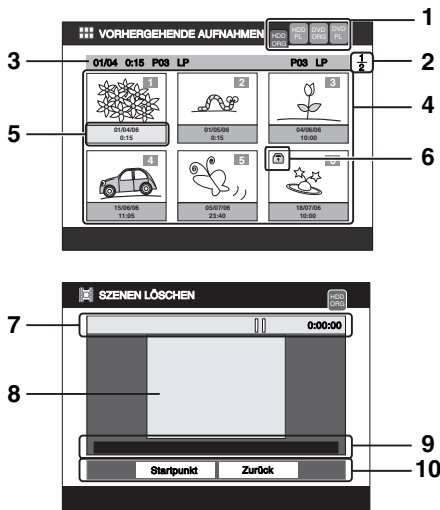

- 1 Ausgewähltes Gerät (Festplatte oder DVD) und gewählter Listentyp (Originalliste oder Wiedergabeliste)
- 2 Die Anzahl der aktuellen Titellistenseite / die Gesamtzahl der Titellistenseiten
Mit **[FWD ►►]** wechseln Sie zur nächsten Seite. Mit **[REV ◄◄]** wechseln Sie zur vorhergehenden Seite. Mit **[Pfeiltasten ◀ / ▶]** bewegen Sie sich nacheinander durch die Titel.
- 3 Datum, Zeit aufgenommener Kanal und der Aufn.-Modus (sofern der Titelname noch nicht zugewiesen wurde, Aufnahmezeitpunkt und -zeit, Aufnahmezeitpunkt (nur Originalistestitel für Festplatte oder VR-Modus DVD-RWs) und Aufn.-Modus (nur Originalliste) werden automatisch als Titelname zugewiesen.)
- 4 Miniaturansicht der Titel
Nur die markierten Miniaturen können bewegt werden.
- 5 Aufnahmezeitpunkt und -zeit
- 6 Schutz-Symbol
Dieses Symbol wird eingeblendet, wenn der Titel geschützt ist (nur Originalliste).
- 7 Statusbalken
- 8 Voransichtsfenster
- 9 Fortschrittsanzeige
- 10 Befehlsleiste

Vorhandene Menüs

	Punkt	Medium					Seite	Beschreibung
		Festplatte		Video-Modus DVDs	VR-Modus DVDs			
		Original	Wiedergabeliste	Original	Original	Wiedergabeliste		
Titellistenmenü	Wiedergabe vom Start	○	○	○	○	○	52-53	Wiedergabe vom Beginn des Titels an.
	Fortsetzende Wiedergabe	○	○	×	×	×	60	Fortsetzung der Wiedergabe ab dem Punkt, ab dem sie unterbrochen worden war.
	Schutz/Aufheben der Schutzes	○	×	×	○	×	72	Titel schützen/Schutz aufheben.
	Löschen	○	○	○	○	○	70-71	Einen Titel löschen.
	Bearbeiten	○	○	○	○	○	-	
	Kopieren	○	○	×	×	×	40-47	Kopieren.
Bearbeitungs-menü	Suchen	○	○	×	×	×	66-67	Suche nach einer Titelgruppe mit den gleichen zeitgesteuerten periodischen Aufnahmen.
	Schutz/Aufheben der Schutzes	○	×	×	○	×	72	Titel schützen/Schutz aufheben.
	Löschen	○	○	○	○	○	70-71	Einen Titel löschen.
	Bearbeiten des Titelnamen	○	○	○	○	○	72-73	Titelnamen bearbeiten.
	Löschen von Szenen	○	○	×	○	○	73-75	Einen Teil des Titels löschen.
	Teilen	×	○	×	×	○	75	Einen Titel in 2 Titel unterteilen.
	Kombinieren	×	○	×	×	○	76	Zwei Titel zu einem Titel zusammenfassen.
	Verschieben	×	○	×	×	○	77	Neusortierung der Titelliste.
Kapitelmarkierungen	Kapitelmarkierungen	○	○	×	○	○	78-79	Kapitelmarkierungen hinzufügen/löschen.
	Erstellen in Wiedergabeliste	○	○	×	○	○	80	Einen Titel zur Wiedergabeliste hinzufügen.

○: Verfügbar
×: Nicht verfügbar

Einführung

Anschlüsse

Grundlegende Einrichtung

Aufnahme

Wiedergabe

Bearbeiten

Funktionseinrichtung

VCR-Funktionen

Andere

Was sind Originalliste und Wiedergabeliste?

Es gibt 2 Titellistentypen: Originalverzeichnis und Wiedergabeliste.

Originalliste:

Das Originalliste ist das Verzeichnis der aufgenommenen Programme (Titel), das automatisch bei der Aufnahme erstellt wird. Das Originalliste wird für Festplatte, DVD-RW und DVD-R erzeugt. Beachten Sie, dass bei der Bearbeitung von Titeln im Originalliste auch die Originaldaten verändert werden. Wenn Sie, zum Beispiel, einen Titel im Originalliste löschen, kann dieser Titel nicht wieder hergestellt werden. Seien Sie daher vorsichtig, wenn Sie mit dem Originalliste arbeiten.

Wiedergabeliste:

Die Wiedergabeliste ist die Kopie des Originalliste. Die Bearbeitung der Titel in der Wiedergabeliste hat keinen Einfluss auf die Originaldaten im Originalliste. Das ist die Sicherung der Originalliste. Wenn ein Titel aus der Wiedergabeliste gelöscht wird, hat dies keinen Einfluss auf den entsprechenden Titel im Originalliste. Wird ein Titel aus der Originalliste gelöscht, wird der entsprechende Titel auch in der Wiedergabeliste gelöscht. Für die Festplatte und VR-Modus DVD-RWs wird die Wiedergabeliste automatisch erzeugt. Wiedergabelisten werden nur für die Festplatte und VR-Modus DVDs erzeugt. Für Video-Modus DVDs werden keine Wiedergabeliste erzeugt.

Titel löschen

Ausgewählte Titel löschen



[VIDEO] [VR] [Original] [Wiedergabeliste]

Sie können Titel, die Sie nicht mehr benötigen, löschen.

Beachten Sie bitte, dass einmal gelöschte Titel nicht wieder hergestellt werden können.

Das Löschen von Titeln von DVD-Rs hat keinen Einfluss auf den beispielbaren Platz auf der Disk. Bei Video-Modus DVD-RWs vergrößert sich der Speicherplatz nur, wenn der letzte Titel aus dem Originalliste gelöscht wird.

Bei VR-Modus DVD-RWs vergrößert sich der Speicherplatz nur, wenn ein beliebiger Titel aus dem Originalliste gelöscht wird.

Wenn Sie einen Titel aus der Wiedergabeliste löschen, hat dies keinen Einfluss auf den entsprechenden Titel im Originalliste.

Bei der Wiedergabe von der Festplatte, drücken Sie zuerst [HDD].

Bei der Wiedergabe einer Disk, drücken Sie zuerst [DVD].

1 Drücken Sie [TOP MENU].

Die Titelliste wird eingeblendet.

Beispiel: HDD-Originalliste

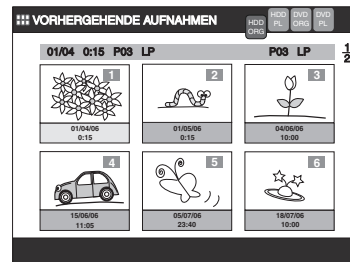

Drücken Sie [MENU / LIST], um gegebenenfalls zwischen Originalliste und Wiedergabeliste umzuschalten.

2 Wählen Sie den Titel, den Sie löschen möchten, mit [Pfeiltasten ▲ / ▼ / ◀ / ▶] aus, drücken Sie dann [ENTER].

Das Menü Titelliste wird eingeblendet.

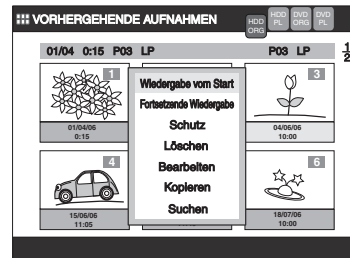

3 Wählen Sie „Löschen“ mit [Pfeiltasten ▲ / ▼] aus, drücken Sie dann [ENTER].

Das Bestätigungsfenster wird eingeblendet.

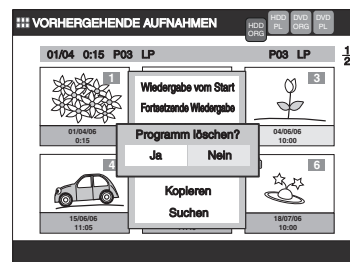

4 Wählen Sie „Ja“ mit [Pfeiltasten ◀ / ▶], drücken Sie dann [ENTER].

Das abschließende Bestätigungsfenster wird eingeblendet.



5 Wählen Sie „Ja“ mit [Pfeiltasten ◀ / ▶], drücken Sie dann [ENTER].

Der ausgewählte Titel wird gelöscht.

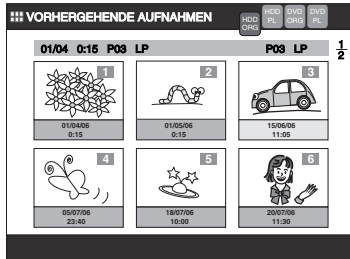

6 Drücken Sie [TOP MENU], um das Menü zu verlassen.

Hinweis

- Wenn ein Titel aus einem Originalliste gelöscht wird, wird der entsprechende Titel in der oder den Wiedergabelisten ebenfalls gelöscht.
- Das Löschen einer Wiedergabeliste hat keinen Einfluss auf den Speicherplatz auf der Disk.

Alle Titel auf der Festplatte löschen



[Original] [Wiedergabeliste]

Drücken Sie zuerst [HDD].

1 Drücken Sie [SETUP].

„Einfaches Menü“ oder „Erweitertes Menü“ wird eingeblendet.

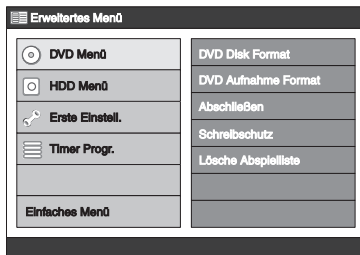

2 Wählen Sie „HDD Menü“ mit [Pfeiltasten ▲ / ▼] aus, drücken Sie dann [ENTER].

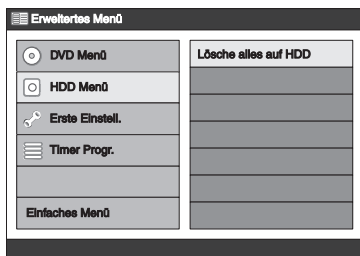

3 Wählen Sie „Lösche alles auf HDD“ aus, drücken Sie dann [ENTER].

Das Fenster Optionen wird eingeblendet.



4 Wählen Sie die gewünschte Option mit [Pfeiltasten ▲ / ▼] aus, drücken Sie dann [ENTER].

Das Bestätigungsfenster wird eingeblendet.



5 Wählen Sie „Ja“ mit [Pfeiltasten ◀ / ▶], drücken Sie dann [ENTER].

Das abschließende Bestätigungsfenster wird eingeblendet.

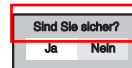

6 Wählen Sie „Ja“ mit [Pfeiltasten ◀ / ▶], drücken Sie dann [ENTER].

Alle Titel in der ausgewählten Liste werden gelöscht.

Einführung

Anschlüsse

Grundlegende Einrichtung

Aufnahme

Wiedergabe

Bearbeiten

Funktionseinrichtung

VCR-Funktionen

Andere

Titel schützen / Schutz aufheben



[VR] [Original]

Sie können den Inhalt im Originalliste gegen unbeabsichtigtes Bearbeiten oder Löschen schützen.

Bei der Wiedergabe von der Festplatte, drücken Sie zuerst [HDD].
Bei der Wiedergabe einer Disk, drücken Sie zuerst [DVD].

1 Drücken Sie [TOP MENU].

Die Titelliste wird eingeblendet.

Beispiel: HDD-Originalliste

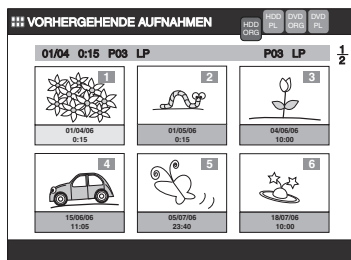

Drücken Sie [MENU / LIST], um gegebenenfalls zum Originalliste umzuschalten.

2 Wählen Sie den Titel, den Sie schützen möchten, mit [Pfeiltasten ▲ / ▼ / ◀ / ▶] aus, drücken Sie dann [ENTER].

Das Menü Titelliste wird eingeblendet.

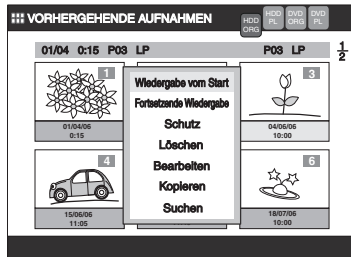

3 Wählen Sie „Schutz“ mit [Pfeiltasten ▲ / ▼] aus, drücken Sie dann [ENTER].

Das Schutz-Symbol wird in der linken oberen Ecke der Miniaturansicht eingeblendet.

Sofern der Titel bereits geschützt ist, wird „Aufheben der Schutzes“ im Titelmeneü anstelle von „Schutz“ eingeblendet. Um den Schutz aufzuheben, wählen Sie „Aufheben der Schutzes“ und drücken dann [ENTER]. Das Schutz-Symbol wird ausgeblendet.

4 Drücken Sie [TOP MENU], um das Menü zu verlassen.

Hinweise zum Schutz von Disks entnehmen Sie bitte „Einstellung der Disk-Sicherung“ auf Seite 49.

Titelnamen bearbeiten



[VIDEO] [VR] [Original] [Wiedergabeliste]

Sie können Titel benennen oder die Titelnamen in diesem Menü verändern.
Die Namen, die Sie vergeben, werden in einer Titelliste eingeblendet.

Bei der Wiedergabe von der Festplatte, drücken Sie zuerst [HDD].
Bei der Wiedergabe einer Disk, drücken Sie zuerst [DVD].

1 Drücken Sie [TOP MENU].

Die Titelliste wird eingeblendet.

Beispiel: HDD-Originalliste

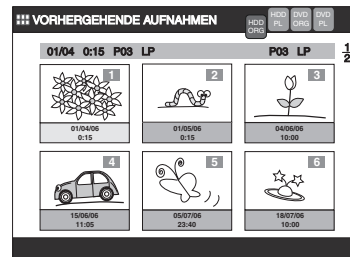

Drücken Sie [MENU / LIST], um gegebenenfalls zwischen Originalliste und Wiedergabeliste umzuschalten.

2 Wählen Sie den Titel, den Sie bearbeiten möchten, mit [Pfeiltasten ▲ / ▼ / ◀ / ▶] aus, drücken Sie dann [ENTER].

Das Menü Titelliste wird eingeblendet.

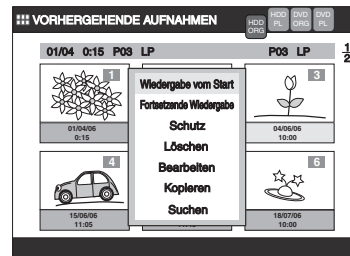

3 Wählen Sie „Bearbeiten“ mit [Pfeiltasten ▲ / ▼], drücken Sie dann [ENTER].

Das Bearbeitungs-menü wird eingeblendet.

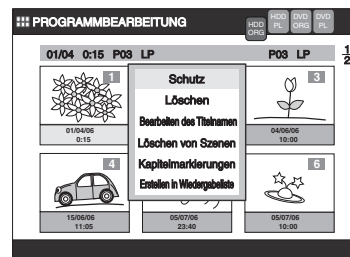

4 Wählen Sie „Bearbeiten des Titelnamen“ mit [Pfeiltasten ▲ / ▼], drücken Sie dann [ENTER].

Der Bearbeitungsbildschirm wird eingeblendet.

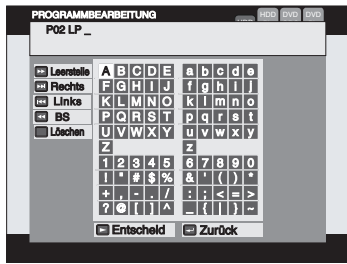

- 5** Hinweise für die Eingabe des Titelnamens entnehmen Sie der nachstehenden Anleitung „Leitfaden zur Bearbeitung von Titelnamen“.
- 6** Nachdem Sie den Titelnamen eingegeben haben, drücken Sie [PLAY ▶]. Oder wählen Sie „Entscheid“ mit [Pfeiltasten ▲ / ▼ / ◀ / ▶] aus, drücken Sie dann [ENTER]. Ihre Einstellung ist aktiviert.
- 7** Drücken Sie [TOP MENU], um das Menü zu verlassen.

Leitfaden zur Bearbeitung von Titelnamen

Methode 1: Auswahl der Buchstaben am Bildschirm:

Verschieben Sie einen Buchstaben oder eine Befehlstaste mit [Pfeiltasten ▲ / ▼ / ◀ / ▶], drücken Sie dann [ENTER]. Das ausgewählte Zeichen wird in das Feld oben am Bildschirm eingefügt.

Methode 2: Direkteingabe der Zeichen mit [den Zahlentasten]:

Halten Sie, entsprechend der nachstehenden Liste, [die Zahlentasten] gedrückt, bis das gewünschte Zeichen eingeblendet wird.

Drücken		
0	<Leertaste>, 0	
1	. @ / : 1	
2	ABC abc	2
3	DEF def	3
4	GHI ghi	4
5	JKL jkl	5
6	MNO mno	6
7	PQRS pqrs	7
8	TUV tuv	8
9	WXYZ wxyz	9

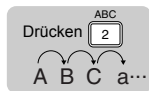

Hinweis

- Unbekannte Zeichen in einem Titelnamen werden als „*“ dargestellt. Sofern Sie diese löschen, werden angrenzende Zeichen eventuell in „*“ oder ein anderes Zeichen umgewandelt.
- Sofern Sie das gleiche Zeichen mehrmals eingeben möchten, zum Beispiel AA, drücken Sie [ENTER], nachdem Sie das erste A eingegeben haben ([2]), drücken Sie dann erneut ([2]), um das nächste A einzugeben.
- Eine Leerstelle erzeugen Sie mit [FWD ▶▶].
- Drücken Sie [SKIP ◀◀ / ▶▶], um den Cursor nach rechts oder links zu bewegen.
- Einen Rückschritt erzeugen Sie mit [REV ◀◀].
- Drücken Sie [CLEAR], um alle eingegebenen Zeichen zu löschen.
- Für die Festplatte und VR-Modus DVDs können Sie bis zu 64 Zeichen eingeben.
- Für Video-Modus DVDs können Sie bis zu 30 Zeichen eingeben.

Löschen von Teilen eines Titels



[VR] [Original] [Wiedergabeliste]

Sie können einen bestimmten Teil des Titels löschen. Selbst wenn Sie einen Teil eines Titels aus der Wiedergabeliste löschen, hat dies keinen Einfluss auf den Titel im Originaliste; der verfügbare Speicherplatz vergrößert sich nicht.

Bei der Wiedergabe von der Festplatte, drücken Sie zuerst [HDD].

Bei der Wiedergabe einer Disk, drücken Sie zuerst [DVD].

1 Drücken Sie [TOP MENU].

Die Titelliste wird eingeblendet.

Beispiel: HDD-Originaliste

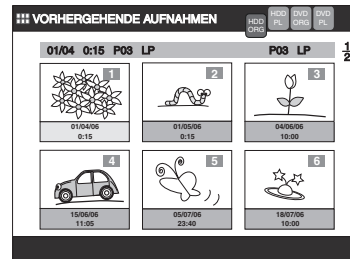

Drücken Sie [MENU / LIST], um gegebenenfalls zwischen Originaliste und Wiedergabeliste umzuschalten.

2 Wählen Sie den Titel, den Sie bearbeiten möchten, mit [Pfeiltasten ▲ / ▼ / ◀ / ▶] aus, drücken Sie dann [ENTER].

Das Menü Titelliste wird eingeblendet.

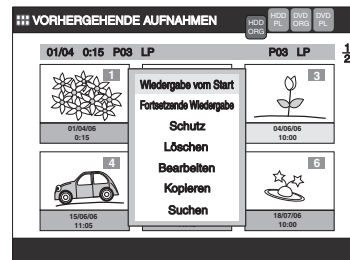

3 Wählen Sie „Bearbeiten“ mit [Pfeiltasten ▲ / ▼], drücken Sie dann [ENTER].

Das Bearbeitungsmenü wird eingeblendet.

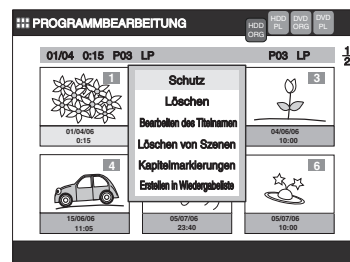

Einführung

Anschlüsse

Grundlegende Einrichtung

Aufnahme

Wiedergabe

Bearbeiten

Funktionseinrichtung

VCR-Funktionen

Andere

4 Wählen Sie „Löschen von Szenen“ mit [Pfeiltaste ▲ / ▼] aus, drücken Sie dann [ENTER].

Der Bearbeitungsbildschirm wird eingeblendet.

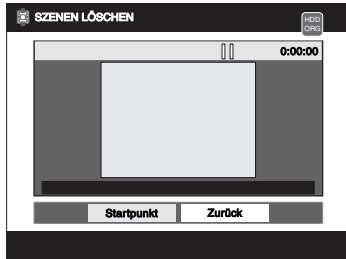

5 Drücken Sie [PLAY ►], um die Wiedergabe zu starten.

Spielen Sie den Titel bis zu dem Punkt ab, an welchem Sie den Startpunkt für die zu löschende Szene eingeben möchten.

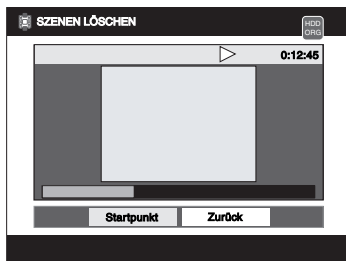

- Sofern Sie den Vorgang beenden möchten, wählen Sie „Zurück“ mit [Pfeiltaste ◀ / ▶] aus. Drücken Sie dann [ENTER].

6 Am gewünschten Startpunkt drücken Sie [ENTER] oder [PAUSE II] oder [STOP ■] und dann [ENTER].

Der Startpunkt ist markiert und die nachfolgend abgebildete Anzeige wird eingeblendet.

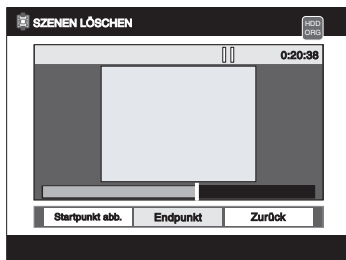

- Sofern Sie den Startpunkt verändern möchten, wählen Sie „Startpunkt abb.“ mit [Pfeiltaste ◀ / ▶] aus, drücken Sie dann [ENTER].
- Sofern Sie den gesamten Vorgang beenden möchten, wählen Sie „Zurück“ mit [Pfeiltaste ◀ / ▶] aus, drücken Sie dann [ENTER].

7 Drücken Sie [PLAY ►], um die Wiedergabe zu starten.

Spielen Sie den Titel bis zu dem Punkt ab, an welchem Sie den Endpunkt für die zu löschende Szene eingeben möchten.

8 Am gewünschten Endpunkt drücken Sie [ENTER] oder [PAUSE II] oder [STOP ■] und dann [ENTER].

Der Endpunkt ist markiert und die nachfolgend abgebildete Anzeige wird eingeblendet.

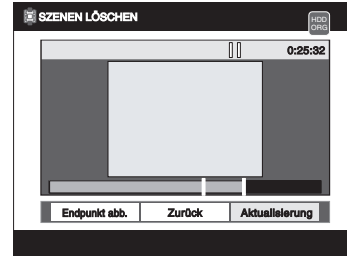

- Sofern Sie den Endpunkt verändern möchten, wählen Sie „Endpunkt abb.“ mit [Pfeiltaste ◀ / ▶] aus, drücken Sie dann [ENTER].
- Sofern Sie den gesamten Vorgang beenden möchten, wählen Sie „Zurück“ mit [Pfeiltaste ◀ / ▶] aus, drücken Sie dann [ENTER].

9 Wählen Sie „Aktualisierung“ aus, drücken Sie dann [ENTER].

Das Bestätigungsfenster wird eingeblendet.

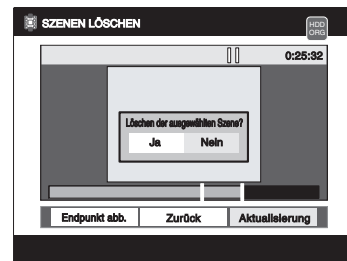

10 Wählen Sie „Ja“ mit [Pfeiltaste ◀ / ▶], drücken Sie dann [ENTER].

Das abschließende Bestätigungsfenster wird eingeblendet.

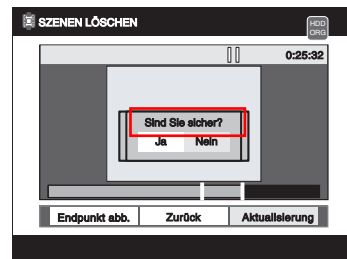

11 Wählen Sie „Ja“ mit [Pfeiltaste ◀ / ▶], drücken Sie dann [ENTER].

Die Szene ist gelöscht.

12 Sofern Sie andere Teile löschen möchten, wiederholen Sie die Schritte 5-11. Sonst wählen Sie „Zurück“ und drücken [ENTER].

Wählen Sie „Ja“ mit [Pfeiltaste ◀ / ▶] aus, drücken Sie dann [ENTER], um die Bearbeitung zu beenden.

13 Drücken Sie [TOP MENU], um das Menü zu verlassen.

Hinweis

- Sofern eine bestimmte Szene aus einem Titel im Originalliste gelöscht wird, wird der Titel mit der entsprechenden Szene ebenfalls aus der Wiedergabeliste gelöscht.
- Um den Start- oder Endpunkt zu suchen verwenden Sie dazu [SKIP ◀◀ / ▶▶], [FWD ▶▶ / REV ◀◀], [VARIABLE REPLAY / VARIABLE SKIP], [PAUSE II] oder [PLAY ▶].

Einen Titel teilen



[VR] [Wiedergabeliste]

Sie können einen Titel in zwei neue Titel aufteilen.

Bei der Wiedergabe von der Festplatte, drücken Sie zuerst [HDD].

Bei der Wiedergabe einer Disk, drücken Sie zuerst [DVD].

1 Drücken Sie [TOP MENU].

Die Titelliste wird eingeblendet.

Beispiel: HDD-Wiedergabeliste

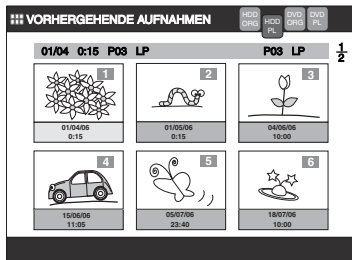

Drücken Sie [MENU / LIST], um gegebenenfalls zur Wiedergabeliste umzuschalten.

2 Wählen Sie den Titel, den Sie bearbeiten möchten, mit [Pfeiltasten ▲ / ▼ / ◀ / ▶] aus, drücken Sie dann [ENTER].

Das Menü Titelliste wird eingeblendet.

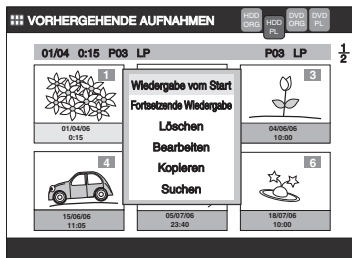

3 Wählen Sie „Bearbeiten“ mit [Pfeiltasten ▲ / ▼], drücken Sie dann [ENTER].

Das Bearbeitungsmenü wird eingeblendet.

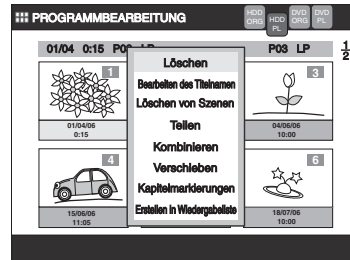

4 Wählen Sie „Teilen“ mit [Pfeiltasten ▲ / ▼], drücken Sie dann [ENTER].

Der Bearbeitungsbildschirm wird eingeblendet.

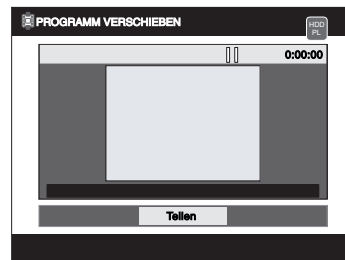

5 Drücken Sie [PLAY ▶], um die Wiedergabe zu starten.

Spielen Sie den Titel bis zu dem Punkt, an dem Sie den Titel teilen möchten.

6 Am gewünschten Teilungspunkt drücken Sie [ENTER] oder [PAUSE II] oder [STOP ■] und dann [ENTER].

Das Bestätigungsfenster wird eingeblendet.

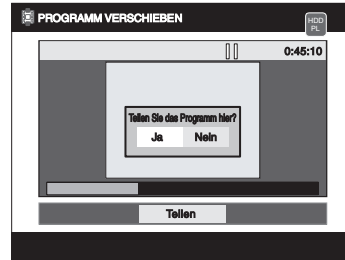

7 Wählen Sie „Ja“ mit [Pfeiltasten ◀ / ▶], drücken Sie dann [ENTER].

Der Titel wird geteilt.

8 Drücken Sie [TOP MENU], um das Menü zu verlassen.

Hinweis

- Sofern die Disk die maximale Anzahl an Aufnahmen enthält (Festplatte: 300, DVD-RW: 99) können Sie keine Titel teilen.
- Bei DVD-RWs können Sie keine Titel teilen, wenn die gesamte Kapitelanzahl 999 beträgt.
- Um den Teilungspunkt zu suchen, verwenden Sie [SKIP ◀◀ / ▶▶], [FWD ▶▶ / REV ◀◀], [VARIABLE REPLAY / VARIABLE SKIP], [PAUSE II] oder [PLAY ▶].

Einführung

Anschlüsse

Grundlegende Einrichtung

Aufnahme

Wiedergabe

Bearbeiten

Funktionseinrichtung

VCR-Funktionen

Andere

Titelkombinationen



[VR] [Wiedergabeliste]

Sie können zwei Titel zu einem einzigen Titel zusammenlegen.

Die Schritte für die Kombination von Titel 1 und 2 werden hier als Beispiel erläutert.

Bei der Wiedergabe von der Festplatte, drücken Sie zuerst [HDD].
Bei der Wiedergabe einer Disk, drücken Sie zuerst [DVD].

1 Drücken Sie [TOP MENU].

Die Titelliste wird eingeblendet.

Beispiel: HDD-Wiedergabeliste

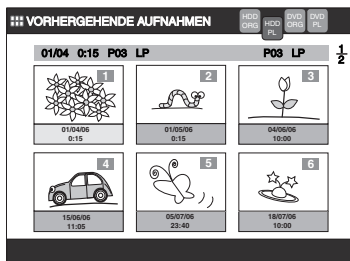

Drücken Sie [MENU / LIST], um gegebenenfalls zur Wiedergabeliste umzuschalten.

2 Wählen Sie den gewünschten Titel (Titel 1) mit [Pfeiltasten ▲ / ▼ / ◀ / ▶] aus, drücken Sie dann [ENTER].

Das Menü Titelliste wird eingeblendet.

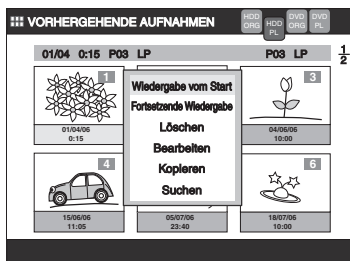

3 Wählen Sie „Bearbeiten“ mit [Pfeiltasten ▲ / ▼], drücken Sie dann [ENTER].

Das Bearbeitungsmenü wird eingeblendet.

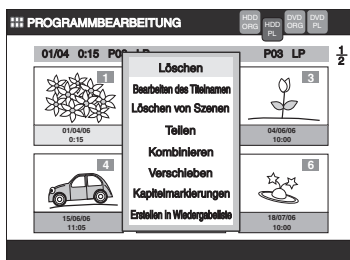

4 Wählen Sie „Kombinieren“ mit [Pfeiltasten ▲ / ▼] aus, drücken Sie dann [ENTER].

Der ausgewählte Titel wird kurzfristig ausgeblendet und der Rahmen um den nächsten Titel wird markiert.

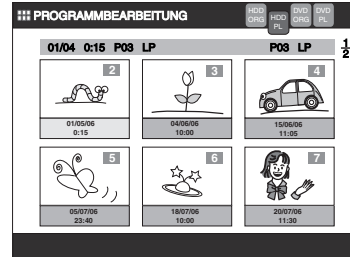

5 Wählen Sie den zu kombinierenden Titel (Titel 2) mit [Pfeiltasten ▲ / ▼ / ◀ / ▶] aus, drücken Sie dann [ENTER].

Das Bestätigungsfenster wird eingeblendet.

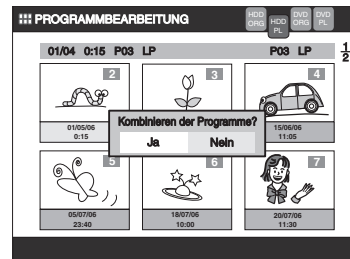

6 Wählen Sie „Ja“ mit [Pfeiltasten ◀ / ▶], drücken Sie dann [ENTER].

Die zwei Titel werden zu einem einzigen Titel zusammengefügt.

7 Drücken Sie [TOP MENU], um das Menü zu verlassen.

Hinweis

- Sofern die Anzahl der Kapitelmarkierungen in den kombinierten Titeln 999 überschreitet, ist eine Kombination nicht möglich.
- Wenn einer der beiden Titel im Originalliste gelöscht wird, wird auch der neu kombinierte Titel gelöscht.
- Der Name des zuerst ausgewählten Titels wird als Name des kombinierten Titels übernommen.
- Der zuerst ausgewählte Titel ist die erste Hälfte des kombinierten Titels.

Titel verschieben



[VR] [Wiedergabeliste]

Sie können die Position des Titels verschieben.

Bei der Wiedergabe von der Festplatte, drücken Sie zuerst [HDD].

Bei der Wiedergabe einer Disk, drücken Sie zuerst [DVD].

1 Drücken Sie [TOP MENU].

Die Titelliste wird eingeblendet.

Beispiel: HDD-Wiedergabeliste

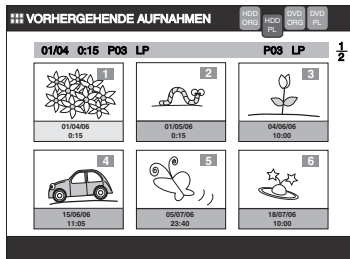

Drücken Sie [MENU / LIST], um gegebenenfalls zur Wiedergabeliste umzuschalten.

2 Wählen Sie den Titel, den Sie verschieben möchten, mit [Pfeiltasten ▲ / ▼ / ◀ / ▶] aus, drücken Sie dann [ENTER].

Das Menü Titelliste wird eingeblendet.

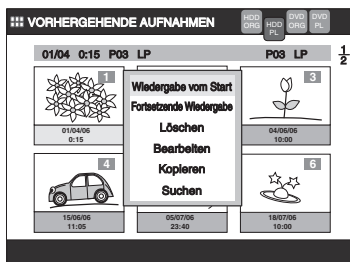

3 Wählen Sie „Bearbeiten“ mit [Pfeiltasten ▲ / ▼], drücken Sie dann [ENTER].

Das Bearbeitungsmenü wird eingeblendet.

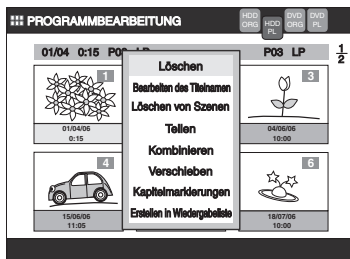

4 Wählen Sie „Verschieben“ mit [Pfeiltasten ▲ / ▼], drücken Sie dann [ENTER].

Der ausgewählte Titel wird unterstrichen.

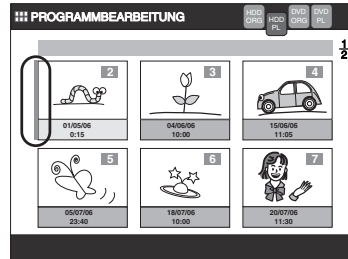

5 Bewegen Sie die Zeile mit [Pfeiltasten ▲ / ▼ / ◀ / ▶] an die gewünschte Position, drücken Sie dann [ENTER].

Das Bestätigungsfenster wird eingeblendet.

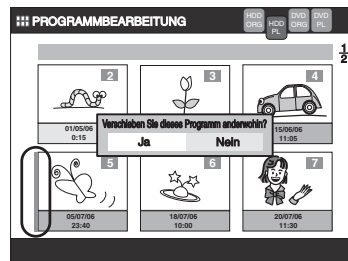

6 Wählen Sie „Ja“ mit [Pfeiltasten ◀ / ▶], drücken Sie dann [ENTER].

Der Titel wird an die neue Position verschoben.

7 Drücken Sie [TOP MENU], um das Menü zu verlassen.

Hinweis

- Sofern die Gesamtzahl der Titel 6 überschreitet, drücken Sie [FWD ▶▶], um zum ersten Titel der nächsten Seite zu wechseln und [REV ◀◀], um zum letzten Titel auf der vorhergehenden Seite zu wechseln.

Einführung

Anschlüsse

Grundlegende Einrichtung

Aufnahme

Wiedergabe

Bearbeiten

Funktionseinrichtung

VCR-Funktionen

Anderere

Kapitelmarkierungen

Kapitelmarkierungen hinzufügen



[VR] [Original] [Wiedergabeliste]

Sie können Kapitelmarkierungen aus jedem Titel löschen oder Kapitelmarkierungen hinzufügen und für die Kapitelsuche verwenden. Sie können 999 Kapitelmarkierungen an beliebigen Stellen einfügen.

Bei der Wiedergabe von der Festplatte, drücken Sie zuerst [HDD].

Bei der Wiedergabe einer Disk, drücken Sie zuerst [DVD].

1 Drücken Sie [TOP MENU].

Die Titelliste wird eingeblendet.

Beispiel: HDD-Originalliste

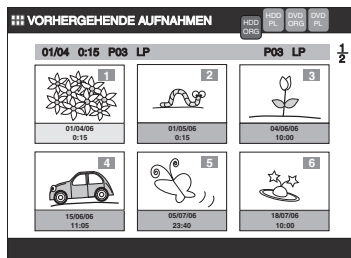

Drücken Sie [MENU / LIST], um gegebenenfalls zwischen Originalliste und Wiedergabeliste umzuschalten.

2 Wählen Sie den Titel, den Sie bearbeiten möchten, mit [Pfeiltasten ▲ / ▼ / ◀ / ▶] aus, drücken Sie dann [ENTER].

Das Menü Titelliste wird eingeblendet.

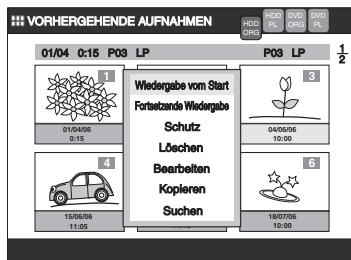

3 Wählen Sie „Bearbeiten“ mit [Pfeiltasten ▲ / ▼], drücken Sie dann [ENTER].

Das Bearbeitungsmenü wird eingeblendet.

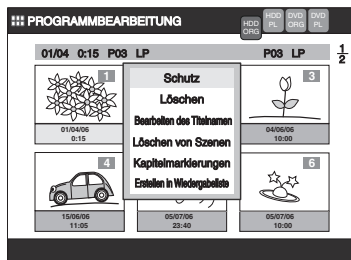

4 Wählen Sie „Kapitelmarkierungen“ mit [Pfeiltasten ▲ / ▼] aus, drücken Sie dann [ENTER].

Der Bearbeitungsbildschirm wird eingeblendet.



• Sofern ein Titel bereits über Kapitelmarkierungen verfügt, werden diese in der Fortschrittsanzeige eingeblendet.

5 Drücken Sie [PLAY ▶], um die Wiedergabe zu starten.

Spielen Sie den Titel bis zu dem Punkt ab, an dem Sie eine Kapitelmarkierung eingeben möchten.

6 Am gewünschten Punkt drücken Sie [ENTER] oder [PAUSE II] oder [STOP ■] und dann [ENTER].

Das Bestätigungsfenster wird eingeblendet.



7 Wählen Sie „Ja“ mit [Pfeiltasten ◀ / ▶], drücken Sie dann [ENTER].

Der Punkt wird mit einer einzelnen Linie markiert.

8 Wiederholen Sie die Schritte 5 bis 7, um weitere Kapitelmarkierungen zu setzen.

9 Nachdem Sie alle gewünschten Markierungen gesetzt haben, wählen Sie „Aktualisierung“ mit [Pfeiltasten ◀ / ▶] aus, drücken Sie dann [ENTER].

Das abschließende Bestätigungsfenster wird eingeblendet.

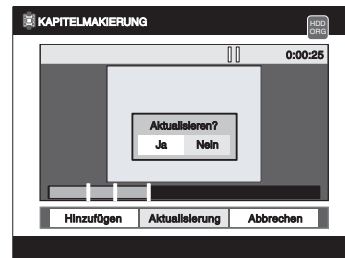

• Sofern Sie den gesamten Vorgang beenden möchten, wählen Sie „Abbrechen“ mit [Pfeiltasten ◀ / ▶] aus, drücken Sie dann [ENTER].

10 Wählen Sie „Ja“ mit [Pfeiltasten ◀ / ▶], drücken Sie dann [ENTER].

Die Kapitelmarkierungen werden hinzugefügt.

11 Drücken Sie [TOP MENU], um das Menü zu verlassen.

Hinweis

- Wenn Sie den Punkt suchen, an dem Sie die Kapitelmarkierung hinzufügen möchten, verwenden Sie [SKIP ◀◀ / ▶▶], [FWD ▶▶ / REV ◀◀], [VARIABLE REPLAY / VARIABLE SKIP], [PAUSE ||] oder [PLAY ▶].

Kapitelmarkierungen löschen



[VR] [Original] [Wiedergabeliste]

Bei der Wiedergabe von der Festplatte, drücken Sie zuerst [HDD].

Bei der Wiedergabe einer Disk, drücken Sie zuerst [DVD].

1 Drücken Sie [TOP MENU].

Die Titelliste wird eingeblendet.

Beispiel: HDD-Originalliste

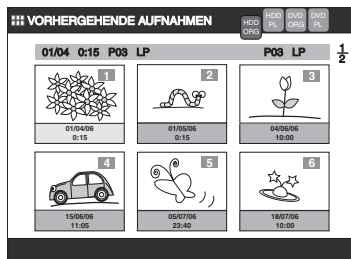

Drücken Sie [MENU / LIST], um gegebenenfalls zwischen Originalliste und Wiedergabeliste umzuschalten.

2 Wählen Sie den Titel, den Sie bearbeiten möchten, mit [Pfeiltasten ▲ / ▼ / ◀ / ▶] aus, drücken Sie dann [ENTER].

Das Menü Titelliste wird eingeblendet.

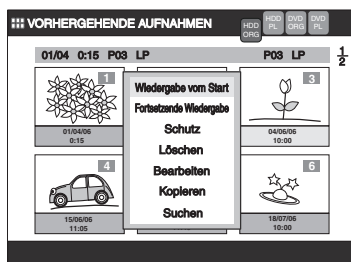

3 Wählen Sie „Bearbeiten“ mit [Pfeiltasten ▲ / ▼], drücken Sie dann [ENTER].

Das Bearbeitungs Menü wird eingeblendet.

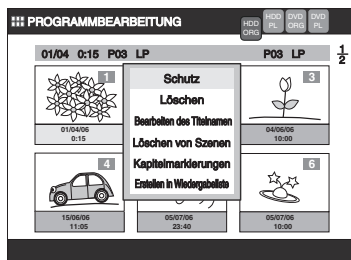

4 Wählen Sie „Kapitelmarkierungen“ mit [Pfeiltasten ▲ / ▼] aus, drücken Sie dann [ENTER].

Der Bearbeitungsbildschirm wird eingeblendet.

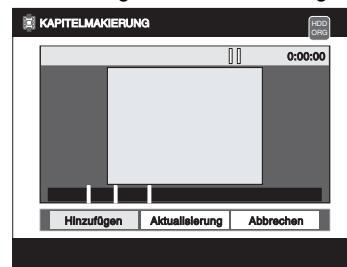

5 Drücken Sie [Pfeiltaste ▲], um den Fortschrittsbalken zu verschieben und wählen Sie dann die Kapitelmarkierung, die Sie löschen möchten mit [Pfeiltasten ◀ / ▶], drücken Sie dann [ENTER].

Das Bestätigungsfenster wird eingeblendet.

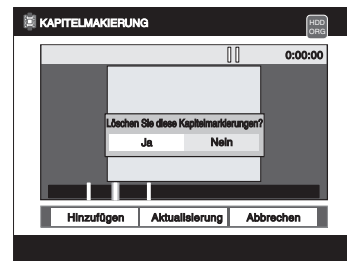

6 Wählen Sie „Ja“ mit [Pfeiltasten ◀ / ▶], drücken Sie dann [ENTER].

Die Kapitelmarkierung wird ausgeblendet.

7 Wiederholen Sie die Schritte 5 bis 6, um weitere Kapitelmarkierungen zu löschen.

8 Nachdem Sie alle Markierungen gelöscht haben, drücken Sie [Pfeiltaste ▼], um zur Befehlszeile zurückzukehren. Wählen Sie „Aktualisierung“ mit [Pfeiltasten ◀ / ▶], drücken Sie dann [ENTER].

Das Bestätigungsfenster wird eingeblendet.

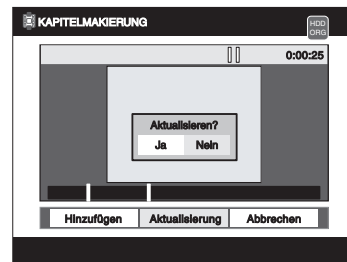

9 Wählen Sie „Ja“ mit [Pfeiltasten ◀ / ▶], drücken Sie dann [ENTER].

Die Kapitelmarkierungen werden aus dem Titel gelöscht.

10 Drücken Sie [TOP MENU], um das Menü zu verlassen.

Einführung

Anschlüsse

Grundlegende Einrichtung

Aufnahme

Wiedergabe

Bearbeiten

Funktionseinrichtung

VCR-Funktionen

Andere

Titel zu einer Wiedergabeliste hinzufügen



[VR] [Original] [Wiedergabeliste]

Sie können der Wiedergabeliste beliebig viele Titel hinzufügen.
Auf DVD können Sie 99 Titel, auf Festplatte 300 Titel hinzufügen.

Bei der Wiedergabe von der Festplatte, drücken Sie zuerst [HDD].

Bei der Wiedergabe einer Disk, drücken Sie zuerst [DVD].

1 Drücken Sie [TOP MENU].

Die Titelliste wird eingeblendet.

Beispiel: HDD-Originalliste

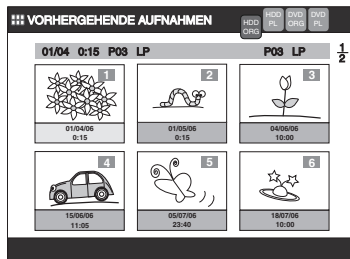

Drücken Sie [MENU / LIST], um gegebenenfalls zwischen Originalliste und Wiedergabeliste umzuschalten.

2 Wählen Sie den Titel, den Sie der Wiedergabeliste hinzufügen möchten, mit [Pfeiltasten ▲ / ▼ / ◀ / ▶] aus, drücken Sie dann [ENTER].

Das Menü Titelliste wird eingeblendet.

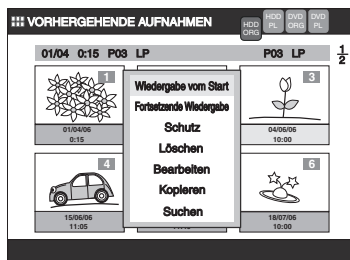

3 Wählen Sie „Bearbeiten“ mit [Pfeiltasten ▲ / ▼], drücken Sie dann [ENTER].

Das Bearbeitungs Menü wird eingeblendet.

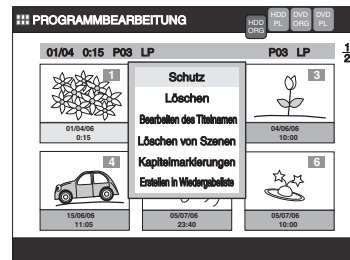

4 Wählen Sie „Erstellen in Wiedergabeliste“ mit [Pfeiltasten ▲ / ▼], drücken Sie dann [ENTER].

Das Bestätigungsfenster wird eingeblendet.

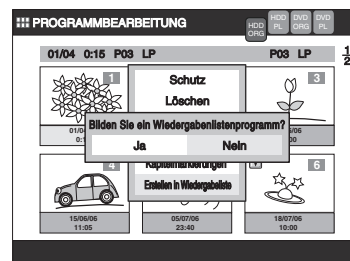

5 Wählen Sie „Ja“ mit [Pfeiltasten ◀ / ▶], drücken Sie dann [ENTER].

Der ausgewählte Titel wird der Wiedergabeliste hinzugefügt und die Wiedergabeliste wird automatisch eingeblendet.

6 Drücken Sie [TOP MENU], um das Menü zu verlassen.

Hinweis

- Wenn die Wiedergabelisten von VR-Modus DVD-RWs mehr als 99 Titel oder 999 Kapitel enthalten, können Sie „Erstellen in Wiedergabeliste“ nicht auswählen.
- Wenn die Wiedergabeliste auf der Festplatte mehr als 300 Titel enthält, können Sie „Erstellen in Wiedergabeliste“ nicht auswählen.
- Hinweise zum Löschen von Titeln aus der Wiedergabeliste entnehmen Sie dem Abschnitt „Titel löschen“ auf den Seiten 70-71.

Funktionseinrichtung

Tour durch die Einstellungsmenüs

In der nachstehenden Tabelle werden die von Ihnen einstellbaren Optionen und deren Standardeinstellungen aufgeführt. Ziehen Sie folgende Tabelle als Referenz heran.

Einstellmenüs	Punkte	Auswahl (Die Standardeinstellung ist hervorgehoben).	Inhalte
OSD Sprache	Einstellung der Bildschirmsprache ➔ Seite 23	English Deutsch Česky Polski Magyar Русский Nederlands	Wahl der Bildschirm-Menüsprache (OSD)
Uhr Einstellung	Uhr Einstellung	➔ Seite 26	Uhr einstellen.
Kanal Einstellung	Auto-Suchlauf	➔ Seite 24	Kanäle automatisch suchen.
	Manueller Suchlauf	➔ Seite 24	Kanäle manuell suchen.
	Verschieben	➔ Seite 25	Kanal auf anderen Platz legen.
Wiedergabe	Fernsehbildformat ➔ Seite 27	4 : 3 Letter Box 4 : 3 Pan Scan 16 : 9 Wide	Bildgröße an Seitenverhältnis des Fernsehgeräts anpassen.
	Kindersicherung ➔ Seite 83	Alle Ebene 8 bis 1	Einstellung der Kindersicherung für die DVD-Wiedergabe
	Disk Menü Sprache ➔ Seite 84	English Deutsch Tschechisch Polnisch Ungarisch Russisch Holländisch Andere	Einstellung der Disk-Menü-Sprache
	Ton Sprache ➔ Seite 84	Original English Deutsch Tschechisch Polnisch Ungarisch Russisch Holländisch Andere	Einstellung der Audio-Sprache
	Untertitelsprache ➔ Seite 84	AUS English Deutsch Tschechisch Polnisch Ungarisch Russisch Holländisch Andere	Einstellung der Untertitel-Sprache

Einführung

Anschlüsse

Grundlegende Einrichtung

Aufnahme

Wiedergabe

Bearbeiten

Funktionseinrichtung

VCR-Funktionen

Andere

Einstellmenüs	Punkte	Auswahl (Die Standardeinstellung ist hervorgehoben)	Inhalte	
Wiedergabe	Audioausgang ➔ Seite 85	PCM 48kHz 96kHz	Stellen Sie ein, ob der bei 96kHz aufgenommene Ton auf 48kHz reduziert wird oder nicht.	
		Dolby Digital PCM Strom	Einstellung des Klangsinalausgangstyps aus der digitalen Audioausgangsbuchse.	
		MPEG PCM Strom	Einstellung des digitalen Audioausgangssignals.	
		DTS EIN AUS	Einstellung der DTS-Signalausgabe.	
		Dynamiksteuerung EIN AUS	Komprimierung des Klangvolumenbereichs.	
		Suchlauf mit Ton EIN AUS	Einstellung der Klangausgabe während des Schnellvor- oder -rücklaufs.	
	Variable Wiederholung/Sprung Geschwindigkeit ➔ Seite 86	Variablen Sprung 5 Sekunden 15 Sekunden 30 Sekunden 1 Minute 5 Minuten		Einstellung der Skip-Zeit bei Druck auf [VARIABLE SKIP] .
		Variable Wiederholung 5 Sekunden 15 Sekunden 30 Sekunden 1 Minute 5 Minuten		Einstellung der Rückspulgeschwindigkeit bei Druck auf [VARIABLE REPLAY] .
	Sichtwinkelsymbol ➔ Seite 86	EIN AUS	Einstellung für die Einblendung/ Ausblendung des Winkel-Symbols.	
	TV System ➔ Seite 86	PAL Auto	Einstellung des TV-Systems.	
Medien ➔ Seite 57	Video Audio Bild	Stellen Sie für die Wiedergabe von Disks mit verschiedenen Medienarten das entsprechende Medium ein.		
DivX	DivX® VOD ➔ Seite 57		DivX® VOD Registrierungscode eingeben.	
	DivX Untertitel ➔ Seite 86	AUS Englisch Deutsch Tschechisch Polnisch Ungarisch Russisch Holländisch	Stellen Sie die Sprache für DivX®-Untertitel ein.	
Aufnahme	Automatischer Abschluss ➔ Seite 50	EIN AUS	Gerät so einstellen, dass die Disk automatisch finalisiert wird.	
	Automatische Kapitel ➔ Seiten 32-33	AUS 5 Minuten 10 Minuten 15 Minuten 30 Minuten 60 Minuten	Kapitelmarkierungen bei jedem festgelegten Zeitintervall setzen.	
	Zweispr. Aud-Aufnahme ➔ Seite 34	Audio 1 Audio 2	Audioart für Aufzeichnungen einstellen.	
	Externer Audioeingang ➔ Seite 33	Stereo Zweisprach.	Externe Audioeingangsart für Aufzeichnungen einstellen.	
Anzeige	Videoauswahl ➔ Seite 48	AV3 (Vorn) Video Eingang S-Video Eingang	Einstellung des Videoeingangstyps für den externen Eingang.	
	FL Dimmer ➔ Seite 87	Auto Hell Dunkel	Einstellung der Helligkeit an der Frontkonsolenanzeige.	
	Bildschirmschoner ➔ Seite 87	EIN AUS	Einstellung der Leerlaufzeit, bevor der Bildschirmschoner startet.	
Reset zu Werkseinstellung ➔ Seite 88			Anfangseinstellungen auf Werksvorgabe zurücksetzen.	

Hinweis

- Wenn Sie die Einstellungen in den Einstellungsmenüs verändern, bleiben diese Informationen auch dann im Speicher erhalten, wenn das Gerät ausgeschaltet oder das Diskfach geöffnet/geschlossen wird.

Wiedergabe-Einstellung

1 Drücken Sie [SETUP].

„Einfaches Menü“ oder „Erweitertes Menü“ wird eingeblendet. Sofern „Erweitertes Menü“ eingeblendet wird, fahren Sie mit Schritt 3 fort.

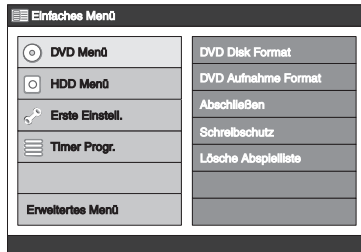

2 Wählen Sie „Erweitertes Menü“ mit [Pfeiltasten ▲ / ▼], drücken Sie dann [ENTER].

3 Wählen Sie „Erste Einstell.“ mit [Pfeiltasten ▲ / ▼], drücken Sie dann [ENTER].

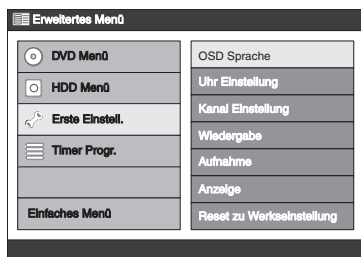

4 Wählen Sie „Wiedergabe“ mit [Pfeiltasten ▲ / ▼] aus, drücken Sie dann [ENTER].

Das Wiedergabe-Menü wird eingeblendet.

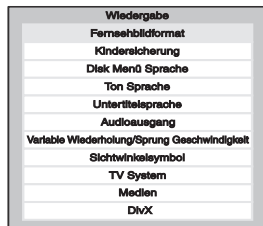

5 Wählen Sie den gewünschten Punkt mit [Pfeiltasten ▲ / ▼] aus, drücken Sie dann [ENTER].

Das Menü oder das Optionsfenster wird eingeblendet.

6 Richten Sie den entsprechenden Punkt 1. bis 9. auf den Seiten 83-86 ein.

7 Nach Abschluss Ihrer Einstellung drücken Sie [SETUP], um das Menü zu verlassen.

1. Kindersicherung (Standard: Alle)

Sie können die Kindersicherung einstellen, um Ihre Kinder vor nicht geeigneten Inhalten zu schützen. (Befolgen Sie die Schritte 1 bis 4 auf der linken Seite.)

Wählen Sie „Kindersicherung“ mit [Pfeiltasten ▲ / ▼] aus, drücken Sie dann [ENTER].

Das Fenster Optionen wird eingeblendet.

- Sofern Sie kein Passwort festgelegt haben, fahren Sie mit **A** fort.
- Sofern Sie bereits ein Passwort festgelegt haben, fahren Sie mit **B** fort.

A: Wenn kein Passwort festgelegt worden ist. Die Sicherheitsstufe wird eingeblendet.

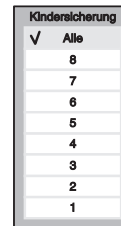

1 Wählen Sie die gewünschte Stufe mit [Pfeiltasten ▲ / ▼] aus, drücken Sie dann [ENTER].

Das Bestätigungsfenster wird eingeblendet.



2 Wählen Sie „Ja“ mit [Pfeiltasten ◀ / ▶], drücken Sie dann [ENTER].

Das Passworteingabefeld wird eingeblendet.



3 Geben Sie das 4-stellige Passwort mit [den Zahlentasten] ein, drücken Sie dann [ENTER].

Ihre Einstellung ist aktiviert.

B: Wenn bereits ein Passwort festgelegt worden ist.

Das Passworteingabefeld wird eingeblendet.



1 Geben Sie das 4-stellige Passwort mit [den Zahlentasten] ein (das Passwort wird zur Sicherheit als „*“ eingeblendet), drücken Sie dann [ENTER].

Die Sicherheitsstufenübersicht wird eingeblendet.

Einführung

Anschlüsse

Grundlegende Einrichtung

Aufnahme

Wiedergabe

Bearbeiten

Funktionseinrichtung

VCR-Funktionen

Anderere

2 Wählen Sie die gewünschte Stufe mit [Pfeiltasten ▲ / ▼] aus, drücken Sie dann [ENTER].

„Passwort ändern?“ wird eingeblendet.



- Sofern Sie das Passwort ändern möchten, wählen Sie „Ja“ mit [Pfeiltasten ◀ / ▶], drücken Sie dann [ENTER]. Das Passwordeingabefeld wird eingeblendet. Geben Sie das neue Passwort ein und drücken Sie [ENTER]. Ihre Einstellung ist aktiviert.
- Sofern Sie nur die Einstellung, nicht jedoch das Passwort verändern möchten, wählen Sie „Nein“ mit [Pfeiltasten ◀ / ▶], drücken Sie dann [ENTER]. Ihre Einstellung ist aktiviert.

Sicherheitsstufen-Erläuterung:

- Alle - Keine Kindersicherungen; alle Disks können abgespielt werden.
- 8 - Nahezu alle DVD-Programme jeder Kategorie (Erwachsene/Allgemein/Kinder) kann wiedergegeben werden.
- 7 bis 2 - Nur DVD-Programme, die für allgemeine Verwendung und Kinder geeignet sind, können wiedergegeben werden.
- 1 - Nur kindergerechte DVD-Programme können wiedergegeben werden.

3 Drücken Sie [SETUP], um das Menü zu verlassen.

- Ist die eingestellte Kategorie niedriger als die auf der Disk angegebene, wird eine Meldung angezeigt. Wählen Sie „Ja“, wenn Sie die Wiedergabe fortsetzen möchten und geben Sie das Passwort ein (Bestätigung mit [ENTER]), falls ein Passwort vorher eingerichtet wurde.

Hinweis

- Einige DVD-Videos sind mit einer Kindersicherung ausgestattet. Wenn die Einstufung die von Ihnen eingestellte Stufe überschreitet, wird die Wiedergabe gestoppt. Sie müssen vor der Wiedergabe der Disk das Passwort eingeben. Diese Funktion verhindert, dass Kinder ungeeignetes Filmmaterial betrachten.
- Eventuell verfügen nicht alle Disks über die Funktion Kindersicherung.
- Es ist nicht immer offensichtlich, ob eine DVD die Funktion Kindersicherung unterstützt. Vergewissern Sie sich, dass die Kindersicherungsfunktion Ihren Einstellungen entspricht.
- Notieren Sie das Passwort, damit Sie es zur Hand haben.
- Drücken Sie auf [Pfeiltasten ◀], um falsch eingegebene Zahlen zu löschen.
- Wenn Sie Ihr Passwort vergessen haben oder die Einstellungen für die Kindersicherung löschen möchten, geben Sie [4], [7], [3], [7] mit [den Zahlentasten] am Optionsfenster ein. Ihr Passwort wird gelöscht und die Sicherheitsstufen werden auf „Alle“ gesetzt.

2. Disk Menü Sprache (Standard: Englisch)

Einstellung der Disk-Menüsprache.
(Befolgen Sie die Schritte 1 bis 4 auf Seite 83 wie links dargestellt.)

Wählen Sie „Disk Menü Sprache“ mit [Pfeiltasten ▲ / ▼], drücken Sie dann [ENTER].

Das Fenster Optionen wird eingeblendet.



Wählen Sie eine Einstellung mit [Pfeiltasten ▲ / ▼], drücken Sie dann [ENTER].

Ihre Einstellung ist aktiviert.

3. Ton Sprache (Standard: Original)

Stellen Sie die Audiosprache ein.
(Befolgen Sie die Schritte 1 bis 4 auf Seite 83 wie links dargestellt.)

Wählen Sie „Ton Sprache“ mit [Pfeiltasten ▲ / ▼], drücken Sie dann [ENTER].

Das Fenster Optionen wird eingeblendet.

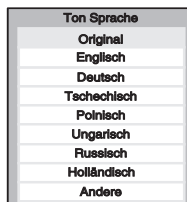

Wählen Sie eine Einstellung mit [Pfeiltasten ▲ / ▼], drücken Sie dann [ENTER].

Ihre Einstellung ist aktiviert.

Wird „Original“ ausgewählt, erfolgt die Wiedergabe in der Standardsprache der eingelegten Disk.

4. Untertitelsprache (Standard: AUS)

Einrichtung der Untertitelsprache.
(Befolgen Sie die Schritte 1 bis 4 auf Seite 83 wie links dargestellt.)

Wählen Sie „Untertitelsprache“ mit [Pfeiltasten ▲ / ▼], drücken Sie dann [ENTER].

Das Fenster Optionen wird eingeblendet.

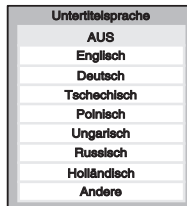

Wählen Sie eine Einstellung mit [Pfeiltasten ▲ / ▼], drücken Sie dann [ENTER].

Ihre Einstellung ist aktiviert.

Wird „Andere“ ausgewählt, geben Sie den entsprechenden 4-stelligen Code mit [den Zahlentasten] ein. Siehe „Sprachcode“ auf Seite 97.



Nachdem Sie den Code eingegeben haben, drücken Sie [ENTER].

Hinweis

- Sofern verfügbar, können Sie aus dem Disk-Menü die Untertitel auf einer DVD ändern oder ausschalten.
- Drücken Sie auf **[Pfeiltasten ◀]**, um falsch eingegebene Zahlen zu löschen.
- Sie können nur die von der eingelegten Disk unterstützten Sprachen auswählen.
- Die Audio-Spracheinstellung ist möglicherweise für einige Disks nicht verfügbar.

5. Audioausgang

Einrichtung des digitalen Audioausgangs.
(Befolgen Sie die Schritte 1 bis 4 auf Seite 83 wie links dargestellt.)

Wählen Sie „Audioausgang“ mit [Pfeiltasten ▲ / ▼] aus, drücken Sie dann [ENTER].

Das Menüfenster wird eingeblendet.

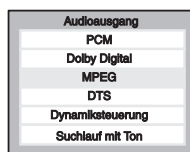

Wählen Sie eine Einstellung mit [Pfeiltasten ▲ / ▼], drücken Sie dann [ENTER].

Fahren Sie mit einem der folgenden Schritte fort.

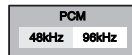
PCM (Standard: 48kHz)

Wählen Sie eine Einstellung mit [Pfeiltasten ◀ / ▶], drücken Sie dann [ENTER].

Ihre Einstellung ist aktiviert.

48kHz: Wenn Ihr Verstärker / Decoder NICHT mit 96 kHz PCM kompatibel ist, wählen Sie „48kHz“. Mit 96 kHz aufgezeichneter Ton wird auf 48 kHz abgemischt.

96kHz: Wenn Ihr Verstärker / Decoder mit 96 kHz PCM kompatibel ist, wählen Sie „96kHz“. Der Ton wird auf 96 kHz heruntergemischt.

Hinweis

Wiedergabe einer Disk mit Urheberrechtsschutz:

- Selbst, wenn Sie „96kHz“ auswählen, wird der Ton auf 48 kHz abgemischt.

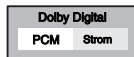
Dolby Digital (Standard: Strom)

Wählen Sie eine Einstellung mit [Pfeiltasten ◀ / ▶], drücken Sie dann [ENTER].

Ihre Einstellung ist aktiviert.

PCM: Umwandlung von Dolby Digital in PCM (2-Kanal).
Wenn Ihr Verstärker / Decoder NICHT mit Dolby Digital kompatibel ist, wählen Sie „PCM“.

Strom: Dolby Digital Signalausgabe.
Wenn Ihr Verstärker / Decoder mit Dolby Digital kompatibel ist, wählen Sie „Strom“.

Tipp

Wiedergabe einer im VR-Modus aufgezeichneten DVD-RW:

- Wenn die Tonquelle auf einer Disk das Dolby Digital-Format ist, stellen Sie „Dolby Digital“ auf „PCM“ ein, damit Sie am Verstärker / Decoder zwischen Audio 1 (L), Audio 2 (R) oder einer Kombination daraus (L/R) umschalten können.

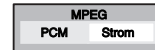
MPEG (Standard: PCM)

Wählen Sie eine Einstellung mit [Pfeiltasten ◀ / ▶] aus, drücken Sie dann [ENTER].

Ihre Einstellung ist aktiviert.

PCM: Umwandlung von MPEG in PCM.
Wenn Ihr Verstärker / Decoder NICHT mit MPEG kompatibel ist, wählen Sie „PCM“.

Strom: MPEG Audiosignalausgaben.
Wenn Ihr Verstärker / Decoder mit MPEG kompatibel ist, wählen Sie „Strom“.

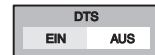
DTS (Standard: EIN)

Wählen Sie eine Einstellung mit [Pfeiltasten ◀ / ▶] aus, drücken Sie dann [ENTER].

Ihre Einstellung ist aktiviert.

EIN: DTS-Signalausgänge.

Wenn Ihr Verstärker / Decoder mit DTS kompatibel ist, wählen Sie „EIN“.

AUS: Keine DTS-Signalausgabe.

Wenn Ihr Verstärker / Decoder NICHT mit DTS kompatibel ist, wählen Sie „AUS“.

Dynamiksteuerung (Standard: EIN)

Wählen Sie „EIN“, damit der Aussteuerungsbereich enger wird.



Wählen Sie eine Einstellung mit [Pfeiltasten ◀ / ▶], drücken Sie dann [ENTER].

Ihre Einstellung ist aktiviert.

Der dynamische Aussteuerungsbereich kann nur bei analogem Audioanschluss verwendet werden.

Suchlauf mit Ton (Standard: AUS)

Wählen Sie „EIN“, damit während des 1,5-fachen DVD-Schnellvorlaufs der Ton erhalten bleibt.



Wählen Sie eine Einstellung mit [Pfeiltasten ◀ / ▶], drücken Sie dann [ENTER].

Ihre Einstellung ist aktiviert.

Einführung

Anschlüsse

Grundlegende Einrichtung

Aufnahme

Wiedergabe

Bearbeiten

Funktionseinrichtung

VCR-Funktionen

Andere

6. Variable Wiederholung/Sprung Geschwindigkeit

Weisen Sie der [VARIABLE REPLAY] oder [VARIABLE SKIP] Taste, die Rück- oder Vorlaufgeschwindigkeit zu.
(Befolgen Sie die Schritte 1 bis 4 auf Seite 83 wie links dargestellt und siehe Seite 62.)

Wählen Sie „Variable Wiederholung/Sprung Geschwindigkeit“ mit [Pfeiltasten ▲ / ▼], drücken Sie dann [ENTER].

Das Menüfenster wird eingeblendet.

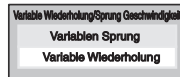

Wählen Sie den gewünschten Punkt mit [Pfeiltasten ▲ / ▼] aus, drücken Sie dann [ENTER].

Das Fenster Optionen wird eingeblendet. Beachten Sie die nachstehenden Erklärungen, nehmen Sie dann die gewünschte Einstellung vor.

Variablen Sprung (Standard: 30 Sekunden)
Einstellung der Skip-Zeit für [VARIABLE SKIP].

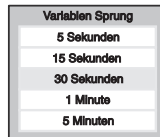

Variable Wiederholung (Standard: 30 Sekunden)
Einstellung der Rücklaufdauer für [VARIABLE REPLAY].

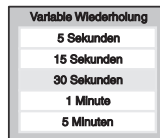

7. Sichtwinkelsymbol (Standard: AUS)

Sie können „EIN“ auswählen, damit das Winkel-Symbol immer am Bildschirm eingeblendet wird, wenn diese Funktion angeboten wird.
(Befolgen Sie die Schritte 1 bis 4 auf Seite 83 wie links dargestellt und siehe Seite 68.)

Wählen Sie „Sichtwinkelsymbol“ mit [Pfeiltasten ▲ / ▼] aus, drücken Sie dann [ENTER].

Das Fenster Optionen wird eingeblendet.



Wählen Sie die gewünschte Einstellung mit [Pfeiltasten ▲ / ▼] aus, drücken Sie dann [ENTER].

Ihre Einstellung ist aktiviert.

8. TV System (Standard: PAL)

Einstellung des TV-Systems.
(Befolgen Sie die Schritte 1 bis 4 auf Seite 83 wie links dargestellt.)

Wählen Sie „TV System“ mit [Pfeiltasten ▲ / ▼] aus, drücken Sie dann [ENTER].

Das Fenster Optionen wird eingeblendet.

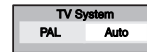

Wählen Sie das gewünschte System mit [Pfeiltasten ▲ / ▼] aus, drücken Sie dann [ENTER].

Ihre Einstellung ist aktiviert.

- PAL:** Ausgabe eines modifizierten PAL-Signals, damit im NTSC-System aufgenommene Disks mit einem PAL-Fernsehsystem angeschaut werden können.
- Auto:** Automatische Umschaltung des Videosystems (PAL/NTSC) entsprechend dem Format der eingelegten Disk.

Hinweis

- Bei Disks, die mit dem PAL-System aufgezeichnet worden sind, wird ein PAL-Signal für das PAL-Fernsehsystem ausgegeben.
- Mit dem PAL-System aufgezeichnete Disks können nicht auf einem NTSC-Fernsehgerät betrachtet werden.
- Für mit dem NTSC-System aufgezeichnete Disks wird ein NTSC-Signal zur Betrachtung auf einem NTSC- oder Multisystem-Fernsehgerät ausgegeben.
- Wählen Sie bei Disks, die mit dem NTSC-System aufgenommen worden sind PAL, damit Sie sie am PAL-Fernsehgerät ansehen können.

9. DivX untertitel (Standard: AUS)

Sie können die Sprache für die DivX® Untertitel festlegen.

(Befolgen Sie die Schritte 1 bis 4 auf Seite 83 wie links dargestellt.)

Wählen Sie „DivX“ mit [Pfeiltasten ▲ / ▼], drücken Sie dann [ENTER].

Das Menüfenster wird eingeblendet.

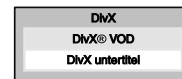

Wählen Sie „DivX untertitel“ mit [Pfeiltasten ▲ / ▼] aus, drücken Sie dann [ENTER].

Das Fenster Optionen wird eingeblendet.

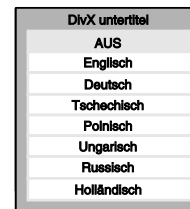

Wählen Sie die gewünschte Einstellung mit [Pfeiltasten ▲ / ▼] aus, drücken Sie dann [ENTER].

Ihre Einstellung ist aktiviert.

Display-Einstellung

1 Drücken Sie [SETUP].

„Einfaches Menü“ oder „Erweitertes Menü“ wird eingeblendet. Sofern „Erweitertes Menü“ eingeblendet wird, fahren Sie mit Schritt 3 fort.

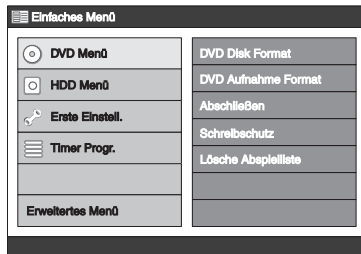

2 Wählen Sie „Erweitertes Menü“ mit [Pfeiltasten ▲ / ▼], drücken Sie dann [ENTER].

3 Wählen Sie „Erste Einstell.“ mit [Pfeiltasten ▲ / ▼], drücken Sie dann [ENTER].

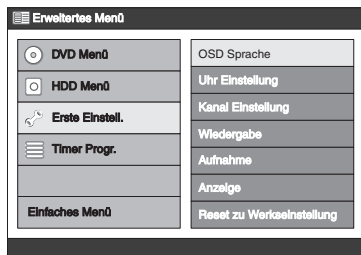

4 Wählen Sie „Anzeige“ mit [Pfeiltasten ▲ / ▼] aus, drücken Sie dann [ENTER].

Das Anzeigemenu wird eingeblendet.



5 Wählen Sie den gewünschten Punkt mit [Pfeiltasten ▲ / ▼] aus, drücken Sie dann [ENTER].

Das Menü oder das Optionsfenster wird eingeblendet.

6 Stellen Sie die gewünschte Option entsprechend Punkt 1. und 2. unten.

7 Nach Abschluss Ihrer Einstellung drücken Sie [SETUP], um das Menü zu verlassen.

1. FL Dimmer (Standard: Auto)

Stellen Sie die Helligkeit der Frontkonsolenanzeige ein. Treffen Sie Ihre Auswahl aus „Auto“, „Hell“ und „Dunkel“.

Sofern Sie „Auto“ wählen, schaltet der Bildschirm ab, wenn Sie das Gerät abschalten.

(Befolgen Sie die oben angeführten Schritte 1 bis 4.)

Wählen Sie „FL Dimmer“ mit [Pfeiltasten ▲ / ▼] aus, drücken Sie dann [ENTER].

Das Fenster Optionen wird eingeblendet.

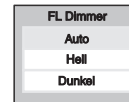

Wählen Sie eine Einstellung mit [Pfeiltasten ▲ / ▼], drücken Sie dann [ENTER].

2. Bildschirmschoner (Standard: EIN)

Wählen Sie die Einstellung „EIN“, um den Bildschirmschoner zu aktivieren, wenn innerhalb von 10 Minuten keine Aktion ausgeführt worden ist. (Befolgen Sie die Schritte 1 bis 4 auf dieser Seite.)

Wählen Sie „Bildschirmschoner“ mit [Pfeiltasten ▲ / ▼] aus, drücken Sie dann [ENTER].

Das Fenster Optionen wird eingeblendet.



Wählen Sie eine Einstellung mit [Pfeiltasten ◀ / ▶] aus, drücken Sie dann [ENTER].

Ihre Einstellung ist aktiviert.

Einführung

Anschlüsse

Grundlegende Einrichtung

Aufnahme

Wiedergabe

Bearbeiten

Funktionseinrichtung

VCR-Funktionen

Andere

Zurücksetzen auf die Werkseinstellungen

Alle Einstellungen werden auf die Werkseinstellungen zurückgesetzt (Ausnahmen entnehmen Sie dem „Hinweis“ auf dieser Seite).

1 Drücken Sie [SETUP].

„Einfaches Menü“ oder „Erweitertes Menü“ wird eingeblendet. Sofern „Erweitertes Menü“ eingeblendet wird, fahren Sie mit Schritt 3 fort.

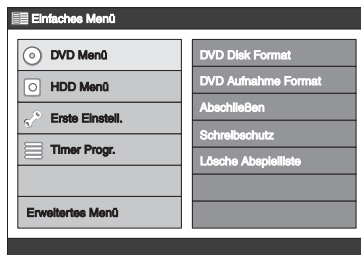

2 Wählen Sie „Erweitertes Menü“ mit [Pfeiltasten ▲ / ▼], drücken Sie dann [ENTER].

3 Wählen Sie „Erste Einstell.“ mit [Pfeiltasten ▲ / ▼], drücken Sie dann [ENTER].

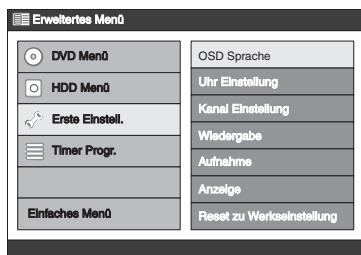

4 Wählen Sie „Reset zu Werkseinstellung“ mit [Pfeiltasten ▲ / ▼], drücken Sie dann [ENTER].

Das Bestätigungsfenster wird eingeblendet.



5 Wählen Sie „Ja“ mit [Pfeiltasten ◀ / ▶], drücken Sie dann [ENTER].

Das abschließende Bestätigungsfenster wird eingeblendet.

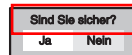

6 Wählen Sie „Ja“ mit [Pfeiltasten ◀ / ▶], drücken Sie dann [ENTER].

Alle Einstellungen werden auf die Werkseinstellungen zurückgesetzt.

7 Drücken Sie [SETUP], um das Menü zu verlassen.

Hinweis

- Die nachfolgend aufgeführten Einstellungen bleiben auch nach Zurücksetzen auf die Werkseinstellungen unverändert.
 - Bildschirmspracheinstellung
 - Uhrzeit
 - Kindersicherung
 - Zeitgesteuerte Festplatten/DVD-Programme
 - HDD-Originalliste/Wiedergabeliste

VCR-Funktionen

Einführung

Anschlüsse

Grundlegende Einrichtung

Aufnahme

Wiedergabe

Bearbeiten

Funktionseinrichtung

VCR-Funktionen

Andere

Wiedergabe



1 Drücken Sie [I/O ON / STANDBY], um das Gerät einzuschalten.

Schalten Sie das Fernsehgerät ein, um eine Kassette abzuspielen; beachten Sie dabei die Wahl des richtigen Eingangs, an den das Gerät angeschlossen ist.

2 Drücken Sie [VCR].

3 Legen Sie eine Kassette mit einer Aufnahme ein und drücken Sie [PLAY ►], um die Wiedergabe zu starten.

4 Drücken Sie während der Wiedergabe [PAUSE II].

Die Wiedergabe wird unterbrochen und der Ton stumm geschaltet.

5 Drücken Sie [PLAY ►], um die Wiedergabe zu fortzusetzen.

6 Drücken Sie [STOP ■], um die Wiedergabe zu beenden.

7 Drücken Sie [OPEN / CLOSE ▲], um das Band auszuwerfen.

Hinweis

- Wenn eine Kassette ohne Aufnahmelasche eingelegt wird, startet die Wiedergabe automatisch.
- Die Abstimmung wird bei der Wiedergabe automatisch angepasst. Um die Abstimmung manuell anzupassen, drücken Sie [PROG. ^ / v].

Aufnahme und One-Touch-Timer-Aufnahme (OTR)

Aufnahme allgemein



Vergewissern Sie sich vor der Aufnahme, dass:

- Der gewünschte Kanal durch Druck auf [die Zahlentasten] oder [PROG. ^ / v] an der Fernbedienung ausgewählt worden ist.
- Eine Leerkassette mit Aufnahmelasche im Gerät liegt.
- Die gewünschte Aufnahmegeschwindigkeit unter SP (Standardwiedergabe) oder LP (Lange Wiedergabe) durch Druck auf [REC MODE] an der Fernbedienung eingestellt worden ist.

Bandgeschwindigkeit	Aufnahme- / Wiedergabezeit			
Kassettentyp	E60	E120	E180	E240
SP-Modus	1 Stunde	2 Stunden	3 Stunden	4 Stunden
LP-Modus	2 Stunden	4 Stunden	6 Stunden	8 Stunden

1 Schalten Sie das Gerät ein und legen Sie eine Leerkassette ein.

Achten Sie darauf, dass der Fernseheingang am Gerät eingestellt ist.

2 Drücken Sie [VCR].

3 Wählen Sie die Aufnahmegeschwindigkeit mit [REC MODE].

- Die gewünschte Aufnahmegeschwindigkeit wird unter SP (Standardwiedergabe) oder LP (Lange Wiedergabe) durch Druck auf [REC MODE] ausgewählt.

4 Wählen Sie den Kanal von dem Sie aufzeichnen möchten mit [PROG. ^ / v] oder [den Zahlentasten] aus.

5 Drücken Sie [REC / OTR ●] (VCR), um die Aufnahme zu starten.

Um die Aufnahme kurzfristig zu unterbrechen oder um sie fortzusetzen, drücken Sie [PAUSE II].

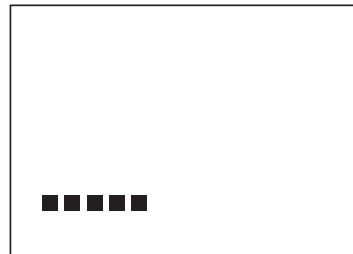

Zum Schutz der Kassette und des Videokopfs stoppt das Gerät automatisch, wenn nach 5 Minuten keine Aktion erfolgt ist.

6 Drücken Sie nach Beendigung der Aufnahme [STOP ■].

Schutz vor versehentlichem Löschen

Um dem versehentlichen Löschen einer bespielten Kassette vorzubeugen, brechen Sie die Aufnahmelasche heraus. Um das Band später zu überspielen, kleben Sie die Öffnung mit Klebestreifen zu.

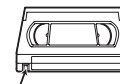

Aufnahmelasche

Hinweis

- Sie können mit diesem Gerät ein im SP- oder LP-Modus aufgezeichnetes Videoband wiedergeben, jedoch keine Aufzeichnung im SLP-Modus.
- Die zeitgesteuerte Aufnahme steht für den VCR nicht zur Verfügung.
- Während einer normalen oder One-Touch-Timer-Aufnahme auf den VCR und vor dem Beginn einer zeitgesteuerten Aufnahme für Festplatte oder DVD schaltet das Gerät den programmierten Kanal automatisch 15 Sekunden vor der programmierten Zeit ein. Die laufende Aufnahme auf VCR wird gelöscht, ES SEI DENN der Aufnahmekanal sei der Gleiche. Handelt es sich um den gleichen Aufnahmekanal, startet die zeitgesteuerte Aufnahme auf Festplatte und DVD ohne dass die aktuelle Aufnahme auf VCR gelöscht werden würde. In diesem Fall wird der gleiche Kanal sowohl auf VCR als auch auf Festplatte oder DVD aufgenommen.

So sehen Sie einen Kanal, während Sie einen anderen aufnehmen:

Wenn Sie fernsehen möchten, wählen Sie einfach den gewünschten Kanal an der Fernbedienung aus.

One-Touch-Timer-Aufnahme (OTR)



Diese Funktion gestattet Ihnen, die Aufnahmelänge bequem durch Drücken von **[REC / OTR ●]** (VCR) einzustellen.

1 Schalten Sie das Gerät ein und legen Sie eine Leerkassette ein.

Achten Sie darauf, dass der Fernsehgang am Gerät eingestellt ist.

2 Drücken Sie **[VCR]**.

3 Wählen Sie die Aufnahmegeschwindigkeit mit **[REC MODE]**. (Siehe Seite 89.)

4 Wählen Sie den Kanal von dem Sie aufzeichnen möchten mit **[PROG. ^ / v]** oder **[den Zahlentasten]** aus.

5 Halten Sie **[REC / OTR ●]** (VCR) gedrückt, bis die gewünschte Aufnahmezeit (30 Minuten bis 8 Stunden) am Fernsehbildschirm eingeblendet wird.

Die One-Touch-Timer-Aufnahme beginnt.

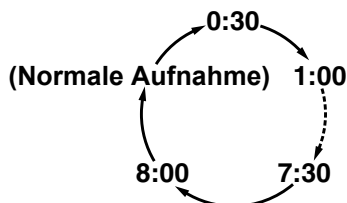

- Wenn das Gerät die eingegebene Zeit erreicht, schaltet es automatisch ab.
- Um die Aufnahmelänge während der One-Touch-Timer-Aufnahme zu ändern, halten Sie **[REC / OTR ●]** (VCR) gedrückt, bis die gewünschte Länge eingeblendet wird.
- Um die One-Touch-Timer-Aufnahme innerhalb der festgelegten Zeit abzubrechen, drücken Sie **[STOP ■]**.

Hinweis

- Die verbleibende Aufnahmedauer wird während der One-Touch-Timer-Aufnahme an der Konsolenanzeige eingeblendet. Durch Drücken auf **[DISPLAY]** kann die Rest-Aufnahmezeit auf dem Fernsehapparat angezeigt werden.
- Eine One-Touch-Timer-Aufnahme kann keine Pausen enthalten.
- Während einer normalen oder One-Touch-Timer-Aufnahme auf den VCR und vor dem Beginn einer zeitgesteuerten Aufnahme für Festplatte oder DVD schaltet das Gerät den programmierten Kanal automatisch 15 Sekunden vor der programmierten Zeit ein. Die laufende Aufnahme auf VCR wird gelöscht, ES SEI DENN der Aufnahmekanal sei der Gleiche. Handelt es sich um den gleichen Aufnahmekanal, startet die zeitgesteuerte Aufnahme auf Festplatte und DVD ohne dass die aktuelle Aufnahme auf VCR gelöscht werden würde. In diesem Fall wird der gleiche Kanal sowohl auf VCR als auch auf Festplatte oder DVD aufgenommen.

Suche

Indexsuche



Jeder Aufnahme wird am Beginn eine Inhaltsmarkierung hinzugefügt. Befolgen Sie die nachstehenden Schritte, um zu einem markierten Punkt zu springen.

1 Drücken Sie **[VCR]**.

2 Drücken Sie auf **[SEARCH MODE]**, um das Index-Suchmenü anzuzeigen.

3 Geben Sie Nummer der Aufnahme zu der Sie springen möchten innerhalb 30 Sekunden mit **[den Zahlentasten]** ein.

4 Drücken Sie **[FWD ►►]** oder **[REV ◀◀]**, um die Indexsuche zu starten.

Für den Vorlauf drücken Sie **[FWD ►►]**.

Für den Rücklauf drücken Sie **[REV ◀◀]**.

Nach der Indexsuche gibt der VCR die Kassette automatisch wieder.

Hinweis

- Diese Funktion steht während der Aufnahme nicht zur Verfügung.
- Bei jeder Bandaufnahme wird das Band mit einer Inhaltsmarkierung versehen.

Spielzeitsuche



Diese Funktion gestattet Ihnen, zu einer bestimmten Stelle auf dem Band zu gehen, indem Sie die exakte Zeitspanne eingeben, die Sie überspringen möchten.

1 Drücken Sie **[VCR]**.

2 Halten Sie **[SEARCH MODE]** gedrückt, um das Zeitsuchmenü einzublenden.

3 Geben Sie mit **[den Zahlentasten]** innerhalb von 30 Sekunden die Spielzeit ein, die Sie überspringen möchten.

4 Drücken Sie **[FWD ►►]** oder **[REV ◀◀]**, um die Startzeitsuche zu starten.

Für den Vorlauf drücken Sie **[FWD ►►]**.

Für den Rücklauf drücken Sie **[REV ◀◀]**.

Nach der Zeitsuche startet die Bandwiedergabe automatisch.

Hinweis

- Diese Funktion steht während der Aufnahme nicht zur Verfügung.
- Drücken Sie **[STOP ■]**, um die Suche zu unterbrechen.
- Wenn die Kassette während einer Suche ihr Ende erreicht, bricht das Gerät die Suche ab und spult die Kassette zurück.

Sonstige Funktionen



Drücken Sie zuerst **[VCR]**.

Wiederaufruf oder Ansicht eines Bildes während der Wiedergabe (Bildsuche):

Drücken Sie während der Wiedergabe **[FWD ►►]** oder **[REV ◀◀]**.

Für die Hochgeschwindigkeitssuche drücken Sie die Taste erneut.

So frieren Sie das Fernsehbild während der Wiedergabe ein (Standbildmodus):

Drücken Sie **[PAUSE II]**. Mit jedem Tastendruck wird Vollbild um Vollbild weiter geschaltet.

Sollte das Bild während des Standmodus in vertikale Richtung flimmern, stabilisieren Sie es durch Druck auf **[PROG. ^ / v]**.

Bildstörungen oder laufende Bilder können Sie gegebenenfalls am Vertikallauf-Regler des Fernsehgeräts verändern.

Zählwerkrückstellung:

Drücken Sie **[CLEAR]**.

Wiedergabe im langsamen Vorlauf:

Drücken Sie während der Wiedergabe oder im Standbildmodus **[SLOW ►]**.

Wird ein Rauschbalken am Fernsehbildschirm eingeblendet, drücken Sie **[PROG. ^ / v]** um ihn zu verringern.

Hinweis

- Standbild- / Zeitlupenmodus werden nach 5 Minuten automatisch abgebrochen, um die Kassette und den Videokopf vor Schäden zu schützen.
- Um aus der Bildsuche, dem Standbild, Zeitlupenmodus zur normalen Wiedergabe zurückzukehren, drücken Sie **[PLAY ►]**.

Ändern des Video-farbsystems

Verschiedene Länder verwenden verschiedene Fernseh-Farbsysteme.

Dieses Gerät kann VideoFarbsysteme (MESECAM oder PAL) anhand des Formats einer vorher bespielten Video Kassette während des Abspielens oder anhand des Eingangsignals des Tuners oder extern angeschlossener Geräte automatisch unterscheiden.

Um das Video Farbsystem manuell zu verändern drücken Sie **[SYSTEM]**.

Jedesmal wenn Sie **[SYSTEM]** drücken wird sich der Fernsehbildschirm wie folgt verändern.

→ **AUTO** → **MESECAM** → **PAL**

Hinweis

- Wird das Bild auf dem Bildschirm schwarz/weiß wiedergegeben ändern Sie bitte das Video Farbsystem manuell.
- Verändern Sie das Video Farbsignal manuell tun Sie dies bitte vor der Aufnahme. Wählen Sie für die Aufnahme ein falsches Video Farbsystem kann es zu einer Farbverfälschung des Bildes kommen.

Hi-Fi Stereo-Klangsystem

Das Gerät nimmt Hi-Fi-Stereoklang auf und gibt diesen wieder. Zusätzlich besitzt er einen A2 und NICAM Decoder. Dieses Gerät empfängt Stereo- und zweisprachige Sendungen; der Klang kann auf verschiedene Arten aufgezeichnet und wiedergegeben werden.

Klangmodusauswahl

Wählen Sie die einzelnen Modi durch Druck auf **[AUDIO ○○○]** an der Fernbedienung aus. Jeder Modus wird, wie folgt, am Fernsehbildschirm eingeblendet.

- Während der Wiedergabe der aufgenommenen Kassette im Hi-Fi-Modus
- Während des Empfangs von Stereoübertragungen

Modus	Audioausgang	Anzeige auf dem Fernsehbildschirm
Stereo	Stereo	STEREO
L	L Audio von beiden Lautsprechern	LINKS
R	R Audio von beiden Lautsprechern	RECHTS
Normal	Mono	MONO

- Während dem Empfang von zweisprachigen Sendungen

Modus	Audioausgang	Anzeige auf dem Fernsehbildschirm
Audio 1	Audio 1 aus beiden Lautsprechern	Audio 1
Audio 2	Audio 2 aus beiden Lautsprechern	Audio 2
Audio 1 / Audio 2	• Audio 1 aus dem linken Lautsprecher • Audio 2 aus dem rechten Lautsprecher	Audio 1 Audio 2

Hinweis

- Wenn Sie Kassetten ohne Hi-Fi abspielen, erfolgt die Ausgabe automatisch in Mono, gleich welcher Modus eingestellt wurde.
- Wenn das Stereosignal schwächer wird, wird die Sendung automatisch in Mono aufgezeichnet.

Einführung

Anschlüsse

Grundlegende Einrichtung

Aufnahme

Wiedergabe

Bearbeiten

Funktionseinrichtung

VCR-Funktionen

Andere

Andere

Störungsbehebung

Bevor Sie dieses Gerät zur Reparatur geben, prüfen Sie die Angaben in der nachstehenden Tabelle auf mögliche Ursachen des Problems. Einige einfache Überprüfungen oder minimale Anpassungen durch Sie können schon ausreichen, um ein Problem zu beheben und die korrekte Leistung wieder herzustellen.

Allgemeine Bedienung

Fehlermeldung	Ursache & Lösung
	<ul style="list-style-type: none"> Der Betrieb ist nicht möglich.
Fehler Aufnahme jetzt.	<ul style="list-style-type: none"> Diese Funktion steht während der Aufnahme nicht zur Verfügung.
Fehler Kopiert jetzt.	<ul style="list-style-type: none"> Diese Funktion steht während der Aufnahme nicht zur Verfügung.
Fehler Timer Programm startet bald.	<ul style="list-style-type: none"> Die Funktion kann nicht ausgeführt werden, da die zeitgesteuerte Aufnahme bald beginnt.

Disks

Fehlermeldung	Ursache & Lösung
Disk Fehler	<ul style="list-style-type: none"> Es ist ein ungültige Disk eingelegt. Legen Sie bitte eine von diesem Gerät unterstützte Disk ein. (Siehe Seiten 29 und 51.)
Regionsfehler Bitte entfernen Sie die Disk. Disk ist nicht für Ihre Region geeignet.	<ul style="list-style-type: none"> Es wurde eine Disk mit ungültigem Regionalcode eingelegt. Dieses Gerät unterstützt nur Disks mit dem Regionalcode 2 oder ALL.
Fehler Bitte gültige Disk einlegen.	<ul style="list-style-type: none"> Keine Disk eingelegt oder eine ungültige Disk. Legen Sie bitte eine von diesem Gerät unterstützte Disk ein. (Siehe Seiten 29 und 51.)
Fehler Kann nicht formatieren.	<ul style="list-style-type: none"> Disks, die von diesem Gerät nicht unterstützt werden, können nicht formatiert werden. Legen Sie bitte eine von diesem Gerät unterstützte Disk ein. (Siehe Seite 29.) Während der Festplatte-Wiedergabe oder Aufnahme ist das Formatieren nicht möglich. Unterbrechen Sie die Wiedergabe oder die Aufnahme.
Fehler Kann nicht abschließen.	<ul style="list-style-type: none"> Disks, die von diesem Gerät nicht unterstützt werden, können nicht finalisiert werden. Verwenden Sie bitte von diesem Gerät unterstützte Disks. (Siehe Seite 29.)
Fehler Abschlusswiderruf kann nicht durchgeführt werden.	<ul style="list-style-type: none"> Eine mit anderen Geräten finalisierte Video-Modus DVD kann nicht rückgängig gemacht werden.
Fehler Disk Schutz kann nicht durchgeführt werden.	<ul style="list-style-type: none"> Es können nur VR-Modus DVD-RWs geschützt werden. Andere Disks können nicht geschützt werden. (Siehe Seite 49.)

Zeitgesteuerte Aufnahme / Aufnahme & Navigator

Fehlermeldung	Ursache & Lösung
<p>Fehler</p> <p>Verbotenes Timer Programm.</p>	<ul style="list-style-type: none"> Der Eintrag für die zeitgesteuerte Aufnahme ist ungültig. Die Aufnahmedauer muss ein Zeitraum von 24 Stunden sein. Die Endzeit muss hinter der aktuellen Zeit liegen und die Startzeit vor 1-1-2005. Programmieren Sie die zeitgesteuerte Aufnahme korrekt um. (Siehe Seite 37.)
<p>Fehler</p> <p>Timer Programm kann nicht eingetragen werden.</p>	<ul style="list-style-type: none"> Die zulässige Anzahl der zeitgesteuerten Programme wurde überschritten. Löschen Sie nicht benötigte zeitgesteuerte Programme. (Siehe Seite 37.)
<p>Fehler</p> <p>Timer Programm startet bald.</p>	<ul style="list-style-type: none"> Diese Meldung erscheint, wenn Sie auf [I/⏻ ON / STANDBY] drücken, um das Gerät ca. 4-5 Minuten vor Beginn der zeitgesteuerten Aufnahme auszuschalten.

Wiedergabe / Bearbeitung

Fehlermeldung	Ursache & Lösung
<p>Kindersicherung an</p> <p>Der ausgewählte Sicherungsstufe erlaubt keine Wiedergabe.</p>	<ul style="list-style-type: none"> Die aktuell eingestellte Kindersicherungsstufe erlaubt die Wiedergabe nicht. Ändern Sie die Sicherheitsstufe. (Siehe Seiten 83-84.)
<p>Fehler</p> <p>Programmbearbeitungsfehler. Die Anzahl der Titeln ist zu hoch.</p>	<ul style="list-style-type: none"> Die zulässige Anzahl der Titel wurde überschritten. Löschen Sie nicht benötigte Originaltitel. (Siehe Seiten 70-71.)
<p>Fehler</p> <p>Die Anzahl der Kapitel ist zu hoch.</p>	<ul style="list-style-type: none"> Die zulässige Anzahl der Kapitel wurde überschritten. Löschen Sie nicht benötigte Kapitelmarkierungen. (Siehe Seiten 78-79.)
<p>Fehler</p> <p>Programmbearbeitungsfehler. Die Anzahl der Programme in der Wiedergabeliste ist zu hoch.</p>	<ul style="list-style-type: none"> Die zulässige Anzahl der Titel in der Wiedergabeliste wurde überschritten. Löschen Sie unnötige Titel aus der Wiedergabeliste. (Siehe Seiten 70-71 und 76.)

Kopieren

Fehlermeldung	Ursache & Lösung
<p>Fehler</p> <p>Kann jetzt nicht kopieren.</p>	<ul style="list-style-type: none"> Es liegt kein aufnahmefähiges Medium im Gerät. Legen Sie ein beispielbares Medium ein. Unzureichender Speicherplatz. Vergewissern Sie sich, dass das zu bespielende Medium über ausreichenden Speicherplatz verfügt. Aktuelle Wiedergabe von oder Aufnahme auf das Gerät. Unterbrechen Sie die Wiedergabe oder die Aufnahme. Das Kopiermaterial ist kopiergeschützt. Sie können kopiergeschützte Inhalte nicht abmischen. Sie versuchen eine finalisierte Video-Modus DVD zu kopieren. Die Kopie auf finalisierte Video-Modus DVDs ist nicht möglich.
<p>Fehler</p> <p>Timer programmiert. Kein kopieren jetzt.</p>	<ul style="list-style-type: none"> Der Kopiervorgang, den Sie vornehmen möchten, ist 3 Minuten vor der zeitgesteuerten Aufnahme nicht beendet. Verändern Sie die zeitgesteuerten Programme oder nehmen Sie das Kopieren während des Standby-Modus für die zeitgesteuerte Aufnahme vor.
<p>Fehler</p> <p>Programm kann nicht angewählt werden.</p>	<ul style="list-style-type: none"> Sie versuchen der Kopierliste mehr als 32 Titel hinzuzufügen. Oder die Anzahl der Titel oder Kapitel des zu bespielenden Mediums überschreitet die Höchstmenge. Löschen Sie nicht benötigte Titel oder Kapitel aus der Liste.
<p>Fehler</p> <p>Kopierschutz gefunden. Kopiervorgang gestoppt.</p>	<ul style="list-style-type: none"> Die Aufnahmefunktion hat ein Kopierkontrollsignal empfangen. Sie können keine kopiergeschützten Sendungen kopieren.
<p>Fehler</p> <p>HDD Restspeicherplatz nicht ausreichend Kopie kann nicht erstellt werden.</p>	<ul style="list-style-type: none"> Der Speicherplatz auf der Festplatte reicht für den Kopiervorgang nicht aus. Löschen Sie nicht benötigte Titel aus dem Originalliste oder verändern Sie den Aufn.-Modus.
<p>Fehler</p> <p>DVD Restspeicherplatz nicht ausreichend Kopie kann nicht erstellt werden.</p>	<ul style="list-style-type: none"> Der Speicherplatz auf der DVD reicht für den Kopiervorgang nicht aus. Legen Sie eine beispielbare DVD ein, löschen Sie nicht benötigte Titel aus dem Originalliste oder verändern Sie den Aufn.-Modus.

Einführung

Anschlüsse

Grundlegende Einrichtung

Aufnahme

Wiedergabe

Bearbeiten

Funktions Einrichtung

VCR-Funktionen

Andere

	Symptom	Lösung
STROM	Das Gerät lässt sich nicht einschalten.	<ul style="list-style-type: none"> Vergewissern Sie sich, dass das Netzkabel korrekt eingesteckt ist. Die Batterien in der Fernbedienung sind schwach. Sollten die genannten Maßnahmen keine Abhilfe schaffen, drücken Sie einen spitzen Gegenstand in die Öffnung [RESET] an der Frontkonsole, um das Gerät erneut zu starten. (Siehe Seite 14.)
	Das Gerät schaltet ohne Eingriff automatisch ein.	<ul style="list-style-type: none"> Während der automatischen Zeiteinstellung leuchtet die I/ON / STANDBY Meldeleuchte. Das Gerät schaltet automatisch 3 Minuten vor der zeitgesteuerten Aufnahme ein.
	Jedes Mal, wenn das Gerät einschaltet, wird das Bildschirmsprachmenü eingeblendet.	<ul style="list-style-type: none"> Schließen Sie die Spracheinstellung ab, indem Sie eine Sprache aus dem Bildschirmsprachmenü auswählen. Drücken Sie [ENTER], um die Einstellung zu übernehmen.
	Das Gerät schaltet automatisch ab.	<ul style="list-style-type: none"> Das Gerät schaltet ab, wenn eine fehlerhafte Disk erkannt wird. Drücken Sie [I/ON / STANDBY] oder [OPEN / CLOSE ▲] an der Frontkonsole, um das Diskfach zu öffnen und drücken Sie die Taste erneut, bevor das Fach komplett geöffnet ist. Nehmen Sie Disk dann heraus. Nach Abschluss der OTR schaltet das Gerät automatisch ab. Eventuell ist die Sicherheitsvorrichtung aktiviert. Drücken Sie einen spitzen Gegenstand in die Öffnung [RESET] an der Frontkonsole, um das Gerät wieder einzuschalten. (Siehe Seite 14.)

	Symptom	Lösung
ALLGEMEIN	Das Gerät funktioniert nicht.	<ul style="list-style-type: none"> ☹ oder eine Fehlermeldung wird eingeblendet, wenn der Vorgang nicht ausgeführt werden kann. Die Batterien in der Fernbedienung sind schwach oder leer. Eventuell ist die Sicherheitsvorrichtung aktiviert. Drücken Sie einen spitzen Gegenstand in die Öffnung [RESET] an der Frontkonsole, um das Gerät wieder einzuschalten. (Siehe Seite 14.)
	Kein Bild, kein Ton, kein Menü auf dem Bildschirm.	<ul style="list-style-type: none"> Vergewissern Sie sich, dass die Anschlüsse sicher und korrekt hergestellt worden sind. Vergewissern Sie sich, dass keine Kabel beschädigt sind. Vergewissern Sie sich, dass Sie am Fernsehgerät den richtigen externen Eingangskanal ausgewählt haben. (Siehe Seite 22.) Vergewissern Sie sich, dass die die Sendereinstellung abgeschlossen haben. (Siehe Seiten 24-25.)
	Die Uhrzeit und die Kanäle können nicht eingestellt werden.	<ul style="list-style-type: none"> Bei der zeitgesteuerten Standby-Aufnahme oder während einer Aufnahme, können diese Optionen nicht eingestellt werden. Löschen Sie die zeitgesteuerten Programme oder unterbrechen Sie die Aufnahme.
	Das Gerät funktioniert nicht ordnungsgemäß.	<ul style="list-style-type: none"> Es hat sich Kondenswasser im Inneren des Geräts gebildet. Nehmen Sie die Disk heraus und lassen Sie das Gerät ungefähr zwei Stunden eingeschaltet, bis das Kondenswasser verdunstet ist. (Siehe Seite 3.)
	Die Anzeige an der Frontkonsole ist gestört.	<ul style="list-style-type: none"> Eventuell ist die Sicherheitsvorrichtung aktiviert. Drücken Sie einen spitzen Gegenstand in die Öffnung [RESET] an der Frontkonsole, um das Gerät wieder einzuschalten. (Siehe Seite 14.)

	Symptom	Lösung
KANAL	Die Fernsehkanäle können nicht umgeschaltet werden.	<ul style="list-style-type: none"> Vergewissern Sie sich, dass die Anschlüsse sicher und korrekt hergestellt worden sind. Vergewissern Sie sich, dass keine Kabel beschädigt sind. Stellen Sie die Kanäle entsprechend der Schritte auf den Seiten 24-25 ein.
	Es werden nur bestimmte Sender gezeigt.	<ul style="list-style-type: none"> Eventuell ist die Einstellung Kanal überspringen aktiviert. (Siehe Seite 25.)
	Die externen Eingangskanäle (z. B. AV1, AV2 oder AV3) können nicht übersprungen werden.	<ul style="list-style-type: none"> Das Gerät überspringt die externen Eingangskanäle nicht. Dabei handelt es sich jedoch um keine Störung.

	Symptom	Lösung
AUFNAHME	Es ist keine Aufnahme möglich.	<ul style="list-style-type: none"> Mit diesem Gerät können keine Programme mit Kopierschutzsignal aufgezeichnet werden. Dabei handelt es sich jedoch um keine Störung. Nicht genügend Speicherplatz auf dem zu bespielenden Medium. Versuchen Sie nicht benötigte Titel aus dem Originalliste zu löschen oder tauschen Sie das zu bespielende Medium aus. Die zulässige Anzahl der Titel oder Kapitel wurde überschritten. Löschen Sie nicht benötigte Titel, um mehr Speicherplatz zu erhalten oder legen Sie ein neues zu bespielendes Medium ein. Vergewissern Sie sich, dass die Anschlüsse sicher und korrekt hergestellt worden sind.
	Die Aufnahme auf DVD ist nicht möglich.	<ul style="list-style-type: none"> Einmal-Kopieren-Programme können nur auf eine mit CPRM kompatible VR-Modus DVD-RW aufgenommen werden. Vergewissern Sie sich, dass die Disk nicht geschützt oder finalisiert ist. Heben Sie den Schutz oder die Finalisierung auf. DVD-RWs, die mit anderen DVD-Rekordern formatiert worden sind, können mit diesem Gerät nicht bespielt werden. Dies ist keine Störung. Video-Modus DVDs, die mit anderen DVD-Rekordern aufgenommen worden sind, können erst nach der Finalisierung mit diesem Gerät verwendet werden. Vergewissern Sie sich, dass die Anschlüsse sicher und korrekt hergestellt worden sind.
	Das Bild aus dem externen Gerät kann nicht eingeblendet oder aufgezeichnet werden.	<ul style="list-style-type: none"> Halten Sie [INPUT SELECT] gedrückt. Schalten Sie alle angeschlossenen Geräte ein. Vergewissern Sie sich, dass die Anschlüsse sicher und korrekt hergestellt worden sind.
	Die zeitgesteuerte Aufnahme kann nicht ausgeführt werden.	<ul style="list-style-type: none"> Eventuell wurde die interne Uhr des Geräts aufgrund eines Stromausfalls von mehr als 30 Sekunden abgeschaltet. Stellen Sie die Uhr wieder ein. (Siehe Seite 26.)
	Die Aufnahme auf Videoband ist nicht möglich.	<ul style="list-style-type: none"> Vergewissern Sie sich, dass ein Videoband eingelegt ist. Vergewissern Sie sich, dass die Aufnahmelasche der Videokassette intakt ist.

	Symptom	Lösung
WIEDERGABE	Die Disk-Wiedergabe ist nicht möglich.	<ul style="list-style-type: none"> Vergewissern Sie sich, dass eine bespielbare Disk eingelegt ist. Vergewissern Sie sich, dass die Disk mit dem Etikett nach Oben eingelegt ist. Disks, die mit anderen Geräten oder auf Personalcomputern erstellt worden sind, können erst nach der Finalisierung mit diesem Gerät auf diesem Gerät abgespielt werden. Auch nach der Finalisierung kann nicht garantiert werden, dass diese Disks auf diesem Gerät wiedergegeben werden können. Die Disk ist verschmutzt oder defekt. Reinigen Sie die Disk. Vergewissern Sie sich, dass alle Anschlüsse korrekt hergestellt worden sind. Überprüfen Sie die Einstellung der Kindersicherung. (Siehe Seiten 83-84.)
	Die Wiedergabe startet nicht von Beginn an.	<ul style="list-style-type: none"> Eventuell ist die Fortsetzungsfunktion aktiviert. Siehe Seite 60, um den Fortsetzungspunkt zu löschen.
	Das TV-Bildverhältnis ist nicht für Ihren Fernsehbildschirm geeignet.	<ul style="list-style-type: none"> Überprüfen Sie das TV-Bildseitenverhältnis. (Siehe Seite 27.) Sofern das Bildseitenverhältnis der Disk nicht von diesem Gerät unterstützt wird, wird ein anderes Bildseitenverhältnis verwendet.
	Die Bildwiedergabe ist gestört. Farbstörung.	<ul style="list-style-type: none"> Während des Schnellvor- oder -rücklaufs ist das Bild eventuell gestört. Dabei handelt es sich jedoch um keine Störung. Schließen Sie das Fernsehgerät direkt an. Wenn Sie dieses Gerät über den VCR oder andere Geräte an das Fernsehgerät anschließen, ist das Bild eventuell wegen des Kopierschutzsignals gestört. Vergewissern Sie sich, dass keine Kabel beschädigt sind. Entfernen Sie Geräte, die elektrische Störungen auslösen können, wie zum Beispiel Mobiltelefone.
	Kein Ton oder kein Untertitel.	<ul style="list-style-type: none"> Schalten Sie alle angeschlossenen Geräte ein. Vergewissern Sie sich, dass der Eingangskanal korrekt eingestellt worden ist. Vergewissern Sie sich, dass die Anschlüsse sicher und korrekt hergestellt worden sind. Vergewissern Sie sich, dass die Audioausgang-Einstellung korrekt vorgenommen worden ist. (Siehe Seite 85.) Eventuell wird die gewählte Untertitelsprache nicht von der Disk unterstützt.
	Die Audio Out-Einstellung lässt sich nicht ändern.	<ul style="list-style-type: none"> Sofern es sich bei der Audioquelle um ein Dolby Digital-Format handelt, stellen Sie die Dolby Digital Einstellung im Einstellungsamenü auf „PCM“. (Siehe Seite 85.)
	Die Audio- oder Untertitelsprache einer DVD lässt sich nicht ändern.	<ul style="list-style-type: none"> Die Disk unterstützt keine mehrsprachigen Untertitel. Einige Audio- oder Untertitelsprachen lassen sich nur im Diskmenü ändern. Ziehen Sie bitte die Disk-Anleitungen hinzu.
	Die Kamerawinkel lassen sich nicht ändern.	<ul style="list-style-type: none"> Auch wenn die Disk die Mehrfachwinkel-Funktion unterstützt, bedeutet dies nicht, dass alle Szenen aus mehreren Kamerawinkeln aufgenommen worden sind. Nur die Blickwinkel solcher Szenen, die mit Mehrfachkamerawinkel aufgenommen worden sind, lassen sich einblenden.
	VCR-Bildrauschen	<ul style="list-style-type: none"> Richten Sie die Spur während der Wiedergabe des Videobandes mit [PROG. ^ / v] aus.
	Kein Bild, aber Ton, während der VCR-Wiedergabe.	<ul style="list-style-type: none"> Eventuell müssen Sie den VCR-Kopf reinigen. Siehe „AUTOMATISCHE KOPF-REINIGUNG“ auf Seite 4.

Einführung

Anschlüsse

Grundlegende Einrichtung

Aufnahme

Wiedergabe

Bearbeiten

Funktionseinrichtung

VCR-Funktionen

Andere

	Symptom	Lösung
BEARBEITUNG	Titel können nicht bearbeitet oder gelöscht werden.	<ul style="list-style-type: none"> • Eventuell sind die Titel auf der Disk geschützt. Löschen Sie den Schutz entsprechend der Hinweise auf Seite 72 zum Titelschutz und auf Seite 49 zum Disk-Schutz. • Die Titel auf den Video-Modus Disks können nach der Finalisierung nicht bearbeitet oder gelöscht werden. Machen Sie die Finalisierung entsprechend der Schritte auf Seite 49 rückgängig.
	Die Kapazität der Disk erhöht sich auch dann nicht, wenn eine Aufnahme gelöscht wird.	<ul style="list-style-type: none"> • Bei Video-Modus DVD-RWs vergrößert sich der Speicherplatz nur, wenn der letzte Titel aus dem Originalliste gelöscht wird. Das Löschen von Titeln von DVD-Rs hat keinen Einfluss auf den Disk-Speicherplatz. • Wenn Sie einen Titel aus der Wiedergabeliste löschen, hat dies keinen Einfluss auf die Speicherkapazität. Löschen Sie den Titel aus dem Originalliste.
	Die Disk ist korrekt finalisiert worden, kann jedoch auf einem anderen Player nicht wiedergegeben werden.	<ul style="list-style-type: none"> • Einige DVD-Player unterstützen die Wiedergabe von Disks, die mit einem anderen Rekorder bespielt worden sind, nicht. Ziehen Sie das Handbuch des Players heran.
	Kopieren ist nicht möglich.	<ul style="list-style-type: none"> • Video-Modus Disks, die mit anderen Rekordern bespielt worden sind, können mit diesem Gerät nicht kopiert werden. • Wenn die Anzahl der Titel oder Kapitel die maximale Aufnahmezahl überschreitet, wird der Kopiervorgang nicht ausgeführt. • Einmal-kopieren- oder kopiergeschützte Programme können, abhängig vom Aufnahmemedium, nicht kopiert werden. Hinweise zu den Kopiereinschränkungen entnehmen Sie bitte Seite 40.

	Symptom	Lösung
FERNBEDIENUNG	Die Fernbedienung funktioniert nicht.	<ul style="list-style-type: none"> • Keine Batterien oder schwache Batterien in der Fernbedienung. Tauschen Sie die Batterien aus. • Vergewissern Sie sich, dass sich zwischen Fernbedienung und Gerät keine Hindernisse befinden. • Bewegen Sie sich näher zum Gerät. (Siehe Seite 18.) • Vergewissern Sie sich, dass Sie die entsprechende Geräteauswahltaste ([HDD], [DVD] oder [VCR]) drücken, bevor Sie das gewünschte Gerät verwenden. • Sollten die genannten Lösungen das Problem nicht beheben, rufen bitte ein Fachkundendienstcenter an.
	Das Einstellungs Menü wird nicht angezeigt, wenn [SETUP] gedrückt wird.	<ul style="list-style-type: none"> • Während der Einblendung der Bildschirme programmierte Aufnahme, Abmischmenü oder Titelliste bzw. während die Disk lädt, kann [SETUP] nicht betätigt werden.

	Symptom	Lösung
SONSTIGES	Die Uhr wird nicht an der Frontkonsolenanzeige eingeblendet.	<ul style="list-style-type: none"> • Vergewissern Sie sich, dass das Netzkabel korrekt eingesteckt ist. • Überprüfen Sie den Trennschalter und die Uhreinstellung (nach einem Stromausfall).
	Wenn Sie das Passwort vergessen haben, BEARBEITEN Sie die Kindersicherung.	<ul style="list-style-type: none"> • Löschen Sie das Passwort bitte und verändern Sie die Sicherheitsstufe. (Siehe Seiten 83-84.)

* Sollten die genannten „Störungsbehebung“ das Problem nicht beheben, notieren Sie bitte den Fehlercode und die Fehlerbeschreibung und rufen bitte ein Fachkundendienstcenter an.

Sprachcode

Sprache	Code	Sprache	Code	Sprache	Code	Sprache	Code
Abkhasisch	4748	Grönländisch	5758	Litauisch	5866	Sindhi	6550
Afar	4747	Guarani	5360	Mazedonisch	5957	Singalesisch	6555
Afrikaans	4752	Gujarati	5367	Madagassisch	5953	Siswati	6565
Albanisch	6563	Hausa	5447	Malay	5965	Slowakisch	6557
Amharic	4759	Hebräisch	5569	Malayalam	5958	Slowenisch	6558
Arabisch	4764	Hindi	5455	Maltesisch	5966	Somalisch	6561
Armenisch	5471	Holländisch	6058	Maori	5955	Spanisch	5165
Assamesisch	4765	Isländisch	5565	Marathi	5964	Sundanesisch	6567
Aymara	4771	Indonesisch	5560	Moldavisch	5961	Suaheli	6569
Azerbaidjanisch	4772	Interlingua	5547	Mongolisch	5960	Tagalog	6658
Bashkir	4847	Interlingue	5551	Nauru	6047	Tajik	6653
Baskisch	5167	Inupiak	5557	Nepalisch	6051	Tamil	6647
Bengalisch	4860	Irisch	5347	Norwegisch	6061	Tatarisch	6666
Bhutani	5072	Italienisch	5566	Okzitanisch	6149	Telugu	6651
Bihari	4854	Japanisch	5647	Oriya	6164	Thai	6654
Bislama	4855	Javanesisch	5669	Oromo (Afan)	6159	Tibetisch	4861
Bretonisch	4864	Jiddisch	5655	Panjabi	6247	Tigrinya	6655
Bulgarisch	4853	Kambodschanisch	5759	Pashto; Pushto	6265	Tonga	6661
Burmesisch	5971	Kannadisch	5760	Persisch	5247	Tschechisch	4965
Byelorussisch	4851	Kashmiri	5765	Polnisch	6258	Tsonga	6665
Chinesisch	7254	Kasachisch	5757	Portugiesisch	6266	Türkisch	6664
Dänisch	5047	Katalanisch	4947	Rätoromanisch	6459	Turkmenisch	6657
Deutsch	5051	Ketschua	6367	Rumänisch	6461	Twi	6669
Englisch	5160	Kinyarwanda	6469	Russisch	6467	Ukrainisch	6757
Esperanto	5161	Kirghiz	5771	Samoisch	6559	Ungarisch	5467
Estländisch	5166	Kirundi	6460	Sangho	6553	Urdu	6764
Faröisch	5261	Koreanisch	5761	Sanskrit	6547	Uzbekisch	6772
Fiji	5256	Korsisch	4961	Schottisch/ Gälisch	5350	Vietnamesisch	6855
Finnisch	5255	Kroatisch	5464	Schwedisch	6568	Volapük	6861
Französisch	5264	Kurdisch	5767	Serbisch	6564	Walisisch	4971
Friesisch	5271	Laotisch	5861	Serbokroatisch	6554	Wolof	6961
Galizisch	5358	Latein	5847	Sesotho	6566	Xhosa	7054
Georgisch	5747	Latvian; Lettisch	5868	Setswana	6660	Yoruba	7161
Griechisch	5158	Lingala	5860	Shona	6560	Zulu	7267

Einführung

Anschlüsse

Grundlegende Einrichtung

Aufnahme

Wiedergabe

Bearbeiten

Funktionsrichtung

VCR-Funktionen

Andere

Glossar

Abtastfrequenz

Die Klangrate, die in bestimmten Intervallen gemessen und in digitale Audiodaten umgewandelt wird. Die Anzahl der Abtastungen/Sekunden nennt man die Abtastrate. Je höher die Rate, desto besser die Klangqualität.

Analog-Audio

Ein elektrisches Signal, das unmittelbar den Klang/Ton darstellt. Dagegen kann Digital-Audio zwar eine elektrisches Signal, aber auch die indirekte Darstellung von Klang/Ton. Siehe auch Digital Audio.

Bildseitenformat

Die Breite eines Fernsehbildschirms ist relativ zu seiner Höhe. Das Format konventioneller Fernsehgeräte ist 4:3 (d. h., ein fast rechteckiger Bildschirm). 16:9 sind Breitbildschirmmodelle (der Bildschirm ist fast doppelte so breit wie hoch).

CPRM

(Content Protection for Recordable Media) (dt.: Kopierschutz)

CPRM ist ein Verschlüsselungs-Kopierschutzsystem zum Schutz von ausgestrahlten „einmal-kopieren“-Programmen (z. B. bestimmte Satellitensendungen).

Digital Audio

Eine indirekte Darstellung von Ton/Klang mit Zahlen. Während der Aufnahme wird der Klang in regelmäßigen Intervallen (44 oder 100 Mal/Sekunde bei CD-Audio) von einem Analog-Digital-Wandler abgetastet, der eine Zahlenreihe erzeugt. Bei der Wiedergabe erzeugt der Digital-Analog-Wandler das Analogsignal auf Basis dieser Zahlen. Siehe auch Abtastfrequenz und Analog-Audio.

Dolby Digital

Ein von den Dolby Laboratories entwickeltes System für die Komprimierung von digitalem Klang. Dieses arbeitet mit Stereo (2-Kanalton) oder Mehrkanalton.

DTS

(Digital Theater System)

DTS ist ein Mehrkanal-Surround-System, das sich jedoch von Dolby Digital unterscheidet. Die Formate wurden von Digital Theater Systems, Inc. entwickelt.

Finalisieren

Um aufgenommene DVDs auf DVD-Playern lauffähig zu machen, stellen Sie die DVD-RW / Rs mit diesem Gerät fertig.

JPEG

(Joint Photographic Experts Group)

JPEG ist ein Standbild-Komprimierungsverfahren. Sie können JPEG-Dateien vom Computer auf CD-RW / Rs kopieren und sie auf diesem Gerät abspielen.

Kapitel

Wie ein Buch, das in verschiedene Kapitel unterteilt ist, so wird auch ein Titel auf einer DVD in Kapitel unterteilt. Siehe auch Titel.

MP3

(MPEG Audio Layer 3)

MP3 ist ein Datei-Komprimierungsverfahren. Sie können MP3-Dateien vom Computer auf CD-RW / Rs kopieren und sie auf diesem Gerät abspielen.

**PBC (nur Video-CD)
(Playback Control)**

Mit dieser Funktion können Sie interaktive Software am Menübildschirm wiedergeben. Siehe auch Titel.

PCM

(Pulse Code-Modulation)

PCM ist ein Format, das Audiodaten in digitale Daten umwandelt. Es wird vorrangig für Audio-CDs und DAT verwendet. Dieses Gerät kann den Klang/Ton so realistisch wie möglich wiedergeben, indem es sogar komprimiertem Dolby Digital- und MPEG- Formate in PCM umwandelt.

Regionalcode

Mit diesem Code werden Disks und Player bestimmten globalen Regionen zugeordnet. Auf diesem Gerät können nur Disks mit den passenden Regionalcodes abgespielt werden. Der Regionalcode für dieses Gerät befindet sich an der Geräterückseite. Einige Disks können in mehreren (oder in allen Regionen) abgespielt werden.

Spur

Bei Audio- und Video-CDs werden die Disk-Inhalte in Spuren aufgeteilt. Das DVD-Äquivalent wird Kapitel genannt. Siehe auch Kapitel.

S-Video Ausgang

Video ist die Ausgabe einzelner Farb (C-) und Licht(Y)- Signale, d. h., es wird ein Bild mit besserer Qualität eingeblendet.

Titel

(DVD)

Alle Kapitel auf einer DVD. Siehe auch Kapitel.

(Video-CD)

Die Inhalte einer Video-CD. Bei der Wiedergabe einer Video-CD mit PBC wird das Titelmü automatisch eingeblendet.

Wiedergabeliste

Von dieser Liste aus können Sie den Inhalt einer Disk in der von Ihnen gewünschten Reihenfolge abspielen. Sie können auch direkt nach einer bestimmten Szene suchen.

Technische Daten

Allgemeines

System	Festplatte, DVD-Video, DVD-RW / R, VCD, CD-DA, CD-RW / R, Videokassettenband
VCR-Videoköpfe	Vier Köpfe
Festplatte	Interne 3,5 Inch Festplatte 160 GB
Betriebsspannung	220–240 V~ ± 10%, 50 Hz ± 0,5%
Stromaufnahme	60 W (Standby: 8,5 W)
Gewicht	5,8 kg
Abmessungen (Breite x Höhe x Tiefe)	435 x 99,5 x 380 mm
Betriebstemperatur	5°C bis 40°C
Betriebsfeuchtigkeit	Unter als 80% (keine Kondensbildung)
Fernsehformat	PAL BG / DK + SECAM BG / DK

Aufnahme

Aufnahmeformat	Videoaufnahmeformat (nur DVD-RW), Videoformat (DVD-RW, DVD-R)
Beschreibbare Disks	DVD-ReWritable (wieder beschreibbar), DVD-Recordable (beschreibbar)
Videoaufnahmeformat	
Abtastfrequenz	13,5 MHz
Komprimierungsformat	MPEG
Audio-Aufnahmeformat	
Abtastfrequenz	48 kHz
Komprimierungsformat	Dolby Digital

Abstimmungsregler

Empfangbare Kanäle
E2-E69

Eingang/Ausgang

Frontblende: (AV3)

Video-Eingang Eingangspegel	Ein RCA-Anschluss 1 Vp-p (75 Ω)
S-Video-Eingang Eingangspegel	Eine 4-polige Mini-DIN-Buchse Y (Luminanz) 1 Vp-p (75 Ω) C (Farbe) 300 mVp-p (75 Ω)
Audio-Eingang Eingangspegel	Zwei RCA-Anschlüsse 2 Veff (Eingangsimpedanz: mehr als 10 kΩ)

Rückseite

Ein-/Ausgangsbuchse für VHF/UHF-Antenne;	VHF/UHF bei 75 Ω
Audio-Eingang/Ausgang	Zwei 21-polige SCART-Buchsen (AV1, AV2)
Video-Eingang/Ausgang Eingangs-/Ausgangspegel	Zwei 21-polige SCART-Buchsen (AV1, AV2) 1 Vp-p (75 Ω) jeweils
S-Video-ausgang Eingangs-/Ausgangspegel	Zwei 4-polige Mini-DIN-Buchsen Y (Luminanz) 1 Vp-p (75 Ω) C (Farbe) 300 mVp-p (75 Ω)
Audioausgang Ausgangspegel	Zwei RCA-Anschlüsse 2 Veff (Ausgangsimpedanz: \approx 680 Ω)
Digitaler Audio-Ausgang Ausgangspegel	Eine Koaxial-Steckbuchse 500 mVp-p (75 Ω)

Hinweis

- Die technischen Gerätedaten und das Design unterliegen Änderungen ohne Vorankündigung.

Einführung

Anschlüsse

Grundlegende Einrichtung

Aufnahme

Wiedergabe

Bearbeiten

Funktionseinrichtung

VCR-Funktionen

Andere