

DELIZIO®

Nonsolocaffè!



## Comfort II

Machine à capsules pour la  
préparation de café et de  
thé, avec arrêt automatique  
et éjection des capsules

## Manuel d'emploi

7173.260/7173.293/7173.294





# Machine à capsules pour café et thé DELIZIO® Comfort II

1

## Félicitations!

En achetant cette machine à café à capsules **DELIZIO®** vous venez d'acquérir un produit de haute qualité et fabriqué avec soin. Si vous l'entretenez bien, cette machine vous rendra service pendant de nombreuses années.

Nous vous prions de lire attentivement ce mode d'emploi avant d'utiliser cette machine pour la première fois et de bien respecter les consignes de sécurité.

**Les personnes n'ayant pas pris connaissance de ce mode d'emploi ne sont pas autorisées à utiliser cette machine.**

Français

## Sommaire

	Page		Page
<b>Consignes de sécurité</b>	<b>2</b>	<b>Nettoyage</b>	<b>16</b>
A propos de ce mode d'emploi	3	<b>Détartrage / Entretien</b>	<b>18</b>
Déballage	3	<b>Rangement / Elimination</b>	<b>19</b>
<b>Aperçu de la machine et des éléments de commande</b>	<b>4</b>	<b>Problèmes et solutions</b>	<b>20</b>
<b>Bref mode d'emploi</b>	<b>6</b>	<b>Données techniques</b>	<b>21</b>
<b>Fonctionnement</b>	<b>8</b>	<b>Index</b>	<b>22</b>
– Avant la 1ère mise en marche	8		
– Utilisation	8		
– Installer/ brancher la machine	9		
– Remplir le réservoir / le remplir à nouveau	10		
– Mettre la machine en marche / chauffer	11		
– Rincer la machine / les circuits	11		
– Préparation d'un café ou d'un thé	12		
– Une fois le café/thé préparé	13		
– Programmer la quantité d'eau	14		
– Vider réceptacle à capsules et bac égouttoir	15		



## 2 Consignes de sécurité



Avant de brancher la machine, prenez le temps de lire attentivement et entièrement ces recommandations, car celles-ci contiennent des informations importantes sur la sécurité et l'utilisation de cette machine.

- Lire entièrement ce mode d'emploi
- **N'utiliser que des capsules DELIZIO® sinon cela pourrait endommager la machine**
- Ne plongez jamais la machine dans l'eau ou d'autres liquides (risque de décharge électrique)
- Ne branchez cette machine qu'à une prise de terre (230 V) avec une protection min. de 10 A
- **Ce n'est qu'en débranchant la machine que vous êtes sûr que le courant n'y arrive plus**
- Débranchez absolument la fiche de la prise:
  - avant de déplacer la machine
  - avant chaque nettoyage ou chaque entretien
  - si la machine reste longtemps inutilisée
- Ne faites pas passer le cordon sur des angles ou des arêtes vives et ne le coincez pas: risque de décharge électrique
- Pour éviter tout danger, faites remplacer tout cordon défectueux uniquement par MIGROS-Service
- Ne débranchez jamais la fiche, le cordon et l'appareil avec les mains humides ou mouillées. Enlevez toujours la fiche de la prise, mais ne tirez jamais sur le cordon
- Vérifiez que la rallonge que vous utilisez convient à cet appareil (3 pôles avec terre et 1.5 mm<sup>2</sup> de section). Veillez à ce que l'on ne puisse pas se prendre les pieds dans le cordon
- Nous vous conseillons de brancher l'appareil à un interrupteur de protection FI. En cas de doutes demandez à un spécialiste
- Ne déplacez jamais la machine lorsqu'elle fonctionne: risque de brûlure et de décharge électrique!
- N'utilisez pas la machine sans eau
- Lorsque la machine fonctionne, les différents éléments tels que le dispositif d'ébullition sont très chauds: ne pas toucher!
- L'eau qui sort est très chaude: risque de brûlure!
- Ne pas relever le couvercle-levier d'actionnement pendant que la machine est sous pression et que l'écoulement du café/thé n'est pas terminé: risque de brûlure!

- N'utilisez pas la machine:
  - en cas de problèmes
  - si le cordon est endommagé
  - si celle-ci est tombée ou est endommagéeDans ce cas faites contrôler et réparer la machine par MIGROS-Service
- Pour choisir l'emplacement de votre machine vous devez respecter les points suivants:
  - Placez la machine à café sur une surface sèche, plane, stable, pas directement sous une prise de courant. Maintenir une distance min. de 60 cm entre la machine et l'évier et le robinet
  - Ne placez pas la machine sur des installations ou meubles de cuisine qui peuvent fondre, se déformer ou qui sont inflammables
  - Machine et cordon ne doivent pas se trouver sur une surface chaude ou à proximité d'une flamme. Maintenir une distance min. de 50 cm
  - Ne couvrez pas la machine
  - Veillez à ce que les enfants ne puissent pas jouer avec la machine
  - N'utilisez la machine que dans des locaux secs
  - Ne laissez pas pendre le cordon: risque de déboucher!
- La machine n'est vouée qu'à l'usage domestique
- Avant d'effectuer le nettoyage/entretien débrancher la machine et laissez-la refroidir
- N'entreposez pas la machine dans des lieux où la température est inférieure à 5 °C, car l'eau en gelant pourrait endommager la machine (par ex. dans une caravane)
- L'utilisation d'accessoires de rechange non recommandés par le fabricant peut endommager la machine et les installations
- Toute personne n'ayant pas pris connaissance de ce mode d'emploi, les enfants, ainsi que les personnes sous influence de l'alcool, de médicaments ou de drogues ne doivent pas utiliser la machine ou uniquement sous surveillance





## A propos de ce mode d'emploi

Ce mode d'emploi ne peut mentionner tous les usages possibles de cet appareil. Pour tous les compléments d'information ou problèmes insuffisamment ou non traités dans ce mode d'emploi, veuillez vous adresser à **M-Infoline** (numéro de téléphone à l'arrière de ce mode d'emploi).

**Conservez soigneusement ce mode d'emploi et remettez-le à toute personne devant utiliser cet appareil.**

## Déballage

– **Sortir la machine à café à capsules DELIZIO® Comfort II de son emballage**

– **Contrôler dès la sortie de l'emballage la présence de tous les éléments suivants:**

1. Machine à café à capsules DELIZIO® Comfort II
2. Grille égouttoir
3. Cordon d'alimentation

**Recommandation:**

les capsules de café/thé DELIZIO® ne sont pas fournies avec la machine

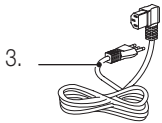
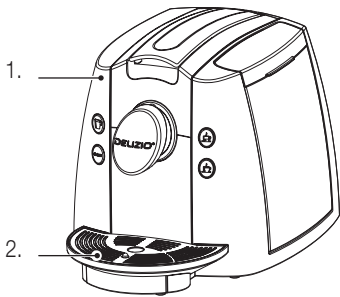

– **Contrôlez que la tension électrique (230 V) correspond à celle de la machine (voir plaquette)**

– **Éliminez les sacs en plastique** car ils peuvent représenter des jeux dangereux pour les enfants!

**Conseil:**

Conservez l'emballage pour d'éventuels transports (par ex. en cas de déménagement, réparations, etc.).





## 4 Aperçu de la machine et des éléments de commande

Français

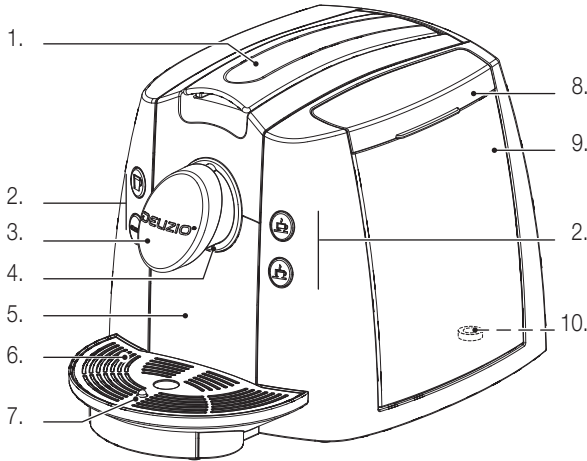

### Machine (avant):

1. **Couvercle-levier d'actionnement** pour mettre la capsule
2. **Touches de commande avec témoins de contrôle** (voir p. 5)
3. **Écoulement (café, thé, eau chaude)**
4. **Éclairage des tasses** (sous l'embout d'écoulement, l'éclairage des tasses (sous l'embout d'écoulement) donne une lumière bleue continue à l'allumage)
5. **Bac égouttoir avec réceptacle à capsules** (amovible)
6. **Grille égouttoir** (amovible)
7. **Indicateur «bac égouttoir plein»**
8. **Couvercle du réservoir** (amovible pour le remplir)
9. **Réservoir** (le basculer vers l'extérieur et le soulever)
10. **Soupape du réservoir d'eau** (dans réservoir)

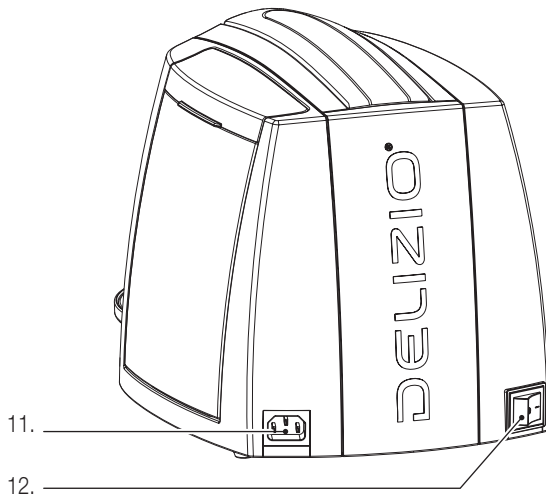

### Machine (arrière):

11. **Prise**
12. **Interrupteur principal** avec témoin lumineux







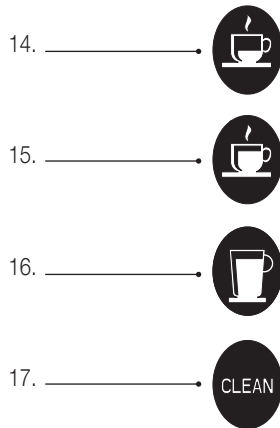

## Aperçu de la machine et des éléments de commande

5



### Touches commandes avec témoins lumineux:

13. **Ecoulement expresso**   
Voir pages 12, 13  
Chauffe = témoin bleu clignote  
Prêt = témoin bleu reste allumé
14. **Ecoulement café**   
Voir pages 12, 13  
Chauffe = témoin bleu clignote  
Prêt = témoin bleu reste allumé
15. **Ecoulement thé**   
Voir pages 12, 13  
Chauffe = témoin bleu clignote  
Prêt = témoin bleu reste allumé
16. **Nettoyage**   
Pour rincer et nettoyer les circuits.  
Empêche que les goûts ne se mélangent lorsqu'on prépare un thé après le café ou vice-versa. Appuyer sur la touche avant de changer.  
Voir pages 12, 13  
Prêt = témoin vert reste allumé

Français

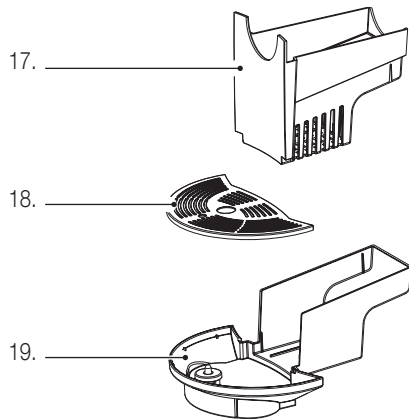

17. **Réceptacle à capsules** (s'insère dans le bac égouttoir)
18. **Grille égouttoir**
19. **Bac égouttoir** avec indicateur «bac plein»





## 6 Bref mode d'emploi

Ce bref mode d'emploi ne fait que présenter les opérations de fonctionnement essentielles. Pour des raisons de sécurité, nous vous conseillons de lire le mode d'emploi détaillé (voir p. suivante) qui décrit toutes les fonctions importantes. Nous vous prions de lire attentivement les consignes de sécurité reportées aux pages 2 et 8.

### 1. Installation

- Placez la machine à capsules sur une surface sèche, plane, stable et pas directement sous une prise de courant. Ne l'utilisez que dans des locaux secs
- Ne laissez pas pendre le cordon électrique (risque de trébucher)! Ne pas le coincer, ni le faire passer près des plaques de cuisson
- Placer la grille dans le bac égouttoir et contrôler que le bac muni du réceptacle à capsules est bien mis en place

### 2. Remplissage du réservoir

- Enlever le couvercle du réservoir
- Saisir le réservoir par la poignée (à l'intérieur de celui-ci) et le retirer (tirer vers le haut)

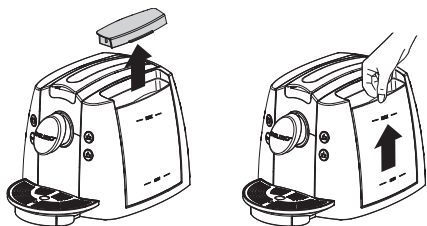



- **Le remplir** d'eau froide jusqu'à la marque «MAX» (1.1 litre max.). Suivre les conseils concernant l'eau (voir page 10)
- Puis remettre le réservoir en place en exerçant une forte pression
- Remettre le couvercle

### 3. Mise en marche / chauffer

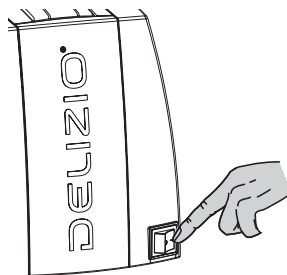
- La machine est prête à fonctionner lorsqu'on la **branche à une prise de terre**
- Allumer la machine à l'aide de l'**interrupteur principal** (à l'arrière de celle-ci), le témoin et l'éclairage des tasses s'allument



- Après l'allumage, les témoins bleus des **touches d'écoulement du café ou du thé**  clignotent indiquant que la machine est en train de chauffer. Le témoin vert de la touche **CLEAN**  reste allumé
- Une fois le processus de chauffe terminé (durée env. 1 minute), les témoins bleus des **touches écoulement du café/thé** restent allumés tout comme le témoin vert de la touche **CLEAN**. La machine est prête

#### Recommandation:

- une fois le réservoir rempli et avant de faire s'écouler le café ou le thé, il est nécessaire d'actionner la touche **CLEAN** jusqu'à ce que l'eau s'écoule par l'embout d'écoulement







## Bref mode d'emploi

### 4. Rincer la machine / les circuits

Avant la 1<sup>ère</sup> mise en marche ou si la machine est restée longtemps sans servir (ex. pendant les vacances), ou lorsqu'on a changé de capsule entre café et thé, il faut rincer la machine. En effectuant cette brève opération, les circuits internes de la machine sont rincés.

- **Allumer la machine** à l'aide de l'**interrupteur principal** (à l'arrière), le témoin lumineux intégré s'allume
- **Placer une grande tasse vide** sous l'**embout d'écoulement café/thé/eau chaude**.

#### Recommandations:

vérifier qu'aucune capsule ne se trouve dans le logement à capsule

- **Appuyer sur la touche CLEAN** ● (la pompe s'allume et conduit l'eau à travers les circuits d'eau)
- La machine est rincée dès que la pompe s'arrête (après 15 secondes environ elle s'arrête automatiquement, soit lorsqu'environ 50 ml d'eau a circulé à travers la machine). On peut interrompre l'opération à tout instant en appuyant à nouveau sur la touche **CLEAN** ●.

**Attention:** l'eau qui sort est très chaude! Risque de brûlure!



### 5. Préparer un café ou un thé

- **Placer une tasse** sous l'**embout d'écoulement**
- Relever complètement le couvercle-levier d'actionnement et placer une **capsule dans le logement**
- **Rabattre le couvercle-levier** (la capsule se met en place, prête à être ébouillantée)

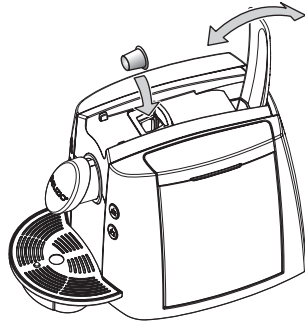

- Pour obtenir un café/thé appuyer sur une des trois **touches espresso/café/thé**. La touche enfoncée reste bleue et les autres s'éteignent
- Recommandation:** pour des raisons de sécurité les touches d'écoulement ne peuvent être **actionnés que si le couvercle-levier est fermé**

- Pour préparer d'autres cafés/thés, répéter le processus avec de nouvelles capsules
- Lorsque c'est terminé, ouvrir complètement le couvercle-levier puis le refermer (la capsule usagée tombe dans le réceptacle à capsules)

### 6. Une fois le café/thé préparé

- **Eteindre l'interrupteur principal** (à l'arrière), il n'est plus lumineux

### 7. Divers

- Nettoyage, voir pages 16, 17
- Détartrage; voir page 18





## 8 Fonctionnement



### Avant la première mise en marche

Attention! Une mauvaise manipulation du courant électrique peut être mortelle. Lisez les consignes de sécurité de la page 2 et les consignes suivantes:

- attention à la sortie d'eau chaude et de vapeur: risque de brûlures!
- ne pas mettre la machine en marche avec le réservoir vide
- n'effectuer le nettoyage de la machine qu'après l'avoir débranchée
- ne placer la machine que dans des locaux secs

Avant la première utilisation, bien laver le réservoir à l'eau chaude. Ne nettoyer la machine à café qu'avec un chiffon humide (voir «Nettoyage», page 16).

#### Recommandations:

- les circuits internes doivent aussi être nettoyés avant la première utilisation
- pour ce faire, remplir le réservoir, placer une grande tasse sous l'embout d'écoulement et appuyer sur la touche CLEAN ●. Les circuits internes sont ainsi bien rincés (détails sous Machine/Circuits page 11)

### Utilisation



Avec la machine à café à capsules **DELIZIO® Comfort II** vous pouvez préparer facilement d'excellents espressos, cafés, cappuccinos et thés. Pour ce faire vous utiliserez **les capsules DELIZIO®**, pratiques, propres et écologiques de votre MIGROS.

Vous trouverez toujours de nouvelles informations sur le **système à capsules DELIZIO®** sous [www.delizio.ch](http://www.delizio.ch)

Cette machine à café n'est destinée qu'à l'usage domestique.



#### Attention:

- ne pas utiliser les capsules d'un autre fournisseur, car cela pourrait endommager la machine





## 1. Installation / Branchement

Pour choisir l'emplacement de votre machine vous devez respecter les points suivants:

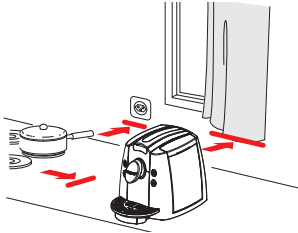
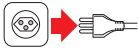

- placer la machine sur une surface plane, stable et sèche et pas directement sous une prise de courant. Ne l'utiliser que dans des locaux secs
- ne placez pas la machine sur une surface chaude ou près d'une flamme. Maintenir une distance minimum de 50 cm
- maintenir une distance min. de 60 cm entre la machine et l'évier/robinet
- vérifiez que la rallonge que vous utilisez convient à cet appareil (3 pôles avec terre et 1.0 mm<sup>2</sup> de section). Veillez à ce que l'on ne puisse pas se prendre les pieds dans le cordon

- Retirer le film de protection de sur la grille et l'encastrer dans le bac égouttoir

- Brancher le cordon dans la prise située à l'arrière de la machine (bien enfoncer!)



### **Recommandations:**

- ne laissez pas pendre le cordon (risque de trébucher)
- ne faites pas passer le cordon sur une surface chaude, des angles ou des arêtes vives et ne le coinciez pas (risque de décharge électrique)
- débrancher la machine avant de la déplacer, la nettoyer, de procéder à son entretien ou si elle reste longtemps sans être utilisée (par ex. pendant les vacances)
- la non arrivée du courant électrique n'est garantie que lorsque la fiche du cordon d'alimentation est retirée de la prise électrique





## 10 Fonctionnement

Français

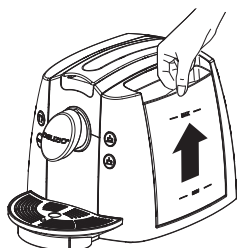
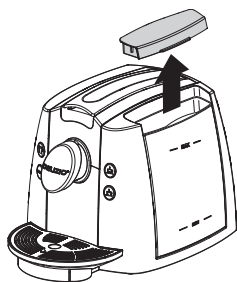

### 2. Remplir le réservoir d'eau / le remplir à nouveau

On peut remplir le réservoir de deux façons: directement placé sur la machine avec un pichet par ex. ou en le retirant.

#### Remplir *sans* enlever le réservoir

- Eteindre la machine
- Retirer le couvercle du réservoir
- Remplir le réservoir d'eau froide jusqu'à la marque «MAX» (1.1.l max.)
- Remettre le couvercle

#### Remplir *en enlevant* le réservoir

- Eteindre la machine
- Retirer le couvercle du réservoir
- Saisir le réservoir par la poignée (à l'intérieur de celui-ci) et le retirer (tirer vers le haut)
- Remplir le réservoir d'eau froide jusqu'à la marque «MAX» (1.1. l max.)
- Remettre le réservoir en place de par en haut et bien appuyer
- Remettre le couvercle

#### Recommandations:

- Lorsque le réservoir est vide, la pompe fait du bruit lorsqu'on appuie sur la touche écoulement café/thé ou la touche CLEAN ●. Cela est normal, il ne s'agit nullement d'un problème technique
- Une fois le réservoir rempli et avant de faire s'écouler le café ou le thé, il est nécessaire d'actionner la touche CLEAN jusqu'à ce que l'eau s'écoule par l'embout d'écoulement

#### En ce qui concerne l'eau:

- il est conseillé de changer l'eau tous les jours
- ne pas utiliser d'eau distillée
- n'utilisez **QUE** de l'eau froide du robinet
- **Recommandation:** on peut utiliser de l'eau adoucie avec les filtres «MIVIT» de votre MIGROS. Utilisant de l'eau moins dure la machine nécessite moins souvent de détartrage.

**Important:** les cartouches filtres doivent être changées régulièrement (voir mode d'emploi des filtres) sinon cela pourrait endommager la machine (et dans ce cas la garantie ne fonctionne plus)

#### Recommandation sur la pompe:



- si le réservoir est vide, la pompe devient très bruyante. Il ne s'agit pas d'un problème technique. Pour arrêter la pompe, il suffit d'appuyer sur la touche écoulement du café/thé

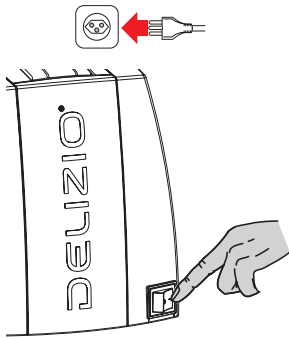



### 3. Mettre la machine en marche / chauffer

- La machine est prête à fonctionner **lorsqu'on la branche à une prise de terre**
- Avant d'allumer l'interrupteur principal, contrôler que
  - la fiche qui se branche sur l'appareil à l'arrière de celui-ci est bien enfoncée
  - le couvercle-levier est bien fermé
  - le réservoir est plein
  - le réservoir est bien fixé et qu'il n'y a pas de fuite d'eau
  - le bac égouttoir muni du réceptacle à capsules est bien mis en place
- Allumer la machine en appuyant sur l'interrupteur principal (à l'arrière), le témoin lumineux intégré s'allume

- Après l'allumage, les trois témoins bleus des **touches d'écoulement du café ou du thé**  clignotent indiquant que la machine est en train de chauffer. Le témoin vert de la touche CLEAN  reste allumé
- Une fois le processus de chauffe terminé (durée env. 1 minute), les témoins bleus des **touches écoulement du café/thé** restent allumés. La machine est prête

#### Recommandations:



- le dispositif électronique interne contrôle la température en permanence et répète le processus de chauffe lorsque c'est nécessaire. De temps en temps, la touche **écoulement café/thé** clignote pendant quelques secondes, même pendant que le café/thé s'écoule. On peut préparer un autre café/thé dès que les **touches d'écoulement café/thé** restent bleues
- L'éclairage des tasses (bleu) reste allumé dès que l'on allume la machine à l'aide de l'interrupteur principal

### 4. Rincer la machine / les circuits

Avant la 1ère mise en marche ou si la machine est restée longtemps sans servir (ex. pendant les vacances), ou lorsqu'on a changé entre capsules de café puis de thé, il faut rincer la machine. En effectuant cette brève opération, les circuits internes de la machine sont rincés et nettoyés.

- Allumer la machine à l'aide de l'interrupteur principal (à l'arrière), le témoin lumineux intégré s'allume
- Placer une grande tasse vide sous l'embout d'écoulement café/thé

#### Recommandations:

- vérifier qu'aucune capsule ne se trouve dans le logement à capsule et que le couvercle-levier est bien fermé
- Appuyer sur la touche CLEAN  (la pompe s'allume et conduit l'eau à travers les circuits d'eau)
- La machine est rincée dès que la pompe s'arrête (arrêt automatique après 15 secondes environ, soit lorsqu'environ 50 ml d'eau a circulé à travers la machine). On peut interrompre l'opération à tout instant en appuyant à nouveau sur la touche CLEAN .

**Attention:** l'eau qui sort est très chaude! Risque de brûlure!

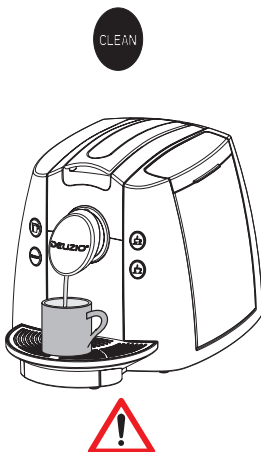



## 12 Fonctionnement

Français

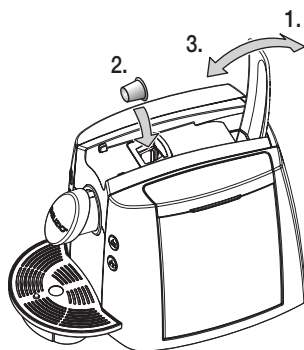

### 5. Préparer un café ou un thé

Pour préparer un café ou un thé, prenez les **capsules DELIZIO®** de votre MIGROS. Il existe différentes qualités de café (même décaféiné) ou de thé. Pour chaque tasse, il faut une capsule.

Avant de préparer le tout premier café/thé ou après un long temps de non-utilisation (ex. après les vacances) il faut nettoyer/rincer les circuits internes de la machine (voir chapitre précédent page 11).



– Avant de commencer à préparer le café ou le thé, vérifier qu'il y a assez d'eau dans le réservoir

1. Relever complètement le **couvercle-levier** vers l'arrière
2. Placer une **capsule DELIZIO®** dans le logement à capsule. La capsule se place automatiquement dans la bonne position.  
**Recommandation: ne pas utiliser les capsules d'un autre fournisseur car cela pourrait endommager la machine**
3. Rabattre complètement le **couvercle-levier**, l'aluminium de la capsule est alors perforé et la capsule est prête pour être ébouillantée

– Placer une tasse sous l'embout d'écoulement

– La machine à capsules DELIZIO® Comfort II dispose d'un dispositif d'arrêt automatique.

La machine est **livrée réglée** de la façon suivante:

-  petite tasse, ex. pour un expresso (contenance 50 ml)
-  moyenne tasse, ex. pour un café (contenance 100 ml)
-  grande tasse, ex. pour un thé (contenance 160 ml)

Programmation de la quantité d'eau (voir page 14).

– Appuyer sur une des trois **touches pour expresso/café/thé**, pour que l'écoulement commence. La pompe projette la quantité d'eau chaude nécessaire dans la capsule et le café/thé s'écoule dans la tasse. La touche enfoncée reste allumée (clignote pendant le processus de chauffe) tandis que les autres éteignent.

**Recommandations:** par sécurité, les touches d'écoulement **ne fonctionnent que lorsque le couvercle-levier est bien fermé**. Si l'on désire préparer un thé après un café ou vice-versa, il faut tout d'abord rincer les circuits (voir page 11), pour ne pas risquer d'en altérer le goût





**Conseil:**

– pour préparer l'expresso utilisez une tasse épaisse et préchauffée pour éviter que le café ne se refroidisse trop vite. On peut préchauffer les tasses en les rinçant à l'eau chaude

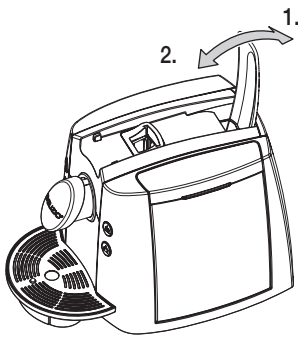

## 6. Une fois le café/le thé préparé

Une fois le café/thé préparé, la capsule usagée est éliminée de son logement comme suit:

1. Relever complètement le **couvercle-levier** vers l'arrière (la capsule tombe dans le réceptacle à capsules).

**Recommandation:** si la capsule est restée un peu plus longtemps dans son logement il se peut qu'elle soit collée. Dans ce cas ouvrir le couvercle, puis le refermer. Si la capsule reste collée, la pousser avec le doigt. Le réceptacle peut contenir une dizaine de capsules usagées, vider régulièrement le réceptacle.

2. Si vous désirez un nouveau café/thé, placez une nouvelle capsule et appuyez sur une des trois touches expresso/café/thé (voir page 12).

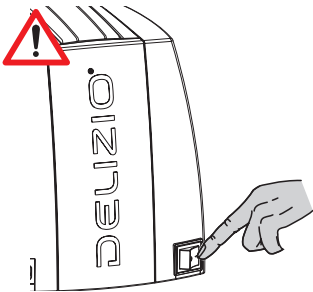

**Conseils de sécurité et d'économie d'énergie:**

– En cas d'absence ou pendant la nuit, **éteignez toujours l'interrupteur principal (à l'arrière de la machine)**. La machine se réchauffe très vite et est prête à l'emploi environ 1 minute après son allumage

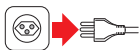

– Si la machine reste longtemps sans servir (ex. vacances) vider le réservoir d'eau et la débrancher





## 14 Fonctionnement

Français

Touches de programmation

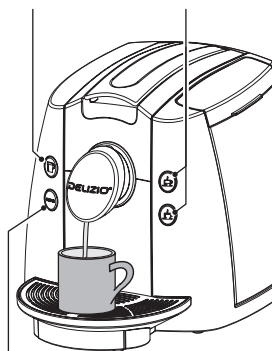

Touche pour revenir à la programmation d'usine

### 7. Programmer la quantité d'eau

Avec la machine à café à capsules **DELIZIO® Comfort II**, il est possible de programmer la quantité d'eau des trois quantités d'écoulement expresso/café/thé et s'adapter ainsi aux désirs individuels.

#### Programmation:

- Appuyer sur la touche de programmation (ex. pour l'expresso) jusqu'à ce que la touche commence à clignoter rapidement (env. 3 secondes). Le processus d'écoulement démarre
- Dès que la quantité dans la tasse correspond à la quantité désirée, appuyer à nouveau sur la touche qui clignote. L'écoulement s'arrête, la quantité est alors programmée et toutes les touches sont allumées. Si les touches écoulement expresso/café/thé clignotent lentement, indiquant que la machine est en train de chauffer

#### Plages de programmation

- ☰ petite tasse (min. 30 ml - max. 70 ml)
- ☷ moyenne tasse (min. 60 ml - max. 140 ml)
- ☶ grande tasse (min. 100 ml - max. 220 ml)

#### Pour revenir à la programmation d'usine:

- Maintenir la touche Clean ☼ jusqu'à ce que toutes les touches s'allument (env. 5 secondes)
- Dès que toutes les touches restent allumées, cela signifie que la machine a retrouvé la programmation d'usine. Si les touches écoulement expresso/café/thé clignotent lentement, indiquant que la machine est en train de chauffer

#### Réglages d'usine

- ☰ petite tasse, 50 ml
- ☷ moyenne tasse, 100 ml
- ☶ grande tasse, 160 ml
- ☼ CLEAN, réglage standard 15 secondes (non programmable)

**Recommandation:** lorsque le réservoir se vide au cours de l'écoulement du café/thé, la machine arrête le processus automatiquement après quelques instants.







## 8. Vider le réceptacle à capsules et le bac égouttoir

Le réceptacle à capsules contient une dizaine de capsules et le bac égouttoir environ 2 dl d'eau. Pour des raisons d'hygiène, nous conseillons de les vider quotidiennement.

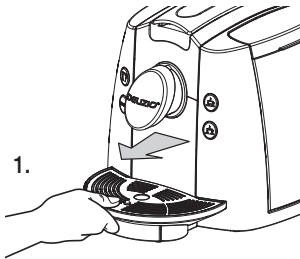

1.

1. Saisir le bac égouttoir et le tirer en le soulevant légèrement

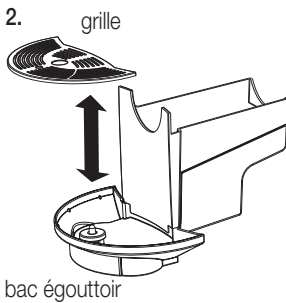

2.

grille

2. Retirer la grille

bac égouttoir

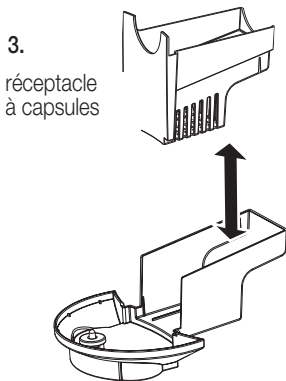

3.

réceptacle  
à capsules

3. Retirer le réceptacle à capsules du bac égouttoir

– Après l'avoir vidé et nettoyé, procéder à l'inverse pour le remettre en place jusqu'à ce qu'il s'encastre





## 16 Nettoyage

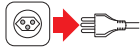

### Machine à café à capsules

- Débrancher la machine avant chaque nettoyage
- Ne jamais plonger la machine à café dans l'eau ni la nettoyer sous l'eau courante

Français

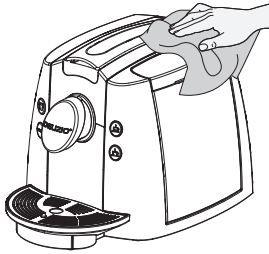

- Ne la nettoyer qu'avec un chiffon humide et la laisser sécher



- Ne pas utiliser d'accessoires ou de produits de nettoyage corrosifs ou abrasifs

### Grille, bac égouttoir et réceptacle à capsules

Laver grille, bac égouttoir et réceptacle à capsules à l'eau chaude additionnée de produit vaisselle. **Ne pas les mettre dans le lave-vaisselle!**

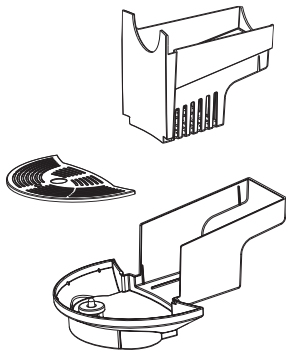



## Réservoir

Le laver à l'eau chaude additionnée de produit vaisselle. **Ne pas le mettre dans le lave-vaisselle!**

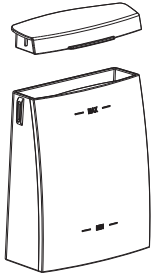



## 18 Détartrage / Entretien

Français



Notre eau potable, dans certains cas et selon la région, peut être très calcaire. Les particules de calcaire, présentes dans l'eau, se déposent dans la machine et peuvent obstruer les circuits et provoquer divers dégâts. Pour éviter de tels problèmes, **vous devez détartrer la machine après la préparation de 300 à 400 cafés/thés ou lorsque l'eau s'écoule mal ou après 3 mois d'utilisation.**

Pour éviter des dommages dus à une mauvaise élimination du calcaire, il est absolument nécessaire de suivre les opérations reportées ci-dessous.

### Important:

- **n'utilisez absolument jamais de vinaigre** pour le détartrage de la machine, car cela l'endommagerait et le café/thé aurait goût de vinaigre!
- les dommages provoqués par un non détartrage ou par un détartrage non conforme **ne sont pas pris en compte par la garantie**
- attention à l'**eau chaude** qui sort
- respecter les **consignes de sécurité** du fabricant du détartrant

1. **Recommandation:** utilisez le détartrant «Pötz-CALC» (art. n° 5020.041) de votre MIGROS, mélangez-en 500 ml «Pötz-CALC» avec 250 ml d'eau (ou un détartrant du commerce). Versez le mélange dans le réservoir d'eau
2. Vérifiez qu'il **n'y a pas de capsule** dans la machine
3. Placer un **grand récipient sous le dispositif d'ébullition** pour recueillir le liquide de détartrage et les résidus de calcaire
4. Allumer la machine à l'aide de l'interrupteur principal (à l'arrière), les touches écoulement café/thé clignotent (bleu) et la touche CLEAN s'allume (vert)
5. Appuyer sur la **touche Clean** (l'eau s'écoule après 15 secondes). Répéter l'opération une fois.

**Attention:** l'eau qui sort est chaude! Risque de brûlures!

6. **Après 20 secondes éteindre la machine à l'aide de l'interrupteur** (à l'arrière) et laisser agir le détartrant pendant 5 minutes
7. **Rallumer la machine** en appuyant sur l'interrupteur principal (à l'arrière)
8. **Répéter les opérations 4 à 7** jusqu'à ce que le réservoir soit vide
9. **Bien rincer le réservoir** et le remplir à nouveau d'eau. Le placer dans la machine
10. Puis **appuyer sur la touche écoulement thé** ( ). Après 160 ml environ, le processus s'arrête automatiquement. Appuyer à nouveau sur la touche jusqu'à ce que le réservoir soit vide
11. **Répéter l'opération 10** pour éliminer les résidus et rincer la machine





## Rangement

19

- Si vous n'utilisez pas la machine à café, éteignez-la et débranchez-la
- Rangez-la dans un endroit sec et propre et hors de portée des enfants
- La température du lieu (par ex. caravane) où la machine est rangée ne doit pas être inférieure à 5 °C, car l'eau en gelant endommagerait les parties internes de la machine

Français

## Elimination



- Déposer gratuitement tout appareil hors d'usage auprès d'un point de vente pour permettre son élimination adéquate
- Eliminer immédiatement tout appareil présentant un défaut dangereux et s'assurer qu'il ne puisse plus être utilisé
- Ne pas le jeter dans les ordures ménagères (protection de l'environnement)





## 20 Problèmes et solutions

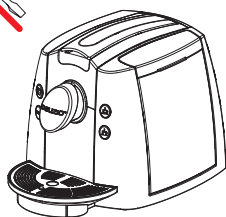

La machine ne doit être réparée que par MIGROS-Service. Des réparations effectuées par des non professionnels et l'emploi de pièces de rechange non originales peuvent présenter un danger pour l'utilisateur.

En cas de réparation non conforme et de dommages éventuels, toute responsabilité est déclinée et la garantie s'arrête.

Si vous ne réussissez pas à résoudre un problème de fonctionnement à l'aide du tableau suivant, adressez-vous au MIGROS-Service Center le plus proche.

**Important:** si la machine ne fonctionne pas ou fonctionne mal, si elle présente un dommage ou si elle est tombée, il faut immédiatement la débrancher.

Français

Problème	Cause éventuelle	Solution	Page
Expresso/café/thé ne sort plus	- le réservoir est vide	- remplir le réservoir	10
	- pompe défectueuse	- s'adresser à MIGROS-Service	
	- la capsule n'est pas (complètement) percée	- prendre une nouvelle capsule / s'adresser à MIGROS-Service	
	- couvercle-levier ouvert	- refermer le couvercle-levier jusqu'à la butée	
Pas d'écoulement expresso/café/thé	- réservoir mal mis en place	- le remettre en place	10
	- pompe défectueuse	- s'adresser à MIGROS-Service	
Expresso/café/thé est froid	- le système de chauffe est défectueux	- s'adresser à MIGROS-Service	
La pompe est bruyante	- le réservoir est vide	- remplir le réservoir	10
	- réservoir mal mis en place	- remplir le réservoir	10
L'eau goutte du dispositif d'ébullition	- la machine est entartrée	- détartrer la machine	18
Quelques gouttes sortent du dispositif d'ébullition surtout au moment où elle chauffe		- la sortie de quelques gouttes d'eau est un fait normal, cela ne représente pas un problème	
L'expresso/café/thé est âcre	- la machine n'a pas été bien rincée après le détartrage	- rincer à nouveau la machine	18
	- la date du café est dépassée	- prendre une nouvelle capsule	
Toutes les touches écoulement clignotent très vite	- problème électronique	- s'adresser à MIGROS-Service	
La quantité programmée n'est pas bonne	- réservoir vide	- expulser la capsule - remplir le réservoir et appuyer sur la touche CLEAN	10
	- modifier la programmation	- reprogrammer la quantité	14
La machine s'arrête toute	- Dosage de la quantité d'eau défectueux	- s'adresser à MIGROS-Service	
	- réservoir vide	- Par sécurité, l'écoulement du café/thé s'arrête tout seul	14





## Données techniques

21

Tension de réseau	230 V / 50 Hz
Puissance nominale	1000 W max.
Dimensions	env. 250 x 380 x 260 mm (l x P x H)
Longueur du cordon	max. 1.50 m
Poids (sans eau)	env. 5.65 kg
Contenance réservoir	max. 1.1 l
Matériaux – corps / réservoir	plastique
Antiparasité	selon norme UE
Homologation / Conformité	S+ , CE / RoHS
Produit garanti	2 ans
Service garanti	5 ans

Français

Sous réserve de modifications de fabrication et de réalisation dans l'intérêt du progrès technique.

# MIGROS

FÉDÉRATION DES COOPÉRATIVES MIGROS, CH-8031 Zurich





## 22 Index

Français

	Page		Page
<b>A</b> propos de ce mode d'emploi	3	<b>P</b> lacer la capsule	12
Allumer la machine	11	Préchauffer	11
Aperçu de l'appareil et des éléments	4	Préparer expresso/café/thé	12
Première mise en marche	8	Problèmes et solutions	20
		Programmer la quantité d'eau	14
<b>B</b> ref mode d'emploi	6		
<b>C</b> apsules	12	<b>R</b> angement	19
Chauffer	11	Remplissage du réservoir d'eau	10
Consignes de sécurité	2	Rincer la machine	11
		<b>S</b> olutions des problèmes	22
<b>D</b> éballage	3	<b>U</b> tilisation	8
Détartrage	18		
Données techniques	21	<b>V</b> ider le réceptacle à capsules	15
<b>E</b> au	10		
Elimination	19		
Entretien	18		
Eteindre	13		
Fonctionnement	8		
Installer la machine	9		
Interrupteur principal	11		
<b>M</b> ettre la machine en marche	8		
<b>N</b> ettoyage	16		













## F Garantie



**2 JAHRE PRODUKT-GARANTIE**  
**2 ANS DE GARANTIE DE PRODUIT**  
**2 ANNI DI GARANZIA**

MIGROS garantit, pour la durée de deux ans à partir de la date d'achat, le fonctionnement correct de l'objet acquis et son absence de défauts.

MIGROS peut choisir la modalité d'exécution de la prestation de garantie entre la réparation gratuite, le remplacement par un produit équivalent ou le remboursement du prix payé. Toutes les autres prétentions sont exclues.

La garantie n'inclut pas l'usure normale, ni les conséquences d'un traitement non approprié, ni l'endommagement par l'acheteur ou un tiers, ni les défauts dus à des circonstances extérieures.

La garantie n'est valable que si les réparations ont exclusivement été effectuées par le service après-vente MIGROS ou par les services autorisés par MIGROS.

Nous vous prions de bien vouloir conserver soigneusement le certificat de garantie ou le justificatif de l'achat (quittance, facture). Sans celui-ci aucune réclamation



**5 JAHRE SERVICE-GARANTIE**  
**5 ANS DE SERVICE APRÈS-VENTE**  
**5 ANNI DI GARANZIA DI SERVIZIO**

MIGROS garantit un service après-vente pour la durée de cinq ans. Les articles nécessitant un service d'entretien ou une réparation sont repris à chaque point de vente.



**M-INFOLINE**  
**0848 84 0848**  
**[www.migros.ch](http://www.migros.ch)**

Vous avez des questions? M-Infoline est là pour vous aider: 0848 84 0848 du lundi au vendredi de 8 h à 18 h 30

(8 cts/min. de 8 h à 17 h,

4 cts/min. de 17 h à 18 h 30).

E-Mail: [m-infoline@mgb.ch](mailto:m-infoline@mgb.ch)

