

# SONY®

2-661-360-31(1)



Digital Video Camera Recorder

## HANDYCAM®



Bedienungsanleitung \_\_\_\_\_ **DE**

Bedieningshandleiding \_\_\_\_\_ **NL**

**DCR-DVD105E/DVD205E/DVD304E/  
DVD305E/DVD605E/DVD705E/  
DVD755E**

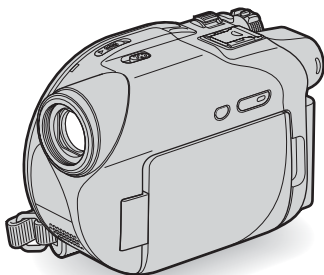

# Bitte zuerst lesen

Lesen Sie diese Anleitung sorgfältig durch, bevor Sie das Gerät in Betrieb nehmen, und bewahren Sie sie zum späteren Nachschlagen auf.

## ACHTUNG

**Um Feuer- oder Berührungsgefahr zu verringern, setzen Sie das Gerät weder Regen noch Feuchtigkeit aus.**

## ACHTUNG

Ersetzen Sie die Batterie bzw. den Akku ausschließlich durch eine Batterie bzw. einen Akku des andedebenen Typs. Andernfalls besteht Feuer- oder Verletzungsgefahr.

## Für Kunden in Deutschland

Entsorgungshinweis: Bitte werfen Sie nur entladene Batterien in die Sammelboxen beim Handel oder den Kommunen. Entladen sind Batterien in der Regel dann, wenn das Gerät abschaltet und signalisiert „Batterie leer“ oder nach längerer Gebrauchsdauer der Batterien „nicht mehr einwandfrei funktioniert“. Um sicherzugehen, kleben Sie die Batteriepole z.B. mit einem Klebestreifen ab oder geben Sie die Batterien einzeln in einen Plastikbeutel.

## Für Kunden in Europa

CLASS 1 LASER PRODUCT  
LASER KLASSE 1  
LUOKAN 1 LASERLAITE  
KLASS 1 LASERAPPARAT

## ACHTUNG

Elektromagnetische Felder bestimmten Frequenzen können Bild und Ton dieses digitalen Camcorders beeinflussen.

Dieses Produkt wurde geprüft und erfüllt die EMC-Richtlinie, sofern Verbindungskabel von unter 3 m Länge verwendet werden.

## Hinweis

Wenn eine laufende Datenübertragung aufgrund statischer Aufladung oder elektromagnetischer Störeinflüsse abgebrochen wird, starten Sie die verwendete Anwendung neu, oder ziehen Sie das Kommunikationskabel (USB usw.) ab, und schließen Sie es wieder an.



**Entsorgung von gebrauchten elektrischen und elektronischen Geräten (anzuwenden in den Ländern der Europäischen Union und anderen europäischen**

**Ländern mit einem separaten Sammelsystem für diese Geräte)**

Das Symbol auf dem Produkt oder seiner Verpackung weist darauf hin, dass dieses Produkt nicht als normaler Haushaltsabfall zu behandeln ist, sondern an einer Annahmestelle für das Recycling von elektrischen und elektronischen Geräten abgegeben werden muss. Durch Ihren Beitrag zum korrekten Entsorgen dieses Produkts schützen Sie die Umwelt und die Gesundheit Ihrer Mitmenschen. Umwelt und Gesundheit werden durch falsches Entsorgen gefährdet. Materialrecycling hilft, den Verbrauch von Rohstoffen zu verringern. Weitere Informationen über das Recycling dieses Produkts erhalten Sie von Ihrer Gemeinde, den kommunalen Entsorgungsbetrieben oder dem Geschäft, in dem Sie das Produkt gekauft haben. Betroffenes Zubehör: Fernbedienung, Mikrofon (für DCR-DVD304E/DVD305E/DVD755E)

## Hinweise zur Verwendung

### Ihr Camcorder wird mit zwei Anleitungen ausgeliefert.

- „Bedienungsanleitung“ (dieses Handbuch)
  - „Erste Schritte“ mit Informationen zur Verwendung des Camcorders mit einem Computer (auf der mitgelieferten CD-ROM)\*
- \* Die Modelle DCR-DVD105E/DVD205E/DVD304E/DVD605E/DVD705E werden ohne das Handbuch „Erste Schritte“ ausgeliefert, da sie nicht an einen Computer angeschlossen werden können.

### Hinweise zu den für diesen Camcorder geeigneten DVDs

Sie können nur 8-cm-DVD-Rs, 8-cm-DVD-RWs und 8-cm-DVD+RWs verwenden. Kaufen Sie DVDs mit den unten gezeigten Logos. Einzelheiten hierzu finden Sie auf Seite 12.



### Hinweise zu den für diesen Camcorder geeigneten „Memory Stick“-Typen (für DCR-DVD304E/DVD305E/DVD755E)

„Memory Sticks“ sind in zwei Formaten erhältlich. Sie können einen „Memory Stick Duo“ mit dem Logo **MEMORY STICK DUO** oder **MEMORY STICK PRO DUO** verwenden (S.131).

„Memory Stick Duo“ (Dieses Format im Camcorder verwendet werden.)



„Memory Stick“ (Dieses Format kann nicht im Camcorder verwendet werden.)



- Außer dem „Memory Stick Duo“ werden keine weiteren Speicherkarten unterstützt.

- „Memory Stick PRO“ und „Memory Stick PRO Duo“ können nur zusammen mit „Memory Stick PRO“-kompatiblen Geräten verwendet werden.

### Verwenden eines „Memory Stick Duo“ mit einem „Memory Stick“-kompatiblen Gerät (für DCR-DVD304E/DVD305E/DVD755E)

Der „Memory Stick Duo“ muss in den Memory Stick Duo-Adapter eingesetzt werden.

Memory Stick Duo-Adapter



DE

### Hinweise zur Verwendung des Camcorders

- Halten Sie den Camcorder nicht an den folgenden Teilen.

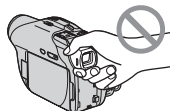

Sucher



LCD-Bildschirm

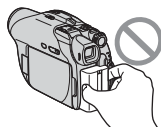

Akku

- Der Camcorder ist nicht staubdicht, spritzwassergeschützt oder wasserdicht. Weitere Informationen finden Sie unter „Wartung und Sicherheitsmaßnahmen“ (S.135).
- Damit die DVDs nicht beschädigt werden oder Ihre Aufnahmen nicht verloren gehen, führen Sie auf keinen Fall folgende Aktionen durch, wenn eine der Anzeigen des Schalters POWER (S.21) oder die Anzeige ACCESS leuchtet (S.25):
  - Den Akku herausnehmen oder das Kabel des Netzteils abziehen
  - Den Camcorder mechanischen Erschütterungen oder Vibrationen aussetzen

## Bitte zuerst lesen (Fortsetzung)

- Wenn Sie den Camcorder über ein USB-Kabel an ein anderes Gerät anschließen, achten Sie darauf, dass Sie den Stecker richtig herum einstecken. Wenn Sie den Stecker mit Gewalt falsch herum einstecken, kann der Anschluss beschädigt werden, und es kann zu Fehlfunktionen des Camcorders kommen.

### Hinweise zu Menüoptionen, LCD-Bildschirm, Sucher und Objektiv

- Abgeblendete Menüoptionen stehen unter den aktuellen Aufnahme- bzw. Wiedergabebedingungen nicht zur Verfügung.
- Der LCD-Bildschirm und der Sucher werden mit einer Hochpräzisionstechnologie hergestellt, so dass der Anteil der effektiv nutzbaren Bildpunkte bei über 99,99 % liegt. Dennoch können schwarze und/oder helle Lichtpunkte (weiß, rot, blau oder grün) permanent auf dem LCD-Bildschirm und im Sucher zu sehen sein. Dies ist aber normal.

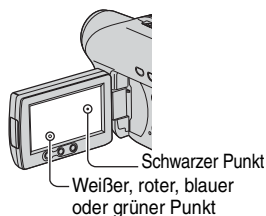

- Setzen Sie den LCD-Bildschirm, den Sucher und das Objektiv nicht längere Zeit direktem Sonnenlicht aus, da dies zu Störungen führen kann. Seien Sie vorsichtig, wenn Sie in der Nähe eines Fensters oder im Außenbereich aufnehmen.
- Richten Sie den Camcorder nicht auf die Sonne. Andernfalls kann es zu Fehlfunktionen am Camcorder kommen. Nehmen Sie die Sonne nur bei mäßiger Helligkeit (z. B. in der Dämmerung) auf.

### Hinweise zur Aufnahme

- Testen Sie vor dem Starten der eigentlichen Aufnahme die Aufnahmefunktion, um sicherzugehen, dass Bild und Ton ohne Probleme aufgenommen werden. Die Aufnahmen auf einer DVD-R können nicht gelöscht werden. Verwenden Sie eine DVD-RW/DVD+RW für die Testaufnahme (S.12).
- Wenn es aufgrund einer Fehlfunktion des Camcorders, der Speichermedien usw. zu Störungen bei der Aufnahme oder Wiedergabe kommt, besteht kein Anspruch auf Schadenersatz für die nicht erfolgte oder beschädigte Aufnahme.
- Das Farbfernsehensystem hängt vom jeweiligen Land oder der Region ab. Um Ihre Aufnahmen auf einem Fernsehschirm wiedergeben zu können, benötigen Sie ein PAL-Fernsehgerät.
- Fernsehsendungen, Filme, Videoaufnahmen und anderes Material können urheberrechtlich geschützt sein. Das unberechtigte Aufzeichnen solchen Materials verstößt unter Umständen gegen das Urheberrecht. Sie dürfen kein urheberrechtlich geschütztes Material auf den Camcorder aufnehmen.

### Hinweise zu dieser Anleitung

- Die in der vorliegenden Anleitung verwendeten Bilder von LCD-Bildschirm und Sucher wurden mit einer digitalen Kamera aufgenommen und sind nicht zwangsläufig identisch mit dem, was Sie sehen.
- Das Design und die Spezifikationen von Aufnahmemedien und Zubehör können ohne Vorankündigung geändert werden.
- Die Abbildungen in dieser Anleitung beziehen sich auf das Modell DCR-DVD305E.
- Der Begriff Disc oder DVD in dieser Anleitung bezieht sich auf 8-cm-DVDs.
- Die verfügbaren Operationen richten sich nach der verwendeten DVD. Die folgenden Logos werden für die verschiedenen DVD-Formate verwendet.

DVD  
-R

DVD  
-RW

DVD  
+RW

- Zur Veranschaulichung der Bedienung des Camcorders sind die Bildschirmmenüs in dieser Anleitung in der jeweiligen Landessprache abgebildet. Ändern Sie gegebenenfalls die Sprache für die Bildschirmmenüs, bevor Sie den Camcorder verwenden (S.80).

### **Hinweis zum Carl Zeiss-Objektiv**

Der Camcorder ist mit einem Carl Zeiss-Objektiv ausgestattet, einer gemeinsamen Entwicklung von Carl Zeiss, Deutschland, und der Sony Corporation. Dieses Objektiv ermöglicht eine hervorragende Bildqualität. Bei diesem Objektiv kommt das Messsystem MTF\* für Videokameras zum Einsatz. Die Qualität des Objektivs entspricht der bewährten Qualität der Carl Zeiss-Objektive.

- \* MTF steht für Modulation Transfer Function. Der Wert gibt die Lichtmenge an, die vom Motiv in das Objektiv gelangt.

# Inhalt



## Aufnehmen mit der DVD Handycam

Welche Möglichkeiten bietet die DVD Handycam.....	10
Auswählen einer DVD.....	12
Verwenden Ihrer DVD Handycam.....	14

## Vorbereitungen

Schritt 1: Überprüfen des mitgelieferten Zubehörs .....	16
Schritt 2: Laden des Akkus .....	17
Schritt 3: Einschalten und richtiges Festhalten des Camcorders.....	21
Schritt 4: Einstellen des LCD-Bildschirms und des Suchers.....	22
Schritt 5: Verwenden des Berührungsbildschirms .....	23
Schritt 6: Einstellen von Datum und Uhrzeit .....	24
Schritt 7: Einlegen einer DVD oder Einsetzen eines „Memory Stick Duo“ .....	25
Schritt 8: Auswählen des Bildformats (16:9 oder 4:3) der Aufnahme (DCR-DVD205E/DVD304E/DVD305E/DVD705E/DVD755E).....	28



## Easy Handycam – Verwenden des Camcorders mit automatischen Einstellungen

Easy Handycam-Modus.....	30
Einfaches Aufnehmen.....	32
Einfaches Abspielen .....	34
Vorbereiten für das Abspielen auf einem DVD-Gerät (Abschließen).....	36



## Aufnahme/Wiedergabe

Aufnahme.....	38
Wiedergabe.....	40
Funktionen für Aufnahme/Wiedergabe usw.....	42

### Aufnahme

- So verwenden Sie den Zoom
- So können Sie mit besserer Raumklangwirkung aufnehmen (5.1-Kanal-Raumklang) (für DCR-DVD304E/DVD305E/DVD755E)
- So können Sie in einer dunklen Umgebung aufnehmen (NightShot plus)

- So stellen Sie die Belichtung für Gegenlichtaufnahmen ein (BACK LIGHT)
- So stellen Sie den Fokus auf ein Motiv außerhalb der Mitte ein
- So legen Sie die Belichtung für das ausgewählte Motiv fest
- So nehmen Sie im Spiegelmodus auf
- So verwenden Sie Spezialeffekte
- So verwenden Sie ein Stativ
- So befestigen Sie den Schulterriemen

### **Wiedergabe**

- So verwenden Sie den Wiedergabe-Zoom
- So spielen Sie eine Folge von Standbildern ab (Diashow)

### **Aufnahme/Wiedergabe**

- So überprüfen Sie die Akkurestladung
- So schalten Sie das Bestätigungssignal aus
- So initialisieren Sie die Einstellungen (RESET)
- Position und Funktion anderer Teile

Überprüfen/Löschen der letzten Szene (Rückschau/Rückschau – Löschen) .....	46
Anzeigen beim Aufnehmen/Wiedergeben .....	47
Fernbedienung (DCR-DVD304E/DVD305E/DVD755E) .....	49
Anzeigen des Bildes auf einem Fernsehgerät .....	50



## **Wiedergabe auf DVD-Geräten**





Vorbereiten der Disc für die Wiedergabe auf DVD-Geräten oder DVD-Laufwerken (Abschließen) .....	52
Abspielen einer DVD auf DVD-Playern usw. ....	56
Abspielen einer DVD auf einem Computer mit einem DVD-Laufwerk ....	57

## **Verwenden der bespielten Disc (DVD-RW/DVD+RW)**

Aufnahmen weiterer Szenen auf eine abgeschlossene Disc .....	59
Löschen aller Szenen auf der Disc (Formatieren) .....	60

## **Einstellen der Setup-Optionen**

Einstellen der Setup-Optionen .....	62
Setup-Optionen .....	64
 KAMERAEinst. ....	66
Optionen zum Einstellen des Camcorders für die jeweiligen Aufnahmebedingungen (BELICHTUNG/WEISSABGL./STEADYSHOT usw.)	
 FOTO Einst. ....	71
Einstellungen für Standbilder (BILD SERIE/QUALITÄT/BILDGRÖSSE usw.)	

 <b>BILDANWEND</b> .....	73
Spezialeffekte für Bilder und Zusatzfunktionen für die Aufnahme/Wiedergabe (BILDEFFEKT/DIGIT.EFFEKT usw.)	
 <b>DISC EINST (DCR-DVD105E/DVD205E/DVD605E/DVD705E) /</b>  <b>MEDIUM EINST (DCR-DVD304E/DVD305E/DVD755E)</b> .....	75
Einstellungen für Discs und „Memory Stick Duo“ (FORMATIEREN/ABSCHLIESSEN/AUFHEBEN usw.)	
 <b>STD.EINST</b> .....	76
Einstellungen für die Aufnahme auf Disc und weitere grundlegende Einstellungen (AUFN.MODUS/LCD/SUCHER/USB-GESCHW. usw.)	
 <b>ZEIT/LANGU</b> .....	80
(UHR EINSTEL./LAND EINST./LANGUAGE usw.)	
<b>Anpassen des persönlichen Menüs</b> .....	81

### Bearbeiten von Aufnahmen mit der DVD Handycam

Kopieren von Standbildern (DCR-DVD304E/DVD305E/DVD755E) .....	83
Einsetzen eines „Memory Stick Duo“ (DCR-DVD304E/DVD305E/DVD755E) .....	85
Bearbeiten der Originaldaten .....	86
Erstellen der Playlist .....	87
Wiedergeben der Playlist .....	90

### Überspielen und Drucken

Überspielen auf Videorecorder oder DVD-Geräte .....	92
Aufnahmen von einem Fernsehgerät, Videorecorder oder DVD-Player (DCR-DVD305E/DVD755E) .....	94
Drucken aufgenommener Bilder (PictBridge-kompatibler Drucker) (DCR-DVD305E/DVD755E) .....	96
Buchsen zum Anschließen externer Geräte .....	98

### Verwenden eines Computers (DCR-DVD305E/DVD755E)

Bevor Sie das Handbuch „Erste Schritte“ auf Ihrem Computer lesen .....	99
Installieren der Software und des Handbuchs „Erste Schritte“ .....	101
Das Handbuch „Erste Schritte“ .....	104



## Störungsbehebung

Störungsbehebung .....	105
Warnanzeigen und -meldungen .....	123

## Weitere Informationen

Verwenden des Camcorders im Ausland .....	128
Die Disc .....	130
„Memory Stick“ (DCR-DVD304E/DVD305E/DVD755E) .....	131
Der „InfoLITHIUM“-Akku .....	133
Wartung und Sicherheitsmaßnahmen .....	135
Technische Daten .....	139

## Glossar, Index

Glossar .....	142
Index .....	144



# Welche Möglichkeiten bietet die DVD Handycam

Die DVD Handycam nimmt das Bildmaterial auf einer 8-cm DVD\* auf. Dieses Medium ist praktischer als eine Videokassette und bietet mehr Möglichkeiten.

## Einfaches Aufnehmen schöner Bilder

### Kein Zurückspulen zum Start der Aufnahme (S.32, 38)

Die Aufnahmen werden in leeren Bereichen der Disc gespeichert, und daher können Sie Ihr Bildmaterial nicht versehentlich überschreiben.

Sie müssen vor der Aufnahme nicht zurückspulen und können daher sofort mit dem Aufnehmen beginnen.

Auf einer Disc können Filme und Standbilder gespeichert werden.

- Standbilder können auf der Disc oder dem „Memory Stick Duo“ gespeichert werden.
- Manche Modelle unterstützen keine Aufnahmen auf einem „Memory Stick Duo.“

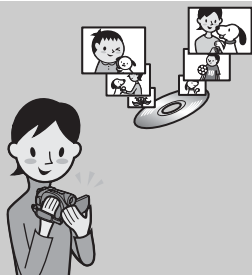

### Sie können die gewünschten Szenen rasch über den Bildschirm VISUAL INDEX auffinden (S.34, 40).

Im Bildschirm VISUAL INDEX können Sie den Inhalt einer DVD auf einen Blick sehen. Sie brauchen nur die Szene zu berühren, die Sie sehen möchten.

DVDs unterliegen keinem Verschleiß, unabhängig davon, wie oft sie abgespielt werden. Daher bleiben Ihre Aufnahmen für immer erhalten.

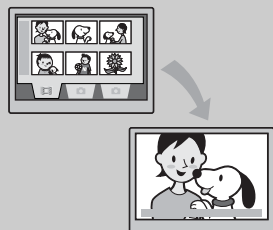

### Aufnahmen im Breitbildformat und mit 5.1-Kanal-Raumklang (S.28, 42)

Sie können mit hoher Qualität im Breitbildformat aufnehmen. Das Bild wird auf dem LCD-Bildschirm genauso wie auf einem 16:9-Breitbildfernsehgerät angezeigt. Sie können auch realistischen 5.1-Kanal-Raumklang direkt auf die DVD aufnehmen.

- Das Aufnehmen im Breitbildformat und mit 5.1-Kanal-Raumklang wird von manchen Modellen nicht unterstützt.



\* DVD (Digital Versatile Disc) ist eine optische Disc mit hoher Speicherkapazität.

## Aufgenommene DVDs können auf vielen verschiedenen Geräten abgespielt werden

### Abspielen auf einem DVD-Player oder einem DVD-Laufwerk (S.36, 52)

Sie können die aufgenommenen und abgeschlossenen\*\* Discs können auf einem DVD-Player, DVD-Recorder oder DVD-Computerlaufwerk abspielen, das 8-cm-DVDs unterstützt.

Wenn Sie die DVD abschließen, können Sie Diashows mit Standbildern sowie DVD-Menüs für den schnellen Zugriff auf die Szenen erstellen.



### Abspielen mit einem Breitbildfernsehergerät und einer Heimkinoanlage (S.42, 50)

Aufnahmen im Breitbildformat können auf einem Breitbildfernsehergerät mit vollständigem Panoramaeffekt wiedergegeben werden. Der 5.1-Kanal-Raumklang auf den DVDs kann über eine Heimkinoanlage wiedergegeben werden.

- Das Aufnehmen im Breitbildformat und mit 5.1-Kanal-Raumklang wird von manchen Modellen nicht unterstützt.



## Anschließen der DVD Handycam an einen Computer

- Manche Modelle können nicht an einen Computer angeschlossen werden.

### Datenübertragung mit hoher Geschwindigkeit (S.99)

Die Bilddaten können mit hoher Geschwindigkeit auf einen Computer übertragen werden, ohne dass Sie sie abspielen müssen.

Computer mit einem Hi-Speed USB-Anschluss (USB 2.0) ermöglichen eine noch schnellere Datenübertragung.

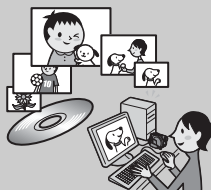

### Bearbeiten und Kopieren der Aufnahmen mit der mitgelieferten Software (S.99)

In der mit ihrer DVD Handycam gelieferten Software Picture Package können Sie die Aufnahmen auf der DVD mit Musik und Effekten versehen. Sie können die Discs auf einfache Weise kopieren und so Ihre Aufnahmen mit Verwandten und Freunden teilen.

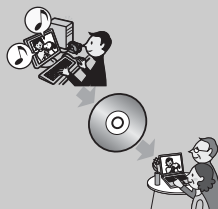



\*\* Abschließen: Ein Vorgang, durch den die aufgenommene DVD auf anderen DVD-Geräten abgespielt werden kann (siehe Seite 36 und 52).

# Auswählen einer DVD

Die DVD Handycam ist mit 8-cm-Discs in den Formaten DVD-R, DVD-RW und DVD+RW kompatibel. 12-cm-Discs werden nicht unterstützt.

## Aufnahmeformat für DVD-RW









Wenn Sie auf eine DVD-RW aufnehmen, können Sie das Aufnahmeformat VIDEO oder VR verwenden. In dieser Anleitung wird der Modus VIDEO als  und der Modus VR als  angegeben.

	Ein Aufnahmeformat, das mit den meisten DVD-Geräten kompatibel ist, besonders nach dem Abschließen. Im Modus VIDEO kann nur das letzte Bild gelöscht werden.
	Ein Aufnahmeformat, bei dem die anschließende Bearbeitung mit der DVD Handycam möglich ist (Löschen von Bildern und Ändern ihrer Reihenfolge). Die DVD kann nach dem Abschließen auf jedem DVD-Gerät abgespielt werden, das den Modus VR unterstützt*1.

DVD- und Aufnahmeformate  Glossar (S.142)

## DVD-Formate und unterstützte Funktionen

Die Zahlen in Klammern ( ) verweisen auf Seiten in dieser Anleitung.

DVD-Typen und Logos	DVD-R	DVD-RW		DVD+RW
				
In dieser Anleitung verwendete Logos				
				
Aufnehmen von Filmmaterial im Format 16:9 (Breitbild) und 4:3 auf dieselbe DVD*2 (28)	●	●	●	–
Sofortiges Löschen der letzten Aufnahme (46)	–	●	●	●
Löschen beliebiger Aufnahmen (86)	–	–	●	–
Bearbeiten von Aufnahmen mit dem Camcorder (86)	–	–	●	–
Wiederholtes Verwenden einer DVD, selbst wenn diese abgeschlossen ist*3 (60)	–	●	●	●
Abspielen der abgeschlossenen DVD auf anderen DVD-Geräten (36, 52)	●	●	●*1	●
Abspielen der DVD auf anderen DVD-Geräten, selbst wenn sie nicht abgeschlossen ist (52)	–	–	–	●*4
Erstellen eines DVD-Menüs beim Abschließen der DVD (55)	●	●	–	●

\*1 Schlagen Sie in der Bedienungsanleitung Ihres DVD-Geräts nach, ob der Modus VR der DVD-RW unterstützt wird.

\*2 Standbilder können auf allen DVD-Formaten aufgenommen werden.

\*3 Durch das Formatieren werden alle Aufnahmen gelöscht, und die DVD wird wieder in ihren leeren Originalzustand gebracht (S.60). Formatieren Sie auch neue DVDs mit der DVD Handycam (S.25).

\*4 Legen Sie keine DVD+RW, die noch nicht abgeschlossen ist, in ein Computerlaufwerk ein, da es sonst zu Problemen kommen kann.

## Aufnahmedauer

Aufnahmedauer pro Seite  
Die minimale Aufnahmedauer ist in Klammern angegeben.

Einheiten: Minuten

Aufnahmemodus	Aufnahmedauer
HQ (High Quality)	ca. 20 (18)
SP (Standard Play)	ca. 30 (18)
LP (Long Play)	ca. 60 (44)

Die DVD Handycam verwendet das VBR-Format (Variable Bit Rate), um die Bildqualität automatisch während der Aufnahme anzupassen. Durch diese Technologie variiert die Aufnahmedauer auf einer DVD.

Filme mit schnellen Bewegungen und komplexe Bilder werden mit einer höheren Bitrate aufgenommen, und dies führt zu einer Verringerung der Gesamtaufnahmezeit.  
VBR  Glossar (S.143)

- Die verfügbare Aufnahmedauer für Filme verringert sich, wenn die DVD auch Standbilder enthält.

## DVD-Verwendung

Wir empfehlen aus Gründen der Zuverlässigkeit die Verwendung von Sony-Discs oder Discs mit dem Logo  \* (for VIDEO CAMERA) für Ihre DVD Handycam.

- Wenn Sie andere DVDs verwenden, ist die Qualität der Aufnahme/Wiedergabe nicht gewährleistet, und Sie können die Disc möglicherweise nicht aus der DVD Handycam herausnehmen.

\* Je nachdem, wo Sie sie gekauft haben, ist die Disc mit dem Kennzeichen  versehen.

## Verwenden von doppelseitigen DVDs

Bei einer doppelseitigen DVD können Sie auf beide Seiten des Mediums aufnehmen.

### Aufnahmen auf Seite A

Legen Sie die DVD so in die DVD Handycam ein, dass das Symbol  in der Mitte nach außen zeigt, und drücken Sie, bis sie mit einem Klicken einrastet.

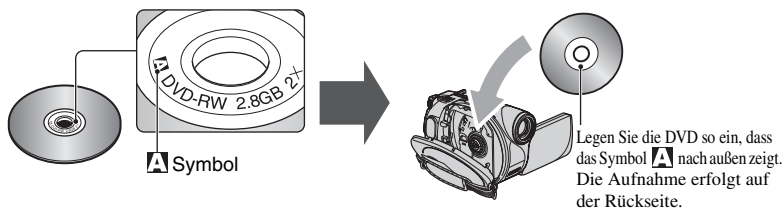

- Achten Sie bei doppelseitigen DVDs darauf, dass keine Fingerabdrücke auf die Oberfläche gelangen.
- Wenn Sie eine doppelseitige DVD in Ihrer DVD Handycam verwenden, erfolgt die Aufnahme/Wiedergabe nur auf der betreffenden Seite. Sie können nicht die andere Seite verwenden, wenn die DVD in die DVD Handycam eingelegt ist. Sie müssen die DVD herausnehmen und umdrehen, um die andere Seite zu verwenden.
- Die folgenden Operationen werden auf beiden Seiten einer doppelseitigen DVD durchgeführt.
  - Abschließen (S.52)
  - Abschließen aufheben (DVD-RW: VIDEO-Modus) (S.59)
  - Formatieren (S.60)

# Verwenden Ihrer DVD Handycam

## 1 Vorbereiten

(siehe Seite 16 bis 28) Wählen Sie die am besten geeignete DVD aus.



### Wiederholtes Verwenden der DVD

Speichern der  
Aufnahmen

Wiederholtes  
Verwenden einer  
DVD

### Was möchten Sie nach dem Aufnahmen tun?

Löschen und Bearbeiten  
der Aufnahmen mit der  
DVD Handycam

Abspielen der  
DVD auf  
unterschiedlichen  
DVD-Geräten

Die DVD kann auf  
unterschiedlichen DVD-  
Geräten abgespielt werden.

Die DVD kann auch dann  
abgespielt werden, wenn  
sie nicht abgeschlossen ist.

\* Wählen Sie den Modus in  
der DVD Handycam aus,  
und formatieren Sie die  
DVD (S.25).

DVD  
-R

DVD  
-RW

VR\*

VIDEO\*

DVD  
+RW

## 2 Aufnehmen, Löschen und Bearbeiten

(siehe Seite 32, 38,  
46 und 86)

Sie können die  
Aufnahmen  
nicht löschen.

Sie können die  
Aufnahmen jederzeit  
löschen oder  
bearbeiten (S.86).

Sie können nur die  
zuletzt aufgenommenen  
Bilder löschen (S.46).

## 3 Abspielen mit der DVD Handycam

(siehe Seite 34 und 40)

Sie können auch ein Fernsehgerät zur Anzeige  
anschließen (S.50).

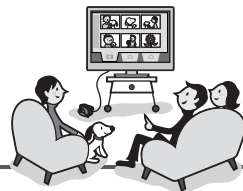

Fortsetzung auf der rechten Seite

#### ④ Abspielen auf einem anderen DVD-Gerät

(siehe Seite 52 und 56)

Wenn Sie eine mit der DVD Handycam aufgenommene Disc auf anderen DVD-Geräten abspielen möchten, müssen Sie die Disc zuerst abschließen.

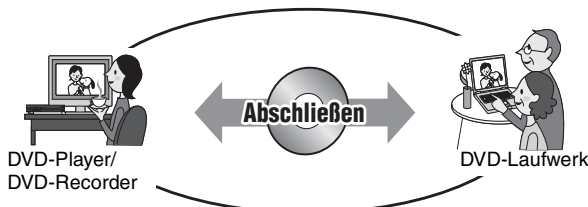

- Je weniger Material sich auf der Disc befindet, desto schneller wird das Abschließen durchgeführt.

Die Funktionen einer abgeschlossenen Disc hängen von Ihrem Format ab.

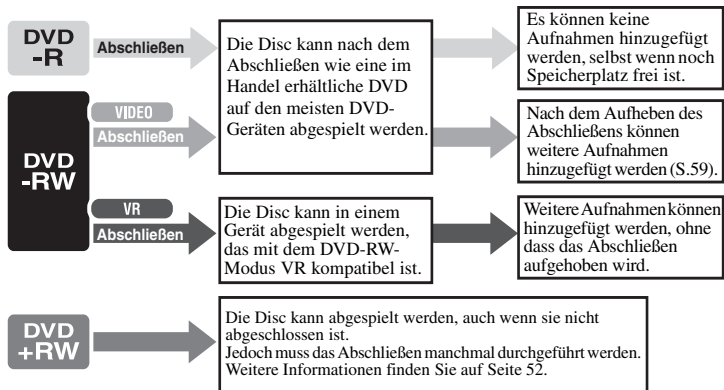

#### Kompatibilität mit Abspielgeräten

Es ist nicht gewährleistet, dass die aufgenommenen DVDs auf jedem DVD-Gerät abgespielt werden können. Schlagen Sie in der Bedienungsanleitung Ihres DVD-Geräts nach, oder wenden Sie sich an Ihren Händler.

# Schritt 1: Überprüfen des mitgelieferten Zubehörs

Überprüfen Sie, ob folgendes Zubehör mit dem Camcorder geliefert wurde. Die Zahl in Klammern gibt jeweils die Anzahl des mitgelieferten Zubehörs an.

- Discs und der „Memory Stick Duo“ sind nicht im Lieferumfang enthalten.

Netzteil (1) (S.17)

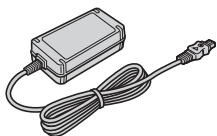

Netzkabel (1) (S.17)



A/V-Verbindungskabel (1) (S.50, 92, 94, 98)



USB-Kabel (1) (S.96, 98)  
(für DCR-DVD305E/DVD755E)

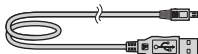

Drahtlose Fernbedienung (1) (S.49)  
(für DCR-DVD304E/DVD305E/DVD755E)



Eine Lithiumknopfzelle ist bereits eingelegt.

Wiederaufladbarer Akku  
NP-FP50 (1) (S.18)

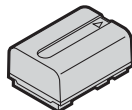

Reinigungstuch (1)

Schutzabdeckung (1) (S.98)  
(für DCR-DVD304E/DVD305E/DVD755E)  
Am Camcorder angebracht.

Objektivabdeckung (1) (S.21)

Surround Mikrofon ECM-L100 (1) (S.42)  
(für DCR-DVD304E/DVD305E/DVD755E)

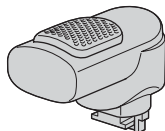

CD-ROM „Picture Package 1.8.1“ (1)  
(S.99) (für DCR-DVD305E/DVD755E)

CD-ROM „Nero Express 6“ (1)  
(S.99) (für DCR-DVD105E/DVD205E/  
DVD304E/DVD605E/DVD705E)

Sie können die mit dem Camcorder  
aufgenommene Disc auf die 12-cm-DVD  
kopieren.

Bedienungsanleitung (dieses Dokument) (1)

## So bringen Sie die Objektivabdeckung an

Befestigen Sie das Band der  
Objektivabdeckung mit einer Schlinge an  
den Metallteilen des Halteriemens.

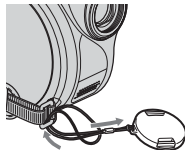





## Schritt 2: Laden des Akkus (Fortsetzung)

### 5 Wenn der Akku vollständig geladen ist, erlischt die Ladeanzeige CHG. Ziehen Sie dann das Kabel des Netzteils von der Buchse DC IN am Camcorder ab.

- Nehmen Sie beim Trennen des Netzteils den Camcorder in die eine und den Gleichstromstecker in die andere Hand.

### So nehmen Sie den Akku ab

Schieben Sie den Schalter POWER in die Stellung OFF (CHG). Schieben Sie die Akkulösetaste BATT in Pfeilrichtung, und nehmen Sie den Akku ab.

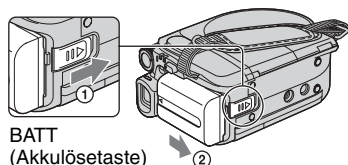

- Wenn Sie den Akku abnehmen, darf keine der entsprechenden Anzeigen des Schalter POWER leuchten (S.21).

### Aufbewahren des Akkus

Brauchen Sie die Ladung des Akkus vollständig auf, wenn Sie ihn für lange Zeit nicht verwenden möchten (S.133).

### Verwenden einer externen Stromquelle

Stellen Sie die gleichen Verbindungen wie zum Laden des Akkus her. In diesem Fall wird der Akku nicht entladen.

### Ladedauer (vollständiges Laden)

Ungefähre Dauer (Minuten) beim vollständigen Laden eines vollständig entladenen Akkus.

Akku	Ladedauer
NP-FP50 (mitgeliefert)	125
NP-FP70	155
NP-FP71	170
NP-FP90	220

### Aufnahmedauer

Ungefähre Dauer (Minuten) bei Verwendung eines vollständig geladenen Akkus.

#### für DCR-DVD105E/DVD605E

Akku	Dauer bei kontinuierlicher Aufnahme	Dauer bei normaler Aufnahme*
NP-FP50 (mitgeliefert)	100 115	45 50
NP-FP70	215 240	95 110
NP-FP71	255 290	115 130
NP-FP90	385 435	175 195

#### für DCR-DVD205E/DVD705E

Akku	Dauer bei kontinuierlicher Aufnahme	Dauer bei normaler Aufnahme*
NP-FP50 (mitgeliefert)	80 85 90	40 40 45
NP-FP70	170 185 190	85 90 95
NP-FP71	200 220 230	100 110 115
NP-FP90	300 335 345	150 165 170

**für DCR-DVD304E/DVD305E/DVD755E**

Akku	Dauer bei kontinuierlicher Aufnahme	Dauer bei normaler Aufnahme*
NP-FP50 (mitgeliefert)	75	35
	85	40
	90	45
NP-FP70	160	80
	180	90
	185	90
NP-FP71	190	95
	215	105
	220	110
NP-FP90	285	140
	320	160
	335	165

\* Die Angaben für die normale Aufnahme gelten, wenn Sie beim Aufnehmen die Aufnahme wiederholt starten/stoppen, zoomen und das Gerät ein- und ausschalten.

- Die Zeitangaben variieren entsprechen den folgenden Bedingungen.
  - Obere Zeile: Mit eingeschalteter LCD-Hintergrundbeleuchtung.
  - Mittlere Zeile: Mit ausgeschalteter LCD-Hintergrundbeleuchtung.
  - Untere Zeile: Aufnahme mit dem Sucher bei geschlossenem LCD-Bildschirmträger.

**Wiedergabedauer**

Ungefähre Dauer (Minuten) bei Verwendung eines vollständig geladenen Akkus.

**für DCR-DVD105E/DVD605E**

Akku	LCD-Bildschirm geöffnet*	LCD-Bildschirm geschlossen
NP-FP50 (mitgeliefert)	105	120
NP-FP70	225	255
NP-FP71	270	300
NP-FP90	400	455

**für DCR-DVD205E/DVD705E**

Akku	LCD-Bildschirm geöffnet*	LCD-Bildschirm geschlossen
NP-FP50 (mitgeliefert)	85	100
NP-FP70	185	215
NP-FP71	220	255
NP-FP90	335	385

**für DCR-DVD304E/DVD305E/DVD755E**

Akku	LCD-Bildschirm geöffnet*	LCD-Bildschirm geschlossen
NP-FP50 (mitgeliefert)	80	95
NP-FP70	175	200
NP-FP71	205	235
NP-FP90	310	355

\* Mit eingeschalteter LCD-Hintergrundbeleuchtung

**Hinweise zum Akku**

- Drehen Sie den Schalter POWER in die Stellung OFF (CHG), bevor Sie den Akku austauschen.
- In den folgenden Fällen blinkt die Ladeanzeige CHG während des Ladevorgangs oder werden im Bildschirm BATTERY INFO (S.45) nicht die richtigen Informationen angezeigt.
  - Der Akku wurde nicht richtig angebracht.
  - Der Akku ist beschädigt.
  - Der Akku ist vollständig entladen (nur für BATTERY INFO).
- Der Camcorder wird nicht über den Akku mit Strom versorgt, solange das Netzteil an den Gleichstromanschluss (Buchse DC IN) des Geräts angeschlossen ist. Dies ist auch dann der Fall, wenn das Netzkabel nicht mit der Netzsteckdose verbunden ist.
- Wenn an den Camcorder eine gesondert erhältliche Videoleuchte angeschlossen ist, empfehlen wir die Verwendung des Akkus NP-FP70, NP-FP71 oder NP-FP90.

**Hinweise zur Lade-/Aufnahme-/Wiedergabedauer**

- Die Angaben gelten bei einer Betriebstemperatur des Camcorders von 25 °C (10-30 °C werden empfohlen).

## Schritt 2: Laden des Akkus (Fortsetzung)

- Bei niedrigen Temperaturen verkürzen sich die Aufnahme- und Wiedergabedauer mit dem Camcorder.
- Je nach Betriebsbedingungen des Camcorders sind die Aufnahme- und die Wiedergabedauer möglicherweise kürzer als angegeben.

### Hinweise zum Netzteil

- Der Netzadapter sollte sich in der Nähe der Steckdose befinden, damit Sie ihn bei einer Störung umgehend abtrennen können.
- Benutzen Sie das Netzgerät nicht in einem engen Zwischenraum, z. B. zwischen einer Wand und Möbeln.
- Schließen Sie den Gleichstromstecker des Netzteils bzw. den Akkukontakt nicht mit einem Metallgegenstand kurz. Andernfalls kann es zu einer Fehlfunktion kommen.

### VORSICHT

- Das Gerät ist nicht vom Wechselstromquelle getrennt, solange es an die Netzsteckdose angeschlossen ist, selbst wenn Sie das Gerät ausgeschaltet haben.

# Schritt 3: Einschalten und richtiges Festhalten des Camcorders

Drehen Sie zur Aufnahme den Schalter POWER, bis die gewünschte Anzeige leuchtet. Wenn Sie den Camcorder zum ersten Mal verwenden, wird der Bildschirm [UHR EINSTEL.] angezeigt (S.24).

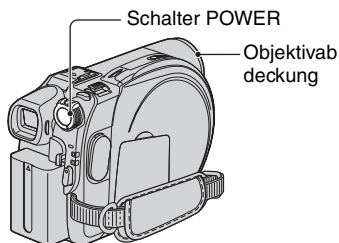



**1** Nehmen Sie die Linsenabdeckung ab, indem Sie auf beiden Seiten auf die Knöpfe drücken.

**2** Schalten Sie das Gerät ein, indem Sie den Schalter POWER in Pfeilrichtung drehen und dabei die grüne Taste in der Mitte gedrückt halten.

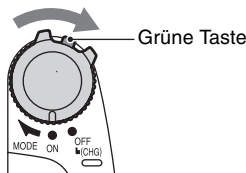
Wechseln Sie beim Aufnehmen den Modus, indem Sie die Taste POWER in Pfeilrichtung drehen, bis die gewünschte Anzeige leuchtet.



 **(Film):** Aufnehmen von Filmen

 **(Standbild):** Aufnehmen von Standbildern

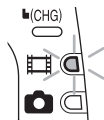

- Nachdem Sie Datum und Uhrzeit eingestellt haben ([UHR EINSTEL.], S.24), werden beim nächsten Einschalten des Camcorders das aktuelle Datum und die aktuelle Uhrzeit für ein paar Sekunden auf dem LCD-Bildschirm angezeigt.

**3** Nehmen Sie den Camcorder richtig in die Hand.

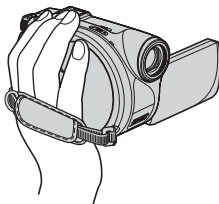

**4** Wenn der Camcorder gut in der Hand liegt, ziehen Sie den Halteriemen fest.

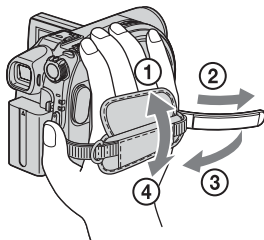

**So schalten Sie den Camcorder aus**

Schieben Sie den Schalter POWER in die Stellung OFF (CHG).

- Um den Akku zu schonen, ist der Camcorder werkseitig so eingestellt, dass er sich nach etwa 5 Minuten automatisch ausschaltet, wenn er nicht verwendet wird ([AUTOM. AUS], S.80).

# Schritt 4: Einstellen des LCD-Bildschirms und des Suchers

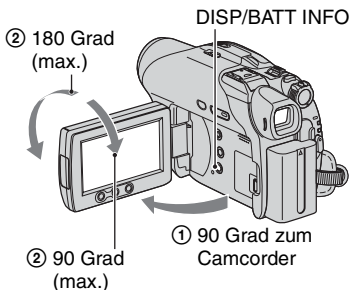

## LCD-Bildschirm

Klappen Sie den LCD-Bildschirmträger um 90 Grad auf (①), und stellen Sie ihn dann auf einen komfortablen Winkel für die Aufnahme bzw. Wiedergabe ein (②).



- Achten Sie beim Aufklappen bzw. beim Einstellen des LCD-Bildschirmträgers darauf, dass Sie keine Tasten auf dem LCD-Bildschirm drücken.
- Wenn Sie den LCD-Bildschirm um 90 Grad zum Camcorder aufklappen und dann um 180 Grad zur Objektivseite hin drehen, können Sie ihn anschließend so zuklappen, so dass der Bildschirm nach außen weist. Dies ist besonders bei der Wiedergabe nützlich.

## So schalten Sie die LCD-Hintergrundbeleuchtung aus, um den Akku zu schonen (für DCR-DVD205E/DVD304E/DVD305E/DVD705E/DVD755E)

Drücken und halten Sie die Taste DISP/BATT INFO für einige Sekunden, bis das Symbol  angezeigt wird. Diese Einstellung ist besonders hilfreich, wenn Sie den Camcorder bei hellem Licht verwenden oder den Akku schonen möchten. Sie wirkt sich nicht auf die Aufnahme aus. Um die Hintergrundbeleuchtung wieder einzuschalten, drücken und halten Sie die Taste DISP/BATT INFO, bis das Symbol  nicht mehr angezeigt wird.

- Stellen Sie die Helligkeit des LCD-Bildschirms mit der Option [LCD/SUCHER] - [LCD-HELLIG.] ein (S.77).

## Sucher

Sie können das Bild im Sucher anzeigen, wenn Sie den LCD-Bildschirm zur Schonung des Akkus geschlossen haben oder wenn das Bild auf dem LCD-Bildschirmung schlecht ist.

### Sucher

Ziehen Sie den Sucher bis zum Anschlag heraus.

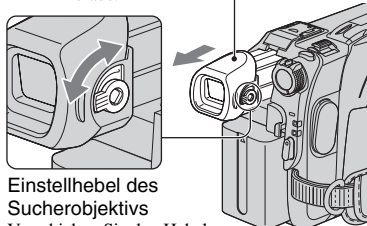

### Einstellhebel des Sucherobjektivs

Verschieben Sie den Hebel, bis das Bild deutlich zu sehen ist.

- Sie können die Helligkeit der Hintergrundbeleuchtung des Suchers über [LCD/SUCHER] - [SUCHER INT.] (S.77) einstellen. Diese Einstellung wirkt sich nicht auf die Aufnahme aus.
- Sie können die Einstellungen [BLENDE] und [BELICHTUNG] anpassen, während Sie durch den Sucher sehen (S.67, 73).

# Schritt 5: Verwenden des Berührungsbildschirms

Mit Hilfe des Berührungsbildschirms können Sie aufgezeichnete Bilder wiedergeben (S.34, 40) und Einstellungen ändern (S.62).

Berühren Sie dazu die auf dem Bildschirm angezeigten Tasten.

## Wechseln der Sprache

Sie können die Meldungen und Menüs auf dem Bildschirm in einer bestimmten Sprache anzeigen. Wählen Sie die gewünschte Sprache im Menü  [Zeit/LANGU.] unter [LANGUAGE] aus (S.80).

---

**Stützen Sie die Rückseite des LCD-Bildschirms mit Ihrer Handfläche ab. Berühren Sie dann die Tasten auf dem Bildschirm.**

Berühren Sie die Taste auf dem LCD-Bildschirm.

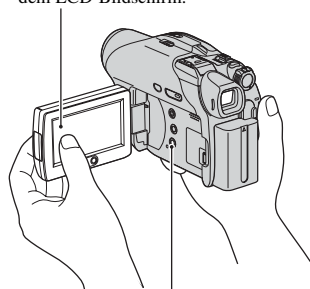

DISP/BATT INFO

- Gehen Sie wie oben beschrieben vor, wenn Sie die Tasten am LCD-Rahmen drücken.
- Achten Sie bei der Verwendung des Berührungsbildschirms darauf, dass Sie nicht versehentlich Tasten auf dem LCD-Rahmen drücken.
- Wenn die Tasten auf dem Berührungsbildschirm nicht richtig funktionieren, stellen Sie den LCD-Bildschirm ein (KALIBRIERUNG) (S.136)

---

## So blenden Sie die Bildschirmanzeigen aus

Drücken Sie die Taste DISP/BATT INFO, um die Bildschirmanzeigen (Zähler usw.) ein- oder auszublenden.

# Schritt 6: Einstellen von Datum und Uhrzeit

Wenn Sie den Camcorder zum ersten Mal verwenden, stellen Sie Datum und Uhrzeit ein. Wenn Sie Datum und Uhrzeit nicht einstellen, wird der Bildschirm [UHR EINSTEL.] bei jedem Einschalten des Camcorders bzw. bei jedem Ändern der Position des Schalters POWER angezeigt.

- Wenn Sie den Camcorder etwa **3 Monate** nicht verwenden, entlädt sich der integrierte Akku, und die Datums- und Uhrzeiteinstellungen werden möglicherweise gelöscht. Laden Sie in diesem Fall erst den Akku, und stellen Sie danach Datum und Uhrzeit neu ein (S.137).

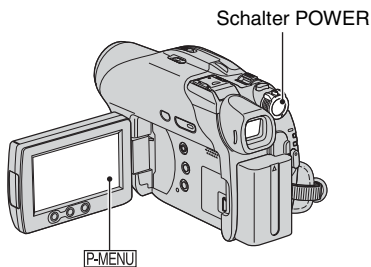

Fahren Sie mit Schritt 4 fort, wenn Sie die Uhr zum ersten Mal einstellen.

## 1 Berühren Sie **P-MENU** → [SETUP].

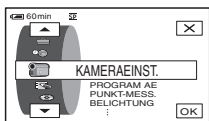

## 2 Wählen Sie mit **▲/▼** die Option

- 🕒 (Zeit/LANGU.) aus, und berühren Sie **OK**.

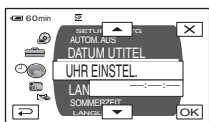

## 3 Wählen Sie mit **▲/▼** die Option [UHR EINSTEL.] aus, und berühren Sie **OK**.

## 4 Wählen Sie das gewünschte geographische Gebiet mit **▲/▼** aus, und berühren Sie **OK**.

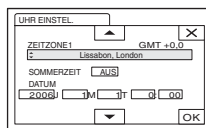

## 5 Stellen Sie ggf. [SOMMERZEIT] mit **▲/▼** auf [EIN] ein, und berühren Sie **OK**.

## 6 Stellen Sie mit **▲/▼** [J] (Jahr) ein, und berühren Sie dann **OK**.

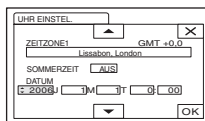

- Sie können ein beliebiges Jahr bis zum Jahr 2079 eingeben.

## 7 Stellen Sie [M] (Monat), [T] (Tag), Stunden und Minuten ein, und berühren Sie dann **OK**.

Die Uhr beginnt zu laufen.

- Informationen zu den verschiedenen „Zeitzone“ finden Sie auf Seite 129.
- Obwohl Datum und Uhrzeit während der Aufnahme nicht zu sehen sind, werden sie automatisch auf die DVD aufgenommen. Sie können sie beim Abspielen überprüfen ([DATENCODE], S.78).



# Schritt 7: Einlegen einer DVD oder Einsetzen eines „Memory Stick Duo“

## Einlegen einer DVD

Sie benötigen zum Aufnehmen eine neue 8-cm-Disc mit dem Format DVD-R, DVD-RW oder DVD+RW (S.12).

- Entfernen Sie vorher mit dem Reinigungstuch, das dem Camcorder beiliegt, Staub und Fingerabdrücke von der DVD (S.130).

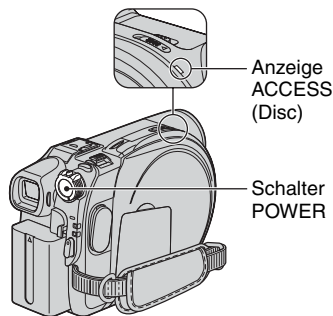

### 1 Vergewissern Sie sich, dass der Camcorder eingeschaltet ist.

- Wenn eine Stromquelle angeschlossen ist, können Sie auch bei ausgeschaltetem Camcorder die DVD herausnehmen. Jedoch wird dann die DVD-Erkennung (Schritt 4) nicht durchgeführt.

### 2 Schieben Sie den Schalter OPEN der DVD-Abdeckung in Pfeilrichtung (OPEN ►).

Auf dem LCD-Bildschirm wird die Meldung [WIRD GEÖFFNET] angezeigt. Danach erklingt einmal die Öffnen-Melodie, und der Camcorder gibt einen Signalton aus. Nach dem Signalton wird die DVD-Abdeckung automatisch ein Stück geöffnet.

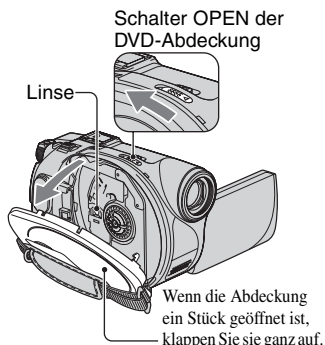

- Wenn Sie beim Schließen der DVD-Abdeckung das Band der Objektivabdeckung einklemmen, kann es zu einer Fehlfunktion des Camcorders kommen.

### 3 Legen Sie die DVD so ein, dass sich die Seite innen befindet, auf der Sie aufnehmen möchten. Drücken Sie danach in der Mitte auf die CD, bis Sie hörbar einrastet.

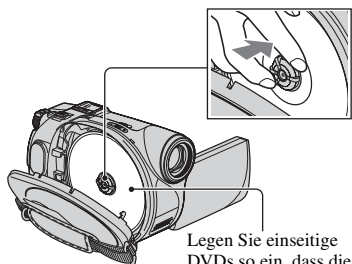

- Berühren Sie nicht die Aufnahmeseite der Disc oder die Linse des Laufwerks (S.137). Achten Sie bei doppelseitigen DVDs darauf, dass keine Fingerabdrücke auf die Oberfläche gelangen.
- Wenn die DVD falsch eingelegt ist und Sie die Abdeckung schließen, kann es zu einer Fehlfunktion des Camcorders kommen.

## Schritt 7: Einlegen einer DVD oder Einsetzen eines „Memory Stick Duo“ (Fortsetzung)

### 4 Schließen Sie die DVD-Abdeckung.

Der Bildschirm [DVD-ZUGRIFF] wird angezeigt.

Je nach Format und Zustand der DVD kann es einige Zeit dauern, bis sie erkannt wird.

#### ■ DVD-R

Sie können sofort mit dem Aufnehmen beginnen, sobald die Meldung [DVD-ZUGRIFF] nicht mehr auf dem LCD-Bildschirm angezeigt wird. Die Schritte nach Schritt 5 müssen nicht durchgeführt werden.

#### ■ DVD-RW

Wählen Sie das Aufnahmeformat aus, und formatieren Sie die Disc. Fahren Sie anschließend mit Schritt 5 fort.

#### ■ DVD+RW

Wählen Sie das Bildformat für die Aufnahme aus, und formatieren Sie die Disc. Fahren Sie anschließend mit Schritt 6 fort.

- Beenden Sie den Easy Handycam-Modus (S.30). Die Meldung [DVD formatieren?] Wenn nicht, DVD auswerfen lassen.] wird angezeigt. Berühren Sie [OK], und fahren Sie mit Schritt 8 fort.

### 5 Wählen Sie das Aufnahmeformat für eine DVD-RW aus, berühren Sie [OK], und fahren Sie mit Schritt 7 fort.

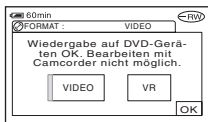

#### ■ VIDEO-Modus

Die DVD kann nach dem Abschließen auf den meisten DVD-Geräten abgespielt werden.

#### ■ VR-Modus

Sie können mit dem Camcorder Bilder bearbeiten und löschen oder Filme aufteilen (S.86). Die DVD kann jedoch nach dem Abschließen nur auf DVD-Geräten abgespielt werden, die den Modus VR unterstützen.

### 6 Wählen Sie das Bildformat für die Aufnahme ([16:9-FORMAT] oder [4:3]) auf der DVD+RW aus, und berühren Sie [OK].

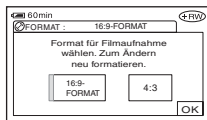

#### ■ 16:9-FORMAT

Das Bild wird mit höher Auflösung im Breitbildformat aufgenommen. Wenn Sie Ihr Bildmaterial auf einem Breitbildfernsehgerät anzeigen möchten, verwenden Sie die Einstellung [16:9-FORMAT].

#### ■ 4:3

Verwenden Sie diese Einstellung, wenn Sie das Bildmaterial auf einem 4:3-Fernsehgerät ausgeben möchten.

### 7 Berühren Sie [JA] → [JA].

### 8 Wenn die Meldung [Vorgang beendet.] angezeigt wird, berühren Sie [OK].

Sobald die Formatierung abgeschlossen ist, können Sie auf die DVD-RW/DVD+RW aufnehmen.

- Sie dürfen während des Formatierens auf keinen Fall den Akku abnehmen oder das Kabel des Netzteils abziehen.

### So nehmen Sie die DVD heraus

Führen Sie Schritt 1 und 2 durch, um die DVD-Abdeckung zu öffnen, und nehmen Sie die DVD heraus.

- Setzen Sie den Camcorder keinen Erschütterungen oder Vibrationen aus, wenn die Anzeige ACCESS leuchtet oder blinkt bzw. wenn die Meldung [DVD-ZUGRIFF] oder [WIRD GEÖFFNET] auf dem LCD-Bildschirm angezeigt wird.

- Je nach Zustand der DVD und der Menge des aufgenommenen Materials kann es einige Zeit dauern, bis die DVD ausgeworfen wird.
- Das Entnehmen einer verschmutzten oder beschädigten DVD kann bis zu 10 Minuten dauern. Die DVD kann dann möglicherweise nicht mehr benutzt werden.
- Nachdem die DVD erkannt wurde, werden für etwa acht Sekunden verschiedene Informationen angezeigt, z. B. das Datum ihrer ersten Verwendung und Informationen zu den zuvor aufgenommenen Bereichen. Je nach Zustand der DVD sind die Informationen zu den zuvor aufgenommenen Bereichen möglicherweise nicht richtig.
- Wenn Sie sämtliches Bildmaterial auf einer DVD-RW/DVD+RW löschen und die Disc dann wieder für neue Aufnahmen verwenden möchten, lesen Sie den Abschnitt „Löschen aller Szenen auf der DVD (Formatieren)“ auf Seite 60.

### Einsetzen eines „Memory Stick Duo“ (DCR-DVD304E/DVD305E/DVD755E)

Sie können einen „Memory Stick Duo“ mit dem Logo MEMORY STICK DUO oder MEMORY STICK PRO DUO verwenden (S.131).

- Die Anzahl der Bilder, die Sie aufnehmen können, hängt von der Bildqualität und der Bildgröße ab. Weitere Informationen finden Sie auf Seite 72.

## 1 Öffnen Sie den Deckel des Memory Stick Duo-Einschubs.

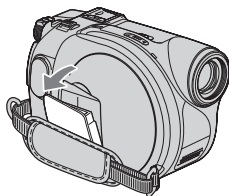

## 2 Setzen Sie den „Memory Stick Duo“ in den Memory Stick Duo-Einschub ein, und drücken Sie, bis er einrastet. Achten Sie dabei auf die richtige Ausrichtung.

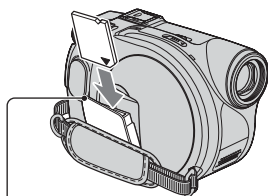

Anzeige ACCESS („Memory Stick Duo“)

- Wenn Sie den „Memory Stick Duo“ mit Gewalt falsch herum in den Einschub drücken, können der Memory Stick Duo-Einschub und die Bilddaten beschädigt werden.

## 3 Schließen Sie den Deckel des Memory Stick Duo-Einschubs.

### So lassen Sie den „Memory Stick Duo“ auswerfen

Drücken Sie leicht auf den „Memory Stick Duo“, nachdem Sie Schritt 2 ausgeführt haben.

- Wenn die Anzeige ACCESS leuchtet oder blinkt, liest/schreibt der Camcorder gerade Daten. Schütteln oder stoßen Sie den Camcorder nicht, schalten Sie ihn nicht aus, lassen Sie den „Memory Stick Duo“ nicht auswerfen, und nehmen Sie den Akku nicht heraus. Andernfalls können Bilddaten beschädigt werden.
- Achten Sie darauf, dass der „Memory Stick Duo“ beim Einsetzen oder Herausnehmen nicht versehentlich ausgeworfen wird und herunterfällt.

# Schritt 8: Auswählen des Bildformats (16:9 oder 4:3) der Aufnahme (DCR-DVD205E/DVD304E/DVD305E/DVD705E/DVD755E)

Wenn Sie im 16:9-Breitbildformat aufnehmen, erhalten Sie Weitwinkelbilder hoher Auflösung.

- Wenn Sie Ihr Bildmaterial auf einem Breitbildfernsehergerät anzeigen möchten, verwenden Sie den Modus 16:9.

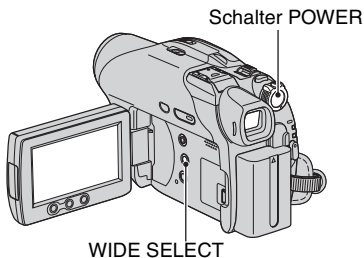

## Filme



- 1 Drehen Sie den Schalter POWER in Pfeilrichtung, bis die Anzeige (Film) leuchtet.**

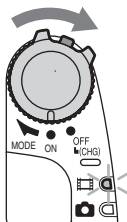

- 2 Drücken Sie die Taste WIDE SELECT, um das gewünschte Bildformat auszuwählen.**

16:9 (Breitbild)\*



4:3\*



- \* Anzeige auf LCD-Bildschirm. Das Bild kann sich im Sucher unterscheiden.
- Das Bildformat kann in folgenden Fällen nicht geändert werden:
  - Bei Verwendung einer DVD+RW
  - Während der Aufnahme von Filmen
  - Wenn [DIGIT.EFFEKT] auf [ALTER FILM] eingestellt ist (S.74)
- Die Unterschiede im Blickwinkel zwischen 16:9 (Breitbild) und 4:3 ändern sich je nach Zoomposition.
- Die verfügbare Aufnahmezeit kann sich in den folgenden Situationen verringern:
  - Wenn Sie während der Aufnahme auf eine DVD-R/DVD-RW (VIDEO-Modus) zwischen 16:9 (Breitbild) und 4:3 wechseln
  - Wenn Sie die Einstellung [AUFN.MODUS] ändern (S.76), während eine DVD-R/DVD-RW (VIDEO-Modus)DVD+RW eingelegt und das Bildformat auf 4:3 eingestellt ist.

## So spielen Sie eine DVD nach dem Anschließen des Camcorders an ein Fernsehgerät ab

Stellen Sie je nach verwendetem Fernsehgerät (16:9/4:3) [TV-FORMAT] auf [16:9] oder [4:3] ein (S.50).

- Wenn Sie Bilder im Format 16:9 (Breitbild) abspielen und [TV-FORMAT] auf [4:3] einstellen, ist das Bild möglicherweise unscharf.

## So spielen Sie eine DVD auf einem DVD-Player oder DVD-Recorder ab

Wie das Bild auf dem Fernsehgerät angezeigt wird, hängt vom verwendeten Gerät ab.

Die entsprechenden Informationen finden Sie in der Bedienungsanleitung Ihres Geräts.

### Standbilder



---

#### 1 Drehen Sie den Schalter POWER, bis die Anzeige (Standbild) leuchtet.

Das Bildformat wird in 4:3 geändert.

---





#### 2 Wählen Sie das Aufnahmemedium für Standbilder aus (für DCR-DVD304E/DVD305E/DVD755E).

- 1 Berühren Sie  → [FOTOMEDIUM].
- 2 Wählen Sie das Aufnahmemedium für Standbilder aus, und berühren Sie .

- Die Standardeinstellung ist [MEMORY STICK].

---

#### 3 Drücken Sie so oft die Taste WIDE SELECT, bis das gewünschte Bildformat ausgewählt ist.

- 
- Die Standbildgröße beträgt im Modus 16:9 (Breitbild) [ 0,7M] (<sub>0,7M</sub>) und im Modus 4:3 [ 1,0M] (<sub>1,0M</sub>).
  - Die Anzahl der Bilder, die Sie aufnehmen können, hängt von der Bildqualität und der Bildgröße ab. Weitere Informationen finden Sie auf S.72.



## Easy Handycam-Modus

Der Easy Handycam-Modus ist eine Funktion, mit der Sie fast alle Einstellungen automatisch vornehmen können, indem Sie einfach die EASY-Taste drücken. Der Camcorder führt automatisch die verschiedenen Anpassungen durch, die zum Aufnehmen benötigt werden. Weitere Einstellungen sind nicht erforderlich. Da nur grundlegende Funktionen zur Verfügung stehen und das Ablesen des Bildschirms durch eine größere Schrift erleichtert wird, ist dieser Modus auch für unerfahrene Benutzer hilfreich.

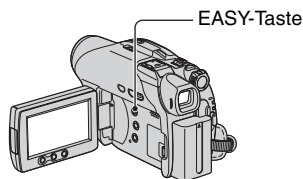

### Einstellungen des Camcorders im Easy Handycam-Modus

Berühren Sie [SETUP], um die verfügbaren Setup-Optionen anzuzeigen. Weitere Informationen zum Setup finden Sie auf Seite 62.



- Fast alle Setup-Optionen werden automatisch auf den Easy Handycam-Modus eingestellt.
- [P-MENU] wird im Easy Handycam-Modus nicht angezeigt.
- Um z. B. manuelles Fokussieren einzustellen oder Spezialeffekte hinzuzufügen, beenden Sie den Easy Handycam-Modus.

### Ungültige Tasten im Easy Handycam-Modus

Die folgenden Tasten und Funktionen können nicht verwendet werden, da sie automatisch eingestellt werden: Wenn Sie eine dieser Tasten oder Funktionen verwenden wollen, wird [Während Easy Handycam-Betrieb ungültig] angezeigt.

- BACK LIGHT (S.43)
- Halten Sie DISP BATT/INFO gedrückt (für DCR-DVD205E/DVD304E/DVD305E/DVD705E/DVD755E) (S.45)
- Rückschau/Rückschau löschen (S.46)

### So beenden Sie Easy Handycam

Drücken Sie erneut EASY. Auf dem Bildschirm wird **EASY** angezeigt.

- Wenn Sie den Camcorder ausschalten, ohne den Easy Handycam-Modus zu beenden, wird beim nächsten Einschalten automatisch wieder der Easy Handycam-Modus gestartet.



**Versuchen Sie nun eine Aufnahme** → Seite 32

Führen Sie zuerst die in Schritt 1 bis 8 (S.16 bis 28) beschriebenen Vorbereitungen durch.

- Wenn Sie eine neue DVD-RW einlegen, wird sie im VIDEO-Modus formatiert.
- Wenn Sie eine DVD-RW verwenden, die im VR-Modus formatiert wurde, können Sie die Bearbeitungsfunktion des Camcorders nicht verwenden (S.86).

**Wenn Sie den Easy Handycam-Modus nicht verwenden wollen, lesen Sie auf Seite 38 weiter.**





# Einfaches Aufnehmen

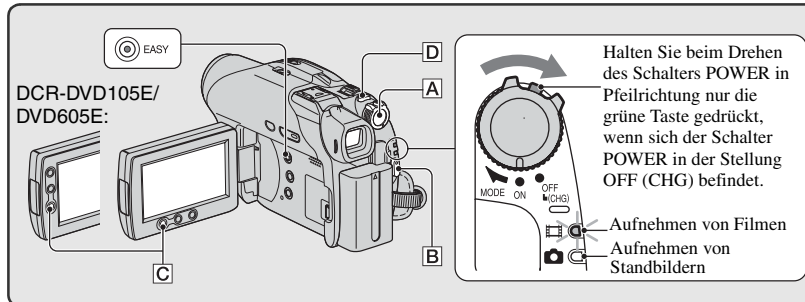

## Filme

**1** Drehen Sie den Schalter POWER **A** in Pfeilrichtung, bis die Anzeige (Film) leuchtet.

**2** Drücken Sie START/STOP **B** (oder **C**).

- Die Standardeinstellung ist [SP] (S.76).

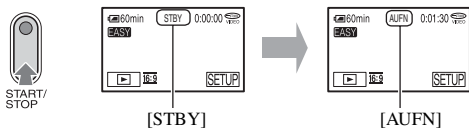

Um die Aufnahme zu beenden, drücken Sie erneut START/STOP.

## Aufnehmen der nächsten Bilder

Führen Sie Schritt **2** aus.

- In folgenden Situationen können Sie die Aufnahme fortsetzen, sofern Sie die Disc nicht abgeschlossen haben (S.52) und auf ihr genügend freier Speicherplatz vorhanden ist:
  - Sie haben den Camcorder aus- und wieder eingeschaltet.
  - Sie haben die Disc aus dem Camcorder entfernt und wieder eingelegt.



### Vor dem Easy Handycam-Modus

Schalten Sie den Camcorder ein, und drücken Sie **EASY**, um den Easy Handycam-Modus zu starten (S.30).

[Easy Handycam-Modus ein.] wird angezeigt. Auf dem LCD-Bildschirm sehen Sie **EASY**.

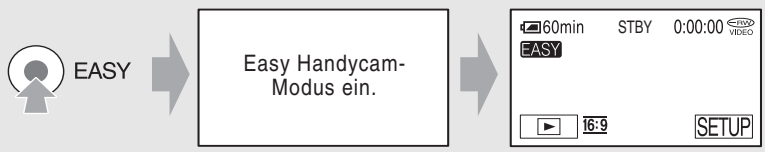

### Standbilder

**1** Drehen Sie den Schalter **POWER** **A** in Pfeilrichtung, bis die Anzeige (Standbild) leuchtet.

**2** Wählen Sie das Aufnahmemedium für Standbilder aus (für DCR-DVD304E/ DVD305E/DVD755E).

① Berühren Sie [SETUP] → [FOTOMEDIUM].

② Wählen Sie das Aufnahmemedium für Standbilder aus, und berühren Sie **OK**.

Der Aufnahmebildschirm wird wieder geöffnet, und das ausgewählte Aufnahmemedium wird rechts oben angezeigt.

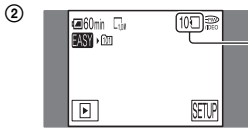
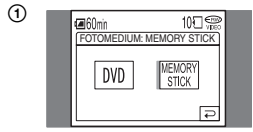

Anzahl der Bilder, die noch aufgenommen werden können, und Aufnahmemedium

• Die Standardeinstellung ist [MEMORY STICK].

**3** Drücken Sie leicht auf die Taste **PHOTO** **D**, um den Fokus einzustellen **A**, und drücken Sie die Taste dann ganz nach unten **B**.

• Die Standardeinstellung ist [FEIN] (S.72).



Blinken → Leuchten

Das Auslöserklicken ist zu hören. Wenn ausgeblendet wird, wurde das Bild aufgenommen.



# Einfaches Abspielen

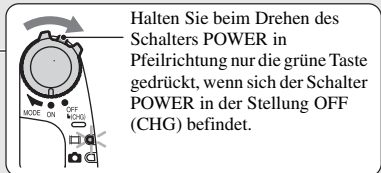
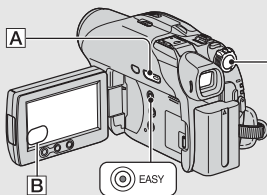

## 1 Drücken Sie PLAY/EDIT [A] (oder [B]).

Das Fenster VISUAL INDEX wird auf dem LCD-Bildschirm angezeigt.

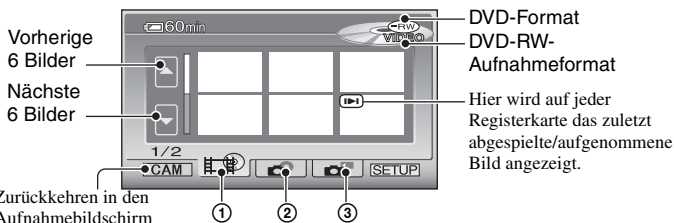

- ① Register : Hier werden die Filme angezeigt.
- ② Register : Hier werden die Standbilder auf der DVD angezeigt.
- ③ Register : Hier werden die Standbilder auf dem „Memory Stick Duo“ angezeigt (für DCR-DVD304E/DVD305E/DVD755E).

- Es kann einige Zeit dauern, bis der Bildschirm VISUAL INDEX angezeigt wird.
- Wählen Sie aus, um die ersten fünf Sekunden jedes Filmclips im Bildschirm VISUAL INDEX abzuspielen.

## 2 Starten Sie die Wiedergabe.

### Filme



Berühren Sie das Register und danach den Film, der abgespielt werden soll.

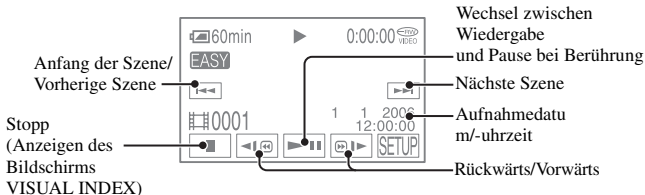

## Vor dem Easy Handycam-Modus

Schalten Sie den Camcorder ein, und drücken Sie **EASY**, um den Easy Handycam-Modus zu starten (S.30).

[Easy Handycam-Modus ein.] wird angezeigt. Auf dem LCD-Bildschirm sehen Sie **EASY**.

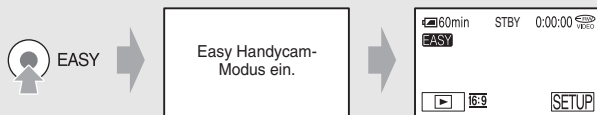

- Wenn der ausgewählte Film bis zum Ende abgespielt ist, wird wieder der Bildschirm VISUAL INDEX angezeigt.
- Drücken Sie während der Wiedergabepause / , um den Film langsam abzuspielen.
- Wenn Sie einen mit gekennzeichneten Film berühren, wird die Wiedergabe an der Stelle fortgesetzt, an der sie vorher angehalten wurde.
- Berühren Sie [SETUP] → [LAUTSTÄRKE], und stellen Sie mit / die Lautstärke ein.

## Standbilder



### DVD:

Berühren Sie das Register und danach das gewünschte Bild.

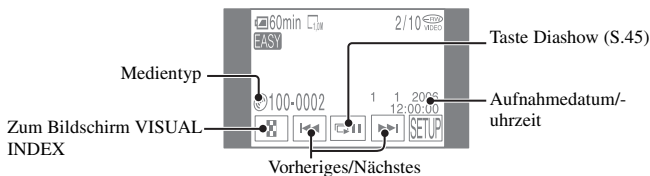

### „Memory Stick Duo“ (für DCR-DVD304E/DVD305E/DVD755E):

Berühren Sie das Register und danach das gewünschte Bild.

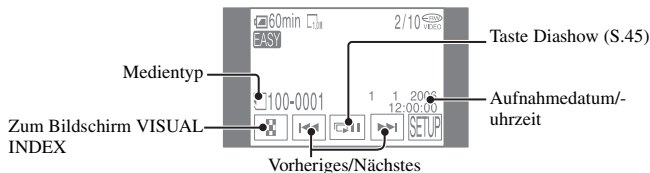

- Berühren Sie , um eine Serie von Standbildern abzuspielen (S.45).

- Beim Abspielen im Easy Handycam-Modus stehen die folgenden Funktionen nicht zur Verfügung:
  - WIEDERG.ZOOM (S.44)
  - Abschalten der Hintergrundbeleuchtung des LCD-Bildschirms (für DCR-DVD205E/DVD304E/DVD305E/DVD705E/DVD755E) (S.22)

# Vorbereiten für das Abspielen auf einem DVD-Gerät (Abschließen)

Nach dem Abschließen kann die bespielte DVD auf DVD-Geräten und DVD-Computerlaufwerken abgespielt werden.

Im Easy Handycam-Modus stellt die DVD Handycam die folgenden Optionen automatisch ein. Sie können eine Disc auf diese Weise bequem abschließen.

- Erstellen eines DVD-Menüs, um Bilder als Miniaturbilder auf DVD-Geräten wiederzugeben.
- Erstellen eines Fotofilms, um Standbilder auf DVD-Geräten wiederzugeben.

DVD-Menü, Fotofilm  Glossar (S.142, 143)

- Eine DVD-R kann nach dem Abschließen auch dann nicht neu beschrieben werden, wenn noch freier Speicherplatz für weitere Aufnahmen vorhanden ist.
- Wenn Sie eine DVD-RW (VIDEO-Modus)/DVD+RW verwenden, können Sie im Easy Handycam-Modus kein weiteres Material aufnehmen. Beenden Sie den Easy Handycam-Modus, und führen Sie die Schritte auf Seite 59 aus.

## Vorbereiten auf das Abschließen einer DVD

- 1** Legen Sie den Camcorder auf eine stabile Unterlage. Schließen Sie das Netzteil an die Buchse DC IN am Camcorder an.

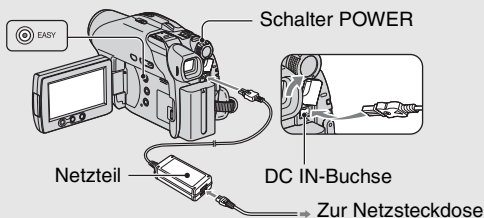

- Schließen Sie den Camcorder an das Netzteil an, damit keine Probleme durch einen leeren Akku entstehen können.

- 2** Schalten Sie den Camcorder ein, und drücken Sie EASY, um den Easy Handycam-Modus zu starten (S.30).

[Easy Handycam-Modus ein.] wird angezeigt. Auf dem LCD-Bildschirm sehen Sie .

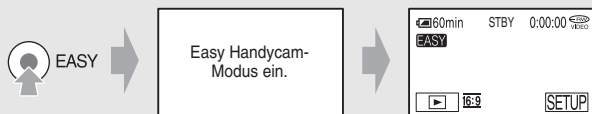

- 3** Legen Sie die Disc ein, die abgeschlossen werden soll.

## Abschließen einer DVD

Berühren Sie in den folgenden Schritten den LCD-Bildschirm.

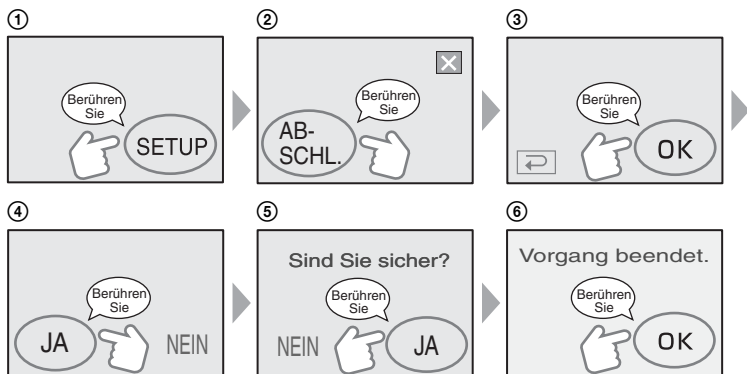

- Achten Sie darauf, dass der Camcorder während des Abschließens keinen Erschütterungen oder Vibrationen ausgesetzt wird, und ziehen Sie auf keinen Fall das Kabel des Netzteils ab.
- Je kürzer das aufgenommene Material ist, desto länger dauert das Abschließen.

## Die DVD ist abgeschlossen

Nehmen Sie die DVD aus dem Gerät.

Betrachten Sie die Bilder auf einem DVD-Gerät oder auf einem DVD-Laufwerk.

Lesen Sie auch die Bedienungsanleitungen der DVD-Geräte.

## Löschen aller Aufnahmen nach der Wiedergabe (Formatieren)



Durch das Formatieren wird die Aufnahmekapazität der DVD wiederhergestellt, und sie kann für weitere Aufnahmen verwendet werden.

Wenn Sie eine DVD-RW dazu verwenden möchten, im VR-Modus aufzunehmen, formatieren Sie sie, nachdem Sie den Easy Handycam-Modus beendet haben (S.60).

- **Beachten Sie, dass Szenen nach dem Löschen nicht wiederhergestellt werden können.**

Berühren Sie in den folgenden Schritten den LCD-Bildschirm.

- 1 [SETUP]
- 2 [FORMATIEREN] (für DCR-DVD105E/DVD205E/DVD605E/DVD705E)  
[] [FORMAT] (für DCR-DVD304E/DVD305E/DVD755E)
- 3 [JA]
- 4 [JA]
- 5 [OK]



# Aufnahme

Nehmen Sie die  
Objektivabdeckung ab.

DCR-DVD105E/DVD605E:

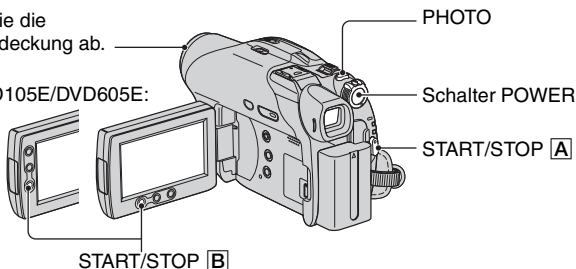

## Filme

- 1** Drehen Sie den Schalter POWER in Pfeilrichtung, bis die Anzeige  (Film) leuchtet.

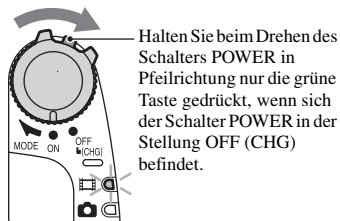

- 2** Drücken Sie START/STOP [A] (oder [B]).

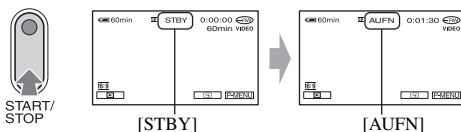

Um die Aufnahme zu beenden, drücken Sie erneut START/STOP.

## Standbilder

**1** Drehen Sie den Schalter POWER, bis die Anzeige  (Standbild) leuchtet.

**2** Wählen Sie das Aufnahmemedium für Standbilder aus (für DCR-DVD304E/DVD305E/DVD755E).

- 1 Berühren Sie **[P-MENU]** → **[FOTOMEDIUM]**.
- 2 Wählen Sie das Aufnahmemedium für die Standbilder aus, und berühren Sie **[OK]**.  
Der Aufnahmebildschirm wird wieder geöffnet, und das ausgewählte Aufnahmemedium wird rechts oben angezeigt.
  - Die Standardeinstellung ist **[MEMORY STICK]**.

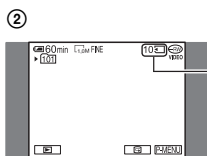
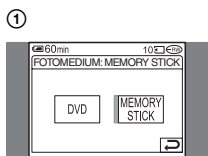

Anzahl der Bilder, die noch aufgenommen werden können, und Aufnahmemedium

**3** Drücken Sie leicht auf die Taste PHOTO, um den Fokus einzustellen **(A)**, und drücken Sie die Taste dann ganz nach unten **(B)**.

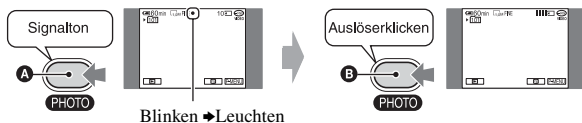

Das Auslöserklicken ist zu hören. Wenn  ausgeblendet wird, wurde das Bild aufgenommen.

### So überprüfen oder löschen Sie die letzte Aufnahme

Siehe Seite 46.

- Wenn die Anzeige ACCESS nach dem Aufnehmen noch leuchtet, werden weiterhin Daten auf die DVD oder den „Memory Stick Duo“ geschrieben (für DCR-DVD304E/DVD305E/DVD755E). Achten Sie darauf, dass der Camcorder keinen Erschütterungen oder Vibrationen ausgesetzt wird. Ziehen Sie nicht das Kabel des Netzteils ab, und nehmen Sie nicht den Akku heraus.

# Wiedergabe

Nehmen Sie die  
Objektivabdeckung ab.

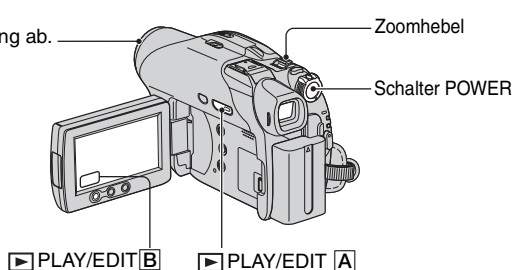

**1** Schalten Sie den Camcorder mit dem Schalter POWER ein.

**2** Drücken Sie ▶ PLAY/EDIT A (oder B).

Das Fenster VISUAL INDEX wird auf dem LCD-Bildschirm angezeigt.

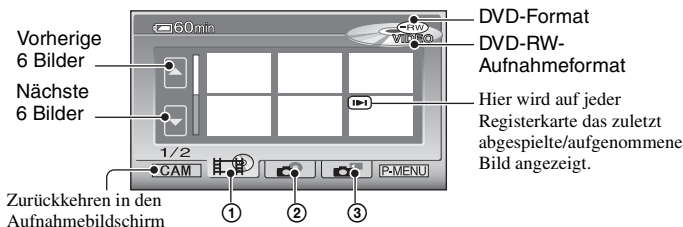

- ① Register : Hier werden die Filme angezeigt.
- ② Register : Hier werden die Standbilder auf der DVD angezeigt.
- ③ Register : Zeigt die Standbilder auf dem „Memory Stick Duo“ an. (für DCR-DVD304E/DVD305E/DVD755E).

• Es kann einige Zeit dauern, bis der Bildschirm VISUAL INDEX angezeigt wird.

## Hilfreiche Funktionen im Bildschirm VISUAL INDEX

- Wenn Sie den Zoomhebel bewegen, werden im Bildschirm VISUAL INDEX 12 statt 6 Bilder angezeigt. Dadurch können Sie mehr Bilder zugleich ansehen. Berühren Sie im Menü [STD.EINST.] die Option -ANZEIGE], und legen Sie die Anzahl der Miniaturbilder fest, die im Bildschirm VISUAL INDEX angezeigt werden (S.79).
- Wählen Sie aus, um nacheinander die ersten fünf Sekunden jedes Filmclips im Bildschirm VISUAL INDEX abzuspielen und den Film zu überprüfen. Setzen Sie im Menü [STD.EINST.] die Option FILMWDG] auf [AUS], damit der Film zur Schonung des Akkus nicht abgespielt wird (S.79).







### 3 Starten Sie die Wiedergabe.

#### Filme

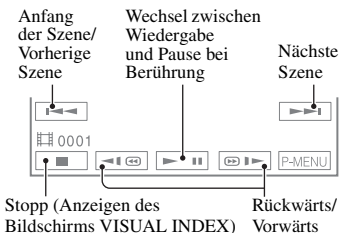

Berühren Sie das Register  und danach den Film, der abgespielt werden soll.



- Wenn der ausgewählte Film bis zum Ende abgespielt ist, wird wieder der Bildschirm VISUAL INDEX angezeigt.
- Drücken Sie während der Wiedergabepause  / , um den Film langsam abzuspielen.
- Bei einmaliger Berührung erfolgt der Vor-/Rücklauf mit etwa fünffacher Geschwindigkeit, bei zweimaliger Berührung mit etwa zehnfacher\* Geschwindigkeit.
- \* Bei einer DVD+RW erfolgt der Vor-/Rücklauf etwa mit achtfacher Geschwindigkeit.
- Wenn Sie einen mit  gekennzeichneten Film berühren, wird die Wiedergabe an der Stelle fortgesetzt, an der sie vorher angehalten wurde.

#### Standbilder



#### DVD:

Berühren Sie das Register  und danach das gewünschte Bild.

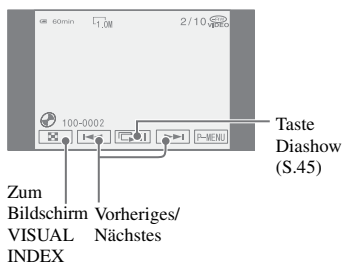

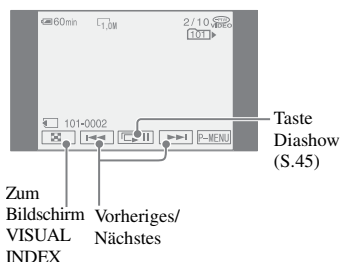

#### „Memory Stick Duo“ (für DCR-DVD304E/DVD305E/DVD755E):

Berühren Sie das Register  und danach das gewünschte Bild.



#### So stellen Sie die Lautstärke ein

Berühren Sie [P-MENU] → [LAUTSTÄRKE], und stellen Sie die Lautstärke mit  /  ein.

- Wenn Sie [LAUTSTÄRKE] im Menü [P-MENU] nicht finden können, berühren Sie [SETUP] (S.62).

#### So spielen Sie die Disc auf anderen DVD-Geräten ab

Siehe Seite 52.

# Funktionen für Aufnahme/Wiedergabe usw.

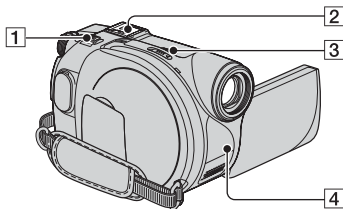

DCR-DVD304E/DVD305E/DVD755E:

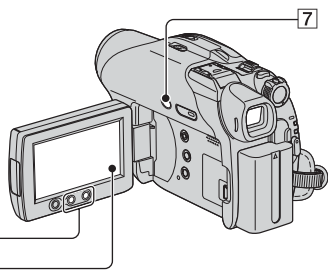

DCR-DVD205E/DVD705E:

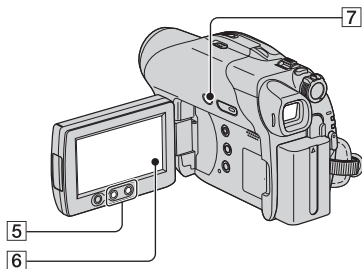

DCR-DVD105E/DVD605E:

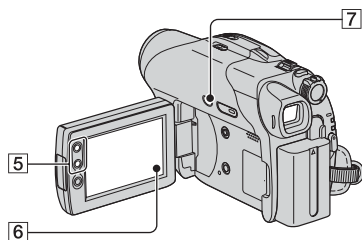

## Aufnahme

### So verwenden Sie den Zoom... [1] [5]

Verschieben Sie den Motorzoom-Hebel [1] für einen langsamen Zoom nur leicht. Für einen schnelleren Zoom verschieben Sie den Hebel weiter.

**Größerer Blickwinkel:**  
(Weitwinkel)



**Nahaufnahme:**  
(Telebereich)



- Nehmen Sie den Finger nicht plötzlich vom Motorzoom-Hebel [1]. Andernfalls wird möglicherweise das Hebelgeräusch aufgezeichnet.
- Mit den Zoomtasten [5] am LCD-Rahmen können Sie die Zoomgeschwindigkeit nicht ändern.
- Der Mindestabstand zwischen Camcorder und Motiv, der für eine scharfe Fokussierung erforderlich ist, liegt im Weitwinkelbereich bei etwa 1 cm und im Telebereich bei etwa 80 cm.
- Wenn Sie eine höhere Zoomstufe als die folgenden verwenden möchten, können Sie [DIGITAL ZOOM] (S.70) einstellen:

(Optischer Zoom)

DCR-DVD105E/DVD605E	20 ×
DCR-DVD205E/DVD304E/ DVD305E/DVD705E/DVD755E	12 ×

### So können Sie mit besserer Raumklangwirkung aufnehmen (5.1-Kanal-Raumklang) (für DCR-DVD304E/DVD305E/DVD755E)

..... [2]



In Ihrem Camcorder ist Dolby Digital 5.1 Creator für die Aufnahme von 5.1-Kanal-Raumklang installiert. Wenn Sie die DVD auf einem Wiedergabegerät abspielen, das den 5.1-Kanal-Raumklang unterstützt, kommen Sie in den Genuss einer hervorragenden Klangfülle.

## Wenn Sie 5.1-Kanal-Raumklang aufnehmen möchten, schließen Sie das mitgelieferte Raumklangmikrofon an den Camcorder an. Ohne ein Raumklangmikrofon wird Stereoton aufgenommen.

- Während der 5.1-Kanal-Aufnahme oder -Wiedergabe wird das Symbol  angezeigt. Der 5.1-Kanal-Raumklang wird bei der Wiedergabe über den Camcorder in Stereoton konvertiert.

Dolby Digital 5.1 Creator, 5.1-Kanal-Raumklang  Glossar (S.142)

## Aufnahmen mit dem mitgelieferten Mikrofon

Stecken Sie das mitgelieferte Raumklangmikrofon ECM-L100 in Pfeilrichtung fest auf den Active Interface Shoe  des Camcorders.

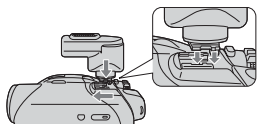





Wenn das Mikrofon richtig am Camcorder angebracht ist, wird das Symbol  auf dem Bildschirm angezeigt.

Um das Mikrofon wieder abzunehmen, schieben Sie es in entgegengesetzter Richtung des Pfeils in der obigen Abbildung.



- Halten Sie den Camcorder nicht am Mikrofon. Andernfalls kann es zu einer Fehlfunktion kommen.
- Jedes mitgelieferte Mikrofon wird im Werk für einen bestimmten Camcorder angepasst. Daher können Sie mit einem anderen Mikrofon desselben Modells 5.1-Kanal-Raumklang mit Ihrem Camcorder nicht richtig aufnehmen.
- Wenn das mitgelieferte Mikrofon verloren geht oder beschädigt wird, wenden Sie sich an Ihren Sony-Händler oder den lokalen autorisierten Sony-Kundendienst. Der Camcorder muss eingeschickt werden, damit das neue oder reparierte Mikrofon angepasst werden kann.

## So können Sie in einer dunklen Umgebung aufnehmen (NightShot plus)

.....    
 Stellen Sie den Schalter NIGHTSHOT PLUS  auf ON (  und [„NIGHTSHOT PLUS“] werden angezeigt).

- Um eine hellere Aufnahme zu erzielen, verwenden Sie die Funktion Super NightShot plus (S.69). Um bei schlechter Beleuchtung eine hellere Aufnahme zu erzielen, verwenden Sie die Funktion Color Slow Shutter (S.69).
- Bei den Funktionen NightShot plus und Super NightShot plus wird mit Infrarotlicht aufgenommen. Achten Sie deshalb darauf, dass Sie den Infrarotstrahler  nicht mit den Fingern oder Gegenständen abdecken.
- Nehmen Sie das Konverterobjektiv (gesondert erhältlich) ab.
- Stellen Sie den Fokus manuell ein ([FOKUS], S.68), wenn der Autofokus nicht richtig funktioniert.
- Verwenden Sie diese Funktionen nicht an hellen Orten. Andernfalls kann es zu einer Fehlfunktion kommen.

## So stellen Sie die Belichtung für Gegenlichtaufnahmen ein (BACK LIGHT).....

Zum Einstellen der Belichtung für Gegenlichtaufnahmen drücken Sie BACK LIGHT , sodass  angezeigt wird. Um die Gegenlichtkompensation auszuschalten, drücken Sie erneut BACK LIGHT.

## So stellen Sie den Fokus auf ein Motiv außerhalb der Mitte ein.....

Siehe [PUNKT-FOKUS] auf Seite 68.

## So legen Sie die Belichtung für das ausgewählte Motiv fest .....

Siehe [PUNKT-MESS.] auf Seite Seite 66.

## Funktionen für Aufnahme/Wiedergabe usw. (Fortsetzung)

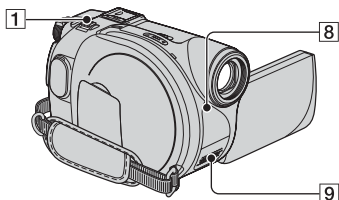

DCR-DVD304E/DVD305E/DVD755E:

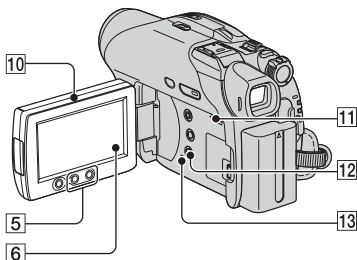

DCR-DVD205E/DVD705E:

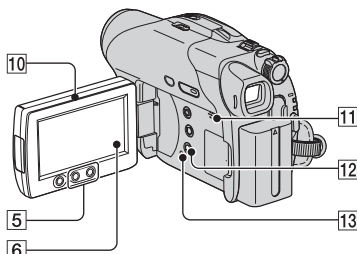

DCR-DVD105E/DVD605E:

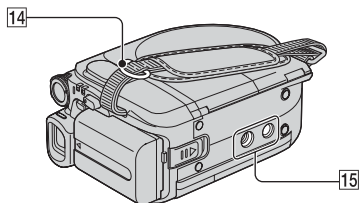
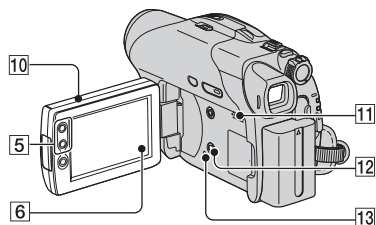

### So nehmen Sie im Spiegelmodus auf

..... 10  
 Klappen Sie den LCD-Bildschirm 10 um 90 Grad zum Camcorder auf (1), und drehen Sie ihn um 180 Grad zur Objektivseite hin (2).

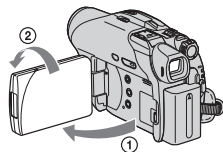

- Auf dem LCD-Bildschirm wird nun das Bild als Spiegelbild angezeigt. Aufgenommen wird es jedoch normal.
- Bei der Aufnahme im Spiegelmodus wird das Bild nicht im Sucher angezeigt.

### So verwenden Sie Spezialeffekte ... 6

Siehe BILDANWEND auf Seite 73.

### So verwenden Sie ein Stativ ..... 15

Bringen Sie das Stativ (gesondert erhältlich) mit Hilfe der Stativschraube (diese muss kürzer als 5,5 mm sein) an der Stativaufnahme 15 an.

### So befestigen Sie den Schulterriemen

..... 14

Bringen Sie den gesondert erhältlichen Schulterriemen an den Haken für den Schulterriemen an.

## Wiedergabe

### So verwenden Sie den Wiedergabe-Zoom ..... 1 5

Sie können Bilder um das etwa 1,1- bis 5-fache der Originalgröße vergrößern.

Die Vergrößerung können Sie mit dem Motorzoom-Hebel [1] oder den Zoomtasten [5] am LCD-Rahmen einstellen.

- ① Spielen Sie das Bild ab, das vergrößert werden soll.
- ② Zum Vergrößern des Bildes verschieben Sie den Zoom in Richtung T (Telebereich). Ein Rahmen wird auf dem LCD-Bildschirm angezeigt.
- ③ Berühren Sie den Bereich, der in der Mitte des LCD-Bildschirms angezeigt werden soll.
- ④ Stellen Sie die Vergrößerung ein, indem Sie den Zoom in Richtung W (Weitwinkelbereich) bzw. T (Telebereich) verschieben.

Um die Funktion zu beenden, berühren Sie [END].

- Mit den Zoomtasten [5] am LCD-Rahmen können Sie die Zoomgeschwindigkeit nicht ändern.

## So spielen Sie eine Folge von Standbildern ab (Diashow) ..... [6]

Berühren Sie im Wiedergabebildschirm für Standbilder [II].

Die Diashow beginnt mit dem ausgewählten Bild.

Berühren Sie [II], um die Diashow anzuhalten. Um sie wieder zu starten, berühren Sie erneut [II].

- Wenn Sie [II] berühren, wird die Diashow fortlaufend angezeigt. Die Standardeinstellung ist [EIN] (fortlaufende Wiedergabe).
- Während der Diashow ist kein Wiedergabe-Zoom möglich.

## Aufnahme/Wiedergabe

### So überprüfen Sie die Akkurestladung ..... [12]

Drehen Sie den Schalter POWER in die Stellung OFF (CHG), und drücken Sie DISP/BATT INFO [12]. Wenn Sie die Taste einmal drücken, wird der Bildschirm BATTERY

INFO mit den Akkuinformationen etwa 7 Sekunden lang auf dem Bildschirm angezeigt. Wenn Sie die Taste drücken, während der Bildschirm BATTERY INFO angezeigt wird, verlängert sich die Anzeige auf das Maximum von 20 Sekunden.

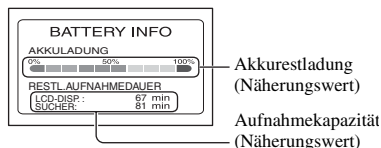

### So schalten Sie das Bestätigungssignal aus ..... [6]

Siehe [SIGNALTON] auf Seite 79.

### So initialisieren Sie die Einstellungen (RESET)..... [13]

Drücken Sie RESET [13], um alle Einstellungen, einschließlich Datum und Uhrzeit zu initialisieren. Die im persönlichen Menü individuell eingestellten Setup-Optionen werden nicht initialisiert.

### Position und Funktion anderer Teile

- ⑨ Wenn ein externes Mikrofon (mitgeliefert oder gesondert erhältlich) angeschlossen ist, hat es Vorrang vor dem eingebauten Mikrofon (für DCR-DVD304E/ DVD305E/DVD755E) (S.98).
- ⑧ Fernbedienungssensor (für DCR-DVD304E/DVD305E/DVD755E) Richten Sie die Fernbedienung (S.49) zum Bedienen des Camcorders auf den Fernbedienungssensor.
- ⑪ Lautsprecher Über den Lautsprecher wird während der Wiedergabe der Ton ausgegeben.
  - Das Einstellen der Lautstärke wird auf Seite 41 beschrieben.



# Überprüfen/Löschen der letzten Szene (Rückschau/Rückschau – Löschen)

Sie können die zuletzt aufgenommene Szene überprüfen oder löschen.

In folgenden Fällen ist das Löschen nicht möglich:

- Die DVD wurde herausgenommen.
- Sie haben neue Filme oder Bilder aufgenommen.

## Überprüfen der letzten Szene (Rückschau)

- 1 Drehen Sie den Schalter **POWER**, bis die Anzeige  (Film) bzw.  (Standbild) aufleuchtet, und berühren Sie dann .

Die Wiedergabe der letzten Szene wird gestartet.

Film

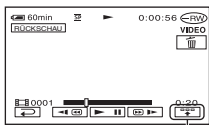

Berühren Sie den Bildschirm hier, um folgende Funktionstasten anzuzeigen:

 : Zurück zum Anfang des Films

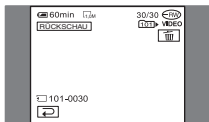

 /  : Lautstärke einstellen

Standbild



## So gelangen Sie zurück zum Aufnahmebildschirm

Berühren Sie .

- Die Kameradaten (Aufnahmedatum, Bedingungen usw.) werden nicht angezeigt.
- Wenn Sie nacheinander aufgenommene Standbilder überprüfen (S.71), können Sie mit  /  durch die Bilder vor- und zurück wechseln.

## Löschen der letzten Szene (Rückschau – Löschen)



Wenn Ihnen die überprüfte Szene nicht gefällt, können Sie sie sofort löschen. Löschen Sie auf dieselbe Weise Standbilder auf dem „Memory Stick Duo“, bis das Gerät nach der Aufnahme ausgeschaltet wird (für DCR-DVD304E/DVD305E/DVD755E).

**Aufnahmen auf DVD-Rs können nicht gelöscht werden.**

- 1 Drücken Sie während der Rückschau .

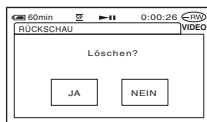

## 2 Berühren Sie [JA].

- Die Szene kann nach dem Löschen nicht wiederhergestellt werden.
- Sie können nur die zuletzt aufgenommene Szene löschen. Wenn  abgebildet ist, kann die Szene aus einem der folgenden Gründe nicht gelöscht werden:
  - Die zuletzt aufgenommene Szene wurde bereits gelöscht.
  - Unmittelbar nach der aktuell wiedergegebenen Szene wurde ein Film oder ein Standbild aufgenommen.
- Wenn Sie als Serienbilder aufgezeichnete Standbilder löschen (S.71), werden alle Bilder auf einmal gelöscht. Sie können beliebige Bilder auf einer DVD-RW (VR-Modus) oder einem „Memory Stick Duo“ (für DCR-DVD304E/DVD305E/DVD755E) (S.85, 86) löschen.

# Anzeigen beim Aufnehmen/Wiedergeben

Weitere Informationen finden Sie auf den Seiten in Klammern.  
Die Anzeigen während der Aufnahme werden nicht mit aufgenommen.

## Aufnahmen von Filmen

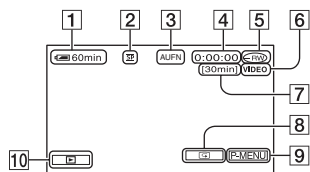

- 1 Akkurestladung (ca.) (45)
- 2 Aufnahmemodus (HQ / SP / LP) (76)
- 3 Aufnahmestatus ([STBY] (Bereitschaft) oder [AUFN] (Aufnahme))
- 4 Zähler (Stunde: Minute: Sekunde)
- 5 Disc-Typ (12)
- 6 Aufnahmeformat für DVD-RW (12)
- 7 Restliche Aufnahmedauer des Films (ca.) (79)
- 8 Taste zum Überprüfen der letzten Aufnahme (46)
- 9 Taste für persönliches Menü (62)

## Anzeigen von Filmen

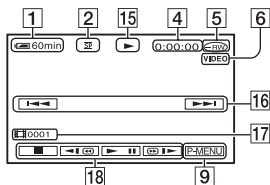

- 15 Wiedergabemodus
- 16 Taste für vorheriges/nächstes Bild (34, 41)
- 17 Szenennummer
- 18 Videofunktionstasten (34, 41)

## Aufnahmen von Standbildern

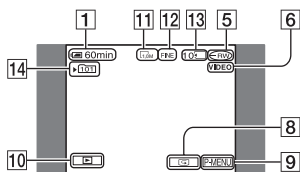

- 10 Taste PLAY/EDIT
- 11 Bildgröße (72)  
(für DCR-DVD205E/DVD304E/  
DVD305E/DVD705E/DVD755E)
- 12 Qualität ([FINE] / [STD]) (72)
- 13 Anzahl der Bilder, die noch aufgenommen werden können, und Aufnahmeformat (für DCR-DVD304E/DVD305E/DVD755E)
- 14 Aufnahmeordner (nur „Memory Stick Duo“\*) (für DCR-DVD304E/DVD305E/DVD755E)

\* Wenn Sie viele Bilder auf dem „Memory Stick Duo“ aufnehmen, werden automatisch neue Ordner für sie erstellt.

## Anzeigen von Standbildern

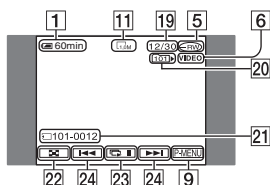

- 19 Anzahl der wiedergegebenen Standbilder/Gesamtzahl der aufgenommenen Standbilder
- 20 Wiedergabeordner (nur für „Memory Stick Duo“) (für DCR-DVD304E/DVD305E/DVD755E)
- 21 Datendateiname
- 22 Taste VISUAL INDEX (35, 41)
- 23 Taste Diashow (45)
- 24 Taste für vorheriges/nächstes Bild (35, 41)

## Anzeigen beim Aufnehmen/Wiedergeben (Fortsetzung)

Weitere Informationen finden Sie auf den Seiten in Klammern.

### Anzeigen auf dem LCD-Bildschirm und im Sucher

Beim Wechseln der Setup-Option und während der Aufnahme bzw. Wiedergabe sehen Sie folgende Anzeigen.

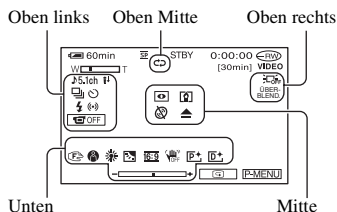

#### Oben links

Anzeige	Bedeutung
5.1ch	Aufnahme/Wiedergabe in 5.1-Kanal-Raumklang (42)
	Selbstauslöseraufnahme (69)
	Serienbildaufnahme/ Belichtungsvarianten (71)
	Blitzlicht (68)
	MIKREFPEGEL niedrig (77)
	LCD-Bildschirm ausschalten (74)

#### Oben Mitte

Anzeige	Bedeutung
	Diashow wiederholen (45)

#### Oben rechts

Anzeige	Bedeutung
WEISS- BLENDE SCHWZ BLENDE	Blenne (73)
ÜBER- BLENDE WISCH- BLENDE	LCD-Hintergrundbeleuchtung aus (22)

#### Mitte

Anzeige	Bedeutung
	NightShot plus (43)
	Super NightShot plus (69)
	Color Slow Shutter (69)
	PictBridge-Verbindung (96)
	Warnung (123)

#### Unten

Anzeige	Bedeutung
	Bildeffekt (74)
	Digitaleffekt (74)
	Manuelles Fokussieren (68)
	PROGRAM AE (66)
	Gegenlicht (43)
	Weißabgleich (67)
	BREITBILD (28,70)
	SteadyShot aus (71)
	Flexible
	Punktbelichtungsmessung (66)/Belichtung (67)

### DATENCODE während der Aufnahme

Datum und Uhrzeit der Aufnahme werden automatisch auf die DVD oder den „Memory Stick Duo“ aufgenommen (DCR-DVD304E/DVD305E/DVD755E). Diese Informationen werden aber nicht während der Aufnahme angezeigt. Sie können diese Daten jedoch während der Wiedergabe mit der Funktion [DATENCODE] anzeigen (S.78).

Sie können Datum und Uhrzeit der Aufnahme auf einem DVD-Gerät als Untertitel anzeigen (S.56, [DATUM UTITEL], S.80).



# Fernbedienung (DCR-DVD304E/DVD305E/DVD755E)

Entfernen Sie das Isolierblatt, bevor Sie die Fernbedienung verwenden.

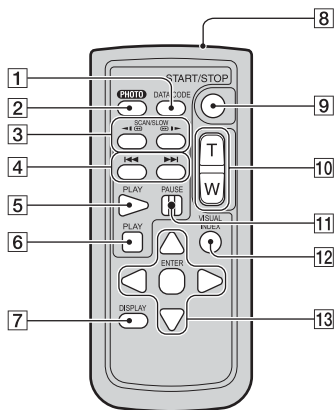
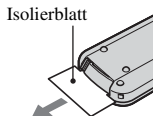

## 1 DATA CODE (S.78)

Wenn Sie diese Taste während der Wiedergabe drücken, werden Datum und Uhrzeit oder die Kameraeinstellungen der Aufnahmen angezeigt (S.78).

## 2 PHOTO (S.33, 38)

Das Bild, bei dem Sie diese Taste drücken, wird als Standbild aufgezeichnet.

## 3 SCAN/SLOW (S.34, 41)

## 4 ◀◀ ▶▶ (Vorheriges/Nächstes) (S.34, 35, 41)

## 5 PLAY (S.34, 41)

## 6 STOP (S.34, 41)

## 7 DISPLAY (S.23)

## 8 Sender

## 9 START/STOP (S.32, 38)

## 10 Motorzoom (S.42, 44)

## 11 PAUSE (S.34, 41)

## 12 VISUAL INDEX (S.34, 41)

Wenn Sie diese Taste während der Wiedergabe drücken, wird der Bildschirm VISUAL INDEX angezeigt.

## 13 ◀ / ▶ / ▲ / ▼ / ENTER

Wenn Sie eine dieser Tasten drücken, wird auf dem LCD-Bildschirm der orangefarbene Rahmen angezeigt. Wählen Sie die gewünschte Taste oder Option mit ◀ / ▶ / ▲ / ▼ aus, und drücken Sie anschließend ENTER, um die Auswahl zu bestätigen.

- Richten Sie die Fernbedienung zum Bedienen des Camcorders auf den Fernbedienungssensor (S.45).
- Wenn innerhalb eines bestimmten Zeitraums keine Befehle über die Fernbedienung gesendet werden, wird der orangefarbene Rahmen ausgeblendet. Wenn Sie ◀ / ▶ / ▲ / ▼ oder ENTER erneut drücken, wird der Rahmen wieder an der vorherigen Position angezeigt.
- Informationen zum Austauschen der Batterie finden Sie auf Seite 137.

# Anzeigen des Bildes auf einem Fernsehgerät

Schließen Sie den Camcorder über das A/V-Verbindungskabel **1** bzw. über das A/V-Verbindungskabel mit S VIDEO-Stecker **2** an die Eingangsbuchse des Fernsehgeräts oder Videorecorders an. Versorgen Sie den Camcorder über das mitgelieferte Netzteil mit Strom (S.17). Lesen Sie auch die Bedienungsanleitungen der anzuschließenden Geräte.

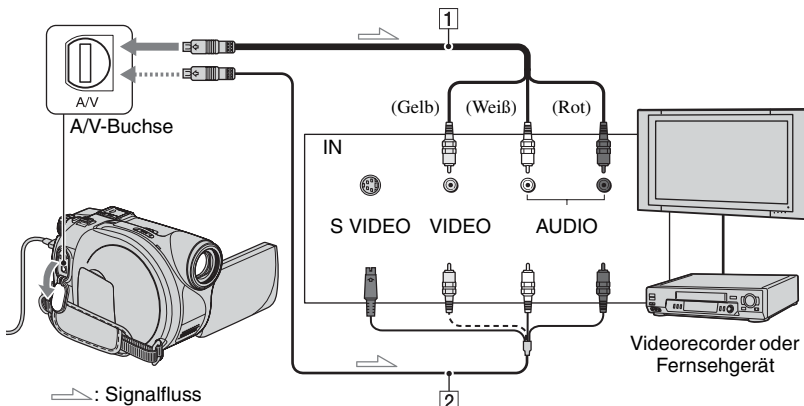

## **1** A/V-Verbindungskabel (mitgeliefert)

Schließen Sie dieses Kabel an die Eingangsbuchse des anderen Geräts an.

## **2** A/V-Verbindungskabel mit S VIDEO (gesondert erhältlich)

Wenn Sie ein anderes Gerät über ein A/V-Verbindungskabel mit S VIDEO-Kabel (gesondert erhältlich) an die S VIDEO-Buchse anschließen, erhalten Sie eine höhere Bildqualität als bei einer A/V-Kabelverbindung. Verbinden Sie den weißen und roten Stecker (linker/rechter Audiokanal) mit den Audiobuchsen und den S VIDEO-Stecker (S VIDEO-Kanal) des A/V-Verbindungskabels mit der S VIDEO-Buchse des Geräts. Den gelben Stecker brauchen Sie nicht anzuschließen. Über die S VIDEO-Verbindung wird kein Ton ausgegeben.

## Wenn Ihr Fernsehgerät an einen Videorecorder angeschlossen ist

Schließen Sie den Camcorder an den LINE IN-Eingang am Videorecorder an. Stellen Sie den Eingangswählschalter (falls vorhanden) des Videorecorders auf LINE (VIDEO 1, VIDEO 2 usw.).

## So stellen Sie das Bildformat auf das angeschlossene Fernsehgerät ein (16:9/4:3) (für DCR-DVD205E/DVD304E/DVD305E/DVD705E/DVD755E)

Wählen Sie die Einstellung, die dem Bildformat des Fernsehgeräts entspricht, auf dem Sie das Bild wiedergeben möchten.

- 1 Schieben Sie den Schalter POWER nach unten, um den Camcorder einzuschalten, und drücken Sie **▶** PLAY/EDIT.
- 2 Berühren Sie **[P-MENU]** → **[SETUP]** → **[STD.EINST.]** → **[TV-FORMAT]** → **[16:9]** oder **[4:3]** → **[OK]**.

- Wenn Sie **[TV-FORMAT]** auf **[4:3]** einstellen, ist das Bild möglicherweise verzerrt. Ein Wechsel des Bildformats zwischen **16:9** (Breitbild) und **4:3** kann zum Zittern des Bilds führen.

- Wenn Sie im Format 16:9 (Breitbild) aufgezeichnetes Bildmaterial auf einem 4:3-Fernsehgerät wiedergeben, das nicht mit dem 16:9-Signal kompatibel ist, setzen Sie [TV-FORMAT] auf [4:3].

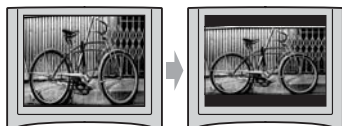

### Bei einem monauralen Fernsehgerät (das Fernsehgerät verfügt nur über eine Audioeingangsbuchse)

Verbinden Sie den gelben Stecker des A/V-Verbindungskabels mit der Videoeingangsbuchse und den weißen (linker Kanal) oder roten Stecker (rechter Kanal) mit der Audioeingangsbuchse am Fernsehgerät oder Videorecorder.

- Sie können den Zähler auf dem Fernsehschirm anzeigen, indem Sie [ANZEIGEAUSG.] auf [V-AUS/LCD] setzen (S.79).

### Wenn Ihr Fernsehgerät über einen 21-poligen Adapter verfügt (EUROCONNECTOR)

Verwenden Sie den 21-poligen Adapter (gesondert erhältlich) für die Wiedergabe.

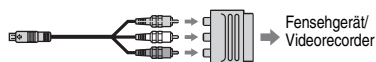

# Vorbereiten der Disc für die Wiedergabe auf DVD-Geräten oder DVD-Laufwerken (Abschließen)

Nach dem Abschließen kann die bespielte DVD auf DVD-Geräten und DVD-Computerlaufwerken abgespielt werden.

• **Es ist nicht gewährleistet, dass die aufgenommenen DVDs auf jedem DVD-Gerät abgespielt werden können.**

Die folgenden Einstellungen können vor dem Abschließen vorgenommen werden.

- Auswählen der Art von DVD-Menü für die Anzeige des DVD-Inhalts (siehe Seite 55)\*
- Erstellen eines Fotofilms zur Anzeige von Standbildern (siehe Seite 55)\*
- Ändern des DVD-Titels (siehe Seite 55)

## Das DVD-Format bestimmt die Merkmale des Abschließens.

Folgende Discs müssen abgeschlossen werden...

DVD  
-R

DVD  
-RW

Folgende Discs müssen nicht abgeschlossen werden...

DVD  
+RW

DVDs des Typs **DVD +RW** müssen in folgenden Fällen abgeschlossen werden:

- ① Sie möchten ein DVD-Menü oder einen Fotofilm erstellen.
- ② Sie möchten die DVD auf dem DVD-Laufwerk eines Computers abspielen.
- ③ Auf der DVD befindet sich nur wenig Material:  
5 Minuten oder weniger im Modus HQ, 8 Minuten oder weniger im Modus SP und 15 Minuten oder weniger im Modus LP.

## Übersicht über den Ablauf

### Erstmaliges Abspielen einer Disc in einem DVD-Gerät (S.54)

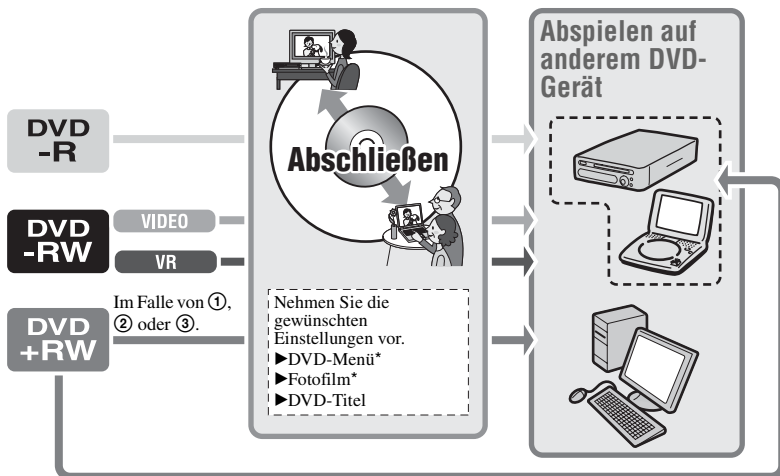

## Hinzufügen von weiteren Aufnahmen zu einer abgeschlossenen DVD (S.59)

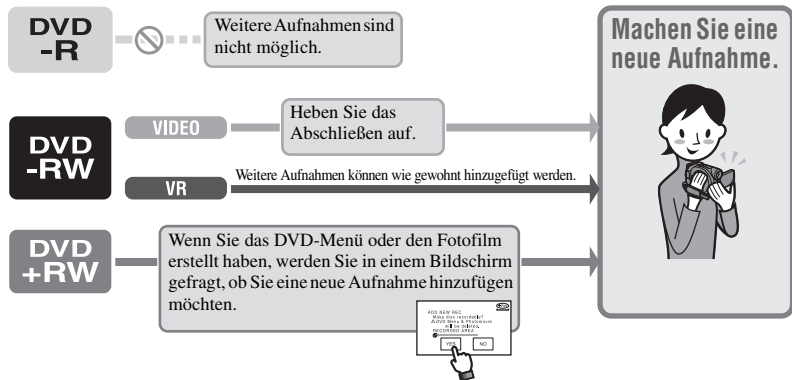

## Abspielen einer Disc in einem DVD-Gerät nach dem Hinzufügen einer Aufnahme (S.54)

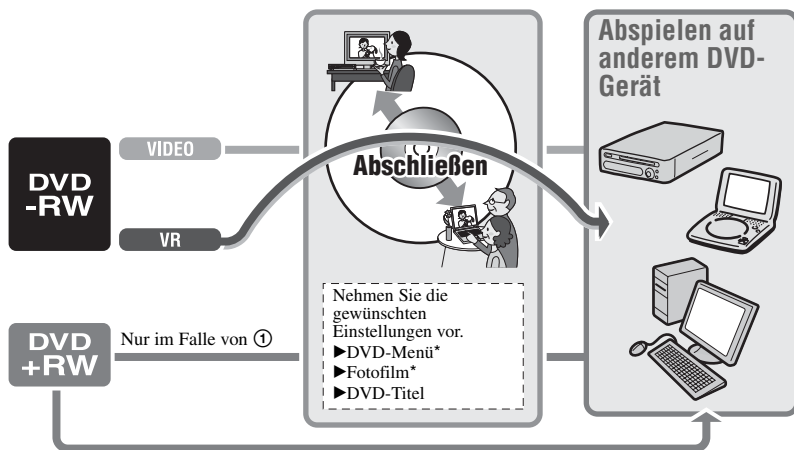

\* Nicht möglich bei  (S.55).

# Vorbereiten der Disc für die Wiedergabe auf DVD-Geräten oder DVD-Laufwerken (Abschließen) (Fortsetzung)

## Abschließen einer DVD

- Das Abschließen kann zwischen einer Minute und mehreren Stunden dauern. Je kürzer die Aufnahmen auf der DVD sind, desto länger dauert das Abschließen.
- Schließen Sie das Netzteil an den Camcorder an, damit während des Vorgangs keine Probleme durch einen leeren Akku entstehen können.
- Bei einer doppelseitigen DVD muss jede Seite abgeschlossen werden.

**1** Legen Sie den Camcorder auf eine stabile Unterlage. Schließen Sie das Netzteil an die Buchse DC IN am Camcorder an.

**2** Schalten Sie das Gerät mit dem Schalter POWER ein.

**3** Legen Sie die Disc ein, die abgeschlossen werden soll.

**4** Berühren Sie **[P-MENU]** → **[ABSCHL.]**.

Wenn Sie **[SET]** berühren, können Sie folgende Operationen durchführen:

- Einen DVD-Menüstil auswählen (S.55)
- Die Fotofilm-Einstellung ändern (S.55)
- Den DVD-Titel ändern (S.55)

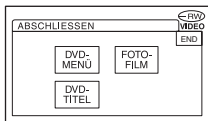

Fahren Sie mit Seite **5** fort, wenn Sie die DVD mit den folgenden Standardeinstellungen abschließen möchten.

- DVD-Menü: Stil 1
- Fotofilm: Fotofilm erstellen
- DVD-Titel: Datum der ersten Verwendung der DVD



DVD-Menü, Fotofilm, DVD-Titel   
Glossar (S.142, 143)





**5** Berühren Sie **[OK]** → **[JA]** → **[JA]**.

Die Disc wird nun abgeschlossen.

- Achten Sie darauf, dass der Camcorder während des Abschließens keinen Erschütterungen oder Vibrationen ausgesetzt wird, und ziehen Sie auf keinen Fall das Kabel des Netzteils ab. Wenn Sie das Netzteilkabel abziehen müssen, schalten Sie den Camcorder vorher unbedingt aus. Trennen Sie das Netzteil erst dann vom Gerät, wenn die Ladeanzeige CHG nicht mehr leuchtet. Das Abschließen wird erneut gestartet, sobald Sie das Netzteil wieder anschließen und den Camcorder einschalten. Sie können die Disc erst herausnehmen, wenn sie abgeschlossen ist.

**6** Berühren Sie **[OK]**, wenn die Meldung **[Vorgang beendet.]** angezeigt wird.

- Wenn Sie eine DVD-R/DVD-RW (VIDEO-Modus)/DVD+RW verwenden, blinkt nach dem Abschließen im Aufnahmebereitschaftsbildschirm das Symbol  . Nehmen Sie die Disc aus dem Gerät.
- Wenn Sie die Erstellung eines DVD-Menüs auf einer DVD-R/DVD-RW (VIDEO-Modus)/DVD+RW festgelegt haben und dann die Disc abschließen, wird während des Vorgangs das DVD-Menü für einige Sekunden angezeigt.
- Sie können mit Ihrem Camcorder keine Fotofilme auf einer DVD-R/DVD-RW (VIDEO-Modus) anzeigen.
- Nach dem Abschließen der DVD werden Disc und Aufnahmeformat wie folgt angezeigt:

DVD-R	
DVD-RW (VIDEO-Modus)	
DVD-RW (VR-Modus)	
DVD+RW	

## So wählen Sie einen DVD-Menüstil aus



- 1 Berühren Sie [DVD-MENÜ].
- 2 Wählen Sie den gewünschten Menüstil mit  $\uparrow$ / $\downarrow$  aus.

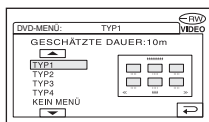

Wählen Sie [KEIN MENÜ] aus, wenn Sie kein DVD-Menü erstellen möchten.

- 3 Berühren Sie  $\square$ OK $\rightarrow$  [END].

## So ändern Sie die Fotofilm-Einstellung



- 1 Berühren Sie [FOTOFILM].
- 2 Berühren Sie [JA].  
Wählen Sie [NEIN] aus, wenn Sie keinen Fotofilm erstellen möchten.

- 3 Berühren Sie  $\square$ OK $\rightarrow$  [END].

- Das Abschließen kann länger dauern, wenn Sie einen Fotofilm erstellen, besonders wenn sich viele Standbilder auf der DVD befinden.
- Sie können die Standbilder im JPEG-Format über das DVD-Laufwerk Ihres Computers anzeigen, ohne einen Fotofilm zu erstellen (S.57).
- In diesem Schritt können keine Fotofilme auf einer DVD-RW (VR-Modus) erstellt werden. Verwenden Sie dazu den Bildschirm EDIT (S.90).

## So ändern Sie den DVD-Titel

- 1 Berühren Sie [DVD-TITEL].
- 2 Löschen Sie die unerwünschten Zeichen mit  $\leftarrow$ .  
Bei jeder Berührung wird der gelbe Cursor um eine Position nach vorne verschoben und das betreffende Zeichen gelöscht.
- 3 Wählen Sie den Zeichentyp aus, und berühren Sie anschließend das gewünschte Zeichen.

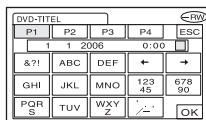

Um ein Zeichen zu löschen, berühren Sie  $\leftarrow$ .

Um ein Leerzeichen einzufügen, berühren Sie  $\rightarrow$ .

- 4 Berühren Sie nach der Eingabe eines Zeichens  $\rightarrow$ , um den Cursor an die nächste Position zu verschieben.
  - Sie können bis zu 20 Zeichen eingeben.
- 5 Wenn Sie alle Zeichen eingegeben haben, berühren Sie  $\square$ OK. Der neue Titel wird nun für die DVD verwendet.
- 6 Berühren Sie [END].
  - Sie können für den Titel bis zu 20 Zeichen eingeben.
  - Wenn Sie einen Titel ändern, der mit einem anderen Gerät eingegeben wurde, werden alle Zeichen ab dem 21. gelöscht.

# Abspielen einer DVD auf DVD-Playern usw.

Sie können eine DVD, die Sie mit dem Camcorder aufgenommen und abgeschlossen haben, auf DVD-Playern und anderen Geräten abspielen (S.52). DVD+RWs können auch abgespielt werden, wenn sie nicht abgeschlossen sind.

- **Verwenden Sie für 8-cm-DVDs nicht den Adapter für 8-cm-CDs. Andernfalls kann es zu Fehlfunktionen kommen.**
- **Beachten Sie, dass ein für die vertikale Aufstellung geeigneter DVD-Player zur Wiedergabe waagrecht aufgestellt werden muss.**

- Auf DVD-Geräten, die Untertitel unterstützen, können Sie das Datum und die Uhrzeit der Aufnahme als Untertitel einblenden (S.80). Lesen Sie dazu die Bedienungsanleitung Ihres DVD-Geräts.

## Kompatibilität mit Abspielgeräten

Es ist nicht gewährleistet, dass die aufgenommenen Discs auf jedem DVD-Gerät abgespielt werden können. Schlagen Sie in der Bedienungsanleitung Ihres DVD-Geräts nach, oder wenden Sie sich an Ihren Händler.

## 1 Legen Sie die DVD in das DVD-Gerät ein.

## 2 Starten Sie die Wiedergabe.

Die Vorgehensweise ist von Ihrem DVD-Gerät abhängig. Lesen Sie ggf. die Bedienungsanleitung Ihres DVD-Geräts.

## Wenn Sie ein DVD-Menü erstellt haben



Sie können die gewünschte Szene im Menü auswählen.

Ein evtl. vorhandener Fotofilm wird nach den Filmen im Menü aufgeführt.

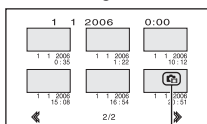

Fotofilm

- Auf manchen DVD-Geräten wird die DVD möglicherweise nicht abgespielt, tritt ein Stillstand zwischen den Szenen auf oder sind bestimmte Funktionen nicht verfügbar.
- Die Standbilder werden als Fotofilm abgespielt, bei dem die Bilder alle 3 Sekunden gewechselt werden.



# Abspielen einer DVD auf einem Computer mit einem DVD-Laufwerk

- Verwenden Sie für 8-cm-DVDs nicht den Adapter für 8-cm-CDs. Andernfalls kann es zu Fehlfunktionen kommen.
- Sie müssen auch eine DVD+RW abschließen (S.52). Andernfalls kann es zu einer Fehlfunktion kommen.

## Abspielen von Filmen

Verwenden Sie ein DVD-Laufwerk, das 8-cm-Discs unterstützt. Außerdem muss eine Anwendung zur DVD-Wiedergabe auf dem Computer installiert sein.

---

**1 Legen Sie die abgeschlossene Disc in das DVD-Laufwerk des Computers ein.**

---

**2 Spielen Sie die Disc mit einer Anwendung zur DVD-Wiedergabe ab.**

---

- Auf manchen Computern wird die Disc möglicherweise nicht abgespielt. Einzelheiten finden Sie in der Dokumentation Ihres Computers.
- Sie können keine Filme wiedergeben oder bearbeiten, die Sie von der Disc auf die Festplatte des Computers kopiert haben. Einzelheiten zum Importieren von Filmen finden Sie im Handbuch „Erste Schritte“, das sich auf der mitgelieferten CD-ROM befindet (für DCR-DVD305E/DVD755E).

## Anzeigen von Standbildern

Die auf der Disc gespeicherten Standbilder werden im JPEG-Format angezeigt. Beachten Sie, dass bei diesem Vorgang versehentlich die Originaldaten gelöscht oder geändert werden können, da Sie die Originaldaten auf der Disc verwenden.

---

**1 Legen Sie die abgeschlossene Disc in das DVD-Laufwerk des Computers ein.**

---

**2 Klicken Sie auf [Start] → [My Computer].**

Oder doppelklicken Sie auf dem Desktop auf das Symbol [My Computer].

---

**3 Klicken Sie mit der rechten Maustaste auf das DVD-Laufwerk mit der eingelegten Disc, und wählen Sie [Open].**

---

**4 Doppelklicken Sie auf [DCIM] → [100MSDCF].**

---

**5 Doppelklicken Sie auf die Datei, die angezeigt werden soll.**

Das ausgewählte Bild wird nun auf dem Bildschirm angezeigt.

---

**Als Datenträgerbezeichnung wird das Datum angezeigt, an dem die Disc erstmalig verwendet wurde.**

<Beispiel:>

Wenn die Disc am 1. Januar 2006 um 18 Uhr zum ersten Mal verwendet wurde:

2006\_01\_01\_06H00M\_PM

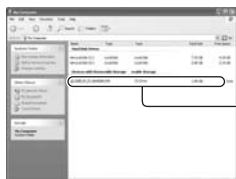

Datenträgerbezeichnung

**Die Bilder werden in folgenden Ordnern auf der DVD gespeichert.**

### ■ Filme

DVD-R/DVD-RW(VIDEO-Modus)/DVD+RW:

Ordner VIDEO\_TS

DVD-RW (VR-Modus):

Ordner DVD\_RTAV

### ■ Standbilder

Ordner DCIM\100MSDCF

<Beispiel:>

Ordner für die Daten einer DVD-Rs/DVD-RWs (VIDEO-Modus)/DVD+RWs bei Verwendung von Windows XP:



Ordner für Standbilder

# Aufnehmen weiterer Szenen auf eine abgeschlossene Disc



Sie können weiteres Bild- und Tonmaterial auf eine abgeschlossene DVD-RW (VIDEO-Modus)/DVD+RW aufnehmen, wenn noch genug Speicherplatz verfügbar ist.

**Auf einer abgeschlossenen DVD-RW (VR-Modus) kann weiteres Material ohne zusätzliche Schritte aufgenommen werden.**

- Schließen Sie das Netzteil an den Camcorder an, damit keine Probleme durch einen leeren Akku entstehen können.
- Achten Sie darauf, dass der Camcorder während des Betriebs keinen Erschütterungen oder Vibrationen ausgesetzt wird, und ziehen Sie auf keinen Fall das Kabel des Netzteils ab.
- Wenn Sie beim Abschließen ein DVD-Menü und einen Fotofilm erstellt haben, werden diese gelöscht.
- Wenn Sie eine doppelseitige Disc verwenden, müssen Sie die folgenden Schritte für jede Seite ausführen.

## Aufnehmen auf eine DVD-RW (VIDEO-Modus) (Aufheben des Abschließens)

- 1 Schließen Sie das Netzteil an die Buchse DC IN des Camcorders und das Netzkabel an eine Steckdose an.
- 2 Schalten Sie den Camcorder mit dem Schalter POWER ein.
- 3 Legen Sie die abgeschlossene Disc in den Camcorder ein.
- 4 Berühren Sie **[P-MENU]** → **[SETUP]**.
- 5 Für DCR-DVD105E/DVD205E/  
DVD605E/DVD705E:  
Berühren Sie **[DISC EINST.]**  
→ **[AUFHEBEN]**.

Für DCR-DVD304E/DVD305E/  
DVD755E:

Berühren Sie **[MEDIUM EINST.]**  
→ **[AUFHEBEN]**.

- 6 Berühren Sie **[JA]** → **[JA]** und danach **[OK]**, sobald die Meldung **[Vorgang beendet.]** angezeigt wird.

## Aufnehmen auf eine DVD+RW

Wenn Sie einen Fotofilm oder ein DVD-Menü während des Abschließens (S.55) erstellt haben, müssen Sie die folgenden Schritte ausführen.

- 1 Schließen Sie das Netzteil an die Buchse DC IN des Camcorders und das Netzkabel an eine Steckdose an.
- 2 Schalten Sie den Camcorder mit dem Schalter POWER ein.
- 3 Legen Sie die abgeschlossene Disc in den Camcorder ein.  
Sie werden dann in einem Bestätigungsfenster gefragt, ob Sie weitere Szenen aufnehmen möchten.

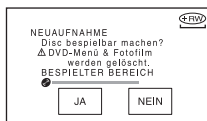

- 4 Berühren Sie **[JA]** → **[JA]**.

Die Meldung **[Vorgang beendet.]** wird angezeigt, und Sie gelangen in den Aufnahmebildschirm zurück.

# Löschen aller Szenen auf der Disc (Formatieren)



Bei der Formatierung werden alle Daten auf der DVD gelöscht. Die Disc erhält dadurch wieder ihre gesamte Aufnahmekapazität und kann wie ein neuer Datenträger verwendet werden.

- Eine DVD-R kann nicht formatiert werden. Ersetzen Sie sie durch eine neue Disc.

## Formatieren einer abgeschlossenen Disc

	Das Abschließen wird aufgehoben und die Disc muss erneut abgeschlossen werden, damit sie auf einem DVD-Gerät abgespielt werden kann.
	Bei der Formatierung werden alle Daten auf der abgeschlossenen Disc gelöscht. Das Symbol  oder  wird dann auf dem Bildschirm angezeigt, aber die Disc muss nicht abgeschlossen werden, damit Sie auf einem DVD-Gerät abgespielt werden kann.*

\* Wenn Sie ein DVD-Menü oder einen Fotofilm auf einer DVD+RW erstellen möchten, müssen Sie diese abschließen (S.52).

- Schließen Sie das Netzteil an den Camcorder an, damit keine Probleme durch einen leeren Akku entstehen können.
- Achten Sie darauf, dass der Camcorder während des Formatierens keinen Erschütterungen oder Vibrationen ausgesetzt wird, und ziehen Sie auf keinen Fall das Kabel des Netzteils ab.
- Wenn Sie eine doppelseitige Disc verwenden, müssen Sie jede Seite formatieren.

**1** Schließen Sie das Netzteil an die Buchse DC IN des Camcorders und das Netzkabel an eine Steckdose an.

**2** Schalten Sie den Camcorder mit dem Schalter POWER ein.

**3** Legen Sie die zu formatierende Disc in den Camcorder ein.

**4** Für DCR-DVD105E/DVD205E/  
DVD605E/DVD705E:

Berühren Sie →  
[FORMATIEREN].

Für DCR-DVD304E/DVD305E/  
DVD755E:

Berühren Sie →

### ■ DVD-RW

Wählen Sie das Aufnahmeformat aus, und formatieren Sie dann die Disc. Fahren Sie anschließend mit Schritt 5 fort.

### ■ DVD+RW

Wählen Sie das Bildformat für die Aufnahme aus, und formatieren Sie dann die Disc. Fahren Sie anschließend mit Schritt 6 fort.

**5** Wählen Sie das Aufnahmeformat für eine DVD-RW aus, berühren Sie , und fahren Sie mit Schritt 7 fort.

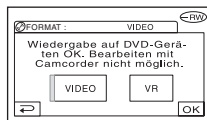

- Einzelheiten zu den Aufnahmeformaten finden Sie auf Seite 12.

---

## **6 Wählen Sie das Bildformat für die Aufnahme ([16:9-FORMAT] oder [4:3]) auf der DVD+RW aus, und berühren Sie .**

- Einzelheiten zu den Bildformaten für Filme finden Sie auf Seite 26.

---

## **7 Berühren Sie → und danach , sobald die Meldung [Vorgang beendet.] angezeigt wird.**

---

- Sie können das Bildformat nicht mehr ändern, das Sie in Schritt 6 für die DVD+RW festgelegt haben. Sie müssen die Disc erneut formatieren, wenn Sie das Bildformat ändern möchten.
- Im Easy Handycam-Modus (S.30) wird der Bildschirm in Schritt 5 nicht angezeigt, selbst wenn Sie eine DVD-RW in den Camcorder einlegen. Fahren Sie mit Schritt 7 fort.
- Sie können keine Disc formatieren, die mit einem anderen Gerät geschützt wurde. Heben Sie erst den Schutz mit dem ursprünglich verwendeten Gerät auf, und führen Sie dann die Formatierung durch.

# Einstellen der Setup-Optionen

- 1 Drehen Sie den Schalter POWER in Pfeilrichtung, bis die gewünschte Anzeige leuchtet.

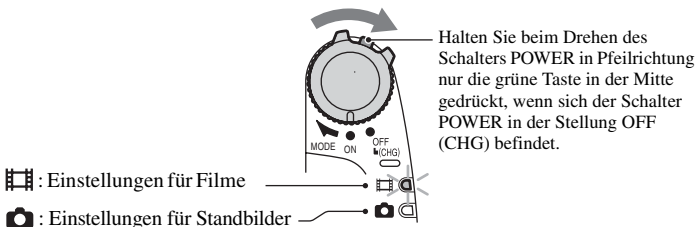

Wenn Sie die Wiedergabeeinstellungen vornehmen möchten, drücken Sie PLAY/EDIT, um den Wiedergabebildschirm anzuzeigen.

- 2 Berühren Sie die gewünschte Setup-Option auf dem LCD-Bildschirm.

Optionen, die nicht zur Verfügung stehen, werden abgeblendet angezeigt.

## ■ So verwenden Sie die Direktzugriffsoptionen im persönlichen Menü

In das persönliche Menü werden Direktzugriffsoptionen für häufig verwendete Setup-Optionen aufgenommen.

- Sie können das persönliche Menü individuell anpassen (S.81).

- 1 Berühren Sie P-MENU.

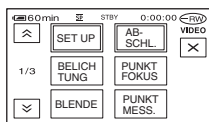

- 2 Berühren Sie die gewünschte Setup-Option.

Wenn die Option nicht auf dem Bildschirm angezeigt wird, berühren Sie so oft / , bis sie zu sehen ist.

- 3 Wählen Sie die gewünschte Einstellung aus, und berühren Sie dann OK.

## ■ So ändern Sie die Setup-Optionen

Sie können auch Setup-Optionen auswählen und einstellen, die nicht zum persönlichen Menü hinzugefügt wurden.

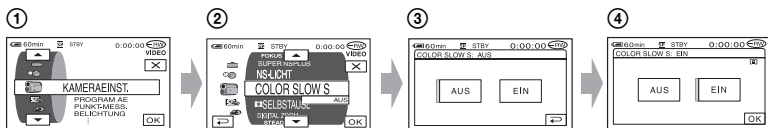

- ① Berühren Sie **[P-MENU]** → **[SETUP]**.
- ② Wählen Sie die gewünschte Setup-Option aus.  
Berühren Sie **[▲]/[▼]**, um ein Menü auszuwählen, und dann **[OK]**. (Gehen Sie in Schritt ③ genauso vor wie in Schritt ②.)
- ③ Wählen Sie die gewünschte Option aus.
  - Sie können die Option zum Auswählen auch direkt berühren.
- ④ Stellen Sie die Option ein.  
Wenn Sie alle Einstellungen vorgenommen haben, berühren Sie **[OK]** → **[X]** (Schließen), um den Setup-Bildschirm zu schließen.  
Wenn Sie eine Einstellung nicht ändern möchten, berühren Sie **[↵]**, um zum vorherigen Bildschirm zurückzukehren.

## ■ So ändern Sie die Setup-Optionen während des Easy Handycam-Modus

**[P-MENU]** wird im Easy Handycam-Modus nicht angezeigt (S.30).

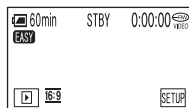

- ① Berühren Sie **[SETUP]**.  
Die verfügbaren Setup-Optionen werden angezeigt.
- ② Wählen Sie die gewünschte Option aus.
- ③ Stellen Sie die Option ein.  
Berühren Sie anschließend **[OK]**.  
Wenn Sie die Einstellung nicht ändern möchten, berühren Sie **[↵]**.
  - Wenn Sie den Easy Handycam-Modus abbrechen (S.30), können Sie die Setup-Optionen für den Normalbetrieb ändern.



# Setup- Optionen

Welche Setup-Optionen (●) verfügbar sind, hängt vom aktuellen Betriebsmodus ab.



Die folgenden Einstellungen werden im Easy Handycam-Modus automatisch vorgenommen (S.30).

 Film
  Standbild
  PLAY/EDIT
 Easy Handycam

## KAMERAEinst. (S.66)

PROGRAM AE	●	●	–	AUTOM.
PUNKT-MESS.	●	●	–	AUTO
BELICHTUNG	●	●	–	AUTOM.
WEISSABGL.	●	●	–	AUTOM.
AUTO VERSCHL	●	–	–	EIN
PUNKT-FOKUS	●	●	–	AUTO
FOCUS	●	●	–	AUTOM.
BLITZ EINST. *2	–	●	–	⚡ *1/AUS
SUPER NSPLUS	●	–	–	AUS
NS-LICHT	●	●	–	EIN
COLOR SLOW S	●	–	–	AUS
 SELBSTAUSL	●	–	–	AUS
 SELBSTAUSL	–	●	–	AUS
DIGITAL ZOOM	●	–	–	AUS
BREITBILD *3	●	–	–	4:3
STEADYSHOT	●	–	–	EIN



## FOTO EINST. (S.71)

 BILDSERIE *4	–	●	–	AUS
 QUALITÄT	–	●	–	FEIN
 BILDGRÖSSE *4	–	●	–	●
DATEI-NR.	–	●	–	–*1

## BILDANWEND (S.73)

BLENDE	●	–	–	AUS
DIGIT.EFFEKT	●	–	–	AUS
BILDEFFEKT]	●	–	–	AUS
AUFN.STRG. *5	–	–	●	–
USB AUSW. *5	–	–	●	–*7
DEMO MODUS	●	–	–	EIN

## DISC EINST \*6 / MEDIUM EINST \*2 (S.75)

FORMATIEREN *6 /				
 FORMAT *2	●	●	●	●
ABSCHLIESSEN	●	●	●	●
AUFHEBEN	●	●	●	–
DVD-TITEL	●	●	●	–
 FORMAT *2	–	●	●	●



**STD.EINST.** (S.76)

AUFN.MODUS	●	–	–	SP
FOTOMEDIUM *2	–	●	–	●*1
LAUTSTÄRKE	–	–	●	●*1
MULTI-TON	–	–	●	AUS
MIKREFPEGEL *4	●	–	–	NORMAL
RMKLGANZ. *2	●	–	–	–
LCD/SUCHER	●	●	●	–/NORMAL/–/ NORMAL/–*1
TV-FORMAT *4	●	●	●	_*1
USB-GESCHW. *5	–	–	●	AUTOM.
DATENCODE	–	–	●	DATE/TIME ●
-ANZEIGE	–	–	●	_*1
FILMWDG	–	–	●	_*1
RESTANZEIG	●	–	–	AUTOM.
FERNBEDIENG. *2	●	●	●	EIN
SIGNALTON	●	●	●	●*1
ANZEIGEAUSG.	●	●	●	LCD
SETUP-RICHTG	●	●	●	_*1
AUTOM. AUS	●	●	●	5 min
DATUM UTITEL	●	–	–	_*1
KALIBRIERUNG	–	–	●	–

**ZEIT/LANGU.** (S.80)

UHR EINSTEL.	●	●	●	●*1
LAND EINST.	●	●	●	_*1
SOMMERZEIT	●	●	●	_*1
LANGUAGE	●	●	●	_*1

\*1 Die Einstellungen vor dem Wechsel in den Easy Handycam-Betrieb bleiben erhalten.

\*2 DCR-DVD304E/DVD305E/DVD755E

\*3 DCR-DVD105E/DVD605E

\*4 DCR-DVD205E/DVD304E/DVD305E/DVD705E/DVD755E

\*5 DCR-DVD305E/DVD755E

\*6 DCR-DVD105E/DVD205E/DVD605E/DVD705E

\*7 [USB AUSW.] wird automatisch angezeigt, wenn Sie den Camcorder mit einem USB-Kabel an einen Computer oder ein anderes Gerät anschließen.

# KAMERAEinst.

## Optionen zum Einstellen des Camcorders für die jeweiligen Aufnahmebedingungen (BELICHTUNG/WEISSABGL./STEADYSHOT usw.)

Die Standardeinstellungen sind mit ► gekennzeichnet. Die Symbole in Klammern werden angezeigt, wenn die Option ausgewählt wird. Nähere Informationen zum Auswählen von Setup-Optionen finden Sie auf Seite 62.

### PROGRAM AE

Mit der Funktion PROGRAM AE können Sie Bilder in verschiedenen Situationen mühelos aufnehmen.

#### ► AUTOM.

Wählen Sie diese Einstellung aus, wenn Sie ohne die Funktion [PROGRAM AE] aufnehmen möchten.

#### SPOTLICHT\* (☼)



Mit dieser Einstellung wird verhindert, dass bei heller Beleuchtung Gesichter übermäßig blass erscheinen.

#### PORTRÄT (Softporträt) (👤)



Mit dieser Einstellung wird das Hauptmotiv, wie z. B. ein Mensch oder eine Blume, scharf eingestellt, während der Hintergrund leicht verschwommen aufgezeichnet wird.

#### SPORT\* (Sportmodus) (🏃)



Mit dieser Einstellung werden Verwacklungen bei der Aufnahme von Motiven minimiert, die sich schnell bewegen.

#### STR&SCHNEE\* (🌨)



Mit dieser Einstellung wird verhindert, dass Gesichter in sehr hellem oder reflektiertem Licht, wie z. B. im Sommer am Strand oder auf einer Skipiste, zu dunkel erscheinen.

#### ABENDDÄMMER\*\* (🌅)



Mit dieser Einstellung erhalten Sie die jeweils typische Atmosphäre von Sonnenuntergängen, Nachtszenen oder Feuerwerk.

#### LANDSCHAFT\*\* (🏞)



Mit dieser Einstellung erzielen Sie scharfe Aufnahmen weit entfernter Motive. Beim Aufnehmen von Motiven durch ein Fenster oder einen Maschendraht verhindert diese Einstellung außerdem, dass der Camcorder auf das Glas bzw. den Draht fokussiert.

- Die Optionen mit einem Sternchen (\*) können so eingestellt werden, dass nahe Motive nicht fokussiert werden. Bei Optionen mit zwei Sternchen (\*\*) können weiter entfernte Motive fokussiert werden.
- Wenn der Schalter POWER länger als 12 Stunden auf OFF (CHG) eingestellt ist, wird die Einstellung [AUTOM.] wiederhergestellt.

### PUNKT-MESS. (flexible Punktbelichtungsmessung)

Sie können die Belichtung für das Motiv einstellen und fixieren, so dass die Aufnahme in ausreichender Helligkeit erfolgt, auch wenn der Kontrast zwischen Motiv und Hintergrund sehr hoch ist, wie z. B. bei Motiven im hellen Scheinwerferlicht auf einer Bühne.

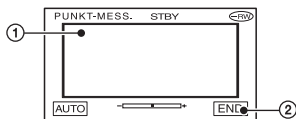

- ① Berühren Sie auf dem Bildschirm die Stelle, für die die Belichtung eingestellt und fixiert werden soll. Das Symbol wird angezeigt.
- ② Berühren Sie [END].

Um die Belichtungsautomatik wieder zu aktivieren, berühren Sie [AUTO] → [END].

- Wenn Sie [PUNKT-MESS.] einstellen, wird [BELICHTUNG] automatisch auf [MANUELL] gesetzt.
- Wenn der Schalter POWER länger als 12 Stunden auf OFF (CHG) eingestellt ist, wird die Einstellung [AUTO] wiederhergestellt.

## BELICHTUNG

Sie können die Belichtung für ein Bild manuell einstellen. Wenn Sie beispielsweise an einem sonnigen Tag eine Innenaufnahme machen, lassen sich Gegenlichtschatten bei Personen in der Nähe eines Fensters vermeiden, indem Sie die Belichtung auf eine Wand einstellen und fixieren.

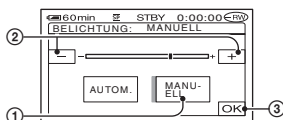

- 1 Berühren Sie [MANUELL].  
Das Symbol wird angezeigt.
- 2 Stellen Sie die Belichtung mit / ein.
- 3 Berühren Sie [OK].

Um die Belichtungsautomatik wieder zu aktivieren, berühren Sie [AUTOM.] → [OK].

- Wenn Sie den LCD-Bildschirmträger um 180 Grad drehen und so zuklappen, dass der Bildschirm nach außen weist, können Sie die Optionen [BLENDE] und [BELICHTUNG] einstellen, während Sie durch den Sucher blicken (S.74).
- Wenn der Schalter POWER länger als 12 Stunden auf OFF (CHG) eingestellt ist, wird die Einstellung [AUTOM.] wiederhergestellt.

## WEISSABGL. (Weißabgleich)

Sie können die Farbbalance auf die Helligkeit der Aufnahmeumgebung einstellen.

### ► AUTOM.

Der Weißabgleich erfolgt automatisch.

### AUSSEN (☀)

Der Weißabgleich erfolgt abhängig von den Aufnahmebedingungen:

- Außenaufnahme
- Nachtszenen, Neonbeleuchtung und Feuerwerk
- Sonnenaufgang oder Sonnenuntergang
- Licht von Leuchtstoffröhren bei Tag

### INNEN (☾)

Der Weißabgleich erfolgt abhängig von den Aufnahmebedingungen:

- Innenaufnahme
- Partyszenen oder Studioaufnahmen mit rasch wechselnden Lichtverhältnissen
- Beleuchtung mit Videolampen in einem Studio, mit Natriumdampflampen oder mit farbigen Wärmelichtlampen

### DIREKT (☒)

Der Weißabgleich erfolgt je nach Umgebungslicht.

- 1 Berühren Sie [DIREKT].
  - 2 Richten Sie unter denselben Lichtverhältnissen, in denen auch das eigentliche Motiv aufgenommen werden soll, den Camcorder so auf ein weißes Objekt, wie z. B. ein Blatt Papier, dass es das Bild vollständig ausfüllt.
  - 3 Berühren Sie [].  
 blinkt schnell. Wenn der Weißabgleich vorgenommen und der Weißwert gespeichert ist, hört die Anzeige auf zu blinken.
- Richten Sie den Camcorder auf das weiße Objekt, solange das Symbol schnell blinkt.
  - Das Symbol blinkt langsam, wenn der Weißabgleich nicht vorgenommen werden konnte.
  - Wenn das Symbol auch noch blinkt, nachdem Sie [OK] berührt haben, setzen Sie [WEISSABGL.] auf [AUTOM.].

- Wenn [AUTOM.] ausgewählt war und Sie den Akku gewechselt haben oder wenn Sie den Camcorder bei fest eingestellter Belichtung von drinnen nach draußen bringen, wählen Sie [AUTOM.] aus und richten den Camcorder etwa 10 Sekunden lang auf ein nahes weißes Objekt. So erzielen Sie eine bessere Farbbalanceeinstellung.
- Führen Sie die Schritte für [DIREKT] erneut aus, wenn Sie die Einstellung für [PROGRAM AE] geändert oder den Camcorder von drinnen nach draußen gebracht haben (oder umgekehrt).
- Setzen Sie [WEISSABGL.] im Licht von weißen oder kalten weißen Leuchtstoffröhren auf [AUTOM.] oder [DIREKT].
- Wenn der Schalter POWER länger als 12 Stunden auf OFF (CHG) eingestellt ist, wird die Einstellung [AUTOM.] wiederhergestellt.

## AUTO VERSCHL

Wenn Sie diese Option auf [EIN] (Standardeinstellung) setzen und bei hellem Licht aufnehmen, wird die elektronische Blende für die Verschlusszeiteinstellung automatisch aktiviert.

## PUNKT-FOKUS

Sie können den Fokus so einstellen, dass der Brennpunkt auf ein Motiv fällt, das sich nicht in der Mitte des Bildes befindet.

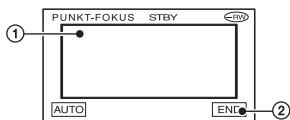

- 1 Berühren Sie auf dem Bildschirm das Motiv. Das Symbol wird angezeigt.
- 2 Berühren Sie [END].

Um den Fokus wieder automatisch einstellen zu lassen, berühren Sie in Schritt 1 [AUTO] → [END].

- Wenn Sie [PUNKT-FOKUS] einstellen, wird [FOKUS] automatisch auf [MANUELL] gesetzt.
- Wenn der Schalter POWER länger als 12 Stunden auf OFF (CHG) eingestellt ist, wird die Einstellung [AUTO] wiederhergestellt.

## FOCUS

Sie können den Fokus manuell einstellen. Verwenden Sie diese Möglichkeit, wenn Sie ein bestimmtes Motiv fokussieren möchten.



- 1 Berühren Sie [MANUELL]. Das Symbol wird angezeigt.
- 2 Berühren Sie (Fokussieren naher Motive) oder (Fokussieren entfernter Motive), um den Fokus einzustellen. wird angezeigt, wenn sich der Fokus nicht auf eine geringere Entfernung einstellen lässt. Das Symbol erscheint, wenn sich der Fokus nicht auf eine größere Entfernung einstellen lässt.
- 3 Berühren Sie [OK].

Um den Fokus wieder automatisch einstellen zu lassen, berühren Sie in Schritt 1 [AUTOM.] → [OK].

- Motive lassen sich leichter scharfstellen, wenn Sie zunächst zum Fokussieren den Motorzoom-Hebel in Richtung T (Telebereich) und dann zum Einstellen des Zooms für die Aufnahme in Richtung W (Weitwinkelbereich) verschieben. Wenn Sie ein Motiv von Nahe aufnehmen möchten, verschieben Sie den Motorzoom-Hebel in Richtung W (Weitwinkelbereich), und stellen Sie dann den Fokus ein.
- Der Mindestabstand zwischen Camcorder und Motiv, der für eine scharfe Fokussierung erforderlich ist, liegt im Weitwinkelbereich bei etwa 1 cm und im Telebereich bei etwa 80 cm.
- Wenn der Schalter POWER länger als 12 Stunden auf OFF (CHG) eingestellt ist, wird die Einstellung [AUTOM.] wiederhergestellt.

## BLITZ EINST. (DCR-DVD304E/DVD305E/DVD755E)

Sie können diese Option einstellen, wenn Sie ein externes Blitzgerät (gesondert erhältlich) verwenden, das mit Ihrem Camcorder kompatibel ist.

Bringen Sie den externen Blitz am Active Interface Shoe an (S.98).

### ■ BLITZMODUS

#### ► EIN

Der Blitz wird immer ausgelöst.

#### EIN

Der Blitz wird ausgelöst, um den Rote-Augen-Effekt zu verringern.

#### AUTOM.

Der Blitz wird automatisch ausgelöst.

#### AUTO

Der Blitz wird automatisch ausgelöst, um den Rote-Augen-Effekt zu verringern.

- Wenn der Blitz nicht über eine Funktion zum Verhindern des Rote-Augen-Effekts verfügt, können Sie nur [EIN] oder [AUTOM.] auswählen.
- Wenn der Schalter POWER länger als 12 Stunden auf OFF (CHG) eingestellt ist, wird die Einstellung [EIN] wiederhergestellt.

## ■ BLITZ INTENS

### HOCH (☇+)

Der Blitz ist heller.

### ► NORMAL (☇)

### NIEDRG (☇-)

Der Blitz ist dunkler.

- Wenn der Schalter POWER länger als 12 Stunden auf OFF (CHG) eingestellt ist, wird die Einstellung [NORMAL] wiederhergestellt.

## SUPER NSPLUS (Super NightShot plus)

Sie können in dunklen Umgebungen mit einer bis zu 16-mal höheren Empfindlichkeit als bei der Einstellung NightShot plus aufnehmen. Setzen Sie dazu [SUPER NSPLUS] auf [EIN] und stellen den Schalter NIGHTSHOT PLUS auf ON ein.  und [„SUPER NSPLUS“] blinken dann auf dem Bildschirm.

Wenn Sie diese Funktion nicht verwenden möchten, setzen Sie [SUPER NSPLUS] auf [AUS].

- Verwenden Sie NightShot plus und [SUPER NSPLUS] nicht an hellen Orten. Andernfalls kann es zu einer Fehlfunktion kommen.
- Decken Sie den Infrarotstrahler nicht mit den Fingern oder mit Gegenständen ab (S.43).
- Nehmen Sie das Konverterobjektiv (gesondert erhältlich) ab.
- Stellen Sie den Fokus manuell ein ([FOKUS], S.68), wenn der Autofokus nicht richtig funktioniert.
- Die Verschlusszeit des Camcorders ändert sich je nach Umgebungshelligkeit. Dabei erscheinen die Bewegungen im Bild möglicherweise verlangsamt.

## NS-LICHT (NightShot plus-Licht)

Sie erhalten ein deutlicheres Bild, wenn Sie bei Aufnahmen mit der Funktion NightShot plus das Infrarotlicht verwenden. Die Standardeinstellung ist [EIN].

- Decken Sie den Infrarotstrahler nicht mit den Fingern oder mit Gegenständen ab (S.43).
- Nehmen Sie das Konverterobjektiv (gesondert erhältlich) ab.
- Die maximale Entfernung des Motivs bei Aufnahmen mit [NS-LICHT] beträgt etwa 3 m.

## COLOR SLOW S (Color Slow Shutter)

Sie können selbst in einer dunklen Umgebung Bilder mit klaren Farben aufnehmen.

Setzen Sie [COLOR SLOW S] auf [EIN].  und [COLOR SLOW SHUTTER] blinken dann auf dem Bildschirm.

Berühren Sie [AUS], um [COLOR SLOW S] zu deaktivieren.

- Stellen Sie den Fokus manuell ein ([FOKUS], S.68), wenn der Autofokus nicht richtig funktioniert.
- Die Verschlusszeit des Camcorders ändert sich je nach Umgebungshelligkeit. Dabei erscheinen die Bewegungen im Bild möglicherweise verlangsamt.

## SELBSTAUSL

Mit dem Selbstauslöser können Sie Filme automatisch mit einer Verzögerung von etwa 10 Sekunden aufnehmen.

Drücken Sie START/STOP, wenn  [FERNBEDIENG.] auf [EIN] gesetzt ist (☺). Um den Countdown abzubrechen, berühren Sie [ZURÜCK].

Um den Selbstauslöser zu deaktivieren, berühren Sie [AUS].

- Sie können den Selbstauslöser auch mit der Taste START/STOP auf der Fernbedienung steuern (S.49) (für DCR-DVD304E/DVD305E/DVD755E).

## SELBSTAUSL

Mit dem Selbstauslöser können Sie Standbilder automatisch mit einer Verzögerung von etwa 10 Sekunden aufnehmen.

Drücken Sie PHOTO wenn  SELBSTAUSL auf [EIN] gesetzt ist (☺). Um den Countdown abzubrechen, berühren Sie [ZURÜCK].

Um den Selbstauslöser zu deaktivieren, berühren Sie [AUS].

- Sie können den Selbstauslöser auch mit der Taste PHOTO auf der Fernbedienung steuern (S.49) (für DCR-DVD304E/DVD305E/DVD755E).

**DIGITAL ZOOM**

Sie können die höchste Zoomeinstellung auswählen, wenn Sie einen größeren Zoom als die unten aufgeführten optischen Zoomwerte verwenden möchten:

	(Optischer Zoom)
DCR-DVD105E/DVD605E	20 ×
DCR-DVD205E/DVD304E/ DVD305E/DVD705E/DVD755E	12 ×

Beachten Sie, dass sich die Bildqualität verringert, wenn Sie den digitalen Zoom einsetzen.

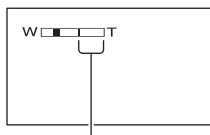

Die rechte Seite des Balkens gibt den digitalen Zoombereich an. Der Zoombereich wird angezeigt, wenn

**Für DCR-DVD105E/DVD605E**

**▶ AUS**

Ein bis zu 20 × Zoom wird optisch ausgeführt.

**40 ×**

Ein bis zu 20 × Zoom wird optisch ausgeführt und ein bis zu 40 × Zoom wird digital ausgeführt.

**800 ×**

Ein bis zu 20 × Zoom wird optisch ausgeführt und ein bis zu 800 × Zoom wird digital ausgeführt.

**Für DCR-DVD205E/DVD304E/DVD305E/  
DVD705E/DVD755E**

**▶ AUS**

Ein bis zu 12 × Zoom wird optisch ausgeführt.

**24 ×**

Ein bis zu 12 × Zoom wird optisch ausgeführt und ein bis zu 24 × Zoom wird digital ausgeführt.

**800 ×**

Ein bis zu 12 × Zoom wird optisch ausgeführt und ein bis zu 800 × Zoom wird digital ausgeführt.

**BREITBILD (DCR-DVD105E/  
DVD605E)**

Sie können bei der Aufnahme das Bildformat wählen, das für den Wiedergabebildschirm am besten geeignet ist.

**▶ 4:3**

Standardeinstellung, geeignet für Aufnahmen, die auf einem 4:3-Fernseherät wiedergegeben werden sollen.

**16:9-FORMAT**

Die Aufnahmen können auf einem 16:9-Breitbildfernseherät im Vollbildmodus wiedergegeben werden.

Anzeige auf LCD-Bildschirm/im Sucher, wenn [16:9-FORMAT] ausgewählt ist

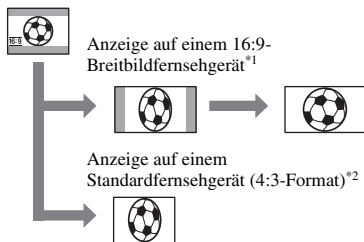

\*1 Wenn das 16:9-Fernseherät in den Vollbildmodus umschaltet, wird das Bild mit dem richtigen Format angezeigt.

\*2 Wenn Sie ein Standardfernseheräte (4:3-Format) verwenden, kann das Bild gestaucht werden. Wenn Sie ein Bild im Breitbildmodus wiedergeben, wird es so wie auf dem LCD-Bildschirm oder im Sucher angezeigt.

- Das Bildformat kann in folgenden Fällen nicht geändert werden:
  - Während Sie einen Film aufnehmen
  - Wenn [DIGIT.EFFEKT] auf [ALTER FILM] eingestellt ist (S.74)

- Die verfügbare Aufnahmezeit kann sich in den folgenden Situationen verringern:
  - Wenn Sie während der Aufnahme auf eine DVD-R/DVD-RW (VIDEO-Modus) zwischen 16:9 (Breitbild) und 4:3 wechseln
  - Wenn Sie die Einstellung [AUFN.MODUS] ändern (S.76), während eine DVD-R/DVD-RW (VIDEO-Modus)/DVD+RW eingelegt und das Bildformat auf 4:3 eingestellt ist.

Wenn Sie Ihre Aufnahmen auf einem DVD-Player oder DVD-Recorder abspielen, kann das Bild auf dem Fernsehgerät je nach Player/Recorder unterschiedlich angezeigt werden. Nähere Informationen finden Sie in der Bedienungsanleitung des verwendeten Abspielgeräts.

## STEADYSHOT

Sie können für Aufnahmen die Funktion [STEADYSHOT] verwenden (Standardeinstellung [EIN]). Setzen Sie [STEADYSHOT] auf [AUS] (  ), wenn Sie ein Stativ oder ein Konverterobjektiv (gesondert erhältlich) verwenden.

## FOTO EINST.

Einstellungen für Standbilder (BILD SERIE/QUALITÄT/BILDGRÖSSE usw.)

Die Standardeinstellungen sind mit ► gekennzeichnet.

Die Symbole in Klammern werden angezeigt, wenn die Option ausgewählt wird.

**Nähere Informationen zum Auswählen von Setup-Optionen finden Sie auf Seite 62.**

 **BILD SERIE (DCR-DVD205E/DVD304E/DVD305E/DVD705E/DVD755E)**

Sie können mehrere Standbilder nacheinander als Serie aufnehmen, indem Sie PHOTO drücken.

### ► AUS



Wählen Sie diese Einstellung aus, wenn Sie keine Bildserie aufnehmen möchten.

### NORMAL ( )

Die Bilder werden nacheinander in einem Intervall von ca. 0,5 Sekunden aufgenommen. Sie können höchstens folgende Anzahl von Bildern aufnehmen:

1,0M (  ): 8 Bilder

VGA (0,3M) (  ): 21 Bilder

 0,7M (  ): 8 Bilder

### SERIEN BILD ( BRK )

3 Bilder werden nacheinander mit unterschiedlicher Belichtung in einem Intervall von etwa 0,5 Sekunden aufgenommen. Sie können die 3 Bilder vergleichen und das Bild mit der besten Belichtung auswählen.

- Bei Serienaufnahmen steht der Blitz nicht zur Verfügung.
- Die maximale Anzahl von Bildern wird im Selbstauslösermodus aufgenommen oder wenn Sie die Fernbedienung benutzen (für DCR-DVD304E/DVD305E/DVD755E).
- Sie können möglicherweise nicht die Höchstzahl an Bildern aufnehmen, da dieser Wert von der Bildgröße und der Restkapazität der Disc oder des „Memory Stick Duo“ (für DCR-DVD304E/DVD305E/DVD755E) abhängig ist.

## FOTO EINST. (Fortsetzung)

- Die Funktion [SERIENBILD] steht nicht zur Verfügung, wenn auf der Disc oder dem „Memory Stick Duo“ (für DCR-DVD304E/DVD305E/DVD755E) nur noch weniger als drei Bilder gespeichert werden können.
- Die Aufzeichnung nacheinander aufgenommener Bilder dauert länger als eine normale Aufnahme. Nehmen Sie das nächste Standbild auf, nachdem das Bildlaufleistensymbol (||||) nicht mehr angezeigt wird und die Anzeige ACCESS ausgegangen ist.

### QUALITÄT

#### ► FEIN (FINE)

Standbilder werden mit hoher Bildqualität aufgenommen.

#### STANDARD (STD)

Standbilder werden mit Standardbildqualität aufgenommen.

### Dateigröße der Standbilder (Näherungswert in KB)

	1,0M 	0,7M	VGA (0,3M) 
FEIN (FINE)	500	380	150
STANDARD (STD)	210	160	60

### BILDGRÖSSE (DCR-DVD205E/ DVD304E/DVD305E/DVD705E/ DVD755E)

#### ► 1,0M

Standbilder werden in guter Qualität aufgenommen.

#### VGA (0,3M)

Hiermit können Sie die maximale Anzahl an Bildern aufnehmen.

- Wenn Sie das Bildformat in [16:9] ändern, wird die Bildgröße in 0,7M () geändert (S.28).
- Der folgenden Liste können Sie die Pixelanzahl jeder Bildgröße entnehmen:  
1,0M: 1152×864  
VGA (0,3M) : 640×480  
 0,7M : 1152×648
- Die Bildgröße ist bei den Modellen DCR-DVD105E/DVD605E auf [VGA (0,3M)] () eingestellt.

### Maximale Bilderanzahl auf einem „Memory Stick Duo“ (Näherungswert) (Für DCR-DVD304E/DVD305E/ DVD755E)

	1,0M 	0,7M	VGA (0,3M) 
16 MB	30 74	40 96	96 240
32 MB	61 150	81 190	190 485
64 MB	120 300	160 390	390 980
128 MB	245 600	325 780	780 1970
256 MB	445 1000	590 1400	1400 3550
512 MB	900 2050	1200 2850	2850 7200
1 GB	1800 4200	2450 5900	5900 14500
2 GB	3750 8600	5000 12000	12000 30000

Oben: [FEIN] / Unten: [STANDARD]

- Bei Verwendung eines „Memory Stick Duo“ von der Sony Corporation. Die Anzahl an aufnehmbaren Bildern hängt von den Aufnahmebedingungen ab.

### Maximale Bilderanzahl auf einer DVD (Näherungswert)

	1,0M 	0,7M	VGA (0,3M) 
DVD-R	2150 4100	2750 5100	5100 8100
DVD-RW VIDEO	2250 4300	2850 5400	5400 8600
DVD-RW VR	2250 4300	2900 5400	5400 8600
DVD+RW	1650 2600	1950 2950	2950 3800

Oben: [FEIN] / Unten: [STANDARD]

- Die Tabelle zeigt die geschätzte Anzahl für einseitige Discs. Der Wert muss bei doppelseitigen Discs verdoppelt werden.



## DATEI-NR.

### ► FORTLAUF.

Den Bilddateien werden fortlaufende Nummern zugewiesen, selbst wenn die Disc oder der „Memory Stick Duo“ (für DCR-DVD304E/DVD305E/DVD755E) gewechselt wird.

### ZURÜCKSETZEN

Die Dateinummerierung beginnt nach jedem Wechsel der Disc oder des „Memory Stick Duo“ (für DCR-DVD304E/DVD305E/DVD755E) wieder mit 0001.

## BILDANWEND

### Spezialeffekte für Bilder und Zusatzfunktionen für die Aufnahme/Wiedergabe

#### (BILDEFFEKT/DIGIT.EFFEKT usw.)

Die Standardeinstellungen sind mit ► gekennzeichnet. Die Symbole in Klammern werden angezeigt, wenn die Option ausgewählt wird. Nähere Informationen zum Auswählen von Setup-Optionen finden Sie auf Seite 62.

### BLENDE

Sie können die Bilder, die Sie gerade aufnehmen, mit den folgenden Effekten versehen.

- 1 Wählen Sie im Bereitschaftsmodus (Einblenden) oder im Aufnahmemodus (Ausblenden) den gewünschten Effekt aus, und berühren Sie **[OK]**. Wenn Sie **[ÜBERBLEND.]** oder **[WISCHBLENDE]** auswählen, wird das Bild als Standbild gespeichert. Beim Speichern des Bildes wird ein blauer Bildschirm angezeigt.
- 2 Drücken Sie **START/STOP**. Die Blendenanzeige hört auf zu blinken und wird nach dem Ein-/Ausblenden nicht mehr angezeigt.

Um den Vorgang abzubrechen, bevor er beginnt, berühren Sie in Schritt ① **[AUS]**.

- Die Einstellung wird durch erneutes Drücken von **START/STOP** beendet.



### WEISSBLENDE



### SCHWURZBLENDE



### ÜBERBLEND. (nur Einblenden)











### WISCHBLENDE (nur Einblenden)



**Verwenden des Suchers**







Sie können die Optionen [BELICHTUNG] und [BLENDE] bei Verwendung des Suchers einstellen, wenn Sie den LCD-Bildschirmträger um 180 Grad drehen und mit dem Bildschirm nach außen zuklappen.

- ① Vergewissern Sie sich, dass die Anzeige  (Film) leuchtet.
- ② Ziehen Sie den Sucher heraus, und schließen Sie den LCD-Bildschirm (nach außen geklappt). Das Symbol  wird angezeigt.
- ③ Berühren Sie .  
Die Meldung [LCD aus?] wird angezeigt.
- ④ Berühren Sie [JA].  
Der LCD-Bildschirm wird ausgeschaltet.
- ⑤ Berühren Sie den LCD-Bildschirm, und beachten Sie dabei die Anzeige im Sucher. [BELICHTUNG] und andere Optionen werden angezeigt.
- ⑥ Berühren Sie die einzustellende Option. [BELICHTUNG]: Nehmen Sie die Einstellung mit  /  vor, und berühren Sie dann .  
[BLENDE]: Berühren Sie die Option so oft, bis der gewünschte Effekt ausgewählt ist.  
: Der LCD-Bildschirm wird wieder eingeschaltet.

Berühren Sie , um die Tasten auszublenden.

**DIGIT.EFFEKT (Digitaleffekt)**

Sie können Ihre Aufnahmen mit Digitaleffekten versehen. Das Symbol  wird angezeigt.

- ① Berühren Sie den gewünschten Effekt.
- ② Wenn Sie [LUMI.] auswählen, passen Sie den Effekt mit  /  an, und berühren Sie dann .  
Das beim Berühren von  angezeigte Bild wird als Standbild gespeichert.
- ③ Berühren Sie .  
Das Symbol  wird angezeigt.

Um [DIGIT.EFFEKT] zu deaktivieren, berühren Sie in Schritt ① [AUS].

**LUMI. (Luminanz-Key)**

In einen helleren Bereich eines zuvor aufgenommenen Standbildes (z. B. eines Porträts) wird ein Film eingeblendet.

**ALTER FILM**

Dieser Effekt erzielt eine Wirkung wie in einem alten Kinofilm.

Die Aufnahme erfolgt im Breitbildformat 16:9.

- Wenn [ALTER FILM] ausgewählt ist, kann das Bildformat nicht geändert werden.

**BILD EFFEKT (Bildeffekt)**

Sie können während der Aufnahme Spezialeffekte auf ein Bild anwenden.

Das Symbol  wird angezeigt.

**AUS**

[BILDEFFEKT] ist deaktiviert.

**SEPIA**

Das Bild wird in Sepiafarbtönen wie eine alte Fotografie angezeigt.

**S&W**

Das Bild wird schwarzweiß angezeigt.

**PASTELL**

Das Bild wird wie eine Pastellzeichnung in zarten Farben angezeigt.

**MOSAIK**

Das Bild wird mosaikartig angezeigt.

**AUFN. STRG. (DCR-DVD305E/DVD755E)**

Siehe Seite 94.

**USB-AUSW. (DCR-DVD305E/DVD755E)**

Sie können Ihr Bildmaterial auf einem Computer anzeigen, wenn Sie den Camcorder über das USB-Kabel an einen Computer anschließen. Der Camcorder kann auch mit einem PictBridge-kompatiblen Drucker verbunden werden (S.96).

## COMPUTER

Wählen Sie diese Einstellung aus, wenn Sie die Aufnahmen auf der Disc auf einem Windows-Computer anzeigen und mit der mitgelieferten Software auf den Computer kopieren möchten.

### COMPUTER

Die Standbilder auf dem „Memory Stick Duo“ werden auf den Computer kopiert.

## DRUCK

Die Standbilder auf der Disc werden auf einem PictBridge-kompatiblen Drucker ausgegeben.

### DRUCK

Die Standbilder auf dem „Memory Stick Duo“ werden auf einem PictBridge-kompatiblen Drucker ausgegeben.

- Die Option [USB AUSW.] wird in den folgenden Situationen automatisch auf dem Bildschirm angezeigt:
  - Wenn Sie  PLAY/EDIT drücken, während der Camcorder über das USB-Kabel mit einem anderen Gerät verbunden ist.
  - Wenn der Wiedergabebildschirm angezeigt wird und Sie den Camcorder über das USB-Kabel mit einem anderen Gerät verbinden.
- Nähere Informationen zum Anschließen an einen Computer finden Sie in der Anleitung „Erste Schritte“ auf der mitgelieferten CD-ROM.

## DEMO MODUS

Die Standardeinstellung ist [EIN]. Die Demo wird dann etwa 10 Minuten nach dem Einstellen des Schalters POWER auf  (Film) gestartet, wenn keine Disc eingelegt oder kein „Memory Stick Duo“ (DCR-DVD304E/DVD305E/DVD755E) eingesetzt ist.

- Die Demo wird in den folgenden Fällen unterbrochen:
  - Wenn Sie während der Demo den Bildschirm berühren. Die Demo wird dann nach etwa 10 Minuten erneut gestartet.
  - Wenn Sie die Disc-Abdeckung mit dem Schalter OPEN öffnen.
  - Wenn der „Memory Stick Duo“ eingesetzt wird (DCR-DVD304E/DVD305E/DVD755E).
  - Wenn Sie den Schalter POWER auf  (Standbild) einstellen.
  - Wenn Sie den Schalter NIGHTSHOT PLUS auf ON einstellen (S.43).

## DISC EINST.

(DCR-DVD105E/DVD205E/  
DVD605E/DVD705E) /

## MEDIUM EINST

(DCR-DVD304E/DVD305E/  
DVD755E)

Einstellungen für Discs und „Memory Stick Duo“ (FORMATIEREN/  
ABSCHLIESSEN/AUFHEBEN usw.)

Nähere Informationen zum  
Auswählen von Setup-Optionen  
finden Sie auf Seite 62.

FORMATIEREN (DCR-DVD105E/  
DVD205E/DVD605E/DVD705E)/  
 FORMAT (DCR-DVD304E/  
DVD305E/DVD755E)

Siehe Seite 60.

## ABSCHLIESSEN

Siehe Seite 52.

## AUFHEBEN

Siehe Seite 59.

## DVD-TITEL

Sie können für jede Disc einen Titel erstellen. Standardmäßig wird das Datum der ersten Disc-Verwendung als Titel übernommen.

Führen Sie zur Eingabe des Titels die Schritte **2 bis 5** im Abschnitt „Den DVD-Titel ändern“ des Kapitels „Vorbereiten der Disc für die Wiedergabe auf DVD-Geräten oder DVD-Laufwerken (Abschließen)“ (S.55) aus.

Um die Bearbeitung des Titels abzubrechen, berühren Sie [ABBRCH].

 **DISC EINST. (DCR-DVD105E/  
DVD205E/DVD605E/DVD705E)/**  
 **MEDIUM EINST (DCR-DVD304E/  
DVD305E/DVD755E) (Fortsetzung)**

 **FORMAT (DCR-DVD304E/  
DVD305E/DVD755E)**

Wenn Sie den „Memory Stick Duo“ formatieren, werden alle Daten gelöscht.

- ① Um den „Memory Stick Duo“ zu formatieren, berühren Sie [JA] → [JA].
  - ② Berühren Sie [OK], wenn die Meldung [Vorgang beendet.] angezeigt wird.
- Es werden auch Bilder gelöscht, die mit einem anderen Gerät gegen versehentliches Löschen geschützt wurden.
  - Solange die Meldung [Läuft...] auf dem Bildschirm angezeigt wird, dürfen Sie folgende Operationen nicht ausführen:
    - Den Schalter POWER betätigen
    - Den „Memory Stick Duo“ aus dem Gerät nehmen

 **STD.EINST.**

**Einstellungen für die Aufnahme auf Disc und weitere grundlegende Einstellungen (AUFN.MODUS/LCD/SUCHER/USB-GESCHW. usw.)**

Die Standardeinstellungen sind mit ► gekennzeichnet.  
Die Symbole in Klammern werden angezeigt, wenn die Option ausgewählt wird.  
**Nähere Informationen zum Auswählen von Setup-Optionen finden Sie auf Seite 62.**

**AUFN.MODUS (Aufnahmemodus)**

Sie können die Bildqualität Ihrer Aufnahmen in drei Stufen auswählen.

**HQ (HQ)**

Aufnahme in hoher Qualität (ungefähr bis zu 20 Minuten Aufnahmezeit)

► **SP (SP)**

Aufnahme in Standardqualität (ungefähr bis zu 20 Minuten Aufnahmezeit)

**LP (LP)**

Verlängerte Aufnahmezeit (Long Play, ungefähr bis zu 60 Minuten Aufnahmezeit)

- **Die Zeitangabe in Klammern ist die durchschnittliche Aufnahmezeit für einen Film auf einer einseitigen Disc. Bei doppelseitigen Discs steht dieser Wert auf jeder Seite zur Verfügung.**
- **Ihr Camcorder verfügt über ein VBR-Codiersystem (S.13). Daher kann sich die verfügbare Aufnahmezeit verringern, wenn Sie Motive filmen, die sich schnell bewegen.**  
**VBR  Glossar (S.143)**
- Wenn Sie im LP-Modus aufnehmen, kann die Bildqualität verringert werden oder bei Szenen mit schnellen Bewegungen die so genannte Klötzchenbildung auftreten.

**FOTOMEDIUM (DCR-DVD304E/  
DVD305E/DVD755E)**

Siehe Seite 33, 39.

**LAUTSTÄRKE**

Siehe Seite 41.

## MULTI-TON

Sie können einstellen, ob mit anderen Geräten aufgenommener Ton mit Zweikanalton oder Stereoton wiedergegeben wird.

### ► STEREO

Haupt- und Zweitton (bzw. Stereoton) werden wiedergegeben.

1

Der Hauptton bzw. der linke Kanal wird wiedergegeben.

2

Der Zweitton bzw. der rechte Kanal wird wiedergegeben.

- Wenn der Schalter POWER länger als 12 Stunden auf OFF (CHG) eingestellt ist, wird die Einstellung [STEREO] wiederhergestellt.

## MIKREFPEGEL (DCR-DVD205E/ DVD304E/DVD305E/DVD705E/ DVD755E)

Sie können den Mikrofonpegel für Tonaufnahmen einstellen.

Wählen Sie [NIEDRG] aus, wenn Sie sehr laute Signale aufnehmen möchten (z. B. in einem Konzertsaal).

### ► NORMAL

Die verschiedenen Umgebungsgeräusche werden mit demselben Pegel aufgenommen.

### NIEDRG (¶↓)

Der Ton wird originalgetreu aufgenommen. Diese Einstellung ist nicht für Sprachaufnahmen geeignet.

- Wenn der Schalter POWER länger als 12 Stunden auf OFF (CHG) eingestellt ist, wird die Einstellung [NORMAL] wiederhergestellt.

## RMKLGANZ. (DCR-DVD304E/ DVD305E/DVD755E)

Sie können bei Aufnahmen im 5.1-Kanal-Raumklangmodus die Richtung anzeigen, aus der der aufgenommene Ton kommt.

## LCD/SUCHER

Das Ändern dieser Einstellung wirkt sich nicht auf die Aufnahmen aus.

### ■ LCD-HELLIG.

Sie können die Helligkeit des LCD-Bildschirms einstellen.

- ① Stellen Sie die Helligkeit mit  /  ein.
- ② Berühren Sie .

### ■ LCD-HELLIGK.

Sie können die Helligkeit der Hintergrundbeleuchtung des LCD-Bildschirms einstellen.

### ► NORMAL

Standardhelligkeit

### HELL

Hellere Hintergrundbeleuchtung

- Wenn das Netzteil angeschlossen ist, wird automatisch die Einstellung [HELL] verwendet.
- Wenn Sie bei Aufnahmen im Akkubetrieb [HELL] auswählen, verringert sich die Betriebszeit geringfügig.

### ■ LCD-FARBE

Sie können die Farben auf dem LCD-Bildschirm mit  /  einstellen.



Schwache

Kräftige Farben

### ■ SUCHER INT.

Sie können die Helligkeit des Suchers einstellen.

### ► NORMAL

Standardhelligkeit

### HELL

Hellerer Sucherbildschirm

- Wenn das Netzteil angeschlossen ist, wird automatisch die Einstellung [HELL] verwendet.
- Wenn Sie bei Aufnahmen im Akkubetrieb [HELL] auswählen, verringert sich die Betriebszeit geringfügig.

## ■ BREITBILD (DCR-DVD105E/DVD605E)/ SUCHERBREITB (DCR-DVD205E/ DVD304E/DVD305E/DVD705E/DVD755E)

Sie können auswählen, wie ein Bild im Breitbildformat 16:9 im Sucher angezeigt wird.

### ▶ LETTER BOX

Normale Einstellung (Standardanzeigetyp)

### STAUCHEN (Stauchchen)

Das Bild wird vertikal gedehnt, wenn im Breitbildformat 16:9 die schwarzen Balken oben und unten nicht angezeigt werden sollen.

- Wenn sich der Schalter POWER in der Stellung  (Standbild) befindet, wird die Option [BREITBILD] bzw. [SUCHERBREITB] nicht angezeigt.

## TV-FORMAT (DCR-DVD205E/ DVD304E/DVD305E/DVD705E/ DVD755E)

Siehe Seite 50.

## USB-GESCHW (DCR-DVD305E/ DVD755E)

Sie können die Geschwindigkeit für die Datenübertragung auf Ihren Computer auswählen.

### ▶ AUTOM.

Je nach angeschlossenem Computer wird automatisch zwischen Hi-Speed USB (USB 2.0) und USB 1.1 (volle Übertragungsgeschwindigkeit) gewechselt.

### VOLLE GESCHW

Die Daten werden mit USB 1.1 (volle Übertragungsgeschwindigkeit) gesendet.

## DATENCODE

Sie können die während der Aufnahme automatisch aufgezeichneten Informationen (Datencode) beim Abspielen anzeigen.

### ▶ AUS

Der Datencode wird nicht angezeigt.

## DATUM/ZEIT

Datum und Uhrzeit der Aufnahmen werden angezeigt.

## KAMERADATEN

Die Kameraeinstellungen für die Aufnahmen werden angezeigt.

### DATUM/ZEIT

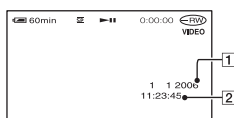

- 1 Datum
- 2 Uhrzeit

### KAMERADATEN

Film

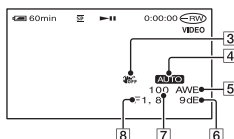

Standbild

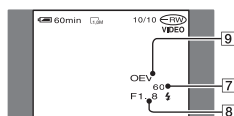

- 3 SteadyShot aus
- 4 Belichtung
- 5 Weißabgleich
- 6 Gain-Wert
- 7 Verschlusszeit
- 8 Blendenzahl
- 9 Belichtungswert

-  wird bei einem Bild angezeigt, das mit Blitz aufgenommen wurde.
- Der Datencode wird auf dem Fernsehgerät angezeigt, wenn Sie Ihren Camcorder anschließen.
- Mit der Taste DATA CODE auf der Fernbedienung kann wie folgt zwischen den Anzeigen umgeschaltet werden: DATUM/ZEIT → KAMERADATEN → AUS (keine Anzeige) (für DCR-DVD304E/DVD305E/DVD755E).
- Je nach Zustand der Disc werden Balken [---:---] angezeigt.

- Wenn der Schalter POWER länger als 12 Stunden auf OFF (CHG) eingestellt ist, wird die Einstellung [AUS] wiederhergestellt.

## -ANZEIGE

Sie können die Anzahl der Miniaturbilder festlegen, die im Bildschirm VISUAL INDEX angezeigt werden.

Miniaturbild  Glossar (S.143)

### ► MIT ZOOMHEBL

Die Anzahl der Miniaturbilder (6 oder 12) kann mit dem Zoomhebel des Camcorders eingestellt werden.\*

### 6BILDER

Im Bildschirm werden 6 Miniaturbilder angezeigt.

### 12BILDER

Im Bildschirm werden 12 Miniaturbilder angezeigt.

\* Sie können die Einstellung mit den Zoomtasten am LCD-Rahmen oder auf der Fernbedienung (für DCR-DVD304E/ DVD305E/DVD755E) vornehmen.

## FILMWDG



Wenn Sie in der Standardeinstellung [EIN] im Bildschirm VISUAL INDEX die Registerkarte  auswählen, werden nacheinander die ersten fünf Sekunden jedes Films wiedergegeben.

- Stellen Sie die Option auf [AUS] ein, um den Akku zu schonen.
- Nach der fünften Wiederholung stoppt die Wiedergabe.

## RESTANZEIG

### ► AUTOM.

In den folgenden Situationen wird die restliche Aufnahmezeit etwa 8 Sekunden lang angezeigt:

- Wenn der Camcorder die restliche Kapazität der Disc erkennt und sich der Schalter POWER in der Stellung  (Film) befindet.
- Wenn Sie die Anzeige mit der Taste DISP/ BATT INFO einschalten und sich der Schalter POWER in der Stellung  (Film) befindet.

- Wenn für die Aufnahme von Filmen weniger als 5 Minuten zur Verfügung stehen.
- Wenn Sie die Aufnahme über den Line-Eingang starten (für DCR-DVD305E/ DVD755E).

## EIN

Die restliche Aufnahmezeit wird immer angezeigt.

## FERNBEDIENG. (Fernbedienung) (DCR-DVD304E/DVD305E/ DVD755E)

Mit der Standardeinstellung [EIN] können Sie die mitgelieferte Fernbedienung verwenden (S.49).

- Wenn Sie die Option auf [AUS] einstellen, können Sie verhindern, dass der Camcorder auf Befehle der Fernbedienung eines anderen Geräts reagiert.
- Wenn der Schalter POWER länger als 12 Stunden auf OFF (CHG) eingestellt ist, wird die Einstellung [EIN] wiederhergestellt.

## SIGNALTON

### ► EIN

Wenn Sie die Aufnahme starten/stoppen oder den Berührungsbildschirm bedienen, wird eine Melodie ausgegeben.

### AUS

Die Melodie ist nicht zu hören.

## ANZEIGEAUSG.

### ► LCD

Die verschiedenen Anzeigen (z. B. Restaunahmezeit) werden auf dem LCD-Bildschirm und im Sucher angezeigt.

### V-AUS/LCD

Die Anzeige findet auch auf dem Fernsehgerät statt.

## SETUP-RICHTG

### ► NORMAL

Wenn Sie  berühren, werden die Setup-Optionen nach unten verschoben.

### ENTGEGEN

Wenn Sie  berühren, werden die Setup-Optionen nach oben verschoben.

**AUTOM. AUS (Ausschaltautomatik)****► 5min**

Der Camcorder schaltet sich automatisch aus, wenn Sie ihn etwa 5 Minuten lang nicht bedienen.

**NIE**

Der Camcorder schaltet sich nicht automatisch aus.

- Wenn Sie das Netzteil anschließen, wird [AUTOM. AUS] automatisch auf [NIE] gesetzt.

**DATUM UTITEL**

Setzen Sie diese Option auf [EIN] (Standardeinstellung), wenn Datum und Uhrzeit der Aufnahmen beim Abspielen der Disc auf einem DVD-Gerät mit Untertitelfunktion angezeigt werden sollen.

**KALIBRIERUNG**

Siehe Seite 136.

**(UHR EINST./LAND EINST./LANGUAGE usw.)**

**Nähere Informationen zum Auswählen von Setup-Optionen finden Sie auf Seite 62.**

**UHR EINSTEL.**

Siehe Seite 24.

**LAND EINST.**

Sie können eine Zeitverschiebung einstellen, ohne die Uhr anzuhalten.

Stellen Sie mit ▲/▼ die Zeitzone ein, wenn Sie Ihren Camcorder in Übersee verwenden. Sehen Sie sich dazu die Weltzeittabelle auf Seite 129 an.

**SOMMERZEIT**

Sie können diese Einstellung ändern, ohne die Uhr anzuhalten.

Setzen Sie sie auf [EIN], um die Uhrzeit um eine Stunde nach vorne einzustellen.

**LANGUAGE**

Sie können die Sprache für die Anzeigen auf dem LCD-Bildschirm auswählen.



- Sie können am Camcorder [ENG[SIMP]] (vereinfachtes Englisch) einstellen, wenn Ihre Muttersprache nicht unter den Optionen aufgeführt ist.



# Anpassen des persönlichen Menüs

Sie können bestimmte Menüoptionen zum persönlichen Menü hinzufügen und die Menüeinstellungen anpassen. So lassen sich problemlos häufig verwendete Setup-Optionen im persönlichen Menü zusammenstellen.

## Hinzufügen einer Setup-Option

Sie können bis zu 27 Setup-Optionen für  (Film),  (Standbild) oder  PLAY/EDIT hinzufügen. Wenn Sie darüber hinaus eine Setup-Option hinzufügen möchten, löschen Sie zuvor eine weniger wichtige Option.

- 1 Berühren Sie **[P-MENU]** → **[P-MENUKONFIG]** → **[HINZUFÜGEN]**.

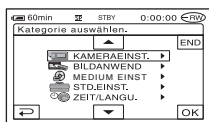

- 2 Wählen Sie mit **[↑]/[↓]** eine Optionskategorie aus, und berühren Sie **[OK]**.

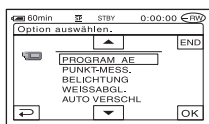

- 3 Wählen Sie mit **[↑]/[↓]** die gewünschte Option aus, und berühren Sie **[OK]** → **[JA]** → **[X]**.

Die Option wird am Ende der Liste hinzugefügt.

## Löschen einer Setup-Option

- 1 Berühren Sie **[P-MENU]** → **[P-MENUKONFIG]** → **[LÖSCH.]**.

Wenn die gewünschte Menüoption nicht angezeigt wird, berühren Sie **[↕]/[↘]**.

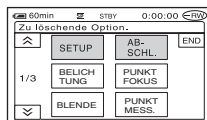

- 2 Berühren Sie die zu löschende Option.

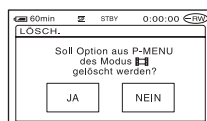



- 3 Berühren Sie **[JA]** → **[X]**.

• Die Menüeinträge **[SETUP]**, **[ABSCHL.]** und **[P-MENUKONFIG]** können nicht gelöscht werden.

### Ändern der Reihenfolge der Einträge im persönlichen Menü



---

- 1** Berühren Sie **[P-MENU]** →  
**[P-MENUKONFIG]** → **[SORTIEREN]**.

Wenn die gewünschte Option nicht angezeigt wird, berühren Sie  / .

---

- 2** Berühren Sie die zu verschiebende Menüoption.
- 

- 3** Verschieben Sie die Menüoption mit  /  an die gewünschte Position.
- 

- 4** Berühren Sie **[OK]**.

Wenn Sie weitere Optionen verschieben möchten, wiederholen Sie Schritt **2** bis **4**.

---

- 5** Berühren Sie **[END]** → .

- Der Eintrag [P-MENUKONFIG] kann nicht verschoben werden.
- 

### Initialisieren der Einstellungen des persönlichen Menüs (Zurücksetzen)

- Berühren Sie **[P-MENU]** →  
**[P-MENUKONFIG]** → **[ZURÜCK]** →  
**[JA]** → **[JA]** → .

# Kopieren von Standbildern (DCR-DVD304E/DVD305E/DVD755E)

Sie können die aufgenommenen Standbilder von einem „Memory Stick Duo“ auf eine Disc oder von einer Disc auf einen „Memory Stick Duo“ kopieren.

- Schließen Sie das Netzteil an den Camcorder an, damit während des Kopierens keine Probleme durch einen leeren Akku entstehen können.
- Achten Sie darauf, dass der Camcorder während des Kopierens keinen Erschütterungen oder Vibrationen ausgesetzt wird, und ziehen Sie auf keinen Fall das Kabel des Netzteils ab.

## Kopieren der Standbilder auf dem „Memory Stick Duo“ auf eine DVD

Vergewissern Sie sich, dass sich der „Memory Stick Duo“ mit den Aufnahmen und eine Disc im Camcorder befinden.

- 1** Schieben Sie den Schalter **POWER** nach unten, um den Camcorder einzuschalten, und drücken Sie **▶ PLAY/EDIT**.

- 2** Berühren Sie das Register **EDIT** und danach **[EDIT]**.



- 3** Berühren Sie **[KOPIEREN →]**.

- 4** Berühren Sie das Bild, das Sie kopieren möchten.

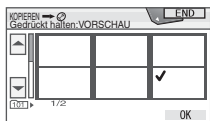

Die ausgewählte Szene wird mit dem Symbol ✓ gekennzeichnet. Halten Sie das Bild auf dem LCD-Bildschirm leicht gedrückt, um die Auswahl zu bestätigen.

Berühren Sie **[ZURÜCK]**, um zum vorherigen Bildschirm zurückzukehren.

- Sie können bis zu 100 Bilder auf einmal auswählen.

- 5** Berühren Sie **[OK] → [JA]**.

Die ausgewählten Bilder werden nun kopiert.

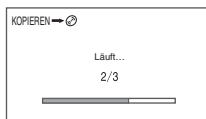

- 6** Berühren Sie **[OK]**, wenn die Meldung **[Vorgang beendet.]** angezeigt wird.

Das Register **VISUAL INDEX** wird im Bildschirm VISUAL INDEX angezeigt.

## So kopieren Sie alle Standbilder auf dem „Memory Stick Duo“

Berühren Sie in Schritt **3** **[ALLEKOPIE →]**.

- Die Standbilder können nicht auf die abgeschlossene DVD-R/DVD-RW (VIDEO-Modus)/DVD+RW kopiert werden.
- Das Kopieren einer großen Anzahl von Bildern kann längere Zeit dauern.
- Wenn die Meldung [Nicht genug Speicher.] angezeigt wird, löschen Sie auf der Disc die nicht benötigten Bilder (S.86), und starten Sie den Kopiervorgang erneut.
- Folgende Bilder können nicht kopiert werden:
  - Mit einem anderen Camcorder aufgenommene Bilder
  - Mit dem Computer bearbeitete Bilder

## Kopieren der Standbilder auf einer DVD auf den „Memory Stick Duo“

Vergewissern Sie sich, dass sich die bespielte DVD und der „Memory Stick Duo“ im Camcorder befinden.

**1** Schieben Sie den Schalter **POWER** nach unten, um den Camcorder einzuschalten, und drücken Sie **▶ PLAY/EDIT**.

**2** Berühren Sie das Register  und danach **[EDIT]**.

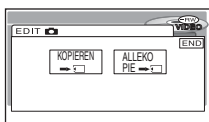

**3** Berühren Sie **[KOPIEREN → □]**.

**4** Berühren Sie das Bild, das Sie kopieren möchten.

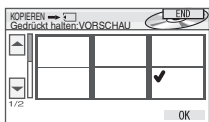

Die ausgewählte Szene wird mit dem Symbol ✓ gekennzeichnet. Halten Sie das Bild auf dem LCD-Bildschirm leicht gedrückt, um die Auswahl zu bestätigen.

Berühren Sie , um zum vorherigen Bildschirm zurückzukehren.

- Sie können bis zu 100 Bilder auf einmal auswählen.

**5** Berühren Sie **[OK] → [JA]**.

Die ausgewählten Bilder werden nun kopiert.

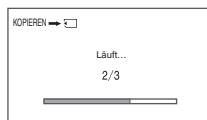

**6** Berühren Sie **[OK]**, wenn die Meldung **[Vorgang beendet.]** angezeigt wird.

Das Register  wird im Bildschirm **VISUAL INDEX** angezeigt.

## So kopieren Sie alle Standbilder auf der DVD

Berühren Sie in Schritt **3** **[ALLEKOPIE → □]**.

- Das Kopieren einer großen Anzahl von Bildern kann längere Zeit dauern.
- Wenn die Meldung **[Nicht genug Speicher.]** angezeigt wird, löschen Sie auf dem „Memory Stick Duo“ die nicht benötigten Bilder (S.85), und starten Sie den Kopiervorgang erneut.
- Folgende Bilder können nicht kopiert werden:
  - Mit einem anderen Camcorder aufgenommene Bilder
  - Mit dem Computer bearbeitete Bilder

# Einsetzen eines „Memory Stick Duo“ (DCR-DVD304E/DVD305E/DVD755E)

Setzen Sie den „Memory Stick Duo“ mit den Aufnahmen in den Camcorder ein.

**1** Schieben Sie den Schalter **POWER** nach unten, um den Camcorder einzuschalten, und drücken Sie  **PLAY/EDIT**.

**2** Berühren Sie das Register .

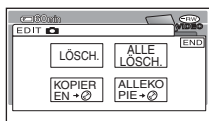

**3** Berühren Sie **[EDIT]**.

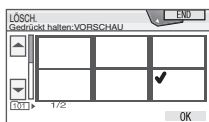

**4** Berühren Sie **[LÖSCH.]**.

**5** Berühren Sie das Bild, das Sie löschen möchten.



Die ausgewählte Szene wird mit dem Symbol  gekennzeichnet. Halten Sie das Bild auf dem LCD-Bildschirm leicht gedrückt, um die Auswahl zu bestätigen. Berühren Sie , um zum vorherigen Bildschirm zurückzukehren.

- Sie können bis zu 100 Bilder auf einmal auswählen.

**6** Berühren Sie **[OK]** → **[JA]**.

- Das Bild kann nach dem Löschen nicht wiederhergestellt werden.

## So löschen Sie alle Standbilder auf dem „Memory Stick Duo“

Berühren Sie in Schritt **4** **[ALLE LÖSCH.]**.

- Das Löschen ist in den folgenden Fällen nicht möglich:
  - Wenn sich die Schreibschutzlasche des „Memory Stick Duo“ in der Schreibschutzposition befindet (S.131)
  - Wenn das Bild mit einem anderen Gerät geschützt wurde
- Wenn Sie alle Bilder auf dem „Memory Stick Duo“ löschen möchten, formatieren Sie ihn (S.76).

# Bearbeiten der Originaldaten



DVD  
-RW

VR

Auf einer im VR-Modus aufgenommenen DVD-RW können Sie mit dem Camcorder Bilder löschen oder Filme aufteilen. Legen Sie die bespielte Disc in den Camcorder ein.  
Original  Glossar (S.143)

## Löschen von Aufnahmen

**1** Schieben Sie den Schalter **POWER** nach unten, um den Camcorder einzuschalten, und drücken Sie  **PLAY/EDIT**.



**2** Wählen Sie das Register  oder  mit der zu löschenden Aufnahme aus, und berühren Sie [EDIT].

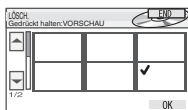

**3** Berühren Sie [LÖSCH.].

**4** Wählen Sie die zu löschende Aufnahme aus.



Die ausgewählte Szene wird mit dem Symbol  gekennzeichnet. Halten Sie das Bild auf dem LCD-Bildschirm leicht gedrückt, um die Auswahl zu bestätigen. Berühren Sie , um zum vorherigen Bildschirm zurückzukehren.

**5** Berühren Sie  → [JA].

- Das Bild kann nach dem Löschen nicht wiederhergestellt werden.

## Löschen aller Filme oder Standbilder auf der Disc

Berühren Sie in Schritt **3** [ALLE LÖSCH.].

- Wenn Sie einen Originalfilm löschen, der in einer Playlist (S.87) enthalten ist, wird er auch aus dieser entfernt.
- Durch das Löschen von Szenen wird möglicherweise nicht genug Speicherplatz für die Aufnahme weiterer Filme oder Standbilder freigegeben.
- Wenn Sie sämtliches Bildmaterial auf der Disc löschen und wieder die gesamte Aufnahmekapazität erhalten möchten, formatieren Sie die Disc (S.60).

## Teilen eines Films

**1** Schieben Sie den Schalter **POWER** nach unten, um den Camcorder einzuschalten, und drücken Sie  **PLAY/EDIT**.

**2** Berühren Sie das Register  → [EDIT].

**3** Berühren Sie [TEILEN].

**4** Berühren Sie die zu teilende Szene.

Die Wiedergabe des ausgewählten Films wird gestartet.

**5** Berühren Sie an der Stelle, an der Sie den Film in Szenen aufteilen möchten, .

# Erstellen der Playlist



Der Film wird angehalten.

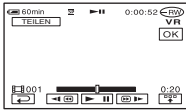

Wenn Sie drücken, ändert sich das Symbol in , und die unten gezeigten Tasten werden eingeblendet.

Zurück zum Anfang des ausgewählten Films

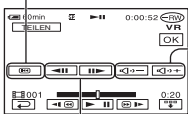

Einstellen der Lautstärke

Genaueres Einstellen des Teilungspunktes, nachdem dieser mit ausgewählt wurde.

Berühren Sie , um die Tasten auszublenden.

- Mit können Sie zwischen Wiedergabe und Pause umschalten.
- Zwischen der Stelle, an der Sie berührt haben, und dem tatsächlichen Teilungspunkt kann eine geringfügige Differenz auftreten, da der Camcorder die Teilung in Halbsekundenabständen vornimmt.

## 6 Berühren Sie → [JA].

- Sie können die ursprüngliche Fassung eines Films nach dem Teilen nicht wiederherstellen.
- Das Aufteilen des Originalfilms wirkt sich nicht auf dessen Eintrag in der Playlist aus.

In einer Playlist werden Miniaturansichten der Standbilder und Filme angezeigt, die Sie ausgewählt haben. Das Originalmaterial wird auch dann nicht geändert, wenn Sie Szenen in der Playlist bearbeiten oder löschen.

Playlist Glossar (S.143)

Legen Sie die bespielte Disc in den Camcorder ein.

- Sie dürfen auf keinen Fall den Akku herausnehmen oder das Kabel des Netzteils abziehen, während Sie die Playlist bearbeiten. Ansonsten kann die Disc beschädigt werden.
- Sie können bis zu 999 Szenen in die Playlist aufnehmen.

## 1 Schieben Sie den Schalter POWER nach unten, um den Camcorder einzuschalten, und drücken Sie PLAY/EDIT.

## 2 Wählen Sie das Register oder mit der gewünschten Szene aus, und berühren Sie [EDIT].

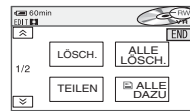

## 3 Berühren Sie [DAZU].

- Berühren Sie / , um [DAZU] anzuzeigen, wenn [DAZU] nicht zu sehen ist.

## 4 Wählen Sie die Szene aus, die Sie der Playlist hinzufügen möchten.

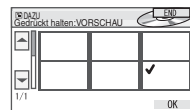

Die ausgewählte Szene wird mit dem Symbol gekennzeichnet.

## Erstellen der Playlist (Fortsetzung)

Halten Sie das Bild auf dem LCD-Bildschirm leicht gedrückt, um die Auswahl zu bestätigen. Berühren Sie , um zum vorherigen Bildschirm zurückzukehren.

### 5 Berühren Sie → [JA].

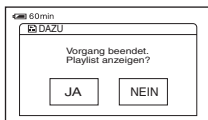



### 6 Berühren Sie [JA], um die Playlist anzuzeigen, oder [NEIN], um zum Register oder zurückzukehren.

## Hinzufügen aller Filme auf der Disc

Berühren Sie in Schritt 3  [ALLE DAZU].

## So fügen Sie der Playlist alle Standbilder auf einer Disc hinzu

Es empfiehlt sich, zuvor einen Fotofilm zu erstellen (S.90) und diesen der Playlist hinzuzufügen.

- Wenn Sie Standbilder in die Playlist aufnehmen, werden diese automatisch in einen Film konvertiert und dem Register  hinzugefügt. Ein aus Standbildern konvertierter Film wird mit dem Symbol  angezeigt. Die originalen Standbilder bleiben auf der Disc gespeichert. Die Auflösung des konvertierten Films ist u. U. geringer als die der Standbilder.

## Löschen nicht benötigter Szenen aus der Playlist

### 1 Schieben Sie den Schalter POWER nach unten, um den Camcorder einzuschalten, und drücken Sie PLAY/EDIT.

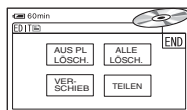

### 2 Berühren Sie → [EDIT].

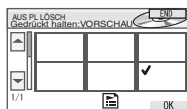

### 3 Berühren Sie [AUS PL LÖSCH.].

### 4 Wählen Sie die Szene aus, die aus der Playlist entfernt werden soll.



Die ausgewählte Szene wird mit dem Symbol  gekennzeichnet. Halten Sie das Bild auf dem LCD-Bildschirm leicht gedrückt, um die Auswahl zu bestätigen. Berühren Sie , um zum vorherigen Bildschirm zurückzukehren.

### 5 Berühren Sie → [JA].

## Löschen aller Szenen

Berühren Sie in Schritt 3 [ALLE LÖSCH.] → [JA].

- Das Löschen aus der Playlist wirkt sich nicht auf die Originalszenen aus.

## Ändern der Szenenreihenfolge in der Playlist

### 1 Schieben Sie den Schalter POWER nach unten, um den Camcorder einzuschalten, und drücken Sie PLAY/EDIT.



**2** Berühren Sie  → [EDIT].

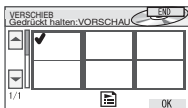

**3** Berühren Sie [VERSCHIEB].

**4** Berühren Sie die zu verschiebende Szene.



Die ausgewählte Szene wird mit dem Symbol ✓ gekennzeichnet. Halten Sie das Bild auf dem LCD-Bildschirm leicht gedrückt, um die Auswahl zu bestätigen. Berühren Sie , um zum vorherigen Bildschirm zurückzukehren.

**5** Berühren Sie .

**6** Wählen Sie die gewünschte Position mit []/[] aus.

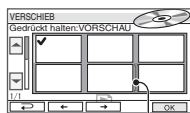

Verschieben der Zielleiste

**7** Berühren Sie  → [JA].

- Wenn Sie mehrere Szenen ausgewählt haben, werden diese entsprechend ihrer Reihenfolge in der Playlist verschoben.

## Teilen eines Films in der Playlist

**1** Schieben Sie den Schalter POWER nach unten, um den Camcorder einzuschalten, und drücken Sie  PLAY/EDIT.

**2** Berühren Sie  → [EDIT].

**3** Berühren Sie [TEILEN].

**4** Berühren Sie die zu teilende Szene.



Die Wiedergabe der ausgewählten Szene wird gestartet.

**5** Berühren Sie an der Stelle, an der Sie den Film in Szenen aufteilen möchten, .

Der Film wird angehalten.



Berühren Sie den Bildschirm hier, um die Funktionstasten anzuzeigen.

- Mit  können Sie zwischen Wiedergabe und Pause umschalten.
- Zwischen der Stelle, an der Sie  berührt haben, und dem tatsächlichen Teilungspunkt kann eine geringfügige Differenz auftreten, da der Camcorder die Teilung in Halbsekundenabständen vornimmt.

**6** Berühren Sie  → [JA].

## Erstellen der Playlist (Fortsetzung)

- Das Teilen in der Playlist wirkt sich nicht auf die Originalszenen aus.

### Konvertieren aller Standbilder auf einer Disc in eine Filmdatei (Fotofilm)



In einem Fotofilm werden die Standbilder als Film kategorisiert. Sie können dadurch der Playlist mehr Bilder hinzufügen.

Fotofilm  Glossar (S.143)

- 1 Schieben Sie den Schalter POWER nach unten, um den Camcorder einzuschalten, und drücken Sie  PLAY/EDIT.**

- 2 Berühren Sie das Register  → [EDIT] → [FOTOFILM].**

- 3 Berühren Sie [JA].**

Alle Standbilder auf der Disc werden nun in einen Fotofilm konvertiert und dem Register  hinzugefügt. Bei einem aus Standbildern konvertierten Film wird oben rechts das Symbol  angezeigt.

- Wenn sich sehr viele Standbilder auf der Disc befinden, kann das Erstellen des Fotofilms längere Zeit dauern.
- Standbilder, die nicht mit Ihrem Camcorder kompatibel sind (z. B. Aufnahmen mit einer Digitalkamera, die auf den Computer kopiert wurden), können nicht in einen Fotofilm konvertiert werden.

## Wiedergeben der Playlist

DVD  
-RW

VR

Legen Sie die Disc mit der gewünschten Playlist in den Camcorder ein.

- 1 Schieben Sie den Schalter POWER nach unten, um den Camcorder einzuschalten, und drücken Sie  PLAY/EDIT.**

- 2 Berühren Sie .**

Eine Liste der Szenen in der Playlist wird angezeigt.



- 3 Berühren Sie die Szene, mit der die Wiedergabe beginnen soll.**

Die Playlist wird von dieser Szene bis zum Ende wiedergegeben, und der Bildschirm VISUAL INDEX wird wieder angezeigt.



# Überspielen auf Videorecorder oder DVD-Geräte

Sie können das mit dem Camcorder wiedergegebene Bild- und Tonmaterial auf ein anderes Aufnahmegerät, wie z. B. einen Videorecorder oder DVD-Recorder, überspielen. Die Aufnahmen können natürlich auch auf einen Festplattenrecorder überspielt werden. Versorgen Sie den Camcorder über das mitgelieferte Netzteil mit Strom (S.17). Lesen Sie auch die Bedienungsanleitungen der anzuschließenden Geräte.

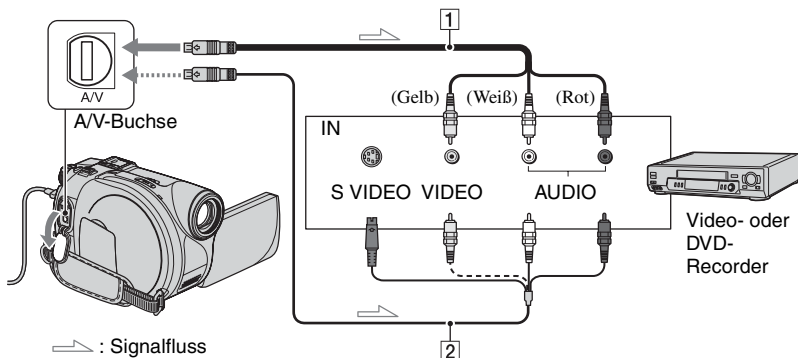

## 1 A/V-Verbindungskabel (mitgeliefert)

Schließen Sie dieses Kabel an die Eingangsbuchse des anderen Geräts an.

## 2 A/V-Verbindungskabel mit S VIDEO (gesondert erhältlich)

Wenn Sie ein anderes Gerät über ein A/V-Verbindungskabel mit S VIDEO-Kabel (gesondert erhältlich) an die S VIDEO-Buchse anschließen, erhalten Sie eine höhere Bildqualität als bei einer A/V-Kabelverbindung. Verbinden Sie den weißen und roten Stecker (linker/rechter Audiokanal) mit den Audiobuchsen und den S VIDEO-Stecker (S VIDEO-Kanal) des A/V-Verbindungskabels mit der S VIDEO-Buchse des Geräts. Den gelben Stecker brauchen Sie nicht anzuschließen. Über die S VIDEO-Verbindung wird kein Ton ausgegeben.

- Wenn die Bildschirmanzeigen (Restaufnahmezeit usw.) nicht auf dem anderen Gerät ausgegeben werden sollen, stellen Sie [ANZEIGEAUSG.] auf [LCD] ein (Standardeinstellung, S.79).
- Wenn Datum/Uhrzeit und die Kameraeinstellungen aufgezeichnet werden sollen, zeigen Sie sie auf dem Bildschirm an (S.78).
- Wenn Sie den Camcorder an ein Monogerät anschließen, verbinden Sie den gelben Stecker des A/V-Verbindungskabels mit der Videoeingangsbuchse und den roten (rechter Audiokanal) oder weißen Stecker (linker Audiokanal) mit der Audioeingangsbuchse am Videorecorder bzw. Fernsehgerät.

---

**1** Legen Sie die bespielte Disc in den Camcorder ein.

---

**2** Schieben Sie den Schalter POWER nach unten, um den Camcorder einzuschalten, und drücken Sie  PLAY/EDIT.



Stellen Sie [TV-FORMAT] entsprechend dem Wiedergabegerät ein (S.50) (für DCR-DVD205E/DVD304E/DVD305E/DVD705E/DVD755E).

---

**3** Legen Sie ein Medium (Videokassette oder DVD) in das Aufnahmegerät ein.

Wenn das Aufnahmegerät über einen Eingangswählschalter verfügt, stellen Sie diesen auf den entsprechenden Eingang ein.

---

**4** Schließen Sie den Camcorder mit dem A/V-Verbindungskabel (mitgeliefert)  oder dem A/V-Verbindungskabel mit S VIDEO (gesondert erhältlich)  an den Video-/DVD-Recorder an.

- Verbinden Sie die Stecker des Kabels mit den Eingangsbuchsen des Videorecorders oder DVD-Recorders.
- 

**5** Starten Sie am Camcorder die Wiedergabe und am Aufnahmegerät die Aufnahme.

Weitere Informationen finden Sie in der Bedienungsanleitung Ihres Aufnahmegeräts.

---

**6** Wenn das gewünschte Material überspielt ist, stoppen Sie den Camcorder und das Aufnahmegerät.

---

# Aufnehmen von einem Fernsehgerät, Videorecorder oder DVD-Player (DCR-DVD305E/DVD755E)

Sie können mit Ihrem Camcorder Videomaterial oder Fernsehsendungen von einem Videorecorder, Fernsehgerät oder DVD-Gerät auf eine Disc aufnehmen.

Versorgen Sie den Camcorder über das mitgelieferte Netzteil mit Strom (S.17). Lesen Sie auch die Bedienungsanleitungen der anzuschließenden Geräte.

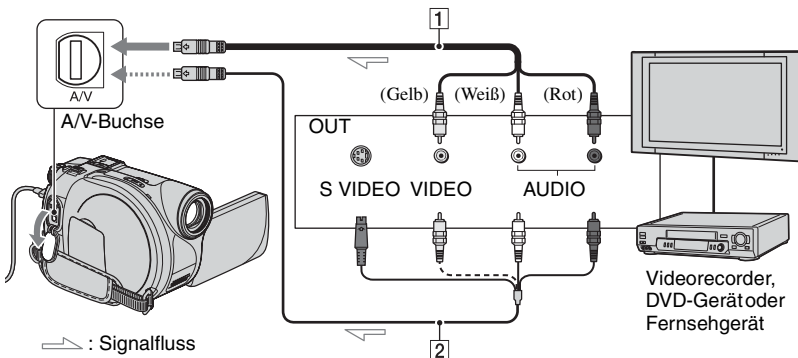

## 1 A/V-Verbindungskabel (mitgeliefert)

Schließen Sie dieses Kabel an die Ausgangsbuchse des anderen Geräts an.

## 2 A/V-Verbindungskabel mit S VIDEO (gesondert erhältlich)

Wenn Sie ein anderes Gerät über ein A/V-Verbindungskabel mit S VIDEO-Kabel (gesondert erhältlich) an die S VIDEO-Buchse anschließen, erhalten Sie eine höhere Bildqualität als bei einer A/V-Kabelverbindung. Verbinden Sie den weißen und roten Stecker (linker/rechter Audiokanal) mit den Audiobuchsen und den S VIDEO-Stecker (S VIDEO-Kanal) des A/V-Verbindungskabels mit der S VIDEO-Buchse des Geräts. Den gelben Stecker brauchen Sie nicht anzuschließen. Über die S VIDEO-Verbindung wird kein Ton ausgegeben.

- Sie können nicht von einem Fernsehgerät aufnehmen, das nicht mit Ausgangsbuchsen ausgestattet ist.
- Sie können keine Fernsehprogramme aufzeichnen, die nur einmal aufgenommen werden dürfen oder kopiergeschützt sind.
- Wenn Sie den Camcorder an ein Monogerät anschließen, verbinden Sie den gelben Stecker des A/V-Verbindungskabels mit der Videoausgangsbuchse und den roten (rechter Audiokanal) oder weißen Stecker (linker Audiokanal) mit der Audioausgangsbuchse am Videorecorder bzw. Fernsehgerät.
- Der Camcorder kann nur von einer PAL-Quelle aufnehmen. Französische Video- oder Fernsehprogramme (SECAM) können beispielsweise nicht korrekt aufgenommen werden. Unter Seite 128 finden Sie nähere Informationen über Farbfernsehsysteme.
- Wenn Sie als Eingang für eine PAL-Quelle einen 21-poligen Adapter verwenden, benötigen Sie einen 21-poligen Dual Direction-Adapter (gesondert erhältlich).

---

**1** Schließen Sie den Camcorder mit dem A/V-Verbindungskabel (mitgeliefert) **1** oder dem A/V-Verbindungskabel mit S VIDEO (gesondert erhältlich) **2** an das Fernsehgerät, den Videorecorder oder das DVD-Gerät an.

- Verbinden Sie die Stecker des Kabels mit den Ausgangsbuchsen des Fernsehgeräts, Videorecorders oder DVD-Geräts.

---

**2** Wenn Sie von einem Videorecorder oder DVD-Gerät aufnehmen, legen Sie die Videokassette oder Disc in das Abspielgerät ein.

---

**3** Schieben Sie den Schalter POWER nach unten, um den Camcorder einzuschalten, und drücken Sie  PLAY/EDIT.

---

**4** Berühren Sie  → [AUFN.STRG.].

Wenn Sie den Camcorder an die S VIDEO-Buchse des anderen Geräts anschließen, berühren Sie [SET] → [VIDEOEING] → [S VIDEO] → .

- Berühren Sie [SET], wenn Sie den Aufnahmemodus oder die Lautstärke ändern möchten.
- Berühren Sie [SET] →  RESTANZEIG → [EIN], wenn die restliche Aufnahmezeit auf der Disc ständig angezeigt werden soll.

---

**5** Legen Sie eine leere Disc in den Camcorder ein.

Wenn Sie eine neue DVD-RW/ DVD+RW verwenden, formatieren Sie sie (S.60).

---

**6** Starten Sie die Wiedergabe am Abspielgerät, oder stellen Sie einen Fernsehsender ein.

Die Bildausgabe des angeschlossenen Geräts wird auf dem LCD-Bildschirm des Camcorders angezeigt.

---

**7** Berühren Sie an der Stelle, an der Sie die Aufnahme starten möchten, [AUFN].

---

**8** Berühren Sie , wenn Sie die Aufnahme beenden möchten.

---

**9** Berühren Sie [END].

- Die Aufnahme wird u. U. nicht sofort gestartet, wenn Sie [AUFN] berühren.
- Sie können das Eingangssignal nicht als Standbild aufnehmen, auch wenn Sie während der Aufnahme PHOTO drücken.

# Drucken aufgenommener Bilder (PictBridge-kompatibler Drucker) (DCR-DVD305E/DVD755E)

Sie können Bilder mit einem PictBridge-kompatiblen Drucker drucken, ohne den Camcorder an einen Computer anzuschließen.

## PictBridge



Versorgen Sie den Camcorder dabei über das mitgelieferte Netzteil mit Strom. Legen Sie die Disc bzw. setzen Sie den „Memory Stick Duo“ mit den Standbildern in den Camcorder ein, und schalten Sie den Drucker ein.

### Anschließen des Camcorders an den Drucker

**1** Schieben Sie den Schalter **POWER** nach unten, um den Camcorder einzuschalten, und drücken Sie  **PLAY/EDIT**.

**2** Verbinden Sie die Buchse  (**USB**) am Camcorder über das **USB-Kabel** (mitgeliefert) mit dem Drucker.

Der Bildschirm [USB AUSW.] wird angezeigt.

**3** Berühren Sie  **DRUCK** [Disc] oder  **DRUCK** („Memory Stick Duo“), um die Bilder auf dem Medium zu drucken.

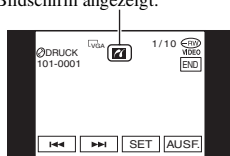

Sobald die Verbindung hergestellt ist, wird das Symbol  (PictBridge-Verbindung) auf dem Bildschirm angezeigt.





Das Standbild wird angezeigt.

- Sie können den Bildschirm [USB AUSW.] auch anzeigen, indem Sie **[P-MENU] → [SETUP] →  BILDANWEND → [USB AUSW.]** berühren.
- Bei nicht PictBridge-kompatiblen Modellen kann der Betrieb nicht garantiert werden.

## Drucken

**1** Wählen Sie das zu druckende Bild mit  /  aus.

**2** Berühren Sie **[SET] → [DRUCKMENGE]**.

**3** Wählen Sie die Anzahl der zu druckenden Kopien mit  /  aus.

Sie können bis zu 20 Kopien eines Bildes drucken.

**4** Berühren Sie **[OK] → [END]**.

Wenn das Datum auf dem Bild gedruckt werden soll, berühren Sie **[SET] → [DATUM/ZEIT] → [DATUM]** oder **[TAG&ZEIT] → [OK]**.

**5** Berühren Sie **[AUSF.] → [JA]**.

Nach Abschluss des Druckvorgangs wird die Meldung [Druck läuft...] ausgeblendet und der Bildauswahlbildschirm wieder angezeigt. Sie können nun ein weiteres Standbild drucken.

**6** Berühren Sie nach der Druckausgabe **[END] → [END]**.

- Um ein Bild zu drucken, das sich auf einem anderen Medium befindet, berühren Sie **[FUNK.-AUSW.]**, und beginnen Sie mit Schritt **3** unter „Anschließen des Camcorders an den Drucker“.



- Schlagen Sie auch in der Bedienungsanleitung des verwendeten Druckers nach.
- Solange  auf dem Bildschirm angezeigt wird, dürfen Sie folgende Funktionen nicht ausführen, da es sonst möglicherweise zu Fehlfunktionen kommt.
  - Den Schalter POWER betätigen
  - Das USB-Kabel (mitgeliefert) vom Drucker abziehen
  - Die Disc-Abdeckung mit dem Schalter OPEN öffnen
  - Den „Memory Stick Duo“ aus dem Camcorder nehmen
- Wenn der Drucker nicht richtig funktioniert, ziehen Sie das USB-Kabel (mitgeliefert) ab, schalten Sie den Drucker aus und wieder ein, und führen Sie den Vorgang von Anfang an noch einmal durch.
- Wenn Sie ein im Breitbildformat 16:9 aufgezeichnetes Standbild drucken, werden der linke und der rechte Bildrand möglicherweise abgeschnitten.
- Die Funktion zum Drucken des Datums wird möglicherweise nicht von allen Druckermodellen unterstützt. Die entsprechenden Informationen finden Sie in der Bedienungsanleitung des Druckers.
- Es kann nicht garantiert werden, dass sich Bilder, die mit anderen Geräten als dem Camcorder aufgenommen wurden, ausdrucken lassen.
- Standbilder, die mit anderen Geräten aufgenommen wurden, können nur bis zu einer Dateigröße von 2 MB oder bis zu maximal 2304 × 1728 Pixel gedruckt werden.
- PictBridge ist ein von der Camera & Imaging Products Association (CIPA) entwickelter Industriestandard. Dieser Standard ermöglicht das Drucken von Standbildern ohne Verwendung eines Computers durch direkten Anschluss eines Druckers an eine digitale Videokamera oder Kamera, unabhängig vom Modell oder Hersteller.

# Buchsen zum Anschließen externer Geräte

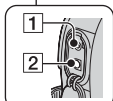
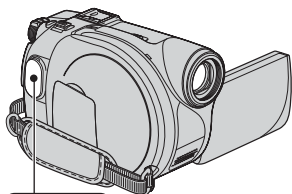

DCR-DVD304E/DVD305E/  
DVD755E

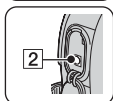

DCR-DVD105E/DVD205E/  
DVD605E/DVD705E

DCR-DVD304E/DVD305E/DVD755E:

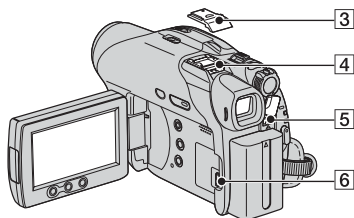

DCR-DVD205E/DVD705E:

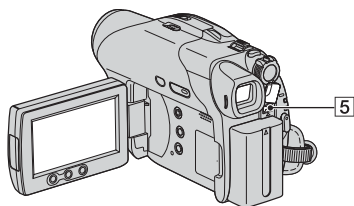

DCR-DVD105E/DVD605E:

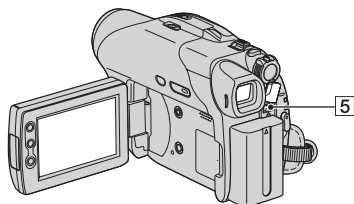

- 1 2 ...Öffnen Sie die Buchsenabdeckung.
- 4 ...Nehmen Sie die Schutzabdeckung ab.

- 1 REMOTE-Buchse (für DCR-DVD304E/  
DVD305E/DVD755E)
  - Zum Anschluss von optionalem Zubehör
- 2 A/V-Buchse (Audio/Video) (S.50,  
92, 94)
- 3 Schutzabdeckung (für DCR-DVD304E/  
DVD305E/DVD755E)
- 4 Active Interface Shoe  (für DCR-DVD304E/DVD305E/DVD755E)

Der Active Interface Shoe versorgt gesondert erhältliches Zubehör, wie z. B. eine Videoleuchte, ein Blitzlicht oder ein Mikrofon, mit Strom. Das Zubehör wird mit dem Schalter POWER am Camcorder ein- bzw. ausgeschaltet. Weitere Informationen finden Sie in der Bedienungsanleitung des jeweiligen Zubehörs.

- Der Active Interface Shoe ist mit einer Sicherheitsvorrichtung ausgestattet, mit der sich das angebrachte Zubehör sicher befestigen lässt. Zum Anschließen von Zubehör drücken Sie dieses nach unten, schieben es bis zum Anschlag hinein und ziehen die Schraube an. Zum Abnehmen von Zubehör lösen Sie die Schraube, drücken das Zubehör nach unten und ziehen es heraus.
- Wenn Sie mit dem gesondert erhältlichen externen Blitz aufnehmen, schalten Sie den externen Blitz aus, da sonst das Geräusch beim Laden des Blitzes möglicherweise mit aufgenommen wird.
- Wenn ein externes Mikrofon (mitgeliefert oder gesondert erhältlich) angeschlossen ist, hat es Vorrang vor dem eingebauten Mikrofon (S.42).

- 5 DC IN-Buchse (S.17)
- 6  $\psi$  (USB-) Buchse (S.96, 99)  
(für DCR-DVD305E/DVD755E)

# Bevor Sie das Handbuch „Erste Schritte“ auf Ihrem Computer lesen

Wenn Sie die Software Picture Package oder Nero Express 6 von der beiliegenden CD-ROM auf einem Windows-Computer installieren, stehen Ihnen die folgenden Funktionen zur Verfügung, sobald Sie Ihren Camcorder an den Computer anschließen.

- **Der Macintosh-Computer unterstützt weder Picture Package noch Nero Express 6.**
- Die Modelle DCR-DVD105E/DVD205E/DVD304E/DVD605E/DVD705E unterstützen keine Computerverbindung. Unter „Abspielen einer DVD auf einem Computer mit einem DVD-Laufwerk“ (S.57) erfahren Sie, wie Sie auf Ihrem Computer Bilder wiedergeben können.
- Sie können die Standbilder kopieren, wenn Sie Ihren Camcorder über ein USB-Kabel an den Macintosh-Computer anschließen. Installieren Sie das Handbuch „Erste Schritte“, das sich auf der beiliegenden CD-ROM befindet (S.104).

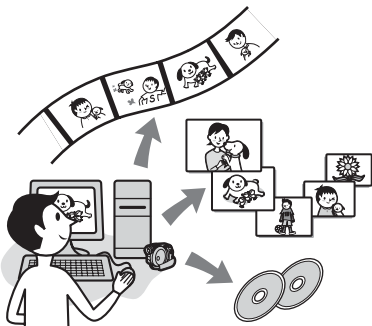

- Auf der beiliegenden CD-ROM finden Sie die folgende Software:
  - USB-Treiber
  - Picture Package Ver.1.8.1
  - Nero Express 6
  - „Erste Schritte“

## Funktionen von Picture Package

- **Bilder anzeigen und verarbeiten**  
→ **Picture Package DVD Viewer**

Sie können Film und Standbilder über Thumbnails ansehen. Filme und Standbilder werden in Ordnern nach ihrem Datum abgelegt.

Sie können überflüssige Filmszenen löschen oder 8-cm-DVDs mit Menüs erstellen.

- **Musikvideo/Diashow**  
→ **Picture Package Producer2**

Sie können aus Ihren beliebtesten Filmen und Standbildern auf einfache Weise einen Film herstellen und ihn mit Musik und visuellen Effekten ausstatten.

- **Auf 8-cm-DVD kopieren**  
→ **Picture Package Duplicator**

Sie können die mit dem Camcorder aufgenommene Disc auf eine 8-cm-DVD kopieren.

## Funktionen von Nero Express 6

- **Beim Kopieren einer Disc auf die 12-cm-DVD**

Sie können die mit dem Camcorder aufgenommene Disc auf die 12-cm-DVD kopieren.

## Das Handbuch „Erste Schritte“

Das Handbuch „Erste Schritte“ ist eine Bedienungsanleitung, die Sie auf Ihrem Computer aufrufen können.

Dort werden grundlegende Operationen beschrieben, vom ersten Anschließen des Camcorders an den Computer und den ersten Einstellungen bis zum Einsatz der Software Picture Package, die Sie auf der beiliegenden CD-ROM finden. Legen Sie die CD-ROM ein (siehe „Installieren der Software und des Handbuchs „Erste Schritte““ (S.101)), starten Sie „Erste Schritte“, und befolgen Sie die Anweisungen.

- Details dazu finden Sie in der Bedienungsanleitung, die mit Nero Express 6 ausgeliefert wird.

## Die Hilfefunktion der Software

In der Hilfe werden alle Funktionen aller Software-Anwendungen beschrieben. Nachdem Sie sich ausführlich mit dem Handbuch „Erste Schritte“ beschäftigt haben, finden Sie hier weitergehende Informationen. Um die Hilfe anzuzeigen, klicken Sie auf dem Bildschirm auf die Markierung [?].

### Systemvoraussetzungen

#### ■ Windows-Computer

##### Bei Verwendung von Picture Package auf einem Computer

**Betriebssystem:** Microsoft Windows 2000 Professional / Windows XP Home Edition / Windows XP Professional

Standardinstallation ist erforderlich.

Der Betrieb kann nicht gewährleistet werden, wenn eines der oben genannten Betriebssysteme aufgerüstet wurde.

**CPU:** Intel Pentium III mit mindestens 600 MHz (empfohlen: Pentium III mit mindestens 1 GHz)

**Anwendung:** DirectX 9.0c oder höher (Dieses Produkt basiert auf DirectX-Technologie. DirectX muss installiert sein.)/Windows Media Player 7.0 oder höher/Macromedia Flash Player 6.0 oder höher

**Tonsystem:** 16-Bit Stereo-Soundkarte und Stereolautsprecher

**Speicher:** mindestens 128 MB (empfohlen: mindestens 256 MB)

##### Festplatte:

Verfügbare Speicher für die Installation: mindestens 250 MB (mindestens 2 GB, wenn Picture Package Duplicator verwendet wird.)/Empfohlener freier Festplattenspeicher: mindestens 6 GB (abhängig von der Größe der bearbeiteten Bilddateien)

**Anzeige:** Videokarte mit 4 MB VRAM, Minimum 800 × 600 Punkte, High Color (16-Bit-Farben, 65.000 colors), Unterstützung des DirectDraw-Bildschirmtreibers (bei weniger als 800 × 600 Punkten und weniger als 256 Farben ist der ordnungsgemäße Betrieb nicht gewährleistet.)

**Sonstiges:** ⚡ (USB-) Anschluss muss standardmäßig vorhanden sein

##### Beim Abspielen von „Memory Stick Duo“-Standbildern auf einem Computer

**Betriebssystem:** Bei Microsoft Windows 2000 Professional / Windows XP Home Edition / Windows XP Professional ist eine Standardinstallation erforderlich.

Der Betrieb kann nicht gewährleistet werden, wenn eines der oben genannten Betriebssysteme aufgerüstet wurde.

**CPU:** MMX Pentium mit mindestens 200 MHz

**Sonstiges:** ⚡ (USB-) Anschluss muss standardmäßig vorhanden sein

#### ■ Macintosh-Computer

• Standbilder können nur vom „Memory Stick Duo“ kopiert werden.

**Betriebssystem:** Mac OS 9.1/9.2 oder Mac OS X (v10.1/v10.2/v10.3/v10.4)

**Sonstiges:** ⚡ (USB-) Anschluss muss standardmäßig vorhanden sein

- Ihr Camcorder ist mit Hi-Speed USB (USB 2.0) kompatibel. Wenn Sie einen Computer verwenden, der ebenfalls Hi-Speed USB unterstützt, können Sie Daten mit einer höheren Geschwindigkeit übertragen. Bei USB-Schnittstellen, die nicht mit Hi-Speed USB kompatibel sind, entspricht die Datenübertragungsrate derjenigen von USB1.1 (USB Full-Speed).
- Der reibungslose Betrieb kann auch in empfohlenen Umgebungen nicht gewährleistet werden.
- Wenn Ihr Computer über einen Memory Stick-Einschub verfügt, setzen Sie den „Memory Stick Duo“ mit Standbildern in den Memory Stick Duo-Adapter (optional) und diesen in den Memory Stick-Einschub des Computers ein. Anschließend können Sie Standbilder auf den Computer kopieren.
- Wenn Sie einen „Memory Stick PRO Duo“ besitzen, Ihr Computer diesen aber nicht unterstützt, verwenden Sie nicht den Memory Stick-Einschub des Computers, sondern schließen den Camcorder über das USB-Kabel an den Computer an.

# Installieren der Software und des Handbuchs „Erste Schritte“

Bevor Sie den Camcorder anschließen, müssen Sie auf Ihrem Windows-Computer die Software installieren. Die Installation ist nur beim ersten Mal erforderlich. Der Inhalt der Installation und das genaue Vorgehen hängen vom verwendeten Betriebssystem ab.

## Windows-Computer

**1 Stellen Sie sicher, dass Ihr Camcorder nicht an den Computer angeschlossen ist.**

**2 Schalten Sie den Computer ein.**

- Melden Sie sich für die Installation als Administrator an.
- Schließen Sie vor der Installation alle auf dem Computer laufenden Anwendungen.

**3 Legen Sie die beiliegende CD-ROM in das Disc-Laufwerk des Computers ein.**

Der Installationsbildschirm wird angezeigt.



• Sollte der Installationsbildschirm nicht angezeigt werden, gehen Sie folgendermaßen vor:

- ① Doppelklicken Sie auf [My Computer] (unter Windows XP klicken Sie auf [Start] und anschließend auf [My Computer]).
- ② Doppelklicken Sie auf [PICTUREPACKAGE] (Disc-Laufwerk).\*

\* Laufwerksbuchstaben (z. B. (E:)) können sich von Computer zu Computer unterscheiden.

**4 Klicken Sie auf [Install].**



- Abhängig vom Betriebssystem wird eine Meldung angezeigt, die darauf hinweist, dass das Handbuch „Erste Schritte“ mit InstallShield Wizard nicht automatisch installiert werden kann. Befolgen Sie in diesem Fall die Anweisungen der Meldung, und kopieren Sie „Erste Schritte“ manuell auf Ihren Computer.

**5 Wählen Sie die Sprache für die Anwendung aus, und klicken Sie auf [Next].**



**6 Klicken Sie auf [Next].**



- 7** Lesen Sie die [License Agreement]. Wenn Sie zustimmen, aktivieren Sie [I accept the terms of the license agreement], und klicken Sie auf [Next].



- 8** Wählen Sie den Zielordner für die Software, und klicken Sie auf [Next].



- 9** Wählen Sie [PAL], und klicken Sie auf [Install].



- 10** Klicken Sie im Bildschirm [Ready to Install the Program] auf [Install].

Die Installation von Picture Package beginnt.



- 11** Klicken Sie auf [Next], und befolgen Sie die Anweisungen auf dem Bildschirm, um das Handbuch „Erste Schritte“ zu installieren.

Auf manchen Computern wird dieser Bildschirm nicht angezeigt. Fahren Sie in diesem Fall mit Schritt 12 fort.



- 12** Klicken Sie auf [Next], und befolgen Sie die Anweisungen auf dem Bildschirm, um „ImageMixer EasyStepDVD“ zu installieren.



- 13** Wenn der Bildschirm [Installing Microsoft (R) DirectX (R)] angezeigt wird, installieren Sie DirectX 9.0c wie folgt. Andernfalls fahren Sie mit Schritt 14 fort.

- ① Lesen Sie die [License Agreement], und klicken Sie auf [Next].



- ② Klicken Sie auf [Next].



- ③ Klicken Sie auf [Finish].



---

## 14 Stellen Sie sicher, dass [Yes, I want to restart my computer now.] aktiviert ist, und klicken Sie auf [Finish].



Der Computer schaltet sich aus und fährt automatisch wieder hoch (Neustart). Die Verknüpfungssymbole für [Picture Package Menu] und [Picture Package Menu destination Folder] (und „Erste Schritte“, falls in Schritt 11 installiert) werden auf dem Desktop angezeigt.

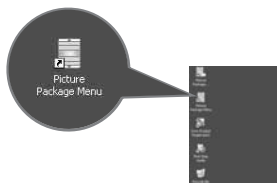

---

## 15 Nehmen Sie die CD-ROM aus dem Disc-Laufwerk des Computers.

---

- Wie Sie Ihren Camcorder an den Computer anschließen, erfahren Sie im Handbuch „Erste Schritte“ auf der beiliegenden CD-ROM.
- Informationen über PicturePackage finden Sie unter „Fragen zu dieser Software“ (S.104).

### Macintosh-Computer

Sie können die Standbilder vom „Memory Stick Duo“ auf den Macintosh-Computer kopieren. Installieren Sie das Handbuch „Erste Schritte“, das sich auf der beiliegenden CD-ROM befindet.

- Lesen Sie im Handbuch „Erste Schritte“ nach, wie Sie Ihren Camcorder an den Computer anschließen und Standbilder kopieren.

---

## 1 Stellen Sie sicher, dass Ihr Camcorder nicht an den Computer angeschlossen ist.

---

## 2 Schalten Sie den Computer ein.

---

Schließen Sie vor der Installation alle auf dem Computer laufenden Anwendungen.

## 3 Legen Sie die beiliegende CD-ROM in das Disc-Laufwerk des Computers ein.

---

## 4 Doppelklicken Sie auf das CD-ROM-Symbol.

---

## 5 Kopieren Sie die Datei „FirstStepGuide.pdf“ in der gewünschten Sprache vom Ordner [FirstStepGuide] auf Ihren Computer.

---

# Das Handbuch „Erste Schritte“

## Anzeigen des Handbuchs „Erste Schritte“

Für die Anzeige des Handbuchs „Erste Schritte“ auf Ihrem Computer empfiehlt sich Microsoft Internet Explorer Version 6.0 oder höher. Doppelklicken Sie auf das Symbol  auf dem Desktop



- Sie können auch [Start], [Programs] ([All Programs] für Windows XP), [Picture Package], [First Step Guide] wählen und dann [First Step Guide] starten.
- Um sich das Handbuch „Erste Schritte“ ohne automatische Installation in HTML anzeigen zu lassen, kopieren Sie den Ordner der gewünschten Sprache im Ordner [FirstStepGuide] auf der CD-ROM, und doppelklicken Sie auf [Index.html].
- In folgenden Fällen sollten Sie „FirstStepGuide.pdf“ verwenden:
  - Sie möchten das Handbuch „Erste Schritte“ ausdrucken.
  - Das Handbuch „Erste Schritte“ wird auch in einer empfohlenen Umgebung wegen bestimmter Browser-Einstellungen nicht richtig angezeigt.
  - Die HTML-Version von „Erste Schritte“ wurde nicht automatisch installiert.

## Auf einem Macintosh-Computer

Doppelklicken Sie auf „FirstStepGuide.pdf“.



Für die Anzeige der PDF wird Adobe Reader benötigt. Wenn diese Software auf Ihrem Computer nicht installiert ist, können Sie sie von der Adobe Systems-Webseite herunterladen:  
<http://www.adobe.com/>

## Fragen zu dieser Software

### Pixela Kundendienst-Center

Pixela Homepage

<http://www.ppackage.com/>

- Telefonnummer für Nordamerika (Los Angeles):  
(Gebührenfrei) +1-800-458-4029  
+1-213-341-0163
- Telefonnummer für Europa (GB):  
(Gebührenfrei) Großbritannien,  
Deutschland, Frankreich und Spanien:  
+800-1532-4865  
Andere Länder:  
+44-1489-564-764
- Telefonnummer für Asien (Philippinen):  
+63-2-438-0090

### Copyright

Musikalische Werke, Aufnahmen oder sonstiger musikalischer Inhalt von Dritten, den Sie von CDs, aus dem Internet oder anderen Quellen beziehen („Musikalischer Inhalt“), sind Eigentum des jeweiligen Copyright-Inhabers und durch Urheberrechte und regionale Gesetze geschützt. Sofern dies nicht ausdrücklich gesetzlich erlaubt ist, dürfen Sie musikalischen Inhalt nicht ohne Genehmigung oder Zustimmung des Eigentümers kopieren, ändern, reproduzieren, verleihen, lizenzieren, verkaufen, veröffentlichen oder in öffentlich zugängliche Netzwerke hochladen, übertragen oder dort ablegen. Aus der Lizenz für Picture Package von Sony Corporation können keinerlei Rechte zur Verwendung des musikalischen Inhalts abgeleitet werden.



# Störungsbehebung

Wenn an Ihrem Camcorder Störungen auftreten, versuchen Sie bitte, diese anhand der folgenden Tabelle zu beheben. Wenn sich das Problem nicht beheben lässt, trennen Sie den Camcorder von der Stromquelle, und wenden Sie sich an Ihren Sony-Händler.

## Allgemeines/Easy Handycam

### Der Camcorder funktioniert nicht, obwohl er eingeschaltet ist.

- Trennen Sie das Netzteil von der Steckdose, oder entnehmen Sie den Akku. Warten Sie eine Minute, und stellen Sie die Stromversorgung wieder her. Wenn die Funktionen immer noch nicht arbeiten, drücken Sie mit einem spitzen Gegenstand die Taste RESET (S.45). (Wenn Sie die Taste RESET drücken, werden bis auf die Einstellungen im persönlichen Menü alle Einstellungen (auch die Uhrzeit) zurückgesetzt.)
- Die Temperatur Ihres Camcorders ist extrem hoch. Schalten Sie den Camcorder aus, und legen Sie ihn für eine Weile an einem kühlen Ort ab.

### Tasten funktionieren nicht

- Während des Easy Handycam-Modus sind nicht alle Tasten verfügbar. Beenden Sie den Easy Handycam-Modus (S.30).

### Der Easy Handycam-Modus lässt sich nicht starten oder beenden.

- Der Easy Handycam-Modus lässt sich während der Aufnahme oder während der Kommunikation mit einem anderen Gerät über ein USB-Kabel nicht starten oder beenden (für DCR-DVD305E/DVD755E). Beenden Sie den Easy Handycam-Modus (S.30).

### Im Easy Handycam-Modus verändern sich Einstellungen.

- Einige Einstellungen Ihres Camcorders werden auf die Standardeinstellung zurückgesetzt, wenn Sie den Easy Handycam-Modus starten (S.30).

### [DEMO MODUS] startet nicht.

- Sie können die Demo nicht starten, wenn der Schalter NIGHTSHOT PLUS auf ON gesetzt ist. Setzen Sie den Schalter NIGHTSHOT PLUS auf OFF (S.43).
- Entfernen Sie die Disc und den „Memory Stick Duo“ (für DCR-DVD304E/DVD305E/DVD755E) aus dem Camcorder (S.26,27).
- Setzen Sie den Schalter POWER auf  (Film).

### Der Camcorder vibriert.

- Die Vibration tritt in Abhängigkeit vom Zustand der Disc auf und stellt keine Fehlfunktion dar.

### Sie spüren während des Betriebs eine Vibration an der Hand oder hören ein leises Geräusch.

- Dies ist keine Fehlfunktion.

### Im Camcorder läuft von Zeit zu Zeit ein Elektromotor an.

- Dies ist keine Fehlfunktion.

### Im Camcorder läuft ein Elektromotor an, wenn die Disc-Abdeckung ohne Disc geschlossen wird.

- Der Camcorder versucht, die Disc zu erkennen. Dies ist keine Fehlfunktion.

### Der Camcorder erwärmt sich.

- Dies geschieht, wenn das Gerät seit langer Zeit in Betrieb ist. Dies ist keine Fehlfunktion. Schalten Sie den Camcorder aus, und legen Sie ihn für eine Weile an einem kühlen Ort ab.

## Akkus/Stromversorgung

### Der Camcorder lässt sich nicht einschalten.

- Der Akku wurde nicht richtig in den Camcorder eingesetzt. Setzen Sie einen geladenen Akku in den Camcorder ein (S.17).
- Der Akku ist entladen oder schwach. Laden Sie den Akku (S.17).
- Der Stecker des Netzteils ist nicht mehr mit der Steckdose verbunden. Stecken Sie den Stecker wieder in die Steckdose (S.17).

### Der Camcorder schaltet sich abrupt aus.

- Wenn Sie den Camcorder 5 Minuten lang nicht bedienen, schaltet er sich automatisch aus (AUTOM. AUS). Ändern Sie die Einstellung für [AUTOM. AUS] (S.80), schalten Sie den Camcorder wieder ein, oder verwenden Sie das Netzteil.
- Der Akku ist entladen oder schwach. Laden Sie den Akku (S.17).

### Die Ladeanzeige CHG leuchtet beim Laden des Akkus nicht.

- Setzen Sie den Schalter POWER auf OFF (CHG) (S.17).
- Setzen Sie den Akku richtig in den Camcorder ein (S.17).
- Verbinden Sie das Netzkabel richtig mit der Steckdose.
- Das Laden des Akkus ist abgeschlossen (S.17).

### Die Ladeanzeige CHG blinkt beim Laden des Akkus.

- Setzen Sie den Akku richtig in den Camcorder ein (S.17). Wenn sich das Problem nicht beheben lässt, trennen Sie das Netzteil von der Steckdose, und wenden Sie sich an Ihren Sony-Händler. Der Akku ist möglicherweise beschädigt.

### Der Camcorder schaltet sich häufig aus, obwohl laut Restladungsanzeige die Akkuladung für den Betrieb ausreichen müsste.

- Bei der Restladungsanzeige ist ein Problem aufgetreten, oder der Akku wurde nicht ausreichend aufgeladen. Laden Sie den Akku erneut vollständig auf, um die Anzeige zu korrigieren (S.17).

### Die Akkurestladungsanzeige zeigt nicht die korrekte Dauer an.

- Die Umgebungstemperatur ist zu niedrig oder zu hoch. Dies ist keine Fehlfunktion.
- Der Akku wurde nicht ausreichend aufgeladen. Laden Sie den Akku erneut vollständig auf. Wenn das Problem bestehen bleibt, tauschen Sie den Akku gegen einen neuen aus (S.17).
- Je nach den Einsatzbedingungen ist die Anzeige nicht immer korrekt. Wenn Sie den LCD-Bildschirm auf- oder zuklappen, dauert es etwa 1 Minute, bis die korrekte Akkurestladung angezeigt wird.

---

**Der Akku entlädt sich sehr schnell.**

- Die Umgebungstemperatur ist zu hoch oder zu niedrig. Dies ist keine Fehlfunktion.
- Der Akku wurde nicht ausreichend aufgeladen. Laden Sie den Akku erneut vollständig auf. Wenn das Problem bestehen bleibt, tauschen Sie den Akku gegen einen neuen aus (S.17).

---

**Eine Störung tritt auf, wenn der Camcorder an das Netzteil angeschlossen wird.**

- Schalten Sie die Stromversorgung aus, und ziehen Sie den Stecker des Netzteils aus der Steckdose. Schließen Sie das Netzteil dann wieder an.

---

**LCD-Bildschirm/Sucher**

---

**Eine unbekanntes Bild erscheint auf dem Bildschirm.**

- Der Camcorder befindet sich im [DEMO MODUS] (S.75). Berühren Sie den LCD-Bildschirm, oder setzen Sie eine Disc oder den „Memory Stick Duo“ ein (für DCR-DVD304E/DVD305E/DVD755E), um den [DEMO MODUS] zu beenden.

---

**Eine unbekanntes Anzeige erscheint auf dem Bildschirm.**

- Es handelt sich vermutlich um eine Warnanzeige oder Warnmeldung (S.123).

---

**Das Bild auf dem LCD-Bildschirm wird nicht ausgeblendet.**

- Dies geschieht, wenn Sie das Netzteil von der Steckdose trennen oder den Akku entnehmen, ohne das Gerät vorher auszuschalten. Dies ist keine Fehlfunktion.

---

**Das LCD-Gegenlicht lässt sich nicht ausschalten.**

- Im Easy Handycam-Modus (S.30) können Sie das LCD-Gegenlicht nicht ein- und ausschalten, indem Sie DISP/BATT INFO gedrückt halten.

---

**Auf dem Berührungsbildschirm erscheinen keine Tasten.**

- Berühren Sie den LCD-Bildschirm leicht.
- Drücken Sie DISP/BATT INFO auf dem Camcorder (oder DISPLAY auf der Fernbedienung (für DCR-DVD304E/DVD305E/DVD755E)) (S.23, 49).

---

**Die Tasten auf dem Berührungsbildschirm funktionieren nicht richtig oder gar nicht.**

- Stellen Sie den Bildschirm ein ([KALIBRIERUNG]) (S.136).

---

**Das Bild im Sucher ist nicht scharf.**

- Stellen Sie das Objektiv mit dem Einstellhebel des Sucherobjektivs ein (S.22).

---

**Das Bild wird nicht mehr im Sucher angezeigt.**

- Das Bild wird bei aufgeklapptem LCD-Bildschirm nicht im Sucher angezeigt. Klappen Sie den LCD-Bildschirm zu (S.22).

### Disc

#### Die Disc lässt sich nicht entfernen.

- Vergewissern Sie sich, dass die Stromquelle (Akku oder Netzteil) richtig angeschlossen ist (S.17).
- Nehmen Sie den Akku aus dem Camcorder, und setzen Sie ihn wieder ein (S.18).
- Setzen Sie einen geladenen Akku in den Camcorder ein (S.17).
- Die Disc ist beschädigt oder verschmutzt (z. B. durch Fingerabdrücke). In diesem Fall kann es bis zu 10 Minuten dauern, bis die Disc entfernt werden kann.
- Die Temperatur Ihres Camcorders ist extrem hoch. Schalten Sie den Camcorder aus, und legen Sie ihn für eine Weile an einem kühlen Ort ab.
- Auf der Disc hat sich Feuchtigkeit niedergeschlagen. Schalten Sie den Camcorder für ca. eine Stunde aus (S.135).
- Das Abschließen einer Disc wurde durch Ausschalten des Camcorders unterbrochen. Schalten Sie den Camcorder ein, und entfernen Sie die Disc, nachdem Sie sie abgeschlossen haben (S.52).

#### Die Speicherplatz-Restanzeige wird nicht angezeigt.



- Setzen Sie [  RESTANZ.] auf [EIN], damit die Speicherplatz-Restanzeige immer angezeigt wird (S.79).

#### Die Anzeigen für den Disc-Typ und das Aufnahmeformat auf dem LCD-Bildschirm werden abgeblendet.

- Die Disc wurde möglicherweise nicht mit Ihrem Camcorder erstellt. Sie können die Disc zwar wiedergeben, aber keine weiteren Szenen aufzeichnen.

### „Memory Stick Duo“ (DCR-DVD304E/DVD305E/DVD755E)

#### Die Funktionen für den „Memory Stick Duo“ lassen sich nicht ausführen.

- Aktivieren Sie mithilfe des Schalters POWER die Anzeige  (Standbild), oder drücken Sie bei eingeschaltetem Camcorder  PLAY/EDIT (S.21).
- Setzen Sie einen „Memory Stick Duo“ in den Camcorder ein (S.27).
- Wenn Sie einen mit einem Computer formatierten „Memory Stick Duo“ verwenden, formatieren Sie ihn mit dem Camcorder neu (S.76).

#### Standbilder lassen sich nicht löschen.

- Stellen Sie die Schreibschutzlasche am „Memory Stick Duo“ in die Schreibposition. (S.131)
- Im Rückschaubildschirm kann nur das zuletzt aufgenommene Bild gelöscht werden (S.46).
- Im Bearbeitungsbildschirm können nicht mehr als 100 Bilder zum Löschen ausgewählt werden.
- Bilder, die durch ein anderes Gerät geschützt wurden, können nicht gelöscht werden. Entfernen Sie den Schutz mithilfe des ursprünglichen Geräts.

#### Es können nicht alle Standbilder auf einmal gelöscht werden.

- Stellen Sie die Schreibschutzlasche am „Memory Stick Duo“ in die Schreibposition (S.131).

#### Der „Memory Stick Duo“ lässt sich nicht formatieren.

- Stellen Sie die Schreibschutzlasche am „Memory Stick Duo“ in die Schreibposition (S.131).

---

**Der Datendateiname wird nicht korrekt angegeben.**

- Wenn die Verzeichnisstruktur nicht dem Universalstandard entspricht, wird nur der Dateiname angezeigt.
- Die Datei ist beschädigt.
- Das Dateiformat wird von diesem Camcorder nicht unterstützt (S.131).

---

**Der Datendateiname blinkt.**



- Die Datei ist beschädigt.
- Das Dateiformat wird von diesem Camcorder nicht unterstützt (S.131).

## Aufnahme

Siehe auch „Einstellen der Bildqualität während der Aufnahme“ (S.111).

---

**Bei Drücken von START/STOP oder PHOTO wird kein Film/Standbild aufgezeichnet.**

- Der Wiedergabebildschirm wird angezeigt. Drücken Sie  PLAY/EDIT, oder berühren Sie  die Disc auf dem LCD-Bildschirm, um den Aufnahmebildschirm anzuzeigen (S.34, 40).
- Der Camcorder speichert die gerade aufgenommene Szene auf der Disc. Sie können nicht PHOTO drücken, solange auf dem LCD-Bildschirm [AUFZ] oder  angezeigt wird (S.33, 39).
- Die Disc ist voll. Verwenden Sie eine neue Disc, oder formatieren Sie die Disc (nur DVD-RW/DVD+RW, S.60). Sie können auch überflüssige Bilder löschen (S.86).
- Die DVD-RW (VIDEO-Modus)/DVD+RW wurde abgeschlossen. Verwenden Sie eine Disc, mit der Sie weitere Szenen aufnehmen können (S.59).
- Die Temperatur Ihres Camcorders ist extrem hoch. Schalten Sie den Camcorder aus, und legen Sie ihn für eine Weile an einem kühlen Ort ab.
- Auf der Disc hat sich Feuchtigkeit niedergeschlagen. Schalten Sie den Camcorder für ca. eine Stunde aus (S.135).

---

**Sie können auf dem „Memory Stick Duo“ nicht aufnehmen (für DCR-DVD304E/DVD305E/DVD755E).**

- Stellen Sie die Schreibe Schutzlasche am „Memory Stick Duo“ in die Schreibposition (S.131).
- Der „Memory Stick Duo“ ist voll. Verwenden oder formatieren Sie einen neuen „Memory Stick Duo“ (S.76). Sie können auch überflüssige Bilder löschen (S.85).

---

**Die Anzeige ACCESS leuchtet, obwohl die Aufnahme bereits beendet ist.**

- Der Camcorder speichert die gerade aufgenommene Szene auf der Disc.

---

**Der Aufnahmeblickwinkel variiert je nach der Einstellung des Schalters POWER.**



- Der Aufnahmeblickwinkel ist bei einem Standbild größer als bei einem Film.

---

**Bei einer Standbildaufnahme ist der Auslöser nicht zu hören.**

- Setzen Sie [SIGNALTON] auf [EIN] (S.79).

### **Der externe Blitz (gesondert erhältlich) funktioniert nicht (für DCR-DVD304E/DVD305E/DVD755E).**

- Der Blitz ist nicht eingeschaltet oder nicht richtig angebracht.
  - Unter folgenden Umständen können Sie nicht mit dem Blitz aufnehmen:
    - Beim Aufnehmen von Filmen
    - [SUPER NSPLUS]
    - [COLOR SLOW S]
    - [DIGIT.EFFEKT]
    - [  BILD SERIE]
    - Bei aufgesetztem Konverterobjektiv (gesondert erhältlich)
  - In folgenden Fällen funktioniert der Blitz selbst dann nicht, wenn Sie in [BLITZMODUS] die Einstellung [AUTOM.] oder [AUTO ] gesetzt haben:
    - NightShot plus
    - [SPOTLICHT], [ABENDDÄMMER] oder [LANDSCHAFT] unter [PROGRAM AE]
    - [BELICHTUNG]
    - [PUNKT-MESS.]
- 

### **Die tatsächliche Aufnahmedauer liegt unter der erwarteten ungefähren Aufnahmedauer.**

- Wenn Sie ein Objekt aufnehmen, das sich schnell bewegt, kann sich die verfügbare Aufnahmedauer verkürzen (S.13, 76).
- 

### **Die Aufnahme stoppt.**

- Die Temperatur Ihres Camcorders ist extrem hoch. Schalten Sie den Camcorder aus, und legen Sie ihn für eine Weile an einem kühlen Ort ab.
  - Auf der Disc hat sich Feuchtigkeit niedergeschlagen. Schalten Sie den Camcorder aus, und legen Sie ihn für ca. eine Stunde an einem kühlen Ort ab (S.135).
- 

### **Nach Drücken von START/STOP dauert es einen Moment, bis die Aufnahme startet bzw. stoppt.**

- Der Camcorder braucht ein wenig Zeit, bis er nach Drücken von START/STOP die Aufnahme startet bzw. stoppt. Dies ist keine Fehlfunktion.
- 

### **Das Bildformat des Films lässt sich nicht ändern.**

- Das Bildformat einer DVD+RW-Disc kann nicht geändert werden. Formatieren Sie die Disc neu, wenn Sie das Bildformat ändern möchten.

## Einstellen der Bildqualität während der Aufnahme

Siehe auch „Einstellungen“ (S.114).

### Der Autofokus funktioniert nicht.

- Setzen Sie [FOKUS] auf [AUTOM.] (S.68).
- Die Aufnahmebedingungen sind für den Autofokus nicht geeignet. Stellen Sie den Fokus manuell ein (S.68).

### [STEADYSHOT] funktioniert nicht.

- Setzen Sie [STEADYSHOT] auf [EIN] (S.71).
- [STEADYSHOT] funktioniert möglicherweise bei sehr unruhiger Kameraführung nicht, auch wenn [STEADYSHOT] auf [EIN] gesetzt ist.

### Die Gegenlichtkompensation funktioniert nicht.

- Die Gegenlichtkompensation wird beendet, wenn Sie [BELICHTUNG] auf [MANUELL] setzen (S.67) oder [PUNKT-MESS.] wählen (S.66).
- Die Gegenlichtkompensation funktioniert im Easy Handycam-Modus nicht. Beenden Sie den Easy Handycam-Modus (S.30).

### Wenn Sie im Dunkeln Kerzenlicht oder elektrisches Licht aufnehmen, erscheint ein vertikaler Streifen.

- Dies deutet darauf hin, dass der Kontrast zwischen dem Motiv und dem Hintergrund zu stark ist. Dies ist keine Fehlfunktion.

### Wenn Sie ein helles Motiv aufnehmen, erscheint ein vertikaler Streifen.

- Hierbei handelt es sich um den so genannten Schmiereffekt. Dies ist keine Fehlfunktion.

### Kleine weiße, rote, blaue oder grüne Punkte sind auf dem Bildschirm zu sehen.

- Die Punkte treten auf, wenn Sie in [SUPER NSPLUS] oder [COLOR SLOW S] aufnehmen. Dies ist keine Fehlfunktion.

### Die Farben im Bild sind verfälscht.

- Setzen Sie den Schalter NIGHTSHOT PLUS auf OFF (S.43).

### Das Bild auf dem Bildschirm ist zu hell, und das Motiv erscheint nicht auf dem Bildschirm.

- Setzen Sie den Schalter NIGHTSHOT PLUS auf OFF (S.43).

### Das Bild auf dem Bildschirm ist zu dunkel, und das Motiv erscheint nicht auf dem Bildschirm.

- Die Hintergrundbeleuchtung des LCD-Bildschirms ist ausgeschaltet. Schalten Sie die LCD-Hintergrundbeleuchtung ein, indem Sie DISP/BATT INFO gedrückt halten (S.22).

### Farben flackern oder verändern sich.

- Dieses Phänomen tritt auf, wenn Sie Bilder mit [PORTRÄT] oder [SPORT] im Licht einer Leuchtstoffröhre, Natriumdampfampe oder Quecksilberdampfampe aufnehmen. Beenden Sie in diesem Fall [PROGRAM AE] (S.66).

### Beim Aufnehmen von einem Fernseh- oder Computerbildschirm erscheinen schwarze Streifen.

- Setzen Sie [STEADYSHOT] auf [AUS] (S.71).

## Fernbedienung (DCR-DVD304E/DVD305E/DVD755E)

### Die mitgelieferte Fernbedienung funktioniert nicht.

- Setzen Sie [FERNBEDIENG.] auf [EIN] (S.79).
- Legen Sie eine Batterie in den Batterierhalter ein. Die Pole +/- müssen an den Markierungen +/- ausgerichtet sein (S.137).
- Entfernen Sie alle Hindernisse zwischen der Fernbedienung und dem Fernbedienungssensor.
- Richten Sie den Fernbedienungssensor nicht auf starke Lichtquellen wie direktes Sonnenlicht oder Deckenlampen. Andernfalls funktioniert die Fernbedienung unter Umständen nicht richtig.
- Nehmen Sie das Konverterobjektiv (gesondert erhältlich) ab, wenn es den Fernbedienungssensor abdeckt.

### Wenn Sie die mitgelieferte Fernbedienung verwenden, kommt es bei anderen DVD-Geräten zu Fehlfunktionen.

- Wählen Sie für das DVD-Gerät einen anderen Fernbedienungsmodus als DVD 2, oder decken Sie den Fernbedienungssensor des DVD-Geräts mit schwarzem Papier ab.

## Wiedergabe einer Disc auf dem Camcorder

### Eine Disc lässt sich nicht wiedergeben.

- Schieben Sie den Schalter POWER nach unten, um den Camcorder einzuschalten, und drücken Sie  PLAY/EDIT.
- Überprüfen Sie die Kompatibilität der Disc (S.12).
- Legen Sie eine Disc so ein, dass die Aufnahmeseite zum Camcorder zeigt (S.25).
- Mit anderen Geräten aufgenommene Discs lassen sich möglicherweise auf dem Camcorder nicht wiedergeben.

### Das Wiedergabebild ist verzerrt.

- Reinigen Sie die Disc mit dem beiliegenden Reinigungstuch (S.130).

### Standbilder auf einem „Memory Stick Duo“ werden nicht in der Originalgröße dargestellt (für DCR-DVD304E/DVD305E/DVD755E).

- Mit anderen Geräten aufgenommene Standbilder werden möglicherweise nicht in der Originalgröße wiedergegeben. Dies ist keine Fehlfunktion.

### Standbilder auf einem „Memory Stick Duo“ werden nicht wiedergegeben (für DCR-DVD304E/DVD305E/DVD755E).

- Standbilder können nicht wiedergegeben werden, wenn Sie Dateien oder Ordner modifiziert oder die Daten auf einem Computer bearbeitet haben. (In diesem Fall blinkt der Dateiname.) Dies ist keine Fehlfunktion (S.132).
- Mit anderen Geräten aufgenommene Standbilder lassen sich möglicherweise nicht wiedergeben. Dies ist keine Fehlfunktion (S.132).



---

### Auf einem Bild im Bildschirm VISUAL INDEX wird „[?]“ angezeigt.

- Reinigen Sie die Disc mit dem beiliegenden Reinigungstuch (S.130).
- Vermutlich wurden die Daten nicht korrekt geladen. Das Bild wird möglicherweise richtig angezeigt, wenn Sie den Camcorder aus- und wieder einschalten oder die Disc herausnehmen und wieder einlegen.
- Das Problem tritt auf, wenn Standbilder mit einem anderen Gerät aufgenommen oder am Computer bearbeitet wurden.

---

### Bei der Wiedergabe einer Disc ist der Ton gar nicht bzw. nur leise zu hören.

- Setzen Sie [MULTI-TON] auf [STEREO] (S.77).
- Erhöhen Sie die Lautstärke (S.41).
- Bei zugeklapptem LCD-Bildschirm wird kein Ton ausgegeben. Klappen Sie den LCD-Bildschirm auf.
- Wenn Sie mit [MIKREFPEL] (S.77) auf [NIEDRG] gesetzt haben, ist die Aufnahme möglicherweise kaum zu hören (für DCR-DVD205E/DVD304E/DVD305E/DVD705E/DVD755E).

## Abspielen von Discs auf anderen Geräten

### Eine Disc lässt sich nicht abspielen oder wird nicht erkannt.

- Reinigen Sie die Disc mit dem beiliegenden Reinigungstuch (S.130).
- Schliessen Sie die Disc ab (S.52).
- Eine Disc, die im VR-Modus aufgenommen wurde, kann nicht auf einem Gerät abgespielt werden, das den VR-Modus nicht unterstützt. Nehmen Sie die Bedienungsanleitung des Wiedergabegeräts zur Hand, und überprüfen Sie die Kompatibilität.

---

### Das Wiedergabebild ist verzerrt.

- Reinigen Sie die Disc mit dem beiliegenden Reinigungstuch (S.130).

---

### Auf einem Bild im DVD-Menü wird „[?]“ angezeigt.

- Vermutlich wurden die Daten beim Abschließen der Disc nicht korrekt geladen. Bereiten Sie bei DVD-RW (VIDEO-Modus)/DVD+RW die Disc für weitere Aufnahmen vor (S.59). Erstellen Sie dann das DVD-Menü neu, indem Sie die Disc erneut abschließen (S.55). Das DVD-Menü sollte nun richtig angezeigt werden.

---

### Die Wiedergabe stoppt zwischen einzelnen Szenen für einen Moment.

- Dieser Effekt wird vom verwendeten DVD-Gerät verursacht. Dies ist keine Fehlfunktion.

---

### Die Wiedergabe zeigt nicht die vorherige Szene, wenn Sie ◀◀ drücken.

- Wenn beim Drücken von ◀◀ zwischen zwei Titeln gewechselt wird, die der Camcorder automatisch erstellt hat, wird möglicherweise nicht die vorherige Szene wiedergegeben. Wählen Sie die gewünschte Szene im Menübildschirm aus. Weitere Informationen finden Sie in der Bedienungsanleitung des Wiedergabegeräts.

### Einstellungen

#### Einstellungen werden abgeblendet angezeigt.

- Sie können die abgeblendeten Optionen in der aktuellen Situation nicht auswählen.

---

#### [P-MENU] wird nicht angezeigt.

- Im Easy Handycam-Modus stehen nur eingeschränkte Operationen zur Verfügung. Beenden Sie den Easy Handycam-Modus (S.30).

---

#### [PROGRAM AE] kann nicht verwendet werden.

- Sie können [PROGRAM AE] nicht zusammen mit folgenden Funktionen verwenden:
  - NightShot plus
  - [SUPER NSPLUS]
  - [COLOR SLOW S]
  - [ALTER FILM]
- [SPORT] funktioniert nicht, wenn der Schalter POWER auf  gesetzt ist (Standbild).

---

#### [PUNKT-MESS.] kann nicht verwendet werden.

- Sie können [PUNKT-MESS.] nicht zusammen mit folgenden Funktionen verwenden:
  - NightShot plus
  - [SUPER NSPLUS]
  - [COLOR SLOW S]
- Wenn Sie [PROGRAM AE] setzen, wird [PUNKT-MESS.] automatisch auf [AUTO] gesetzt.

---

#### [BELICHTUNG] kann nicht verwendet werden.

- Sie können [BELICHTUNG] nicht zusammen mit folgenden Funktionen verwenden:
  - NightShot plus
  - [SUPER NSPLUS]
  - [COLOR SLOW S]
- Wenn Sie [PROGRAM AE] setzen, wird [BELICHTUNG] automatisch auf [AUTOM.] gesetzt.

---

#### [WEISSABGL.] kann nicht verwendet werden.

- Sie können [WEISSABGL.] nicht zusammen mit folgenden Funktionen verwenden:
  - NightShot plus
  - [SUPER NSPLUS]

---

#### [PUNKT-FOKUS] kann nicht verwendet werden.

- Sie können [PUNKT-FOKUS] nicht zusammen mit [PROGRAM AE] verwenden.

---

#### [SUPER NSPLUS] kann nicht verwendet werden.

- Der Schalter NIGHTSHOT PLUS ist nicht auf ON gesetzt.
- [SUPER NSPLUS] kann nicht zusammen mit folgenden Funktionen verwendet werden:
  - [BLENDE]
  - [DIGIT.EFFEKT]

---

**[COLOR SLOW S] funktioniert nicht richtig.**

- [COLOR SLOW S] funktioniert in völliger Dunkelheit möglicherweise nicht richtig. Verwenden Sie NightShot plus oder [SUPER NSPLUS].
- Sie können [COLOR SLOW S] nicht zusammen mit folgenden Funktionen verwenden:
  - [BLENDE]
  - [DIGIT.EFFEKT]
  - [PROGRAM AE]
  - [BELICHTUNG]
  - [PUNKT-MESS.]

---

**[SELBSTAUSL] kann nicht verwendet werden.**

- [SELBSTAUSL] kann nicht zusammen mit [BLENDE] verwendet werden.

---

**[BLENDE] kann nicht verwendet werden.**

- Sie können [BLENDE] nicht zusammen mit folgenden Funktionen verwenden:
  - [SUPER NSPLUS]
  - [COLOR SLOW S]
  - [DIGIT.EFFEKT]

---

**[DIGIT.EFFEKT] kann nicht verwendet werden.**

- Sie können [DIGIT.EFFEKT] nicht zusammen mit folgenden Funktionen verwenden:
  - [SUPER NSPLUS]
  - [COLOR SLOW S]
  - [BLENDE]
- Sie können [ALTER FILM] nicht zusammen mit folgenden Funktionen verwenden:
  - [PROGRAM AE]
  - [BILD EFFEKT]
  - [BREITBILD] (für DCR-DVD105E/DVD605E)

---

**[BILDEFFEKT] kann nicht verwendet werden.**

- Sie können [BILDEFFEKT] nicht zusammen mit [ALTER FILM] verwenden.



---

**[RMKLGANZ.] (für DCR-DVD304E/DVD305E/DVD755E) ist nicht zu sehen.**

- Sie können [RMKLGANZ.] nicht sehen, wenn Sie entweder nicht in 5.1-Kanal-Raumklang oder zusammen mit [BLENDE] aufnehmen.

---

**Sie können [LCD-HELLIGK.] nicht einstellen.**

- Sie können [LCD-HELLIGK.] nicht einstellen, wenn die Stromzufuhr über das Netzteil erfolgt, oder wenn Sie den LCD-Bildschirm bei der POWER-Einstellung  (Film) oder  (Standbild) so drehen, dass er nach außen weist.

### Bearbeiten von Filmen und Standbildern auf der Disc (DVD-RW:VR-Modus)

**Sie können mit dem Camcorder keine DVD-R/DVD-RW (VIDEO-Modus)/DVD+RW bearbeiten.**

**Bearbeitung ist nicht möglich.**

- Auf der Disc befinden sich keine Bilder.
- Die Bearbeitung ist aufgrund des Bildzustandes nicht möglich.
- Bilder, die durch ein anderes Gerät geschützt wurden, können nicht bearbeitet werden.

**Der Playlist können keine Szenen hinzugefügt werden.**

- Die Disc ist voll, oder die Playlist soll mehr als 999 Szenen aufnehmen. Löschen Sie überflüssige Szenen, oder fügen Sie Standbilder hinzu, indem Sie sie in einen Film umwandeln (Photomovie, S.90).

**Ein Film lässt sich nicht teilen.**

- Ein zu kurzer Film kann nicht geteilt werden.
- Ein Film mit einer -Markierung kann nicht geteilt werden (S.86, 89).
- Ein Film, der auf einem anderen Gerät geschützt wurde, kann nicht geteilt werden.

**Eine Szene lässt sich nicht löschen.**

- Eine Szene, die auf einem anderen Gerät geschützt wurde, kann nicht gelöscht werden.

### Überspielen/Anschließen an andere Geräte

**Die Wiedergabe hat nicht das richtige Bildschirmformat, wenn Sie den Camcorder an das Fernsehgerät anschließen.**

- Stellen Sie [TV-FORMAT] entsprechend dem Fernsehgerät ein (für DCR-DVD205E/DVD304E/DVD305E/DVD705E/DVD755E) (S.50).

**Bilder von angeschlossenen Geräten werden nicht auf dem LCD-Bildschirm oder im Sucher angezeigt (für DCR-DVD305E/DVD755E).**

- Berühren Sie  → [AUFN. STRG.] (S.94).

**Bilder von angeschlossenen Geräten können nicht gezoomt werden (für DCR-DVD305E/DVD755E).**

- Szenen von einem anderen Gerät können auf dem Camcorder nicht gezoomt werden.

**Bei der Wiedergabe einer Disc ist kein Ton zu hören.**

- Das Audiosignal wird nicht ausgegeben, wenn Sie die Verbindung nur über den S VIDEO-Stecker herstellen. Schließen Sie auch die weißen und roten Stecker des A/V-Verbindungskabels an (S.94).

**Das Überspielen mit dem A/V-Verbindungskabel funktioniert nicht richtig.**

- Das A/V-Verbindungskabel ist nicht richtig angeschlossen. Stellen Sie sicher, dass das A/V-Verbindungskabel an die richtige Buchse angeschlossen ist, d. h. an die Ausgangsbuchse des Geräts, von dem Sie ein Bild kopieren, oder an die Eingangsbuchse des Geräts, auf das Sie ein Bild vom Camcorder kopieren (S.92, 94).

---

### **Die Disc lässt sich nicht auf die 12-cm-DVD kopieren.**

- Verwenden Sie die beiliegende Software Nero Express 6. Details dazu finden Sie in der Bedienungsanleitung, die mit Nero Express 6 ausgeliefert wird.

---

### **Auf dem PictBridge-Drucker kann nicht gedruckt werden (für DCR-DVD305E/DVD755E).**

- Ihr Drucker druckt möglicherweise keine Bilder, die mit anderen Geräten aufgenommen wurden. Dies ist keine Fehlfunktion.

## **Sonstige Störungen**

---

### **Ein Bild lässt sich nicht löschen.**

- Von einer DVD-R können keine Bilder gelöscht werden.
- Bei einer DVD-RW (VIDEO-Modus)/DVD+RW können Sie nur das zuletzt aufgenommene Bild löschen (S.46).
- Bilder auf einem „Memory Stick Duo“, die auf einem anderen Gerät geschützt wurden, können nicht gelöscht werden (für DCR-DVD304E/DVD305E/DVD755E).

---

### **Standbilder lassen sich nicht kopieren.**

- Auf eine abgeschlossene DVD-R/DVD-RW (VIDEO-Modus)/DVD+RW können keine Standbilder kopiert werden. Mit den geeigneten Maßnahmen können Sie einer DVD-RW (VIDEO-Modus)/DVD+RW weiteres Material hinzufügen (S.59).
- Die Disc oder der „Memory Stick Duo“ (für DCR-DVD304E/DVD305E/DVD755E) kann wegen mangelnder Kapazität nicht kopiert werden. Löschen Sie überflüssige Bilder (S.85, 86).
- Wenn das Ziel ein „Memory Stick Duo“ mit Schreibschutzlasche ist, achten Sie darauf, dass diese nicht in der Schreibschutzposition steht (für DCR-DVD304E/DVD305E/DVD755E) (S.131).
- Sie können möglicherweise keine Standbilder kopieren, die mit anderen Geräten aufgenommen oder bearbeitet wurden.

---

### **Abschließen ist nicht möglich.**

- Die Batterie liefert während des Abschließens keinen Strom mehr. Verwenden Sie das Netzgerät.
- Die Disc ist bereits abgeschlossen. Wenn Sie eine DVD-RW (VIDEO-Modus)/DVD+RW verwenden, können Sie mit den geeigneten Maßnahmen weiteres Material hinzufügen (S.59).

---

### **Mit anderen Geräten kann zusätzliches Material auf Discs weder aufgenommen noch bearbeitet werden.**

- Eine Disc, die Sie mit dem Camcorder aufgenommen haben, kann möglicherweise auf anderen Geräten nicht bearbeitet werden.

---

### **Der Titel der Disc lässt sich nicht ändern.**

- Einer abgeschlossenen DVD-R kann kein Disc-Titel hinzugefügt werden.
- Die Disc ist bereits abgeschlossen. Wenn Sie eine DVD-RW (VIDEO-Modus)/DVD+RW verwenden, können Sie mit den geeigneten Maßnahmen weiteres Material hinzufügen (S.59).
- Der Disc-Titel lässt sich möglicherweise auf dem Camcorder nicht ändern, wenn er auf einem anderen Gerät vergeben wurde.

### Es lässt sich kein Photomovie erstellen.

- Es gibt keine Standbilder.
- Es ist möglich, dass sich auf einer Disc zahlreiche Standbilder befinden, die verbleibende Kapazität jedoch zu gering ist. Löschen Sie überflüssige Bilder von der Disc (S.86).

### Der Signalton ertönt für 5 Sekunden.

- Die Temperatur Ihres Camcorders ist extrem hoch. Schalten Sie den Camcorder aus, und legen Sie ihn für eine Weile an einem kühlen Ort ab.
- Auf der Disc hat sich Feuchtigkeit niedergeschlagen. Schalten Sie den Camcorder für ca. 1 Stunde aus und danach wieder ein (S.135).
- Im Camcorder sind Probleme aufgetreten. Nehmen Sie die Disc heraus, setzen Sie sie wieder ein, und bedienen Sie den Camcorder.

### Aufheben des Abschließens ist nicht möglich.

- Das Aufheben des Abschließens einer DVD-R/DVD-RW (VIDEO-Modus)/DVD+RW ist nicht möglich (S.59).
- Der Camcorder befindet sich im Easy Handycam-Modus. Beenden Sie den Easy Handycam-Modus (S.30), um das Abschließen einer Disc aufzuheben (S.59).

## Anschließen an einen Computer (DCR-DVD305E/DVD755E)

### Der Computer erkennt den Camcorder nicht.

- Lösen Sie das Kabel vom Computer und vom Camcorder, und schließen Sie es fest wieder an.
- Trennen Sie alle USB-Geräte mit Ausnahme der Tastatur, der Maus und des Camcorders vom Computer.
- Ziehen Sie das Kabel vom Computer und vom Camcorder ab, starten Sie den Computer neu, und verbinden Sie die Geräte richtig.

### Wenn Sie die Bilder auf der Disc bearbeiten, erkennt der Computer den Camcorder nicht.

- Installieren Sie die Software Picture Package (S.101).
- Überprüfen Sie mithilfe der folgenden Prozeduren, ob der USB-Treiber richtig installiert ist.

#### Für Windows XP

- 1 Klicken Sie auf [Start] und anschließend auf [Control Panel].
- 2 Klicken Sie auf [Performance and Maintenance] und anschließend auf [System].  
Das Fenster [System Properties] wird angezeigt.
- 3 Klicken Sie auf das Register [Hardware].
- 4 Klicken Sie auf [Device Manager].  
Das Fenster [Device Manager] wird angezeigt.
- 5 Stellen Sie sicher, dass unter [DVD/CD-ROM drives] die Option [SONY DDX-C1002 USB Device], unter [Storage volumes] die Option [Generic volume] und unter [Universal Serial Bus controllers] die Option [USB Mass Storage Device] angezeigt wird.

Wenn diese Geräte angezeigt werden, ist der USB-Treiber richtig installiert. Fehlt eines der Geräte, installieren Sie den USB-Treiber.

- ① Legen Sie die beiliegende CD-ROM in das Disc-Laufwerk des Computers ein.
- ② Doppelklicken Sie auf [My Computer].

- ③ Klicken Sie mit der rechten Maustaste auf das Symbol [PICTUREPACKAGE] (Disc-Laufwerk)\*. Klicken Sie anschließend auf [Open].  
\*Laufwerksbuchstaben (z. B. (E:)) können sich von Computer zu Computer unterscheiden.
- ④ Doppelklicken Sie auf [Driver] → [Setup.exe].



## Für Windows 2000

- 1 Klicken Sie auf [Start], [Settings], und anschließend auf [Control Panel].
- 2 Klicken Sie auf [System].  
Das Fenster [System Properties] wird angezeigt.
- 3 Klicken Sie auf das Register [Hardware].
- 4 Klicken Sie auf [Device Manager].  
Das Fenster [Device Manager] wird angezeigt.
- 5 Stellen Sie sicher, dass unter [DVD/CD-ROM drives] die Option [SONY DDX-C1002 USB Device], unter [Storage volumes] die Option [Generic volume] und unter [Universal Serial Bus controllers] die Option [USB Mass Storage Device] angezeigt wird.

Wenn diese Geräte angezeigt werden, ist der USB-Treiber richtig installiert. Fehlt eines der Geräte, installieren Sie den USB-Treiber.

- ① Legen Sie die beiliegende CD-ROM in das Disc-Laufwerk des Computers ein.
- ② Doppelklicken Sie auf [My Computer].
- ③ Klicken Sie mit der rechten Maustaste auf das Symbol [PICTUREPACKAGE] (Disc-Laufwerk)\*. Klicken Sie anschließend auf [Open].  
\*Laufwerksbuchstaben (z. B. (E:)) können sich von Computer zu Computer unterscheiden.

## Störungsbehebung (Fortsetzung)

- ④ Doppelklicken Sie auf [Driver] → [Setup.exe].

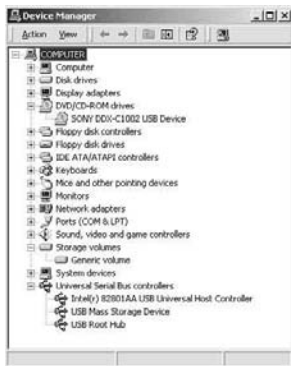

---

### Wenn Sie die beiliegende CD-ROM in den Computer einlegen, wird eine Fehlermeldung angezeigt.

- Stellen Sie die Anzeige des Computers folgendermaßen ein:
  - 800 × 600 Punkte oder mehr, High Color (16 Bit, 65.000 Farben) oder mehr.

---

### Die beiliegende CD-ROM lässt sich auf einem Macintosh-Computer nicht verwenden.

- Die mitgelieferte Software Picture Package ist mit Macintosh-Computern nicht kompatibel.

---

### Bilder, die mit dem Camcorder aufgenommen wurden, lassen sich nicht anzeigen.

- Achten Sie darauf, dass Sie den Stecker richtig herum einstecken, und schließen Sie das USB-Kabel fest an die  $\psi$  (USB-) Buchse des Camcorders an.
- Schalten Sie den Camcorder ein, und drücken Sie **[▶] PLAY/EDIT**.
- Wählen Sie [USB-AUSW.] → [**COMPUTER**] in den Menüeinstellungen des Camcorders (S.74).
- Trennen Sie alle USB-Geräte mit Ausnahme der Tastatur, der Maus und des Camcorders vom Computer.

---



### Auf einem „Memory Stick Duo“ aufgezeichnete Standbilder werden nicht am Computer angezeigt.

- Setzen Sie den „Memory Stick Duo“ fest und richtig herum ein.
- Wählen Sie [USB-AUSW.] → [**COMPUTER**] in den Menüeinstellungen des Camcorders (S.74).
- Der Computer erkennt den „Memory Stick Duo“ während einer Camcorderfunktion wie Bandwiedergabe oder Schnitt nicht. Beenden Sie die Camcorderfunktion, bevor Sie den Camcorder wieder an den Computer anschließen.



---

**Das Symbol „Memory Stick“ icon ([Removable Disk]) wird am Computer nicht angezeigt.**

- Schalten Sie den Camcorder ein, und drücken Sie  PLAY/EDIT.
- Setzen Sie einen „Memory Stick Duo“ in den Camcorder ein.
- Trennen Sie alle USB-Geräte mit Ausnahme der Tastatur, der Maus und des Camcorders vom Computer.
- Wählen Sie [USB-AUSW.] → [ COMPUTER] in den Menüeinstellungen des Camcorders (S.74).
- Der Computer erkennt den „Memory Stick Duo“ während einer Camcorderfunktion wie Bandwiedergabe oder Schnitt nicht. Beenden Sie die Camcorderfunktion, bevor Sie den Camcorder wieder an den Computer anschließen.

---

**Die beiliegende CD-ROM lässt sich auf einem Macintosh-Computer nicht verwenden.**

- Die mitgelieferte Software Picture Package ist mit Macintosh-Computern nicht kompatibel.

---

**Auf dem Bildschirm des Camcorders wird [Easy Handycam nicht möglich bei aktivem USB] oder [Kein Abbruch von Easy Handycam, wenn USB angeschlossen] angezeigt.**

- Sie können den Easy Handycam-Modus weder starten noch beenden, wenn das USB-Kabel angeschlossen ist. Trennen Sie zuerst das USB-Kabel vom Camcorder.

---

**Bilddaten lassen sich nicht vom Camcorder zu einem Computer übertragen.**

- Setzen Sie [USB-GESCHW.] auf [VOLLE GESCHW] (S.78).

---

**Bilder und Ton vom Camcorder lassen sich nicht richtig wiedergeben.**

- Wenn Sie den Camcorder an einen Computer anschließen, der mit Hi-Speed USB (USB 2.0) nicht kompatibel ist, funktioniert die Wiedergabe möglicherweise nicht richtig. Dies hat jedoch keinen Einfluss auf den Ton und die Bilder, die zum Computer übertragen werden.
- Wenn Sie [USB-GESCHW.] auf [VOLLE GESCHW] setzen (S.78), funktioniert die Wiedergabe möglicherweise nicht richtig. Dies hat jedoch keinen Einfluss auf den Ton und die Bilder, die zum Computer übertragen werden.
- Abhängig vom verwendeten Computer kann die Bild- oder Tonwiedergabe zeitweilig stoppen. Dies hat jedoch keinen Einfluss auf den Ton und die Bilder, die zum Computer übertragen werden.

---

**Mit dem USB-Kabel lassen sich keine Daten vom Computer auf eine Disc im Camcorder übertragen.**

- Die Disc ist mit dem Camcorder nicht kompatibel. Verwenden Sie eine kompatible Disc (S.12).
- Daten lassen sich nur mit Picture Package auf eine Disc im Camcorder schreiben.

---

**Die vom Computer übertragene Datei wird nicht auf den „Memory Stick Duo“ im Camcorder geschrieben.**

- Das USB-Kabel wurde nicht korrekt entfernt. Verbinden Sie den Camcorder wieder mit dem Computer, und übertragen Sie die Daten.

### **Picture Package funktioniert nicht richtig.**

- Beenden Sie Picture Package, und starten Sie den Computer neu.
  - Achten Sie darauf, dass das Betriebssystem Picture Package unterstützt (S.100).
- 

### **Bei der Arbeit mit Picture Package wird eine Fehlermeldung angezeigt.**

- Beenden Sie Picture Package. Stellen Sie den Schalter POWER des Camcorders auf eine andere Position.
- 

### **Die Disc lässt sich nicht mit Picture Package auf die 12-cm-DVD kopieren.**

- Verwenden Sie die beiliegende Software Nero Express 6. Details dazu finden Sie in der Bedienungsanleitung, die mit Nero Express 6 ausgeliefert wird.
- 

### **Das Handbuch „Erste Schritte“ wird nicht richtig angezeigt.**

- Befolgen Sie die nachstehenden Anweisungen, und schlagen Sie im Handbuch „Erste Schritte“ nach (FirstStepGuide.pdf).
  - 1** Legen Sie die beiliegende CD-ROM in das Disc-Laufwerk des Computers ein.
  - 2** Doppelklicken Sie auf [My Computer].
  - 3** Klicken Sie mit der rechten Maustaste auf [PICTUREPACKAGE] (Disc-Laufwerk)\*.  
\*Laufwerksbuchstaben (z. B. (E:)) können sich von Computer zu Computer unterscheiden.
  - 4** Klicken Sie auf [Explorer].
  - 5** Doppelklicken Sie auf [FirstStepGuide].
  - 6** Doppelklicken Sie auf den Ordner für die gewünschte Sprache.
  - 7** Doppelklicken Sie auf „FirstStepGuide.pdf“.

# Warnanzeigen und -meldungen

## Selbstdiagnoseanzeige/ Warnanzeigen

Wenn auf dem LCD-Bildschirm oder im Sucher Warnanzeigen zu sehen sind, überprüfen Sie Folgendes.

Einige Probleme können Sie selbst beheben. Wenn sich das Problem auch nach einigen Versuchen nicht beheben lässt, wenden Sie sich an Ihren Sony-Händler oder den lokalen autorisierten Sony-Kundendienst.

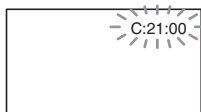

### C:(oder E:) □□:□□ (Selbstdiagnoseanzeige)

#### C:04:□□

- Sie haben keinen "InfoLITHIUM"-Akku eingesetzt. Verwenden Sie einen "InfoLITHIUM"-Akku (S.133).
- Schließen Sie den Gleichstromstecker des Netzteils fest an die Buchse DC IN des Camcorders an (S.17).

#### C:13:□□

- Die Disc ist fehlerhaft. Verwenden Sie eine kompatible Disc (S.12).
- Die Disc ist verschmutzt oder verkratzt. Reinigen Sie die Disc mit dem beiliegenden Reinigungstuch (S.130).

#### C:21:□□

- Auf der Disc hat sich Feuchtigkeit niedergeschlagen. Schalten Sie den Camcorder für ca. eine Stunde aus (S.135).

#### C:32:□□

- Oben nicht beschriebene Symptome sind aufgetreten. Nehmen Sie die Disc heraus, setzen Sie sie wieder ein, und bedienen Sie den Camcorder.
- Trennen Sie den Camcorder von der Stromversorgung. Stellen Sie die Stromversorgung wieder her, und bedienen Sie den Camcorder.

E:20:□□ / E:31:□□ / E:40:□□ /  
E:61:□□ / E:62:□□ / E:91:□□ /  
E:94:□□

- Es ist eine Fehlfunktion aufgetreten, die Sie nicht beheben können. Wenden Sie sich an Ihren Sony-Händler oder den autorisierten Kundendienst von Sony vor Ort. Teilen Sie diesem den 5-stelligen Fehlercode mit, der mit „E“ beginnt.

### 100-1001 (Warnanzeige für Dateien)

#### Blink langsam



- Die Datei ist beschädigt.
- Die Datei kann nicht gelesen werden.

### ☞ (Warnanzeige für Discs)

#### Blink langsam

- Es ist keine Disc eingelegt.\*
- Für die Aufnahme stehen weniger als 5 Minuten zur Verfügung.
- Der verbleibende Speicherplatz reicht nur für maximal 30 Bilder.

#### Blink schnell

- Die eingelegte Disc wurde nicht erkannt.\*
- Eine abgeschlossene DVD-RW (VIDEO-Modus)/DVD+RW befindet sich im Camcorder, während Sie den Schalter POWER auf  (Film) oder  (Standbild) stellen.\*
- Die Disc ist voll.\*
- Die Disc im Camcorder kann nicht gelesen oder beschrieben werden (z. B. eine Disc, die verkehrt herum eingelegt wurde).
- Sie haben eine in einem anderen TV-Farbsystem aufgenommene Disc eingelegt und  (Film) gewählt.\*

### ⚠ Entfernen Sie die Disc.\*

#### Blink schnell

- Die eingelegte Disc wurde nicht erkannt.
- Die Disc ist voll.
- Das Disc-Laufwerk Ihres Camcorders weist möglicherweise einen Fehler auf.

---

### (Akkuladungswarning)

#### **Blinkt langsam**

- Der Akku ist fast leer.
- Je nach den Betriebsbedingungen, der Umgebung und dem Akkuzustand kann das  auch dann blinken, wenn die Akkuladung noch für ca. 20 Minuten ausreicht.

---

### (Warnung zur Feuchtigkeitskondensation)\*

#### **Blinkt schnell**

- Auf der Disc hat sich Feuchtigkeit niedergeschlagen. Schalten Sie den Camcorder für ca. eine Stunde aus (S.135).

---

### (Warnung bei hoher Temperatur)

#### **Blinkt langsam**

- Die Temperatur Ihres Camcorders steigt an.

#### **Blinkt schnell**

- Die Temperatur Ihres Camcorders ist extrem hoch.\* Schalten Sie den Camcorder aus, und legen Sie ihn für eine Weile an einem kühlen Platz ab.

---

### (Warnanzeige für „Memory Stick Duo“)

- Es ist kein „Memory Stick Duo“ eingesetzt (S.27).

---

### (Warnanzeigen für „Memory Stick Duo“)\*

- Der „Memory Stick Duo“ ist beschädigt.
- Der „Memory Stick Duo“ ist nicht korrekt formatiert (S.76, 131).

---

### (Warnanzeige für inkompatiblen „Memory Stick Duo“)\*

- Es ist ein inkompatibler „Memory Stick Duo“ eingesetzt (S.131).

---

### (Warnanzeige zum Schreibschutz des „Memory Stick Duo“)\*

- Die Schreibschutzlasche am „Memory Stick Duo“ ist auf Schreibschutz eingestellt (S.131).

---

### (Warnanzeige für den Blitz)\*

#### **Blinkt langsam**

- Der Blitz wird geladen.

#### **Blinkt schnell**

- Am Blitz liegt ein Problem vor.

---

### (Warnanzeige zu Kameraerschütterungen)

- Die vorhandene Lichtmenge ist nicht ausreichend, so dass es leicht zu Bildverwacklungen kommen kann. Verwenden Sie den Blitz.
- Sie halten den Camcorder nicht ruhig genug, so dass es leicht zu Bildverwacklungen kommen kann. Halten Sie den Camcorder bei der Aufnahme fest mit beiden Händen. Beachten Sie jedoch, dass die Warnanzeige zu Kameraerschütterungen nicht ausgeblendet wird.

---

\* Sie hören eine Melodie, wenn die Warnanzeigen auf dem Bildschirm eingeblendet werden (S.79).

## Beschreibung der Warnmeldungen

Wenn die folgenden Meldungen angezeigt werden, befolgen Sie die entsprechenden Anweisungen.

---

### ■ Akku

“InfoLITHIUM“- Akku verwenden.

**Akku fast leer.** (S.17, 133)

**Akku zu alt. Neuen Akku verwenden.** (S.133)

---

### ■ Laufwerk

▲ **Laufwerksfehler Aus- und wieder einschalten**

- Es gibt ein Problem mit dem Disc-Laufwerk. Schalten Sie den Camcorder aus und wieder ein.

## ■ Feuchtigkeitkondensation

 **Feuchtigkeitkondensation. 1 Std. lang ausschalten.** (S.135)

 **Kondensation. Öffnen unmöglich, Disc später heraus** (S.135)

## ■ Disc

 **Überhitzt. Aufnahme auf Disc unmöglich.**

 **Überhitzt. Öffnen unmöglich, später versuchen**

 **▲ Aufnahme auf Disc unmöglich.**

- Eine Fehlfunktion ist aufgetreten. Die Disc kann nicht verwendet werden.

 **Filmbereich auf Disc voll. Filmaufnahme unmöglich**

- Löschen Sie überflüssige Szenen (S.86).

 **Maximale Szenenanzahl auf Disc erreicht.**

- Löschen Sie überflüssige Szenen (S.86).

 **▲ Disc voll Aufnahme unmöglich**

- Löschen Sie überflüssige Szenen (S.86).

 **Filmaufnahme unmöglich**

- Die Filmaufnahme ist aufgrund von Disc-Beschränkungen nicht möglich. Sie können möglicherweise noch Standbilder aufnehmen.

 **Standbildaufnahme auf Disc unmöglich.**

- Die Standbildaufnahme ist aufgrund von Disc-Beschränkungen nicht möglich. Sie können möglicherweise Filme aufnehmen.

## Wiedergabe untersagt

- Sie versuchen, mit dem Camcorder eine nicht kompatible Disc abzuspielen.

 **▲ Disc abgeschlossen Aufnahme auf Disc unmöglich**

- Eine abgeschlossene DVD-R lässt keine weiteren Aufnahmen zu. Verwenden Sie eine neue Disc.

 **▲ Abschließen von Disc muss aufgehoben werden.**

- Für weitere Aufnahmen auf der abgeschlossenen DVD-RW (VIDEO-Modus) müssen Sie das Abschließen aufheben (S.59).

**Format bei DVD+RW-Filmaufnahme nicht einstellbar.**

**Filmaufnahme in 16:9. Zum Einst. formatieren.** (S.60)

**Filmaufnahme in 4:3. Zum Einst. formatieren.** (S.60)

 **Disc einlegen oder FOTOMEDIUM auf Memory Stick setzen.** (25, 33, 39)

**Unbekannte Disc Aufnahme unmöglich**

**Daten nicht wiederherstellbar. Disc formatieren.**

 **▲ Disc-Fehler Disc herausnehmen**

- Sie haben eine nicht kompatible Disc eingelegt. Der Camcorder kann die Disc aufgrund einer Fehlfunktion nicht erkennen (die Disc ist verkratzt oder nicht richtig eingelegt).

 **▲ Disc-Fehler. Format nicht unterstützt.**

- Die Disc ist für Ihren Camcorder falsch formatiert. Durch Neuformatieren können Sie die Disc möglicherweise verwenden (nur DVD-RW/DVD+RW) (S.60).

## Datenfehler

- Beim Lesen oder Beschreiben der Disc ist ein Fehler aufgetreten.

---

### Zugriffsfehler

- Beim Lesen oder Beschreiben der Disc ist ein Fehler aufgetreten.

### ■ „Memory Stick Duo“

---

#### Memory Stick neu einlegen.

- Setzen Sie den „Memory Stick Duo“ einige Male ein. Wenn die Anzeige blinkt, ist der „Memory Stick Duo“ unter Umständen beschädigt. Versuchen Sie es mit einem anderen „Memory Stick Duo“.

---

### Dieser Memory Stick ist schreibgeschützt.

- Setzen Sie einen beschreibbaren „Memory Stick Duo“ ein.

---

### Inkompatibler Typ von Memory Stick.

- Ein mit dem Camcorder nicht kompatibler „Memory Stick Duo“ ist eingesetzt (S.131).

---

### Memory Stick nicht korrekt formatiert.

- Überprüfen Sie das Format, und formatieren Sie bei Bedarf den „Memory Stick Duo“ mit Ihrem Camcorder (S.76, 131).

---

### Aufnahme nicht möglich. Memory Stick voll.

- Löschen Sie überflüssige Bilder (S.85).

---

### Cannot record still images on Memory Stick (S.131)

---

### Memory Stick schreibgeschützt. Bitte überprüfen. (S.131)

---

### Keine Wiedergabe. Memory Stick neu einlegen. (S.27)

---

### Keine Aufnahme. Memory Stick neu einlegen. (S.27)

---

### Memory Stick has been removed. Process canceled.

---

### Memory Stick-Ordner sind voll.

- Sie können keine Ordner mit einer höheren Nummer als 999MSDCF erstellen. Mit dem Camcorder können Sie Ordner weder erstellen noch löschen.
- Sie müssen dazu den „Memory Stick Duo“ formatieren (S.76) oder die Ordner mit dem Computer löschen.

---

### Memory Stick bei Schreibvorgang nicht entfernen.

---

### Memory Stick einlegen oder FOTOMEDIUM auf DVD setzen. (27, 33, 39)

---

### ■ PictBridge-Kompatibler Drucker

---

#### Überprüfen Sie das angeschlossene Gerät.

- Schalten Sie den Drucker aus und wieder ein. Lösen Sie das mitgelieferte USB-Kabel, und schließen Sie es wieder an.

---

#### Nicht an PictBridge-kompatiblen Drucker angeschlossen.

- Schalten Sie den Drucker aus und wieder ein. Lösen Sie das mitgelieferte USB-Kabel, und schließen Sie es wieder an.

---

#### Fehler-Vorg. Abbrechen.

- Drucker überprüfen.

---

#### Drucken nicht möglich. Drucker überprüfen.

- Schalten Sie den Drucker aus und wieder ein. Lösen Sie das mitgelieferte USB-Kabel, und schließen Sie es wieder an.

---

### ■ Blitz

---

#### Keine Aufnahme von Standbildern bei Ladevorgang.

- Sie versuchen, ein Standbild aufzunehmen, während der Blitz geladen wird.

---

#### Blitz lädt nicht. Daher nicht verfügbar.

- Beim Ladevorgang ist eine Fehlfunktion aufgetreten.

## ■ Easy Handycam

---

**Easy Handycam-Modus kann nicht aktiviert werden.** (S.30)

---

**Easy Handycam-Modus kann nicht beendet werden.** (S.30)

---

**Easy Handycam nicht möglich bei aktivem USB.** (S.30)

---

**Kein Abbruch von Easy Handycam, wenn USB angeschlossen.** (S.30)

---

**Während Easy Handycam-Betrieb ungültig** (S.30)

---

**Keine Aufnahme im Easy Handycam-Modus** (S.30)

- Die DVD+RW ist abgeschlossen. Verwenden Sie eine Disc, mit der Sie weitere Szenen aufnehmen können (S.59).

## ■ Sonstige Meldungen

---

☞ **Bitte Netzteil anschließen.**

- Sie versuchen, bei niedriger Akkukapazität eine Disc abzuschließen, zu formatieren oder nach dem Abschließen auf weitere Aufnahmen vorzubereiten. Verwenden Sie das Netzteil, um zu verhindern, dass während der Operation der Akku leer wird.

**Anderes Netzteil verwenden oder neu anschließen.**

---

**Playlist ist voll**

- Sie können keine Playlist mit mehr als 999 Szenen erstellen.
- Auf der Disc oder auf dem „Memory Stick Duo“ ist nicht genügend Speicher frei.

**Teilen unmöglich**

- Standbilder, die mit  in einen Film umgewandelt wurden, können nicht geteilt werden.

- Sehr kurze Filme können nicht geteilt werden.

**Daten geschützt**

- Die Disc wurde mit einem anderen Gerät geschützt.

**Kopiergeschützt**

- Szenen, die mit Copyright-Schutzsignal aufgenommen wurden, können nicht kopiert werden.

**Nicht genug Speicher.** (S.83, 84)

---

**Diese Datei kann nicht kopiert werden.** (S.83, 84)

---

**Es können keine weiteren Dateien ausgewählt werden.** (S.83, 84)

---

**Disc-Abdeckung versehentlich offen. Erneut einschalten.**

---

**Datenwiederherstellung**

⚠ **Erschütterungen vermeiden**

- Der Camcorder versucht, Daten nach einem fehlgeschlagenen Schreibvorgang automatisch wiederherzustellen.

**Daten nicht wiederherstellbar**

- Das Schreiben von Daten auf die Disc ist fehlgeschlagen. Der Versuch, die Daten wiederherzustellen, war ebenfalls nicht erfolgreich.

**Bitte warten.**

- Diese Anzeige wird eingeblendet, wenn das Entfernen der Disc Zeit benötigt. Legen Sie den Camcorder für ca. 10 Minuten beiseite. Achten Sie darauf, dass er keinen Erschütterungen ausgesetzt ist.

**Möglicherweise Problem mit Disc.**

- Das Entfernen der Disc ist fehlgeschlagen. Mit der Disc liegt ein Problem vor.

# Verwenden des Camcorders im Ausland

## Stromversorgung

Mithilfe des mit dem Camcorder gelieferten Netzteils können Sie den Camcorder in allen Ländern/Gebieten verwenden, die eine Stromversorgung mit 100 bis 240 V Wechselstrom und 50/60 Hz anbieten.

## Farbfernsehsysteme

Ihr Camcorder arbeitet nach der Fernsehbildnorm PAL. Wenn Sie das Wiedergabebild auf einem Fernsehgerät betrachten möchten, muss es sich um ein PAL-Fernsehgerät mit AUDIO/VIDEO-Eingangsbuchse handeln.

System	Verwendet in
PAL	Australien, Belgien, China, Dänemark, Deutschland, Finnland, Großbritannien, Hongkong, Italien, Kuwait, Malaysia, Neuseeland, Niederlande, Norwegen, Österreich, Polen, Portugal, Schweden, Schweiz, Singapur, Slowakische Republik, Spanien, Thailand, Tschechische Republik, Ungarn usw.
PAL – M	Brasilien
PAL – N	Argentinien, Paraguay, Uruguay
NTSC	Bahamas, Bolivien, Chile, Ecuador, Guyana, Jamaika, Japan, Kanada, Kolumbien, Korea, Mexiko, mittelamerikanische Länder, Peru, Philippinen, Surinam, Taiwan, USA, Venezuela usw.
SECAM	Bulgarien, Frankreich, Guinea, Irak, Iran, Monaco, Russland, Ukraine usw.



## Einstellen auf Ortszeit

Wenn Sie den Camcorder im Ausland verwenden, können Sie die Uhr mühelos auf die Ortszeit einstellen, indem Sie eine Zeitverschiebung angeben. Verwenden Sie dazu [LAND EINST.] und [SOMMERZEIT] in  ZEIT/LANGU. (S.24).

## Zeitzonen

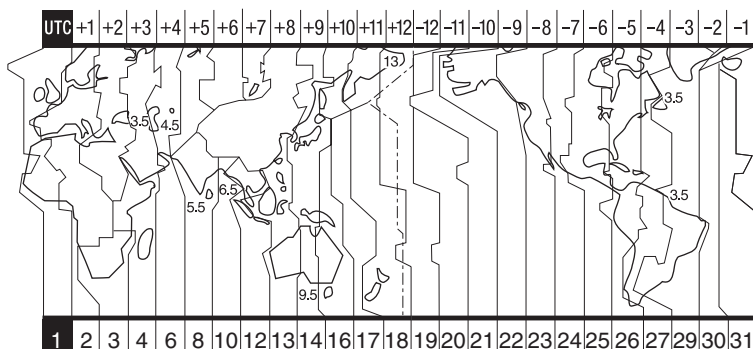

Zone	Differenz	Einstellung
1	GMT	Lissabon, London
2	+01:00	Berlin, Paris
3	+02:00	Helsinki, Kairo
4	+03:00	Moskau, Nairobi
5	+03:30	Teheran
6	+04:00	Abu-Dhabi, Baku
7	+04:30	Kabul
8	+05:00	Karatschi, Islamabad
9	+05:30	Kalkutta, Neu-Delhi
10	+06:00	Almaty, Dhaka
11	+06:30	Rangun
12	+07:00	Bangkok, Jakarta
13	+08:00	Hongkong, Singapur
14	+09:00	Seoul, Tokio
15	+09:30	Adelaide, Darwin
16	+10:00	Melbourne, Sydney

Zone	Differenz	Einstellung
17	+11:00	Salomonen
18	+12:00	Fidschi, Wellington
19	-12:00	Eniwetok, Kwajalein
20	-11:00	Midway, Samoa
21	-10:00	Hawaii
22	-09:00	Alaska
23	-08:00	Los Angeles, Tijuana
24	-07:00	Denver, Arizona
25	-06:00	Chicago, Mexico City
26	-05:00	New York, Bogota
27	-04:00	Santiago
28	-03:30	St. John
29	-03:00	Brasilia, Montevideo
30	-02:00	Fernando de Noronha
31	-01:00	Azoren

# Die Disc

**Hinweise zu den für diesen Camcorder geeigneten Discs finden Sie auf Seite 12.**

## Hinweise zur Verwendung

- Fassen Sie die Disc nur an ihrem Rand und an dem Loch in der Mitte an. Berühren Sie nicht die Aufnahme- (liegt bei einseitig beschreibbaren Discs der bedruckten Seite gegenüber).



- Reinigen Sie die Disc mithilfe des beiliegenden Reinigungstuchs vor jeder Aufnahme von Staub und Fingerabdrücken. Andernfalls ist mit dieser Disc keine ordnungsgemäße Aufnahme oder Wiedergabe gewährleistet.
- Wenn Sie die Disc in den Camcorder einlegen, üben Sie leichten Druck aus, bis ein Klicken zu hören ist. Wenn auf dem LCD-Bildschirm die Meldung [C:13:□□] angezeigt wird, öffnen Sie die Disc-Abdeckung, und legen Sie die Disc neu ein.
- Bringen Sie an der Oberfläche der Disc keine Aufkleber an. Der Gleichlauf der Disc kann dadurch gestört werden, und Fehlfunktionen der Disc oder des Camcorders können die Folge sein.



## Pflege und Aufbewahrung der Discs

- Halten Sie die Disc sauber, da nur so eine gute Qualität der Audio- und Videowiedergabe gewährleistet ist.
- Reinigen Sie die Disc mit dem beiliegenden Reinigungstuch von der Mitte nach außen. Ist die Disc stark verschmutzt, reinigen Sie sie mit einem weichen, feuchten Tuch. Trocknen Sie sie anschließend vorsichtig mit einem weichen Tuch ab. Verwenden Sie keine Lösungsmittel wie Benzin,

Reinigungsmittel für Langspielplatten oder Antistatik-Sprays. Solche Mittel können Fehlfunktionen der Disc verursachen.



- Setzen Sie die Disc keinem direkten Sonnenlicht aus, und bewahren Sie sie an einem trockenen Ort auf.
- Bewahren Sie die Disc beim Transportieren oder Lagern in ihrer Hülle auf.
- Wenn Sie eine einseitig beschreibbare Disc mit einer Aufschrift oder einer Markierung versehen wollen, schreiben Sie nur auf die bedruckte Seite der Disc. Benutzen Sie einen Filzstift, und lassen Sie die Aufschrift vollständig trocknen. Setzen Sie die Disc keiner Hitze aus. Verwenden Sie zum Beschriften keinen Kugelschreiber. Trocknen Sie die Oberfläche der Disc nicht durch Erhitzen. Beidseitig beschreibbare Discs können nicht mit einer Aufschrift versehen oder markiert werden.

# „Memory Stick“ (DCR-DVD304E/DVD305E/DVD755E)

Ein „Memory Stick“ ist ein kompaktes und tragbares IC-Speichermedium mit einer höheren Datenkapazität als eine Diskette. Sie können mit Ihrem Camcorder ausschließlich den „Memory Stick Duo“ verwenden. Dieser ist etwa halb so groß wie ein normaler „Memory Stick“. Allerdings können nicht unbedingt alle „Memory Stick Duo“-Typen, die in der folgenden Liste aufgeführt sind, mit dem Camcorder verwendet werden.

„Memory Stick“-Typen	Aufnahme/ Wiedergabe
„Memory Stick“ (ohne MagicGate)	–
„Memory Stick Duo“ <sup>*1</sup> (ohne MagicGate)	○
„MagicGate Memory Stick“	–
„Memory Stick Duo“ <sup>*1</sup> (mit MagicGate)	○ <sup>*2</sup> *3
„MagicGate Memory Stick Duo“ <sup>*1</sup>	○ <sup>*3</sup>
„Memory Stick PRO“	–
„Memory Stick PRO Duo“ <sup>*1</sup>	○ <sup>*2</sup> *3

<sup>\*1</sup> Ein „Memory Stick Duo“ ist etwa halb so groß wie ein normaler „Memory Stick“.

<sup>\*2</sup> Diese „Memory Stick“-Typen unterstützen die Datenübertragung mit hoher Geschwindigkeit. Die Geschwindigkeit bei der Datenübertragung hängt vom verwendeten Gerät ab.

<sup>\*3</sup> „MagicGate“ ist eine Urheberrechtsschutztechnologie, mit der die Daten in verschlüsseltem Format aufgezeichnet und übertragen werden. Beachten Sie bitte, dass Daten mit „MagicGate“-Technologie mit diesem Camcorder nicht aufgezeichnet oder wiedergegeben werden können.

- Standbildformat: Mit diesem Camcorder werden Bilddaten im JPEG-Format (Joint Photographic Experts Group) komprimiert und aufgezeichnet. Die Dateierweiterung lautet „.JPG“.
- Dateinamen von Standbildern:
  - 101-0001: In dieser Form wird der Dateiname auf dem Bildschirm des Camcorders angezeigt.
  - DSC00001.JPG: In dieser Form wird der Dateiname auf dem Bildschirm eines Computers angezeigt.
- Ein „Memory Stick Duo“, der mit einem Computer (Betriebssystem Windows/Mac) formatiert wurde, ist nicht unbedingt mit diesem Camcorder kompatibel.

- Die Lese-/Schreibgeschwindigkeit der Daten hängt davon ab, welchen „Memory Stick“ und welches „Memory Stick“-kompatible Gerät Sie verwenden.

## „Memory Stick Duo“ mit Schreibschutzlasche

Um das versehentliche Löschen von Bildern zu verhindern, schieben Sie die Schreibschutzlasche am „Memory Stick Duo“ mit einem kleinen, schmalen Gegenstand in die Schreibschutzposition.

## Hinweise zur Verwendung

Unter folgenden Bedingungen können Bilddaten beschädigt werden. Für beschädigte Bilddaten besteht kein Anspruch auf Schadenersatz.

- Der Camcorder liest oder schreibt gerade Bilddateien auf den „Memory Stick Duo“ (die Anzeige ACCESS leuchtet oder blinkt), und Sie lassen den „Memory Stick Duo“ auswerfen, schalten den Camcorder aus oder nehmen den Akku zum Austauschen heraus.
- Sie benutzen den „Memory Stick Duo“ in der Nähe von Magneten oder Magnetfeldern.

Es empfiehlt sich, auf der Festplatte des Computers eine Sicherungskopie von wichtigen Daten anzulegen.

## ■ Umgang mit dem „Memory Stick“

- Beachten Sie beim Umgang mit dem „Memory Stick Duo“ folgende Hinweise.
- Drücken Sie nicht zu stark auf den „Memory Stick Duo“, wenn Sie auf den Notizbereich schreiben.
  - Bringen Sie keinen Aufkleber o. ä. auf dem „Memory Stick Duo“ oder dem „Memory Stick Duo“-Adapter an.
  - Bewahren Sie den „Memory Stick Duo“ beim Transportieren oder Lagern in seiner Hülle auf.
  - Berühren Sie nicht den Anschluss, und achten Sie darauf, dass er mit keinen Metallgegenständen in Berührung kommt.
  - Biegen Sie den „Memory Stick Duo“ nicht, lassen Sie ihn nicht fallen, und setzen Sie ihn keinen heftigen Stößen aus.
  - Zerlegen Sie den „Memory Stick Duo“ nicht, und nehmen Sie keine Veränderungen daran vor.
  - Schützen Sie den „Memory Stick Duo“ vor Feuchtigkeit.

- Halten Sie den „Memory Stick Duo“-Datenträger von kleinen Kindern fern. Es besteht die Gefahr, dass ein Kind ihn verschluckt.
- Setzen Sie ausschließlich einen „Memory Stick Duo“ in den Memory Stick Duo-Einschub ein. Andernfalls kann es zu einer Fehlfunktion kommen.

### ■ Umgebungsbedingungen

Verwenden oder lagern Sie den „Memory Stick Duo“ nicht an Orten, an denen er folgenden Bedingungen ausgesetzt ist:

- Extrem hohen Temperaturen, wie sie in einem in der Sommersonne geparkten Fahrzeug auftreten.
- Direktem Sonnenlicht.
- Extrem hoher Luftfeuchtigkeit oder korrodierenden Gasen.

### ■ Der Memory Stick Duo-Adapter

Wenn Sie einen „Memory Stick Duo“ in einen Memory Stick Duo-Adapter einsetzen, kann er mit Geräten verwendet werden, die mit dem „Memory Stick“ in Standardgröße kompatibel sind.

- Wenn Sie einen „Memory Stick Duo“ in einem „Memory Stick“-kompatiblen Gerät verwenden wollen, müssen Sie den „Memory Stick Duo“ in einen Memory Stick Duo-Adapter einsetzen.
- Wenn Sie einen „Memory Stick Duo“ in einen Memory Stick Duo-Adapter einsetzen, müssen Sie den „Memory Stick Duo“ richtig herum einsetzen und ganz hineinschieben. Beachten Sie, dass das Gerät bei unsachgemäßer Verwendung beschädigt werden kann. Wenn Sie den „Memory Stick Duo“ mit Gewalt falsch herum in den Memory Stick Duo-Einschub drücken, kann der Memory Stick Duo-Einschub beschädigt werden.
- Setzen Sie einen Memory Stick Duo-Adapter nicht ohne einen „Memory Stick Duo“ ein. Andernfalls kommt es möglicherweise zu Fehlfunktionen am Gerät.

### ■ Der „Memory Stick PRO Duo“

- Die maximale Speicherkapazität eines „Memory Stick PRO Duo“, der mit dem Camcorder verwendet werden kann, beträgt 2 GB.

### Kompatibilität von Bilddaten

- Der Camcorder speichert die Bilddatendateien nach den von der JEITA (Japan Electronics and Information Technology Industries Association) festgelegten Universalstandards (Design rule for Camera File system) auf dem „Memory Stick Duo“.
- Standbilder, die auf anderen, nicht nach diesem Universalstandard arbeitenden Geräten (DCR-TRV900E oder DSC-D700/D770) aufgenommen wurden, können nicht mit diesem Camcorder wiedergegeben werden. Die genannten Modelle sind in einigen Gebieten nicht erhältlich.
- Wenn Sie einen „Memory Stick Duo“, der mit anderen Geräten benutzt wurde, nicht verwenden können, formatieren Sie ihn mit diesem Camcorder (S.76). Beachten Sie, dass beim Formatieren alle Informationen auf dem „Memory Stick Duo“ gelöscht werden.
- Bilder können mit dem Camcorder unter folgenden Umständen möglicherweise nicht wiedergegeben werden:
  - Es handelt es sich um Bilddaten, die auf einem Computer modifiziert wurden.
  - Es handelt sich um Bilddaten, die mit anderen Geräten aufgenommen wurden.

# Der "InfoLITHIUM"-Akku

Dieses Gerät ist kompatibel mit "InfoLITHIUM"-Akkus (Serie P). Dieser Camcorder arbeitet ausschließlich mit dem "InfoLITHIUM"-Akku. "InfoLITHIUM"-Akkus der Serie P tragen das Logo .

## Was ist ein "InfoLITHIUM"-Akku?

Ein "InfoLITHIUM"-Akku ist ein Lithium-Ionen-Akku mit Funktionen zum Austauschen von Daten bezüglich der Betriebsbedingungen zwischen dem Camcorder und einem gesondert erhältlichen Netzteil/Ladegerät.

Der "InfoLITHIUM"-Akku berechnet die Leistungsaufnahme gemäß den Betriebsbedingungen des Camcorders und zeigt die Restladung in Minuten an.

## Laden des Akkus

- Sie müssen den Akku laden, bevor Sie den Camcorder in Betrieb nehmen.
- Es empfiehlt sich, den Akku bei einer Umgebungstemperatur zwischen 10 °C und 30 °C zu laden, bis die Ladeanzeige CHG erlischt. Wenn Sie den Akku bei anderen Temperaturen laden, wird er möglicherweise nicht effizient geladen.
- Wenn der Ladevorgang beendet ist, lösen Sie das Kabel von der Buchse DC IN am Camcorder oder nehmen den Akku heraus.

## Effektive Verwendung des Akkus

- Die Akkuleistung nimmt bei einer Umgebungstemperatur von 10 °C oder darunter ab, und die Betriebsdauer des Akkus wird kürzer. Sie haben in diesem Fall folgende Möglichkeiten, um den Akku länger nutzen zu können.
  - Stecken Sie den Akku zum Erwärmen in eine Jacken- oder Hosentasche, und setzen Sie ihn erst unmittelbar vor dem Starten der Aufnahme in den Camcorder ein.
  - Verwenden Sie einen Akku mit großer Kapazität: NP-FP71/NP-FP90.
- Wenn Sie den LCD-Bildschirm häufig verwenden oder häufig die Wiedergabe starten und vorwärts- oder zurückspulen, wird der Akku schneller leer. Es empfiehlt sich, einen Akku mit großer Kapazität zu verwenden: NP-FP71/NP-FP90.

- Stellen Sie den Schalter POWER immer auf OFF (CHG), wenn Sie nicht aufzeichnen oder wiedergeben. Dem Akku wird auch dann Strom entzogen, wenn sich der Camcorder im Bereitschaftsmodus oder in der Wiedergabepause befindet.
- Halten Sie Ersatzakkus für das Zwei- bis Dreifache der erwarteten Aufnahmedauer bereit, und machen Sie vor der eigentlichen Aufnahme eine Probeaufnahme auf einer DVD-RW/ DVD+RW.
- Halten Sie den Akku von Wasser fern. Der Akku ist nicht wassergeschützt.

## Restladungsanzeige

- Wenn sich das Gerät ausschaltet, obwohl die Restladungsanzeige angibt, dass noch genügend Restladung vorhanden ist, laden Sie den Akku erneut vollständig auf. Die Anzeige gibt danach wieder die richtige Ladung an. Beachten Sie jedoch, dass sich die richtige Ladungsanzeige nicht wiederherstellen lässt, wenn der Akku lange Zeit bei hohen Temperaturen oder häufig verwendet wird oder in vollständig geladenem Zustand bleibt. Betrachten Sie die Restladungsanzeige lediglich als Richtwert für die verbleibende Aufnahmedauer.
- Die Markierung , die einen schwachen Akku anzeigt, blinkt je nach Betriebsbedingungen oder Umgebungstemperatur, auch wenn die Restladung noch für etwa 20 Minuten ausreicht.

## Aufbewahren des Akkus

- Wenn der Akku lange Zeit nicht verwendet wird, laden Sie ihn vollständig auf und entladen Sie ihn einmal im Jahr mit dem Camcorder, damit er funktionstüchtig bleibt. Nehmen Sie den Akku zum Aufbewahren aus dem Camcorder heraus, und lagern Sie ihn kühl und trocken.
- Um den Akku mithilfe des Camcorders zu entladen, lassen Sie den Camcorder ohne Disc im Bereitschaftsmodus laufen, bis sich das Gerät ausschaltet (S.80). Setzen Sie zuvor die Einstellung [AUTOM.AUS] unter  STD.EINST. im Bildschirm SETUP auf [NIE].

### Lebensdauer des Akkus

- Die Lebensdauer des Akkus ist begrenzt. Die Akkukapazität verringert sich allmählich, je häufiger Sie ihn verwenden und je mehr Zeit vergeht. Wenn sich die Betriebsdauer des Akkus erheblich verkürzt, hat der Akku wahrscheinlich das Ende seiner Lebensdauer erreicht. Kaufen Sie in diesem Fall einen neuen Akku.
- Die Lebensdauer hängt von der Aufbewahrung und den Betriebs- und Umgebungsbedingungen des Akkus ab.

# Wartung und Sicherheitsmaßnahmen

## Betrieb und Pflege

- Lagern und verwenden Sie den Camcorder und das Zubehör nicht an folgenden Orten:
  - An Orten mit extremen Temperaturen. Setzen Sie den Camcorder und das Zubehör nie Temperaturen von über 60 °C aus, wie sie z. B. in direktem Sonnenlicht, in der Nähe von Heizungen oder in einem in der Sonne geparkten Auto auftreten können. Andernfalls kann es zu Fehlfunktionen kommen, oder Teile können sich verformen.
  - In der Nähe von starken Magnetfeldern oder mechanischen Erschütterungen. Andernfalls kannes am Camcorder zu Fehlfunktionen kommen.
  - In der Nähe von starken Radiowellen oder Strahlungsquellen. Andernfalls kann der Camcorder möglicherweise nicht richtig aufnehmen.
  - In der Nähe von Rundfunkempfängern und Videogeräten. Andernfalls kann es zu Interferenzen kommen.
  - An Sandstränden oder in staubiger Umgebung. Wenn Sand oder Staub in den Camcorder gelangt, kann es zu Fehlfunktionen kommen. In manchen Fällen kann das Gerät irreparabel beschädigt werden.
  - In der Nähe von Fenstern oder im Außenbereich, wo LCD-Bildschirm, Sucher oder Objektiv direkter Sonneneinstrahlung ausgesetzt sind. Dies kann zur Beschädigung von Sucher oder LCD-Bildschirm führen.
  - An Orten mit hoher Luftfeuchtigkeit.
- Betreiben Sie den Camcorder mit 7,2 V Gleichstrom (Akku) oder 8,4 V Gleichstrom (Netzteil).
- Verwenden Sie für den Betrieb mit Gleich- oder Netzstrom das in dieser Bedienungsanleitung empfohlene Zubehör.
- Schützen Sie den Camcorder vor Nässe (z. B. Regen oder Meerwasser). Wenn der Camcorder nass wird, kann es zu Fehlfunktionen kommen. In manchen Fällen kann das Gerät irreparabel beschädigt werden.
- Sollten Fremdkörper oder Flüssigkeiten in das Gehäuse gelangen, trennen Sie den Camcorder von der Netzsteckdose, und lassen Sie ihn von Ihrem Sony-Händler überprüfen, bevor Sie ihn wieder benutzen.
- Gehen Sie vorsichtig mit dem Gerät um. Zerlegen und modifizieren Sie es nicht, und schützen Sie es vor Erschütterungen. Lassen Sie das Gerät nicht fallen, und treten Sie nicht darauf. Bitte behandeln Sie das Objektiv mit besonderer Sorgfalt.
- Achten Sie darauf, dass der Schalter POWER auf OFF (CHG) steht, wenn Sie den Camcorder nicht benutzen.
- Wickeln Sie den Camcorder während des Betriebs nicht in ein Tuch o. ä. ein. Andernfalls kann sich im Inneren des Geräts ein Wärmestau bilden.

- Ziehen Sie das Netzkabel nicht am Kabel, sondern am Stecker heraus.
- Stellen Sie keine schweren Gegenstände auf das Netzkabel, da es sonst beschädigt werden kann.
- Halten Sie die Metallkontakte sauber.
- Bewahren Sie die Fernbedienung und die Knopf-Batterie außerhalb der Reichweite von Kindern auf. Falls eine Batterie verschluckt wird, suchen Sie umgehend einen Arzt auf (für DCR-DVD304E/DVD305E/DVD755E).
- Wenn die Batterieflüssigkeit ausgelaufen ist,
  - wenden Sie sich an den lokalen autorisierten Sony-Kundendienst.
  - Waschen Sie bei Hautkontakt die Flüssigkeit ab.
  - Wenn Flüssigkeit in Ihre Augen gelangt ist, waschen Sie sie mit viel Wasser aus, und suchen Sie einen Arzt auf.

### ■ Wenn Sie den Camcorder lange Zeit nicht benutzen

- Schalten Sie ihn gelegentlich ein, und lassen Sie etwa 3 Minuten lang eine Disc oder eine Aufnahme wiedergeben.
- Nehmen Sie die Disc aus dem Camcorder.
- Entladen Sie den Akku vollständig, bevor Sie ihn aufbewahren.

## Feuchtigkeitskondensation

Wird der Camcorder direkt von einem kalten an einen warmen Ort gebracht, kann sich im Gerät, auf der Disc oder auf dem Objektiv Feuchtigkeit niederschlagen. Dadurch kann es zu einer Fehlfunktion kommen. Befindet sich die Feuchtigkeit im Camcorder, wird [ ] Feuchtigkeitskondensation. 1 Std. lang ausschalten.] oder [ ] Kondensation. Öffnen unmöglich, später versuchen.] angezeigt. Die Anzeige erscheint nicht, wenn sich die Feuchtigkeit auf dem Objektiv niederschlagen hat.

### ■ Wenn Feuchtigkeit kondensiert hat

Schalten Sie den Camcorder für ca. 1 Stunde aus.

### ■ Hinweis zur Feuchtigkeitskondensation

Feuchtigkeit kann sich niederschlagen, wenn der Camcorder von einem kalten an einen warmen Ort gebracht wird (oder umgekehrt), oder in folgenden Situationen:

- Sie bringen den Camcorder von einer Skipiste in einen beheizten Raum.

## Wartung und Sicherheitsmaßnahmen (Fortsetzung)

- Sie bringen den Camcorder von einem klimatisierten Auto oder Raum in die Hitze draußen.
- Sie benutzen den Camcorder nach einem Gewitter oder Regenschauer.
- Sie benutzen den Camcorder an einem heißen und feuchten Ort.

### ■ So verhindern Sie Feuchtigkeitskondensation

Wenn Sie den Camcorder von einem kalten an einen warmen Ort bringen, stecken Sie ihn in eine Plastiktüte, und verschließen Sie diese sorgfältig. Nehmen Sie den Camcorder aus der Tüte heraus, sobald die Lufttemperatur in der Tüte der Umgebungstemperatur entspricht. Das dauert etwa eine Stunde.

### Auf dem LCD-Bildschirm

- Drücken Sie nicht zu stark auf den LCD-Bildschirm. Eine unscharfe Anzeige und Fehlfunktionen des Camcorders können die Folge sein.
- In kalten Umgebungen können Bildfragmente auf dem LCD-Bildschirm zu sehen sein. Dies ist keine Fehlfunktion.
- Beim Betrieb des Camcorders kann sich die Rückseite des LCD-Bildschirms erwärmen. Dies ist keine Fehlfunktion.



### ■ So reinigen Sie den LCD-Bildschirm

Zum Entfernen von Fingerabdrücken oder Staub auf dem LCD-Bildschirm empfiehlt es sich, das beiliegende Reinigungstuch zu verwenden. Wenn Sie ein LCD-Reinigungskit (gesondert erhältlich) verwenden, tragen Sie die Reinigungsflüssigkeit nicht direkt auf den LCD-Bildschirm auf. Verwenden Sie dazu angefeuchtetes Reinigungspapier.

### ■ Einstellen des LCD-Bildschirms (KALIBRIERUNG)

Es kann vorkommen, dass die Tasten auf dem Berührungsbildschirm nicht richtig funktionieren. Gehen Sie in diesem Fall wie unten erläutert vor. Es empfiehlt sich, den Camcorder während dieser Operation über das mitgelieferte Netzteil mit Strom zu versorgen.

- ① Schieben Sie den Schalter POWER nach unten, um den Camcorder einzuschalten, und drücken Sie  PLAY/EDIT.

- ② Entfernen Sie die Disc und den „Memory Stick Duo“ (für DCR-DVD304E/DVD305E/DVD755E) aus dem Camcorder.
- ③ Berühren Sie  → [SETUP] →  STD.EINST. → [KALIBRIERUNG].

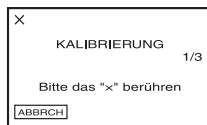

- ④ Berühren Sie auf dem Bildschirm das Symbol „x“ mit einem dünnen Objekt (z. B. mit einer Ecke des „Memory Stick Duo“). Die Position des „x“ wechselt. Berühren Sie [ABBRCH], um den Vorgang abzubrechen.

Wenn Sie nicht die richtige Stelle berührt haben, beginnen Sie die Kalibrierung erneut.

- Verwenden Sie für die Kalibrierung des LCD-Bildschirms keine scharfkantigen Werkzeuge. Andernfalls kommt es möglicherweise zu einer Beschädigung der Bildschirmoberfläche.
- Sie können den LCD-Bildschirm nicht kalibrieren, wenn Sie ihn gedreht oder so zugeklappt haben, dass er nach außen weist.

### Pflege des Gehäuses

- Wenn das Gehäuse des Camcorders verschmutzt ist, reinigen Sie es mit einem weichen Tuch, das Sie leicht mit Wasser angefeuchtet haben. Wischen Sie das Gehäuse anschließend mit einem weichen Tuch trocken.
- Vermeiden Sie Folgendes, damit das Gehäuse nicht beschädigt wird.
  - Verwenden Sie keine chemischen Substanzen wie Verdünnern, Benzin, Alkohol, Insektenabwehrmittel und Insektizide sowie keine chemisch imprägnierten Reinigungstücher.
  - Berühren Sie das Gehäuse nicht, wenn sich oben genannte Substanzen an Ihren Händen befinden.
  - Achten Sie darauf, dass das Gehäuse nicht für längere Zeit mit Gummi- oder Vinylmaterialien in Berührung kommt.



## Hinweise zur Linse

- Berühren Sie nicht die Linse in der Disc-Abdeckung. Um Staub fern zu halten, öffnen Sie die Disc-Abdeckung nur, wenn Sie eine Disc einlegen oder herausnehmen.
- Wenn der Camcorder nicht funktioniert, weil die Linse verschmutzt ist, reinigen Sie sie mit einem Gebläse (gehört nicht zum Lieferumfang). Berühren Sie die Linse während des Reinigungsvorgangs nicht, da dies zu Fehlfunktionen des Camcorders führen kann.

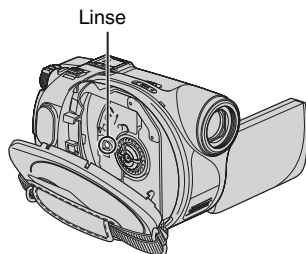

Linse Glossar (S.143)

## Pflege und Aufbewahrung des Objektivs

- Wischen Sie die Objektivlinse in folgenden Fällen mit einem weichen Tuch sauber:
  - Wenn sich Fingerabdrücke auf der Objektivlinse befinden.
  - Wenn Sie das Gerät in heißen oder feuchten Umgebungen benutzen.
  - Wenn das Objektiv in salzhaltiger Umgebung wie z. B. am Meer verwendet wird.
- Bewahren Sie das Objektiv an einem Ort mit guter Luftzirkulation und möglichst wenig Staub oder Schmutz auf.
- Damit sich kein Schimmel bilden kann, reinigen Sie das Objektiv regelmäßig wie oben beschrieben. Es empfiehlt sich, den Camcorder etwa einmal im Monat in Betrieb zu nehmen, damit er lange Zeit in optimalem Zustand bleibt.

## So laden Sie den werkseitig installierten Akku

Der Camcorder ist mit einem werkseitig installierten Akku ausgestattet, der dafür sorgt, dass Datum, Uhrzeit und andere Einstellungen auch dann gespeichert bleiben, wenn der Schalter POWER auf OFF (CHG) gestellt wird. Der werkseitig installierte Akku ist immer geladen, wenn der Camcorder in Betrieb ist. Ist der Camcorder nicht in Gebrauch, entlädt sich der Akku langsam. Nach etwa **3 Monaten** ist er vollständig entladen, sofern Sie den Camcorder in dieser Zeit nicht benutzen. Aber auch wenn der werkseitig installierte Akku nicht geladen ist, ist der Camcorder-Betrieb problemlos möglich, sofern Sie nicht das Datum aufzeichnen möchten.

### ■ Anleitungen

Schließen Sie das mitgelieferte Netzteil an den Camcorder und eine Steckdose an, und lassen Sie den Schalter POWER für mindestens 24 Stunden in der ausgeschalteten Stellung.

## So wechseln Sie die Batterie der Fernbedienung (für DCR-DVD304E/DVD305E/DVD755E)

- ① Halten Sie die Lasche gedrückt, greifen Sie mit dem Fingernagel in die Öffnung, und ziehen Sie die Batteriehalterung heraus.
- ② Legen Sie eine neue Batterie mit dem Pol + nach oben ein.
- ③ Schieben Sie die Batteriehalterung wieder in die Fernbedienung hinein, bis sie mit einem Klicken einrastet.

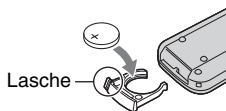

### ACHTUNG

Die Batterie kann bei unsachgemäßem Umgang explodieren. Sie darf auf keinen Fall aufgeladen, zerlegt oder ins Feuer geworfen werden.

- Die Fernbedienung enthält eine Lithiumknopf­batterie (CR2025). Verwenden Sie ausschließlich CR2025-Batterien.
- Wenn die Lithium­batterie schwächer wird, verringert sich die Reichweite der Fernbedienung, oder die Fernbedienung funktioniert nicht mehr richtig. Tauschen Sie die Batterie in diesem Fall gegen eine neue Lithium­batterie CR2025 von Sony aus. Bei Verwendung einer anderen Batterie besteht Feuer- oder Explosionsgefahr.

# Technische Daten

## System

### Videokomprimierungsformat

MPEG2/JPEG (Standbilder)

### Audiokomprimierungsformat

DCR-DVD105E/DVD205E/DVD605E/  
DVD705E

Dolby Digital 2-Kanal

Dolby Digital Stereo Creator

DCR-DVD304E/DVD305E/DVD755E

Dolby Digital 2/5.1-Kanal

Dolby Digital 5.1 Creator

### Videosignal

PAL Farbe, CCIR-Standards

### Verwendbare Discs

8-cm-DVD-R/DVD-RW/DVD+RW

### Aufnahmeformat

Film

DVD-R: DVD-VIDEO

DVD-RW: DVD-VIDEO (VIDEO-Modus),

DVD-Video Recording

(VR-Modus)

DVD+RW: DVD+RW Video

Standbild

Exif<sup>1</sup> Ver.2.2

### Aufnahme-/Wiedergabezeit

HQ: ca. 20 min

SP: ca. 30 min

LP: ca. 60 min

### Sucher

Elektronischer Sucher

Farbe

### Bildwandler

DCR-DVD105E/DVD605E

3 mm (Typ 1/6) CCD (Charge Coupled Device)

Insgesamt:

Ca. 800 000 Pixel

Effektiv (Film):

Ca. 400 000 Pixel

Effektiv (Standbild):

Ca. 400 000 Pixel

DCR-DVD205E/DVD304E/DVD305E/  
DVD705E/DVD755E

3,27 mm (Typ 1/5,5) CCD (Charge  
Coupled Device)

Insgesamt:

Ca. 1 070 000 Pixel

Effektiv (Film,4:3)

Ca. 690 000 Pixel

Effektiv (Film,16:9)

Ca. 670 000 Pixel

Effektiv (Standbild,4:3)

Ca. 1 000 000 Pixel

Effektiv (Standbild,16:9)

Ca. 750 000 Pixel

## Objektiv

Carl Zeiss Vario-Tessar

Filterdurchmesser: 25 mm

DCR-DVD105E/DVD605E

Optisch: 20x, Digital: 40x, 800x

F=1,8-3,1

DCR-DVD205E/DVD304E/DVD305E/  
DVD705E/DVD755E

Optisch: 12x, Digital: 24x, 800x

F=1,8-2,5

## Brennweite

DCR-DVD105E/DVD605E

f=2,3 - 46 mm

Bei Umwandlung in 35-mm-Standbildkamera

Für Filme:

44 - 880 mm

Für Standbilder:

44 - 880 mm

DCR-DVD205E/DVD304E/DVD305E/  
DVD705E/DVD755E

f=3,0 - 36 mm

Bei Umwandlung in 35-mm-Standbildkamera

Für Filme:

46 - 628,5 mm (16:9)<sup>2</sup>

48 - 576 mm (4:3)

Für Standbilder:

40 - 480 mm (4:3)

43,6 - 523,2 mm (16:9)

## Farbtemperatur

[AUTOM.], [DIREKT], [INNEN] (3 200 K),

[AUSSEN] (5 800 K)

## Mindestbeleuchtungsstärke

DCR-DVD105E/DVD605E

5 lx (Lux) (F1,8)

0 lx (Lux) (bei NightShot plus-Funktion)<sup>3</sup>

DCR-DVD205E/DVD304E/DVD305E/  
DVD705E/DVD755E

7 lx (Lux) (F1,8)

0 lx (Lux) (bei NightShot plus-Funktion)<sup>3</sup>

<sup>1</sup> „Exif“ ist ein Dateiformat für Standbilder, das von der JEITA (Japan Electronics and Information Technology Industries Association) festgelegt wurde. Dateien in diesem Format können weitere Informationen enthalten, z. B. die Einstellungen des Camcorders zum Zeitpunkt der Aufnahme.

<sup>2</sup> In 16:9-Modus. Die Brennweitenangaben entsprechen den tatsächlichen Werten, die sich aus der Weitwinkel-Pixelanzahl ergeben.

<sup>3</sup> Motive, die im Dunkeln kaum zu sehen sind, können mit Infrarotlicht aufgenommen werden.

- Hergestellt unter der Lizenz von Dolby Laboratories.

### Eingänge/Ausgänge

#### DCR-DVD105E/DVD205E/DVD605E/ DVD705E

##### Ausgang für Audio-Video

10-poliger Anschluss  
Videosignal: 1 Vp-p, 75  $\Omega$  (Ohm),  
unsymmetrisch  
Luminanzsignal: 1 Vp-p, 75  $\Omega$  (Ohm),  
unsymmetrisch  
Chrominanzsignal: 0,3 Vp-p, 75  $\Omega$  (Ohm),  
unsymmetrisch  
Audiosignal: 327 mV (bei Ladeimpedanz  
47 k $\Omega$  (kOhm)), Ausgangsimpedanz unter  
2,2 k $\Omega$  (kOhm)

#### DCR-DVD304E

##### Eingang/Ausgang für Audio-Video

10-poliger Anschluss  
Videosignal: 1 Vp-p, 75  $\Omega$  (Ohm),  
unsymmetrisch  
Luminanzsignal: 1 Vp-p, 75  $\Omega$  (Ohm),  
unsymmetrisch  
Chrominanzsignal: 0,3 Vp-p, 75  $\Omega$  (Ohm),  
unsymmetrisch  
Audiosignal: 327 mV (bei Ladeimpedanz  
47 k $\Omega$  (kOhm)), Ausgangsimpedanz unter  
2,2 k $\Omega$  (kOhm)

##### REMOTE-Buchse

Stereo-Miniminibuchse ( $\varnothing$  2,5 mm)

#### DCR-DVD305E/DVD755E

##### Eingang/Ausgang für Audio-Video

10-poliger Anschluss  
Automatische Umschaltung Eingang/Ausgang  
Videosignal: 1 Vp-p, 75  $\Omega$  (Ohm),  
unsymmetrisch  
Luminanzsignal: 1 Vp-p, 75  $\Omega$  (Ohm),  
unsymmetrisch  
Chrominanzsignal: 0,3 Vp-p, 75  $\Omega$  (Ohm),  
unsymmetrisch  
Audiosignal: 327 mV (bei Ladeimpedanz  
47 k $\Omega$  (kOhm)), Eingangsimpedanz über  
47 k $\Omega$  (kOhm), Ausgangsimpedanz unter  
2,2 k $\Omega$  (kOhm)

##### USB-Buchse

Mini-B

##### REMOTE-Buchse

Stereo-Miniminibuchse ( $\varnothing$  2,5 mm)

#### LCD-Bildschirm

##### Bild

DCR-DVD105E/DVD605E  
6,2 cm (Typ 2,5)

DCR-DVD205E/DVD304E/DVD305E/  
DVD705E/DVD755E

6,9 cm (Typ 2,7, Bildformat 16:9)

##### Gesamtzahl der Pixel

123 200 (560  $\times$  220)

#### Allgemeines

##### Betriebsspannung

7,2 V (Akku)  
8,4 V (Netzteil)

##### Durchschnittliche Leistungsaufnahme

Während Kameraaufnahme mit LCD  
DCR-DVD105E/DVD605E: 2,7 W  
DCR-DVD205E/DVD705E: 3,4 W  
DCR-DVD304E/DVD305E/DVD755E:  
3,6 W  
Sucher  
DCR-DVD105E/DVD605E: 2,4 W  
DCR-DVD205E/DVD705E: 3,0 W  
DCR-DVD304E/DVD305E/DVD755E:  
3,1 W

##### Betriebstemperatur

0 °C bis +40 °C

##### Lagertemperatur

-20°C bis +60°C

##### Abmessungen (ca.)

54  $\times$  88  $\times$  129 (Breite  $\times$  Höhe  $\times$  Tiefe)

##### Gewicht (ca.)

DCR-DVD105E/DVD205E/DVD605E/  
DVD705E  
380 g nur Hauptgerät  
430 g mit wiederaufladbarem Akku NP-FP50  
und Disc  
DCR-DVD304E/DVD305E/DVD755E  
400 g nur Hauptgerät  
460 g mit wiederaufladbarem Akku NP-FP50  
und Disc

##### Mitgeliefertes Zubehör

Siehe Seite 16.

#### Netzteil AC-L25A/L25B

##### Betriebsspannung

100 - 240 V Wechselstrom, 50/60 Hz

##### Stromaufnahme

0,35 - 0,18 A

##### Leistungsaufnahme

18 W

##### Ausgangsspannung

8,4 V Gleichstrom\*

##### Betriebstemperatur

0 °C bis +40 °C

**Lagertemperatur**

-20°C bis +60°C

**Abmessungen (ca.)**

56 × 31 × 100 mm (Breite×Höhe×Tiefe)  
ohne vorstehende Teile

**Gewicht (ca.)**

190 g ohne Netzkabel

\* Weitere technische Daten finden Sie auf dem Aufkleber am Netzteil.

**Wiederaufladbarer Akku NP-FP50****Maximale Ausgangsspannung**

8,4 V Gleichstrom

**Ausgangsspannung**

7,2 V Gleichstrom

**Kapazität**

4,9 Wh (680 mAh)

**Abmessungen (ca.)**

31,8 × 18,5 × 45,0 mm (Breite×Höhe×Tiefe)

**Gewicht (ca.)**

40 g

**Betriebstemperatur**

0 °C bis +40 °C

**Typ**

Li-ion

Änderungen, die dem technischen Fortschritt dienen, bleiben vorbehalten.

# Glossar

## ■ 5.1-Kanal-Raumklang

Ein System, bei dem der Ton über 6 Lautsprecher wiedergegeben wird. 3 Lautsprecher befinden sich vorne (links, rechts, Mitte), 2 hinten (rechts, links). Die 0.1 steht für einen zusätzlichen Low-Pass-Subwoofer für Frequenzen unter 120 Hz. Der Subwoofer zählt wegen des engen Frequenzbereichs nur als 0.1 Kanäle. Die Rundherum-Audiowiedergabe ist realistischer als Stereo, wo sich der Ton nur seitwärts bewegen kann.

## ■ 8-cm-Disc

Eine Disc mit einem Durchmesser von 8 cm. 8-cm-Discs können mit dieser DVD Handycam verwendet werden.

## ■ 12-cm-Disc

Eine Disc mit einem Durchmesser von 12cm. 12-cm-Discs können mit dieser DVD Handycam nicht verwendet werden.

## ■ Abschließen

Durch diesen Prozess werden Discs, die mit DVD Handycam bespielt wurden, für die Wiedergabe auf anderen DVD-Geräten kompatibel gemacht. DVD-R/DVD-RW-Discs müssen abgeschlossen werden, bevor sie auf einem anderen DVD-Gerät wiedergegeben werden können.

## ■ Abschließen aufheben

Der Prozess, bei dem eine abgeschlossene Disc mit freiem Speicherplatz auf eine erneute Aufnahme vorbereitet wird.

## ■ Aufnahmemodus

Der Aufnahmemodus, den Sie vor der Aufnahme einstellen, steuert die Bildqualität. Es gibt drei Formate: HQ (Hohe Qualität), SP (Standardwiedergabe) und LP (Langzeitwiedergabe). Je höher die Aufnahmequalität, desto kürzer ist die Aufnahmedauer.

## ■ Beidseitig beschreibbare Disc

Eine Disc, die auf beiden Seiten bespielt werden kann.

## ■ Disc-Titel

Der Titel (Name) einer aufgezeichneten Disc.

## ■ Dolby Digital

Ein Audio-Kodierungs- und Komprimierungssystem von Dolby Laboratories Inc. Der Ton kann in verschiedenen Formaten aufgezeichnet werden, von 5.1Ch Surround bis 2Ch Stereo oder Mono.

## ■ Dolby Digital 5.1 Creator

Audio-Komprimierungstechnologie von Dolby Laboratories Inc. mit hoher Klangqualität bei effizienter Komprimierung. Sie ermöglicht die Aufnahme von 5.1Ch Surround Sound ohne übermäßige Verschwendung von Speicherplatz. Discs, die mit Dolby Digital 5.1 Creator erstellt wurden, können auf einem DVD-Recorder oder Gerät wiedergegeben werden, das mit der Disc der DVD Handycam kompatibel ist. Wenn Sie ein 5.1Ch-System besitzen (z. B. ein Home Theater System), genießen Sie ein hervorragendes Klangerlebnis.

## ■ DVD+RW

Ein DVD-Format für mehrfache Aufnahmen, das eine hohe Wiedergabekompatibilität bei anderen DVD-Geräten verspricht. Discs brauchen nicht abgeschlossen zu werden und können jederzeit neu bespielt werden.

## ■ DVD-Menü

Ein Menübildschirm, mit dem Sie eine bestimmte Szene einer Disc auswählen können, die auf einem DVD- oder einem anderen Gerät wiedergegeben wird. Mit DVD Handycam können Sie ein DVD-Menü erstellen, das den Beginn einer jeden Szene zusammen mit dem Aufnahmedatum anzeigt.

## ■ DVD-R

Ein DVD-Format, das nur einmaliges Beschreiben zulässt. Es wird meist zum Speichern von Daten verwendet, die keine weitere Bearbeitung erfordern. Das Format zeichnet sich durch hervorragende Wiedergabekompatibilität mit anderen DVD-Geräten aus. Bevor Sie die Disc abschließen, können Sie den freien Speicherplatz für weitere Aufnahmen nutzen. Ist die Disc jedoch abgeschlossen, sind keine weiteren Aufnahmen möglich, auch wenn noch Speicherplatz frei ist.

## ■ DVD-RW

Ein DVD-Format für mehrfache Aufnahmen. Zwei verschiedene Aufnahmemodi stehen zur Verfügung: Der VIDEO-Modus, der eine hohe Wiedergabekompatibilität bei anderen DVD-Geräten gewährleistet, und der VR-Modus, der nach der Aufnahme verschiedene Formen der Bearbeitung mit DVD Handycam erlaubt.

## ■ Formatieren

Der Prozess, bei dem alle aufgezeichneten Filme von einer Disc gelöscht werden. Dabei wird die ursprüngliche Speicherkapazität wiederhergestellt, und die Disc kann für neue Aufnahmen verwendet werden.

## ■ Fotofilm

Eine Serie von Standbildern (im JPEG-Format), die in einen Film umgewandelt und auf derselben Disc gespeichert wurden (im MPEG-Format). Die Disc kann auf einem anderen DVD-Gerät oder auf einem Computer wiedergegeben werden. Erstellen Sie einen Fotofilm, wenn Sie Standbilder auf einem DVD-Gerät ansehen möchten, das keine JPEG-Wiedergabe unterstützt. Standbilder, die in einen Fotofilm umgewandelt wurden, werden wie eine Dia-Show immer wieder von vorne abgespielt. Die Auflösung ist leicht vermindert.

## ■ JPEG

JPEG steht für Joint Photographic Experts Group und bezeichnet einen Komprimierungsstandard für Standbilder. DVD Handycam zeichnet Standbilder im JPEG-Format auf.

## ■ Linse

Die Komponente, die auf optischem Weg die Signale von einer Disc liest.

## ■ Miniaturbilder

Größenreduzierte Bilder, die es erlauben, viele Bilder gleichzeitig zu betrachten. DVD Handycam "VISUAL INDEX" und "DVD-Menü" verwenden ein Anzeigesystem mit Miniaturbildern.

## ■ MPEG2

MPEG steht für Moving Picture Experts Group und bezeichnet eine Reihe von

Standards für Video- und Audio-Komprimierung. Es gibt die Formate MPEG1 (Standardqualität) und MPEG2 (hohe Qualität). DVD Handycam zeichnet Filme im MPEG2-Format auf.

## ■ Original

Ein Film oder ein Standbild, das mit DVD Handycam auf einer Disc aufgezeichnet wurde, nennt man ein „Original“.

## ■ Playlist

Eine Liste bestimmter Lieblingsfilme und -standbilder. Die Liste ermöglicht Ihnen, Originalaufnahmen zu bearbeiten (Bilder löschen, Filme teilen, Wiedergabereihenfolge ändern usw.).

## ■ VBR

VBR steht für Variable Bit Rate (Variable Bitrate), ein Aufnahmeformat, bei dem die Bitrate (der Umfang der aufgezeichneten Daten pro Zeitabschnitt) je nach aufgezeichneter Szene automatisch gesteuert wird. Bei einem Film mit schnellen Bewegungen wird viel Speicherplatz benötigt, um klare Bilder zu erhalten, wodurch sich die Aufnahmedauer verkürzt.

## ■ VIDEO-Modus

Eines der Aufnahmeformate, die Sie bei Verwendung einer DVD-RW wählen können. Der VIDEO-Modus zeichnet sich durch hervorragende Kompatibilität mit anderen DVD-Geräten aus.

## ■ VISUAL INDEX

Diese Funktion zeigt aufgezeichnete Standbilder und Bilder aus Filmen an und ermöglicht die Auswahl von Szenen, die wiedergegeben werden sollen.

## ■ VR-Modus

Eines der Aufnahmeformate, die Sie bei Verwendung einer DVD-RW wählen können. Der VR-Modus ermöglicht die Bearbeitung (Löschen oder Neuordnen von Szenen) mit DVD Handycam. Nach Abschließen der Disc können Sie diese auf einem DVD-Gerät wiedergeben, das mit dem VR-Modus kompatibel ist.

# Index

## Ziffern und symbole

16:9-FORMAT .....	28, 61
21-poliger Adapter .....	51
4:3 .....	28, 61
5.1Ch Surround Sound .....	42
5.1-Kanal-Raumklang .....	42
8-cm-DVD .....	10

## A

A/V-Buchse .....	50, 92, 94, 98
A/V-Verbindungskabel .....	16, 50
A/V-Verbindungskabel .....	92, 94
ABENDDÄMMER .....	66
Abschließen .....	52
Abschließen aufheben .....	59
Active Interface Shoe .....	98
Akku .....	
Akku .....	17
Akkurestladung .....	45
BATTERY INFO .....	23, 45
BATT (Akku) \L\u00f6setaste .....	18
Akkurestladung .....	47
ALTER FILM .....	74
Anschlie\u00dfen .....	
Fernsehger\u00e4t .....	50
Videorecorder/	
DVD-Ger\u00e4t .....	92, 94
Anzeige ACCESS .....	
Disc .....	25
ANZEIGEAUSG .....	79
Anzeigen .....	47, 48
AUFN.MODUS .....	76
Aufnahme .....	32, 38
Aufnahmedauer .....	18
Aufnahmeformat .....	12, 26
AUSSEN .....	67
AUTO VERSCHL .....	68
AUTOM. AUS .....	
(Ausschaltautomatik) .....	80

## B

Bearbeiten .....	86
Beidseitig beschreibbare .....	
Disc .....	13
BELICHTUNG .....	67, 114
Ber\u00fchrungsbildschirm .....	23
Best\u00e4tigungssignal .....	
Signalton ... <i>Siehe SIGNALTON</i> .....	
BILDANWEND .....	
(Bildanwendung) .....	73
BILD EFFEKT .....	
(Bildeffekt) .....	74
Bildformat .....	28
BILDGR\u00d6SSE .....	72
BILDSERIE .....	
NORMAL .....	71
SERIEN BILD .....	71
BLLENDE .....	73, 115
BLITZ EINST .....	68
BLITZ INTENS .....	69
BLITZMODUS .....	68
BREITBILD .....	28, 70
Buchse .....	98
Buchse DC IN .....	17, 98

## C

CD-ROM .....	16, 99
CHG, Ladeanzeige .....	17
COLOR SLOW S .....	
(Color Slow Shutter) .....	69, 115
Computer .....	99
Copyright .....	4, 104, 127

## D

DATEI-NR. .....	
(Dateinummer) .....	73
DATENCODE .....	24, 48, 78
Daten\u00fcbertragung mit hoher .....	
Geschwindigkeit .....	11, 100
DATUM UTITEL .....	79
DATUM/ZEIT .....	24, 78

DEMO MODUS .....	75
Diashow .....	45
Diashow, Taste .....	35, 41, 46
DIGIT.EFFEKT .....	
(Digitaleffekt) .....	74
DIGITAL ZOOM .....	70
DIREKT .....	67
DISP/BATT INFO .....	22, 23, 45
Dolby Digital 5.1 Creator .....	42
Drucken .....	96
DVD+RW .....	12
DVD-Ger\u00e4t .....	56
DVD-Men\u00fc .....	55
DVD-R .....	12
DVD-RW .....	12
DVD-Titel .....	55, 75

## E

Easy Handycam-Modus .....	30
EASY, Taste .....	30
EasyStepDVD .....	102
Eingebautes .....	
Stereomikrofon .....	45
Erste Schritte .....	99, 104

## F

Farbfernsehssysteme .....	128
FEIN .....	72
Fernbedienung .....	49
Fernbedienungssensor .....	45
Fernsehger\u00e4t .....	50
Festlegen der Belichtung .....	43
Feuchtigkeitskondensation .....	135
Feuerwerk .....	
..... <i>Siehe PROGRAM AE</i> .....	
Film .....	
AUFN.MODUS .....	
(Aufnahmemodus) .....	76
Aufnahme .....	32, 38
FOCUS .....	68, 111



Formatieren	
Disc.....	60
„Memory Stick Duo“.....	76
FOTO EINST. ....	71
Fotofilm .....	55, 90
FOTOMEDIUM .....	33, 39

## G

Gegenlicht.....	43
Gegenlichtkompensation einstellen.....	43
Gleichstromstecker .....	17

## H

Halteriemen.....	21
Hauptton .....	77
Hilfe .....	99
Hinweise zur Aufnahme .....	4
HQ .....	76

## I

Index	
ANZEIGE.....	79
FILMWWDG.....	79
Indexbildschirm, Taste für....	47
“InfoLITHIUM“-Akku.....	133
Initialisieren (Zurücksetzen).....	45
INNEN.....	67
Installieren .....	101
Isolierblatt .....	49

## J

JPEG.....	143
-----------	-----

## K

KALIBRIERUNG .....	136
KAMERADATEN .....	78
KAMERAEINST.....	66

## L

Ladedauer .....	18
Laden des Akkus .....	17
Akku.....	18
LANDSCHAFT.....	66
LANGUAGE.....	80
Lautsprecher .....	45
Lautstärke .....	41
LCD/SUCHER .....	77
LCD-Bildschirm .....	22
LCD-FARBE.....	77
LCD-HELLIG. ....	77
LCD-HELLIGK. ....	77
LCD- Hintergrundbeleuchtung.....	22
LETTER BOX.....	78
Linse .....	137
Lithiumknopf­batterie.....	138
Löschen	

    Disc .....

    „Memory Stick Duo“ .....

    .....

LP (Long Play) .....

LUMI.  
(Luminanz-Key) .....

## M

Macintosh .....	99
Maximale Bilderanzahl .....	72
Maximale Bilderanzahl auf einer DVD .....	72
MEDIUM EINST .....	75
„Memory Stick“ .....	3, 131
„Memory Stick Duo“ .....	3, 26, 131
Anzahl an aufnehmbaren Bildern.....	72
einsetzen/auswerfen .....	27
formatieren.....	76
Schreibschutz­lasche .....	131

Memory Stick  
Duo-Adapter.....

Memory Stick Duo-Einschub.....	27
„Memory Stick PRO Duo“ .....	132
MIKREFPEGEL .....	77
Miniaturbild .....	79
MOSAIK .....	74
MPEG2.....	143
MULTI-TON .....	77

## N

Nero Express 6.....	16, 99
Netz­kabel .....	17
Netzsteckdose.....	17
Netzteil .....	16, 17
NightShot plus.....	43
NORMAL .....	71
NS-LICHT (NightShot-Licht).....	69
NTSC .....	128

## O

Objektivabdeckung .....	21, 38
Originaldaten.....	86
Löschen.....	86
teilen .....	86

## P

PAL .....	128
PASTELL.....	74
Persönliches Menü .....	62, 81
Eintragsreihenfolge ändern .....	81
Löschen.....	81
Optionen hinzufügen .....	81
zurücksetzen .....	82
Persönliches Menü, Taste für .....	47
PHOTO, Taste.....	33, 39, 49
PictBridge.....	96
Picture Package.....	16, 99

- Pixela  
 Kundendienst-Center..... 104  
 Playlist  
     AUS PL LÖSCH..... 88  
     DAZU..... 87  
     TEILEN..... 89  
     VERSCHIEB..... 88  
 P-MENU.... *Siehe Persönliches Menü*  
 PORTRÄT (Softporträt)..... 66  
 PROGRAM AE..... 66, 114  
 PUNKT-FOKUS ..... 68
- ## Q
- QUALITÄT..... 72
- ## R
- Reinigungstuch..... 16  
 RESTANZEIG ..... 79  
 Restanzeige  
     Akku..... 45  
     Disc ..... 47  
     „Memory Stick Duo“ ..... 45  
 Richtiges Festhalten  
 des Camcorders ..... 21  
 RMKLGANZ ..... 77  
 Rückschau ..... 46  
 Rückschau – Löschen..... 46
- ## S
- S VIDEO-Buchse ..... 50, 92, 94  
 S VIDEO-Kabel ..... 50, 92, 94  
 S&W..... 74  
 NIGHTSHOT PLUS,  
 Schalter..... 43  
 Schalter OPEN der  
 DVD-Abdeckung..... 25  
 Schalter POWER..... 17  
 Schreibschutzlasche..... 131  
 Schulterriemen..... 44  
 Schützen ..... 60, 127  
 SCHWZRBLENDE..... 73
- SELBSTAUSL..... 69  
 Selbstdiagnoseanzeige..... 123  
 Sender..... 49  
 SEPIA..... 74  
 Setup-Bildschirm..... 62  
     BILDANWEND ..... 73  
     Einstellen der  
     Setup-Optionen ..... 62  
     FOTO EINST..... 71  
     KAMERAEinst..... 66  
     MEDIUM EINST ..... 75  
     Persönliches  
     Menü ..... 62, 81  
     Setup-Optionen ..... 64  
     STD.EINST..... 76  
     ZEIT/LANGU..... 80  
 SETUP-RICHTG ..... 79  
 SIGNALTON..... 79  
 Software ..... 101  
 SOMMERZEIT..... 24, 80  
 SP ..... 76  
 Spiegelmodus..... 44  
 SPORT (Sportmodus) ..... 66  
 SPOTLICHT ..... 66  
 PUNKT-MESS. (flexible Punk-  
 telichtungsmessung) ... 66, 114  
 STANDARD..... 72  
 Standbild  
     Aufnahme..... 33, 39  
     BILDGRÖSSE..... 72  
     QUALITÄT ..... 72  
 START/STOP ..... 38  
 Stativ ..... 44  
 STD.EINST..... 76  
 STEADYSHOT..... 71, 111  
 STR&SCHNEE..... 66  
 Sucher..... 22  
     Einstellen des  
     Sucherobjektivs..... 22  
     Helligkeit ..... 77  
 SUCHER INT.  
 (Sucher-Hintergrundleuch-  
 tung)..... 77
- ## SUCHERBREITB (Sucher-Breitbildanzeige).... 78
- ## SUPER NSPLUS (Super NightShot plus)..... 69, 114
- Symbol..... *Siehe Anzeigen*  
 Systemvoraussetzungen..... 100
- ## T
- Technische Daten..... 139  
 Telebereich..... 42  
 TV-FORMAT ..... 50
- ## U
- ÜBERBLEND. .... 73  
 Überspielen ..... 92  
 UHR EINSTEL..... 24  
 USB 1.1..... 78, 100  
 USB 2.0..... 78, 100  
 USB AUSW..... 74  
 USB-Buchse..... 98  
 USB-GESCHW. .... 78  
 USB-Kabel..... 16  
 USB-Treiber..... 99
- ## V
- VBR ..... 13, 76  
 Verwenden im Ausland .... 128  
 Videofunktionstasten ..... 47  
 VIDEO-Modus..... 12  
 VISUAL INDEX, Bildschirm  
 ..... 34, 40  
 VOLLE GESCHW ..... 78  
 Vollständiges Laden ..... 18  
 Vorbereitung  
     Camcorder ..... 16  
     Computer ..... 99  
 Vorheriges/Nächstes,  
 Taste..... 34, 35, 41  
 VR-Modus ..... 12

## W

Warnanzeigen .....	123
Warnmeldungen.....	123
Wartung .....	135
WEISSABGL. (Weißabgleich) .....	67, 114
WEISSBLLENDE .....	73
Weitwinkelbereich .....	42
Werkseitig installierter Akku .....	137
Wiederaufladbarer Akku .....	<i>Siehe Akku</i>
Wiedergabe .....	34, 40
Wiedergabe-Zoom .....	44
Windows .....	100
WISCHBLLENDE.....	73

## Z

Zähler .....	47
ZEIT/LANGU. (Sprache).....	80
Zeitzone .....	129
Zoom.....	42
Zoomhebel .....	42
Anzeige ACCESS „Memory Stick Duo“.....	27
ZURÜCKSETZEN .....	45
Zusätzliche Aufnahmen .....	59
Zweikanalton .....	<i>Siehe MULTI-TON</i>
Zweitton .....	77

## Marken

- „Handycam“ und **HANDYCAM** sind eingetragene Marken der Sony Corporation.
- „Memory Stick,“ , „Memory Stick Duo,“ **MEMORY STICK DUO**, „Memory Stick PRO Duo,“ **MAGIC GATE**, „MagicGate Memory Stick“ und „MagicGate Memory Stick Duo“ sind Marken der Sony Corporation.
- „InfoLITHIUM“ ist eine Marke der Sony Corporation.
- Picture Package ist eine Marke der Sony Corporation.
- Die DVD-R-, DVD-RW- und DVD+RW-Logos sind Marken.
- Dolby und das Doppel-D-Symbol sind Marken von Dolby Laboratories.
- Dolby Digital 5.1 Creator und Dolby Digital Stereo Creator sind Marken von Dolby Laboratories.
- Microsoft, Windows und Windows Media sind eingetragene Marken oder Marken der Microsoft Corporation in den USA und/oder anderen Ländern.
- Windows Media Player ist eine Marke der Microsoft Corporation.
- iMac, iBook, Macintosh, Mac OS, PowerBook und PowerMac sind Marken der Apple Computer, Inc in den USA und anderen Ländern.
- Macromedia und Macromedia Flash Player sind Marken oder eingetragene Marken der Macromedia, Inc. in den USA und/oder anderen Ländern.
- Pentium ist eine Marke oder eingetragene Marke der Intel Corporation.
- Nero 6 und andere von der Nero AG entwickelte Software-Produkte sind eingetragene Warenzeichen der Nero AG und deren Tochtergesellschaften sowie Filialen. Copyright © Nero AG und deren Lizenzgeber 1996-2005

Alle anderen in diesem Dokument erwähnten Produktnamen können Marken oder eingetragene Marken der jeweiligen Eigentümer sein. In diesem Dokument sind Marken und eingetragene Marken nicht überall durch <sup>TM</sup> und „<sup>®</sup>“ gekennzeichnet.

## Hinweise zur Lizenz

JEDE VERWENDUNG DIESES DEM MPEG-2-STANDARD ENTSPRECHENDEN PRODUKTS ZUR CODIERUNG VON VIDEODATEN FÜR MITGELIEFERTE MEDIEN ZU EINEM ANDEREN ZWECK ALS DEM PERSÖNLICHEN GEBRAUCH DURCH DEN ENDBENUTZER IST AUSDRÜCKLICH UNTERSAGT, ES SEI DENN, ES LIEGT EINE LIZENZ UNTER DEN ENTSPRECHENDEN PATENTEN AUS DEM MPEG-2-PATENTPORTFOLIO VOR. LIZENZEN KÖNNEN BEI MPEG LA, L.L.C., 250 STEELE STREET, SUITE 300, DENVER, COLORADO 80206, BEANTRAGT WERDEN.



# Lees dit eerst

Voordat u het apparaat gebruikt, moet u deze gebruiksaanwijzing aandachtig doorlezen. Bewaar de gebruiksaanwijzing voor het geval u deze later als referentiemateriaal nodig hebt.

## WAARSCHUWING

**Om het gevaar van brand of elektrische schokken te verkleinen, mag het apparaat niet worden blootgesteld aan regen of vocht.**

## LET OP

U moet de batterij alleen vervangen door een batterij van het opgegeven type. Als u dit niet doet, kan dit brand of letsel tot gevolg hebben.

## Voor klanten in Europa

CLASS 1 LASER PRODUCT  
LASER KLASSE 1  
LUOKAN 1 LASERLAITE  
KLASS 1 LASERAPPARAT

## ATTENTIE

Elektromagnetische velden met bepaalde frequenties kunnen het beeld en het geluid van deze digitale camcorder beïnvloeden.

Dit product is heeft in tests gebleken te voldoen aan de eisen gesteld in de Europese EMC Bepalingen voor het gebruik van aansluitsnoeren van minder dan 3 meter lang.

## Kennisgeving

Als de gegevensoverdracht halverwege wordt onderbroken (mislukt) door statische elektriciteit of elektromagnetische storing, moet u de toepassing opnieuw starten of de verbindingkabel (USB, enzovoort) loskoppelen en opnieuw aansluiten.



**Verwijdering van oude elektrische en elektronische apparaten (Toepasbaar in de Europese Unie en andere Europese landen met gescheiden ophaalsystemen)**

Het symbool op het product of op de verpakking wijst erop dat dit product niet als huishoudelijk afval mag worden behandeld. Het moet echter naar een plaats worden gebracht waar elektrische en elektronische apparatuur wordt gerecycled. Als u ervoor zorgt dat dit product op de correcte manier wordt verwijderd, voorkomt u voor mens en milieu negatieve gevolgen die zich zouden kunnen voordoen in geval van verkeerde afvalbehandeling. De recycling van materialen draagt bij tot het vrijwaren van natuurlijke bronnen. Voor meer details in verband met het recyclen van dit product, neemt u contact op met de gemeentelijke instanties, het bedrijf of de dienst belast met de verwijdering van huishoudafval of de winkel waar u het product hebt gekocht. Toepasselijke accessoires: Afstandsbediening, Microfoon (voor de DCR-DVD304E/DVD305E/DVD755E)

## VOOR DE KLANTEN IN NEDERLAND



Dit apparaat bevat een vast ingebouwde batterij die niet vervangen hoeft te worden tijdens de levensduur van het apparaat.

Raadpleeg uw leverancier indien de batterij toch vervangen moet worden.

De batterij mag alleen vervangen worden door vakbekwaam servicepersoneel.

Gooi de batterij niet weg maar lever deze in als klein chemisch afval (KCA).

Lever het apparaat aan het einde van de levensduur in voor recycling, de batterij zal dan op correcte wijze verwerkt worden.

## Informatie over het gebruik

### De camcorder wordt geleverd met twee handleidingen:

- "Bedieningshandleiding" (deze handleiding)
  - "Eerste kennismaking" voor gebruik wanneer de camcorder is aangesloten op een computer (deze handleiding staat op de meegeleverde CD-ROM)\*
- \* De handleiding "Eerste kennismaking" wordt niet geleverd bij de DCR-DVD105E/ DVD205E/DVD304E/DVD605E/DVD705E omdat deze apparaten geen ondersteuning bieden voor het aansluiten van een computer.

### Informatie over de discs die u in de camcorder kunt gebruiken

U kunt alleen DVD-R's van 8 cm, DVD-RW's van 8 cm en DVD+RW's van 8 cm gebruiken. Gebruik alleen discs met de volgende aanduidingen. Zie pagina 12 voor meer informatie.



### Informatie over de typen "Memory Stick" die u in de camcorder kunt gebruiken (voor de DCR-DVD304E/ DVD305E/DVD755E)

De "Memory Stick" is verkrijgbaar in twee formaten. U kunt een "Memory Stick Duo" met de aanduiding MEMORY STICK DUO of MEMORY STICK PRO DUO gebruiken (p.131).

"Memory Stick Duo" (Dit formaat kan in de camcorder worden gebruikt.)



"Memory Stick" (Kan niet in de camcorder worden gebruikt.)



- U kunt geen ander type geheugenkaart gebruiken. Alleen de "Memory Stick Duo" is toegestaan.
- "Memory Stick PRO" en "Memory Stick PRO Duo" kunnen alleen worden gebruikt in "Memory Stick PRO"-compatibele apparaten.

### "Memory Stick Duo" gebruiken in "Memory Stick"-compatibele apparaten (voor de DCR-DVD304E/ DVD305E/DVD755E)

Plaats de "Memory Stick Duo" in de Memory Stick Duo-adaptor.

Memory Stick Duo-adaptor



NL

### Informatie over het gebruik van de camcorder

- Houd de camcorder niet vast bij de volgende onderdelen:

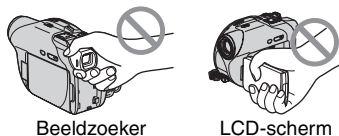

Beeldzoeker

LCD-scherm

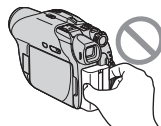

Accu

- De camcorder is niet bestand tegen stof, vocht of water. Zie "Onderhoud en voorzorgsmaatregelen" (p.135).
- U mag de volgende handelingen niet uitvoeren wanneer een lampje van de POWER-schakelaar (p.21) of het ACCESS-lampje (p.25) brandt, om te voorkomen dat de disc breekt of opgenomen beelden verloren gaan:

## Lees dit eerst (Vervolg)

- de accu of de netvoedingsadapter uit de camcorder halen;
- de camcorder blootstellen aan mechanische schokken of trillingen.
- Als u de camcorder met een USB-kabel wilt aansluiten op een ander apparaat, moet u ervoor zorgen dat u de stekker in de juiste richting plaatst. Als u de stekker met kracht in de verkeerde richting plaatst, kan de aansluiting worden beschadigd of kan dit een storing van de camcorder veroorzaken.

### Opmerkingen over de configuratie-items, het LCD-scherm, de beeldzoeker en de lens

- Een configuratie-item dat grijs wordt weergegeven, is niet beschikbaar in de huidige opname- of afspelerstand.
- Het LCD-scherm en de beeldzoeker van de camcorder zijn vervaardigd met precisietechnologie, zodat minstens 99,99% van de pixels voor gebruik beschikbaar is. Soms kunnen er zwarte stipjes en/of heldere stipjes (wit, rood, blauw of groen) verschijnen op het LCD-scherm of in de beeldzoeker. Deze stipjes duiden niet op fabricagefouten.

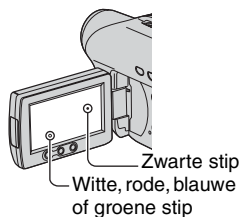

- Als het LCD-scherm, de beeldzoeker en de lens langdurig worden blootgesteld aan direct zonlicht, kunnen deze beschadigd raken. Plaats de camera niet bij ramen of buiten.
- Richt de camcorder nooit direct naar de zon. Dit kan een storing in de camcorder veroorzaken. Neem de zon alleen op als het licht niet fel is, zoals tijdens de schemering.

### Informatie over opnamen

- Voordat u begint met opnamen, test u de opnamefunctie om te controleren of het beeld en het geluid zonder problemen worden opgenomen. Nadat u beelden hebt opgenomen op een DVD-R, kunt u de beelden niet meer verwijderen. Gebruik een DVD-RW/DVD+RW voor testopnamen (p.12).
- Opnamen worden niet vergoed, zelfs niet als er niet wordt opgenomen of weergegeven wegens een storing van de camcorder, problemen met de opslagmedia, enzovoort.
- Kleurensystemen voor televisie verschillen, afhankelijk van de landen/regio's. Als u de opnamen van deze camcorder wilt bekijken op een televisie, moet u een televisie met het PAL-kleurensysteem hebben.
- Televisieprogramma's, films, videobanden en ander beeldmateriaal kunnen zijn beschermd door auteursrechten. Het zonder toestemming opnemen van dergelijk materiaal kan in strijd zijn met de geldende auteursrechten. Software die is beschermd door auteursrechten mag niet worden gekopieerd op de camcorder.

### Informatie over deze handleiding

- De afbeeldingen van het LCD-scherm en de beeldzoeker die in deze handleiding worden gebruikt, zijn gemaakt met een digitale camera en kunnen dus afwijken van wat u ziet.
- Wijzigingen in ontwerp en technische gegevens van opnamemedia en accessoires voorbehouden zonder voorafgaande kennisgeving.
- De afbeeldingen die in deze handleiding worden gebruikt, zijn gebaseerd op het model DCR-DVD305E.
- In deze Bedieningshandleiding verwijst de term 'disc' naar DVD-discs van 8 cm.
- De beschikbare mogelijkheden zijn afhankelijk van de disc die u gebruikt. De volgende aanduidingen worden gebruikt voor de verschillende DVD-formaten:



DVD  
-R

DVD  
-RW

DVD  
+RW

- De schermweergaven in de geselecteerde taal worden gebruikt om de bedieningsprocedures te illustreren. Wijzig desgewenst de schermtaal voordat u de camcorder gebruikt (p.80).

### **Informatie over de Carl Zeiss-lens**

De camcorder is uitgerust met een Carl Zeiss-lens. Deze lens is gezamenlijk ontwikkeld door Carl Zeiss, in Duitsland, en Sony Corporation en zorgt voor een superieure beeldkwaliteit.

De lens maakt gebruik van het MTF\*-meetsysteem voor videocamera's en levert een kwaliteit die kenmerkend is voor Carl Zeiss-lenzen.

- \* MTF is de afkorting voor Modulation Transfer Function. De waarde geeft aan hoeveel licht van een onderwerp in de lens valt.

# Inhoudsopgave



## De DVD Handycam gebruiken

Wat kunt u doen met uw DVD Handycam? .....	10
Een disc kiezen.....	12
De DVD Handycam bedienen.....	14

## Vorbereidingen

Stap 1: Bijgeleverde onderdelen controleren.....	16
Stap 2: De accu opladen.....	17
Stap 3: De stroom inschakelen en de camcorder vasthouden .....	21
Stap 4: Het LCD-scherm en de beeldzoeker regelen .....	22
Stap 5: Het aanraakscherm gebruiken .....	23
Stap 6: Datum en tijd instellen .....	24
Stap 7: Een disc of "Memory Stick Duo" plaatsen .....	25
Stap 8: Breedte-/hoogteverhouding (16:9 of 4:3) van het opnamebeeld selecteren (DCR-DVD205E/DVD304E/DVD305E/DVD705E/DVD755E)....	28



## Easy Handycam - de automatische instellingen van de camcorder gebruiken

Easy Handycam gebruiken .....	30
Opnemen zonder moeite .....	32
Afspelen zonder moeite .....	34
Vorbereiden voor afspelen op een DVD-speler (Finaliseren) .....	36



## Opnemen/afspelen

Opnemen .....	38
Afspelen.....	40
Functies voor opnemen/afspelen.....	42

### Opnemen

- De zoomfunctie gebruiken
- Geluid met meer nadruk opnemen (5.1-surround-geluid)  
(voor de DCR-DVD304E/DVD305E/DVD755E)
- Opnemen in een donkere omgeving (NightShot plus)

- De belichting voor onderwerpen met tegenlicht aanpassen (BACK LIGHT)
- Het brandpunt richten op een onderwerp dat zich niet in het midden bevindt
- De belichting vastleggen voor het geselecteerde onderwerp
- Opnemen in spiegelstand
- Speciale effecten toevoegen
- Een statief gebruiken
- De schouderband bevestigen

#### **Afspelen**

- Weergavezoom gebruiken
- Een reeks van stilstaande beelden afspelen (Diavoorstelling)

#### **Opnemen/afspelen**

- De resterende acculading controleren
- Het bevestigingsgeluid voor een bewerking uitschakelen
- De instellingen herstellen (RESET)
- Overige onderdelen en functies

De laatste scène controleren/verwijderen (Controleren/Verwijderen controleren) .....	46
Aanduidingen die worden weergegeven tijdens het opnemen/afspelen.....	47
Afstandsbediening (DCR-DVD304E/DVD305E/DVD755E) .....	49
Beeld afspelen op een televisie.....	50

## **Afspelen in DVD-apparaten**

De disc geschikt maken voor afspelen in DVD-apparaten of DVD-stations (finaliseren) .....	52
Een disc afspelen op DVD-apparaten, enzovoort .....	56
Een disc afspelen op een computer waarin een DVD-station is geïnstalleerd.....	57







## **Een opgenomen disc gebruiken (DVD-RW/DVD+RW)**

Extra scènes opnemen nadat de disc is gefinaliseerd .....	59
Alle scènes op de disc verwijderen (Formatteren) .....	60

## **De configuratie-items gebruiken**

De configuratie-items gebruiken.....	62
Configuratie-items .....	64
 CAMERA INST. ....	66
Instellingen waarmee u de camcorder kunt aanpassen aan de opnameomstandigheden (BELICHTING/WITBALANS/STEADYSHOT, enzovoort).	

## Inhoudsopgave (Vervolg)

 STILST INST. ....	71
Instellingen voor stilstaande beelden (BURST/KWALITEIT/BEELD-FORM., enzovoort)	
 BEELD PROG. ....	73
Speciale effecten voor beelden of aanvullende functies voor opnemen/afspelen (B EFFECT/DIG EFFECT, etc.)	
 DISC INST (DCR-DVD105E/DVD205E/DVD605E/DVD705E) /	
 MEDIA INST (DCR-DVD304E/DVD305E/DVD755E) .....	75
Instellingen voor discs en de "Memory Stick Duo" (FORMAT/FINALISEREN/UNFINALIZE, enzovoort)	
 STANDRD INST .....	76
Instellingen voor het opnemen op een disc of andere algemene instellingen (OPNAMESTAND/LCD/BZ INST./USB-SNELHEID, enzovoort).	
 TIJD/LANGU. ....	80
(KLOK INSTEL./GEBIED INST./LANGUAGE, enzovoort)	
Persoonlijk menu aanpassen.....	81

### Bewerken op de DVD Handycam

Stilstaande beelden kopiëren (DCR-DVD304E/DVD305E/DVD755E) ...	83
Stilstaande beelden verwijderen van een "Memory Stick Duo" (DCR-DVD304E/DVD305E/DVD755E).....	85
De oorspronkelijke gegevens bewerken.....	86
Een afspeellijst maken .....	87
Een afspeellijst afspelen .....	90

### Kopiëren, Afdrukken

Kopiëren naar videorecorders/DVD-apparaten.....	92
Beelden opnemen van een televisie, videorecorder of DVD-apparaat (DCR-DVD305E/DVD755E).....	94
Opgenomen stilstaande beelden afdrukken (PictBridge-printer) (DCR-DVD305E/DVD755E).....	96
Aansluitingen voor externe apparaten .....	98

### Een computer gebruiken (DCR-DVD305E/DVD755E)

Voordat u de handleiding "Eerste kennismaking" op de computer leest .....	99
Software en de handleiding "Eerste kennismaking" installeren .....	101
Handleiding "Eerste kennismaking" openen .....	104

## Problemen oplossen

Problemen oplossen.....	105
Waarschuwingen en berichten.....	123

## Aanvullende informatie

De camcorder gebruiken in het buitenland.....	128
Informatie over de disc.....	130
Informatie over de "Memory Stick" (DCR-DVD304E/DVD305E/DVD755E).....	131
Informatie over de "InfoLITHIUM"-accu.....	133
Onderhoud en voorzorgsmaatregelen.....	135
Technische gegevens.....	139

## Verklarende woordenlijst en Index

Verklarende woordenlijst.....	142
Index.....	144



# Wat kunt u doen met uw DVD Handycam

De DVD Handycam neemt beeldgegevens op een DVD\* van 8 cm op. Dit formaat is handiger en veel veelzijdiger dan videobanden.

## Eenvoudig mooie opnamen maken

### Opname starten zonder terug te spoelen (p.32, 38)

De opgenomen beelden worden opgeslagen in lege gebieden van de disc, zodat u niet per ongeluk belangrijke opnames kunt overschrijven.

Aangezien u geen band hoeft terug te spoelen voordat u de opname start, kunt u op elk gewenst moment opnemen.

U kunt zowel filmbeelden als stilstaande beelden op een disc opslaan.

- Stilstaande beelden kunnen worden opgenomen op een disc of op een "Memory Stick Duo".
- Niet alle modellen ondersteunen het gebruik van een "Memory Stick Duo".

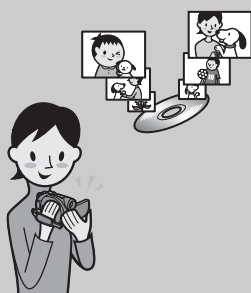

### U kunt snel een bepaalde scène zoeken via een VISUAL INDEX-scherm (p.34, 40).

In een VISUAL INDEX-scherm kunt u de inhoud van een disc onmiddellijk bekijken. U hoeft alleen de gewenste scène aan te raken.

De disc raakt niet versleten, ongeacht het aantal keren dat u deze afspeelt. De belangrijke momenten die u hebt vastgelegd op de disc, zijn voor eeuwig.



### Opnemen in breedbeeldformaat en met 5.1-surround-geluid (p.28, 42)

U kunt breedbeeldbeelden van hoge kwaliteit opnemen vanaf een breed LCD-scherm met dezelfde 16:9-weergavehoek als een brede televisie. Ook kunt u realistisch 5.1-surround-geluid rechtstreeks op de disc opnemen.

- Niet alle modellen ondersteunen breedbeeldbeelden en 5.1-surround-opnamen.



\* DVD (Digital Versatile Disc) is een optische disc met hoge capaciteit.

## Een opgenomen disc kan worden afgespeeld op verschillende apparaten

### Afspelen op een DVD-apparaat of een DVD-station (p.36, 52)

U kunt opgenomen en gefinaliseerde\*\* discs afspelen op een DVD-apparaat voor thuisgebruik, een DVD-recorder of een DVD-station in een computer met ondersteuning voor discs van 8 cm.

Bij het finaliseren van de disc kunt u diavoorstellingen met stilstaande beelden en DVD-menu's maken voor snelle toegang tot de gewenste scènes.



### Afspelen op een breedbeeldtelevisie en Home Theater (p.42, 50)

Beelden die in breedbeeldformaat zijn opgenomen, kunnen op een brede televisie worden afgespeeld met compleet panoramisch effect. De discs worden ook opgenomen met 5.1-surround-geluid voor vol geluid bij afspelen op een Home Theater-systeem.

- Niet alle modellen ondersteunen breedschermbeelden en 5.1-surround-opnamen.



## DVD Handycam aansluiten op een computer

- Niet alle modellen ondersteunen het aansluiten van een computer.

### Snelle beeldoverdracht (p.99)

U kunt beeldgegevens snel overbrengen naar een computer zonder dat u ze hoeft af te spelen. Computers met Hi-Speed USB (USB 2.0) bieden zelfs nog snellere beeldoverdracht.

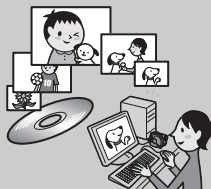

### De meegeleverde software gebruiken voor bewerken en kopiëren (p.99)

Met Picture Package, de software die bij uw DVD Handycam wordt geleverd, kunt u muziek en effecten toevoegen om een unieke DVD te creëren. Het kopiëren van discs is heel eenvoudig, zodat u uw belangrijke momenten kunt delen met familie en vrienden.

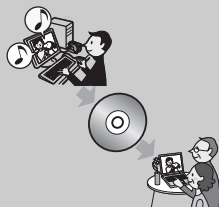





\*\* Finaliseren: het proces waardoor opgenomen DVD's kunnen worden afgespeeld op andere DVD-apparaten (zie pagina 36 en 52).

# Een disc kiezen

De DVD Handycam is compatibel met DVD-R's, DVD-RW's en DVD+RW's van 8 cm. De camcorder biedt geen ondersteuning voor discs van 12 cm.

## Opname-indeling voor DVD-RW









Wanneer u een DVD-RW gebruikt, kunt u de opname-indeling VIDEO of VR kiezen. In deze handleiding wordt de VIDEO-modus aangeduid met  en de VR-modus met .

	Een opname-indeling die compatibel is met de meeste DVD-apparaten, met name nadat de disc is gefinaliseerd. In VIDEO-modus kan alleen het meest recente beeld worden verwijderd.
	Een opname-indeling die bewerken op de DVD Handycam mogelijk maakt (verwijderen en verplaatsen van beelden). Een gefinaliseerde disc kan worden afgespeeld met DVD-apparaten die de VR-modus*1 ondersteunen.

Disc- en opname-indelingen  Verklarende woordenlijst (p.142,143)

## Kenmerken van discformaten

De cijfers tussen haakjes ( ) geven paginanummers aan.

Disctypen en symbolen	DVD-R	DVD-RW		DVD+RW
				
Symbolen gebruikt in deze handleiding		  		
U kunt zowel 16:9- (breedbeeld) als 4:3-filmbeelden op dezelfde disc*2 opnemen. (28)	●	●	●	-
De laatste opname onmiddellijk verwijderen (46)	-	●	●	●
Opnamen zonder beperking verwijderen (86)	-	-	●	-
Opnamen bewerken op de camcorder (86)	-	-	●	-
Een disc meerdere keren gebruiken, zelfs als de disc vol is, door deze te formatteren*3 (60)	-	●	●	●
Opnamen afspelen op andere DVD-apparaten als u de disc finaliseert (36, 52)	●	●	●*1	●
Opnamen afspelen op andere DVD-apparaten zonder dat u de disc finaliseert (52)	-	-	-	●*4
Het DVD-menu maken wanneer u de disc finaliseert (55)	●	●	-	●

\*1 Raadpleeg de documentatie bij uw DVD-apparaat om te controleren of het apparaat de VR-modus van DVD-RW's ondersteunt.

\*2 Stilstaande beelden kunnen op alle disctypen worden opgenomen.

\*3 Wanneer u een disc formatteert, worden alle opnamen verwijderd en wordt de oorspronkelijke lege conditie van het opnamemedium hersteld (p.60). Formateer ook nieuwe discs met de DVD Handycam (p.25).

\*4 Finaliseer DVD+RW's altijd voordat u ze in een computer gebruikt, om defecten te voorkomen.



## Opmateduur

Opmateduur per disczijde

De minimale opmateduur staat tussen haakjes.  
eenheid: minuten

Opmateduurmodus	Opmateduur
HQ (High Quality)	ongeveer 20 (18)
SP (Standard Play)	ongeveer 30 (18)
LP (Long Play)	ongeveer 60 (44)

- De opmateduur van de film vermindert als de disc ook stilstaande beelden bevat.

De DVD Handycam gebruikt de VBR-indeling (Variable Bit Rate) om de beeldkwaliteit automatisch aan te passen aan de opnamescène.

Deze technologie zorgt voor variaties in de beschikbare opmateduur van een disc.

Een film met snel bewegende en complexe beelden wordt met een hogere bitsnelheid opgenomen, waardoor de beschikbare opmateduur vermindert. VBR  Verklarende woordenlijst (p.143)

## Discgebruik

Voor betrouwbaar opnemen/afspelen en een lange levensduur kunt u het beste Sony-discs of discs met de aanduiding \* (for VIDEO CAMERA) gebruiken in de DVD Handycam.

- Als u andere discs gebruikt, voldoet de opname-/afspeelkwaliteit mogelijk niet aan uw verwachtingen, of kunt u de disc niet uit de DVD Handycam verwijderen.

\* Afhankelijk van de plaats waar u de disc hebt gekocht, is deze voorzien van het teken .

## Gebruik van dubbelzijdige discs

Bij dubbelzijdige discs kunt u op beide zijden van de disc opnemen.

### Opnemen op zijde A

Plaats de disc met de zijde met het symbool  in het midden naar buiten gericht in de DVD Handycam tot de disc vastklikt.

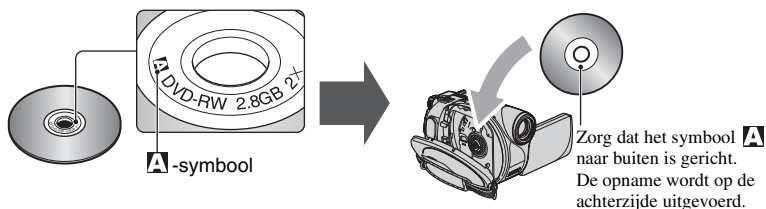

- Zorg bij dubbelzijdige discs dat er geen vingerafdrukken op het oppervlak zitten.
- Wanneer u een dubbelzijdige disc in de DVD Handycam gebruikt, wordt alleen op die zijde opgenomen of vanaf die zijde afgespeeld. U kunt niet schakelen tussen opnemen op de andere zijde of afspelen vanaf de andere zijde zonder de disc uit de DVD Handycam te halen en om te keren. Wanneer het opnemen op één zijde of het afspelen vanaf één zijde is voltooid, haalt u de disc uit de camcorder en draait u de disc om, zodat u de andere zijde kunt gebruiken.
- Bij dubbelzijdige discs worden voor elke zijde de volgende acties uitgevoerd:
  - finaliseren (p.52)
  - finaliseren ongedaan maken (DVD-RW: VIDEO-modus) (p.59)
  - formatteren (p.60)

# De DVD Handycam bedienen

## ① Voorbereiden

(Zie pagina 16 tot 28.) Selecteer een disc voor uw toepassing.



### Disc meerdere keren gebruiken

Opgenomen beelden opslaan

Eén disc meerdere keren gebruiken

### Wat wilt u na de opname doen?

Beelden verwijderen en bewerken in de DVD Handycam

Disc afspelen op verschillende DVD-apparaten

De disc kan worden afgespeeld op verschillende DVD-apparaten

De disc kan worden afgespeeld zonder finaliseren

\* Selecteer de modus op uw DVD Handycam en formateer (p.25).

DVD  
-R

DVD  
-RW

VR\*

VIDEO\*

DVD  
+RW

## ② Opnemen, verwijderen en bewerken

(Zie pagina 32, 38, 46 en 86.)

Opgenomen beelden kunnen niet worden verwijderd.

Opgenomen beelden kunnen op elk gewenst moment worden verwijderd of bewerkt (p.86).

Alleen de beelden die u zожuist hebt opgenomen, kunnen worden verwijderd (p.46).

## ③ Weergeven op uw DVD Handycam

(Zie pagina 34 en 40.)

U kunt ook een televisie aansluiten voor weergave (p.50).

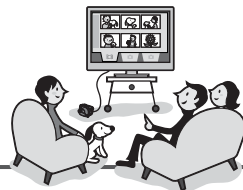

Vervolg op rechterpagina

#### ④ Weergeven op een ander DVD-apparaat

(Zie pagina 52 en 56.)

Als u een disc hebt opgenomen met de DVD Handycam en u de beelden vervolgens wilt weergeven op andere DVD-apparaten, moet u de disc eerst finaliseren.

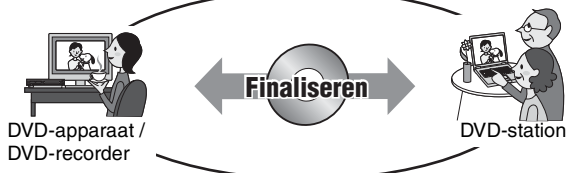

- Hoe minder opnamemateriaal op de disc, hoe langer de tijd voor het finaliseren.

De kenmerken van een gefinaliseerde disc zijn afhankelijk van het disc type.

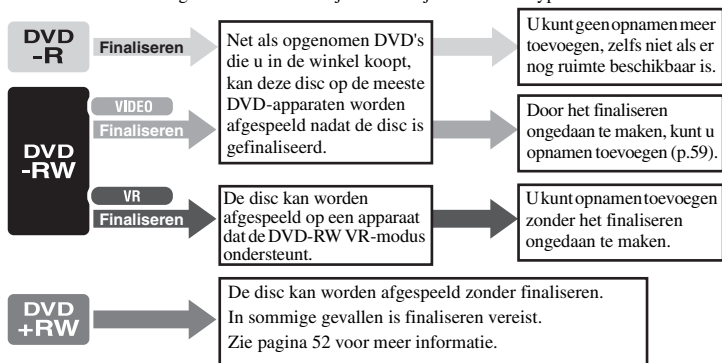

#### Afspeelcompatibiliteit

De afspeelcompatibiliteit wordt niet voor alle DVD-apparaten gegarandeerd. Raadpleeg de documentatie bij het DVD-apparaat of neem contact op met de leverancier.

## Stap 1: Bijgeleverde onderdelen controleren

Controleer of de verpakking van de camcorder de volgende items bevat. Het getal tussen haakjes geeft het aantal stuks van een item aan.

- Er worden geen discs of "Memory Stick Duo" meegeleverd.

Netspanningsadapter (1) (p.17)

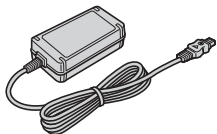

Netsnoer (1) (p.17)



A/V-kabel (1) (p.50, 92, 94, 98)



USB-kabel (1) (p.96, 98)  
(voor de DCR-DVD305E/DVD755E)

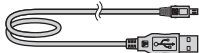

Draadloze afstandsbediening (1) (p.49)  
(voor de DCR-DVD304E/DVD305E/  
DVD755E)

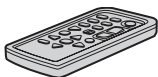

Er is al een lithiumknoopcelbatterij  
geïnstalleerd.

Oplaadbare accu  
NP-FP50 (1) (p.18)

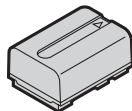

Reinigingsdoek (1)

Contactkap (1) (p.98)  
(voor de DCR-DVD304E/DVD305E/  
DVD755E)  
Bevestigd op de camcorder.

Lensdop (1) (p.21)

Surroundmicrofoon ECM-L100 (1) (p.42)  
(voor DCR-DVD304E/DVD305E/DVD755E)

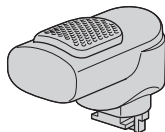

CD-ROM "Picture Package Ver.1.8.1" (1)  
(p.99) (voor de DCR-DVD305E/DVD755E)

CD-ROM "Nero Express 6" (1)  
(p.99) (voor de DCR-DVD105E/DVD205E/  
DVD304E/DVD605E/DVD705E)

Maak hiervan gebruik wanneer u een disc die  
u hebt opgenomen met de camcorder, wilt  
kopiëren naar een DVD van 12 cm.

Bedieningshandleiding (deze handleiding) (1)

### Lensdop aanbrengen

Haal het koord van de lensdop (meegeleverd)  
door de metalen bevestiging van de  
handgreepband.

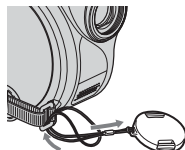

# Stap 2: De accu opladen

U kunt de accu opladen nadat u de "InfoLITHIUM"-accu (P-serie) (p.133) hebt aangesloten op de camcorder.

- De NP-FP30-accu kunt u niet gebruiken voor de camcorder. (U vindt het modelnummer op de onderkant van de accu.)

Als u te veel kracht uitoefent bij het installeren van de accu, kunnen problemen met de camcorder optreden, zoals vermindering van de gebruiksduur van de accu of moeilijk verwijderen van de accu.

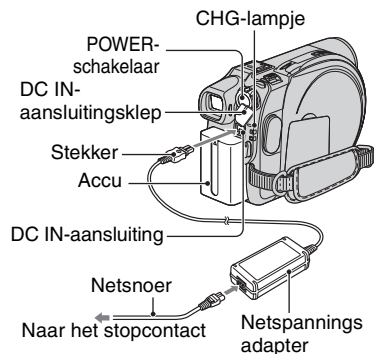

- 1** Schuif de accu in de richting van de pijl tot deze vastklikt.

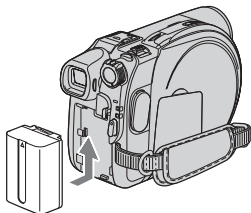

- 2** Schuif de POWER-schakelaar in de richting van de pijl om deze op OFF (CHG) (de standaardinstelling) te zetten.

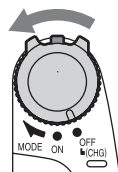

- 3** Sluit de netspanningsadapter aan op de DC IN-aansluiting van de camcorder.

Open de DC IN-aansluitingsklep om de netspanningsadapter aan te sluiten.

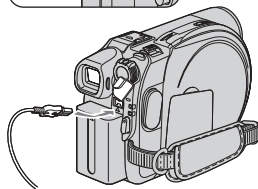

- 4** Sluit het netsnoer aan op de netspanningsadapter en het stopcontact.

Het lampje CHG (opladen) gaat branden en het opladen wordt gestart.



## Stap 2: De accu opladen (Vervolg)

**5 Het lampje CHG (opladen) wordt gedoofd wanneer de accu volledig is opgeladen. Koppel de netspanningsadapter los van de DC IN-aansluiting op de camcorder.**

- Bij het loskoppelen van de netspanningsadapter moet u zowel de camcorder als de stekker goed vasthouden.

### Het batterijpak verwijderen

Schuif de POWER-schakelaar naar de stand OFF (CHG). Verschuif de BATT-ontgrendelschakelaar (accu) en verwijder de accu.

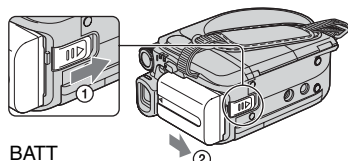

BATT  
ontgrendelschakelaar (accu)

- Voordat u de accu verwijdert, controleert u of alle lampjes van de POWER-schakelaar (p.21) zijn gedoofd.

### De accu opbergen

Als u de accu lange tijd niet gaat gebruiken, moet u deze volledig ontladen (p.133).

### Een externe stroombron gebruiken

Voer dezelfde aansluitingen uit als voor het opladen van de accu. In dit geval blijft de accu opgeladen.

### Oplaadduur (volledig opladen)

Vereiste tijd in minuten (bij benadering) als u een volledig ontladen accu volledig wilt opladen.

Accu	Oplaadduur
NP-FP50 (meegeleverd)	125
NP-FP70	155
NP-FP71	170
NP-FP90	220

### Opnameduur

Geschatte beschikbare tijd in minuten (bij benadering) wanneer u een volledig opgeladen accu gebruikt.

#### Voor de DCR-DVD105E/DVD605E

Accu	Doorlopende opnameduur	Normale opnameduur*
NP-FP50 (meegeleverd)	100 115	45 50
NP-FP70	215 240	95 110
NP-FP71	255 290	115 130
NP-FP90	385 435	175 195

#### Voor de DCR-DVD205E/DVD705E

Accu	Doorlopende opnameduur	Normale opnameduur*
NP-FP50 (meegeleverd)	80 85 90	40 40 45
NP-FP70	170 185 190	85 90 95
NP-FP71	200 220 230	100 110 115
NP-FP90	300 335 345	150 165 170

**Voor de DCR-DVD304E/DVD305E/DVD755E**

Accu	Doorlopende opnameduur	Normale opnameduur*
NP-FP50 (meegeleverd)	75	35
	85	40
	90	45
NP-FP70	160	80
	180	90
	185	90
NP-FP71	190	95
	215	105
	220	110
NP-FP90	285	140
	320	160
	335	165

\* De normale opnameduur is de tijd die geldt wanneer u de opname herhaaldelijk start en stopt, de stroom in- en uitschakelt, en in- en uitzoomt.

- De duur is afhankelijk van de volgende omstandigheden.
  - Bovenste waarde: als de achtergrondverlichting van het LCD-scherm is ingeschakeld.
  - Middelste waarde: als de achtergrondverlichting van het LCD-scherm is uitgeschakeld.
  - Onderste waarde: opnameduur als u opneemt met de beeldzoeker terwijl het LCD-scherm is gesloten.

**Speelduur**

Geschatte beschikbare tijd in minuten wanneer u een volledig opgeladen accu gebruikt.

**Voor de DCR-DVD105E/DVD605E**

Accu	LCD-scherm geopend*	LCD-scherm gesloten
NP-FP50 (meegeleverd)	105	120
NP-FP70	225	255
NP-FP71	270	300
NP-FP90	400	455

**Voor de DCR-DVD205E/DVD705E**

Accu	LCD-scherm geopend*	LCD-scherm gesloten
NP-FP50 (meegeleverd)	85	100
NP-FP70	185	215
NP-FP71	220	255
NP-FP90	335	385

**Voor de DCR-DVD304E/DVD305E/DVD755E**

Accu	LCD-scherm geopend*	LCD-scherm gesloten
NP-FP50 (meegeleverd)	80	95
NP-FP70	175	200
NP-FP71	205	235
NP-FP90	310	355

\* als de achtergrondverlichting van het LCD-scherm is ingeschakeld.

**Informatie over de accu**

- Voordat u de accu vervangt, schuift u de POWER-schakelaar naar OFF (CHG).
- In de volgende gevallen knippert het lampje CHG (opladen) tijdens het opladen of wordt BATTERY INFO (p.45) niet correct weergegeven.
  - De accu is niet correct in de camcorder geplaatst.
  - De accu is beschadigd.
  - De accu is helemaal leeg. (alleen voor de BATTERY INFO.)
- De stroom wordt niet geleverd via de accu als de netspanningsadapter is aangesloten op de DC IN-aansluiting van de camcorder, zelfs niet als het netsnoer van de netspanningsadapter is losgekoppeld van het stopcontact.
- Het is raadzaam de accu NP-FP70, NP-FP71 of NP-FP90 te gebruiken wanneer u een optionele videolamp bevestigt.

## Stap 2: De accu opladen (Vervolg)

### Informatie over de oplaad-/opname-/speelduur

- Tijden gemeten met de camcorder bij 25°C. (Een temperatuur van 10 tot 30°C wordt aanbevolen.)
- De opname- en speelduur zijn korter als u de camcorder bij lage temperaturen gebruikt.
- De opname- en speelduur zijn afhankelijk van de omstandigheden waarin u de camcorder gebruikt.

### Informatie over de netspanningsadapter

- Plaats de netspanningsadapter in de buurt van een goed bereikbaar stopcontact. Als er tijdens gebruik van de netspanningsadapter iets mis gaat, trekt u dan zo spoeding mogelijk de stekker uit stopcontact om de stroom af te sluiten.
- Gebruik de netspanningsadapter niet op een nauwe plaats, zoals tussen een muur en meubels.
- Zorg dat de stekker van de netspanningsadapter en het contactpunt van de accu niet in aanraking komen met metalen voorwerpen. Dit kan kortsluiting tot gevolg hebben. Dit kan een storing veroorzaken.

### VOORZICHTIG

- Het apparaat blijft op de stroombron aangesloten zolang de stekker in het stopcontact zit, ook indien het apparaat zelfs is uitgeschakeld.



# Stap 3: De stroom inschakelen en de camcorder vasthouden

Als u wilt opnemen, verschuift u de POWER-schakelaar om het overeenkomstige lampje in te schakelen.

Als u de camcorder voor het eerst gebruikt, wordt het scherm [KLOK INSTEL.] weergegeven (p.24).

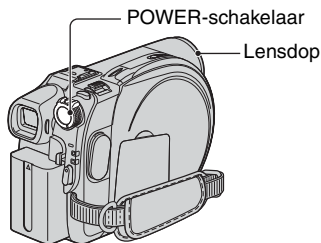

**1** Verwijder de lensdop door beide nokken aan de zijkant van de dop in te drukken.

**2** Schakel de voeding in door de POWER-schakelaar in de richting van de pijl te schuiven terwijl u op de groene knop in het midden drukt.

Wanneer u opneemt, schakelt u tussen de voedingsmodi door de POWER-schakelaar in de richting van de pijl te schuiven tot het overeenkomstige lampje gaat branden.

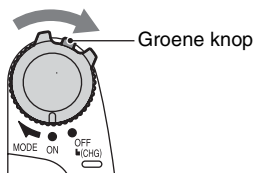

**(Film)**: om films op te nemen

**(Stilstaand)**: om stilstaande beelden op te nemen

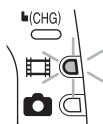

- Nadat u de datum en tijd hebt ingesteld met [KLOK INSTEL.] (p.24), verschijnen de huidige datum en tijd enkele seconden op het LCD-scherm de volgende keer dat u de camcorder inschakelt.

**3** Houd de camcorder op de juiste manier vast.

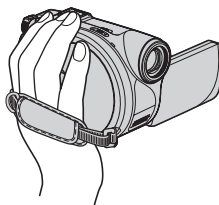

**4** Maak de handgriepband vast zodra de camcorder goed in uw hand ligt.

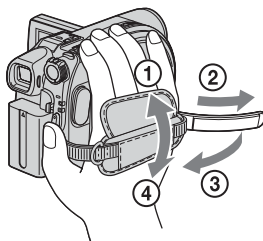

## De camcorder uitschakelen

Schuif de POWER-schakelaar naar de stand OFF (CHG).

- Bij aankoop is de camcorder zo ingesteld dat de camcorder automatisch wordt uitgeschakeld als u deze ongeveer 5 minuten laat staan zonder een handeling uit te voeren. Dit wordt gedaan om de acculading te sparen ([AUTOM. UIT], p.80)

# Stap 4: Het LCD-scherm en de beeldzoeker regelen

## LCD-scherm

Open het LCD-scherm 90 graden ten opzichte van de camcorder (①). Draai het LCD-scherm vervolgens in de gewenste hoek om beelden op te nemen of af te spelen (②).

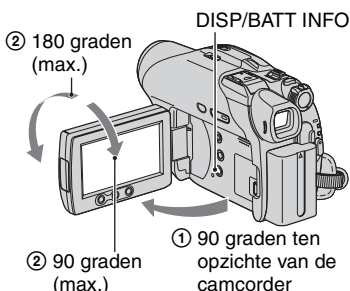

- Druk niet per ongeluk op de toetsen op de rand van het LCD-scherm wanneer u het LCD-scherm opent of aanpast.
- Als u het LCD-scherm 90 graden ten opzichte van de camcorder opent en vervolgens 180 graden in de richting van de lens draait, kunt u de camcorder sluiten met het LCD-scherm naar buiten gericht. Dit is handig bij het afspeLEN.

## De achtergrondverlichting van het LCD-scherm uitschakelen om de accu te sparen

(voor de DCR-DVD205E/DVD304E/DVD305E/DVD705E/DVD755E)

Houd DISP/BATT INFO enkele seconden ingedrukt tot  $\text{☐}_{\text{OFF}}$  wordt weergegeven. Deze instelling is handig wanneer u de camcorder in een heldere omgeving gebruikt of als u de acculading wilt sparen. Het opgenomen beeld wordt niet beïnvloed door deze instelling. Als u de bewerking wilt annuleren, houdt u DISP/BATT INFO ingedrukt tot  $\text{☐}_{\text{OFF}}$  verdwijnt.

- Zie [LCD/BZ INST.] - [LCD HELDER] (p.77) voor meer informatie over het aanpassen van de helderheid van het LCD-scherm.

## Beeldzoeker

U kunt beelden via de beeldzoeker bekijken met het LCD-scherm gesloten, om de acculading te sparen of wanneer de weergavekwaliteit op het LCD-scherm niet goed is.

### Beeldzoeker

Trek de beeldzoeker naar buiten tot deze vastklikt.

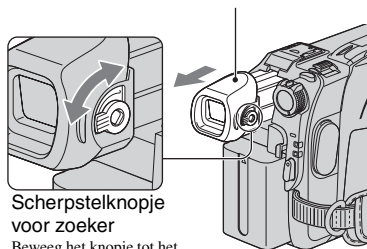

- U kunt de helderheid van de achtergrondverlichting van de beeldzoeker aanpassen door [LCD/BZ INST.] - [LICHT BZ] te selecteren (p.77). Het opgenomen beeld wordt niet beïnvloed door deze instelling.
- U kunt [FADER] en [BELICHTING] aanpassen terwijl u in de beeldzoeker kijkt (p.67, 73).

# Stap 5: Het aanraakscherm gebruiken

U kunt opgenomen beelden afspelen (p.34, 40) of de instellingen wijzigen (p.62) met het aanraakscherm.

Raak de toetsen aan die op het scherm worden weergegeven.

---

**Ondersteun de achterkant van het LCD-scherm met de palm van uw linkerhand. Raak vervolgens de toetsen aan die op het scherm worden weergegeven.**

Raak de toets op het LCD-scherm aan.

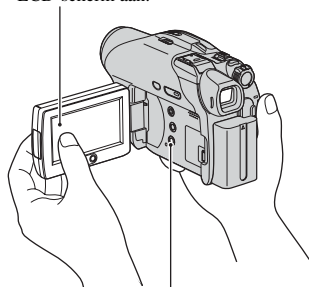

DISP/BATT INFO

- Voer dezelfde handelingen uit als hierboven worden beschreven wanneer u op de toetsen op de rand van het LCD-scherm drukt.
- Zorg ervoor dat u niet per ongeluk op de toetsen op de rand van het LCD-scherm drukt wanneer u het aanraakscherm gebruikt.
- Als de toetsen op het aanraakscherm niet goed functioneren, regelt u het LCD-scherm. (KALIBRATIE) (p.136)

---

## De schermaanduidingen verbergen

Druk op DISP/BATT INFO om de schermaanduidingen (zoals de teller) weer te geven of te verbergen.

## De taalinstelling wijzigen

U kunt de schermdisplays wijzigen zodat berichten in een bepaalde taal worden weergegeven. Selecteer de schermtaal bij [LANGUAGE] onder TIJD/ LANGU. (p.80).

# Stap 6: Datum en tijd instellen

Stel de datum en tijd in wanneer u de camcorder voor het eerst gebruikt. Als u de datum en tijd niet instelt, wordt het scherm KLOK INSTEL. elke keer weergegeven als u de camcorder inschakelt of de POWER-schakelaar verschuift.

- Als u de camcorder ongeveer **3 maanden** niet gebruikt, loopt de ingebouwde oplaadbare batterij leeg en kunnen de instellingen voor datum en tijd uit het geheugen worden verwijderd. In dit geval moet u de oplaadbare batterij opnieuw opladen en vervolgens de datum en tijd opnieuw instellen (p.137).

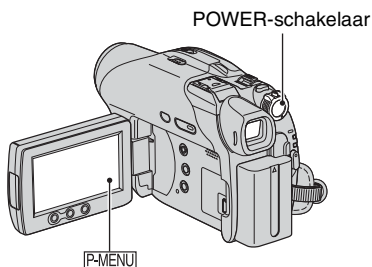

Ga verder met stap 4 als u de klok voor het eerst instelt.

## 1 Raak **P-MENU** → [SETUP] aan.

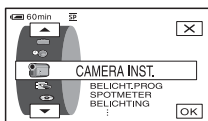

## 2 Selecteer **(TIJD/LANGU.)** met **▲/▼** en raak **OK** aan.

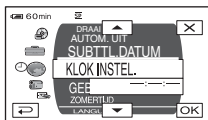

## 3 Selecteer **[KLOK INST.]** met **▲/▼** en raak **OK** aan.

## 4 Selecteer het gewenste geografische gebied met **▲/▼** en raak **OK** aan.

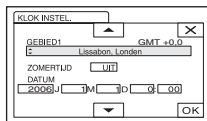

## 5 Stel **[ZOMERTIJD]** indien nodig met **▲/▼** in op **[AAN]** en raak **OK** aan.

## 6 Stel **[J]** (jaar) in met **▲/▼** en raak **OK** aan.

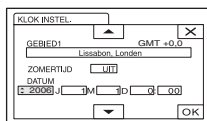

- U kunt elk gewenst jaar instellen tot het jaar 2079.

## 7 Stel **[M]** (maand), **[D]** (dag), het uur en de minuten in en raak **OK** aan.

De klok begint te lopen.

- Zie pagina 129 voor meer informatie over "tijdzones".
- Tijdens het opnemen worden de datum en tijd niet weergegeven. Ze worden echter automatisch opgenomen op de disc en u kunt ze controleren tijdens het afspelen ([GEGEVENS CODE], p.78).

# Stap 7: Een disc of "Memory Stick Duo" plaatsen

## Een disc plaatsen

Als u wilt opnemen, hebt u een lege DVD-R, DVD-RW of DVD+RW van 8 cm nodig (p.12).

- Verwijder vooraf stof of vingerafdrukken van de disc. Gebruik hiervoor de reinigingsdoek die bij de camcorder wordt geleverd (p.130).

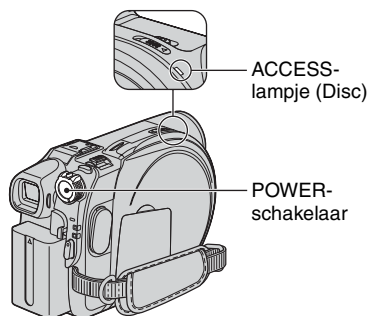

### 1 Controleer of de voeding van de camcorder is ingeschakeld.

- U kunt de disc verwijderen wanneer een voedingsbron is aangesloten op de camcorder, zelfs als de camcorder is uitgeschakeld. In dat geval wordt het discdetectieproces (stap 4) echter niet gestart.

### 2 Schuif de OPEN-schakelaar van de disklepp in de richting van de pijl (OPEN ►).

[BEZIG MET OPENEN] wordt weergegeven op het LCD-scherm. U hoort één keer de openingsmelodie en de camcorder genereert een geluidssignaal (pieptoon). Wanneer het geluidssignaal stopt, gaat de disklepp automatisch een beetje open.

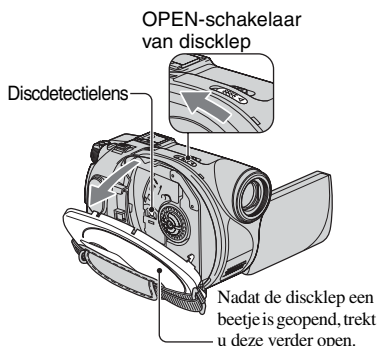

- Zorg dat u de lensdopband niet blokkeert bij het sluiten van de disklepp. Hierdoor kan de camcorder defect raken.

### 3 Plaats de disc met de opnamezijde naar de camcorder gericht en druk op het midden van de disc tot de disc vastklikt.

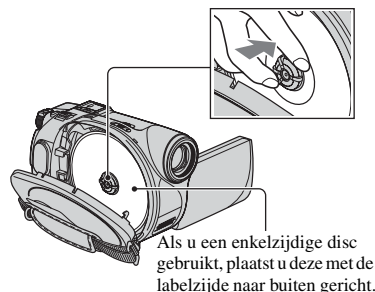

- Raak de disc niet aan met de opnamezijde of de discdetectieilens (p.137). Zorg bij dubbelzijdige discs dat er geen vingerafdrukken op het oppervlak zitten.
- Als u de disklepp sluit wanneer de disc niet goed is geplaatst, kan de camcorder defect raken.

### 4 Sluit de diskleplep.

Het scherm [TOEGANG TOT DISC] wordt weergegeven. De tijd die nodig is om de disc te detecteren, is afhankelijk van het type en de conditie van de disc.

#### ■ DVD-R

U kunt de opname starten onmiddellijk nadat [TOEGANG TOT DISC] op het LCD-scherm is verschenen. U hoeft niet door te gaan naar stap 5.

#### ■ DVD-RW

Selecteer een opname-indeling en formateer de disc. Ga door naar stap 5.

#### ■ DVD+RW

Selecteer de breedte-/hoogteverhouding van het opnamebeeld en formateer de disc. Ga door naar stap 6.

- Tijdens het gebruik van Easy Handycam (p.30) verschijnt [De disc formateren? Indien niet, werp de disc uit.]. Raak [OK] aan en ga door naar stap 8.

### 5 Selecteer de opname-indeling voor een DVD-RW, raak [OK] aan en ga door naar stap 7.



#### ■ VIDEO-modus

U kunt de disc afspelen op de meeste DVD-apparaten als u de disc finaliseert.

#### ■ VR-modus

U kunt beelden bewerken en verwijderen, of films splitsen op de camcorder (p.86). Als u de disc finaliseert, kan deze echter alleen worden afgespeeld op DVD-apparaten die de VR-modus ondersteunen.

### 6 Selecteer de breedte-/hoogteverhouding van het opnamebeeld ([16:9 BREED] of [4:3]) voor DVD+RW en raak [OK] aan.



#### ■ 16:9 BREED

U kunt groothoekbeelden met hoge resolutie opnemen. Als u beelden wilt weergeven op een brede televisie, kunt u het beste [16:9 BREED] selecteren.

#### ■ 4:3

U kunt beelden opnemen voor weergave op een 4:3-televisie.

### 7 Raak [JA] → [JA] aan.

### 8 Raak [OK] aan wanneer [Voltooid.] verschijnt.

Wanneer het formateren is voltooid, kunt u het opnemen op de DVD-RW/ DVD+RW starten.

- Tijdens het formateren mag u de accu niet verwijderen en de netspanningsadapter niet loskoppelen.

### De disc verwijderen

Voer stap 1 en 2 uit om de diskleplep te openen en verwijder de disc.

- Stel de camcorder niet bloot aan schokken of trillingen terwijl het ACCESS-lampje brandt of knippert, of terwijl [TOEGANG TOT DISC] of [BEZIG MET OPENEN] op het LCD-scherm wordt weergegeven.
- De tijd die nodig is om de diskleplep te openen, is afhankelijk van de conditie van de disc en het opgenomen materiaal.

- Als de disc beschadigd is of vuil is (bijvoorbeeld wanneer deze vingerafdrukken bevat) kan het tien minuten duren om de diskleef te openen. In dat geval is de disc mogelijk beschadigd.
- Wanneer de camcorder de disc detecteert, verschijnen discinformatie zoals de datum van eerste gebruik en informatie over eerder opgenomen gebieden na ongeveer acht seconden. Mogelijk wordt de informatie over eerder opgenomen gebieden niet correct weergegeven als de conditie van de disc niet goed is.
- Ga naar "Alle scènes op de disc verwijderen (formatteren)" op pagina 60 als u alle eerder opgenomen beelden van een DVD-RW/ DVD+RW wilt verwijderen, zodat u deze kunt gebruiken om nieuwe beelden op te nemen.

### "Memory Stick Duo" plaatsen (DCR-DVD304E/DVD305E/ DVD755E)

U kunt alleen een "Memory Stick Duo" met de aanduiding **MEMORY STICK DUO** of **MEMORY STICK PRO DUO** gebruiken (p.131).

- Het aantal beelden en de duur van de beelden die kunnen worden opgenomen, is afhankelijk van de beeldkwaliteit of het beeldformaat. Zie pagina 72 voor meer informatie.

## 1 Open de Memory Stick Duo-klep.

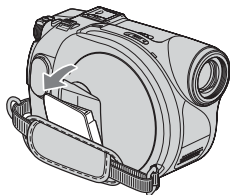

## 2 Steek de "Memory Stick Duo" in de juiste richting in de sleuf voor de Memory Stick Duo tot deze vastklikt.

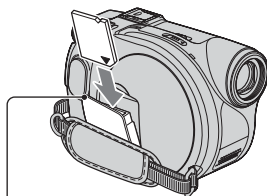

ACCESS-lampje ("Memory Stick Duo")

- Als u de "Memory Stick Duo" met kracht in de verkeerde richting in de sleuf drukt, kunnen de sleuf voor de Memory Stick Duo en de beeldgegevens worden beschadigd.

## 3 Sluit de Memory Stick Duo-klep.

### Een "Memory Stick Duo" verwijderen

Druk zachtjes op de "Memory Stick Duo" nadat u stap 2 hebt uitgevoerd.

- Als het ACCESS-lampje brandt of knippert, leest/schrijft de camcorder gegevens. Stel de camcorder niet bloot aan trillingen of schokken, schakel de stroom niet uit en verwijder de "Memory Stick Duo" of de accu niet uit de camcorder. Als u dit wel doet, kunnen de beeldgegevens worden beschadigd.
- Zorg dat de "Memory Stick Duo" tijdens het plaatsen en verwijderen uit de camcorder niet op de grond valt.

# Stap 8: Breedte-/hoogteverhouding (16:9 of 4:3) van het opnamebeeld selecteren (DCR-DVD205E/DVD304E/DVD305E/DVD705E/DVD755E)

Door op te nemen in de 16:9-modus (breed) kunt u groothoekbeelden met hoge resolutie weergeven.

- Als u beelden wilt weergeven op een brede televisie, kunt u het beste opnemen in de 16:9-modus (breed).

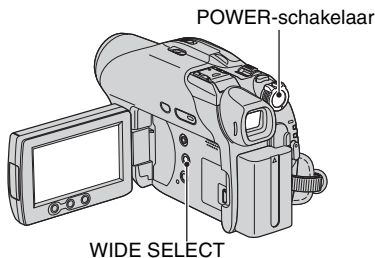

## Films



- Schuif de POWER-schakelaar in de richting van de pijl om het lampje (Film) in te schakelen.

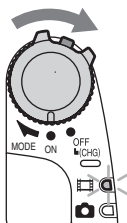

- Druk herhaaldelijk op WIDE SELECT om de gewenste breedte-/hoogteverhouding voor het scherm te selecteren.

16:9 (breed)\*



4:3\*



\* Voor weergave op het LCD-scherm. Deze weergave kan afwijken van wat u ziet in de beeldzoeker.

- In de volgende gevallen kunt u de breedte-/hoogteverhouding niet wijzigen:
  - wanneer u een DVD+RW gebruikt;
  - wanneer u films opneemt;
  - wanneer [DIG EFFECT] is ingesteld op [OUDE FILM] (p.74);
- Het verschil in weergavehoek tussen 16:9 (breed) en 4:3 is afhankelijk van de zoompositie.
- Mogelijk is de beschikbare opnameduur korter in de volgende situaties:
  - wanneer u schakelt tussen 16:9 (breed) en 4:3 terwijl u opneemt op een DVD-R/DVD-RW (VIDEO-modus);
  - wanneer u [OPNAMESTAND] wijzigt (p.76)/met een DVD-R/DVD-RW (VIDEO-modus)/DVD+RW in de camcorder terwijl 4:3 is geselecteerd.

## Beelden afspelen nadat u de camcorder op een televisie hebt aangesloten

Stel [TV-TYPE] in op [16:9] of [4:3], afhankelijk van uw televisie (16:9/4:3) (p.50).

- Wanneer u 16:9-beelden (brede beelden) weergeeft terwijl [TV-TYPE] is ingesteld op [4:3], kunnen de beelden onscherp zijn bij bepaalde onderwerpen.

## Beelden afspelen op een DVD-apparaat of een DVD-recorder

De weergave van beelden op het televisiescherm is afhankelijk van het apparaat. Raadpleeg de documentatie bij de apparaten die u gebruikt.



## Stilstaande beelden

### 1 Verschuif de POWER-schakelaar om het lampje (Stilstand) in te schakelen.





Het beeldformaat verandert in 4:3.

### 2 Selecteer de opnamemedia voor stilstaande beelden (voor de DCR-DVD304E/DVD305E/DVD755E).

- 1 Raak [P-MENU] → [STILST.MEDIA] aan.
- 2 Selecteer de opnamemedia voor stilstaande beelden en raak [OK] aan.

• De standaardinstelling is [MEMORY STICK].

### 3 Druk herhaaldelijk op WIDE SELECT om de gewenste instelling te selecteren.

- Het formaat voor stilstaande beelden is [ 0,7M] () wanneer 16:9 (breed) is ingesteld, en maximaal [ 1,0M] () wanneer 4:3 is ingesteld.
- Het aantal stilstaande beelden dat kan worden opgenomen, is afhankelijk van de beeldkwaliteit en het beeldformaat. Zie p.72 voor meer informatie.



## Easy Handycam gebruiken

Easy Handycam is een functie waarmee u bijna alle instellingen automatisch kunt uitvoeren met één druk op de EASY-toets. De camcorder voert automatisch de vereiste aanpassingen uit voor het opnemen, zodat u geen gedetailleerde instellingen hoeft te selecteren. Aangezien alleen basisfuncties kunnen worden geselecteerd en de letters op het scherm worden vergroot om de leesbaarheid te verbeteren, is de bediening van de camcorder heel eenvoudig, zelfs voor nieuwe gebruikers.

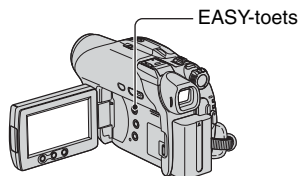

### Instellingen van camcorder tijdens gebruik van Easy Handycam

Raak [SETUP] aan om de beschikbare configuratie-items weer te geven. Zie pagina 62 voor meer informatie over configuratie.

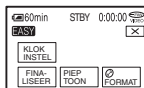

- Bijna alle configuratie-items worden automatisch aangepast aan de instelling van de Easy Handycam-stand.
- [P-MENU] wordt niet weergegeven tijdens de Easy Handycam-stand.
- Als u instellingen wilt selecteren zoals handmatig scherpstellen of het toevoegen van speciale effecten, schakelt u de Easy Handycam-stand uit.

### Ongeldige toetsen tijdens Easy Handycam-stand

De volgende toetsen of functies kunnen niet worden gebruikt omdat ze automatisch worden ingesteld. Als u een ongeldige actie instelt, wordt [Ongeldig tijdens Easy Handycam-stand] weergegeven.

- BACK LIGHT (p.43)
- Houd DISP BATT/INFO ingedrukt (voor DCR-DVD205E/DVD304E/DVD305E/DVD705E/DVD755E) (p.45)
- Controleren/Verwijderen controleren (p.46)

### Easy Handycam uitschakelen

Druk nogmaals op EASY. **EASY** verdwijnt van het scherm.

- Als u de voeding uitschakelt zonder de Easy Handycam-stand uit te schakelen, wordt de Easy Handycam-stand automatisch geactiveerd wanneer u de camcorder weer inschakelt.



Probeer nu op te nemen → pagina 32

Voer de voorbereidende acties uit die zijn beschreven in stap 1 tot 8 (p.16 tot 28) voordat u de camcorder gebruikt.

- Als u een nieuwe DVD-RW plaatst, wordt deze geformatteerd in de VIDEO-modus.
- Als u een DVD-RW-disc gebruikt die is geformatteerd in de VR-modus, kunt u de bewerksfunctie van de camcorder niet gebruiken (p.86).

Als u de Easy Handycam-stand niet wilt gebruiken, gaat u naar pagina 38.





# Opnemen zonder moeite

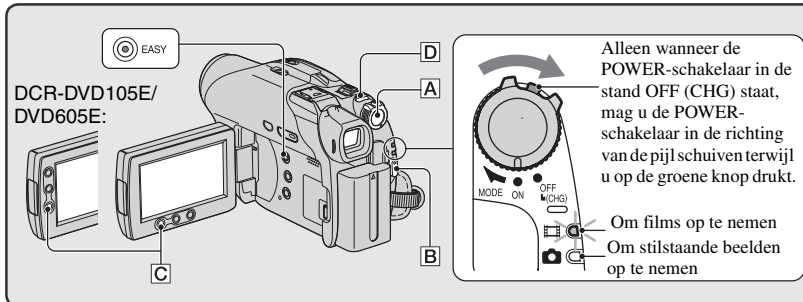

## Films

**1** Schuif de POWER-schakelaar **A** in de richting van de pijl om het lampje (Film) in te schakelen.

**2** Druk op START/STOP **B** (of **C**).

- De standaardinstelling is [SP] (p.76).

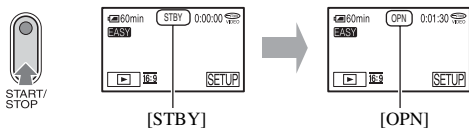

Als u wilt stoppen met opnemen, drukt u nogmaals op START/STOP.

## Om de volgende beelden op te nemen

Voer stap **2** uit.

- U kunt verder opnemen als de disc nog niet is gefinaliseerd (p.52) en er nog vrije ruimte is op de disc wanneer u:
  - de voeding uit- en weer inschakelt;
  - u een disc uit de camcorder verwijdert en terugplaatst.

## Voordat u de Easy Handycam-stand gebruikt

Zet de camcorder aan en druk op **EASY** om de Easy Handycam-stand te activeren (p.30).

Eerst verschijnt [Easy Handycam wordt gestart.] op het LCD-scherm en vervolgens **EASY**.



## Stilstaande beelden

**1** Schuif de **POWER**-schakelaar **A** in de richting van de pijl om het lampje (Stilstaand) in te schakelen.

**2** Selecteer de bestemming voor het opnemen van stilstaande beelden (voor de DCR-DVD304E/DVD305E/DVD755E).

① Raak [SETUP] → [STILST.MEDIA] aan.

② Selecteer de media voor het opnemen van stilstaande beelden en raak **OK** aan.

Het opnamescherm wordt geopend en de geselecteerde opnamemedia worden weergegeven in de rechterbovenhoek.

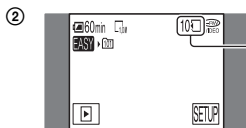
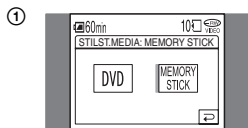

Het aantal stilstaande beelden dat u kunt opnemen en de opnamemedia

• De standaardinstelling is [MEMORY STICK].

**3** Druk licht op **PHOTO** **D** om de scherpstelling aan te passen **A** en druk vervolgens de toets volledig in **B**.

• De standaardinstelling is [FIJN] (p.72).

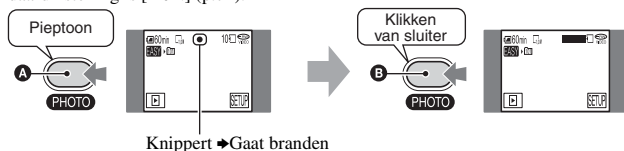

U hoort het sluitergeluid. Wanneer verdwijnt, is het beeld opgenomen.



# Afspelen zonder moeite

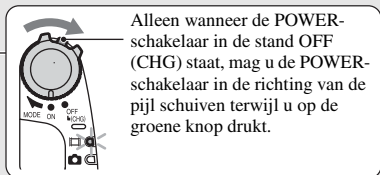
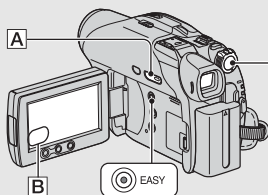

Alleen wanneer de POWER-schakelaar in de stand OFF (CHG) staat, mag u de POWER-schakelaar in de richting van de pijl schuiven terwijl u op de groene knop drukt.

## 1 Druk op PLAY/EDIT **A** (of **B**).

Het VISUAL INDEX-scherm wordt weergegeven op het LCD-scherm.

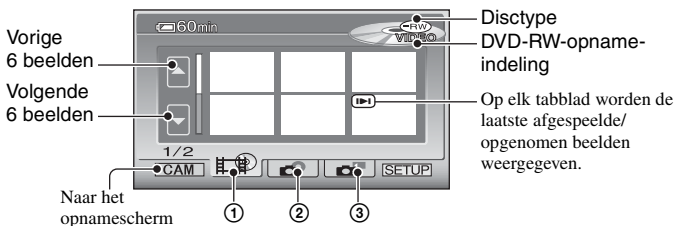

- ① Tabblad : bevat de films.
- ② Tabblad : bevat de stilstaande beelden op de disc.
- ③ Tabblad : bevat de stilstaande beelden op de "Memory Stick Duo" (voor de DCR-DVD304E/DVD305E/DVD755E).

- Het kan enige tijd duren voordat het VISUAL INDEX-scherm verschijnt.
- Selecteer het tabblad om de eerste vijf seconden van elk filmfragment in het VISUAL INDEX-scherm af te spelen.

## 2 Start het afspelen.

### Films



Raak de tab aan om de film af te spelen.

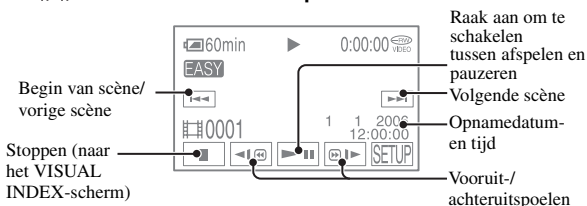

## Voordat u de Easy Handycam-stand gebruikt

Zet de camcorder aan en druk op **EASY** om de Easy Handycam-stand te activeren (p.30).

Eerst verschijnt [Easy Handycam wordt gestart.] op het LCD-scherm en vervolgens **EASY**.



- Wanneer het einde van de geselecteerde film is bereikt, keert u terug naar het VISUAL INDEX-scherm.
- Raak tijdens het pauzeren / aan om de film vertraagd af te spelen.
- Wanneer u een film met de aanduiding aanraakt, kunt u deze afspelen vanaf het punt waarop u de vorige keer het afspelen hebt gestopt.
- Raak [SETUP] → [VOLUME] aan en pas het volume aan met / .

## Stilstaande beelden



### Disc:

Raak de tab aan om het stilstaande beeld af te spelen.

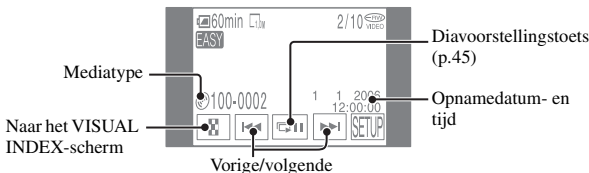

### "Memory Stick Duo" (voor de DCR-DVD304E/DVD305E/DVD755E):

Raak de tab aan om het stilstaande beeld af te spelen.

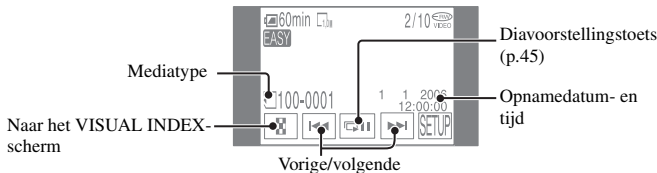

- Raak aan om een reeks van stilstaande beelden af te spelen (p.45).

- Wanneer u afspelt tijdens het gebruik van de Easy Handycam-stand, kunt u de volgende functies niet gebruiken:
  - Weergavezoom (p.45)
  - De achtergrondverlichting van het LCD-scherm uitschakelen (voor de DCR-DVD205E/DVD304E/DVD305E/DVD705E/DVD755E) (p.22)

# Vorbereiden voor afspelen op een DVD-speler (Finaliseren)

Door een opgenomen DVD te finaliseren maakt u deze geschikt voor afspelen in DVD-apparaten en DVD-stations van computers.

In de Easy Handycam-stand worden de volgende opties automatisch ingesteld door de DVD Handycam. Op die manier kunnen zelfs nieuwe gebruikers makkelijk een disc finaliseren.

- een DVD-menu maken om beelden als miniaturen weer te geven op een DVD-speler, enzovoort;
- een fotofilm maken om stilstaande beelden af te spelen op een DVD-speler, enzovoort.

DVD-menu, Fotofilm  Verklarende woordenlijst (p.142, 143)

- U kunt niet meer opnemen op een gefinaliseerde DVD-R, ongeacht de vrije ruimte die nog beschikbaar is.
- Als u een DVD-RW (VIDEO-modus)/DVD+RW finaliseert, kunt u geen extra materiaal opnemen op de disc tijdens het gebruik van de Easy Handycam-stand. Schakel de Easy Handycam-stand uit en volg de stappen op pagina 59.

## Vorbereiden voor finaliseren van een disc

- 1** Zet de camcorder op een stabiele ondergrond. Sluit de netspanningsadapter aan op de DC IN-aansluiting van de camcorder.

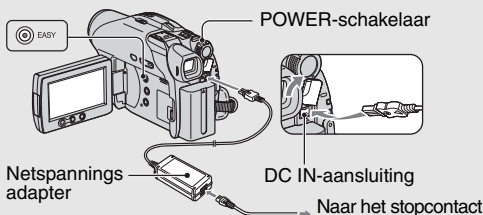

- Gebruik de netspanningsadapter om te voorkomen dat de accu van de camcorder leegraakt tijdens het finaliseren.

- 2** Zet de camcorder aan en druk op EASY om Easy Handycam te activeren (p.30).

Eerst verschijnt [Easy Handycam wordt gestart.] op het scherm en vervolgens .



- 3** Plaats de disc die u wilt finaliseren.



## Disc finaliseren

Raak in de volgende stappen het LCD-scherm aan.



- Tijdens het finaliseren mag u de camcorder niet blootstellen aan schokken of trillingen, en mag u de netspanningsadapter niet loskoppelen.
- Hoe minder opnamemateriaal, hoe langer de tijd voor het finaliseren.

## Disc voltooid

Haal de disc uit de camcorder.

Geef beelden weer op een DVD-apparaat, een DVD-station, enzovoort.

Raadpleeg ook de documentatie bij het DVD-apparaat, enzovoort.

## Alle scènes verwijderen na het afspelen (Formatteren)



Als u de disc formateert, wordt de oorspronkelijke opnamecapaciteit van de disc hersteld en kunt u weer opnemen op de disc.

Als u een DVD-RW opnieuw wilt gebruiken in de VR-modus, formateert u de disc nadat u de Easy Handycam-stand hebt uitgeschakeld (p.60).

- **Let op: verwijderde scènes kunnen niet worden teruggehaald.**

Raak in de volgende stappen het LCD-scherm aan.

- ① [SETUP]
- ② [FORMAT] (voor DCR-DVD105E/DVD205E/DVD605E/DVD705E)  
[Ⓢ] [FORMAT] (voor DCR-DVD304E/DVD305E/DVD755E)
- ③ [JA]
- ④ [JA]
- ⑤ [OK]

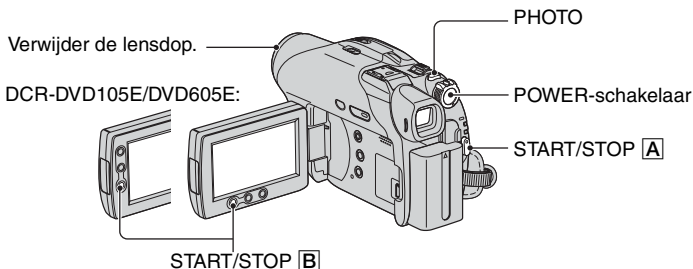
**Films**

- 1** Schuif de POWER-schakelaar in de richting van de pijl om het lampje  (Film) in te schakelen.

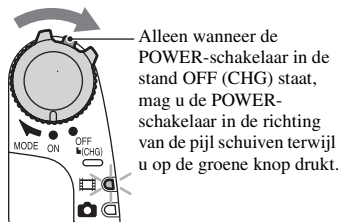

- 2** Druk op START/STOP **A** (of **B**).

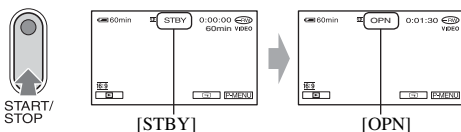

Als u wilt stoppen met opnemen, drukt u nogmaals op START/STOP.

## Stilstaande beelden

**1** Verschuif de **POWER**-schakelaar om het lampje  (Stilstaand) in te schakelen.

**2** Selecteer de opnamemedia voor stilstaande beelden (voor de DCR-DVD304E/DVD305E/DVD755E).

- 1 Raak **[P-MENU]** → [STILST.MEDIA] aan.
- 2 Selecteer de media voor het opnemen van stilstaande beelden en raak **[OK]** aan.  
Het opnamescherm wordt geopend en de geselecteerde opnamemedia worden weergegeven in de rechterbovenhoek.
  - De standaardinstelling is [MEMORY STICK].

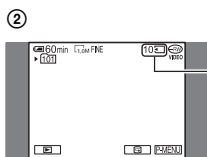
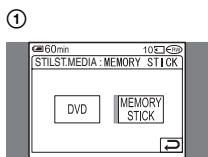

Het aantal stilstaande beelden dat u kunt opnemen en de opnamemedia

**3** Druk licht op **PHOTO** om de scherfstelling aan te passen **(A)** en druk vervolgens de toets volledig in **(B)**.

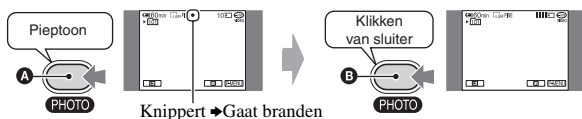

U hoort het sluitergeluid. Wanneer  verdwijnt, is het beeld opgenomen.

**De laatste opname controleren of verwijderen (Controleren/Verwijderen controleren)**

Zie pagina 46.

- Als het **ACCESS**-lampje brandt nadat de opname is beëindigd, worden nog altijd gegevens naar de disc of de "Memory Stick Duo" geschreven (voor de DCR-DVD304E/DVD305E/DVD755E). In dat geval mag u de camcorder niet blootstellen aan schokken of trillingen, en mag u de accu niet verwijderen of de netspanningsadapter loskoppelen.

# Afspelen

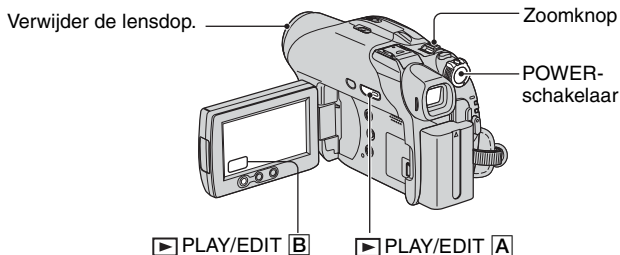

**1** Verschuif de POWER-schakelaar om de camcorder in te schakelen.

**2** Druk op ▶ PLAY/EDIT A (of B).

Het VISUAL INDEX-scherm wordt weergegeven op het LCD-scherm.

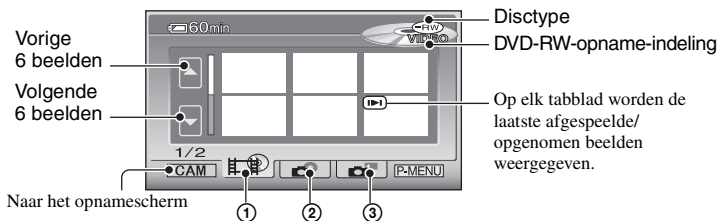

- ① Tabblad : bevat de films.
- ② Tabblad : bevat de stilstaande beelden op de disc.
- ③ Tabblad : bevat de stilstaande beelden op de "Memory Stick Duo" (voor de DCR-DVD304E/DVD305E/DVD755E).

• Het kan enige tijd duren voordat het VISUAL INDEX-scherm verschijnt.

## Nuttige functies in het VISUAL INDEX-scherm

- Door de zoomknop te verplaatsen kunt u zes, twaalf of meer beelden tegelijk weergeven in het VISUAL INDEX-scherm. Raak [ WEERGEVEN] in STANDRD INST aan om het aantal miniatures in het VISUAL INDEX-scherm te wijzigen (p.79).
- Selecteer om de eerste vijf seconden van elk filmfragment in het VISUAL INDEX-scherm op volgorde af te spelen, zodat u de film kunt controleren. Stel [ FILM WRG.] in STANDRD INST op [UIT] in om de film niet af te spelen en de gebruiksduur van de accu te verlengen (p.79).

### 3 Start het afspelen.

#### Films



Raak de tab aan om de film af te spelen.

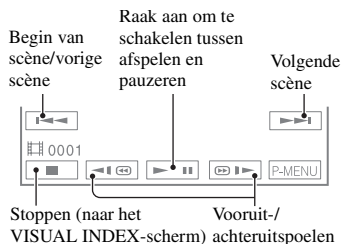

- Wanneer het einde van de geselecteerde film is bereikt, keert u terug naar het VISUAL INDEX-scherm.
- Raak tijdens het pauzeren / aan om de film vertraagd af te spelen.
- Eén'3f keer aanraken versnelt het vooruit-/achteruitspoelen vijf keer, twee keer aanraken versnelt de actie ongeveer tien keer\*.
- \* Ongeveer acht keer sneller bij een DVD+RW
- Wanneer u een film met de aanduiding aanraakt, kunt u deze afspelen vanaf het punt waarop u de vorige keer het afspelen hebt gestopt.

#### Stilstaande beelden



##### Disc:

Raak de tab aan om het stilstaande beeld af te spelen.

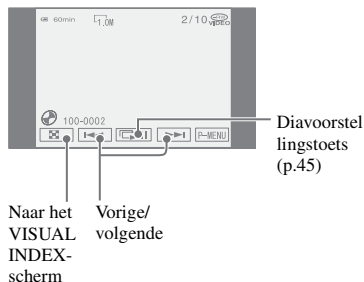

##### "Memory Stick Duo" (voor de DCR-DVD304E/DVD305E/DVD755E):

Raak de tab aan om het stilstaande beeld af te spelen.

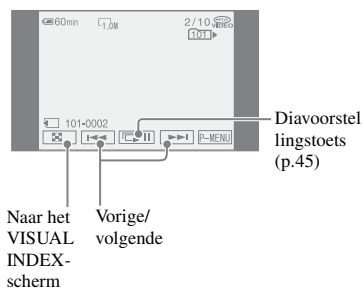

#### Het volume aanpassen

Raak → [VOLUME] aan en regel het volume met / .

- Als u [VOLUME] niet vindt in , raakt u [SETUP] aan (p.62).

#### De disc afspelen op andere DVD-apparaten

Zie pagina 52.

# Funcities voor opnemen/afspelen

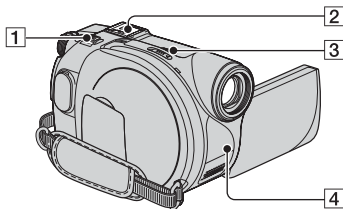

DCR-DVD304E/DVD305E/  
DVD755E:

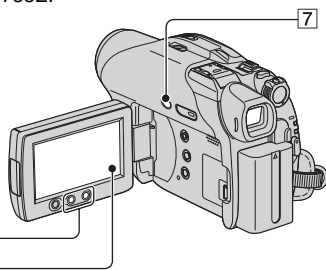

DCR-DVD205E/DVD705E:

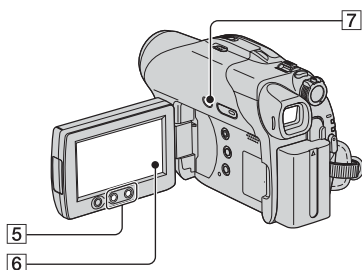

DCR-DVD105E/DVD605E:

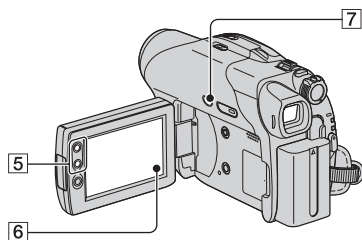

## Opnemen

### De zoomfunctie gebruiken..... [1] [5]

Als u de motorzoomknop [1] voorzichtig draait, kunt u langzaam in- en uitzoomen op het onderwerp. Draai de motorzoomknop verder voor een snellere zoombeweging.

**Grotere weergavehoek:**  
(breed)

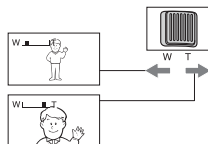

**Kleine weergavehoek:**  
(Tele-opname)

- Haal uw vinger niet ineens van de motorzoomknop [1], omdat mogelijk het geluid van de knopverplaatsing wordt opgenomen.
- U kunt de zoomsnelheid niet aanpassen met de zoomtoetsen [5] op de rand van het LCD-scherm.
- Voor een goede scherpstelling is de minimale afstand tussen de camcorder en het onderwerp ongeveer 1 cm voor groothoekopnamen en ongeveer 80 cm voor tele-opnamen.
- U kunt [DIGITAL ZOOM] (p.70) instellen als u grotere zoomwaarden dan de volgende wilt gebruiken:

(optische zoom)

DCR-DVD105E/DVD605E 20 ×

DCR-DVD205E/DVD304E/  
DVD305E/DVD705E/  
DVD755E 12 ×

### Geluid met meer nadruk opnemen (5.1-surround-geluid) (voor de DCR-DVD304E/DVD305E/DVD755E) [2]



De camcorder is voorzien van Dolby Digital 5.1 Creator voor het opnemen van 5.1-surround-geluid. Luister naar realistisch geluid wanneer u de disc afspeelt op apparaten die 5.1-surround-geluid ondersteunen.

## Wanneer u 5.1-surround-geluid wilt opnemen, moet u de meegeleverde surroundmicrofoon aansluiten op de camcorder. Als u dat niet doet, wordt 2-kanaals geluid opgenomen.

- De 5.1ch verschijnt op het scherm tijdens het opnemen/afspelen van 5.1-kanaals geluid. Wanneer u afspeelt op de camcorder, wordt 5.1-kanaals geluid geconverteerd naar 2-kanaals geluid.

Dolby Digital 5.1 Creator, 5.1-surround-geluid  Verklarende woordenlijst (p.142)

## Opnemen met de meegeleverde microfoon

Bevestig de meegeleverde ECM-L100 surroundmicrofoon stevig op de Active Interface Shoe  van de camcorder in de richting van de pijl.

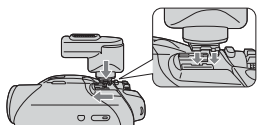





Als de microfoon correct is aangesloten op de camcorder, verschijnt 5.1ch op het scherm.

U verwijdert de microfoon door deze tegen de richting van de pijl in te schuiven, zoals in de afbeelding hierboven.

- Houd de camcorder niet vast bij de microfoon. Dit kan een storing veroorzaken.
- Aangezien elke meegeleverde microfoon in de fabriek wordt afgestemd op een specifieke camcorder, kan een andere microfoon van hetzelfde model niet goed 5.1-surround-geluid opnemen op uw camcorder.
- Als de meegeleverde microfoon is verloren of beschadigd, neemt u contact op met uw Sony-leverancier of de plaatselijke, door Sony erkende onderhoudsdienst. U moet ook de camcorder bij ons achterlaten zodat we de nieuwe of gerepareerde microfoon kunnen afstemmen.



## Opnemen in een donkere omgeving (NightShot plus)

.....  **3**  
Zet de NIGHTSHOT PLUS-schakelaar  op ON. (  en ["NIGHTSHOT PLUS"] worden weergegeven.)

- Met de functie Super NightShot plus kunt u beelden helderder opnemen (p.69). Met de functie Color Slow Shutter kunt u beelden in schemerlicht helderder opnemen (p.69).
- Voor de functies NightShot plus en Super NightShot plus wordt infraroodlicht gebruikt. Daarom mag u de infraroodpoort  niet bedekken met uw vingers of andere voorwerpen.
- Verwijder de voorzetlens (optioneel).
- Pas de scherpstelling handmatig aan ([FOCUS], p.68) als er moeilijk automatisch kan worden scherpgesteld.
- Gebruik deze functies niet in een heldere omgeving. Dit kan een storing veroorzaken.

## De belichting voor onderwerpen met tegenlicht aanpassen (BACK LIGHT)

.....  **7**

Als u de belichting voor onderwerpen met tegenlicht wilt aanpassen, drukt u op BACK LIGHT  om  weer te geven. Druk nogmaals op BACK LIGHT om de tegenlichtfunctie te annuleren.

## Het brandpunt richten op een onderwerp dat zich niet in het midden bevindt .....

 **6**  
Zie [SPOTFOCUS] op pagina 68.

## De belichting vastleggen voor het geselecteerde onderwerp .....

 **6**  
Zie [SPOTMETER] op pagina 66.

## Functies voor opnamen/afspelen (Vervolg)

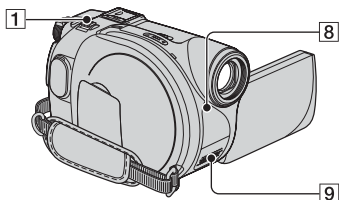

DCR-DVD304E/DVD305E/DVD755E:

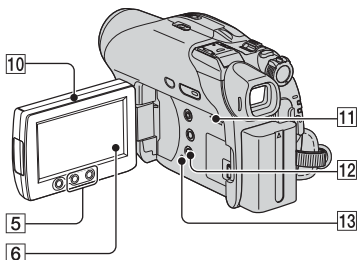

DCR-DVD205E/DVD705E:

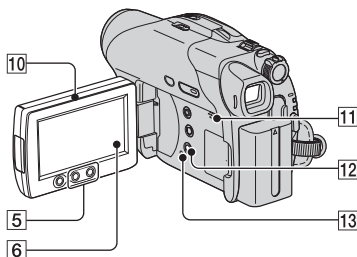

DCR-DVD105E/DVD605E:

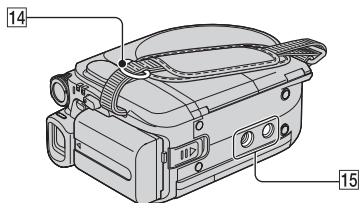
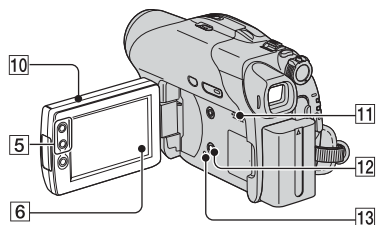

### Opnemen in spiegelstand ..... 10

Open het LCD-scherm 10 90 graden ten opzichte van de camcorder (1) en draai het vervolgens 180 graden in de richting van de lens (2).

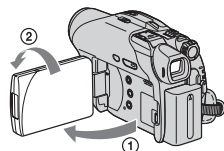

- Er verschijnt een spiegelbeeld van het onderwerp op het LCD-scherm, maar het beeld wordt normaal opgenomen.
- Tijdens het opnemen in spiegelstand wordt het beeld niet weergegeven in de beeldzoeker.

### Speciale effecten toevoegen ..... 6

Zie  BEELD PROG. op pagina 73.

### Een statief gebruiken ..... 15

Bevestig het statief (optioneel: de schroef mag niet langer zijn dan 5,5 mm) met een statiefschroef op het bevestigingspunt voor het statief 15.

### De schouderband bevestigen ..... 14

Bevestig de schouderband (optioneel) voor de camcorder aan het bevestigingssoog voor de schouderband.



## Afspelen

### Weergavezoom gebruiken ..... 1 5

U kunt beelden vergroten van ongeveer 1,1 tot 5 keer het oorspronkelijke formaat.

U kunt het vergrotingsniveau aanpassen met de motorzoomknop 1 of de zoomtoetsen 5 naast het LCD-scherm.



- 1 Speel het beeld af dat u wilt vergroten.
- 2 Vergroot het beeld met T (tele-opname). Er wordt een kader weergegeven op het LCD-scherm.
- 3 Raak het kader aan op het punt dat u wilt weergeven in het midden van het LCD-scherm.
- 4 Pas de vergroting aan met W (groothoekopname)/T (tele-opname).

Als u de bewerking wilt annuleren, raakt u [END] aan.

- U kunt de zoomsnelheid niet aanpassen met de zoomtoetsen 5 op de rand van het LCD-scherm.

### Een reeks van stilstaande beelden afspelen (Diavoorstelling) ..... 6

Raak  aan in het scherm voor het afspelen van stilstaande beelden. De diavoorstelling wordt gestart vanaf het geselecteerde beeld.

Raak  aan om de diavoorstelling te stoppen. Raak  nogmaals aan om de voorstelling opnieuw te starten.

- Raak  aan als u de diavoorstelling doorlopend wilt afspelen. De standaardinstelling is [AAN] (doorlopend afspelen).
- Tijdens het afspelen van een diavoorstelling kunt u de functie Weergavezoom niet gebruiken.

## Opnemen/afspelen

### De resterende acculading controleren ..... 12

Zet de POWER-schakelaar op OFF (CHG) en druk op DISP/BATT INFO 12. Als u één keer op deze knop drukt, wordt BATTERY INFO ongeveer zeven seconden

op het scherm weergegeven. Als u de maximale weergavetijd van 20 seconden wilt toepassen, drukt u op de knop terwijl BATTERY INFO op het scherm staat.

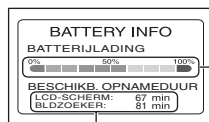

Resterende accu-duur (bij benadering)

Opnamecapaciteit (bij benadering)

### Het bevestigingsgeluid voor een bewerking uitschakelen..... 6

Zie [PIEPTOON] op pagina 79.

### De instellingen herstellen (RESET).. 13

Druk op RESET 13 om alle instellingen te herstellen, inclusief de datum en tijd. (Aangepaste configuratie-items in het persoonlijke menu worden niet hersteld.)

### Overige onderdelen en functies

#### 9 Ingebouwde stereomicrofoon

Als een externe microfoon (meegeleverd of optioneel) is aangesloten, krijgt deze de voorkeur boven de internemicrofoon (voor DCR-DVD304E/DVD305E/DVD755E) (p.98).

#### 8 Afstandsbedieningssensor (voor de DCR-DVD304E/DVD305E/DVD755E)

Richt de afstandsbediening (p.49) op de afstandsbedieningssensor om de camcorder te bedienen.

#### 11 Luidspreker

Tijdens het afspelen wordt het geluid weergegeven via de luidspreker.

- Zie pagina 41 voor meer informatie over het aanpassen van het volume.



# De laatste scène controleren/verwijderen (Controleren/Verwijderen controleren)

U kunt de laatst opgenomen scène controleren of verwijderen.

**U kunt deze niet verwijderen als:**

- u de disc hebt verwijderd;
- u de nieuwe films of stilstaande beelden hebt opgenomen.

## De laatste scène bekijken (Controleren)

- 1 Verschuif de **POWER**-schakelaar om het lampje  (Film) of  (Stilstaand) in te schakelen, en raak  aan.

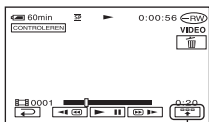

De laatste scène wordt afgespeeld.

Film



Raak aan om de volgende functietoetsen weer te geven.

 : Terugkeren naar het begin van de weergegeven film.

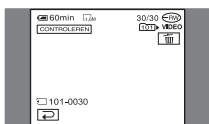

 /  : Het volume regelen

Stilstaand beeld



## Terugkeren naar opname

Raak  aan.

- De cameragegevens (zoals opnamedatum en omstandigheden) worden niet weergegeven.
- Bij het controleren van stilstaande beelden die continu zijn opgenomen (p.71) kunt u door de beelden bladeren met  / .

## De laatste scène verwijderen (Verwijderen controleren)



Als u de gecontroleerde scène niet wilt behouden, kunt u deze rechtstreeks verwijderen. Volg de procedure voor het verwijderen van stilstaande beelden die zijn opgenomen op een "Memory Stick Duo", tot u de stap bereikt waarbij u de voeding moet uitschakelen nadat het opnemen is beëindigd (voor de DCR-DVD304E/DVD305E/DVD755E).

**Gegevens die zijn opgenomen op een DVD-R kunnen niet worden verwijderd.**

- 1 Druk tijdens het controleren op .

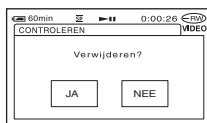

## 2 Raak [JA] aan.

- Verwijderde scènes kunnen niet worden teruggehaald.
- U kunt alleen de laatst opgenomen scène verwijderen. Als  grijs is gemarkeerd, kunt u de scène niet verwijderen omdat:
  - de laatst opgenomen scène al is verwijderd;
  - u een film of stilstaand beeld hebt opgenomen onmiddellijk na het afspelen van de scène.
- Als u stilstaande beelden verwijdert die continu zijn opgenomen (p.71), worden alle beelden tegelijk verwijderd. Als u beelden opneemt op een DVD-RW (VR-modus) of een "Memory Stick Duo" (voor de DCR-DVD304E/DVD305E/DVD755E) kunt u een specifiek stilstaand beeld verwijderen (p.85, 86).

# Aanduidingen die worden weergegeven tijdens het opnemen/afspelen

( ) is een referentiepagina.

De aanduidingen die tijdens het opnemen worden weergegeven, worden niet opgenomen.

## Films opnemen

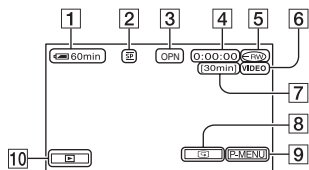

- 1 Resterende accuduur (bij benadering) (45)
- 2 Opnamemodus (HQ / SP / LP) (76)
- 3 Opnamestatus ([STBY] (wachtstand) / [OPN] (opnemen))
- 4 Teller (uur: minuut: seconde)
- 5 Disc type (12)
- 6 Opname-indeling voor DVD-RW (12)
- 7 Resterende opnameduur voor film (bij benadering) (79)
- 8 Controletoets (46)
- 9 Toets voor persoonlijk menu (62)

## Films weergeven

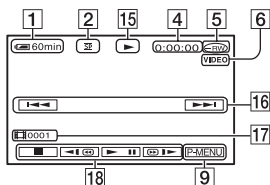

- 15 Afspeelmodus
- 16 Toets Vorige/volgende (34, 41)
- 17 Scènenummer
- 18 Videobedieningstoetsen (34, 41)

## Stilstaande beelden opnemen

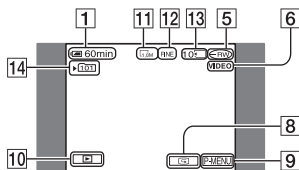

- 10 PLAY/EDIT-toets
- 11 Beeldformaat (72) (voor de DCR-DVD205E/DVD304E/DVD305E/DVD705E/DVD755E)
- 12 Kwaliteit ([FINE] / [STD]) (72)
- 13 Het aantal stilstaande beelden dat u kunt opnemen en de opnamemedia (voor de DCR-DVD304E/DVD305E/DVD755E)
- 14 Opnamemap (alleen voor de "Memory Stick Duo")\* (voor de DCR-DVD304E/DVD305E/DVD755E)

\* Wanneer nodig worden automatisch nieuwe mappen gemaakt voor de stilstaande beelden die u opneemt op de "Memory Stick Duo".

## Stilstaande beelden weergeven

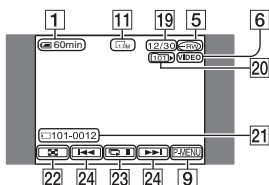

- 19 Aantal afgespeelde stilstaande beelden / Totaalaantal opgenomen stilstaande beelden
- 20 Weergavemap (alleen voor de "Memory Stick Duo") (voor de DCR-DVD304E/DVD305E/DVD755E)
- 21 Bestandsnaam
- 22 VISUAL INDEX-toets (35, 41)
- 23 Diavoorstellingstoets (45)
- 24 Toets Vorige/volgende (35, 41)

# Aanduidingen die worden weergegeven tijdens het opnemen/afspelen (Vervolg)

## Aanduidingen op het LCD-scherm en de beeldzoeker

De volgende aanduidingen worden weergegeven wanneer u configuratie-items wijzigt, en tijdens het opnemen of afspelen.

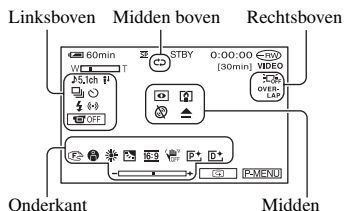

### Linksboven

Aanduiding	Betekenis
	5.1-surround opnemen/afspelen (42)
	Opnemen met zelfontspanner (69)
	Doorlopende foto-opname/Afwisselende opname (71)
	Flitser (68)
	MICR.NIVEAU laag (77)
	LCD-scherm uit (74)

### Midden boven

Aanduiding	Betekenis
	Diavoorstelling herhalen (45)

### Rechtsboven

Aanduiding	Betekenis
	Fader (73)
	LCD-achtergrondverlichting uit (22)

( ) is een referentiepagina.

## Midden

Aanduiding	Betekenis
	NightShot plus (43)
	Super NightShot plus (69)
	Color Slow Shutter (69)
	PictBridge-aansluiting (96)
	Waarschuwing (123)

## Onderkant

Aanduiding	Betekenis
	Beeldeffect (74)
	Digitaal effect (74)
	Handmatig scherpstellen (68)
	BELICHT.PROG (66)
	Tegenlicht (43)
	Witbalans (67)
	BR.BLD.SEL. (28,70)
	SteadyShot uit (71)
	Flexibele spotmeter (66)/Belichting (67)

## GEGEVENS CODE tijdens opname

De opnamedatum en -tijd worden automatisch opgenomen op de disc en de "Memory Stick Duo" (DCR-DVD304E/DVD305E/DVD755E). Ze worden niet weergegeven tijdens het opnemen. U kunt deze gegevens echter als [GEGEVENS CODE] controleren tijdens het afspelen (p.78). U kunt de opnamedatum en -tijd weergeven op een DVD-apparaat, etc. (p.56, [SUBTTL.DATUM], p.80).

# Afstandsbediening (DCR-DVD304E/DVD305E/DVD755E)

Verwijder het isolatieniveau voordat u de afstandsbediening gebruikt.

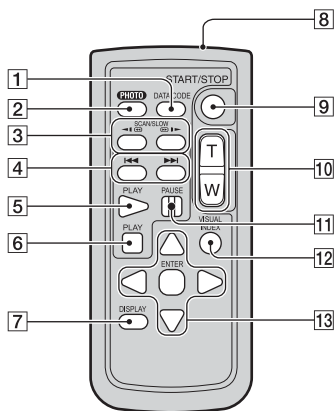
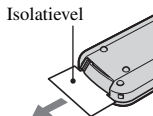

## 1 DATA CODE (p.78)

Als u tijdens het afspelen op deze toets drukt, worden de datum/tijd of gegevens over de camera-instellingen van de opgenomen beelden weergegeven (p.78).

## 2 PHOTO (p.33, 38)

Als u op deze toets drukt, wordt het beeld dat op het scherm wordt weergegeven, opgenomen als stilstaand beeld.

## 3 SCAN/SLOW (p.34, 41)

## 4 ◀◀ ▶▶ (Vorige/volgende) (p.34, 35, 41)

## 5 PLAY (p.34, 41)

## 6 STOP (p.34, 41)

## 7 DISPLAY (p.23)

## 8 Zender

## 9 START/STOP (p.32, 38)

## 10 Motorzoomknop (p.42, 45)

## 11 PAUSE (p.34, 41)

## 12 VISUAL INDEX (p.34, 41)

Als u tijdens het afspelen op deze toets drukt, wordt een VISUAL INDEX-scherm weergegeven.

## 13 ◀ / ▶ / ▲ / ▼ / ENTER

Als u op een willekeurige toets drukt, verschijnt een oranje kader op het LCD-scherm. Selecteer een toets of een item met ◀ / ▶ / ▲ / ▼, en druk op ENTER om te openen.

- Richt de afstandsbediening op de afstandsbedieningssensor om de camcorder te bedienen (p.45).
- Als u een bepaalde tijd geen opdrachten verzendt met de afstandsbediening, verdwijnt het oranje kader. Wanneer u nogmaals op ◀ / ▶ / ▲ / ▼ of ENTER drukt, wordt het kader opnieuw weergegeven op de laatste positie.
- Zie pagina 137 voor meer informatie over het vervangen van de accu.

# Beeld afspelen op een televisie

Sluit de camcorder op de ingang van een televisie of videorecorder aan met de A/V-kabel **1** of de A/V-kabel met S VIDEO **2**. Sluit de camcorder hierbij op het stopcontact aan met de meegeleverde netspanningsadapter (p.17). Raadpleeg ook de documentatie bij de apparaten die u wilt aansluiten.

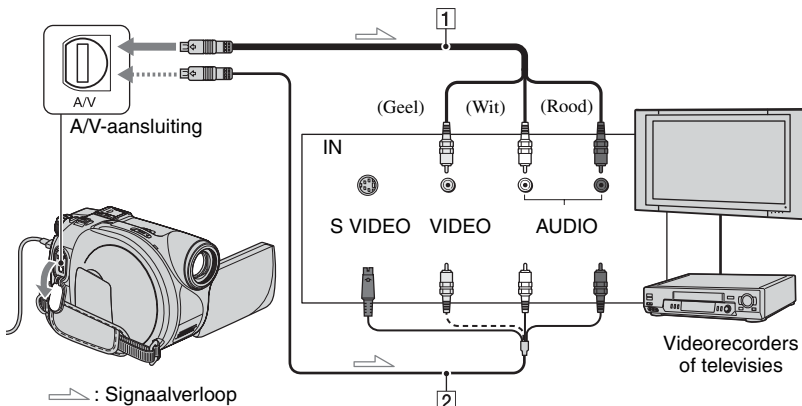

## **1** A/V-kabel (meegeleverd)

Sluit aan op de ingang van het andere apparaat.

## **2** A/V-kabel met S VIDEO (optioneel)

Wanneer u een ander apparaat verbindt via de S VIDEO-aansluiting, is de weergavekwaliteit beter dan bij het gebruik van een A/V-kabel als u een A/V-kabel met S VIDEO (optioneel) gebruikt. Sluit de witte en rode stekkers (linker- en rechtergeluidskanaal) en de S VIDEO-stekker (S VIDEO-kanaal) van de A/V-kabel met S VIDEO (optioneel) aan. De gele stekker hebt u niet nodig. Als u alleen de S VIDEO-aansluiting gebruikt, is geen geluid hoorbaar.

## Als de televisie is aangesloten op een videorecorder

Sluit de camcorder aan op de lijningang van de videorecorder. Als de videorecorder een keuzeschakelaar voor de ingang heeft, stelt u deze in op LINE (VIDEO 1, VIDEO 2, enzovoort).

## De breedte-/hoogteverhouding instellen op basis van de aangesloten televisie (16:9/4:3) (voor de DCR-DVD205E/DVD304E/DVD305E/DVD705E/DVD755E)

Selecteer de instelling op basis van de breedte-/hoogteverhouding van de televisie waarop u de beelden wilt weergeven.

**1** Verschuif de POWER-schakelaar om de camcorder in te schakelen en druk op **▶** PLAY/EDIT.

**2** Raak **[P-MENU]** → **[SETUP]** → **[STANDRD INST]** → **[TV-TYPE]** → **[16:9]** of **[4:3]** → **[OK]** aan.

- Als u **[TV-TYPE]** instelt op **[4:3]**, kan de beeldkwaliteit verminderen. Bovendien kan het beeld trillen als de breedte-/hoogteverhouding van de opgenomen beelden wordt geschakeld tussen 16:9 (breed) en 4:3.

- Als u beelden die zijn opgenomen met een breedte-/hoogteverhouding van 16:9 (breed), afspeelt op een 4:3-televisie die 16:9 (breed) niet ondersteunt, stelt u [TV-TYPE] in op [4:3].

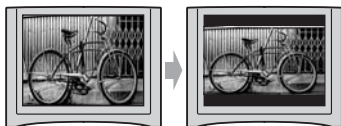

### Als u een mono-televisie hebt (als de televisie slechts één audio-ingang heeft)

Sluit de gele stekker van de A/V-kabel aan op de video-ingang, en sluit de witte (linkerkanaal) of rode stekker (rechterkanaal) aan op de audio-ingang van de televisie of videorecorder.

- U kunt de teller op het televisiescherm weergeven door [DISPLAY] in te stellen op [V-UIT/LCD] (p.79).

### Als de televisie/videorecorder een 21-polige verloopstekker (EUROCONNECTOR) heeft

Gebruik een 21-polige verloopstekker (optioneel) als u de beelden wilt bekijken.

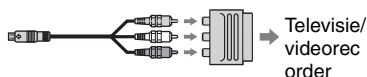

# De disc geschikt maken voor afspelen in DVD-apparaten of DVD-stations (finaliseren)

Door een opgenomen DVD te finaliseren maakt u deze geschikt voor afspelen in DVD-apparaten en DVD-stations van computers.

• **De afspeelcompatibiliteit wordt niet voor alle DVD-apparaten gegarandeerd.**

U kunt de volgende instellingen selecteren bij het finaliseren:

- Selecteer het type DVD-menu voor het weergeven van de discinhoud (zie pagina 55)\*.
- Maak een fotofilm om stilstaande beelden weer te geven (zie pagina 55)\*.
- Pas de discitels aan (zie pagina 55).

## Het DVD-type bepaalt de eigenschappen van het finaliseren.

Discs die moeten worden gefinaliseerd...



Discs die niet hoeven te worden gefinaliseerd...



Het disctype **DVD+RW** moet in de volgende gevallen worden gefinaliseerd:

- ① om de DVD-menu's of een fotofilm te maken;
- ② om afspelen in DVD-stations van computers mogelijk te maken;
- ③ wanneer niet veel materiaal is opgenomen (maximaal 5 minuten in HQ-modus, maximaal 8 minuten in SP-modus en maximaal 15 minuten in LP-modus).

## Procedure

### Een disc voor het eerst afspelen in een DVD-apparaat (p.54)

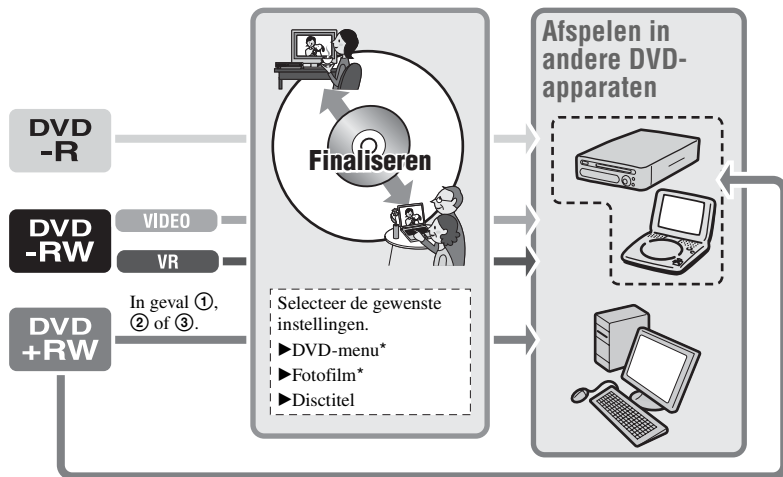





# De disc geschikt maken voor afspelen in DVD-apparaten of DVD-stations (finaliseren) (Vervolg)

## Disc finaliseren

- Het finaliseren duurt één tot drie minuten tot enkele uren. Hoe minder opnamemateriaal op de disc, hoe langer de tijd voor het finaliseren.
- Gebruik de netspanningsadapter als voedingsbron om te voorkomen dat de accu van de camcorder leegraakt tijdens het finaliseren.
- Bij dubbelzijdige discs moet u beide zijden van de disc finaliseren.

**1** Zet de camcorder op een stabiele ondergrond. Sluit de netspanningsadapter aan op de DC IN-aansluiting van de camcorder.

**2** Schakel de voeding in door de POWER-schakelaar te verschuiven.

**3** Plaats de disc die u wilt finaliseren.

**4** Raak **[P-MENU]** → **[FINALISEER]** aan.

Raak **[SET]** aan als u een van de volgende acties wilt uitvoeren:

- een DVD-menustijl selecteren (p.55);
- de fotofilmstelling wijzigen (p.55);
- De disc-titel wijzigen (p.55).

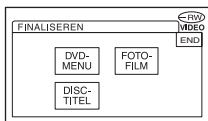

Ga naar stap 5 als u de disc wilt finaliseren met de volgende standaardinstellingen:

- DVD-menu: Stijl1
- Fotofilm: Fotofilm maken
- Disc-titel: Datum 1ste gebruik

DVD-menu, Fotofilm, Disc-titel   
 Verklarende woordenlijst (p.142, 143)

**5** Raak **[OK]** → **[JA]** → **[JA]** aan.

Het finaliseren wordt gestart.

- Tijdens het finaliseren mag u de camcorder niet blootstellen aan schokken of trillingen, en mag u de netspanningsadapter niet loskoppelen. Als u de netspanningsadapter moet loskoppelen, controleert u of de voeding van de camcorder is uitgeschakeld en koppelt u de adapter los nadat het lampje CHG (opladen) is gedoofd. Het finaliseren wordt opnieuw gestart als u de netspanningsadapter loskoppelt en de camcorder weer inschakelt. U kunt de disc pas verwijderen wanneer het finaliseren is voltooid.

**6** Raak **[OK]** aan wanneer **[Voltooid.]** verschijnt.

- Als u een DVD-R/DVD-RW (VIDEO-modus)/DVD+RW gebruikt, knippert in het opnamewachtscherm van de camcorder wanneer het finaliseren is voltooid. Haal de disc uit de camcorder.
- Als u het maken van een DVD-menu op DVD-R/DVD-RW (VIDEO-modus)/DVD+RW hebt geactiveerd, verschijnt het DVD-menu enkele seconden tijdens het finaliseren van de disc.
- Fotofilms kunnen niet worden weergegeven wanneer de DVD-R/DVD-RW (VIDEO-modus) zich in de camcorder bevindt.
- Nadat een disc is gefinaliseerd, worden de disc-indicator en de opname-indeling als volgt weergegeven:

DVD-R	
DVD-RW (VIDEO-modus)	
DVD-RW (VR-modus)	
DVD+RW	

## Een DVD-menustijl selecteren



- 1 Raak [DVD-MENU] aan.
- 2 Selecteer de gewenste stijl uit vier patroontypen. Gebruik hiervoor / .

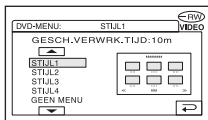

Selecteer [GEEN MENU] als u geen DVD-menu wilt maken.

- 3 Raak → [END] aan.

## Een fotofilminstelling wijzigen



- 1 Raak [FOTOFILM] aan.
  - 2 Raak [JA] aan.  
Selecteer [NEE] als u geen fotofilm wilt maken.
  - 3 Raak → [END] aan.
- Mogelijk duurt het finaliseren langer wanneer u een fotofilm maakt omdat de tijd die nodig is voor het maken van een fotofilm, afhankelijk is van het aantal stilstaande beelden dat is opgenomen op de disc.
  - U kunt stilstaande JPEG-beelden weergeven in een DVD-station van uw computer zonder dat u een fotofilm hoeft te maken (p.57).
  - In deze stap kunt u geen fotofilm op een DVD-RW (VR-modus) maken. Pas deze aan in het scherm BWRK (p.90).

## De disctitel wijzigen

- 1 Raak [DISCTITEL] aan.
- 2 Verwijder overbodige tekens door aan te raken.  
De gele cursor wordt verplaatst en de tekens worden verwijderd vanaf het einde.
- 3 Selecteer het type van een teken en raak het gewenste teken aan.

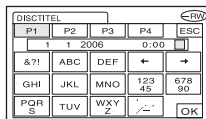

Verwijder een teken door aan te raken.  
Voeg een spatie in door aan te raken.

- 4 Raak aan bij het registreren van een teken om naar het volgende invoerpunt te gaan.
  - U kunt maximaal 20 tekens registreren.
- 5 Wanneer u alle gewenste tekens hebt ingevoerd, raakt u aan.  
De disctitel wordt gewijzigd in de titel die u hebt ingevoerd.
- 6 Raak [END] aan.
  - De maximumlengte van de titel is 20 tekens.
  - Als u een disctitel wijzigt die al is ingesteld door andere apparaten, worden alle tekens vanaf het 21e teken verwijderd.

# Een disc afspelen op DVD-apparaten, enzovoort

Een gefinaliseerde disc die is opgenomen met uw camcorder, kan worden afgespeeld op een DVD-apparaat, enzovoort (p.52). DVD+RW-discs kunnen worden afgespeeld zonder finaliseren.

- **Gebruik geen CD-adapter voor DVD's van 8 cm omdat deze defecten kan veroorzaken.**
- **Zorg dat een verticaal geplaatst DVD-apparaat is gemonteerd in de positie waar een disc horizontaal kan worden geplaatst.**

## Afspeelcompatibiliteit

De afspeelcompatibiliteit wordt niet voor alle DVD-apparaten gegarandeerd. Raadpleeg de documentatie bij het DVD-apparaat of neem contact op met de leverancier.

## 1 Plaats een disc in een DVD-apparaat.

## 2 Speel de disc af.

De afspeelprocedure is afhankelijk van het DVD-apparaat. Raadpleeg de documentatie bij het DVD-apparaat dat u gebruikt.

## Als u een DVD-menu hebt gemaakt



U kunt de gewenste scène in het menu selecteren.

Op het einde van alle films in het menu wordt een fotofilm weergegeven.

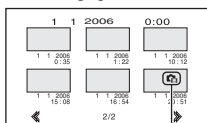

Fotofilm

- Bij sommige DVD-apparaten kan de disc niet worden afgespeeld, hapert de disc een ogenblik tussen de scènes of zijn niet alle functies beschikbaar.
- Stilstaande beelden worden afgespeeld als een fotofilm, waarbij de beelden elke 3 seconden worden gewisseld.
- DVD-apparaten die ondertitels ondersteunen, kunnen de opnamedatum en -tijd weergeven op de plaats waar normaal gesproken de ondertitels worden weergegeven p.80. Raadpleeg ook de documentatie bij het DVD-apparaat dat u gebruikt.

# Een disc afspelen op een computer waarin een DVD-station is geïnstalleerd

- Gebruik geen CD-adapter voor DVD's van 8 cm omdat deze defecten kan veroorzaken.
- U moet de disc altijd finaliseren, zelfs wanneer u een DVD+RW gebruikt (p.52). Als u dat niet doet, kan de werking worden verstoord.

## Films afspelen

Gebruik een DVD-station dat discs van 8 cm ondersteunt en zorg dat een DVD-afspeeltoepassing is geïnstalleerd op de computer.

---

**1** Plaats de gefinaliseerde disc in het DVD-station van de computer.

---

**2** Speel de disc af via een DVD-afspeeltoepassing.

---

- Mogelijk kan de disc niet worden afgespeeld op bepaalde computers. Raadpleeg de documentatie bij de computer voor meer informatie.
- U kunt geen films afspelen of bewerken die zijn gekopieerd van de disc naar de vaste schijf van uw computer. Raadpleeg de handleiding "Eerste kennismaking" op de meegeleverde CD-ROM voor informatie over het importeren van films (voor de DCR-DVD305E/DVD755E).

## Stilstaande beelden afspelen

Stilstaande beelden die zijn opgeslagen op de disc, worden weergegeven als JPEG-beelden. Voorzichtig: aangezien u bij deze actie de oorspronkelijke gegevens op de disc gebruikt, is het mogelijk dat u per ongeluk de oorspronkelijke gegevens verwijdert of wijzigt.

---

**1** Plaats de gefinaliseerde disc in een DVD-station van de computer.

---

**2** Klik op [Start] → [My Computer].

U kunt ook dubbelklikken op het bureaubladpictogram [My Computer].

---

**3** Klik met de rechtermuisknop op het DVD-station waarin u de disc hebt geplaatst, en klik op [Open].

---

**4** Dubbelklik op [DCIM] → [100MSDCF].

---

**5** Dubbelklik op het bestand dat u wilt weergeven.

Het geselecteerde stilstaande beeld verschijnt op het scherm.

---

## Een disc afspelen op een computer waarin een DVD-station is geïnstalleerd (Vervolg)

**De datum waarop de disc voor het eerst is gebruikt, is opgenomen in de volumegegevens van de disc.**

<bijvoorbeeld>

als de disc voor het eerst is gebruikt op 1 januari  
2006 om 18 h:

2006\_01\_01\_06H00M\_PM

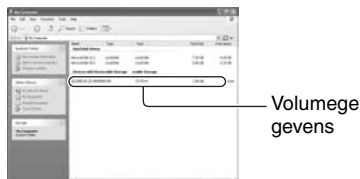

**De beelden worden opgeslagen in de volgende mappen op de disc.**

### ■ Films

DVD-R/DVD-RW(VIDEO-modus)/DVD+RW:

Map VIDEO\_TS

DVD-RW (VR-modus):

Map DVD\_RTAV

### ■ Stilstaande beelden

Map DCIM\100MSDCF

<bijvoorbeeld>

De gegevensmap voor DVD-R/DVD-RW's  
(VIDEO-modus)/DVD+RW's in Windows XP:



# Extra scènes opnemen nadat de disc is gefinaliseerd



Als er nog vrije ruimte beschikbaar is op een gefinaliseerde DVD-RW (VIDEO-modus)/DVD+RW, kunt u extra materiaal opnemen door de volgende procedure uit te voeren.

**Als u een gefinaliseerde DVD-RW (VR-modus) gebruikt, kunt u extra materiaal opnemen op de disc zonder extra stappen uit te voeren.**

- Gebruik de netspanningsadapter als voedingsbron om te voorkomen dat de accu van de camcorder leegraakt tijdens het gebruik.
- Tijdens het gebruik mag u de camcorder niet blootstellen aan schokken of trillingen, en mag u de netspanningsadapter niet loskoppelen.
- Als tijdens het finaliseren een DVD-menu en een fotofilm zijn gemaakt, worden deze verwijderd.
- Bij dubbelzijdige discs moet u de volgende procedures uitvoeren voor beide zijden.

## Als u een DVD-RW (VIDEO-modus) gebruikt (Finaliseren ongedaan maken)

**1** Sluit de netspanningsadapter aan op de DC IN-aansluiting van de camcorder en sluit vervolgens het netsnoer aan op het stopcontact.

**2** Verschuif de POWER-schakelaar om de camcorder in te schakelen.

**3** Plaats de gefinaliseerde disc in de camcorder.

**4** Raak → [SETUP] aan.

**5** Voor de DCR-DVD105E/DVD205E/DVD605E/DVD705E:  
Raak DISC INST.  
→ [DISC INST.] aan.

Voor de DCR-DVD304E/DVD305E/DVD755E:

Raak MEDIA INST.  
→ [DISC INST.] aan.

**6** Raak [JA] → [JA] aan, en raak aan wanneer [Voltooid.] verschijnt.

## Als u een DVD+RW gebruikt

Als u een fotofilm of een DVD-menu hebt gemaakt bij het finaliseren (p.55), moet u de volgende stappen uitvoeren.

**1** Sluit de netspanningsadapter aan op de DC IN-aansluiting van de camcorder en sluit vervolgens het netsnoer aan op het stopcontact.

**2** Verschuif de POWER-schakelaar om de camcorder in te schakelen.

**3** Plaats de gefinaliseerde disc in de camcorder.

Als u extra scènes opneemt, verschijnt een bevestigingsvenster.



**4** Raak [JA] → [JA] aan.

[Voltooid.] verschijnt en u keert terug naar het opnamescherm.

# Alle scènes op de disc verwijderen (Formatteren)



Als u een opgenomen disc formateert, wordt de disc weer een nieuwe disc die u opnieuw kunt gebruiken. Hierbij worden alle gegevens verwijderd die op de disc zijn opgenomen. Bij het formatteren wordt de oorspronkelijke opnamecapaciteit van de disc hersteld.

- **DVD-R's kunnen niet worden geformateerd. Bij dit type moet u de disc vervangen door een nieuwe.**

## Een gefinaliseerde disc formatteren

	Het finaliseren van de disc wordt ongedaan gemaakt. U moet de disc opnieuw finaliseren als u deze wilt afspelen in een DVD-apparaat.
	Bij het formatteren van een gefinaliseerde disc worden alle beelden verwijderd. Het pictogram  of  verschijnt op het scherm maar u hoeft de disc niet te finaliseren om deze te kunnen weergeven in een DVD-apparaat.*

\* U moet de disc finaliseren als u een DVD-menu of een fotofilm wilt gebruiken op een DVD+RW (p.52).

- Gebruik de netspanningsadapter als voedingsbron om te voorkomen dat de accu van de camcorder leegraakt tijdens het formatteren.
- Tijdens het formatteren mag u de camcorder niet blootstellen aan schokken of trillingen, en mag u de netspanningsadapter niet loskoppelen.
- Bij dubbelzijdige discs moet u beide zijden formatteren.

**1** Sluit de netspanningsadapter aan op de DC IN-aansluiting van de camcorder en sluit vervolgens het netsnoer aan op het stopcontact.

**2** Verschuif de POWER-schakelaar om de camcorder in te schakelen.

**3** Plaats de disc die u wilt formatteren in de camcorder.

**4** Voor de DCR-DVD105E/DVD205E/DVD605E/DVD705E:

Raak **[P-MENU]** → **[FORMAT]** aan.

Voor de DCR-DVD304E/DVD305E/DVD755E:

Raak **[P-MENU]** → **[] FORMAT]** aan.

■ **DVD-RW**

Selecteer een opname-indeling en formateer de disc. Ga door naar stap 5.

■ **DVD+RW**

Selecteer de breedte-/hoogteverhouding van het opnamebeeld en formateer de disc. Ga door naar stap 6.

**5** Selecteer de opname-indeling voor een DVD-RW, raak **[OK]** aan en ga door naar stap 7.



- Zie pagina 12 voor meer informatie over opname-indelingen.

**6** Selecteer de breedte-/hoogteverhouding van het opnamebeeld (**[16:9 BREED]** of **[4:3]**) voor DVD+RW en raak **[OK]** aan.

- Zie pagina 26 voor meer informatie over de breedte-/hoogteverhouding.



---

## **7 Raak [JA] → [JA] aan, en raak OK aan wanneer [Voltooid.] verschijnt.**

---

- De breedte-/hoogteverhouding die u voor de film hebt ingesteld in stap **6** voor de DVD+RW, kan niet worden gewijzigd. Als u de breedte-/hoogteverhouding wilt wijzigen, moet u de disc opnieuw formatteren.
- Tijdens het gebruik van Easy Handycam (p.30) verschijnt het scherm uit stap **5** niet, zelfs niet als u een DVD-RW in de camcorder plaatst. Ga door naar stap **7**.
- Een disc die is beveiligd in andere apparaten, kan niet worden geformatteerd. Hef de beveiliging op in het oorspronkelijke apparaat en formatteer de disc.

# De configuratie-items gebruiken

- 1 Schuif de POWER-schakelaar in de richting van de pijl om het overeenkomstige lampje in te schakelen.

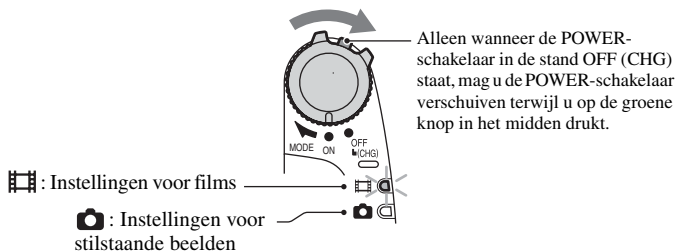

Wanneer u afspelinstellingen selecteert, kunt u op PLAY/EDIT drukken om naar het afspeelscherm te gaan.

- 2 Raak het LCD-scherm aan om het configuratie-item te selecteren.

Items die niet beschikbaar zijn, worden grijs weergegeven.

## ■ De snelkoppelingen van het persoonlijke menu gebruiken

Snelkoppelingen voor configuratie-items die u vaak gebruikt, worden toegevoegd aan het persoonlijke menu.

- U kunt het persoonlijke menu naar wens aanpassen (p.81).

- ① Raak aan.

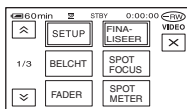

- ② Raak het gewenste configuratie-item aan.

Als het gewenste configuratie-item niet wordt weergegeven op het scherm, raakt u / aan totdat het wordt weergegeven.

- ③ Selecteer de gewenste instelling en raak aan.

## ■ Configuratie-items wijzigen

U kunt configuratie-items aanpassen die niet aan het persoonlijke menu zijn toegevoegd.

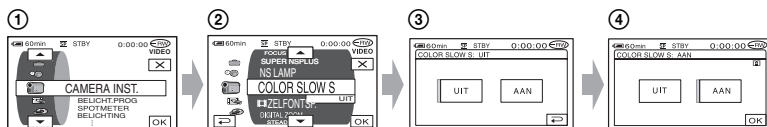

- ① Raak [P-MENU] → [SETUP] aan.
- ② Selecteer het gewenste configuratie-item.  
Raak [▲]/[▼] aan om het item te selecteren en raak [OK] aan. (Het proces in stap ③ is hetzelfde als het proces in stap ②.)
- ③ Selecteer het gewenste item.
  - U kunt het item ook direct aanraken om dit te selecteren.
- ④ Pas het item aan.  
Nadat u de instellingen hebt gewijzigd, raakt u [OK] → [X] (sluiten) aan om het configuratiescherm te verbergen.  
Als u de wijzigingen in de instellingen niet wilt opslaan, raakt u [↵] aan om terug te keren naar het vorige scherm.

## ■ De configuratie-items wijzigen tijdens het gebruik van Easy Handycam

[P-MENU] wordt niet weergegeven tijdens het gebruik van Easy Handycam (p.30).

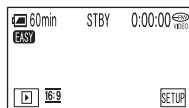

- ① Raak [SETUP] aan.  
De beschikbare configuratie-items worden weergegeven.
- ② Selecteer het gewenste item.
- ③ Pas het item aan.  
Raak [OK] aan nadat u het item hebt ingesteld.  
Raak [↵] aan als u de instelling niet wilt opslaan.
  - Annuleer het gebruik van Easy Handycam (p.30) als u de configuratie-items voor de standaardwerking wilt wijzigen.

# Configuratie-items

De beschikbaarheid van de configuratie-items (●) is afhankelijk van de werkingsmodus.

De volgende instellingen worden automatisch geselecteerd tijdens het gebruik van Easy Handycam (p.30):



## CAMERA INST. (p.66)

BELICHT.PROG.	●	●	-	AUTO
SPOTMETER	●	●	-	AUTO
BELICHTING	●	●	-	AUTO
WITBALANS	●	●	-	AUTO
AUTO SLUITER	●	-	-	AAN
SPOTFOCUS	●	●	-	AUTO
FOCUS	●	●	-	AUTO
FLITS INST. *2	-	●	-	⚡ *1/UIT
SUPER NSPLUS	●	-	-	UIT
NS LAMP	●	●	-	AAN
COLOR SLOW S	●	-	-	UIT
📐 ZELFONTSP.	●	-	-	UIT
■ ZELFONTSP.	-	●	-	UIT
DIGITAL ZOOM	●	-	-	UIT
BR.BLD.SEL. *3	●	-	-	4:3
STEADYSHOT	●	-	-	AAN

## STILST INST. (p.71)

■ BURST *4	-	●	-	UIT
■ KWALITEIT	-	●	-	FIJN
■ BEELDFORM. *4	-	●	-	●
NUMMER BEST.	-	●	-	_ *1

## BEELD PROG. (p.73)

FADER	●	-	-	UIT
DIG EFFECT	●	-	-	UIT
B EFFECT	●	-	-	UIT
OPN.REGELING *5	-	-	●	-
USB SELECT. *5	-	-	●	_ *7
DEMOFUNCTIE	●	-	-	AAN

## DISC INST. \*6 / MEDIA INST. \*2 (p.75)

FORMAT *6 / 📀 FORMAT *2	●	●	●	●
FINALISEREN	●	●	●	●
UNFINALIZE	●	●	●	-
DISCTITEL	●	●	●	-
⏪ FORMAT *2	-	●	●	●

**STANDRD INST** (p.76)

OPNAMESTAND	●	-	-	SP
STILST MEDIA *2	-	●	-	●*1
VOLUME	-	-	●	●*1
MEERK GELUID	-	-	●	UIT
MICR.NIVEAU *4	●	-	-	NORMAAL
SUR MONITOR *2	●	-	-	-
LCD/BZ INST.	●	●	●	-/NORMAAL/-/ NORMAAL/-*1
TV-TYPE *4	●	●	●	_*1
USB-SNELHEID *5	-	-	●	AUTO
GEGEVENS CODE	-	-	●	DATE/TIME
WEERGEVEN	-	-	●	_*1
FILM WRG.	-	-	●	_*1
RESTANT	●	-	-	AUTO
EXTERNE CTRL *2	●	●	●	AAN
PIEPTOON	●	●	●	●*1
DISPLAY	●	●	●	LCD
DRAAI SETUP	●	●	●	_*1
AUTOM. UIT	●	●	●	5 min
SUBTTL.DATUM	●	-	-	_*1
KALIBRATIE	-	-	●	-

**TIJD/LANGU.** (p.80)

KLOK INSTEL.	●	●	●	●*1
GEBIED INST.	●	●	●	_*1
ZOMERTIJD	●	●	●	_*1
LANGUAGE	●	●	●	_*1

\*1 De instellingswaarden die van kracht waren vóór het gebruik van Easy Handycam blijven behouden.

\*2 DCR-DVD304E/DVD305E/DVD755E

\*3 DCR-DVD105E/DVD605E

\*4 DCR-DVD205E/DVD304E/DVD305E/DVD705E/DVD755E

\*5 DCR-DVD305E/DVD755E

\*6 DCR-DVD105E/DVD205E/DVD605E/DVD705E

\*7 [USB SELECT.] verschijnt automatisch als de camcorder via een USB-kabel is aangesloten op een computer of een ander apparaat.

## CAMERA INST.

**Instellingen waarmee u de camcorder kunt aanpassen aan de opnameomstandigheden (BELICHTING/WITBALANS/STEADYSHOT, enzovoort).**

De standaardinstellingen zijn aangeduid met ►. De aanduidingen tussen haakjes worden weergegeven als de items zijn geselecteerd. **Zie pagina 62 voor meer informatie over het selecteren van configuratie-items.**

### BELICHT.PROG.

U kunt beelden op efficiënte wijze opnemen in verschillende omstandigheden met de functie BELICHT.PROG.

#### ► AUTO

Selecteer deze optie om beelden automatisch op te nemen zonder de functie [BELICHT.PROG].

#### SPOTLIGHT\* (☺)



Selecteer deze optie om te voorkomen dat gezichten er bleek uitzien bij felle belichting.

#### PORTRET (portretprogramma) (👤)



Selecteer deze optie om het onderwerp, zoals personen of bloemen, naar voren te halen en een zachte, diffuse achtergrond te maken.

#### SPORT\* (sportles) (🏃)



Selecteer deze optie om cameratrillingen bij het opnemen van snel bewegende onderwerpen te beperken.

#### STRAND&SKI\* (🏖️)



Selecteer deze optie om te voorkomen dat gezichten er te donker uitzien onder fel of gereflecteerd licht, zoals op het strand in de zomer of bij de wintersport in de sneeuw.

#### ZONSON MAAN\*\* (☾)



Selecteer deze optie om de sfeer van bepaalde situaties, zoals een zonsopgang, buitenopnamen 's nachts of vuurwerk, vast te leggen.

#### LANDSCHAP\*\* (🏞️)



Selecteer deze optie om onderwerpen op afstand duidelijk op te nemen. Met deze instelling voorkomt u dat de camera scherpstelt op het glas of de tralies voor de ramen die zich tussen de camcorder en het onderwerp bevinden.

- Items met één 3fn sterretje (\*) kunnen worden aangepast om niet scherp te stellen op onderwerpen die dichtbij zijn. Items met twee sterretjes (\*\*) kunnen worden aangepast om scherp te stellen op onderwerpen die ver weg zijn.
- De instelling wordt teruggezet op [AUTO] wanneer u de POWER-schakelaar langer dan 12 uur op OFF (CHG) laat staan.

### SPOTMETER (flexibele spotmeter)

U kunt de belichting aanpassen en vastleggen voor het onderwerp, zodat het onderwerp wordt opgenomen met de meest geschikte helderheid, zelfs als er een scherp contrast is tussen het onderwerp en de achtergrond, zoals bij personen in de spotlight op het toneel.

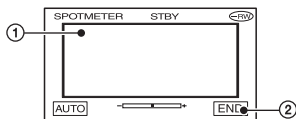

- ① Bepaal waar u de scherpstelling wilt aanpassen en vastleggen, en raak dit punt aan op het scherm.  
←→ wordt weergegeven.
- ② Raak [END] aan.

Als u de instelling wilt terugzetten op automatische belichting, raakt u [AUTO] → [END] aan.

- Als u [SPOTMETER] instelt, wordt [BELICHTING] automatisch ingesteld op [HANDMATIG].

- De instelling wordt teruggezet op [AUTO] wanneer u de POWER-schakelaar langer dan 12 uur op OFF (CHG) laat staan.

## BELICHTING

U kunt de helderheid van een beeld handmatig vastleggen. Als u bijvoorbeeld op een heldere dag binnen opneemt, kunt u voorkomen dat er schaduw van het tegenlicht valt op personen naast het raam door de belichting vast te leggen op de muur van de kamer.

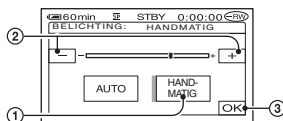

- 1 Raak [HANDMATIG] aan.  
↔ wordt weergegeven.
- 2 Pas de belichting aan door  $\left[ \frac{-}{+} \right]$  aan te raken.
- 3 Raak [OK] aan.

Als u de instelling wilt terugzetten op automatische belichting, raakt u [AUTO] → [OK] aan.

- Als u het LCD-scherm 180 graden draait en het sluit met het venster naar buiten gericht, kunt u [FADER] en [BELCHT] aanpassen terwijl u in de beeldzoeker kijkt (p.74).
- De instelling wordt teruggezet op [AUTO] wanneer u de POWER-schakelaar langer dan 12 uur op OFF (CHG) laat staan.

## WITBALANS (witbalans)

U kunt de kleurbalans aanpassen aan de helderheid van de opnameomgeving.

### ► AUTO

De witbalans wordt automatisch aangepast.

### BUITEN (☀)

De witbalans wordt aangepast aan de volgende opnamecondities:

- buitenopnamen
- nachtopnamen, neonverlichting en vuurwerk
- zonsopgang/-ondergang
- overdag, met tl-verlichting

### BINNEN (☾)

De witbalans wordt aangepast aan de volgende opnamecondities:

- binnenopnamen
- in feestruimten met snel wisselende belichtingsomstandigheden
- onder videolampen zoals in een studio, of onder natriumlampen of gekleurde gloeilampen

### EEN DRUK (📷)

De witbalans wordt aangepast aan het omgevingslicht.

- 1 Raak [EEN DRUK] aan.
- 2 Vul het scherm met een wit object, zoals een vel papier, met dezelfde lichtomstandigheden als waarmee u het onderwerp wilt opnemen.
- 3 Raak [📷] aan.

📷 knippert snel. Als de witbalans is aangepast en opgeslagen in het geheugen, knippert de aanduiding niet meer.

- Richt de camcorder op een wit voorwerp terwijl 📷 snel knippert.
  - 📷 knippert langzaam als de witbalans niet kan worden ingesteld.
  - 📷 blijft knipperen, zelfs als u [OK] hebt aangeraakt. Stel [WITBALANS] in op [AUTO].
- Wanneer u de accu vervangt terwijl [AUTO] is geselecteerd, of als u de camcorder van buiten naar binnen neemt met vaste belichting, selecteert u [AUTO] en richt u de camcorder gedurende ongeveer 10 seconden op een wit voorwerp in de buurt voor een betere aanpassing van de kleurbalans.
  - Voer de procedure voor [EEN DRUK] nogmaals uit als u de instellingen voor [BELICHT.PROG] wijzigt, of als u de camcorder van buiten naar binnen neemt of omgekeerd terwijl [EEN DRUK] is ingeschakeld.
  - Onder witte of koelwitte tl-lampen stelt u [WITBALANS] in op [AUTO] of [EEN DRUK].
  - De instelling wordt teruggezet op [AUTO] wanneer u de POWER-schakelaar langer dan 12 uur op OFF (CHG) laat staan.

## AUTO SLUITER

Stel deze optie in op [AAN] (de standaardinstelling) om de elektronische sluitertijd automatisch te activeren voor het aanpassen van de sluitertijd wanneer u opneemt in heldere omstandigheden.

## SPOTFOCUS

U kunt het brandpunt selecteren en richten op een onderwerp dat zich niet in het midden van het scherm bevindt.

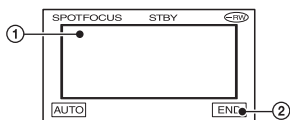

- 1 Raak het onderwerp aan op het scherm.  
☞ wordt weergegeven.
- 2 Raak [END] aan.

Als u automatisch wilt scherppstellen, raakt u [AUTO] → [END] aan in stap 1.

- Als u [SPOTFOCUS] instelt, wordt [FOCUS] automatisch ingesteld op [HANDMATIG].
- De instelling wordt teruggezet op [AUTO] wanneer u de POWER-schakelaar langer dan 12 uur op OFF (CHG) laat staan.

## FOCUS

U kunt handmatig scherppstellen. Selecteer deze optie als u gericht wilt scherppstellen op een bepaald onderwerp.



- 1 Raak [HANDMATIG] aan.  
☞ wordt weergegeven.
- 2 Raak (scherppstellen op dichtbijgelegen onderwerpen) / (scherppstellen op verafgelegen onderwerpen) aan om scherp te stellen.  
☞ wordt weergegeven als u niet verder kunt scherppstellen op dichtbijgelegen onderwerpen, en wordt weergegeven als u niet verder kunt scherppstellen op verafgelegen onderwerpen.
- 3 Raak aan.

Als u automatisch wilt scherppstellen, raakt u [AUTO] → aan in stap 1.

- Het is eenvoudiger om scherp te stellen op het onderwerp door de motorzoomknop naar T (tele-opnamen) te draaien om de scherppstelling aan te passen en deze knop vervolgens naar W (groothoek) te draaien om de zoomfunctie aan te passen voor de opname. Wanneer u een onderwerp van dichtbij wilt opnemen, draait u de motorzoomknop naar W (groothoek) en past u vervolgens de scherppstelling aan.
- Voor een goede scherppstelling is de minimale afstand tussen de camcorder en het onderwerp ongeveer 1 cm voor groothoekopnamen en ongeveer 80 cm voor tele-opnamen.
- De instelling wordt teruggezet op [AUTO] wanneer u de POWER-schakelaar langer dan 12 uur op OFF (CHG) laat staan.

## FLITS INST. (DCR-DVD304E/ DVD305E/DVD755E)

U kunt deze functie instellen als u een externe flitser (optioneel) gebruikt die compatibel is met de camcorder.

Sluit de externe flitser aan op de Active Interface Shoe (p.98).

## ■ FLITSFUNCTIE

### ▶ AAN

De flitser wordt voor elke opname gebruikt.

### AAN

De flitser wordt gebruikt om het rode-ogeneffect te reduceren.

### AUTO

De camcorder bepaalt automatisch of de flitser moet worden gebruikt.

### AUTO

De camcorder bepaalt automatisch of de flitser moet worden gebruikt om het rode-ogeneffect te reduceren.

- Als de flitser het rode-ogeneffect niet kan reduceren, kunt u alleen [AAN] of [AUTO] selecteren.
- De instelling wordt teruggezet op [AAN] wanneer u de POWER-schakelaar langer dan 12 uur op OFF (CHG) laat staan.



## ■ FLITSNIVEAU

### HOOG (⚡+)

Hiermee wordt het flitsniveau verhoogd.

### ► NORMAAL (⚡)

### LAAG (⚡-)

Hiermee wordt het flitsniveau verlaagd.

- De instelling wordt teruggezet op [NORMAAL] wanneer u de POWER-schakelaar langer dan 12 uur op OFF (CHG) laat staan.

## SUPER NSPLUS (Super NightShot plus)

In een donkere omgeving kunt u beelden opnemen met maximaal 16 keer de gevoeligheid van NightShot plus. Stel [SUPER NSPLUS] in op [AAN] met de NIGHTSHOT PLUS-schakelaar op ON.  en ["SUPER NSPLUS"] worden op het scherm weergegeven en knipperen. Als u de instelling wilt annuleren, stelt u [SUPER NSPLUS] in op [UIT].

- Gebruik NightShot plus en [SUPER NSPLUS] niet in een helderverlichte omgeving. Dit kan een storing veroorzaken.
- Bedek de infraroodpoort niet met uw vingers of andere voorwerpen (p.43).
- Verwijder de voorzetlens (optioneel).
- Pas de scherpstelling handmatig aan ([FOCUS], p.68) als er moeilijk automatisch kan worden scherpgesteld.
- De sluitertijd van de camcorder wordt gewijzigd afhankelijk van de helderheid. Op dit moment kan de beweging van het beeld worden vertraagd.

## NS LAMP (NightShot plus Light)

U kunt helderdere beelden opnemen met behulp van de lamp die infraroodlicht uitstraalt tijdens het gebruik van NightShot plus. De standaardinstelling is [AAN].

- Bedek de infraroodpoort niet met uw vingers of andere voorwerpen (p.43).
- Verwijder de voorzetlens (optioneel).
- De maximale opnameafstand met [NS LAMP] is ongeveer 3 meter.

## COLOR SLOW S (Color Slow Shutter)

U kunt een beeld helderder opnemen in kleur, zelfs in een donkere omgeving.

Stel [COLOR SLOW S] in op [AAN].  en [COLOR SLOW SHUTTER] worden op het scherm weergegeven en knipperen.

Als u [COLOR SLOW S] wilt annuleren, raakt u [UIT] aan.

- Pas de scherpstelling handmatig aan ([FOCUS], p.68) als er moeilijk automatisch kan worden scherpgesteld.
- De sluitertijd van de camcorder wordt gewijzigd afhankelijk van de helderheid. Op dit moment kan de beweging van het beeld worden vertraagd.

## ZELFONTSP.

De zelfontspanner begint een film op te nemen na ongeveer 10 seconden.

Druk op START/STOP wanneer  ZELFONTSP.] is ingesteld op [AAN] (☺).

Raak [HERST.] aan als u het aftellen wilt annuleren.

Als u de zelfontspanner wilt annuleren, selecteert u [UIT].

- U kunt de zelfontspanner ook gebruiken met START/STOP op de afstandsbediening (p.49) (voor de DCR-DVD304E/DVD305E/DVD755E).

## ZELFONTSP.

De zelfontspanner begint een stilstaand beeld op te nemen na ongeveer 10 seconden.

Druk op PHOTO wanneer  ZELFONTSP.] is ingesteld op [AAN] (☺). Raak [HERST.] aan als u het aftellen wilt annuleren.

Als u de zelfontspanner wilt annuleren, selecteert u [UIT].

- U kunt de zelfontspanner ook gebruiken met PHOTO op de afstandsbediening (p.49) (voor de DCR-DVD304E/DVD305E/DVD755E).

## DIGITAL ZOOM

U kunt het maximale zoomniveau selecteren als u grotere zoomwaarden dan de volgende optische zoomwaarden wilt gebruiken:

	(optische zoom)
DCR-DVD105E/DVD605E	20 ×
DCR-DVD205E/DVD304E/ DVD305E/DVD705E/ DVD755E	12 ×

Houd rekening met het volgende wanneer u opneemt op een disc: de beeldkwaliteit vermindert als u de digitale zoomfunctie gebruikt.

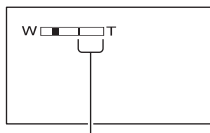

De rechterkant van de zoombalk toont het digitale zoombereik. Het zoombereik wordt weergegeven als u het zoomniveau selecteert.

### Voor de DCR-DVD105E/DVD605E

#### ▶ UIT

Zoomen tot maximaal 20 × wordt optisch uitgevoerd.

#### 40 ×

Zoomen tot maximaal 20 × wordt optisch uitgevoerd en daarna wordt zoomen tot maximaal 40 × digitaal uitgevoerd.

#### 800 ×

Zoomen tot maximaal 20 × wordt optisch uitgevoerd en daarna wordt zoomen tot maximaal 800 × digitaal uitgevoerd.

### Voor de DCR-DVD205E/DVD304E/DVD305E/ DVD705E/DVD755E

#### ▶ UIT

Zoomen tot maximaal 12 × wordt optisch uitgevoerd.

#### 24 ×

Zoomen tot maximaal 12 × wordt optisch uitgevoerd en daarna wordt zoomen tot maximaal 24 × digitaal uitgevoerd.

#### 800 ×

Zoomen tot maximaal 12 × wordt optisch uitgevoerd en daarna wordt zoomen tot maximaal 800 × digitaal uitgevoerd.

## BR. BLD. SEL. (DCR-DVD105E/ DVD605E)

U kunt een beeld opnemen met een verhouding die is aangepast aan het scherm waarop u het beeld wilt weergeven.

#### ▶ 4:3

Standaardinstelling (voor het opnemen van beelden die worden afgespeeld op een 4:3-televisie).

#### 16:9 BREED

Voor het opnemen van beelden die worden afgespeeld op het volledige scherm van een 16:9-breedbeeldtelevisie.

Bij weergave op het LCD-scherm of in de beeldzoeker met [16:9 BREED] geselecteerd.

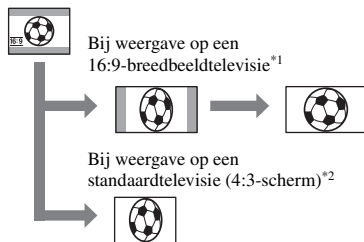

\*1 Wanneer op een televisie met 16:9-scherm wordt overgeschakeld op volledig scherm, wordt het beeld met de juiste verhouding weergegeven op het televisiescherm.

\*2 Wanneer u afspeelt in de televisiemodus (4:3-scherm), is het beeld mogelijk smaller. Wanneer u afspeelt in de breedbeeldmodus, wordt het beeld weergegeven zoals op het LCD-scherm of in de beeldzoeker.

- In de volgende gevallen kunt u de breedte-/hoogteverhouding niet wijzigen:
  - tijdens het opnemen van een film;
  - wanneer [DIG EFFECT] is ingesteld op [OUDE FILM] (p.74).
- Mogelijk is de beschikbare opnameduur korter in de volgende situaties:
  - wanneer u schakelt tussen 16:9 (breed) en 4:3 terwijl u opneemt op een DVD-R/DVD-RW (VIDEO-modus);
  - wanneer u [OPNAMESTAND] wijzigt (p.76) met een DVD-R/DVD-RW (VIDEO-modus)/DVD+RW in de camcorder terwijl 4:3 is geselecteerd.

Als u beelden afspeelt op een DVD-speler of -recorder, moet u er rekening mee houden dat de weergave van beelden op het televisiescherm afhankelijk is van de speler. Raadpleeg de documentatie bij de apparaten die u gebruikt voor meer informatie.

## STEADYSHOT

U kunt beelden opnemen met [STEADYSHOT] (de standaardinstelling is [AAN]). Stel [STEADYSHOT] in op [UIT] (  ) als u een statief of de voorzetlens (optioneel) gebruikt.

## STILST INST.

### Instellingen voor stilstaande beelden (BURST/KWALITEIT/BEELDFORM., enzovoort)

De standaardinstellingen zijn aangeduid met ►. De aanduidingen tussen haakjes worden weergegeven als de items zijn geselecteerd. **Zie pagina 62 voor meer informatie over het selecteren van configuratie-items.**

#### BURST (DCR-DVD205E/DVD304E/DVD305E/DVD705E/DVD755E)

U kunt verschillende stilstaande beelden   3fn voor   3fn opnemen als u op PHOTO drukt.

#### ► UIT



Selecteer deze optie als u niet doorlopend opneemt.

#### NORMAAL ( )

Met deze instelling worden doorlopend beelden opgenomen met intervallen van ongeveer 0,5 seconde. Maximum aantal beelden dat kan worden opgenomen:

1,0M (  ): 8 beelden

VGA (0,3M) (  ): 21 beelden

 0,7M (  ): 8 beelden

#### BEL KOPPLN ( )

Met deze instelling worden achtereenvolgens 3 beelden opgenomen met verschillende belichtingen met intervallen van ongeveer 0,5 seconde. U kunt de 3 beelden vergelijken en een beeld selecteren dat met de beste belichting is opgenomen.

- De flitser werkt niet tijdens doorlopend opnemen.
- Het maximum aantal beelden wordt opgenomen in de stand voor de zelfontspanner of wanneer u de afstandsbediening gebruikt (voor de DCR-DVD304E/DVD305E/DVD755E).
- Afhankelijk van het beeldformaat en de resterende capaciteit van de disc of de "Memory Stick Duo" (voor de DCR-DVD304E/DVD305E/DVD755E) kunt u mogelijk niet het maximum aantal beelden doorlopend opnemen.
- [BEL KOPPLN] werkt niet als er op de disc of de "Memory Stick Duo" (voor de DCR-DVD304E/DVD305E/DVD755E) ruimte voor minder dan 3 beelden beschikbaar is.

- Doorlopend opnemen van beelden op de disc duurt langer dan normaal opnemen. Neem het volgende stilstaande beeld op wanneer de schuifbalkaanduiding (||||) verschijnt en het ACCESS-lampje is gedoofd.

## KWALITEIT



### ▶ FIJN (FINE)

Met deze instelling worden stilstaande beelden opgenomen met fijne beeldkwaliteit.

### STANDAARD (STD)

Met deze instelling worden stilstaande beelden opgenomen met standaardbeeldkwaliteit.

## De grootte van stilstaande beelden (in kB, bij benadering)

	1,0M 	 0,7M	VGA (0,3M) 
FIJN (FINE)	500	380	150
STANDAARD (STD)	210	160	60







## BEELDFORM. (DCR-DVD205E/ DVD304E/DVD305E/DVD705E/ DVD755E)

### ▶ 1,0M



Met deze instelling worden stilstaande beelden duidelijk opgenomen.

### VGA (0,3M)

Met deze instelling kunt u het maximum aantal beelden opnemen.

- Als u de verhouding van de beelden wijzigt in 16:9, wordt het beeldformaat gewijzigd in [ 0,7M] () (p.28).
- De verschillende beeldformaten hebben het volgende aantal pixels:  
1,0M: 1152x864  
VGA (0,3M) : 640x480  
 0,7M : 1152x648
- Het beeldformaat van de DCR-DVD105E/ DVD605E is ingesteld op [VGA (0,3M)] ()









## Aantal stilstaande beelden dat kan worden opgenomen op een "Memory Stick Duo" (bij benadering) (Voor de DCR-DVD304E/DVD305E/ DVD755E)

	1,0M 	 0,7M	VGA (0,3M) 
16 MB	30 74	40 96	96 240
32 MB	61 150	81 190	190 485
64 MB	120 300	160 390	390 980
128 MB	245 600	325 780	780 1970
256 MB	445 1000	590 1400	1400 3550
512 MB	900 2050	1200 2850	2850 7200
1 GB	1800 4200	2450 5900	5900 14500
2 GB	3750 8600	5000 12000	12000 30000

Boven: [FIJN] / Onder: [STANDAARD]

- Als u de "Memory Stick Duo" van Sony Corporation gebruikt. Het aantal stilstaande beelden dat kan worden opgenomen, verschilt afhankelijk van de opnameomgeving.

## Aantal stilstaande beelden dat kan worden opgenomen op een disc (bij benadering)

	1,0M 	 0,7M	VGA (0,3M) 
 DVD-R	2150 4100	2750 5100	5100 8100
 DVD-RW 	2250 4300	2850 5400	5400 8600
 DVD-RW 	2250 4300	2900 5400	5400 8600
 DVD+RW	1650 2600	1950 2950	2950 3800

Boven: [FIJN] / Onder: [STANDAARD]

- De tabel bevat het geschatte aantal. De waarden gelden voor enkelzijdige discs en moeten worden verdubbeld voor dubbelzijdige discs.

## NUMMER BEST.

### ► SERIE

Met deze instelling worden nummers op volgorde toegewezen aan bestanden, zelfs als de disc of de "Memory Stick Duo" (voor de DCR-DVD304E/DVD305E/DVD755E) wordt vervangen.

### HERSTEL

Met deze instelling wordt het bestandsnummer opnieuw ingesteld op 0001 als de disc of de "Memory Stick Duo" (voor de DCR-DVD304E/DVD305E/DVD755E) wordt vervangen.



## BEELD PROG.

Speciale effecten voor beelden of aanvullende functies voor opnamen/afspelen

(B EFFECT/DIG EFFECT, etc.)

De standaardinstellingen zijn aangeduid met ►. De aanduidingen tussen haakjes worden weergegeven als de items zijn geselecteerd. **Zie pagina 62 voor meer informatie over het selecteren van configuratie-items.**

## FADER

U kunt de volgende effecten toevoegen aan beelden die u op dit moment opneemt.

- 1 Selecteer het gewenste effect in de wachtstand (infaden) of tijdens het opnemen (uitfaden), en raak **[OK]** aan. Als u **[OVERLAP]** of **[OVERLOOP]** selecteert, wordt het beeld opgeslagen als een stilstaand beeld. (Het scherm wordt blauw terwijl het beeld wordt opgeslagen.)
- 2 Druk op **START/STOP**. De faderaanduiding stopt met knipperen en verdwijnt als het faden is voltooid.

Als u wilt annuleren voordat de bewerking is gestart, raakt u **[UIT]** aan in stap 1.

- U annuleert de instelling door nogmaals op **START/STOP** te drukken.



### FADER WIT



### FADER ZWART



### OVERLAP (alleen infaden)









### OVERLOOP (alleen infaden)



**De beeldzoeker gebruiken**







U kunt [BELCHT] en [FADER] aanpassen terwijl u de beeldzoeker gebruikt, door het LCD-scherm 180 graden te draaien en de sluiten met het venster naar buiten gericht.

- ① Controleer of het -lampje (Film) gaat branden.
- ② Trek de beeldzoeker naar buiten en sluit het LCD-scherm met het venster naar buiten gericht.  
 wordt weergegeven.
- ③ Raak  aan.  
[LCD uit?] wordt weergegeven op het scherm.
- ④ Raak [JA] aan.  
Het LCD-scherm wordt uitgeschakeld.
- ⑤ Raak het LCD-scherm aan terwijl u de weergave controleert in de beeldzoeker. [BELCHT], enzovoort worden weergegeven.
- ⑥ Raak de toets aan die u wilt instellen. [BELCHT] : Pas aan met  /  en raak  aan.  
[FADER] : Raak de toets herhaaldelijk aan om het gewenste effect te selecteren.  
 : Het LCD-scherm licht op.

Als u de toetsen wilt verbergen, raakt u  aan.

**DIG EFFECT (Digitaal effect)**

U kunt digitale effecten toevoegen aan de opnamen.  wordt weergegeven.

- ① Raak het gewenste effect aan.
- ② Als u [LUMINANTIE] selecteert, past u het effect aan met  /  en raakt u  aan.  
Het beeld dat wordt weergegeven wanneer u  aanraakt, wordt opgeslagen als stilstaand beeld.
- ③ Raak  aan.  
 wordt weergegeven.

Als u [DIG EFFECT] wilt annuleren, raakt u [UIT] aan in stap ①.

**LUMINANTIE (luminantietoets)**

Vervangt een lichter deel in een eerder opgenomen stilstaand beeld (zoals een persoon) door een film.

**OUDE FILM**

Voegt het effect van een oude film toe aan beelden.

De scène wordt opgenomen in de 16:9-modus (breed).

- Wanneer [OUDE FILM] is geselecteerd, kunt u de breedte-/hoogteverhouding niet wijzigen.

**B EFFECT (Beeldeffect)**

U kunt speciale effecten toevoegen aan een beeld tijdens het opnemen.  wordt weergegeven.

**► UIT**

De optie [B EFFECT] wordt niet gebruikt.

**SEPIA**

Het beeld wordt in sepia weergegeven.

**ZWART-WIT**

Het beeld wordt in zwart-wit weergegeven.

**PASTEL**

Het beeld wordt weergegeven als een lichte tekening in pastelkleuren.

**MOZAIEK**

Het beeld wordt weergegeven als een mozaïekpatroon.

**OPN. REGELING (DCR-DVD305E/ DVD755E)**

Zie pagina 94.

**USB SELECT. (DCR-DVD305E/ DVD755E)**

U kunt beelden weergeven op een computer als u de camcorder op de computer aansluit via de USB-kabel, of u kunt de camcorder op de PictBridge-printer aansluiten (p.96).

## COMPUTER

Selecteer deze optie wanneer u beelden op de disc weergeeft op een Windows-computer en de beelden met behulp van de meegeleverde software kopieert naar de computer.

### COMPUTER

Hiermee kopieert u stilstaande beelden in de "Memory Stick Duo".

## AFDRUKK.

Hiermee drukt u stilstaande beelden op de disc af op de PictBridge-printer.

### AFDRUKK.

Hiermee drukt u stilstaande beelden in de "Memory Stick Duo" af op de PictBridge-printer.

- In de volgende gevallen verschijnt automatisch [USB SELECT.] op het scherm:
  - wanneer u op  PLAY/EDIT drukt terwijl u de camcorder met behulp van de USB-kabel aansluit op een ander apparaat;
  - wanneer u de camcorder met behulp van de USB-kabel op het afspeelscherm aansluit op een ander apparaat.
- Zie de handleiding "Eerste kennismaking" op de meegeleverde CD-ROM voor meer informatie over het aansluiten van een computer.

## DEMOFUNCTIE

De standaardinstelling is [AAN], zodat u de demonstratie kunt bekijken ongeveer 10 minuten nadat u de POWER-schakelaar op  (Film) hebt gezet zonder dat u een disc of "Memory Stick Duo" (DCR-DVD304E/DVD305E/DVD755E) hebt geplaatst.

- In de volgende gevallen wordt de demonstratie onderbroken:
  - als u het venster aanraakt tijdens de demonstratie. (De demonstratie wordt na ongeveer 10 minuten opnieuw gestart.)
  - als u de OPEN-schakelaar voor de disclepel verschuift;
  - als u een "Memory Stick Duo" plaatst (DCR-DVD304E/DVD305E/DVD755E);
  - als u de POWER-schakelaar in de stand  (Stilstaand) zet;
  - als u de NIGHTSHOT PLUS-schakelaar in de stand ON zet (p.43).

## DISC INST.

(DCR-DVD105E/DVD205E/  
DVD605E/DVD705E) /

## MEDIA INST.

(DCR-DVD304E/DVD305E/  
DVD755E)

Instellingen voor discs en de  
"Memory Stick Duo"(FORMAT/  
FINALISEREN/UNFINALIZE, enzovoort)

Zie pagina 62 voor meer informatie over het selecteren van configuratie-items.

FORMAT (DCR-DVD105E/  
DVD205E/DVD605E/DVD705E)/  
 FORMAT (DCR-DVD304E/  
DVD305E/DVD755E)

Zie pagina 60.

## finaliseren

Zie pagina 52.

## UNFINALIZE

Zie pagina 59.

## DISCTITEL

U kunt elke disc een titel geven. Standaard wordt de datum waarop de disc voor het eerst is gebruikt, toegevoegd als disctitel.

Voer de disctitel in door stap **2** tot **5** uit te voeren in "De disctitel wijzigen" onder "De disc geschikt maken voor afspelen in DVD-apparaten of DVD-stations (Finaliseren)" (p.55).

Als u het bewerken van de titel wilt annuleren, raakt u [ANNUL.] aan.

 **DISC INST. (DCR-DVD105E/  
DVD205E/DVD605E/DVD705E) /**

 **MEDIA INST. (DCR-DVD304E/  
DVD305E/DVD755E) (vervolg)**

## **FORMAT (DCR-DVD304E/ DVD305E/DVD755E)**

Als u een "Memory Stick Duo" formateert, worden alle gegevens verwijderd.

- ① Formateer de "Memory Stick Duo" door [JA] → [JA] aan te raken.
  - ② Raak  aan wanneer [Voltooid.] verschijnt.
- Zelfs stilstaande beelden die met andere apparaten zijn beveiligd tegen per ongeluk verwijderen, worden verwijderd.
  - Voer de volgende handelingen niet uit wanneer [Uitvoeren...] op het scherm wordt weergegeven.
    - gebruik van de POWER-schakelaar of -toetsen
    - verwijderen van de "Memory Stick Duo"

## **STANDRD INST**

**Instellingen voor het opnemen op een disc of andere algemene instellingen (OPNAMESTAND/LCD/BZ INST./USB-SNELHEID, enzovoort).**

De standaardinstellingen zijn aangeduid met ►. De aanduidingen tussen haakjes worden weergegeven als het item is geselecteerd. **Zie pagina 62 voor meer informatie over het selecteren van configuratie-items.**

## **OPNAMESTAND**

Er zijn drie niveaus beschikbaar voor de beeldkwaliteit van een film:

### **HQ ( )**

Hiermee neemt u op in de stand voor hoge kwaliteit. De max. opnameduur is 20 min (bij benadering).

### **► SP ( )**

Hiermee neemt u op in de stand voor standaardkwaliteit. De max. opnameduur is 30 min (bij benadering).

### **LP ( )**

Hiermee neemt u op in de stand voor extra opnameduur. De max. opnameduur is 60 min (bij benadering).

- **De tijd tussen haakjes geeft de geschatte opnameduur weer wanneer u alleen een film opneemt op een enkelzijdige disc. Wanneer u opneemt op een dubbelzijdige disc, moet u deze waarde verdubbelen.**
- **De camcorder is voorzien van een VBR-coderingssysteem (p.13). Dit betekent dat de beschikbare opnameduur kan verminderen als u een voorwerp opneemt dat snel beweegt. VBR  Verklarende woordenlijst (p.143)**
- Als u opneemt in de stand LP, kan de kwaliteit van scènes verminderen, of kunnen scènes met snelle bewegingen blokkruis vertonen bij het afspelen van de disc.

## **STILST.MEDIA (DCR-DVD304E/ DVD305E/DVD755E)**

Zie pagina 33, 39.

## **VOLUME**

Zie pagina 41.



## MEERK GELUID

U kunt selecteren of u geluid dat op andere apparaten is opgenomen, wilt afspelen met dubbel geluidsspoor of met stereogeluid.

### ► STEREO

Selecteer deze optie om af te spelen met het eerste en tweede geluidsspoor (of stereogeluid).

1

Selecteer deze optie om af te spelen met het eerste geluidsspoor of het geluid van het linkerkanaal.

2

Selecteer deze optie om af te spelen met het tweede geluidsspoor of het geluid van het rechterkanaal.

- De instelling wordt teruggezet op [STEREO] wanneer u de POWER-schakelaar langer dan 12 uur op OFF (CHG) laat staan.

## MICR.NIVEAU (DCR-DVD205E/ DVD304E/DVD305E/DVD705E/ DVD755E)

U kunt het microfoonniveau voor geluidsopnamen selecteren.

Selecteer [LAAG] wanneer u interessant en krachtig geluid wilt opnemen, bijvoorbeeld in een concertzaal.

### ► NORMAAL

Met deze optie worden verschillende surround-geluiden opgenomen en geconverteerd naar hetzelfde niveau.

### LAAG (¶↓)

Met deze optie wordt surround-geluid ongewijzigd opgenomen. Deze instelling is niet geschikt voor het opnemen van gesprekken.

- De instelling wordt teruggezet op [NORMAAL] wanneer u de POWER-schakelaar langer dan 12 uur op OFF (CHG) laat staan.

## SUR MONITOR (DCR-DVD304E/ DVD305E/DVD755E)

In 5.1-modus kunt u de positie van de geluidsbron weergeven.

## LCD/BZ INST.

Het opgenomen beeld wordt niet beïnvloed wanneer u deze instelling wijzigt.

### ■ LCD HELDER

U kunt de helderheid van het LCD-scherm aanpassen.

- ① Pas de helderheid aan met  $\square$  /  $\square$  .
- ② Raak  $\square$  aan.

### ■ NIV. AV. LCD

U kunt de helderheid van de achtergrondverlichting van het LCD-scherm aanpassen.

### ► NORMAAL

Standaardhelderheid.

### LICHT

Het LCD-scherm helderder maken.

- Wanneer u de netspanningsadapter gebruikt als voedingsbron, wordt [LICHT] automatisch geselecteerd voor de instelling.
- Wanneer u [LICHT] selecteert, wordt de levensduur van de accu enigszins verminderd tijdens opnamen.

### ■ LCD KLEUR

U kunt de kleur op het LCD-scherm aanpassen met  $\square$  /  $\square$  .



Fletser

Feller

### ■ LICHT BZ

U kunt de helderheid van de beeldzoeker aanpassen.

### ► NORMAAL

Standaardhelderheid.

### LICHT

Het scherm van de beeldzoeker helderder maken.

- Wanneer u de camcorder aansluit op de netspanningsadapter, wordt [LICHT] automatisch geselecteerd voor de instelling.
- Wanneer u [LICHT] selecteert, wordt de levensduur van de accu enigszins verminderd tijdens opnamen.

**BREEDBEELD (voor de DCR-DVD105E/DVD605E)/BREEDBLD BZ (voor de DCR-DVD205E/DVD304E/DVD305E/DVD705E/DVD755E)**

U kunt aangeven hoe een beeld met een breedte-/hoogteverhouding van 16:9 (breed) wordt weergegeven in de beeldzoeker.

**▶ LETTERBOX**

Normale instelling (standaard schermtype)

**SAMENDRUKK. (Samendrukken)**

Met deze optie wordt het beeld verticaal vergroot als u geen zwarte strepen boven en onderaan wenst bij een breedte-/hoogteverhouding van 16:9 (breed).

- Als u de POWER-schakelaar kunt instellen op (Stilstaand), wordt [BREEDBEELD] of [BREEDBLD BZ] niet weergegeven.

**TV-TYPE (DCR-DVD205E/DVD304E/DVD305E/DVD705E/DVD755E)**

Zie pagina 50.

**USB-SNELHEID (DCR-DVD305E/DVD755E)**

U kunt de snelheid selecteren voor de overdracht van gegevens naar uw computer.

**▶ AUTO**

Met deze optie worden gegevens verzonden met automatisch schakelen tussen Hi-Speed USB- (USB 2.0) en USB1.1-snelheid (maximale snelheid).

**MAX.SNELH.**

Met deze optie worden gegevens verzonden met USB1.1-snelheid (maximale snelheid).

**GEGEVENS CODE**

Tijdens het afspelen kunt u de gegevens controleren die automatisch zijn opgenomen (gegevenscode).

**▶ UIT**

De gegevenscode wordt niet weergegeven.

**DATUM/TIJD**

Met deze optie worden de datum en tijd van opgenomen beelden weergegeven.

**CAMERA GEGEV.**

Met deze optie worden gegevens over de camera-instellingen van opgenomen beelden weergegeven.

**DATUM/TIJD**

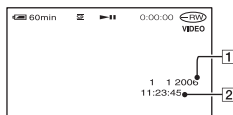

- 1 Datum
- 2 Tijd

**CAMERA GEGEV.**

Film

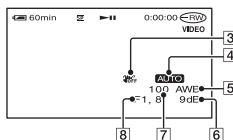

Stilstaand beeld

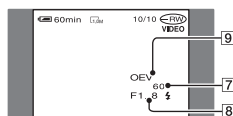

- 3 SteadyShot uit
- 4 Belichting
- 5 Witbalans
- 6 Gevoeligheid
- 7 Sluittertijd
- 8 Diafragma
- 9 Belichtingswaarde

- wordt weergegeven voor een beeld dat met de flitser is opgenomen.
- Als de camcorder is aangesloten op een televisie, wordt de gegevenscode weergegeven op het televisiescherm.
- De aanduiding schakelt tussen de volgende waarden wanneer u op GEGEVENS CODE drukt op de afstandsbediening: DATUM/TIJD → CAMERAGEGEV. → UIT (geen aanduiding) (voor de DCR-DVD304E/DVD305E/DVD755E).

- Afhankelijk van de conditie van de disc worden balken [---:---] weergegeven.
- De instelling wordt teruggezet op [UIT] wanneer u de POWER-schakelaar langer dan 12 uur op OFF (CHG) laat staan.

## WEERGEVEN

U kunt het aantal miniatures selecteren dat wordt weergegeven in het VISUAL INDEX-scherm.

Miniatuur  Verklarende woordenlijst (p.143)

### ► ZOOMLINK

Gebruik de zoomknop van de camcorder om het aantal miniatures (6 of 12) te wijzigen.\*

### 6BEELDEN

Met deze optie worden miniatures van 6 beelden weergegeven.

### 12BLDN

Met deze optie worden miniatures van 12 beelden weergegeven.

\* U kunt de zoomknoppen op de rand van het LCD-scherm of op de afstandsbediening gebruiken (voor de DCR-DVD304E/DVD305E/DVD755E).

## FILM WRG.

Aangezien de standaardinstelling [AAN] is, worden de eerste vijf seconden van elke film op het scherm op volgorde afgespeeld wanneer u de tab  in het VISUAL INDEX-scherm selecteert.

- Stel de optie in op [UIT] als u de acculading wilt sparen.
- Het afspelen van de film wordt gestopt nadat deze vijf keer is herhaald.

## RESTANT

### ► AUTO

Met deze optie wordt de aanduiding voor de resterende discduur ongeveer 8 seconden weergegeven in de volgende gevallen:

- als de camcorder de resterende capaciteit van de disc detecteert met de POWER-schakelaar ingesteld op  (Film);

- als u op DISP/BATT INFO drukt om de aanduiding weer te geven met de POWER-schakelaar ingesteld op  (Film);
- als de resterende opnameduur voor films minder dan 5 minuten is;
- als u begint op te nemen vanaf de lijningang (voor de DCR-DVD305E/DVD755E).

### AAN

Met deze optie wordt de aanduiding voor de resterende discduur altijd weergegeven.

## EXTERNE CTRL (Afstandsbediening) (DCR-DVD304E/DVD305E/DVD755E)

De standaardinstelling is [AAN], zodat u de meegeleverde afstandsbediening kunt gebruiken (p.49).

- Selecteer [UIT] om te voorkomen dat de camcorder reageert op een opdracht die met de afstandsbediening van een ander apparaat wordt verzonden.
- De instelling wordt teruggezet op [AAN] wanneer u de POWER-schakelaar langer dan 12 uur op OFF (CHG) laat staan.

## PIEPTOON

### ► AAN

U hoort een melodie wanneer u de opname start/stopt of het aanraakscherm gebruikt.

### UIT

De melodie wordt uitgeschakeld.

## DISPLAY

### ► LCD

Hiermee worden weergaven, zoals de teller, op het LCD-scherm en in de beeldzoeker weergegeven.

### V-UIT/LCD

Met deze optie wordt de weergave ook op het televisiescherm weergegeven.

**(KLOK INSTEL./GEBIED INST./  
LANGUAGE, enzovoort)****Zie pagina 62 voor meer informatie over  
het selecteren van configuratie-items.****DRAAI SETUP****► NORMAAL**

Selecteer deze optie om de configuratie-items naar beneden te schuiven door  aan te raken.

**TEGENGESTELD**

Selecteer deze optie om de configuratie-items naar boven te schuiven door  aan te raken.

**SUBTTL.DATUM**

Stel deze optie in op [AAN] (standaardinstelling) als u de opnamedatum en -tijd wilt weergeven wanneer u een disc afspeelt op een DVD-apparaat dat de weergave van ondertitels ondersteunt.

**AUTOM. UIT  
(Automatisch uitschakelen)****► 5min**

De camcorder wordt automatisch uitgeschakeld wanneer u de camcorder langer dan ongeveer 5 minuten niet gebruikt.

**NOOIT**

De camcorder wordt nooit automatisch uitgeschakeld.

- Als u de camcorder aansluit op het stopcontact, wordt [AUTOM. UIT] automatisch ingesteld op [NOOIT].

**KALIBRATIE**

Zie pagina 136.

**KLOK INSTEL.**

Zie pagina 24.

**GEBIED INST.**

U kunt een tijdsverschil aanpassen zonder de klok te stoppen.

Stel het plaatselijke gebied in met ▲/▼ als u de camcorder in het buitenland gebruikt.

Zie het gedeelte over tijdzones op pagina 129.

**ZOMERTIJD**

U kunt deze instelling wijzigen zonder de klok te stoppen.

Stel deze optie in op [AAN] om de tijd één uur vooruit te zetten.

**LANGUAGE**



U kunt de taal voor het LCD-scherm selecteren.

- De camcorder biedt de optie [ENG[SIMP]] (vereenvoudigd Engels) als uw eigen taal niet beschikbaar is.

# Persoonlijk menu aanpassen

U kunt de gewenste configuratie-items aan het persoonlijke menu toevoegen en de instellingen in het persoonlijke menu aanpassen. Dit is handig als u configuratie-items die u vaak gebruikt, aan het persoonlijke menu toevoegt.

## Een configuratie-item toevoegen

U kunt maximaal 27 configuratie-items toevoegen voor  (Film),  (Stilstaand) of  PLAY/EDIT. Verwijder minder belangrijke configuratie-items uit het menu als u meer items wilt toevoegen.

- 1 Raak **[P-MENU]** → **[P-MENU INST.]** → **[TOEVOEGEN]** aan.

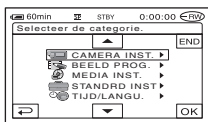

- 2 Raak **▲/▼** aan om een configuratiecategorie te selecteren en raak vervolgens **OK** aan.



- 3 Raak **▲/▼** aan om een configuratie-item te selecteren en raak vervolgens **OK** → **[JA]** → **✕** aan.

Het configuratie-item wordt aan het einde van de lijst toegevoegd.

## Een configuratie-item verwijderen

- 1 Raak **[P-MENU]** → **[P-MENU INST.]** → **[VERW.]** aan.

Als het gewenste configuratie-item niet wordt weergegeven, raakt u **▲/▼** aan.



- 2 Raak het configuratie-item aan dat u wilt verwijderen.

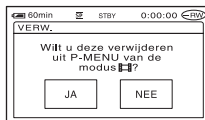

- 3 Raak **[JA]** → **✕** aan.

• U kunt **[SETUP]**, **[FINALISEER]** en **[P-MENU INST.]** niet verwijderen.

### De volgorde aanpassen van configuratie-items in het persoonlijke menu

- 
- 1** Raak  → [P-MENU INST.] → [SORT.] aan.

Als het gewenste configuratie-item niet wordt weergegeven, raakt u /  
 aan.

- 
- 2** Raak het configuratie-item aan dat u wilt verplaatsen.

- 
- 3** Raak / aan om het configuratie-item te verplaatsen naar de gewenste plaats.

- 
- 4** Raak  aan.

Als u meer items wilt sorteren, herhaalt u stap **2** tot en met **4**.

- 
- 5** Raak [END] →  aan.

• U kunt [P-MENU INST.] niet verplaatsen.

### De instellingen van het persoonlijke menu herstellen

- Raak  → [P-MENU INST.] → [HERST.] → [JA] → [JA] →  aan.

# Stilstaande beelden kopiëren (DCR-DVD304E/DVD305E/DVD755E)

U kunt opgenomen stilstaande beelden kopiëren van een "Memory Stick Duo" naar een disc, of omgekeerd.

- Gebruik de netspanningsadapter als voedingsbron om te voorkomen dat de accu van de camcorder leegraakt tijdens het kopiëren.
- Tijdens het kopiëren mag u de camcorder niet blootstellen aan schokken of trillingen, en mag u de netspanningsadapter niet loskoppelen.

## Stilstaande beelden kopiëren van een "Memory Stick Duo" naar een DVD

Controleer of u de "Memory Stick Duo" met opnamen en een disc in de camcorder hebt geplaatst.

**1** Verschuif de **POWER**-schakelaar om de camcorder in te schakelen en druk op **▶ PLAY/EDIT**.

**2** Raak de tab  aan en raak vervolgens **[BWRK]** aan.

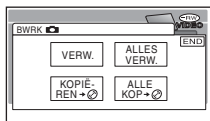

**3** Raak **[KOPIËREN →]** aan.

**4** Raak het stilstaande beeld aan dat u wilt kopiëren.

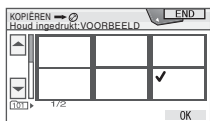

De geselecteerde scène wordt aangeduid met .

Houd het beeld ingedrukt op het LCD-scherm om de selectie te bevestigen. Raak  aan om terug te keren naar het vorige scherm.

- U kunt maximaal 100 beelden tegelijk selecteren.

**5** Raak **[OK]** → **[JA]** aan.

Het kopiëren van de beelden wordt gestart.



**6** Raak **[OK]** aan wanneer **[Voltooid.]** verschijnt.

De tab  verschijnt in het **VISUAL INDEX**-scherm.

## Alle stilstaande beelden op de "Memory Stick Duo" kopiëren

Raak **[ALLE KOP →]** aan in stap **3**.

- U kunt geen stilstaande beelden kopiëren naar een gefinaliseerde DVD-R/DVD-RW (VIDEO-modus)/DVD+RW.
- Het kopiëren van een groot aantal stilstaande beelden kan enige tijd in beslag nemen.
- Als **[Onvold.geheugenruimte.]** wordt weergegeven, verwijdert u overbodige beelden (p.86) van de disc voordat u de camcorder opnieuw bedient.
- De volgende stilstaande beelden kunnen niet worden gekopieerd:
  - beelden die zijn opgenomen met een andere camcorder
  - beelden die zijn bewerkt op de computer

## Stilstaande beelden kopiëren van een DVD naar een "Memory Stick Duo"

Controleer of u de DVD met opnamen en een "Memory Stick Duo" in de camcorder hebt geplaatst.

**1** Verschuif de **POWER**-schakelaar om de camcorder in te schakelen en druk op **▶ PLAY/EDIT**.

**2** Raak de tab  aan en raak vervolgens **[BWRK]** aan.

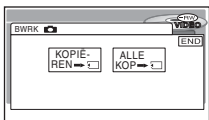

**3** Raak **[KOPIËREN → □]** aan.

**4** Raak het stilstaande beeld aan dat u wilt kopiëren.

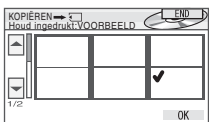

De geselecteerde scène wordt aangeduid met **✓**.

Houd het beeld ingedrukt op het LCD-scherm om de selectie te bevestigen. Raak **[↶]** aan om terug te keren naar het vorige scherm.

- U kunt maximaal 100 beelden tegelijk selecteren.

**5** Raak **[OK]** → **[JA]** aan.

Het kopiëren van de beelden wordt gestart.



**6** Raak **[OK]** aan wanneer **[Voltooid.]** verschijnt.

De tab  verschijnt in het **VISUAL INDEX**-scherm.

## Alle stilstaande beelden op de DVD kopiëren

Raak **[ALLE KOP → □]** aan in stap **3**.

- Het kopiëren van een groot aantal stilstaande beelden kan enige tijd in beslag nemen.
- Als **[Onvold.geheugenruimte.]** wordt weergegeven, verwijdert u overbodige beelden (p.85) van de "Memory Stick Duo" voordat u de camcorder opnieuw bedient.
- De volgende stilstaande beelden kunnen niet worden gekopieerd:
  - beelden die zijn opgenomen met een andere camcorder
  - beelden die zijn bewerkt op de computer



# Stilstaande beelden verwijderen van een "Memory Stick Duo" (DCR-DVD304E/DVD305E/DVD755E)

Controleer of u de "Memory Stick Duo" met opnamen in de camcorder hebt geplaatst.

**1** Verschuif de **POWER**-schakelaar om de camcorder in te schakelen en druk op **▶** **PLAY/EDIT**.

**2** Raak de tab  aan.

**3** Raak **[BWRK]** aan.

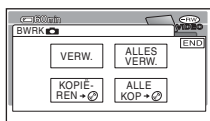

**4** Raak **[VERW.]** aan.

**5** Raak het stilstaande beeld aan dat u wilt verwijderen.

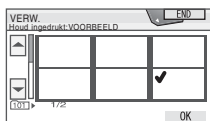

De geselecteerde scène wordt aangeduid met **✓**.

Houd het beeld ingedrukt op het LCD-scherm om de selectie te bevestigen.

Raak **◀** aan om terug te keren naar het vorige scherm.

- U kunt maximaal 100 beelden tegelijk selecteren.

**6** Raak **[OK]** → **[JA]** aan.

- Verwijderde beelden kunnen niet worden teruggehaald.

## Alle stilstaande beelden op de "Memory Stick Duo" verwijderen

Raak **[ALLES VERW.]** aan in stap **4**.

- In de volgende gevallen kunt u niet verwijderen:
  - als het wispreventienokje van de "Memory Stick Duo" in de wispreventiestand staat (p.131);
  - als het stilstaande beeld is beveiligd in andere apparaten;
- Als u alle stilstaande beelden op de "Memory Stick Duo" wilt verwijderen, formateert u deze (p.76).

# De oorspronkelijke gegevens bewerken

DVD  
-RW

VR

Als u DVD-RW's gebruikt die zijn opgenomen in de VR-modus, kunt u beelden verwijderen of films op de disc splitsen met de camcorder.

Controleer of u de disc met opnamen in de camcorder hebt geplaatst.

Oorspronkelijke gegevens  Verklarende woordenlijst (p.143)

## Beelden verwijderen

**1** Verschuif de **POWER**-schakelaar om de camcorder in te schakelen en druk op  **PLAY/EDIT**.

**2** Selecteer de tab  of  met het beeld dat u wilt verwijderen en raak **[BWRK]** aan.

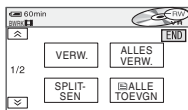

**3** Raak **[VERW.]** aan.

**4** Selecteer het beeld dat u wilt verwijderen.

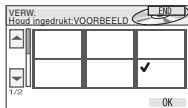

De geselecteerde scène wordt aangeduid met .

Houd het beeld ingedrukt op het LCD-scherm om de selectie te bevestigen. Raak  aan om terug te keren naar het vorige scherm.

**5** Raak **[OK]** → **[JA]** aan.

- Verwijderde beelden kunnen niet worden teruggehaald.

## Alle films of stilstaande beelden op de disc tegelijk verwijderen

Raak **[ALLES VERW.]** aan in stap **3**.

- Als u het origineel verwijdert van een film die in een afspeellijst staat (p.87), wordt de film ook verwijderd uit de afspeellijst.
- Mogelijk is het verwijderen van scènes niet voldoende om extra films of stilstaande beelden op te nemen.
- Als u alle beelden op de disc wilt verwijderen en de oorspronkelijke opnamecapaciteit wilt herstellen, formateert u de disc (p.60).

## Een film splitsen

**1** Verschuif de **POWER**-schakelaar om de camcorder in te schakelen en druk op  **PLAY/EDIT**.

**2** Raak de tab  → **[BWRK]** aan.

**3** Raak **[SPLITSEN]** aan.

**4** Raak de scène aan die u wilt splitsen.

De geselecteerde film wordt afgespeeld.

**5** Raak  aan op het punt waar u de film in scènes wilt splitsen.

Het afspelen van de film wordt gepauzeerd.



Als u aanraakt, verandert het pictogram in en verschijnen de volgende bedieningstoetsen.

Terugkeren naar het begin van de geselecteerde film.

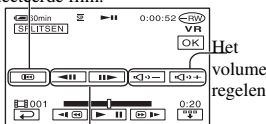

Het splitspunt nauwkeurig bepalen nadat het is geselecteerd met .

Als u de toetsen wilt verbergen, raakt u aan.

- U kunt schakelen tussen afspelen en pauzeren door op te drukken.
- Er kan een klein verschil zijn tussen het moment waarop u aanraakt en het daadwerkelijke splitspunt, omdat de camcorder het splitspunt selecteert op basis van intervallen van een halve seconde.

## 6 Raak → [JA] aan.

- Nadat u een film hebt gesplitst, kunt u de vorige conditie van de film niet meer herstellen.

- Als de film is toegevoegd aan de afspeellijst, wordt de film in de afspeellijst niet gewijzigd als u de oorspronkelijke film splitst.

# Een afspeellijst maken

DVD  
-RW

VR

Een afspeellijst is een lijst met miniaturen van de stilstaande beelden en films die u hebt geselecteerd. De oorspronkelijke scènes worden niet gewijzigd wanneer u de scènes bewerkt of verwijdert in de afspeellijst.

Afspeellijst Verklarende woordenlijst (p.142)

Controleer of u de disc met opnamen in de camcorder hebt geplaatst.

- Tijdens het bewerken van de afspeellijst mag u de accu niet verwijderen en de netspanningsadapter niet loskoppelen, omdat de disc hierdoor beschadigd kan raken.
- U kunt maximaal 999 scènes toevoegen aan een afspeellijst.

## 1 Verschuif de POWER-schakelaar om de camcorder in te schakelen en druk op PLAY/EDIT.

## 2 Selecteer de tab of met de scène die u wilt toevoegen aan de afspeellijst en raak [BWRK] aan.

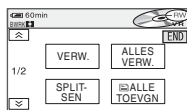

## 3 Raak [ TOEVOEGEN ] aan.

- Raak / aan om [ TOEVOEGEN ] weer te geven als [ TOEVOEGEN ] niet wordt weergegeven.

## 4 Selecteer de scène die u wilt toevoegen aan de afspeellijst.





De geselecteerde scène wordt aangeduid met .

## Een afspeellijst maken (Vervolg)

Houd het beeld ingedrukt op het LCD-scherm om de selectie te bevestigen. Raak  aan om terug te keren naar het vorige scherm.

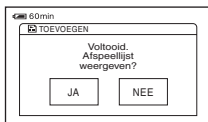
**5** Raak  → [JA] aan.





**6** Raak [JA] aan om de afspeellijst weer te geven, of raak [NEE] aan om terug te keren naar het tabblad  of .

### Alle films op de disc tegelijk toevoegen

Raak [  ALLE TOEVGN ] aan in stap 3.

### Alle stilstaande beelden op de disc toevoegen aan een afspeellijst

U kunt het beste vooraf een fotofilm maken (p.90) en deze vervolgens toevoegen aan een afspeellijst.

- Als u stilstaande beelden toevoegt aan een afspeellijst, worden deze automatisch geconverteerd naar een film en toegevoegd op het tabblad . Een film die is gebaseerd op stilstaande beelden, wordt aangeduid met . De oorspronkelijke stilstaande beelden blijven op de disc. Mogelijk is de resolutie van de geconverteerde film lager dan die van de oorspronkelijke stilstaande beelden.

### Ongewenste scènes verwijderen uit de afspeellijst

**1** Verschuif de POWER-schakelaar om de camcorder in te schakelen en druk op  PLAY/EDIT.

**2** Raak  → [BWRK] aan.

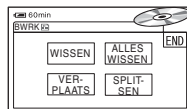



**3** Raak [WISSEN] aan.

**4** Selecteer de scène die u wilt verwijderen uit de lijst.



De geselecteerde scène wordt aangeduid met .

Houd het beeld ingedrukt op het LCD-scherm om de selectie te bevestigen. Raak  aan om terug te keren naar het vorige scherm.

**5** Raak  → [JA] aan.

### Alle scènes tegelijk verwijderen

Raak [ALLES WISSEN] in stap 3 → [JA] aan.

- De oorspronkelijke scènes worden niet gewijzigd wanneer u de scènes verwijdert uit de afspeellijst.

### De volgorde van de items in de afspeellijst wijzigen

**1** Verschuif de POWER-schakelaar om de camcorder in te schakelen en druk op  PLAY/EDIT.

**2** Raak  → [BWRK] aan.

---

**3** Raak [VERPLAATS] aan.

---

**4** Selecteer de scène die u wilt verplaatsen.



De geselecteerde scène wordt aangeduid met ✓.  
Houd het beeld ingedrukt op het LCD-scherm om de selectie te bevestigen.  
Raak [←] aan om terug te keren naar het vorige scherm.

---

**5** Raak [OK] aan.

---

**6** Selecteer de aangegeven positie met [←]/[→].

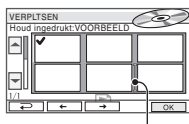

---

**7** Bestemmingsbalk voor verplaatsen  
Raak [OK] → [JA] aan.

- Als u meerdere scènes hebt geselecteerd, worden deze verplaatst op de volgorde uit de afspeellijst.
- 

## Een film splitsen in de afspeellijst

---

**1** Verschuif de POWER-schakelaar om de camcorder in te schakelen en druk op [▶] PLAY/EDIT.

---

**2** Raak [ ] → [BWRK] aan.

---

**3** Raak [SPLITSEN] aan.

---

**4** Selecteer de scène die u wilt splitsen.

De geselecteerde scène wordt afgespeeld.

---

**5** Raak [▶] aan op het punt waar u de film in scènes wilt splitsen.

Het afspelen van de film wordt gepauzeerd.



Raak aan om functietoetsen weer te geven.

Zie pagina 86 voor meer informatie.

- U kunt schakelen tussen afspelen en pauzeren door op [▶] te drukken.
  - Er kan een klein verschil zijn tussen het moment waarop u [▶] aanraakt en het daadwerkelijke splitspunt, omdat de camcorder het splitspunt selecteert op basis van intervallen van een halve seconde.
- 

**6** Raak [OK] → [JA] aan.

---

- De oorspronkelijke scènes worden niet gewijzigd wanneer u de scènes splitst in de afspeellijst.

## Een afspeellijst maken (Vervolg)

### Alle stilstaande beelden op een disc converteren naar een filmbestand (Fotofilm)



Een fotofilm geeft stilstaande beelden weer als een film. U kunt extra beelden toevoegen via de afspeellijst.

Fotofilm  Verklarende woordenlijst (p.143)

**1** Verschuif de **POWER**-schakelaar om de camcorder in te schakelen en druk op  **PLAY/EDIT**.

**2** Raak de tab  → [BWRK] → [FOTOFILM] aan.

**3** Raak [JA] aan.

Alle stilstaande beelden op de disc worden geconverteerd naar éé3fn filmbestand en toegevoegd op het tabblad . Een film die is gebaseerd op stilstaande beelden, wordt aangeduid met  in de rechterbovenhoek.

- Het maken van een fotofilm kan lang duren als de disc veel stilstaande beelden bevat.
- Stilstaande beelden die niet compatibel zijn met uw camcorder, zoals beelden die zijn opgenomen met een digitale camera en vervolgens zijn gekopieerd naar een computer, kunnen niet worden geconverteerd naar een fotofilm.

## Een afspeellijst afspelen



Controleer of u de disc met de afspeellijst in de camcorder hebt geplaatst.

**1** Verschuif de **POWER**-schakelaar om de camcorder in te schakelen en druk op  **PLAY/EDIT**.

**2** Raak  aan.

Er wordt een lijst van de scènes in de afspeellijst weergegeven.

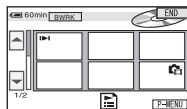

**3** Raak het eerste beeld aan dat u wilt afspelen.

Nadat de afspeellijst is afgespeeld vanaf de geselecteerde scène tot het einde, keert u terug naar het VISUAL INDEX-scherm.



# Kopiëren naar videorecorders/DVD-apparaten

U kunt beelden die zijn afgespeeld op uw camcorder, kopiëren naar andere opnameapparaten, zoals video- of DVD-recorders.

Als u de beelden naar een videorecorder met een vaste schijf kopieert, kunt u ze vervolgens weergeven vanaf de vaste schijf van de recorder.

Sluit de camcorder hierbij op het stopcontact aan met de meegeleverde netspanningsadapter (p.17). Raadpleeg ook de documentatie bij de apparaten die u wilt aansluiten.

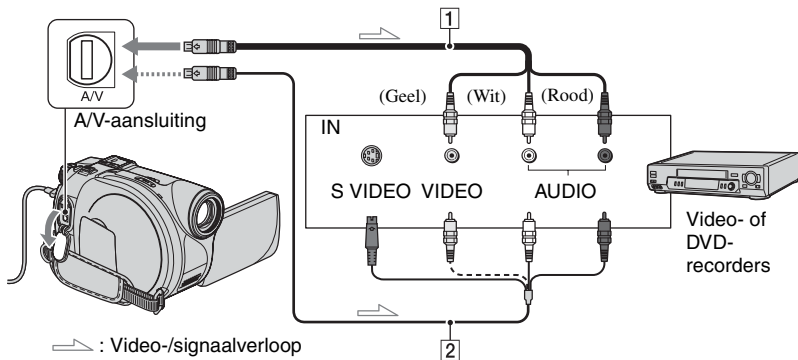

## 1 A/V-kabel (meegeleverd)

Sluit aan op de ingang van het andere apparaat.

## 2 A/V-kabel met S VIDEO (optioneel)

Wanneer u een ander apparaat verbindt via de S VIDEO-aansluiting, is de weergavekwaliteit beter dan bij het gebruik van een A/V-kabel als u een A/V-kabel met S VIDEO (optioneel) gebruikt. Sluit de witte en rode stekkers (linker- en rechtergeluidskanaal) en de S VIDEO-stekker (S VIDEO-kanaal) van de A/V-kabel met S VIDEO (optioneel) aan. De gele stekker hebt u niet nodig. Als u alleen de S VIDEO-aansluiting gebruikt, is geen geluid hoorbaar.

- Als u de schermaanduidingen (zoals de teller) op het scherm van het aangesloten controleapparaat wilt verbergen, stelt u [DISPLAY] in op [LCD] (de standaardinstelling, p.79).
- Als u de datum/tijd en de camera-instellingen wilt opnemen, moet u ze weergeven op het scherm (p.78).
- Wanneer u de camcorder aansluit op een apparaat met monogeluid, sluit u de gele stekker van de A/V-kabel aan op de video-ingang, en sluit u de witte (linkerkanaal) of rode stekker (rechterkanaal) aan op de audio-ingang van de videorecorder of televisie.



---

**1** Plaats de opgenomen disc in de camcorder.

---

**2** Verschuif de **POWER**-schakelaar om de camcorder in te schakelen en druk op  **PLAY/EDIT**.



Stel [TV-TYPE] in op het afspeelapparaat (p.50) (voor de DCR-DVD205E/DVD304E/DVD305E/DVD705E/DVD755E).

---

**3** Plaats de opnamemedia voor de video- of DVD-recorder.

Als uw opnameapparaat een ingangskeuzeschakelaar heeft, stelt u deze in op de ingangsmodus.

---

**4** Sluit de camcorder op een videorecorder of een DVD-apparaat aan met de **A/V-kabel** (meegeleverd)  **1** of de **A/V-kabel met S VIDEO** (optioneel)  **2**.

- Sluit de camcorder op de ingangen van een videorecorder of een DVD-apparaat aan.
- 

**5** Start het afspelen op de camcorder en neem het signaal op het opnameapparaat op.

Raadpleeg de documentatie bij het opnameapparaat voor meer informatie.

---

**6** Wanneer het kopiëren is voltooid, stopt u de camcorder en het opnameapparaat.

---

# Beelden opnemen van een televisie, videorecorder of DVD-apparaat (DCR-DVD305E/ DVD755E)

U kunt beelden of televisieprogramma's vanaf een videorecorder, televisie of DVD-apparaat via de camcorder opnemen op een disc.

Sluit de camcorder hierbij op het stopcontact aan met de meegeleverde netspanningsadapter (p.17). Raadpleeg ook de documentatie bij de apparaten die u wilt aansluiten.

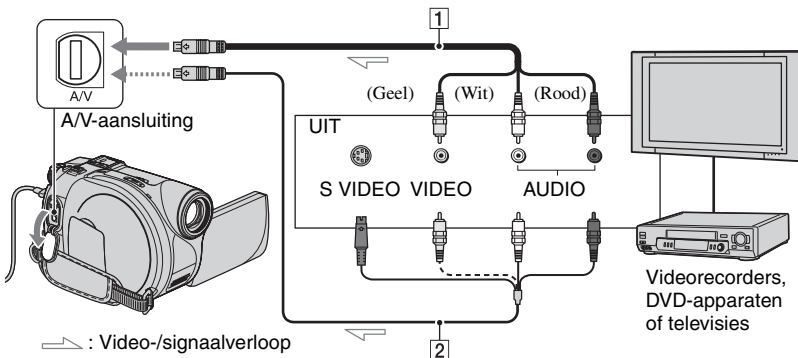

## 1 A/V-kabel (meegeleverd)

Sluit aan op de uitgang van het andere apparaat.

## 2 A/V-kabel met S VIDEO (optioneel)

Wanneer u een ander apparaat verbindt via de S VIDEO-aansluiting, is de weergavekwaliteit beter dan bij het gebruik van een A/V-kabel als u een A/V-kabel met S VIDEO (optioneel) gebruikt. Sluit de witte en rode stekkers (linker- en rechtergeluidskanaal) en de S VIDEO-stekker (S VIDEO-kanaal) van de A/V-kabel met S VIDEO (optioneel) aan. De gele stekker hebt u niet nodig. Als u alleen de S VIDEO-aansluiting gebruikt, is geen geluid hoorbaar.

- U kunt geen beelden opnemen van een televisie zonder uitgangen.
- U kunt geen televisieprogramma's opnemen die maar één keer kunnen worden opgenomen of die zijn voorzien van kopieerbeveiligingstechnologie.
- Wanneer u de camcorder aansluit op een apparaat met monogeluid, sluit u de gele stekker van de A/V-kabel aan op de video-uitgang, en sluit u de witte (linkerkanaal) of rode stekker (rechterkanaal) aan op de audio-uitgang van de videorecorder of televisie.
- De camcorder kan alleen opnemen van een PAL-bron. Franse videobeelden of televisieprogramma's (SECAM) kunnen bijvoorbeeld niet juist worden opgenomen. Zie pagina 128 voor meer informatie over de televisiekleursystemen.
- Als u een 21-polige verloopstekker gebruikt om een PAL-bron in te voeren, hebt u een bidirectionele 21-polige verloopstekker (optioneel) nodig.

---

**1** Sluit de camcorder op een televisie, videorecorder of DVD-apparaat aan met de A/V-kabel (meegeleverd) **1** of de A/V-kabel met S VIDEO (optioneel) **2**.

- Sluit de camcorder op de uitgangen van een televisie, videorecorder of DVD-apparaat aan.

---

**2** Als u opneemt van een videorecorder of een DVD-apparaat, plaatst u de band of de disc in het afspeelapparaat.

---

**3** Verschuif de POWER-schakelaar om de camcorder in te schakelen en druk op  PLAY/EDIT.

---

**4** Raak  → [OPN.REGEL.] aan.

Als u de camcorder hebt aangesloten op het apparaat dat beschikt over de S VIDEO-aansluiting, raakt u [SET] → [VIDEO INVOER] → [S VIDEO] →  aan.

- Raak [SET] aan om de opnamemodus te wijzigen of het volume te regelen.
- Raak [SET] →  REST] → [AAN] aan als u de aanduiding voor de resterende discduur altijd wilt weergeven.

---

**5** Plaats een lege disc in de camcorder.

Formateer de disc als het een nieuwe DVD-RW/DVD+RW is (p.60).

---

**6** Speel de band of de disc af op het afspeelapparaat, of selecteer een televisieprogramma.

De beelden die worden afgespeeld op het aangesloten apparaat, verschijnen op het LCD-scherm van de camcorder.

---

**7** Raak [OPN] aan wanneer u de opname wilt starten.

---

**8** Raak  aan wanneer u de opname wilt stoppen.

---

**9** Raak [END] aan.

- 
- Er kan een klein tijdsverschil zijn tussen het moment waarop u op [OPN] drukt en het daadwerkelijke moment waarop de opname wordt gestart/gestopt.
  - Beelden kunnen niet worden opgenomen als stilstaande beelden, zelfs niet als u tijdens het opnemen op PHOTO drukt.

# Opgenomen stilstaande beelden afdrukken (PictBridge-printer) (DCR-DVD305E/DVD755E)

U kunt stilstaande beelden afdrukken met een PictBridge-printer zonder de camcorder aan te sluiten op een computer.

## PictBridge

Sluit de camcorder hierbij op het stopcontact aan met de meegeleverde netspanningsadapter. Plaats de disc of de "Memory Stick Duo" met de stilstaande beelden in de camcorder en zet de printer aan.

### De camcorder aansluiten op de printer

**1** Verschuif de POWER-schakelaar om de camcorder in te schakelen en druk op  **PLAY/EDIT**.

**2** Sluit de  **USB-aansluiting van de camcorder met de meegeleverde USB-kabel aan op de printer.**



Het scherm [USB SELECT.] wordt weergegeven op het LCD-scherm.

**3** Raak  **AFDRUKK.]** aan om stilstaande beelden af te drukken vanaf een disc, of raak  **AFDRUKK.]** aan om beelden af te drukken vanaf een "Memory Stick Duo".

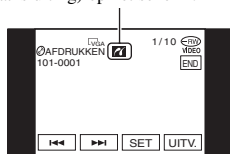
Als de aansluiting is voltooid, verschijnt  (PictBridge-aansluiting) op het scherm.



Het stilstaande beeld wordt weergegeven.



• U kunt het scherm [USB SELECT.] ook weergegeven door  → [SETUP] →  → [USB SELECT.] aan te raken.

• De werking van modellen die niet compatibel zijn met PictBridge, kan niet worden gegarandeerd.

### Afdrukken



**1** Selecteer het beeld dat u wilt afdrukken met  / .

**2** Raak  → [AANTAL] aan.

**3** Selecteer het aantal exemplaren dat u wilt afdrukken met  / .

U kunt maximaal 20 exemplaren van één beeld instellen voor afdrukken.

**4** Raak  → [END] aan.

Als u de datum op het beeld wilt afdrukken, raakt u  → [DATUM/TIJD] → [DATUM] of [DAG&TIJD] → . aan.

**5** Raak [UITV.] → [JA] aan.

Als het afdrukken is voltooid, verdwijnt [Afdrukken...] en wordt het scherm voor het selecteren van beelden opnieuw weergegeven. U kunt doorgaan met het afdrukken van een ander stilstaand beeld.

**6** Wanneer het afdrukken is voltooid, raakt u [END] → [END] aan.

• Als u een beeld vanaf een ander medium wilt afdrukken, raakt u [FUNC.SELECT] aan en begint u bij stap 3 in 'De camcorder aansluiten op de printer'.

- Raadpleeg ook de documentatie bij de printer die u gaat gebruiken.
- Voer de volgende handelingen niet uit als  op het scherm wordt weergegeven. De handelingen kunnen wellicht niet goed worden uitgevoerd.
  - de POWER-schakelaar gebruiken;
  - de USB-kabel (meegeleverd) loskoppelen van de printer;
  - de OPEN-schakelaar voor de discklep verschuiven;
  - de "Memory Stick Duo" uit de camcorder verwijderen;
- Als de printer stopt met afdrukken, koppelt u de USB-kabel (meegeleverd) los, schakelt u de printer uit en vervolgens weer in, en voert u de handeling nogmaals vanaf het begin uit.
- Als u een stilstaand beeld afdrukt dat met de breedte-/hoogteverhouding 16:9 (breed) is opgenomen, worden de linker- en rechterkant van het beeld mogelijk afgesneden.
- Bepaalde printermodellen bieden mogelijk geen ondersteuning voor de functie voor het afdrukken van de datum. Raadpleeg de documentatie bij de printer voor meer informatie.
- Het afdrukken van beelden die zijn opgenomen op een ander apparaat dan de camcorder, kan niet worden gegarandeerd.
- Stilstaande beelden die op andere apparaten zijn opgenomen en een bestandsgrootte van 2 MB of meer hebben, of een formaat van meer dan 2304 × 1728 pixels, kunnen niet worden afgedrukt.
- PictBridge is een industriestandaard van de Camera & Imaging Products Association (CIPA). U kunt stilstaande beelden afdrukken zonder een computer te gebruiken door een printer direct aan te sluiten op een digitale videocamera of een digitale camera, ongeacht de fabrikant of het model.

# Aansluitingen voor externe apparaten

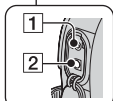
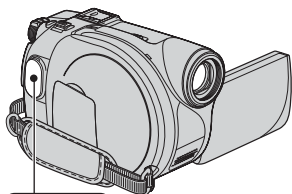

DCR-DVD304E/DVD305E/  
DVD755E

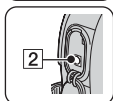

DCR-DVD105E/DVD205E/  
DVD605E/DVD705E

DCR-DVD304E/DVD305E/DVD755E:

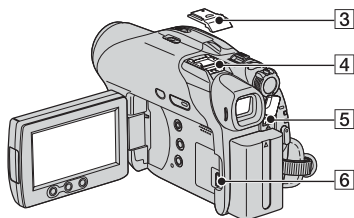

DCR-DVD205E/DVD705E:

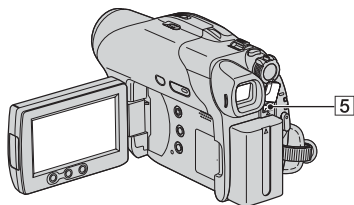

DCR-DVD105E/DVD605E:

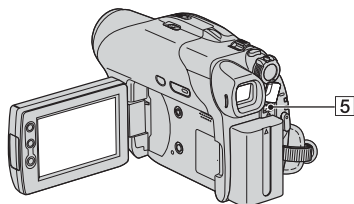

- 1 2...Open de aansluitingsklep.
- 4...Verwijder de contactkap.

- 1 REMOTE-aansluiting (voor de DCR-DVD304E/DVD305E/DVD755E)
  - Sluit eventuele andere optionele accessoires aan.
- 2 A/V-aansluiting (audio/video) (p.50, 92, 94)
- 3 Contactkap (voor de DCR-DVD304E/DVD305E/DVD755E)
- 4 Active Interface Shoe  (voor de DCR-DVD304E/DVD305E/DVD755E)

Via de Active Interface Shoe wordt stroom geleverd aan optionele accessoires, zoals een videolamp, flitser of microfoon. Het accessoire kan worden in- en uitgeschakeld met de POWER-schakelaar van de camcorder. Raadpleeg ook de documentatie bij het accessoire voor meer informatie.

- De Active Interface Shoe heeft een veiligheidssluiting, zodat het geïnstalleerde accessoire stevig wordt bevestigd. Als u een accessoire wilt aansluiten, drukt u dit op het contact en schuift u het naar achteren. Vervolgens draait u de schroef vast. Als u een accessoire wilt verwijderen, draait u de schroef los. Vervolgens drukt u op het accessoire en schuift u dit uit het contact.
- Als u opneemt met de externe flitser (optioneel), moet u de voeding van de externe flitser uitschakelen om te voorkomen dat oplaadgeluid wordt opgenomen.
- Als een externe microfoon (meegeleverd of optioneel) is aangesloten, krijgt deze de voorkeur boven de interne microfoon (p.42).

- 5 DC IN-aansluiting (p.17)
- 6  (USB)-aansluiting (p.96, 99) (voor de DCR-DVD305E/DVD755E)

## Voordat u de handleiding "Eerste kennismaking" op de computer leest

Door de Picture Package- of Nero Express 6-software op een Windows-computer te installeren vanaf de meegeleverde CD-ROM kunt u de volgende acties uitvoeren door de camcorder aan te sluiten op uw computer:

- Macintosh-computers bieden geen ondersteuning voor de meegeleverde Picture Package- en Nero Express 6-software.
- De DCR-DVD105E/DVD205E/DVD304E/DVD605E/DVD705E bieden geen ondersteuning voor het aansluiten van een computer. Zie "Een disc afspelen op een computer waarin een DVD-station is geïnstalleerd" (p.57) voor informatie over het afspelen van beelden op een computer.
- U kunt stilstaande beelden kopiëren als u de camcorder met de USB-kabel aansluit op de Macintosh-computer. Raadpleeg de handleiding "Eerste kennismaking" op de meegeleverde CD-ROM (p.104).

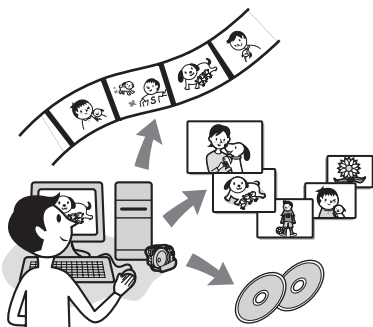

- De meegeleverde CD-ROM bevat de volgende software:
  - USB-stuurprogramma
  - Picture Package versie 1.8.1
  - Nero Express 6
  - "Eerste kennismaking (handleiding)"

### Wat kunt u doen met Picture Package?

#### ■ Beelden weergeven en bewerken → Picture Package DVD Viewer

U kunt films en stilstaande beelden weergeven door de overeenkomstige miniatuur te selecteren. Films en stilstaande beelden worden op datum opgeslagen in mappen.

U kunt ongewenste filmscènes verwijderen of DVD's van 8 cm met een menu maken.

#### ■ Music Video/Slideshow Producer → Picture Package Producer2

U kunt uw favoriete films en stilstaande beelden selecteren, en eenvoudig een originele film maken met toegevoegde muziek en visuele stijlen.

#### ■ Dupliceren op een DVD van 8 cm → Picture Package Duplicator

U kunt een disc die u hebt opgenomen met de camcorder, kopiëren naar een DVD van 8 cm.

### Wat kunt u doen met Nero Express 6?

#### ■ Een disc kopiëren naar een DVD van 12 cm

U kunt een disc die u hebt opgenomen met de camcorder, kopiëren naar een DVD van 12 cm.

### Informatie over de handleiding "Eerste kennismaking"

De handleiding "Eerste kennismaking" is een gebruiksaanwijzing die u op de computer kunt raadplegen.

Deze handleiding bevat een beschrijving van de basishandelingen, van de initiële aansluiting van de camcorder op de computer en de selectie van instellingen tot de algemene bediening wanneer u de meegeleverde software Picture Package op de CD-ROM voor het eerst gebruikt. Nadat u de CD-ROM in het station hebt geplaatst zoals is beschreven in "Software en de handleiding "Eerste kennismaking" installeren" (p.101), opent u de handleiding "Eerste kennismaking" en volgt u de instructies op het scherm.

## Voordat u de handleiding "Eerste kennismaking" op de computer leest (Vervolg)

- Raadpleeg de meegeleverde gebruiksaanwijzing voor meer informatie over Nero Express 6.

### Informatie over de Help-functie van de software

De Help-functie bevat een beschrijving van alle functies van alle softwaretoepassingen. Raadpleeg de Help-functie voor aanvullende gedetailleerde acties nadat u de handleiding "Eerste kennismaking" grondig hebt gelezen. U opent de Help-functie door op [?] op het scherm te klikken.

### Systemeisen

#### ■ Voor Windows-computers

**Als u Picture Package op een computer wilt gebruiken**

**Besturingssysteem:** Microsoft Windows 2000 Professional/Windows XP Home Edition/Windows XP Professional  
Standaardinstallatie is vereist. De werking kan niet worden gegarandeerd als het bovenstaande besturingssysteem een bijgewerkt besturingssysteem is.

**CPU :** Intel Pentium III 600 MHz of sneller (Pentium III 1 GHz of sneller aanbevolen)

**Toepassing:** DirectX 9.0c of hoger (dit product is gebaseerd op DirectX-technologie. DirectX moet zijn geïnstalleerd.)/Windows Media Player 7.0 of hoger/Macromedia Flash Player 6.0 of hoger

**Geluidssysteem:** 16-bits stereogeluidskaart en stereoluidsprekers

**Geheugen:** 128 MB of meer (256 MB of meer aanbevolen)

#### **Vaste schijf:**

Beschikbaar geheugen vereist voor installatie: 250 MB of meer (2 GB of meer bij het gebruik van Picture Package Duplicator)/Aanbevolen vrije ruimte op vaste schijf: 6 GB of meer (afhankelijk van de grootte van de beeldbestanden die u wilt bewerken)

**Grafisch:** 4 MB VRAM-videokaart, minimaal 800 × 600 pixels, Hoge kleuren (16-bits kleur, 65 000 kleuren), DirectDraw-compatibel (dit product werkt niet goed bij een resolutie van 800 × 600 of minder, en bij 256 kleuren of minder)

**Overige:** ⚡ USB-poort (deze moet als standaardonderdeel zijn geleverd)

#### **Bij het afspelen op een computer van stilstaande beelden die zijn opgenomen op een "Memory Stick Duo"**

**Besturingssysteem:** Microsoft Windows 2000 Professional/Windows XP Home Edition/Windows XP Professional.  
Standaardinstallatie is vereist.

De werking kan niet worden gegarandeerd als het bovenstaande besturingssysteem een bijgewerkt besturingssysteem is.

**CPU:** MMX Pentium 200 MHz of sneller

**Overige:** ⚡ USB-poort (deze moet als standaardonderdeel zijn geleverd)

#### ■ Voor Macintosh-computers

- U kunt alleen stilstaande beelden kopiëren van de "Memory Stick Duo".

**Besturingssysteem:** Mac OS 9.1/9.2 of Mac OS X (v10.1/v10.2/v10.3/v10.4)

**Overige:** ⚡ USB-poort (deze moet als standaardonderdeel zijn geleverd)

- De camcorder is compatibel met Hi-Speed USB (USB 2.0). Als u computer gebruikt die compatibel is met Hi-Speed USB, kunt u gegevens overbrengen met een hogere snelheid. Als u een USB-interface aansluit die niet compatibel is met Hi-Speed USB, wordt USB 1.1-snelheid (maximale USB-snelheid) gebruikt.
- De werking kan zelfs niet worden gegarandeerd als wordt voldaan aan alle vereisten.
- Als uw computer een Memory Stick-sleuf heeft, plaatst u de "Memory Stick Duo" met de stilstaande beelden in de Memory Stick Duo-adaptor (optioneel) en schuift u deze in de Memory Stick-sleuf van de computer om stilstaande beelden naar de computer te kopiëren.
- Als u een "Memory Stick PRO Duo" gebruikt die niet compatibel is met de computer, sluit u de camcorder aan met de USB-kabel en gebruikt u de Memory Stick-sleuf van de computer niet.



# Software en de handleiding "Eerste kennismaking" installeren

U moet de software op uw Windows-computer installeren **voordat u de camcorder op de computer aansluit**. U hoeft deze installatie alleen de eerste keer uit te voeren.

De inhoud die moet worden geïnstalleerd en de overeenkomstige procedures zijn afhankelijk van het besturingssysteem.

## Voor Windows-computers

### 1 Zorg dat de camcorder niet is aangesloten op de computer.

### 2 Schakel de computer in.

- Meld u aan als beheerder voor de installatie.
- Sluit alle toepassingen op de computer voordat u de software installeert.

### 3 Plaats de bijgeleverde CD-ROM in het cd-rom-station van de computer.

Het installatiescherm wordt weergegeven.



- Als dit scherm niet wordt weergegeven, voert u de volgende procedure uit.

- ① Dubbelklik op [My Computer] (als u Windows XP gebruikt, klikt u eerst op [Start] en vervolgens op [My Computer].)
- ② Dubbelklik op [PICTUREPACKAGE] (Discstation).\*

\* Stationsnamen (zoals (E:)) kunnen per computer verschillen.

### 4 Klik op [Install].



- In sommige besturingssystemen verschijnt het bericht dat de handleiding "Eerste kennismaking" niet automatisch kan worden geïnstalleerd door de installatiewizard. Als dit bericht wordt weergegeven, moet u de handleiding "Eerste kennismaking" handmatig naar de computer kopiëren. Volg hiervoor de instructies van het bericht.

### 5 Selecteer de taal voor de toepassing die u wilt installeren en klik op [Next].



### 6 Klik op [Next].



**7** Lees de [License Agreement], schakel het selectievakje [I accept the terms of the license agreement] in als u akkoord gaat en klik op [Next].



**8** Geef aan waar u de software wilt opslaan en klik op [Next].



**9** Selecteer [PAL] en klik op [Install].



**10** Klik op [Install] in het scherm [Ready to Install the Program].

De installatie van Picture Package wordt gestart.



**11** Klik op [Next] en volg de instructies op het scherm om de handleiding "Eerste kennismaking" te installeren.

Op sommige computers wordt dit scherm niet weergegeven. Als dat het geval is, gaat u door naar stap 12.



**12** Klik op [Next] en volg de instructies op het scherm om "ImageMixer EasyStepDVD" te installeren.



**13** Als het scherm [Installing Microsoft (R) DirectX (R)] wordt weergegeven; voert u de volgende procedure uit om DirectX 9.0c te installeren. Als dit scherm niet wordt weergegeven, gaat u door naar stap 14.

① Lees de [License Agreement] en klik op [Next].



② Klik op [Next].



③ Klik op [Finish].



## 14 Zorg dat [Yes, I want to restart my computer now.] is ingeschakeld en klik op [Finish].



De computer wordt één keer uitgeschakeld en vervolgens automatisch opnieuw opgestart. De snelkoppelingen voor [Picture Package Menu], [Picture Package Menu destination Folder] (en "Eerste kennismaking" als deze handleiding is geïnstalleerd in stap 11) staan op het bureaublad.

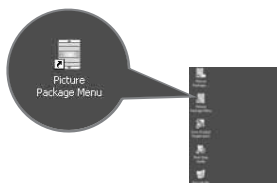

## 15 Haal de CD-ROM uit het discstation van de computer.

- Zie de handleiding "Eerste kennismaking" op de meegeleverde CD-ROM voor informatie over het aansluiten van de camcorder op de computer.
- Zie "Voor vragen over deze software" (p.104) als u vragen hebt over PicturePackage.

## Voor Macintosh-computers

U kunt stilstaande beelden kopiëren van een "Memory Stick Duo" naar een Macintosh-computer. Installeer de handleiding "Eerste kennismaking" vanaf de meegeleverde CD-ROM.

- Raadpleeg de handleiding "Eerste kennismaking" voor meer informatie over het aansluiten van de camcorder op de computer en het kopiëren van stilstaande beelden.

## 1 Zorg dat de camcorder niet is aangesloten op de computer.

## 2 Schakel de computer in.

Sluit alle toepassingen op de computer voordat u de software installeert.

## 3 Plaats de bijgeleverde CD-ROM in het cd-rom-station van de computer.

## 4 Dubbelklik op het pictogram van de CD-ROM.

## 5 Kopieer het bestand "FirstStepGuide.pdf" in de gewenste taal van de map [FirstStepGuide] naar de computer.

# Handleiding "Eerste kennismaking" openen

## Handleiding "Eerste kennismaking" openen

Voor het openen van de handleiding "Eerste kennismaking" op de computer wordt Microsoft Internet Explorer 6.0 of hoger aanbevolen.

Dubbelklik op het bureaubladpictogram .



- U kunt de handleiding ook openen door [Start], [Programs] ([All Programs] in Windows XP), [Picture Package] en [First Step Guide] te kiezen, en vervolgens [First Step Guide] te starten.
- Als u de HTML-versie van "Eerste kennismaking" wilt weergeven zonder de automatische installatie uit te voeren, kopieert u de gewenste taalmap van de map [FirstStepGuide] op de CD-ROM en dubbelklikt u op [Index.html].
- Raadpleeg het bestand "FirstStepGuide.pdf" in de volgende gevallen:
  - als u de handleiding "Eerste kennismaking" wilt afdrukken;
  - als de handleiding "Eerste kennismaking" niet goed wordt weergegeven vanwege browserinstellingen, zelfs in de aanbevolen omgeving;
  - als de HTML-versie van de handleiding "Eerste kennismaking" niet automatisch is geïnstalleerd.

## Openen op een Macintosh-computer

Dubbelklik op "FirstStepGuide.pdf".



U hebt Adobe Reader nodig om het PDF-bestand te kunnen openen. Als dit programma niet op uw computer is geïnstalleerd, kunt u het downloaden van de website van Adobe Systems:  
<http://www.adobe.com/>

## Voor vragen over deze software

### Pixela User Support Center

Pixela-website

<http://www.ppackage.com/>

- Noord-Amerika (Los Angeles) Telefoon: (gratis) +1-800-458-4029  
+1-213-341-0163
- Europa (Verenigd Koninkrijk) Telefoon: (gratis) Verenigd Koninkrijk, Duitsland, Frankrijk en Spanje:  
+800-1532-4865  
Andere landen:  
+44-1489-564-764
- Azië (Filippijnen) Telefoon:  
+63-2-438-0090

### Informatie over copyright

Muziekwerken, geluidsopnamen of andere muziekinhoud van derden die u kopieert van CD's, internet of andere bronnen (de "Muziekinhoud") vallen onder het copyright en zijn beschermd door auteursrechtwetgeving en andere toepasselijke wetten van elk land. Behalve voor zover toegestaan door de toepasselijke wetgeving is het verboden de Muziekinhoud te gebruiken (daaronder mede begrepen maar niet beperkt tot het kopiëren, wijzigen, reproduceren, uploaden, verzenden of plaatsen op het externe netwerk dat toegankelijk is voor het publiek, overdragen, distribueren, uitlenen, in licentie geven, verkopen en publiceren) zonder toestemming of goedkeuring van de respectieve eigenaren van de Muziekinhoud. Het in licentie geven van Picture Package door Sony Corporation mag niet door implicatie, uitsluiting of anderszins worden geïnterpreteerd als het aan u verlenen van een licentie of recht om de Muziekinhoud te gebruiken.

# Problemen oplossen

Als er problemen optreden bij het gebruik van de camcorder, kunt u de volgende tabel gebruiken om het probleem op te lossen. Als het probleem blijft optreden, verwijdert u de stroombron en neemt u contact op met uw Sony-leverancier.

## Algemene werking/Easy Handycam

### De camcorder functioneert niet, zelfs niet als de stroom is ingeschakeld.

- Trek de stekker van de netspanningsadapter uit het stopcontact of verwijder de accu en sluit deze na 1 minuut weer aan. Als de camcorder nog niet werkt, drukt u met de punt van een pen op de toets RESET (p.45). Houd er rekening mee dat bij het indrukken van de toets RESET alle instellingen, inclusief de klokinstelling en met uitzondering van de items in het persoonlijke menu, worden teruggezet op de standaardwaarden.
- De temperatuur van de camcorder is extreem hoog. Schakel de camcorder uit en laat deze op een koele plaats afkoelen.

### Knoppen functioneren niet.

- Tijdens de bewerking Easy Handycam, is het aantal beschikbare knoppen beperkt. De bewerking Easy Handycam annuleren (p.30).

### U kunt de bewerking Easy Handycam niet in- of uitschakelen.

- U kunt de bewerking Easy Handycam niet in- of uitschakelen tijdens het opnemen of tijdens de communicatie met een ander apparaat via een USB-kabel (voor de DCR-DVD305E/DVD755E). De bewerking Easy Handycam annuleren (p.30).

### Een wijziging van de instellingen tijdens de bewerking Easy Handycam.

- Bepaalde instellingen van de camcorder worden hersteld naar de standaardinstellingen als u de bewerking Easy Handycam instelt (p.30).

### [DEMOFUNCTIE] wordt niet gestart.

- U kunt de demonstratie niet bekijken als de schakelaar NIGHTSHOT PLUS is ingesteld op ON. Stel de schakelaar NIGHTSHOT PLUS in op OFF (p.43).
- Verwijder de disc en "Memory Stick Duo" (voor de DCR-DVD304E/DVD305E/DVD755E) uit de camcorder (p.26, 27).
- Stel de schakelaar POWER op  (Film).

### De camcorder trilt.

- Trilling kan optreden afhankelijk van de staat van de disc. Dit duidt niet op een storing.

### Tijdens de bediening voelt u trilling met uw hand of u hoort een zwak geluid.

- Dit duidt niet op een storing.

### De motor van de camcorder maakt regelmatig geluid.

- Dit duidt niet op een storing.

### De motor van de camcorder maakt geluid als het klepje van de disc wordt gesloten zonder dat er een disc aanwezig is.

- De camcorder herkent de disc. Dit duidt niet op een storing.

### De camcorder wordt warm.

- Dit wordt veroorzaakt doordat de stroom lange tijd is ingeschakeld. Dit duidt niet op een storing. Schakel de camcorder uit en laat deze op een koele plaats afkoelen.

## Accu/Stroombronnen

### De stroom wordt niet ingeschakeld.

- De accu is niet in de camcorder geplaatst. Plaats een opgeladen accu in de camcorder (p.17).
- De accu is niet opgeladen of bijna leeg. Laad de accu op (p.17).
- De stekker van de netspanningsadapter is verwijderd uit het stopcontact. Steek de stekker in het stopcontact (p.17).

### De stroom wordt plotseling uitgeschakeld.

- Als u de camcorder niet gebruikt, wordt deze na 5 minuten automatisch uitgeschakeld (AUTOM. UIT). Wijzig de instelling voor [AUTOM. UIT] (p.80), schakel de stroom weer in of gebruik de netspanningsadapter.
- De accu is niet opgeladen of bijna leeg. Laad de accu op (p.17).

### Het lampje CHG (opladen) gaat niet branden als u de accu oplaadt.

- Schuif de POWER-schakelaar naar de stand OFF (CHG) (p.17).
- Plaats de accu op de juiste manier in de camcorder (p.17).
- Steek de stekker goed in het stopcontact.
- Het opladen van de accu is voltooid (p.17).

### Het lampje CHG (opladen) knippert als u de accu oplaadt.

- Plaats de accu op de juiste manier in de camcorder (p.17). Als het probleem blijft optreden, trekt u de stekker van de netspanningsadapter uit het stopcontact en neemt u contact op met de Sony-handelaar. De accu is wellicht beschadigd.

### De camcorder wordt vaak uitgeschakeld, terwijl de aanduiding voor de resterende accuduur aangeeft dat de accu nog voldoende stroom kan leveren.

- Er is een probleem opgetreden met de aanduiding voor de resterende accuduur, of de accu is niet voldoende opgeladen. Laad de accu nogmaals volledig op om de aanduiding te corrigeren (p.17).

### De aanduiding voor de resterende accuduur geeft niet de juiste tijd aan.

- De omgevingstemperatuur is te hoog of te laag. Dit duidt niet op een storing.
- De accu is niet voldoende opgeladen. Laad de accu nogmaals volledig op. Als het probleem blijft optreden, vervangt u de accu door een nieuwe accu (p.17).
- De aangegeven tijd is mogelijk niet correct, afhankelijk van de omgeving waarin de camcorder wordt gebruikt. Als u het LCD-scherm opent of sluit, duurt het ongeveer 1 minuut voordat de juiste resterende accuduur wordt weergegeven.

### De accu raakt snel leeg.

- De omgevingstemperatuur is te hoog of te laag. Dit duidt niet op een storing.
- De accu is niet voldoende opgeladen. Laad de accu nogmaals volledig op. Als het probleem blijft optreden, vervangt u de accu door een nieuwe accu (p.17).

---

## Er treedt een probleem op als de camcorder is aangesloten op de netspanningsadapter.

- Schakel de stroom uit en trek de stekker van de netspanningsadapter uit het stopcontact. Sluit de netspanningsadapter weer aan.

## LCD-scherm/beeldzoeker

---

### Er verschijnt een onbekend beeld op het scherm.

- De [DEMOFUNCTIE] van de camcorder is geactiveerd (p.75). Raak het LCD-scherm aan of plaats een disc of "Memory Stick Duo" (voor de DCR-DVD304E/DVD305E/DVD755E) om de [DEMOFUNCTIE] uit te schakelen.

---

### Er verschijnt een onbekende aanduiding op het scherm.

- Mogelijk verschijnen er waarschuwingsindicatoren of -berichten (p.123).

---

### Het beeld blijft op het LCD-scherm staan.

- Dit gebeurt als u de stekker van de netspanningsadapter uit het stopcontact haalt of de accu verwijderd zonder eerst de stroom uit te schakelen. Dit duidt niet op een storing.

---

### U kunt de achtergrondverlichting van het LCD-scherm niet uitschakelen.

- Tijdens de bewerking Easy Handycam (p.30) kunt u de achtergrondverlichting van het LCD-scherm niet in- of uitschakelen door DISP/BATT INFO ingedrukt te houden.

---

### De toetsen verschijnen niet op het aanraakscherm.

- Raak het LCD-scherm zachtjes aan.
- Druk op DISP/BATT INFO op de camcorder (of op DISPLAY op de afstandsbediening (voor de DCR-DVD304E/DVD305E/DVD755E) ) (p.23, 49).

---

### De toetsen op het aanraakscherm werken niet correct of werken helemaal niet.

- Pas het scherm aan ([KALIBRATIE]) (p.136).

---

### Het beeld in de beeldzoeker is niet duidelijk.

- Gebruik het scherpstelknopje voor de beeldzoeker om de lens aan te passen (p.22).

---

### Het beeld in de beeldzoeker is verdwenen.

- Het beeld wordt niet weergegeven in de beeldzoeker als het LCD-scherm is geopend. Sluit het LCD-scherm (p.22).

### Disc

#### De disc kan niet worden verwijderd.

- Controleer of de stroombron (accu of netspanningsadapter) correct is aangesloten (p.17).
- Verwijder de accu uit de camcorder en plaats de accu weer in de camcorder (p.18).
- Plaats een opgeladen accu in de camcorder (p.17).
- De disc is bijvoorbeeld beschadigd of bevuild met vingerafdrukken. In dit geval duurt het maximaal 10 minuten om de disc te verwijderen.
- De temperatuur van de camcorder is extreem hoog. Schakel de camcorder uit en laat deze op een koele plaats afkoelen.
- Er is vocht op de disc gecondenseerd. Schakel de camcorder uit en laat deze ongeveer een uur liggen (p.135).
- Finaliseren is onderbroken doordat de camcorder is uitgeschakeld. Schakel de camcorder in en verwijder de disc nadat het finaliseren is voltooid (p.52).

#### De indicator voor resterende disc-ruimte wordt niet weergegeven.

- Stel [RESTART] in op [AAN] om de resterende disc-ruimte altijd weer te geven (p.79).

#### De indicatoren van het disc-type en de opname-indeling worden grijs weergegeven op het LCD-scherm.

- De disc is mogelijk op een ander apparaat gemaakt dan deze camcorder. U kunt afspelen met de camcorder, maar geen extra scènes opnemen.

### "Memory Stick Duo" (DCR-DVD304E/DVD305E/DVD755E).

#### U kunt de functies niet bedienen als u de "Memory Stick Duo gebruikt."

- Schuif met de schakelaar POWER om het lampje (Stilstaand) op te laten lichten of druk op  PLAY/EDIT terwijl de camcorder is ingeschakeld (p.21).
- Plaats een "Memory Stick Duo" in de camcorder (p.27).
- Als u een "Memory Stick Duo" gebruikt die op een computer is geformatteerd, moet u deze op de camcorder formatteren (p.76).

#### Stilstaande beelden kunnen niet worden verwijderd.

- Ontgrendel het wispreventienokje van de "Memory Stick Duo." (p.131)
- Op het controlescherm kan alleen het meest recent opgenomen beeld worden verwijderd (p.46).
- Op het scherm Bewerken kunt u maximaal 100 beelden tegelijk selecteren voor verwijdering.
- Beelden die zijn beveiligd door een ander apparaat, kunnen niet worden verwijderd. Gebruik het oorspronkelijke apparaat om de beveiliging te verwijderen.

#### U kunt niet alle stilstaande beelden tegelijkertijd verwijderen.

- Ontgrendel het wispreventienokje van de "Memory Stick Duo" (p.131).

#### U kunt de "Memory Stick Duo niet formatteren."

- Ontgrendel het wispreventienokje van de "Memory Stick Duo" (p.131).



---

### De bestandsnaam wordt niet correct weergegeven.

- Als de mapstructuur niet voldoet aan de algemene norm, wordt alleen de bestandsnaam weergegeven.
- Het bestand is beschadigd.
- De bestandsindeling wordt niet ondersteund op de camcorder (p.131).

---

### De bestandsnaam knippert.



- Het bestand is beschadigd.
- De bestandsindeling wordt niet ondersteund op de camcorder (p.131).

## Opnemen

Raadpleeg ook "Het beeld aanpassen tijdens het opnemen" (p.111).

---

### Er worden geen films of stilstaande beelden opgenomen op de disc als u op START/STOP of PHOTO drukt.

- Het weergavescherm verschijnt. Druk op  PLAY/EDIT of raak  aan op het LCD-scherm om het opnamescherm weer te geven (p.34, 40).
- De camcorder neemt de scène op die u zojuist op disc hebt opgenomen. U kunt niet op PHOTO drukken terwijl [VASTL.] of  op het LCD-scherm wordt weergegeven (p.33, 39).
- Er is onvoldoende ruimte over op de disc. Gebruik een nieuwe disc of formatteer de disc (alleen DVD-RW/DVD+RW, p.60). Of verwijder de ongewenste beelden (p.86).
- De DVD-RW (VIDEO-modus)/DVD+RW is gefinaliseerd. Maak het finaliseren van de disc ongedaan om extra scènes op te nemen (p.59).
- De temperatuur van de camcorder is extreem hoog. Schakel de camcorder uit en laat deze op een koele plaats afkoelen.
- Er is vocht op de disc gecondenseerd. Schakel de camcorder uit en laat deze ongeveer een uur liggen (p.135).

---

### U kunt niet opnemen op de "Memory Stick Duo" (voor de DCR-DVD304E/DVD305E/DVD755E).

- Ontgrendel het wispreventionokje van de "Memory Stick Duo" (p.131).
- Er is onvoldoende ruimte over op de "Memory Stick Duo". Gebruik een nieuwe "Memory Stick Duo" of formatteer de "Memory Stick Duo" (p.76). Of verwijder de ongewenste beelden (p.85).

---

### Het lampje ACCESS brandt, ook al stopt u met opnemen.

- De camcorder neemt de scène op die u zojuist hebt opgenomen op de disc.

---

### De opnamehoek verschilt, afhankelijk van de stand van de POWER-schakelaar.

- De opnamehoek voor het stilstaande beeld is breder dan de opnamehoek voor de film.

---

### U hoort het sluitergeluid niet wanneer u een stilstaand beeld opneemt.

- Stel [PIEPTOON] in op [AAN] (p.79).

### **De externe flitser (optioneel) functioneert niet (voor de DCR-DVD304E/DVD305E/DVD755E).**

- De flitser is niet ingeschakeld of is niet goed bevestigd.
  - In de volgende gevallen kunt u niet opnemen met de flitser:
    - Tijdens het opnemen van films
    - [SUPER NSPLUS]
    - [COLOR SLOW S]
    - [DIG EFFECT]
    - [■][BURST]
    - De voorzetlens (optioneel) bevestigd
  - In de volgende gevallen brandt de flitser niet, ook al stelt u [AUTO] of [AUTO ] in op [FLITSFUNCTIE]:
    - NightShot plus
    - [SPOTLIGHT], [ZONSON MAAN] of [LANDSCHAP] in [BELICHT.PROG]
    - [BELICHTING]
    - [SPOTMETER]
- 

### **De feitelijke opnameduur voor film is korter dan de verwachte geschatte opnameduur.**

- Als u een object opneemt dat snel beweegt, wordt de tijd die beschikbaar is voor de opname mogelijk korter (p.13, 76).
- 

### **De opname wordt gestopt.**

- De temperatuur van de camcorder is extreem hoog. Schakel de camcorder uit en laat deze op een koele plaats afkoelen.
  - Er is vocht op de disc gecondenseerd. Schakel de camcorder uit en laat deze ongeveer een uur liggen op een koele plek (p.135).
- 

### **Er is een tijdsverschil tussen het moment dat u op START/STOP drukt en het moment dat de opname wordt gestart/gestopt.**

- Op de camcorder is mogelijk een klein tijdsverschil tussen het moment dat u op START/STOP drukt en het moment dat de feitelijke opname van de film wordt gestart/gestopt. Dit duidt niet op een storing.
- 

### **De breedte-/hoogteverhouding van de film kan niet worden gewijzigd.**

- De breedte-/hoogteverhouding van een DVD+RW-disc kan niet worden gewijzigd. Formateer de disc opnieuw om de breedte-/hoogteverhouding te wijzigen.

## Het beeld aanpassen tijdens het opnemen

Raadpleeg ook "Setup-items" (p.113).

### Automatische scherpstelling functioneert niet.

- Stel [FOCUS] in op [AUTO] (p.68).
- De opnameomstandigheden zijn niet geschikt voor automatisch scherpstellen. Pas de scherpstelling handmatig aan (p.68).

### [STEADYSHOT] functioneert niet.

- Stel [STEADYSHOT] in op [AAN] (p.71).
- [STEADYSHOT] werkt mogelijk niet als de camera erg veel wordt bewogen, zelfs als [STEADYSHOT] is ingesteld op [AAN].

### De tegenlichtfunctie functioneert niet.

- De tegenlichtfunctie wordt geannuleerd als u [BELICHTING] instelt op [HANDMATIG] (p.67) of [SPOTMETER] selecteert (p.66).
- De tegenlichtfunctie werkt niet tijdens de bewerking Easy Handycam. De bewerking Easy Handycam annuleren (p.30).

### Er verschijnt een verticale lijn als u opneemt bij kaarslicht of bij elektrisch licht in het donker.

- Dit treedt op als het contrast tussen het onderwerp en de achtergrond te hoog is. Dit duidt niet op een storing.

### Er verschijnt een verticale lijn als u een licht onderwerp opneemt.

- Dit fenomeen wordt het smeereffect genoemd. Dit duidt niet op een storing.

### Er verschijnen kleine witte, rode, blauwe of groene stippen op het scherm.

- De stippen verschijnen wanneer u opneemt in [SUPER NSPLUS] of [COLOR SLOW S]. Dit duidt niet op een storing.

### De kleur van het beeld wordt niet correct weergegeven.

- Stel de schakelaar NIGHTSHOT PLUS in op OFF (p.43).

### Het beeld is te licht op het scherm en het onderwerp wordt niet weergegeven.

- Stel de schakelaar NIGHTSHOT PLUS in op OFF (p.43).

### Het beeld is te donker op het scherm en het onderwerp wordt niet weergegeven.

- De achtergrondverlichting van het LCD-scherm is uitgeschakeld. Schakel de achtergrondverlichting van het LCD-scherm in door DISP/BATT INFO ingedrukt te houden (p.22).

### Er is sprake van geknipper of veranderingen in kleur.

- Dit probleem treedt op als u met [PORTRET] of [SPORT] beelden opneemt onder een tl-buis, natriumlamp of kwiklamp. Annuleer in dat geval [BELICHT.PROG] (p.66).

### Er verschijnen zwarte strepen als u een televisiescherm of computerscherm opneemt.

- Stel [STEADYSHOT] in op [UIT] (p.71).

## Afstandsbediening (DCR-DVD304E/DVD305E/DVD755E)

### De bijgeleverde afstandsbediening werkt niet.

- Stel [EXTERNE CTRL] in op [AAN] (p.79).
- Plaats een batterij in de batterijhouder zodat de polen +/- samenvallen met de tekens +/- in de houder (p.137).
- Verwijder eventuele obstakels tussen de afstandsbediening en de afstandsbedieningssensor.
- Zorg dat de afstandsbedieningssensor niet wordt blootgesteld aan fel licht, zoals direct zonlicht of tl-licht. Fel licht kan de werking van de afstandsbediening verstoren.
- Verwijder de voorzetlens (optioneel), omdat de afstandsbedieningssensor hierdoor kan worden geblokkeerd.

### Er treedt storing bij een ander DVD-apparaat op wanneer u de bijgeleverde afstandsbediening gebruikt.

- Selecteer een andere afstandsbedieningsstand dan DVD 2 voor het DVD-apparaat of bedek de sensor op het DVD-apparaat met zwart papier.

## Een disc afspelen op de camcorder

### U kunt geen disc afspelen.

- Verschuif de POWER-schakelaar om de camcorder in te schakelen en druk op  PLAY/EDIT.
- Controleer de compatibiliteit van de disc (p.12).
- Plaats een disc met de opnamekant naar de camcorder gericht (p.25).
- De disc die is opgenomen in andere apparaten kan niet worden afgespeeld op de camcorder.

### De weergave van het beeld is vervormd.

- Reinig de disc met een reinigingsdoekje (meegeleverd, p.130).

### Stilstaande beelden die zijn opgeslagen op een "Memory Stick Duo" worden niet op ware grootte afgespeeld (voor de DCR-DVD304E/DVD305E/DVD755E).

- Stilstaande beelden die op andere apparaten zijn opgenomen, worden mogelijk niet op ware grootte weergegeven. Dit duidt niet op een storing.

### Stilstaande beelden die zijn opgeslagen op een "Memory Stick Duo" kunnen niet worden afgespeeld (voor de DCR-DVD304E/DVD305E/DVD755E).

- Stilstaande beelden kunnen niet worden afgespeeld als u bestanden of mappen hebt gewijzigd of de gegevens hebt bewerkt op een computer. (In dit geval knippert de bestandsnaam.) Dit duidt niet op een storing (p.132).
- Stilstaande beelden die op andere apparaten zijn opgenomen, kunnen mogelijk niet worden afgespeeld. Dit duidt niet op een storing (p.132).

**"?" wordt aangegeven op een beeld in het scherm VISUAL INDEX.**

- Reinig de disc met een reinigingsdoekje (meegeleverd, p.130).
- Het opladen van de gegevens is mogelijk mislukt. De aanduiding is mogelijk correct als u de camcorder uit- en weer inschakelt of de disc eenmaal verwijdert en weer opnieuw plaatst.
- Deze melding kan worden weergegeven bij stilstaande beelden die zijn gemaakt met andere apparaten, die zijn bewerkt op een computer, enzovoort.

**Er is geen geluid of het geluid is erg zacht bij het afspelen van een disc.**

- Stel [MEERK GELUID] in op [STEREO] (p.77).
- Zet het volume hoger (p.41).
- Er wordt geen geluid uitgevoerd als het LCD-scherm is gesloten. Open het LCD-scherm.
- Als u geluid opneemt met [MICR.NIVEAU] (p.77) ingesteld op [LAAG], is het opgenomen geluid mogelijk moeilijk te horen (voor de DCR-DVD205E/DVD304E/DVD305E/DVD705E/DVD755E).

**Een disc afspelen op andere apparaten****U kunt de disc niet afspelen of de disc wordt niet herkend.**

- Reinig de disc met een reinigingsdoekje (meegeleverd, p.130).
- De disc finaliseren (p.52).
- Een disc die is opgenomen in de modus VR, kan niet worden afgespeeld op een apparaat dat de modus VR niet ondersteunt. Controleer de compatibiliteit in de gebruiksaanwijzing van het afspeelapparaat.

**De weergave van het beeld is vervormd.**

- Reinig de disc met een reinigingsdoekje (meegeleverd, p.130).

**"?" wordt aangegeven op een beeld in het menu DVD.**

- Het opladen van de gegevens is mogelijk mislukt toen de disc werd gefinaliseerd. Voor DVD-RW (VIDEO-modus)/DVD+RW, zorgt u ervoor dat er op de disc extra opnamen kunnen worden gemaakt (p.59) en vervolgens maakt u het menu DVD opnieuw door de disc nogmaals te finaliseren (p.55). Het menu DVD wordt mogelijk correct weergegeven.

**Het afspelen wordt een moment gestopt tussen de scènes.**

- Het beeld staat mogelijk een moment stil tussen de scènes, afhankelijk van het DVD-apparaat dat wordt gebruikt. Dit duidt niet op een storing.

**Tijdens het afspelen verschijnt de vorige scène niet als u op drukt.**

- Als tijdens het afspelen twee titels worden weergegeven die automatisch zijn gemaakt door de camcorder als u op drukt, kunt u niet teruggaan naar de vorige scène. Selecteer de gewenste scène in het menuscherm. Raadpleeg de gebruiksaanwijzing van het afspeelapparaat voor meer informatie.

**Setup-items****Setup-items worden grijs weergegeven.**

- U kunt items die grijs worden weergegeven niet selecteren in de huidige stand.

### **[P-MENU] wordt niet weergegeven.**

- U kunt een beperkt aantal bewerkingen uitvoeren tijdens de bewerking Easy Handycam. De bewerking Easy Handycam annuleren (p.30).
- 

### **U kunt [BELICHT.PROG] niet gebruiken.**

- U kunt [BELICHT.PROG] niet gebruiken met:
    - NightShot plus
    - [SUPER NSPLUS]
    - [COLOR SLOW S]
    - [OUDE FILM]
  - [SPORT] functioneert niet als de schakelaar POWER is ingesteld op  (Stilstand).
- 

### **U kunt [SPOTMETER] niet gebruiken.**

- U kunt [SPOTMETER] niet gebruiken met:
    - NightShot plus
    - [SUPER NSPLUS]
    - [COLOR SLOW S]
  - Als u [BELICHT.PROG] instelt, wordt [SPOTMETER] automatisch ingesteld op [AUTO].
- 

### **U kunt [BELICHTING] niet gebruiken.**

- U kunt [BELICHTING] niet gebruiken met:
    - NightShot plus
    - [SUPER NSPLUS]
    - [COLOR SLOW S]
  - Als u [BELICHT.PROG] instelt, wordt [BELICHTING] automatisch ingesteld op [AUTO].
- 

### **U kunt [WITBALANS] niet gebruiken.**

- U kunt [WITBALANS] niet gebruiken met:
    - NightShot plus
    - [SUPER NSPLUS]
- 

### **U kunt [SPOTFOCUS] niet gebruiken.**

- U kunt [SPOTFOCUS] niet gebruiken met [BELICHT.PROG].
- 

### **U kunt [SUPER NSPLUS] niet gebruiken.**

- De schakelaar NIGHTSHOT PLUS is niet ingesteld op ON.
- U kunt [SUPER NSPLUS] niet gebruiken met:
  - [FADER]
  - [DIG EFFECT]

---

**[COLOR SLOW S] functioneert niet correct.**

- [COLOR SLOW S] functioneert mogelijk niet correct als het volledig donker is. Gebruik NightShot plus of [SUPER NSPLUS].
- U kunt [COLOR SLOW S] niet gebruiken met:
  - [FADER]
  - [DIG EFFECT]
  - [BELICHT.PROG]
  - [BELICHTING]
  - [SPOTMETER]

---

**U kunt [ZELFONTSP.] niet gebruiken.**

- U kunt [ZELFONTSP.] niet gebruiken met [FADER].

---

**U kunt [FADER] niet gebruiken.**

- U kunt [FADER] niet gebruiken met:
  - [SUPER NSPLUS]
  - [COLOR SLOW S]
  - [DIG EFFECT]

---

**U kunt [DIG EFFECT] niet gebruiken.**

- U kunt [DIG EFFECT] niet gebruiken met:
  - [SUPER NSPLUS]
  - [COLOR SLOW S]
  - [FADER]
- U kunt [OUDE FILM] niet gebruiken met:
  - [BELICHT.PROG]
  - [B EFFECT].
  - [BR.BLD.SEL] (voor de DCR-DVD105E/DVD605E)

---

**U kunt [B EFFECT] niet gebruiken.**

- U kunt [B EFFECT] niet gebruiken met [OUDE FILM]:



---

**U kunt [SUR MONITOR] niet weergeven (voor de DCR-DVD304E/DVD305E/DVD755E).**

- U kunt [SUR MONITOR] niet weergeven met [FADER] of als u niet opneemt in 5.1-kanaals surround.

---

**U kunt [NIV.AV.LCD] niet aanpassen.**

- U kunt [NIV.AV.LCD] niet aanpassen bij stroomtoevoer van de netspanningsadapter of als u het LCD-scherm op de camcorder naar buiten draait als de schakelaar POWER is ingesteld op  (film) of  (Stilstaand).

### Bewerken van films en stilstaande beelden op de disc (DVD-RW:modusVR)

**U kunt een DVD-R/DVD-RW (VIDEO-modus)/DVD+RW niet bewerken met de camcorder.**

#### Kan niet bewerken.

- Er zijn geen beelden opgenomen op de disc.
- Kan niet bewerken door de staat van het beeld.
- U kunt geen beeld bewerken dat is beveiligd op een ander apparaat.

#### In de afspeellijst kunnen geen scènes worden toegevoegd.

- De disc is vol of het aantal toegevoegde scènes bedraagt meer dan 999. Verwijder ongewenste beelden of voeg alle stilstaande beelden toe door deze te converteren naar een film (Fotofilm, p.90).

#### Een film kan niet worden gesplitst.

- Een te korte film kan niet worden gesplitst.
- Een film met een -markering kan niet worden gesplitst (p.86, 89).
- Een film die is beveiligd op een ander apparaat kan niet worden gesplitst.

#### Een scène kan niet worden verwijderd.

- Een scène die is beveiligd op een ander apparaat kan niet worden verwijderd.

### Kopiëren/aansluiten op andere apparaten

**De breedte-/hoogteverhouding van de weergave is niet correct als u de camcorder aansluit op de tv.**

- Stel [TV-TYPE] in op het type van uw televisie (voor de DCR-DVD205E/DVD304E/DVD305E/DVD705E/DVD755E) (p.50).

**Beelden van aangesloten apparaten worden niet weergegeven op het LCD-scherm of de beeldzoeker (voor de DCR-DVD305E/DVD755E).**

- Raak [P-MENU] → [OPN.REGEL.] aan (p.94).

**Beelden van aangesloten apparaten kunnen niet worden in-/uitgezoomd (voor de DCR-DVD305E/DVD755E).**

- U kunt scènes die zijn ingevoerd van een ander apparaat niet in-/uitzoomen op de camcorder.

#### Er wordt geen geluid afgespeeld bij het afspelen van een disc.

- De audio wordt niet uitgevoerd als u een apparaat alleen via de S VIDEO-stekker aansluit. Sluit ook de witte en rode stekkers van de A/V-kabel aan (p.94).

#### Er kan niet goed worden gekopieerd met de A/V-kabel.

- De A/V-kabel is niet goed aangesloten. Zorg ervoor dat de A/V-kabel op de juiste aansluiting is aangesloten, dat wil zeggen op de uitvoeraansluiting van het apparaat vanwaar u een beeld kopieert of op de invoeraansluiting van een ander apparaat waarmee u een beeld van de camcorder wilt kopiëren (p.92, 94).



---

### **U kunt de disc niet kopiëren naar de 12 cm-DVD.**

- Gebruik de bijgeleverde software, Nero Express 6. Raadpleeg de gebruiksaanwijzing die bij Nero Express 6 is geleverd voor meer informatie.

---

### **Er kunnen geen afdrucken worden gemaakt met een PictBridge-printer (voor de DCR-DVD305E/DVD755E).**

- De printer drukt mogelijk geen beelden af die zijn opgenomen op andere apparaten. Dit duidt niet op een storing.

## **Overige**

---

### **U kunt geen beeld verwijderen.**

- U kunt geen beelden verwijderen van een DVD-R.
- Met een DVD-RW (VIDEO-modus)/DVD+RW, kunt u alleen het meest recent opgenomen beeld verwijderen (p.46).
- U kunt geen beelden verwijderen van een "Memory Stick Duo" (voor de DCR-DVD304E/DVD305E/DVD755E) die is beveiligd met een ander apparaat.

---

### **Kan stilstaande beelden niet kopiëren.**

- U kunt geen stilstaande beelden kopiëren naar een DVD-R/DVD-RW (VIDEO-modus)/DVD+RW die is gefinaliseerd. Volg de benodigde procedure om extra materiaal op te nemen op de DVD-RW (VIDEO-modus)/DVD+RW (p.59).
- Er is onvoldoende ruimte voor het kopiëren van de disc of de "Memory Stick Duo" (voor de DCR-DVD304E/DVD305E/DVD755E). Verwijder ongewenste beelden (p.85, 86).
- Als de bestemming een "Memory Stick Duo" is waarvan het wispreventionokje op de positie voor schrijfbeveiliging staat, moet u deze beveiliging uitschakelen door het nokje in de andere positie te zetten (voor DCR-DVD304E/DVD305E/DVD755E) (p.131).
- U kunt geen stilstaande beelden kopiëren die met andere apparaten zijn opgenomen of bewerkt.

---

### **Kan niet finaliseren.**

- Batterij raakt leeg tijdens het finaliseren. Gebruik de netspanningsadapter.
- De disc is al gefinaliseerd. Als u een DVD-RW gebruikt (VIDEO-modus)/DVD+RW, volgt u de benodigde procedure om extra materiaal op te nemen op de disc (p.59).

---

### **U kunt niet met andere apparaten extra materiaal opnemen op een disc.**

- Mogelijk kunt u met andere apparaten geen disc bewerken die is opgenomen op de camcorder.

---

### **De disc-titel kan niet worden gewijzigd.**

- U kunt geen disc-titel opnemen op een gefinaliseerde DVD-R.
- De disc is al gefinaliseerd. Als u een DVD-RW gebruikt (VIDEO-modus)/DVD+RW, volgt u de benodigde procedure om extra materiaal op te nemen op de disc (p.59).
- De disc-titel kan niet worden gewijzigd op de camcorder als de disc-titel is gemaakt op een ander apparaat.

---

### **Er kan geen fotofilm worden gemaakt.**

- Er zijn geen stilstaande beelden.
- Er staan mogelijk veel stilstaande beelden op een disc en de resterende disc-ruimte is klein. Verwijder ongewenste beelden van de disc (p.86).

### Het geluid klinkt 5 seconden.

- De temperatuur van de camcorder is extreem hoog. Schakel de camcorder uit en laat deze op een koele plaats afkoelen.
- Er is vocht op de disc gecondenseerd. Schakel de camcorder uit, laat deze ongeveer een uur liggen en schakel hem vervolgens weer in (p.135).
- Er zijn problemen opgetreden in de camcorder. Verwijder de disc, plaats deze opnieuw en gebruik de camcorder weer.

### Kan de finalisatie niet ongedaan maken.

- U kunt de finalisatie van een DVD-R/DVD-RW (VR-modus)/DVD+RW (p.59) niet ongedaan maken.
- De camcorder voert de bewerking Easy Handycam uit. Annuleer de bewerking Easy Handycam (p.30) om de finalisatie van een disc ongedaan te maken (p.59).

## Aansluiten op een computer (DCR-DVD305E/DVD755E)

### De camcorder wordt niet herkend op de computer.

- Koppel de kabel los van de computer en de camcorder en sluit de kabel weer stevig aan.
- Koppel USB-apparaten anders dan het toetsenbord, de muis en de camcorder los van de computer.
- Koppel de kabel los van de computer en de camcorder, start de computer opnieuw op en sluit de kabel weer goed aan.

### Wanneer u de beelden op de disc bewerkt, wordt de camcorder niet herkend door de computer.

- Installeer de Picture Package-software (p.101).
- Controleer aan de hand van de volgende procedures of het USB-stuurprogramma correct is geïnstalleerd.

#### Voor Windows XP

- 1 Klik op [Start] en vervolgens op [Control Panel].
- 2 Klik op [Performance and Maintenance] en vervolgens op [System].  
Het scherm [System Properties] wordt weergegeven.
- 3 Klik op het tabblad [Hardware].
- 4 Klik op [Device Manager].  
Het scherm [Device Manager] wordt weergegeven.
- 5 Controleer of [SONY DDX-C1002 USB Device] wordt weergegeven in respectievelijk [DVD/CD-ROM drives], [Generic volume] in [Storage volumes] en [USB Mass Storage Device] in [Universal Serial Bus controllers].  
Als alle apparaten worden weergegeven, is het USB-stuurprogramma correct geïnstalleerd. Als een van de apparaten niet wordt weergegeven, installeert u het USB-stuurprogramma.
  - ① Plaats de bijgeleverde CD-ROM in het cd-rom-station van de computer.
  - ② Dubbelklik op [My Computer].

- ③ Klik met de rechtermuisknop op het pictogram [PICTUREPACKAGE] (cd-rom-station)\* en vervolgens op [Open].  
\*Stationsnamen (zoals (E:)) kunnen per computer verschillen.
- ④ Dubbelklik op [Driver] → [Setup.exe]



### Voor Windows 2000

- 1 Klik op [Start], [Settings] en vervolgens op [Control Panel].
- 2 Klik op [System].  
Het scherm [System Properties] wordt weergegeven.
- 3 Klik op het tabblad [Hardware].
- 4 Klik op [Device Manager].  
Het scherm [Device Manager] wordt weergegeven.
- 5 Controleer of [SONY DDX-C1002 USB Device] wordt weergegeven in respectievelijk [DVD/CD-ROM drives], [Generic volume] in [Storage volumes] en [USB Mass Storage Device] in [Universal Serial Bus controllers].

Als alle apparaten worden weergegeven, is het USB-stuurprogramma correct geïnstalleerd. Als een van de apparaten niet wordt weergegeven, installeert u het USB-stuurprogramma.

- ① Plaats de bijgeleverde CD-ROM in het cd-rom-station van de computer.
- ② Dubbelklik op [My Computer].
- ③ Klik met de rechtermuisknop op het pictogram [PICTUREPACKAGE] (cd-rom-station)\* en vervolgens op [Open].  
\*Stationsnamen (zoals (E:)) kunnen per computer verschillen.

- ④ Dubbelklik op [Driver] → [Setup.exe].

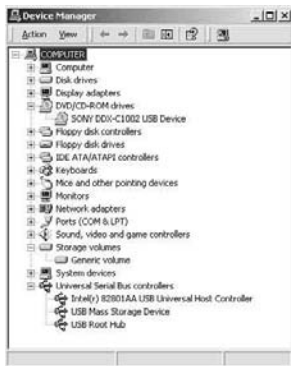

---

### Er wordt een foutbericht weergegeven als u de bijgeleverde CD-ROM in de computer plaatst.

- Stel het scherm van de computer als volgt in:
  - 800 × 600 punten of meer, Hoge kleuren (16-bits, 65 000 kleuren) of meer



---

### U kunt de bijgeleverde CD-ROM niet gebruiken op een Macintosh-computer.

- De meegeleverde software Picture Package is niet compatibel met een Macintosh-computer.

---

### U kunt geen beelden weergeven die zijn opgenomen op de camcorder.

- Controleer of de stekker in de juiste richting is geplaatst en sluit de USB-kabel stevig aan op de  (USB) aansluiting van de camcorder.
- Schakel de camcorder in en druk op  PLAY/EDIT.
- Selecteer [USB SELECT.] →  COMPUTER in het instellingenmenu van de camcorder (p.74).
- Koppel USB-apparaten anders dan het toetsenbord, de muis en de camcorder los van de computer.

---

### U kunt de stilstaande beelden op een "Memory Stick Duo" niet weergeven op een computer.

- Plaats de "Memory Stick Duo" stevig in de juiste richting.
- Selecteer [USB SELECT.] →  COMPUTER in het instellingenmenu van de camcorder (p.74).
- De "Memory Stick Duo" wordt niet herkend op de computer tijdens bewerkingen op de camcorder, zoals het afspelen of bewerken van een disc. Beëindig alle bewerkingen op de camcorder voordat u de camcorder weer aansluit op de computer.

---

### Het pictogram van de "Memory Stick" () wordt niet weergegeven op de computer.

- Schakel de camcorder in en druk op  PLAY/EDIT.
- Plaats een "Memory Stick Duo" in de camcorder.

- Koppel USB-apparaten anders dan het toetsenbord, de muis en de camcorder los van de computer.
- Selecteer [USB SELECT.] → [ COMPUTER] in het instellingenmenu van de camcorder (p.74).
- De "Memory Stick Duo" wordt niet herkend op de computer tijdens bewerkingen op de camcorder, zoals het afspelen of bewerken van een disc. Beëindig alle bewerkingen op de camcorder voordat u de camcorder weer aansluit op de computer.

---

### **[Kan Easy Handycam niet openen met USB] of [Kan Easy Handycam niet annuleren met USB aangesloten.] verschijnt op het scherm van de camcorder.**

- U kunt de bewerking Easy Handycam niet starten of stoppen terwijl de USB-kabel is aangesloten. Koppel eerst de USB-kabel los van de camcorder.

---

### **U kunt geen beeldgegevens overdragen van de camcorder naar een computer.**

- Stel [USB-SNELHEID] in op [MAX.SNELH.] in setup-item (p.78).

---

### **De beelden of het geluid van de camcorder kunnen niet correct worden afgespeeld.**

- Als u de camcorder aansluit op een computer die niet compatibel is met HI-Speed USB (USB 2.0), worden de gegevens mogelijk niet correct afgespeeld. De beelden of geluiden die worden overgedragen naar de computer worden hierdoor echter niet beïnvloed.
- Als u [USB-SNELHEID] instelt op [MAX.SNELH.] (p.78), worden de gegevens mogelijk niet correct afgespeeld. De beelden of geluiden die worden overgedragen naar de computer worden hierdoor echter niet beïnvloed.
- Afhankelijk van de computer die u gebruikt, wordt het afspelen van het beeld of geluid mogelijk tijdelijk gestopt, maar dit heeft geen invloed op de beelden of geluiden die worden overgedragen naar de computer.

---

### **U kunt geen gegevens van de computer naar een disc in de camcorder schrijven via de USB-kabel.**

- De disc is niet compatibel met de camcorder. Gebruik een disc die compatibel is met de camcorder (p.12).
- U kunt geen gegevens die niet zijn gemaakt met Picture Package schrijven naar een disc in de camcorder.

---

### **Het bestand dat van de computer wordt overgebracht, wordt niet geschreven naar de "Memory Stick Duo" in de camcorder.**

- De USB-kabel is niet volgens de juiste procedure verwijderd. Sluit de camcorder opnieuw aan op de computer en breng de gegevens over.

---

### **Picture Package functioneert niet correct.**

- Sluit Picture Package en start de computer opnieuw.
- Controleer of het besturingssysteem Picture Package ondersteunt (p.100).

---

### **Er verschijnt een foutbericht tijdens het gebruik van Picture Package.**

- Sluit eerst Picture Package en schuif vervolgens met de schakelaar POWER op de camcorder om een andere lamp in te schakelen.

### **U kunt de disc niet kopiëren naar de 12 cm-DVD met Picture Package.**

- Gebruik de bijgeleverde software, Nero Express 6. Raadpleeg de gebruiksaanwijzing die bij Nero Express 6 is geleverd voor meer informatie.
- 

### **De "Eerste kennismaking" wordt niet correct weergegeven.**

- Volg de onderstaande procedure en raadpleeg de "Eerste kennismaking" (FirstStepGuide.pdf).
  - 1** Plaats de bijgeleverde CD-ROM in het cd-rom-station van de computer.
  - 2** Dubbelklik op [My Computer].
  - 3** Klik met de rechtermuisknop op [PICTUREPACKAGE] (cd-rom-station)\*.  
\*Stationsnamen (zoals (E:)) kunnen per computer verschillen.
  - 4** Klik op [Explorer].
  - 5** Dubbelklik op [firstStepGuide].
  - 6** Dubbelklik op de map met de gewenste taal.
  - 7** Dubbelklik op "FirstStepGuide.pdf."

# Waarschuwingen en berichten

## Zelfdiagnose/ Waarschuwingaanduidingen

Als aanduidingen op het LCD-scherm of in de beeldzoeker worden weergegeven, controleert u de volgende punten.

U kunt bepaalde problemen zelf oplossen. Als het probleem blijft optreden nadat u herhaaldelijk hebt geprobeerd dit op te lossen, neemt u contact op met de Sony-leverancier of een plaatselijke, door Sony erkende onderhoudsdienst.

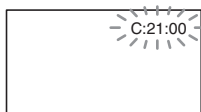

### C:(of E:) □□:□□ (Zelfdiagnose)

#### C:04:□□

- U gebruikt geen "InfoLITHIUM"-accu. Gebruik een "InfoLITHIUM"-accu (p.133).
- Sluit de stekker van de netspanningsadapter stevig aan op de DC IN-aansluiting van de camcorder.

#### C:13:□□

- De disc is defect. Gebruik een compatibele disc in de camcorder (p.12).
- De disc is vuil of heeft krassen. Maak de disc schoon met de meegeleverde reinigingsdoek (p.130).

#### C:21:□□

- Er is vocht op de disc gecondenseerd. Schakel de camcorder uit en laat deze ongeveer een uur liggen (p.135).

#### C:32:□□

- Er treden problemen op die hierboven niet worden beschreven. Verwijder de disc, plaats deze opnieuw en gebruik de camcorder weer.
- Verwijder de stroombron. Sluit de stroombron weer aan en gebruik de camcorder weer.

E:20:□□ / E:31:□□ / E:40:□□ /  
E:61:□□ / E:62:□□ / E:91:□□ /  
E:94:□□

- Er is een defect opgetreden dat u niet zelf kunt oplossen. Neem contact op met de Sony-leverancier of een plaatselijke, door Sony erkende onderhoudsdienst. Geef de 5-cijferige code door die begint met "E".

### 100-0001 (Waarschuwing met betrekking tot bestanden)

#### Langzaam knipperend

- Het bestand is beschadigd.
- Het bestand is onleesbaar.

### (Waarschuwing met betrekking tot discs)

#### Langzaam knipperend

- Er is geen disc geplaatst.\*
- De resterende opnameduur voor films is minder dan 5 minuten.
- Er is ruimte voor minder dan 30 beelden beschikbaar.

#### Snel knipperend

- De disc kan niet worden herkend.\*
- De camcorder bevat een gefinaliseerde DVD-RW (VIDEO-modus)/DVD+RW wanneer u de POWER-schakelaar verschuift om het lampje  (Film) of  (Stilstaan) te laten branden.\*
- De disc is vol.\*
- De camcorder bevat een disc die niet kan worden gelezen of waarnaar niet kan worden geschreven, bijvoorbeeld een enkelzijdige disc met de opnamezijde naar buiten.
- De camcorder bevat een disc die is opgenomen voor een ander televisiekleursysteem wanneer u  (Film) selecteert.\*

### Verwijder de disc\*

#### Snel knipperend

- De disc kan niet worden herkend.
- De disc is vol.
- Mogelijk is het discstation van de camcorder defect.

---

### (Waarschuwing met betrekking tot accuniveau)

#### Langzaam knipperend

- De accu is bijna leeg.
- Afhankelijk van de gebruiksomstandigheden of de conditie van de accu kan  knipperen, zelfs als de accu nog 20 minuten kan worden gebruikt.

---

### (Waarschuwing met betrekking tot condensvorming)\*

#### Snel knipperend

- Er is vocht op de disc gecondenseerd. Schakel de camcorder uit en laat deze ongeveer een uur liggen (p.135).

---

### (Waarschuwing met betrekking tot oververhitting)

#### Langzaam knipperend

- De temperatuur in de camcorder stijgt.

#### Snel knipperend

- De temperatuur in de camcorder is heel hoog.\* Schakel de camcorder uit en laat deze op een koele plaats afkoelen.

---

### (Waarschuwing met betrekking tot "Memory Stick Duo")

- Er is geen "Memory Stick Duo" geplaatst (p.27).

---

### (Waarschuwingen met betrekking tot "Memory Stick Duo")\*

- De "Memory Stick Duo" is beschadigd.
- De "Memory Stick Duo" is niet juist geformatteerd (p.76, 131).

---

### (Waarschuwing met betrekking tot incompatibele "Memory Stick Duo")\*

- Er is een incompatibele "Memory Stick Duo" geplaatst (p.131).

---

### (Waarschuwing met betrekking tot de schrijfbeveiliging van de "Memory Stick Duo")\*

- Het wispreventienokje van de "Memory Stick Duo" is vergrendeld (p.131).

---

### (Waarschuwing met betrekking tot de flitser)\*

#### Langzaam knipperend

- De flitser wordt nog opgeladen.

#### Snel knipperend

- Er is een probleem met de flitser.

---

### (waarschuwing met betrekking tot cameratrilling)

- Er is niet voldoende licht, dus cameratrillingen treden gemakkelijk op. Gebruik de flitser.
- De camcorder is niet stabiel, dus cameratrillingen treden gemakkelijk op. Houd de camcorder stevig vast met beide handen en neem het beeld op. Houd er echter rekening mee dat de waarschuwing met betrekking tot cameratrilling niet verdwijnt.

---

\* U hoort een melodie als de waarschuwingen op het scherm verschijnen (p.79).

## Beschrijving van waarschuwingsberichten

Als er berichten op het scherm verschijnen, moet u de instructies volgen.

### ■ Accu

Gebruik de "InfoLITHIUM" accu (p.133).

De accu is bijna leeg. (p.17, 133)

Oude accu. Gebruik een nieuwe. (p.133)

### ■ Station

▲ Stationsfout Schakel stroom weer in

- Mogelijk is een probleem opgetreden met het discstation. Schakel de camcorder uit en weer in.



## ■ Condensvorming

 **Condensvorming. Schakel camera 1 uur uit.** (p.135)

 **Condensatie. Kan niet openen. Verwijder disc later.** (p.135)

## ■ Disc

 **Oververhit. Opnemen op disc uitgeschakeld.**

 **Oververhit Kan niet openen Probeer later**

 **Opnemen op disc uitgeschakeld.**  
 • Er is een probleem opgetreden met de disc. De disc kan niet worden gebruikt.

 **Filmgedeelte disc vol - kan geen films opnemen**  
 • Verwijder overbodige scènes (p.86).

 **Aantal scènes op disc vol.**  
 • Verwijder overbodige scènes (p.86).

 **Disc vol Kan niet opnemen**  
 • Verwijder overbodige scènes (p.86).

 **Opnemen van films uitgeschakeld**  
 • Er kunnen geen films worden opgenomen vanwege beperkingen van de disc. Mogelijk kunt u wel stilstaande beelden opnemen.

 **Opnemen stilstaande beelden op disc uitgeschakeld.**  
 • Er kunnen geen stilstaande beelden worden opgenomen vanwege beperkingen van de disc. Mogelijk kunt u wel films opnemen.

## Afspelen niet toegestaan

- U probeert een incompatibele disc af te spelen op de camcorder.

 **Disc gefinaliseerd Kan niet opnemen op disc**

- U kunt niet opnemen op een gefinaliseerde DVD-R. Gebruik een nieuwe disc.

 **Eerst finaliseren disc ongedaan maken.**

- Als u wilt opnemen op een gefinaliseerde DVD-RW (VIDEO-modus), moet u het finaliseren ongedaan maken (p.59).

**Kan verhouding van film op DVD+RW niet wijzigen.**

**Neemt films op in 16:9. Stel formaat in.** (p.60)

**Neemt films op in 4:3. Stel formaat in.** (p.60)

 **Plaats een disc of wijzig STILST. MEDIA in Memory Stick.** (p.25, 33, 39)

**Onbekende disc Kan niet opnemen**

**Kan gegevens niet herstellenformateer disc.**

 **Discfout Verwijder disc**

- De camcorder bevat een incompatibele disc. De camcorder kan de disc niet herkennen vanwege problemen zoals krassen, of omdat de disc niet goed is geplaatst.

 **Discfout. Niet-ondersteunde indeling.**

- De disc is opgenomen in een indeling die niet kan worden gelezen door de camcorder. Mogelijk kunt u de disc in de camcorder gebruiken nadat u de disc hebt geformatteerd (alleen bij DVD-RW/DVD+RW) (p.60).

**Gegevensfout**

- Er is een fout opgetreden tijdens het lezen van of schrijven naar de disc.

---

### Toegangsfout

- Er is een fout opgetreden tijdens het lezen van of schrijven naar de disc.

### ■ "Memory Stick Duo"

---

#### Plaats de Memory Stick opnieuw.

- Plaats de "Memory Stick Duo" een aantal keren opnieuw. Als de aanduiding vervolgens nog steeds knippert, is de "Memory Stick Duo" mogelijk beschadigd. Probeer een andere "Memory Stick Duo".

---

### Dit is een alleenlezen Memory Stick.

- Plaats een beschrijfbare "Memory Stick Duo".

---

#### Incompatibel type Memory Stick.

- Er is een "Memory Stick Duo" geplaatst die niet compatibel is met de camcorder (p.131).

---

### Deze Memory Stick is niet juist geformatteerd.

- Controleer de formattering en formatter, indien nodig, de "Memory Stick Duo" opnieuw met de camcorder (p.76, 131).

---

### Kan niet opnemen. Memory Stick is vol.

- Verwijder overbodige beelden (p.85).

---

### Kan geen stilst. beelden op Memory Stick opnemen. (p.131)

---

### Memory Stick is vergrendeld. Controleer nokje. (p.131)

---

### Kan niet afspelen. Plaats de Memory Stick opnieuw. (p.27)

---

### Kan niet opnemen. Plaats de Memory Stick opnieuw. (p.27)

---

### Memory Stick is verwijderd. Proces geannuleerd.

---

### Max. aantal mappen op Memory Stick is bereikt.

- U kunt geen mappen met een nummer hoger dan 999MSDCF maken. U kunt de gemaakte mappen niet maken of verwijderen met de camcorder.
- U moet de "Memory Stick Duo" formatteren (p.76) of de mappen verwijderen via de computer.

---

### Verwijder Memory Stick niet tijdens schrijven.

---

### Plaats een Memory Stick of wijzig STILST. MEDIA in DVD.(p.27, 33, 39)

### ■ PictBridge-printer

---

#### Controleer het aangesloten apparaat.

- Schakel de printer uit en weer in. Koppel vervolgens de USB-kabel (meegeleverd) los en sluit deze weer aan.

---

#### Niet aangesloten op PictBridge-compatibele printer.

- Schakel de printer uit en weer in. Koppel vervolgens de USB-kabel (meegeleverd) los en sluit deze weer aan.

---

#### Fout. Annul. de taak.

- Controleer de printer.

---

#### Kan niet afdr. Controleer de printer.

- Schakel de printer uit en weer in. Koppel vervolgens de USB-kabel (meegeleverd) los en sluit deze weer aan.

---

### ■ Flitser

---

#### Opladen... Kan geen stilstaande beelden opnemen.

- U probeert een stilstaand beeld op te nemen terwijl de flitser wordt opgeladen.

---

### **Flitser kan niet worden opgeladen. Niet beschikbaar.**

- Er is een probleem opgetreden met de stroboscoop. Het opladen is uitgeschakeld.

---

### **■ Easy Handycam**

---

#### **Kan Easy Handycam stand niet starten. (p.30)**

---

#### **Kan Easy Handycam stand niet annuleren. (p.30)**

---

#### **Kan Easy Handycam niet openen met USB (p.30)**

---

#### **Kan Easy Handycam niet annuleren met USB aangesloten (p.30)**

---

#### **Ongeldig tijdens Easy Handycam stand (p.30)**

---

#### **Geen opnamen mogelijk tijdens Easy Handycam (p.30)**

- De DVD+RW is gefinaliseerd. Maak het finaliseren van de disc ongedaan om extra scènes op te nemen (p.59).

---

### **■ Overige**

---

#### **☐ Sluit netspanningsadapter aan.**

- U probeert een disc te finaliseren of te formatteren, of een gefinaliseerde disc beschikbaar te maken voor extra opnamen, maar de accu is bijna leeg. Gebruik de netspanningsadapter als voedingsbron om te voorkomen dat de accu leegraakt tijdens deze handelingen.

---

#### **Gebruik een nieuwe netspanning adapter of sluit weer aan**

---

#### **Afspeellijst vol**

- De afspeellijst kan maximaal 999 scènes bevatten.
- Er is onvoldoende ruimte op de disc of de "Memory Stick Duo".

---

### **Kan niet splitsen**

- U kunt geen stilstaande beelden splitsen die zijn geconverteerd naar een film met .
- Heel korte films kunnen niet worden gesplitst.

---

### **Gegevens beveiligd**

- De disc is met een ander apparaat beveiligd.

---

### **Kopieerbeveiliging**

- U kunt geen scènes kopiëren die zijn beveiligd met een kopieerbeveiligingssignaal.

---

### **Onvold. geheugenruimte. (p.83, 84)**

---

### **Dit bestand kan niet worden gekopieerd. (p.83, 84)**

---

### **Kan niet meer bestanden selecteren. (p.83, 84)**

---

### **Disclemp geopend, per ongeluk Schakel stroom in weer**

---

### **Gegevens worden hersteld Voorkom trillingen**

- De camcorder probeert automatisch gegevens te herstellen als fouten zijn opgetreden tijdens het schrijven.

---

### **Kan gegevens op disc niet herstellen.**

- Het schrijven van gegevens naar de disc is mislukt. Alle pogingen om de gegevens te herstellen, zijn mislukt.

---

### **Een ogenblik geduld**

- Deze melding wordt weergegeven als het verwijderingsproces op de disc enige tijd in beslag neemt. Laat de camcorder ongeveer 10 minuten staan, zodat er geen trillingen optreden.

---

### **Mogelijk probleem met disc.**

- Het verwijderingsproces op de disc is mislukt. Mogelijk zijn er problemen met de disc.

# De camcorder gebruiken in het buitenland

## Voeding

U kunt de camcorder met de bijgeleverde netspanningsadapter gebruiken in alle landen/regio's met een lichtnetspanning van 100 V tot 240 V wisselstroom, 50/60 Hz.

## Televisiekleursystemen

Deze camcorder werkt met het PAL-kleursysteem. Als u de weergegeven videobeelden op een televisie wilt bekijken, moet dit een PAL-systeem met AUDIO/VIDEO-ingang zijn.

Systeem	Wordt gebruikt in
PAL	Australië, België, China, Denemarken, Duitsland, Finland, Hongarije, Hongkong, Italië, Koeweit, Maleisië, Nederland, Nieuw-Zeeland, Noorwegen, Oostenrijk, Polen, Portugal, Singapore, Slowakije, Spanje, Thailand, Tsjechië, Verenigd Koninkrijk, Zweden, Zwitserland, enzovoort.
PAL - M	Brazilië
PAL - N	Argentinië, Paraguay, Uruguay.
NTSC	Bahama's, Bolivia, Canada, Chili, Colombia, Ecuador, Filippijnen, Guyana, Jamaica, Japan, Korea, Mexico, Midden-Amerika, Peru, Suriname, Taiwan, Venezuela, Verenigde Staten, enzovoort.
SECAM	Bulgarije, Frankrijk, Guyana, Irak, Iran, Monaco, Oekraïne, Rusland, enzovoort.

## De plaatselijke tijd instellen

U kunt de klok eenvoudig instellen op de plaatselijke tijd als u de camcorder in het buitenland gebruikt door het tijdsverschil in te stellen. Stel [GEBIED INST.] en [ZOMERTIJD] in onder  TIJD/LANGU. (p.24).

## Tijdzones

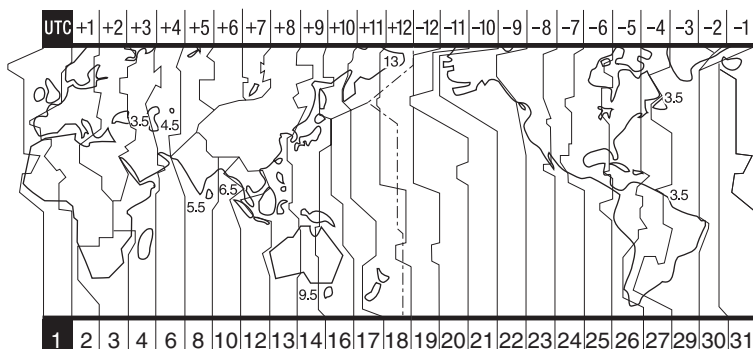

Zone	Tijdzoneverschil	Zone-instelling
1	GMT	Lissabon, Londen
2	+01:00	Berlijn, Parijs
3	+02:00	Helsinki, Cairo
4	+03:00	Moskou, Nairobi
5	+03:30	Teheran
6	+04:00	Abu Dhabi, Baku
7	+04:30	Kabul
8	+05:00	Karachi, Islamabad
9	+05:30	Calcutta, New Delhi
10	+06:00	Alma-Ata, Dhaka
11	+06:30	Rangoon
12	+07:00	Bangkok, Jakarta
13	+08:00	Hongkong, Singapore
14	+09:00	Seoul, Tokio
15	+09:30	Adelaide, Darwin
16	+10:00	Melbourne, Sydney

Zone	Tijdzoneverschil	Zone-instelling
17	+11:00	Salomonseilanden
18	+12:00	Fiji, Wellington
19	-12:00	Eniwetok, Kwajalein
20	-11:00	Midwayeilanden, Samoa
21	-10:00	Hawaii
22	-09:00	Alaska
23	-08:00	Los Angeles, Tijuana
24	-07:00	Denver, Arizona
25	-06:00	Chicago, Mexico Stad
26	-05:00	New York, Bogota
27	-04:00	Santiago
28	-03:30	St. John's
29	-03:00	Brasilia, Montevideo
30	-02:00	Fernando de Noronha
31	-01:00	Azoren

# Informatie over de disc

Zie pagina 12 voor informatie over de discs die u met de camcorder kunt gebruiken.

## Informatie over het gebruik

- Houd de disc bij de rand vast terwijl u voorzichtig de opening in het midden ondersteunt. Raak de opnamezijde (bij een enkelzijdige disc is dit de zijde die niet is bedrukt) niet aan.



- Voordat u opneemt, verwijdert u stof en vingerafdrukken van de disc met behulp van de reinigingsdoek die bij de camcorder is geleverd. Anders kunt u mogelijk niet goed opnemen of afspelen.
- Nadat u de disc in de camcorder hebt geplaatst, drukt u stevig op de disc tot deze vastklikt. Als het bericht [C:13:□□] op het LCD-scherm verschijnt, opent u de discleup, verwijdert u de disc en plaatst u deze opnieuw.
- Plak geen zelfklevend materiaal zoals stickers op de disc. Als u dat toch doet, kan de disc uit evenwicht raken, waardoor problemen met de disc of de camcorder kunnen optreden.



## Verzorging en opslag van de discs

- Houd de disc altijd schoon om te voorkomen dat de kwaliteit van audio- en video-uitvoer vermindert.
- Maak de disc schoon met de meegeleverde reinigingsdoek. Veeg de disc schoon vanaf het midden naar de buitenrand. Als de disc vuil is, reinigt u deze met een zachte, vochtige doek en veegt u de disc vervolgens droog met een zachte, droge doek. Gebruik geen oplosmiddelen zoals benzine, reinigingsmiddelen voor vinylplaten of een antistatisch middel, omdat deze de disc kunnen beschadigen.



- Stel discs niet bloot aan direct zonlicht en bewaar ze niet in een vochtige omgeving.
- Plaats de disc in het doosje als u deze meeneemt of opbergt.
- Als u letters, aanduidingen, enzovoort wilt aanbrengen op een enkelzijdige disc, gebruikt u een op olie gebaseerde markeerstift met viltpunt. Raak de inkt niet aan voordat deze droog is. Schrijf alleen op de bedrukte zijde. Stel de disc niet bloot aan hitte en gebruik geen scherpe voorwerpen zoals balpennen. Droog het oppervlak niet door het bloot te stellen aan hitte. Dubbelzijdige discs mogen niet worden beschreven of voorzien van aanduidingen.

# Informatie over de "Memory Stick" (DCR-DVD304E/DVD305E/DVD755E)

Een "Memory Stick" is een compact, draagbaar IC-opnamemedium van een grotere gegevenscapaciteit dan een diskette. U kunt alleen een "Memory Stick Duo", die ongeveer half zo groot is als een standaard "Memory Stick", in de camcorder gebruiken. De werking van alle typen "Memory Stick Duo" op de camcorder kan echter niet worden gegarandeerd, zelfs niet als deze typen in de volgende lijst voorkomen.

Typen "Memory Stick"	Opnemen/ afspelen
"Memory Stick" (zonder MagicGate)	-
"Memory Stick Duo" <sup>*1</sup> (zonder MagicGate)	○
"MagicGate Memory Stick"	-
"Memory Stick Duo" <sup>*1</sup> (met MagicGate)	○ <sup>*2</sup> *3
"MagicGate Memory Stick Duo" <sup>*1</sup>	○ <sup>*3</sup>
"Memory Stick PRO"	-
"Memory Stick PRO Duo" <sup>*1</sup>	○ <sup>*2</sup> *3

<sup>\*1</sup> Een "Memory Stick Duo" is ongeveer half zo groot als een standaard "Memory Stick".

<sup>\*2</sup> De typen "Memory Stick" die ondersteuning bieden voor gegevensoverdracht met hoge snelheid. De snelheid van de gegevensoverdracht verschilt, afhankelijk van het apparaat dat wordt gebruikt.

<sup>\*3</sup> "MagicGate" is een copyrightbeveiligingstechnologie waarmee gegevens worden opgenomen en overgebracht in een gecodeerde indeling. Gegevens waarvoor de "MagicGate"-technologie wordt gebruikt, kunnen niet worden opgenomen met of afgespeeld op de camcorder.

- Indeling van stilstaande beelden: deze camcorder comprimeert en neemt beeldgegevens op in de JPEG-indeling (Joint Photographic Experts Group). De bestandsextensie is ".JPG".
- Bestandsnamen van stilstaande beelden:
  - 101- 0001: een bestandsnaam als deze verschijnt op het scherm van de camcorder.
  - DSC00001.JPG: een bestandsnaam zoals deze verschijnt op het scherm van de computer.

- De werking van een "Memory Stick Duo" die is geformatteerd op een computer (Windows-besturingssysteem/Mac OS), is niet gegarandeerd compatibel met deze camcorder.
- De lees-/schrijfsnelheid voor gegevens kan verschillen, afhankelijk van de combinatie van de "Memory Stick" en het "Memory Stick"-compatibele product dat u gebruikt.

## Op een "Memory Stick Duo" met wispreventienokje

U kunt voorkomen dat beelden per ongeluk worden gewist door het wispreventienokje op de "Memory Stick Duo" met een klein, spits voorwerp naar de wispreventiestand te schuiven.

## Informatie over het gebruik

In de volgende gevallen kunnen beeldgegevens worden beschadigd. Beeldgegevens die zijn beschadigd, worden niet vergeod.

- als u de "Memory Stick Duo" uit de camcorder verwijdert, de camcorder uitschakelt of de accu uit de camcorder verwijdert om deze te vervangen terwijl de camcorder beeldbestanden leest of schrijft op de "Memory Stick Duo" (het ACCESS-lampje brandt of knippert);
- Als u de "Memory Stick Duo" in de buurt van magneten of magnetische velden gebruikt.

U kunt het beste een reservekopie van belangrijke gegevens maken op de vaste schijf van de computer.

## ■ Informatie over het gebruik van een "Memory Stick"

Houd rekening met de volgende punten wanneer u een "Memory Stick Duo" gebruikt.

- Zorg ervoor dat u niet te veel druk uitoefent als u schrijft op het memogedeelte van een "Memory Stick Duo".
- Bevestig geen etiketten of iets dergelijks op een "Memory Stick Duo" of een Memory Stick Duo-adapter.
- Plaats de "Memory Stick Duo" in het doosje als u deze meeneemt of opbergt.
- Raak de aansluitpunten niet aan en zorg dat er geen metalen voorwerpen in aanraking komen met de aansluitpunten.

## Informatie over de "Memory Stick" (DCR-DVD304E/DVD305E/DVD755E) (Vervolg)

- Laat de "Memory Stick Duo" niet vallen, buig deze niet en ga er niet op zitten of staan.
- Probeer de "Memory Stick Duo" niet te demonteren of aan te passen.
- Zorg dat de "Memory Stick Duo" niet nat wordt.
- Houd de "Memory Stick Duo" buiten het bereik van kleine kinderen. Er bestaat een kans dat een kind de "Memory Stick Duo" inslikt.
- Plaats geen andere voorwerpen dan een "Memory Stick Duo" in de sleuf voor de Memory Stick Duo. Hierdoor kan de werking worden verstoord.

### ■ Informatie over de gebruikslocaties

Gebruik of bewaar de "Memory Stick Duo" niet op de volgende locaties:

- op plaatsen waar deze wordt blootgesteld aan extreem hoge temperaturen, zoals in een auto die in de zomer buiten staat geparkeerd;
- op plaatsen in direct zonlicht;
- op extreem vochtige plaatsen of plaatsen die worden blootgesteld aan corrosieve gassen;

### ■ op de Memory Stick Duo-adapter

Nadat u de "Memory Stick Duo" in de Memory Stick Duo-adapter hebt geplaatst, kunt u deze gebruiken met een product dat geschikt is voor een standaard "Memory Stick".

- Als u een "Memory Stick Duo" gebruikt met een "Memory Stick"-compatibel apparaat, moet u de "Memory Stick" in een Memory Stick Duo-adapter plaatsen.
- Wanneer u een "Memory Stick Duo" in een Memory Stick Duo-adapter plaatst, moet u de "Memory Stick Duo" in de juiste richting houden en zo ver mogelijk in de adapter schuiven. Houd er rekening mee dat de camcorder kan worden beschadigd bij onjuist gebruik. Als u de "Memory Stick Duo" met kracht in de verkeerde richting in de sleuf voor de Memory Stick Duo plaatst, kan de sleuf voor de Memory Stick Duo bovendien beschadigd raken.
- Plaats de Memory Stick Duo-adapter nooit zonder "Memory Stick Duo" in de camcorder. Als u dit wel doet, kan de camcorder worden beschadigd.

### ■ Informatie over een "Memory Stick PRO Duo"

- De maximale geheugencapaciteit van een "Memory Stick PRO Duo" die in de camcorder kan worden gebruikt, is 2 GB.

## Informatie over compatibiliteit van beeldgegevens

- Beeldgegevens die op een "Memory Stick Duo" zijn opgenomen met de camcorder, voldoen aan de algemene norm Design rule for Camera File system van de JEITA (Japan Electronics and Information Technology Industries Association).
- U kunt op de camcorder geen stilstaande beelden afspelen die zijn opgenomen op andere apparaten (DCR-TRV900E of DSC-D700/D770) die niet voldoen aan deze algemene norm. (Deze modellen zijn niet overal verkrijgbaar.)
- Als u een "Memory Stick Duo" die is gebruikt met een ander apparaat, niet kunt gebruiken, moet u deze formatteren met de camcorder (p.76). Houd er rekening mee dat bij het formatteren alle gegevens van de "Memory Stick Duo" worden gewist.
- In de volgende gevallen kunt u mogelijk geen beelden op de camcorder afspelen:
  - als u beeldgegevens afspeelt die op de computer zijn bewerkt;
  - als u beeldgegevens afspeelt die met andere apparaten zijn opgenomen.



# Informatie over de “InfoLITHIUM”-accu

Deze camcorder is geschikt voor een “InfoLITHIUM”-accu (P-serie). De camcorder werkt alleen met een “InfoLITHIUM”-accu. “InfoLITHIUM”-accu's van de P-serie zijn voorzien van het teken .

## Wat is een “InfoLITHIUM”-accu?

Een “InfoLITHIUM”-accu is een lithium-ion accu die beschikt over functies voor het doorgeven van informatie over de gebruikstoestand tussen de camcorder en een optionele netspanningsadapter/oplader (optioneel).

De “InfoLITHIUM”-accu meet tijdens het gebruik van de camcorder het stroomverbruik, berekent op basis daarvan de resterende accuduur in minuten en toont deze op het scherm.

## De accu opladen

- Zorg dat de accu is opgeladen voordat u de camcorder gebruikt.
- U kunt de accu het beste opladen bij een omgevingstemperatuur tussen 10°C en 30°C tot het lampje CHG (opladen) wordt uitgeschakeld. Als u de accu oplaadt bij een temperatuur buiten dit bereik, wordt de accu mogelijk niet efficiënt opgeladen.
- Na het opladen maakt u de netspanningsadapter los van de DC IN-aansluiting van de camcorder of verwijdert u de accu.

## Efficiënt gebruik van de accu

- De prestatie van de accu vermindert wanneer de omgevingstemperatuur 10°C of lager is. Ook kunt u de accu minder lang gebruiken. Voer in een dergelijk geval een van de volgende procedures uit zodat u de accu langer kunt gebruiken.
  - Bewaar de accu in een binnenzak om deze warm te houden en plaats de accu pas in de camcorder vlak voordat u gaat opnemen.
  - Gebruik zo mogelijk een accu met grote capaciteit: NP-FP71/NP-FP90.
- Bij regelmatig gebruik van het LCD-scherm of veelvuldig wisselen tussen afspelen, vooruitspoelen en terugspoelen raakt de accu sneller leeg. U kunt het beste een accu met grote capaciteit gebruiken: NP-FP71/NP-FP90.

- Schuif de POWER-schakelaar naar de stand OFF (CHG) als u niet opneemt of afspeelt met de camcorder. De accu raakt ook leeg wanneer de camcorder in de wachtstand staat of het afspelen is gepauzeerd.
- Houd voldoende reserveaccu's bij de hand voor twee of drie keer de verwachte opnameduur en maak testopnamen op een DVD-RW/DVD+RW voordat u de uiteindelijke opname maakt.
- Stel de accu niet bloot aan water. De accu is niet waterbestendig.

## Aanduiding voor resterende accuduur

- Wanneer de stroom wordt uitgeschakeld terwijl de aanduiding voor de resterende accuduur aangeeft dat er voldoende stroom is, laadt u de accu nogmaals volledig op, zodat de aanduiding voor de resterende accuduur de juiste tijd aangeeft. Soms kan de juiste aanduiding echter niet worden weergegeven als de accu geruime tijd achtereenvolgens aan hitte is blootgesteld of lang in volledig opgeladen toestand is blijven liggen, of als de accu erg intensief is gebruikt. Beschouw de aanduiding voor de resterende accuduur als de geschatte opnameduur.
- De -aanduiding die aangeeft dat de accu bijna leeg is, knippert soms wanneer u de camcorder nog ongeveer 20 minuten kunt gebruiken. Dit is afhankelijk van het gebruik, de omgevingstemperatuur en de omgeving.

## De accu opbergen

- Als de accu langere tijd niet wordt gebruikt, moet u de accu één keer per jaar volledig opladen en ontladen met de camcorder zodat de accu goed blijft werken. Als u de accu wilt opbergen, verwijdert u deze uit de camcorder en bewaart u deze op een droge, koele plaats.
- Als u de accu volledig wilt ontladen met de camcorder, laat u de camcorder met [AUTOM. UIT] op [NOOIT] in het menu  STANDRD INST in het scherm SETUP zonder disc in de opnamewachtstand staan tot de stroom wordt uitgeschakeld (p.80).

### Levensduur van accu

- De levensduur van de accu is beperkt.  
De capaciteit van de accu neemt tijdens het gebruik geleidelijk af. Wanneer de gebruiksduur van een volledig opgeladen accu aanmerkelijk is afgenomen, nadert het einde van de levensduur van de accu. Koop dan een nieuwe accu.
- De levensduur van elke accu is afhankelijk van de omstandigheden waaronder deze wordt bewaard en gebruikt.

# Onderhoud en voorzorgsmaatregelen

## Gebruik en onderhoud

- Gebruik of bewaar de camcorder en accessoires niet onder de volgende omstandigheden:
  - op extreem koude of warme plaatsen. Laat de camcorder en de accessoires nooit achter op plaatsen waar de temperatuur tot boven de 60°C kan oplopen, zoals in direct zonlicht, bij de verwarming of in een auto die in de zon is geparkeerd. Er kunnen storingen optreden of de camcorder en de accessoires kunnen vervormen.
  - in de buurt van sterke magnetische velden of mechanische trillingen. Er kunnen storingen in de camcorder optreden.
  - in de buurt van sterke radiogolven of straling. Dit verstoort de opnamefunctie van de camcorder.
  - in de buurt van AM-ontvangers en videoapparatuur. Er kan ruis optreden.
  - op zandstranden en in stoffige omgevingen. Zand en stof kunnen storingen in de camcorder veroorzaken. Soms kunnen deze storingen niet meer worden hersteld.
  - Bij ramen of buiten waar het LCD-scherm, de beeldzoeker of de lens aan direct zonlicht wordt blootgesteld. Hierdoor kunnen de beeldzoeker en het LCD-scherm worden beschadigd.
  - op vochtige plaatsen
- Gebruik de camcorder op 7,2 V gelijkspanning (accu) of 8,4 V gelijkspanning (netspanningsadapter).
- Gebruik voor werking op gelijk- of wisselspanning alleen de accessoires die in deze handleiding worden vermeld.
- Zorg dat de camcorder niet nat wordt, bijvoorbeeld door regen of zeewater. Als de camcorder nat wordt, kunnen er storingen optreden. Soms kunnen deze storingen niet meer worden hersteld.
- Als er een voorwerp of vloeistof in de behuizing van de camcorder terechtkomt, moet u de camcorder loskoppelen van het stopcontact en de camcorder eerst door een Sony-handelaar laten nakijken voordat u de camcorder weer gebruikt.
- Laat het apparaat niet vallen, sla er niet op en ga er niet op staan; demonteer of wijzig het niet en behoeft het tegen mechanische schokken. Wees vooral voorzichtig met de lens.
- Zorg dat de POWER-schakelaar op OFF (CHG) staat zolang u de camcorder niet gebruikt.

- Wikkel de camcorder tijdens gebruik nooit in textiel, zoals een handdoek. De binnenkant van de camcorder kan hierdoor ernstig oververhit raken.
- Als u het netsnoer loskoppelt, moet u aan de stekker trekken en niet aan het snoer.
- Beschadig het netsnoer niet door er een zwaar voorwerp op te plaatsen.
- Houd de metalen contactpunten goed schoon.
- Houd de afstandsbediening en de knoopcelbatterij buiten het bereik van kinderen. Raadpleeg meteen een arts als de batterij per ongeluk wordt ingeslikt (voor de DCR-DVD304E/DVD305E/DVD755E).
- Als er elektrolytische vloeistof uit de batterij is gelekt, doet u het volgende:
  - Neem contact op met een plaatselijke, door Sony erkende onderhoudsdienst.
  - Was zorgvuldig de huid die in aanraking is gekomen met de vloeistof.
  - Als er vloeistof in uw ogen is gekomen, spoelt u uw ogen met veel water. Raadpleeg zo snel mogelijk een arts.

## ■ Wanneer u de camcorder langere tijd niet gebruikt

- Schakel de camcorder af en toe in en laat deze ongeveer 3 minuten lopen, bijvoorbeeld door discs af te spelen of op te nemen.
- Haal de disc uit de camcorder.
- Ontlaad de accu volledig voordat u deze opbergt.

## Condensvorming

Als de camcorder rechtstreeks van een koude in een warme omgeving wordt gebracht, kan vocht condenseren in de camcorder, op het oppervlak van de disc of op de discdetectiecielen. Dit kan een storing in de camcorder veroorzaken. Als er vocht in de camcorder is aangetroffen, wordt [A] Condensvorming Schakel camera 1 uur uit.] of [B] Condensatie Kan niet openen Probeer later] weergegeven. Dit bericht wordt niet weergegeven wanneer er vocht is gecondenseerd op de cameralens.

## ■ Als er vocht in de camcorder is gecondenseerd

Schakel de camcorder uit en wacht ongeveer 1 uur.

### ■ Opmerking over condensvorming

Er kan vocht in de camcorder condenseren wanneer u de camcorder van een koude omgeving naar een warme omgeving brengt (of omgekeerd) of wanneer u de camcorder in een vochtige omgeving gebruikt, zoals hieronder wordt aangegeven:

- U neemt de camcorder van een skipiste mee naar een verwarmde ruimte.
- U neemt de camcorder op een hete zomerdag vanuit een koude ruimte of een auto met airconditioning mee naar buiten.
- U gebruikt de camcorder onmiddellijk na een regenbui.
- U gebruikt de camcorder op een warme en vochtige plaats.

### ■ Condensvorming voorkomen

Voordat u de camcorder van een koude omgeving naar een warme omgeving brengt, plaatst u de camcorder eerst in een plastic zak die u goed (luchtdicht) afsluit. Haal de camcorder pas uit de plastic zak wanneer de lucht in de zak dezelfde temperatuur heeft als de omringende warme lucht (na ongeveer een uur).

### Op het LCD-scherm

- Druk niet te hard op het LCD-scherm. Er verschijnen vlekken en de camcorder kan beschadigd raken.
- Wanneer u de camcorder gebruikt in een koude omgeving, kunnen er nabeelden op het LCD-scherm verschijnen. Dit duidt niet op een storing.
- Tijdens het gebruik van de camcorder kan de achterkant van het LCD-scherm warm worden. Dit duidt niet op een storing.



### ■ Het LCD-scherm reinigen

Als het LCD-scherm vuil is door stof of vingerafdrukken, maakt u het schoon met de meegeleverde reinigingsdoek.

Wanneer u de speciale reinigingsset voor het LCD-scherm gebruikt (optioneel), moet u het reinigingsmiddel niet direct op het LCD-scherm aanbrengen. Gebruik reinigingspapier dat vochtig is gemaakt met het reinigingsmiddel.

### ■ Informatie over het aanpassen van het LCD-scherm (KALIBRATIE)

Het is mogelijk dat de toetsen op het aanraakscherm niet goed functioneren. Als dit gebeurt, moet u de onderstaande procedure uitvoeren. U kunt het beste de camcorder tijdens de bewerking aansluiten op het stopcontact met de bijgeleverde netspanningsadapter.

- ① Verschuif de POWER-schakelaar om de camcorder in te schakelen en druk op  PLAY/EDIT.
- ② Koppel kabels anders dan die van de netspanningsadapter los van de camcorder, en verwijder de disc en "Memory Stick Duo" (voor de DCR-DVD304E/DVD305E/DVD755E) uit de camcorder.
- ③ Raak  [F-MENU] → [SETUP] →  STANDARD INST → [KALIBRATIE] aan.

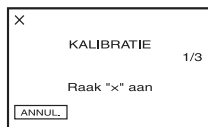

- ④ Raak "x" op het scherm aan met een dun voorwerp zoals een hoek van een "Memory Stick Duo".  
De positie van "x" wordt gewijzigd.  
Raak [ANNUL.] aan om te annuleren.

Als u niet het juiste punt hebt aangeraakt, moet u opnieuw kalibreren.

- Gebruik geen scherp voorwerp om het LCD-scherm te kalibreren. Als u dit wel doet, kan het oppervlak van het scherm worden beschadigd.
- Kalibreer het LCD-scherm niet wanneer het is gedraaid of het venster naar buiten is gericht.

### Informatie over de behuizing

- Als de behuizing van de camcorder vuil is, reinigt u deze met een zachte, vochtige doek en veegt u de behuizing vervolgens droog met een zachte, droge doek.
- Voorkom de volgende situaties waardoor de afwerking van de behuizing kan worden beschadigd.
  - Gebruik geen chemische producten, zoals thinner, benzine, alcohol, chemische reinigingsdoekjes, insectenwerende middelen en insecticiden.

- Raak het apparaat niet aan als een van de bovenstaande substanties op uw handen zit.
- Zorg dat de behuizing niet langdurig in contact komt met rubber of vinyl.

## Informatie over de discdetectielens

- Raak de lens achter de discklep niet aan. Open de discklep alleen voor het plaatsen of verwijderen van een disc om te voorkomen dat er stof op de lens komt.
- Als de camcorder niet werkt omdat de discdetectielens vuil is, reinigt u de lens met een droger (niet meegeleverd). Raak de discdetectielens niet rechtstreeks aan tijdens het reinigen omdat de camcorder hierdoor beschadigd kan raken.

Discdetectielens

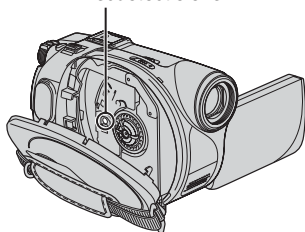

Discdetectielens  Verklarende woordenlijst (p.142)

## Verzorging en opslag van de cameralens

- Veeg het oppervlak van de lens in de volgende gevallen schoon met een zachte doek:
  - als er vingerafdrukken op de lens zitten;
  - op erg warme of vochtige plaatsen;
  - als de lens aan zoute lucht is blootgesteld, bijvoorbeeld aan zee.
- Bewaar de lens op een goed geventileerde plaats met weinig stof en vuil.
- Maak de lens regelmatig schoon om schimmelvorming te voorkomen. U kunt het beste de camcorder ongeveer één keer per maand gebruiken zodat deze langere tijd in goede staat blijft.

## Vooraf geïnstalleerde oplaadbare batterij opladen

De camcorder bevat een vooraf geïnstalleerde oplaadbare batterij zodat de datum, tijd en andere instellingen worden bewaard als de POWER-schakelaar op OFF (CHG) is gezet. De vooraf geïnstalleerde oplaadbare batterij wordt altijd opgeladen wanneer u de camcorder gebruikt, maar wordt langzaam ontladen als u de camcorder niet gebruikt. Als u de camcorder nooit gebruikt, is de oplaadbare batterij na **ongeveer 3 maanden** volledig ontladen. Als de vooraf geïnstalleerde oplaadbare batterij niet is opgeladen, heeft dit echter geen invloed op het gebruik van de camera zolang u de datum niet opneemt.

### ■ Procedures

Sluit de camcorder aan op een stopcontact met de netspanningsadapter die bij de camcorder is geleverd en laat de camcorder meer dan 24 uur zo staan met de POWER-schakelaar uitgeschakeld.

## De batterij van de afstandsbediening vervangen (voor de DCR-DVD304E/ DVD305E/DVD755E)

- ① Terwijl u het nokje ingedrukt houdt, plaatst u uw nagel in de uitsparing om de batterijhouder naar buiten te trekken.
- ② Plaats een nieuwe batterij met de pluspool (+) naar boven gericht.
- ③ Plaats de batterijhouder terug in de afstandsbediening tot deze vastklikt.

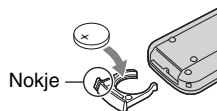

### WAARSCHUWING

Bij onjuist gebruik kan de batterij ontploffen. Laad de batterij niet op, demonteer de batterij niet en gooi de batterij niet in het vuur.

- In de afstandsbediening wordt een lithiumknoopcelbatterij (CR2025) gebruikt. Gebruik alleen CR2025-batterijen.
- Naarmate de lithiumbatterij zwakker wordt, kan de bedieningsafstand van de afstandsbediening afnemen of functioneert de afstandsbediening niet meer correct. In dat geval moet u de batterij vervangen door een Sony CR2025-lithiumbatterij. Als u een andere batterij gebruikt, kan dit brand of een ontploffing tot gevolg hebben.

# Technische gegevens

## Systeem

### Videocompressie-indeling

MPEG2/JPEG (Stilstaande beelden)

### Audiocompressie-indeling

DCR-DVD105E/DVD205E/DVD605E/  
DVD705E

Dolby Digital 2-kanaals

Dolby Digital Stereo Creator

DCR-DVD304E/DVD305E/DVD755E

Dolby Digital 2/5.1-kanaals

Dolby Digital 5.1 Creator

### Videosignaal

PAL-kleur, CCIR-normen

### Aanbevolen discs

DVD-R/DVD-RW/DVD+RW van 8 cm

### Opname-indeling

Film

DVD-R: DVD-VIDEO

DVD-RW: DVD-VIDEO (VIDEO-modus),

DVD-Video Recording

(VR-modus)

DVD+RW: DVD+RW Video

Stilstaand beeld

Exif<sup>1</sup> Ver.2.2

### Opname-/speelduur

HQ: ongeveer 20 min

SP: ongeveer 30 min

LP: ongeveer 60 min

### Beeldzoeker

Elektrische beeldzoeker  
kleur

### Beeldapparaat

DCR-DVD105E/DVD605E

3 mm (1/6 type) CCD (Charge Coupled Device)

Totaal:

Ongeveer 800 000 pixels

Effectief (Film):

Ongeveer 400 000 pixels

Effectief (Stilstaand):

Ongeveer 400 000 pixels

DCR-DVD205E/DVD304E/DVD305E/  
DVD705E/DVD755E

3,27 mm (1/5,5 type) CCD (Charge Coupled  
Device)

Totaal:

Ongeveer 1 070 000 pixels

Effectief (Film,4:3)

Ongeveer 690 000 pixels

Effectief (Film,16:9)

Ongeveer 670 000 pixels

Effectief (Stilstaand,4:3)

Ongeveer 1 000 000 pixels

Effectief (Stilstaand,16:9)

Ongeveer 750 000 pixels

## Lens

Carl Zeiss Vario-Tessar

Filterdiameter: 25 mm

DCR-DVD105E/DVD605E

Optisch: 20x, digitaal: 40x, 800x

F=1,8-3,1

DCR-DVD205E/DVD304E/DVD305E/  
DVD705E/DVD755E

Optisch: 12x, digitaal: 24x, 800x

F=1,8-2,5

## Brandpuntsafstand

DCR-DVD105E/DVD605E

f=2,3 - 46 mm

Volgens de normen van een 35-mm kleinbeeld-  
fotooestel

Voor films:

44 - 880 mm

Voor stilstaande beelden:

44 - 880 mm

DCR-DVD205E/DVD304E/DVD305E/  
DVD705E/DVD755E

f=3,0 - 36 mm

Volgens de normen van een 35-mm kleinbeeld-  
fotooestel

Voor films:

46 - 628,5 mm (16:9)<sup>2</sup>

48 - 576 mm (4:3)

Voor stilstaande beelden:

40 - 480 mm (4:3)

43,6 - 523,2mm (16:9)

## Kleurtemperatuur

[AUTO], [EEN DRUK], [BINNEN] (3 200 K),

[BUITEN] (5 800 K)

## Minimale lichtsterkte

DCR-DVD105E/DVD605E

5 lx (lux) (F1,8)

0 lx (lux) (met de functie NightShot plus)<sup>3</sup>

DCR-DVD205E/DVD304E/DVD305E/  
DVD705E/DVD755E

7 lx (lux) (F1,8)

0 lx (lux) (met de functie NightShot plus)<sup>3</sup>

<sup>1</sup> "Exif" is een bestandsindeling voor stilstaande beelden, die is ontwikkeld door de JEITA (Japan Electronics and Information Technology Industries Association). Bestanden met deze indeling kunnen extra informatie bevatten, zoals de instellingen van de camcorder tijdens het opnemen.

<sup>2</sup> In 16:9-modus zijn de brandpuntsafstanden de resultaten van groothoekpixel.

<sup>3</sup> Voorwerpen die in het donker niet zichtbaar zijn, kunnen worden opgenomen met infraroodverlichting.

• Geproduceerd onder licentie van Dolby Laboratories.

### Ingangen/uitgangen

#### DCR-DVD105E/DVD205E/DVD605E/ DVD705E

##### A/V-uitgang

10-polige aansluiting  
Videosaal: 1 Vp-p, 75  $\Omega$  (ohm),  
asymmetrisch  
Luminantiesignaal: 1 Vp-p, 75  $\Omega$  (ohm),  
asymmetrisch  
Chrominantiesignaal: 0,3 Vp-p, 75  $\Omega$  (ohm),  
asymmetrisch  
Audiosignaal: 327 mV (bij laadimpedantie van  
47 k $\Omega$  (kilo-ohm)), uitgangsimpedantie van  
minder dan 2,2 k $\Omega$  (kilo-ohm)

#### DCR-DVD304E

##### A/V-ingang/-uitgang

10-polige aansluiting  
Videosaal: 1 Vp-p, 75  $\Omega$  (ohm),  
asymmetrisch  
Luminantiesignaal: 1 Vp-p, 75  $\Omega$  (ohm),  
asymmetrisch  
Chrominantiesignaal: 0,3 Vp-p, 75  $\Omega$  (ohm),  
asymmetrisch  
Audiosignaal: 327 mV (bij laadimpedantie van  
47 k $\Omega$  (kilo-ohm)), uitgangsimpedantie van  
minder dan 2,2 k $\Omega$  (kilo-ohm)

##### REMOTE-aansluiting

Stereo mini-mini-aansluiting ( $\varnothing$  2,5 mm)

#### DCR-DVD305E/DVD755E

##### A/V-ingang/-uitgang

10-polige aansluiting  
Automatische I/O-schakelaar  
Videosaal: 1 Vp-p, 75  $\Omega$  (ohm),  
asymmetrisch  
Luminantiesignaal: 1 Vp-p, 75  $\Omega$  (ohm),  
asymmetrisch  
Chrominantiesignaal: 0,3 Vp-p, 75  $\Omega$  (ohm),  
asymmetrisch  
Audiosignaal: 327 mV (bij laadimpedantie van  
47 k $\Omega$  (kilo-ohm)), ingangsimpedantie van  
meer dan 47 k $\Omega$  (kilo-ohm),  
uitgangsimpedantie van minder dan 2,2 k $\Omega$   
(kilo-ohm)

##### USB-aansluiting

Mini-B

##### REMOTE-aansluiting

Stereo mini-mini-aansluiting ( $\varnothing$  2,5 mm)

### LCD-scherm

##### Beeld

DCR-DVD105E/DVD605E  
6,2 cm (2,5 type)  
DCR-DVD205E/DVD304E/DVD305E/  
DVD705E/DVD755E  
6,9 cm (2,7 type, breedte-/hoogteverhouding  
16:9)

##### Totaalaantal pixels

123 200 (560  $\times$  220)

### Algemeen

##### Stroomvereisten

7,2 V (accu)  
8,4 V (netspanningsadapter)

##### Gemiddeld stroomverbruik

Tijdens cameraopname met het LCD-scherm  
DCR-DVD105E/DVD605E: 2,7 W  
DCR-DVD205E/DVD705E: 3,4 W  
DCR-DVD304E/DVD305E/DVD755E:  
3,6 W  
Beeldzoeker  
DCR-DVD105E/DVD605E: 2,4 W  
DCR-DVD205E/DVD705E: 3,0 W  
DCR-DVD304E/DVD305E/DVD755E:  
3,1 W

##### Bedrijfstemperatuur

0°C tot +40°C

##### Opslagtemperatuur

-20°C tot +60°C

##### Afmetingen (bij benadering)

54  $\times$  88  $\times$  129 (b $\times$ h $\times$ d)

##### Gewicht (bij benadering)

DCR-DVD105E/DVD205E/DVD605E/  
DVD705E  
380 g alleen hoofdeenheid  
430 g inclusief oplaadbare accu NP-FP50  
en disc  
DCR-DVD304E/DVD305E/DVD755E  
400 g alleen hoofdeenheid  
460 g inclusief oplaadbare accu NP-FP50  
en disc

##### Bijgeleverde accessoires

Zie pagina 16.



## Netspanningsadapter AC-L25A/L25B

### Stroomvereisten

100 - 240 V wisselstroom, 50/60 Hz

### Elektriciteitsverbruik

0,35 - 0,18 A

### Stroomverbruik

18 W

### Uitgangsspanning

8,4 V gelijkspanning\*

### Bedrijfstemperatuur

0°C tot +40°C

### Opslagtemperatuur

-20°C tot +60°C

### Afmetingen (bij benadering)

56 × 31 × 100 mm (b×h×d)  
exclusief uitstekende delen

### Gewicht (bij benadering)

190 g exclusief netsnoer

\* Raadpleeg het label van de netspanningsadapter voor meer technische gegevens.

## Oplaadbare accu NP-FP50

### Maximale uitgangsspanning

8,4 V gelijkspanning

### Uitgangsspanning

7,2 V gelijkspanning

### Capaciteit

4,9 Wh (680 mAh)

### Afmetingen (bij benadering)

31,8 × 18,5 × 45,0 mm (b×h×d)

### Gewicht (bij benadering)

40g

### Bedrijfstemperatuur

0°C tot +40°C

### Type

Li-ion

Wijzigingen in ontwerp en technische gegevens voorbehouden zonder voorafgaande kennisgeving.

# Verklarende woordenlijst

## ■ 5.1-surround-geluid

Een systeem dat geluid weergeeft via 6 luidsprekers: 3 vooraan (links, rechts en in het midden) en 2 achteraan (rechts en links), met een extra subwoofer voor de lage tonen, die wordt geteld als 0,1 kanaal voor frequenties van 120 Hz of lager.

De subwoofer wordt slechts als 0,1 kanaal geteld omdat deze een klein frequentiebereik heeft. Deze rondomreproductie is realistischer dan stereo, waarbij de geluidsbewegingen alleen van links naar rechts en omgekeerd worden weergegeven.

## ■ Afspeellijst

Een lijst van uw favoriete geselecteerde originele films en stilstaande beelden. Via een afspeellijst kunt u eenvoudig originele opgenomen gegevens bewerken, zoals beelden verwijderen, video's splitsen en de afspelvolgorde wijzigen.

## ■ Disc van 8 cm

Een disc met een diameter van 8 cm. Discs van 8 cm kunnen worden gebruikt in deze DVD Handycam.

## ■ Disc van 12cm

Een disc met een diameter van 12cm. Discs van 12 cm kunnen niet worden gebruikt in deze DVD Handycam.

## ■ Discdetectielens

Het onderdeel dat de signalen van een opgenomen disc optisch leest.

## ■ Discitel

De titel (naam) die is toegewezen aan een opgenomen disc.

## ■ Dolby Digital

Een coderings-/compressiesysteem voor audio dat is ontwikkeld door Dolby Laboratories Inc. Geluid kan worden opgenomen in verschillende indelingen, van 5.1-surround tot 2-kanaals stereo of monogeluid.

## ■ Dolby Digital 5.1 Creator

Een geluidscompressietechnologie die is ontwikkeld door Dolby Laboratories Inc. Hierbij wordt audio efficiënter gecompriëerd met behoud van een hoge geluidskwaliteit. Deze technologie maakt het mogelijk om

5.1-surround-geluid op te nemen en de discruimte efficiënter te benutten. Discs die zijn gemaakt door Dolby Digital 5.1 Creator, kunnen worden afgespeeld in DVD-recorders of -apparaten die compatibel zijn met de disc in DVD Handycam. Als u een 5.1-systeem hebt (bijvoorbeeld een Home Theater-systeem), kunt u genieten van een krachtig geluid.

## ■ Dubbelzijdige disc

Een disc waarvan beide zijden kunnen worden beschreven.

## ■ DVD+RW

Een DVD-indeling waarbij opnieuw opnemen mogelijk is en maximale afspeelcompatibiliteit met andere DVD-apparaten wordt geboden. Aangezien de discs niet hoeven te worden gefinaliseerd, kunnen ze op elk moment opnieuw worden beschreven.

## ■ DVD-menu

Een menuscherm waarmee u een bepaalde scène kunt selecteren op een disc die wordt afgespeeld in een DVD-apparaat of een ander apparaat. Met DVD Handycam kunt u een DVD-menu maken dat het begin van elke scène en de datum weergeeft.

## ■ DVD-R

Een DVD-indeling waarbij opnieuw opnemen niet mogelijk is. Deze indeling wordt doorgaans gebruikt voor het opslaan van gegevens die niet hoeven te worden bewerkt. De indeling biedt uitstekende afspeelcompatibiliteit met andere DVD-apparaten. Zolang de disc niet is gefinaliseerd, kunt u extra gegevens blijven toevoegen tot de disc vol is. Nadat de disc is gefinaliseerd, kunt u echter niet meer opnemen, ongeacht de vrije ruimte die nog beschikbaar is.

## ■ DVD-RW

Een DVD-indeling waarbij opnieuw opnemen mogelijk is. U kunt kiezen uit twee opnamemodi: VIDEO-modus, die erop is gericht maximale afspeelcompatibiliteit met andere DVD-apparaten te bieden, of VR-modus, waarbij verschillende bewerkingfuncties met DVD Handycam mogelijk zijn na het opnemen.

## ■ Finaliseren

Het proces waarbij discs die zijn opgenomen met DVD Handycam, compatibel worden gemaakt voor afspelen op andere DVD-apparaten. DVD-R/DVD-RW's moeten worden gefinaliseerd voordat ze kunnen worden afgespeeld op een ander DVD-apparaat.

## ■ Finaliseren ongedaan maken

Het proces waarbij een gefinaliseerde disc met ongebruikte opnamecapaciteit wordt bewerkt, zodat deze opnieuw kan worden beschreven.

## ■ Formatteren

Het proces waarbij alle opgenomen films op een disc worden verwijderd en de oorspronkelijke opnamecapaciteit wordt hersteld, zodat u opnieuw op de disc kunt opnemen.

## ■ Fotofilm

Een reeks van stilstaande beelden (JPEG-indeling) die is geconverteerd en opnieuw is opgeslagen als een film (MPEG-indeling) op dezelfde disc, die kan worden afgespeeld op een ander DVD-apparaat of een computer. Maak een fotofilm om stilstaande beelden weer te geven op een DVD-apparaat dat geen ondersteuning biedt voor het afspelen van JPEG-beelden. Stilstaande beelden die zijn geconverteerd naar een fotofilm, worden doorlopend afgespeeld zoals een diavoorstelling. De resolutie wordt enigszins verminderd.

## ■ JPEG

JPEG is een afkorting voor Joint Photographic Experts Group, een compressienorm (gegevenscapaciteitsreductie) voor stilstaande beelden. DVD Handycam neemt stilstaande beelden op in JPEG-indeling.

## ■ Miniatuur

Verkleinde beelden, die het mogelijk maken om een groot aantal beelden tegelijk weer te geven. Het "VISUAL INDEX"-scherm en "DVD-menu" van DVD Handycam gebruiken een weergavesysteem met miniaturen.

## ■ MPEG2

MPEG is een afkorting voor Moving Picture Experts Group, de groep van normen voor het coderen (beeldcompressie) van video (film) en audio. Er zijn twee indelingen: MPEG1 (standaarddefinitie) en MPEG2 (hoge definitie). DVD Handycam neemt films op in MPEG2-indeling.

## ■ Opnamemodus

Door de opnamemodus in te stellen voordat u opneemt, kunt u de beeldkwaliteit selecteren. Er zijn drie modi: HQ (High Quality), SP (Standard Play) en LP (Long Play). Hoe hoger de opnamekwaliteit, hoe korter de beschikbare opnameduur.

## ■ Oorspronkelijke gegevens

Een film of stilstaande foto die met DVD Handycam is opgenomen op een disc, wordt "origineel" of "oorspronkelijke gegevens" genoemd.

## ■ VBR

VBR is een afkorting voor Variable Bit Rate, een opname-indeling die de bitsnelheid (het aantal opnamegegevens in een bepaald tijdssegment) automatisch aanpast aan de scène die wordt opgenomen. Bij video met snel bewegende beelden wordt veel discruimte gebruikt om een scherp beeld te genereren. De beschikbare opnameduur wordt hierdoor echter verminderd.

## ■ VIDEO-modus

Een van de opname-indelingen waaruit u kunt kiezen bij het gebruik van DVD-RW's. De VIDEO-modus biedt maximale compatibiliteit met andere DVD-apparaten.

## ■ VISUAL INDEX

Deze functie geeft beelden van opgenomen films en stilstaande beelden weer, zodat u de scènes kunt selecteren die u wilt afspelen.

## ■ VR-modus

Een van de opname-indelingen waaruit u kunt kiezen bij het gebruik van DVD-RW's. VR-modus maakt bewerken (verwijderen of aanpassen van de volgorde) met DVD Handycam mogelijk. Nadat u de disc hebt gefinaliseerd, kunt u deze afspelen op een DVD-apparaat dat compatibel is met de VR-modus.

# Index

## Cijfers

16:9 BREED.....	28, 60
21-polige verloopstekker.....	51
4:3.....	28, 60
5.1-surround-geluid.....	42
5.1-surround-opnamen.....	42
8 cm-DVD.....	10

## A

A/V-aansluiting.....	50, 92, 94, 98
A/V-kabel.....	16, 50, 92, 94
Aanraakscherm.....	23
Aansluiten	
Televisie.....	50
Videorecorder/ DVD-apparaat.....	92, 94
Aansluiting.....	98
Aantal stilstaande beelden dat kan worden opgenomen op een disc.....	72
ACCESS-lampje	
Disc.....	25
Accu	
Accu.....	17
BATTERY INFO.....	23, 45
Resterende accuduur.....	45
BATT-ontgrendel- schakelaar (accu).....	18
Active Interface Shoe.....	98
Afdrukken.....	96
Afspeellijst	
SPLITSEN.....	89
Toevoegen.....	87
VERPLAATS.....	88
Wissen.....	88
Afspelen.....	34, 40
Afstandsbediening.....	49
Afstandsbedieningssensor.....	45
AUTO SLUITER.....	68
AUTOM. UIT (Automatisch uitschakelen).....	80

## B

Beeldform.....	72
Beeldzoeker.....	22
Beeldzoeker scherpstellen.....	22
Helderheid.....	77
BEELD PROG. (Beeldprogramma).....	73
BELICHT.PROG.....	66, 114
BELICHTING.....	67, 114
Belichting aanpassen voor tegenlicht.....	43
Beveiligen.....	60, 127
Bevestigingsgeluid voor bewerking .....	<i>Zie PIEPTOON</i>
Bewerken.....	86
BINNEN.....	67
BR.BLD.SEL.....	28, 70
BREEDBLD BZ (Beeldzoeker breedbeeld).....	78
Breedte-/ hoogteverhouding.....	28
BUITEN.....	67
BURST	
BEL KOPPLN.....	71
NORMAAL.....	71
B EFFECT (Beeldeffect).....	74

## C

CAMERA GEGEV.....	78
CAMERA INST.....	66
CD-ROM.....	16, 99
CHG (opladen) lampje.....	17
COLOR SLOW S (Color Slow Shutter).....	69, 115
Computer.....	99
Condensvorming.....	135
Configuratie.....	62
BEELD PROG.....	73
CAMERA INST.....	66
Configuratie-items.....	64

De configuratie-items gebruiken.....	62
Persoonlijk menu.....	62, 81
STANDRD INST.....	76
STILST INST.....	71
TIJD/LANGU.....	80
Controleren.....	46
Copyright.....	4, 104, 127

## D

DATUM/TIJD.....	24, 78
DC IN-aansluiting.....	17, 98
DEMOfUNCTIE.....	75
Diavoorstelling.....	45
Diavoorstelling (toets).....	35, 41, 46
DIGITAL ZOOM.....	70
DISC INST.....	75
Discdetectie lens.....	137
Discklep, OPEN-schakelaar.....	25
Disc titel.....	55, 75
DISP/BATT INFO.....	22, 23, 45
DISPLAY.....	79
Dolby Digital 5.1 Creator.....	42
DRAAI SETUP.....	80
Dubbel geluidsspoor .....	<i>Zie MEERK GELUID</i>
Dubbelzijdige disc.....	13
DVD+RW.....	12
DVD-apparaat.....	56
DVD-menu.....	55
DVD-R.....	12
DVD-RW.....	12
DIG EFFECT (Digitaal effect).....	74

## E

EASY (toets).....	30
Easy Handycam gebruiken.....	30
EasyStepDVD.....	102

EEN DRUK .....	67
Eerste geluidsspoor .....	77
Eerste kennismaking (handleiding) .....	99, 104
Extra opnamen .....	59

## F

FADER .....	73, 115
FADER WIT .....	73
FADER ZWART .....	73
FIJN .....	72
Film	

OPNAMESTAND .....

Opnemen .....

Finaliseren .....

Finaliseren ongedaan  
maken .....

FLITS INST. ....

FLITSFUNCTIE .....

FLITSNIVEAU .....

FOCUS .....

Formatteren

Disc .....

"Memory Stick Duo" .....

Fotofilm .....

## G

Gebruiken in buitenland .....

GEGEVENS CODE ...

Groothoekopname .....

## H

Handgreepband .....

Help .....

HERSTEL .....

HQ .....

## I

In-/uitzoomen .....

Index

FILM WRG. ....

WEERGEVEN .....

Indexscherm weergeven  
(toets) .....

"InfoLITHIUM"-accu .....

Informatie over opnemen .....

Ingebouwde 4-kanaals  
microfoon .....

Initialiseren (Reset) .....

Installeren .....

Isolatiefiel .....

## J

JPEG .....

## K

KALIBRATIE .....

KLOK INSTEL. ....

Kopiëren .....

KWALITEIT .....

## L

LANDSCHAP .....

LANGUAGE .....

LCD/BZ INST. ....

LCD HELDER .....

LCD KLEUR .....

LCD-scherm .....

LCD-scherm,  
achtergrondverlichting .....

Lensdop .....

LETTERBOX .....

LICHT BZ  
(Beeldzoeker, tegenlicht) .....

Lithiumknoopcelbatterij .....

LP (Long Play) .....

Luidspreker .....

LUMINANTIE  
(luminantietoets) .....

## M

Macintosh .....

MAX.SNELH. ....

MEERK GELUID .....

"Memory Stick" .....

"Memory Stick Duo"  
.....

Aantal beelden dat kan  
worden opgenomen .....

FORMAT .....

Plaatsen/uitwerpen .....

Wispreventienokje .....

Memory Stick Duo-adapter  
.....

Memory Stick Duo-sleuf .....

"Memory Stick PRO Duo"  
.....

MICR.NIVEAU .....

Miniatuur .....

MOZAIEK .....

MPEG2 .....

## N

Nero Express 6 .....

Netsnoer .....

Netspanningsadapter .....

NightShot plus .....

NIGHTSHOT PLUS  
(schakelaar) .....

NIV. AV. LCD .....

NORMAAL .....

NS LAMP  
(NightShot Light) .....

NTSC .....

NUMMER BEST.  
(Bestandsnummer) .....

## O

Onderhoud .....

Oorspronkelijke gegevens .....

Splitsen .....

Verwijderen .....

Op te nemen stilstaande  
beelden (aantal) .....

Oplaadbare  
accu .....

Oplaadduur .....

## Index (Vervolg)

Opladen, accu .....	17
Accu .....	18
Opnameduur .....	18
Opname-indeling .....	12, 26
OPNAMESTAND .....	76
Opnemen .....	32, 38
OUDE FILM .....	74
OVERLAP .....	73
OVERLOOP .....	73

## P

PAL .....	128
PASTEL .....	74
Persoonlijk menu .....	62, 81
Herstellen .....	82
Toevoegen .....	81
Verwijderen .....	81
Volgorde aanpassen .....	82
Persoonlijk menu (toets) .....	47
PHOTO-toets .....	33, 39, 49
PictBridge .....	96
Pictogram ..... <i>Zie Schermaanduidingen</i>	
Picture Package .....	16, 99
PIEPTOON .....	79
Pixela User Support Center .....	104
PORTRET (portretprogramma) .....	66
POWER-schakelaar .....	17
P.MENU ..... <i>Zie Persoonlijk menu</i>	

## R

Reinigingsdoek .....	16
REstant .....	79
Resterende accuduur .....	47
Resterende opnameduur Accu .....	45
Disc .....	47
"Memory Stick Duo" .....	45

## S

Schermaanduidingen .....	47, 48
Schouderband .....	44
SEPIA .....	74
Snelle overdracht .....	11, 100
Software .....	101
SP .....	76
Spiegelstand .....	44
SPORT (sportles) .....	66
SPOTLIGHT .....	66
SPOTFOCUS .....	68
SPOTMETER (flexibele spotmeter) .....	66, 114
STANDAARD .....	72
STANDRD INST .....	76
START/STOP .....	38
Statief .....	44
STEADYSHOT .....	71, 111
Stekker .....	17
STILST INST .....	71
STILST MEDIA .....	33, 39
Stilstaand beeld Beeldform. ....	72
KWALITEIT .....	72
Opnemen .....	33, 39
Stopcontact .....	17
STRAND&SKI .....	66
SUBTTL.DATUM .....	79
SUPER NSPLUS (Super NightShot plus) .....	69, 114
SUR MONITOR .....	77
Systeemvereisten .....	100
S VIDEO- aansluiting .....	50, 92, 94
S VIDEO-kabel .....	50, 92, 94
<b>T</b> Technische gegevens .....	139
Tegenlicht .....	43
Tele-opname .....	42

Televisie .....	50
Televisiekleursysteem .....	128
Teller .....	47
TIJD/LANGU. (Taal) .....	80
Tijdzones .....	129
ACCESS-lampje "Memory Stick Duo" .....	27
TV-TYPE .....	50
Tweede geluidsspoor .....	77

## U

USB1.1 .....	78, 100
USB2.0 .....	78, 100
USB SELECT .....	74
USB-aansluiting .....	98
USB-kabel .....	16
USB-SNELHEID .....	78
USB-stuurprogramma .....	99

## V

Vasthouden, camcorder .....	21
Vastleggen van belichting .....	43
VBR .....	13, 76
Verwijderen Disc .....	46, 86
"Memory Stick Duo" .....	46, 85
Verwijderen controleren .....	46
Videobedieningstoetsen .....	47
VIDEO-modus .....	12
VISUAL INDEX (scherm) .....	34, 40
Volledig opgeladen .....	18
Volume .....	41
Vooraf geïnstalleerde oplaadbare batterij .....	137
Voorbereiden Camcorder .....	16
Computer .....	99

Vorige/volgende (toets)	34, 35, 41
VR-modus	12
Vuurwerk	<i>Zie PROGRAM AE</i>

## W

Waarschuwingsaanduidingen	123
Waarschuwingsberichten	123
WEERG.ZOOM	45
Windows	100
Wispreventienokje	131
WITBALANS (witbalans)	67, 114

## Z

Zelfdiagnose	123
ZELFONTSP.	69
Zender	49
ZOMERTIJD	24, 80
ZONSON MAAN	66
Zoomknop	42
ZWART-WIT	74

## Informatie over handelsmerken

- "Handycam" en **HANDYCAM** zijn gedeponeerde handelsmerken van Sony Corporation.
- "Memory Stick," , "Memory Stick Duo," **MEMORY STICK DUO**, "Memory Stick PRO Duo," **MEMORY STICK PRO DUO**, "MagicGate," **MAGIC GATE**, "MagicGate Memory Stick" en "MagicGate Memory Stick Duo" zijn handelsmerken van Sony Corporation.
- "InfoLITHIUM" is een handelsmerk van Sony Corporation.
- Picture Package is een handelsmerk van Sony Corporation.
- De logo's DVD-R, DVD-RW en DVD+RW zijn handelsmerken.
- Dolby en het dubbele-D-symbool zijn handelsmerken van Dolby Laboratories.
- Dolby Digital 5.1 Creator en Dolby Digital Stereo Creator zijn handelsmerken van Dolby Laboratories.
- Microsoft, Windows en Windows Media zijn handelsmerken of gedeponeerde handelsmerken van Microsoft Corporation in de Verenigde Staten en/of andere landen.
- Windows Media Player is een handelsmerk van Microsoft Corporation.
- iMac, iBook, Macintosh, Mac OS, PowerBook en PowerMac zijn handelsmerken van Apple Computer, Inc in de Verenigde Staten en andere landen.
- Macromedia en Macromedia Flash Player zijn handelsmerken of gedeponeerde handelsmerken

Zusätzliche Informationen zu diesem Produkt und Antworten zu häufig gestellten Fragen können Sie auf unserer Kunden-Support-Website finden.

Extra informatie over dit product en antwoorden op veelgestelde vragen vindt u op onze website voor klantenondersteuning.

<http://www.sony.net/>



Gedrukt op 100% Recyclingpapier mit Druckfarbe auf Pflanzenölbasis ohne VOC (flüchtige organische Bestandteile).

Gedrukt op 100% kringlooppapier met VOC (vluchtige organische verbinding)-vrije inkt op basis van plantaardige olie.

van Macromedia, Inc. in de Verenigde Staten en/of andere landen.

- Pentium is een handelsmerk of gedeponeerd handelsmerk van Intel Corporation.
- Nero 6 en andere softwareproducten die zijn ontwikkeld door Nero AG zijn gedeponeerde handelsmerken van Nero AG en haar dochterondernemingen en filialen. Copyright © Nero AG en haar licentiegevers 1996-2005

Alle andere productnamen die hierin worden vermeld, kunnen de handelsmerken of gedeponeerde handelsmerken zijn van hun respectieve bedrijven. Bovendien worden <sup>TM</sup> en <sup>®</sup> niet elke keer vermeld in deze handleiding.

## Opmerkingen bij de licentie

ELK GEBRUIK VAN DIT PRODUCT, BEHALVE HET GEBRUIK DOOR CONSUMENTEN VOOR PERSOONLIJKE DOELEINDEN, IN OVEREENSTEMMING MET DE MPEG-2-STANDAARD VOOR HET CODEREN VAN VIDEOINFORMATIE VOOR VOORBESPEELDE MEDIA, IS UITDRUKKELIJK VERBODEN, TENZIJ DE GEBRUIKER BESCHIKT OVER EEN LICENTIE ONDER DE PATENTEN VAN TOEPASSING IN DE MPEG-2-PATENTENPORTEFEUILLE. DEZE LICENTIE IS VERKRIJGBAAR VIA MPEG LA, L.L.C., 250 STEELE STREET, SUITE 300, DENVER, COLORADO 80206, VERENIGDE STATEN.

