

FINLUX

26FLHYR910LHU

Farbfernsehgerät

colour television



Bedienungsanleitung

owner's manual

Inhalt

Funktionen.....	2	Sender verwalten: Favoriten.....	20
Einleitung.....	2	Tastenfunktionen.....	20
Bestimmungsgemäßer Betrieb.....	2	Sender verwalten: Kanalliste sortieren.....	21
Vorbereitung.....	2	Programm Informationen.....	21
Symbole in dieser Bedienungsanleitung.....	3	Medien-Wiedergabe durch Benutzen des	
Sicherheitshinweise.....	3	Medienbrowsers.....	21
Außer Betrieb nehmen und lagern.....	5	Videos über den USB anschauen.....	22
Inhalt der Verpackungseinheit.....	6	Optionen für Slideshow.....	22
Umweltinformationen.....	6	Musik über USB wiedergeben.....	23
Reparaturinformationen.....	6	Aufnahmebibliothek.....	23
Tasten der Fernbedienung.....	7	Medienbrowser-Einstellungen.....	23
LED-TV und Bedientasten.....	8	Timeshift-Aufnahme.....	24
Ansicht der Anschlüsse – Anschlüsse an der		Sofort-Aufnahme.....	24
Rückseite.....	8	Aufgenommene Programme ansehen.....	25
Ansicht der Anschlüsse – Anschlüsse an der Seite	9	Bildgröße ändern: Bildformate.....	25
Netzanschluss.....	10	Bildeinstellungen konfigurieren.....	26
Antennenanschluss.....	10	Steuerung des Menüs Bildeinstellungen.....	26
Verwendung der Multimedia-Anschlüsse.....	10	Optionen des Menüs Bildeinstellungen.....	26
Anschließen des LED-TVs an einen PC.....	11	PC-Bildeinstellungen.....	27
Verwendung der seitlichen Anschlüsse.....	12	Toneinstellungen konfigurieren.....	27
Anschluss eines Zusatzgerätes über HDMI.....	12	Steuerung des Menüs Toneinstellungen.....	27
Weitere Anschlussmöglichkeiten.....	12	Optionen des Menüs Toneinstellungen.....	28
Fernbedienung.....	13	Konfiguration der Einstellungen.....	28
Einsetzen der Batterien.....	13	Steuerung des Menüs Einstellungen.....	28
Ein-/Ausschalten.....	13	Optionen des Menüs Einstellungen.....	28
Bedienung mit den Tasten am TV-Gerät.....	13	Verwenden des Common Interface.....	29
Einstellung der Lautstärke.....	13	Anzeigen des Menüs der verwendeten	
Programmauswahl.....	13	SmartCard.....	29
Ansicht des Hauptmenüs.....	13	Spracheinstellungen.....	29
AV-Modus.....	13	Kindersicherung.....	30
Bedienung mit den Tasten der Fernbedienung.....	13	Steuerung des Menüs Kindersicherung.....	30
Einstellung der Lautstärke.....	13	Timer.....	30
Programmauswahl (Vorheriges oder nächstes		Einstellen des Ausschalt-Timer.....	30
Programm).....	13	Einstellen von Programmtimern.....	30
Programmwahl (Direktzugriff).....	14	Einen Timer hinzufügen.....	30
Erste Installation.....	14	Einen Timer bearbeiten.....	31
Eingangsauswahl.....	15	Einen Timer löschen.....	31
Elektronischer Programmführer (EPG).....	15	Aufnahmeeinstellungen.....	31
Liste der geplanten Sendungen (Taste Grün).....	16	Einstellen von Datum und Uhrzeit.....	32
Zeitschema (Taste Gelb).....	16	Quellen-Einstellungen.....	32
Aufnahme über EPG-Bildschirm.....	17	Andere Einstellungen.....	32
Programmoptionen.....	17	Steuerung.....	33
Installation.....	17	Andere Funktionen.....	33
Steuerung des Menüs automatischer		Teletext.....	34
Sendersuchlauf.....	17	Tipps.....	34
Manueller Sendersuchlauf.....	18	Anhang A: Typische Anzeigemodi PC-Eingang....	36
Manueller Sendersuchlauf digitaler Sender über		Anhang B: AV- und HDMI-Signalkompatibilität	
Antenne.....	18	(Eingangssignaltypen).....	36
Manueller Sendersuchlauf digitaler Sender über		Anhang C: Unterstützte DVI-Auflösungen.....	37
Kabel.....	18	Anhang D: Im USB-Modus unterstützte	
Manueller Sendersuchlauf analoger Sender....	18	Dateiformate.....	37
Netzsuche.....	18	Anhang E: Softwareaktualisierung.....	38
Analoge Feinabstimmung.....	19	Technische Daten.....	39
Sender verwalten: Programmliste.....	19	Digitaler Empfang (DVB-C).....	39
Steuern der Kanalliste.....	19	Hinweis zur Konformität.....	40
Kanäle verschieben.....	19	Definition der Begriffe.....	40
Kanäle löschen.....	20		
Kanäle umbenennen.....	20		
Kanäle sperren.....	20		

Funktionen

- LED-Farbfernsehgerät mit Fernbedienung.
- Vollintegriertes terrestrisches Digital-TV (DVB-T C - MPEG2) (DVB-T C- MPEG4).HDMI-Anschlüsse für Digital-Video und -Audio sind vorhanden. Dieser Anschluss kann außerdem HighDefinition-Signale empfangen.
- USB-Eingang.
- Programm-Aufnahme
- Zeit versetzen (timeshifting)
- 1000 Programme (analog + digital).
- OSD-Menüsystem.
- Integrierter Tuner DVB-T-C HD, MPEG 2 / MPEG 4 kompatibel.
- Scart-Anschluss für externe Geräte (wie Video, Videospiele, Stereoanlage etc.).
- Stereo-Audiosystem (German+Nicam)
- Teletext, FasText, TOP text.
- Kopfhöreranschluss.
- Autoprogrammierung.
- Manuelle Sendersuche (vorwärts und rückwärts).
- Ausschalttimer / Kindersicherung.
- Automatische Stummschaltung, wenn keine Übertragung stattfindet.
- NTSC-Wiedergabe.
- AVL (Automatische Tonbegrenzung).
- Automatische Abschaltung.
- PLL (Frequenzsuche).
- PC-Eingang.
- Plug&Play für Windows 98, Windows 7,ME, 2000, XP, Vista, Windows 7.
- Spielmodus

Einleitung

Wir danken Ihnen für den Kauf dieses Produkts. Dieses Handbuch führt Sie in die richtige Bedienung Ihres TV-Geräts ein. Lesen Sie die entsprechenden Hinweise in diesem Handbuch, bevor Sie das Gerät in Betrieb nehmen, auch wenn Sie mit dem Gebrauch elektronischer Geräte bereits vertraut sind. Beachten Sie besonders das Kapitel SICHERHEITSHINWEISE. Bewahren Sie das Handbuch für die weitere Verwendung gut auf. Geben Sie das Handbuch unbedingt auch weiter, wenn Sie das Gerät verkaufen oder weitergeben.

Bestimmungsgemäßer Betrieb

Dieses Gerät dient zum Empfang und zur Anzeige von TV-Programmen, sowie zum Abspielen von CDs und DVDs (siehe Kapitel "Mit diesem Gerät kompatible Disc-Typen"). Die verschiedenen Anschlussmöglichkeiten ermöglichen eine Erweiterung der Empfangs- und Anzeigequellen durch diverse externe Geräte. Dieses Gerät ist nur für den Betrieb in trockenen Innenräumen geeignet. Das Gerät dient ausschließlich für den privaten Gebrauch und darf nicht für industrielle oder gewerbliche Zwecke verwendet werden. Wir lehnen prinzipiell jegliche Haftung ab, wenn das Gerät nicht bestimmungsgemäß verwendet wird oder unerlaubte Änderungen daran vorgenommen wurden. Ein Betrieb des LED-TV-Geräts unter extremen Umgebungsbedingungen kann zur Beschädigung des Geräts führen.

Vorbereitung

Halten Sie um das Fernsehgerät mindestens 10 cm Abstand zu Möbeln etc. ein, um eine ausreichende Luftzirkulation zu gewährleisten. Vermeiden Sie gefährliche Situationen und Defekte, indem Sie keine Gegenstände auf dem Gerät abstellen. Verwenden Sie dieses Gerät nur in gemäßigten Klimabedingungen.

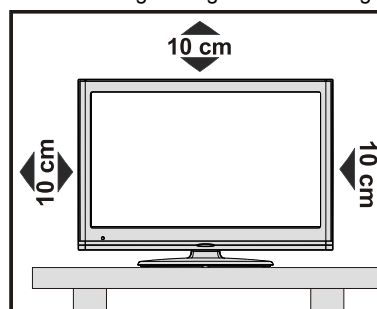

Symbole in dieser Bedienungsanleitung

Folgende Symbole werden in der Bedienungsanleitung als Markierung für Einschränkungen und Vorsichtsmaßnahmen sowie Sicherheitshinweise verwendet. Bitte beachten Sie solche Hinweise aus Gründen der Sicherheit.

WARNUNG

Wenn Sie eine so gekennzeichnete Warnung nicht beachten, können ernsthafte Verletzungen oder Tod die Folge sein. Bitte beachten Sie diese Warnungen unbedingt, um den sicheren Betrieb zu gewährleisten.

GEFAHR ELEKTRISCHER SCHLÄGE!

Mit dem Blitzsymbol in dem Dreieck soll der Benutzer vor gefährlicher Hochspannung im Inneren des Gerätes gewarnt werden. Diese kann so hoch sein, dass die Gefahr eines elektrischen Schlages für Personen besteht!

VORSICHT

So wird eine Vorsichtsmaßnahme gekennzeichnet, die Sie ergreifen oder beachten sollten, damit Sie sich nicht verletzen oder Sachschaden entsteht. Bitte beachten Sie diese Hinweise unbedingt, um den sicheren Betrieb zu gewährleisten.

WICHTIG

So werden Warnungen zur Bedienung und Einschränkungen angezeigt. Bitte lesen Sie diese Hinweise unbedingt, damit Sie das System richtig bedienen und Beschädigungen vermeiden.

HINWEIS

So sind Hinweise zur Bedienung und zusätzliche Erläuterungen gekennzeichnet. Das Beachten solcher Hinweise ist empfehlenswert, damit die Funktionen optimal genutzt werden können.

Sicherheitshinweise

Lesen Sie bitte zu Ihrer eigenen Sicherheit die folgenden Sicherheitshinweise sorgfältig durch.

Elektrische Geräte nicht in Kinderhand

WARNUNG:

Lassen Sie Personen (einschließlich Kinder) mit eingeschränkten physischen, sensorischen oder geistigen Fähigkeiten oder mangels Erfahrung und/oder mangels Wissen niemals unbeaufsichtigt ein Elektrogerät verwenden!

Kinder können mögliche Gefahren nicht richtig erkennen! Das Verschlucken von Batterien oder

Akkus kann lebensgefährlich sein. Bewahren Sie Batterien stets für kleine Kinder unerreichbar auf. Wird eine Batterie verschluckt, müssen Sie sofort ärztliche Hilfe suchen. Bewahren Sie auch Verpackungsfolien für Kinder unerreichbar auf. Es besteht Erstickungsgefahr.

Netzkabel

Stellen Sie keine Gegenstände auf das Netzkabel (weder das Gerät selbst, noch Möbel usw.) und klemmen Sie das Kabel nicht ein. Das Netzkabel darf nur am Stecker gehandhabt werden. Trennen Sie das Gerät niemals durch Ziehen am Kabel vom Netz und berühren Sie das Netzkabel niemals mit nassen Händen, da dies zu einem Kurzschluss oder zu einem Stromschlag führen kann. Machen Sie niemals Knoten in das Kabel, und binden Sie es nie mit anderen Kabeln zusammen. Das Netzkabel muss so verlegt werden, dass niemand auf das Kabel treten kann. Beschädigungen am Netzkabel können zu Bränden oder Stromschlägen führen. Wenn das Netzkabel beschädigt ist und ausgetauscht werden muss, darf dies nur durch qualifizierte Personen erfolgen.

Feuchtigkeit und Wasser

Verwenden Sie dieses Gerät nicht in feuchter oder dunstiger Umgebung (vermeiden Sie das Badezimmer, die Spüle in der Küche oder die Umgebung der Waschmaschine). Achten Sie darauf, dass dieses Gerät niemals Regen oder Wasser ausgesetzt ist, und stellen Sie keine mit Flüssigkeit gefüllten Gefäße, wie zum Beispiel Blumenvasen, auf dem Gerät ab. Meiden Sie Tropf- und Spritzwasser, da dies zu einem Kurzschluss, Stromschlag oder Defekt des Gerätes führen kann.



Sollte ein harter Gegenstand auf das Gerät fallen oder Flüssigkeit in das Gerät eindringen, müssen Sie das Gerät vom Netz trennen und durch eine qualifizierte Fachkraft überprüfen lassen, bevor es wieder betrieben werden kann.

Servicearbeiten

Überlassen Sie alle Wartungsarbeiten dem qualifizierten Kundendienstpersonal. Öffnen Sie das Gehäuse nicht selbst, da dies einen elektrischen Schlag nach sich ziehen kann.



Kopfhörer-Lautstärke

Zu hoher Schalldruck oder zu hohe Lautstärken von Kopfhörern können zu Gehörschäden führen.



Batterien

⚠ VORSICHT: Legen Sie Batterien stets polrichtig ein. Versuchen Sie Batterien nicht wieder aufzuladen und werfen Sie sie unter keinen Umständen ins Feuer. Explosionsgefahr!

Wandmontage

Um Verletzungen zu vermeiden, muss dieses Gerät in Übereinstimmung mit den Installationsanweisungen sicher an der Wand befestigt werden (wenn diese Option verfügbar ist).

Ersatzteile

Falls Ihr Gerät ein Ersatzteil benötigt, stellen Sie sicher, dass die Person, die die Reparatur vornimmt, Teile verwendet, die vom Hersteller spezifiziert wurden oder die gleiche Spezifikation haben wie das Originalteil. Nicht zugelassene Ersatzteile könnten Brand, elektrische Schläge oder andere Gefahren verursachen.

Stromquelle

Das Gerät darf nur an einer Netzsteckdose mit 220-240 V Wechselspannung und einer Frequenz von 50 Hz betrieben werden. Stellen Sie sicher, dass Sie die richtige Spannung verwenden, da sonst das Gerät beschädigt werden könnte.

Reinigung

Ziehen Sie vor der Reinigung des Geräts den Netzstecker aus der Steckdose. Verwenden Sie keine flüssigen oder Sprühreiniger. Benutzen Sie ein weiches und trockenes Tuch, da sonst das Gerät beschädigt werden könnte.



Gewitter

Trennen Sie das Netzkabel von der Steckdose und ziehen Sie das Antennenkabel ab, falls es Sturm oder Gewitter gibt oder das Gerät längere Zeit nicht benutzt wird (z. B., wenn Sie in den Urlaub fahren), da sonst das Gerät beschädigt werden könnte.



Hitze und offenes Feuer

Das Gerät darf weder offenem Feuer noch anderen Quellen intensiver Hitzestrahlung, wie elektrischen Radiatoren, ausgesetzt werden. Kerzen und andere offene Flammen müssen zu jeder Zeit von diesem Produkt ferngehalten werden, um das Ausbreiten von Feuer zu verhindern. Batterien dürfen niemals zu großer Hitze wie direkter Sonneneinstrahlung, Feuer od. dgl. ausgesetzt werden.



Belüftung

Die Schlitze und Öffnungen des Empfängers dienen der Belüftung und sollen einen reibungslosen Betrieb gewährleisten. Um eine Überhitzung zu vermeiden, sollten diese Öffnungen niemals blockiert oder abgedeckt werden, da sonst das Gerät beschädigt werden könnte.

Standby / Netzschalter

⚠ VORSICHT: Lassen Sie das TV-Gerät nicht im Standby- oder aktiven Modus, wenn Sie weggehen.

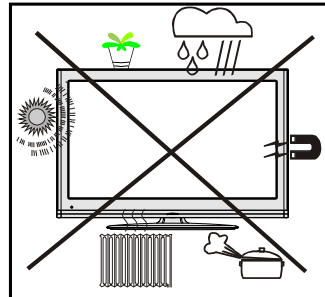

Mit dem Netzschalter kann das Gerät nicht vollständig vom Netz getrennt werden. Außerdem verbraucht das Gerät auch im Standby-Betrieb Strom. Um das Gerät vollständig vom Netz zu trennen, muss der Netzstecker aus der Steckdose gezogen werden. Aus diesem Grund muss das Gerät so aufgestellt werden, dass der ungehinderte Zugang zur Steckdose garantiert ist, damit im Notfall der Netzstecker sofort gezogen werden kann. Um Brandgefahr auszuschließen, sollte das Netzkabel bei längerer Nichtverwendung des Geräts, zum Beispiel im Urlaub, unbedingt von der Steckdose getrennt werden.

Trennen des Geräts vom Netz

Der Netzstecker wird verwendet, um das TV-Gerät vom Netz zu trennen und muss daher stets gut zugänglich sein.

LED-Bildschirm

Das LED-Panel ist ein Hochtechnologieprodukt mit mehreren Millionen Dünnschicht-Transistoren, die selbst feine Bilddetails auflösen. Gelegentlich können einige inaktive Pixel als unveränderlich blaue, grüne oder rote Punkte erscheinen. Wir möchten ausdrücklich darauf hinweisen, dass dies die Leistung oder Funktionsfähigkeit Ihres Produkts aber in keiner Weise beeinträchtigt.

Entsorgung

- Hinweise zur Entsorgung:

Verpackung und Verpackungshilfen sind recyclebar und sollten grundsätzlich wiederverwertet werden. Verpackungsmaterial, wie z.B. Plastiktüten, darf nicht in die Reichweite von Kindern gelangen. Batterien, auch solche die frei von Schwermetallen sind, dürfen nicht mit dem normalen Haushaltsmüll entsorgt werden.

Bitte entsorgen Sie gebrauchte Batterien auf umweltgerechte Weise. Erkundigen Sie sich nach den gesetzlichen Vorschriften, die in Ihrem Gebiet gültig sind.

Dieses Symbol auf der Verpackung zeigt an, dass das elektrische oder elektronische Gerät am Ende seiner Lebensdauer getrennt vom normalen Haushaltsmüll entsorgt werden muss. Innerhalb der EU gibt es getrennte Sammel- und Recyclingsysteme. Für weitere Informationen wenden Sie sich bitte an die örtlichen Behörden oder an den Händler, bei dem Sie das Produkt gekauft haben.



Anschluss an ein TV-Verteilersystem (Kabel-TV etc.) vom Tuner aus:

Der Anschluss von Geräten, die über die Netzverbindung oder andere Geräte an die Schutzerdung des Gebäudes und an ein TV-Verteilersystem über Koaxialkabel angeschlossen sind, können unter bestimmten Umständen eine mögliche Feuergefahr darstellen.

Außer Betrieb nehmen und lagern

Ziehen Sie den Netzstecker aus der Steckdose und verpacken Sie das TV-Gerät in einer geeigneten Kartonage. Entnehmen Sie die Batterien aus der Fernbedienung und packen Sie die Fernbedienung zum TV-Gerät.



HINWEIS: Das TV-Gerät sollte in einem trockenen und staubfreien Raum gelagert werden.

Inhalt der Verpackungseinheit



HINWEIS: Bitte überprüfen Sie nach dem Kauf den Verpackungsinhalt. Stellen Sie sicher, dass alle Zubehörteile geliefert sind.

Umweltinformationen

- Dieses TV-Gerät wurde so konstruiert, dass es die Umwelt schützt und weniger Energie verbraucht.

Sie helfen nicht nur, die Umwelt zu schützen, sondern können auf Grund des geringeren Stromverbrauchs durch die Energiesparfunktion dieses TV-Geräts auch Geld sparen. Um den Energieverbrauch zu verringern, gehen Sie wie folgt vor:

- Sie können die Einstellung Energiesparmodus im Menü Funktion nutzen. Wenn Sie den Energiesparmodus auf Ein setzen, schaltet das TV-Gerät in den Energiesparmodus und der Luminanzpegel des TV-Geräts wird auf den Optimalwert eingestellt. Beachten Sie, dass einige Bildeinstellungen nicht geändert werden können, wenn das TV-Gerät im Energiesparmodus ist.



- Wird das TV-Gerät nicht verwendet, schalten Sie es bitte ab oder trennen Sie es vom Netzstecker. Dadurch wird der Energieverbrauch reduziert.
- Trennen Sie das Gerät vom Netz, wenn Sie für längere Zeit Ihr Heim verlassen.
- Beachten Sie, dass über das Jahr betrachtet der Energiesparmodus ein größeres Einsparungspotential bietet, als wenn Sie das TV-Gerät statt in den Standby-Modus zu schalten vom Netz trennen. Daher empfehlen wir, den Energiesparmodus zu aktivieren, um den Jahresstromverbrauch zu reduzieren. Um noch mehr Energie zu sparen, empfehlen wir außerdem, das TV-Gerät vom Netzstecker zu trennen, wenn Sie es länger nicht verwenden.
- Bitte helfen Sie uns, die Umwelt zu schützen, indem Sie die folgenden Dinge beachten.

Reparaturinformationen



⚠ VORSICHT: Überlassen Sie alle Wartungsarbeiten dem qualifizierten Kundendienstpersonal. Das TV-Gerät darf nur von qualifizierten Personen repariert werden. Für weitere Informationen wenden Sie sich bitte an den Händler vor Ort, bei dem Sie das TV-Gerät gekauft haben.

Tasten der Fernbedienung

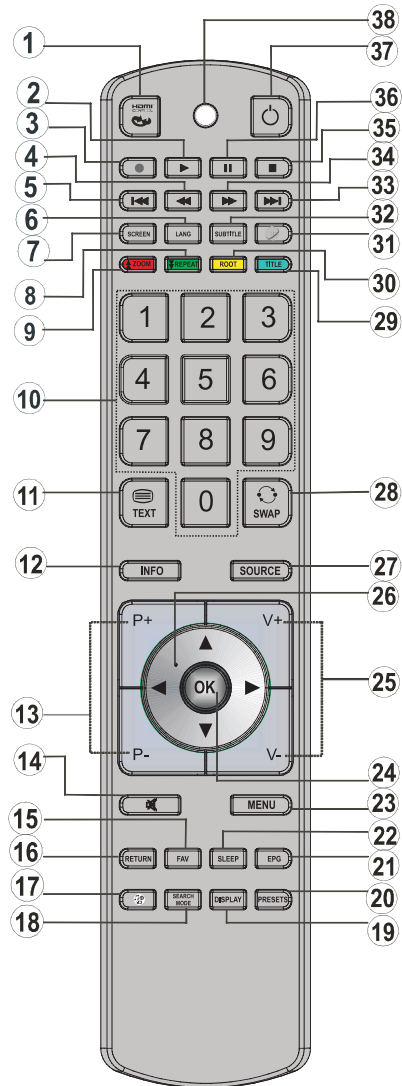
1. Keine Funktion
2. Play (im Medienbrowser-Modus)
3. Programm-Aufnahme.
4. Schneller Rücklauf (im Medienbrowser-Modus)
5. Keine Funktion
6. Mono-Stereo / Dual I-II / Aktuelle Sprache (im DTV-Modus) (*) / Wiedergabevorschau (im Medienbrowser-Modus)
7. Bildgröße / Videozoom (im Medienbrowser-Videomodus)
8. Taste Grün / Listenmodus (im EPG)/ Alle selektieren/deselektieren (in Favoritenliste)
9. Taste Rot
10. Zifferntasten
11. Teletext / Mix
12. Info / Anzeige (im TXT-Modus)
13. Programm vorwärts - Seite nach oben / Programm vorwärts - Programm zurück
14. Stummschaltung
15. Auswahl Favoritenmodus
16. Exit (im DTV-Modus) / Return / Indexseite (im TXT-Modus)
17. Keine Funktion
18. Keine Funktion
19. Aufnahmebibliothek
20. Auswahl Bildmodus / Ändert den Bildmodus (im Medienbrowser-Videomodus)
21. Elektronischer Programmführer
22. Ausschalttimer
23. Menü Ein/Aus
24. OK / Auswahl / Halten (im TXT-Modus) / Kanalliste
25. Lautstärke + / -
26. Navigationstasten
27. AV / Quelle
28. Vorhergehendes Programm / Jetzt (im EPG-Modus)
29. Taste Blau
30. Taste Gelb / Zeitlinien-Ansicht (im EPG)
31. Keine Funktion
32. Untertitel ein-aus / TXT unterteil (Der Analoge TV modus) / Untertitel (im DTV-Medienbrowser-Modus)
33. Keine Funktion
34. Schneller Vorlauf (im Medienbrowser-Modus)

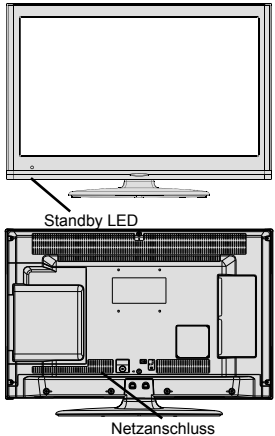
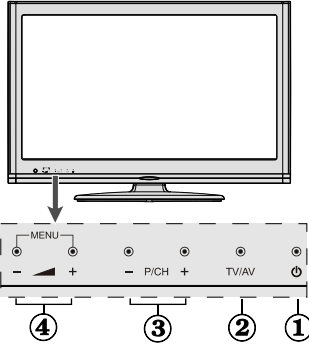

LED-TV und Bedientasten

VORDER- und RÜCKANSICHT	Ansicht Steuertasten	Steuertasten
 <p>Standby LED</p> <p>Netzanschluss</p>	 <p>MENU</p> <p>- P/CH +</p> <p>TV/AV</p> <p>④ ③ ② ①</p>	<ol style="list-style-type: none"> 1. Standby-Taste 2. TV/AV-Taste 3. Tasten Programm aufwärts/abwärts 4. Tasten Lautstärke +/- <p> HINWEIS: Drücken Sie gleichzeitig die Tasten "◀" / "▶ +", um das Hauptmenü aufzurufen.</p>

Ansicht der Anschlüsse – Anschlüsse an der Rückseite

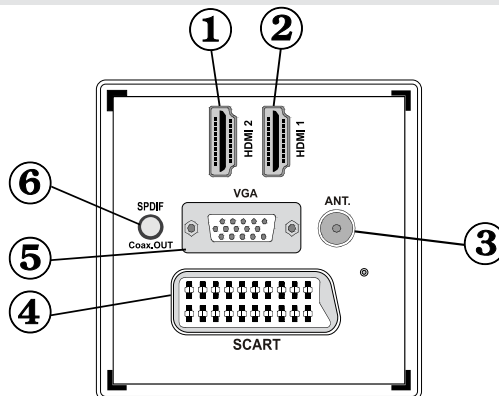

1. HDMI 2: HDMI-Eingang

2. HDMI 1: HDMI-Eingang

Die **HDMI-Eingänge** dienen zum Anschluss eines Geräts mit einer **HDMI**-Buchse. Ihr LED TV-Gerät kann High-Definition-Bilder von Geräten wie High-Definition-Satellitenreceivern oder -DVD-Playern anzeigen. Diese Geräte müssen über die HDMI-Buchse oder die Component-Buchsen angeschlossen werden. Diese Anschlüsse können 720p- oder 1080p-Signale empfangen. Für einen Anschluss von HDMI zu HDMI ist keine Audioverbindung erforderlich.

3. RF-Eingang für den Anschluss an ein Außenantennensystem.

Beachten Sie: Wenn Sie einen Decoder oder einen Medienrecorder verwenden, sollten Sie das Antennenkabel über diesen mit einem geeigneten Antennenkabel an das TV-Gerät anschließen, wie in der Abbildung gezeigt.

4. SCART-Anschluss für Eingabe und Ausgabe von Zusatzgeräten. Benutzen Sie ein SCART-Kabel um die SCART-Buchse des TV-Geräts mit der SCART-Buchse des Zusatzgeräts (z.B. Decoder, VCR, DVD-Player) zu verbinden.

 **HINWEIS:** Wenn ein externes Gerät über den SCART-Anschluss angeschlossen wird, schaltet das

Gerät automatisch in den AV-Modus.

 **HINWEIS:** Das S-VHS-Signal wird über den Scart-Anschluss unterstützt.

5. Der **PC-Eingang** dient zum Anschluss eines PCs an das TV-Gerät. Verbinden Sie mit einem VGA-Kabel den PC-EINGANG am TV-Gerät mit dem PC-Ausgang des PCs.
WARNUNG: Sie können PC und YPbPr nicht gleichzeitig verwenden.
6. Über den **koaxialen Ausgang SPDIF** wird das digitale Audiosignal der gerade aktiven Quelle ausgegeben.
Verwenden Sie ein **koaxiales SPDIF-Kabel**, um Audiosignale an ein Gerät mit einem SPDIF-Eingang zu übertragen

Ansicht der Anschlüsse – Anschlüsse an der Seite

1. Der CI-Steckplatz dient zum Einsetzen einer CI-Karte. Mit einer CI-Karte können Sie alle Kanäle sehen, die Sie abonniert haben. Weitere Informationen finden Sie im Abschnitt "Conditional Access".
2. Seitlicher USB-Eingang.
Beachten Sie, dass die Programmaufnahmefunktion nur über diese USB-Eingänge verfügbar ist. An diesem Eingang können Sie externe Festplattenlaufwerke anschließen.
3. Die **seitlichen Audio- und Videoeingänge** werden zum Anschließen der Audio- und Videosignale von Zusatzgeräten verwendet. Um die Videoverbindung herzustellen, müssen Sie das mitgelieferte AV-Anschlusskabel verwenden. Stecken Sie zuerst den Einzelstecker des Kabels an den seitlichen AV-Anschluss des Fernsehgeräts an. Stecken Sie dann den Anschluss des Videokabels (nicht mitgeliefert) in den GELBEN Eingang (auf der Seite mit mehreren Steckern) des mitgelieferten AV-Anschlusskabels. Achten Sie darauf, dass Sie die Anschlüsse gleicher Farbe miteinander verbinden.

Um die Audioverbindung zu ermöglichen, müssen Sie die ROTEN und WEISSEN Eingänge des seitlichen AV-Anschlusskabels verwenden. Stecken Sie dann die Anschlüsse des Audiokabels von Ihrem Gerät in die ROTEN und WEISSEN Eingänge des **mitgelieferten AV-Anschlusskabels**. Achten Sie darauf, dass Sie die Anschlüsse gleicher Farbe miteinander verbinden.

 **HINWEIS:** Sie sollten die Audioeingänge des seitlichen AV-Anschlusskabels (ROT & WEISS) verwenden, um eine Audioverbindung für ein Gerät zu ermöglichen, dass Sie über den PC- oder COMPONENT-VIDEO-Eingang an Ihr TV-Gerät anschließen.

4. Über die Kopfhörer-Buchse wird ein Kopfhörer an das TV-Gerät angeschlossen

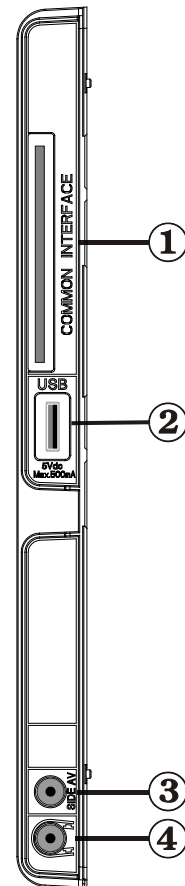

Netzanschluss

WICHTIG: Das Gerät ist nur für den Betrieb mit 220-240V Wechselspannung bei einer Frequenz von 50 Hz ausgelegt.

- Geben Sie Ihrem Gerät nach dem Auspacken genug Zeit, sich der Raumtemperatur anzupassen. Danach können Sie es an eine Steckdose anschließen.

Antennenanschluss

- Schließen Sie den Antennen- oder Kabel-TV-Stecker an die Buchse ANTENNENEINGANG an der Rückseite des TV-Geräts an.

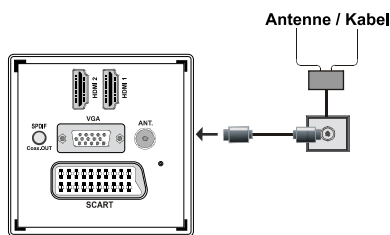

Verwendung der Multimedia-Anschlüsse

USB-Anschluss

- Über die USB-Eingänge am TV-Gerät können Sie eine USB-Festplatte oder einen USB-Speicherstick anschließen. Mit dieser Funktion können Sie auf einem USB-Laufwerk gespeicherte Dateien wiedergeben oder Programme darauf aufnehmen.
- Es werden 2,5"- und 3,5"-Laufwerke (Festplatten mit eigener Stromversorgung) unterstützt.
- Um ein Programm aufzunehmen, sollten Sie zuerst eine USB-Festplatte an das TV-Gerät anschließen, wenn dieses ausgeschaltet ist. Schalten Sie dann das TV-Gerät ein, um die Aufnahmefunktion zu aktivieren. Andernfalls ist die Aufnahmefunktion nicht verfügbar.

WICHTIG

- Machen Sie gegebenenfalls Kopien von Ihren Dateien, bevor Sie ein Gerät an das TV-Gerät anschließen, um mögliche Datenverluste zu vermeiden. Beachten Sie, dass der Hersteller keinerlei Haftung für beschädigte Dateien oder Datenverluste übernimmt.
- Unter Umständen sind bestimmte Arten von USB-Geräten (z. B. MP3-Player) oder USB-Festplattenlaufwerke/-Speichersticks mit diesem TV-Gerät nicht kompatibel.

WICHTIG: Das TV-Gerät unterstützt nur mit FAT32 formatierte Laufwerke. Das NTFS-Format wird nicht unterstützt. Wenn Sie ein mit NTFS formatiertes USB-Laufwerk anschließen, fragt das TV-Gerät, ob Sie den Inhalt formatieren möchten. Siehe den Abschnitt "Laufwerk formatieren" auf den folgenden Seiten für weitere Informationen zur Formatierung von Laufwerken.

Beachten Sie, dass beim Formatieren alle auf dem USB-Laufwerk gespeicherten Daten verloren gehen und das Laufwerk neu mit FAT32 formatiert wird.

Anschluss einer USB-Festplatte

- Stecken Sie das USB-Gerät in den USB-Eingang am TV-Gerät ein.

HINWEIS: Die USB-Festplatte sollte nur dann angeschlossen oder entfernt werden, wenn das TV-Gerät ausgeschaltet ist.

HINWEIS: Das verwendete Kabel für den Anschluss einer USB-Festplatte an das TV-Gerät muss das USB-Logo tragen und sollte so kurz wie möglich sein.

HINWEIS: Beim Formatieren von USB-Festplatten mit 1 TB (Terabyte) Speicher oder mehr können unter Umständen Probleme auftreten. Formatieren Sie die Festplatte in diesem Fall über einen PC. Das gewählte Format muss FAT32 sein.

SEITENANSICHT

USB-SPEICHER

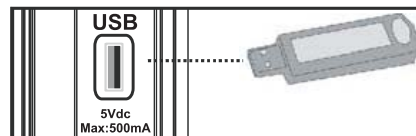

VORSICHT:

- Schnelles An- und Abstecken von USB-Geräten ist gefährlich. Sie sollten insbesondere nicht mehrmals schnell hintereinander das Laufwerk ein- und wieder abstecken. Dadurch könnten physische Schäden am USB-Player und besonders am USB-Gerät selbst entstehen.
- Ziehen Sie das USB-Modul nicht ab, während eine Datei wiedergegeben oder aufgenommen wird.

HINWEIS: Unter Umständen werden bestimmte Arten von Festplattenlaufwerken nicht unterstützt.

Programm-Aufnahme

Um ein Programm aufzunehmen, sollten Sie zuerst eine USB-Festplatte an das TV-Gerät anschließen, wenn dieses ausgeschaltet ist. Schalten Sie dann das TV-Gerät ein, um die Aufnahmefunktion zu aktivieren.



WICHTIG: Wenn Sie ein neues USB-Festplattenlaufwerk verwenden, sollten Sie dieses zuerst mit der Option "Disk formatieren" des TV-Geräts formatieren.

- Um die Aufnahmefunktion verwenden zu können, müssen Sie eine USB-Festplatte oder ein externes Festplattenlaufwerk mit dem USB 2.0-Standard und einer Kapazität von mindestens 1 GB an das TV-Gerät anschließen. Unterstützt das angeschlossene Gerät nicht den 2.0-Standard, wird eine Fehlermeldung angezeigt.
- Aufgenommene Programme werden auf dem angeschlossenen USB-Gerät im Format .TS (MPEG-2 Transport Stream) gespeichert. Falls gewünscht können Sie diese gespeicherten Aufnahmen mit einem PC kopieren oder sichern.



HINWEIS: Es könnte unter Umständen sein, dass die aufgezeichneten Sendungen im Format .TS von Ihrer Medienplayer-Software nicht unterstützt werden. Installieren Sie in diesem Fall eine geeignete Medienplayer-Software auf Ihrem Computer.

- Eine Stunde Aufnahme benötigt ungefähr 2 GB Speicherplatz.
- Weitere Informationen zur Aufnahme von Programmen finden Sie in den Abschnitten "Sofortaufnahme", "Timeshift-Aufnahme", "Elektronischer Programmführer", "Aufnahmebibliothek" und "Aufnahmetimer".
- Aufgenommene Programme werden in Teile von jeweils 1 GB (etwa 1 Stunde) gegliedert. Die letzten drei Stellen der Bezeichnungen für die Aufnahmen zeigen dies an: 4801-000.ts , 4801-001.ts etc..
- Die aufgenommenen Programme werden im folgenden Verzeichnis der angeschlossenen USB-Festplatte gespeichert: \DVR\RECS. Alle Aufnahmen werden numeriert (z. B. 4801-000.ts). Für jede Aufnahme wird außerdem eine Textdatei (.txt) erzeugt. Diese enthält Informationen zu Sender, Programm und Aufnahmezeit.
- Wenn die Schreibgeschwindigkeit der angeschlossenen USB-Festplatte nicht ausreicht, funktioniert die Aufnahme u.U. nicht und die Timeshift-Funktion ist nicht verfügbar.
- Die Aufnahme von HD-Programmen kann je nach Auflösung der Übertragung mehr Speicherplatz auf der USB-Platte verbrauchen. Aus diesem Grund empfehlen wir, für die Aufnahme von HD-Programmen eine USB-Festplatte zu verwenden.
- Trennen Sie die USB/HDD während der Aufnahme nicht vom Anschluss. Die USB/HDD könnte dadurch beschädigt werden.

- HDDs mit mehreren Partitionen werden nur bis zu zwei Partitionen unterstützt.
- Einige Übertragungspakete werden auf Grund von Signalproblemen u. U. nicht gespeichert, bei der Wiedergabe kann das Video an diesen Stellen einfrieren.
- Wenn der Teletext EIN ist, können die Tasten Aufnahme, Wiedergabe, Pause, Anzeige (für den Wiedergabelistendialog) nicht verwendet werden. Wenn eine Timeraufnahme beginnt, während der Teletext EIN ist, wird dieser automatisch ausgeschaltet. Außerdem ist die Verwendung des Teletexts deaktiviert, wenn eine Aufnahme oder Wiedergabe läuft.

Anschließen des LED-TVs an einen PC

Zur Anzeige des Computerbilds auf Ihrem LED-TV können Sie dieses an einen Computer anschließen. Schalten Sie Computer und Display aus, bevor Sie die Anschlüsse vornehmen. Verwenden Sie ein 15-poliges D-Sub-Monitorkabel (VGA), um einen PC an den LED-TV anzuschließen. Wenn der Anschluss hergestellt ist, schalten Sie auf die Quelle PC. Siehe dazu den Abschnitt "Eingangsauswahl". Stellen Sie die von Ihnen bevorzugte Auflösung ein. Informationen zur Auflösung finden Sie im Anhang.

Um eine Audioverbindung zum PC herzustellen, müssen Sie das mitgelieferte AV-Anschlusskabel verwenden. Stecken Sie zuerst den Einzelstecker des Kabels an den seitlichen AV-Anschluss des TV-Gerätes an. Stecken Sie dann die Anschlüsse des Audiokabels von Ihrem PC in den ROTEN und WEISSEN Eingang des mitgelieferten AV-Anschlusskabels (siehe Grafik unten). Achten Sie darauf, dass Sie die Anschlüsse gleicher Farben miteinander verbinden.

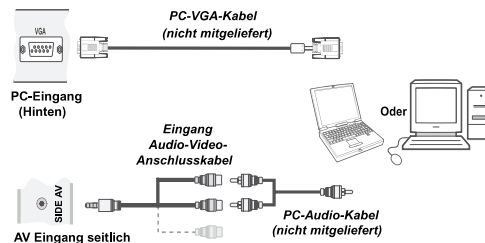

Verwendung der seitlichen Anschlüsse

Mit den seitlichen Anschlüssen können Sie eine Reihe von Zusatzgeräten an Ihren LED-TV anschließen.

- Verwenden Sie den seitlichen **AV-Anschluss**, wenn Sie einen Camcorder oder eine Kamera anschließen wollen. Dazu müssen Sie das mitgelieferte **Audio-Video-Anschlusskabel verwenden**. Schließen Sie zuerst den Einzelstecker des Kabels an die **AV IN**-Buchse des Fernsehgeräts an. Stecken Sie dann die Anschlüsse des AV-Kabels (nicht mitgeliefert) in den Mehrsteckerteil des **Audio-Video-Anschlusskabels**. Achten Sie darauf, dass Sie die Anschlüsse gleicher Farbe miteinander verbinden. Siehe dazu die Abbildung unten.
- Schalten Sie anschließend auf die Quelle **SIDE AV**. Weitere Informationen finden Sie im Abschnitt **Eingangsauswahl**.

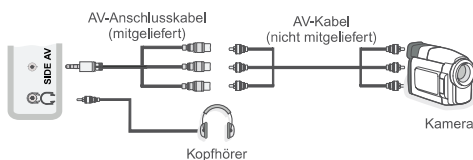

- Um den Ton des TV-Geräts über Kopfhörer zu hören, müssen Sie, wie in der Abbildung oben angezeigt, einen Kopfhörer an den Anschluss **Kopfhörer** des TV-Geräts anschließen.

HINWEIS: Bei angeschlossenem Kopfhörer werden die internen Lautsprecher abgeschaltet.

Anschluss eines Zusatzgerätes über HDMI

Bitte sehen Sie im Handbuch Ihres Zusatzgerätes für weiterführende Informationen nach. Schalten Sie das TV-Gerät und das Zusatzgerät aus, bevor Sie die Anschlüsse vornehmen.

HINWEIS: Beachten Sie, dass nicht alle in der Abbildung gezeigten Kabel im Lieferumfang enthalten sind.

- Hat Ihr Zusatzgerät eine **HDMI**-Buchse, können Sie es über **HDMI** anschließen, um eine bessere Video- und Audioqualität zu genießen.

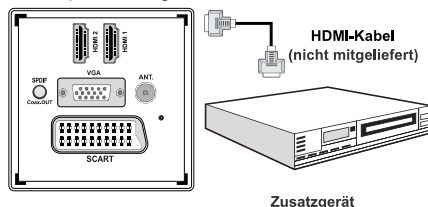

- Schalten Sie auf **HDMI1** Quelle, je nachdem, an welcher HDMI-Buchse das Zusatzgerät angeschlossen wurde. Weitere Informationen dazu finden Sie im Abschnitt **Eingangsauswahl**.

Weitere Anschlussmöglichkeiten

- Besitzt Ihr Zusatzgerät einen **COMPONENT-VIDEO AUSGANG (YPbPr)**, so ist es möglich mit einem **VGA zu YPbPr Kabel** (nicht im Lieferumfang) Ihr Zusatzgerät mit dem VGA-Anschluss des TV-Geräts zu verbinden. Verbinden Sie mit dem VGA zu YPbPr Kabel den VGA Eingang des Fernsehers mit dem Component Video Ausgang Ihres Zusatzgerätes. Achten Sie darauf, dass Sie die Anschlüsse gleicher Farbe miteinander verbinden.
- Besitzt Ihr Zusatzgerät einen **S-Video-Ausgang**, so ist es möglich mit einem **SCART-S-Video-Adapter** (nicht im Lieferumfang) Ihr Zusatzgerät mit dem Scart-Anschluss des TV-Geräts zu verbinden.

Stecken Sie zuerst den SCART-S-Video-Adapter in den SCART-Anschluss Ihres TV-Geräts. Verbinden Sie dann mit einem S-Video-Kabel den SCART-Anschluss (über den Scart-S-Video-Adapter) mit dem S-Video Ausgang Ihres Zusatzgerätes.

- Sie können den Anschluss auch über den **SCART**-Eingang vornehmen.

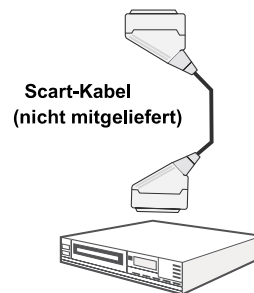
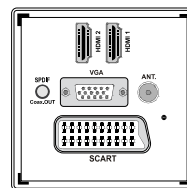

- **HINWEIS:** Diese drei Anschlussmethoden haben dieselbe Funktion, aber auf verschiedenen Qualitätsstufen. Sie müssen nicht alle drei Anschlussarten verwenden.

- Für das Audiosignal müssen Sie das mitgelieferte **Audio- & Video-Anschlusskabel** verwenden. Stecken Sie zuerst den Einzelstecker des Kabels an den seitlichen AV-Anschluss des TV-Gerät an. Stecken Sie dann die Audio-Kabelanschlüsse (ROT & WEISS) vom Zusatzgerät in den Mehrsteckerteil des **mitgelieferten Audio- & Video-Anschlusskabels**. Achten Sie darauf, dass Sie die Anschlüsse gleicher Farbe miteinander verbinden.
- Weiter ist es möglich über den koaxialen Ausgang **S/PDIF** des TV-Gerätes das digitale Audiosignal der gerade aktiven Quelle auszugeben. Verwenden Sie für die Verbindung zu einem Zusatzgerät (z.B. Stereo-Anlage) ein koaxiales SPDIF-Kabel (nicht im Lieferumfang) um Audiosignale an den S/PDIF Eingang Ihres Zusatzgerätes zu übertragen.

Fernbedienung

Einsetzen der Batterien

- Entfernen Sie die Batteriefachabdeckung auf der Rückseite der Fernbedienung, indem Sie den angezeigten Teil leicht nach hinten ziehen.
- Benutzen Sie zwei Batterien vom Typ AAA/R3 oder einem gleichwertigen Typ. Legen Sie die Batterien gemäß den Anweisungen mit korrekt ausgerichteten Polen (+ und -) ein und schließen Sie die Batteriefachabdeckung.



 **HINWEIS:** Nehmen Sie die Batterien aus der Fernbedienung heraus, wenn das Gerät längere Zeit nicht benutzt wird. Die Fernbedienung könnte andernfalls durch auslaufende Batterien beschädigt werden. Die Reichweite beträgt ca. 7 m / 23 ft.

Ein-/Ausschalten

Sie können Ihr TV-Gerät sowohl mit den Tasten auf der Fernbedienung als auch mit den Tasten am Gerät bedienen.

Bedienung mit den Tasten am TV-Gerät



Einstellung der Lautstärke

- Drücken Sie die Taste "–" , um die Lautstärke zu verringern bzw. die Taste , um die Lautstärke zu erhöhen. In der Mitte des unteren Bildschirmrands wird daraufhin ein Lautstärkebalken (Schieberegler) eingeblendet.

Programmauswahl

- Drücken Sie die Taste "P/CH +", um das nächste Programm aufzurufen bzw. die Taste "P/CH -", um das vorherige Programm auszuwählen.

Ansicht des Hauptmenüs

- Drücken Sie gleichzeitig die Tasten V+/V-, um das Hauptmenü aufzurufen. Wählen Sie im Hauptmenü über die Tasten "P/CH -" oder "P/CH +" ein Untermenü aus und öffnen Sie dieses Untermenü über die Tasten "–" , um das "–" . Informationen über die Benutzung der Menüs finden Sie im Abschnitt Menüsystem.

AV-Modus

- Drücken Sie die Taste "TV/AV" im Bedienfeld am TV-Gerät, um das Gerät in die AV-Modi umzuschalten.

Bedienung mit den Tasten der Fernbedienung

- Über die Fernbedienung Ihres TV-Geräts können Sie sämtliche Funktionen des von Ihnen gewählten Modells steuern. Die Funktionen werden in Übereinstimmung mit dem Menüsystem Ihres TV-Geräts beschrieben.
- Beschreibungen der Funktionen des Menüsystems finden Sie in den folgenden Abschnitten.

Einstellung der Lautstärke

- Drücken Sie die Taste "V+", um die Lautstärke zu erhöhen. Drücken Sie die Taste "V-", um die Lautstärke zu verringern. Auf dem Bildschirm wird eine Lautstärkeskala (Schieberegler) eingeblendet.

Programmauswahl (Vorheriges oder nächstes Programm)

- Drücken Sie die Taste "P -", um das vorherige Programm auszuwählen.
- Drücken Sie die Taste "P +", um das nächste Programm auszuwählen.

Programmwahl (Direktzugriff)

- Drücken Sie die Zifferntasten auf der Fernbedienung, um Programme zwischen 0 und 9 auszuwählen. Das TV-Gerät schaltet dann auf das ausgewählte Programm. Um Programme dazwischen auszuwählen, drücken Sie der Reihe nach die Zifferntasten. Wenn die vorgegebene Zeit für die Eingabe überschritten wird, wird das der ersten Ziffer entsprechende Programm angezeigt. Drücken Sie die Programmnummer direkt, um erneut Programme mit einer einstelligen Ziffern auszuwählen.

Erste Installation

WICHTIG: Stellen Sie sicher, dass die Antenne angeschlossen ist, bevor Sie das TV-Gerät zum ersten Mal am Netzschalter einschalten.

- Wird das TV-Gerät zum ersten Mal eingeschaltet, führt Sie der Installationsassistent durch den Vorgang. Zuerst wird die Sprachauswahl angezeigt:



- Drücken Sie die Tasten “▼” oder “▲”, um Ihre Sprache auszuwählen. Bestätigen Sie zur Fortsetzung mit **OK**.
- Nach Auswahl der Sprache wird der “**Begrüßungsbildschirm**” eingeblendet, wo Sie die Optionen **Land**, **Teletext Sprache** und **Verschlüsselte Kanäle suchen** einstellen müssen.

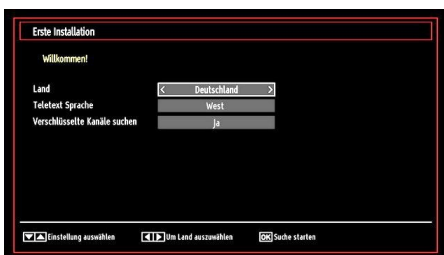

- Wählen Sie durch Drücken der Tasten “◀” oder “▶” die gewünschte **Länderoption** und drücken Sie die Taste “▼”, um die Option **Teletext Sprache** einzustellen.

HINWEIS: Mit der Option “Teletext Sprache” können Sie folgenden die Sprachregionen: West, Ost, Kyrillisch, Türkisch/Griechisch oder Arabisch auswählen.

- Drücken Sie nach Einstellen der Option **Teletext Sprache** die Taste “▼”. Die Option **Verschlüsselte Kanäle suchen** wird markiert. Sie können die Option **Verschlüsselte Kanäle suchen** auf **Ja** stellen, wenn Sie diese Kanäle suchen wollen.
- Drücken Sie die Taste **OK** auf der Fernbedienung, um fortzufahren. Die folgende Meldung wird auf dem Bildschirm eingeblendet:



Um “Ja” oder “Nein” auszuwählen, markieren Sie die Option über die Tasten “◀” oder “▶” und drücken Sie die Taste **OK**.

Danach erscheint auf dem Bildschirm die folgende Meldung:



Wenn Sie die Option **KABEL** wählen, wird der folgende Bildschirm angezeigt:

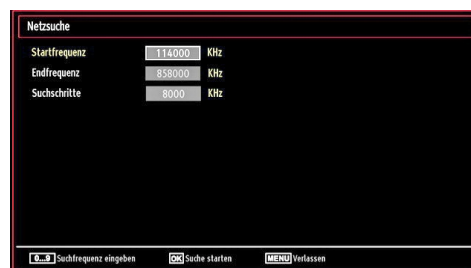

In diesem Bildschirm können Sie die Frequenzbereiche wählen. Zum Markieren der Zeilen verwenden Sie die Tasten “▼” oder “▲”. Sie können manuell über die Zifferntasten auf der Fernbedienung einen Frequenzbereich eingeben. Stellen Sie die gewünschte Start- und Endfrequenz mit den Zifferntasten auf der Fernbedienung ein. Danach können Sie die Suchschritte auf 8000 kHz oder 1000 kHz einstellen. Wenn Sie 1000 kHz wählen, führt das TV-Gerät den Suchvorgang detaillierter durch. Die Dauer der Suche verlängert sich dementsprechend. Wenn Sie fertig sind, drücken Sie **OK**, um die automatische Suche zu starten.

Wenn Sie die Option ANTENNE aus dem Bildschirm Suchtyp auswählen, sucht das TV-Gerät nach digitalen terrestrischen TV-Sendern.



HINWEIS: Sie können die Taste MENU drücken, um den Vorgang abzubrechen.

- Wenn alle Kanäle gespeichert sind, wird die Kanalliste auf dem Bildschirm angezeigt. Wenn LCN in Ihrem Land verfügbar ist, erscheint eine Abfrage, ob Sie die Kanäle nach LCN sortieren wollen.
- In einigen Ländern wird die Reihenfolge der Kanäle automatisch von dem Sender bestimmt. Dieses wird als LCN (Logical Channel Number) bezeichnet, was Logische Kanalnummer bedeutet. Wenn das gewählte Land LCN nicht unterstützt, werden die Kanäle fortlaufend ab der Nummer 1 sortiert. Sie können kein Programm nach dem zuletzt gespeicherten Programm speichern. Wenn Sie das versuchen, werden beide Programme ihren Platz umtauschen. Wenn LCN unterstützt wird, können Sie die Kanäle beliebig verschieben.



- Drücken Sie die Taste OK, um die Kanalliste zu schließen und fernzusehen.

Eingangsauswahl

Wenn Sie externe Geräte an Ihr TV angeschlossen haben, können Sie dieses auf unterschiedliche Eingabequellen schalten. Drücken Sie mehrmals die Taste "SOURCE" auf der Fernbedienung, um die Quelle direkt zu ändern.

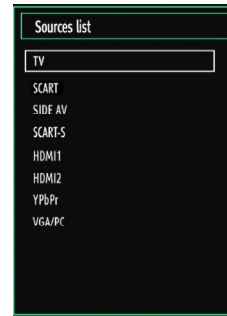

HINWEIS: YPbPr kann nur verwendet werden, wenn Sie ein Gerät mit YPbPr-Ausgabe über ein YPbPr-PC-Kabel mit dem PC-Eingang verbinden (nicht mitgeliefert).

Elektronischer Programmführer (EPG)

Einige, aber nicht alle Kanäle, senden Informationen über die laufende sowie nachfolgende Sendungen. Drücken Sie die Taste EPG, um das Menü EPG aufzurufen. Auf dem Bildschirm erscheint der Programm-Guide. Sie können damit Programminformationen über den jeweiligen Kanal in der 7-TAGE-EPG erhalten. Alle Kanäle und deren Programme werden aufgelistet. Am unteren Bildrand zeigt die Infoleiste alle verfügbaren Befehle an.

- Drücken Sie die Taste "▼"/"▲", um in den Kanälen zu navigieren.
- Drücken Sie die Taste "◀"/"▶", um in der Programmliste zu navigieren.
- Das EPG-Menü zeigt die verfügbaren Informationen zu allen Kanälen an.
- Beachten Sie, dass die Informationen zu Sendungen automatisch aktualisiert werden. Sind keine Sendungsinformationen auf den Kanälen vorhanden, werden keine Informationen angezeigt.



OK (OPTIONEN): Befinden Sie sich in der Spalte "Aktuelle Sendung", so wird die Sendungs-Option "Kanal wählen" angezeigt. Mit der Taste "OK" springen Sie zur gewählten Sendung.

Befinden Sie sich in der Spalte "Nächste Sendung", so werden die Sendungs-Optionen "Kanal wählen", mit der Sie zum gewählten Kanal springen können und "Timer für Sendung einstellen" angezeigt. Mit der Option "Timer für Sendung einstellen" wird für die gewählte Sendung ein Timer* gesetzt (* Timer helfen Ihnen, einen Kanal zu einer angegebenen Zeit anzuzeigen).

OK (OPTIONEN) zeigt einen Timer für zukünftige Programme an oder stellt einen solchen ein. **INFO (Sendungsdetails):** Zeigt Details zu den Programmen an. Sie können mit P+ und P- in den Details nach unten und oben gehen. Falls verfügbar, zeigt diese Option die Details des gewählten Kanals.

Taste Grün: Ein Zeitabschnitt des Programmplans für einen Sender wird angezeigt. Durch Drücken der grünen Taste können Sie Programme je nach dem aufgeführten Zeitplan auflisten.

Taste Gelb (Zeitschema): Zeigt die EPG-Daten nach der Zeitleiste an. Sie können Programme nach der Zeitleiste anzeigen.

Taste Blau (Filter): Zeigt die Filteroptionen an. Mit dieser Option können Sie die Kanäle sortieren.

● (AUFNAHME): das Gerät zeichnet das ausgewählte Programm auf. Drücken Sie nochmals, um die Aufnahme zu stoppen.

Liste der geplanten Sendungen (Taste Grün)



Taste Rot (Vorh. Zeitrahmen): Zeigt die Programme des vorhergehenden Zeitabschnitts an.

Taste Grün (Nächster Zeitrahmen): Zeigt die Programme des nächsten Zeitabschnitts an.

Taste Gelb (zurückblättern): Mit dieser Taste kann bis zum aktuellen Tag zurückgeblättert werden, falls einige Tage nach vorne geblättert wurde.

Taste Blau (Nächster Tag): Zeigt die Programme des nächsten Tages an.

Zifferntasten (Springen): Mit den Zifferntasten können Sie direkt zu den entsprechenden Kanälen springen.

OK (OPTIONEN): Mit dieser Einstellung können Sie die Optionen anzeigen und zum gewählten Modus wechseln.

Taste Text (Filter): Zeigt die Filteroptionen an.

INFO (Details): Zeigt Details zu den Programmen an.

● (AUFNAHME): das Gerät zeichnet das ausgewählte Programm auf. Drücken Sie nochmals, um die Aufnahme zu stoppen.

Zeitschema (Taste Gelb)

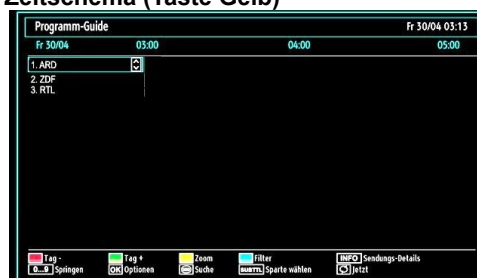

Taste Rot (zurückblättern): Mit dieser Taste kann bis zum aktuellen Tag zurückgeblättert werden, falls einige Tage nach vorne geblättert wurde.

Taste Grün (Nächster Tag): Zeigt die Programme des nächsten Tages an.

Taste Gelb (Zoom): Erweitert die Programminformation.

Taste Blau (Filter): Sie können Informationen durch TV/Radio, Freie/CAS*, A-Z oder Sortieren der Kanalliste durch Drücken der blauen Taste, filtern (*CAS=verschlüsselte Kanäle).

INFO (Sendungs-Details): Zeigt Details zu den Programmen an.

Zifferntasten (Springen): Mit den Zifferntasten können Sie direkt zu den entsprechenden Kanälen springen.

OK (OPTIONEN): Wenn eine aktuelle Sendung gewählt ist, so wird die Sendungs-Option "Kanal wählen" angezeigt. Mit der Taste "OK" springen Sie zur gewählten Sendung.

Zeigt einen Timer für zukünftige Programme an oder stellt einen solchen ein

Ist eine in der Zukunft liegende Sendung ausgewählt, so werden die Sendungs-Optionen "Kanal wählen", mit der Sie zum gewählten Kanal springen können und "Timer für Sendung einstellen" angezeigt. Mit der Option "Timer für Sendung einstellen" wird für die gewählte Sendung ein Timer* gesetzt, (* Timer helfen Ihnen, einen Kanal zu einer angegebenen Zeit anzuzeigen).

Text (Suche): Diese Eigenschaft hilft Ihnen Kanäle zu suchen. Der Suchlauf kann nach einer Liste von Optionen durchgeführt werden.

SUBTTL (Sparte wählen): Drücken Sie die Taste **SUBTITLE**, um das Menü Sparte wählen anzuzeigen. Mit dieser Funktion können Sie die EPG-Datenbank nach einem bestimmten Genre durchsuchen. Die im EPG verfügbaren Informationen werden durchsucht und die Ergebnisse, die zu Ihren Suchkriterien passen, angezeigt.

📺 (Jetzt) : Zeigt im EPG-Menü das aktuelle Programm an.

Aufnahme über EPG-Bildschirm

📵 WICHTIG: Um ein Programm aufzunehmen, sollten Sie zuerst eine USB-Festplatte an das TV-Gerät anschließen, wenn dieses ausgeschaltet ist. Schalten Sie dann das TV-Gerät ein, um die Aufnahmefunktion zu aktivieren. Andernfalls ist die Aufnahmefunktion nicht verfügbar.

🔴 (AUFNAHME): das Gerät zeichnet das ausgewählte Programm auf. Drücken Sie nochmals, um die Aufnahme zu stoppen.

📝 HINWEIS: Während der Aufnahme ist ein Wechsel auf einen anderen Sender oder eine andere Quelle nicht möglich.

◀ / ▶ : Seite links / Seite rechts.

Programmooptionen

Drücken Sie im Menü EPG die Taste OK, um das Menü "Sendungsoptionen" auszuwählen.

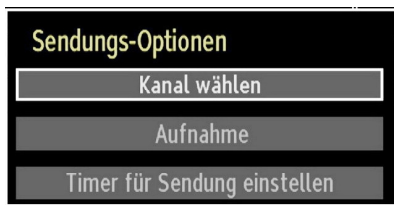

Kanal auswählen (Select Channel)

Mit dieser Option können Sie im EPG-Menü zum gewählten Kanal umschalten.

Aufnahmetimer einstellen / löschen

📵 WICHTIG: Um ein Programm aufzunehmen, sollten Sie zuerst eine USB-Festplatte an das TV-Gerät anschließen, wenn dieses ausgeschaltet ist. Schalten Sie dann das TV-Gerät ein, um die Aufnahmefunktion zu aktivieren. Andernfalls ist die Aufnahmefunktion nicht verfügbar.

- Drücken Sie die Taste OK, nachdem Sie ein Programm im EPG-Menü ausgewählt haben. Der Bildschirm Optionen wird dann angezeigt. Wählen

Sie die Option "Aufnahme" und drücken Sie die Taste OK. Für das ausgewählte Programm ist nun eine Aufnahme programmiert.

- Um eine programmierte Aufnahme zu löschen, markieren Sie das Programm und Drücken Sie die Taste OK. Wählen Sie die Option "Aufn.Timer löschen". Die Aufnahme wird gelöscht.

📝 HINWEIS: Sie können nicht auf einen anderen Kanal oder eine andere Quelle schalten, während auf dem aktuellen Kanal eine Aufnahme aktiv ist.

Timer einstellen / löschen

Drücken Sie die Taste OK, nachdem Sie ein Programm im EPG-Menü ausgewählt haben. Der Bildschirm Optionen wird dann angezeigt. Wählen Sie die Option "Timer für Sendung einstellen" und drücken Sie die Taste OK. Sie können einen Timer für zukünftige Programme einstellen.

Um eine bereits eingestellte Erinnerung abzubrechen, markieren Sie das Programm und drücken Sie die Taste OK. Wählen Sie dann die Option "Timer löschen". Der Timer wird gelöscht.

Hinweis: Sie können nicht zwei Timer oder Aufnahmen für zwei gleichzeitige Sendungen programmieren.

Installation

TIPP: Die Funktion Installation hilft Ihnen, alle verfügbaren Sender zu suchen und zu speichern.

Drücken Sie die Taste MENU auf der Fernbedienung und wählen Sie mit den Tasten "◀" oder "▶" "Installation" (viertes Symbol). Drücken Sie die Taste OK und der folgende Menübildschirm wird angezeigt.



Wählen Sie die Option **Automatischer Sendersuchlauf** mit den Tasten "▼" / "▲" aus und drücken Sie die Taste OK. Die Optionen für den automatischen Sendersuchlauf werden angezeigt. Sie können die Optionen mit den Tasten "▼" / "▲" und OK auswählen.

Steuerung des Menüs automatischer Sendersuchlauf

Digital Antenne: Sucht und speichert digitale Sender von der Antenne.

Digital Kabel: Sucht und speichert digitale Sender aus dem Kabelnetz.

Analog: Sucht und speichert analoge Sender.

Digital Antenne & Analog: Sucht und speichert digitale und analoge Sender von der Antenne.

Digital Kabel & Analog: Sucht und speichert digitale und analoge Sender vom Kabel.

- Nach der Einstellung und Bestätigung des Automatischen Sendersuchlaufs wird der Installationsvorgang gestartet. Ein Fortschrittsbalken wird angezeigt. Zum Abbrechen drücken Sie die Taste MENU. In diesem Fall werden die gefundenen Kanäle nicht gespeichert.

Manueller Sendersuchlauf

TIPP: Diese Funktion wird zur direkten Eingabe von Sendern verwendet.

- Wählen Sie im Installationsmenü mit den Tasten "▼"/"▲" und OK die Option "Manueller Sendersuchlauf". Der Bildschirm mit den Optionen für die manuellen Sendersuchlauf wird eingeblendet.
- Wählen Sie mit den Tasten "◀" oder "▶" den gewünschten Suchtyp aus. Die Optionen ändern sich je nach gewähltem Suchtyp. Verwenden Sie die Tasten "▼"/"▲", um eine Option zu markieren und dann die Tasten "◀" oder "▶", um diese Option festzulegen. Sie können die Taste MENU drücken, um abzubrechen.

Manueller Sendersuchlauf digitaler Sender über Antenne

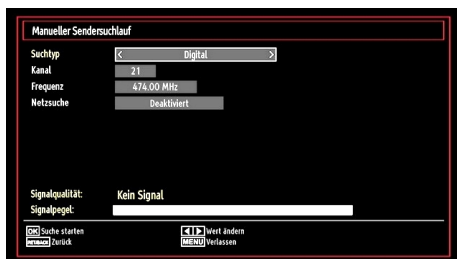

Bei der manuellen Suche wird die Nummer des Multiplexers manuell eingegeben und es wird nur dieser Multiplexer nach Kanälen durchsucht. Nach Auswahl des Suchtyps **Digital** können Sie mit den Zifferntasten die Multiplexernummer oder die Frequenz eingeben und dann **OK** drücken, um die Suche zu starten. Digital terrestrisches Fernsehen (DVB-T) wird in Multiplexen ausgestrahlt. Ein Multiplex ist eine Gruppe von Kanälen die in der gleichen Frequenz ausgestrahlt werden. TV-Sendungen, Radiosendungen und EPG-Daten werden im Multiplex zur Verfügung gestellt.

Manueller Sendersuchlauf digitaler Sender über Kabel

Bei der manuellen Suche nach digitalen Kabelkanälen können Sie die Optionen Frequenz, Modulation, Symbolrate und Netzsuche eingeben. Nachdem Sie als Suchtyp Digital-Kabel ausgewählt haben, können Sie die gewünschten Optionen einstellen und OK drücken, um die Suche zu starten.

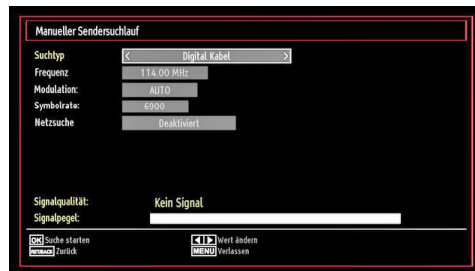

Manueller Sendersuchlauf analoger Sender

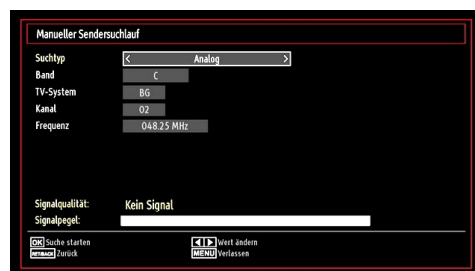

Wird der Suchtyp Analog gewählt, können Sie die Tasten "▼"/"▲" verwenden, um eine Option zu markieren und dann die Tasten "◀" oder "▶" drücken, um diese Option festzulegen.

Geben Sie die Kanalnummer oder -Frequenz über die Zifferntasten ein. Drücken Sie die Taste OK, um die Suche durchzuführen. Alle neu gefundenen Kanäle, die noch nicht in der Liste sind, werden gespeichert.

Netzsuche

Sie können den Suchprozess mit Hilfe der Netzwerksuche-Funktion beschleunigen. Mit der Frequenz die von Ihrem Diensteanbieter angegeben ist, werden Kanäle die sich in diesem Frequenzbereich befinden schneller gesucht und gespeichert. Um alle Kanäle zu finden, können Sie statt verschiedene Frequenzen für die jeweiligen Kanäle einzugeben, nur eine Frequenz eingeben, welches alle Kanäle beinhaltet. Für weitere Informationen, nehmen Sie bitte Kontakt mit Ihrem Diensteanbieter auf.

Wählen Sie mit den Tasten ▼ oder ▲ und OK die Option Netzsuche aus dem Installationsmenü. Der Auswahlbildschirm Netzwerk-Typ wird angezeigt. Wählen Sie Digital Antenne oder Digital Kabel und

drücken Sie OK, um fortzusetzen. Die folgende Abfrage wird angezeigt. Wählen Sie Ja, um fortzusetzen, oder Nein, um abzubrechen.

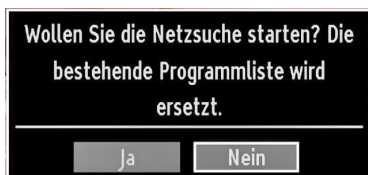

Wenn Sie den Suchvorgang für Digital Antenne starten, beginnt die automatische Suche. Sie können die Taste MENU drücken, um abzubrechen.

Wenn Sie den Suchvorgang für Digital Kabel starten, wird der folgende Bildschirm angezeigt.



In diesem Bildschirm können Sie die Frequenzbereiche wählen. Zum Markieren der Zeilen verwenden Sie die Tasten "▼" oder "▲". Sie können manuell über die Zifferntasten auf der Fernbedienung einen Frequenzbereich eingeben. Stellen Sie die gewünschte Start- und Endfrequenz mit den Zifferntasten auf der Fernbedienung ein. Danach können Sie die Suchschritte (Suchintervall) auf 8000 kHz oder 1000 kHz einstellen. Wenn Sie 1000 kHz wählen, führt das TV-Gerät den Suchvorgang detaillierter durch. Die Dauer der Suche verlängert sich dementsprechend. Wenn Sie fertig sind, drücken Sie OK, um die automatische Suche zu starten. Während des Suchvorgangs wird der Bildschirm Netzsuche eingeblendet.

Hinweis: Wenn Sie einen sehr großen Abstand zwischen Start- und Stopfrequenz eingeben, dauert die automatische Suche sehr lange.

Analoge Feinabstimmung

- Wählen Sie im Menü "Installation" mit den Tasten "▼" oder "▲" und OK die Option "Analoge Feinabstimmung" aus. Der Bildschirm "Analoge Feinabstimmung" wird angezeigt. Diese Funktion ist nur dann verfügbar, wenn analoge Kanäle gespeichert sind.
- Drücken Sie OK, um fortzusetzen. Wählen Sie die Option Feinabstimmung durch Drücken der Taste "◀" oder "▶" aus. Wenn Sie fertig sind, drücken Sie OK, um fortzusetzen.

Sender verwalten: Programmliste

Das TV-Gerät sortiert alle gespeicherten Sender in der Kanalliste. Sie können mit Hilfe der Kanallistenoptionen diese Kanalliste bearbeiten, Favoriten festlegen oder aktive Sender festlegen.

- Drücken Sie die Taste **MENU**, um in das Hauptmenü zu gelangen. Wählen Sie die Option Kanalliste mit den Tasten "◀" oder "▶" aus. Drücken Sie **OK**, um den Menüinhalt anzuzeigen.



Wählen Sie **Kanalliste bearbeiten**, um alle gespeicherten Kanäle zu verwalten. Wählen Sie mit den Tasten "▼" oder "▲" und **OK** die Option Kanalliste bearbeiten aus.

Steuern der Kanalliste



- Drücken Sie die Taste "▼" oder "▲", um den Kanal auszuwählen, der bearbeitet werden soll. Drücken Sie die Tasten "◀" oder "▶", um eine Funktion im Kanallisten-Menü auszuwählen.
- Verwenden Sie die Tasten **P+/P-**, um eine Seite nach oben oder unten zu blättern.
- Drücken Sie die Taste **BLAU**, um die Filteroptionen zu sehen. Sie können die Kanäle durch Digital Aerial/Analog, TV/Radio, Freie/CAS*, A-Z oder Sortieren der Kanalliste im Filtermenü filtern (*CAS=verschlüsselte Kanäle).
- Drücken Sie die Taste **MENU**, um abzubrechen.

Kanäle verschieben

- Wählen Sie zuerst den gewünschten Kanal. Wählen Sie die Option Verschieben in der Kanalliste und drücken Sie die Taste **OK**.
- Der Bildschirm Nummer bearbeiten wird angezeigt. Geben Sie die gewünschte Kanalnummer über die Zifferntasten der Fernbedienung ein. Ist bereits ein Kanal unter dieser Nummer gespeichert, wird eine Warnmeldung eingeblendet. Wählen Sie Ja, wenn

Sie den Kanal verschieben wollen, und drücken Sie **OK**.

- Drücken Sie **OK**, um fortzusetzen. Der gewählte Kanal wird nun verschoben.

Kanäle löschen

Sie können die Taste **GRÜN** drücken, um alle Kanäle zu markieren oder die Markierung aufzuheben, und die Taste **GELB** für einzelne Kanäle.

- Wählen Sie den Kanal, den Sie löschen wollen, und wählen Sie dann die Option **Löschen**. Drücken Sie die Taste **OK**, um fortzusetzen.
- Eine Warnmeldung wird eingeblendet. Wählen Sie **JA**, um zu löschen, und **Nein**, um abzubrechen. Drücken Sie die Taste **OK**, um fortzusetzen.

Kanäle umbenennen

- Wählen Sie den Kanal, den Sie umbenennen wollen, und wählen Sie dann die Option **Namen bearbeiten**. Drücken Sie die Taste **OK**, um fortzusetzen.
- Mit den Tasten “◀” oder “▶” verschieben Sie den Eingabepunkt zum nächsten/vorhergehenden Zeichen. Über die Tasten “▼” oder “▲” können Sie das aktuelle Zeichen ändern. So wird zum Beispiel das Zeichen ‘b’ durch Drücken von “▼” zu einem ‘a’ und durch Drücken von “▲” zu einem ‘c’.
- Wenn Sie fertig sind, drücken Sie **OK**, um fortzusetzen: Drücken Sie **MENU**, um abzubrechen.

Kanäle sperren

Sie können die Taste **GRÜN** drücken, um alle Kanäle zu markieren oder die Markierung aufzuheben, und die Taste **GELB** für einzelne Kanäle.

- Wählen Sie den Kanal, den Sie löschen wollen, und wählen Sie dann die Option **Sperren**. Drücken Sie die Taste **OK**, um fortzusetzen.
- Sie müssen nun die Kindersicherungs-PIN eingeben. Die Standard-PIN ist **0000**. Geben Sie die PIN-Zahl ein.

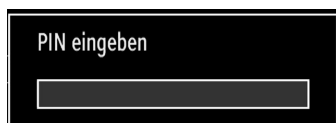

- Drücken Sie die Taste **OK**, wenn der gewünschte Kanal ausgewählt ist, um den Kanal zu sperren bzw. die Sperre aufzuheben. Das Sperrsymbol wird neben dem gewählten Kanal eingeblendet.

Sender verwalten: Favoriten

Sie können eine Liste mit Favoritenprogrammen erstellen.

- Drücken Sie die Taste **MENU**, um in das Hauptmenü zu gelangen. Wählen Sie die Option Kanalliste mit den Tasten “◀” oder “▶” aus. Drücken Sie **OK**, um den Menüinhalt anzuzeigen.
- Wählen Sie **Favoriten**, um die Favoritenliste zu verwalten. Wählen Sie mit den Tasten “▼”/“▲” und **OK** die Option **Favoriten**.
- Sie können verschiedene Kanäle als Favoriten markieren, so dass Sie nur noch durch die Favoriten-Kanäle navigieren.



- Wählen Sie einen Kanal mit den Tasten “▼” oder “▲” aus. Drücken Sie **OK**, um den gewählten Kanal zur Favoritenliste hinzuzufügen. Drücken Sie nochmals **OK**, um ihn wieder zu entfernen.

Tastenfunktionen

- **OK**: Fügt einen Sender zur Favoritenliste hinzu oder entfernt ihn.
- **GELB**: Kanal markieren/Markierung aufheben. Mit dieser Funktion können Sie einen Kanal markieren.
- **GRÜN**: Alle Kanäle markieren/Markierung aufheben. Mit dieser Funktion können Sie mehrere Kanäle markieren.
- **BLAU**: Zeigt die Filteroptionen an. Sie können Kanäle nach bestimmten Filtereigenschaften die Sie gesetzt haben anzeigen.
- **MENÜ**: Dient zum Verlassen des Menüs.

Sender verwalten: Kanalliste sortieren

Sie können die Sender auswählen, die in der Kanalliste aufgelistet werden. Um bestimmte Sendertypen anzuzeigen, sollten Sie die Einstellung Aktive Kanalliste verwenden.

Wählen Sie die Option Aktive Kanalliste mit den Tasten "◀" oder "▶" aus dem Kanallistenmenü. Drücken Sie die Taste **OK**, um fortzusetzen.



Wählen Sie Option Sendertyp mit den Tasten "▼" / "▲" und **OK** aus der Liste.

Programminformationen

Drücken Sie die **INFO** Taste um Informationen zur laufenden Sendung und zum Sender in der Informationszeile zu erhalten.



Die Informationszeile bietet eine Reihe von Informationen über den ausgewählten Kanal und die laufenden Programme. Der Name des Kanals wird zusammen mit der Kanallistennummer angezeigt.

HINWEIS: Nicht alle Kanäle strahlen die Programmdateien aus. Sind Name und Zeitdauer des Programms nicht verfügbar, bleibt die Informationszeile leer.

Medien-Wiedergabe durch Benutzen des Medienbrowsers

Um das Medienbrowser-Fenster anzuzeigen, drücken Sie die Taste **MENU** auf der Fernbedienung und wählen Sie dann die Option Medienbrowser durch Drücken der Taste "◀" oder "▶". Drücken Sie die Taste **OK**, um fortzusetzen. Die Menüoptionen des Medienbrowsers werden angezeigt.

Normalerweise wird der Medienbrowserbildschirm automatisch eingeblendet, wenn Sie ein USB-Gerät einstecken:

Wenn das USB-Gerät nach Ein-/Ausschalten oder nach der ersten Installation nicht erkannt wird, entfernen Sie das USB-Gerät und schalten Sie das TV-Gerät aus und wieder ein. Schließen Sie das USB-Gerät anschließend wieder an.



Sie können die Musik-, Bild- und Video-Dateien von dem angeschlossenen USB-Gerät wiedergeben. Verwenden Sie die Tasten "◀" oder "▶", um Videos, Fotos, Musik oder Einstellungen auszuwählen.

TIPP: Wurde ein Medientyp ausgewählt, so können Sie mit der **BLAUEN** Taste (Medientyp ändern) durch die Medientypen springen.

Anzeigen von Videos über USB



Wenn Sie Videos aus den Hauptoptionen wählen, werden die verfügbaren Videodateien gefiltert und am Bildschirm angezeigt. Sie können die Tasten "▼" oder "▲" verwenden, um eine Videodatei auszuwählen. Drücken Sie **OK**, um das Video abzuspielen. Wenn Sie eine Untertiteldatei wählen und die Taste **OK** drücken, können Sie diese Untertiteldatei wählen oder

abwählen. Das folgende Menü wird beim Abspielen einer Videodatei angezeigt:

Springen (Zifferntasten): Das TV-Gerät springt zur Datei, deren Namen mit dem über die Zifferntasten auf der Fernbedienung eingegebenen Buchstaben beginnt.

Aktuelle Datei (Taste OK) Gibt die ausgewählte Datei wieder.

Wiedergabe (Taste ►): gibt alle Mediendateien im Ordner beginnend mit der ausgewählten Datei wieder.

Sprache (Wiedergabe Vorschau): Zeigt die gewählte Datei in einer kleinen Vorschau an.

Taste ROT: Sortiert die Dateien nach Namen.

Taste GELB: Schaltet den Anzeigestil um.

Taste BLAU: Ändert den Medientyp.



Wiedergabe (► Taste): Startet die Videowiedergabe.

Stop (■ Taste): Stoppt die Videowiedergabe.

Pause (|| Taste): Pausiert die Videowiedergabe.

Rücklauf (◀◀ Taste): Startet den Rücklauf.

Vorlauf (▶▶ Taste): Startet den Vorlauf.

Untertitel/Audio (SPRACHE): Stellt Untertitel/Audio ein.

Springen (Taste GRÜN): Springt zum Zeitpunkt. Verwenden Sie die Zifferntasten, um den gewünschten Zeitpunkt einzugeben, und nochmals die Taste GRÜN, um fortzusetzen.

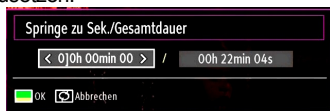

Gelb: Öffnet das Untertitel-Zeitkorrekturmenü



Drücken Sie die Taste RETURN (Exit), um zum vorhergehenden Menü zurückzuschalten.

Videos über den USB anschauen

Wenn Sie Fotos aus den Hauptoptionen wählen, werden die verfügbaren Bilddateien gefiltert und am Bildschirm aufgelistet.

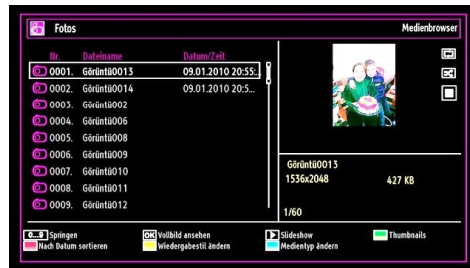

Springen (Zifferntasten): springt zur Datei, die über die Zifferntasten ausgewählt wird.

OK: zeigt das ausgewählte Bild im Vollbildmodus an.

Diaschau (► Taste): Startet eine Slideshow mit allen Bildern.

Taste GRÜN: Zeigt alle Bilder als Thumbnails an.

Taste ROT: Sortiert die Dateien nach Datum.

Taste GELB: Schaltet den Anzeigestil um.

Taste BLAU: Ändert den Medientyp.

Optionen für Slideshow

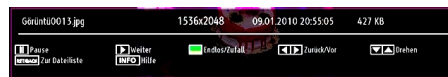

Pause (|| Taste): Pausiert die Slideshow.

Fortsetzen (► Taste): Setzt die Slideshow fort.

Endlos/Zufallswiedergabe (Taste GRÜN): Drücken Sie die Taste einmal, um die Endloswiedergabe zu deaktivieren. Drücken Sie sie nochmals, um Endlos- und Zufallswiedergabe zu deaktivieren. Drücken Sie nochmals, um nur Zufallswiedergabe zu aktivieren. Drücken Sie nochmals, um alle zu deaktivieren. Sie sehen an der Änderung der Symbole, welche Funktionen deaktiviert sind.

Vorige/Nächste (Tasten Links/Rechts): springt zur vorherigen oder nächsten Datei der Slideshow.

Drehen (Tasten Auf/Ab): Dreht das Bild mit den Tasten Auf/Ab.

RETURN (EXIT): Zurück zur Dateiliste

INFO: Zeigt den Hilfebildschirm an.

Musik über USB wiedergeben

Wenn Sie Musik aus den Hauptoptionen wählen, werden die verfügbaren Audiodateien gefiltert und am Bildschirm aufgelistet.

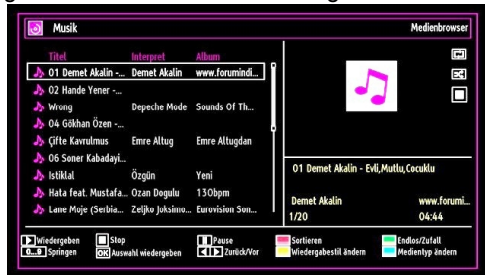

Wiedergabe (▶ Taste): gibt alle Mediendateien im Ordner beginnend mit der ausgewählten Datei wieder.

Stop (■ Taste): Stoppt die Wiedergabe.

Pause (|| Taste): Hält die ausgewählte Wiedergabe an.

ROT: Sortiert Dateien nach Titel, Interpret oder Album.

Endlos/Zufallwiedergabe (Taste GRÜN): Drücken Sie die Taste einmal, um die Endloswiedergabe zu deaktivieren. Drücken Sie sie nochmals, um Endlos- und Zufallwiedergabe zu deaktivieren. Drücken Sie nochmals, um nur Zufallwiedergabe zu aktivieren. Drücken Sie nochmals, um alle zu deaktivieren. Sie sehen an der Änderung der Symbole, welche Funktionen deaktiviert sind.

0..9 (Zifferntasten): Das TV-Gerät springt zur Datei, deren Namen mit dem über die Zifferntasten auf der Fernbedienung eingegebenen Buchstaben beginnt.

Aktuelle Datei (Taste OK): Gibt die ausgewählte Datei wieder.

Vorige/Nächste (Tasten Links/Rechts) : Springt zur vorhergehenden oder nächsten Datei und gibt diese wieder.

GELB: Schaltet die Darstellung um.

BLAU: Ändert den Medientyp.

Aufnahmebibliothek

WICHTIG: Um die Aufnahmebibliothek zu sehen, sollten Sie zuerst eine USB-Festplatte an das TV-Gerät anschließen, wenn dieses ausgeschaltet ist. Schalten Sie dann das TV-Gerät ein, um die Aufnahmefunktion zu aktivieren. Andernfalls ist die Aufnahmefunktion nicht verfügbar.

Um die Liste mit Aufnahmen anzusehen, wählen Sie "Aufnahmebibliothek" und drücken Sie die Taste OK. Die Aufnahmebibliothek mit den verfügbaren Aufnahmen wird angezeigt.

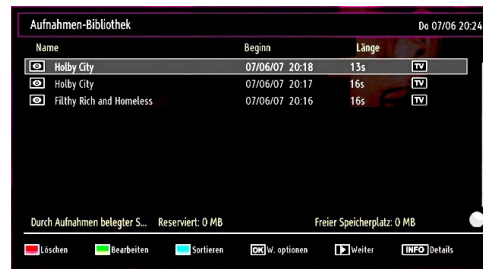

Alle Aufnahmen werden in der Aufnahmebibliothek in einer Liste geführt.

Taste ROT (Löschen): Ausgewählte Aufnahme löschen.

Taste GRÜN (Bearbeiten): Ausgewählte Aufnahme bearbeiten.

Taste BLAU (Sortieren): Reihenfolge der Aufnahmen ändern. Sie können aus einer ganzen Reihe von Sortieroptionen wählen.

Taste OK: Aktiviert das Menü Wiedergabeoptionen.

- **Wiedergabe vom Beginn weg:** Gibt die Aufnahme vom Beginn weg wieder.

- **Fortsetzen:** setzt die Aufnahme fort

- **Wiedergabe ab Zeitpunkt:** gibt einen bestimmten Wiedergabepunkt an.

HINWEIS: Während der Wiedergabe ist das Betrachten des Hauptmenüs und der Menüoptionen nicht möglich.

▶ (Fortsetzen): setzt die Aufnahme fort

INFO (Details): zeigt die erweiterte Kurzbeschreibung im Detail an.

Medienbrowser-Einstellungen

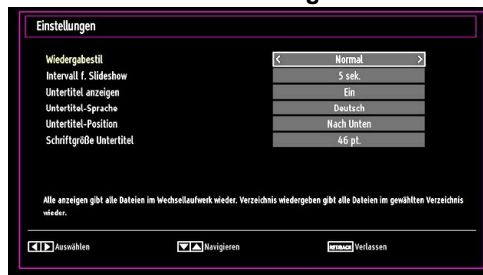

Sie können Ihre Einstellungen für den Medienbrowser mit dem Dialog Einstellungen anpassen. Drücken Sie die Tasten "▼" oder "▲", um eine Option zu markieren und stellen Sie sie mit den Tasten "◀" oder "▶" ein.

Anzeigestil: Stellt den Standard-Browsermodus ein.

Musik FF/FR-Geschwindigkeit: Stellt die Geschwindigkeit für den langsamen Vorlauf ein.

Intervall f. Slideshow: Stellt die Intervallzeit für die Slideshow ein.





Untertitel anzeigen: Legt die Untertitel-Voreinstellung fest.

Untertitel-Position: Stellt die Untertitel-Position auf oben oder unten.

Schriftgröße Untertitel: Stellt die Schriftgröße für die Untertitel ein (max. 54 pt.).

Timeshift-Aufnahme

 **WICHTIG:** Um ein Programm aufzunehmen, sollten Sie zuerst eine USB-Festplatte an das TV-Gerät anschließen, wenn dieses ausgeschaltet ist. Schalten Sie dann das TV-Gerät ein, um die Aufnahmefunktion zu aktivieren. Andernfalls ist die Aufnahmefunktion nicht verfügbar.

- Drücken Sie die Taste  (PAUSE), während Sie eine Sendung ansehen, um in den Timeshift-Modus zu schalten.
- Im Timeshift-Modus wird das Programm angehalten und gleichzeitig auf dem angeschlossenen USB-Laufwerk (*) gespeichert. Drücken Sie nochmals die Taste  (PAUSE), um das Programm vom Zeitpunkt der Unterbrechung an weiter anzusehen.
- Die Wiedergabe erfolgt in der normalen Wiedergabegeschwindigkeit x1. Die Zeitdifferenz zwischen Echtzeit und Timeshift-Programm wird in der Infozeile angezeigt.
- Verwenden Sie die Tasten  /  (PREVIOUS/NEXT), um in der Timeshift-Wiedergabe nach vor oder zurück zu gehen. Ist das Ende der Timeshift-Wiedergabe erreicht, wird der Timeshift-Modus verlassen, und Sie kehren zur normalen Programmansicht zurück.
- Drücken Sie die Taste  (STOP), um den Timeshift-Modus zu verlassen.

(*) Die Dauer der max. Timeshift-Aufnahme hängt von der Kapazität des angeschlossenen USB-Laufwerks und Ihrer Angabe in der Option Max. Timeshift-Zeit im Menü Aufnahmekonfiguration ab. Siehe den Abschnitt "Aufnahme" für weitere Informationen zur Einstellung der Max. Timeshift-Zeit.

 **HINWEIS:** Während des Timeshifting können Sie nicht auf einen anderen Sender oder eine andere Quelle umschalten oder das Hauptmenü aufrufen.

Sofort-Aufnahme

 **WICHTIG:** Um ein Programm aufzunehmen, sollten Sie zuerst eine USB-Festplatte an das TV-Gerät anschließen, wenn dieses ausgeschaltet ist. Schalten Sie dann das TV-Gerät ein, um die Aufnahmefunktion zu aktivieren. Andernfalls ist die Aufnahmefunktion nicht verfügbar.

- Drücken Sie die Taste  (RECORD), um die Aufnahme einer Sendung beim Ansehen sofort zu starten. Auf dem Bildschirm wird folgender Hinweis eingeblendet:



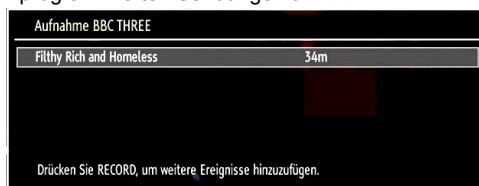

- Die Aufnahme-OSD wird dann für kurze Zeit eingeblendet und die aktuelle Sendung wird aufgezeichnet.
- Sie können die Taste  (RECORD) auf der Fernbedienung nochmals drücken, um die nächste Sendung im EPG aufzuzeichnen. In diesem Fall zeigt die OSD-Anzeige die zur Aufnahme programmierten Sendungen an.



Drücken Sie die Taste  (STOP), um die Sofortaufnahme zu stoppen. Die folgende OSD-Meldung wird eingeblendet:



Wählen Sie mit den Tasten  oder  / OK Ja aus, um die Sofortaufnahme abzubrechen.

Hinweis: Während der Aufnahme können Sie nicht den Sender oder die Quelle wechseln oder den Medienbrowser aufrufen.

Aufgenommene Programme ansehen

Verwenden Sie die Tasten "◀" oder "▶" im Hauptmenü, um den Medienbrowser auszuwählen. Markieren Sie mit den Tasten "◀" oder "▶" die Option Aufnahmebibliothek und drücken Sie OK, um sie aufzurufen. Die Aufnahmebibliothek wird angezeigt.



WICHTIG: Um die Aufnahmebibliothek zu sehen, sollten Sie zuerst eine USB-Festplatte an das TV-Gerät anschließen, wenn dieses ausgeschaltet ist. Schalten Sie dann das TV-Gerät ein, um die Aufnahmefunktion zu aktivieren. Andernfalls ist die Aufnahmefunktion nicht verfügbar.



Wählen Sie mit den Tasten "▼" / "▲" eine Aufnahme aus der Liste (sofern Sie schon eine Aufnahme durchgeführt haben). Drücken Sie OK, um die Wiedergabeoptionen zu sehen. Wählen Sie mit den Tasten "▼" / "▲" oder OK eine Option aus.

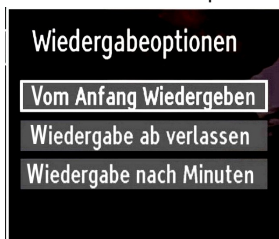

Verfügbare Wiedergabeoptionen:

- Wiedergabe vom Beginn weg: Gibt die Aufnahme vom Beginn weg wieder.
- Fortsetzen: setzt die Aufnahme fort
- Wiedergabe ab Zeitpunkt: gibt einen bestimmten Wiedergabepunkt an.



HINWEIS: Während der Wiedergabe ist das Ansehen des Hauptmenüs und der Menüoptionen nicht möglich.

Drücken Sie die Taste ■ (STOP), um eine Wiedergabe anzuhalten und zur Aufnahmebibliothek zurückzukehren.

Langsamer Vorlauf

Wenn Sie beim Ansehen von aufgenommenen Programmen die Taste ■ (PAUSE) drücken, ist die Zeitlupenwiedergabe vorwärts möglich. Dazu können Sie die Taste ▶ verwenden. ▶▶ Durch wiederholtes Drücken der Taste ▶▶ können Sie die Zeitlupengeschwindigkeit ändern.

Bildgröße ändern: Bildformate

- Je nach empfangenem Signal können Sendungen in unterschiedlichen Bildformaten angezeigt werden.
- Sie können das Bildseitenverhältnis (Bildformat) des TV ändern, um das Bild in unterschiedlichen Zoommodi anzusehen.
- Drücken Sie mehrmals die Taste **SCREEN**, um die Bildgröße zu ändern. Die verfügbaren Zoommodi werden unten angeführt.

Auto

Wird AUTO ausgewählt, so wird das Seitenverhältnis des Bildschirms automatisch durch die von der gewählten Quelle gelieferten Informationen (sofern verfügbar) eingestellt.

Das im AUTO-Modus angezeigte Format ist völlig unabhängig von der WSS-Information, die eventuell mit dem Signal in der Übertragung oder vom externen Gerät geliefert wird.

Hinweis: Der Auto-Modus ist nur bei HDMI-, YPbPr- und DTV-Quellen verfügbar.

16:9

Hier kann man die linke und die rechte Seite eines normalen Bildes (Bildseitenformat 4:3) gleichmäßig ausdehnen, um die Breite des TV-Bildschirms auszufüllen.



- Für Bilder mit einem Bildseitenverhältnis von 16:9, die zu einem normalen Bild (Bildseitenverhältnis von 4:3) verkleinert worden sind, verwenden Sie zur Wiederherstellung des ursprünglichen Formats den **16:9**-Modus.

Untertitel

Mit dieser Funktion wird ein breites Bild (Bildseitenformat von 16:9) mit Untertiteln auf volle Bildschirmgröße gezoomt.



 **HINWEIS:** Sie können den Bildschirminhalt nach oben oder unten verschieben, indem Sie die Tasten “▼” / “▲” drücken, während als Bildformat Panorama, 14:9, Kino oder Untertitel ausgewählt ist.

14:9

Mit dieser Funktion wird ein breites Bild (Bildseitenformat von 14:9) bis zu den oberen und unteren Grenzen des Bildschirms gezoomt.

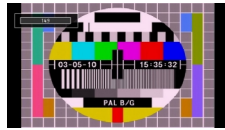

14:9 Zoom



Diese Option stellt das 14:9-Bildformat ein.

4:3

Wird dazu verwendet, ein normales Bild (Bildseitenverhältnis von 4:3) zu betrachten, da dies sein ursprüngliches Format ist.



Panorama

Hier kann man die linke und die rechte Seite eines normalen Bildes (Bildseitenformat 4:3) ausdehnen, um den Bildschirm auszufüllen, ohne dabei das Bild unnatürlich erscheinen zu lassen.



Der obere und der untere Teil des Bildes sind leicht abgeschnitten.

Kino

Mit dieser Funktion wird ein breites Bild (Bildseitenformat von 16:9) auf volle Bildschirmgröße gezoomt.

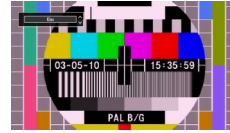

Bildeinstellungen konfigurieren

Sie können im Detail unterschiedliche Bildeinstellungen verwenden.

Drücken Sie die Taste **MENU** und wählen Sie das Bild-Symbol mit den Tasten “◀” oder “▶” aus. Drücken Sie die Taste **OK**, um das Menü Bildeinstellungen anzuzeigen.



Steuerung des Menüs Bildeinstellungen

- Drücken Sie die Tasten “▼” oder “▲”, um eine Menüoption zu markieren.
- Wählen Sie eine Option mit den Tasten “◀” oder “▶” aus.
- Drücken Sie die Taste **MENU**, um abzubrechen.

Optionen des Menüs Bildeinstellungen

Modus: Je nach Ihren Wünschen können Sie das Bild einstellen. Der Bildmodus kann auf eine von vier Optionen eingestellt werden:

- **Dynamisch:** Wählen Sie diese Option für Anzeige mit höherer Auflösung bei starker Umgebungsbeleuchtung.
- **Natürlich:** Wählen Sie diese Option für eine natürliche Farbdarstellung.
- **Kino:** Wählen Sie diese Option bei dunkler Umgebungsbeleuchtung.
- **Spiele:** Stellen Sie diese Option für Spiele ein.

Kontrast: Stellt Helligkeits- und Dunkelheitswerte des Bildschirms ein.

Helligkeit: Stellt die Helligkeit des Bildschirms ein.

Schärfe: Stellt die Schärfe der am Bildschirm dargestellten Objekte ein.

Farbe: Stellt die Farbwerte ein.

Farbverschiebung: Stellt den gewünschten Farbton ein.

Farbtemperatur: Stellt den gewünschten Farbton ein.

*Die Option **Kühl** ergibt ein Bild mit leichter Betonung von Blau.*

*Wählen Sie **Normal** für normale Farben.*

*Die Option **Warm** ergibt ein Bild mit leichter Betonung von Rot.*

Rauschreduktion: Wenn das Übertragungssignal schwach oder verrauscht ist, können Sie mit der Option **Rauschreduktion** das Bildrauschen verringern. Die Rauschreduktion kann auf eine von drei Optionen eingestellt werden: **Niedrig**, **Mittel**, **Hoch** oder **Aus**.

Bildzoom: Stellt die Bildgröße auf Auto, 16:9, Untertitel, 14:9, 14:9 Zoom, 4:3, Panorama oder Kino.

Rücksetzen: Setzt die Bildeinstellungen auf die Werksteinstellungen zurück.

Im VGA- oder PC-Modus sind einige Optionen des Bildmenüs nicht verfügbar. Stattdessen werden die VGA-Modus-Einstellungen im PC-Modus zu den Bildeinstellungen hinzugefügt.

PC-Bildeinstellungen

Um die Optionen für das PC-Bild einzustellen, gehen Sie wie folgt vor:

Wählen Sie das Bildsymbol mit den Tasten “◀” oder “▶” aus. Das Bildmenü erscheint auf dem Bildschirm.

Die Einstellungen für **Kontrast**, **Helligkeits-**, **Farbe**, **Farbtemperatur** und **Bildzoom** in diesem Menü sind identisch mit den im “Hauptmenüsystem” unter dem TV-Bildmenü vorgenommenen Einstellungen.

*Die Optionen **Ton**, **Einstellungen** und **Quelle** in diesem Menü entsprechen jenen im Abschnitt “Hauptmenüsystem”.*

PC-Position: Wählen Sie diese Option aus, um die Menüoptionen PC-Position anzuzeigen.

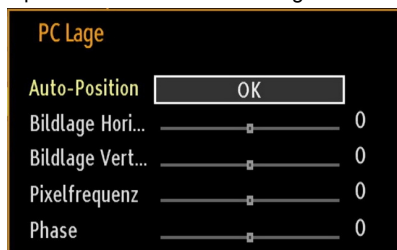

Auto-Position: Optimiert die Anzeige automatisch. Drücken Sie **OK**, um die Optimierung durchzuführen.

Bildlage H: Mit dieser Option können Sie das Bild auf die rechte oder linke Seite des Bildschirms verschieben.

Bildlage V: Mit dieser Option können Sie das Bild zum oberen oder unteren Rand des Bildschirms verschieben.

Pixelfrequenz: Die Einstellung Pixelfrequenz korrigiert Störungen, die als vertikale Streifen bei pixelintensiven Darstellungen wie Tabellen oder Absätzen in kleinen Schriftarten auftreten.

Phase: Abhängig von der Auflösung und Abtastfrequenz, die Sie in das TV-Gerät einspeisen, kann es zu einem schmutzigen oder gestörten Bild auf dem Bildschirm kommen. In diesem Fall können Sie mit dieser Option durch mehrmalige Versuche ein klareres Bild erhalten.

Toneinstellungen konfigurieren

Sie können die Toneinstellungen nach Ihren persönlichen Vorlieben festlegen.

Drücken Sie die Taste **MENU** und wählen Sie das Ton-Symbol mit den Tasten “◀” oder “▶” aus. Drücken Sie die Taste **OK**, um das Menü Toneinstellungen anzuzeigen.



Steuerung des Menüs Toneinstellungen

- Drücken Sie die Tasten “▼” oder “▲”, um eine Menüoption zu markieren.
- Wählen Sie eine Option mit den Tasten “◀” oder “▶” aus.
- Drücken Sie die Taste **MENU**, um abzubrechen.

Optionen des Menüs Toneinstellungen

Lautstärke: Stellt die Lautstärke ein.

Equalizer: Drücken Sie die Taste **OK**, um das Untermenü Equalizer anzuzeigen.

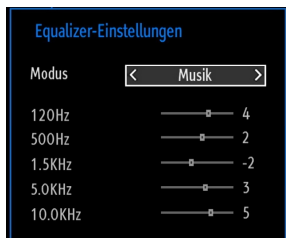

Im Equalizer-Menü kann die Voreinstellung auf **Musik**, **Film**, **Sprache**, **Normal**, **Klassik** und **Benutzer** eingestellt werden. Drücken Sie die Taste **MENU**, um zum vorhergehenden Menü zurückzukehren.

 **HINWEIS:** Die Einstellungen des Menüs Equalizer können nur dann geändert werden, wenn **Benutzer** als der **Equalizermodus** eingestellt ist.

Balance: Mit dieser Einstellung wird die Balance zwischen rechtem und linkem Lautsprecher eingestellt.

Kopfhörer: Stellt die Lautstärke für den Kopfhörer ein.

AVL: Die Funktion Automatische Lautstärkebegrenzung (AVL) stellt den Klang so ein, dass beim Umschalten zwischen Kanälen mit unterschiedlicher Lautstärke die Lautstärke gleich bleibt (zum Beispiel ist die Lautstärke von Werbesendungen oft höher als die von anderen Programmen).

Dynamik Bass: Die Option Dynamischer Bass wird zum Erhöhen des Basseffekts des TV-Geräts benutzt.

Digital-Ausgang: Stellt das Ausgangsformat für den digitalen Audioausgang ein.

- PCM: Digitaler Stereoton.
- Komprimiert (DD,DD+,AC3,AC3-HE)

Konfiguration der Einstellungen

Sie können die Einstellungen nach Ihren persönlichen Vorlieben festlegen.

Drücken Sie die Taste **MENU** und wählen Sie das Symbol Einstellungen mit den Tasten "◀" oder "▶" aus. Drücken Sie **OK**, um das Menü Einstellungen anzusehen.



Steuerung des Menüs Einstellungen

- Drücken Sie die Tasten "▼" oder "▲", um eine Menüoption zu markieren.
- Drücken Sie die Taste **OK**, um eine Option auszuwählen.
- Drücken Sie die Taste **MENU**, um abubrechen.

Optionen des Menüs Einstellungen

Conditional Access: Einstellen der CA-Module, sofern vorhanden.

Sprache: Stellt die Spracheinstellungen ein.

Kindersicherung: Konfiguriert die Jugendschutzeinstellungen.

Timer: Legt die Timer für gewählte Programme fest.

Datum/Zeit: Stellt Datum und Zeit ein.

Quellen: Aktiviert oder deaktiviert die gewünschten Quellenoptionen.

Andere Einstellungen: Zeigt andere Einstellungsoptionen für das TV-Gerät an.

Verwenden des Common Interface

WICHTIG: Sie dürfen nur dann das CI-Modul einsetzen oder herausnehmen, wenn das TV-Gerät **ABGESCHALTET** ist.

- Um bestimmte digitale Kanäle zu sehen, ist u. U. ein CI-Modul notwendig. Dieses Modul muss in den CI-Steckplatz Ihres TV-Geräts eingesetzt werden. Um verschlüsselte digitale Kanäle anzusehen, benötigen Sie ein CI-Modul vom Diensteanbieter Ihrer Wahl. Der Diensteanbieter ist der Programm Händler. Wenn Sie mehr als einen Diensteanbieter verwenden, müssen Sie möglicherweise zwischen verschiedenen CI-Modulen wählen.
- Besorgen Sie sich durch die Anmeldung bei einem Pay-TV-Anbieter das CI-Modul und die SmartCard und setzen Sie sie wie folgt in das TV-Gerät ein.
- Stecken Sie das CI-Modul und die SmartCard in den Steckplatz, der sich auf der linken Seite des TV-Geräts befindet.
- Das CI-Modul sollte korrekt eingesetzt werden. Falsch herum kann es nicht vollständig eingeschoben werden. Versuchen Sie nicht, das CI-Modul mit Gewalt einzuführen, da dies sowohl das Modul als auch den Steckplatz am TV beschädigen kann.

Schließen Sie das TV-Gerät wieder an die Stromversorgung an, schalten Sie ein und warten Sie einen Moment, bis die Karte aktiviert wurde.

- Wenn kein Modul eingesetzt ist, erscheint der Hinweis: **“kein Common Interface-Modul erkannt”**.
- Weitere Informationen über die Einstellungen finden Sie in der Bedienungsanleitung des Moduls.

Anzeigen des Menüs der verwendeten SmartCard

Diese Menüeinstellungen können sich je nach Diensteanbieter ändern.

Smartcards werden in dieser Bedienungsanleitung nicht beschrieben, können aber unter Umständen den Zugang zu speziellen Menüs bereitstellen. Ist dies der Fall, beachten Sie bitte die Hinweise des Diensteanbieters.

Sie können ohne Smartcard nur unverschlüsselte Kanäle ansehen.

HINWEIS: Die Smartcard wird Ihnen von Ihrem Diensteanbieter bereitgestellt. Nach Einfügen der Karte sollten Sie sie immer im Smartcard-Steckplatz lassen. Nehmen Sie sie nicht heraus. Dies ist wichtig, damit der Diensteanbieter neue Informationen auf die Smartcard laden kann.

Drücken Sie die Taste **MENU** und wählen Sie die Option Einstellungen mit den Tasten “◀” oder “▶” aus. Drücken Sie die Taste **OK**, um das Menü Einstellungen anzuzeigen. Verwenden Sie die Tasten “▼” oder “▲”, um **Conditional Access** zu markieren, und drücken Sie die Taste **OK**, um die Menüoptionen anzuzeigen.

Spracheinstellungen

In diesem Menü können Sie die Spracheinstellungen des TV-Geräts steuern.

Drücken Sie die Taste **MENU** und wählen Sie das fünfte Symbol mit den Tasten “◀” oder “▶” aus. Drücken Sie die Taste **OK**, um das Menü Einstellungen anzuzeigen. Verwenden Sie die Taste “◀” oder “▶”, um die Option **Sprache** zu markieren und drücken Sie zum Fortsetzen **OK**:

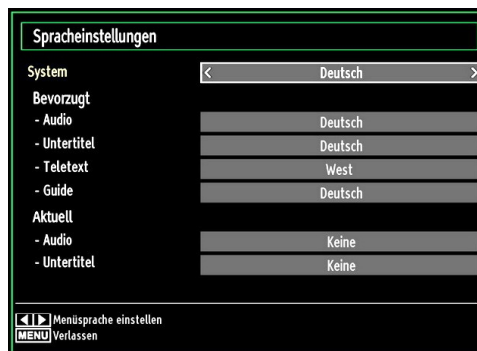

Wählen Sie eine Option mit den Tasten “▼” oder “▲” aus. Die Einstellungen werden automatisch gespeichert.

Menü: zeigt die Systemsprache an.

Bevorzugt

Sofern verfügbar, werden diese Einstellungen verwendet. Andernfalls werden die aktuellen Einstellungen verwendet.

- **Audio:** Legt die bevorzugte Audio-Sprache fest.
- **Untertitel:** Legt die Untertitelsprache fest. Die gewählte Sprache wird für die Untertitel verwendet.
- **Teletext:** Legt die Teletext-Sprache fest.
- **Guide:** Stellt die bevorzugte EPG-Sprache aus.

Aktuell (*)

(*) Diese Einstellungen können nur geändert werden, wenn dies vom Sender unterstützt wird. Ist dies nicht der Fall, können die Einstellungen nicht geändert werden.

Audio: Ändert die Audiosprache für den aktuellen Kanal.

- **Untertitel:** Legt die Untertitelsprache für den aktuellen Kanal fest.

Kindersicherung

Um das Ansehen bestimmter Programme zu verhindern, können Kanäle und Menüs mit der Kindersicherungsoption gesperrt werden.

Diese Funktion aktiviert bzw. deaktiviert das Menü-Schutzsystem und ermöglicht eine Änderung der PIN-Zahl.

Drücken Sie die Taste **MENU** und wählen Sie die Option Einstellungen mit den Tasten “◀” oder “▶” aus. Drücken Sie die Taste **OK**, um das Menü Einstellungen anzuzeigen. Verwenden Sie die Taste “▼” oder “▲”, um **Kindersicherung** zu markieren, und drücken Sie **OK**, um fortzusetzen:

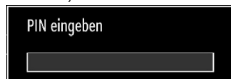

Um die Kindersicherung-Menüoptionen anzuzeigen, muss die PIN-Zahl eingegeben werden. Die werksseitige PIN-Zahl ist **0000**. Nach Eingabe der richtigen PIN wird das Kindersicherung-Menü angezeigt:

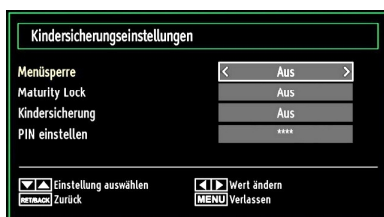

Steuerung des Menüs Kindersicherung

- Wählen Sie eine Option mit den Tasten “▼” oder “▲” aus.
- Wählen Sie eine Option mit den Tasten “◀” oder “▶” aus.

Menüsperrung: Die Einstellung Menüsperrung aktiviert oder deaktiviert den Menüzugriff. Sie können den Zugriff auf das Installationsmenü oder auf das gesamte Menüsystem deaktivieren.

Maturity Lock (optional): Ist diese Option eingestellt, bezieht sie vom Sender Altersinformationen. Ist die entsprechende Altersstufe im Gerät deaktiviert, wird der Zugriff auf die Sendung gesperrt.

Kindersicherung (optional): Wenn Kindersicherung aktiviert wird, kann das TV-Gerät nur über die Fernbedienung gesteuert werden. In diesem Fall sind die Tasten am Bedienfeld des TV-Gerätes mit Ausnahme der Standby/Ein-Taste außer Funktion gesetzt. Ist die Kindersicherung aktiviert, können Sie das TV-Gerät mit der Taste Standby/Ein in den Standby-Modus schalten. Um das TV-Gerät wieder

einzuschalten, benötigen Sie die Fernbedienung. Wenn eine Taste gedrückt wird, erscheint die Meldung **Kindersicherung Ein** auf dem Bildschirm.

PIN einstellen: Legt eine neue PIN-Zahl fest. Geben Sie über die Zifferntasten eine neue PIN-Zahl ein. Sie müssen den neuen Pin-Code zur Bestätigung nochmals eingeben.

WICHTIG: Der werksseitig eingestellte PIN-Code lautet **0000**. Wenn Sie einen neuen PIN einstellen, schreiben Sie diesen bitte auf und bewahren Sie ihn an einem sicheren Ort auf.

Timer

Im Timer Menü können Sie die Einschlaf-Funktion einstellen oder Timer hinzufügen um gewünschte Programme aufzunehmen.

Drücken Sie die Taste **MENU** und wählen Sie die Option Einstellungen mit den Tasten “◀” oder “▶” aus. Drücken Sie die Taste **OK**, um das Einstellungsmenü anzuzeigen. Verwenden Sie die Taste “▼” oder “▲”, um die Option **Timer** zu markieren, und drücken Sie **OK**, um fortzusetzen:

Einstellen des Ausschalt-Timer

Diese Einstellung dient dazu, das TV-Gerät nach einer bestimmten Zeit abzuschalten.

- Markieren Sie Ausschalt-Timer mit den Tasten “▼” oder “▲”.
- Verwenden Sie die Taste “◀” oder “▶” zur Einstellung. Der Timer kann in 30-Minuten-Intervallen zwischen **Aus** und **2,00** Stunden (120 Minuten) eingestellt werden.

Einstellen von Programmtimern

Sie können mit dieser Funktion Programmtimer für bestimmte Programme festlegen.

HINWEIS: Für die Funktion “Programmtimer” muss das TV-Gerät zum Timerstart eingeschaltet sein. Ansonsten hat der Timer keine Funktion.

Drücken Sie die Taste “▼”, um für eine Sendung einen Timer festzulegen. Auf dem unteren Teil des Bildschirms werden die Funktionstasten für Programmtimer eingeblendet.

Einen Timer hinzufügen

- Um einen Timer hinzuzufügen, drücken Sie die Taste **GELB** auf der Fernbedienung. Auf dem Bildschirm wird das folgende Menü eingeblendet.

Netzwerktyp: Diese Option kann nicht eingestellt werden.

Timerart: Sie können den Timertyp als Aufnahme oder Timer einstellen.

Kanal: Ändert den Kanal mit den Tasten “◀” oder “▶”.

Aufnahmetyp: Diese Option kann nicht eingestellt werden.

Datum: Geben Sie über die Zifferntasten ein Datum ein.

Start: Geben Sie über die Zifferntasten eine Startzeit ein.

Ende: Geben Sie über die Zifferntasten eine Endzeit ein.

Dauer: Zeigt die Dauer zwischen Start- und Endzeit an.

Wiederholen: Sie können die Wiederholung für den Timer auf Einmal, Täglich oder Wöchentlich einstellen. Wählen Sie eine Option mit den Tasten "◀" oder "▶" aus.

Ändern / Löschen: Stellt die Berechtigung zum Ändern/Löschen ein.

Wiedergabe: Stellt die Berechtigung zur Wiedergabe und die Jugendschutzeinstellungen ein.

- Drücken Sie die Taste GRÜN, um den Timer zu speichern. Zum Abbrechen drücken Sie die Taste ROT.

Einen Timer bearbeiten

- Wählen Sie den Timer, den Sie bearbeiten wollen, durch Drücken der Taste "▼" oder "▲" aus.
- Drücken Sie die Taste GRÜN. Der Bildschirm Timer bearbeiten wird angezeigt.
- Wenn Sie fertig sind, drücken Sie GRÜN, um fortzusetzen: Sie können die Taste MENU drücken, um abzubrechen.

Einen Timer löschen

- Wählen Sie den Timer, den Sie löschen wollen, durch Drücken der Taste "▼" oder "▲" aus.
- Drücken Sie die Taste ROT.
- Wählen Sie über die Tasten "◀" oder "▶" JA aus, um den Timer zu löschen. Wählen Sie NEIN, um den Vorgang abzubrechen.

Aufnahmeeinstellungen

Um die Aufnahmeeinstellungen festzulegen, wählen Sie die Option Aufnahmeeinstellungen im Menü Setup. Zur Konfiguration der Aufnahmen wird das folgende Menü eingeblendet.

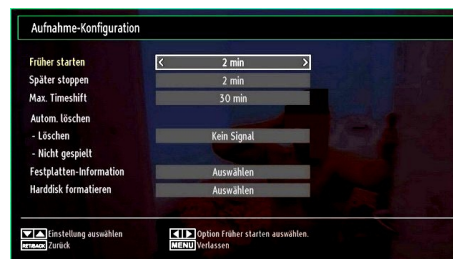

In diesem Menü finden Sie die folgenden Optionen:

Früher starten (*)

Hier legen Sie fest, dass die Aufnahme bereits vor der eingestellten Startzeit beginnen soll.

(*) Nur als Option für EU-Länder verfügbar.

Später stoppen (*)

Hier legen Sie fest, dass die Aufnahme nach der eingestellten Endzeit gestoppt werden soll.

(*) Nur als Option für EU-Länder verfügbar.

Max. Timeshift-Zeit

Hier können Sie die max. Timeshift-Zeit einstellen. Die Optionen für die Dauer sind nur Näherungswerte und können je nach der empfangenen Sendung variieren.

Festplatte formatieren

WICHTIG: Beachten Sie, dass beim Formatieren ALLE auf dem USB-Laufwerk gespeicherten Daten verloren gehen und das Laufwerk neu mit FAT32 formatiert wird.

- Wenn Sie alle Dateien auf dem angeschlossenen USB-Laufwerk oder Speicherstick löschen möchten, können Sie die Option Festplatte formatieren verwenden.
- Auch bei Störungen des USB-Laufwerks können Sie versuchen, dieses neu zu formatieren. In den meisten Fällen kann dadurch die normale Funktion der USB-Festplatte erreicht werden. Allerdings gehen dabei ALLE auf der USB-Festplatte gespeicherten Daten verloren.
- Drücken Sie die Taste OK, während die Option Festplatte formatieren markiert ist. Ein Menü wird eingeblendet und verlangt die Eingabe eines PIN-Codes. Wenn Sie den PIN-Code noch nicht geändert haben, gilt die Werkseinstellung 0000. Nach Eingabe des PINs erscheint ein Popup-Menü und fragt, ob die Festplatte wirklich formatiert werden soll.

Um die Festplatte zu formatieren, wählen Sie "JA" und drücken Sie die Taste OK. Um abbrechen, wählen Sie "NEIN" und drücken Sie die Taste OK. Achten Sie darauf, Sicherheitskopien von wichtigen Aufnahmen zu machen, bevor Sie das USB-Laufwerk formatieren.

Festplatteninfo

Um Details zur USB-Festplatte anzuzeigen, markieren Sie mit den Tasten "▼" oder "▲" die Option Festplatteninfo und drücken Sie die Taste OK. Die Informationen zur USB-Festplatte werden angezeigt.

Einstellen von Datum und Uhrzeit

Wählen Sie im Menü Einstellungen die Option **Datum/Zeit**, um diese einzustellen. Drücken Sie die Taste **OK**.



- Verwenden Sie die Tasten "▼" oder "▲", um **Datum/Zeit** zu markieren.

Die Optionen Datum, Zeit, Zeiteinstellungsmodus und Zeitzoneneinstellung sind verfügbar.

Verwenden Sie die Tasten "▲" oder "▼", um Zeiteinstellungsmodus zu markieren. Der Zeiteinstellungsmodus wird mit den Tasten "◀" oder "▶" eingestellt. Sie kann auf AUTO oder MANUELL gestellt werden.

Wenn AUTO gewählt wird, können die Optionen Datum/Zeit und Zeitzone nicht eingestellt werden. Wenn MANUELL ausgewählt wird, kann die Zeitzone geändert werden.

- Wählen Sie die Option Zeitzone durch Drücken der Taste "▲" oder "▼" aus.

Verwenden Sie die Tasten "◀" oder "▶", um die Zeitzone zwischen GMT-12 oder GMT+12 zu ändern. Die aktuelle Zeit oben im Menü ändert sich dann entsprechend der eingestellten Zeitzone.

- Die Einstellungen werden automatisch gespeichert. Drücken Sie **MENU**, um abbrechen.

Quellen-Einstellungen

Hier können Sie die gewählten Quellenoptionen aktivieren oder deaktivieren. Das TV kann durch Drücken der Taste **SOURCE** nicht auf deaktivierte Quellenoptionen geschaltet werden.

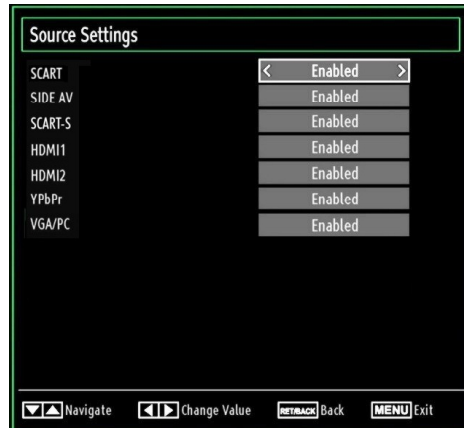

- Wählen Sie im Menü Einstellungen die Option **Quellen** und drücken Sie **OK**.
- Wählen Sie eine Quelle mit den Tasten "▼" oder "▲" aus.
- Verwenden Sie die Tasten "◀" oder "▶", um die gewählte Quelle zu aktivieren oder deaktivieren. Die Einstellungen werden automatisch gespeichert.

HINWEIS: YPbPr kann nur verwendet werden, wenn Sie ein Gerät mit YPbPr-Ausgabe über ein YPbPr-PC-Kabel mit dem PC-Eingang verbinden (nicht mitgeliefert).

Andere Einstellungen

Um die allgemeinen Einstellungen anzuzeigen, wählen Sie im Menü Einstellungen die Option **Andere Einstellungen** und drücken Sie **OK**.

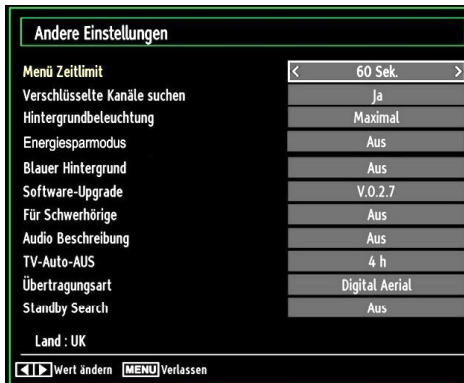

Steuerung

- Wählen Sie eine Option mit den Tasten “▼” oder “▲” aus.
- Stellen Sie eine Option mit den Tasten “◀” oder “▶” ein.
- Drücken Sie die Taste **OK**, um ein Untermenü anzuzeigen.

Menü Zeitlimit: Ändert die Anzeigezeit für den Menübildschirm.

Verschlüsselte Kanäle suchen: Wenn diese Einstellung auf **Ja** gesetzt ist, werden beim Suchvorgang auch die verschlüsselten Kanäle gesucht. Wird die Funktion auf **Nein** gesetzt, werden bei der automatischen oder manuellen Suche keine verschlüsselten Kanäle berücksichtigt.

Blauer Hintergrund: Aktiviert oder deaktiviert den blauen Hintergrund bei schwachem oder fehlendem Signal.

Software-Upgrade: Um sicherzustellen, dass Ihr TV-Gerät stets auf dem aktuellen Stand ist, verwenden Sie diese Einstellung. Damit die Aktualisierung der Software durchgeführt werden kann, muss das TV-Gerät sich im Standby-Modus befinden. Öffnen Sie das Untermenü Upgradeoptionen mit der OK-Taste.

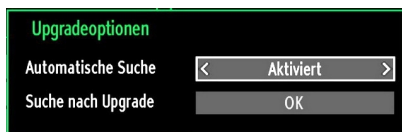

Sie können durch Einstellen der Option **Automatische Suche** die automatische Aktualisierung aktivieren oder deaktivieren.

Mit **Suche nach Upgrade** können Sie manuell nach neuer Software suchen.

Für Schwerhörige: Wenn der Programmanbieter spezielle Audiosignale überträgt, können Sie diese Einstellung auf Ein setzen, um solche Signale zu empfangen.

Audio Beschreibung: Bei der Audio Beschreibung handelt es sich um eine zusätzliche Audiospur für blinde und sehbehinderte Konsumenten von visuellen Medien wie Filmen und Fernsehen. Ein Erzähler beschreibt die Darstellung und das Geschehen auf dem Bildschirm in den natürlichen Pausen im normalen Audiokanal (und manchmal falls erforderlich auch während der Dialoge). Sie können diese Funktion nur verwenden, wenn der Sender die zusätzliche Audiospur unterstützt.

TV-Auto-Aus: Hier können Sie den Zeitwert für die automatische Abschaltung einstellen. Wird innerhalb dieser Zeit kein Steuerbefehl an das TV-Gerät übertragen, schaltet es sich ab.

Übertragungsart:

Wenn Sie die gewünschte Übertragungsart mit den Tasten “◀” oder “▶” einstellen, zeigt das TV-Gerät die entsprechende Kanalliste an. Gibt es für den gewählten Typ keine gespeicherten Kanäle, wird die Meldung “Keine Kanäle für diesen Typ verfügbar” angezeigt.

Standby-Suche

Wählen Sie mit den Tasten “▼” oder “▲” die Einstellung Standby-Suche und drücken Sie die Taste “◀” oder “▶”, um die Option auf Ein oder Aus zu setzen.

Wenn Sie die Option Standby-Suche auf Aus einstellen, ist diese Funktion nicht verfügbar. Um diese zu verwenden, stellen Sie sicher, dass die Option Standby-Suche auf Ein eingestellt ist.

Ist die Standbysuche auf Ein eingestellt, werden im Standbymodus verfügbare Sender gesucht. Wenn das Gerät neue oder noch nicht vorhandene Sender findet, wird beim nächsten Einschalten ein Menü eingeblendet, in dem Sie die Änderungen annehmen oder verwerfen können.

Andere Funktionen

Anzeige der TV-Information: Programmnummer, Programmname, Klanganzeige, Zeit, Teletext, Kanaltyp, Auflösungsinformationen sowie aktuelles und nachfolgendes Programm werden am Bildschirm angezeigt, wenn ein neues Programm eingegeben wird oder die Taste **“INFO”** gedrückt wird.

Stummschaltungsfunktion: Drücken Sie die Taste “⊗”, um den Ton abzuschalten. Die Stummschaltungsanzeige wird im oberen Teil des Bildschirms angezeigt. Um die Stummschaltung wieder auszuschalten, gibt es zwei Alternativen: Sie können die Taste “⊗” drücken oder alternativ dazu einfach den Lautstärkepegel höher stellen.

Auswahl Bildmodus: Durch Drücken der Taste **PRESETS** können Sie die Einstellungen für den **Bildmodus** je nach Wunsch vornehmen. Die verfügbaren Optionen sind Dynamisch, Natürlich, Kino und Spiele.

Anzeigen von Untertiteln: Sie können die Untertitel durch Drücken der Taste **SUBTITLE** auf der Fernbedienung aktivieren. Drücken Sie nochmals **SUBTITLE**, um die Untertitel wieder zu deaktivieren.

Screen: Drücken Sie die Screen Taste auf der Fernbedienung, um das Bildschirmformat direkt zu ändern.

Sleep: Durch Drücken der Taste Sleep auf der Fernbedienung, können Sie direkt den Ausschalt-Timer aufrufen.

SWAP: Springen zwischen derzeitigen und vorher ausgewählten Programmen.

Teletext

Das Teletext-System überträgt Informationen wie Nachrichten, Sport und Wetter auf Ihr TV-Gerät. Wenn das Signal schwächer wird, zum Beispiel bei schlechten Witterungsbedingungen, können Textfehler auftreten, oder der Textmodus insgesamt deaktiviert werden.

Die Teletext-Funktionstasten werden unten angeführt:

“” **Teletext / Mix** : Aktiviert bei einmaligem Drücken den Teletext. Drücken Sie nochmals diese Taste, um den Teletext-Bildschirm über dem Programm anzuzeigen (Mix). Durch erneutes Drücken wird der Teletextmodus beendet.

“**RETURN**” **Index**: Dient zur Auswahl der Teletext-Indexseite.

“**INFO**” **Anzeigen**: Zeigt verborgene Informationen an (z. B. Lösungen von Rätseln oder Spielen).

“**OK**” **Halten**: Hält falls gewünscht eine Seite an. Um die Haltefunktion aufzuheben, nochmals diese Taste drücken.



“/” **Unterseiten** : Wählt Unterseiten aus (sofern verfügbar), wenn der Teletext aktiv ist.

P+ / P- und Ziffern (0-9): Zum Auswählen einer Seite drücken.



HINWEIS: Die meisten TV-Sender verwenden die Seitennummer 100 für die Indexseite.

Farbtasten (ROT/GRÜN/GELB/BLAU)

Ihr TV-Gerät unterstützt die Systeme **FASTEXT** und **TOP text**. Wenn diese Systeme verfügbar sind, werden die Seiten in Gruppen oder Themen unterteilt. Ist das **FASTEXT**-System verfügbar, werden die Abschnitte einer Teletextseite farbcodiert und können dann durch Drücken der entsprechenden Farbtaste ausgewählt werden. Drücken Sie eine Farbtaste je nach Wunsch. Farbiger Text zeigt Ihnen an, welche Farbtasten Sie verwenden können, wenn eine Übertragung im **TOP text**-System vorhanden ist. Durch Drücken der Taste “” oder “” wird die nächste bzw. vorhergehende Seite angefordert.

Tipps

Pflege des Bildschirms: Reinigen Sie den Bildschirm mit einem leicht angefeuchteten, weichen Tuch. Verwenden Sie keine aggressiven Reinigungsmittel, da diese Mittel die Bildschirmbeschichtung angreifen können. Stecken Sie zu Ihrer Sicherheit vor der Reinigung den Netzstecker des Geräts aus. Wenn Sie das TV-Gerät bewegen oder transportieren, halten Sie es bitte richtig an der Unterseite.

Zurückbleibendes Bild: Beachten Sie, dass bei der Anzeige von stehenden Bildern Geisterbilder auftreten können. Solche Bildstörungen auf LED-TVs verschwinden meist nach einer Weile wieder. Schalten Sie das Gerät für eine Weile ab.

Um solche Störungen von vornherein zu vermeiden, sollten Sie keine stehenden Bilder lange Zeit anzeigen lassen.

Kein Strom: Wenn das Gerät keinen Strom hat, überprüfen Sie bitte das Netzkabel und dessen Anschluss an der Steckdose.

Schlechte Bildqualität: Haben Sie die richtige Farbnorm ausgewählt? Ist Ihr TV-Gerät oder die Hausantenne zu nahe an nicht geerdeten Audiogeräten oder Neonlichtern, etc. aufgestellt? Berge oder hohe Gebäude können dazu führen, dass Bilder doppelt dargestellt werden oder Geisterbilder entstehen. Manchmal können Sie die Bildqualität verbessern, indem Sie die Antenne anders ausrichten. Kann das Bild bzw. der Text kaum erkannt werden? Überprüfen Sie, ob Sie die richtige Frequenz eingegeben haben. Bitte stellen Sie die Kanäle neu ein. Die Bildqualität kann sich verschlechtern, wenn zwei Zusatzgeräte gleichzeitig an das TV-Gerät angeschlossen werden. Trennen Sie in diesem Fall eines der Zusatzgeräte wieder ab.

Kein Bild: Ist die Antenne richtig angeschlossen? Sind die Stecker fest mit der Antennenbuchse verbunden? Ist das Antennenkabel beschädigt? Wurden geeignete Stecker verwendet, um die Antenne anzuschließen? Wenn Sie nicht sicher sind, fragen Sie Ihren Händler. Kein Bild bedeutet, dass Ihr TV-Gerät kein Signal empfängt. Haben Sie die richtigen Tasten auf der Fernbedienung betätigt? Versuchen Sie es noch einmal. Stellen Sie auch sicher, dass die richtige Eingangsquelle ausgewählt ist.

Ton: Sie hören keinen Ton. Haben Sie den Ton eventuell durch das Betätigen der Taste  unterbrochen? Es funktioniert nur ein Lautsprecher. Ist die Balance auf nur eine Seite eingestellt? Siehe **Menü Ton**.

Fernbedienung: Das Gerät spricht nicht auf die Fernbedienung an. Vielleicht sind die Batterien leer. In diesem Fall können Sie die Tasten direkt am TV-Gerät verwenden.

Eingabequellen: Wenn Sie keine Eingabequelle wählen können, haben Sie wahrscheinlich kein Gerät angeschlossen. Wenn Sie ein Gerät angeschlossen haben, überprüfen Sie die AV-Kabel und deren Anschluss.

Aufnahme nicht verfügbar: Um ein Programm aufzunehmen, sollten Sie zuerst eine USB-Festplatte an das TV-Gerät anschließen, wenn dieses ausgeschaltet ist. Schalten Sie dann das TV-Gerät ein, um die Aufnahmefunktion zu aktivieren. Andernfalls ist die Aufnahmefunktion nicht verfügbar. Wenn die Aufnahme nicht funktioniert, versuchen Sie, das TV-Gerät abzuschalten und das USB-Gerät nochmals anzuschließen, während das TV-Gerät abgeschaltet ist.

USB ist zu langsam: Wird die Meldung "USB ist zu langsam" auf dem Bildschirm angezeigt, wenn Sie eine Aufnahme starten, versuchen Sie, die Aufnahme nochmals zu starten. Wenn Sie dieselbe Fehlermeldung erhalten, kann es sein, dass Ihre USB-Festplatte die Geschwindigkeitsanforderungen nicht erfüllt. Versuchen Sie, eine andere USB-Festplatte anzuschließen.

Anhang A: Typische Anzeigemodi PC-Eingang

Die Anzeige hat eine max. Auflösung von 1920 x 1080. In der folgenden Tabelle werden einige der üblichen Video Display-Modi dargestellt. Unter Umständen unterstützt Ihr TV keine verschiedenen Auflösungen. Die unterstützten Auflösungen werden unten aufgelistet. Wenn Sie Ihren PC mit einer nicht unterstützten Auflösung betreiben, erscheint eine Warnmeldung am Bildschirm.

Index	Auflösung	Frequenz
1	640x400	70 Hz
2	640x480	60 Hz
3	640x480	75 Hz
4	800x600	60 Hz
5	800x600	75 Hz
6	1024x768	60 Hz
7	1024x768	70 Hz
8	1024x768	75 Hz
9	1152x864	75 Hz
10	1280x768	60 Hz
11	1280x1024	60 Hz
12	1360x768	60 Hz

Anhang B: AV- und HDMI- Signalkompatibilität (Eingangssignaltypen)

Quelle	Unterstützte Signale		Verfügbar
EXT (SCART)	PAL 50/60		O
	NTSC 60		O
	RGB 50		O
	RGB 60		O
Seiten-AV	PAL 50/60		O
	NTSC 60		O
YPbPr	480I	60Hz	O
	480P	60Hz	O
	576I	50Hz	O
	576P	50Hz	O
	720P	50Hz	O
	720P	60Hz	O
	1080I	50Hz	O
	1080I	60Hz	O
	1080P	50Hz	O
	1080P	60Hz	O
HDMI1 HDMI2	480I	60Hz	O
	480P	60Hz	O
	576I	50Hz	O
	576P	50Hz	O
	720P	50Hz	O
	720P	60Hz	O
	1080I	50Hz	O
	1080I	60Hz	O
	1080P	50Hz	O
	1080P	60Hz	O
	1080P	24 HZ	O

(X: Nicht möglich, O : Möglich)

In einigen Fällen kann unter Umständen ein Signal nicht richtig auf dem LED-Schirm angezeigt werden. Das Problem kann durch eine Inkompatibilität in den Standards des Quellgeräts verursacht werden (DVD, Settop-Box etc.). Wenn solche Probleme auftreten, wenden Sie sich bitte an Ihren Händler und/oder den Hersteller des Geräts.

Anhang C: Unterstützte DVI-Auflösungen

Wenn Sie Zusatzgeräte über DVI-Adapterkabel (nicht mitgeliefert) an die Anschlüsse Ihres TV-Geräts anschließen, können Sie sich an die folgenden Auflösungsinformationen halten:

	24Hz	25Hz	30Hz	50Hz	60Hz
480i					<input checked="" type="checkbox"/>
480p					<input checked="" type="checkbox"/>
576i				<input checked="" type="checkbox"/>	
576p				<input checked="" type="checkbox"/>	
720p				<input checked="" type="checkbox"/>	<input checked="" type="checkbox"/>
1080i				<input checked="" type="checkbox"/>	<input checked="" type="checkbox"/>
1080p	<input checked="" type="checkbox"/>	<input checked="" type="checkbox"/>	<input checked="" type="checkbox"/>	<input checked="" type="checkbox"/>	<input checked="" type="checkbox"/>

Anhang D: Im USB-Modus unterstützte Dateiformate

Medium	Datei- erweiterung	Format		Hinweise
		Video	Audio	(Max. Auflösung / Bitrate etc.)
Film-	.mpg / .dat / .vob / mkv / rmvb / ts / trp / tp/	MPEG1	MPEG Layer 1/2/3	20Mbit/sec
		MPEG2	MPEG2	
		XviD/ 3ivx	PCM/MP3	XviD-Version bis: 1.1.2
		Mpeg2-TS	EAC3/ AC3	20Mbit/sec
		H264-TS		
		RMVB	IMA/LBR	10Mbit/sec
	.avi	MS ISO	PCM/MP3	SP und ASP unterstützt
		MPEG4	PCM	30fps@VGA
Musik	.mp3	-	MPEG 1/2 Layer 1/ 2/ 3 (MP3)	Sample-Rate: 8K ~ 48KHz, Bit Rate: 128bps~320Kbps
Foto	.jpg	Baseline JPEG		WxH = 15360x8640
		Progressive JPEG		WxH = 1024x768

Anhang E: Softwareaktualisierung

- Ihr TV-Gerät kann neue Software-Upgrades über TV-Übertragungskanäle finden und installieren.
- Bei der Suche über TV-Übertragungskanäle durchsucht das TV-Gerät die in den Einstellungen gespeicherten Kanäle. Vor der Upgradesuche sollten daher alle verfügbaren Kanäle eingestellt und aktualisiert werden.



HINWEIS: Die Softwareaktualisierungen über DVB-T ist nicht in allen Empfangsregionen möglich. Schalten Sie die "Automatische Suche" aus, um zu verhindern, dass sich das TV-Gerät jede Nacht um 3 Uhr einschaltet, um nach Updates zu suchen.

1) Softwareupgrade-Suche über Benutzerschnittstelle

- Sie können eine manuelle Suche nach neuen Softwareupgrades für Ihr TV-Gerät durchführen.
- Navigieren Sie dazu im Hauptmenü. Wählen Sie **Einstellungen** und dann **Weitere Einstellungen**. Wählen Sie im Menü **Weitere Einstellungen** die Option **Softwareupgrade** und drücken Sie die Taste **OK**, um das Menü **Upgradeoptionen** zu wählen.
- Wählen Sie im Menü **Upgradeoptionen** die Option **Suche nach Upgrade** und drücken Sie **OK**.
- Wird ein neues Upgrade gefunden, beginnt das Gerät mit dem Herunterladen. Ein Fortschrittsbalken zeigt die verbleibende Dauer an. Nach Abschluss des Herunterladens wird eine Meldung angezeigt, dass Sie zum Aktivieren der neuen Software das Gerät neu booten müssen. Drücken Sie **OKB**, um den Bootvorgang fortzusetzen.

2) Upgrademodus Suche um 3 Uhr früh

- Wenn die Option **Automatische Suche** im Menü **Upgradeoptionen** aktiviert ist, schaltet sich das Gerät um 3:00 früh ein und sucht auf den Übertragungskanälen nach neuen Softwareupgrades. Wird eine neue Software gefunden und erfolgreich heruntergeladen, arbeitet das TV-Gerät ab dem nächsten Einschaltvorgang mit der neuen Softwareversion.

Hinweis zum Rebootvorgang: Das Rebooten ist der letzte Schritt beim Upgradevorgang, wenn eine neue Software erfolgreich heruntergeladen wurde. Während des Reboots führt das TV-Gerät die letzten Initialisierungen durch. Dabei wird das Panel abgeschaltet und die Front-LED zeigt die Aktivität durch Blinken an. Nach etwa 5 Minuten startet das TV-Gerät neu mit der neu aktivierten Softwareversion.

- Wenn das TV-Gerät nach 10 Minuten noch immer nicht gestartet hat, ziehen Sie den Netzstecker, warten Sie 10 Minuten, und stecken Sie ihn wieder ein. Das TV-Gerät sollte nun mit der neuen Software starten. Funktioniert das Gerät noch immer nicht, wiederholen Sie den Ab-/Ansteckvorgang noch einige Male. Wenn auch dies nichts ändert, wenden Sie sich bitte an den Kundendienst, um das Problem beheben zu lassen.

⚠ VORSICHT: Ziehen Sie auf keinen Fall den Netzstecker, solange beim Rebootvorgang die LED noch blinkt. Dies kann dazu führen, dass das TV-Gerät nicht mehr gestartet werden kann. Dies kann dann nur vom Kundendienst behoben werden.

Informationen über die Entsorgung von Altgeräten und Batterien



Produkt



Akku

[nur für die Europäische Union]

Diese Symbole zeigen an, dass das elektrische oder elektronische Gerät am Ende seiner Nutzungsdauer nicht als normaler Haushaltsmüll entsorgt werden darf. Wenn Sie dieses Produkt oder Batterien entsorgen wollen, beachten Sie bitte die Sammelsysteme und -einrichtungen für die entsprechende Wiederverwertung.



HINWEIS: Das Zeichen Pb unter dem Batteriesymbol bedeutet, dass diese Batterie Blei enthält.

Technische Daten

TV-ÜBERTRAGUNG

PAL/SECAM B/G D/K K' I/I' L/L'

EMPFANGSKANÄLE

VHF (BAND I/III)

UHF (BAND U)

HYPERBAND

ANZAHL DER VOREINGESTELLTEN KANÄLE

1000

KANALANZEIGE

Bildschirmanzeige

RF-ANTENNENEINGANG

75 Ohm (nicht geregelt)

BETRIEBSSPANNUNG

220-240V AC, 50 Hz.

AUDIO

German + Nicam Stereo

AUDIO-AUSGANGSLEISTUNG (W_{RMS}) (10% THD)

2 x 6 W

LEISTUNGS-AUFNAHME (W)

65 W (max.)

< 1 W (Standby)

PANEL

16:9-Display, 26" Bildschirmgröße

VESA

75x75mm / M4

ABMESSUNGEN (mm)

TxLxB (Mit Standfuß): 180 x 647 x 463

Gewicht (Kg): 6,25

TxLxB (Ohne Standfuß): 57,5 x 647 x 412

Gewicht (Kg): 5,85

AUS-/EINGANGS-ANSCHLÜSSE

2 x HDMI

1 x Scart

1 x USB

1 x PC / VGA

1 x Digital Audio out (koaxial)

1 x 3,5 mm Klinke Kopfhörerausgang

1 x CI - Slot

1 x Seiten A/V

Digitaler Empfang (DVB-C)

Übertragungsstandards:

DVB-C, MPEG2, DVB-C, MPEG4

i. DEMODULATION

-Symbolrate: 4.0 Msymbole/s bis 7.2 Msymbole/s

-Modulation: 16-QAM, 32-QAM, 64-QAM, 128-QAM und 256-QAM

ii. VIDEO

- Alle MPEG2 MP@ML-Formate mit Aufwärtskonvertierung und Filterung auf CCIR601-Format.

-Analoge CVBS-Ausgabe.

iii. AUDIO

-Alle MPEG1 Layer 1- und 2-Modi

-Unterstützte Abtastfrequenzen 32, 44,1 und 48 kHz

Digitaler Empfang	MHEG-5 Engine, erfüllt ISO / IEC 13522-5 UK Engine Profile 1	
	Object carousel-Support erfüllt ISO/IEC 135818-6 und UK DTT-Profil.	für UK
	Frequenzbereich : 474-850 MHz für UK-Modelle	
	170-862 MHz für EU-Modelle	
	Übertragungsstandards: DVB-T, MPEG2, MPEG4	
	Demodulation: COFDM mit 2K/8K FFT-Modus.	
	FEC: alle DVB-Modi	
	Video: MP@ML, PAL, 4:3/16:9	
	Audio: MPEG Layer I&II 32/44.148kHz.	

Hinweis zur Konformität

Das Fernsehgerät entspricht den folgenden Normen:

In Bezug auf die Konformität mit den grundlegenden Anforderungen und den relevanten Vorschriften entspricht dieses Gerät der EMC-Richtlinie 2004/108/EC sowie der Richtlinie 2006/95/EC für Niederspannungsgeräte. Anforderungen für umweltgerechte Gestaltung energieverbrauchsrelevanter Produkte (Richtlinie 2009/125/EC nach der Durchführungsverordnung Nr. 642/2009).

EN 55013: 2001 + A1:2003 + A2:2006

EN 55020: 2007

EN 61000-3-2:2006

EN 61000-3-3: 1995 + A1:2001 + A2:2005

EN 60065: 2002 + A1:2006 + A11:2008

EN 55022:2006 (Gerätekategorie A)

EN 55024:1998 + A1:2001 + A2:2003

Importiert durch:

VESTEL GERMANY GmbH

Parkring 6

D-85748 Garching b. München

Deutschland

WARNUNG

Dies ist ein Produkt der Klasse A. Im Hausgebrauch kann dieses Produkt Funkstörungen verursachen. In diesem Fall muss der Benutzer unter Umständen entsprechende Maßnahmen ergreifen.

Definition der Begriffe

Bildverhältnis

Dieser Begriff bezieht sich auf das Verhältnis von Bildhöhe und -breite.

AVL

Automatische Lautstärkebegrenzung.

Helligkeit

Diese Steuerung definiert den allgemeinen Helligkeitsgrad des Gesamtbilds.

Kontrast

Damit wird der Bereich der optischen Dichte und der Ton des Gesamtbilds eingestellt.

Component-Audioeingänge

Wird für den normalen analogen Audioanschluss zwischen Geräten verwendet.

Component-Videoeingänge (Y/Pb/Pr)

Dieses Videosignal setzt sich aus den Farbunterschieden und einem Luminanzsignal zusammen.

HDMI

High Definition Multimedia Interface. Dieser Anschluss liefert ein unkomprimiertes digitales Video- und Audiosignal hoher Qualität. Dabei werden Audio- und Videosignale über einen einzigen Anschluss ausgegeben.

NTSC

Der in den USA verwendete Standard für Zeilen-TV-Signale, der auch in einigen anderen Ländern verwendet wird.

OSD

Bildschirmanzeige (On Screen Display). Informationen wie Kanalnummer und Lautstärke, die auf dem Bildschirm des TV-Geräts angezeigt werden.

PAL

Europäische Norm für Zeilen-TV-Signale.

SECAM

Ein in Frankreich und einigen anderen Ländern verwendetes Videoformat, das dem Format PAL ähnlich ist.

Scart

Audio-/Video-Anschluss mit 21 Pins, wird hauptsächlich bei TV-Geräten in Europa verwendet.

Schärfe

Eine Steuerung, die den Effekt einer größeren Auflösung durch Hell-/Dunkelübergänge erzeugt.

System

Definiert die Übertragungsart des TV-Bilds, da das Übertragungssystem nicht in allen Ländern dasselbe ist.

VGA

VGA ist ein verbreiteter Standard für die Grafikanzeige auf PCs.

Anzeigewinkel

Einige DVDs beinhalten Szenen, die von verschiedenen Anzeigewinkeln gleichzeitig aufgenommen worden sind (dieselbe Szene ist von vorne, von links, von rechts usw. aufgenommen worden). Bei der Wiedergabe solcher Discs können Sie die Taste ANGLE verwenden, um sich die Szene aus verschiedenen Anzeigewinkeln anzusehen.

Kapitelnummer

Diese Nummern sind auf den DVDs aufgezeichnet. Ein Titel ist in mehrere Abschnitte aufgeteilt. Jeder dieser Abschnitte hat seine eigene Nummer. Mit Hilfe dieser Nummern können bestimmte Abschnitte von Videovorführungen schneller aufgefunden werden.

DVD

Dabei handelt es sich um eine Disc, auf der Bild- und Tonaufnahmen von hoher Qualität als optische Digitalsignale gespeichert sind, die von einem Laserstrahl abgetastet werden. Die Technik nutzt das neue Video-Kompressionsverfahren MPEG II und eine hochkomprimierende Aufnahmetechnik. DVDs ermöglichen hochwertige Videoaufnahmen mit hervorragender Bildqualität und langer Spieldauer. Es kann z. B. ein ganzer Spielfilm auf einer einzigen DVD aufgezeichnet werden.

Die DVD besteht aus zwei 0,6 mm dünnen Schichten, die übereinander gelagert sind. Da die Informationsdichte umso höher ist, je dünner die Disc ist, hat eine DVD eine größere Kapazität als eine einfache Disc von 1,2 mm Dicke. In Zukunft besteht die Möglichkeit, durch doppelseitige Aufzeichnung eine noch längere Spieldauer zu erreichen, da zwei dünne Discs miteinander verklebt sind.

Untertitel

Dabei handelt es sich um Text im unteren Bereich des Bildschirms, der übersetzte bzw. transkribierte Dialoge enthält. Die Untertitel sind auf der DVD aufgezeichnet.

Zeitangabe

Die Zeitangabe zeigt die Zeit an, die seit Beginn der Disc- oder Titelwiedergabe abgelaufen ist. Damit können Sie schnell einen bestimmten Abschnitt auffinden. (Nicht alle Discs lassen die Zeitsuchfunktion zu. Ob diese Funktion verfügbar wird oder nicht, hängt von der jeweiligen Disc ab.)

Titelnummer

Diese Nummern sind auf den DVDs aufgezeichnet. Wenn eine Disc mehrere Filme enthält, sind diese als Titel 1, Titel 2 usw. nummeriert.

Tracknummer

Diese Nummern sind den auf Audio-CDs aufgezeichneten Tracks fest zugewiesen. Mit der Nummer können die Tracks schnell aufgerufen werden.

LPCM

LPCM steht für Pulse Code Modulation und ist ein digitales Audiosignal.

MPEG

Kurzform für Moving Picture Experts Group. Dabei handelt es sich um einen internationalen Standard für die Kompression von bewegten Bildern. Auf einigen DVDs sind die digitalen Audiosignale in diesem Format komprimiert und aufgenommen.

Herstellergarantie

CH

Wir freuen uns, dass Sie sich für den Kauf eines Produktes unseres Hauses entschieden haben, und wünschen Ihnen viel Spaß mit diesem hochwertigen Produkt. Unsere strenge Fertigungskontrolle gewährleistet die hohe Qualität unserer Geräte. Für den Fall, dass Sie dennoch eine berechtigte Beanstandung haben, gewähren wir eine Garantie für die Dauer von

2 Jahren

ab Kaufdatum nach den nachfolgenden Bedingungen:

1. Diese Garantie lässt Ihre gesetzlichen Gewährleistungsansprüche als Verbraucher gegenüber dem Verkäufer des Gerätes unberührt. Diese Rechte werden durch die von uns gewährte Herstellergarantie nicht eingeschränkt.
2. Die von uns gewährte Garantie hat nur Gültigkeit für den privaten Gebrauch des Gerätes und beschränkt sich auf das Gebiet der Schweiz
3. Die Garantiedauer beträgt 2 Jahre ab Kaufdatum.
4. Unsere Garantieleistung umfasst während der Garantiedauer nach unserer Wahl die Instandsetzung Ihres Gerätes oder den Austausch gegen ein gleichwertiges Gerät, die bei uns anfallenden Arbeitslöhne, Materialkosten und die Transportkosten des Gerätes innerhalb der Schweiz.
5. Zur Geltendmachung Ihrer Beanstandung setzen Sie sich bitte mit folgender Servicenummer in Verbindung:



Es wird empfohlen die Originalverpackung aufzubewahren, um im Garantiefalle einen sicheren Transport des Gerätes zu gewährleisten. Eine kurze Beschreibung Ihrer Beanstandung wäre sehr hilfreich und unterstützt die schnelle Reparatur und Rücklieferung des Gerätes. Wir empfehlen

6. Sie müssen den Kaufnachweis führen. Hierzu genügt das Original des Kassenzettels, den Sie dem Gerät beifügen. Ohne Kaufnachweis können wir leider keine kostenlosen Garantieleistungen erbringen. Geht uns ein Gerät ohne Kaufnachweis zu, erhalten Sie von uns einen Kostenvoranschlag für die Reparatur. Entscheiden Sie sich gegen eine Reparatur, so liefern wir das Gerät an Sie zurück und berechnen Ihnen eine Pauschale für Transport und Ausarbeitung des Kostenvoranschlags.

Wichtiges Dokument! Bitte mit Kaufnachweis 2 Jahre aufbewahren.

7. Ausgetauschte Teile verbleiben in unserem Servicezentrum und werden nach unserem Ermessen vernichtet.
8. Die Garantie erlischt, wenn das Gerät von Ihnen oder einem nicht von uns autorisierten Dritten geöffnet und/oder Veränderungen an dem Gerät vorgenommen worden sind.

9. Kein Garantieanspruch besteht:
 - bei unsachgemäßer Behandlung
 - bei mechanischer Beschädigung des Gerätes von außen
 - bei Transportschäden
 - bei Verschleiß
 - bei Bedienungsfehlern
 - bei Aufstellung des Gerätes in Feuchträumen oder im Freien
 - bei Schäden, die auf höhere Gewalt, Wasser, Blitzschlag, Überspannung zurückzuführen sind
 - bei übermäßiger Nutzung, insbesondere bei anderer als privater Nutzung
 - bei Missachtung der Bedienungsanleitung.
 - wenn das Gerät keinen technischen Defekt aufweist.
 - bei Pixelfehlern die innerhalb der in der ISO Norm 13406-2 festgelegten (Pixelfehlerklasse II) Toleranzen liegen

10. Die Garantie umfasst keine weitergehende Haftung unsererseits, insbesondere keine Haftung für Schäden, die nicht am Gerät selbst entstanden sind oder die durch den Ausfall des Gerätes bis zur Instandsetzung entstehen (z.B. Wegekosten, Handlingskosten, etc.). Hierdurch wird jedoch unsere gesetzliche Haftung, insbesondere nach dem Produkthaftungsgesetz, nicht eingeschränkt oder ausgeschlossen.
12. Von uns erbrachte Garantieleistungen verlängern die Garantiefrist von 2 Jahren ab Kaufdatum nicht, auch nicht hinsichtlich eventuell ausgetauschter Komponenten.
13. Zur Validisierung Ihres Anspruches und um eine zeitnahe Bearbeitung zu gewährleisten, senden Sie uns bitte immer den gesamten Verpackungsinhalt inklusive aller Zubehörteile zu. (z.B. Fernbedienung, Ständer, Wandhalterungen, A/V-Kabel usw..)

Wir wünschen Ihnen viel Spaß mit Ihrem neuen Gerät!

"This warranty card is only valid in Switzerland."
"Deze garantietaart is enkel beschikbaar in Zwitserland."
"Questa scheda di garanzia è valida solo in Svizzera".
"Cette garantie est valable seulement en Suisse."
"El certificado de garantía sólo es válido en Suiza."
"Dieses Garantiezertifikat ist nur für die Schweiz gültig."
"Bu garanti kartı sadece İsviçre'de geçerlidir."

WAR_Mi_2007_2_DE

Wichtiges Dokument! Bitte mit Kaufnachweis 2 Jahre aufbewahren.

Contents

Features	45	Managing Stations: Favourites	61
Introduction	45	Button Functions	61
Preparation	45	Managing Stations: Sorting Channel List	61
Safety Precautions	46	On-Screen Information	61
Package Contents	48	Media Playback Using Media Browser	61
Environmental Information	48	Viewing Videos via USB	62
Repair Information	48	Viewing Photos via USB	62
Remote Control Buttons	49	Slideshow Options	62
LED TV and Operating Buttons	50	Playing Music via USB	63
Viewing the Back side Connections	50	Recordings Library	63
Viewing the Connections - Side Connectors	51	Media Browser Settings	63
Power Connection	52	Timeshift Recording	64
Aerial Connection	52	Instant Recording	64
Using USB Inputs	52	Watching Recorded Programmes	64
Connecting the LED TV to a PC	53	Changing Image Size: Picture Formats	65
Using Side AV Connectors	53	Configuring Picture Settings	66
Connecting to a DVD Player via HDMI	53	Operating Picture Settings Menu Items	66
Connecting to a DVD Player via Component		Picture Settings Menu Items	66
Sockets (YPbPr) or Scart Cable	54	PC Picture Settings	66
Remote Control Handset	54	Configuring Sound Settings	67
Inserting Batteries	54	Operating Sound Settings Menu Items	67
Switching On/Off	54	Sound Settings Menu Items	67
To Switch the TV On	54	Configuring Your TV's Settings	68
To Switch the TV Off	54	Operating Settings Menu Items	68
Input Selection	55	Settings Menu Items	68
Basic Operations	55	Using a Conditional Access Module	68
Operation with the Buttons on the TV	55	Viewing Conditional Access Menu (*)	68
Volume Setting	55	Configuring Language Preferences	69
Programme Selection	55	Language Settings	69
Viewing Main Menu	55	Parental Control	69
AV Mode	55	Parental Settings Menu Operation	70
Operation with the Remote Control	55	Timers	70
Volume Setting	55	Setting Sleep Timer	70
Programme Selection (Previous or Next		Setting Programme Timers	70
Programme)	55	Adding a Timer	70
Programme Selection (Direct Access)	55	Editing a Timer	70
Viewing Electronic Programme Guide (EPG)	55	Deleting a Timer	71
Recording via EPG Screen	56	Recording Configuration	71
Programme Options	56	Configuring Date/Time Settings	71
First Time Installation	57	Configuring Source Settings	72
Installation	58	Configuring Other Settings	72
Auto Channel Scan (Retune) Menu Operation	58	Operation	72
Manual Tuning	58	Other Features	73
Digital Aerial Manual Search	58	Teletext	73
Digital Cable Manual Search	59	Tips	73
Analogue Manual Search	59	Appendix A: PC Input Typical Display Modes	75
Analogue Fine Tune	59	Appendix B: AV and HDMI Signal Compatibility	
Network Channel Scan	59	(Input Signal Types)	75
Clear Service List (*)	59	Appendix C: Supported DVI Resolutions	76
Managing Stations: Channel List	60	Appendix D: Supported File Formats for USB	
Operating the Channel List	60	Mode	76
Moving a Channel	60	Appendix E: Software Upgrade	77
Deleting a Channel	60	Specifications	78
Renaming a Channel	60	Digital Reception (DVB-C)	78
Locking a Channel	60		

Features

- Remote controlled colour LED TV.
- Fully integrated Terrestrial digital-cable TV (DVB-T C- MPEG2) (DVB-T-C MPEG4).
- HDMI connectors for digital video and audio. This connection is also designed to accept high definition signals.
- USB input.
- Programme recording
- Programme timeshifting
- 1000 programmes (analogue+digital).
- OSD menu system.
- Integrated tuner DVB-T-C HD, MPEG 2 / MPEG 4 compatible.
- Scart socket for external devices (such as video, video games, audio set, etc.).
- Stereo sound system. (German+Nicam)
- Teletext, fastext, TOP text.
- Headphone connection.
- Automatic programming system.
- Forward or backward manual tuning.
- Sleep timer / Child lock.
- Automatic sound mute when no transmission.
- NTSC playback.
- AVL (Automatic Volume Limiting).
- Auto power down.
- PLL (Frequency Search).
- PC input.
- Plug&Play for Windows 98, ME, 2000, XP, Vista, Windows 7.
- Game Mode

Introduction

Please read the corresponding instructions of this handbook prior to the first usage of the device, even when the usage of electronic devices is familiar to you. Notice especially the chapter SAFETY PRECAUTIONS. Carefully keep the handbook as future reference. When selling the device or giving it away, absolutely give these direction for use.

Thank you for choosing this product. This manual will guide you for the proper operation of your TV. Before operating the TV, please read this manual thoroughly. Please do keep this manual in a safe place for future references. 

This device is intended to receive and display TV programs. The different connection options make an additional expansion of the reception and display sources possible (receiver, DVD player, DVD recorder,

VCR, PC etc.). This device is only suitable for the operation in dry interiors. This appliance is intended solely for private domestic use and may not be used for industrial and commercial purposes. We exclude liability in principle, if the device is not used as intended, or unauthorized modifications have been made. To operate your LED TV in extreme ambient conditions may cause the damage of the device.

Preparation

For ventilation, leave a free space of at least 10 cm all around the set. To prevent any fault and unsafe situations, please do not place any objects on top of the set. Use this device in moderate climates.

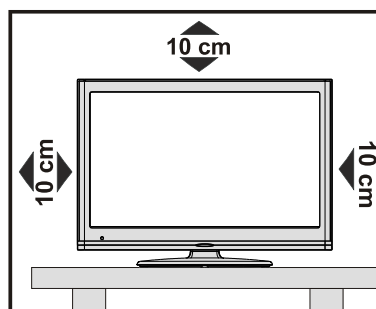

Safety Precautions

Read the following recommended safety precautions carefully for your safety.

Power Source

The TV set should be operated only from a 220-240 V AC, 50 Hz outlet. Ensure that you select the correct voltage setting for your convenience.

Power Cord

Do not place the set, a piece of furniture, etc. on the power cord (mains lead) or pinch the cord. Handle the power cord by the plug. Do not unplug the appliance by pulling from the power cord and never touch the power cord with wet hands as this could cause a short circuit or electric shock. Never make a knot in the cord or tie it with other cords. The power cords should be placed in such a way that they are not likely to be stepped on. A damaged power cord can cause fire or give you an electric shock. When it is damaged and needs to be replaced, it should be done by qualified personnel.

Moisture and Water

Do not use this device in a humid and damp place (avoid the bathroom, the sink in the kitchen, and near the washing machine). Do not expose this device to rain or water, as this may be dangerous and do not place objects filled with liquids, such as flower vases, on top. Avoid from dripping or splashing.

If any solid object or liquid falls into the cabinet, unplug the TV and have it checked by qualified personnel before operating it any further.

Cleaning

Before cleaning, unplug the TV set from the wall outlet. Do not use liquid or aerosol cleaners. Use soft and dry cloth.

Ventilation

The slots and openings on the TV set are intended for ventilation and to ensure reliable operation. To prevent overheating, these openings must not be blocked or covered in anyway.

Heat and Flames

The set should not be placed near to open flames and sources of intense heat such as an electric heater. Ensure that no open flame sources, such as lighted candles, are placed on top of the TV. Batteries should not be exposed to excessive heat such as sunshine, fire or the like.

Lightning

In case of storm and lightning or when going on holiday, disconnect the power cord from the wall outlet.

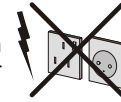

Replacement Parts

When replacement parts are required, make sure that the service technician has used replacement parts, which are specified by the manufacturer or have the same specifications as the original one. Unauthorized substitutions may result in fire, electrical shock or other hazards.

Servicing

Please refer all servicing to qualified personnel. Do not remove the cover yourself as this may result in an electric shock.



Waste Disposal

- Instructions for waste disposal:

Packaging and packaging aids are recyclable and should principally be recycled. Packaging materials, such as foil bag, must be kept away from children. Batteries, including those which are heavy metal-free, should not be disposed of with household waste. Please dispose of used battery in an environment friendly manner. Find out about the legal regulations which apply in your area.

- Don't try to recharge batteries. Danger of explosion. Replace batteries only with the same or equivalent type.

This symbol on the product or on its packaging means that your electrical and electronic device should be disposed at the end of its service life separately from your household wastes. There are separate collection systems for recycling in EU. For more information, please contact the local authority or the dealer where you purchased the product.



Disconnecting the Device

The mains plug is used to disconnect TV set from the mains and therefore it must remain readily operable.

Headphone Volume

Excessive sound pressure from earphones and headphones can cause hearing loss.



Installation

To prevent injury, this device must be securely attached to the wall in accordance with the installation instructions when mounted to the wall (if the option is available).

LED Screen

The LED panel is a very high technology product with about a million thin film transistors, giving you fine picture details. Occasionally, a few non-active pixels may appear on the screen as a fixed blue, green or red point. Please note that this does not affect the performance of your product.

Warning! Do not leave your TV in standby or operating mode when you leave your house.

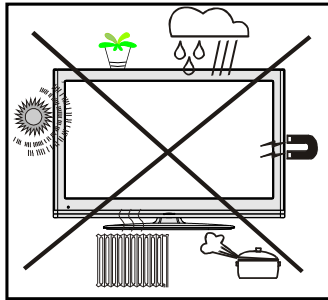

The Standby Off/On button doesn't separate this device completely from mains. Moreover the device consumes power in the standby operation. In order to separate the device completely from mains, the mains plug has to be pulled from the mains socket. Because of that the device should be set up in a way, that an unobstructed access to mains socket is guaranteed, so that in case of emergency the mains plug can be pulled immediately. To exclude the danger of fire, the power cord should principally be separated from the mains socket prior to a longer period of non-usage, i.e. during vacations.

Electrical device not in the hands of children

Never let children use electrical device unsupervised. Children can't always recognize properly the possible dangers. Batteries / accumulators can be life threatening when swallowed. Store batteries unreachable for small children. In case of swallowing a battery medical aid has to be sought immediately. Also keep the packaging foils away from children. There is danger of suffocation.

Safety Instructions for the Operation of the Appliance

If fixed images are displayed for a period of more than 2 hours continuously, it may result in the outline of the images that were displayed too long to stay visible on the screen, i.e. permanent 'afterimages' remain on the screen.

The same applies, if for a period of more than 2 hours an unchanged background

- Logos, video games, computer pictures, Teletext
- a non screen filling format (e.g. a 4:3-format), is displayed.

Note:

This appliance is not built for the long-term rendering or replay of fixed images, including Logos, video games, computer pictures, Teletext and non screen filling formats.

Through rendering or replay of fixed images, Logos, video games, computer pictures, Teletext and non screen filling formats, the created permanent 'afterimages' cannot be undone. They do not represent an operating error and are not covered by the manufacturer's warranty.

Connection to a Television Distribution System (Cable TV etc.) from Tuner

Device connected to the protective earthing of the building installation through the mains connection or through other apparatus with a connection to protective earthing-and to a television distribution system using coaxial cable, may in some circumstances create a fire hazard.

Connection to a cable distribution system has therefore to be provided through a device providing electrical isolation below a certain frequency range (galvanic isolator, see EN 60728-11).

Note: The HDMI connection between PC and TV may cause radio interference in which case it is recommended to use VGA(DSUB-15) connection.

Package Contents

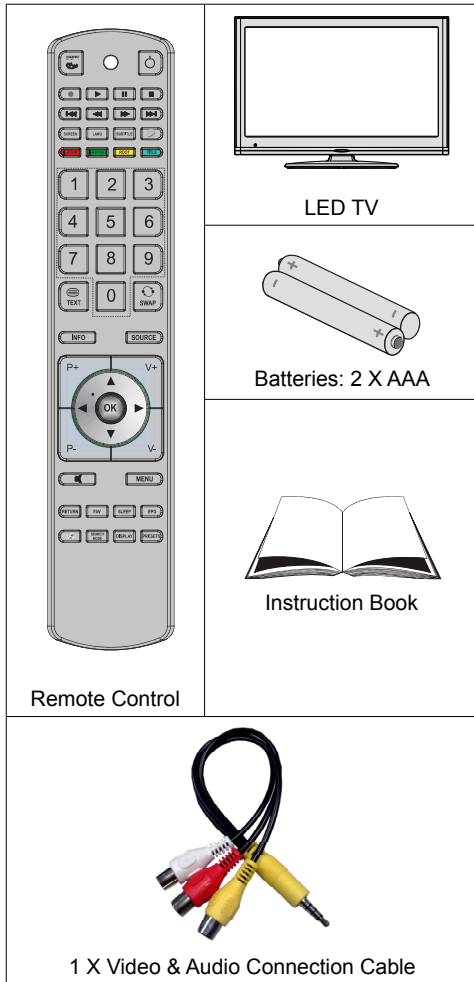

Note: You should check the accessories after purchasing. Make sure that each accessory is included.

Environmental Information

- This television is designed to consume less energy to save environment.

You not only help to save the environment but also you can save money by reducing electricity bills thanks to the energy efficiency feature of this TV. To reduce energy consumption, you should take the following steps:

- You can use Power Save Mode setting, located in the Other Settings menu. If you set Power Save Mode as On, the TV will switch to energy-saving mode and luminance level of TV set will be decreased to optimum level. Note that some picture settings will be unavailable to be changed when the TV is in Power Save Mode.



- When the TV is not in use, please switch off or disconnect the TV from the mains plug. This will also reduce energy consumption.
- Disconnect power when going away for longer time.
- Note that annually, using the TV set in Power Save Mode has more power efficiency than disconnecting the TV from the mains plug instead of keeping stand-by mode. Therefore it is highly recommended to activate Power Save Mode setting to reduce your annual power consumption. And also it is recommended to disconnect the TV from the mains plug to save energy more when you do not use.
- Please helps us to save environment by following these steps.

Repair Information

Please refer all servicing to qualified personnel. Only qualified personnel must repair the TV. Please contact your local dealer, where you have purchased this TV for further information.

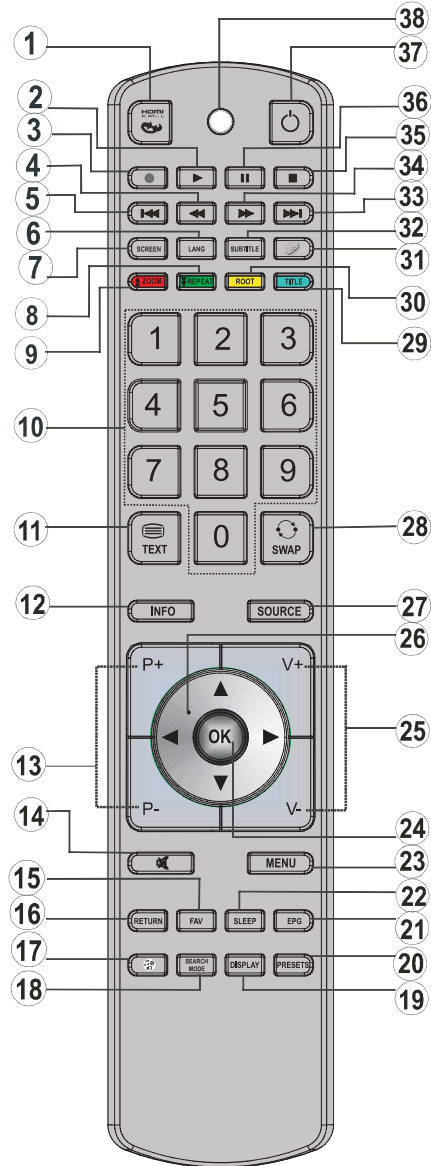

Remote Control Buttons

1. No function
2. Play (in Media Browser mode)
3. Programme recording
4. Rapid reverse (in Media Browser mode)
5. No function
6. Mono/Stereo - Dual I-II / Current Language (*) / Play preview (in Media Browser mode)
7. Image size / Zooms Photos (in Media Browser video mode)
8. Green button / List Schedule(in EPG) / Tag/ Untag All (in favourite list)
9. Red button
10. Numeric buttons
11. Teletext / Mix
12. Info / Reveal (in TXT mode)
13. Programme Down - Page up / Programme Up - Page down
14. Mute
15. Favourite mode selection
16. Exit (in DTV mode) / Return / Index page (in TXT mode)
17. Media Browser
18. No function
19. Recordings Library
20. Picture mode selection / Changes picture mode (in Media Browser video mode)
21. Electronic Programme Guide
22. Sleep timer
23. Menu on/off
24. OK / Select / Hold (in TXT mode) / Channel List
25. Volume up / down
26. Navigation buttons
27. AV / Source
28. Previous programme / Now (in EPG mode)
29. Blue button
30. Yellow button / Timeline Schedule (in EPG)t
31. No function
32. Subtitle on-off / TXT subtitle (analogue TV mode) / Subtitle (in Media Browser mode).
33. No function
34. Rapid advance (in Media Browser mode)
35. Stop (in Media Browser mode)
36. Pause / Timeshift recording
37. Standby

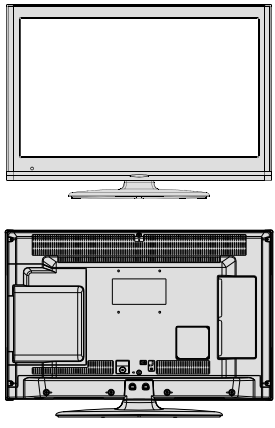
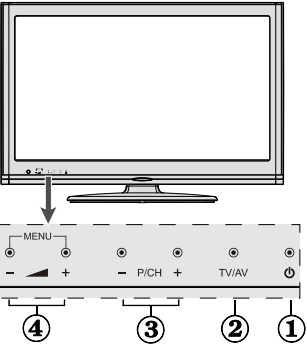

38. Operation LED light

LED TV and Operating Buttons

FRONT and REAR VIEW	Control buttons VIEW	Control Buttons
		<ol style="list-style-type: none"> 1. Standby button 2. TV/AV button 3. Programme Up/Down buttons 4. Volume Up/Down buttons <p>Note: Press “ / “+” buttons at the same time to view main menu.</p>

Viewing the Back side Connections

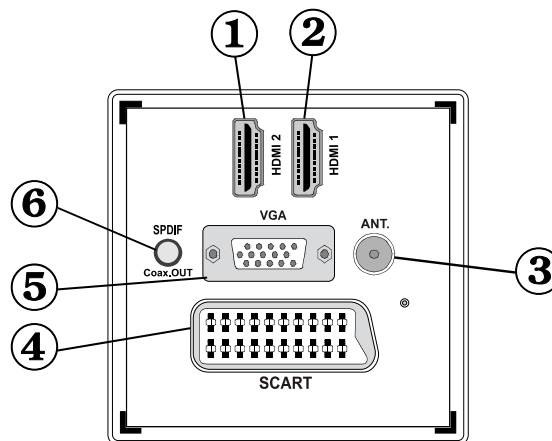

1. HDMI 2: HDMI Input

2. HDMI 1: HDMI Input

HDMI Inputs are for connecting a device that has an **HDMI** socket. Your LED TV is capable of displaying High Definition pictures from devices such as a High Definition Satellite Receiver or DVD Player. These devices must be connected via the HDMI sockets or Component Socket. These sockets can accept either 720p or 1080p signals. No sound connection is needed for an HDMI to HDMI connection.

3. RF Input connects to an aerial antenna system or a cable.

Note that if you use a decoder or a media recorder, you should connect the aerial cable through the device to the television with an appropriate antenna cable, as shown in the illustration in the following pages.

4. SCART input or output for external devices. Connect the SCART cable between SCART socket on TV and SCART socket on your external device (such as a decoder, a VCR or a DVD player).

Note: If an external device is connected via the SCART socket, the TV will automatically switch to AV mode.

Note: S-VHS signal is supported via the scart socket.

5. **PC Input** is for connecting a personal computer to the TV set.
Connect the PC cable between the **PC INPUT** on the TV and the PC output on your PC.
Note: You can use YPbPr to VGA cable(not supplied) to enable YPbPr signal via PC input.
WARNING: You cannot use PC and YPbPr at the same time.
6. **SPDIF Coaxial Out** outputs digital audio signals of the currently watched source.
Use an **SPDIF coaxial cable** to transfer audio signals to a device that has SPDIF input.

Viewing the Connections - Side Connectors

1. CI Slot is used for inserting a CI card. A CI card allows you to view all the channels that you subscribe to. For more information, see "Conditional Access" section.
2. USB Inputs.
Note that programme recording feature is available via these USB inputs. You can connect external hard disk drives to this input.
3. **Side audio-video connection** input is used for connecting video and audio signals of external devices. To make a video connection, you must use the supplied AV connection cable for enabling connection. First, plug singular jack of the cable to the TV's Side AV socket. Afterwards, insert your video cable's (not supplied) connector into the YELLOW input (located on the plural side) of the supplied AV connection cable. Colours of the connected jacks should match.

To enable audio connection, you must use RED and WHITE inputs of the side AV connection cable. Afterwards, insert your device's audio cable's connectors into the RED and WHITE jack of the **supplied** side AV connection cable. Colours of the connected jacks should match.

Note: You should use audio inputs of side AV connection cable (RED & WHITE) to enable sound connection when connecting a device to your TV by using PC or COMPONENT VIDEO input.

4. Headphone jack is used for connecting an external headphone to the system.
Connect to the HEADPHONE jack to listen to the TV from headphones (optional).

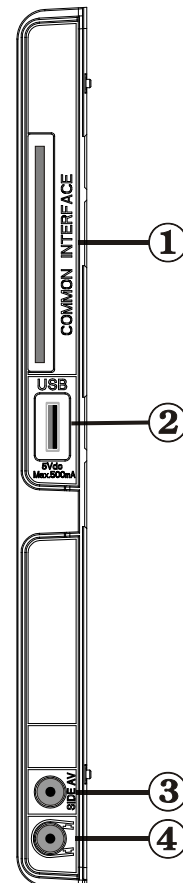

Power Connection

IMPORTANT: The TV set is designed to operate on 220-240V AC, 50 Hz.

- After unpacking, allow the TV set to reach the ambient room temperature before you connect the set to the mains. Plug the power cable to the mains socket outlet.

Aerial Connection

- Connect the aerial ,cable TV plug to the AERIAL INPUT socket located at the rear of the TV.

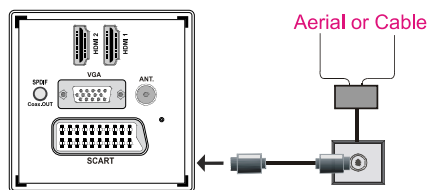

Using USB Inputs

USB Connection

- You can connect a USB hard disk drive or USB memory stick to your TV by using the USB inputs of the TV. This feature allows you to play files stored in a USB drive or record programmes.
- 2.5" and 3.5" inch (hdd with external power supply) external hard disk drives are supported.
- To record a programme, you should first connect a USB disk to your TV while the TV is switched off. You should then switch on the TV to enable recording feature. Otherwise, recording feature will not be available.

IMPORTANT !

- You may back up your files before making any connections to the TV set in order to avoid any possible data loss. Note that manufacturer will not be responsible for any file damage or dataloss.
- It is possible that certain types of USB devices (e.g. MP3 Players) or USB hard disk drives/memory sticks may not be compatible with this TV.

IMPORTANT: The TV supports only FAT32 disk formatting. NTFS format is not supported. If you connect a USB disk with NTFS format, the TV will ask you to format the content. See the section, "Format Disk" in the following pages for more information on disk formatting.

Note that ALL the data stored on the USB disk will be lost and then the disk format will be converted to FAT32 in such a case.

USB Disk Connection

- Plug your USB device to the USB input of the TV.

Note: Plug or unplug your USB disk while the TV is switched off.

Note: If you are going to connect a USB hard disk drive to the TV set, USB connection cable used between the disk drive and the TV should have a USB logo and should be as short as possible.

Note: While formatting a USB hard disk that has 1TB (Tera Byte) or more file capacity, you can experience problems with the formatting process. In such a case, you should format the disk with your personal computer and the formatted disk type should be FAT32.

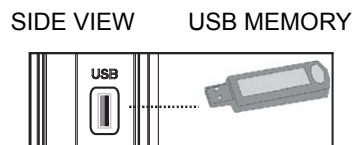

CAUTION !

- Quickly plugging and unplugging USB devices, is a very hazardous operation. Especially, do not repeatedly quickly plug and unplug the drive. This may cause physical damage to the USB player and especially the USB device itself.
- Do not pull out USB module while playing or recording a file.

Programme Recording

To record a programme, you should first connect a USB disk to your TV while the TV is switched off. You should then switch on the TV to enable recording feature.

IMPORTANT: When using a new USB hard disk drive, it is recommended that you first format the disk using your TV's "Format Disk" option.

- For using recording function, you should connect a USB disk or an external hard disk drive to the TV and connected USB disk should have at least 1 GB capacity and should have 2.0 speed compatibility. If the connected USB device does not support 2.0 speed, an error message will be displayed.
- Recorded programmes are saved into the connected USB disk in .TS format (MPEG-2 transport stream). If desirable, you can back up / copy these saved recordings into a personal computer.

Note: It is possible that recorded broadcasts in .TS format may not be supported by your media playback software. In such a case, you should install an appropriate media playback software to your computer.

- An hour of the recordings stored occupies approximately 2 GB of space.
- For more information on recording programmes, see sections "Instant Recording", "Timeshifting",

“Electronic Programme Guide”, “Recordings Library” or “Recording Timers” in the following parts.

- Recorded programmes are split into 1GB (approximately an hour) partitions. Names of the stored recordings’ last three digits indicates this: Such as 4801-000.ts , 4801-001.ts.
- Recorded programmes are stored in the following directory of the connected USB disk: \DVR\RECS. All recordings are indicated with a number (such as 4801-000.ts). A text (txt) file is created for each recording. This text file includes information such as broadcaster, programme, and recording time.
- If the writing speed of the connected USB disk is not sufficient, recording may fail and timeshifting feature may not be available.
- Recordings of HD programmes can occupy bigger size on the USB disk depending on the broadcast’s resolution. For this reason it is recommended to use USB hard disk drives for recording HD programmes.
- Do not plug out the USB/HDD during the recording. This may harm the connected USB/HDD.
- Multipartition HDDs are supported until two partitions.
- Some stream packets may not be recorded because of signal problems, so sometimes video may freezes during playback.
- Record, Play, Pause, Display (for PlayListDialog) keys could not be used when teletext is ON. If a recording starts from timer when teletext is ON, teletext is automatically turned off. Also teletext usage is disabled when there is ongoing recording or playback.

Connecting the LED TV to a PC

For displaying your computer’s screen image on your LED TV, you can connect your computer to the TV set. Power off both computer and display before making any connections. Use 15-pin D-sub display cable to connect a PC to the LED TV. When the connection is made, switch to PC source. See “Input selection” section. Set the resolution that suits your viewing requirements. Resolution information can be found in the appendix parts

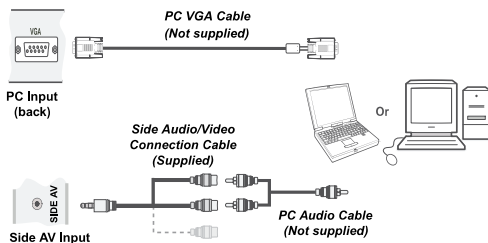

Using Side AV Connectors

You can connect a range of optional equipment to your LED TV using side connectors of the TV.

- For connecting a camcorder or camera, you should use AV socket (side). To do this, you must use the supplied video/audio connection cable. First, plug single jack of the cable to the TV’s AV IN socket (side). Afterwards, insert your camera cable’s (not supplied) connectors into the plural part of the video/audio connection cable. Colours of the connected jacks should match. See illustration below.
- Afterwards, you should switch to Side AV source. See the section **Input selection** in the following sections for more information.

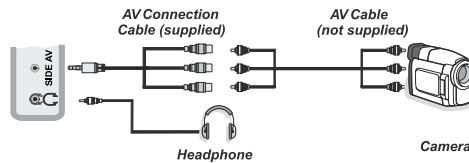

- To listen the TV sound from headphones, you should connect headphones to your TV by using the HEADPHONE jack as illustrated above.

Connecting to a DVD Player via HDMI

Please refer to your DVD player’s instruction book for additional information. Power off both the TV and the device before making any connections.

Note: Not all cables shown in the illustration are supplied.

- If your DVD player has an HDMI socket, you can connect via HDMI for better video and audio quality.

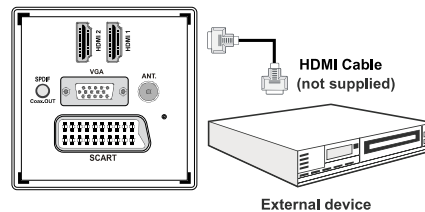

- When you connect to DVD player as illustrated above, switch to the connected HDMI source. See, **Input Selection** section for more information on changing sources.

Connecting to a DVD Player via Component Sockets (YPbPr) or Scart Cable

- Some DVD players are connected through COMPONENT SOCKETS (YPbPr). YPbPr can be used only when you connect a device that has a YPbPr output through the PC input with YPbPr to PC cable (YPbPr cable is not supplied).
- When the connection is made, switch to YPbPr source. See, "Input selection" section.
- To enable audio connection, use the **VGA/Component Audio cable**. First, plug single jack of the cable to the TV. Afterwards, insert your DVD player's audio cable's connectors into the plural part of the **VGA/Component audio connection cable** (see illustration below). Colours of the connected jacks should match (RED & WHITE).

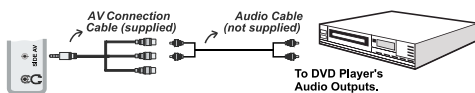

- When the connection is made, switch to **YPbPr** source. See, **Input selection** section.
- You may also connect through the **SCART** input.

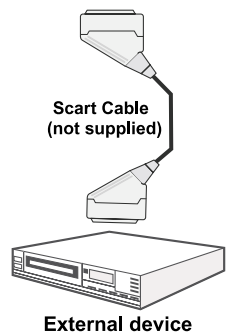
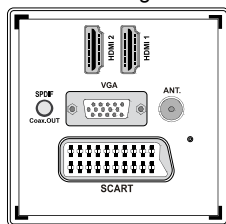

- **Note:** These three methods of connection perform the same function but in different levels of quality. It is not necessary to connect by all three methods.

Remote Control Handset

Inserting Batteries

- Remove the battery cover located on the back of the handset by gently pulling backwards from the indicated part.
- Insert two **AAA/R3** or equivalent type batteries inside. Observe the correct polarity (+/-) when inserting batteries and replace the battery cover.



Note: Remove the battery from remote control handset when it is not to be used for a long period. Otherwise it can be damaged due to any leakage of batteries. Remote range is approximately 7m/23ft.

Switching On/Off

To Switch the TV On

- Connect the power cord to the 220-240V AC, 50 Hz. Then the standby LED lights up. (The led will blink during the standby On/Off)
- To switch on the TV from standby mode either:
 - Press the "⏻" button, **P+** / **P-** or a numeric button on the remote control.
 - Press the "⏻" button, - or + button on the TV. The TV will then switch on.

Note: If you switch on your TV via PROGRAMME UP/DOWN buttons on the remote control or on the TV set, the programme that you were watching last will be reselected.

By either method the TV will switch on.

To Switch the TV Off

- Press the "⏻" button on the remote control or press the "⏻" switch on the TV, so the TV will switch to standby mode.
- **To power down the TV completely, unplug the power cord from the mains socket.**

Note: When the TV is switched to standby mode, standby LED can blink to indicate that features such as Standby Search, Over Air Download or Timer is active.

Input Selection

Once you have connected external systems to your TV, you can switch to different input sources. Press "**SOURCE**" button on your remote control consecutively for directly changing sources.

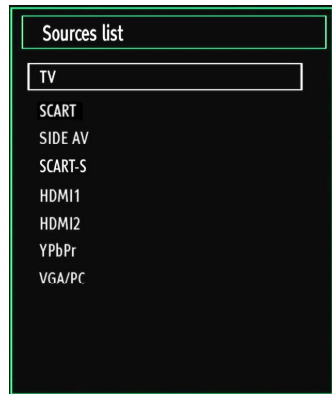

Note: YPbPr mode can be used only when you connect a device that has a YPbPr output through the PC input with YPbPr to PC cable (not supplied).

Basic Operations

You can operate your TV using both the remote control and onset buttons.

Operation with the Buttons on the TV

Volume Setting

- Press "**-**" / "**▲**" button to decrease volume or "**▲**" / "**+**" button to increase volume, so a volume level scale (slider) will be displayed on the screen.

Programme Selection

- Press "**P/CH +**" button to select the next programme or "**P/CH -**" button to select the previous programme.

Viewing Main Menu

- Press "**-**" / "**▲**" / "**+**" buttons at the same time to view main menu. In the Main menu select sub-menu using "**P/CH -**" or "**P/CH +**" buttons and enter the sub-menu using "**-**" / "**▲**" or "**▲**" / "**+**" buttons. To learn the usage of the menus, refer to the menu system sections.

AV Mode

- Hold the "**P/IV/AV**" button, **source OSD will be displayed in a few second.**

Operation with the Remote Control

- The remote control of your TV is designed to control all the functions of the model you selected. The functions will be described in accordance with the menu system of your TV.

Volume Setting

- Press "**V+**" button to increase the volume. Press "**V-**" button to decrease the volume. A volume level scale (slider) will be displayed on the screen.

Programme Selection (Previous or Next Programme)

- Press "**P-**" button to select the previous programme.
- Press "**P+**" button to select the next programme.

Programme Selection (Direct Access)

- Press numeric buttons on the remote control to select programmes between 0 and 9. The TV will switch to the selected programme. To select programmes between, press the numeric buttons consecutively. When the pressing time is due for the second numeric button, only the first digit programme will be displayed. Press directly the programme number to reselect single digit programmes.

Viewing Electronic Programme Guide (EPG)

You can view the electronic programme guide (EPG) to view information about available programmes. To view the EPG menu please press EPG button on the remote control.

- Press "**▼**" / "**▲**" buttons to navigate through channels.
- Press "**◀**" / "**▶**" buttons to navigate through the programme list.
- EPG menu displays available information on all channels.
- Please note that event information is updated automatically. If there are no event information data available for channels, EPG will be displayed with blanks.



OK (Options): views/records or sets timer for future programmes.

INFO (Event Details): Displays the programmes in detail.

Green button: Programme schedule will be listed

Yellow button: Display EPG data in accordance with timeline schedule

Blue button (Filter): Views filtering options.

RECORD (RECORD): the TV will start to record the selected programme. You can press again to stop the recording.

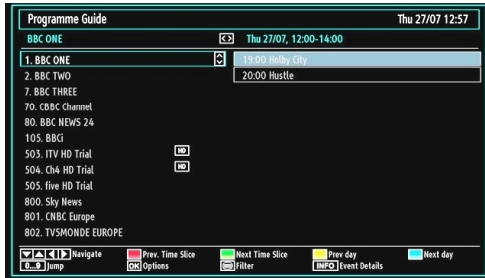

Red button (Prev Time Slice): Displays the programmes of previous time slice.

Green button (Next Time Slice): Displays the programmes of the next time slice.

Yellow button (Prev Day): Displays the programmes of previous day.

Blue button (Next day): Displays the programmes of the next day.

Numeric buttons (Jump): Jumps to the preferred channel directly via numeric buttons.

OK (Options): views/records or sets timer for future programs.

Text button (Filter): Views filtering options.

INFO (Details): Displays the programmes in detail.

RECORD (RECORD): the TV will start to record the selected programme. You can press again to stop the recording.



Red button (Prev Day): Displays the programmes of previous day.

Green button (Next day): Displays the programmes of the next day.

Yellow button (Zoom): Expands programme information.

Blue button (Filter): Views filtering options.

INFO (Details): Displays the programmes in detail.

Numeric buttons (Jump): Jumps to the preferred channel directly via numeric buttons.

OK (Options): views/records or sets timer for future programs.

Text (Search): Displays “**Guide Search**” menu.

SUBTITLE: Press **SUBTITLE** button to view Select Genre menu. Using this feature, you can search the programme guide database in accordance with the genre. Info available in the programme guide will be searched and results matching your criteria will be listed.

Now (Now) : Shows the current programme.

Recording via EPG Screen

IMPORTANT: To record a programme, you should first connect a USB disk to your TV while the TV is switched off. You should then switch on the TV to enable recording feature. Otherwise, recording feature will not be available.

RECORD (RECORD): the TV will start to record the selected programme. You can press again to stop the recording.

Note: Switching to a different broadcast or source is not available during the recording.

◀ / ▶ : Page left / Page right.

Programme Options

In EPG menu, press the OK button to enter the “Event Options” menu.



Select Channel

In EPG menu, using this option, you can switch to the selected channel.

Record / Delete Record Timer

IMPORTANT: To record a programme, you should first connect a USB disk to your TV while the TV is switched off. You should then switch on the TV to enable recording feature. Otherwise, recording feature will not be available.

- After you have selected a programme in EPG menu, press the **OK** button and **Options** screen will be displayed. Select “**Record**” option and press the **OK** button. After this operation, a recording becomes set to the selected programme.

- To cancel an already set recording, highlight that programme and press the **OK** button and select the option "**Delete Rec. Timer**". The recording will be cancelled.

Note: You cannot switch to any other channel or source while there is an active recording on the current channel.

Set Timer / Delete Timer

After you have selected a programme in EPG menu, press the **OK** button and **Options** screen will be displayed. Select "**Set Timer on Event**" option and press **OK** button. You can set a timer for future programmes.

To cancel an already set reminder, highlight that programme and press the **OK** button. Then select "**Delete Timer**" option. The timer will be cancelled.

Note: It is not possible to record or set timer for two or more individual events at the same time interval.

First Time Installation

IMPORTANT: Ensure that the aerial or cable is connected before switching on the TV for the first time installation.

- When the TV is operated for the first time, installation wizard will guide you through the process. First, language selection screen will be displayed:



- Use "**▼**" or "**▲**" buttons to select your language and press **OK** button to set selected language and continue.
- After selecting the language, "**Welcome!**" screen will be displayed, requiring you to set **Country**, **Teletext Language** and **Scan Encrypted** options.



- By pressing "**◀**" or "**▶**" button, select the **country** you want to set and press "**▼**" button to highlight **Teletext Language** option. Use "**◀**" or "**▶**" button to select desired Teletext Language.

- Press "**▼**" button after setting Teletext Language option. **Scan Encrypted** will be then highlighted. You can set **Scan Encrypted** as **Yes** if you want to scan coded stations. Afterwards select the desired Teletext Language.

- Press **OK** button on the remote control to continue and the following message will be displayed on the screen:

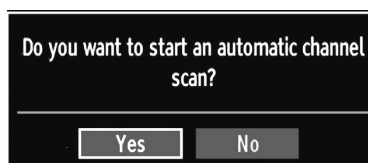

To select the "Yes" or "No" option, highlight the item by using "**◀**" or "**▶**" buttons and press **OK** button.

Afterwards, the following OSD will be displayed on the screen:



If you select **CABLE** option, the following screen will be displayed:



You can select frequency ranges from this screen. For highlighting lines you see, use "**▼**" or "**▲**" button. You can enter the frequency range manually by using the numeric buttons on the remote control. Set Start and Stop Frequency as desired by using numeric buttons on the remote control. After this operation, you can set Search Step as 8000 KHz or 1000 KHz. If you select 1000 KHz, the Tv will perform search process in a detailed way. Searching duration will thus increase accordingly. When finished, press **OK** button to start automatic search.

If you select AERIAL option from the Search Type screen, the television will search for digital terrestrial TV broadcasts.

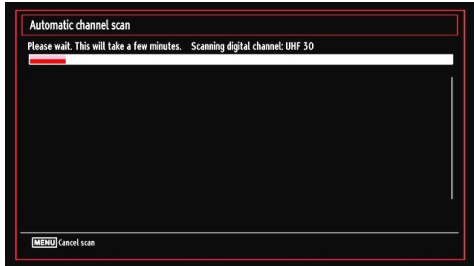

- Note: You can press “MENU” button to cancel. After all the available stations are stored, Channel List will be displayed on the screen. If you like the sort channels, according to the LCN, please select “Yes” and then press “OK”.

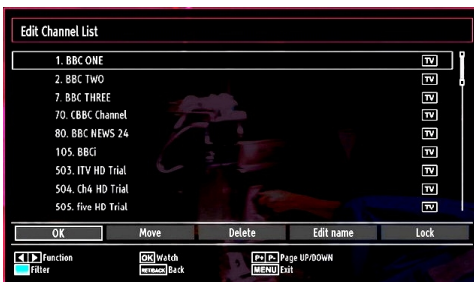

- Press **OK** button to quit channel list and watch TV.

Installation

Press **MENU** button on the remote control and select **Installation** by using “◀” or “▶” button. Press **OK** button and the following menu screen will be displayed.



Select **Automatic Channel Scan (Retune)** by using “▼”/“▲” button and press **OK** button. **Automatic Channel Scan (Retune)** options will be displayed. You can select options by using “▼”/“▲” and **OK** buttons.

Auto Channel Scan (Retune) Menu Operation

Digital Aerial: Searches and stores aerial DVB stations.

Digital Cable: Searches and stores cable DVB stations.

Analogue: Searches and stores analogue stations.

Digital Aerial & Analogue: Searches and stores both analogue and aerial DVB stations.

Digital Cable & Analogue: Searches and stores both analogue and cable DVB stations.

- Whenever you select an automatic search type and press **OK** button, a confirmation screen will appear on the screen. To start installation process, select **Yes**, to cancel select **No** by using “◀” or “▶” and **OK** button.
- After auto channel scan type is set and selected and confirmed, installation process will start and progress bar will move along. Press “MENU” button to cancel process. In such a case, located channels are not stored.

Manual Tuning

HINT: This feature can be used for direct broadcast entry.

- Select **Manual Channel Scan** from the Installation menu by using “▼”/“▲” and **OK** buttons. Manual Scan options screen will be displayed.
- Select the desired **Search Type** using “◀” or “▶” button. Manual search options will change accordingly. Use “▼”/“▲” button to highlight an item and then press “◀” or “▶” button to set an option. You can press “MENU” button to cancel.

Digital Aerial Manual Search

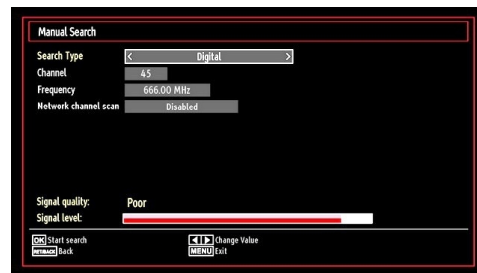

In manual channel scan, the number of the multiplex or frequency are entered manually and only that multiplex or frequency are searched for the channels. After selecting search type as **Digital**, you can enter the multiplex or frequency number using the numeric buttons and press **OK** button to search.

Digital Cable Manual Search

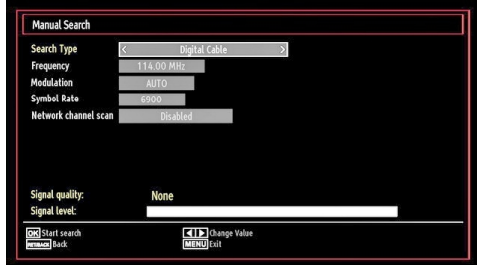

In cable manual scan, you can enter frequency, modulation, symbol rate and network channel scan options. After selecting search type as Digital Cable, you can set the desired options and press OK button to search.

Analogue Manual Search

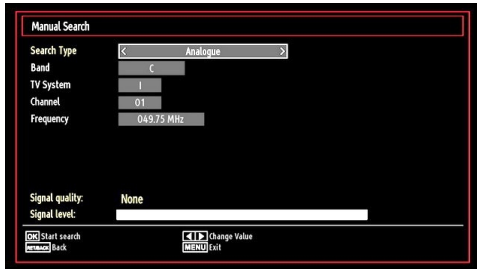

After selecting search type as analogue, you can use “▼”/“▲” button to highlight an item and then press “◀” or “▶” button to set an option.

Enter the channel number or frequency using the numeric buttons. You can then press **OK** button to search. When the channel is located, any new channels that are not on the list will be stored.

Analogue Fine Tune

- Select **Analogue Fine Tune** from the Installation menu by using “▼” or “▲” and **OK** buttons. Analogue fine tune screen will be displayed. Analogue Fine Tune feature will not be available if there are no analog channels, digital channels and external sources stored.
- Press **OK** button to proceed. Use “◀” or “▶” button to set Fine Tune. When finished, press **OK** button again.

Network Channel Scan

Select Network Channel Scan from the installation menu by using “◀” or “▶” and **OK** buttons. Network Channel Scan selection screen will be displayed. Select Digital Aerial or Digital Cable and press **OK** button to continue. The following message will

be asked. Select Yes to continue or select No to cancel.



If you start Digital Aerial scan process, automatic scanning will start. You can press **MENU** button to cancel.

If you start Digital Cable scan process, the following screen will be displayed.



You can select frequency ranges from this screen. For highlighting lines you see, use “▼” or “▲” button. You can enter the frequency range manually by using the numeric buttons on the remote control. Set Start and Stop Frequency as desired by using numeric buttons on the remote control. After this operation, you can set Search Step as 8000 KHz or 1000 KHz. If you select 1000 KHz, the Tv will perform search process in a detailed way. Searching duration will thus increase accordingly. When finished, press **OK** button to start automatic search. Automatic searching screen will be displayed during the process.

Note: If you select an extended gap between Start and Stop frequency rate, automatic search duration will take a longer time.

Clear Service List (*)

(*) *This setting is visible only when the Country option is set to Denmark, Sweden, Norway or Finland.*

Use this setting to clear channels stored. Press “▼” or “▲” button to select Clear Service List and then press **OK**. The following OSD will be displayed on the screen:

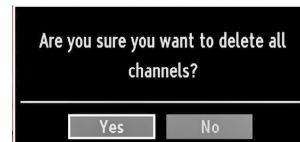

Select **YES** and press **OK** to continue or select **NO** and press **OK** button to cancel.

Managing Stations: Channel List

The TV sorts all stored stations in the Channel List. You can edit this channel list, set favourites or set active stations to be listed by using the Channel List options.

- Press “**MENU**” button to view main menu. Select Channel List item by using “◀” or “▶” button. Press **OK** to view menu contents.

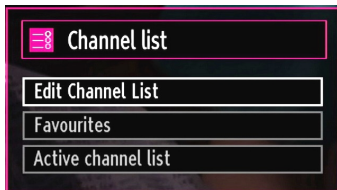

Select **Edit Channel List** to manage all stored channels. Use “◀” or “▶” and **OK** buttons to select Edit Channel List.

Operating the Channel List

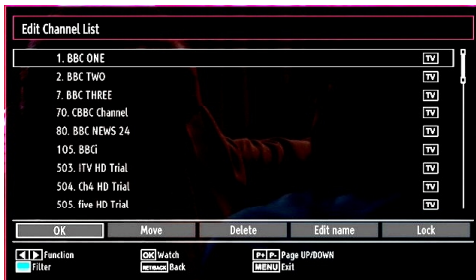

- Press “▼” or “▲” button to select the channel that will be processed. Press “◀” or “▶” button to select a function on Channel List menu.
- Use **P+/P-** buttons to move page up or down.
- Press **BLUE** button to view filtering options.
- Press “**MENU**” button to exit.

Moving a Channel

- First select the desired channel. Select Move option in the channel list and press **OK** button.
- Edit Number screen will be displayed. Enter the desired channel number by using the numeric buttons on the remote control. If there is a previously stored channel on that number, a warning screen will be displayed. Select Yes if you want to move the channel and press **OK**.
- Press **OK** button to process. Selected channel is now moved.

Deleting a Channel

You can press **GREEN** button to tag/untag all channels; **YELLOW** button to tag/untag channel.

- Select the channel that you want to delete and select **Delete** option. Press **OK** button to continue.
- A warning screen will appear. Select **YES** to delete, select **No** to cancel. Press **OK** button to continue.

Renaming a Channel

- Select the channel that you want to rename and select **Edit Name** option. Press **OK** button to continue.
- Pressing “◀” or “▶” button moves to the previous/next character. Pressing “▼” or “▲” button toggles the current character, i.e., ‘b’ character becomes ‘a’ by “▼” and ‘c’ by “▲”. Pressing the numeric buttons ‘0...9’ replaces the highlighted character with the characters printed above the button one by one as the button is pressed.
- When finished, press **OK** button to save. Press “**MENU**” to cancel.

Locking a Channel

You can press **GREEN** button to tag/untag all channels; **YELLOW** button to tag/untag a single channel.

- Select the channel that you want to lock and select **Lock** option. Press **OK** button to continue.
- You will be asked to enter parental control PIN. Default PIN is set as **0000**. Enter the PIN number.



- Press **OK** button when the desired channel is highlighted to lock/unlock the channel. Lock symbol will be displayed next to the selected channel.

Managing Stations: Favourites

You can create a list of favourite programmes.

- Press **"MENU"** button to view main menu. Select Channel List item by using **"◀"** or **"▶"** button. Press **OK** to view menu contents.
- Select **Favourites** to manage favourite list. Use **"▼"** / **"▲"** and **OK** buttons to select **Favourites**.
- You can set various channels as favourites so that only the favourite channels are navigated.



- Select a channel by using **"▼"** or **"▲"** button. Press **OK** button to add selected channel to favourites list. Press **OK** button again to remove.

Button Functions

- **OK:** Add/remove a station.
- **YELLOW:** Tag/untag a channel.
- **GREEN:** Tag/untag all channels.
- **BLUE:** Displays filtering options.

Managing Stations: Sorting Channel List

You can select broadcasts to be listed in the channel list. To display specific types of broadcast, you should use Active channel list setting.

Select Active channel list from the Channel list menu by using **"◀"** or **"▶"** button. Press **OK** button to continue.



You can select a broadcast type option from the list by using **"▼"** / **"▲"** and **OK** buttons.

On-Screen Information

You can press **"INFO"** button to display on-screen information. Details of the station and current programme will be displayed on the information banner.

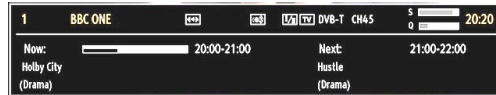

The information banner gives information on the channel selected and the programmes on it. The name of the channel is displayed, along with its channel list number. *Hint: Not all channels broadcast the programme data. If the name and time of the programme are not available, then information banner will be displayed with blanks.*

If the selected channel is locked, you must enter the correct four-digit numeric code to view the channel (default code is **0000**). **"Enter PIN"** will be displayed on the screen in such a case:

Media Playback Using Media Browser

If the USB stick is not recognized after power off/on or First Time Installation, first, plug the USB device out and power off/on the TV set. Plug the USB device in again.

To display Media Browser window, press either **"MENU"** button on the remote control and then select Media Browser by pressing **"◀"** or **"▶"** button. Press **OK** button to continue. Media Browser menu options will be displayed.

Also, when you plug USB devices, media browser screen will be displayed automatically:

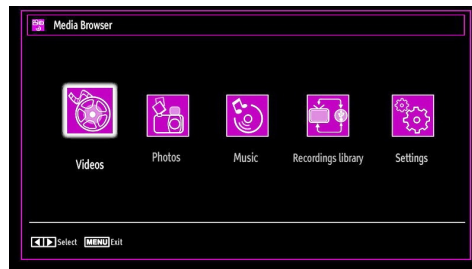

You can play music, picture and video files from the connected USB memory stick. Use **"◀"** or **"▶"** button to select Videos, Photos, Music or Settings.

Viewing Videos via USB

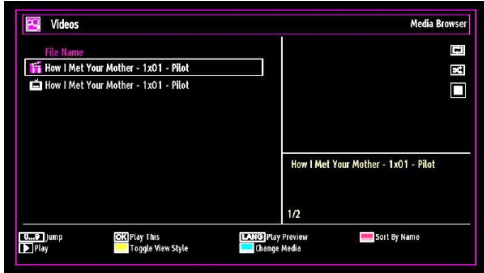

When you select Videos from the main options, available video files will be filtered and listed on this screen. You can use “▼” or “▲” button to select a video file and press **OK** button to play a video. If you select a subtitle file and press **OK** button, you can select or deselect that subtitle file. The following menu will be displayed while playing a video file:

Jump (Numeric buttons): The TV will jump to the file starting with the letter you input via the numeric buttons on your remote control.

Play This (OK button) : Plays the selected file.

Play (▶ button) : Plays all media files starting with the selected one.

Lang (Play Preview): Displays selected file in a small preview screen.

RED button: Sorts files by name.

YELLOW button: Toggles viewing style.

BLUE button: Changes media type.



Play (▶ button): Starts the video playback.

Stop (■ button): Stops the video playback.

Pause (|| button): Pause the video playback.

Rewind (◀◀ button): Goes backward.

Forward (▶▶ button): Goes forward.

Subtitle/Audio (LANG. button): Sets subtitle/Audio.

Jump (GREEN button): Jumps to time. Use numeric buttons to type the desired time and press GREEN button again to proceed.

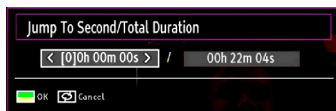

Yellow: Opens subtitle time correction menu

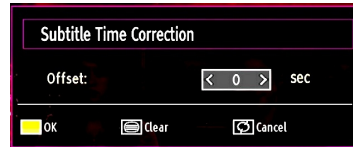

Press **RETURN** button to switch back to previous menu.

Viewing Photos via USB

When you select Photos from the main options, available image files will be filtered and listed on this screen.



Jump (Numeric buttons): Jump to selected file using the numeric buttons.

OK: Views the selected picture in full screen.

Slideshow (▶ button): Starts the slideshow using all images.

GREEN button: Views images in thumbnails.

RED button: Sorts files by date.

YELLOW button: Toggles viewing style.

BLUE button: Changes media type.

Slideshow Options

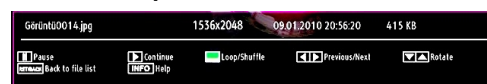

Pause (|| button): Pauses the slideshow.

Continue (▶ button): Continues the slideshow.

Loop/Shuffle (GREEN button): Press once to disable Loop. Press again to disable both Loop and Shuffle. Press once more to enable only Shuffle. Press again to enable all. You can follow the disabled functions with the change of the icons.

Previous/Next (Left/Right buttons): Jumps to previous or next file on slideshow.

Rotate (Up/Down buttons): Rotates the image using up/down buttons.

RETURN: Back to file list.

INFO: Displays help screen.

Playing Music via USB

When you select Music from the main options, available audio files will be filtered and listed on this screen.



Play (▶ button): Plays all media files starting with the selected one.

Stop (■ button): Stops playback.

Pause (|| button): Pauses the selected playback.

RED: Sorts files by Title, Artist or Album.

Loop/Shuffle (GREEN button): Press once to disable Loop. Press again to disable both Loop and Shuffle. Press once more to enable only Shuffle. Press again to enable all. You can follow the disabled functions with the change of the icons.

0..9 (Numeric buttons): The TV will jump to the file starting with the letter you input via the numeric buttons on your remote control.

Play This (OK button): Plays the selected file.

Previous/Next (Left/Right buttons): Jumps to previous or next file to play.

YELLOW: Toggles viewing style.

BLUE: Changes media type.

Recordings Library

IMPORTANT: To view recordings library, you should first connect a USB disk to your TV while the TV is switched off. You should then switch on the TV to enable recording feature. Otherwise, recording feature will not be available.

To view the list of recordings, select "Recordings Library" and press the OK button. Recordings Library will then be displayed with available recordings.



All the recordings are kept in a list in the recordings library.

RED button (Delete): Erases the selected recording.

GREEN button (Edit): Makes changes on the selected recording.

BLUE button (Sort): Changes the order of the recordings. You can select from a wide range of sorting options.

OK button: Activates play options menu:

- *Play from start:* Plays the recording from the beginning.

- *Resume:* Recommences the recordings.

- *Play from offset:* Specifies a playing point.

Note: Viewing main menu and menu items will not be available during the playback.

▶ (Resume): Recommences the recordings.

INFO (Details): Displays the short extended programmes in detail.

Media Browser Settings

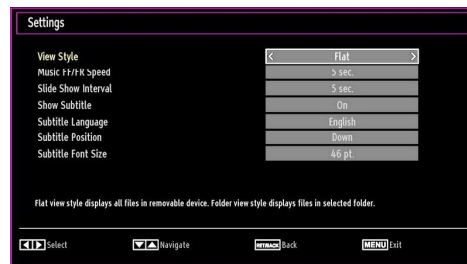

You can set your Media Browser preferences by using the Settings dialog. Press "▼" or "▲" button to highlight an item and use "◀" or "▶" button to set.

View Style: Sets default browsing mode.

Music FF/R Speed: Sets forwarding/advancing speed.

Slide Show Interval: Sets slide show interval time.

Show Subtitle: Sets subtitle enabling preference.

Subtitle Position: Sets subtitle position as up or down.

Subtitle Font Size: Sets subtitle font size (max. 54pt).

Timeshift Recording

IMPORTANT: To record a programme, you should first connect a USB disk to your TV while the TV is switched off. You should then switch on the TV to enable recording feature. Otherwise, recording feature will not be available.

- Press **PAUSE** button while watching a broadcast for switching to timeshifting mode.
- In timeshifting mode, the programme is paused and simultaneously recorded to the connected USB disk (*). Press **PLAY** button again to watch the paused programme from the stopped moment.
- This playback is performed in x1 playback speed. You will see the timeshift gap between the real and the timeshifted programme in the info bar.
- Use **PREVIOUS/NEXT** buttons to move forward or backward on timeshift playback. When the timeshift is reached, timeshifting mode will be quitted and you will switch back to watching normal broadcast.
- Press **STOP** button to quit timeshifting mode.

(* Simultaneous timeshifting recording's duration depends on your connected USB disk's file size and defined Max. Timeshift in the Recordings Configuration menu. See the section, "Recordings" for more information on setting Max. Timeshift.

Note: Switching to a different broadcast or source; and viewing main menu are not available during the timeshifting.

Instant Recording

IMPORTANT: To record a programme, you should first connect a USB disk to your TV while the TV is switched off. You should then switch on the TV to enable recording feature. Otherwise, recording feature will not be available.

- Press **RECORD** button to start recording an event instantly while watching a programme. The following OSD appears on the screen:

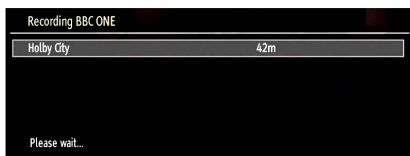

- Record OSD will then be displayed for a short time and the current event will be recorded.
- You can press **RECORD** button on the remote control again to record the next event on the EPG. In this case, OSD will display the programmed events for recording.

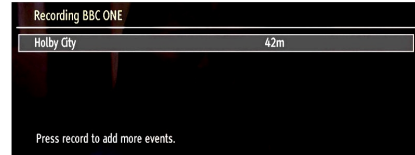

Press **STOP** button to cancel instant recording. The following OSD will be displayed:

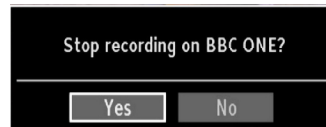

Select Yes by using **LEFT** or **RIGHT** / **OK** buttons to cancel instant recording.

Note: Switching to a different broadcast or source; and viewing Media Browser are not available during the recording.

Watching Recorded Programmes

In the main menu, use **LEFT** or **RIGHT** buttons to select Media Browser. Highlight Recordings Library item by using **LEFT** or **RIGHT** button and press **OK** button to enter. Recordings Library will then be displayed.

IMPORTANT: To view recordings library, you should first connect a USB disk to your TV while the TV is switched off. You should then switch on the TV to enable recording feature. Otherwise, recording feature will not be available.



Select a recorded item from the list (if previously recorded) by using **DOWN** / **UP** button. Press **OK** button to view **Play Options**. Select an option by using **DOWN** / **UP** or **OK** buttons.

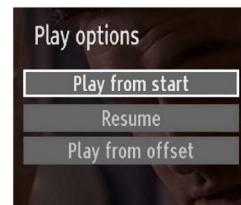

Available playback options:

- Play from start: Plays the recording from the beginning.
- Resume: Recommences the recordings.
- Play from offset: Specifies a playing point.

Note: Viewing main menu and menu items will not be available during the playback.

Press ■ (STOP) button to stop a playback and return to return to Recordings Library.

Slow Forward

If you press ⏸ (PAUSE) button while watching recorded programmes, slow forward feature will be available. You can use ⏩ button to slow forward. Pressing ⏩ button consecutively will change slow forwarding speed.

Changing Image Size: Picture Formats

- You can change the aspect ratio (image size) of the TV for viewing the picture in different zoom modes.
- Press “**SCREEN**” button repeatedly to change the image size. Available zoom modes are listed below.

Auto

When AUTO is selected, the aspect ratio of the screen is adjusted by the information provided by the selected source(if available).

The format being displayed in AUTO mode is completely independent of WSS information which could be included in the broadcast signal or the signal from an external device.

Note: Auto mode only will be available in HDMI, YPbPr and DTV sources.

16:9

This uniformly stretches the left and right sides of a normal picture (4:3 aspect ratio) to fill the wide TV screen.

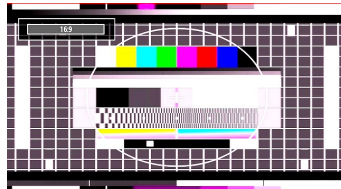

- For 16:9 aspect ratio pictures that have been squeezed into a normal picture (4:3 aspect ratio), use the **16:9** mode to restore the picture to its original shape.

Subtitle

This zooms up the wide picture (16:9 aspect ratio) with subtitles to the full screen.

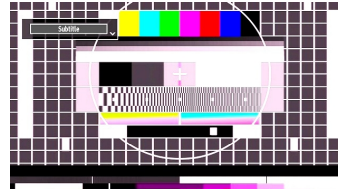

Note: You can shift to screen up or down by pressing “▼” / “▲” buttons while picture zoom is selected as panoromic, 14:9 Zoom, Cinema or Subtitle.

14:9

This zooms up the wide picture (14:9 aspect ratio) to the upper and lower limits of the screen.

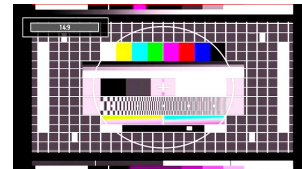

14:9 Zoom

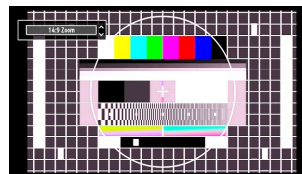

This option zooms to the 14:9 picture.

4:3

Use to view a normal picture (4:3 aspect ratio) as this is its original size.

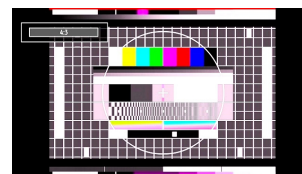

Panoramic

This stretches the left and right sides of a normal picture (4:3 aspect ratio) to fill the screen, without making the picture appear unnatural.

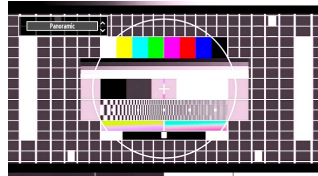

The top and bottom of the picture are slightly cut off.

Cinema

This zooms up the wide picture (16:9 aspect ratio) to the full screen.

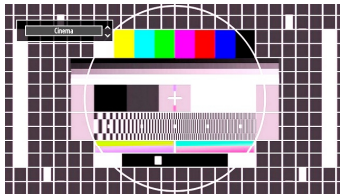

Configuring Picture Settings

You can use different picture settings in detail.

Press “MENU” button and select the Picture icon by using “◀” or “▶” button. Press OK button to view Picture Settings menu.

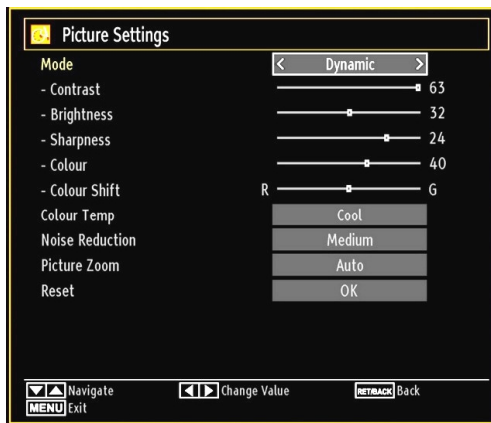

Operating Picture Settings Menu Items

- Press “▼” or “▲” button to highlight a menu item.
- Use “◀” or “▶” button to set an item.
- Press “MENU” button to exit.

Picture Settings Menu Items

Mode: For your viewing requirements, you can set the related mode option. Picture mode can be set to one of these options: **Cinema, Game, Dynamic** and **Natural**.

Contrast: Sets the lightness and darkness values of the screen.

Brightness: Sets the brightness value for the screen.

Sharpness: Sets the sharpness value for the objects displayed on the screen.

Colour: Sets the colour value, adjusting the colors.

Colour Shift: Adjust the desired colour tone.

Colour Temp: Sets the desired colour tone.

Setting **Cool** option gives white colours a slight blue stress.

For normal colours, select **Normal** option.

Setting **Warm** option gives white colours a slight red stress.

Noise Reduction: If the broadcast signal is weak and the picture is noisy, use **Noise Reduction** setting to reduce the noise amount. Noise Reduction can be set to one of these options: **Low, Medium, High** or **Off**.

Game Mode: When Game Mode is set to On, specific game mode settings, which are optimized for better video quality, will be loaded.

Note: When Game Mode is on, some items in the Picture Settings menu will be unavailable to be set.

Picture Zoom: Sets the picture size to Auto, 16:9, Subtitle, 14:9, 14:9 Zoom, 4:3, Panoramic or Cinema.

Reset: Resets the picture settings to factory default settings.

While in VGA (PC) mode, some items in Picture menu will be unavailable. Instead, VGA mode settings will be added to the Picture Settings while in PC mode.

PC Picture Settings

For adjusting PC picture items, do the following:

Press “◀” or “▶” button to select Picture icon. Picture menu appears on the screen.

Contrast, Brightness, Colour, Colour Temp and Picture Zoom settings in this menu are identical to settings defined in TV picture menu under “Main Menu System”.

Sound, Settings and Source settings are identical to the settings explained in main menu system.

PC Position: Select this to display PC position menu items.

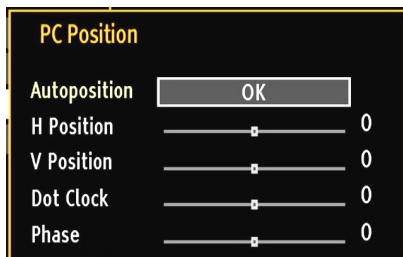

Autoposition: Automatically optimizes the display. Press **OK** to optimize.

H Position: This item shifts the image horizontally to right hand side or left hand side of the screen.

V Position: This item shifts the image vertically towards the top or bottom of the screen.

Dot Clock: Dot Clock adjustments correct the interference that appear as vertical banding in dot intensive presentations like spreadsheets or paragraphs or text in smaller fonts.

Phase: Depending on the resolution and scan frequency that you input to the TV set, you may see a hazy or noisy picture on the screen. In such a case you can use this item to get a clear picture by trial and error method.

Configuring Sound Settings

Sound settings can be configured according to your personal preferences.

Press **"MENU"** button and select the Sound icon by using **"◀"** or **"▶"** button. Press **OK** button to view Sound Settings menu.

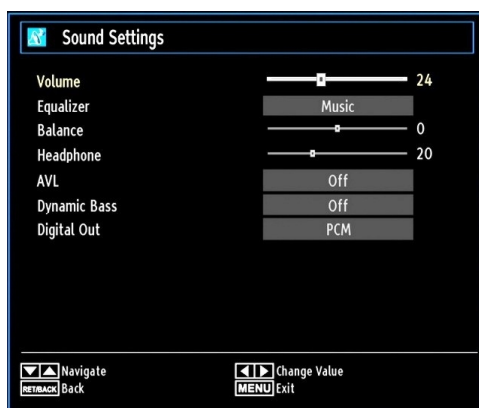

Operating Sound Settings Menu Items

- Press **"▼"** or **"▲"** button to highlight a menu item.
- Use **"◀"** or **"▶"** button to set an item.
- Press **"MENU"** button to exit.

Sound Settings Menu Items

Volume: Adjusts volume level.

Equalizer: Press **OK** button to view equalizer sub-menu.

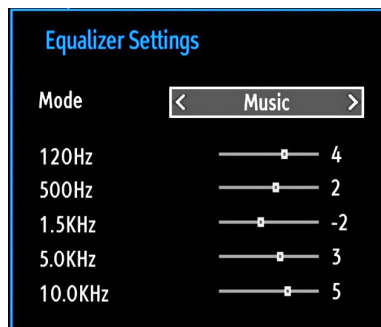

In equalizer menu, the preset can be changed to **Music, Movie, Speech, Flat, Classic** and **User**. Press the **"MENU"** button to return to the previous menu.

Note: Equalizer menu settings can be changed manually only when the **Equalizer Mode** is in **User**.

Balance: This setting is used for emphasizing left or right speaker balance.

Headphone: Sets headphone volume.

AVL: Automatic Volume Limiting (AVL) function sets the sound to obtain fixed output level between programmes (For instance, volume level of advertisements tend to be louder than programmes).

Dynamic Bass: Dynamic Bass is used to increase bass effect of the TV set.

Digital Out: Sets digital out audio type.

Configuring Your TV's Settings

Detailed settings can be configured to suit your personal preferences.

Press "MENU" button and select Settings icon by using "◀" or "▶" button. Press OK button to view Settings menu.

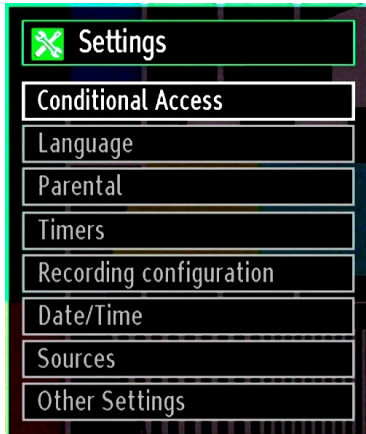

Operating Settings Menu Items

- Press "▼" or "▲" button to highlight a menu item.
- Press OK button to select an item.
- Press "MENU" button to exit.

Settings Menu Items

Conditional Access: Controls conditional access modules when available.

Language: Configures language settings.

Parental: Configures parental settings.

Timers: Sets timers for selected programmes.

Date/Time: Sets date and time.

Sources: Enables or disables selected source options.

Other Settings: Displays other setting options of the TV set.

Using a Conditional Access Module

IMPORTANT: Insert or remove the CI module only when the TV is SWITCHED OFF.

- In order to watch certain digital channels, a conditional access module (CAM) can be necessary. This module must be inserted in the CI slot of your TV.
- Obtain the Conditional Access Module (CAM) and the viewing card by subscribing to a pay channel company, then insert those to the TV using the following procedure.
- Insert the CAM and then the viewing card to the slot that is located in the terminal cover at the rear side of the TV.
- The CAM should be correctly inserted, it is impossible to insert fully if reversed. The CAM or the TV terminal may be damaged if the CAM is forcefully inserted.

Connect the TV to the mains supply, switch on and then wait for few moments until the card is activated.

- When no module is inserted, "No Common Interface module detected" message appears on the screen.
- Refer to the module instruction manual for details of the settings.

Viewing Conditional Access Menu (*)

(*) These menu settings may change depending on the service provider.

Press "MENU" button and select the icon by using "◀" or "▶" button. Press OK button to view Settings menu. Use "▼" or "▲" button to highlight **Conditional Access** and press OK to view menu items.

Configuring Language Preferences

You can operate the TV's language settings using this menu.

Press **"MENU"** button and select the Settings icon by using **"◀"** or **"▶"** button. Press **OK** button to view Settings menu. Use **"▼"** or **"▲"** button to highlight **Language** and press **OK** to continue:

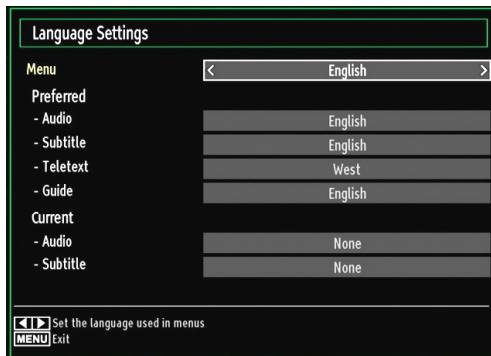

Use **"▼"** or **"▲"** button to set an item. Settings are stored automatically.

Menu: displays the system language.

Preferred

These settings will be used if available. Otherwise the current settings will be used.

- **Audio:** Sets the preferred audio language.
- **Subtitle:** Sets the subtitle language. Selected language will be seen in subtitles.
- **Teletext:** Sets teletext language.
- **Guide:** Sets the preferred Guide language.

Current (*)

(*) These settings can be changed if only the broadcaster supports. Otherwise, settings will not be available to be changed.

- **Audio:** Changes the audio language for the current channel.
- **Subtitle:** Sets the subtitle language for the current channel.

Note: If the Country option is set to Denmark, Sweden, Norway or Finland, the Language Settings menu will function as described below:

Language Settings

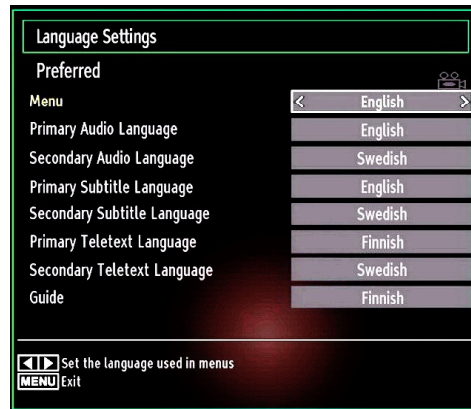

In the configuration menu, highlight the Language Settings item by pressing **"▼"** or **"▲"** buttons. Press **"OK"** and Language Settings submenu will be displayed on the screen:

Use **"▼"** or **"▲"** buttons to highlight the menu item that will be adjusted and then press **"◀"** or **"▶"** button to set.

Notes:

- System Language determines the on-screen menu language.
- Audio Language is used for selecting the soundtrack of channels.
- Primary settings are the first priority when multiple choices are available on a broadcast. Secondary settings are the alternatives when the first options are not available.

Parental Control

To prohibit viewing of certain programmes, channels and menus can be locked by using the parental control system.

This function enables or disables the menu protection system and allows the PIN code to be changed.

Press **"MENU"** button and select the Settings icon by using **"◀"** or **"▶"** button. Press **OK** button to view Settings menu. Use **"▼"** or **"▲"** button to highlight **Parental** and press **OK** to continue:



To display parental lock menu options, PIN number should be entered. Factory default PIN number is **0000**. After coding the correct PIN number, parental settings menu will be displayed:



Parental Settings Menu Operation

- Select an item by using “▼” or “▲” button.
- Use “◀” or “▶” button to set an item.
- Press **OK** button to view more options.

Menu Lock: Menu lock setting enables or disables the menu access. You can disable access to the installation menu or the whole menu system.

Maturity Lock (optional): When set, this option gets the maturity information from the broadcast and if this maturity level is disabled, disables access to the broadcast.

Child Lock (optional): When Child Lock is set, the TV can only be controlled by the remote control. In this case the control panel buttons will not work, except for the Standby Off/On button. When Child Lock is activated you are able to switch the TV into Standby mode with the Standby Off/On button. To switch the TV on again, you need the remote control. Hence, if one of those buttons is pressed, **Child Lock Is On** will be displayed on the screen when the menu screen is not visible.

Set PIN: Defines a new PIN number. Use numeric buttons to enter a new pin number. You will need to code your new pin a second time for verification purposes.

IMPORTANT: The factory default pin number is **0000**, if you change the pin number make sure you write it down and keep it safe.

Timers

To view Timers menu, press “**MENU**” button and select Settings icon by using “◀” or “▶” button. Press **OK** button to view Settings menu. Use “▼” or “▲” button to highlight Timers and press **OK** to continue:

Setting Sleep Timer

This setting is used for setting the TV to turn off after a certain time.

- Highlight Sleep Timer by using “▼” or “▲” button.
- Use “◀” or “▶” button to set. The timer can be programmed between **Off** and **2.00** hours (120 minutes) in steps of 30 minutes.

Setting Programme Timers

You can set programme timers for a particular programme using this feature.

Press “▼” button to set timers on an event. Programme timer function buttons will be displayed on the screen.

Adding a Timer

- Press **YELLOW** button on the remote control to add a timer. The following menu appears on the screen:

Network Type: This feature is unavailable to be set.

Timer Type: You can select timer type as Record or Timer.

Channel: Changes channel by using “◀” or “▶”.

Record Type: This item is unavailable to be set.

Date: Enter a date using the numeric buttons.

Start: Enter a starting time using the numeric buttons.

End: Enter an ending time using the numeric buttons.

Duration: Displays duration between the starting and ending time.

Repeat: Sets a timer to be repeated as Once, Daily or Weekly. Use “◀” or “▶” buttons to select an option.

Change/Delete: Sets the change/delete permission.

Playback: Sets the playback permission and parental settings.

- Press **GREEN** button to save the timer. Press **RED** button to cancel.

Editing a Timer

- Select the timer you want to edit by pressing “▼” or “▲” button.
- Press **GREEN** button. Edit Timer menu screen will be displayed.
- When finished with editing, press **GREEN** button to save. You can press “**MENU**” button to cancel.

Deleting a Timer

- Select the timer you want to delete by pressing “▼” or “▲” button.
- Press **RED** button.
- Select **YES** by using “◀” or “▶” buttons to delete the timer. Select **NO** to cancel.

Recording Configuration

Select Recording Configuration item in the Settings menu to configure recording settings. The following menu is displayed for recording configuration.

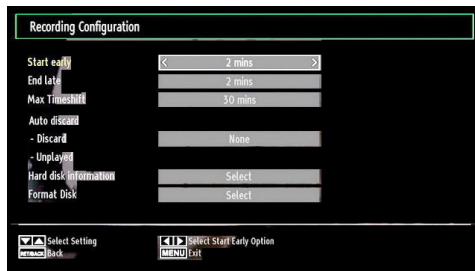

The following options are available for adjustments:

Start Early (*)

You set recording timer's starting time to start earlier by using this setting.

() Available only for EU country options.*

End Late (*)

You set recording timer's starting time to start later by using this setting.

() Available only for EU country options.*

Max Timeshift

This setting allows you to set the maximum time allowed for timeshifting. Duration options are approximate and can change accordingly, depending on the broadcast received.

Format Disk

IMPORTANT: Note that ALL the data stored on the USB disk will be lost and then the disk format will be converted to FAT32 if you activate this feature.

- If you want to delete all files on the connected USB hard disk drive or memory stick, you can use Format Disk option.
- Also, if your USB disk malfunctions, you can try formatting the USB disk. In most cases formatting the USB disk will restore normal operation; however, ALL the data stored on the USB disk will be lost in such a case.

- Press **OK** button while the Format Disk option is highlighted. A menu will appear on the screen, requiring you to enter a pin number. If you have not changed the pin number, the factory default is 0000. After you enter the pin, a pop-up menu appears on the screen to ensure that the hard disk should be formatted, select “YES” and press OK to format the hard disk. Select “NO” and press OK to cancel. Ensure you back up important recordings before you format the USB disk unit.

Hard Disk Info

To view the details about the USB disk, highlight Hard Disk Info by using “▼” or “▲” key and press **OK**. USB disk information will be displayed:

Configuring Date/Time Settings

Select **Date/Time** in the Settings menu to configure Date/Time settings. Press **OK** button.

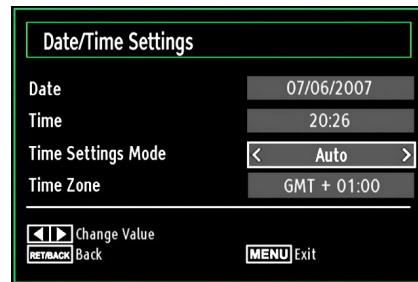

- Use “▼” or “▲” buttons to highlight **Date/Time**.

Date, Time, Time Settings Mode and Time Zone Setting will be available.

Use “▲” or “▼” buttons to highlight the Time Settings Mode. Time Settings Mode is set using “◀” or “▶” buttons. It can be set to AUTO or MANUAL.

When AUTO is selected, Date/Time and Time Zone options will not be available to be set. If MANUAL option is selected as the Time Zone can be altered:

- By pressing “▲” or “▼” buttons select Time Zone.
- Use “◀” or “▶” buttons to change the Time Zone between GMT-12 or GMT+12. Date/Time on the top of the menu list will then change according to the selected Time Zone.
- Changes are automatically stored. Press “**MENU**” to exit.

Configuring Source Settings

You can enable or disable selected source options. The TV will not switch to the disabled source options when "SOURCE" button is pressed.

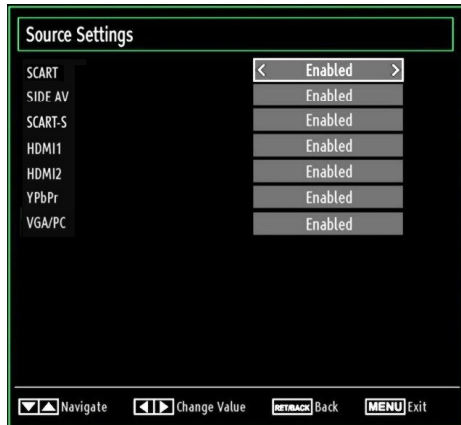

- Select **Sources** in the Settings menu and press **OK** button.
- Press "▼" or "▲" buttons to select a source.
- Use "◀" or "▶" button to enable or disable the selected source. Changes are automatically stored.

Note: YPbPr mode can be used only when you connect a device that has a YPbPr output through the PC input with YPbPr to PC cable (not supplied).

Configuring Other Settings

To view general configuration preferences, select **Other Settings** in the Settings menu and press **OK** button.

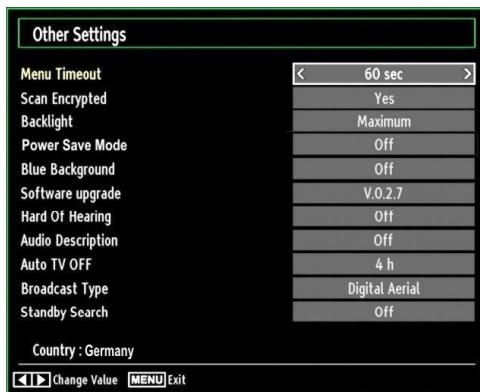

Operation

- Press "▼" or "▲" buttons to select an item.
- Use "◀" or "▶" button to set an option.
- Press **OK** button to view a sub-menu.

Menu Timeout: Changes timeout duration for menu screens.

Scan Encrypted: When this setting is on, search process will locate the encrypted channels as well. If it is set as **Off**, encrypted channels will not be located in automatic search or manual search.

Backlight (optional): This setting controls the backlight level and it can be set to Auto, Maximum, Minimum, Medium and Eco Mode.

Power Save Mode: Use "▼" or "▲" button to select Power Save Mode. Press "◀" or "▶" button to set Power Save Mode as On or Off.

See the section, "Environmental Information" in this manual for further information on Power Save Mode.

Note: Backlight function will be invisible if Power Save Mode is set to on.

Blue Background: Activates or deactivates blue background system when the signal is weak or absent.

Software Upgrade: To ensure that your TV always has the most update information, you can use this setting. In order for the proper operation, please ensure that the TV is set to standby mode.

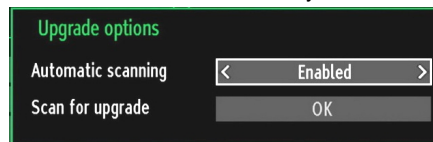

You can enable or disable automatic upgrade by setting **Automatic Scanning** option.

You can manually search for new software by selecting **Scan for upgrade**.

Hard of Hearing: If the broadcaster enables any special signal concerning the audio, you can set this setting as On to receive such signals.

Audio Description: Audio description refers to an additional narration track for blind and visually impaired viewers of visual media, including television and movies. The description narrator talks through the presentation, describing what is happening on the screen during the natural pauses in the audio (and sometimes during dialogue, if deemed necessary). You can use this feature, only if the broadcaster supports that additional narration track.

Auto TV Off: You can set the timeout value of auto off feature. After the timeout value is reached and the TV is not operated for selected time, the TV will go off.

Broadcast Type (optional):

When you set the desired broadcast type by using “◀” or “▶” button, the TV will display the related channel list. If the related source has does not include any stored channels, “No channels for this type have been found.” message will be displayed on the screen.

Standby Search (optional)

Use “▼” or “▲” button to select Standby Search and then press “◀” or “▶” button to set this setting as On or Off. If you change Standby Search to Off, this function will be unavailable. To use Standby search please make sure that you select Standby Search as On.

If the Standby Search is set to On, when the TV is in standby mode, available broadcasts will be searched. If the TV locates any new or missing broadcasts, a menu screen will be displayed, asking you whether or not to execute these changes.

Other Features

Displaying TV Information: Programme Number, Programme Name, Sound Indicator, time, teletext, channel type and resolution information is displayed on the screen when a new programme is entered or “INFO” button is pressed.

Mute Function: Press “⊗” button to disable sound. Mute indicator will be displayed in the upper side of the screen. To cancel mute, there are two alternatives; the first one is pressing the “⊗” button and the second one is increasing the volume level.

Picture Mode Selection: By pressing PRESETS button, you can change Picture Mode settings in accordance with your viewing requirements. Available options are Dynamic, Natural, Cinema and Game.

Displaying Subtitles: You can enable subtitles by pressing the SUBTITLE button of the remote control. Press SUBTITLE button again to disable subtitle function.

Teletext

Teletext system transmits information such as news, sports and weather on your TV. Note that is the signal degrades, for example in poor/adverse weather conditions, some text errors may occur or the teletext mode may be aborted.

Teletext function buttons are listed below:

“☰” **Teletext / Mix** : Activates teletext mode when pressed once. Press again to place the teletext screen over the programme (mix). Pressing again will quit the teletext mode.

“RETURN” **Index**: Selects the teletext index page.

“INFO” **Reveal**: Shows hidden information (e.g. solutions of games).

“OK” **Hold**: Holds a text page when convenient. Press again to resume.

“◀/▶” **Subcode Pages** : Selects subcode pages if available when the teletext is activated.

P+ / P- and numbers (0-9): Press to select a page.

Note: Most TV stations use code 100 for their index pages.

Coloured Buttons (RED/GREEN/YELLOW/BLUE)

Your TV supports both **FASTTEXT** and **TOP text** systems. When these systems are available, the pages are divided into groups or topics. When **FASTTEXT** system is available, sections in a teletext page will become colour-coded and can be selected by pressing the coloured buttons. Press a coloured button that corresponds to with your needs. The coloured writings will appear, showing you which coloured buttons to use when **TOP text** transmission is present. Pressing “▼” or “▲” commands will request the next or previous page respectively.

Tips

Screen Care: Clean the screen with a slightly damp, soft cloth. Do not use abrasive solvents as they may damage the coating layer of the TV screen. For your safety, unplug the mains plug when cleaning the set. When moving the TV, hold it properly from the bottom part.

Image Persistence: Please note that ghosting may occur while displaying a persistent image. LED TVs' image persistence may disappear after a short time. Try turning off the TV for a while.

To avoid this, do not leave the screen in still picture for extended periods.

No Power: If your TV system has no power, please check the main power cable and connection to the mains socket outlet.

Poor Picture: Have you selected the correct TV system? Is your TV set or house aerial located too close to a non-earthed audio equipment or neon lights, etc.? Mountains or high buildings can cause double pictures or ghost images. Sometimes you can improve the picture quality by changing the direction of the aerial. Is the picture or teletext unrecognisable? Check if you have entered the correct frequency. Please retune the channels. The picture quality may degrade when two peripherals are connected to the TV at the same time. In such a case, disconnect one of the peripherals.

No Picture: Is the aerial connected properly? Are the plugs connected tightly to the aerial socket? Is the aerial cable damaged? Are suitable plugs used to connect the aerial? If you are in doubt, consult your dealer. No Picture means that your TV is not receiving a transmission. Have you selected the correct button on the remote control? Try once more. Also make sure the correct input source has been selected.

Sound: You can not hear any sound. Did you perhaps interrupt the sound, pressing the  button? Sound is coming from only one of the speakers. Is the balance set to one extreme? See **Sound Menu**.

Remote Control: Your TV no longer responds to the remote control. Perhaps the batteries are exhausted. If so you can still use the local buttons on the TV.

Input Sources: If you cannot select an input source, it is possible that no device is connected. Check the AV cables and connections if you have tried to connect a device.

Recording Unavailable: To record a programme, you should first connect a USB disk to your TV while the TV is switched off. You should then switch on the TV to enable recording feature. Otherwise, recording feature will not be available. If you cannot perform recording, try switching off the TV and then re-inserting the USB device while the TV is switched off.

USB Is too Slow: If “USB is too slow” message is displayed on the screen while starting a recording, try restarting the recording. If you still get the same error, it is possible that your USB disk does not meet the speed requirements. Try connecting another USB disk.

Appendix A: PC Input Typical Display Modes

The display has a maximum resolution of 1920 x 1080. The following table is an illustration of some of the typical video display modes. Your TV may not support different resolutions. Supported resolution modes are listed below. If you switch your PC to an unsupported mode, a warning OSD will appear on the screen.

Index	Resolution	Frequency
1	640x400	70 Hz
2	640x480	60 Hz
3	640x480	75 Hz
4	800x600	60 Hz
5	800x600	75 Hz
6	1024x768	60 Hz
7	1024x768	70 Hz
8	1024x768	75 Hz
9	1152x864	75 Hz
10	1280x768	60 Hz
11	1280x1024	60 Hz
12	1360x768	60 Hz

Appendix B: AV and HDMI Signal Compatibility (Input Signal Types)

Source	Supported Signals		Available
EXT (SCART)	PAL 50/60		O
	NTSC 60		O
	RGB 50		O
	RGB 60		O
Side AV	PAL 50/60		O
	NTSC 60		O
YPbPr	480I	60Hz	O
	480P	60Hz	O
	576I	50Hz	O
	576P	50Hz	O
	720P	50Hz	O
	720P	60Hz	O
	1080I	50Hz	O
	1080I	60Hz	O
	1080P	50Hz	O
	1080P	60Hz	O
HDMI1 HDMI2	480I	60Hz	O
	480P	60Hz	O
	576I	50Hz	O
	576P	50Hz	O
	720P	50Hz	O
	720P	60Hz	O
	1080I	50Hz	O
	1080I	60Hz	O
	1080P	50Hz	O
	1080P	24Hz	O

(X: Not Available, O: Available)

In some cases a signal on the LED TV may not be displayed properly. The problem may be an inconsistency with standards from the source equipment (DVD, Set-top box, etc.). If you do experience such a problem please contact your dealer and also the manufacturer of the source equipment.

Appendix C: Supported DVI Resolutions

When connecting devices to your TV's connectors by using DVI converter cables (not supplied), you can refer to the following resolution information.

	24Hz	25Hz	30Hz	50Hz	60Hz
480i					<input checked="" type="checkbox"/>
480p					<input checked="" type="checkbox"/>
576i				<input checked="" type="checkbox"/>	
576p				<input checked="" type="checkbox"/>	
720p				<input checked="" type="checkbox"/>	<input checked="" type="checkbox"/>
1080i				<input checked="" type="checkbox"/>	<input checked="" type="checkbox"/>
1080p	<input checked="" type="checkbox"/>	<input checked="" type="checkbox"/>	<input checked="" type="checkbox"/>	<input checked="" type="checkbox"/>	<input checked="" type="checkbox"/>

Appendix D: Supported File Formats for USB Mode

Media	File Extension	Format		Remarks
		Video	Audio	(Maximum resolution/Bit rate etc.)
Movie	.mpg / .dat / .vob / mkv / rmvb / ts / trp / tp/	MPEG1	MPEG Layer 1/2/3	20Mbit/sec
		MPEG2	MPEG2	
		XviD/ 3ivx	PCM/MP3	XviD Version up to: 1.1.2
		Mpeg2-TS H264-TS	EAC3/ AC3	20Mbit/sec
		RMVB	IMA/LBR	10Mbit/sec
		MPEG4	PCM/MP3	
	.avi	MS ISO MPEG4	PCM/MP3	Support SP and ASP
Music	m4a-	-	-	Sample Rate: 8K ~ 48KHz, Bit Rate: 24kbps~384Kbps
	.mp3	-	MPEG 1/2 Layer 1/ 2/ 3 (MP3)	Sample Rate: 8K ~ 48KHz, Bit Rate: 128bps~320Kbps
Photo	.jpg	Baseline JPEG		WxH = 15360x8640
		Progressive JPEG		WxH = 1024x768

Appendix E: Software Upgrade

- Your TV is capable of finding and updating new software upgrades over broadcast channels.
- For broadcast channels search, TV looks the available channels stored in your settings. So before software upgrade search, it is advised to auto search and update all available channels.

1) Software upgrade search via user interface

- It is possible manually to check if there is a new software upgrade for your TV set.
- Simply navigate on your main menu. Choose **Settings** and select **Other Settings** menu. In **Other Settings** menu navigate on to the **Software Upgrade** item and press **OK** button to open **Upgrade Options** menu.
- In **Upgrade Options** menu select **Scan for upgrade** and press **OK** button.
- If a new upgrade is found, it starts to download the upgrade. A progress bar indicates the remaining download progress. When download completes with success a message is displayed for reboot to activate new software. Press **OK** to continue with the reboot operation.

2) 3.AM search and upgrade mode

- If **Automatic scanning** in **Upgrade Options** menu is enabled, TV wakes up at 03:00 and searches broadcast channels for new software upgrade. If new software is found and downloaded successfully, with next power up TV opens with new software version.

Note on reboot operation: *Reboot is the last step in software upgrade operation if download of new software is finished successfully. During reboot TV makes final initializations. In reboot sequence panel power is closed and front led indicates the activity with blinking. Around 5 minutes later TV restarts with new software activated.*

- If your TV fails to restart in 10 minutes, unplug power for 10 minutes and re-plug again. TV should open with new software safely. If you still can not get TV working, please kindly repeat unplug and plug sequence a few times more. If your set still can not operate, please call the service personnel to fix the problem for you.

Caution: *While led is blinking during reboot do not unplug your TV's power. Doing this may cause your TV not to re-open again and can only be fixed by service personnel.*



Products



Battery

Information for Users on Disposal of Old Equipment and Batteries

[European Union only]

These symbols indicate that equipment with these symbols should not be disposed of as general household waste. If you want to dispose of the product or battery, please consider the collection systems or facilities for appropriate recycling.

Notice: *The sign Pb below the symbol for batteries indicates that this battery contains lead.*

Specifications

TV BROADCASTING

PAL/SECAM B/G D/K K' I/I' L/L'

RECEIVING CHANNELS

VHF (BAND I/III)

UHF (BAND U)

HYPERBAND

NUMBER OF PRESET CHANNELS

1000

CHANNEL INDICATOR

On Screen Display

RF AERIAL INPUT

75 Ohm (unbalanced)

OPERATING VOLTAGE

220-240V AC, 50 Hz.

AUDIO

German + Nicam Stereo

AUDIO OUTPUT POWER (W_{RMS}) (10% THD)

2 x 6

POWER CONSUMPTION (W)

65 W (max)

< 1 W (Standby)

PANEL

16:9 display, 26" Screen Size

DIMENSIONS (mm)

DxLxH (With foot): 180 x 647 x 463

Weight (Kg): 6,25

DxLxH (Without foot): 57,5 x 647 x 412

Weight (Kg): 5,85

Digital Reception (DVB-C)

Transmission Standards:

DVB-C, MPEG2, DVB-C, MPEG4

i. DEMODULATION

-Symbolrate: 4.0 Msymbols/s to 7.2 Msymbols/s

- Modulation: 16-QAM , 32-QAM ,64-QAM, 128-QAM and 256-QAM

ii. VIDEO

- All MPEG2 MP@ML formats with up-conversion and filtering to CCIR601 format.

-CVBS analogue output

iii. AUDIO

-All MPEG1 Layer 1 and 2 modes

-Sampling frequencies supported are 32, 44.1 & 48 kHz

Digital Reception	MHEG-5 ENGINE compliant with ISO/IEC 13522-5 UK engine Profile 1	for UK
	Object carousel support compliant with ISO/IEC 135818-6 and UK DTT profile	
	Frequency range: 474-850 MHz for UK models	
	170-862 MHz for EU models	
	Transmission standard: DVB-T. MPEG-2, MPEG-4	
	Demodulation: COFDM with 2K/8K FFT mode	
	FEC: all DVB modes	
	Video: MP@ML, PAL, 4:3/16:9	
	Audio: MPEG Layer I&II 32/44.148kHz.	



50185351