

GUIDE DE L'UTILISATEUR AVANCÉ

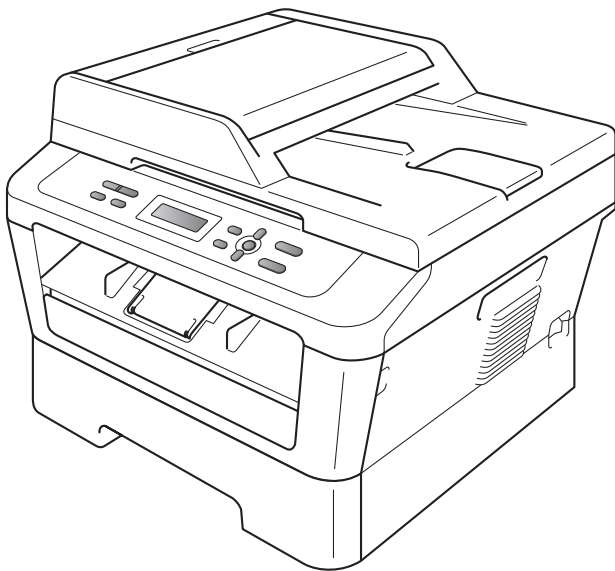

DCP-7055
DCP-7057
DCP-7060D
DCP-7065DN
DCP-7070DW

Certains modèles ne sont pas disponibles dans tous les pays.

Version A

FRE/SWI-FRE/BEL-FRE

Où trouver les manuels ?

Titre du manuel ?	Contenu ?	Emplacement ?
Sécurité et réglementation	Veillez lire ce guide en premier. Avant de configurer cet appareil, veuillez lire les instructions de sécurité. Consultez ce guide pour toute information concernant les marques commerciales et les restrictions légales.	Document imprimé / Dans le carton
Guide d'installation rapide	Pour configurer l'appareil ainsi que pour installer les pilotes et les logiciels, conformez-vous aux instructions correspondant au système d'exploitation et au type de connexion utilisés.	
Guide de l'utilisateur	Découvrez les opérations de copie et de numérisation de base, ainsi que la procédure à suivre pour remplacer les consommables. Consultez les conseils en matière de dépannage des pannes.	Fichier PDF / CD-ROM de documentation / Dans le carton
Guide de l'utilisateur avancé	Apprenez-en davantage sur les opérations avancées : copie, impression de rapports et réalisation d'une opération de maintenance périodique.	
Guide utilisateur - Logiciel	Suivez ces instructions pour imprimer et numériser (pour DCP-7065DN et DCP-7070DW). Vous trouverez des instructions pour la numérisation réseau et l'utilisation de l'utilitaire Brother ControlCenter.	
Glossaire réseau (Pour DCP-7065DN et DCP-7070DW)	Ce guide fournit des informations de base sur les fonctions réseau avancées des appareils Brother, ainsi que des explications sur la terminologie générale courante et celle propre aux réseaux.	
Guide utilisateur - Réseau (Pour DCP-7065DN et DCP-7070DW)	Ce guide fournit des informations utiles sur les paramètres du réseau filaire et du réseau sans fil ainsi que sur les paramètres de sécurité de l'appareil Brother. Vous trouverez également des informations sur les protocoles pris en charge par votre appareil et des conseils de dépannage des pannes détaillés.	

Table des matières

1	Configuration générale	1
	Autonomie de la mémoire.....	1
	Fonctions écologiques.....	1
	Économie de toner.....	1
	Mode Veille.....	2
	Mode Veille profonde.....	2
	Paramètres du toner.....	3
	Paramètres du toner (mode Continu).....	3
	Contraste de l'écran ACL.....	3
	Rapport des paramètres utilisateur.....	4
	Rapport de configuration réseau (Pour DCP-7065DN et DCP-7070DW).....	4
	Rapport LAN sans fil (DCP-7070DW uniquement).....	5
	Numérisation à l'aide d'un pilote de scanner.....	5
2	Réalisation de copies	6
	Paramètres de copie.....	6
	Arrêt de la copie.....	6
	Utilisation de la touche Options.....	7
	Amélioration de la qualité de copie.....	9
	Tri des copies avec le chargeur (Pour DCP-7065DN).....	9
	Agrandissement ou réduction de l'image copiée.....	9
	Réglage du contraste et de la luminosité.....	10
	Faire des copies N en 1 (disposition).....	11
	Copie 2 en 1 d'une carte d'identité.....	12
	Copie recto-verso (Pour DCP-7060D / DCP-7065DN / DCP-7070DW).....	13
	Copie recto-verso (retournement sur le bord long).....	13
	Copie recto-verso avancée (retournement sur le bord court).....	14
A	Maintenance de routine	15
	Nettoyage de l'appareil.....	15
	Vérification de l'appareil.....	15
	Vérification des compteurs de pages.....	15
	Vérification de la durée de vie restante du tambour.....	16
	Emballage et transport de l'appareil.....	16
B	Glossaire	18
C	Index	19

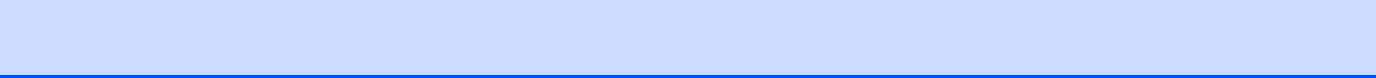

Autonomie de la mémoire

Vos paramètres de menu sont enregistrés de manière permanente et ils *ne seront pas* perdus en cas de panne de courant. Les réglages provisoires (par exemple, *Contraste*) *seront* perdus.

Fonctions écologiques

Économie de toner

Vous pouvez économiser le toner à l'aide de cette fonction. Lorsque vous paramétrez la fonction d'économie de toner sur *Oui*, l'impression apparaît plus claire. Le paramètre par défaut est *Non*.

- 1 Appuyez sur **Menu**.
- 2 Appuyez sur **▲** ou sur **▼** pour sélectionner *1.Param. général*, puis appuyez sur **OK**.
- 3 Appuyez sur **▲** ou sur **▼** pour sélectionner *2.Ecologie*, puis appuyez sur **OK**.
- 4 Appuyez sur **▲** ou sur **▼** pour sélectionner *1.Économie toner*, puis appuyez sur **OK**.
- 5 Appuyez sur **▲** ou sur **▼** pour sélectionner *Oui* ou *Non*. Appuyez sur **OK**.
- 6 Appuyez sur **Arrêt/Sortie**.



Remarque

Nous vous déconseillons d'utiliser la fonction d'économie de toner pour imprimer des photos ou des images en échelle de gris.

Mode Veille

Le paramètre mode Veille permet de réduire la consommation d'énergie. Lorsque l'appareil est en mode Veille (mode d'économie d'énergie), il fonctionne comme s'il était éteint. Lors de la réception de données ou du démarrage d'une opération, l'appareil passe du mode Veille au mode Prêt.

Vous pouvez sélectionner la durée d'inactivation de l'appareil avant qu'il ne passe en mode Veille. Lorsque l'appareil reçoit des données d'un ordinateur ou qu'il fait une copie, le minuteur est réinitialisé. Le paramètre par défaut est 3 minutes.

Lorsque l'appareil est en mode Veille, l'écran ACL affiche *Veille*.

- 1 Appuyez sur **Menu**.
- 2 Appuyez sur ▲ ou sur ▼ pour sélectionner *1.Param. général*, puis appuyez sur **OK**.
- 3 Appuyez sur ▲ ou sur ▼ pour sélectionner *2.Ecologie*, puis appuyez sur **OK**.
- 4 Appuyez sur ▲ ou sur ▼ pour sélectionner *2.Tps Veille*, puis appuyez sur **OK**.
- 5 Appuyez sur ▲ ou sur ▼ pour sélectionner le délai d'inactivité de l'appareil avant le passage en mode Veille.
Appuyez sur **OK**.
- 6 Appuyez sur **Arrêt/Sortie**.

Mode Veille profonde

Si l'appareil est en mode Veille et ne reçoit aucune tâche pendant un certain temps, il passe automatiquement en mode Veille profonde et l'écran ACL indique *Veille prof..* En mode Veille profonde, l'appareil consomme moins d'électricité qu'en mode Veille. L'appareil passe en phase de préchauffage lorsqu'il reçoit des données d'un ordinateur ou lorsque vous appuyez sur une touche du panneau de commande.

(Pour DCP-7070DW)

Si un réseau sans fil est activé, l'appareil ne se met pas en mode Veille profonde. Pour désactiver le réseau sans fil, consultez le *chapitre 3 du Guide utilisateur - Réseau*.

Paramètres du toner

Paramètres du toner (mode Continu)

Vous pouvez configurer l'appareil pour qu'il continue à imprimer après l'affichage sur l'écran ACL du message `Remplacer toner`.

L'appareil continuera d'imprimer jusqu'à ce que l'écran ACL affiche le message `Toner épuisé`.

Le paramètre par défaut est `Arrêter`.

- 1 Appuyez sur **Menu**.
- 2 Appuyez sur ▲ ou sur ▼ pour sélectionner `1.Param. général`, puis appuyez sur **OK**.
- 3 Appuyez sur ▲ ou sur ▼ pour sélectionner `4.Rempl. toner`, puis appuyez sur **OK**.
- 4 Appuyez sur ▲ ou sur ▼ pour sélectionner `Continuer` ou `Arrêter`, puis appuyez sur **OK**.
- 5 Appuyez sur **Arrêt/Sortie**.



Remarque

- Si vous continuez d'imprimer en mode Continu, nous ne pouvons vous garantir la qualité d'impression.
- En mode Continu, l'impression peut perdre en contraste.

Contraste de l'écran ACL

Vous pouvez modifier le contraste pour rendre l'écran ACL plus clair ou plus foncé.

- 1 Appuyez sur **Menu**.
- 2 Appuyez sur ▲ ou sur ▼ pour sélectionner `1.Param. général`, puis appuyez sur **OK**.
- 3 Appuyez sur ▲ ou sur ▼ pour sélectionner `3.Contraste LCD`, puis appuyez sur **OK**.
- 4 Appuyez sur ▲ pour assombrir l'écran ACL. Ou appuyez sur ▼ pour éclaircir l'écran ACL.
Appuyez sur **OK**.
- 5 Appuyez sur **Arrêt/Sortie**.

Rapport des paramètres utilisateur

Vous pouvez imprimer une liste des paramètres que vous avez programmés.

- 1 Appuyez sur **Menu**.
- 2 (Pour DCP-7055/DCP-7057/DCP-7060D)
Appuyez sur ▲ ou sur ▼ pour sélectionner 3.Info. appareil et appuyez sur **OK**.

(Pour DCP-7065DN)
Appuyez sur ▲ ou sur ▼ pour sélectionner 4.Info. appareil et appuyez sur **OK**.

(Pour DCP-7070DW)
Appuyez sur ▲ ou sur ▼ pour sélectionner 5.Info. appareil et appuyez sur **OK**.
- 3 Appuyez sur ▲ ou sur ▼ pour sélectionner 3.Config.Util.
Appuyez sur **OK**.
- 4 Appuyez sur **Marche**.

Rapport de configuration réseau (Pour DCP-7065DN et DCP-7070DW)

Il est possible d'imprimer un rapport décrivant la configuration du réseau en cours, y compris les paramètres du serveur d'impression interne.



Remarque

Nom de nœud : le nom de nœud figure dans la liste de configuration réseau. Le nom de nœud par défaut est « BRNXXXXXXXXXXXX ».

- 1 Appuyez sur **Menu**.
- 2 (Pour DCP-7065DN)
Appuyez sur ▲ ou sur ▼ pour sélectionner 4.Info. appareil.
Appuyez sur **OK**.

(Pour DCP-7070DW)
Appuyez sur ▲ ou sur ▼ pour sélectionner 5.Info. appareil.
Appuyez sur **OK**.
- 3 Appuyez sur ▲ ou sur ▼ pour sélectionner 4.Config Réseau.
Appuyez sur **OK**.
- 4 Appuyez sur **Marche**.

Rapport LAN sans fil (DCP-7070DW uniquement)

Impression du résultat du diagnostic de connectivité LAN sans fil.

- 1 Appuyez sur **Menu**.
- 2 Appuyez sur ▲ ou sur ▼ pour sélectionner 5.Info. appareil. Appuyez sur **OK**.
- 3 Appuyez sur ▲ ou sur ▼ pour sélectionner 5.Rapport WLAN. Appuyez sur **OK**.
- 4 Appuyez sur **Marche**.
- 5 Appuyez sur **Arrêt/Sortie**.

Numérisation à l'aide d'un pilote de scanner

Pour toute information sur l'utilisation d'un pilote de scanner, consultez la section *Numérisation d'un document à l'aide du pilote TWAIN* ou *Numérisation d'un document à l'aide du pilote WIA* du *Guide utilisateur - Logiciel*.

2

Réalisation de copies

Paramètres de copie

Quand vous voulez modifier rapidement les paramètres de copie de façon temporaire pour la copie suivante, utilisez les touches **COPIE** temporaires. Vous pouvez utiliser différentes combinaisons.

DCP-7055 / DCP-7057

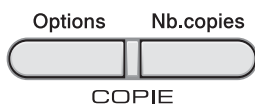

DCP-7060D / DCP-7065DN / DCP-7070DW

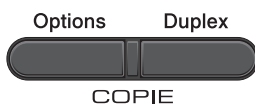



L'appareil restaure les paramètres par défaut une minute après la copie.

Arrêt de la copie

Pour arrêter la copie, appuyez sur **Arrêt/Sortie**.

Utilisation de la touche Options

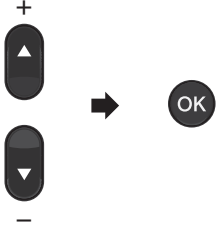
Vérifiez que vous êtes bien en mode Copie. Utilisez la touche **Options** pour configurer rapidement et temporairement les paramètres de copie suivants pour la copie suivante.

Appuyez sur	Sélections des menus	Options	Page
<p>Options</p> 	<p>Appuyez sur ▲ ou sur ▼, puis appuyez sur OK</p> 	<p>Appuyez sur ▲ ou sur ▼, puis appuyez sur OK</p> 	
	<p>Qualité</p>	<p>Auto* Texte Photo Graphique</p>	<p>9</p>
	<p>Empil./Trier (Pour DCP-7065DN : Apparaît lorsque le document se trouve dans le chargeur)</p>	<p>Empil* Trier</p>	<p>9</p>
	<p>Luminosité</p>	<p>-■□□□+ -□■□□+ -□□■□+* -□□□■+ -□□□□+</p>	<p>11</p>
	<p>Contraste</p>	<p>-■□□□+ -□■□□+ -□□■□+* -□□□■+ -□□□□+</p>	<p>10</p>

Appuyez sur	Sélections des menus	Options	Page
<p>Options</p> 	Agrand./Réduc.	<p>100%*</p> <p>97% LTR→A4</p> <p>94% A4→LTR</p> <p>91% Full Page</p> <p>85% LTR→EXE</p> <p>83%</p> <p>78%</p> <p>70% A4→A5</p> <p>50%</p> <p>Manuel (25-400%)</p> <p>Auto ¹</p> <p>200%</p> <p>141% A5→A4</p> <p>104% EXE→LTR</p>	9
	Mise en page	<p>Non (1 en 1) *</p> <p>2 en 1 (P) ²</p> <p>2 en 1 (L) ²</p> <p>2 en 1 (ID)</p> <p>4 en 1 (P) ²</p> <p>4 en 1 (L) ²</p>	11
<p>¹ Lors de l'utilisation du chargeur.</p> <p>² (P) signifie Portrait et (L) Paysage.</p>			
<p>Les paramètres d'usine sont affichés en gras avec un astérisque.</p>			

Amélioration de la qualité de copie

Vous pouvez choisir parmi une gamme de paramètres de qualité. Le paramètre par défaut est *Auto*.

■ Auto

Le mode Auto est recommandé pour les impressions normales. Convient aux documents contenant à la fois du texte et des photos.

■ Texte

Convient aux documents contenant principalement du texte.

■ Photo

Qualité de copie supérieure pour les photos.

■ Graphique

Convient à la copie de quittances.

Pour modifier *temporairement* le paramètre Qualité, suivez les étapes ci-dessous :

- 1 Chargez votre document.
- 2 Appuyez sur ▲ ou sur ▼ pour saisir le nombre de copies souhaitées.
- 3 Appuyez sur **Options**. Appuyez sur ▲ ou sur ▼ pour sélectionner *Qualité*. Appuyez sur **OK**.
- 4 Appuyez sur ▲ ou sur ▼ pour sélectionner *Auto*, *Texte*, *Photo* ou *Graphique*. Appuyez sur **OK**.
- 5 Appuyez sur **Marche**.

Pour modifier le paramètre *par défaut*, suivez les étapes ci-dessous :

- 1 Appuyez sur **Menu**.
- 2 Appuyez sur ▲ ou sur ▼ pour sélectionner *2.Copie*. Appuyez sur **OK**.

- 3 Appuyez sur ▲ ou sur ▼ pour sélectionner *1.Qualité*. Appuyez sur **OK**.
- 4 Appuyez sur ▲ ou sur ▼ pour sélectionner la qualité de copie. Appuyez sur **OK**.
- 5 Appuyez sur **Arrêt/Sortie**.

Tri des copies avec le chargeur (Pour DCP-7065DN)

Vous pouvez trier plusieurs copies. Les pages seront empilées dans l'ordre 1 2 3, 1 2 3, 1 2 3, etc.

- 1 Chargez votre document dans le chargeur.
- 2 Appuyez sur ▲ ou sur ▼ pour saisir le nombre de copies souhaitées.
- 3 Appuyez sur **Options**. Appuyez sur ▲ ou sur ▼ pour sélectionner *Empil./Trier*. Appuyez sur **OK**.
- 4 Appuyez sur ▲ ou sur ▼ pour sélectionner *Trier*. Appuyez sur **OK**.
- 5 Appuyez sur **Marche**.

Agrandissement ou réduction de l'image copiée

Vous pouvez sélectionner les facteurs d'agrandissement ou de réduction.

Pour agrandir ou réduire la copie suivante, suivez les instructions données ci-dessous :

- 1 Chargez votre document.
- 2 Appuyez sur ▲ ou sur ▼ pour saisir le nombre de copies souhaitées.
- 3 Appuyez sur **Options**.

- 4 Appuyez sur ▲ ou sur ▼ pour sélectionner **Agrand./Réduc.**, puis appuyez sur **OK**.
- 5 Exécutez l'une des actions suivantes :
 - Appuyez sur ▲ ou sur ▼ pour sélectionner le facteur d'agrandissement ou de réduction souhaité.
Appuyez sur **OK**.
 - Appuyez sur ▲ ou sur ▼ pour sélectionner **Manuel (25-400%)**.
Appuyez sur **OK**.
Appuyez sur ▲ ou sur ▼ pour saisir un facteur d'agrandissement ou de réduction compris entre 25% et 400%.
Appuyez sur **OK**.
(Pour DCP-7065DN) **Auto** permet de configurer l'appareil pour qu'il calcule le facteur de réduction le mieux adapté au format du papier. **Auto** n'est disponible que lors de l'utilisation du chargeur.
Manuel (25-400%) permet de saisir un facteur compris entre 25% et 400%.
- 6 Appuyez sur **Marche**.



Remarque

Les options de disposition des pages 2 en 1 (P), 2 en 1 (L), 2 en 1 (ID), 4 en 1 (P) et 4 en 1 (L) *ne sont pas disponibles avec Agrand./Réduc.*

Réglage du contraste et de la luminosité

Contraste

Ajustez le contraste pour rendre une image plus nette et plus vive.

Pour modifier *temporairement* le paramètre **Contraste**, suivez les étapes ci-dessous :

- 1 Chargez votre document.
- 2 Appuyez sur ▲ ou sur ▼ pour saisir le nombre de copies souhaitées.
- 3 Appuyez sur **Options**.
Appuyez sur ▲ ou sur ▼ pour sélectionner **Contraste**.
Appuyez sur **OK**.
- 4 Appuyez sur ▲ ou sur ▼ pour augmenter ou diminuer le contraste.
Appuyez sur **OK**.
- 5 Appuyez sur **Marche**.
Pour modifier le paramètre *par défaut*, suivez les étapes ci-dessous :
 - 1 Appuyez sur **Menu**.
 - 2 Appuyez sur ▲ ou sur ▼ pour sélectionner **2.Copie**.
Appuyez sur **OK**.
 - 3 Appuyez sur ▲ ou sur ▼ pour sélectionner **3.Contraste**.
Appuyez sur **OK**.
 - 4 Appuyez sur ▲ ou sur ▼ pour augmenter ou diminuer le contraste.
Appuyez sur **OK**.
 - 5 Appuyez sur **Arrêt/Sortie**.

Luminosité

Ajustez la luminosité de la copie pour assombrir ou éclaircir les copies.

Pour modifier *temporairement* le paramètre de luminosité de la copie, suivez les étapes ci-dessous :

- 1 Chargez votre document.
- 2 Appuyez sur ▲ ou sur ▼ pour saisir le nombre de copies souhaitées.
- 3 Appuyez sur **Options**.
Appuyez sur ▲ ou sur ▼ pour sélectionner **Luminosité**.
Appuyez sur **OK**.
- 4 Appuyez sur ▲ ou sur ▼ pour faire une copie plus claire ou plus foncée.
Appuyez sur **OK**.
- 5 Appuyez sur **Marche**.

Pour modifier le paramètre *par défaut*, suivez les étapes ci-dessous :

- 1 Appuyez sur **Menu**.
- 2 Appuyez sur ▲ ou sur ▼ pour sélectionner **2.Copie**.
Appuyez sur **OK**.
- 3 Appuyez sur ▲ ou sur ▼ pour sélectionner **2.Luminosité**.
Appuyez sur **OK**.
- 4 Appuyez sur ▲ ou sur ▼ pour faire une copie plus claire ou plus foncée.
Appuyez sur **OK**.
- 5 Appuyez sur **Arrêt/Sortie**.

Faire des copies N en 1 (disposition)

Vous pouvez réduire la quantité de papier utilisée pour la copie au moyen de la fonction de copie N en 1. Cette fonction vous permet de copier deux ou quatre pages sur une seule page. Si vous souhaitez copier le recto et le verso d'une carte d'identité sur une seule page, consultez la section *Copie 2 en 1 d'une carte d'identité* à la page 12.

! IMPORTANT

- Assurez-vous que le format du papier est paramétré sur **Letter** ou sur **A4**.
- (P) signifie Portrait et (L) Paysage.
- Vous ne pouvez pas utiliser **Agrand./Réduc.** avec la fonction N en 1.

- 1 Chargez votre document.
- 2 Appuyez sur ▲ ou sur ▼ pour saisir le nombre de copies souhaitées.
- 3 Appuyez sur **Options**.
Appuyez sur ▲ ou sur ▼ pour sélectionner **Mise en page**.
Appuyez sur **OK**.
- 4 Appuyez sur ▲ ou sur ▼ pour sélectionner **2 en 1 (P)**, **2 en 1 (L)**, **2 en 1 (ID)**¹, **4 en 1 (P)**, **4 en 1 (L)** ou **Non (1 en 1)**.
Appuyez sur **OK**.

¹ Pour plus de détails sur **2 en 1 (ID)**, consultez la section *Copie 2 en 1 d'une carte d'identité* à la page 12.

- 5 Appuyez sur **Marche** pour numériser la page.
(Pour DCP-7065DN) Si vous avez placé le document dans le chargeur, l'appareil numérise les pages et commence l'impression.
Si vous utilisez la vitre du scanner, passez à l'étape 6.

- 6 Une fois que l'appareil a numérisé la page, appuyez sur ▲ pour numériser la page suivante.

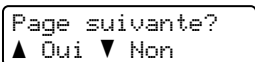

- 7 Placez la page suivante sur la vitre du scanner. Appuyez sur **OK**. Répétez les étapes 6 et 7 pour chaque page de la disposition.

- 8 Une fois toutes les pages numérisées, appuyez sur ▼ à l'étape 6 pour terminer.

Si vous effectuez des copies à partir du chargeur (Pour DCP-7065DN) :

Insérez votre document *face imprimée vers le haut* dans le sens indiqué ci-dessous :

■ 2 en 1 (P)



■ 2 en 1 (L)

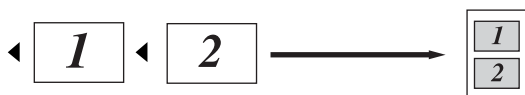

■ 4 en 1 (P)



■ 4 en 1 (L)

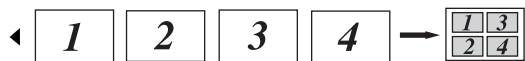

Si vous effectuez des copies à partir de la vitre du scanner :

Placer votre document face imprimée vers le bas dans le sens indiqué ci-dessous :

■ 2 en 1 (P)

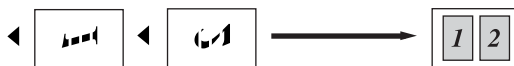

■ 2 en 1 (L)

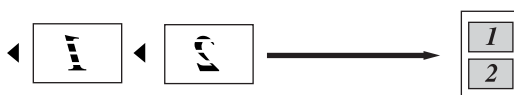

■ 4 en 1 (P)



■ 4 en 1 (L)



Copie 2 en 1 d'une carte d'identité

Vous pouvez effectuer une copie du recto et du verso de votre carte d'identité sur une seule page en conservant son format original.



Remarque

Vous pouvez copier une carte d'identité dans la mesure où cela est autorisé par la loi. Consultez la section *Restrictions légales concernant la copie* dans le *livret Sécurité et réglementation*.

- 1 Placez votre carte d'identité *face imprimée vers le bas* sur le côté gauche de la vitre du scanner.

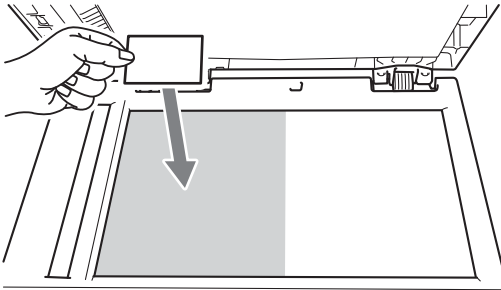

- Même si un document est placé dans le chargeur, l'appareil numérise les données à partir de la vitre du scanner.

- 2 Appuyez sur **Options**. Appuyez sur ▲ ou sur ▼ pour sélectionner *Mise en page*. Appuyez sur **OK**.
- 3 Appuyez sur ▲ ou sur ▼ pour sélectionner 2 en 1 (ID). Appuyez sur **OK**.
- 4 Appuyez sur **Marche**. Lorsque l'appareil a numérisé la première face de la carte, l'écran ACL affiche l'instruction suivante.

Retourner ID
Appuyez Marche
- 5 Retournez votre carte d'identité et posez-la du côté gauche de la vitre du scanner.
- 6 Appuyez sur **Marche**. L'appareil numérise l'autre face de la carte et imprime la page.



Remarque

Si vous choisissez la copie 2 en 1 d'une carte d'identité, l'appareil règle la qualité sur *Photo* et le contraste sur +2 (-□□□■+).

Copie recto-verso (Pour DCP-7060D / DCP-7065DN / DCP-7070DW)

Copie recto-verso (retournement sur le bord long)

■ recto → recto-verso L

Portrait

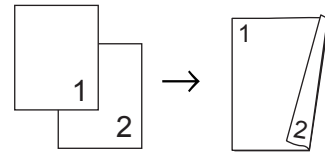

Paysage

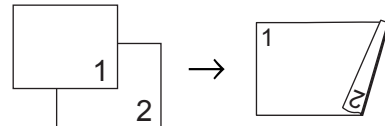

- 1 Chargez votre document.
- 2 Appuyez sur ▲ ou sur ▼ pour saisir le nombre de copies souhaitées.
- 3 Appuyez sur **Duplex** et sur ▲ ou sur ▼ pour sélectionner *recto-r/v L*. Appuyez sur **OK**.
- 4 Appuyez sur **Marche** pour copier la page.
(Pour DCP-7065DN) Si vous avez placé le document dans le chargeur, l'appareil numérise les pages et commence l'impression.
Si vous utilisez la vitre du scanner, passez à l'étape 5.

- Une fois que l'appareil a numérisé la page, appuyez sur ▲ pour numériser la page suivante.

Page suivante?
▲ Oui ▼ Non

- Placez la page suivante sur la vitre du scanner. Appuyez sur **OK**. Répétez les étapes 5 et 6 pour les pages restantes.
- Une fois toutes les pages numérisées, appuyez sur ▼ à l'étape 5 pour terminer.

Copie recto-verso avancée (retournement sur le bord court)

■ recto → recto-verso S

Portrait

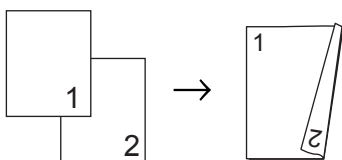

Paysage

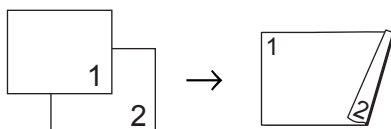

- Chargez votre document.
- Appuyez sur ▲ ou sur ▼ pour saisir le nombre de copies souhaitées.
- Appuyez sur **Duplex** et sur ▲ ou sur ▼ pour sélectionner *recto→r/v C.* Appuyez sur **OK**.

- Appuyez sur **Marche** pour copier la page.
(Pour DCP-7065DN) Si vous avez placé le document dans le chargeur, l'appareil numérise les pages et commence l'impression.

Si vous utilisez la vitre du scanner, passez à l'étape 5.

- Une fois que l'appareil a numérisé la page, appuyez sur ▲ pour numériser la page suivante.

Page suivante?
▲ Oui ▼ Non

- Placez la page suivante sur la vitre du scanner. Appuyez sur **OK**. Répétez les étapes 5 et 6 pour les pages restantes.
- Une fois toutes les pages numérisées, appuyez sur ▼ à l'étape 5 pour terminer.

A

Maintenance de routine

Nettoyage de l'appareil

Nettoyez régulièrement l'extérieur et l'intérieur de l'appareil avec un chiffon doux, sec et non pelucheux. Lorsque vous remplacez la cartouche de toner ou le tambour, pensez à nettoyer l'intérieur de l'appareil. Pour davantage d'informations sur le nettoyage de l'appareil, consultez le *Guide de l'utilisateur*.

⚠ AVERTISSEMENT

N'utilisez PAS de produits de nettoyage contenant de l'ammoniaque, de l'alcool, tout type d'aérosol ou de substance inflammable pour nettoyer l'extérieur ou l'intérieur de l'appareil. Il pourrait en résulter un incendie ou une électrocution. Consultez la section *Utilisez le produit en toute sécurité* du livret *Sécurité et réglementation* pour davantage d'information sur la manière de nettoyer l'appareil.



Veillez à ne pas inhaler le toner.

⚠ IMPORTANT

Utilisez des détergents neutres. Un nettoyage avec des liquides volatiles tels qu'un diluant ou de la benzine endommagera la surface de l'appareil.

Vérification de l'appareil

Vérification des compteurs de pages

Vous pouvez voir les compteurs des copies, des pages imprimées, des rapports, des listes ou du total récapitulatif de l'appareil.

- 1 Appuyez sur **Menu**.
- 2 Appuyez sur ▲ ou sur ▼ pour sélectionner l'un des éléments suivants :
 - 3.Info. appareil (DCP-7055/DCP-7057/DCP-7060D)
 - 4.Info. appareil (DCP-7065DN)
 - 5.Info. appareil (DCP-7070DW)Appuyez sur **OK**.
- 3 Appuyez sur ▲ ou sur ▼ pour sélectionner 2.Compteur page. Appuyez sur **OK**.
- 4 Appuyez sur ▲ ou sur ▼ pour voir Total, Liste, Copie ou Impr..
- 5 Appuyez sur **Arrêt/Sortie**.

Vérification de la durée de vie restante du tambour

Vous pouvez voir la durée de vie des pièces de l'appareil sur l'écran ACL.

- 1 Appuyez sur **Menu**.
- 2 Appuyez sur ▲ ou sur ▼ pour sélectionner l'un des éléments suivants :
 - 3. Info. appareil (DCP-7055/DCP-7057/DCP-7060D)
 - 4. Info. appareil (DCP-7065DN)
 - 5. Info. appareil (DCP-7070DW)

Appuyez sur **OK**.

- 3 Appuyez sur ▲ ou ▼ pour sélectionner l'un des éléments suivants :
 - 4. Vie tambour (DCP-7055/DCP-7057/DCP-7060D)
 - 5. Vie tambour (DCP-7065DN)
 - 6. Vie tambour (DCP-7070DW)

Appuyez sur **OK**.

- 4 Appuyez sur **Arrêt/Sortie**.



Remarque

La durée de vie restante indiquée n'est correcte qu'à condition d'avoir remis à zéro le compteur de durée de vie pour la pièce correspondante lors de l'installation d'une nouvelle pièce. Si la remise à zéro a été effectuée avant l'installation de la nouvelle pièce, la durée de vie indiquée ne sera pas correcte.

Emballage et transport de l'appareil



Remarque

- Si vous devez transporter l'appareil pour quelque motif que ce soit, veuillez le remballer avec soin dans son conditionnement d'origine pour éviter de l'endommager lors du transport. L'appareil doit être assuré auprès du transporteur.
- Si vous renvoyez l'appareil à Brother dans le cadre du service d'échange, n'emballer que l'appareil. Gardez toutes les pièces détachées, y compris le tambour, les cartouches de toner et la documentation imprimée pour les utiliser avec l'appareil de « remplacement ».

- 1 Mettez l'appareil hors tension. Déconnectez tous les câbles, puis débranchez le cordon d'alimentation de la prise électrique. Laissez la machine refroidir pendant au moins 10 minutes après la mise hors tension.
- 2 Ouvrez le capot avant.
- 3 Sortez l'ensemble tambour et cartouche de toner. Laissez la cartouche de toner installée dans le tambour.

- 4 Placez le matériau de protection (1) dans l'appareil avec l'inscription « ENLEVER » sur la gauche, comme indiqué sur l'illustration.

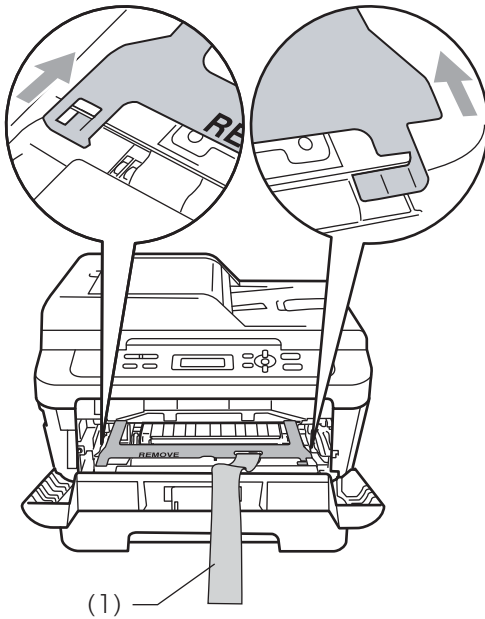

- 5 Remettez l'ensemble tambour et cartouche de toner dans l'appareil.
- 6 Placer la bande élastique par-dessus la poignée du tambour, comme indiqué sur l'illustration.

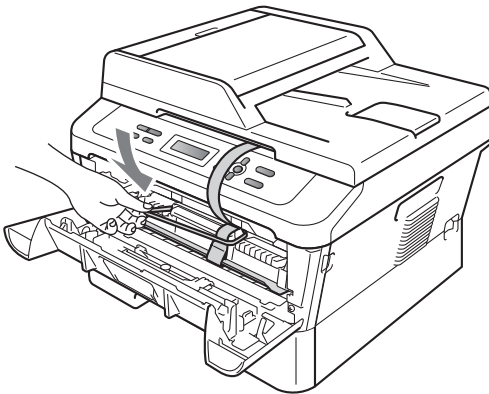

- 7 Fermez le capot avant.
- 8 Placer l'appareil dans son sac d'origine.

- 9 Emballez le codon d'alimentation CA et la documentation imprimée dans le carton d'origine comme illustré ci-après :

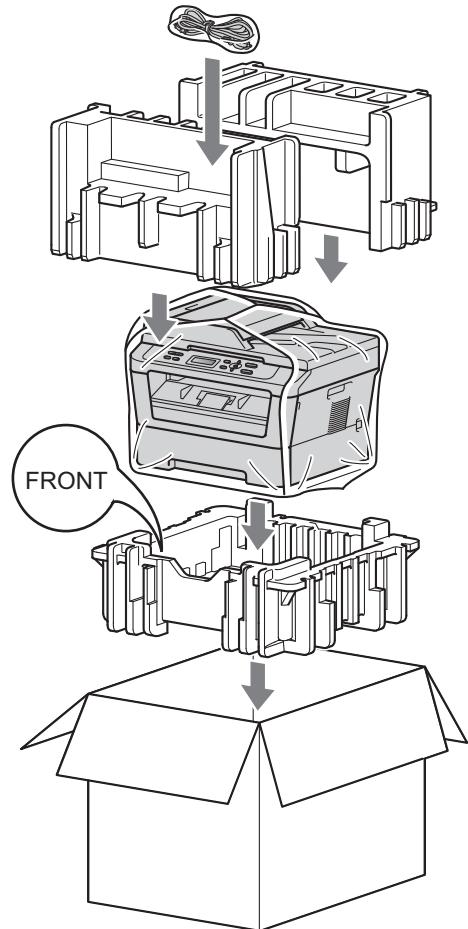

- 10 Fermez le carton et scotchez-le.

Voici une liste complète des caractéristiques et des termes qui apparaissent dans les guides de Brother. La disponibilité de ces caractéristiques dépend du modèle acheté.

ACL (Écran à cristaux liquides)

Écran d'affichage de l'appareil qui indique des messages interactifs lors de la programmation à l'écran et qui affiche la date et l'heure lorsque l'appareil est en veille.

Annulation tâche

Annule une tâche d'impression programmée et efface la mémoire de l'appareil.

Chargeur (Chargeur de document automatique (Pour DCP-7065DN))

Le document peut être placé dans le chargeur et numérisé automatiquement une page à la fois.

Contraste

Paramètre permettant de compenser les documents foncés ou clairs en produisant des copies plus claires lorsque les originaux sont foncés ou plus foncées lorsque les originaux sont clairs.

Échelle de gris

Tons de gris disponibles pour copier des photos.

Mode menu

Mode de programmation permettant de modifier les paramètres de l'appareil.

Numérisation

Processus d'envoi de l'image électronique d'un document papier vers votre ordinateur.

OCR (Reconnaissance optique des caractères)

L'application logicielle ScanSoft™ PaperPort™ 12SE avec OCR ou Presto! PageManager permet de convertir une image de texte en texte modifiable.

Rapport des paramètres utilisateur

Rapport imprimé indiquant les paramètres actuels de l'appareil.

Réglages provisoires

Vous pouvez sélectionner certaines options pour chaque copie sans modifier les paramètres par défaut.

Résolution

Nombre de lignes verticales et horizontales par pouce.

C

Index

A

ACL (écran à cristaux liquides) contraste	3
--	---

C

Copie	
contraste	10
Copie 2 en 1 d'une carte d'identité	12
Luminosité	11
N en 1 (disposition)	11
paramètres temporaires	6
qualité	9
Touche Agrand./Réduc.	9
touche Options	7
touches	6
tri (chargeur uniquement)	9
utilisation de la vitre du scanner 11, 13, 14	
utilisation du chargeur	9
Copie recto-verso	13

D

Disposition (N en 1)	11
----------------------------	----

E

Économie de toner	1
Emballage de l'appareil	16

I

Informations sur l'appareil	
nombre de pages	15
vérification de la durée de vie restante des pièces	16
Instructions de sécurité	i

M

Maintenance, routine	15
vérification de la durée de vie restante des pièces	16
Mémoire	
autonomie	1
Mode Veille	2

Mode Veille profonde	2
----------------------------	---

N

N en 1 (disposition)	11
----------------------------	----

P

Panne de courant	1
Paramètres de copie temporaires	6
Paramètres du toner (mode Continu)	3

Q

Qualité	
copie	7, 9

R

Réduction	
copies	9

T

Tambour	
vérification (durée de vie restante)	16
Touche Agrand./Réduc.	9
Tri	9

brother[®]

L'utilisation de ces appareils n'est homologuée que dans le pays de leur achat. Les sociétés locales Brother ou leurs concessionnaires n'offrent un service d'assistance que pour les appareils achetés dans leur pays respectif.