

Nikon

APPAREIL PHOTO NUMÉRIQUE

COOLPIX S9600

Manuel de référence



Fr

Introduction	
Descriptif de l'appareil photo	
Notions fondamentales de prise de vue et de visualisation	
Fonctions de prise de vue	
Fonctions de visualisation	
Enregistrement et lecture de vidéos	
Réglages généraux de l'appareil photo	
Utilisation de la fonction Wi-Fi (réseau sans fil)	
Connexion de l'appareil photo à un téléviseur, un ordinateur ou une imprimante	
Section Référence	
Notes techniques et index	

Introduction

À lire impérativement

Nous vous remercions d'avoir acheté l'appareil photo numérique COOLPIX S9600 de Nikon. Avant d'utiliser l'appareil photo, veuillez lire les informations fournies dans la section « Pour votre sécurité » (📖 vii-ix) et familiarisez-vous avec les informations contenues dans ce manuel. Après les avoir lues, gardez ce manuel à disposition et consultez-le pour optimiser l'utilisation de votre nouvel appareil photo.





À propos de ce manuel

Si vous souhaitez commencer directement à utiliser l'appareil photo, reportez-vous à la section « Notions fondamentales de prise de vue et de visualisation » (📖10).

Pour découvrir les éléments de l'appareil photo et les informations affichées sur son moniteur, reportez-vous à la section « Descriptif de l'appareil photo » (📖1).

Autres informations

- Symboles et conventions
Pour faciliter la recherche des informations dont vous avez besoin, les symboles et conventions ci-après sont utilisées dans ce manuel :

Symbole	Description
	Cette icône indique les mesures de précaution et les informations à lire avant d'utiliser l'appareil photo.
	Cette icône signale les remarques et informations à lire avant d'utiliser l'appareil photo.
	Ces icônes indiquent d'autres pages contenant des informations importantes ;  : « Section Référence »,  : « Notes techniques et index ».

- Les cartes mémoire SD et SDHC/SDXC sont appelées « cartes mémoire » dans le présent manuel.
- Le réglage au moment de l'achat est appelé « réglage par défaut ».
- Les noms des rubriques de menu affichées sur le moniteur de l'appareil photo et les noms des commandes ou les messages affichés sur l'écran d'un ordinateur s'affichent en caractères gras.
- Dans ce manuel, les images sont parfois omises dans les exemples d'écran du moniteur afin que les indicateurs du moniteur soient plus clairement visibles.
- Les illustrations et le contenu du moniteur présentés dans ce manuel peuvent différer de ceux de votre produit.

Informations et recommandations

Formation permanente

Dans le cadre de l'engagement de Nikon pour la « Formation permanente » envers ses produits, des informations techniques et éducatives, constamment mises à jour, sont disponibles sur les sites suivants :

- Aux États-Unis : <http://www.nikonusa.com/>
- En Europe et en Afrique : <http://www.europe-nikon.com/support/>
- En Asie, Océanie et au Moyen-Orient : <http://www.nikon-asia.com/>

Consultez régulièrement ces sites pour vous tenir informé des dernières informations produit, des astuces, des réponses aux forums de questions et des conseils d'ordre général sur la photographie numérique et la photographie argentique. Des informations supplémentaires sont aussi disponibles auprès de votre représentant Nikon. Consultez le site ci-dessous pour savoir où vous adresser :

<http://imaging.nikon.com/>

N'utilisez que des accessoires électroniques de marque Nikon

Les appareils photo Nikon COOLPIX ont été conçus selon les normes les plus strictes et comprennent des circuits électroniques complexes. Seuls les accessoires électroniques de marque Nikon (chargeurs d'accumulateur, accumulateurs, adaptateurs de charge, adaptateurs secteur, et câbles, par exemple) certifiés par Nikon et compatibles avec cet appareil photo numérique Nikon sont construits et prouvés être utilisables dans les conditions d'usage et de sécurité des circuits électroniques de ces appareils.

L'UTILISATION D'ACCESSOIRES ÉLECTRONIQUES DE MARQUES AUTRES QUE NIKON PEUT PROVOQUER UN DYSFONCTIONNEMENT DE VOTRE APPAREIL PHOTO ET ENTRAÎNER L'ANNULATION DE VOTRE GARANTIE NIKON.

L'utilisation d'accumulateurs Li-ion tiers ne portant pas le sceau holographique Nikon peut affecter le fonctionnement de l'appareil photo ou provoquer la surchauffe, la casse ou la fuite des accumulateurs, ou un incendie.

Pour en savoir plus sur les accessoires de marque Nikon, renseignez-vous auprès d'un revendeur agréé Nikon.

Sceau holographique : identifie un produit Nikon authentique.



Avant de prendre des photos importantes

Avant tout événement photographique important (comme un mariage ou un voyage), faites des essais avec votre appareil photo pour vous assurer qu'il fonctionne normalement. Nikon ne pourra être tenu responsable de tous dommages ou pertes de profit provenant d'un dysfonctionnement de l'appareil photo.

À propos des manuels

- Aucune partie des manuels accompagnant ce produit ne peut être reproduite, transmise, transcrite, stockée sur un système d'extraction ou traduite dans une langue quelconque, quels qu'en soient la forme ou les moyens, sans accord écrit préalable de Nikon.
- Nikon se réserve le droit de modifier à tout moment les caractéristiques du matériel et du logiciel décrites dans ces manuels sans avis préalable.
- Nikon ne peut être tenu responsable des dommages provenant de l'utilisation de ce produit.
- Nous avons apporté le plus grand soin dans la rédaction de ces manuels pour qu'ils soient précis et complets. Si, cependant, vous veniez à remarquer des erreurs ou des omissions, nous vous serions reconnaissants de les signaler à votre représentant Nikon (adresse fournie séparément).

Avertissement concernant l'interdiction de copie ou de reproduction

Il est à noter que le simple fait d'être en possession de matériel copié ou reproduit numériquement au moyen d'un scanner, d'un appareil photo numérique ou d'un autre dispositif peut être répréhensible.

• Articles légalement interdits de copie ou de reproduction

Ne copiez pas, ni ne reproduisez des billets de banque, des pièces, des titres ou des bons d'État, même si de telles copies ou reproductions sont estampillées « Spécimen ». La copie ou la reproduction de billets de banque, de pièces ou de titres circulant à l'étranger est interdite. Sauf accord gouvernemental préalable, la copie ou la reproduction de timbres inutilisés ou de cartes postales émises par l'État est interdite.

La copie ou la reproduction de timbres émis par l'État et des documents certifiés stipulés par la loi est interdite.

• Attention à certaines copies et reproductions

Le gouvernement a émis des avertissements sur les copies ou les reproductions de titres émis par des sociétés privées (actions, factures, chèques, chèque-cadeau, etc.), les coupons ou titres de transport, à l'exception du minimum de photocopies à fournir pour les besoins de son entreprise. De même, ne copiez pas, ni ne reproduisez des passeports émis par l'État, des permis émis par des organismes publics et des groupes privés, des cartes d'identité, et des tickets comme des passes ou des tickets restaurant.

• Conformez-vous aux avis de droit de reproduction

La copie ou la reproduction de travaux créatifs soumis à un droit de reproduction comme les livres, la musique, les impressions sur bois, les cartes, les dessins, les films et les photos est régie par des lois nationales et internationales sur les droits d'auteur. N'utilisez en aucun cas ce matériel pour la réalisation de copies illégales ou toute autre infraction aux lois sur les droits d'auteur.

Élimination des périphériques de stockage des données

Veillez noter que supprimer des images ou formater des périphériques de stockage des données tels que des cartes mémoire ou la mémoire interne de l'appareil photo n'efface pas l'intégralité des données images d'origine. Des logiciels vendus dans le commerce permettent de récupérer des fichiers effacés sur des périphériques usagés, ce qui peut conduire à une utilisation malveillante des données images personnelles. Il incombe à l'utilisateur d'assurer la protection de ses données personnelles.

Avant de jeter un périphérique de stockage des données ou de le céder à quelqu'un d'autre, effacez toutes les données à l'aide d'un logiciel de suppression vendu dans le commerce, ou formatez le périphérique puis remplissez-le entièrement avec des images ne contenant aucune information privée (des photos d'un ciel sans nuages, par exemple). Assurez-vous également de remplacer toutes les images sélectionnées pour l'option **Choisir une image** dans la configuration de l'**Écran d'accueil** (📖78). La destruction matérielle des périphériques de stockage des données devra être effectuée avec le plus grand soin, afin d'éviter toute blessure ou tout dommage matériel.

Vous pouvez effacer le réglage Wi-Fi à l'aide de l'option **Rétablir régl. par défaut** dans le menu des options Wi-Fi (🔌78).

Pour votre sécurité

Pour ne pas risquer d'endommager votre matériel Nikon ou de vous blesser, vous ou d'autres personnes, prenez soin de lire attentivement les recommandations ci-dessous avant d'utiliser votre matériel. Conservez ces consignes de sécurité dans un endroit facilement accessible à tous ceux qui auront à se servir de ce matériel.

L'importance des conséquences dues au non-respect de ces consignes est symbolisée de la manière suivante :



Cette icône signale les consignes qui doivent être impérativement lues avant d'utiliser votre matériel Nikon pour éviter d'éventuels risques physiques.

DANGER



En cas de dysfonctionnement du matériel, éteignez-le immédiatement

Si vous remarquez de la fumée ou une odeur inhabituelle se dégageant de l'appareil photo ou de l'adaptateur de charge, débranchez l'adaptateur de charge et retirez l'accumulateur immédiatement en prenant soin de ne pas vous brûler. Continuer à utiliser son matériel dans ce cas peut être dangereux. Une fois la source d'alimentation retirée ou déconnectée, confiez immédiatement votre matériel à un centre de service agréé Nikon pour le faire vérifier.



Ne démontez pas votre matériel

Toucher les parties internes de l'appareil photo ou de l'adaptateur de charge peut être extrêmement dangereux. Les réparations doivent être effectuées par des techniciens qualifiés. Si l'appareil photo ou l'adaptateur de charge s'ouvre à la suite d'une chute ou de toute autre accident, rappelez le produit à un représentant Nikon agréé, après avoir débranché le produit et/ou retiré l'accumulateur.



N'utilisez pas l'appareil photo ou l'adaptateur de charge en présence de gaz inflammable

N'utilisez pas de matériel électronique en présence de gaz inflammable car cela risque de provoquer une explosion ou un incendie.



Manipulez la dragonne de l'appareil photo avec soin

N'enroulez jamais la dragonne autour du cou d'un bébé ou d'un enfant.



Tenez le matériel hors de portée des enfants

Faites extrêmement attention à ce que les bébés ne mettent pas à la bouche l'accumulateur ou d'autres petites pièces.



Ne restez pas au contact de l'appareil photo, de l'adaptateur de charge ou de l'adaptateur secteur pendant des périodes prolongées lorsque ceux-ci sont allumés ou en cours d'utilisation

Certains éléments de ces produits se mettant à chauffer, laissez la peau à leur contact direct pendant de longues périodes peut entraîner des brûlures superficielles.

⚠ N'exposez pas le produit à des températures extrêmement élevées (par exemple, dans une voiture fermée ou à la lumière directe du soleil)

Le non-respect de cette consigne de sécurité peut provoquer des dommages ou un incendie.

⚠ Utilisez l'alimentation appropriée (accumulateur, adaptateur de charge, adaptateur secteur, câble USB)

Opter pour une alimentation différente de celles fournies ou vendues par Nikon, risque de provoquer des dégâts ou une défaillance.

⚠ Manipulez l'accumulateur avec précaution

L'accumulateur peut fuir, surchauffer ou exploser s'il n'est pas manipulé correctement. Respectez les consignes ci-dessous lors de la manipulation de l'accumulateur pour une utilisation avec ce produit :

- Avant de remplacer l'accumulateur, assurez-vous que l'appareil photo est bien hors tension. Si vous utilisez l'adaptateur de charge/adaptateur secteur, vérifiez qu'il est bien débranché.
- Utilisez exclusivement un accumulateur Li-ion rechargeable EN-EL12 (fourni). Chargez l'accumulateur à l'aide d'un appareil photo prenant en charge cette fonction. Pour exécuter cette opération, utilisez l'adaptateur de charge EH-71P (fourni) et le câble USB UC-E21 (fourni). Le chargeur d'accumulateur MH-65 (disponible séparément) peut également être utilisé pour recharger l'accumulateur indépendamment de l'appareil photo.

- Faites attention de ne pas insérer l'accumulateur à l'envers.
- Ne court-circuitez pas/ne démontez pas l'accumulateur et ne tentez pas de retirer ou de rompre l'isolation.
- N'exposez pas l'accumulateur aux flammes ou à des chaleurs excessives.
- Ne l'immergez pas et ne l'exposez pas à l'eau.
- Mettez l'accumulateur dans un sac en plastique, etc. pour isoler le contact avant de le transporter. Ne le transportez pas ou ne le stockez pas à proximité d'objets métalliques tels que des colliers ou des épingles à cheveux.
- L'accumulateur a tendance à fuir lorsqu'il est complètement déchargé. Pour éviter d'endommager votre matériel, prenez soin de retirer l'accumulateur dès qu'il est déchargé.
- Cessez immédiatement toute utilisation si vous remarquez une quelconque modification de l'aspect de l'accumulateur, comme une décoloration ou une déformation.
- En cas de contact du liquide provenant de l'accumulateur endommagé avec des vêtements ou la peau, rincez abondamment et immédiatement à l'eau.

⚠ Respectez les consignes suivantes lors de la manipulation de l'adaptateur de charge

- Ne l'immergez pas et ne l'exposez pas à l'eau. Le non-respect de cette consigne de sécurité peut provoquer un incendie ou une décharge électrique.
- Retirez la poussière se trouvant sur ou près des parties métalliques de la fiche à l'aide d'un chiffon sec. Une utilisation prolongée pourrait provoquer un incendie.
- Ne manipulez pas la fiche et ne vous approchez pas de l'adaptateur de charge en cas d'orage. Le non-respect

de cette consigne de sécurité peut provoquer une décharge électrique.

- Ne le placez pas sous des objets lourds et ne l'exposez pas à la chaleur ou aux flammes. Si l'isolation est endommagée et que les câbles sont exposés, apportez le chargeur à un représentant Nikon agréé pour le faire vérifier. Le non-respect de ces consignes de sécurité peut provoquer un incendie ou une décharge électrique.
- Ne manipulez pas la fiche ou l'adaptateur de charge avec les mains humides. Le non-respect de cette consigne de sécurité peut provoquer une décharge électrique.
- N'utilisez pas ce produit avec des convertisseurs de voyage ou des adaptateurs conçus pour convertir d'une tension à une autre, ni avec des transformateurs CC à CA. Le non-respect de cette consigne de sécurité pourrait endommager le produit ou entraîner une surchauffe ou un incendie.

Utilisez des câbles adaptés

Lors de la connexion aux ports d'entrée et de sortie, n'utilisez que les câbles dédiés, fournis ou vendus par Nikon afin de rester en conformité avec les réglementations relatives au matériel.

Manipulez les pièces mobiles avec le plus grand soin

Faites attention à ne pas coincer vos doigts ou des objets dans le volet de protection de l'objectif ou dans d'autres pièces mobiles.

L'utilisation du flash à proximité des yeux du sujet peut provoquer une altération temporaire de la vision.

Le flash ne doit pas être à une distance inférieure à 1 m du sujet.

Faites tout particulièrement attention lorsque vous photographiez des bébés.

N'utilisez pas le flash si la fenêtre du flash est en contact avec une personne ou un objet

Le non-respect de cette consigne de sécurité peut provoquer des brûlures ou un incendie.

Évitez tout contact avec les cristaux liquides

Si le moniteur venait à se casser, veillez à ne pas vous blesser avec le verre et évitez tout contact des cristaux liquides avec la peau, les yeux ou la bouche.

Coupez l'alimentation lors d'une utilisation dans un avion ou un hôpital

Lorsque vous vous trouvez dans un avion, coupez l'alimentation au décollage et à l'atterrissage. N'utilisez pas les fonctions réseau sans fil pendant le vol. Lors d'une utilisation dans un hôpital, suivez les recommandations de l'établissement. Les ondes électromagnétiques émises par cet appareil photo risquent en effet d'interférer avec les systèmes électroniques de l'avion ou des instruments de l'hôpital. Si vous utilisez une carte Eye-Fi, retirez-la de l'appareil photo avant d'embarquer dans un avion ou d'entrer dans un hôpital.

Remarques

Avertissements à l'attention des utilisateurs résidant aux États-Unis

CONSIGNES DE SÉCURITÉ IMPORTANTES –

CONSERVEZ CES CONSIGNES.

DANGER – POUR LIMITER LE RISQUE D'INCENDIE OU D'ÉLECTROCUTION, SUIVEZ ATTENTIVEMENT CES CONSIGNES

Pour toute source d'alimentation électrique en dehors des États-Unis, utilisez si nécessaire un adaptateur de prise secteur adapté à la prise de courant locale.

Cet appareil d'alimentation doit être orienté correctement, soit dans une position verticale, soit monté au sol.

Avis de la FCC (Federal Communications Commission) sur les interférences radioélectriques

Cet équipement a été testé et déclaré conforme aux restrictions des périphériques numériques de classe B, conformément à l'article 15 de la réglementation de la FCC. Ces restrictions visent à garantir une protection raisonnable contre les interférences nuisibles lorsque l'équipement est utilisé dans un environnement résidentiel. Cet équipement génère, utilise et peut émettre des radiofréquences et, s'il n'est pas installé et utilisé conformément au manuel d'instructions, il risque de causer

des interférences néfastes avec les communications radio. Il n'y a toutefois aucune garantie que des interférences ne surviendront pas dans une installation donnée. Si cet appareil cause des interférences nuisibles à la réception radio ou télévision, ce qui peut être déterminé en mettant l'appareil sous tension et hors tension, l'utilisateur est invité à tenter de corriger l'interférence au moyen d'une ou de plusieurs des mesures suivantes :

- Réorienter ou déplacer l'antenne de réception.
- Augmenter la distance entre l'appareil et le récepteur.
- Connecter l'appareil à une prise se trouvant sur un circuit différent de celui où est connecté le récepteur.
- Consulter le fournisseur ou un technicien en radio/télévision expérimenté pour obtenir de l'aide.



Nikon

COOLPIX S9600

ATTENTION

Modifications

La FCC impose que l'utilisateur soit averti que toute modification apportée à cet appareil et qui n'a pas été expressément approuvée par Nikon Corporation est de nature à annuler le droit d'utiliser l'appareil.

Câbles d'interface

Utilisez les câbles d'interface vendus ou fournis par Nikon pour votre appareil photo. L'utilisation d'autres câbles peut entraîner un dépassement des limites de la classe B, article 15 du règlement de la FCC.

Avis pour les clients de l'État de Californie

DANGER

La manipulation du câble de ce produit vous expose à du plomb, produit chimique reconnu dans l'État de Californie comme pouvant provoquer des anomalies congénitales ou autres problèmes génétiques.

Lavez-vous les mains après manipulation.

Nikon Inc.,
1300 Walt Whitman Road,
Melville, New York 11747-3064
Etats-Unis
Tél. : 631-547-4200

Avis pour les clients canadiens

CAN ICES-3 B / NMB-3 B

Avis pour les clients en Europe

ATTENTION

IL Y A UN RISQUE D'EXPLOSION SI L'ACCUMULATEUR EST REMPLACÉ PAR UN AUTRE DE TYPE INCORRECT.

DÉBARRASSEZ-VOUS DES ACCUMULATEURS USAGÉS EN SUIVANT LES CONSIGNES.

Ce symbole indique que le matériel électrique et électronique doit être jeté dans les conteneurs appropriés.



Les mentions suivantes s'appliquent uniquement aux utilisateurs situés dans les pays européens :

- Ce produit doit être jeté dans un point de collecte approprié. Il ne doit pas être jeté avec les déchets ménagers.
- Le tri sélectif et le recyclage permettent de préserver les ressources naturelles et d'éviter les conséquences négatives pour la santé humaine et l'environnement, qui peuvent être provoquées par une élimination incorrecte.
- Pour plus d'informations, contactez votre revendeur ou les autorités locales chargées de la gestion des déchets.

Ce symbole sur la batterie indique que la batterie doit être collectée séparément.



Les mentions suivantes s'appliquent uniquement aux utilisateurs situés dans les pays européens :

- Toutes les batteries, qu'elles portent ce symbole ou non, doivent être recueillies séparément dans un point de collecte approprié. Elles ne doivent pas être jetées avec les déchets ménagers.
- Pour plus d'informations, contactez votre revendeur ou les autorités locales chargées de la gestion des déchets.

Wi-Fi (réseau sans fil)

Ce produit est régi par les règlements de l'United States Export Administration et vous devez obtenir l'autorisation du gouvernement des États-Unis si vous souhaitez exporter ou réexporter ce produit vers un pays quelconque soumis à un embargo sur les produits en provenance des États-Unis. Les pays suivants sont soumis à l'embargo : Cuba, Iran, Corée du Nord, Soudan et Syrie. Comme les pays concernés peuvent changer, contactez le Département du commerce des États-Unis pour obtenir des informations actualisées.

Restrictions relatives aux appareils sans fil

L'émetteur-récepteur sans fil compris dans ce produit est conforme aux réglementations sans fil du pays dans lequel il est commercialisé et n'est pas destiné à être utilisé dans d'autres pays (les produits achetés au sein de l'UE ou de l'AELE peuvent être utilisés n'importe où dans l'UE et l'AELE). Nikon n'assume aucune responsabilité en cas d'utilisation dans d'autres pays. Les utilisateurs qui ne connaissent pas avec certitude le pays dans lequel leur appareil a été initialement vendu doivent consulter leur centre de SAV Nikon local ou un représentant Nikon agréé. Cette limitation s'applique à l'utilisation sans fil uniquement et non à une quelconque autre utilisation du produit.

Avis pour les clients aux États-Unis et au Canada

Federal Communications Commission (FCC) et Industrie Canada (IC)

Déclaration de conformité

Cet appareil est conforme à l'article 15 des normes RSS exemptes de licence Rules and Industry Canada de la FCC. Le fonctionnement est soumis aux deux conditions suivantes : (1) cet appareil ne peut pas engendrer d'interférences et (2) il doit accepter toutes interférences, y compris celles qui peuvent entraver son bon fonctionnement.

Déclaration d'exposition aux HF FCC/IC

Cet émetteur ne doit pas être situé à proximité ou utilisé conjointement avec une autre antenne ou un autre émetteur.

Les données scientifiques actuelles ne font apparaître aucun problème de santé lié à l'utilisation des appareils sans fil de faible puissance. Toutefois, il n'existe aucune preuve que ces appareils sans fil de faible puissance soient absolument sûrs. Les appareils sans fil de faible puissance émettent de l'énergie hautes fréquences (HF) de faible niveau dans la gamme des micro-ondes au cours de leur utilisation. Alors que des niveaux élevés de HF peuvent avoir des effets sur la santé (en chauffant les tissus), l'exposition aux HF de faible puissance qui ne dégagent aucune chaleur ne présente aucun effet négatif connu pour la santé. De nombreuses études menées sur l'exposition aux HF de faible niveau n'ont démontré aucun effet biologique. Certaines études laissent à penser que certains effets biologiques sont possibles, mais ces résultats n'ont pas été corroborés par des recherches supplémentaires.

Le COOLPIX S9600, équipé d'un module Wi-Fi DW092 (FCC ID:EW4DW092 / IC ID:4634A-3149EC), a été testé et déclaré conforme aux limites d'exposition aux rayonnements FCC/IC définis pour les équipements non commandés et il répond également aux Consignes d'exposition aux hautes fréquences (HF) de la FCC stipulées dans le Supplément C de OET65 et RSS-102 des Règles d'exposition aux hautes fréquences (HF) IC. Veuillez vous reporter au rapport de test SAR qui a été publié sur le site Web de la FCC.

Déclaration de conformité (Europe)

Par la présente, Nikon Corporation déclare que le COOLPIX S9600 est conforme aux exigences essentielles et aux autres dispositions pertinentes de la directive 1999/5/CE. La déclaration de conformité peut être consultée à l'adresse suivante : http://imaging.nikon.com/support/pdf/DoC_S9600.pdf.

Avis aux clients au Maroc

Cet appareil est conforme à la réglementation sur les hautes fréquences.

<p>AGREE PAR L'ANRT MAROC Numéro d'agrément : MR 7649 ANRT 2012 Date d'agrément : 27/12/2012</p>
--

Précautions d'utilisation des transmissions radio

N'oubliez jamais que l'émission ou la réception radio de données peut être interceptée par des tiers. Remarquez que Nikon n'est pas responsable en cas de fuites de données ou d'informations susceptibles de survenir au cours d'un transfert de données.

Gestion des informations personnelles et déni de responsabilité

- Les informations utilisateur enregistrées et configurées sur le produit, y compris les paramètres de connexion à un réseau local sans fil ainsi que d'autres informations personnelles, sont susceptibles d'être modifiées et perdues en raison d'une erreur de fonctionnement, de la présence d'électricité statique, d'un accident, d'un dysfonctionnement, d'une réparation ou de toute autre manipulation. Conservez toujours des copies séparées de vos informations importantes. Nikon n'est responsable d'aucun dommage direct ou indirect, ou encore de la perte de revenus, consécutifs à l'altération ou la perte de contenu qui ne sont pas attribuables à Nikon.
- Avant de vous débarrasser de ce produit ou de le transférer à un autre propriétaire, nous vous recommandons d'utiliser l'option **Rétablir régl. par défaut** dans le menu des options Wi-Fi (78) pour supprimer toutes les informations utilisateur enregistrées et configurées avec le produit, notamment les paramètres de connexion réseau local sans fil et les autres informations personnelles.

Table des matières

Introduction	ii
À lire impérativement	ii
À propos de ce manuel.....	iii
Informations et recommandations.....	iv
Pour votre sécurité	vii
DANGER.....	vii
Remarques	x
Wi-Fi (réseau sans fil)	xii

Descriptif de l'appareil photo	1
Boîtier de l'appareil photo.....	1
Fixation de la dragonne de l'appareil photo	3
Utilisation des menus (commande MENU)	4
Moniteur	6
Mode de prise de vue	6
Mode de visualisation	8

Notions fondamentales de prise de vue et de visualisation.....	10
Étape préliminaire 1 Insertion de l'accumulateur	10
Étape préliminaire 2 Charge de l'accumulateur	12
Étape préliminaire 3 Insertion d'une carte mémoire	14
Mémoire interne et cartes mémoire.....	15
Étape préliminaire 4 Réglage de la langue, de la date et de l'heure.....	16
Étape 1 Mise sous tension de l'appareil photo	20
Étape 2 Sélection d'un mode de prise de vue	22
Modes de prise de vue disponibles.....	23
Étape 3 Cadrage d'une photo	24
Utilisation du zoom	25
Étape 4 Mise au point et prise de vue	26
Déclencheur.....	27
Étape 5 Visualisation des photos	28
Étape 6 Suppression de photos.....	29





















Fonctions de prise de vue	31
Mode  (auto)	31
Utilisation de la fonction Effets rapides.....	32









































Mode Scène (Prise de vue adaptée aux scènes)	33
Conseils et remarques	34
Mode Portrait optimisé (prise d'images de visages souriants)	40
Mode Effets spéciaux (application d'effets lors de la prise de vue)	42
Fonctions pouvant être réglées à l'aide du sélecteur multidirectionnel	44
Utilisation du flash	45
Utilisation du retardateur	48
Utilisation du Mode macro	49
Réglage de la luminosité (correction de l'exposition), de la saturation, et de la teinte (curseur créatif)	50
Réglage de la luminosité (correction de l'exposition)	53
Réglages par défaut	54
Fonctions pouvant être réglées à l'aide de la commande MENU	
(Menu Prise de vue)	56
Options disponibles dans le menu Prise de vue	57
Fonctions ne pouvant pas être utilisées simultanément	59
Mise au point	63
Utilisation de AF sur le sujet principal	63
Utilisation de la détection des visages	64
Utilisation de l'option Maquillage	65
Sujets non adaptés pour l'autofocus	65
Mémorisation de la mise au point	66
<hr/>	
Fonctions de visualisation	67
Fonction loupe	67
Visualisation par planche d'images, Affichage en mode calendrier	68
Fonctions pouvant être réglées à l'aide de la commande MENU	
(Menu Visualisation)	69
<hr/>	
Enregistrement et lecture de vidéos	71
Enregistrement de vidéos	71
Fonctions pouvant être réglées à l'aide de la commande MENU (Menu Vidéo)	75
Lecture de vidéos	76
<hr/>	
Réglages généraux de l'appareil photo	78
Fonctions pouvant être réglées à l'aide de la commande MENU	
(Menu configuration)	78























Utilisation de la fonction Wi-Fi (réseau sans fil).....	80
Fonctions pouvant être effectuées avec le Wi-Fi	80
Prendre des photos	80
Visualiser des photos	80
Installation du logiciel sur le dispositif intelligent	80
Connexion du dispositif intelligent à l'appareil photo	81

Connexion de l'appareil photo à un téléviseur, un ordinateur ou une imprimante	83
Méthodes de connexion	83
Utilisation de ViewNX 2	85
Installation de ViewNX 2.....	85
Transfert d'images vers l'ordinateur.....	86
Affichage des images	88













Section Référence

Utilisation de la fonction Panoramique simplifié (prise de vue et visualisation).....	 2
Prise de vue avec la fonction Panoramique simplifié.....	 2
Affichage des images d'un panoramique simplifié.....	 4
Mode Photos favorites	 5
Ajout d'images dans des albums.....	 5
Visualisation d'images dans des albums	 6
Suppression d'images dans des albums	 7
Modification de l'icône de l'album des photos favorites	 8
Mode Tri automatique	 9
Mode Classement par date	 10
Visualisation et suppression d'images prises en continu (séquence)	 11
Visualisation des images d'une séquence.....	 11
Suppression des images d'une séquence.....	 12
Édition d'images fixes	 13
Avant d'éditer des images.....	 13
Effets rapides : changement de teinte ou d'atmosphère	 14
Retouche rapide : amélioration du contraste et de la saturation	 15
D-Lighting : amélioration de la luminosité et du contraste	 15
Correction yeux rouges : correction de l'effet yeux rouges lors de la prise de vue avec le flash	 16
Retouche glamour : amélioration des visages humains	 17
Mini-photo: réduction de la taille d'une image	 18

Par recadrage : création d'une copie recadrée.....	 19
Connexion de l'appareil photo à un téléviseur (visualisation d'images sur un téléviseur).....	20
Connexion de l'appareil photo à une imprimante (impression directe)	21
Connexion de l'appareil photo à une imprimante	 22
Impression d'images individuelles.....	 23
Impression de plusieurs images.....	 25
Édition de vidéos	27
Extraction de la séquence souhaitée d'une vidéo uniquement.....	 27
Enregistrement d'une vue extraite d'une vidéo en tant qu'image fixe	 28
Menu Prise de vue (pour Mode  (Auto))	29
Réglages Taille d'image (Taille d'image et Qualité)	 29
Balance des blancs (réglage des teintes)	 31
Mesure.....	 33
Prise de vue en rafale.....	 34
Sensibilité.....	 37
Mode de zones AF.....	 38
Mode autofocus.....	 41
Effets rapides	 41
Menu Portrait optimisé.....	42
Maquillage	 42
Détecteur de sourire.....	 43
Sélect. yeux ouverts.....	 44
Menu Visualisation	45
Commande d'impression (Création d'une commande d'impression DPOF)	 45
Diaporama.....	 48
Protéger	 49
Rotation image.....	 50
Annotations vocales.....	 51
Copier (Copie entre la mémoire interne et la carte mémoire).....	 52
Options affichage séquence	 53
Choix image représentative	 53
Menu Vidéo.....	54
Options vidéo.....	 54
Commencer par la seq. HS.....	 58
Mode de zones AF	 58
Mode autofocus.....	 59
VR vidéo.....	 60
Réduction bruit du vent	 61
Cadence de prise de vue	 61

Menu configuration	 62
Écran d'accueil	 62
Fuseau horaire et date	 63
Réglages du moniteur	 65
Imprimer la date (Impression de la date et de l'heure)	 67
VR photo	 68
Détection mouvement	 69
Assistance AF	 69
Zoom numérique	 70
Réglages du son	 71
Extinction automatique	 71
Formater la mémoire/Formatage de la carte	 72
Langue/Language	 73
Réglages TV	 73
Charge par ordinateur	 74
Délect. yeux fermés	 75
Transfert Eye-Fi	 76
Réinitialisation	 77
Version firmware	 77
Menu Options Wi-Fi	 78
Messages d'erreur	 80
Noms des fichiers	 84
Accessoires optionnels	 85

Notes techniques et index	 1
--	---

Entretien du produit	 2
Appareil photo	 2
Accumulateur	 3
Adaptateur de charge	 4
Cartes mémoire	 5
Nettoyage et stockage	 6
Nettoyage	 6
Stockage	 7
Dépannage	 8
Fiche technique	 17
Cartes mémoire approuvées	 21
Index	 24

Descriptif de l'appareil photo

Boîtier de l'appareil photo

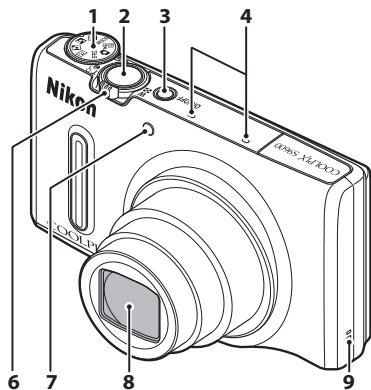

Flash ouvert

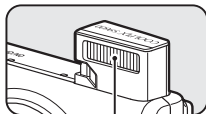

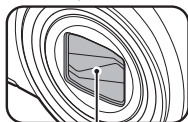

5

Volet de protection de l'objectif fermé



10

1	Sélecteur de mode.....	22	7	Témoin du retardateur.....	48
2	Déclencheur.....	26	8	Objectif	
3	Commutateur marche-arrêt/ témoin de mise sous tension.....	20	9	Haut-parleur.....	76, 78
4	Microphone (stéréo).....	69, 71	10	Volet de protection de l'objectif	
5	Flash.....	45			
6	Commande de zoom.....	25			
	W : Grand-angle.....	25			
	T : Téléobjectif.....	25			
	 : Visualisation par planche d'images.....	68			
	 : Fonction Loupe.....	67			
	 : Aide.....	34			

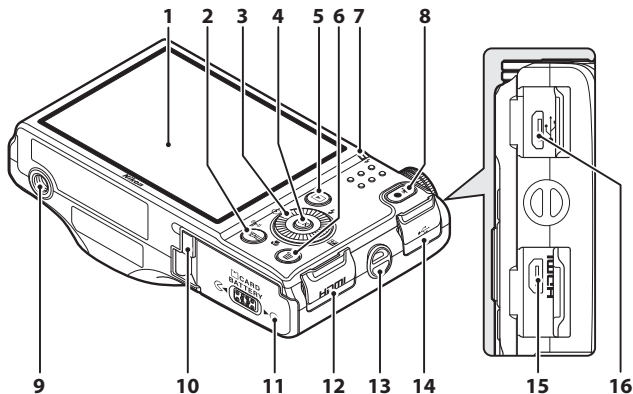

1	Moniteur.....	6, 20			
2	Commande MENU (menu).....	4			
3	Sélecteur rotatif (sélecteur multidirectionnel)*.....	4			
4	Commande OK (appliquer la sélection).....	4			
5	Commande ▶ (visualisation).....	28			
6	Commande 🗑️ (effacer).....	29, 77			
7	Témoin de charge.....	12			
	Témoin du flash.....	45			
8	Commande ● (📹 enregistrement vidéo).....	71			
9	Filetage pour fixation sur trépied				
			10	Cache du connecteur d'alimentation (pour la connexion avec un adaptateur secteur en option).....	🔗 85
			11	Volet du logement pour accumulateur/carte mémoire.....	10, 14
			12	Cache du connecteur HDMI.....	83
			13	Œillet pour dragonne.....	3
			14	Cache du connecteur USB.....	12, 83, 86
			15	Connecteur HDMI micro (Type D).....	83
			16	Connecteur micro-USB.....	12, 83, 86

* Également appelé « sélecteur multidirectionnel » dans ce manuel.

Fixation de la dragonne de l'appareil photo

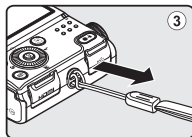
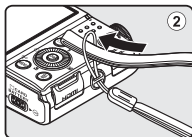
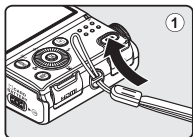

Utilisation des menus (commande MENU)

Utilisez le sélecteur multidirectionnel et **OK** pour naviguer entre les menus.

1 Appuyez sur la commande **MENU**.

- Le menu s'affiche.

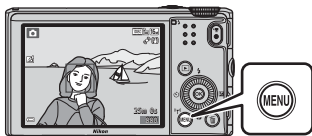

2 Appuyez sur le sélecteur multidirectionnel **◀**.

- L'icône de menu actuelle s'affiche en jaune.



Icônes de menu

3 Sélectionnez l'icône de menu souhaitée.

- Le menu change.
- Vous pouvez également sélectionner les icônes de menu en tournant le sélecteur multidirectionnel.

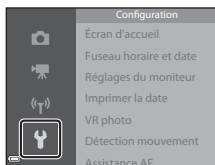

4 Appuyez sur **OK**.

- Vous pouvez sélectionner les options de menu.

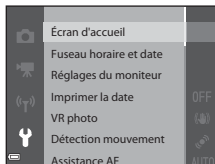

5 Sélectionnez une option de menu.

- Vous pouvez également sélectionner les options de menu en tournant le sélecteur multidirectionnel.

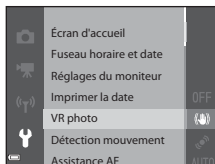

6 Appuyez sur **OK**.

- Les réglages pour l'option sélectionnée s'affichent.

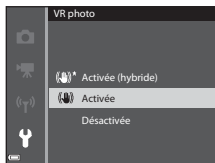

7 Sélectionnez un réglage.

- Vous pouvez également sélectionner les réglages en tournant le sélecteur multidirectionnel.

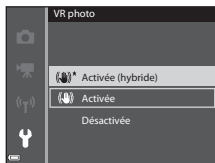

8 Appuyez sur **OK**.

- Le réglage sélectionné est appliqué.
- Lorsque vous avez terminé d'utiliser le menu, appuyez sur **MENU**.



Remarques concernant le réglage des options de menu

- Certaines options de menu ne peuvent pas être réglées selon le mode de prise de vue actuel ou l'état de l'appareil photo. Les options qui ne sont pas disponibles apparaissent en gris et ne peuvent pas être sélectionnées.
- Lorsqu'un menu s'affiche, vous pouvez passer au mode de prise de vue en appuyant sur le déclencheur ou sur la commande  enregistrement vidéo).

Moniteur

Les informations affichées sur le moniteur lors de la prise de vue et de la visualisation changent en fonction des réglages de l'appareil photo et de l'état d'utilisation. Par défaut, les informations s'affichent à la première mise sous tension de l'appareil photo et lorsque vous l'utilisez, et disparaissent au bout de quelques secondes (lorsque l'option **Infos photos** est définie sur **Infos auto** dans **Réglages du moniteur** (📖 78)).

Mode de prise de vue

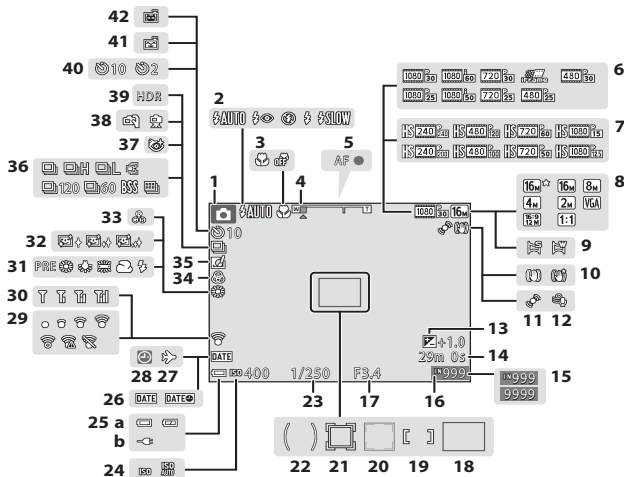

1	Mode de prise de vue	22, 23	22	Zone pondérée centrale	57
2	Mode de flash.....	45	23	Vitesse d'obturation	27
3	Mode macro.....	49	24	Sensibilité.....	57
4	Indicateur de zoom	25, 49		(a) Indicateur du niveau de charge de l'accumulateur.....	20
5	Indicateur de mise au point.....	26	25	(b) Indicateur de connexion de l'adaptateur de charge	
6	Options vidéo (vidéos à vitesse normale)	75,  54	26	Imprimer la date	78
7	Options vidéo (vidéos HS)	75,  55	27	Icône de Destination	 64
8	Taille d'image.....	57,  29	28	Indicateur « Date non programmée »	16
9	Panoramique simplifié	38	29	Indicateur de communication Eye-Fi	79
10	Icône de Réduction vibration.....	75, 78	30	Indicateur de communication Wi-Fi	80
11	Icône de Détection mouvement	78	31	Mode Balance des blancs	57
12	Réduction du bruit du vent.....	75	32	Maquillage.....	58
13	Valeur de correction de l'exposition	51, 53	33	Teinte.....	52
14	Durée d'enregistrement vidéo restante	71	34	Saturation	52
15	Nombre de vues restantes (images fixes)	20	35	Icône Effets rapides.....	32, 57
16	Indicateur de mémoire interne.....	20	36	Mode de prise de vue en rafale	57
17	Valeur d'ouverture	27	37	Icône Sélect. yeux ouverts.....	58
18	Zone de mise au point (AF sur le sujet principal)	26, 57, 63	38	À main levée/Trépied.....	35, 35
19	Zone de mise au point (pour manuel ou zone centrale)	57, 66	39	Contre-jour (HDR)	36
20	Zone de mise au point (détection des visages, détection des animaux domestiques).....	39, 40, 57, 64	40	Indicateur du retardateur.....	48
21	Zone de mise au point (suivi du sujet)	57,  40	41	Détecteur de sourire	58
			42	Déclenchement automatique.....	39

Mode de visualisation

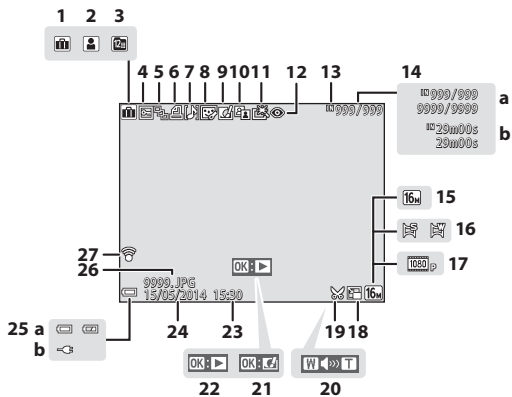

Descriptif de l'appareil photo

1	Icône d'album en mode Photos favorites.....	53	15	Taille d'image	57, 29
2	Icône de catégorie en mode Tri automatique	49	16	Panoramique simplifié.....	38
3	Icône Classement par date	10	17	Options vidéo.....	75, 54
4	Icône Protéger	69, 49	18	Icône Mini-photo	69, 18
5	Affichage de séquence (lorsque l'option Chaque image est sélectionnée)	70, 53	19	Icône Par recadrage.....	67, 19
6	Icône Commande d'impression	69, 45	20	Indicateur de volume	76, 51
7	Indicateur d'annotation vocale	69, 51	21	Repère Effets rapides	28
8	Icône Retouche glamour	69, 17	22	Repère de visualisation du panoramique simplifié	38, 4
9	Icône Effets rapides.....	28, 32, 14	22	Repère de lecture d'une séquence	70, 11
10	Icône D-Lighting.....	69, 15	22	Repère de lecture d'une vidéo	76
11	Icône Retouche rapide	69, 15	23	Heure d'enregistrement	
12	Correction yeux rouges.....	69, 16	24	Date d'enregistrement	
13	Indicateur de mémoire interne	20	25	(a) Indicateur du niveau de charge de l'accumulateur.....	20
14	(a) Numéro de la photo actuelle/ nombre total de photos (b) Durée de la vidéo		25	(b) Indicateur de connexion de l'adaptateur de charge	
			26	Numéro et type de fichier	84
			27	Indicateur de communication Eye-Fi	79, 76

Notions fondamentales de prise de vue et de visualisation

Étape préliminaire 1 Insertion de l'accumulateur

- 1** Ouvrez le volet du logement pour accumulateur/carte mémoire.

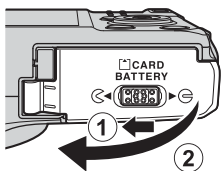

- 2** Insérez l'accumulateur.

- Poussez le loquet orange de l'accumulateur dans le sens indiqué par la flèche (1), puis insérez complètement l'accumulateur (2).
- Lorsque l'accumulateur est correctement inséré, il se verrouille en place.

Loquet de l'accumulateur

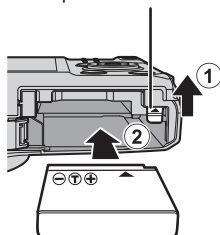

- ✓** Insérez l'accumulateur dans le bon sens

Vous risquez d'endommager l'appareil photo si vous insérez l'accumulateur à l'envers.



- 3** Refermez le volet du logement pour accumulateur/carte mémoire.

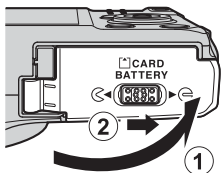

Retrait de l'accumulateur

Mettez l'appareil photo hors tension et vérifiez que le témoin de mise sous tension et le moniteur sont éteints, puis ouvrez le volet du logement pour accumulateur/carte mémoire.

Poussez le loquet de l'accumulateur dans le sens indiqué par la flèche (①) pour éjecter l'accumulateur (②).

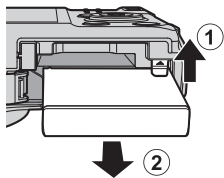

Attention à la température élevée

L'appareil photo, l'accumulateur et la carte mémoire peuvent être chauds immédiatement après que vous avez utilisé l'appareil photo.

Étape préliminaire 2 Charge de l'accumulateur

1 Préparez l'adaptateur de charge fourni.

Si un adaptateur de prise secteur* est fourni avec votre appareil photo, branchez-le sur la prise de l'adaptateur de charge. Enfoncez fermement l'adaptateur de prise secteur jusqu'à ce qu'il soit correctement fixé. Une fois qu'ils sont connectés, toute tentative de retrait forcé de l'adaptateur de prise secteur pourrait endommager le produit.

* La forme de l'adaptateur de prise secteur varie selon le pays ou la région où a été acheté l'appareil photo.

Cette étape peut être omise si l'adaptateur de prise secteur est fixé en permanence à l'adaptateur de charge.

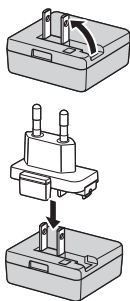

2 Vérifiez que l'accumulateur est installé dans l'appareil photo, puis connectez l'appareil photo à l'adaptateur de charge en suivant l'ordre de ① à ③.

- Laissez l'appareil photo éteint.
- Vérifiez que les fiches sont orientées correctement. N'introduisez pas ou ne retirez pas les fiches tout droit lorsque vous les connectez ou les déconnectez.

✓ Remarques

N'utilisez pas un câble USB autre que l'UC-E21. L'utilisation d'un câble USB autre que l'UC-E21 pourrait entraîner une surchauffe, un incendie ou une décharge électrique.

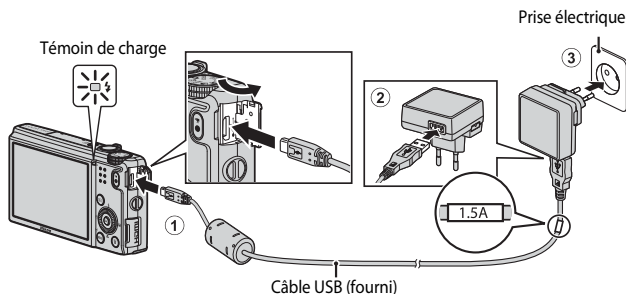

- Le témoin de charge clignote lentement en vert pour indiquer que l'accumulateur est en cours de charge.



Témoin de charge	Description
Clignote lentement (en vert)	L'accumulateur est en cours de charge.
Éteint	Lorsque la charge est terminée, le témoin de charge arrête de clignoter en vert et s'éteint. Un accumulateur totalement déchargé est rechargé en environ 2 heures et 20 minutes.
Clignote rapidement (en vert)	<ul style="list-style-type: none"> La température ambiante n'est pas appropriée pour la charge. Chargez l'accumulateur dans un environnement intérieur dont la température est comprise entre 5 °C et 35 °C. Le câble USB ou l'adaptateur de charge n'est pas connecté correctement, ou il y a un problème avec l'accumulateur. Déconnectez le câble USB ou débranchez l'adaptateur de charge et reconnectez-le correctement, ou changez l'accumulateur.

3 Débranchez l'adaptateur de charge de la prise électrique puis déconnectez le câble USB.

Remarques concernant la charge

En aucun cas, n'utilisez un adaptateur secteur d'un modèle ou d'une marque différents. Utilisez exclusivement l'adaptateur de charge EH-71P et non un adaptateur secteur USB ou un chargeur d'accumulateur pour téléphone mobile disponible dans le commerce. Le non-respect de cette consigne de sécurité pourrait entraîner une surchauffe ou endommager l'appareil photo.

Charge à l'aide d'un ordinateur ou d'un chargeur d'accumulateur

- Vous pouvez aussi charger l'accumulateur en connectant l'appareil photo à un ordinateur (83, 74).
- Vous pouvez utiliser le chargeur d'accumulateur MH-65 (disponible séparément ; 85) pour charger l'accumulateur sans utiliser l'appareil photo.

Étape préliminaire 3 Insertion d'une carte mémoire

- 1 Mettez l'appareil photo hors tension et ouvrez le volet du logement pour accumulateur/carte mémoire.

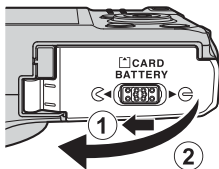

- 2 Insérez la carte mémoire.

- Faites glisser la carte mémoire jusqu'à ce qu'elle se verrouille en émettant un déclic.

Logement pour
carte mémoire

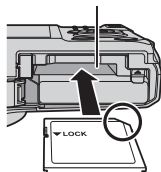

- ✓ **Insérez la carte mémoire dans le bon sens**

L'insertion de la carte mémoire à l'envers risque d'endommager l'appareil photo et la carte elle-même.



- 3 Refermez le volet du logement pour accumulateur/carte mémoire.

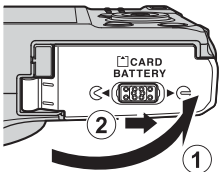

- ✓ **Formatage des cartes mémoire**

Lors de la première insertion dans cet appareil photo d'une carte mémoire utilisée dans un autre appareil, veillez à la formater avec cet appareil. Insérez la carte dans l'appareil photo, appuyez sur la commande **MENU**, puis sélectionnez **Formatage de la carte** dans le menu configuration.

Retrait des cartes mémoire

Mettez l'appareil photo hors tension et vérifiez que le témoin de mise sous tension et le moniteur sont éteints, puis ouvrez le volet du logement pour accumulateur/carte mémoire.

Appuyez légèrement sur la carte mémoire (①) pour l'éjecter partiellement (②).

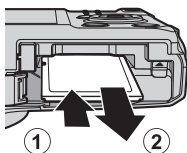

Attention à la température élevée

L'appareil photo, l'accumulateur et la carte mémoire peuvent être chauds immédiatement après que vous avez utilisé l'appareil photo.

Mémoire interne et cartes mémoire

Les données de l'appareil photo, ainsi que les images et les vidéos, peuvent être enregistrées soit dans la mémoire interne de l'appareil photo soit sur une carte mémoire. Pour utiliser la mémoire interne de l'appareil photo, retirez d'abord la carte mémoire.

Étape préliminaire 4 Réglage de la langue, de la date et de l'heure

Lorsque vous mettez l'appareil photo sous tension pour la première fois, l'écran de sélection de la langue et l'écran de réglage de la date et de l'heure pour l'horloge de l'appareil photo s'affichent.

- Si vous quittez sans régler la date et l'heure,  clignote lorsque l'écran de prise de vue apparaît.

- 1** Appuyez sur le commutateur marche-arrêt pour mettre l'appareil photo sous tension.

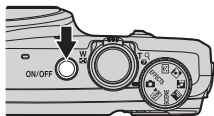

- 2** Utilisez le sélecteur multidirectionnel ▲▼ pour sélectionner la langue souhaitée et appuyez sur .

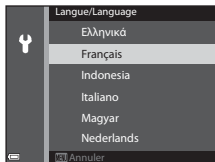

- 3** Sélectionnez **Oui** et appuyez sur .

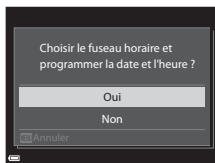

4 Sélectionnez le fuseau horaire de votre domicile et appuyez sur **OK**.

- Pour activer la fonction d'heure d'été, appuyez sur ▲. Lorsque la fonction d'heure d'été est activée, ☀ s'affiche au-dessus de la carte. Pour désactiver la fonction d'heure d'été, appuyez sur ▼.

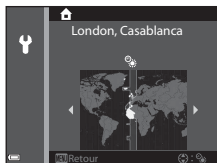

5 Sélectionnez le format de la date et appuyez sur **OK**.

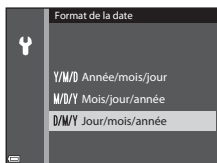

6 Réglez la date et l'heure, et appuyez sur **OK**.

- Sélectionnez un champ : appuyez sur ◀▶ (la sélection s'effectue selon la séquence **J**, **M**, **A**, **h**, et **m**).
- Réglez la date et l'heure : appuyez sur ▲▼. Vous pouvez aussi modifier la date et l'heure en tournant le sélecteur multidirectionnel.
- Confirmez le réglage : sélectionnez le champ **m**, puis appuyez sur **OK**.

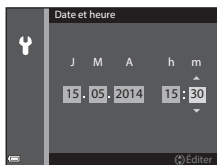

7 Sélectionnez **Oui**, puis appuyez sur **OK**.

- Une fois les réglages terminés, l'objectif s'ouvre et l'appareil photo passe en mode de prise de vue.

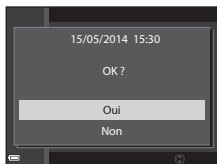



Modification du réglage de langue et du réglage de date et d'heure

- Vous pouvez modifier ces réglages à l'aide des options **Langue/Language** et **Fuseau horaire et date** dans le menu configuration (📖78).
- Vous pouvez activer ou désactiver la fonction d'heure d'été dans le menu configuration (📖) en sélectionnant **Fuseau horaire et date** puis **Fuseau horaire**. Lorsque la fonction d'heure d'été est activée, l'horloge de l'appareil photo est avancée d'une heure, et retardée d'une heure lorsqu'elle est désactivée.



Pile de l'horloge

- L'horloge de l'appareil photo est alimentée par une pile de secours intégrée. La pile de secours se recharge lorsque l'accumulateur principal est inséré dans l'appareil photo ou lorsque ce dernier est connecté à un adaptateur secteur en option. Elle peut fonctionner pendant plusieurs jours après avoir été rechargée pendant environ 10 heures.
- Lorsque la pile de secours de l'appareil photo est épuisée, l'écran de réglage de la date et de l'heure s'affiche lorsque l'appareil photo est mis sous tension. Réglez de nouveau la date et l'heure. Reportez-vous à l'étape 3 (📖16) de « Étape préliminaire 4 Réglage de la langue, de la date et de l'heure » pour plus d'informations.



Impression de la date de prise de vue sur des images imprimées

- Vous pouvez imprimer de façon permanente la date de prise de vue sur des images au moment où elles sont prises en réglant l'option **Imprimer la date** dans le menu configuration (📖78).
- Pour imprimer la date de prise de vue sans utiliser l'option **Imprimer la date**, utilisez le logiciel ViewNX 2 fourni (📖85).



A series of horizontal dashed lines spanning the width of the page, intended for handwriting practice.

Étape 1 Mise sous tension de l'appareil photo

1 Appuyez sur le commutateur marche-arrêt.

- Le moniteur s'allume.
- Pour éteindre l'appareil photo, appuyez de nouveau sur le commutateur marche-arrêt.

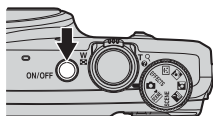

2 Vérifiez l'indicateur du niveau de charge de l'accumulateur et le nombre de vues restantes.

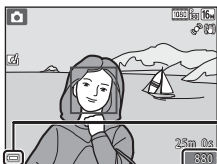

Indicateur du niveau de charge de l'accumulateur

Nombre de vues restantes

Indicateur du niveau de charge de l'accumulateur

Affichage	Description
	Niveau de charge de l'accumulateur élevé.
	Niveau de charge de l'accumulateur faible.
 L'accu/pile est déchargé(e).	Impossible de prendre des photos. Rechargez l'accumulateur.





Nombre de vues restantes

Le nombre de vues restantes s'affiche.

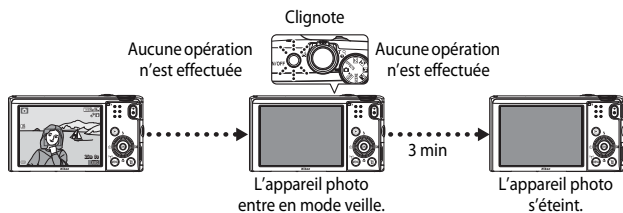
- s'affiche si aucune carte mémoire n'est insérée dans l'appareil photo, et les images sont enregistrées dans la mémoire interne.



Fonction d'extinction automatique



- L'appareil photo entre en mode veille au bout d'1 minute environ. La durée au terme de laquelle l'appareil photo passe en mode veille peut être changée à partir de l'option **Extinction auto** dans le menu configuration (📖78).
- Vous pouvez sortir le moniteur du mode veille en effectuant l'une des opérations suivantes :
 - Appuyez sur le commutateur marche-arrêt, le déclencheur ou la commande , ou  (enregistrement vidéo).
 - Faites tourner le sélecteur de mode.
- Lorsque l'adaptateur de charge est connecté à l'appareil photo, le moniteur sort du mode veille si vous appuyez sur le commutateur marche-arrêt. L'appareil photo s'éteint si vous utilisez le déclencheur, le sélecteur de mode, la commande , ou la commande  (enregistrement vidéo).

Étape 2 Sélection d'un mode de prise de vue

Positionnez le sélecteur de mode sur un mode de prise de vue.

- Le mode  (auto) est utilisé dans cet exemple. Positionnez le sélecteur de mode sur .

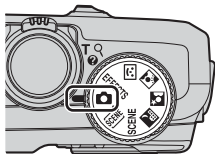

Modes de prise de vue disponibles



Mode auto



Utilisé pour la prise de vue générale. Les réglages peuvent être effectués en fonction des conditions de prise de vue et du type de photo à prendre.



SCENE, SCÈNE, [paysage], [portrait], [contre-jour] Mode Scène



Les réglages de l'appareil photo sont optimisés en fonction de la scène que vous sélectionnez.

(sélecteur automatique) : L'appareil photo sélectionne automatiquement le mode scène optimal lorsque vous cadrez une image, simplifiant ainsi la prise de vue à l'aide de réglage adaptés à la scène.

SCÈNE (scène) : Appuyez sur **MENU** pour sélectionner une scène.

(paysage de nuit) : Recrée l'atmosphère des paysages de nuit.

(portrait de nuit) : Idéal pour prendre des photos de personnes avec une prise de vue nocturne en arrière-plan.

(contre-jour) : Le dosage flash/ambiance se déclenche pour éviter que le sujet en contre-jour soit masqué en zone d'ombre, ou la fonction HDR peut être utilisée pour photographier des scènes à fort contraste.



Portrait optimisé



L'appareil photo détecte des visages souriants et le déclenchement s'effectue automatiquement.

EFFECTS Effets spéciaux



Des effets peuvent être appliqués aux images lors de la prise de vue.

Étape 3 Cadrage d'une photo

1 Tenez l'appareil photo fermement.

- Veillez à ne pas mettre les doigts et d'autres objets sur l'objectif, le flash, l'illuminateur d'assistance AF, les microphones, et le haut-parleur.
- Pour prendre des photos en orientation portrait (« verticale »), tournez l'appareil photo de sorte que le flash se trouve au-dessus de l'objectif.

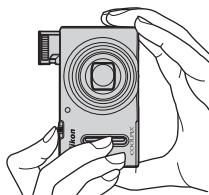
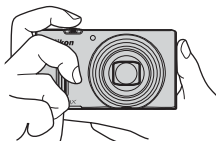

2 Cadrez la photo.



Utilisation d'un trépied

- Dans les situations suivantes, l'utilisation d'un trépied est recommandée pour éviter les effets de bougé d'appareil :
 - Lors de la prise de vue dans des environnements sombres
 - Lors de la prise de vue avec le mode de flash (📖47) réglé sur  (désactivé)
 - Lors de l'utilisation du téléobjectif
- Lorsque vous utilisez un trépied pour stabiliser l'appareil photo lors de la prise de vue, réglez l'option **VR photo** sur **Désactivée** dans le menu configuration (📖78) afin d'éviter des erreurs éventuelles provoquées par cette fonction.

Utilisation du zoom

Lorsque la commande de zoom est actionnée, la position du zoom change.

- Pour effectuer un zoom avant plus près du sujet : positionnez la commande de zoom sur **T** (téléobjectif)
- Pour effectuer un zoom arrière et afficher une zone plus grande : positionnez la commande de zoom sur **W** (grand-angle)

Lorsque vous mettez l'appareil photo sous tension, le zoom se déplace en position grand-angle maximale.

- Un indicateur de zoom apparaît en haut de l'écran de prise de vue lorsque la commande de zoom est actionnée.
- Vous pouvez activer le zoom numérique pour agrandir le sujet jusqu'à environ 4x par rapport au facteur de zoom optique maximal, en tournant et maintenant la commande de zoom vers **T** lorsque l'appareil photo est en position de zoom optique maximal.

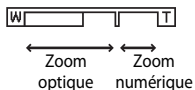
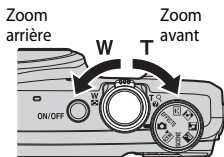

Remarques concernant le zoom numérique

L'indicateur de zoom vire au bleu lorsque le zoom numérique est activé et il vire au jaune lorsque vous accentuez davantage encore le grossissement.

- L'indicateur de zoom est bleu : l'utilisation du zoom dynamique fin entraîne une diminution de la qualité de l'image qui n'est pas perceptible.
- L'indicateur de zoom est jaune : la diminution de la qualité de l'image est perceptible.
- L'indicateur brille en bleu sur une plage plus étendue lorsque l'image est de taille plus réduite.

Étape 4 Mise au point et prise de vue

1 Appuyez sur le déclencheur à mi-course.

- Lorsque la mise au point est effectuée sur le sujet, la zone de mise au point incluant le sujet ou l'indicateur de mise au point (📖7) apparaît en vert (plusieurs zones de mise au point peuvent apparaître en vert).
- Lorsque vous utilisez le zoom numérique, l'appareil photo effectue la mise au point sur le sujet au centre de la vue et la zone de mise au point ne s'affiche pas. Une fois la mise au point effectuée, l'indicateur de mise au point (📖7) apparaît en vert.
- Si la zone de mise au point ou l'indicateur de mise au point clignote en rouge, l'appareil photo ne peut pas effectuer la mise au point. Modifiez la composition et réessayez d'appuyer sur le déclencheur à mi-course.

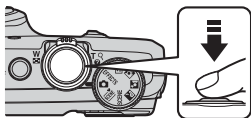

2 Sans lever le doigt, appuyez sur le déclencheur jusqu'au fond.



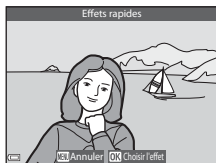

3 Pour appliquer un effet à l'image prise, appuyez sur **OK**.

- L'écran permettant de sélectionner un effet s'affiche.
Reportez-vous à « Utilisation de la fonction Effets rapides » (📖32) pour plus d'informations.
- Lorsque vous appuyez sur la commande **MENU** ou lorsqu'aucune opération n'est effectuée pendant environ 5 secondes, l'affichage du moniteur revient à l'écran de prise de vue.
- Pour ne pas afficher l'écran illustré à droite, réglez **Effets rapides** sur **Désactivés** dans le menu Prise de vue (📖56).



Déclencheur

<p>Appui à mi-course</p> 	<p>Pour régler la mise au point et l'exposition (vitesse d'obturation et valeur d'ouverture), appuyez légèrement sur le déclencheur jusqu'à sentir une légère résistance. La mise au point et l'exposition restent mémorisées tant que le déclencheur est enfoncé à mi-course.</p>
<p>Appui jusqu'au fond</p> 	<p>Appuyez sur le déclencheur jusqu'au fond pour déclencher et prendre une photo. Ne forcez pas lorsque vous appuyez sur le déclencheur car vous risquez de provoquer un bougé d'appareil et d'obtenir des photos floues. Appuyez sur le déclencheur légèrement.</p>

✓ Remarques sur la sauvegarde d'images et l'enregistrement de vidéos

L'indicateur du nombre de vues restantes ou l'indicateur de la durée maximale de la vidéo clignote lorsque des images sont en cours de sauvegarde ou qu'une vidéo est en cours d'enregistrement. **N'ouvrez pas le volet du logement pour accumulateur/carte mémoire ni retirez l'accumulateur ou la carte mémoire** lorsqu'un indicateur clignote. Vous risquez de perdre des données ou d'endommager l'appareil photo ou la carte mémoire.

🔪 Flash

- Si le sujet est peu éclairé, le flash s'ouvre automatiquement lorsque vous appuyez sur le déclencheur à mi-course si le mode de flash est réglé sur **⚡ AUTO** (automatique ; réglage par défaut). Le flash se déclenche lorsque vous appuyez sur le déclencheur jusqu'en fin de course. Reportez-vous à « Utilisation du flash » (📖45) pour plus d'informations.
- Abaissez le flash en le poussant légèrement vers le bas. Abaissez le flash lorsque vous ne prenez pas d'images.

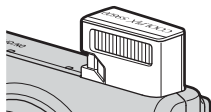





Étape 5 Visualisation des photos

1 Appuyez sur la commande (visualisation).

- Si vous appuyez sur la commande  (visualisation) et la maintenez enfoncée alors que l'appareil photo est éteint, il s'allume en mode de visualisation.



2 Utilisez le sélecteur multidirectionnel pour sélectionner une image à afficher.

- Appuyez sur     et maintenez-les enfoncés pour faire défiler rapidement les images.
- Vous pouvez également sélectionner des images en tournant le sélecteur multidirectionnel.
- Pour revenir en mode de prise de vue, appuyez sur la commande  ou sur le déclencheur.







Affiche l'image précédente



Affiche l'image suivante



Remarques concernant la fonction Effets rapides

- Lorsque   s'affiche en mode de visualisation plein écran, vous pouvez appuyer sur  pour appliquer un effet à l'image.
- Lorsque l'écran de sélection des effets s'affiche, utilisez les touches  du sélecteur multidirectionnel ou tournez-le pour sélectionner un effet, appuyez sur , puis sélectionnez **Oui** dans la boîte de dialogue de confirmation et appuyez sur  pour enregistrer l'image dans un fichier distinct.



Reportez-vous à « Effets rapides : changement de teinte ou d'atmosphère » ( 14) pour plus d'informations.

Étape 6 Suppression de photos

- 1** Appuyez sur  pour effacer l'image actuellement affichée sur le moniteur.



- 2** Utilisez les touches ▲▼ du sélecteur multidirectionnel pour sélectionner la méthode de suppression souhaitée et appuyez sur .

- Pour annuler, appuyez sur **MENU**.



- 3** Sélectionnez **Oui**, puis appuyez sur .

- Une fois effacées, vous ne pouvez pas récupérer les photos.
- Pour annuler, sélectionnez **Non** et appuyez sur .

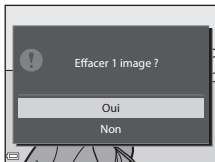

Utilisation de l'écran Effacer la sélection

1 Utilisez les touches ◀▶ du sélecteur multidirectionnel pour sélectionner une image à supprimer, puis utilisez ▲ pour afficher 🗑️.

- Pour annuler la sélection, appuyez sur ▼ pour supprimer 🗑️.
- Positionnez la commande de zoom (📖1) sur T (🔍) pour passer en mode de visualisation plein écran ou sur W (📄) pour passer en mode de visualisation par planche d'images.



2 Ajoutez 🗑️ à toutes les images que vous souhaitez supprimer puis appuyez sur OK pour confirmer la sélection.

- Une boîte de dialogue de confirmation s'affiche. Suivez les instructions qui s'affichent sur le moniteur.

✓ Suppression des photos d'une séquence

- Si vous appuyez sur 🗑️ et effacez une image représentative alors que seules des images représentatives sont affichées pour des séquences d'images (📖70), toutes les images de la séquence, y compris l'image représentative, sont supprimées.
- Pour effacer des images individuelles dans une séquence, appuyez sur OK pour les afficher une par une et appuyez sur 🗑️.

📎 Suppression de la dernière photo prise en mode de prise de vue

En mode de prise de vue, appuyez sur 🗑️ pour effacer la dernière photo enregistrée.

Fonctions de prise de vue

Mode (auto)

Utilisé pour la prise de vue générale. Les réglages peuvent être effectués en fonction des conditions de prise de vue et du type de photo à prendre.

- Vous pouvez modifier la façon dont l'appareil photo sélectionne la zone de la vue sur laquelle effectuer la mise au point en modifiant le réglage **Mode de zones AF** (📖57).

Le réglage par défaut est **AF sur le sujet principal** (📖63).

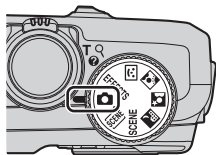



Fonctions disponibles en mode (Auto)

- Mode de flash (📖45)
- Retardateur (📖48)
- Mode macro (📖49)
- Curseur créatif (📖50)
- Menu Prise de vue (📖56)

Utilisation de la fonction Effets rapides



En mode  (auto), vous pouvez appliquer des effets à des images immédiatement après le déclenchement.



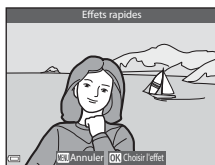

- L'image éditée est enregistrée dans un fichier distinct avec un nom différent.

1 Appuyez sur  lorsque l'image s'affiche une fois que vous l'avez prise en mode  (auto).

- Lorsque vous appuyez sur la commande **MENU** ou lorsqu'aucune opération n'est effectuée pendant environ 5 secondes, l'affichage du moniteur revient à l'écran de prise de vue.
- Pour ne pas afficher l'écran illustré à droite, réglez **Effets rapides** sur **Désactivés** dans le menu Prise de vue ( 56).



2 Utilisez les touches  du sélecteur multidirectionnel ou tournez-le pour sélectionner l'effet souhaité et appuyez sur .

- Positionnez la commande de zoom ( 1) sur **T** () pour afficher une boîte de dialogue de confirmation pour l'effet appliqué. Positionnez la commande de zoom sur **W** () pour revenir à l'écran de sélection pour les effets.
- Pour quitter sans enregistrer l'image éditée, appuyez sur la commande **MENU**. Lorsque la boîte de dialogue de confirmation s'affiche, sélectionnez **Oui** puis appuyez sur .
- Reportez-vous à « Effets rapides : changement de teinte ou d'atmosphère » ( 14) pour plus d'informations sur les types d'effet.

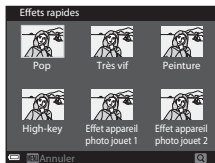

3 Sélectionnez **Oui** et appuyez sur .

Mode Scène (Prise de vue adaptée aux scènes)

Lorsque vous sélectionnez une scène, les réglages de l'appareil photo sont automatiquement optimisés pour la scène sélectionnée.

 (Sélecteur automatique) (📖34)

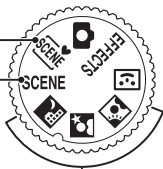

Lorsque vous cadrez une photo, le mode Scène qui convient le mieux est sélectionné automatiquement pour une prise de vue plus facile.



 (Paysage de nuit) (📖35)¹















 (Portrait de nuit) (📖35)

 (Contre-jour) (📖36)²

Positionnez le sélecteur de mode sur ,  ou  et prenez des photos.

SCÈNE (Scène)

Appuyez sur la commande **MENU** pour afficher le menu Scène et sélectionner l'une des scènes suivantes.

 Portrait (réglage par défaut)	 Gros plan (📖37)
 Paysage ¹	 Aliments (📖37)
 Sport (📖36) ²	 Musée (📖37) ²
 Fête/intérieur (📖36) ²	 Feux d'artifice (📖37) ^{1,3}
 Plage ²	 Reproduction N&B (📖37) ²
 Neige ²	 Panoramique simplifié (📖38)
 Coucher de soleil ^{2,3}	 Animaux domestiques (📖39)
 Aube/crépuscule ^{1,3}	

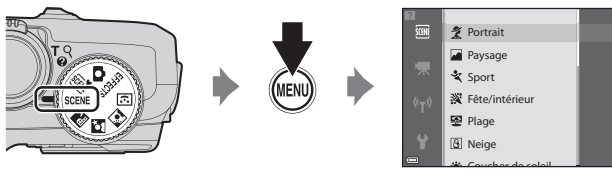

¹ La mise au point reste mémorisée sur l'infini.

² L'appareil photo effectue la mise au point au centre de la vue.

³ L'utilisation d'un trépied est recommandée en raison de la vitesse d'obturation lente. Définissez l'option **VR photo** sur **Désactivée** dans le menu configuration (📖78) lorsque vous utilisez un trépied pour stabiliser l'appareil photo pendant la prise de vue.











Affichage d'une description (informations d'aide) de chaque scène

Sélectionnez une scène et positionnez la commande de zoom (📖1) sur **T** (🔍) pour afficher une description de cette scène. Pour revenir à l'écran d'origine, positionnez à nouveau la commande de zoom sur **T** (🔍).

Conseils et remarques



Sélecteur automatique

- Lorsque vous visez le sujet avec l'appareil photo, ce dernier sélectionne automatiquement le mode Scène optimal dans la liste ci-dessous et ajuste les réglages de prise de vue en conséquence.

	Portrait (pour prendre des portraits en gros plan d'une ou deux personnes)
	Portrait (pour prendre des portraits d'au moins trois personnes, ou pour cadrer des photos avec un large arrière-plan)
	Paysage
	Portrait de nuit (pour prendre des portraits en gros plan d'une ou deux personnes)
	Portrait de nuit (pour prendre des portraits d'au moins trois personnes, ou pour cadrer des photos avec un large arrière-plan)
	Paysage de nuit
	Gros plan
	Contre-jour (pour prendre des images de sujets autres que des personnes)
	Contre-jour (pour prendre des images au format portrait)
	Autres scènes

- La zone de mise au point dépend de la composition de l'image. Lorsque l'appareil photo détecte un visage humain, il effectue la mise au point dessus (📖64).
- Dans certaines conditions de prise de vue, il se peut que l'appareil photo ne sélectionne pas le mode Scène approprié que vous souhaitez utiliser. Dans ce cas, passez en mode  (auto) ou sélectionnez le mode Scène que vous souhaitez utiliser lorsque vous prenez des photos (📖22).

Paysage de nuit

- Appuyez sur la commande **MENU** pour sélectionner **À main levée** ou **Trépied** dans **Paysage de nuit**.
- **À main levée** (réglage par défaut) :
 - Lorsque l'icône  située en haut à gauche du moniteur apparaît en vert, appuyez sur le déclencheur jusqu'en fin de course pour prendre une série d'images combinées en une seule image et enregistrées.
 - Une fois que le déclencheur est enfoncé jusqu'en fin de course, tenez l'appareil photo fermement sans bouger jusqu'à ce qu'une image fixe soit affichée. Après avoir pris une image, ne mettez pas l'appareil photo hors tension avant que le moniteur n'ait basculé sur l'écran de prise de vue.
 - L'angle de champ (c'est-à-dire la zone d'image visible dans la vue) dans l'image enregistrée est plus étroit que celui sur le moniteur au moment de la prise de vue.
- **Trépied** :
 - Une image est prise à une vitesse d'obturation lente lorsque vous appuyez sur le déclencheur jusqu'en fin de course.
 - La réduction de la vibration est désactivée indépendamment du réglage **VR photo** (78) du menu configuration.

Portrait de nuit

- Appuyez sur la commande **MENU** pour sélectionner **À main levée** ou **Trépied** dans **Portrait de nuit**.
- **À main levée** (réglage par défaut) :
 - Lorsque l'icône  située en haut à gauche du moniteur apparaît en vert, appuyez sur le déclencheur jusqu'en fin de course pour prendre une série d'images combinées en une seule image et enregistrées.
 - Une fois que le déclencheur est enfoncé jusqu'en fin de course, tenez l'appareil photo fermement sans bouger jusqu'à ce qu'une image fixe soit affichée. Après avoir pris une image, ne mettez pas l'appareil photo hors tension avant que le moniteur n'ait basculé sur l'écran de prise de vue.
 - Si le sujet bouge alors que l'appareil photo prend des photos en rafale, l'image risque d'être déformée, chevauchée, ou floue.
- **Trépied** :
 - Une image est prise à une vitesse d'obturation lente lorsque vous appuyez sur le déclencheur jusqu'en fin de course.
 - La réduction de la vibration est désactivée indépendamment du réglage **VR photo** (78) du menu configuration.

Contre-jour

- Appuyez sur la commande **MENU** pour sélectionner **Activé** ou **Désactivé** dans **HDR** pour activer ou désactiver la fonction HDR (high dynamic range) en fonction du type d'image que vous souhaitez prendre.
- **Désactivé** (réglage par défaut) : le flash se déclenche pour éviter que le sujet en contre-jour soit masqué en zone d'ombre.
 - Lorsque vous appuyez sur le déclencheur jusqu'en fin de course, une image est prise.
- **Activé** : vous pouvez prendre des images avec des zones très lumineuses et très sombres dans la même vue.
 - Lorsque le déclencheur est enfoncé jusqu'en fin de course, l'appareil photo prend des images en rafale à haute vitesse et enregistre les deux images suivantes.
 - Une image composite non-HDR
 - Une image composite HDR (la perte de détails est réduite dans les hautes lumières et les ombres)
 - Si l'espace mémoire est juste assez suffisant pour enregistrer une image, la seule image enregistrée est celle traitée avec l'effet D-Lighting (69) au moment de la prise de vue, où les zones sombres de l'image sont corrigées.
 - Une fois que le déclencheur est enfoncé jusqu'en fin de course, tenez l'appareil photo fermement sans bouger jusqu'à ce qu'une image fixe soit affichée. Après avoir pris une image, ne mettez pas l'appareil photo hors tension avant que le moniteur n'ait basculé sur l'écran de prise de vue.
 - L'angle de champ (c'est-à-dire la zone d'image visible dans la vue) dans l'image enregistrée est plus étroit que celui sur le moniteur au moment de la prise de vue.

SCENE → Sport

- Lorsque vous appuyez sur le déclencheur jusqu'en fin de course, jusqu'à 5 images sont prises à environ 6,7 vps (lorsque la taille d'image est définie sur **16M 4608x3456**).
- La cadence de prise de vue avec la prise de vue en rafale peut varier selon le réglage actuel de taille d'image, la carte mémoire utilisée ou les conditions de prise de vue.
- La mise au point, l'exposition et la teinte sont mémorisées avec les valeurs de la première image de chaque série.

SCENE → Fête/intérieur

- Tenez fermement l'appareil photo pour éviter les effets de bougé. Définissez l'option **VR photo** sur **Désactivée** dans le menu configuration (78) lorsque vous utilisez un trépied pour stabiliser l'appareil photo pendant la prise de vue.

SCENE → 🍷 Gros plan

- Le mode macro (📖49) est activé et l'appareil photo effectue un zoom automatiquement sur la position la plus proche à laquelle il peut effectuer la mise au point.
- Vous pouvez déplacer la zone de mise au point. Appuyez sur **OK**, utilisez les touches ▲▼◀▶ du sélecteur multidirectionnel ou tournez-le pour déplacer la zone de mise au point, et appuyez sur **OK** pour appliquer le réglage.

SCENE → 🍴 Aliments

- Le mode macro (📖49) est activé et l'appareil photo effectue un zoom automatiquement sur la position la plus proche à laquelle il peut effectuer la mise au point.
- Vous pouvez régler les teintes en utilisant les touches ▲▼ du sélecteur multidirectionnel. Le réglage de teinte est enregistré dans la mémoire de l'appareil photo même après sa mise hors tension.
- Vous pouvez déplacer la zone de mise au point. Appuyez sur **OK**, utilisez les touches ▲▼◀▶ du sélecteur multidirectionnel ou tournez-le pour déplacer la zone de mise au point, et appuyez sur **OK** pour appliquer le réglage.

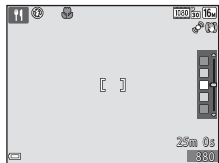
**SCENE** → 🏛️ Musée

- L'appareil photo prend jusqu'à 10 images lorsque le déclencheur est enfoncé jusqu'en fin de course, et l'image la plus nette de la série est sélectionnée et enregistrée automatiquement (sélecteur de meilleure image (BSS)).
- Le flash ne se déclenche pas.



SCENE → 🎆 Feux d'artifice

- La vitesse d'obturation est fixée à 4 secondes environ.

SCENE → 🖼️ Reproduction N&B

- Utilisez cette option avec le mode macro (📖49) lors de la prise de vue de sujets proches de l'appareil photo.

SCENE → Panoramique simplifié

- Sur l'écran qui apparaît après avoir sélectionné  **Panoramique simplifié**, choisissez **Normal (180°)** ou **Large (360°)** comme plage de prise de vue.
- La position de zoom est fixée sur la position grand-angle.
- Appuyez sur le déclencheur jusqu'en fin de course, relâchez-le, puis déplacez lentement l'appareil photo horizontalement. La prise de vue se termine une fois que la plage de prise de vue sélectionnée est capturée.
- La mise au point et l'exposition sont mémorisées lorsque la prise de vue commence.
- Si vous appuyez sur  lorsqu'une image prise s'affiche en mode de visualisation plein écran, l'image défile automatiquement.
- Vous ne pouvez pas utiliser de fonctions d'édition d'image autres que le recadrage pour les images prises avec la fonction de panoramique simplifié sur cet appareil photo.

Reportez-vous à « Utilisation de la fonction Panoramique simplifié (prise de vue et visualisation) » (2) pour plus d'informations.

Remarque concernant l'impression de photos panoramiques

Les paramètres de l'imprimante peuvent empêcher l'impression d'une vue complète de l'image. En outre, la fonction d'impression peut ne pas être disponible selon l'imprimante.

SCENE → 🐾 Animaux domestiques

- Lorsque l'appareil photo effectue la mise au point sur un chien ou un chat, il détecte et effectue la mise au point sur son museau. Par défaut, le déclenchement se fait automatiquement une fois que l'appareil photo a détecté un museau de chien ou de chat (déclenchement auto).
- Sur l'écran qui apparaît après avoir sélectionné 🐾 **Animaux domestiques**, choisissez **Vue par vue** ou **Rafale**.
 - **Vue par vue** : lorsque l'appareil photo détecte un museau de chien ou de chat, il prend 1 image.
 - **Rafale** : lorsque l'appareil photo détecte un museau de chien ou de chat, il prend 3 images en rafale.

✔ Déclenchement automatique

- Appuyez sur la commande ◀ (☺) du sélecteur multidirectionnel pour modifier les réglages **Déclenchement auto**.
 -  : lorsque l'appareil photo détecte un museau de chien ou de chat, il déclenche automatiquement.
 - **OFF** : le déclenchement ne s'effectue pas automatiquement, même si le museau d'un chien ou d'un chat est détecté. Appuyez sur le déclencheur. L'appareil photo détecte aussi les visages humains lorsque l'option **OFF** est sélectionnée.
- **Déclenchement auto** est défini sur **OFF** une fois que cinq rafales ont été prises.
- La prise de vue est possible également en appuyant sur le déclencheur, indépendamment du réglage **Déclenchement auto**.

✔ Zone de mise au point

- Lorsque l'appareil photo détecte un visage, ce dernier s'affiche à l'intérieur d'une bordure jaune. Lorsque l'appareil photo effectue la mise au point sur un visage affiché à l'intérieur d'une double bordure (zone de mise au point), cette dernière devient verte. Si aucun visage n'est détecté, l'appareil photo effectue la mise au point sur le sujet situé au centre de la vue.
- Dans certaines conditions de prise de vue, l'appareil photo risque de ne pas pouvoir détecter le museau de l'animal domestique et d'autres sujets risquent de s'afficher à l'intérieur d'une bordure.

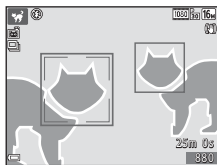

Mode Portrait optimisé (prise d'images de visages souriants)

Lorsque l'appareil photo détecte un visage souriant, vous pouvez prendre une photo automatiquement sans appuyer sur le déclencheur (détecteur de sourire (☺ 58)). Vous pouvez utiliser l'option Maquillage pour adoucir les tons chair des visages humains.

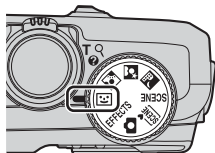

1 Cadrez la photo.

- Visez un visage humain avec l'appareil photo.

2 Sans appuyer sur le déclencheur, attendez que le sujet sourie.

- Si l'appareil photo détecte que le visage encadré par une double bordure sourit, le déclenchement s'effectue automatiquement.
- Lorsque l'appareil photo détecte un visage souriant, le déclenchement s'effectue automatiquement.

3 Terminez la prise de vue automatique.

- Effectuez l'une des opérations suivantes pour terminer la prise de vue.
 - Définissez **Détecteur de sourire** sur **Désactiver**.
 - Tournez le sélecteur de mode pour passer à un mode de prise de vue autre que le mode ☺ (portrait optimisé).
 - Mettez l'appareil photo hors tension.





☑ Remarques concernant le mode Portrait optimisé

Dans certaines conditions de prise de vue, il se peut que l'appareil photo ne puisse pas détecter de visages ni de sourires (☺ 64). Vous pouvez aussi appuyer sur le déclencheur pour la prise de vue.

Lorsque le témoin du retardateur clignote

Lorsque vous utilisez le détecteur de sourire, le témoin du retardateur clignote lorsque l'appareil photo détecte un visage et clignote rapidement juste après le déclenchement.

Fonctions disponibles en mode Portrait optimisé

- Mode de flash ( 45)
- Retardateur ( 48)
- Correction de l'exposition ( 53)
- Menu Prise de vue ( 56)

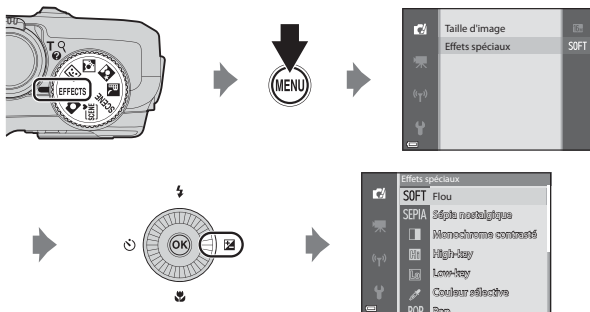

Mode Effets spéciaux (application d'effets lors de la prise de vue)

Des effets peuvent être appliqués aux images lors de la prise de vue.



Appuyez sur la commande **MENU** pour afficher le menu des effets spéciaux et sélectionnez un effet à l'aide du sélecteur multidirectionnel.

Catégorie	Description
SOFT Flou (réglage par défaut)	Permet d'adoucir l'image en ajoutant un léger flou à l'image globale.
SEPIA Sépia nostalgique	Permet d'ajouter un ton sépia et de réduire le contraste pour que la photo paraisse ancienne.
<input type="checkbox"/> Monochrome contrasté	Permet de transformer l'image en noir et blanc et de lui donner un contraste net.
<input type="checkbox"/> High-key	Permet de donner un ton lumineux à l'image globale.
<input type="checkbox"/> Low-key	Permet de donner un ton sombre à l'image globale.
<input type="checkbox"/> Couleur sélective	Permet de créer une image en noir et blanc dans laquelle seule la couleur spécifiée est conservée.
POP Pop	Permet d'augmenter la saturation de la couleur de l'image globale pour créer un aspect lumineux.
VI Très vif	Permet d'augmenter la saturation de la couleur de l'image globale et accentue la netteté du contraste.

Catégorie	Description
 Traitement croisé	Permet de donner à l'image un aspect mystérieux basé sur une couleur spécifique.
 Effet app. photo jouet 1	Permet de donner à l'image globale une teinte jaunâtre et force la périphérie de l'image.
 Effet app. photo jouet 2	Permet de diminuer la saturation de la couleur de l'image globale et force la périphérie de l'image.

- L'appareil photo effectue la mise au point au centre de la vue.

- Lorsque l'option **Couleur sélective** ou **Traitement croisé** est sélectionnée, utilisez les touches ▲▼ du sélecteur multidirectionnel pour sélectionner la couleur souhaitée dans le curseur. Pour modifier les réglages de l'une des fonctions suivantes, appuyez sur **OK** pour annuler la sélection de la couleur.

- Mode de flash (📖45)
- Retardateur (📖48)
- Mode macro (📖49)
- Correction de l'exposition (📖53)

Pour revenir à l'écran de sélection des couleurs, appuyez de nouveau sur **OK**.

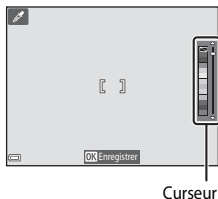

Fonctions pouvant être réglées à l'aide du sélecteur multidirectionnel

Les fonctions disponibles varient avec le mode de prise de vue, comme indiqué ci-dessous.

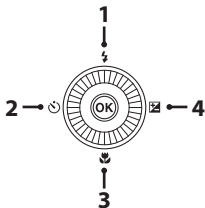

Fonction		SCENE, SCN,		EFFECTS
1 Mode de flash (📖45)	✓	*	✓*	✓
2 Retardateur (📖48)	✓		✓*	✓
3 Mode macro (📖49)	✓		-	✓
4 Curseur créatif Luminosité (Exp. +/-)/ Saturation / Teinte (📖50)	✓		-	-
Correction de l'exposition (📖53)	-		✓	✓

* Disponible selon le réglage. Reportez-vous à « Réglages par défaut » (📖54) pour plus d'informations.

Utilisation du flash

Vous pouvez définir le mode de flash adapté aux conditions de prise de vue.

- 1 Appuyez sur le sélecteur multidirectionnel ▲ (⚡).

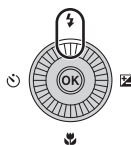

- 2 Sélectionnez le mode de flash souhaité (📖 47) et appuyez sur OK.

- Si vous n'appuyez pas sur OK dans les secondes qui suivent pour appliquer un réglage, la sélection est annulée.



✓ Témoin du flash

- L'état du flash peut être confirmé en appuyant sur le déclencheur à mi-course.
 - Allumé : le flash se déclenche lorsque vous appuyez sur le déclencheur jusqu'en fin de course.
 - Clignotant : le flash est en cours de charge. Impossible de prendre des photos.
 - Éteint : le flash ne se déclenche pas lorsqu'une image est prise.
- Lorsque le niveau de batterie est faible, le moniteur s'éteint lorsque le flash est en cours de charge.



Ouverture du flash

Lorsque vous appuyez sur le déclencheur à mi-course, le flash s'ouvre automatiquement si les conditions requises pour la photographie avec flash sont satisfaites.

- Flash automatique (⚡ AUTO auto, ⚡ 👁 auto atténuation yeux rouges, ou ⚡ SLOW synchro lente) : lorsque la luminosité est faible, le flash s'ouvre automatiquement lorsque vous appuyez sur le déclencheur à mi-course. L'appareil photo détermine si le flash s'ouvre ou non en fonction de la luminosité du sujet et des réglages utilisés pendant la prise de vue.
- ⚡ désactivé : le flash ne s'ouvre pas, même si vous appuyez sur le déclencheur à mi-course. L'appareil photo peut prendre des photos avec le flash fermé.
- ⚡ dosage flash/ambiance : le flash s'ouvre lorsque vous appuyez sur le déclencheur à mi-course pendant la prise de vue.

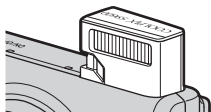

Fermeture du flash

Lorsque vous n'utilisez pas le flash, poussez-le légèrement pour l'abaisser jusqu'à ce qu'il se verrouille.

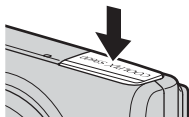

Modes de flash disponibles



Automatique

Le flash se déclenche lorsque nécessaire, dans des environnements sombres, par exemple.

- L'icône du mode de flash sur l'écran de prise de vue s'affiche uniquement immédiatement après le réglage.



Auto atténuation yeux rouges

Permet d'atténuer l'effet « yeux rouges » provoqué par le flash dans les portraits.



Désactivé

Le flash ne se déclenche pas.

- L'utilisation d'un trépied est recommandée pour éviter les effets de bougé d'appareil dans les environnements sombres.



Dosage flash/ambiance

Le flash se déclenche lors de la prise de vue. À utiliser pour faire ressortir les détails des sujets en zones d'ombre ou en contre-jour.



Synchro lente

Convient aux portraits pris le soir et la nuit avec des paysages en arrière-plan. Le flash se déclenche pour éclairer le sujet principal en cas de besoin ; des vitesses d'obturation lentes sont utilisées pour capturer l'arrière-plan de nuit ou dans des environnements sombres.



Réglage du mode de flash

- Le réglage risque de ne pas être disponible avec certains modes de prise de vue.
- Le réglage appliqué en mode  (auto) est enregistré dans la mémoire de l'appareil photo même après sa mise hors tension.



Auto atténuation yeux rouges

Des pré-éclairs se déclenchent de manière répétée, à une faible intensité, avant le déclenchement du flash principal, ce qui atténue l'effet yeux rouges. Si l'appareil photo détecte des « yeux rouges » lors de l'enregistrement d'une image, la zone affectée est traitée pour réduire l'effet des « yeux rouges » avant l'enregistrement de l'image.

À considérer lors de la prise de vue :

- En raison du déclenchement des pré-éclairs, il existe un léger décalage entre le moment où vous appuyez sur le déclencheur et celui où l'image est prise.
- L'enregistrement des images peut s'avérer plus long.
- Il est possible que le système d'atténuation des yeux rouges ne produise pas les résultats escomptés dans toutes les situations.
- Dans certains cas rares, il se peut que l'auto atténuation yeux rouges soit appliquée inutilement à d'autres zones de l'image. Dans ces cas, choisissez un autre mode de flash et réessayez.

Utilisation du retardateur

L'appareil photo est équipé d'un retardateur qui déclenche environ 10 secondes, ou 2 secondes après que vous ayez appuyé sur le déclencheur. Définissez l'option **VR photo** sur **Désactivée** dans le menu configuration (📖78) lorsque vous utilisez un trépied pour stabiliser l'appareil photo pendant la prise de vue.

- 1 Appuyez sur le sélecteur multidirectionnel ◀ (👁).

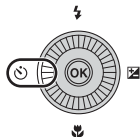

- 2 Sélectionnez 🕒 10s ou 🕒 2s, et appuyez sur OK.

- 🕒 10s (10 secondes) : idéal pour des occasions importantes (mariages, par exemple).
- 🕒 2s (2 secondes) : permet d'éviter le bougé d'appareil.
- Si vous n'appuyez pas sur OK dans les secondes qui suivent pour appliquer un réglage, la sélection est annulée.
- Lorsque le mode de prise de vue est le mode Scène **Animaux domestiques**, 🐾 (déclenchement auto) s'affiche (📖39). Vous ne pouvez pas utiliser le retardateur.



- 3 Cadrez la photo et appuyez sur le déclencheur à mi-course.

- La mise au point et l'exposition sont réglées.

- 4 Appuyez sur le déclencheur jusqu'au fond.

- Le compte à rebours démarre. Le témoin du retardateur clignote puis reste allumé environ une seconde avant le déclenchement.
- Au moment du déclenchement, le retardateur est défini sur **OFF**.
- Pour arrêter le compte à rebours, appuyez de nouveau sur le déclencheur.

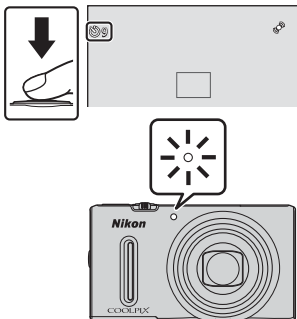

Utilisation du Mode macro

Utilisez ce mode pour les images en gros plan.

- 1 Appuyez sur le sélecteur multidirectionnel ▼ (👉).

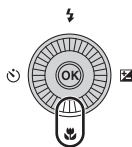

- 2 Sélectionnez ON et appuyez sur OK.

- Si vous n'appuyez pas sur OK dans les secondes qui suivent pour appliquer un réglage, la sélection est annulée.

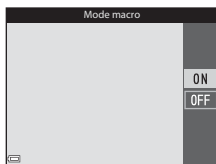

- 3 Déplacez la commande de zoom pour définir le facteur de zoom sur une position où 👉 et l'indicateur de zoom apparaissent en vert.



- Lorsque le facteur de zoom est défini sur une position où l'indicateur de zoom apparaît en vert, l'appareil photo peut effectuer la mise au point sur des sujets se trouvant à une distance d'environ 10 cm de l'objectif.
Lorsque vous positionnez le zoom sur ▲, l'appareil photo peut effectuer la mise au point sur des sujets se trouvant à une distance d'environ 1 cm de l'objectif.

✓ Remarques concernant l'utilisation du flash

Le flash risque de ne pas pouvoir éclairer le sujet dans son ensemble à des distances inférieures à 50 cm.

📎 Réglage du Mode macro

- Le réglage risque de ne pas être disponible avec certains modes de prise de vue.
- Le réglage appliqué en mode 📷 (auto) est enregistré dans la mémoire de l'appareil photo même après sa mise hors tension.

Réglage de la luminosité (correction de l'exposition), de la saturation, et de la teinte (curseur créatif)





Lorsque le mode de prise de vue est défini sur le mode  (auto), utilisez le curseur créatif pour régler la luminosité (correction de l'exposition), la saturation, et la teinte pour prendre des photos.

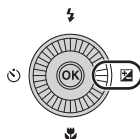



Utilisation du curseur créatif

- 1** Appuyez sur le sélecteur multidirectionnel .





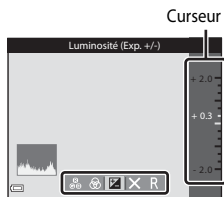

- 2** Sélectionnez l'élément à régler et effectuez le réglage.

-   : sélectionnez un élément.
 -  : « Réglage de la luminosité (correction de l'exposition) » (📖51)
 -  : « Réglage de la saturation (réglage de l'éclat des couleurs) » (📖52)
 -  : « Réglage de la teinte (réglage de la balance des blancs) » (📖52)

-   ou rotation : le curseur se déplace. L'effet peut être réglé lors de la confirmation des résultats sur le moniteur.
- Pour désactiver les effets du curseur créatif, sélectionnez  et appuyez sur .



- 3** Une fois que vous avez effectué le réglage, sélectionnez  et appuyez sur .

- Si vous appuyez sur  (sauf lorsque  est sélectionné) ou sur le déclencheur à l'étape 2, le niveau d'effet sélectionné est appliqué. Lorsque l'effet est appliqué, l'appareil photo revient à l'écran de prise de vue.



Réglages du curseur créatif

Les réglages de Luminosité (Exp. +/-) (correction de l'exposition), Saturation et Teinte sont enregistrés dans la mémoire de l'appareil photo même après sa mise hors tension.

Réglage de la luminosité (correction de l'exposition)

Réglez la luminosité globale de l'image.

- Pour rendre l'image plus lumineuse, sélectionnez une valeur positive (+).
- Pour rendre l'image plus sombre, sélectionnez une valeur négative (-).

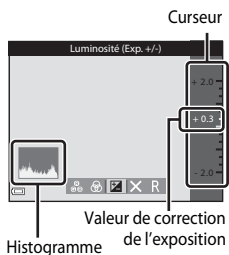

Utilisation de l'histogramme

Un histogramme est un graphique qui présente la répartition des tons de l'image. Il peut servir de guide lorsque vous utilisez la correction de l'exposition et la prise de vue sans flash.

- L'axe horizontal indique la luminosité des pixels, avec les tons sombres à gauche et les tons clairs à droite. L'axe vertical, quant à lui, indique le nombre de pixels.
- Augmentez la correction de l'exposition pour déplacer la répartition des tons vers la droite, et diminuez-la pour la déplacer vers la gauche.

Réglage de la saturation (réglage de l'éclat des couleurs)

Réglez la saturation globale de l'image.

- La saturation de l'image globale augmente lorsque vous déplacez le curseur vers le haut. La saturation de l'image globale diminue lorsque vous déplacez le curseur vers le bas.

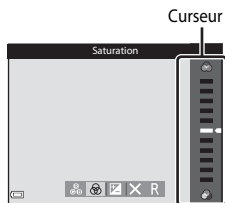

Réglage de la teinte (réglage de la balance des blancs)

Réglez la teinte globale de l'image.

- L'image globale devient plus rouge lorsque vous déplacez le curseur vers le haut. L'image globale devient plus bleue lorsque vous déplacez le curseur vers le bas.

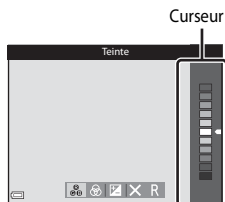

✓ Remarques concernant le réglage de la balance des blancs

Le réglage risque de ne pas être modifié lorsque vous utilisez certains réglages d'autres fonctions.

Réglage de la luminosité (correction de l'exposition)

Lorsque le mode de prise de vue est défini sur un mode Scène, le mode Portrait optimisé ou le mode Effets spéciaux, vous pouvez régler la luminosité (correction de l'exposition).

- 1 Appuyez sur le sélecteur multidirectionnel ► (◀▶).

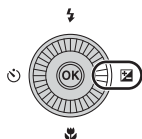

- 2 Sélectionnez une valeur de correction et appuyez sur OK.

- Pour rendre l'image plus lumineuse, sélectionnez une valeur positive (+).
- Pour rendre l'image plus sombre, sélectionnez une valeur négative (-).
- La valeur de correction est appliquée, même si vous n'appuyez pas sur OK.

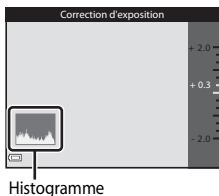













Valeur de correction de l'exposition







































- Lorsque le mode de prise de vue est **Feux d'artifice** (📖37) en mode Scène, vous ne pouvez pas utiliser la correction de l'exposition.
- Lorsque la correction de l'exposition est activée en utilisant le flash, la correction est appliquée à l'exposition de l'arrière-plan et à la puissance du flash.

Réglages par défaut

Les réglages par défaut pour chaque mode de prise de vue sont décrits ci-dessous.

Mode de prise de vue	Flash ( 45)	Retardateur ( 48)	Macro ( 49)	Curseur créatif ( 50)
 (auto)	 AUTO	OFF	OFF	Désactivé

Mode de prise de vue	Flash ( 45)	Retardateur ( 48)	Macro ( 49)	Correction de l'exposition ( 53)
 (portrait optimisé)	 AUTO ¹	OFF ²	OFF ³	0.0
EFFECTS (effets spéciaux)		OFF	OFF	0.0

Mode de prise de vue	Flash ( 45)	Retardateur ( 48)	Macro ( 49)	Correction de l'exposition ( 53)
 (sélecteur automatique)	 AUTO ⁴	OFF	OFF ⁵	0.0
 (paysage de nuit)	 ³	OFF	OFF ³	0.0
 (portrait de nuit)	  ³	OFF	OFF ³	0.0
 (contre-jour)	  ⁶	OFF	OFF ³	0.0
SCENE				
 (portrait)	 	OFF	OFF ³	0.0
 (paysage)	 ³	OFF	OFF ³	0.0
 (sport)	 ³	OFF ³	OFF ³	0.0
 (fête/intérieur)	  ⁷	OFF	OFF ³	0.0
 (plage)	 AUTO	OFF	OFF ³	0.0
 (neige)	 AUTO	OFF	OFF ³	0.0
 (coucher de soleil)	 ³	OFF	OFF ³	0.0
 (aurore/crépuscule)	 ³	OFF	OFF ³	0.0
 (gros plan)	 ³	OFF	ON ³	0.0
 (aliments)	 ³	OFF	ON ³	0.0
 (musée)	 ³	OFF	OFF	0.0

Mode de prise de vue	Flash (☰45)	Retardateur (☰48)	Macro (☰49)	Correction de l'exposition (☰53)
☀ (feux d'artifice)	⊕ ³	OFF ³	OFF ³	0,0 ³
🖨 (reproduction N&B)	⊕	OFF	OFF	0,0
🖼 (panoramique simplifié)	⊕ ³	OFF ³	OFF ³	0,0
🐾 (animaux domestiques)	⊕ ³	📷 ⁸	OFF	0,0

- ¹ Ne peut pas être utilisé lorsque **Sélect. yeux ouverts** est défini sur **Activée** ou lorsque **Détecteur de sourire** est défini sur **Activé (rafale)** ou **Activé (BSS)**.
- ² Peut être activé lorsque **Détecteur de sourire** est défini sur **Désactiver**.
- ³ Vous ne pouvez pas modifier ce réglage.
- ⁴ L'appareil photo choisit automatiquement le mode de flash approprié pour la scène qu'il a sélectionnée. Vous pouvez sélectionner ⊕ (désactivé) manuellement.
- ⁵ Ne peut pas être modifié. L'appareil photo entre en mode macro lorsque vous sélectionnez 📷.
- ⁶ Le flash est fixé sur ⚡ (dosage flash/ambiance) lorsque **HDR** est défini sur **Désactivé**, et sur ⊕ (désactivé) lorsque **HDR** est défini sur **Activé**.
- ⁷ Vous pouvez utiliser le mode de flash synchro lente avec atténuation des yeux rouges.
- ⁸ Vous ne pouvez pas utiliser le retardateur. Vous pouvez activer ou désactiver la fonction de déclenchement automatique (☰39).

Fonctions pouvant être réglées à l'aide de la commande MENU (Menu Prise de vue)

Vous pouvez modifier les réglages suivants en appuyant sur la commande **MENU** pendant la prise de vue (📖4).

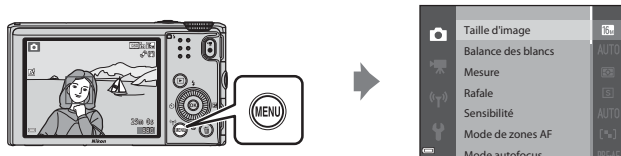

Les fonctions disponibles peuvent varier en fonction du mode de prise de vue, comme indiqué ci-dessous.





Fonction		SCENE, 2		EFFECTS
Taille d'image ¹	✓	✓	✓	✓
Balance des blancs	✓	-	-	-
Mesure	✓	-	-	-
Rafale	✓	-	-	-
Sensibilité	✓	-	-	-
Mode de zones AF	✓	-	-	-
Mode autofocus	✓	-	-	-
Effets rapides	✓	-	-	-
Maquillage	-	-	✓	-
Détecteur de sourire	-	-	✓	-
Sélect. yeux ouverts	-	-	✓	-

¹ Le réglage est appliqué à d'autres modes de prise de vue également.

² D'autres réglages sont disponibles pour certains modes Scène. Reportez-vous à « Conseils et remarques » (📖34) pour plus d'informations.

Options disponibles dans le menu Prise de vue

Option	Description	
Taille d'image	Permet de régler la taille d'image et la qualité d'image utilisées lors de l'enregistrement des images. <ul style="list-style-type: none"> Réglage par défaut :  4608x3456 	 29
Balance des blancs	Permet de régler la balance des blancs en fonction des conditions météorologiques ou de la source de lumière de façon à ce que les couleurs des images correspondent à ce que vous voyez avec vos yeux. <ul style="list-style-type: none"> Réglage par défaut : Automatique 	 31
Mesure	Permet de définir la méthode utilisée par l'appareil photo pour mesurer la luminosité du sujet. <ul style="list-style-type: none"> Réglage par défaut : Matricielle 	 33
Rafale	Permet de sélectionner la prise de vue en rafale ou vue par vue. <ul style="list-style-type: none"> Réglage par défaut : Vue par vue 	 34
Sensibilité	Permet de contrôler la sensibilité de l'appareil photo à la lumière. <ul style="list-style-type: none"> Réglage par défaut : Automatique Lorsque l'option Automatique est sélectionnée, ISO s'affiche sur le moniteur pendant la prise de vue si la sensibilité augmente.	 37
Mode de zones AF	Permet de déterminer la façon dont l'appareil photo sélectionne la zone de mise au point utilisée pour l'autofocus. <ul style="list-style-type: none"> Réglage par défaut : AF sur le sujet principal (63) 	 38
Mode autofocus	Permet de définir la méthode de mise au point de l'appareil photo. <ul style="list-style-type: none"> Réglage par défaut : Pré-mise au point 	 41
Effets rapides	Permet d'activer ou de désactiver la fonction Effets rapides ( 32). <ul style="list-style-type: none"> Réglage par défaut : Activés 	 41

Option	Description	
Maquillage	Permet de sélectionner le niveau de maquillage pour les visages humains. <ul style="list-style-type: none"> • Réglage par défaut : Normal 	 42
Détecteur de sourire	Permet d'indiquer si l'appareil photo déclenche automatiquement ou non lorsqu'il détecte un visage humain souriant. <ul style="list-style-type: none"> • Réglage par défaut : Activé (vue par vue) 	 43
Sélect. yeux ouverts	L'appareil photo déclenche automatiquement deux fois à chaque prise et enregistre une image dans laquelle les yeux du sujet sont ouverts. <ul style="list-style-type: none"> • Réglage par défaut : Désactivée 	 44

Fonctions ne pouvant pas être utilisées simultanément

Certaines fonctions ne peuvent pas être utilisées avec d'autres options de menu.

Fonction restreinte	Option	Description
Mode de flash	Rafale (📖57)	Lorsqu'un autre réglage que Vue par vue est sélectionné, le flash ne peut pas être utilisé.
	Sélect. yeux ouverts (📖58)	Lorsque Sélect. yeux ouverts est défini sur Activée , le flash ne peut pas être utilisé.
Retardateur	Détecteur de sourire (📖58)	Lorsque Détecteur de sourire est sélectionné, le retardateur ne peut pas être utilisé.
	Mode de zones AF (📖57)	Lorsque Suivi du sujet est sélectionné, le retardateur ne peut pas être utilisé.
Mode macro	Mode de zones AF (📖57)	Lorsque Suivi du sujet est sélectionné, le mode macro ne peut pas être utilisé.
Taille d'image	Rafale (📖57)	La Taille d'image est définie comme suit selon le réglage de prise de vue en rafale : <ul style="list-style-type: none"> • Mémoire prédéclench. : 1M (taille d'image : 1280 × 960 pixels). • Rafale H : 120 vps : VGA 640×480 • Rafale H : 60 vps : 1M (taille d'image : 1280 × 960 pixels). • Planche 16 vues : 5M (taille d'image : 2560 × 1920 pixels).
Balance des blancs	Teinte (avec le curseur créatif) (📖50)	Lorsque la teinte est réglée à l'aide du curseur créatif, vous ne pouvez pas définir la Balance des blancs dans le menu Prise de vue. Pour définir la Balance des blancs , sélectionnez R dans l'écran de réglage du curseur créatif pour réinitialiser la luminosité, la saturation, et la teinte.

Fonction restreinte	Option	Description
Rafale	Retardateur (📖48)	Si vous utilisez le retardateur et que l'option Mémoire prédéclench. est sélectionnée, le réglage Rafale fonctionne avec le réglage Vue par vue.
Sensibilité	Rafale (📖57)	Lorsque l'option Mémoire prédéclench., Rafale H : 120 vps, Rafale H : 60 vps, ou Planche 16 vues est sélectionnée, le réglage de la Sensibilité est spécifié automatiquement en fonction de la luminosité.
Mode de zones AF	Balance des blancs (📖57)	Lorsqu'un réglage autre que Automatique est sélectionné pour Balance des blancs en mode AF sur le sujet principal , l'appareil photo ne détecte pas le sujet principal.
Effets rapides	Rafale (📖57)	Vous ne pouvez pas utiliser la fonction Effets rapides pour des images avec la prise de vue en rafale.
Détecteur de sourire	Sélect. yeux ouverts (📖58)	Lorsque l'option Sélect. yeux ouverts est définie sur Activée , le réglage Détecteur de sourire fonctionne avec le réglage Activé (vue par vue) si Activé (rafale) ou Activé (BSS) est défini.
Sélect. yeux ouverts	Détecteur de sourire (📖58)	Lorsque l'option Détecteur de sourire est définie sur Activé (rafale) ou Activé (BSS) , Sélect. yeux ouverts fonctionne avec le réglage Désactivée.
Réglages du moniteur	Effets rapides (📖57)	Lorsque l'option Effets rapides est définie sur Activés , l'image capturée s'affiche après chaque prise indépendamment du réglage Affichage des images.

Fonction restreinte	Option	Description
Imprimer la date	Rafale (📖57)	Lorsque l'option Rafale H, Rafale L, Mémoire prédéclench., Rafale H : 120 vps, Rafale H : 60 vps ou BSS est sélectionnée, la date et l'heure ne peuvent pas être imprimées sur les images.
	Détecteur de sourire (📖58)	Lorsque l'option Détecteur de sourire est définie sur Activé (rafale) ou Activé (BSS) , la date et l'heure ne peuvent pas être imprimées sur les images.
	Sélect. yeux ouverts (📖58)	Lorsque l'option Sélect. yeux ouverts est définie sur Activée , la date et l'heure ne peuvent pas être imprimées sur les images.
VR photo	Mode de flash (📖45)	Si le flash se déclenche lorsque la fonction Activée (hybride) est sélectionnée, VR photo fonctionne avec le réglage Activée .
	Retardateur (📖48)	Si vous utilisez le retardateur et que l'option Activée (hybride) est sélectionnée, le réglage VR photo fonctionne avec le réglage Activée .
	Rafale (📖57)	Si l'option Rafale est définie sur un autre réglage que Vue par vue lorsque Activée (hybride) est sélectionné, VR photo fonctionne avec le réglage Activée .
	Sensibilité (📖57)	Si l'option Sensibilité est définie sur Plage fixe auto ou 400 ISO ou supérieur lorsque Activée (hybride) est sélectionné, VR photo fonctionne avec le réglage Activée .
	Détection mouvement (📖78)	Lorsque l'option Détection mouvement est définie sur Automatique lorsque Activée (hybride) est sélectionné, VR photo fonctionne avec le réglage Activée .

Fonction restreinte	Option	Description
Détection mouvement	Mode de flash (📖45)	Lorsque le flash se déclenche, la Détection mouvement est désactivée.
	Rafale (📖57)	Lorsque l'option Mémoire prédéclench., Rafale H : 120 vps, Rafale H : 60 vps ou Planche 16 vues est sélectionnée, la Détection mouvement est désactivée.
	Sensibilité (📖57)	Lorsque l'option Sensibilité est définie sur un autre réglage que Automatique , l'option Détection mouvement est désactivée.
Défect. yeux fermés	Rafale (📖57)	Lorsqu'un réglage autre que Vue par vue est sélectionné, l'option Défect. yeux fermés est désactivée.
Zoom numérique	Rafale (📖57)	Lorsque l'option Planche 16 vues est sélectionnée, vous ne pouvez pas utiliser le zoom numérique.
	Mode de zones AF (📖57)	Lorsque l'option Suivi du sujet est sélectionnée, vous ne pouvez pas utiliser le zoom numérique.
Son du déclencheur	Rafale (📖57)	Lorsqu'un réglage autre que Vue par vue est sélectionné, le son du déclencheur est désactivé.

✓ Remarques concernant le zoom numérique

- Selon le mode de prise de vue ou les réglages en cours, le zoom numérique peut ne pas être disponible (🔍70).
- Lorsque le zoom numérique est activé, l'appareil photo effectue la mise au point au centre de la vue.

Mise au point

La zone de mise au point varie selon le mode de prise de vue.

Utilisation de AF sur le sujet principal

Lorsque **Mode de zones AF** (☞ 57) en mode  (auto) est défini sur **AF sur le sujet principal**, l'appareil photo effectue la mise au point de la façon décrite ci-dessous.

- Lorsque l'appareil photo détecte le sujet principal, une bordure jaune (zone de mise au point) s'affiche autour. Lorsqu'il détecte un visage humain, l'appareil photo effectue automatiquement la mise au point en priorité sur ce visage. Lorsque vous appuyez sur le déclencheur à mi-course, la zone de mise au point apparaît en vert.

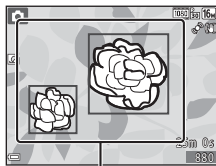

Zones de mise au point

- Si aucun sujet principal n'est détecté, l'appareil photo sélectionne automatiquement les zones de mise au point (jusqu'à 9) qui contiennent le sujet le plus proche lorsque vous appuyez sur le déclencheur à mi-course. Lorsque la mise au point est effectuée sur le sujet, les zones de mise au point apparaissent en vert.

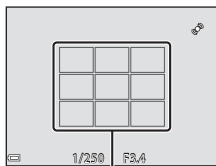

Zones de mise au point

Remarques concernant la fonction AF sur le sujet principal

- En fonction des conditions de prise de vue, le sujet que l'appareil photo considère comme étant le sujet principal peut varier.
- Il se peut que le sujet principal ne soit pas détecté lorsque vous utilisez certains réglages de **Balance des blancs**.
- Il se peut que l'appareil photo ne détecte pas le sujet principal de façon appropriée dans les situations suivantes :
 - Lorsque le sujet est trop sombre ou trop lumineux
 - Lorsque le sujet principal ne présente pas assez de couleurs clairement définies
 - Lorsque la photo est cadrée de telle façon que le sujet principal est sur le bord du moniteur
 - Lorsque le sujet principal est composé d'un modèle qui se répète

Utilisation de la détection des visages

Avec les modes de prise de vue suivants, l'appareil photo utilise la détection des visages pour effectuer automatiquement la mise au point sur des visages humains.

- Mode **SCÈNE** (sélecteur automatique) (📖34)
- Mode **🌃** (portrait de nuit) (📖35)
- Mode scène **Portrait** (📖33)
- Mode Portrait optimisé (📖40)
- Lorsque **Mode de zones AF** (📖57) en mode **📷** (auto) (📖31) est défini sur **Priorité visage**.

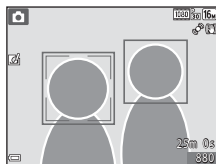

Si plusieurs visages sont détectés, une double bordure apparaît autour du visage sur lequel l'appareil photo effectue la mise au point, et des bordures simples apparaissent autour des autres visages.

Si vous appuyez sur le déclencheur à mi-course alors qu'aucun visage n'est détecté :

- En mode **SCÈNE** (sélecteur automatique), la zone de mise au point change en fonction de la scène.
- En mode **🌃** (portrait de nuit), en mode scène **Portrait** ou en mode Portrait optimisé, l'appareil photo effectue la mise au point sur la zone au centre de la vue.
- En mode **📷** (auto), l'appareil photo sélectionne la zone de mise au point contenant le sujet le plus proche de l'appareil photo.

✓ Remarques concernant la détection des visages

- La capacité de l'appareil photo à détecter des visages dépend d'une série de facteurs, notamment l'orientation des visages.
- Il est possible que l'appareil photo ne puisse pas détecter de visages dans les cas suivants :
 - Lorsque les visages sont en partie masqués par des lunettes de soleil ou d'autres objets
 - Lorsque les visages occupent une trop petite ou trop grande partie de la vue

📌 Détection des visages pendant l'enregistrement d'une vidéo

Lorsque l'option **Mode de zones AF** (📖75) dans le menu Vidéo est définie sur **Priorité visage**, l'appareil photo effectue la mise au point sur des visages humains pendant l'enregistrement d'une vidéo.

Si vous appuyez sur la commande **●** (📷 enregistrement vidéo) alors qu'aucun visage n'est détecté, l'appareil photo effectue la mise au point sur la zone située au centre de la vue.

Utilisation de l'option Maquillage

Lors du déclenchement avec l'un des modes de prise de vue ci-dessous, l'appareil photo détecte les visages humains et traite l'image pour adoucir les tons chair des visages (jusqu'à 3 visages).

- Mode Portrait optimisé (📖40)
 - Vous pouvez régler le niveau de maquillage.
- Mode **Auto** (sélecteur automatique) (📖34)
- Mode **🌙** (portrait de nuit) (📖35)
- Mode scène **Portrait** (📖33)

Vous pouvez appliquer des fonctions d'édition telles que **Maquillage** à des images enregistrées en utilisant l'option **Retouche glamour** (📖69) même après la prise de vue.

✓ Remarques concernant la fonction Maquillage

- L'enregistrement des images peut prendre plus de temps que prévu après la prise de vue.
- Dans certaines conditions de prise de vue, les résultats de la fonction Maquillage souhaités risquent de ne pas être obtenus, et la fonction peut être appliquée à des zones de l'image ne contenant aucun visage.

Sujets non adaptés pour l'autofocus

Il se peut que l'appareil photo ne parvienne pas à effectuer la mise au point comme prévu dans les situations suivantes. Dans certains cas rares, il peut arriver que la mise au point ne soit pas effectuée sur le sujet alors que la zone de mise au point ou l'indicateur de mise au point s'affiche en vert :

- Le sujet est très sombre
- La scène contient des objets de luminosité différente (par exemple, lorsque le sujet est très sombre, car il tourne le dos au soleil)
- Le contraste est inexistant entre le sujet et son environnement (par exemple, le sujet en orientation Portrait porte une chemise blanche et se tient devant un mur blanc)
- Plusieurs objets se situent à des distances différentes de l'appareil photo (par exemple, un animal se trouve dans une cage)
- Les sujets présentant des formes répétitives (stores ou bâtiments avec plusieurs rangées de fenêtres présentant toutes la même forme, etc.)
- Le sujet se déplace rapidement

Dans les situations décrites précédemment, essayez d'appuyer sur le déclencheur à mi-course pour effectuer plusieurs fois la mise au point ou faites la mise au point sur un autre sujet situé à la même distance de l'appareil photo que le sujet réel souhaité, et utilisez la mémorisation de la mise au point (📖66).

Mémorisation de la mise au point

La prise de vue avec mémorisation de la mise au point est recommandée lorsque l'appareil photo n'active pas la zone de mise au point qui contient le sujet souhaité.

- 1 Réglez le **Mode de zones AF** sur **Zone centrale** en mode  (auto) ( 56).

- 2 Positionnez le sujet au centre de la vue et appuyez sur le déclencheur à mi-course.

- Vérifiez que la zone de mise au point apparaît en vert.
- La mise au point et l'exposition sont mémorisées.

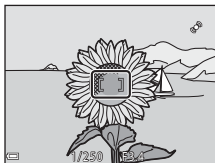

- 3 Sans lever le doigt, recomposez la photo.

- Assurez-vous que la distance entre l'appareil photo et le sujet ne change pas.

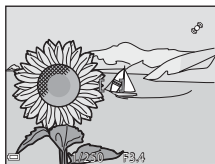

- 4 Appuyez sur le déclencheur jusqu'au fond pour prendre la photo.



Fonctions de visualisation

Fonction loupe

Positionnez la commande de zoom sur **T** (Q) en mode de visualisation plein écran (📖28) pour effectuer un zoom avant sur l'image.

Repère de la position d'affichage



Visualisation plein écran

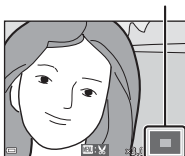
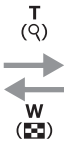

Un zoom avant est effectué sur la photo.

- Vous pouvez modifier le facteur de zoom en positionnant la commande de zoom sur **W** (📐) ou **T** (Q).
- Pour visualiser une zone différente de l'image, appuyez sur les touches ▲▼◀▶ du sélecteur multidirectionnel.
- Si vous visualisez une image prise avec la fonction de détection des visages ou de détection des animaux domestiques, l'appareil photo effectue un zoom avant sur le visage détecté au moment de la prise de vue (sauf lors de la visualisation d'une image prise dans une série). Pour effectuer un zoom avant sur une zone de l'image ne contenant aucun visage, réglez le facteur de zoom puis appuyez sur ▲▼◀▶.
- Lorsqu'une image zoomée est affichée, appuyez sur **OK** pour revenir au mode de visualisation plein écran.



Recadrage d'images

Lorsqu'une image zoomée est affichée, appuyez sur **MENU** pour recadrer l'image et inclure uniquement la partie visible puis l'enregistrer dans un fichier distinct (📷19).

Visualisation par planche d'images, Affichage en mode calendrier

Positionnez la commande de zoom sur **W** (☒) en mode de visualisation plein écran (📖28) pour afficher les images en tant qu'images.



- Vous pouvez modifier le nombre d'images affichées en positionnant la commande de zoom sur **W** (☒) ou **T** (🔍).
- Lorsque vous utilisez le mode de visualisation par planche d'images, utilisez les touches ▲▼◀▶ du sélecteur multidirectionnel ou tournez-le pour sélectionner une image, puis appuyez sur **OK** pour afficher cette image en plein écran.
- Lorsque vous utilisez le mode d'affichage calendrier, utilisez les touches ▲▼◀▶ du sélecteur multidirectionnel ou tournez-le pour sélectionner une date, puis appuyez sur **OK** pour afficher les images prises à cette date.

☑ Affichage en mode calendrier





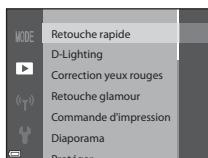
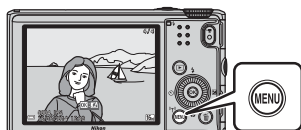

Les images prises lorsque la date de l'appareil photo n'est pas définie sont traitées comme des images prises le 1er janvier 2014.

Fonctions pouvant être réglées à l'aide de la commande MENU (Menu Visualisation)

Lorsque vous affichez des images en mode de visualisation plein écran ou en mode de visualisation par planche d'images, vous pouvez configurer les opérations de menu répertoriées ci-dessous en appuyant sur la commande **MENU** (📖4).



Option	Description	📖
Retouche rapide*	Permet de créer des copies retouchées dans lesquelles le contraste et la saturation ont été optimisés.	👓15
D-Lighting *	Permet d'éclaircir les zones sombres d'une image afin de créer des copies optimisées en luminosité et contraste.	👓15
Correction yeux rouges*	Permet de corriger l'effet « yeux rouges » pouvant se produire dans les images lors de la prise de vue avec un flash.	👓16
Retouche glamour*	Permet de détecter des visages dans des images et de les retoucher de façon glamour.	👓17
Commande d'impression	Permet de sélectionner les images à imprimer et le nombre de copies de chaque image à imprimer.	👓45
Diaporama	Permet de visualiser des images dans un diaporama automatique.	👓48
Protéger	Permet de protéger les photos sélectionnées contre toute suppression accidentelle.	👓49
Rotation image	Permet de spécifier l'orientation portrait ou paysage dans laquelle les images sont affichées.	👓50
Mini-photo*	Permet de créer une copie de taille réduite des images.	👓18
Annotation vocale	Permet d'utiliser le micro de l'appareil photo pour enregistrer des annotations vocales et de les joindre aux images.	👓51
Copier	Permet de copier les images depuis la mémoire interne vers une carte mémoire, ou inversement.	👓52

Option	Description	
Options affich. séquence	Permet d'afficher uniquement l'image représentative d'une séquence d'images prises en continu ou d'afficher la séquence en tant qu'images individuelles. <ul style="list-style-type: none"> Lorsque vous affichez uniquement l'image représentative d'une séquence, appuyez sur  pour afficher chaque image de la séquence. Appuyez sur le sélecteur multidirectionnel  pour revenir à l'affichage de l'image représentative. 	 53
Choix image représent.	Permet de modifier l'image représentative pour les images d'une séquence.	 53
Photos favorites	Permet d'ajouter des images à un album. Cette option ne s'affiche pas en mode Photos favorites.	 5
Supprimer des favorites	Permet de supprimer des images d'un album. Cette option s'affiche uniquement en mode Photos favorites.	 7

* Les images éditées sont enregistrées dans des fichiers distincts. Certaines images risquent de ne pas être éditées.

Enregistrement et lecture de vidéos

Enregistrement de vidéos

1 Affichez l'écran de prise de vue.

- Vérifiez la durée d'enregistrement de la vidéo restante.
- Si l'option **Infos photos** dans les **Réglages du moniteur** (📖78) du menu configuration est définie sur **Cadre vidéo+infos auto**, la zone visible dans la vidéo sera confirmée avant le début de l'enregistrement de la vidéo.



Durée d'enregistrement vidéo restante

2 Appuyez sur la commande **⏻** (📹 enregistrement vidéo) pour démarrer l'enregistrement de la vidéo.

- La zone de mise au point pour l'autofocus diffère selon le réglage de **Mode de zones AF** (📖75). Le réglage par défaut est **Priorité visage**.
- Appuyez sur le sélecteur multidirectionnel **▶** pour interrompre l'enregistrement, et appuyez de nouveau sur **▶** pour reprendre l'enregistrement (sauf lorsque **iFrame 720/30p** (📹 **iFrame 720/25p**) ou une option vidéo HS est sélectionnée dans **Options vidéo**). L'enregistrement se termine automatiquement s'il reste interrompu pendant environ cinq minutes.

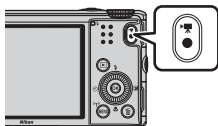

3 Appuyez de nouveau sur la commande **⏻** (📹 enregistrement vidéo) pour mettre fin à l'enregistrement.

✓ Durée maximale de la vidéo

Les fichiers vidéo individuels doivent avoir une taille maximale de 4 Go et une durée maximale de 29 minutes, même en cas d'espace libre suffisant sur la carte mémoire pour un enregistrement plus long.

- La durée maximale pour une seule vidéo s'affiche sur l'écran de prise de vue.
- L'enregistrement risque de s'arrêter avant que la limite ne soit atteinte si la température de l'appareil photo augmente.
- La durée réelle de la vidéo peut varier en fonction du contenu de la vidéo, du mouvement du sujet, ou du type de carte mémoire.

✓ Remarques sur la sauvegarde d'images et l'enregistrement de vidéos

L'indicateur du nombre de vues restantes ou l'indicateur de la durée maximale de la vidéo clignote lorsque des images sont en cours de sauvegarde ou qu'une vidéo est en cours d'enregistrement. **N'ouvrez pas le volet du logement pour accumulateur/carte mémoire ni retirez l'accumulateur ou la carte mémoire** lorsqu'un indicateur clignote. Vous risquez de perdre des données ou d'endommager l'appareil photo ou la carte mémoire.

✓ Remarques concernant l'enregistrement de vidéos

- Lors de l'enregistrement de vidéos, il est recommandé d'utiliser des cartes mémoire SD de classe 6 ou plus (UHS-I:21). L'enregistrement de la vidéo peut s'interrompre brusquement si vous utilisez des cartes mémoire ayant une vitesse de transfert plus lente.
- Lorsque vous utilisez la mémoire interne de l'appareil photo, l'enregistrement des vidéos peut prendre un certain temps.
- La qualité d'image risque d'être dégradée lorsque vous utilisez le zoom numérique.
- Le son de la commande de zoom, du zoom, de l'autofocus, de la réduction de la vibration et de la commande d'ouverture en cas de changement de luminosité peut être enregistré.
- Les phénomènes suivants peuvent être observés sur le moniteur lorsque vous enregistrez des vidéos. Ces phénomènes sont enregistrés dans les vidéos.
 - Un effet de bande peut apparaître sur les images sous certaines lumières de type éclairage fluorescent, à vapeur de mercure ou à vapeur de sodium.
 - Les sujets qui traversent rapidement le cadre (comme un train ou une voiture) peuvent apparaître déformés.
 - Le cadre peut être entièrement déformé lorsque l'appareil photo est déplacé.
 - L'éclairage ou d'autres zones lumineuses peuvent laisser des images résiduelles lorsque l'appareil photo est déplacé.
- Selon la distance qui sépare le sujet de l'appareil photo ou la quantité de zoom appliquée, les sujets présentant des formes répétitives (tissus, fenêtres à croisillons, etc.) peuvent apparaître avec des bandes de couleur (diagrammes d'interférences, moiré, etc.) lors de l'enregistrement et de la lecture de la vidéo. Ceci se produit lorsque les formes sur le sujet et la disposition du capteur d'image interfèrent l'une avec l'autre ; il ne s'agit pas d'un dysfonctionnement.

✓ Remarques concernant l'utilisation de la réduction de vibration pendant l'enregistrement d'une vidéo

- Lorsque l'option **VR vidéo** (📖75) dans le menu Vidéo est définie sur **Activée (hybride)**, l'angle de champ (c'est-à-dire la zone d'image visible dans la vue) devient plus étroit pendant l'enregistrement vidéo.
- Lorsque vous utilisez un trépied pour stabiliser l'appareil photo lors de l'enregistrement, réglez l'option **VR vidéo** sur **Désactivée** afin d'éviter des erreurs éventuelles provoquées par cette fonction.

✓ Température de l'appareil photo

- L'appareil photo peut chauffer lors de la prise de vue de vidéos pendant une période prolongée ou lorsque l'appareil photo est utilisé dans un milieu avec des températures élevées.
- Si l'intérieur de l'appareil photo devient très chaud lors de l'enregistrement de vidéos, l'enregistrement s'arrête automatiquement.
La durée restante jusqu'à l'arrêt de l'enregistrement (🕒10 s) s'affiche.
Après l'arrêt de l'enregistrement, l'appareil photo s'éteint.
Laissez l'appareil photo éteint jusqu'à ce qu'il ait refroidi.

✓ Remarques concernant la fonction autofocus



L'autofocus peut ne pas fonctionner correctement (📖65). Dans ce cas, effectuez l'une des opérations suivantes :

1. Définissez **Mode de zones AF** sur **Zone centrale** et **Mode autofocus** sur **AF ponctuel** (réglage par défaut) dans le menu Vidéo avant de commencer l'enregistrement d'une vidéo.
2. Cadrez un autre sujet—positionné à la même distance de l'appareil photo que le sujet souhaité—au centre de la vue, appuyez sur la commande ● (📹 enregistrement vidéo) pour démarrer l'enregistrement, puis modifiez la composition.

Sauvegarde d'images fixes pendant l'enregistrement de vidéos

Si vous appuyez sur le déclencheur jusqu'en fin de course pendant que vous enregistrez une vidéo, une vue est enregistrée en tant qu'image fixe.

L'enregistrement vidéo continue pendant la sauvegarde de l'image fixe.

-  s'affiche en haut à gauche du moniteur. Lorsque  s'affiche, vous ne pouvez pas sauvegarder d'image fixe.
- La taille d'image des images fixes à sauvegarder est identique au réglage **Options vidéo** (📖75).



✓ Remarques concernant la sauvegarde d'images fixes pendant l'enregistrement d'une vidéo









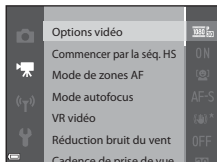

- Les images fixes ne peuvent pas être sauvegardées pendant l'enregistrement d'une vidéo dans les situations suivantes.
 - Lorsque l'enregistrement d'une vidéo est interrompu
 - Lorsque la durée de la vidéo restante est inférieure à 5 secondes
 - Lorsque le réglage **Options vidéo** est défini sur **1080i 1080/60i**, **1080i 1080/50i**, **480p 480/30p**, **480p 480/25p** ou vidéo HS
- Les vues d'une vidéo enregistrées lors de la prise d'une image fixe peuvent ne pas être lues facilement.
- Le son émis lors du déclenchement peut être audible dans la vidéo enregistrée lors de la sauvegarde d'une image fixe.
- Si l'appareil photo bouge lors du déclenchement, l'image peut être floue.

Fonctions pouvant être réglées à l'aide de la commande MENU (Menu Vidéo)

Entrez en mode de prise de vue → commande MENU → icône de menu  → 

Les réglages des options de menu répertoriés ci-dessous peuvent être configurés.



Option	Description	
Options vidéo	Permet de sélectionner le type de la vidéo. Sélectionnez la vitesse normale pour enregistrer des vidéos à vitesse normale, ou HS (haute vitesse) pour enregistrer des vidéos qui peuvent être lues au ralenti ou en accéléré. • Réglage par défaut :  1080/30p ( 1080/25p)	 54
Commencer par la séq. HS	Permet de commencer l'enregistrement de vidéos HS ou à vitesse normale lors de l'enregistrement de vidéos HS. • Réglage par défaut : Activé	 58
Mode de zones AF	Permet de déterminer la façon dont l'appareil photo sélectionne la zone de mise au point pour l'autofocus lors de l'enregistrement de vidéos. • Réglage par défaut : Priorité visage	 58
Mode autofocus	Permet de sélectionner soit AF ponctuel , qui mémorise la mise au point au début de l'enregistrement vidéo, soit AF permanent , qui continue la mise au point pendant l'enregistrement vidéo. • Réglage par défaut : AF ponctuel	 59
VR vidéo	Permet de sélectionner le paramètre de réduction vibration utilisé lors de l'enregistrement de vidéos. • Réglage par défaut : Activée (hybride)	 60
Réduction bruit du vent	Permet d'atténuer (ou non) le bruit du vent lors de l'enregistrement de vidéos. • Réglage par défaut : Désactivée	 61
Cadence de prise de vue	Sélectionnez la cadence de prise de vue utilisée lorsque vous enregistrez des vidéos.	 61

Lecture de vidéos

Appuyez sur la commande  pour passer en mode de visualisation.

Les vidéos sont indiquées par l'icône des options vidéo (75).

Appuyez sur  pour lire des vidéos.

- Pour régler le volume, utilisez la commande de zoom (1).

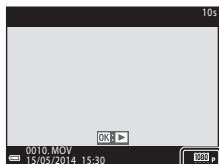

Options vidéo

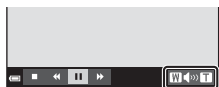

Indicateur de volume

Fonctions disponibles pendant la lecture

Tournez le sélecteur multidirectionnel pour effectuer une avance rapide ou un retour rapide.

Les commandes de lecture apparaissent dans la partie inférieure du moniteur.

Les opérations répertoriées ci-dessous peuvent être effectuées en utilisant les touches ◀▶ du sélecteur multidirectionnel pour sélectionner une commande puis en appuyant sur **OK**.



Fonction	Icône	Description
Effectuer un retour rapide		Maintenez la commande OK enfoncée pour rembobiner la vidéo.
Effectuer une avance rapide		Maintenez la commande OK enfoncée pour avancer la vidéo.
Suspendre la lecture		Suspend la lecture. Les opérations répertoriées ci-dessous peuvent être effectuées lorsque la lecture est suspendue.
		Rembobine la vidéo d'une vue. Maintenez la commande OK enfoncée pour rembobiner la vidéo en continu.*
		Avance la vidéo d'une vue. Maintenez la commande OK enfoncée pour avancer la vidéo en continu.*
		Reprend la lecture.
		Extrait la séquence souhaitée d'une vidéo et l'enregistre dans un fichier distinct.
Extrait une seule vue d'une vidéo et l'enregistre en tant qu'image fixe.		
Arrêter		Permet de revenir en mode de visualisation plein écran.

* La vidéo peut également être avancée ou rembobinée en tournant le sélecteur multidirectionnel.

Suppression de vidéos

Pour effacer une vidéo, sélectionnez-la en mode de visualisation plein écran (28) ou en mode de visualisation par planche d'imagettes (68) et appuyez sur (29).









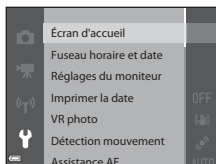

Réglages généraux de l'appareil photo











Fonctions pouvant être réglées à l'aide de la commande MENU (Menu configuration)

Appuyez sur la commande **MENU** → icône de menu  (configuration) → 

Les réglages des options de menu répertoriés ci-dessous peuvent être configurés.



Option	Description	
Écran d'accueil	Permet d'indiquer si vous souhaitez afficher ou non l'écran d'accueil sur le moniteur à la mise sous tension de l'appareil photo.	 62
Fuseau horaire et date	Permet de régler l'horloge de l'appareil photo.	 63
Réglages du moniteur	Permet de régler l'affichage des infos photos, l'affichage des images après la prise de vue, et les paramètres de luminosité du moniteur.	 65
Imprimer la date	Permet d'imprimer la date et l'heure de la prise de vue sur les images.	 67
VR photo	Permet de sélectionner le paramètre de réduction vibration utilisé lors de la prise de vue d'images fixes.	 68
Détection mouvement	Permet d'indiquer si l'appareil photo augmente ou non automatiquement la vitesse d'obturation pour réduire l'effet de flou provoqué par le bougé d'appareil si un mouvement est détecté lors de la prise de vue d'images fixes.	 69
Assistance AF	Permet d'activer ou de désactiver l'illuminateur d'assistance AF.	 69
Zoom numérique	Permet d'activer et de désactiver le zoom numérique.	 70
Réglages du son	Permet de régler les paramètres de son.	 71

Option	Description	
Extinction auto	Permet de définir la durée qui s'écoule avant que le moniteur ne s'éteigne pour économiser de l'énergie.	 71
Formater la mémoire/ Formatage de la carte	Permet de formater la mémoire interne ou la carte mémoire.	 72
Langue/Language	Permet de changer la langue d'affichage de l'appareil photo.	 73
Réglages TV	Permet d'ajuster les réglages pour la connexion à un téléviseur.	 73
Charge par ordinateur	Permet d'indiquer si l'accumulateur de l'appareil photo est chargé ou non lorsque l'appareil photo est connecté à un ordinateur.	 74
Délect. yeux fermés	Permet d'indiquer si les yeux fermés sont détectés ou non lors de la prise de photos avec la détection des visages.	 75
Transfert Eye-Fi	Permet d'indiquer si la fonction d'envoi des images à un ordinateur à l'aide d'une carte Eye-Fi disponible dans le commerce est activée ou non.	 76
Réinitialisation	Permet de réinitialiser les réglages de l'appareil photo sur leurs valeurs par défaut.	 77
Version firmware	Permet d'afficher la version actuelle du firmware de l'appareil photo.	 77

Utilisation de la fonction Wi-Fi (réseau sans fil)

Fonctions pouvant être effectuées avec le Wi-Fi

Vous pouvez effectuer les fonctions suivantes si vous installez le logiciel dédié « Wireless Mobile Utility » sur votre dispositif intelligent fonctionnant avec le système d'exploitation Android OS ou iOS et si vous le connectez à l'appareil photo.

Prendre des photos

Vous pouvez prendre des images fixes à l'aide des deux méthodes décrites ci-dessous.

- Appuyez sur le déclencheur de l'appareil photo et enregistrez les images prises sur un dispositif intelligent.
- Utilisez un dispositif intelligent pour appuyer à distance* sur le déclencheur de l'appareil photo et enregistrez les images sur le dispositif intelligent.
 - * Les opérations ne peuvent pas être effectuées sur l'appareil photo lors de l'utilisation de la télécommande.

Visualiser des photos

Vous pouvez copier les images enregistrées dans la carte mémoire de l'appareil photo et les visualiser sur votre dispositif intelligent.

Installation du logiciel sur le dispositif intelligent

1 Utilisez votre dispositif intelligent pour vous connecter à Google Play Store, à App Store ou à d'autres applications en ligne et recherchez « Wireless Mobile Utility ».

- Consultez le manuel d'utilisation fourni avec votre dispositif intelligent pour plus de détails.

2 Lisez la description et les autres informations puis installez le logiciel.

- Pour plus d'informations sur la façon d'utiliser le logiciel, téléchargez le manuel d'utilisation du site Web indiqué ci-dessous.
 - Android OS: <http://nikonimglib.com/ManDL/WMAU/>
 - iOS: <http://nikonimglib.com/ManDL/WMAU-ios/>

Connexion du dispositif intelligent à l'appareil photo

Appuyez sur la commande MENU → icône de menu (☰) → (OK)

1 Utilisez le sélecteur multidirectionnel ▲▼ pour sélectionner **Conn. au périph. mobile** et appuyez sur (OK).

- Si l'option **Conn. au périph. mobile** ne peut pas être sélectionnée, reportez-vous à « Remarques concernant la connexion Wi-Fi » (📖82).
- Lorsque la fonction Wi-Fi est activée, le SSID et le mot de passe de l'appareil photo s'affichent.
- Si aucune confirmation de connexion n'est reçue du dispositif intelligent au bout de 3 minutes, le message « Aucun accès. » apparaît et l'appareil revient à l'écran des options Wi-Fi.

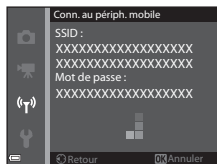
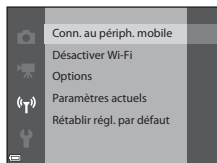

2 Définissez le réglage Wi-Fi du dispositif intelligent sur activé.

- Consultez le manuel d'utilisation accompagnant votre dispositif intelligent pour plus de détails.
- Une fois que le nom du réseau (SSID) qui peut être utilisé pour le dispositif intelligent s'affiche, sélectionnez le SSID qui apparaît sur l'appareil photo.
- Lorsque le message vous invitant à saisir un mot de passe apparaît, entrez le mot de passe qui s'affiche sur l'appareil photo.
- Lorsque l'appareil photo est connecté à un réseau Wi-Fi, l'écran de prise de vue s'affiche sur l'appareil photo avec l'indicateur de communication Wi-Fi (📖7).

3 Démarrez le « Wireless Mobile Utility » installé sur le dispositif intelligent.



- L'écran permettant de sélectionner « Prendre des photos » ou « Visualiser des photos » s'affiche.
- Lorsque le message « Impossible de connecter l'appareil photo. » s'affiche, revenez à l'étape 1 et recommencez la procédure.

Pour mettre fin à la connexion Wi-Fi

Effectuez l'une des opérations suivantes.

- Mettez l'appareil photo hors tension.
- Sélectionnez **Désactiver Wi-Fi** dans le menu des options Wi-Fi sur l'appareil photo (sauf lorsque vous utilisez l'appareil photo avec la télécommande).
- Définissez le réglage Wi-Fi du dispositif intelligent sur désactivé.

Remarques concernant la connexion Wi-Fi

- L'option **Conn. au périph. mobile** ne peut pas être sélectionnée dans les situations suivantes :
 - Lorsque l'appareil photo ne contient aucune carte mémoire.
 - Lorsque l'appareil photo contient une carte Eye-Fi (76).
 - Lorsque l'appareil photo est connecté à un téléviseur, un ordinateur ou une imprimante.
 - Lorsque l'indicateur du niveau de charge de l'accumulateur sur le moniteur indique . De plus, si  est indiqué lorsque le Wi-Fi est connecté, la connexion se termine.
- Sélectionnez **Désactiver Wi-Fi** dans un endroit où l'utilisation des ondes radio est interdite.
- Lorsque le Wi-Fi est connecté, le réglage **Extinction auto** est désactivé.
- Lorsque le Wi-Fi est connecté, l'accumulateur se décharge plus rapidement.

Remarques concernant les réglages de sécurité

Si l'appareil photo est installé avec la fonction Wi-Fi sans réglages de sécurité spécifiques (cryptage et mot de passe), des parties tierces non autorisées peuvent accéder au réseau et provoquer des dommages. Nous recommandons vivement d'effectuer les réglages de sécurité requis avant d'utiliser la fonction Wi-Fi.

Utilisez **Options** du menu des options Wi-Fi (78) pour effectuer les réglages de sécurité.

Connexion de l'appareil photo à un téléviseur, un ordinateur ou une imprimante

Méthodes de connexion

Vous pouvez profiter encore davantage des images et des vidéos en connectant l'appareil photo à un téléviseur, un ordinateur ou une imprimante.

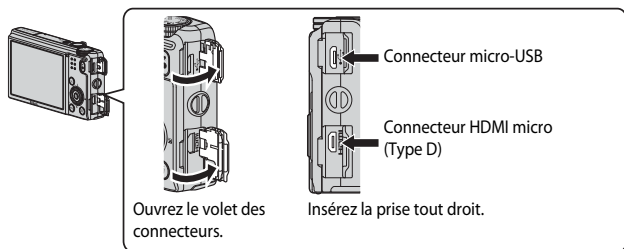

- Avant de connecter l'appareil photo à un périphérique externe, vérifiez que le niveau de charge de l'accumulateur restant est suffisant et éteignez l'appareil photo. Avant de déconnecter, éteignez l'appareil photo.
- Si vous utilisez l'adaptateur secteur EH-62F (disponible séparément), vous pouvez alimenter cet appareil photo directement sur le secteur. N'utilisez pas d'autre marque ni d'autre modèle d'adaptateur secteur car vous risquez de provoquer une surchauffe ou un dysfonctionnement de l'appareil photo.
- Pour des informations sur les méthodes de connexion et les opérations successives, reportez-vous à la documentation accompagnant le périphérique, en plus de ce document.

Affichage des images sur un téléviseur

👁️ 20



Vous pouvez afficher les images et les vidéos de l'appareil photo sur un téléviseur.

Méthode de connexion : connectez un câble HDMI vendu dans le commerce à la prise d'entrée HDMI du téléviseur.

Affichage et organisation d'images sur un ordinateur

📖 86



Vous pouvez transférer des images sur un ordinateur pour effectuer une simple retouche et gérer les données d'images.

Méthode de connexion : connectez l'appareil photo au port USB de l'ordinateur à l'aide du câble USB.

- Avant la connexion à un ordinateur, installez ViewNX 2 sur l'ordinateur (📖 85).
- Si des périphériques USB utilisant l'alimentation de l'ordinateur sont connectés, débranchez-les de l'ordinateur avant d'y connecter l'appareil photo. La connexion de l'appareil photo et d'autres périphériques alimentés USB simultanément au même ordinateur risque de provoquer un dysfonctionnement de l'appareil photo ou une alimentation excessive de l'ordinateur, ce qui pourrait endommager l'appareil photo ou la carte mémoire.

Impression d'images sans utiliser d'ordinateur

👁️ 22



Si vous connectez l'appareil photo à une imprimante compatible PictBridge, vous pouvez imprimer des images sans utiliser d'ordinateur.

Méthode de connexion : connectez l'appareil photo directement au port USB de l'imprimante à l'aide du câble USB.

Utilisation de ViewNX 2

Installez ViewNX 2 pour transférer, afficher, éditer et partager des photos et des vidéos.

Votre boîte à outil d'imagerie

ViewNX 2™



Installation de ViewNX 2

Une connexion Internet est requise. Pour consulter la configuration système requise et d'autres informations, visitez le site Web Nikon de votre région.

1 Téléchargez le programme d'installation ViewNX 2.

Démarrez l'ordinateur et téléchargez le programme d'installation de :
<http://nikonimglib.com/nvnx/>

2 Double-cliquez sur le fichier téléchargé.

3 Suivez les instructions à l'écran.

4 Quittez le programme d'installation.

Cliquez sur **Oui** (Windows) ou sur **OK** (Mac).

Transfert d'images vers l'ordinateur

1 Choisissez le mode de copie des images sur l'ordinateur.

Les modes suivants sont disponibles :

- **Connexion USB directe** : éteignez l'appareil photo et vérifiez que la carte mémoire est insérée dedans. Connectez l'appareil photo à l'ordinateur à l'aide du câble USB. L'appareil photo s'allume automatiquement. Pour transférer des images enregistrées dans la mémoire interne de l'appareil photo, retirez la carte mémoire de l'appareil photo avant de le connecter à l'ordinateur.

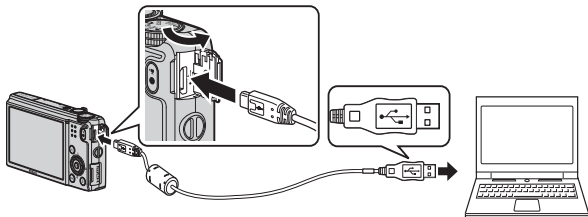

- **Logement pour carte SD** : si votre ordinateur est équipé d'une carte SD, la carte peut être insérée directement dans la fente.
- **Lecteur de carte SD** : connectez un lecteur de carte (disponible séparément auprès d'un fournisseur tiers) à l'ordinateur et insérez la carte mémoire.

Si un message vous invitant à choisir un programme s'affiche, sélectionnez Nikon Transfer 2.

• Avec Windows 7

Si la boîte de dialogue ci-contre s'affiche, suivez la procédure ci-dessous pour sélectionner Nikon Transfer 2.

- 1 Sous **Importer vos images et vos vidéos**, cliquez sur **Modifier le programme**.

Une boîte de dialogue de sélection du programme s'affiche ; sélectionnez **Importer le fichier avec Nikon Transfer 2**, puis cliquez sur **OK**.

- 2 Double-cliquez sur **Importer le fichier**.



Si la carte mémoire contient un grand nombre d'images, l'activation de Nikon Transfer 2 peut prendre du temps. Patientez jusqu'au démarrage de Nikon Transfer 2.

✓ Connexion du câble USB

La connexion risque de ne pas être reconnue lorsque l'appareil est connecté à un ordinateur via un hub USB.

2 Transférez les images vers l'ordinateur.

- Cliquez sur **Démarrer le transfert**.

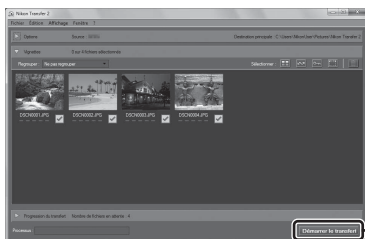

Démarrer le transfert

- Par défaut, toutes les images de la carte mémoire sont copiées vers l'ordinateur.

3 Coupez la connexion.

- Si l'appareil photo est connecté à l'ordinateur, mettez l'appareil photo hors tension, puis débranchez le câble USB.
- Si vous utilisez un lecteur de carte ou un logement pour carte, choisissez l'option appropriée dans le système d'exploitation de l'ordinateur pour éjecter le disque amovible correspondant à la carte mémoire, puis retirez la carte du lecteur ou du logement.

Affichage des images

Lancez ViewNX 2.

- Les images s'affichent dans ViewNX 2 une fois le transfert terminé.
- Consultez l'aide en ligne pour plus d'informations sur l'utilisation de ViewNX 2.



Démarrage manuel de ViewNX 2

- **Windows** : double-cliquez sur le raccourci **ViewNX 2** sur le Bureau.
- **Mac** : cliquez sur l'icône **ViewNX 2** dans le Dock.



Section Référence

La section Référence fournit des informations détaillées et des conseils sur l'utilisation de l'appareil photo.

Prise de vue

Utilisation de la fonction Panoramique simplifié (prise de vue et visualisation).....	2
--	---

Lecture

Mode Photos favorites.....	5
Mode Tri automatique.....	9
Mode Classement par date.....	10
Visualisation et suppression d'images prises en continu (séquence).....	11
Édition d'images fixes.....	13
Connexion de l'appareil photo à un téléviseur (visualisation d'images sur un téléviseur).....	20
Connexion de l'appareil photo à une imprimante (impression directe).....	21
Édition de vidéos.....	27

Menu

Menu Prise de vue (pour Mode (Auto)).....	29
Menu Portrait optimisé.....	42
Menu Visualisation.....	45
Menu Vidéo.....	54
Menu configuration.....	62
Menu Options Wi-Fi.....	78

Informations supplémentaires

Messages d'erreur.....	80
Noms des fichiers.....	84
Accessoires optionnels.....	85

Utilisation de la fonction Panoramique simplifié (prise de vue et visualisation)

Prise de vue avec la fonction Panoramique simplifié

Positionnez le sélecteur de mode sur **SCENE** → commande **MENU** →

☰ Panoramique simplifié → **OK**

1 Sélectionnez **Normal (180°)** ou **Large (360°)** comme plage de prise de vue et appuyez sur **OK**.

- Lorsque l'appareil photo est tenu en orientation paysage, la taille d'image (largeur x hauteur) est comme suit.

- **Normal (180°)** :

- 4800 x 920 lorsque l'appareil photo est déplacé horizontalement

- 1536 x 4800 lorsque l'appareil photo est déplacé verticalement

- **Large (360°)** :

- 9600 x 920 lorsque l'appareil photo est déplacé horizontalement

- 1536 x 9600 lorsque l'appareil photo est déplacé verticalement

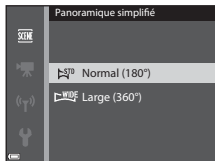

2 Cadrez la première portion de la scène du panoramique, puis appuyez sur le déclencheur à mi-course pour régler la mise au point.

- La position de zoom est fixée sur la position grand-angle.
- L'appareil photo effectue la mise au point sur la zone au centre de la vue.

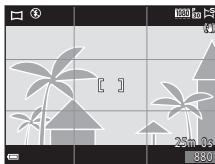

3 Appuyez sur le déclencheur jusqu'en fin de course, et relâchez-le.

- △▽◀▶ s'affichent pour indiquer la direction de déplacement de l'appareil photo.



4 Déplacez l'appareil photo dans l'une des quatre directions jusqu'à ce que le repère atteigne la fin.

- Lorsque l'appareil photo détecte la direction du panoramique, la prise de vue commence.

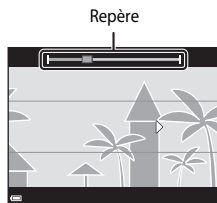

Exemple de déplacement de l'appareil photo

- En utilisant votre corps comme axe de rotation, déplacez l'appareil photo lentement en décrivant un arc de cercle, dans la direction du marquage (▲▼◀▶).
- La prise de vue s'arrête si le repère n'a pas atteint la fin au bout d'environ 15 secondes (lorsque l'option **Normal (180°)** est sélectionnée) ou au bout d'environ 30 secondes (lorsque l'option **Large (360°)** est sélectionnée) après le début de la prise de vue.

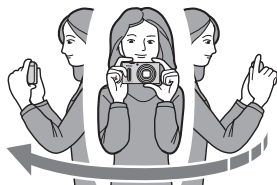

✓ Remarques concernant la prise de vue avec la fonction Panoramique simplifié

- La zone d'image dans l'image enregistrée est plus petite que celle observée sur le moniteur au moment de la prise de vue.
- Lorsque le mouvement détecté par l'appareil photo est trop rapide ou en présence d'un bougé d'appareil prononcé ou d'un sujet trop uniforme (tel qu'un mur ou dans l'obscurité), une erreur se produit.
- Les images d'un panoramique ne sont pas enregistrées lorsque la prise de vue est interrompue avant d'atteindre la moitié de la plage du panoramique.
- Lorsque la prise de vue dépasse la moitié de la plage du panoramique mais termine avant la fin, la plage qui n'est pas photographiée est enregistrée et affichée sous la forme d'une zone grise.

Affichage des images d'un panoramique simplifié

Passez en mode de visualisation (📖28), affichez en mode de visualisation plein écran une image enregistrée avec Panoramique simplifié, puis appuyez sur **OK** pour faire défiler l'image dans la direction utilisée lors de la prise de vue.

- Tournez le sélecteur multidirectionnel pour faire défiler rapidement vers l'avant ou vers l'arrière.

Les commandes de lecture apparaissent dans la partie inférieure du moniteur lors de la visualisation.

Utilisez les touches ◀▶ du sélecteur multidirectionnel pour sélectionner une commande, puis appuyez sur **OK** pour effectuer les opérations suivantes.

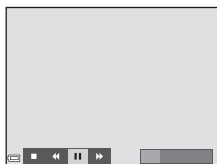

Fonction	Icône	Description	
Effectuer un retour rapide	◀◀	Appuyez sur OK pour faire défiler rapidement en arrière.*	
Effectuer une avance rapide	▶▶	Appuyez sur OK pour faire défiler rapidement en avant.*	
Suspendre la lecture		Suspend la lecture. Les opérations répertoriées ci-dessous peuvent être effectuées lorsque la lecture est suspendue.	
		◀	Appuyez sur OK pour rembobiner.*
		▶	Appuyez sur OK pour faire défiler.*
		▶	Permet de redémarrer le défilement automatique.
Arrêter	■	Permet de basculer en mode de visualisation plein écran.	

* Ces opérations peuvent également être effectuées en tournant le sélecteur multidirectionnel.

✓ Remarques concernant le défilement des images





Il se peut que cet appareil photo ne puisse pas faire défiler les images de panoramique simplifié prises avec une autre marque ou un autre modèle d'appareil photo numérique ou effectuer un zoom dessus.

Mode Photos favorites





Ajoutez des images (pas de vidéos) à des albums en tant que photos favorites pour pouvoir visualiser uniquement les images ajoutées.





- Vous pouvez trier les images dans neuf albums. Vous pouvez ajouter jusqu'à 200 images dans chaque album.
- Les images d'origine ne sont pas copiées ni déplacées.
- Vous pouvez ajouter la même image dans plusieurs albums.

Ajout d'images dans des albums

Appuyez sur  (mode de visualisation*) → commande **MENU** → icône de menu ,  ou  → Photos favorites → 

* Vous ne pouvez pas ajouter d'images en mode de visualisation de photos favorites.

1 Utilisez les touches   du sélecteur multidirectionnel pour sélectionner une image et utilisez  pour afficher .

- Vous pouvez ajouter  à plusieurs images. Pour supprimer , appuyez sur .
- Positionnez la commande de zoom ( 1) sur **T** () pour passer en mode de visualisation plein écran ou sur **W** () pour passer en mode de visualisation par planche d'images.





2 Appuyez sur  une fois les réglages terminés.

3 Sélectionnez l'album souhaité et appuyez sur .

- Les images sélectionnées sont ajoutées.



Visualisation d'images dans des albums

Appuyez sur  (mode de visualisation) → commande **MENU** → icône de menu
MODE →  Photos favorites → 

Utilisez le sélecteur multidirectionnel pour sélectionner un album et appuyez sur  pour visualiser les images de l'album sélectionné.

- Vous pouvez utiliser les fonctions du menu Visualisation (69) pour les images de l'album sélectionné (sauf **Copier** et **Photos favorites**).
- Les opérations suivantes sont disponibles dans l'écran de sélection des albums :
 - Commande **MENU** : change l'icône d'album (8).
 - Commande  : efface toutes les images d'origine ajoutées à l'album sélectionné.

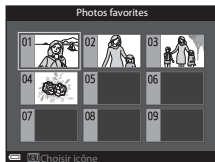

Remarques concernant la suppression

Si vous supprimez une image en mode Photos favorites, l'image d'origine est supprimée. Lorsque vous supprimez des images dans des albums, reportez-vous à « Suppression d'images dans des albums » (.

Suppression d'images dans des albums

Entrez en mode Photos favorites → sélectionnez l'album contenant l'image à supprimer → OK → commande MENU → Supprimer des favorites → OK

1 Utilisez les touches ◀▶ du sélecteur multidirectionnel pour sélectionner une image et utilisez ▲ pour masquer .

- Pour afficher de nouveau les icônes, appuyez sur ▼.
- Positionnez la commande de zoom (📖) sur **T** (🔍) pour passer en mode de visualisation plein écran ou sur **W** (📑) pour passer en mode de visualisation par planche d'images.





2 Appuyez sur OK une fois les réglages terminés.

3 Sélectionnez **Oui** et appuyez sur OK.



- Pour annuler la suppression, sélectionnez **Non**.

Modification de l'icône de l'album des photos favorites

Appuyez sur  (mode de visualisation) → commande **MENU** → icône de menu
MODE →  Photos favorites → 

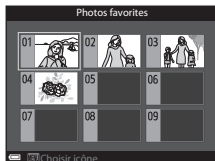
- 1 Utilisez le sélecteur multidirectionnel pour sélectionner un album et appuyez sur la commande **MENU**.



- 2 Utilisez   pour sélectionner une couleur d'icône et appuyez sur .

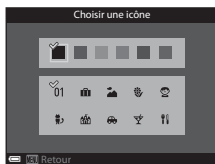

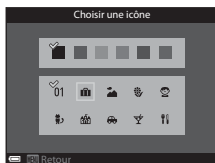

- 3 Sélectionnez une icône et appuyez sur .

- L'icône change.



Mode Tri automatique

Les images sont automatiquement triées en catégories telles que portraits, paysages, et vidéos, en fonction des réglages de l'appareil photo au moment de la prise de vue.

Appuyez sur  (mode de visualisation) → commande MENU → icône de menu
MODE →  Tri automatique → 

Utilisez le sélecteur multidirectionnel pour sélectionner une catégorie et appuyez sur  pour visualiser les images de la catégorie sélectionnée.

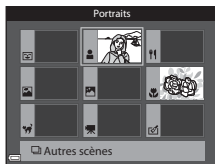

- Vous pouvez utiliser les fonctions du menu Visualisation ( 69) pour les images de la catégorie sélectionnée (sauf **Copier** et **Supprimer des favorites**).
- Lorsque l'écran de sélection des catégories s'affiche, appuyez sur  pour supprimer toutes les images d'origine dans la catégorie sélectionnée.



Remarques concernant le mode Tri automatique





- Vous pouvez trier jusqu'à 999 images et fichiers vidéos dans chaque catégorie en mode Tri automatique.
- Les images ou les vidéos enregistrées par des appareils photo autres que celui-ci ne peuvent pas être visualisées en mode Tri automatique.

Mode Classement par date

Appuyez sur  (mode de visualisation) → bouton **MENU** → icône de menu **MODE**
→  Classement par date → 

Utilisez le sélecteur multidirectionnel pour sélectionner une date puis appuyez sur  pour visualiser les images prises à la date sélectionnée.

- Vous pouvez utiliser les fonctions du menu Visualisation (69) pour les images prises à la date sélectionnée (sauf **Copier** et **Supprimer des favorites**).
- Les opérations suivantes sont disponibles lorsque l'écran de sélection de la date de prise de vue s'affiche :
 - Commande **MENU** : les fonctions répertoriées ci-dessous sont disponibles.
 - Commande d'impression*
 - Diaporama
 - Protéger*
 - * Les mêmes réglages peuvent être appliqués à toutes les images prises à la date sélectionnée.
 - Commande  : supprime toutes les images prises à la date sélectionnée.

Classement par date	
	20/05/2014 [3]
	15/05/2014 [2]
	10/05/2014 [1]
	05/05/2014 [10]

Remarques concernant le mode Classement par date

- Vous pouvez sélectionner les 29 dates les plus récentes. S'il existe des images pour plus de 29 dates, toutes les images enregistrées avant les 29 dates les plus récentes seront combinées sous **Autres**.
- Les 9000 images les plus récentes peuvent être affichées.
- Les images prises lorsque la date de l'appareil photo n'est pas définie sont traitées comme des images prises le 1er janvier 2014.

Visualisation et suppression d'images prises en continu (séquence)

Visualisation des images d'une séquence

Les images prises en continu sont enregistrées sous la forme d'une séquence.

La première image d'une séquence est utilisée comme l'image représentative pour représenter la séquence lorsque vous utilisez le mode de visualisation plein écran ou le mode de visualisation par planche d'imagettes (réglage par défaut).

Pour afficher chaque image de la séquence individuellement, appuyez sur **OK**.

Après avoir appuyé sur **OK**, les opérations décrites ci-dessous sont disponibles.

- Pour afficher l'image précédente ou suivante, tournez le sélecteur multidirectionnel ou appuyez sur **◀▶**.
- Pour afficher les images qui ne sont pas incluses dans la séquence, appuyez sur **▲** pour revenir à l'affichage de l'image représentative.
- Pour afficher les images d'une séquence sous la forme d'imagettes, ou pour les visualiser dans un diaporama, définissez les **Options affich. séquence** sur **Chaque image** dans le menu Visualisation (**53**).



✓ Options affichage séquence

Les images prises en continu avec des appareils photo autres que cet appareil photo ne peuvent pas être affichées dans une séquence.

📎 Options du menu Visualisation disponibles avec l'affichage séquentiel

- Lorsque vous visualisez les images d'une séquence en mode de visualisation plein écran, appuyez sur **MENU** pour sélectionner les fonctions dans le menu Visualisation (**69**).
- Si vous appuyez sur **MENU** lorsqu'une image représentative est affichée, les réglages suivants peuvent être appliqués à toutes les images de la séquence :
 - Photos favorites, Commande d'impression, Protéger, Copier

Suppression des images d'une séquence

Lorsque vous appuyez sur  pour des images d'une séquence, les images qui sont effacées varient en fonction du mode d'affichage des séquences.

- Lorsque l'image représentative est affichée :
 - **Image actuelle :** Toutes les images de la séquence affichée sont effacées.
 - **Effacer la sélection :** Lorsqu'une image représentative est sélectionnée sur l'écran de suppression des images sélectionnées (30), toutes les images de cette séquence sont supprimées.
 - **Toutes les images :** Toutes les images de la mémoire interne ou de la carte mémoire sont supprimées.
- Lorsque les images d'une séquence sont affichées en mode de visualisation plein écran :
 - **Image actuelle :** L'image en cours d'affichage est supprimée.
 - **Effacer la sélection :** Les images sélectionnées dans la séquence sont supprimées.
 - **Toute la séquence :** Toutes les images de la séquence affichée sont supprimées.

Édition d'images fixes

Avant d'éditer des images

Vous pouvez facilement éditer des images sur cet appareil photo. Les copies éditées sont enregistrées dans des fichiers distincts.

Les copies éditées sont enregistrées avec la même date et heure de prise de vue que la photo d'origine.



Restrictions concernant l'édition d'images

Vous pouvez éditer une image dix fois maximum.

Effets rapides : changement de teinte ou d'atmosphère

Option effets rapides	Description
Pop et Très vif	Améliore principalement la saturation de la couleur.
Peinture, High-key, Effet appareil photo jouet 1, Effet appareil photo jouet 2, Low-key, Traitement croisé (rouge), Traitement croisé (jaune), Traitement croisé (vert), et Traitement croisé (bleu)	Règle principalement la teinte et crée un aspect différent pour l'image.
Flou, Portrait adouci, Fisheye, Filtre étoiles, et Effet miniature	Traite les images avec une variété d'effets.
Monochrome contrasté, Sépia, Couleurs froides, et Couleur sélective	Transforme les images multicolores en images avec une seule couleur. L'option Couleur sélective transforme toutes les couleurs, sauf une couleur spécifiée, en noir et blanc.

- 1** Affichez l'image à laquelle vous souhaitez appliquer un effet en mode de visualisation plein écran et appuyez sur **OK**.



- 2** Utilisez les touches ◀▶ du sélecteur multidirectionnel ou tournez-le pour sélectionner l'effet souhaité et appuyez sur **OK**.

- Positionnez la commande de zoom (📖1) sur **T** (📄) pour afficher une boîte de dialogue de confirmation pour l'effet appliqué. Positionnez la commande de zoom sur **W** (📄) pour revenir à l'écran de sélection pour les effets.

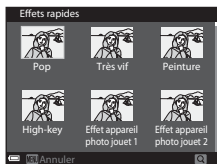



- Pour quitter sans enregistrer l'image éditée, appuyez sur la commande **MENU**.

- 3** Sélectionnez **Oui** et appuyez sur **OK**.

- Une copie éditée est créée.

Retouche rapide : amélioration du contraste et de la saturation

Appuyez sur  (mode de visualisation) → sélectionnez une image → commande **MENU** → Retouche rapide → 

Utilisez les touches ▲▼ du sélecteur multidirectionnel pour sélectionner le niveau d'effet souhaité et appuyez sur .

- La version éditée s'affiche à droite.
- Pour quitter sans enregistrer la copie, appuyez sur .

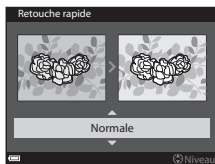

D-Lighting : amélioration de la luminosité et du contraste

Appuyez sur  (mode de visualisation) → sélectionnez une image → commande **MENU** → D-Lighting → 

Utilisez les touches ▲▼ du sélecteur multidirectionnel pour sélectionner **OK** et appuyez sur .

- La version éditée s'affiche à droite.
- Pour quitter sans enregistrer la copie, sélectionnez **Annuler** et appuyez sur .

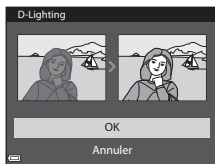

Correction yeux rouges : correction de l'effet yeux rouges lors de la prise de vue avec le flash

Appuyez sur  (mode de visualisation) → sélectionnez une image → commande **MENU** → Correction yeux rouges → **OK**

Prévisualisez le résultat et appuyez sur **OK**.

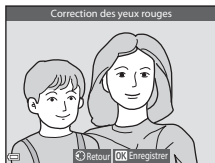

- Pour quitter sans enregistrer la copie, appuyez sur la touche  du sélecteur multidirectionnel.



Remarques concernant la Correction yeux rouges

- Vous pouvez appliquer la Correction yeux rouges à des images uniquement lorsque des yeux rouges sont détectés.
- Vous pouvez appliquer la Correction yeux rouges à des animaux domestiques (chiens ou chats) même si leurs yeux ne sont pas rouges.
- Il est possible que la Correction yeux rouges ne produise pas les résultats escomptés sur certaines images.
- Dans certains cas rares, il se peut que la Correction yeux rouges soit appliquée inutilement à d'autres zones de l'image.

Retouche glamour : amélioration des visages humains

Appuyez sur  (mode de visualisation) → sélectionnez une image → commande **MENU** → Retouche glamour → 





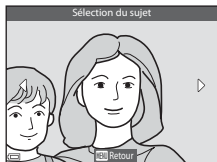







- 1** Utilisez les touches ▲▼◀▶ du sélecteur multidirectionnel pour sélectionner le visage à retoucher et appuyez sur .

- Si un seul visage est détecté, passez à l'étape 2.





- 2** Utilisez ◀▶ pour sélectionner l'effet, ▲▼ pour sélectionner le niveau d'effet, et appuyez sur .

- Vous pouvez appliquer plusieurs effets simultanément.
Réglez ou vérifiez les réglages pour tous les effets avant d'appuyer sur .

 (affiner le visage),  (maquillage),
 (poudre),  (atténuation de l'éclat),  (fonction anti-poches),  (agrandir les yeux),
 (éclaircir le regard),  (ombre à paupières),  (mascara),  (blanchir les dents),
 (rouge à lèvres),  (rougir les joues)

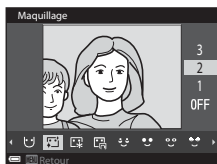
- Appuyez sur la commande **MENU** pour revenir à l'écran de sélection d'un visage.



- 3** Prévisualisez le résultat et appuyez sur .

- Pour modifier les réglages, appuyez sur ◀ pour revenir à l'étape 2.
- Pour quitter sans enregistrer l'image éditée, appuyez sur la commande **MENU**.

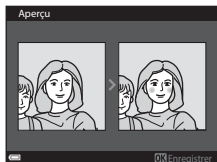

- 4** Sélectionnez **Oui** et appuyez sur .

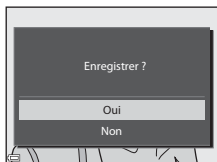

- Une copie éditée est créée.





✓ Remarques concernant la Retouche glamour

- Vous pouvez éditer un seul visage à la fois à l'aide de la fonction Retouche glamour. Vous pouvez utiliser la fonction sur dix visages maximum (dix fois maximum) sur la même image si vous éditez chaque fois un visage différent.
- Selon l'orientation des visages, ou la luminosité des visages, l'appareil photo risque de ne pas pouvoir détecter les visages de façon précise, ou la fonction glamour risque de ne pas fonctionner comme prévu.
- Si aucun visage n'est détecté, un avertissement s'affiche et l'écran retourne au menu Visualisation.
- La fonction Retouche glamour est disponible uniquement pour les images prises lorsque la sensibilité est 1600 ou inférieure.

Mini-photo: réduction de la taille d'une image

Appuyez sur  (mode de visualisation) → sélectionnez une image → commande MENU → Mini-photo → 

1 Utilisez les touches ▲▼ du sélecteur multidirectionnel pour sélectionner la taille de copie souhaitée et appuyez sur .

- Les images prises avec un réglage de mode d'image de  **4608x2592** sont enregistrées à 640 x 360 pixels. Passez à l'étape 2.



2 Sélectionnez **Oui** et appuyez sur .

- Une copie éditée est créée (taux de compression de 1:8 environ).

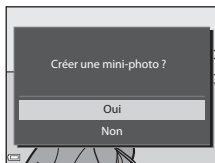

✓ Remarques concernant la fonction Mini-photo

Vous ne pouvez pas éditer d'images au format 1:1.

Par recadrage : création d'une copie recadrée

1 Tournez la commande de zoom pour agrandir l'image (📖67).

2 Peaufinez la composition de la copie et appuyez sur **MENU**.

- Positionnez la commande de zoom sur **T** (🔍) ou **W** (📐) pour régler le facteur de zoom. Définissez un facteur de zoom auquel **MENU** : 🗂 s'affiche.
- Utilisez le sélecteur multidirectionnel ▲▼◀▶ pour faire défiler l'image de façon à ce que seule la partie à copier soit visible sur le moniteur.



3 Sélectionnez **Oui** et appuyez sur **OK**.

- Une copie éditée est créée.



Taille d'image

Lorsque la taille d'image de la copie recadrée est 320 x 240 (ou moins), l'image s'affiche avec une taille inférieure pendant la visualisation.

Recadrage de l'image dans son orientation portrait actuelle

Utilisez l'option **Rotation image** (🔄50) pour faire pivoter l'image et l'afficher en orientation paysage. Après avoir recadré l'image, refaites-la pivoter en orientation portrait.

Connexion de l'appareil photo à un téléviseur (visualisation d'images sur un téléviseur)

1 Mettez l'appareil photo hors tension et connectez-le au téléviseur.

- Vérifiez que les fiches sont orientées correctement. N'introduisez pas ou ne retirez pas les fiches tout droit lorsque vous les connectez ou les déconnectez.

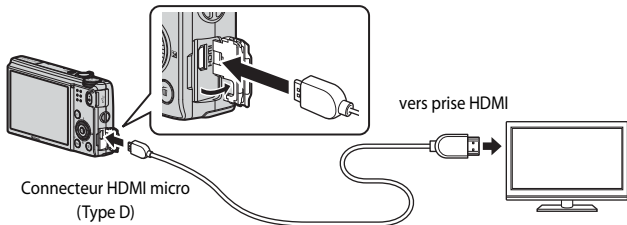

2 Réglez l'entrée du téléviseur sur l'entrée externe.

- Pour plus de détails, reportez-vous à la documentation fournie avec votre téléviseur.

3 Maintenez le bouton  enfoncé pour allumer l'appareil photo.

- Les images s'affichent sur le téléviseur.
- Le moniteur de l'appareil photo ne s'allume pas.

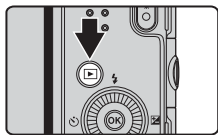

Utilisation de la télécommande du téléviseur (Ctrl. via sortie HDMI)

La télécommande d'un téléviseur conforme à la norme HDMI-CEC peut être utilisée pour sélectionner des images, démarrer et interrompre la lecture d'une vidéo, basculer entre le mode de visualisation plein écran et l'affichage de quatre images, etc.

- Réglez l'option **Ctrl. via sortie HDMI** ( 73) de **Réglages TV** sur **Activé** (réglage par défaut) puis connectez l'appareil photo au téléviseur à l'aide d'un câble HDMI.
- Pointez la télécommande vers le téléviseur pour la faire fonctionner.

Connexion de l'appareil photo à une imprimante (impression directe)

Les utilisateurs d'imprimantes compatibles PictBridge peuvent connecter l'appareil photo directement à l'imprimante et imprimer des images sans utiliser d'ordinateur.

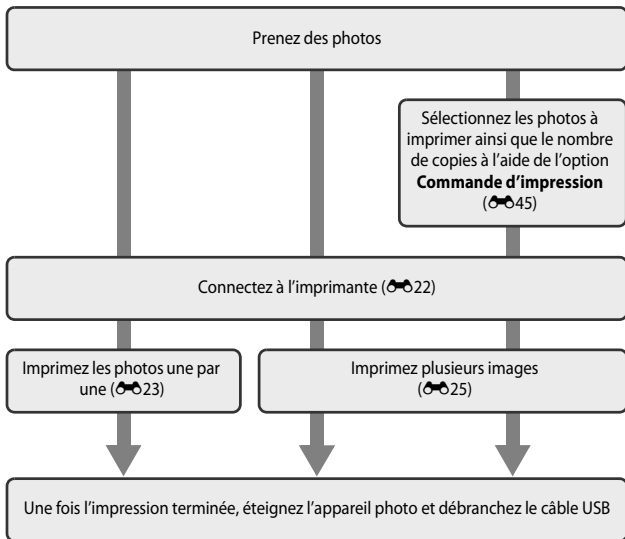

Connexion de l'appareil photo à une imprimante

- 1 Mettez l'appareil photo hors tension.
- 2 Mettez l'imprimante sous tension.
 - Contrôlez les paramètres de l'imprimante.
- 3 Connectez l'appareil photo à l'imprimante à l'aide du câble USB.
 - Vérifiez que les fiches sont orientées correctement. N'introduisez pas ou ne retirez pas les fiches tout droit lorsque vous les connectez ou les déconnectez.

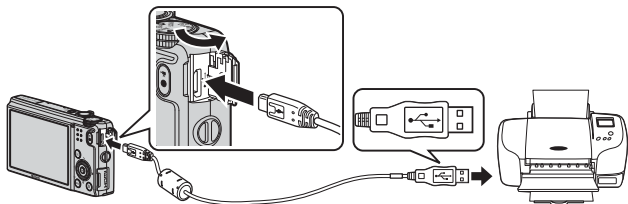

- 4 L'appareil photo est automatiquement mis sous tension.
 - L'écran de démarrage **PictBridge** (1) s'affiche sur le moniteur de l'appareil photo, suivi de l'écran **Sélection impression** (2).

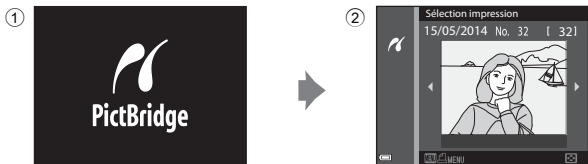

✓ Si l'écran de démarrage PictBridge ne s'affiche pas

Lorsque l'option **Automatique** est sélectionnée pour **Charge par ordinateur** (74), il peut être impossible d'imprimer des images avec la connexion directe de l'appareil photo à certaines imprimantes. Si l'écran de démarrage PictBridge ne s'affiche pas après la mise sous tension de l'appareil photo, mettez l'appareil photo hors tension et débranchez le câble USB. Définissez l'option **Charge par ordinateur** sur **Désactivée** et reconnectez l'appareil photo à l'imprimante.

Impression d'images individuelles

1 Utilisez le sélecteur multidirectionnel pour sélectionner l'image souhaitée et appuyez sur **OK**.

- Positionnez la commande de zoom sur **W** (🔍) pour passer en mode de visualisation par planche d'images ou sur **T** (🖼️) pour passer en mode de visualisation plein écran.

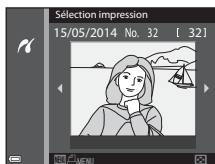

2 Utilisez **▲▼** pour sélectionner **Copies** et appuyez sur **OK**.

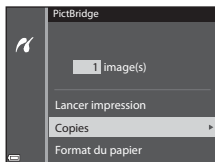

3 Sélectionnez le nombre de copies souhaité (9 maximum) et appuyez sur **OK**.



- 4** Sélectionnez **Format du papier** et appuyez sur **OK**.

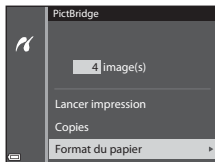

- 5** Sélectionnez le format de papier souhaité et appuyez sur **OK**.

- Pour appliquer le réglage de format papier configuré sur l'imprimante, sélectionnez **Par défaut** comme option de format papier.
- Les options de format papier disponibles sur l'appareil photo varient en fonction de l'imprimante que vous utilisez.

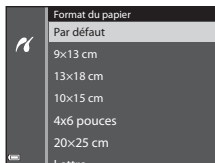

- 6** Sélectionnez **Lancer impression**, puis appuyez sur **OK**.

- L'impression démarre.
- Pour annuler l'impression, appuyez sur **OK**.

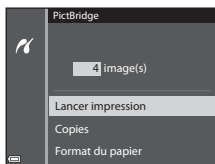

Impression de plusieurs images

- 1 Lorsque l'écran **Sélection impression** s'affiche, appuyez sur **MENU**.

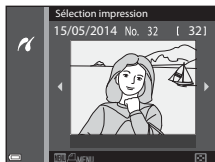

- 2 Utilisez les touches ▲▼ du sélecteur multidirectionnel pour sélectionner **Format du papier** et appuyez sur **OK**.

- Pour quitter le menu Impression, appuyez sur **MENU**.

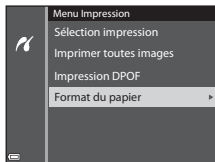

- 3 Sélectionnez le format de papier souhaité et appuyez sur **OK**.

- Pour appliquer le réglage de format papier configuré sur l'imprimante, sélectionnez **Par défaut** dans l'option de format papier.
- Les options de format papier disponibles sur l'appareil photo varient en fonction de l'imprimante que vous utilisez.

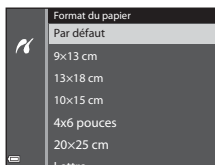

- 4 Sélectionnez **Sélection impression**, **Imprimer toutes images**, ou **Impression DPOF** et appuyez sur **OK**.

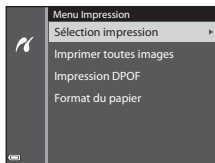

Sélection impression

Sélectionnez les images (jusqu'à 99) et le nombre de copies (jusqu'à 9 par image).

- Utilisez les touches ◀▶ du sélecteur multidirectionnel pour sélectionner les images, et utilisez ▲▼ pour définir le nombre de copies à imprimer.
- Les images sélectionnées pour impression sont indiquées par 1 et le nombre de copies à imprimer. Si aucune copie n'a été spécifiée pour les images, la sélection est annulée.
- Positionnez la commande de zoom sur **T** (🔍) pour passer en mode de visualisation plein écran ou sur **W** (📄) pour passer en mode de visualisation par planche d'images.
- Une fois les réglages terminés, appuyez sur **OK**.
- Lorsque l'écran illustré à droite s'affiche, sélectionnez **Lancer impression** et appuyez sur **OK** pour démarrer l'impression.



Imprimer toutes images

Une copie de chaque image enregistrée dans la mémoire interne, ou sur la carte mémoire, est imprimée.

- Lorsque l'écran illustré à droite s'affiche, sélectionnez **Lancer impression** et appuyez sur **OK** pour démarrer l'impression.

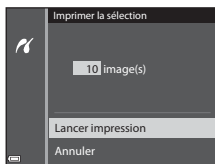

Impression DPOF

Imprimez les images pour lesquelles une commande d'impression a été créée à l'aide de l'option **Commande d'impression** (🔑45).

- Lorsque l'écran illustré à droite s'affiche, sélectionnez **Lancer impression** et appuyez sur **OK** pour démarrer l'impression. Pour afficher la commande d'impression actuelle, **Voir images** et appuyez sur **OK**. Pour imprimer les images, appuyez de nouveau sur **OK**.

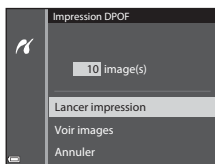
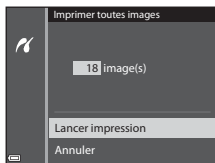

Édition de vidéos

Extraction de la séquence souhaitée d'une vidéo uniquement

Vous pouvez sauvegarder les séquences souhaitées d'une vidéo enregistrée dans un fichier distinct.

1 Lisez la vidéo souhaitée et suspendez au point de début de la séquence à extraire (📖76).

2 Utilisez les touches ◀▶ du sélecteur multidirectionnel pour sélectionner 📄 dans les commandes de lecture, et appuyez sur OK.

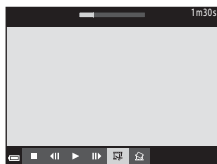

3 Utilisez ▲▼ pour sélectionner ✂ (Choisir le début) dans les commandes d'édition.

- Utilisez les touches ◀▶ du sélecteur multidirectionnel ou tournez-le pour déplacer la position de début.
- Pour annuler l'édition, sélectionnez ↶ (Retour), et appuyez sur OK.

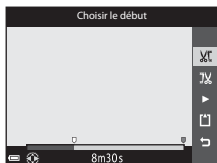

4 Utilisez ▲▼ pour sélectionner 📄 (Choisir la fin).

- Utilisez les touches ◀▶ du sélecteur multidirectionnel ou tournez-le pour déplacer le repère de fin.
- Pour prévisualiser la partie spécifiée, sélectionnez ▶ et appuyez sur OK. Appuyez de nouveau sur OK pour arrêter la prévisualisation.



5 Utilisez ▲▼ pour sélectionner 📁 (Enregistrer) et appuyez sur OK.

- Suivez les instructions à l'écran pour enregistrer la vidéo.

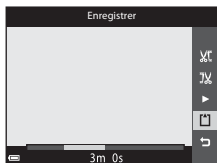

✓ Remarques sur l'édition de vidéos

- Utilisez un accumulateur suffisamment chargé pour éviter que l'appareil photo ne s'éteigne pendant l'édition.
- Une vidéo créée par édition ne peut pas être coupée de nouveau.
- La partie réelle coupée d'une vidéo peut être légèrement différente de la partie sélectionnée à l'aide des repères de début et de fin.
- Les vidéos ne peuvent pas être coupées pour durer moins de deux secondes.

Enregistrement d'une vue extraite d'une vidéo en tant qu'image fixe

La vue souhaitée d'une vidéo enregistrée peut être extraite et enregistrée en tant qu'image fixe.

- Suspendez la lecture d'une vidéo et affichez la vue à extraire (📖77).
- Utilisez les touches ◀▶ du sélecteur multidirectionnel pour sélectionner la commande  et appuyez sur **OK**.

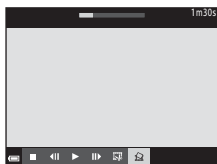

- Sélectionnez **Oui** lorsqu'un écran de confirmation s'affiche, et appuyez sur **OK** pour enregistrer l'image.
- La qualité d'image de l'image fixe enregistrée est normale (taux de compression d'environ 1:8). La taille d'image est déterminée par le type (taille d'image) (🎮54) de la vidéo d'origine. Par exemple, une image fixe sauvegardée à partir d'une vidéo enregistrée avec **1080 P 1080/30p** (ou **1080 P 1080/25p**) est **16:9 1080/50** (1920 × 1080 pixels).

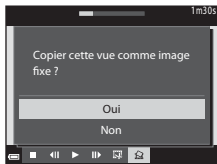

✓ Remarques concernant l'enregistrement d'images fixes

Les vues de vidéos HS et les vues enregistrées avec **1080 i 50 1080/60i** (**1080 i 50 1080/50i**) ou **480 P 50 480/30p** (**480 P 50 480/25p**) (🎮54) ne peuvent pas être sauvegardées en tant qu'images fixes.

Menu Prise de vue (pour Mode (Auto))

Réglages Taille d'image (Taille d'image et Qualité)

Entrez en mode de prise de vue → commande MENU → Taille d'image → 

Sélectionnez la combinaison de taille d'image et de taux de compression utilisée lors de la sauvegarde d'images.

Plus le réglage de taille d'image est élevée, plus la taille à laquelle elle peut être imprimée est grande, et plus le taux de compression est faible, plus la qualité des images est élevée, mais le nombre d'images pouvant être sauvegardées est réduit.

Option*	Taux de compression	Format (horizontal sur vertical)
16M* 4608×3456 ★	Environ 1/4	4:3
16M 4608×3456 (réglage par défaut)	Environ 1/8	4:3
8M 3264×2448	Environ 1/8	4:3
4M 2272×1704	Environ 1/8	4:3
2M 1600×1200	Environ 1/8	4:3
VGA 640×480	Environ 1/8	4:3
16:9 12M 4608×2592	Environ 1/8	16:9
1:1 3456×3456	Environ 1/8	1:1

* Le nombre total de pixels capturés, et le nombre de pixels capturés horizontalement et verticalement.

Exemple : **16M 4608×3456** = environ 16 mégapixels, 4608 × 3456 pixels

Remarques concernant la Taille d'image

- Le réglage de taille d'image peut aussi être modifié dans des modes de prise de vue autres que auto. Le réglage modifié est appliqué à d'autres modes de prise de vue également.
- Le réglage risque de ne pas être modifié lorsque vous utilisez certains réglages d'autres fonctions.



Nombre d'images pouvant être enregistrées

- Le nombre approximatif d'images pouvant être enregistrées apparaît sur le moniteur lors de la prise de vue (20).
- Notez qu'en raison de la compression JPEG, le nombre d'images pouvant être enregistrées peut varier de façon importante selon le contenu de l'image, même lorsque vous utilisez des cartes mémoire de même capacité et le même réglage de taille d'image. De plus, le nombre d'images pouvant être enregistrées peut varier selon la marque de la carte mémoire.
- Si le nombre de vues restantes est de 10 000 ou plus, l'affichage indique « 9999 ».

Impression d'images au format 1:1





Modifiez le réglage de l'imprimante sur « marge » lors de l'impression d'images au format 1:1. Certaines imprimantes ne permettent pas l'impression d'images au format 1:1.

Balance des blancs (réglage des teintes)

Sélectionnez le mode  (auto) → commande MENU → icône de menu  → Balance des blancs → 

Réglez la balance des blancs en fonction de la source de lumière ou des conditions météorologiques de façon à ce que les couleurs des images correspondent à ce que vous voyez avec vos yeux.

- Utilisez l'option **Automatique** dans la plupart des situations. Modifiez le réglage lorsque vous souhaitez régler les teintes de la photo que vous prenez.

Option	Description
AUTO Automatique (réglage par défaut)	La balance des blancs est réglée automatiquement en fonction des conditions d'éclairage.
PRE Pré-réglage manuel	À utiliser lorsque les résultats escomptés ne sont pas obtenus avec Automatique , Incandescent , etc. (p.32).
 Ensoleillé	La balance des blancs est adaptée à la lumière directe du soleil.
 Incandescent	À utiliser en cas d'éclairage incandescent.
 Fluorescent	À utiliser en cas d'éclairage fluorescent.
 Nuageux	À utiliser pour prendre des photos sous un ciel nuageux.
 Flash	À utiliser avec le flash.

Remarques concernant la balance des blancs

- Réglez le flash sur  (désactivé) lorsque la balance des blancs est définie sur un réglage autre que **Automatique** et **Flash** (p.45).
- Le réglage risque de ne pas être modifié lorsque vous utilisez certains réglages d'autres fonctions.

Utilisation de la fonction Pré-réglage manuel

Suivez la procédure ci-dessous pour mesurer la valeur de balance des blancs sous l'éclairage de la prise de vue.

1 Placez un objet de référence neutre colorimétriquement (blanc ou gris) sous l'éclairage qui sera utilisé lors de la prise de vue.

2 Utilisez les touches ▲▼ du sélecteur multidirectionnel pour sélectionner **Pré-réglage manuel** dans le menu **Balance des blancs**, et appuyez sur **OK**.

- L'appareil photo effectue un zoom avant pour mesurer la balance des blancs.

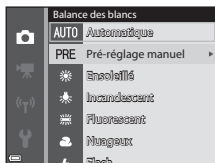

3 Sélectionnez **Mesurer**.

- Pour appliquer la dernière valeur mesurée, sélectionnez **Annuler** et appuyez sur **OK**.



4 Cadrez l'objet de référence dans la fenêtre de mesure.

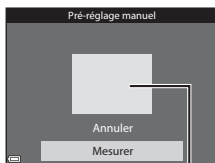

Fenêtre de mesure



5 Appuyez sur **OK** pour mesurer la valeur.

- Le déclencheur est relâché et la mesure est terminée. Aucune image n'est enregistrée.

✓ Remarques concernant la fonction Pré-réglage manuel



Une valeur pour l'éclairage du flash ne peut pas être mesurée avec **Pré-réglage manuel**. Lors d'une prise de vue avec le flash, réglez l'option **Balance des blancs** sur **Automatique** ou **Flash**.

Mesure

Sélectionnez le mode  (auto) → commande MENU → icône de menu  →
Mesure → 

Le processus par lequel la luminosité du sujet est mesurée afin de déterminer l'exposition est appelé « mesure ».

Utilisez cette option pour définir la méthode de mesure de l'exposition de l'appareil photo.

Option	Description
 Matricielle (réglage par défaut)	L'appareil photo utilise une zone large de l'écran pour la mesure. Il est recommandé pour la prise de vue classique.
 Pondérée centrale	L'appareil photo mesure toute la vue, mais affecte la plus grande pondération au sujet au centre de la vue. Cette mesure est traditionnellement utilisée pour les portraits ; elle préserve les détails d'arrière-plan tout en laissant les conditions d'éclairage au centre de la vue déterminer l'exposition. Cette mesure de la lumière peut être combinée avec la mémorisation de la mise au point ( 66) pour mesurer les sujets décentrés.



Remarques concernant l'option Mesure





- Lorsque le zoom numérique est activé, **Pondérée centrale** ou la mesure spot (lorsque le centre de la vue est mesurée) est sélectionnée selon le facteur d'agrandissement.
- Le réglage risque de ne pas être modifié lorsque vous utilisez certains réglages d'autres fonctions.



Zone de mesure

Lorsque l'option **Pondérée centrale** est sélectionnée pour **Mesure**, le guide de plage de mesure (7) est affiché (sauf lorsque le zoom numérique est utilisé).

Prise de vue en rafale

Sélectionnez le mode  (auto) → commande MENU → icône de menu  → Rafale → 

Option	Description
 Vue par vue (réglage par défaut)	Une image est prise chaque fois que vous appuyez sur le déclencheur.
 Rafale H	Lorsque vous appuyez sur le déclencheur jusqu'en fin de course, les images sont prises en rafale. <ul style="list-style-type: none">La cadence de prise de vue avec la prise de vue en rafale est d'environ 6,7 vps et le nombre maximum de prises de vue en rafale est d'environ 5 (lorsque la taille d'image est définie sur 16M 4608x3456).
 Rafale L	Lorsque vous appuyez sur le déclencheur jusqu'en fin de course, les images sont prises en rafale. <ul style="list-style-type: none">La cadence de prise de vue avec la prise de vue en rafale est d'environ 2,2 vps et le nombre maximum de prises de vue en rafale est d'environ 35 (lorsque la taille d'image est définie sur 16M 4608x3456).
 Mémoire prédéclench.	Lorsque vous appuyez sur le déclencheur à mi-course, la prise de vue avec la mémoire de prédéclenchement commence. Lorsque vous appuyez sur le déclencheur jusqu'en fin de course, l'appareil photo enregistre l'image actuelle ainsi que les images prises immédiatement avant que vous appuyiez sur le bouton ( 36). Cette fonction vous aide à ne pas manquer la prise de vue. <ul style="list-style-type: none">La cadence de prise de vue avec la prise de vue en rafale est d'environ 20 vps et le nombre maximum de prises de vue en rafale est d'environ 25, y compris un maximum de 5 vues prises dans la mémoire de prédéclenchement.La taille d'image est fixée sur 1M (taille d'image : 1280 x 960 pixels).
 Rafale H : 120 vps	Chaque fois que le déclencheur est enfoncé jusqu'en fin de course, les images sont prises à haute vitesse. <ul style="list-style-type: none">La cadence de prise de vue avec la prise de vue en rafale est d'environ 120 vps et le nombre maximum de prises de vue en rafale est de 50.La taille d'image est fixée sur VGA 640x480.

Option	Description
 60 Rafale H : 60 vps	<p>Chaque fois que le déclencheur est enfoncé jusqu'en fin de course, les images sont prises à haute vitesse.</p> <ul style="list-style-type: none"> • La cadence de prise de vue avec la prise de vue en rafale est d'environ 60 vps et le nombre maximum de prises de vue en rafale est de 25. • La taille d'image est fixée sur 1M (taille d'image : 1280 × 960 pixels).
BSS BSS (Sélecteur de meilleure image)	<p>Lorsque vous appuyez sur le déclencheur jusqu'en fin de course, l'appareil photo prend une série de 10 images au maximum et enregistre automatiquement l'image la plus nette. L'utilisation du sélecteur de meilleure image est recommandée lors de la prise de vue d'un objet fixe dans un endroit où il est interdit d'utiliser le flash et qu'il est probable que vos photos soient floues.</p>
 Planche 16 vues	<p>Chaque fois que vous appuyez sur le déclencheur jusqu'en fin de course, l'appareil photo prend une série de 16 images et l'enregistre en tant qu'image unique.</p>  <ul style="list-style-type: none"> • La cadence de prise de vue avec la prise de vue en rafale est d'environ 30 vps. • La taille d'image est fixée sur 5M (taille d'image : 2560 × 1920 pixels). • Le zoom numérique ne peut pas être utilisé.

Remarques concernant la prise de vue en rafale

- La mise au point, l'exposition et la balance des blancs sont mémorisées avec les valeurs de la première image de chaque série.
- L'enregistrement des images peut prendre un certain temps après la prise de vue.
- Lorsque la sensibilité augmente, du bruit peut apparaître sur les images capturées.
- La cadence de prise de vue avec la prise de vue en rafale peut varier selon le réglage actuel de taille d'image, la carte mémoire utilisée ou les conditions de prise de vue.
- Lorsque vous utilisez l'option **Mémoire prédéclench., Rafale H : 120 vps, Rafale H : 60 vps, ou Planche 16 vues**, des bandes ou des variations de luminosité ou des teintes peuvent apparaître sur les images qui ont été enregistrées sous un éclairage qui clignote rapidement à un rythme élevé, comme les éclairages fluorescents, à vapeur de mercure ou à vapeur de sodium.

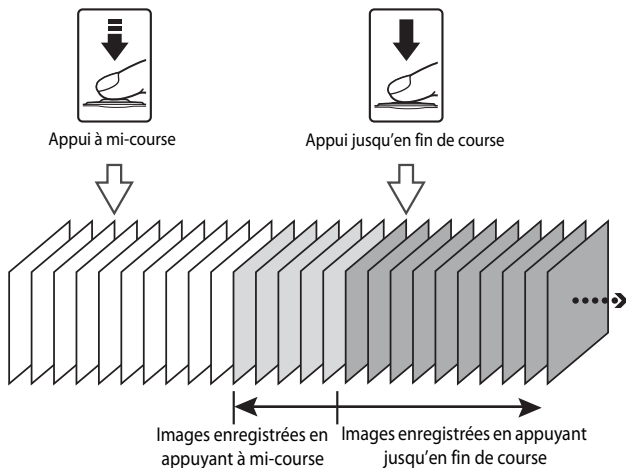

Mémoire prédéclench.

Lorsque vous appuyez sur le déclencheur à mi-course ou jusqu'en fin de course, les images sont enregistrées comme indiqué ci-dessous.



- L'icône de mémoire de prédéclenchement () sur le moniteur apparaît en vert lorsque vous appuyez sur le déclencheur à mi-course.

Sensibilité

Sélectionnez le mode  (auto) → commande **MENU** → icône de menu  → Sensibilité → 

Une sensibilité supérieure vous permet de prendre des photos de sujets plus sombres. De plus, même avec des sujets de même luminosité, vous pouvez prendre des images à des vitesses d'obturation plus rapides, et vous pouvez réduire l'effet de flou dû au bougé d'appareil et au mouvement du sujet.

- Lorsque vous définissez une sensibilité supérieure, les images peuvent contenir du bruit.

Option	Description
AUTO Automatique (réglage par défaut)	La sensibilité est sélectionnée automatiquement dans la plage allant de 125 ISO à 1600 ISO.
 AUTO Plage fixe auto	Sélectionnez la plage dans laquelle l'appareil photo règle automatiquement la sensibilité : 125 à 400 ISO ou 125 à 800 ISO .
125, 200, 400, 800, 1600, 3200, 6400	La sensibilité est verrouillée à la valeur spécifiée.



Remarques concernant la sensibilité

Le réglage risque de ne pas être modifié lorsque vous utilisez certains réglages d'autres fonctions.





Affichage de la sensibilité sur l'écran de prise de vue

- Lorsque l'option **Automatique** est sélectionnée, **ISO** s'affiche si la sensibilité augmente automatiquement.
- Lorsque l'option **Plage fixe auto** est sélectionnée, la valeur maximale pour la sensibilité s'affiche.

Mode de zones AF

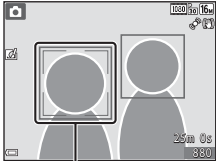
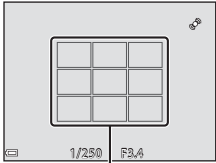
Sélectionnez le mode  (auto) → commande MENU → icône de menu  → Mode de zones AF → 

Utilisez cette option pour déterminer la façon dont l'appareil photo sélectionne la zone de mise au point pour l'autofocus lors de la prise d'images fixes.

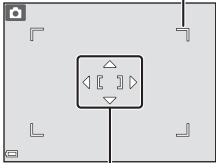
Option	Description
 Priorité visage	<p>Lorsque l'appareil photo détecte un visage humain, il effectue la mise au point dessus. Reportez-vous à « Utilisation de la détection des visages » (📖64) pour plus d'informations.</p>  <p>Zone de mise au point</p>  <p>Zones de mise au point</p>
 Manuel	<p>Utilisez les touches ▲▼◀▶ du sélecteur multidirectionnel pour déplacer la zone de mise au point à l'endroit souhaité.</p> <ul style="list-style-type: none"> • Pour utiliser le sélecteur multidirectionnel pour configurer le mode de flash ou d'autres réglages, appuyez sur . Pour revenir au déplacement de la zone de mise au point, appuyez de nouveau sur .  <p>Zone de mise au point</p>

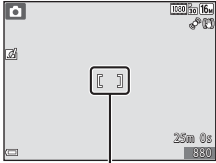
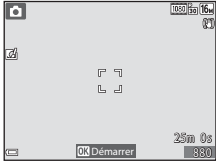
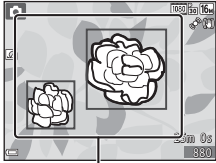
Option	Description
<p>[■] Zone centrale</p>	<p>L'appareil photo effectue la mise au point sur le sujet situé au centre de la vue.</p>  <p>Zone de mise au point</p>
<p>☉ Suivi du sujet</p>	<p>Utilisez cette fonction pour prendre des photos de sujets en mouvement. Enregistrez le sujet sur lequel l'appareil photo effectue la mise au point. La zone de mise au point se déplace automatiquement pour suivre le sujet. Reportez-vous à « Utilisation de la fonction Suivi du sujet » (👁️40) pour plus d'informations.</p>  <p>OK Démarrer</p>
<p>[■] AF sur le sujet principal (réglage par défaut)</p>	<p>Lorsque l'appareil photo détecte le sujet principal, il effectue la mise au point sur ce dernier. Reportez-vous à « Utilisation de AF sur le sujet principal » (📖63) pour plus d'informations.</p>  <p>Zones de mise au point</p>



Remarques concernant le Mode de zones AF





- Lorsque le zoom numérique est activé, l'appareil photo effectue la mise au point sur la zone au centre de la vue, indépendamment du réglage **Mode de zones AF**.
- Le réglage risque de ne pas être modifié lorsque vous utilisez certains réglages d'autres fonctions.





Mode de zones AF pour l'enregistrement de vidéos

Le mode de zones AF pour l'enregistrement de vidéos peut être défini avec **Mode de zones AF** (👁️58) dans le menu Vidéo.

Utilisation de la fonction Suivi du sujet

Sélectionnez le mode  (auto) → commande MENU → icône de menu  → Mode de zones AF →  →  Suivi du sujet →  → commande MENU

1 Enregistrez un sujet.

- Alignez le sujet à suivre avec la bordure au centre du moniteur et appuyez sur .
- Lorsque le sujet est enregistré, une bordure jaune (zone de mise au point) apparaît autour et l'appareil photo commence à le suivre.
- Si le sujet ne peut pas être enregistré, la bordure apparaît en rouge. Changez la composition et réessayez d'enregistrer le sujet.
- Pour annuler l'enregistrement du sujet, appuyez sur .
- Si l'appareil photo ne peut plus suivre le sujet enregistré, la zone de mise au point disparaît. Enregistrez de nouveau le sujet.

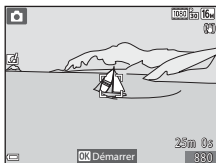

2 Appuyez sur le déclencheur jusqu'en fin de course pour prendre la photo.

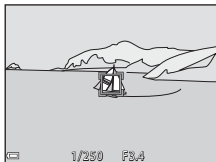

- Si le déclencheur est enfoncé alors qu'aucune zone de mise au point n'est affichée, l'appareil photo effectue la mise au point sur la zone au centre de la vue.



Remarques concernant la fonction Suivi du sujet

- Si vous effectuez des opérations telles qu'un zoom alors que l'appareil photo effectue le suivi du sujet, l'enregistrement est annulé.
- Il se peut que le suivi du sujet ne soit pas possible dans certaines conditions de prise de vue.

Mode autofocus

Sélectionnez le mode  (auto) → commande MENU → icône de menu  → Mode autofocus → 

Sélectionnez le mode de mise au point de l'appareil photo lors de la prise d'images fixes.



Option	Description
AF-S AF ponctuel	L'appareil photo n'effectue la mise au point que lorsque le déclencheur est enfoncé à mi-course.
AF-F AF permanent	L'appareil photo continue à effectuer la mise au point sur le sujet même lorsque le déclencheur n'est pas enfoncé à mi-course. Le son du mouvement de l'objectif est audible lorsque l'appareil photo effectue la mise au point.
PREAF Pré-mise au point (réglage par défaut)	Même lorsque vous n'appuyez pas sur le déclencheur à mi-course, l'appareil photo effectue la mise au point automatiquement si la composition de l'image cadrée a beaucoup changé.







Mode autofocus pour l'enregistrement de vidéos

Le mode autofocus pour l'enregistrement de vidéos peut être défini avec **Mode autofocus** () dans le menu Vidéo.

Effets rapides

Sélectionnez le mode  (auto) → commande MENU → icône de menu  → Effets rapides → 

Option	Description
 Activés (réglage par défaut)	En mode  (auto), appuyez sur  immédiatement après avoir relâché le déclencheur pour afficher l'écran de sélection des effets et utiliser la fonction Effets rapides ( 32).
Désactivés	Permet de désactiver la fonction Effets rapides (pendant la prise de vue).



Remarques concernant la fonction Effets rapides

Le réglage risque de ne pas être modifié lorsque vous utilisez certains réglages d'autres fonctions.

Menu Portrait optimisé

- Reportez-vous à « Réglages Taille d'image (Taille d'image et Qualité) » (📷29) pour plus d'informations sur la **Taille d'image**.



Maquillage

Sélectionnez le mode Portrait optimisé → commande MENU → icône de menu ☺
→ Maquillage → Ⓚ





Option	Description
⬆⬆ Élevé	Lors du déclenchement, l'appareil photo détecte un ou plusieurs visages humains (jusqu'à 3), et traite l'image pour adoucir les tons chair du visage avant de l'enregistrer. Vous pouvez sélectionner le niveau d'effet appliqué.
⬆⬆ Normal (réglage par défaut)	
⬆ Faible	
Désactivé	Désactive la fonction Maquillage.

Les effets de la fonction Maquillage ne sont pas visibles lorsque vous cadrez des images pour la prise de vue. Vérifiez les résultats en mode de visualisation, après avoir pris les images.

Détecteur de sourire

Sélectionnez le mode Portrait optimisé → commande MENU → icône de menu 
→ Détecteur de sourire → 

L'appareil photo détecte les visages humains et le déclenchement s'effectue automatiquement lorsqu'un sourire est détecté.

Option	Description
 Activé (vue par vue) (réglage par défaut)	Chaque fois qu'un sourire est détecté, l'appareil photo prend une image.
  Activé (rafale)	Chaque fois qu'un sourire est détecté, l'appareil photo prend jusqu'à 5 images en rafale et les enregistre toutes.
 BSS Activé (BSS)	Chaque fois qu'un sourire est détecté, l'appareil photo prend jusqu'à 5 images en rafale et enregistre celle avec le meilleur sourire.
Désactiver	Désactive la fonction Détecteur de sourire.

Remarques concernant la fonction Détecteur de sourire

Le réglage risque de ne pas être modifié lorsque vous utilisez certains réglages d'autres fonctions.

Sélect. yeux ouverts

Sélectionnez le mode Portrait optimisé → commande **MENU** → icône de menu ☺
→ Sélect. yeux ouverts → Ⓞ

Option	Description
 Activée	<p>L'appareil photo déclenche automatiquement deux fois à chaque prise et enregistre une image dans laquelle les yeux du sujet sont ouverts.</p> <ul style="list-style-type: none">• Si l'appareil photo a enregistré une image dans laquelle les yeux du sujet sont peut-être fermés, la boîte de dialogue illustrée à droite s'affiche pendant quelques secondes.
Désactivée (réglage par défaut)	Désactive la fonction Sélect. yeux ouverts.

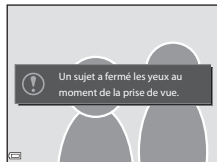



Remarques concernant la fonction Sélect. yeux ouverts

Le réglage risque de ne pas être modifié lorsque vous utilisez certains réglages d'autres fonctions.

Menu Visualisation

- Reportez-vous à « Édition d'images fixes » (👓13) pour plus d'informations sur les fonctions d'édition d'image.
- Reportez-vous à « Mode Photos favorites » (👓5) pour plus d'informations sur **Photos favorites** et **Supprimer des favorites**.

Commande d'impression (Création d'une commande d'impression DPOF)

Appuyez sur la commande  (mode de visualisation) → commande MENU → Commande d'impression → 

Si vous configurez des réglages de commande d'impression à l'avance, vous pouvez les utiliser avec les méthodes d'impression répertoriées ci-dessous.

- Impression auprès d'un service d'impression numérique compatible DPOF (Digital Print Order Format (format de commande d'impression numérique)).
- Insertion d'une carte mémoire dans le logement pour carte d'une imprimante compatible DPOF.
- Connexion de l'appareil photo à une imprimante compatible PictBridge (👓21).

1 Utilisez les touches ▲▼ du sélecteur multidirectionnel pour sélectionner **Choisir les images** et appuyez sur .

- En mode Photos favorites, Tri automatique, ou Classement par date, l'écran illustré à droite ne s'affiche pas. Passez à l'étape 2.

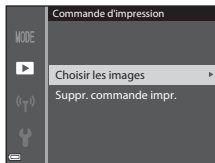

2 Sélectionnez les images (jusqu'à 99) et le nombre de copies (jusqu'à 9 par image).

- Utilisez les touches ◀▶ du sélecteur multidirectionnel pour sélectionner les images, et utilisez ▲▼ pour définir le nombre de copies à imprimer.
- Les images sélectionnées pour impression sont indiquées par 1 et le nombre de copies à imprimer. Si aucune copie n'a été spécifiée pour les images, la sélection est annulée.
- Positionnez la commande de zoom sur T (Q) pour passer en mode de visualisation plein écran ou sur W (R) pour passer en mode de visualisation par planche d'images.
- Une fois les réglages terminés, appuyez sur OK.

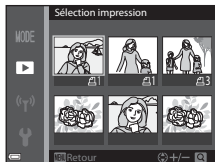

3 Choisissez d'imprimer ou non la date de prise de vue et les informations de prise de vue.

- Sélectionnez **Date** et appuyez sur OK pour imprimer la date de prise de vue sur toutes les images.
- Sélectionnez **Infos** et appuyez sur OK pour imprimer la vitesse d'obturation et la valeur d'ouverture sur toutes les images.
- Pour finir, sélectionnez **Terminé** et appuyez sur OK pour terminer la commande d'impression.

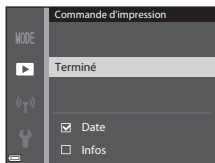

✓ Remarques concernant l'impression de la date de prise de vue et des informations de prise de vue

- Il se peut que certaines imprimantes n'impriment pas la date de prise de vue et les informations de prise de vue.
- Les informations de prise de vue ne sont pas imprimées lorsque l'appareil photo est connecté à l'imprimante.
- Les réglages **Date** et **Infos** sont réinitialisés chaque fois que l'option **Commande d'impression** s'affiche.
- La date imprimée est celle qui est enregistrée lorsque l'image est prise.
- Pour les images prises avec l'option **Imprimer la date** (67) activée, seule la date imprimée lors de la prise de vue est imprimée, même si l'option de date **Commande d'impression** est activée pour les images.





Remarques concernant la fonction Commande d'impression

Lorsqu'une commande d'impression est créée en mode Photos favorites, Tri automatique ou Classement par date, l'écran illustré ci-dessous s'affiche si des images autres que celles de l'album, de la catégorie, ou de la date de prise de vue choisie ont été sélectionnées pour impression.

- **Oui** : ne supprime pas les sélections pour impression d'autres images, et ajoute les réglages de commande d'impression actuels.
- **Non** : supprime les sélections pour impression de toutes les autres images, et utilise uniquement les réglages de commande d'impression actuels.

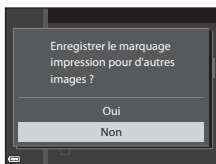

Mode Photos favorites ou mode Tri automatique

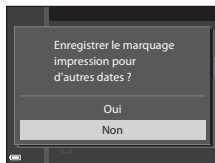

Mode Classement par date

Si le nombre total d'images dans la commande d'impression dépasse 99 lorsque les nouveaux réglages sont appliqués, l'écran ci-dessous apparaît.

- **Oui** : supprime les sélections pour impression de toutes les autres images, et utilise uniquement les réglages de commande d'impression actuels.
- **Annuler** : ne supprime pas les sélections pour impression d'autres images, et annule les réglages de commande d'impression actuels.

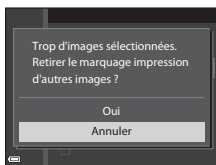

Mode Photos favorites ou mode Tri automatique

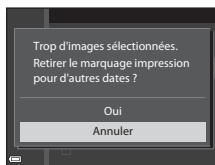

Mode Classement par date



Annulation de la commande d'impression existante



Sélectionnez **Suppr. commande impr.** à l'étape 1 de « Commande d'impression (Création d'une commande d'impression DPOF) » (🕒45).



Pour en savoir plus

Reportez-vous à « Impression d'images au format 1:1 » (🕒30) pour plus d'informations.

Diaporama

Appuyez sur  (mode de visualisation) → commande **MENU** → Diaporama → 



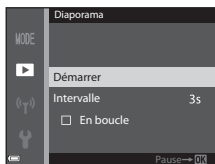

Visualisez des images une par une sous forme de « diaporama » automatique. Lorsque des fichiers vidéo sont visualisés dans le diaporama, seule la première vue de chaque vidéo s'affiche.

1 Utilisez les touches ▲▼ du sélecteur multidirectionnel pour sélectionner **Démarrer** et appuyez sur .

- Le diaporama démarre.
- Pour changer l'intervalle entre les images, sélectionnez **Intervalle**, appuyez sur , et spécifiez la durée souhaitée avant de sélectionner **Démarrer**.
- Pour que le diaporama se répète automatiquement, sélectionnez l'option **En boucle**, puis appuyez sur  avant de sélectionner **Démarrer**.
- La durée de lecture maximale est d'environ 30 minutes même si l'option **En boucle** est activée.





2 Sélectionnez **Fin** ou **Redémarrer**.



- L'écran illustré à droite s'affiche lorsque vous arrêtez le diaporama ou l'interrompez. Pour quitter le diaporama, sélectionnez  et appuyez sur . Pour reprendre le diaporama, sélectionnez  et appuyez sur .



Opérations pendant la visualisation

- Utilisez  pour afficher l'image précédente/suivante. Appuyez sur les commandes et maintenez-les enfoncées pour effectuer un retour/une avance rapide.
- Appuyez sur  pour interrompre ou arrêter le diaporama.

Protéger

Appuyez sur  (mode de visualisation) → commande MENU → Protéger → 

L'appareil photo protège les images sélectionnées contre toute suppression accidentelle.

Sélectionnez les images à protéger ou annulez la protection pour des images protégées précédemment dans l'écran de sélection des images (49).

Notez que le formatage de la mémoire interne ou de la carte mémoire de l'appareil photo efface définitivement les fichiers protégés (72).

Écran de sélection des images

Lorsqu'un écran de sélection des images tel que celui affiché à droite apparaît lorsque vous utilisez l'appareil photo, suivez les procédures ci-dessous pour sélectionner les images.

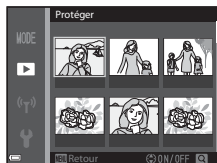

1 Utilisez les touches du sélecteur multidirectionnel pour sélectionner une image.

- Positionnez la commande de zoom (1) sur **T** () pour passer en mode de visualisation plein écran ou sur **W** () pour passer en mode de visualisation par planche d'images.
- Une seule image peut être sélectionnée pour **Rotation image**, **Choix image représent.**, et **Écran d'accueil**. Passez à l'étape 3.

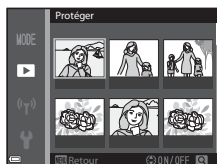

2 Utilisez pour sélectionner ou désélectionner (ou pour indiquer le nombre de copies).

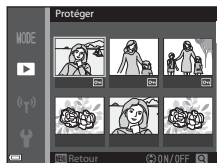

- Lorsqu'une image est sélectionnée, une icône s'affiche sous l'image. Répétez les étapes 1 et 2 pour sélectionner d'autres images.



3 Appuyez sur pour appliquer la sélection d'images.

- Lorsque l'option **Images sélectionnées** est sélectionnée, une boîte de dialogue de confirmation s'affiche. Suivez les instructions qui s'affichent sur le moniteur.

Rotation image

Appuyez sur  (mode de visualisation) → commande **MENU** → Rotation image
→ 

Spécifiez l'orientation dans laquelle les images enregistrées sont affichées pendant la visualisation. Une rotation de 90 degrés dans le sens des aiguilles d'une montre ou de 90 degrés dans le sens inverse peut être appliquée aux images.

Sélectionnez une image dans l'écran de sélection des images (49). Lorsque l'écran Rotation image s'affiche, utilisez les touches   du sélecteur multidirectionnel ou tournez-le pour faire pivoter l'image de 90 degrés.

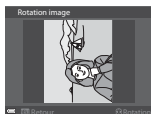

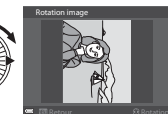

Rotation de 90 degrés
dans le sens inverse des
aiguilles d'une montre



Rotation de 90 degrés
dans le sens des
aiguilles d'une montre





Appuyez sur  pour finaliser l'orientation affichée, puis enregistrez les données d'orientation avec l'image.

Annotations vocales

Appuyez sur  (mode de visualisation) → sélectionnez une image → commande **MENU** → Annotation vocale → 

Vous pouvez enregistrer des annotations vocales et les joindre aux images.

Enregistrement d'annotations vocales

- Appuyez sur le bouton  et maintenez-le enfoncé pour enregistrer (jusqu'à 20 secondes).
- Ne touchez pas le microphone.
- Pendant l'enregistrement, **REC** et  clignotent sur le moniteur.
- À la fin de l'enregistrement, l'écran de lecture de l'annotation vocale s'affiche. Appuyez sur  pour lire une annotation vocale.
- Effacez l'annotation vocale actuelle avant d'enregistrer une nouvelle ( 51).
-  s'affiche pour les images avec une annotation vocale en mode de visualisation plein écran.



Lecture des annotations vocales

Sélectionnez une image avec  affiché avant d'appuyer sur **MENU**.

- Appuyez sur  pour lire l'annotation vocale. Appuyez de nouveau sur le bouton pour arrêter la lecture.
- Tournez la commande de zoom pendant la lecture pour régler le volume.



Suppression d'annotations vocales



Appuyez sur  lorsque l'écran décrit dans « Lecture des annotations vocales » ( 51) s'affiche.

Lorsque la boîte de dialogue de confirmation apparaît, utilisez les touches ▲▼ du sélecteur multidirectionnel pour sélectionner **Oui** et appuyez sur .

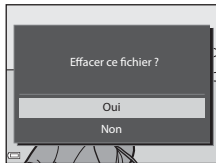
- Pour effacer une annotation vocale pour une image protégée, le réglage **Protéger** doit d'abord être désactivé.





Copier (Copie entre la mémoire interne et la carte mémoire)

Appuyez sur  (mode de visualisation) → commande **MENU** → Copier → 

Copiez des images depuis la mémoire interne vers une carte mémoire, ou inversement.

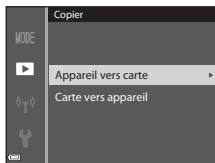
- 1 Utilisez les touches ▲▼ du sélecteur multidirectionnel pour sélectionner une option de destination vers laquelle les images sont copiées et appuyez sur .



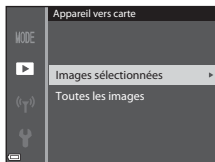

- 2 Choisissez une option de copie, puis appuyez sur .

- Si vous choisissez l'option **Images sélectionnées**, utilisez l'écran de sélection des images pour spécifier les images (49).



Remarques concernant la copie d'images

- Seuls les fichiers aux formats pouvant être enregistrés par cet appareil photo peuvent être copiés.
- Les photos prises avec un autre modèle d'appareil photo ou modifiées sur un ordinateur risquent de ne pas pouvoir être copiées.
- Les réglages **Commande d'impression** (45) configurés pour des images ne sont pas copiés.
- Les images ou vidéos copiées ne peuvent pas s'afficher en mode Tri automatique (09).
- Si vous copiez une image ajoutée dans un album (05), l'image copiée n'est pas ajoutée dans l'album.



Remarques concernant la copie d'images dans une séquence



- Si vous sélectionnez une image représentative d'une séquence dans **Images sélectionnées**, toutes les images de la séquence sont copiées.
- Si vous appuyez sur **MENU** lorsque les images d'une séquence sont affichées, seule l'option de copie **Carte vers appareil** est disponible. Toutes les images de la séquence sont copiées si vous sélectionnez **Séquence actuelle**.





Copie vers une carte mémoire ne contenant aucune image

Lorsque l'appareil photo passe en mode de visualisation, **La mémoire ne contient pas d'images** s'affiche. Appuyez sur **MENU** pour sélectionner **Copier**.

Options affichage séquence



Appuyez sur  (mode de visualisation) → commande **MENU** → Options affich. séquence → 

Sélectionnez la méthode utilisée pour afficher des images dans la séquence ( 11).

Option	Description
 Chaque image	Permet d'afficher chaque image d'une séquence individuellement.  s'affiche sur l'écran de visualisation.
 Image représent. seule (réglage par défaut)	Seule l'image représentative pour des images d'une séquence s'affiche.

Les réglages s'appliquent à toutes les séquences et sont conservés dans la mémoire de l'appareil photo, même si celui-ci est éteint.

Choix image représentative



Appuyez sur  (mode de visualisation) → affichez une séquence pour laquelle vous souhaitez modifier l'image représentative → commande **MENU** → Choix image représent. → 

Spécifiez une image différente dans la séquence comme image représentative.

- Lorsque l'écran de sélection des images s'affiche, sélectionnez une image ( 49).

Menu Vidéo

Options vidéo











Entrez en mode de prise de vue → commande **MENU** → icône de menu  → Options vidéo → 

Sélectionnez l'option vidéo de votre choix pour l'enregistrement.

Sélectionnez des options vidéo en vitesse normale pour enregistrer à vitesse normale, ou des options vidéo HS () pour enregistrer au ralenti ou en accéléré.

- Il est recommandé d'utiliser des cartes mémoire (de classe 6 ou plus) pour enregistrer des vidéos ()

Options vidéo en vitesse normale

Option (Taille d'image/ Cadence de prise de vue ¹ , Format de fichier)	Taille d'image	Format (horizontal sur vertical)
 1080/30p  1080/25p (réglage par défaut)	1920 × 1080	16:9
 1080/60i  1080/50i	1920 × 1080	16:9
 720/30p  720/25p	1280 × 720	16:9
 iFrame 720/30p ²  iFrame 720/25p ²	1280 × 720	16:9
 480/30p  480/25p	640 × 480	4:3





¹ Les éléments et la cadence de prise de vue qui peuvent être définis varient en fonction du réglage de la **Cadence de prise de vue** dans le menu Vidéo ()

² iFrame est un format pris en charge par Apple Inc. Lorsque vous enregistrez des vidéos dans la mémoire interne, l'enregistrement risque de s'arrêter avant d'atteindre la durée maximale de la vidéo.

Options vidéo HS

Les vidéos enregistrées sont lues en accéléré ou au ralenti.

Reportez-vous à « Enregistrement de vidéos au ralenti et en accéléré (vidéo HS) » (👓56).

Option	Taille d'image Format (horizontal sur vertical)	Description
 HS 240/8x	320 × 240 4:3	Vidéos ralenties huit fois • Durée maximale de l'enregistrement* : 10 secondes (lecture : 1 minute 20 secondes)
 HS 480/4x	640 × 480 4:3	Vidéos ralenties quatre fois • Durée maximale de l'enregistrement* : 15 secondes (lecture : 1 minute)
 HS 720/2x	1280 × 720 16:9	Vidéos ralenties deux fois • Durée maximale de l'enregistrement* : 30 secondes (lecture : 1 minute)
 HS 1080/0,5x	1920 × 1080 16:9	Vidéos accélérées 2x • Durée maximale de l'enregistrement* : 2 minutes (lecture : 1 minute)



* Lors de l'enregistrement de vidéos, l'appareil photo peut basculer entre l'enregistrement de vidéos à vitesse normale, au ralenti et en accéléré.

La durée maximale de l'enregistrement indiquée ici fait référence uniquement à la séquence de la vidéo enregistrée au ralenti ou en accéléré.

Remarques concernant les vidéos HS

- Le son n'est pas enregistré.
- La focale, la mise au point, l'exposition et la balance des blancs sont mémorisées lorsque l'enregistrement d'une vidéo commence.

Enregistrement de vidéos au ralenti et en accéléré (vidéo HS)

Entrez en mode de prise de vue → commande **MENU** → icône de menu  → Options vidéo → 



Les vidéos enregistrées en utilisant la vidéo HS peuvent être lues au ralenti, au huitième, au quart ou à la moitié de leur vitesse normale, ou en accéléré à deux fois leur vitesse normale.

- 1 Utilisez les touches ▲▼ du sélecteur multidirectionnel pour sélectionner une option de vidéo HS () et appuyez sur .

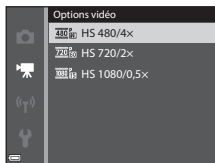
- Après avoir appliqué l'option, appuyez sur la commande **MENU** pour revenir à l'écran de prise de vue.



- 2 Appuyez sur la commande  (enregistrement) vidéo pour démarrer l'enregistrement.

- L'enregistrement vidéo démarre à haute vitesse lorsque l'option **Commencer par la séq. HS** dans le menu Vidéo est réglée sur **Activé**, ou à vitesse normale lorsqu'elle est réglée sur **Désactivé**.
- L'appareil photo bascule entre l'enregistrement de vidéo à vitesse normale et l'enregistrement de vidéo HS chaque fois que vous appuyez sur .
- L'icône des Options vidéo change lorsque vous basculez entre l'enregistrement de vidéo HS et l'enregistrement de vidéo à vitesse normale.
- Lorsque la durée maximale de l'enregistrement pour les vidéos HS () est atteinte, l'appareil photo bascule automatiquement sur l'enregistrement de vidéo à vitesse normale.

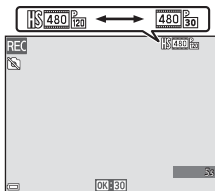

- 3 Appuyez sur la commande  (enregistrement vidéo) pour mettre fin à l'enregistrement.

Lecture au ralenti et en accéléré

Enregistrement à vitesse normale :

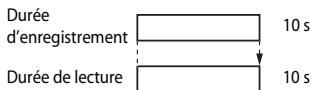

Enregistrement à $\frac{480}{120}$ HS 480/4x ($\frac{480}{120}$ HS 480/4x) :

Les vidéos sont enregistrées à 4x leur vitesse normale.

Elles sont lues au ralenti à une vitesse 4x plus lente.

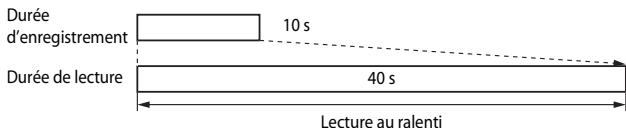



Enregistrement à $\frac{1080}{540}$ HS 1080/0,5x ($\frac{1080}{540}$ HS 1080/0,5x) :

Les vidéos sont enregistrées à la moitié de leur vitesse normale.

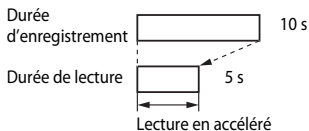
Elles sont lues en accéléré à une vitesse 2x plus rapide.





Commencer par la séq. HS

Entrez en mode de prise de vue → commande **MENU** → icône de menu  →
Commencer par la séq. HS → 



Permet de commencer l'enregistrement de vidéos HS ou à vitesse normale lors de l'enregistrement de vidéos HS.

Option	Description
Activé (réglage par défaut)	Permet d'enregistrer des vidéos HS au démarrage de l'enregistrement vidéo.
Désactivé	Permet d'enregistrer des vidéos à vitesse normale au démarrage de l'enregistrement vidéo.

Mode de zones AF



Entrez en mode de prise de vue → commande **MENU** → icône de menu  →
Mode de zones AF → 

Utilisez cette option pour déterminer la façon dont l'appareil photo sélectionne la zone de mise au point pour l'autofocus lors de l'enregistrement de vidéos.



Option	Description
 Priorité visage (réglage par défaut)	Lorsque l'appareil photo détecte un visage humain, il effectue la mise au point dessus. Reportez-vous à « Utilisation de la détection des visages » (p.64) pour plus d'informations.
 Zone centrale	L'appareil photo effectue la mise au point sur le sujet situé au centre de la vue.

Remarques concernant le Mode de zones AF pour l'enregistrement de vidéos



L'option **Mode de zones AF** est définie pour effectuer la mise au point au centre dans les situations suivantes même lorsque le réglage **Priorité visage** est sélectionné.

- Lorsque l'option **VR vidéo** est définie sur **Activée (hybride)** et **Options vidéo** sur  **1080/60i** ou  **1080/50i**.
- Lorsque l'option **Mode autofocus** dans le menu Vidéo est définie sur **AF ponctuel** et qu'aucun visage n'est détecté avant d'appuyer sur la commande  (enregistrement vidéo).
- Lorsqu'une option vidéo HS est sélectionnée dans **Options vidéo**.

Mode autofocus



Entrez en mode de prise de vue → commande **MENU** → icône de menu  →
Mode autofocus → 

Sélectionnez le mode de mise au point de l'appareil photo en mode Vidéo.

Option	Description
AF-S AF ponctuel (réglage par défaut)	La mise au point est mémorisée lorsque vous appuyez sur la commande  (ou  enregistrement vidéo) pour démarrer l'enregistrement. Sélectionnez cette option lorsque la distance entre l'appareil photo et le sujet demeure relativement stable.
AF-F AF permanent	L'appareil photo effectue la mise au point en continu. Ce mode est recommandé lorsque la distance entre l'appareil photo et le sujet change beaucoup pendant l'enregistrement. Le son émis lors de la mise au point de l'appareil photo peut être audible dans la vidéo enregistrée. Utilisez le mode AF ponctuel pour éviter que le son de la mise au point de l'appareil photo interfère avec l'enregistrement.



- Lorsqu'une option vidéo HS est sélectionnée dans **Options vidéo**, le réglage est fixé sur **AF ponctuel**.

VR vidéo

Entrez en mode de prise de vue → commande **MENU** → icône de menu  → VR vidéo → 

Utilisez cette option pour corriger le bougé d'appareil qui se produit lors de l'enregistrement de vidéos.



Réglez l'option sur **Désactivée** lorsque vous utilisez un trépied pour stabiliser l'appareil photo pendant l'enregistrement.

Option	Description
 * Activée (hybride) (réglage par défaut)	Permet d'effectuer une correction optique pour le bougé d'appareil à l'aide de la méthode de décentrement. Effectue aussi une VR électronique à l'aide du traitement d'image. L'angle de champ (c'est-à-dire la zone d'image visible dans la vue) devient plus étroit.
 Activée	Permet d'effectuer une correction pour le bougé d'appareil à l'aide de la méthode de décentrement.
Désactivée	La correction n'est pas effectuée.

Remarques sur la fonction VR vidéo

Les effets de bougé d'appareil risquent de ne pas être totalement éliminés dans certaines situations.

Réduction bruit du vent



Entrez en mode de prise de vue → commande **MENU** → icône de menu  → Réduction bruit du vent → 

Atténuez (ou non) le bruit du vent lors de l'enregistrement de vidéos.

Option	Description
 Activée	Permet d'atténuer le bruit du vent. D'autres bruits peuvent devenir quasi inaudibles pendant la lecture.
Désactivée (réglage par défaut)	Le bruit du vent n'est pas atténué.

- Lorsqu'une option vidéo HS est sélectionnée dans **Options vidéo**, le réglage est fixé sur **Désactivée**.

Cadence de prise de vue

Entrez en mode de prise de vue → commande **MENU** → icône de menu  → Cadence de prise de vue → 

Sélectionnez la cadence de prise de vue utilisée lorsque vous enregistrez des vidéos.

Lorsque vous changez de cadence de prise de vue, les cadences de prise de vue disponibles dans **Options vidéo** ( 54) sont modifiées.



- 30 vps (30p/60i)** est idéal pour un téléviseur utilisant le système NTSC pour lire des vidéos, et **25 vps (25p/50i)** pour un téléviseur utilisant le système PAL.

Menu configuration

Écran d'accueil

Appuyez sur la commande **MENU** → icône de menu  → Écran d'accueil → 

Configurez l'écran d'accueil qui s'affiche à la mise sous tension de l'appareil photo.

Option	Description
Aucun (réglage par défaut)	L'écran d'accueil ne s'affiche pas.
COOLPIX	Permet d'afficher un écran d'accueil avec le logo COOLPIX.
Choisir une image	Permet d'afficher une image sélectionnée pour l'écran d'accueil. <ul style="list-style-type: none">• L'écran de sélection des images s'affiche. Sélectionnez une image (49) et appuyez sur .• Comme une copie de l'image sélectionnée est enregistrée dans l'appareil photo, elle apparaît à la mise sous tension de l'appareil photo, même si l'image d'origine est effacée.• Les photos prises avec l'option Panoramique simplifié ne peuvent pas être sélectionnées.• Vous ne pouvez pas sélectionner d'image si la taille d'image est très petite après avoir appliqué la fonction de mini-photo ou de recadrage.

Fuseau horaire et date

Appuyez sur la commande **MENU** → icône de menu **Y** → Fuseau horaire et date → **OK**

Réglez l'horloge de l'appareil photo.

Option	Description
Date et heure	<ul style="list-style-type: none">Sélectionnez un élément : appuyez sur le sélecteur multidirectionnel ◀▶ (la sélection s'effectue selon la séquence suivante : J, M, A, h, et m).Réglez la date et l'heure : appuyez sur ▲▼. Vous pouvez aussi modifier la date et l'heure en tournant le sélecteur multidirectionnel.Appliquez le réglage : sélectionnez le réglage m et appuyez sur OK. 
Format de la date	Sélectionnez Année/mois/jour , Mois/jour/année , ou Jour/mois/année .
Fuseau horaire	Réglez le fuseau horaire et l'heure d'été. <ul style="list-style-type: none">Lorsque la Destination (📍) est définie après avoir réglé le fuseau horaire du domicile (🏠), le décalage horaire entre la destination et le fuseau horaire du domicile est calculé automatiquement, et la date et l'heure sont enregistrées pour la région sélectionnée.

Réglage du fuseau horaire

- 1 Utilisez les touches ▲▼ du sélecteur multidirectionnel pour sélectionner **Fuseau horaire** et appuyez sur **OK**.

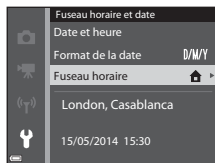

- 2 Sélectionnez **Fuseau horaire dom.** ou **Destination** et appuyez sur **OK**.

- La date et l'heure affichées sur le moniteur ne sont pas les mêmes en fonction du fuseau horaire du domicile ou de la destination sélectionnée.

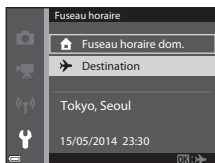

- 3 Appuyez sur ►.

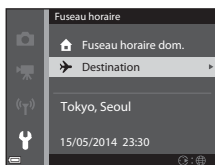

- 4 Utilisez ◀▶ pour sélectionner le fuseau horaire.

- Appuyez sur ▲ pour activer la fonction d'heure d'été, et ☀ s'affiche. Appuyez sur ▼ pour désactiver la fonction d'heure d'été.
- Appuyez sur **OK** pour appliquer le fuseau horaire.
- Si l'heure correcte ne s'affiche pas pour le réglage de fuseau horaire du domicile ou de destination, réglez l'heure appropriée dans **Date et heure**.

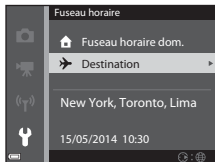
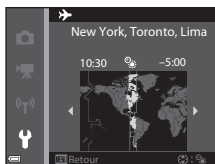

Réglages du moniteur

Appuyez sur la commande **MENU** → icône de menu **Y** → Réglages du moniteur → **OK**

Option	Description
Infos photos	Permet d'afficher ou non les informations sur le moniteur.
Affichage des images	Ce réglage détermine si l'image prise s'affiche immédiatement ou non après la prise de vue. <ul style="list-style-type: none"> • Réglage par défaut : Activé
Luminosité	Effectuez votre choix parmi 5 réglages. <ul style="list-style-type: none"> • Réglage par défaut : 3

Remarques concernant les Réglages du moniteur

Lorsque l'option **Effets rapides** (☞41) est définie sur **Activés**, l'image capturée s'affiche après chaque prise indépendamment du réglage **Affichage des images**.

Infos photos

	Mode de prise de vue	Mode de visualisation
Afficher les infos		
Infos auto (réglage par défaut)	Les réglages actuels et les informations de prise de vue et sur les photos s'affichent comme dans Afficher les infos . Si aucune opération n'est effectuée pendant quelques secondes, les informations sont masquées comme dans Masquer les infos . Les informations s'affichent de nouveau lorsque vous effectuez l'opération suivante.	
Masquer les infos		

Mode de prise de vue

Mode de visualisation

Quadrillage+
infos auto

Outre les informations affichées avec l'option **Infos auto**, un quadrillage s'affiche pour vous aider à cadrer les images. Le quadrillage ne s'affiche pas lors de l'enregistrement de vidéos.



Les réglages actuels ou les informations de prise de vue et sur les photos s'affichent comme dans **Infos auto**.

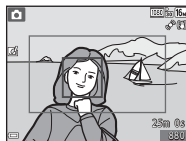

Cadre vidéo+
infos auto

Outre les informations affichées avec l'option **Infos auto**, un cadre s'affiche avant le début de l'enregistrement. Il représente la zone qui sera prise lors de l'enregistrement de vidéos. Le cadre de la vidéo ne s'affiche pas lors de l'enregistrement de vidéos.



Les réglages actuels ou les informations de prise de vue et sur les photos s'affichent comme dans **Infos auto**.

Imprimer la date (Impression de la date et de l'heure)



Appuyez sur la commande **MENU** → icône de menu  → Imprimer la date → 

La date et l'heure de la prise de vue peuvent être imprimées sur les images au moment de la prise de vue, et ces informations peuvent même être reproduites sur des imprimantes qui ne prennent pas en charge l'impression de la date (46).



Option	Description
DATE Date	La date est imprimée sur les images.
DATE  Date et heure	La date et l'heure sont imprimées sur les images.
Désactivée (réglage par défaut)	La date et l'heure ne sont pas imprimées sur les images.

Remarques concernant la fonction Imprimer la date



- Les dates imprimées ne peuvent pas être supprimées de l'image. La date et l'heure ne peuvent plus être imprimées une fois les images prises.
- La date et l'heure ne peuvent pas être imprimées dans les situations suivantes :
 - Lorsque le mode Scène est défini sur  (paysage de nuit) (lorsqu'il est défini sur **À main levée**),  (portrait de nuit) (lorsqu'il est défini sur **À main levée**),  (contre-jour) (lorsque l'option **HDR** est réglée sur **Activé**), **Sport**, **Musée**, **Panoramique simplifié** ou **Animaux domestiques** (lorsqu'il est défini sur **Rafale**)
 - Lorsque l'option **Sélect. yeux ouverts** est définie sur **Activée** ou lorsque l'option **Détecteur de sourire** est définie sur **Activé (rafale)** ou **Activé (BSS)** en mode Portrait optimisé
 - Lorsque l'option **Rafale H**, **Rafale L**, **Mémoire prédéclench.**, **Rafale H : 120 vps**, **Rafale H : 60 vps** ou **BSS** est sélectionnée pour **Rafale** (34)
 - Lors de l'enregistrement de vidéos
 - Lors de la sauvegarde d'images fixes pendant l'enregistrement d'une vidéo
- La date et l'heure imprimées peuvent être difficiles à lire lorsque vous utilisez une image de petite taille.

VR photo

Appuyez sur la commande **MENU** → icône de menu  → VR photo → 

Utilisez cette fonction pour corriger le bougé d'appareil qui se produit lorsque vous prenez des images fixes.



Réglez cette option sur **Désactivée** lorsque vous utilisez un trépied pour stabiliser l'appareil photo pendant la prise de vue.

Option	Description
 * Activée (hybride)	<p>Permet d'effectuer une correction optique pour le bougé d'appareil à l'aide de la méthode de décentrement. Dans les situations suivantes, cette option effectue également une VR électronique à l'aide du traitement d'image.</p> <ul style="list-style-type: none">Flash : ne se déclenche pas.Vitesse d'obturation : plus lente que 1/30 seconde en position grand-angle maximale et 1/250 seconde en position téléobjectif maximaleRetardateur : OFFRéglage Rafale : Vue par vueSensibilité : 200 ISO ou inférieure <p>La durée d'enregistrement de l'image peut être plus longue.</p>
 Activée (réglage par défaut)	Permet d'effectuer une correction pour le bougé d'appareil à l'aide de la méthode de décentrement.
Désactivée	La correction n'est pas effectuée.





Remarques concernant la fonction VR photo

- Après que l'appareil photo est mis sous tension ou passe du mode de visualisation au mode de prise de vue, attendez que l'écran de prise de vue s'affiche complètement avant de prendre des images.
- Les images affichées sur l'écran de prise de vue immédiatement après la prise de vue risquent d'être floues.
- Les effets de bougé d'appareil risquent de ne pas être totalement éliminés dans certaines situations.
- Lorsque la vitesse d'obturation est extrêmement lente, les images ne peuvent pas être corrigées à l'aide du traitement d'image même si la fonction **Activée (hybride)** est sélectionnée.

Détection mouvement

Appuyez sur la commande **MENU** → icône de menu  → Détection mouvement
→ 

Activez la fonction de détection mouvement pour réduire les effets de mouvement du sujet et le bougé d'appareil lorsque vous prenez des images fixes.

Option	Description
 Automatique (réglage par défaut)	<p>La fonction de détection mouvement est activée avec certains modes de prise de vue ou réglages, lorsque  s'affiche sur l'écran de prise de vue.</p> <p>Lorsque l'appareil photo détecte un mouvement de sujet ou un bougé d'appareil,  devient vert, et la sensibilité et la vitesse d'obturation sont automatiquement augmentées pour réduire l'effet de flou.</p> <ul style="list-style-type: none"> Réglez la Sensibilité ( 37) sur Automatique en mode  (auto).
Désactivée	La détection de mouvement est désactivée.

Remarques sur la fonction Détection mouvement

- Il se peut que la fonction Détection mouvement ne puisse pas éliminer les effets de mouvement du sujet et de bougé d'appareil dans certaines situations.
- Il se peut que la fonction Détection mouvement soit désactivée si le sujet bouge trop ou est trop foncé.
- Les images prises à l'aide de la fonction Détection mouvement peuvent présenter un léger grain.



Assistance AF



Appuyez sur la commande **MENU** → icône de menu  → Assistance AF → 

Activez ou désactivez l'illuminateur d'assistance AF qui aide l'autofocus à effectuer la mise au point par faible luminosité.









Option	Description
AUTO Automatique (réglage par défaut)	<p>L'illuminateur d'assistance AF s'allume automatiquement par faible luminosité. L'illuminateur a une portée d'environ de 5,0 m en position grand-angle maximale et d'environ 5,0 m en position téléobjectif maximale.</p> <ul style="list-style-type: none"> Pour certaines zones de mise au point ou certains modes Scène, l'illuminateur d'assistance AF peut rester désactivé.
Désactivée	L'illuminateur d'assistance AF ne s'allume pas.

Zoom numérique



Appuyez sur la commande **MENU** → icône de menu  → Zoom numérique → 

Option	Description
Activé (réglage par défaut)	Le zoom numérique est activé.
 Par recadrage	Le facteur de zoom est limité dans une plage dans laquelle la qualité de l'image n'est pas affectée ( 25). <ul style="list-style-type: none">Le zoom numérique n'est pas disponible lorsque la taille d'image est 16M* 4608x3456 ★, 16M 4608x3456, 16:9 12M 4608x2592, 1:1 3456x3456.Ce réglage fonctionne de la même façon que le réglage Activé pendant l'enregistrement de vidéos.
Désactivé	Le zoom numérique est désactivé.

Remarques concernant le zoom numérique

- Le zoom numérique ne peut pas être utilisé dans les situations suivantes.
 - Lorsque le mode Scène est  (sélecteur automatique),  (paysage de nuit),  (portrait de nuit),  (contre-jour) avec **HDR** réglé sur **Activé**, **Portrait**, **Panoramique simplifié** ou **Animaux domestiques**
 - Lorsque le mode Portrait optimisé est sélectionné
 - Lorsque l'option **Rafale** () est définie sur **Planche 16 vues** en mode  (auto)
 - Lorsque l'option **Mode de zones AF** () est définie sur **Suivi du sujet** en mode  (auto)
- Lorsque le zoom numérique est activé, l'option **Mesure** () est définie sur **Pondérée centrale** ou la mesure spot (lorsque le centre de la vue est mesurée) selon le facteur d'agrandissement.

Réglages du son

Appuyez sur la commande **MENU** → icône de menu  → Réglages du son → 

Option	Description
Son des commandes	Lorsque l'option Activé (réglage par défaut) est sélectionnée, l'appareil photo émet un signal sonore lorsque des opérations sont effectuées, deux signaux sonores lorsque l'appareil photo effectue la mise au point sur le sujet, et trois signaux sonores lorsqu'une erreur est détectée. Le signal sonore de démarrage est émis également. <ul style="list-style-type: none">Les sons sont désactivés lorsque vous utilisez le mode Scène Animaux domestiques.
Son du déclencheur	Lorsque l'option Activé (réglage par défaut) est sélectionnée, le son du déclencheur est émis au moment du déclenchement. <ul style="list-style-type: none">Le son du déclencheur n'est pas émis en mode de prise de vue en rafale, lors de l'enregistrement de vidéos, ou lors de l'utilisation du mode Scène Animaux domestiques.

Extinction automatique

Appuyez sur la commande **MENU** → icône de menu  → Extinction auto → 

Définissez le délai avant que l'appareil photo passe en mode veille (21).

Vous pouvez sélectionner **30 s**, **1 min** (réglage par défaut), **5 min**, ou **30 min**.

Remarques concernant la fonction Extinction auto

Le délai avant le passage de l'appareil photo en mode veille est fixé dans les situations suivantes :

- Lors de la prise de vue avec **Déclenchement auto** : 5 minutes (si l'option **Extinction auto** est définie sur **30 s** ou **1 min**)
- Lors de la prise de vue avec **Détecteur de sourire** : 5 minutes (si l'option **Extinction auto** est définie sur **30 s** ou **1 min**)
- Lorsqu'un menu est affiché : 3 minutes (si l'option **Extinction auto** est définie sur **30 s** ou **1 min**)
- Lorsque l'adaptateur secteur est connecté : 30 minutes

Formater la mémoire/Formatage de la carte

Appuyez sur la commande **MENU** → icône de menu **Y** → Formater la mémoire/
Formatage de la carte → **OK**

Utilisez cette option pour formater la mémoire interne ou la carte mémoire.

Le formatage de la mémoire interne ou des cartes mémoire supprime définitivement toutes les données. Les données supprimées ne peuvent plus être récupérées. N'oubliez pas de transférer les images importantes vers un ordinateur avant le formatage.

- N'éteignez pas l'appareil photo et n'ouvrez pas le volet du logement pour accumulateur/carte mémoire lors du formatage.

Formatage de la mémoire interne

Retirez la carte mémoire de l'appareil photo. L'option **Formater la mémoire** s'affiche dans le menu configuration.

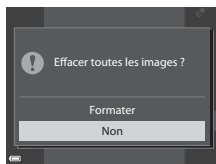

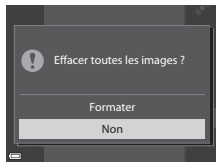

Formatage des cartes mémoire

Introduisez une carte mémoire dans l'appareil photo. L'option **Formatage de la carte** s'affiche dans le menu configuration.



Langue/Language

Appuyez sur la commande **MENU** → icône de menu  → Langue/Language → 

Sélectionnez une langue pour afficher les menus et les messages de l'appareil photo.

Réglages TV

Appuyez sur la commande **MENU** → icône de menu  → Réglages TV → 

Réglez les paramètres de connexion avec un téléviseur.



Option	Description
HDMI	Permet de sélectionner une résolution pour la sortie HDMI. Lorsque le réglage Automatique (réglage par défaut) est sélectionné, l'option la mieux adaptée au téléviseur auquel l'appareil photo est connecté est sélectionnée automatiquement entre 480p , 720p , ou 1080i .
Ctrl. via sortie HDMI	Lorsque le réglage Activé (réglage par défaut) est sélectionné, la télécommande du téléviseur conforme à la norme HDMI-CEC peut être utilisée pour commander l'appareil photo pendant la visualisation ( 20).



HDMI et HDMI-CEC

HDMI (High-Definition Multimedia Interface) est une interface multimédia. HDMI-CEC (HDMI-Consumer Electronics Control) permet aux périphériques compatibles d'interagir.

Charge par ordinateur

Appuyez sur la commande **MENU** → icône de menu  → Charge par ordinateur → 

Option	Description
AUTO Automatique (réglage par défaut)	Lorsque l'appareil photo est connecté à un ordinateur en cours d'utilisation (📖83), l'accumulateur inséré dans l'appareil photo est automatiquement chargé à l'aide de l'alimentation fournie par l'ordinateur.
Désactivée	L'accumulateur inséré dans l'appareil photo n'est pas chargé lorsque l'appareil photo est connecté à un ordinateur.



Remarques concernant la charge avec un ordinateur

- Lorsqu'il est connecté à un ordinateur, l'appareil photo s'allume automatiquement et commence à se charger. La charge de l'accumulateur s'arrête si vous mettez l'appareil photo hors tension.
- Un accumulateur totalement déchargé est rechargé en environ 4 heures et 10 minutes. Le temps de charge augmente lorsque des images sont transférées pendant la charge de l'accumulateur.
- L'appareil photo s'éteint automatiquement s'il n'y a aucune communication avec l'ordinateur pendant 30 minutes après la fin de la charge de l'accumulateur.





Lorsque le témoin de charge clignote rapidement en vert







La charge ne peut pas être effectuée, probablement pour l'une des raisons suivantes.

- La température ambiante n'est pas appropriée pour la charge. Chargez l'accumulateur dans un environnement intérieur dont la température est comprise entre 5 °C et 35 °C.
- Le câble USB n'est pas connecté correctement, ou l'accumulateur est défectueux. Vérifiez que le câble USB est connecté correctement et remplacez l'accumulateur, si nécessaire.
- L'ordinateur est en mode veille et ne fournit pas d'alimentation. Quittez le mode veille.
- L'accumulateur ne peut pas être chargé car l'ordinateur ne peut pas fournir d'alimentation à l'appareil photo en raison des réglages de l'ordinateur ou de ses caractéristiques techniques.

Délect. yeux fermés

Appuyez sur la commande **MENU** → icône de menu  → Délect. yeux fermés → 

Indiquez si l'appareil photo détecte ou non les sujets humains ayant fermé les yeux à l'aide de la détection des visages (64) lors de la prise de vue dans les modes suivants :





- Mode **SCÈNE** (sélecteur automatique) (34)
- Mode  (portrait de nuit) (lorsque l'option **Trépied** est sélectionnée) (35)
- Mode Scène **Portrait** (33)
- Mode  (auto) (lorsque l'option **Priorité visage** (38) est sélectionnée pour l'option Mode de zones AF)

Option	Description
Activée	Lorsqu'un ou plusieurs sujets humains ont peut-être fermé les yeux sur une image prise à l'aide de la détection des visages, l'écran Le sujet a fermé les yeux ? s'affiche sur le moniteur. Vérifiez l'image et décidez ou non d'en prendre une autre.
Désactivée (réglage par défaut)	La détection des yeux fermés est désactivée.

Écran Délect. yeux fermés

Les visages détectés par la détection des yeux fermés sont encadrés par une bordure.

Les opérations répertoriées ci-dessous sont disponibles.

- Pour agrandir le visage : positionnez la commande de zoom sur **T** (). Si plusieurs visages sont détectés, utilisez les touches   du sélecteur multidirectionnel pour sélectionner le visage souhaité.
- Pour passer à la visualisation plein écran : positionnez la commande de zoom sur **W** (.

Si vous appuyez sur , ou si aucune opération n'est effectuée pendant quelques secondes, l'appareil photo revient au mode de prise de vue.



Remarques concernant la fonction Délect. yeux fermés

- La fonction Délect. yeux fermés est désactivée avec les réglages rafale autres que **Vue par vue** (34).
- La fonction Délect. yeux fermés risque de ne pas fonctionner correctement dans certaines conditions de prise de vue.



Transfert Eye-Fi

Appuyez sur la commande **MENU** → icône de menu  → Transfert Eye-Fi → 

Option	Description
 Activer (réglage par défaut)	Permet de transférer des images créées par l'appareil photo vers une destination présélectionnée.
 Désactiver	Les images ne sont pas téléchargées.

Remarques concernant les cartes Eye-Fi

- Notez que les images ne sont pas transférées si l'ampleur du signal est insuffisante même si vous avez sélectionné **Activer**.
- Retirez votre carte Eye-Fi de l'appareil photo lorsque les périphériques sans fil sont interdits. Les signaux peuvent être transmis même si l'option **Désactiver** est sélectionnée.
- Reportez-vous au mode d'emploi de votre carte Eye-Fi pour plus d'informations. En cas de dysfonctionnement, contactez le fabricant de la carte.
- Vous pouvez utiliser l'appareil photo pour activer et désactiver les cartes Eye-Fi mais il risque de ne pas prendre en charge d'autres fonctions Eye-Fi.
- L'appareil photo n'est pas compatible avec la fonction de mémoire infinie. Lorsqu'elle est définie sur un ordinateur, désactivez la fonction. Si la fonction de mémoire infinie est activée, le nombre d'images prises risque de ne pas s'afficher correctement.
- Les cartes Eye-Fi doivent être utilisées exclusivement dans le pays d'achat. Respectez toutes les réglementations locales concernant les périphériques sans fil.
- Si vous laissez le réglage **Activer**, l'accumulateur risque de se décharger plus rapidement.

Indicateur de communication Eye-Fi

L'état de communication de la carte Eye-Fi dans l'appareil photo peut être confirmé sur le moniteur (7).

-  : **Transfert Eye-Fi** est défini sur **Désactiver**.
-  (s'allume) : transfert Eye-Fi activé ; en attente de transfert.
-  (clignote) : transfert Eye-Fi activé ; transfert des données en cours.
-  : transfert Eye-Fi activé mais aucune image n'est disponible pour le transfert.
-  : une erreur s'est produite. L'appareil photo ne peut pas contrôler la carte Eye-Fi.

Réinitialisation

Appuyez sur la commande **MENU** → icône de menu  → Réinitialisation → 



Lorsque l'option **Oui** est sélectionnée, les réglages de l'appareil photo sont restaurés à leurs valeurs par défaut.

- Certains réglages, tels que **Fuseau horaire et date** ou **Langue/Language**, ne sont pas réinitialisés.

Réinitialisation de la numérotation des fichiers

Pour réinitialiser la numérotation des fichiers à « 0001 », supprimez toutes les images enregistrées dans la mémoire interne ou sur la carte mémoire () avant de sélectionner **Réinitialisation**.

Version firmware



Appuyez sur la commande **MENU** → icône de menu  → Version firmware → 

Affichez la version actuelle du firmware de l'appareil photo.

Menu Options Wi-Fi

Appuyez sur la commande **MENU** → icône de menu  → 

Configurez les réglages Wi-Fi (réseau sans fil) pour connecter l'appareil photo et un dispositif intelligent.

Option	Description
Conn. au périph. mobile	À sélectionner lorsque vous connectez sans fil l'appareil photo et un dispositif intelligent. Reportez-vous à « Utilisation de la fonction Wi-Fi (réseau sans fil) » ( 80) pour plus d'informations.
Désactiver Wi-Fi	À sélectionner pour mettre fin à la connexion sans fil entre l'appareil photo et un dispositif intelligent. Reportez-vous à « Utilisation de la fonction Wi-Fi (réseau sans fil) » ( 80) pour plus d'informations.
Options	SSID : Modifiez le SSID. Le SSID configuré ici s'affiche sur le dispositif intelligent. Définissez un SSID alphanumérique comprenant entre 1 et 24 caractères.
	Authentif./chiffrement : Choisissez si les communications entre l'appareil photo et le dispositif intelligent connecté sont cryptées. Les communications ne sont pas cryptées lorsque Open (réglage par défaut) est sélectionné.
	Mot de passe : Définissez le mot de passe. Définissez un mot de passe alphanumérique comprenant entre 8 et 16 caractères.
	Canal : Sélectionnez le canal utilisé pour les connexions sans fil.
	Masque de sous-réseau : Utilisez le réglage par défaut (255.255.255.0) dans des conditions normales.
	Adresse IP serveur DHCP : Utilisez le réglage par défaut (192.168.0.10) dans des conditions normales.
Paramètres actuels	Permet d'afficher les réglages actuels.
Rétablir régl. par défaut	Permet de réinitialiser les réglages Wi-Fi sur leurs valeurs par défaut.

Utilisation du clavier de saisie de texte

Saisie de caractères pour SSID et Mot de passe

- Appuyez sur ▲▼◀▶ pour sélectionner des caractères alphanumériques. Appuyez sur OK pour saisir le caractère sélectionné dans la zone de texte et déplacez le curseur sur l'espace suivant.
- Pour déplacer le curseur dans la zone de texte, sélectionnez ← ou → sur le clavier, et appuyez sur OK.
- Pour supprimer un caractère, appuyez sur ☒.
- Pour appliquer le réglage, sélectionnez ↵ sur le clavier et appuyez sur OK.





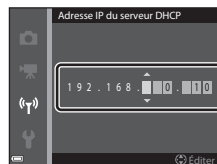

Saisie de caractères pour Canal, Masque de sous-réseau et Adresse IP serveur DHCP













- Appuyez sur ▲▼ pour définir les numéros. Pour passer au chiffre suivant, appuyez sur ▶ ou OK. Pour revenir au chiffre précédent, appuyez sur ◀.
- Pour appliquer le réglage, sélectionnez le dernier chiffre et appuyez sur OK.

















Messages d'erreur

Consultez le tableau ci-dessous si un message d'erreur apparaît.

Affichage	Cause/Solution	
La température de l'accumulateur est élevée. L'appareil photo va s'éteindre.	L'appareil photo s'éteint automatiquement. Attendez que l'appareil photo ou l'accumulateur refroidisse avant de le réutiliser.	-
L'appareil photo va s'éteindre pour éviter la surchauffe.		
La carte mémoire est protégée en écriture.	Le commutateur de protection en écriture est en position de verrouillage. Placez le commutateur en position d'écriture.	-
Cette carte ne fonctionne pas.	Une erreur s'est produite lors de l'accès à la carte mémoire. <ul style="list-style-type: none"> • Utilisez une carte approuvée. • Vérifiez que les contacts sont propres. • Vérifiez que la carte mémoire est correctement insérée. 	14,  :21
Cette carte est illisible.		
Carte non formatée. Formater la carte ?	La carte mémoire n'a pas été formatée pour être utilisée dans l'appareil photo. Le formatage efface toutes les données enregistrées sur la carte mémoire. Si vous souhaitez conserver des copies d'une image, sélectionnez Non et enregistrez les copies sur un ordinateur ou un autre support avant de formater la carte mémoire. Sélectionnez Oui et appuyez sur  pour formater la carte mémoire.	 :5
Non disponible si la carte Eye-Fi est verrouillée.	Le commutateur de protection en écriture de la carte Eye-Fi est en position de verrouillage.	-
	Une erreur s'est produite lors de l'accès à la carte Eye-Fi. <ul style="list-style-type: none"> • Vérifiez que les contacts sont propres. • Vérifiez que la carte Eye-Fi est correctement insérée. 	14
Mémoire insuffisante.	Effacez des images ou insérez une nouvelle carte mémoire.	14, 29, 77

Affichage	Cause/Solution	
Enregistrement d'image impossible.	Une erreur s'est produite lors de l'enregistrement de l'image. Insérez une nouvelle carte mémoire ou formatez la mémoire interne ou la carte mémoire.	 72
	L'appareil photo n'a plus de numéros de fichier disponibles. Insérez une nouvelle carte mémoire ou formatez la mémoire interne ou la carte mémoire.	 72
	L'image ne peut pas être utilisée pour l'écran d'accueil.	 62
	L'espace disponible est insuffisant pour enregistrer la copie. Effacez des images de la destination.	29
Album complet. Plus aucune photo ne peut être ajoutée.	200 images ont déjà été ajoutées à l'album. <ul style="list-style-type: none"> • Supprimez des images de l'album. • Ajoutez les images à d'autres albums. 	 7  5
Impossible de sauvegarder le fichier son.	Impossible de joindre une annotation vocale à cette image. <ul style="list-style-type: none"> • Il est impossible de joindre des annotations vocales à des vidéos. • Sélectionnez une image prise avec cet appareil photo. 	-
Impossible de modifier l'image.	Sélectionnez des images qui prennent en charge la fonction d'édition.	 13,  14
L'enregistrement de vidéos est impossible.	Une erreur de temporisation s'est produite lors de l'enregistrement de la vidéo sur la carte mémoire. Sélectionnez une carte mémoire avec une vitesse d'écriture plus rapide.	72,  21
La mémoire ne contient pas d'images.	La mémoire interne ou la carte mémoire ne contient aucune image. <ul style="list-style-type: none"> • Retirez la carte mémoire de l'appareil photo pour visualiser des images de la mémoire interne de l'appareil photo. • Pour copier les images enregistrées dans la mémoire interne de l'appareil photo sur la carte mémoire, appuyez sur MENU pour sélectionner Copier dans le menu Visualisation. 	15  52
	Aucune image n'a été ajoutée à l'album sélectionné.	 5,  6
	La catégorie sélectionnée en mode Tri automatique ne contient aucune image.	 9

Affichage	Cause/Solution	
Ce fichier ne contient pas de données image.	Le fichier n'a pas été créé ni édité avec cet appareil photo.	
Impossible de lire ce fichier.	Le fichier ne peut pas être lu sur cet appareil photo. Visualisez le fichier sur l'ordinateur ou le périphérique utilisé pour créer ou modifier ce fichier.	-
Toutes les images sont masquées.	Aucune image n'est disponible pour un diaporama, etc.	 48
Impossible d'effacer cette image.	L'image est protégée. Désactivez la protection.	 49
Aucun accès.	L'appareil photo n'a pas reçu le signal de communication du dispositif intelligent. Sélectionnez Conn. au périph. mobile dans le menu des options Wi-Fi, et connectez de nouveau sans fil l'appareil photo et le dispositif intelligent.	81,  78
Connexion impossible.	L'appareil photo n'a pas pu établir la connexion lors de la réception des signaux de communication du dispositif intelligent. Sélectionnez un autre canal dans Canal dans Options dans le menu des options Wi-Fi et établissez de nouveau la connexion sans fil.	81,  78
Connexion Wi-Fi terminée.	Un câble a été connecté à l'appareil photo alors que l'appareil photo et le dispositif intelligent étaient connectés sans fil, le niveau de charge de l'accumulateur était faible, ou la connexion a été interrompue en raison d'une connectivité médiocre. Vérifiez l'état de l'appareil photo et rétablissez la connexion sans fil.	81,  78
Problème dans le bloc optique	Une erreur d'objectif s'est produite. Mettez l'appareil hors tension, puis sous tension. Si le problème persiste, contactez votre revendeur ou votre représentant Nikon agréé.	20
Erreur de communication	Une erreur s'est produite lors de la communication avec l'imprimante. Éteignez l'appareil photo et rebranchez le câble USB.	 22
Erreur du système	Une erreur s'est produite dans les circuits internes de l'appareil photo. Éteignez l'appareil photo, retirez et réinsérez l'accumulateur, et allumez l'appareil photo. Si le problème persiste, contactez votre revendeur ou votre représentant Nikon agréé.	10, 20

Affichage	Cause/Solution	
Erreur d'imprimante : vérifier l'état de l'imprimante.	Après avoir résolu le problème, sélectionnez Reprendre et appuyez sur  pour reprendre l'impression.*	-
Erreur d'imprimante : vérifier le papier.	Chargez le papier au format spécifié, sélectionnez Reprendre et appuyez sur  pour reprendre l'impression.*	-
Erreur d'imprimante : bourrage papier.	Retirez le papier, puis sélectionnez Reprendre et appuyez sur  pour reprendre l'impression.*	-
Erreur d'imprimante : il n'y a plus de papier.	Chargez le papier au format spécifié, sélectionnez Reprendre et appuyez sur  pour reprendre l'impression.*	-
Erreur d'imprimante : vérifier l'encre.	Il y a un problème avec l'encre de l'imprimante. Vérifiez l'encre, puis sélectionnez Reprendre et appuyez sur  pour reprendre l'impression.*	-
Erreur d'imprimante : il n'y a plus d'encre.	Remplacez la cartouche d'encre, puis sélectionnez Reprendre et appuyez sur  pour reprendre l'impression.*	-
Erreur d'imprimante : fichier corrompu.	Il y a un problème avec le fichier d'image à imprimer. Sélectionnez Annuler et appuyez sur  pour annuler l'impression.	-

* Pour plus de détails, reportez-vous à la documentation de l'imprimante.

Noms des fichiers

Les images, les vidéos, ou les annotations vocales se voient attribuer des noms de fichiers composés comme suit.

DSCN0001.JPG

Identificateur (non affiché sur le moniteur de l'appareil photo)

Vidéos et images fixes d'origine (annotation vocale incluse)	DSCN
Copies de taille réduite (annotation vocale incluse)	SSCN
Copies recadrées (annotation vocale incluse)	RSCN
Images créées avec une fonction d'édition d'image autre que la mini-photo ou le recadrage* (annotation vocale incluse), et vidéos créées avec une fonction d'édition de vidéo	FSCN

Extension (indique le format du fichier)

Images fixes	.JPG
Vidéos	.MOV
Annotations vocales	.WAV

Numéro de fichier (attribué automatiquement suivant un ordre croissant, en commençant par « 0001 »)

* Y compris les images éditées à l'aide de la fonction Effets rapides (📖32) en mode 📷 (auto)

- Les noms de fichiers des annotations vocales ont le même identificateur et le même numéro de fichier que l'image à laquelle l'annotation vocale est jointe.

Accessoires optionnels

Chargeur d'accumulateur

Chargeur d'accumulateur MH-65
(temps de charge lorsque l'accumulateur est entièrement déchargé : environ 2 heures 30 minutes)

Adaptateur secteur

Adaptateur secteur EH-62F (se connecte comme indiqué)

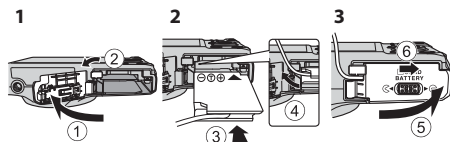

Avant de fermer le volet du logement pour accumulateur/ carte mémoire, alignez correctement le câble du connecteur d'alimentation dans les rainures du connecteur d'alimentation et du logement pour accumulateur. Si une partie du câble sort des rainures, le volet ou le câble peut être endommagé lors de la fermeture du volet.

La disponibilité peut varier selon le pays ou la région.

Visitez notre site Web ou consultez nos brochures pour connaître les informations les plus récentes.



A series of horizontal dashed lines spanning the width of the page, intended for handwriting practice.



Notes techniques et index

Entretien du produit	2
Appareil photo	2
Accumulateur	3
Adaptateur de charge.....	4
Cartes mémoire.....	5
Nettoyage et stockage.....	6
Nettoyage.....	6
Stockage	7
Dépannage	8
Fiche technique	17
Cartes mémoire approuvées	21
Index.....	24

Entretien du produit

Appareil photo

Pour continuer à tirer parti des fonctions de votre appareil photo Nikon, observez les précautions décrites ci-dessous, en plus des avertissements de la section « Pour votre sécurité » (☞vii-ix) pour le stockage ou l'utilisation de cet appareil.

✔ Ne le laissez pas tomber

L'appareil risque de subir des dysfonctionnements s'il est soumis à de violents chocs ou à de fortes vibrations.

✔ Manipulez l'objectif et toutes les autres pièces mobiles avec précaution

Manipulez en douceur l'objectif, le volet de protection de l'objectif, le moniteur, le logement pour carte mémoire et le logement pour accumulateur. Ces pièces peuvent être endommagées facilement. Forcer le volet de protection de l'objectif peut entraîner le dysfonctionnement de l'appareil photo ou endommager l'objectif. Si le moniteur venait à se casser, faites très attention de ne pas vous couper avec le verre et évitez tout contact des cristaux liquides avec la peau, les yeux ou la bouche.

✔ Gardez l'appareil au sec

L'appareil ne fonctionnera plus après immersion dans l'eau ou exposition à une très forte humidité.

✔ Évitez des changements brusques de température

Les changements brusques de température, comme il peut s'en produire lorsque vous entrez ou sortez d'un local chauffé par temps froid, sont susceptibles de créer de la condensation à l'intérieur de l'appareil. Pour éviter ce problème, rangez votre équipement dans un étui ou dans un sac plastique avant de l'exposer à de brusques changements de température.

✔ Maintenez-le à distance des champs magnétiques puissants

N'utilisez pas et ne stockez pas cet appareil à proximité d'équipements émettant de fortes radiations électromagnétiques ou de forts champs magnétiques. De fortes charges statiques ou les champs magnétiques générés par des équipements tels que des émetteurs radio peuvent interférer avec le moniteur, corrompre les données stockées sur la carte mémoire ou endommager les circuits internes du produit.

✔ Ne dirigez pas l'objectif vers des sources lumineuses importantes pendant de longues périodes

Évitez de diriger l'objectif vers le soleil ou d'autres sources lumineuses puissantes pendant une période prolongée lors de l'utilisation ou du stockage de l'appareil photo. Une lumière intense peut provoquer la détérioration du capteur d'image, entraînant un effet de flou blanc sur les photographies.

Mettez l'appareil photo hors tension avant de retirer ou de déconnecter la source d'alimentation

Ne retirez pas l'accumulateur lorsque le produit est sous tension ou que des images sont en cours d'enregistrement ou d'effacement. Forcer l'extinction de votre appareil photo dans de telles conditions entraînerait la perte de données ou risquerait d'endommager la mémoire ou les circuits internes.

Remarques concernant le moniteur

- Les moniteurs et les viseurs électroniques sont fabriqués avec une très haute précision ; 99,99 % des pixels au moins sont effectifs et seuls 0,01 % sont absents ou défectueux. Par conséquent, bien que ces affichages puissent comporter des pixels allumés en permanence (blanc, rouge, bleu ou vert) ou au contraire éteints en permanence (noir), ceci ne constitue pas un dysfonctionnement et n'affecte pas les images enregistrées avec votre appareil.
- Les images du moniteur peuvent être difficiles à percevoir sous un éclairage lumineux.
- Le moniteur est éclairé grâce à un rétroéclairage par DEL. Si la lumière émise par le moniteur devient faible ou que ce dernier clignote, contactez votre centre agréé Nikon.

Accumulateur

Avant toute utilisation, lisez et respectez les avertissements de la section « Pour votre sécurité » (📖vii-ix).

- Vérifiez le niveau de charge de l'accumulateur avant d'utiliser l'appareil photo. Remplacez ou chargez l'accumulateur si nécessaire. Arrêtez la charge lorsque l'accumulateur est entièrement chargé pour ne pas risquer de réduire ses performances. Si cela est possible, gardez à disposition un accumulateur de rechange entièrement chargé au moment des grandes occasions photographiques.
- N'utilisez pas l'accumulateur à des températures ambiantes inférieures à 0 °C ou supérieures à 40 °C.
- Chargez l'accumulateur dans un environnement intérieur dont la température est comprise entre 5 °C et 35 °C avant utilisation.
- Lors du chargement de l'accumulateur inséré dans cet appareil photo à l'aide de l'adaptateur de charge ou d'un ordinateur, l'accumulateur n'est pas chargé à des températures de l'accumulateur inférieures à 0 °C ou supérieures à 45 °C.
- L'accumulateur peut devenir chaud lors de l'utilisation ; laissez l'accumulateur refroidir avant de le recharger. Le non-respect de cette consigne de sécurité pourrait endommager l'accumulateur, diminuer ses performances ou empêcher qu'il ne se recharge normalement.
- Par temps froid, la capacité de l'accumulateur a tendance à diminuer. Si vous utilisez un accumulateur épuisé à basse température, l'appareil ne se met pas sous tension. Assurez-vous que l'accumulateur est complètement rechargé avant de photographier en extérieur par grand froid. Gardez un accumulateur de rechange au chaud et intervertissez-les dès que nécessaire. Une fois réchauffé, un accumulateur peut retrouver de sa capacité.

- Si les contacts de l'accumulateur sont sales, il se peut que l'appareil photo ne se mette pas en marche. Si les contacts de l'accumulateur sont sales, nettoyez-les avec un chiffon propre et sec avant utilisation.
- Si vous ne comptez pas utiliser l'accumulateur pendant un certain temps, insérez-le dans l'appareil photo et déchargez-le complètement avant de le retirer pour le ranger. L'accumulateur doit être stocké dans un endroit frais où la température ambiante est comprise entre 15 °C et 25 °C. Ne stockez pas l'accumulateur dans des endroits très chauds ou très froids.
- Veillez à toujours retirer l'accumulateur de l'appareil photo ou du chargeur d'accumulateur en option lorsqu'il n'est pas utilisé. Si vous le laissez installé, des quantités infimes de courant circulent de l'accumulateur même s'il n'est pas utilisé. L'accumulateur risque d'être excessivement déchargé et de cesser de fonctionner. La mise sous tension ou hors tension de l'appareil photo alors que l'accumulateur est épuisé peut entraîner une diminution de la durée de vie de l'accumulateur.
- Rechargez l'accumulateur au moins tous les six mois et déchargez-le entièrement avant de le ranger de nouveau.
- Après avoir retiré l'accumulateur de l'appareil photo ou du chargeur d'accumulateur en option, mettez l'accumulateur dans un sac en plastique, etc. pour isoler le contact et rangez-le dans un endroit frais.
- Une diminution marquée de la durée pendant laquelle un accumulateur entièrement chargé conserve sa charge lorsqu'il est utilisé à température ambiante indique que l'accumulateur a besoin d'être remplacé. Achetez un nouvel accumulateur EN-EL12.
- Remplacez l'accumulateur lorsque vous n'arrivez plus à le recharger. Les accumulateurs usagés sont une ressource précieuse. Recyclez-les en suivant les réglementations locales.

Adaptateur de charge

Avant toute utilisation, lisez et respectez les avertissements de la section « Pour votre sécurité » (📖vii-ix).

- L'adaptateur de charge EH-71P est destiné exclusivement à une utilisation avec des appareils compatibles. N'utilisez jamais un appareil d'un autre modèle ou d'une autre marque.
- N'utilisez pas un câble USB autre que l'UC-E21. L'utilisation d'un câble USB autre que l'UC-E21 peut provoquer une surchauffe, un incendie ou l'électrocution.
- En aucun cas, n'utilisez un adaptateur secteur d'un modèle ou d'une marque différents. Utilisez exclusivement l'adaptateur de charge EH-71P et non un adaptateur secteur USB ou un chargeur d'accumulateur pour téléphone mobile disponible dans le commerce. Le non-respect de cette consigne de sécurité pourrait entraîner une surchauffe ou endommager l'appareil photo.
- L'adaptateur de charge EH-71P est compatible avec les prises secteur 100 V–240 V CA, 50/60 Hz. Pour profiter de l'adaptateur de charge à l'étranger, veillez à utiliser un adaptateur de prise secteur (disponible dans le commerce) le cas échéant. Pour plus d'informations sur les adaptateurs de prise secteur, consultez votre agence de voyage.

Cartes mémoire

- N'utilisez que des cartes mémoire Secure Digital. Reportez-vous à « Cartes mémoire approuvées » (🔍:21) pour connaître les cartes mémoire recommandées.
- Respectez les consignes décrites dans la documentation qui accompagne votre carte mémoire.
- Ne collez pas d'étiquettes sur la carte mémoire.
- Ne formatez pas la carte mémoire à l'aide d'un ordinateur.
- Lorsque vous insérez pour la première fois une carte mémoire précédemment utilisée dans un autre appareil, veillez à la formater à l'aide de cet appareil photo. Avant d'utiliser une carte mémoire neuve avec cet appareil photo, il est recommandé de la formater sur celui-ci.
- Notez que **le formatage d'une carte mémoire efface définitivement toutes les images et les autres données qu'elle contient**. Si la carte mémoire contient des données que vous souhaitez conserver, copiez-les sur un ordinateur avant de lancer le formatage.
- Si le message **Carte non formatée. Formater la carte ?** apparaît lors de la mise sous tension de l'appareil photo, la carte mémoire doit être formatée. Si la carte mémoire contient des données que vous ne souhaitez pas effacer, sélectionnez **Non** et appuyez sur la commande **OK**. Copiez ces données sur un ordinateur avant de lancer le formatage. Pour formater la carte mémoire, sélectionnez **Oui**.
- Observez les précautions suivantes lors du formatage de la carte mémoire, de l'enregistrement et de l'effacement d'images ainsi que de la copie d'images sur un ordinateur, au risque d'endommager les données ou la carte mémoire proprement dite.
 - N'ouvrez pas le volet du logement pour accumulateur/carte mémoire, ou ne retirez pas la carte mémoire ou l'accumulateur.
 - Ne mettez pas l'appareil photo hors tension.
 - Ne déconnectez pas l'adaptateur secteur.

Nettoyage et stockage

Nettoyage

N'utilisez pas d'alcool, de diluants ou d'autres produits chimiques volatils.

Objectif	Évitez de poser vos doigts sur les parties en verre. Pour retirer la poussière ou les peluches, utilisez une soufflette (en général, un petit accessoire qui possède un ballon en caoutchouc à l'une de ses extrémités, sur lequel on appuie pour produire de l'air). Pour retirer les empreintes et autres taches résistantes à la soufflette, nettoyez l'objectif avec un chiffon doux en effectuant un mouvement circulaire du centre vers la périphérie. Si cela ne suffit pas à le nettoyer, utilisez un chiffon légèrement humidifié avec un nettoyant pour objectif que vous trouverez dans le commerce.
Moniteur	Pour retirer la poussière ou les peluches, utilisez une soufflette. Pour retirer les empreintes et autres taches, nettoyez le moniteur avec un chiffon doux et sec en veillant à ne pas exercer de pression.
Boîtier	Utilisez une soufflette pour retirer la poussière, les impuretés ou le sable, puis essuyez délicatement avec un chiffon doux et sec. Après avoir utilisé l'appareil photo à la plage ou dans d'autres environnements sablonneux ou poussiéreux, retirez le sable, la poussière ou le sel avec un chiffon sec légèrement humidifié d'eau fraîche, puis essuyez avec soin. Notez que les corps étrangers introduits dans l'appareil photo peuvent provoquer des dommages qui ne sont pas couverts par la garantie.

Stockage

Mettez l'appareil hors tension lorsqu'il n'est pas utilisé. Vérifiez que le témoin de mise sous tension est éteint avant de ranger l'appareil photo. Retirez l'accumulateur si vous envisagez de ne pas utiliser l'appareil pendant une période prolongée. Ne rangez pas votre appareil photo avec de la naphtaline ou du camphre ou dans un endroit qui est :

- à proximité d'appareils générant de forts champs électromagnétiques comme des téléviseurs ou des radios
- exposé à des températures inférieures à -10 °C ou supérieures à 50 °C
- mal aéré ou soumis à une humidité supérieure à 60 %



Pour éviter la formation de moisissure, sortez l'appareil photo de l'endroit où il est stocké au moins une fois par mois. Allumez l'appareil photo et appuyez sur le déclencheur plusieurs fois avant de stocker de nouveau l'appareil photo.









Pour ranger l'accumulateur, suivez les précautions de la section « Accumulateur » (🔋:3) sous « Entretien du produit » (🔧:2).

Dépannage

Si l'appareil photo ne fonctionne pas correctement, consultez la liste des problèmes présentée ci-dessous avant de contacter votre revendeur ou votre représentant Nikon agréé.



Alimentation, affichage, réglages









Problème	Cause/Solution	
L'appareil photo est allumé mais ne répond pas.	<ul style="list-style-type: none"> • Attendez que l'enregistrement soit terminé. • Si le problème persiste, mettez l'appareil photo hors tension. <p>Si l'appareil photo ne s'éteint pas, retirez l'accumulateur ou les accumulateurs puis réinsérez-le(s) ou, si vous utilisez un adaptateur secteur, débranchez-le et rebranchez-le. Notez que les données en cours d'enregistrement seront perdues, mais celles qui ont déjà été enregistrées ne seront pas affectées si vous retirez ou débranchez l'alimentation.</p>	– 20,  85
Impossible de charger l'accumulateur inséré dans l'appareil photo.	<ul style="list-style-type: none"> • Vérifiez toutes les connexions. • Lorsqu'il est connecté à un ordinateur, l'appareil photo risque de ne pas se charger pour l'une des raisons décrites ci-dessous. <ul style="list-style-type: none"> - Désactivée est sélectionné pour Charge par ordinateur dans le menu configuration. - La charge de l'accumulateur s'arrête si vous mettez l'appareil photo hors tension. - La charge de l'accumulateur est impossible si la langue, la date et l'heure de l'appareil photo n'ont pas été réglées, ou que la date et l'heure ont été réinitialisées une fois que la pile de l'horloge de l'appareil photo était déchargée. Utilisez l'adaptateur de charge pour charger l'accumulateur. - La charge de l'accumulateur risque de s'arrêter si l'ordinateur est en mode veille. - Selon les caractéristiques techniques de l'ordinateur, les réglages, et l'état, la charge de l'accumulateur risque d'être impossible. 	12 79,  74 – 16, 18 – –
Impossible d'allumer l'appareil photo.	L'accumulateur est déchargé.	20









Problème	Cause/Solution	
L'appareil photo s'éteint sans afficher de message.	<ul style="list-style-type: none"> • L'appareil s'éteint automatiquement pour économiser de l'énergie (fonction d'extinction automatique). • L'appareil photo ou l'accumulateur est devenu trop froid et ne peut pas fonctionner correctement. • L'intérieur de l'appareil photo est chaud. Laissez l'appareil photo éteint jusqu'à ce qu'il ait refroidi, puis rallumez-le. • L'appareil photo s'éteint si le câble USB servant à le connecter à un ordinateur ou à une imprimante est déconnecté. Reconnectez le câble USB. 	<p>21</p> <p> 3</p> <p>–</p> <p>83, 86,  22</p>
Le moniteur est vide.	<ul style="list-style-type: none"> • L'appareil photo est éteint. • L'appareil photo est passé en mode veille pour économiser de l'énergie. Appuyez sur le commutateur marche-arrêt, le déclencheur, la commande  ou  (enregistrement vidéo), ou tournez le sélecteur de mode. • Le témoin du flash clignote pendant la charge du flash. Attendez la fin de la charge du flash. • L'appareil photo et l'ordinateur sont connectés au moyen du câble USB. • L'appareil photo et le téléviseur sont connectés au moyen du câble HDMI. • L'appareil photo et le dispositif intelligent sont connectés à l'aide d'une connexion Wi-Fi et l'appareil photo fonctionne par commande à distance. 	<p>20 1, 21</p> <p>45</p> <p>83, 86</p> <p>83,  20 80</p>
Le moniteur n'est pas très lisible.	<ul style="list-style-type: none"> • Réglez la luminosité du moniteur. • Le moniteur est sale. Nettoyez le moniteur. 	<p>78,  65</p> <p> 6</p>
La date et l'heure d'enregistrement sont incorrectes.	<ul style="list-style-type: none"> • Si vous n'avez pas réglé l'horloge de l'appareil photo, l'indicateur « Date non programmée » clignote pendant la prise de vue et l'enregistrement vidéo. Les images et les vidéos enregistrées avant le réglage de l'horloge sont datées « 00/00/0000 00:00 » ou « 01/01/2014 00:00 », respectivement. Réglez l'heure et la date correctes dans l'option Fuseau horaire et date du menu configuration. • L'horloge de l'appareil photo n'est pas aussi précise que les montres ou horloges habituelles. Comparez régulièrement l'heure de l'horloge de l'appareil photo avec celle d'une montre ou d'une horloge plus précise et réinitialisez-la, le cas échéant. 	<p>16, 78,  63</p>

















Problème	Cause/Solution	
Aucun indicateur n'apparaît sur le moniteur.	Masquer les infos est sélectionné pour Infos photos dans Réglages du moniteur dans le menu configuration.	78,  65
Imprimer la date n'est pas disponible.	Fuseau horaire et date n'a pas été réglé dans le menu configuration.	16, 78,  63
La date n'est pas imprimée sur les images même lorsque l'option Imprimer la date est activée.	<ul style="list-style-type: none"> Le mode de prise de vue actuel ne prend pas en charge l'option Imprimer la date. Une fonction qui restreint l'impression de la date est activée. La date ne peut pas être imprimée sur des vidéos. 	 67 59 –
L'écran de réglage de la date et de l'heure s'affiche lorsque l'appareil photo est mis sous tension.	La pile de l'horloge est déchargée ; tous les réglages ont été réinitialisés sur leurs valeurs par défaut.	16, 18
Les réglages de l'appareil photo sont réinitialisés.		
L'appareil photo devient chaud.	L'appareil photo peut chauffer lorsque vous l'utilisez pendant longtemps pour enregistrer des vidéos ou envoyer des images à l'aide d'une carte Eye-Fi, ou lorsque vous l'utilisez dans un environnement avec des températures élevées ; cela n'est le signe d'aucun dysfonctionnement.	–
L'appareil photo fait du bruit.	Selon le réglage Mode autofocus ou le mode de prise vue, il se peut que l'appareil photo émette un son lors de la mise au point.	57, 75
Impossible de sélectionner un menu	<ul style="list-style-type: none"> Certaines fonctions ne peuvent pas être utilisées avec d'autres options de menu. Certains menus ne sont pas disponibles lorsque le Wi-Fi est connecté. Mettez fin à la connexion Wi-Fi. 	59 82

Problèmes de prise de vue

Problème	Cause/Solution	
Impossible de passer au mode de prise de vue.	Déconnectez le câble HDMI ou USB.	83, 86,  20,  22





Problème	Cause/Solution	
Aucune image n'est prise lorsque vous appuyez sur le déclencheur.	<ul style="list-style-type: none"> • Lorsque l'appareil photo est en mode de visualisation, appuyez sur , le déclencheur, ou la commande  enregistrement vidéo). • Lorsque les menus sont affichés, appuyez sur MENU. • L'accumulateur est déchargé. • Lorsque le témoin du flash clignote, il est en cours de charge. • L'appareil photo et le dispositif intelligent sont connectés à l'aide d'une connexion Wi-Fi et l'appareil photo fonctionne par commande à distance. 	<p>1, 28</p> <p>4</p> <p>20</p> <p>45</p> <p>80</p>
La mise au point est impossible.	<ul style="list-style-type: none"> • Le sujet est trop proche. Reprenez la photo avec  (sélecteur automatique), le mode Scène Gros plan, ou le mode macro. • Il est difficile d'effectuer la mise au point sur le sujet. • Définissez le réglage Assistance AF du menu configuration sur Automatique. • Mettez l'appareil hors tension, puis sous tension. 	<p>34, 37, 49</p> <p>65</p> <p>78,  69</p> <p>20</p>
Les images sont floues.	<ul style="list-style-type: none"> • Utilisez le flash. • Augmentez la valeur de la sensibilité. • Activez la réduction de la vibration ou la détection du mouvement. • Utilisez BSS (Sélecteur de meilleure image). • Utilisez un trépied pour stabiliser l'appareil photo lors de la prise de vue (l'utilisation simultanée du retardateur est plus efficace). 	<p>45</p> <p>57</p> <p>78</p> <p>37, 57,  34</p> <p>48</p>
Des taches lumineuses apparaissent sur les images prises avec le flash.	Le flash réfléchit les particules dans l'air. Définissez le réglage du mode de flash sur  (désactivé).	47
Le flash ne se déclenche pas.	<ul style="list-style-type: none"> • Le mode de flash est défini sur  (désactivé). • Un mode de prise de vue qui restreint le flash est sélectionné. • Activée est sélectionné pour Sélect. yeux ouverts dans le menu Portrait optimisé. • Activé (rafale) ou Activé (BSS) est sélectionné pour Détecteur de sourire dans le menu Portrait optimisé. • Une fonction qui restreint le flash est activée. 	<p>45</p> <p>54</p> <p>58</p> <p>58</p> <p>59</p>





Problème	Cause/Solution	
Le zoom numérique ne peut pas être utilisé.	<ul style="list-style-type: none"> • L'option Zoom numérique est définie sur Désactivé ou Par recadrage dans le menu configuration. • Le zoom numérique ne peut pas être utilisé dans les situations suivantes. <ul style="list-style-type: none"> - Lorsque le mode Scène est SR (sélecteur automatique), PN (paysage de nuit), PN (portrait de nuit), PC (contre-jour) avec HDR réglé sur Activé, Portrait, Panoramique simplifié ou Animaux domestiques - Lorsque le mode Portrait optimisé est sélectionné - Lorsque Rafale dans le menu Prise de vue est défini sur Planche 16 vues - Lorsque Mode de zones AF dans le menu Prise de vue est défini sur Suivi du sujet • D'autres fonctions qui entraînent une utilisation limitée du zoom numérique sont définies. 	78,  70 33 40 57,  34 57,  38 59
Taille d'image n'est pas disponible.	Une fonction qui restreint l'option Taille d'image est activée.	59
Aucun son n'est émis lors du déclenchement.	Désactivé est sélectionné pour Réglages du son > Son du déclencheur dans le menu configuration. Aucun son n'est émis avec certains réglages et modes de prise de vue, même lorsque Activé est sélectionné.	78,  71
L'illuminateur d'assistance AF ne s'allume pas.	Désactivée est sélectionné pour l'option Assistance AF dans le menu configuration. L'illuminateur d'assistance AF risque de ne pas s'allumer selon la position de la zone de mise au point ou du mode Scène actuel, même lorsque Automatique est sélectionné.	78,  69
Les images semblent sales.	L'objectif est sale. Nettoyez l'objectif.	 6
Les couleurs ne sont pas naturelles.	La balance des blancs ou la teinte n'est pas réglée correctement.	37, 57,  31
Des pixels lumineux espacés de façon aléatoire (« bruit ») apparaissent sur l'image.	Le sujet est sombre, et la vitesse d'obturation est trop lente ou la sensibilité est trop élevée. Le bruit peut être réduit en : <ul style="list-style-type: none"> • utilisant le flash ; • définissant une sensibilité plus faible. 	45 57,  37



Problème	Cause/Solution	
Les images sont trop sombres (sous-exposées).	<ul style="list-style-type: none"> Le mode de flash est défini sur  (désactivé). La fenêtre du flash est bloquée. Le sujet est situé hors de portée du flash. Réglez la correction de l'exposition. Augmentez la sensibilité. Le sujet est en contre-jour. Définissez le mode Scène sur  (contre-jour) avec HDR réglé sur Désactivé, ou définissez le mode de flash sur  (dosage flash/ambiance). 	45 24 45 53 57,  37 36, 45
Les images sont trop claires (surexposées).	Réglez la correction de l'exposition.	53
Résultats inattendus lorsque le flash est défini sur  (auto atténuation yeux rouges).	Lorsque vous prenez des images avec  (auto atténuation yeux rouges) ou  (sélecteur automatique), la correction logicielle de l'effet « yeux rouges » peut, dans certains cas extrêmement rares, être appliquée à des zones qui ne sont normalement pas concernées par l'effet « yeux rouges ». Utilisez un autre mode de prise de vue que  (portrait de nuit), et utilisez un mode de flash autre que  (auto atténuation yeux rouges) et reprenez la photo.	34, 35, 45
Les tons chair ne sont pas adoucis.	<ul style="list-style-type: none"> Dans certaines conditions de prise de vue, les tons chairs des visages risquent de ne pas être adoucis. Pour les images comptant au moins quatre visages, essayez d'utiliser l'effet Maquillage dans Retouche glamour dans le menu Visualisation. 	40 69,  17
L'enregistrement des images prend du temps.	L'enregistrement des images peut s'avérer plus long dans les situations suivantes : <ul style="list-style-type: none"> Lorsque la fonction de réduction du bruit est en cours d'exécution, comme lors de la prise de vue dans un environnement sombre Lorsque le mode de flash est défini sur  (auto atténuation yeux rouges) Lors de prises de vue d'images avec les modes Scènes suivants : <ul style="list-style-type: none"> - À main levée dans  (paysage de nuit) ou  (portrait de nuit) - HDR défini sur Activé dans  (contre-jour) - Panoramique simplifié Lorsque la fonction maquillage est appliquée lors de la prise de vue Lors de l'utilisation du mode de prise de vue en rafale 	- 47 35 36 38 58 57,  34

Problème	Cause/Solution	
Une bande en forme d'anneau ou de la couleur de l'arc-en-ciel est visible sur le moniteur ou les images.	Lorsque vous prenez des photos d'un sujet en contre-jour ou avec une très forte luminosité (soleil, par exemple) dans l'affichage, une bande en forme d'anneaux ou de la couleur de l'arc-en-ciel peut apparaître sur l'image. Changez la position de la source lumineuse ou cadrez l'image en supprimant la source lumineuse de l'affichage, puis reprenez la photo.	-

Problèmes de visualisation

Problème	Cause/Solution	
Impossible de lire le fichier.	<ul style="list-style-type: none"> • Il se peut que cet appareil photo ne puisse pas visualiser d'images enregistrées avec une autre marque ou un autre modèle d'appareil photo numérique. • Cet appareil photo ne peut pas lire les vidéos enregistrées avec une autre marque ou un autre modèle d'appareil photo numérique. • Il se peut que cet appareil photo ne puisse pas visualiser de données éditées sur un ordinateur. 	-
Impossible d'effectuer un zoom avant sur l'image.	<ul style="list-style-type: none"> • La fonction loupe ne peut pas être utilisée avec des vidéos. • Lorsque vous effectuez un zoom avant sur une image de petite taille, le facteur de zoom indiqué à l'écran peut différer du facteur de zoom réel de l'image. • Il se peut que cet appareil photo ne puisse pas effectuer un zoom avant sur des images prises avec une autre marque ou un autre modèle d'appareil photo numérique. 	-
Impossible d'enregistrer les annotations vocales.	<ul style="list-style-type: none"> • Il est impossible de joindre des annotations vocales à des vidéos. • Il n'est pas possible de joindre des annotations vocales à des images prises avec d'autres appareils photo. Les annotations vocales jointes à des images avec un autre appareil photo ne peuvent pas être lues sur cet appareil photo. 	- 69,  51
Impossible d'éditer l'image.	<ul style="list-style-type: none"> • Certaines images ne peuvent pas être éditées. Les images déjà éditées ne peuvent pas l'être de nouveau. • La mémoire interne ou la carte mémoire ne contient pas suffisamment d'espace libre. • Cet appareil photo ne peut pas éditer des images prises avec d'autres appareils photo. • Les fonctions d'édition utilisées pour des images ne sont pas disponibles pour des vidéos. 	38,  - 69,  -

Problème	Cause/Solution	
Impossible de faire pivoter l'image.	Cet appareil photo ne peut pas faire pivoter les images prises avec une autre marque ou un autre modèle d'appareil photo numérique.	–
Les images ne s'affichent pas sur le téléviseur.	<ul style="list-style-type: none"> • Le HDMI n'est pas correctement défini dans les Réglages TV du menu configuration. • Un ordinateur ou une imprimante est connectée à l'appareil photo. • La carte mémoire ne contient aucune image. Remplacez la carte mémoire. Retirez la carte mémoire pour visualiser les images de la mémoire interne. 	79,  73 83, 86,  22 15
Nikon Transfer 2 ne démarre pas lorsque l'appareil photo est connecté à un ordinateur.	<ul style="list-style-type: none"> • L'appareil photo est éteint. • L'accumulateur est déchargé. • Le câble USB n'est pas correctement connecté. • L'appareil photo n'est pas reconnu par l'ordinateur. • L'ordinateur n'est pas configuré pour lancer automatiquement Nikon Transfer 2. Pour plus d'informations sur Nikon Transfer 2, reportez-vous au système d'aide de ViewNX 2. 	20 20 83, 86 – 88
L'écran de démarrage PictBridge ne s'affiche pas lorsque l'appareil photo est connecté à une imprimante.	Avec certaines imprimantes compatibles PictBridge, l'écran de démarrage PictBridge risque de ne pas s'afficher et il peut être impossible d'imprimer des images lorsque Automatique est sélectionné pour l'option Charge par ordinateur dans le menu configuration. Définissez l'option Charge par ordinateur sur Désactivée et reconnectez l'appareil photo à l'imprimante.	79,  74
Les images à imprimer ne sont pas affichées.	<ul style="list-style-type: none"> • La carte mémoire ne contient aucune image. Remplacez la carte mémoire. • Retirez la carte mémoire pour imprimer les images de la mémoire interne. 	14 15

Problème	Cause/Solution	
Impossible de sélectionner un format de papier avec l'appareil photo.	<p>L'appareil photo ne peut pas être utilisé pour sélectionner le format papier dans les situations suivantes, même lorsque vous imprimez depuis une imprimante compatible PictBridge. Utilisez l'imprimante pour sélectionner le format de papier.</p> <ul style="list-style-type: none"> • L'imprimante ne prend pas en charge les formats de papier spécifiés par l'appareil photo. • L'imprimante sélectionne automatiquement le format papier. 	<p>83,  24,  25 –</p>

Wi-Fi

Problème	Cause/Solution	
Le SSID (nom du réseau) de l'appareil photo ne s'affiche pas sur le dispositif intelligent.	<p>Sélectionnez Conn. au périph. mobile dans le menu des options Wi-Fi sur l'appareil photo pour entrer en mode veille de connexion.</p> <p>Désactivez la fonction Wi-Fi du dispositif intelligent et réactivez-la.</p>	81

Fiche technique

Appareil photo numérique COOLPIX S9600 de Nikon

Type	Appareil photo numérique compact
Nombre de pixels effectifs	16,0 millions
Capteur d'image	Capteur CMOS 1/2,3 po ; nombre total de pixels, environ 16,76 millions
Objectif	Zoom optique 22x, objectif NIKKOR
Focale	4,5-99,0 mm (angle de champ équivalent au format 24x36 mm : 25-550 mm)
Ouverture	f/3.4-6.3
Construction	12 éléments en 10 groupes (y compris 1 objectif ED)
Agrandissement du zoom numérique	Jusqu'à 4x (angle de champ équivalent au format 24x36 mm : env. 2200 mm)
Réduction de vibration	Combinaison des fonctions de décentrement et de VR électronique
Réduction du flou de mouvement	Détection mouvement (images fixes)
AF (Autofocus)	AF par détection de contraste
Plage de mise au point	<ul style="list-style-type: none">• [W] : environ 50 cm - ∞, [T] : environ 1,5 m - ∞• Mode macro : environ 1 cm - ∞ (en position grand-angle) (toutes les distances sont mesurées du centre de la surface avant de l'objectif)
Sélection de la zone de mise au point	Priorité visage, manuel avec 99 zones de mise au point, zone centrale, suivi du sujet, AF sur le sujet principal
Moniteur	7,5 cm (3 po), environ 460k pixels, anti-reflet, avec 5 niveaux de réglage de la luminosité
Couverture de l'image (mode de prise de vue)	Environ 98 % en horizontal et 98 % en vertical (par rapport à l'image réelle)
Couverture de l'image (mode de visualisation)	Environ 100 % en horizontal et 100 % en vertical (par rapport à l'image réelle)
Stockage	
Support	Mémoire interne (environ 59 Mo) Carte mémoire SD/SDHC/SDXC
Système de fichiers	Compatibles DCF, Exif 2.3, et DPOF
Formats de fichier	Images fixes : JPEG Fichiers son (annotation vocale) : WAV Vidéos : MOV (vidéo : H.264/MPEG-4 AVC, Audio : LPCM stéréo)

Taille d'image (pixels)	<ul style="list-style-type: none"> • 16 M (élevé) 4608×3456 ★ • 16 M 4608×3456 • 8 M 3264×2448 • 4 M 2272×1704 • 2 M 1600×1200 • VGA 640×480 • 16:9 12 M 4608×2592 • 1:1 3456×3456
Sensibilité (sensibilité standard)	<ul style="list-style-type: none"> • 125 - 1600 ISO • 3200 ISO, 6400 ISO (disponible en mode auto)
Exposition	
Mode de mesure	Matricielle, pondérée centrale, spot (lorsque le zoom numérique est équivalent à 2x ou supérieur)
Contrôle de l'exposition	Exposition en mode Auto programmé et correction de l'exposition (-2,0 IL à +2,0 IL, par incrément de 1/3 IL)
Obturateur	Combinaison d'un obturateur mécanique et d'un obturateur électronique CMOS
Vitesse	<ul style="list-style-type: none"> • 1/1500 - 1 s • 1/4000 s (vitesse maximale lors de la prise de vue en continu à haute vitesse) • 4 s (mode Scène Feux d'artifice)
Ouverture	Mode de sélection du filtre ND (-2 AV) contrôlé électroniquement
Plage	2 incréments (f/3.4 et f/6.8 [W])
Retardateur	Une durée de 2 ou de 10 secondes peut être sélectionnée
Flash	
Plage (environ) (Sensibilité : Automatique)	[W] : 0,5 - 5,7 m [T] : 1,5 - 3,2 m
Contrôle du flash	Flash automatique TTL avec pré-éclairs pilotes
Interface	Équivalent à USB Hi-Speed
Protocole de transfert des données	MTP, PTP
Sortie HDMI	Au choix Auto, 480p, 720p et 1080i
Ports d'entrée/sortie	<ul style="list-style-type: none"> • Connecteur micro-USB • Connecteur HDMI micro (Type D) (sortie HDMI)

Wi-Fi (réseau sans fil)	
Normes	IEEE 802.11b/g/n (protocole de réseau sans fil standard) ARIB STD-T66 (norme pour les systèmes de communication de données de faible puissance)
Protocoles de communication	IEEE 802.11b : DBPSK/DQPSK/CCK IEEE 802.11g : OFDM IEEE 802.11n : OFDM
Portée (ligne visuelle directe)	Environ 30 m
Fréquence de fonctionnement	2412 - 2462 MHz (1 - 11 canaux)
Débits de données (valeurs mesurées réelles)	IEEE 802.11b : 5 Mbit/s IEEE 802.11g : 15 Mbit/s IEEE 802.11n : 15 Mbit/s
Sécurité	OPEN/WPA2
Protocoles d'accès	CSMA/CA
Langues prises en charge	Arabe, bengali, bulgare, chinois (simplifié et traditionnel), tchèque, danois, néerlandais, anglais, finnois, français, allemand, grec, hindi, hongrois, indonésien, italien, japonais, coréen, marathi, norvégien, perse, polonais, portugais (européen et brésilien), roumain, russe, serbe, espagnol, suédois, tamoul, telugu, thaï, turc, ukrainien, vietnamien
Sources d'alimentation	Un accumulateur Li-ion rechargeable EN-EL12 (fourni) Adaptateur secteur EH-62F (disponible séparément)
Temps de charge	Environ 2 h 20 min (avec l'adaptateur de charge EH-71P et avec un accumulateur entièrement déchargé)
Autonomie approximative ¹	
Images fixes	Environ 290 photos avec EN-EL12
Vidéos (autonomie réelle de l'accumulateur pour l'enregistrement) ²	Environ 1 h 5 min lorsque vous utilisez EN-EL12
Filetage pour fixation sur trépied	1/4 (1222 ISO)
Dimensions (L x H x P)	Environ 108,6 x 61,0 x 31,6 mm (hors parties saillantes)
Poids	Environ 206 g (avec accumulateur et carte mémoire SD)
Conditions de fonctionnement	
Température	0 °C - 40 °C
Humidité	85 % et inférieure (sans condensation)

- Sauf indication contraire, tous les chiffres s'appliquent à un appareil photo entièrement chargé utilisé à une température ambiante de 23 ± 3 °C, comme indiqué par la CIPA (Camera and Imaging Products Association ; Association des fabricants d'appareils photo et de produits d'imagerie).
- ¹ La durée de vie de l'accumulateur peut varier selon les conditions d'utilisation telles que l'intervalle entre les prises ou la durée d'affichage des menus et des images.
 - ² Les fichiers vidéo individuels doivent avoir une taille maximale de 4 Go et une durée maximale de 29 minutes. L'enregistrement risque de s'arrêter avant que cette limite ne soit atteinte si la température de l'appareil photo augmente.

Accumulateur Li-ion rechargeable EN-EL12

Type	Accumulateur Li-ion rechargeable
Capacité nominale	3,7 V CC, 1050 mAh
Température de fonctionnement	0 °C - 40 °C
Dimensions (L x H x P)	Environ 32 x 43,8 x 7,9 mm
Poids	Environ 22,5 g

Adaptateur de charge EH-71P

Entrée nominale	100 - 240 V CA, 50/60 Hz, MAX 0.2 A
Puissance nominale	5,0 V CC, 1,0 A
Température de fonctionnement	0 °C - 40 °C
Dimensions (L x H x P)	Environ 55 x 22 x 54 mm (sans adaptateur de prise secteur)
Poids	Environ 48 g (sans adaptateur de prise secteur)

Fiche technique

- Nikon ne peut être tenu responsable des erreurs contenues dans ce manuel.
- Nikon se réserve le droit de modifier à tout moment les caractéristiques du matériel et du logiciel décrites dans ce manuel.

Cartes mémoire approuvées

Les cartes mémoire Secure Digital (SD) suivantes ont été testées et approuvées conformes à l'utilisation avec cet appareil photo.

- Lors de l'enregistrement de vidéos, il est recommandé d'utiliser des cartes mémoire SD de classe 6 ou plus. L'enregistrement de la vidéo peut s'interrompre brusquement si vous utilisez une carte mémoire ayant une vitesse de transfert plus lente.

	Carte mémoire SD	Carte mémoire SDHC ²	Carte mémoire SDXC ³
SanDisk	2 Go ¹	4 Go, 8 Go, 16 Go, 32 Go	64 Go, 128 Go
TOSHIBA	–	4 Go, 8 Go, 16 Go, 32 Go	64 Go
Panasonic	2 Go ¹	4 Go, 8 Go, 16 Go, 32 Go	64 Go
Lexar	–	4 Go, 8 Go, 16 Go, 32 Go	64 Go, 128 Go

¹ Avant d'utiliser un lecteur de cartes ou un périphérique similaire, assurez-vous que ce périphérique prend en charge des cartes de 2 Go.

² Compatible SDHC.

Avant d'utiliser un lecteur de cartes ou un périphérique similaire, assurez-vous que ce périphérique est compatible SDHC.



³ Compatible SDXC.

Avant d'utiliser un lecteur de cartes ou un périphérique similaire, assurez-vous que ce périphérique est compatible SDXC.



- Contactez le fabricant pour des informations sur les cartes susmentionnées. Nous ne pouvons pas garantir les performances de l'appareil photo lors de l'utilisation de cartes mémoire fabriquées par d'autres fabricants.

AVC Patent Portfolio License

Ce produit est accordé sous licence conformément à l'AVC Patent Portfolio License pour une utilisation personnelle et non lucrative par un consommateur en vue de (i) encoder des vidéos selon la norme AVC (« vidéo AVC ») et/ou (ii) décoder des vidéos AVC qui ont été encodées par un consommateur dans le cadre d'une activité personnelle et non lucrative et/ou qui ont été obtenues auprès d'un fournisseur de vidéos possédant une licence l'autorisant à fournir des vidéos AVC. Aucune licence n'est accordée effectivement ou implicitement pour tout autre usage. Des informations supplémentaires peuvent être obtenues auprès de MPEG LA, L.L.C.

Visitez <http://www.mpegla.com>.

Licence FreeType (FreeType2)

Certaines parties de ce logiciel sont protégées par copyright © 2012 The FreeType Project (<http://www.freetype.org>). Tous droits réservés.

Licence MIT (HarfBuzz)

Certaines parties de ce logiciel sont protégées par copyright © 2014 The HarfBuzz Project (<http://www.freedesktop.org/wiki/Software/HarfBuzz>). Tous droits réservés.

Informations sur les marques commerciales

- Microsoft, Windows et Windows Vista sont des marques ou des marques déposées de Microsoft Corporation aux États-Unis et/ou dans d'autres pays.
- Mac, OS X, le logo iFrame et le symbole iFrame sont des marques commerciales ou déposées de Apple Inc., aux États-Unis et dans d'autres pays.
- Adobe et Acrobat sont des marques déposées d'Adobe Systems Inc.
- Les logos SDXC, SDHC et SD sont des marques de SD-3C, LLC.
- PictBridge est une marque commerciale.
- HDMI, le logo HDMI et High Definition Multimedia Interface sont des marques ou des marques déposées de HDMI Licensing LLC.

HDMI



- Wi-Fi et le logo Wi-Fi sont des marques de commerce (déposées ou non) de l'Alliance Wi-Fi.
- Android et Google Play sont des marques commerciales ou déposées de Google, Inc.
- Tous les autres noms de marques mentionnés dans ce manuel ou dans les autres documentations fournies avec votre matériel Nikon sont des marques commerciales ou des marques déposées de leurs détenteurs respectifs.

Index

Symboles

 Aide 34

 Commande de visualisation 2, 28

 Commande Effacer 29, 77,  51

 Commande ( enregistrement vidéo) 2, 71

MENU Commande Menu 4, 56, 69, 75, 78

 Contre-jour 36



 Correction de l'exposition 51, 53

 Fonction loupe 67

W (Grand-angle) 25

 Menu configuration 78,  62

 Mode auto 22, 31



 Mode Classement par date ...  10

 Mode de flash 45

 Mode de visualisation 28



EFFECTS Mode Effets spéciaux 42

 Mode macro 49

 Mode Photos favorites  5

 Mode Portrait optimisé 40

SCENE Mode Scène 33

 Mode Tri automatique  9

 Paysage de nuit 35

 Portrait de nuit 35

 Retardateur 48

 Sélecteur automatique 34

T (Téléobjectif) 25

 Visualisation par planche d'images 68

.JPG  84

.MOV  84

.WAV  84



A



Accessoires optionnels  85

Accumulateur 10, 12, 18

Adaptateur de charge 12

Adaptateur secteur 83,  85

AF permanent 75,  41,  59

AF ponctuel 75,  41,  59

AF sur le sujet principal 57, 63,  39

Affichage des images 78,  65

Affichage en mode calendrier 68

Aide 34

Album  5

Alimentation 20

Aliments  33, 37

Animaux domestiques  33, 39



Annotation vocale 69,  51

Appui à mi-course 27

Assistance AF 78,  69

Aurore/crépuscule  33

Auto atténuation yeux rouges 47

Autofocus 57, 75,  41,  59

Automatique 47

B













































Balance des blancs 57,  31

BSS 37,  35

C

Câble HDMI 84,  20

Câble USB 83, 86,  22

- Cache du connecteur HDMI..... 2
- Cache du connecteur USB..... 2
- Cadence de prise de vue..... 75, 61
- Capacité de mémoire..... 20
- Carte mémoire..... 14
- Charge par ordinateur..... 79, 74
- Chargeur..... 13, 85
- Chargeur d'accumulateur.... 13, 85
- Choix image représentative
..... 70, 11, 53
- Commande d'impression... 69, 45
- Commande de zoom..... 1, 25
- Commencer par la séq. HS
..... 75, 56, 58
- Commutateur marche-arrêt..... 1, 20
- Connecteur HDMI micro..... 2
- Connecteur micro-USB..... 83, 22
- Contre-jour..... 33, 36
- Copie d'images..... 69, 52
- Correction de l'exposition..... 51, 53
- Correction yeux rouges..... 69, 16
- Coucher de soleil ..... 33
- Couleur sélective ..... 42
- Ctrl. via sortie HDMI..... 73
- D**
- Date et heure..... 16, 78, 63
- Décalage horaire..... 64
- Déclenchement automatique..... 39
- Déclencheur..... 1, 26
- Désactivé..... 47
- Délect. yeux fermés..... 79, 75
- Détecteur de sourire..... 58, 43
- Détection des visages..... 64
- Détection mouvement..... 78, 69
- Diaporama..... 69, 48
- D-Lighting..... 69, 15
- Dosage flash/ambiance..... 47
- Dragonne..... 3
- DSCN..... 84
- Durée de la vidéo..... 71, 72
- E**
- Écran d'accueil..... 78, 62
- Édition de vidéos..... 77, 27
- Effacer..... 29, 77, 12, 51
- Effet app. photo jouet 1 1..... 43
- Effet app. photo jouet 2 2..... 43
- Effets rapides
..... 26, 28, 32, 57, 14, 41
- Enregistrement de vidéos..... 71
- Enregistrement de vidéos au ralenti
..... 75, 55, 56
- Extension..... 84
- Extinction auto..... 79
- Extinction automatique..... 21, 71
- E**
- Fête/intérieur ..... 33, 36
- Feux d'artifice ..... 33, 37
- Filetage pour fixation sur trépied
..... 2, 19
- Flash..... 1, 45
- Flou **SOFT**..... 42
- Fonction loupe..... 67
- Format de la date..... 17, 63
- Format du papier..... 24, 25
- Formatage..... 14, 79, 72
- Formatage des cartes mémoire
..... 14, 79, 72
- Formater la mémoire interne
..... 79, 72
- FSCN..... 84

Fuseau horaire..... 18, 63
Fuseau horaire et date
..... 16, 78, 63

G

Gros plan 33, 37

H

Haut-parleur..... 1

HDMI..... 73

HDR..... 36

Heure d'été..... 17, 18, 63

High-key 42

Histogramme..... 51

I

Identificateur..... 84

Illuminateur d'assistance AF..... 1

Impression

..... 69, 84, 23, 25, 45

Impression de la date et de l'heure

..... 18, 78, 67

Impression directe..... 84, 21

Impression DPOF..... 26

Imprimante..... 84, 21

Imprimer la date..... 18, 78, 67

Indicateur de mémoire interne..... 7, 9

Indicateur de mise au point..... 7

Indicateur du niveau de charge de

l'accumulateur..... 20

Infos photos..... 78, 65

L

Langue/Language..... 79, 73

Lecture..... 76, 51

Lecture d'une vidéo..... 76

Logement pour carte mémoire..... 14

Loquet de l'accumulateur..... 10

Low-key 42

Luminosité..... 78, 65

Luminosité (correction de l'exposition)

..... 50

M

Maquillage..... 58, 65, 42

Mémoire interne..... 15, 20

Mémoire prédéclench.

..... 34, 36

Mémorisation de la mise au point..... 66

Menu configuration..... 78, 62

Menu Portrait optimisé..... 56, 42

Menu Prise de vue..... 56, 29

Menu Vidéo..... 75, 54

Menu Visualisation..... 69, 45

Microphone..... 1

Mini-photo..... 69, 18

Mise au point

..... 26, 57, 75, 38, 58

Mode auto..... 22, 31

Mode Classement par date..... 10

Mode de flash..... 45, 47

Mode de prise de vue..... 22

Mode de visualisation..... 28

Mode de zones AF

..... 57, 75, 38, 58

Mode Effets spéciaux..... 42

Mode macro..... 49

Mode Photos favorites..... 5

Mode Portrait optimisé..... 40

Mode Scène..... 33, 34

Mode Tri automatique..... 9

Moniteur..... 2, 6, 6









Monochrome contrasté 42

Musée 33, 37















N

Neige 	33
Nom de fichier..... 	84
Nombre de vues restantes	20, 















O

Objectif..... 1,  , 	17
Option de date de commande d'impression.....	18,  , 
Options affichage séquence	70,  , 
Options vidéo.....	75, 
Options Wi-Fi.....	80, 
Ordinateur.....	84, 86
Œillet pour dragonne.....	2











P





Panoramique simplifié 	33, 38, 
Par recadrage.....	
Paysage 	33
Paysage de nuit.....	33, 35
Photos favorites.....	70, 
PictBridge.....	84, 
Plage fixe auto.....	
Plage 	33
Planche 16 vues.....	
Pop POP	42
Portrait 	33
Portrait de nuit.....	33, 35
Pré-réglage manuel.....	
Priorité visage	64, 75,  , 
Prise de vue.....	22, 24, 26
Protéger.....	69, 

R









Rafale.....	57, 
Rafale haute vitesse.....	
Réduction de vibration	75, 78,  , 
Réduction du bruit du vent	75, 
Réglages du moniteur.....	78, 
Réglages du son.....	78, 
Réglages TV.....	79, 
Réinitialisation.....	79, 
Reproduction N&B 	33, 37
Réseau sans fil.....	
Retardateur.....	48
Retouche glamour.....	69, 
Retouche rapide.....	69, 
RL sans fil.....	80
Rotation image.....	69, 
RSCN.....	

S

Saturation.....	52
Sélect. yeux ouverts.....	58, 
Sélecteur de meilleure image	37, 
Sélecteur multidirectionnel	2, 4, 28, 44
Sélecteur rotatif.....	2, 4, 28, 44
Sensibilité.....	57, 
Sépia nostalgique SEPIA	42
Son des commandes.....	
Son du déclencheur.....	
Sport 	33, 36
SSCN.....	
Suivi du sujet.....	 , 
Supprimer des favorites.....	70, 
Synchro lente.....	47

I	
Taille d'image	57,  29
Taux de compression.....	 29
Teinte	52
Téléviseur.....	84,  20
Témoin de charge.....	2, 13
Témoin de mise sous tension.....	1
Témoin du flash.....	2, 45
Témoin du retardateur.....	1, 48
Traitement croisé 	43
Transfert Eye-Fi.....	79,  76
Très vif VI	42

V

Valeur d'ouverture	27
Version firmware	79,  77
Vidéo HS.....	75,  55,  56
ViewNX 2.....	85
Visualisation	28, 67
Visualisation du panoramique simplifié	38,  4
Visualisation par planche d'images	68
Visualisation plein écran.....	67
Vitesse d'obturation.....	27
Volet de protection de l'objectif.....	1
Volet du logement pour accumulateur/ carte mémoire.....	2, 10, 14
Volume.....	76,  51
VR photo	78,  68
VR vidéo.....	75,  60
Vue par vue	57,  34

Z

Zone de mise au point	26
Zoom	25
Zoom arrière	25
Zoom avant	25
Zoom numérique	25, 78,  70
Zoom optique.....	25



A series of horizontal dashed lines spanning the width of the page, intended for handwriting practice.

Il est interdit de reproduire une partie ou l'intégralité de ce manuel sous quelque forme que ce soit (à l'exception d'une brève citation dans un article ou un essai) sans autorisation écrite de NIKON CORPORATION.