

NESPRESSO®

\* Ma machine



My  
Machine\*

DeLonghi

*Lattissima Pro*



|                |        |
|----------------|--------|
| <b>EN - FR</b> | 4-21   |
| <b>DE-IT</b>   | 22-39  |
| <b>ES-PT</b>   | 40-57  |
| <b>NL-GR</b>   | 58-75  |
| <b>HU-CZ</b>   | 76-93  |
| <b>PL-RU</b>   | 94-111 |



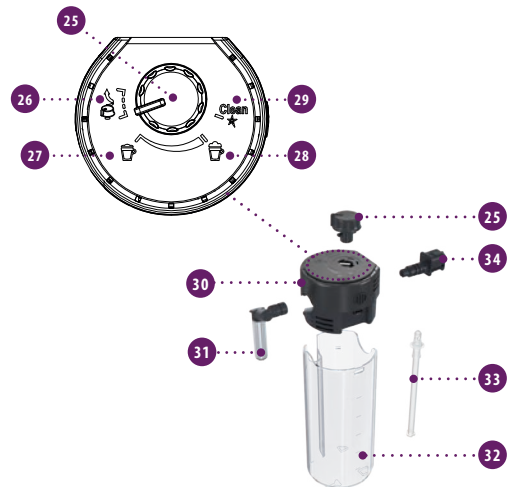
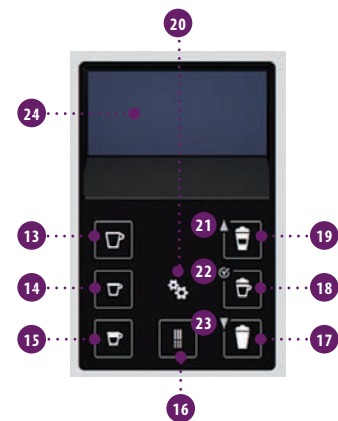
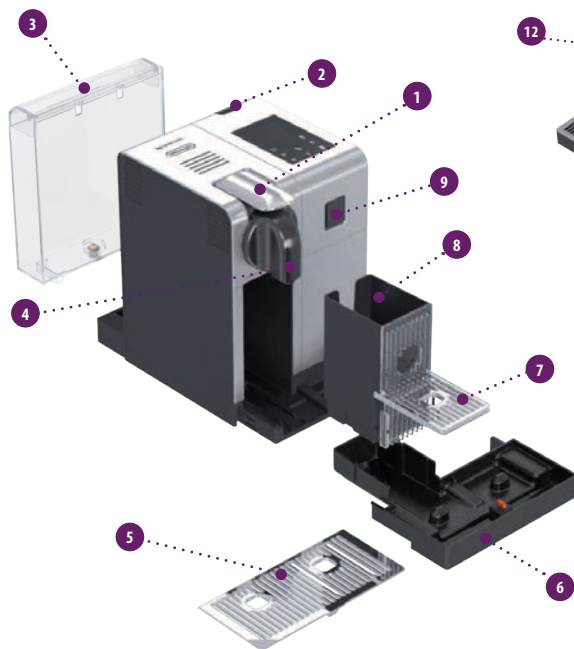

## Overview of machine/ Vue d'ensemble de la machine

- 1 Machine in coffee only configuration/  
Machine en configuration Café uniquement
- 2 Machine with Rapid Cappuccino System (for Cappuccino)/  
Machine avec le Rapid Cappuccino System (pour les Cappuccinos)
- 3 Machine with hot water spout/  
Machine avec la buse Eau Chaude
- 4 Lever/Levier
- 5 ON/OFF button/Bouton ON/OFF
- 6 Water tank/Réservoir d'eau
- 7 Coffee outlet/Sortie Café
- 8 Drip grid/Grille d'égouttage
- 9 Drip tray/Bac d'égouttage
- 10 Pivoting cup support (not removable)/  
Support-tasse basculant (non amovible)
- 11 Used capsule container/Bac à capsules usagées
- 12 Steam connector door/Porte d'accès au connecteur vapeur
- 13 Telescopic hot water spout/Buse Eau Chaude télescopique
- 14 Hot water spout storage area/  
Espace de rangement de la buse eau chaude
- 15 Steam connector/Connecteur vapeur

## Display (preparations)/ Ecran (préparations)

- 16 Lungo/Lungo
- 17 Espresso/Espresso
- 18 Ristretto/Ristretto
- 19 Hot water/Eau chaude
- 20 Warm milk/Lait chaud
- 21 Cappuccino/Cappuccino
- 22 Latte Macchiato/Latte Macchiato

## Display (navigation)/ Ecran (navigation)

- 23 Menu/Menu
- 24 Scroll up when Menu is activated/  
Défilement vers le haut lorsque le Menu est activé
- 25 Option selection when Menu is activated/  
Sélection des options lorsque le Menu est activé
- 26 Scroll down when Menu is activated/  
Défilement vers le bas lorsque le Menu est activé
- 27 Text display/Ecran d'affichage

## Rapid Cappuccino System (R.C.S.)/ Rapid Cappuccino System (R.C.S.)

- 28 Milk Froth regulator knob/Bouton de réglage de mousse de lait
- 29 Insert position for Milk froth regulator knob/  
Position d'insertion du bouton rotatif de réglage de mousse
- 30 Min. froth/Mousse min.
- 31 Max. froth/Mousse max.
- 32 «CLEAN»: automatic rinsing function/  
«CLEAN»: fonction de rinçage automatique
- 33 Milk container Lid/Couvercle du réservoir à lait
- 34 Milk spout/Buse à lait
- 35 Milk container/Réservoir à lait
- 36 Milk aspiration tube/Tuyau d'aspiration de lait
- 37 R.C.S. connector/Connecteur du R.C.S.

Nespresso, an exclusive system creating the perfect Espresso, time after time. All Nespresso machines are equipped with a unique extraction system that guarantees up to 19 bar pressure. Each parameter has been calculated with great precision to ensure that all the aromas from each Grand Cru can be extracted, to give the coffee body and create an exceptionally thick and smooth crema.

Nespresso est un système unique offrant un Espresso parfait, tasse après tasse. Toutes les machines Nespresso sont équipées d'un système d'extraction unique à très haute pression allant jusqu'à 19 bar. Chaque paramètre est calculé avec précision pour exprimer la totalité des arômes de chaque Grand Cru, lui donner du corps et offrir une crème d'une densité et d'une onctuosité incomparables.

## CONTENT/CONTENT

 **CAUTION:** when you see this sign, please refer to the safety precautions to avoid possible harm and damage.

 **INFORMATION:** when you see this sign, please take note of the advice for the correct and safe usage of your coffee machine.

 **AVERTISSEMENT:** lorsque ce symbole apparaît, veuillez consulter les consignes de sécurité pour éviter d'éventuels dangers et dommages.

 **INFORMATION:** lorsque ce symbole apparaît, veuillez prendre connaissance du conseil pour une utilisation sûre et conforme de votre appareil.

|  |           |   |           |
|--|-----------|---|-----------|
| <b>OVERVIEW/VUE D'ENSEMBLE</b> .....                                       | <b>04</b> | <b>VOLUME FACTORY SETTINGS/RÉGLAGES USINE</b> .....                 | <b>15</b> |
| <b>PACKAGING CONTENT/CONTENU DE L'EMBALLAGE</b> .....                      | <b>06</b> | <b>DESCALING/DÉTARTRAGE</b> .....                                   | <b>16</b> |
| <b>MENU NAVIGATION/MENU/NAVIGATION</b> .....                               | <b>06</b> | <b>WATER HARDNESS SETTING/RÉGLAGE DE LA DURETÉ D'EAU</b> .....      | <b>17</b> |
| <b>MENU LIST/LISTE DU MENU</b> .....                                       | <b>07</b> | <b>TROUBLESHOOTING/DÉPANNAGE</b> .....                              | <b>18</b> |
| <b>FIRST USE OR AFTER A LONG PERIOD OF NON-USE/PREMIÈRE UTILISATION OU</b> |           | <b>SPECIFICATIONS/SPÉCIFICATIONS</b> .....                          | <b>19</b> |
| <b>APRÈS UNE LONGUE PÉRIODE DE NON-UTILISATION</b> .....                   | <b>08</b> | <b>DISPOSAL AND ECOLOGICAL CONCERNS/</b>                            |           |
| <b>COFFEE PREPARATION/PRÉPARATION CAFÉ</b> .....                           | <b>10</b> | <b>MISE AU REBUT ET PROTECTION DE L'ENVIRONNEMENT</b> .....         | <b>20</b> |
| <b>ASSEMBLING/DISASSEMBLING OF RAPID CAPPUCCINO SYSTEM (R.C.S.)/</b>       |           | <b>CONTACT THE NESPRESSO CLUB/CONTACTEZ LE CLUB NESPRESSO</b> ..... | <b>20</b> |
| <b>MONTAGE/DÉMONTAGE DU RAPID CAPPUCCINO SYSTEM (R.C.S.)</b> .....         | <b>10</b> | <b>WARRANTY/GARANTIE</b> .....                                      | <b>20</b> |
| <b>PREPARING CAPPUCCINO AND LATTE MACCHIATO/</b>                           |           |   |           |
| <b>PRÉPARATION D'UN CAPPUCCINO ET D'UN LATTE MACCHIATO</b> .....           | <b>11</b> |   |           |
| <b>DAILY CARE/ENTRETIEN QUOTIDIEN</b> .....                                | <b>14</b> |   |           |
| <b>HAND WASHING OF RAPID CAPPUCCINO SYSTEM (R.C.S.)/</b>                   |           |   |           |
| <b>LAVAGE À LA MAIN DU RAPID CAPPUCCINO SYSTEM (R.C.S.)</b> .....          | <b>14</b> |   |           |

EN

## PACKAGING CONTENT/CONTENU DE L'EMBALLAGE

FR



Coffee machine  
Machine à café



User manual  
Mode d'emploi



Safety Instructions  
Consignes de sécurité



Capsules set  
Assortiment de Grands Crus

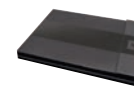

«Welcome to Nespresso folder»  
Pochette de Bienvenue chez Nespresso

## MENU NAVIGATION/MENU/NAVIGATION



### Enter the Menu list/Entrer dans la liste du menu

Press shortly  symbol/Appuyez brièvement sur le symbole .

### Exit from the Menu list /

Sortir de la liste du menu

Scroll to [EXIT] option and select.

Or quickly press  symbol.

Faites défiler jusqu'à l'option [QUITTER] et valider la sélection. Ou appuyez sur le symbole .

### Browse options/Défilement des options

Press   symbol/Appuyez sur les symboles  .

### Exit from option and return to Menu list/

Sortir d'une option et retourner à la liste du menu

Scroll to [EXIT] option and select.

Or quickly press  symbol.

Faites défiler jusqu'à l'option [QUITTER] et valider la sélection. Ou appuyez sur le symbole .

### Select option/Sélectionner une option

Press  symbol/Appuyez sur le symbole .

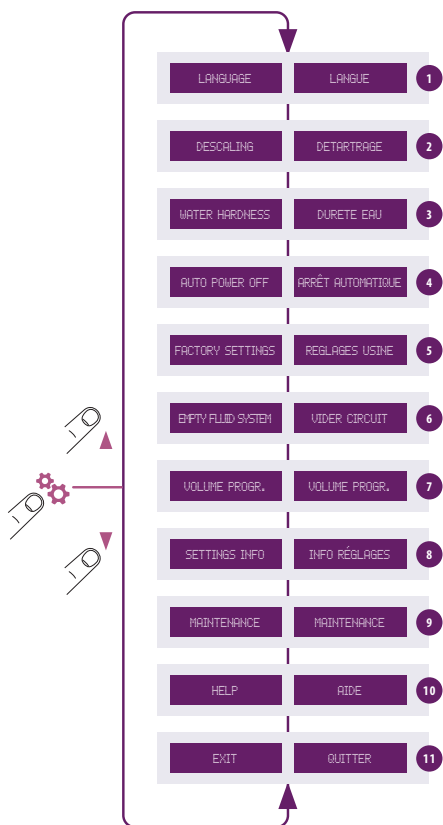

- 1 Select this option to set your preferred language. Follow machine screen instructions.  
Sélectionnez cette option pour choisir la langue. Suivez les instructions de l'écran de la machine.
- 2 Select this option once the descaling alert appears on the display. Refer to page 16. You will be guided throughout the descaling process.  
Sélectionnez cette option lorsque l'alerte détartrage apparaît sur l'écran. Voir page 16. Vous serez guidé tout au long du processus de détartrage.
- 3 Select this option to set the water hardness level at your location. Use the water hardness sticker provided to determine it. This will optimize the descaling frequency. Refer to page 17.  
Sélectionnez cette option afin de régler la dureté d'eau correspondant à votre région. Utilisez la bande de test fournie pour déterminer la dureté de l'eau. Cela permettra d'optimiser la fréquence des détartrages. Voir page 17.
- 4 Select this option to set the time after which the machine switches off automatically. (Possible options are 9 minutes, 30 minutes, 2 hours, 8 hours). Follow machine screen instructions.  
Sélectionnez cette option pour régler la durée d'extinction automatique de la machine. (Les options possibles sont 9 minutes, 30 minutes, 2 heures, 8 heures). Suivez les instructions de l'écran de la machine.
- 5 Select this option to reset all parameters of the machine to factory settings.  
Sélectionnez cette option afin de revenir aux réglages usines de la machine.
- 6 Select this option to empty the water inside the machine in case you need to send it for repair or before a long period of non use. Follow machine screen instructions. You will not be able to use the machine for 10 minutes after this process.  
Sélectionnez cette option pour vidanger l'eau à l'intérieur de la machine au cas où vous auriez besoin de l'expédier pour réparation ou avant une longue période de non-utilisation. Suivez les instructions de l'écran de la machine. L'utilisation de la machine ne sera pas possible pendant 10 minutes après cette manipulation.
- 7 Select this option to program the volume of your beverages (coffee cups, hot water and milk based preparations). Follow machine screen instructions. In addition, you can reset all the beverages volumes to factory settings as well.  
Sélectionnez cette option pour programmer la longueur de vos boissons (tasses de café, eau chaude et recettes à base de lait). Suivez les instructions de l'écran de la machine. De plus, vous pouvez aussi revenir aux réglages usines des longueurs de tasses.
- 8 Select this option to get access of all machines settings at a glance.  
Sélectionnez cette option pour accéder rapidement à tous les réglages machine.
- 9 Select this option to check the overall status of your machine. The consumption statistics are available either from the first use (absolute) or since the last descaling (relative). The serial number of machine is provided as well.  
Sélectionnez cette option afin de vérifier l'état général de votre machine. Les statistiques de consommations sont disponibles soit à partir de la première mise en service (totales), soit à partir du dernier détartrage (relatives). Le numéro de série de la machine est aussi accessible.
- 10 Select this option to get the best advice on how to get optimal milk froth quality day after day. The internet link is provided to know more about this feature.  
Sélectionnez cette option pour obtenir les meilleurs conseils pour réussir une qualité de mousse de lait optimale jour après jour. Le lien internet est fourni afin d'en connaître plus sur cette fonctionnalité.
- 11 Exit from the menu list and return to machine ready mode.  
Sortir de la liste du menu et revenir au mode «PRÊTE» de votre machine.

EN

## FIRST USE OR AFTER A LONG PERIOD OF NON-USE/

FR

## PREMIÈRE UTILISATION OU APRÈS UNE LONGUE PÉRIODE DE NON-UTILISATION

**⚠ CAUTION:** first read the safety precautions to avoid risks of fatal electrical shock and fire.

**⚠ AVERTISSEMENT:** commencez par lire les consignes de sécurité pour éviter les risques de décharges électriques mortelles et d'incendie.

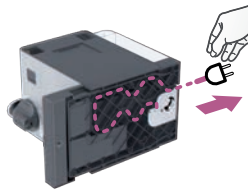

**1.** Remove the water tank, drip tray, and capsule container. Adjust the cable length and store the excess in the cable guide under the machine.

**1.** Retirez le réservoir d'eau, la grille d'égouttage, et le bac à capsules. Ajustez la longueur de câble et rangez le superflu dans le guide-câble sous la machine.

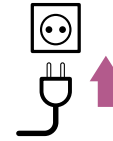

**2.** Put the machine in upright position, plug machine into mains.

**2.** Placez la machine en position verticale, branchez-la à la prise électrique.



**3.** The water tank can be carried by its cover.

**3.** Le réservoir d'eau peut être porté par son couvercle.



**4.** Rinse the water tank before filling with fresh potable water up to maximum level.

**4.** Rincez le réservoir d'eau avant de le remplir jusqu'au niveau maximum avec de l'eau potable fraîche.

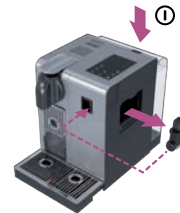

**5.** Insert the hot water spout. Switch machine ON.

**5.** Insérez la buse eau chaude. Allumez la machine.

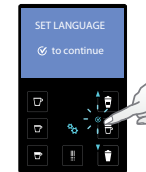

**6.** SET LANGUAGE: set your preferred language. Press  to continue.

**6.** SET LANGUAGE: choisissez votre langue préférée. Appuyez sur  pour continuer.



# FIRST USE OR AFTER A LONG PERIOD OF NON-USE/ PREMIÈRE UTILISATION OU APRÈS UNE LONGUE PÉRIODE DE NON-UTILISATION

EN

FR



**7. LANGUAGE:** select your language by scrolling the options using ▲ ▼ arrow. Press ⌂ to confirm.

**7. LANGUAGE:** choisissez votre langue, faites défiler les options avec les ▲ ▼. Appuyez sur ⌂ pour confirmer.



**8.** Once ⌂ symbol is pressed, machine heats up.

**8.** Lorsque le symbole ⌂ est appuyé, la machine chauffe.

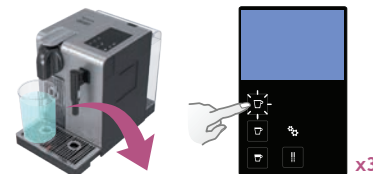

**9. Rinsing:** place a container under coffee outlet and press the lungo button. Repeat three times.

**9. Rinçage:** placez un récipient sous la sortie café et appuyez sur la touche Lungo. Répétez trois fois cette opération.

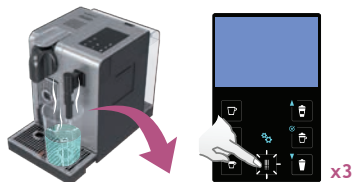

**10. Rinsing:** repeat three times through the hot water spout. Once finished, remove it and store it back in the storage area located on the machine right side. Close the steam connector door.

**10. Rinçage:** répétez trois fois via la buse eau chaude. Une fois terminé, retirez-le et rangez le dans l'espace de rangement situé sur le côté droit de la machine. Fermez la porte d'accès au connecteur vapeur.

**ⓘ INFORMATION:** machines are fully tested after being produced. Some traces of coffee powder could be found in rinsing water.

**ⓘ INFORMATION:** toutes nos machines sont entièrement testées après avoir été fabriquées. Des traces de poudre de café peuvent être visibles dans l'eau de rinçage.



**11.** Disassemble the Rapid Cappuccino System (R.C.S.) and clean all components in the upper level of your dishwasher. In case a dishwasher is not available, refer to section Hand washing of Rapid Cappuccino System (R.C.S.).

**11.** Démontez le Rapid Cappuccino System (R.C.S.) et lavez tous les composants dans le panier supérieur de votre lave-vaisselle. Si vous ne disposez pas d'un lave-vaisselle, référez-vous à la section lavage à la main du Rapid Cappuccino System (R.C.S.).

**ⓘ INFORMATION:** refer to section **Assembling/Disassembling of Rapid Cappuccino System.**

**ⓘ INFORMATION:** voir section **Montage/Démontage du Rapid Cappuccino System.**

EN

## COFFEE PREPARATION/PRÉPARATION CAFÉ

FR



1. Lift the lever completely and insert a Nespresso capsule.
1. Levez le levier complètement et insérez une capsule Nespresso.



2. Close the lever and place a cup under the coffee outlet.
2. Fermez le levier et placez une tasse sous la sortie café.

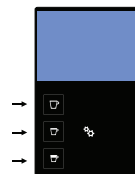

- NOTE:** during heat up, you can press any coffee buttons. The coffee will then flow automatically when the machine is ready.
- NOTE:** durant le chauffage de la machine, vous pouvez appuyer sur n'importe quelle touche café. Le café s'écoulera automatiquement dès que la machine sera prête.
3. Press the Ristretto (25 ml/0.75 oz), the Espresso (40 ml/1.35 oz) or the Lungo (110 ml/3.7 oz) button. Preparation will stop automatically. To stop the coffee flow or top up your coffee, press again.
  3. Appuyez la touche Ristretto (25 ml), Espresso (40 ml) ou Lungo (110 ml). La préparation s'arrêtera automatiquement. Pour arrêter l'écoulement de votre café ou pour rallonger votre café, appuyez à nouveau.





4. Take the cup. Lift and close the lever to eject the capsule into the used capsule container.
4. Prenez la tasse. Levez et fermez le levier pour éjecter la capsule dans le bac à capsules usagées.

## ASSEMBLING/DISASSEMBLING OF RAPID CAPPUCCINO SYSTEM (R.C.S.) MONTAGE/DÉMONTAGE DU RAPID CAPPUCCINO SYSTEM (R.C.S.)







1. Remove the milk container lid and unplug milk aspiration tube.
1. Retirez le couvercle du réservoir à lait et retirez le tuyau d'aspiration de lait.



2. Remove the milk froth regulator knob by turning it until  and pulling it up.
2. Retirez le bouton de réglage de mousse en le tournant jusqu'à  et tirez-le.



3. Remove Rapid Cappuccino System connector by unlocking it from  to  and pulling it off.
3. Retirez le connecteur du Rapid Cappuccino System en le déverrouillant de  à  et le tirant ensuite.



4. Remove the milk spout by pulling it off.
4. Retirez la buse à lait en la tirant.

## PREPARING CAPPUCCINO AND LATTE MACCHIATO/ PRÉPARATION D'UN CAPPUCCINO ET D'UN LATTE MACCHIATO

**i** **INFORMATION:** for a perfect milk froth, use skimmed or semi-skimmed milk at refrigerator temperature (about 4° C).

**i** **INFORMATION:** pour une mousse parfaite, utilisez du lait écrémé ou demi-écrémé à température du réfrigérateur (environ 4° C).

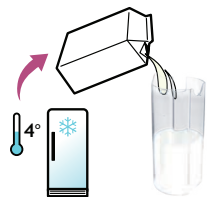

**1.** Fill the milk container with desired quantity of milk.

**1.** Remplissez le réservoir à lait avec la quantité de lait souhaité.

**i** **INFORMATION:** when the milk container is empty, before refilling, thoroughly rinse it and the milk aspiration tube with potable water.

**i** **INFORMATION:** lorsque le réservoir de lait est vide, avant de le remplir, rincez le abondamment avec de l'eau potable ainsi que le tuyau d'aspiration de lait.



**2.** Close the milk container. Open the steam connector door by sliding it to the right. Connect the Rapid Cappuccino System to the machine.

**2.** Fermez le réservoir à lait. Ouvrir la porte d'accès au connecteur vapeur en la faisant glisser sur la droite. Connectez le Rapid Cappuccino System à la machine.

**⚠ CAUTION:** do not use the milk container for any other liquid other than milk or potable water. Do not use raw unpasteurised milk and be sure not to use milk after its expiration date as indicated on the packaging.

**⚠ AVERTISSEMENT:** ne pas utiliser le réservoir à lait pour un autre liquide que du lait ou de l'eau potable. Ne pas utiliser de lait cru et assurez-vous de ne pas utiliser de lait après la date de péremption indiquée sur l'emballage.

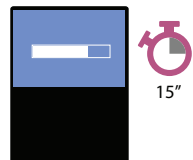

**3.** Machine heats up for approximately 15 sec.

**3.** La machine chauffe pendant approximativement 15 sec.



**4.** Lift the lever completely and insert a Nespresso capsule.

**4.** Levez le levier complètement et insérez une capsule Nespresso.

EN

FR

EN

## PREPARING CAPPUCCINO AND LATTE MACCHIATO/

FR

## PRÉPARATION D'UN CAPPUCCINO ET D'UN LATTE MACCHIATO



**5.** Close the lever, place a Cappuccino cup or a Latte Macchiato glass under the coffee outlet and adjust milk spout position.

**5.** Fermez le levier, placez une tasse Cappuccino ou un verre à Latte Macchiato sous la sortie café et ajustez la position de la buse à lait.



**6.** Adjust the milk froth regulator knob according to the volume of froth you want.

**6.** Ajustez le bouton de réglage de la mousse de lait au volume de mousse souhaité.



**7.** Press the Cappuccino or Macchiato button. The preparation starts after a few seconds (first milk and then coffee) and will stop automatically.

**7.** Appuyez la touche Cappuccino ou Macchiato. La préparation commence après quelques secondes (le lait en premier puis le café) et s'arrêtera automatiquement.



**8.** At the end of the preparation, lift and close the lever to eject the capsule into the used capsule container.

**8.** Lorsque la préparation est terminée, levez et fermez le levier pour éjecter la capsule dans le bac à capsules usagées.



**i** **INFORMATION:** rinse the milk system after each use.

**i** **INFORMATION:** rincez le système à lait après chaque utilisation.

**9.** Place a container under milk spout.

**9.** Placez un récipient sous la buse à lait.



**10.** Rotate the milk regulator knob to «CLEAN» position.

Milk system rinsing process starts and hot water combined with steam flows through the milk spout.

**10.** Tournez le bouton de réglage de mousse à lait sur la position «CLEAN». Le process de rinçage du système à lait démarre, de l'eau chaude et de la vapeur s'écoulent par la buse à lait.

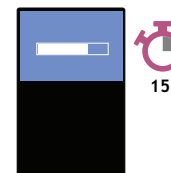

**11.** Rinsing process lasts approximately 15 sec. and stops automatically.

**11.** Le process de rinçage dure environ 15 sec. et s'arrête automatiquement.

## PREPARING CAPPUCCINO AND LATTE MACCHIATO/ PRÉPARATION D'UN CAPPUCCINO ET D'UN LATTE MACCHIATO

EN

FR



**12.** Once rinsing has finished, turn the milk froth regulator knob back in milk position.

**12.** Une fois le rinçage terminé, tournez le bouton de réglage de mousse sur une position lait.



**13.** Disconnect the R.C.S. from machine and place it immediately in the refrigerator. Close the machine steam connector door.

**13.** Déconnectez le R.C.S. de la machine et placez-le de suite dans le réfrigérateur. Fermez la porte d'accès au connecteur vapeur.



**14.** Every two days, disassemble the Rapid Cappuccino System.

**14.** Tous les deux jours, démontez le Rapid Cappuccino System.

**i** **INFORMATION:** refer to section «Assembling/Disassembling of Rapid Cappuccino system (R.C.S.)».

**i** **INFORMATION:** référez-vous à la section «Montage/Démontage du Rapid Cappuccino System (R.C.S.)».



**15.** And clean all components in the upper side of your dishwasher. In case a dishwasher is not available, refer to section Hand washing of Rapid Cappuccino System (R.C.S.).

**15.** Et lavez tous les composants dans le panier supérieur de votre lave-vaisselle. Si vous ne disposez pas d'un lave-vaisselle, référez-vous à la section lavage à la main du Rapid Cappuccino System (R.C.S.).

**⚠ CAUTION:** this milk should not be kept for more than 2 days in the refrigerator. In the case the milk container is kept outside refrigerator for longer than 2 hours, disassemble the R.C.S. and clean all components (refer to dishwashing or hand washing recommendations).

**⚠ AVERTISSEMENT:** le lait ne doit pas être conservé plus de 2 jours dans le réfrigérateur. Si le réservoir à lait est conservé en dehors du réfrigérateur pendant plus de 2 heures, démontez le R.C.S. et nettoyez tous les composants (voir les recommandations de lavage au lave-vaisselle et lavage à la main).



**i INFORMATION:** do not use any strong cleaning agent or solvent cleaner. Use a clean damp cloth and mild cleaning agent to clean the surface of the machine. Do not put any machine components in dishwasher, except the Rapid Cappuccino System components.

**i INFORMATION:** n'utilisez pas des produits de nettoyage agressifs ou à base de solvants. Utilisez un chiffon humide et un agent nettoyant doux pour nettoyer la surface de la machine. Ne lavez aucun composant de la machine au lave-vaisselle, excepté les composants du Rapid Cappuccino System.

**1.** Remove drip tray, capsule container. Empty and rinse. Remove water tank. Empty, rinse it before filling with fresh potable water.

**1.** Retirez la grille d'égouttage et le bac à capsules. Videz-le et rincez-le. Retirez le réservoir d'eau. Videz-le, rincez-le avant de le remplir avec de l'eau potable fraîche.

**2.** Lift and close the lever to eject the capsule into the used capsule container. Place a container under coffee outlet and press the Lungo button to rinse. Clean the coffee outlet with a clean damp cloth.

**2.** Levez et fermez le levier pour éjecter la capsule dans le bac à capsules usagées. Placez un récipient sous la sortie café, appuyez sur la touche Lungo pour rincer. Nettoyez la sortie café à l'aide d'un chiffon propre et humide.

**3.** Rinse away carefully any dirt residue on the hot water spout under potable water. Clean it with a clean damp cloth.

**3.** Rincez soigneusement sous l'eau potable tout résidu de saleté de la buse eau chaude. Nettoyez-le avec un chiffon propre et humide.

## HAND WASHING OF RAPID CAPPUCCINO SYSTEM (R.C.S.)/ LAVAGE À LA MAIN DU RAPID CAPPUCCINO SYSTEM (R.C.S.)

**i INFORMATION:** when a dishwasher is not available, the R.C.S. components can be washed manually. In that case, the procedure must be performed daily for a maximum efficiency.

**i INFORMATION:** en l'absence de lave-vaisselle, les composants du R.C.S. peuvent être lavés à la main. Dans ce cas, le nettoyage doit être réalisé quotidiennement pour une meilleure efficacité.

**1.** Disassemble the Rapid Cappuccino System. Refer to section «Assembling/Disassembling of Rapid Cappuccino system (R.C.S.)».

**1.** Démontez le Rapid Cappuccino System. Référez-vous à la section «Montage/Démontage du Rapid Cappuccino System (R.C.S.)».

**2.** Rinse away carefully any milk residue with potable water.

**2.** Rincez soigneusement tous les résidus de lait à l'eau potable.

**3.** Soak all components in warm water (approximately 40° C) together with soap detergent for at least 30 minutes.

**3.** Laissez tremper tous les composants dans de l'eau chaude (environ 40° C) mélangée à un détergent pendant minimum 30 minutes.

**4.** Rinse with potable water and dry them with a clean damp cloth.

**4.** Rincez à l'eau potable et essuyez-les à l'aide d'un chiffon propre.

## VOLUME FACTORY SETTINGS/RÉGLAGES USINE

EN

FR



Ristretto 25 ml  
Ristretto 25 ml



Espresso 40 ml  
Espresso 40 ml



Lungo 110 ml  
Lungo 110 ml



Hot water 125 ml  
Eau chaude 125 ml



Cappuccino Milk\*: 50 ml/Coffee: 40 ml  
Cappuccino Lait\*: 50 ml/Café: 40 ml



Latte Macchiato Milk\*: 150 ml/Coffee: 40 ml  
Latte Macchiato Lait\*: 150 ml/Café: 40 ml



Warm milk\* 120 ml  
Lait chaud\* 120 ml

**NOTE:** \*the milk froth volume depends on the kind of milk that is used, its temperature and the position of the milk regulator knob.

**NOTE:** \*le volume de la mousse de lait dépend de la nature de lait utilisé, de sa température et de la position du bouton de réglage de mousse à lait.

**NOTE:** we recommend you to keep factory settings for Ristretto, Espresso and Lungo to ensure the best in cup results for each of our coffee varieties.

**NOTE:** nous vous recommandons de conserver les réglages usine pour le Ristretto, Espresso et Lungo afin d'assurer le meilleur résultat dans la tasse pour toutes nos variétés de cafés.

Water volume can be programmed from 50 to 400 ml.

Milk volume can be programmed from 30 to 200 ml.

Coffee volume can be programmed from 25 to 200 ml.

Le volume d'eau maximum peut être programmé de 50 à 400 ml.

La volume de lait peut être programmé de 30 à 200 ml.

Le volume de café peut être programmé de 25 à 200 ml.

**CAUTION:** if coffee volumes higher than 150 ml are programmed: let the machine cool down for 5 minutes before making the next coffee. Risk of overheating!

**AVERTISSEMENT:** si la quantité de café programmée excède 150 ml; laissez la machine refroidir pendant 5 minutes avant de préparer un autre café. Risque de surchauffe!

**⚠ CAUTION:** refer to safety precautions. **⚠ AVERTISSEMENT:** référez-vous aux consignes de sécurité.



1. Lift and close the lever to eject any capsule in the used capsule container.
1. Levez et fermez le levier pour éjecter la capsule dans le bac à capsules usagées.

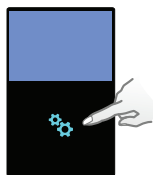

2. Enter the Menu, browse the options and select [DESCALING]. You will be guided throughout the whole process. Follow machine display instructions.
2. Entrez dans le menu, faites défiler les options et sélectionnez [DÉTARTRAGE]. Vous serez guidé tout au long du process. Suivez les instructions de l'écran de la machine.



3. Descaling process: empty the drip tray and the used capsules container.
3. Process de détartrage: videz le bac d'égouttage et le bac à capsules usagées.

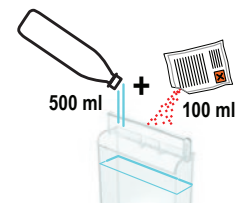

4. Descaling process: fill water tank with 100 ml of Nespresso descaling agent and 500ml of potable water.
4. Process de détartrage: remplites le réservoir d'eau de 100 ml de la solution détartrante Nespresso et 500 ml d'eau potable.



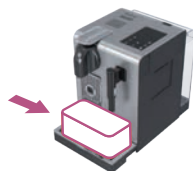

5. Descaling process: insert the hot water spout.
5. Process de détartrage: insérez la buse eau chaude.



6. Descaling process: place one container of minimum 1 litre under both the coffee outlet and the hot water spout.
6. Process de détartrage: placez un récipient de minimum 1 litre sous les deux sorties café et eau chaude.



7. Press  to confirm. The descaling agent flows alternately through the coffee outlet, hot water nozzle and drip tray.
7. Appuyez sur  pour confirmer. La solution détartrante s'écoule alternativement par la sortie café, la buse eau chaude et le bac d'égouttage.



8. Rinsing process: empty the drip tray and the used capsules container. Rinse with potable water.
8. Process de rinçage: videz le bac d'égouttage et le bac à capsules usagées. Rincez avec de l'eau potable.



## DESCALING/DÉTARTRAGE

EN

FR



**9. Rinsing process:** rinse and fill water tank with fresh potable water up to MAX level.

**9. Process de rinçage:** rincez le réservoir d'eau et remplissez-le d'eau potable jusqu'au niveau MAX.



**10. Rinsing process:** place one container of minimum 1 litre under both the coffee outlet and the hot water spout.

**10. Process de rinçage:** placez un récipient de minimum 1 litre sous les deux sorties café et eau chaude.



**11. Press**  **to confirm.** The rinsing cycle continues alternately through the coffee outlet, hot water nozzle and drip tray until the water tank runs empty.

**11. Appuyez sur**  **pour confirmer.** Le cycle de rinçage continue alternativement par la sortie café, la buse eau chaude et le bac d'égouttage jusqu'à ce que le réservoir soit vide.



**12. Once the rinsing process is finished, the machine switches off.** Rinse the hot water spout and clean it with a damp cloth. You have now finished descaling the machine.

**12. Lorsque le process de rinçage est terminé, la machine s'éteint.** Rincez la buse eau chaude et nettoyez-la à l'aide d'un chiffon propre. Vous avez maintenant terminé le détartrage de votre machine.

## WATER HARDNESS SETTING/RÉGLAGE DE LA DURETÉ D'EAU

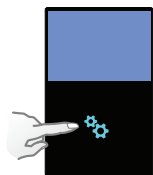

**1. Enter the menu, browse the options and select [WATER HARDNESS].** You will be guided to set the value. Follow machine display instructions.

**1. Entrez dans le menu, faites défiler les options et sélectionnez [DURETÉ EAU].** Vous serez guidé pour régler la valeur. Suivez les instructions de l'écran de la machine.

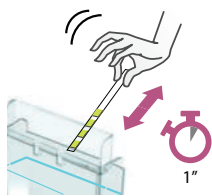

**2. Place the water hardness sticker under water for 1 second.**

**2. Placez la bande test sous l'eau pendant 1 seconde.**



**3. The number of red squares indicates the water hardness level.**

**3. Le nombre de carrés rouges indique le niveau de dureté d'eau.**



**4. Set the value accordingly.**

**4. Réglez la valeur en fonction.**

|  |  |
|--|--|
| No light on display.                                       | → Check the mains, plug, voltage, and fuse. Press the ON button located behind the machine display. In case of problems, call the <i>Nespresso Club</i> .  |
| Machine too hot message, indicated in display.             | → In certain conditions, machine heater reaches high temperature, (ie. after an emptying of the fluid system). Simply wait, machine will cool down automatically.  |
| Coffee comes out very slowly.                              | → Flow speed depends on the coffee variety.<br>→ Descale if necessary; see Descaling section.  |
| Coffee is not hot enough.                                  | → Preheat cup.<br>→ Descale if necessary; see Descaling section.   |
| Capsule area is leaking (water in capsule container).      | → Position capsule correctly. If leakages occur, call the <i>Nespresso Club</i> .  |
| Irregular blinking.  | → Send appliance to repair or call the <i>Nespresso Club</i> .   |
| No coffee, just water runs out (despite inserted capsule). | → In case of problems, call the <i>Nespresso Club</i> .  |
| Lever cannot be closed completely.                         | → Empty capsule container. Make sure that no capsule is blocked inside the capsule container.  |
| Quality of milk froth is not up to standard.               | → For a perfect milk froth, use skimmed or semi-skimmed milk at refrigerator temperature (about 4°C).<br>→ Rinse after each milk based preparation. Place a recipient under milk outlet, rotate the milk regulator knob until «CLEAN» position.<br>→ Every two days, disassemble the R. C. S. and clean all components in the upper level of a dishwasher. |
| Machine needs repair message, indicated in display.        | → Contact the <i>Nespresso Club</i> or <i>Nespresso</i> authorized representative for examination, repair or adjustment.   |

## DÉPANNAGE

|   |  |
|---|--|
| Pas de lumière sur l'écran.   | → Vérifiez la prise, la fiche, la tension et fusible. Appuyez sur le bouton ON situé à l'arrière de l'écran de la machine. En cas de problèmes, appelez le Club <i>Nespresso</i> .   |
| L'écran indique «Machine trop chaude».  | → Dans certains cas, le système de chauffe de la machine atteint des hautes températures (i.e. Après la vidange du circuit d'eau de la machine). Patientez simplement, la machine se refroidit automatiquement.  |
| Le café s'écoule très lentement.  | → L'écoulement dépend de la variété de café.<br>→ Détartrez si nécessaire: voir le paragraphe Détartrage.  |
| Le café n'est pas assez chaud.  | → Préchauffez la tasse.<br>→ Détartrez si nécessaire: voir le paragraphe Détartrage.   |
| La cage à capsule fuit (de l'eau s'écoule directement dans le bac à capsules).        | → Positionnez correctement la capsule. Si les fuites continuent, appelez le Club <i>Nespresso</i> .  |
| Clignotement irrégulier.  | → Envoyez votre appareil en réparation ou appelez le Club <i>Nespresso</i> .   |
| Aucun café ne s'écoule, uniquement de l'eau (bien qu'une capsule ait été introduite). | → En cas de problèmes, appelez le Club <i>Nespresso</i> .  |
| Le levier ne peut pas être fermé complètement.  | → Videz le bac à capsules. Vérifiez qu'aucune capsule n'est coincée dans le bac à capsules.  |
| La qualité de la mousse de lait n'est pas conforme aux standards.                     | → Pour une parfaite mousse de lait, utilisez du lait écrémé ou demi-écrémé à température du réfrigérateur (environ 4° C).<br>→ Rincez après chaque préparation à base de lait. Placez un récipient sous la buse à lait, tournez le bouton de réglage de la mousse de lait sur la position «CLEAN».<br>→ Tous les deux jours, démontez le R.C.S. et lavez tous les composants dans le panier supérieur de votre lave-vaisselle. |
| L'écran affiche que la machine nécessite une réparation.                              | → Contactez le Club <i>Nespresso</i> ou un représentant agréé pour un diagnostic, une réparation ou un réglage.  |

## SPECIFICATIONS/SPÉCIFICATIONS

EN

FR

### Milk Premium

 **EUR, AUS, NZ: 220-240 V, 50/60 Hz, 1400 W**

**P<sub>max</sub> Max/Max. 19 bar**

 **~ 6.5 kg**

 **1.3 L/litre**

 **0.5 L/litre**

 **13-16 capsules/capsules**

 **19.4 cm**  **27.4 cm**  **33.2 cm**

EN

## DISPOSAL AND ECOLOGICAL CONCERNS/MISE AU REBUT ET PROTECTION DE L'ENVIRONNEMENT

FR

### Disposal and Environmental Protection

Your appliance contains valuable materials that can be recovered or recycled. Separation of the remaining waste materials into different types facilitates the recycling of valuable raw material. Leave the appliance at a collection point. You can obtain information on disposal from your local authorities.

### Mise au rebut et protection de l'environnement

Votre appareil contient des matériaux précieux qui peuvent être récupérés ou recyclés. La séparation des déchets restants, en différentes catégories, facilite le recyclage des matières premières précieuses. Laissez votre appareil à un point de collecte. Vous pouvez obtenir des renseignements sur l'évacuation des déchets auprès de vos autorités locales.

## CONTACT THE NESPRESSO CLUB/CONTACTEZ LE CLUB NESPRESSO

For any additional information, in case of problems or simply to seek advice, call the *Nespresso* Club.

Contact details of the *Nespresso* Club can be found in the «Welcome to *Nespresso*» folder in your machine box or at [nespresso.com](http://nespresso.com)

Pour de plus amples informations, en cas de problème ou simplement pour demander des conseils, appelez le Club *Nespresso*.

Les coordonnées du Club *Nespresso* sont indiquées dans la pochette de Bienvenue chez *Nespresso* dans le carton de votre machine ou sur [www.nespresso.com](http://www.nespresso.com)

## WARRANTY/GARANTIE

De'Longhi warrants this product against defects in materials and workmanship for a period of two years from the date of purchase. During this period, De'Longhi will either repair or replace, at its discretion, any defective product at no charge to the owner. Replacement products or repaired parts will be guaranteed for only the unexpired portion of the original warranty or six months, whichever is greater. This limited warranty does not apply to any defect resulting from accident, misuse, improper maintenance, or normal wear and tear. Except to the extent allowed by applicable law, the terms of this limited warranty do not exclude, restrict or modify, and are in addition to, the mandatory statutory rights applicable to the sale of the product to you. If you believe your product is defective, contact De'Longhi for instructions on where to send or bring it for repair. Any defect or dysfunction resulting from the use of non-genuine *Nespresso* capsules will be not covered by this warranty.

De'Longhi garantit ce produit contre tous les défauts matériels et de fabrication pour une période de deux ans à compter de la date d'achat. Pendant cette période, De'Longhi réparera ou remplacera, à sa discrétion, tout produit défectueux sans frais supplémentaires pour son propriétaire. Les produits de remplacement ou les pièces réparées seront exclusivement garantis pour la part non expirée de la garantie initiale ou pendant six mois, la durée retenue étant la plus longue. Cette garantie limitée ne s'applique pas à un quelconque défaut résultant d'un accident, d'un usage inapproprié de la machine, d'un mauvais entretien ou d'une usure normale. Tout défaut résultant d'une utilisation de capsules autres que *Nespresso* ne sera pas couvert par la garantie. Sauf si cela est prévu par la législation en vigueur, les conditions de cette garantie limitée n'excluent, ni ne restreignent, ni ne modifient les droits légaux obligatoires relatifs à votre achat, voire y sont complémentaires. Si vous estimez que votre produit est défectueux, contactez *Nespresso* pour obtenir des précisions sur l'adresse à laquelle il convient de l'envoyer ou de l'apporter pour réparation. Veuillez consulter notre site web [www.nespresso.com](http://www.nespresso.com) pour en savoir plus sur *Nespresso*.



## Übersicht der Maschine/ Indicazioni generali

- ➊ Maschine im Kaffeemodus/  
Macchina configurata in modalità solo caffè
- ➋ Maschine mit Rapid Cappuccino System (für Cappuccino)/  
Macchina con Rapid Cappuccino System (per Cappuccino)
- ➌ Maschine mit Heißwasserfunktion/  
Macchina con erogatore di acqua calda
- ➍ Hebel/Leva
- ➎ Ein/Aus Taste/Pulsante ON/OFF
- ➏ Wassertank/Serbatoio dell'acqua
- ➐ Kaffeeauslauf/Erogatore di caffè
- ➑ Abtropfgitter/Griglia raccogli gocce
- ➒ Abtropfschale/Vassoio raccogli gocce
- ➓ Schwenkbare Tassenaufgabe (nicht abnehmbar)/  
Supporto girevole per tazza (non removibile)
- ➔ Kapselbehälter/Contentitore capsule usate
- ➕ Klappe des Dampfanschlusses/  
Sportello per il connettore di vapore
- ➖ Teleskop-Heißwasserdüse/  
Erogatore telescopico di acqua calda
- ➗ Aufbewahrungsfach der Heißwasserdüse/  
Vano porta erogatore di acqua calda
- ➘ Dampfanschluss/Connettore di vapore

## Display (Zubereitungen)/ Display (preparazione)

- ➙ Lungo/Lungo
- ➚ Espresso/Espresso
- ➛ Ristretto/Ristretto
- ➜ Heißwasser/Acqua calda
- ➝ Warme Milch/Latte caldo
- ➞ Cappuccino/Cappuccino
- ➟ Latte Macchiato/Latte Macchiato

## Display (Navigation)/ Display (navigazione)

- ➠ Menü/Menu
- ➡ Blättern Sie nach oben bei aktiviertem Menü/  
Scorrere verso l'alto quando viene attivato il Menu
- Option Auswahl bei aktiviertem Menü/  
Opzioni di selezione quando viene attivato il Menu
- ➣ Blättern Sie nach unten bei aktiviertem Menü/  
Scorrere verso il basso quando viene attivato il Menu
- Text Display/Visualizzazione del testo





## Rapid Cappuccino System (R.C.S.)/ Sistema Rapid Cappuccino (R.C.S.)

- ➥ Schaumregulierer/  
Manopola di regolazione della schiuma di latte
- ➦ Steckplatz für Schaumregulierer/  
Inserire la manopola di regolazione della schiuma di latte
- ➧ Minimal Milchschaum/Schiuma Min.
- ➨ Maximal Milchschaum/Schiuma Max.
- ➩ Spültaste (Automatische Spülfunktion)/  
«PULIRE»: funzione di risciacquo automatica
- ➪ Deckel des Milchbehälters/Coperchio contentitore latte
- ➫ Milchdüse/Tubo di erogazione latte
- ➬ Milchbehälter/Contentitore latte
- ➭ Milchsaugrohr/Condotto del latte
- ➮ Verbindung R.C.S./Connettore R.C.S.

Nespresso ist ein einzigartiges System, welches zu jeder Zeit den perfekten Espresso zubereitet. Alle Nespresso Maschinen sind mit einem einzigartigen Extraktionssystem ausgestattet, welches bis zu 19 bar Druck garantiert. Jeder einzelne Parameter wurde mit äußerster Präzision durchdacht, um die Aromenvielfalt, den Körper sowie die unvergleichbare Crema jedes einzelnen Grand Crus zum Ausdruck zu bringen.

Nespresso è un sistema esclusivo per preparare un Espresso eccezionale, tazzina dopo tazzina. Tutte le macchine Nespresso sono dotate di un sistema esclusivo che garantisce l'estrazione a 19 bar di pressione. Ogni parametro è stato calcolato con grande precisione per assicurare che siano estratti tutti gli aromi di ogni Grand Cru, per dare corpo al caffè e creare una crema particolarmente densa e liscia.

## INHALT/CONTENUTO

-  **VORSICHT:** wenn Sie dieses Zeichen sehen, halten Sie sich bitte an die Sicherheitshinweise, um mögliche Gefahren und Schäden zu vermeiden.
-  **INFORMATION:** wenn Sie dieses Zeichen sehen, befolgen Sie den Rat für einen sicheren und einwandfreien Betrieb Ihrer Kaffeemaschine.
-  **ATTENZIONE:** in presenza di questo simbolo, leggere le precauzioni di sicurezza per evitare eventuali danni.
-  **INFORMAZIONI:** in presenza di questo simbolo, leggere le indicazioni per un uso sicuro e adeguato dell'apparecchio.

|   |           |   |           |
|---|-----------|---|-----------|
| <b>ÜBERSICHT DER MASCHINE/INDICAZIONI GENERALI .....</b>                  | <b>22</b> | <b>WERTE WERKSEINSTELLUNG/</b>  |           |
| <b>VERPACKUNGSIHALT/CONTENUTO DELLA CONFEZIONE .....</b>                  | <b>24</b> | <b>RIPRISTINO DELLE IMPOSTAZIONI DI FABBRICA .....</b>                      | <b>33</b> |
| <b>MENÜ NAVIGATION/MENU DI NAVIGAZIONE.....</b>                           | <b>24</b> | <b>ENTKALKUNG/DECALCIFICAZIONE .....</b>                                    | <b>34</b> |
| <b>MENÜLISTE/LISTA DEL MENU .....</b>                                     | <b>25</b> | <b>WASSERHÄRTE EINSTELLEN/IMPOSTAZIONI DELLA DUREZZA DELL'ACQUA.....</b>    | <b>35</b> |
| <b>INBETRIEBNAHME NACH LÄNGERER NICHTBENUTZUNG/IN CASO DI PRIMO</b>       |           | <b>FEHLERBEHEBUNG/RICERCA GUASTI .....</b>                                  | <b>36</b> |
| <b>UTILIZZO O DOPO UN LUNGO PERIODO DI NON UTILIZZO .....</b>             | <b>26</b> | <b>SPEZIFIKATIONEN/SPECIFICHE TECNICHE.....</b>                             | <b>37</b> |
| <b>KAFFEEZUBEREITUNG/PREPARAZIONE DEL CAFFÈ.....</b>                      | <b>28</b> | <b>ENTSORGUNG UND UMWELTSCHUTZ/</b>   |           |
| <b>MONTAGE/DEMONTAGE VON RAPID CAPPUCCINO SYSTEM (R.C.S.)/</b>            |           | <b>SMALTIMENTO E PROTEZIONE AMBIENTALE .....</b>                            | <b>38</b> |
| <b>ASSEMBLAGGIO/SMONTAGGIO DEL SISTEMA RAPID CAPPUCCINO (R.C.S.).....</b> | <b>28</b> | <b>KONTAKTIEREN SIE DEN NESPRESSO CLUB/CONTATTARE IL NESPRESSO CLUB ...</b> | <b>38</b> |
| <b>ZUBEREITUNG VON CAPPUCCINO ODER LATTE MACCHIATO/</b>                   |           | <b>GEWÄHRLEISTUNG/GARANZIA .....</b>  | <b>38</b> |
| <b>PREPARAZIONE CAPPUCCINO E LATTE MACCHIATO .....</b>                    | <b>29</b> |   |           |
| <b>TÄGLICHE PFLEGE/CURA QUOTIDIANA.....</b>                               | <b>32</b> |   |           |
| <b>MANUELLE REINIGUNG DES RAPID CAPPUCCINO SYSTEMS (R.C.S.)/</b>          |           |   |           |
| <b>LAVAGGIO A MANO DEL SISTEMA RAPID CAPPUCCINO (R.C.S.) .....</b>        | <b>32</b> |   |           |

DE

## VERPACKUNGSGEHALT/CONTENUTO DELLA CONFEZIONE

IT



Kaffeemaschine  
Macchina da caffè



Bedienungsanleitung  
Istruzioni per l'uso



Sicherheitshinweise  
Istruzioni di sicurezza



16er Kapselset  
Set di capsule Grand Cru Nespresso



«Willkommen bei Nespresso Ordner»  
Cofanetto «Benvenuto in Nespresso»

## MENÜ NAVIGATION/MENU DI NAVIGAZIONE



### Öffnen der Menüliste/Entrare nella lista del Menu

Symbol kurz drücken/Premere brevemente il simbolo .

### Verlassen der Menüliste/Uscire dalla lista del Menu

Blättern Sie zur Option [VERLASSEN] und wählen Sie diese aus.

Oder drücken Sie einfach das Symbol .

Scorrere le voci e selezionare l'opzione [USCITA] oppure premere velocemente il simbolo .

### Suchoptionen/Opzioni di ricerca

Kurz Symbol drücken/Premere il simbolo .

### Optionsauswahl verlassen und zurück zur Menüliste/

Uscire dall'opzione e ritornare alla lista del Menu

Blättern Sie zur Option [VERLASSEN] und wählen Sie diese aus. Oder drücken Sie einfach das Symbol .

Scorrere le voci e selezionare l'opzione [USCITA] oppure premere velocemente il simbolo .

### Optionsauswahl/Opzione di selezione

Kurz Symbol drücken/Premere il simbolo .



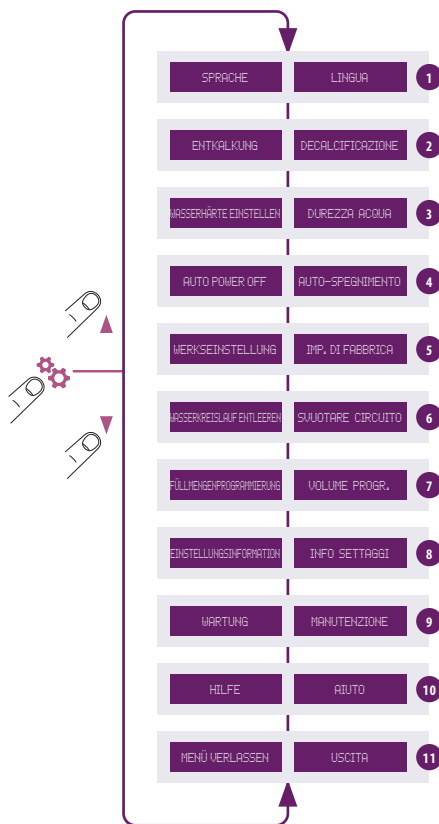

- 1 Wählen Sie diese Option aus um Ihre bevorzugte Sprache auszuwählen. Befolgen Sie die Anweisungen auf dem Display der Maschine. Selezionare questa opzione per impostare la lingua desiderata. Seguire le istruzioni sul display della macchina.
- 2 Wählen Sie diese Option aus, wenn der Entkalkungsalarm auf dem Display ausgelöst wird. **Siehe Seite 34.** Sie werden durch die Entkalkung geführt. Selezionare questa opzione quando sul display appare l'avviso di decalcificazione. **Vedere pagina 34.** Riceverà le istruzioni per eseguire il processo di decalcificazione.
- 3 Wählen Sie diese Option aus, um Ihre lokale Wasserhärte einzustellen. Nutzen Sie den beiliegenden Aufkleber, um die lokale Wasserhärte zu bestimmen. Die Einstellung wird die Abstände der Entkalkungen optimieren. **Siehe Seite 35.** Selezionare questa opzione per impostare la durezza dell'acqua nella propria regione. Per determinare il livello corretto, utilizzare l'etichetta fornita sulla durezza dell'acqua. Ciò consentirà di ottimizzare la frequenza di decalcificazione. **Vedere pagina 35.**
- 4 Wählen Sie diese Option aus, um das Zeitfenster einzustellen, nachdem sich die Maschine automatisch ausschaltet. (**Verfügbare Zeitfenster sind 9 Minuten, 30 Minuten, 2 Stunden, 8 Stunden.**) Folgen Sie den Anweisungen auf dem Display. Selezionare questa opzione per impostare l'intervallo di tempo dopo il quale la macchina si spegnerà automaticamente. (Le opzioni **possibili** sono: 9 minuti, 30 minuti, 2 ore, 8 ore). Seguire le istruzioni sul display della macchina.
- 5 Wählen Sie diese Option aus, um alle Einstellungen auf die Werkseinstellung zurück zu setzen. Selezionare questa opzione per ripristinare le impostazioni di fabbrica della macchina.
- 6 Wählen Sie diese Option aus, um den Wasserkreislauf zu entleeren. Entleeren Sie die Maschine im Falle einer Reparatur oder wenn die Maschine für einen längeren Zeitraum nicht genutzt wird. Folgen Sie den Anweisungen auf dem Display. Nach der Entleerung kann die Maschine für 10 Minuten nicht genutzt werden. Selezionare questa opzione per svuotare la macchina nel caso sia necessario mandarla in riparazione o prima di lunghi periodi di inutilizzo. Seguire le istruzioni sul display della macchina. Dopo questo processo, non sarà possibile utilizzare la macchina per 10 minuti.
- 7 Wählen Sie diese Option aus, um die Tassenfüllmenge Ihrer Getränke zu programmieren (Kaffee-, Milchrezepte und Heißwasser). Folgen Sie den Anweisungen auf dem Display. Über die Werkseinstellung lassen sich alle Füllmengen auf die Werkseinstellung zurück setzen. Selezionare questa opzione per programmare il volume delle bevande (preparazione del caffè, di acqua calda e di ricette a base di latte). Seguire le istruzioni sul display della macchina. Inoltre, è possibile resettare i volumi di tutte le bevande, ripristinando le impostazioni di fabbrica.
- 8 Wählen Sie diese Option aus, um alle vorliegenden Maschineneinstellungen einzusehen. Selezionare questa opzione per avere la visione completa di tutte le impostazioni della macchina.
- 9 Wählen Sie diese Option aus, um den allgemeinen Status Ihrer Maschine zu prüfen. Die Verbrauchswerte der Maschine werden entweder von der ersten Nutzung an (absolut) oder seit der letzten Entkalkung (relativ) dargestellt. Die Seriennummer der Maschine wird ebenfalls abgebildet. Selezionare questa opzione per controllare lo stato generale della macchina. I dati di consumo sono disponibili sia dal primo utilizzo (dato totale), sia dall'ultima decalcificazione effettuata (dato relativo). Viene fornito anche il codice seriale della macchina.
- 10 Wählen Sie diese Option aus, um Hilfestellung zu erhalten, wie Sie Tag für Tag eine ideale Milchschaumqualität erhalten. Über die angegebene Internetadresse können Sie mehr über diese Funktion erfahren. Selezionare questa opzione per avere suggerimenti su come ottenere una schiuma di latte eccezionale e di qualità, giorno dopo giorno.
- 11 Verlassen der Menüliste und Rückkehr in den Bereit-Modus. Per uscire dalla lista del Menu e ritornare alla modalità «macchina pronta».

DE

# INBETRIEBNAHME NACH LÄNGERER NICHTBENUTZUNG/

IT

# IN CASO DI PRIMO UTILIZZO O DOPO UN LUNGO PERIODO DI NON UTILIZZO

**⚠ VORSICHT:** lesen Sie die Sicherheitshinweise, um mögliche Gefahren wie einen elektrischen Stromschlag und Brand zu vermeiden.

**⚠ ATTENZIONE:** leggere le precauzioni di sicurezza per evitare rischi di scariche elettriche e incendi.

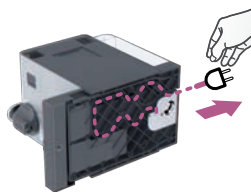

**1.** Entfernen Sie den Wassertank, die Abtropfschale und den Kapselbehälter. Passen Sie die Kabellänge an und verstauen Sie den Rest des Kabels in der Kabelführung unterhalb der Maschine.

**1.** Rimuovere il serbatoio dell'acqua, il vassoio raccogliogocce e il contenitore delle capsule. Regolare la lunghezza del cavo e fissare quello in eccesso nell'apposito vano sotto la macchina.



**4.** Spülen Sie den Wassertank mit frischem Leitungswasser, bevor Sie den diesen befüllen.

**4.** Sciacquare il serbatoio dell'acqua prima di riempirlo con acqua fresca potabile fino al livello massimo.

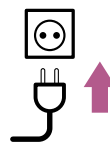

**2.** Stellen Sie die Maschine aufrecht und schließen Sie diese an das Stromnetz an.

**2.** Posizionare la macchina in posizione verticale e inserire la spina nella presa.

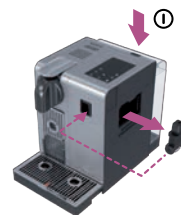

**5.** Platzieren Sie die Heißwasserdüse. Schalten Sie die Maschine ein.

**5.** Inserire l'erogatore di acqua calda. Accendere la macchina.



**3.** Der Wassertank kann über den Deckel getragen werden.

**3.** Il serbatoio dell'acqua può essere sollevato e spostato prendendolo dal coperchio.

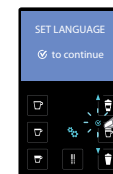

**6.** SET LANGUAGE: stellen Sie Ihre bevorzugte Sprache ein. Drücken Sie  zur Bestätigung.

**6.** SET LANGUAGE: impostare la lingua preferita. Premere  per continuare.

# INBETRIEBNAHME NACH LÄNGERER NICHTBENUTZUNG/ IN CASO DI PRIMO UTILIZZO O DOPO UN LUNGO PERIODO DI NON UTILIZZO

DE

IT



**7. LANGUAGE:** Wählen Sie Ihre Sprache aus, indem Sie mit den Pfeilen ▲ ▼ blättern. Drücken Sie  zur Bestätigung.

**7. LANGUAGE:** Selezionare la lingua desiderata scorrendo le opzioni ▲ ▼ con il cursore. Premere  per confermare.



**8.** Nachdem das  gedrückt wurde, heizt die Maschine auf.

**8.** Una volta premuto , la macchina si riscalda.

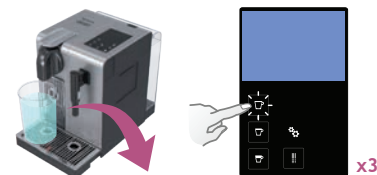

**9. Spülen:** Stellen Sie einen Behälter unter den Kaffeeauslauf und drücken Sie die Lungotaste. Wiederholen Sie diesen Vorgang 3-mal.

**9. Risciacquo:** Sistemare un contenitore sotto l'erogatore del caffè e premere il pulsante Lungo. Ripetere 3 volte.

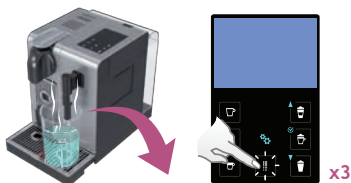

**10. Spülen:** wiederholen Sie den Spülvorgang 3-mal über den Heißwasserdüse. Nach dem Spülvorgang Heißwasserdüse abnehmen und im Aufbewahrungsfach, rechts an der Maschine, aufbewahren. Schließen Sie die Klappe des Dampfanschlusses.

**10. Risciacquo:** ripetere 3 volte per l'erogatore dell'acqua calda. Una volta terminato, rimuoverlo e riporlo nell'apposito vano situato nella parte destra della macchina. Chiudere lo sportello del connettore del vapore.

**ⓘ INFORMATION:** bei der Produktion werden Maschinen vollständig getestet. Daher kann beim Spülvorgang das Wasser Spuren von Kaffeepulver enthalten.

**ⓘ INFORMAZIONI:** le macchine vengono sottoposte a una serie di test completi. È possibile rilevare tracce di caffè in polvere nell'acqua del risciacquo.



**11.** Zerlegen Sie das Rapid Cappuccino System (R.C.S.) und reinigen Sie alle Einzelteile über das obere Fach Ihrer Spülmaschine. Wenn Sie keine Spülmaschine besitzen, halten Sie sich an den Abschnitt «manuelle Reinigung des Rapid Cappuccino Systems (R.C.S.)».

**11.** Smontare il Sistema Rapid Cappuccino (R.C.S.) e lavare tutti i componenti nello scomparto superiore della lavastoviglie. Nel caso non si disponga di una lavastoviglie, consultare la sezione Lavaggio a mano del Sistema Rapid Cappuccino (R.C.S.).

**ⓘ INFORMATION:** siehe Abschnitt Montage/Demontage von Rapid Cappuccino System.

**ⓘ INFORMAZIONI:** consultare la sezione Assemblaggio/Smontaggio del sistema Rapid Cappuccino.

DE

## KAFFEEZUBEREITUNG/ PREPARAZIONE DEL CAFFÈ

IT



**1.** Öffnen Sie den Hebel vollständig, um eine Nespresso Kapsel einzulegen.

**1.** Alzare completamente la leva e inserire una capsula Nespresso.



**2.** Schließen Sie den Hebel und stellen Sie eine Tasse unter dem Kaffeeauslauf.

**2.** Abbassare la leva e posizionare una tazza sotto l'erogatore del caffè.

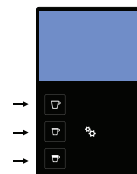

**i HINWEIS:** während der Aufheizphase kann bereits eine Taste gedrückt werden. Nach der Aufheizphase startet automatisch der Brühvorgang.

**i IMPORTANTE:** durante il riscaldamento, è possibile premere qualunque pulsante del caffè. Il caffè verrà erogato automaticamente non appena la macchina sarà pronta per l'uso.



**3.** Drücken Sie die Ristretto- (25 ml), Espresso- (40 ml) oder Lungotaste (110 ml). Die Zubereitung stoppt automatisch. Um den Kaffeefluss frühzeitig zu stoppen oder um den Kaffee zu verlängern, drücken Sie erneut die Taste.

**3.** Premere i pulsanti Ristretto (25 ml), Espresso (40 ml) o Lungo (110 ml). L'erogazione terminerà automaticamente. Per bloccare l'erogazione di caffè o per aggiungere ancora caffè, premere nuovamente.

**4.** Entfernen Sie die Tasse. Öffnen und Schließen Sie den Hebel um die Kapsel in den Kapselbehälter auszuwerfen.

**4.** Prendere la tazza. Sollevare e abbassare la leva per espellere la capsula direttamente nel contenitore delle capsule usate.

## MONTAGE/DEMONTAGE VON RAPID CAPPUCCINO SYSTEM (R.C.S.)/ ASSEMBLAGGIO/SMONTAGGIO DEL SISTEMA RAPID CAPPUCCINO (R.C.S.)



**1.** Entfernen Sie den Deckel des Milchbehälters und lösen Sie das Milchansaugrohr.



**1.** Rimuovere il coperchio del contenitore del latte e staccare il tubicino di aspirazione del latte.





**2.** Entfernen Sie den Schaumregulierer, indem Sie diesen bis zur Markierung drehen und hochziehen.

**2.** Rimuovere la manopola di regolazione della schiuma di latte facendola ruotare fino al  e sollevandola.



**3.** Entfernen Sie die Rapid Cappuccino System Verbindung, indem Sie diese von  nach  entriegeln und herausziehen.

**3.** Rimuovere il connettore del Sistema Rapid Cappuccino sbloccandolo dalla posizione aperta  alla posizione chiusa  ed estraendolo.



**4.** Entfernen Sie die Milchdüse, indem Sie diese herausziehen.

**4.** Rimuovere il tubo di erogazione del latte estraendolo.

## ZUBEREITUNG VON CAPPUCCINO ODER LATTE MACCHIATO/ PREPARAZIONE CAPPUCCINO E LATTE MACCHIATO

**i** **INFORMATION:** für ein ideales Milchschaumergebnis nutzen Sie bitte gekühlte H-Milch (ca. 4° C).

**i** **INFORMAZIONI:** per una schiuma di latte eccezionale, usare latte scremato o parzialmente scremato a temperatura di frigorifero (circa 4° C).

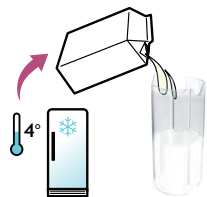

1. Befüllen Sie den Milchbehälter mit der gewünschten Menge an Milch.  
1. Versare nel contenitore del latte la quantità di latte desiderata.

**i** **INFORMATION:** wenn der Milchbehälter leer ist, spülen Sie diesen und das Milchschaugrohr mit Leitungswasser, bevor sie den Milchbehälter erneut befüllen.

**i** **INFORMAZIONI:** quando il contenitore del latte è vuoto, prima di riempirlo, risciacquarlo accuratamente con acqua potabile insieme al tubicino di aspirazione del latte.



2. Schließen Sie den Milchbehälter. Öffnen Sie die Klappe des Dampfanschlusses, indem Sie diese nach rechts schieben. Verbinden Sie das Rapid Cappuccino System an die Maschine.  
2. Chiudere il contenitore del latte. Aprire il connettore del vapore facendolo scorrere verso destra. Collegare il Sistema Rapid Cappuccino alla macchina.

**⚠ VORSICHT:** nutzen Sie den Milchbehälter ausschließlich für Milch und Leitungswasser. Verwenden Sie keine Rohmilch und stellen Sie anhand des Ablaufsdatums auf der Verpackung sicher, dass die Milch nicht abgelaufen ist.

**⚠ ATTENZIONE:** non utilizzare il contenitore del latte per nessun altro liquido al di fuori del latte o dell'acqua potabile. Non usare latte fresco e assicurarsi di non usare latte oltre la scadenza indicata sulla confezione.

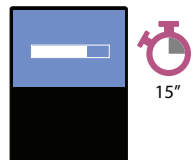

3. Maschine heizt für ca. 15 Sekunden auf.  
3. La macchina si riscalderà per circa 15 secondi.



4. Öffnen Sie den Hebel vollständig und legen Sie eine Nespresso Kapsel ein.  
4. Alzare completamente la leva e inserire una capsula Nespresso.

DE  
IT

DE

## ZUBEREITUNG VON CAPPUCCINO ODER LATTE MACCHIATO/

IT

## PREPARAZIONE CAPPUCCINO E LATTE MACCHIATO



- 5.** Schließen Sie den Hebel und stellen Sie eine Cappuccino- oder Latte Macchiato Tasse unter dem Kaffeeauslauf und passen Sie die Position der Milchdüse an.
- 5.** Abbassare la leva, sistemare una tazza per Cappuccino o un bicchiere per Latte Macchiato sotto l'erogatore del caffè e regolare la posizione dell'erogatore del latte.



- 6.** Verstellen Sie den Schaumregulierer, je nach der gewünschten Schaumkonsistenz.
- 6.** Regolare la manopola per la schiuma di latte a seconda del volume di schiuma desiderato.



- i** **INFORMATION:** spülen Sie das Milchsystem nach jeder Nutzung.
- i** **INFORMAZIONI:** dopo ogni utilizzo, risciacquare il sistema del latte.

- 9.** Stellen Sie einen Behälter unter der Milchdüse.
- 9.** Posizionare un contenitore sotto l'erogatore del latte.



- 7.** Drücken Sie die Cappuccino- oder Latte Macchiato Taste. Die Zubereitung startet nach ein paar Sekunden (erst Milchschaum und dann Kaffee) und stoppt automatisch.
- 7.** Premere il pulsante Cappuccino o Macchiato. La preparazione inizia dopo pochi secondi (prima il latte e poi il caffè) e si ferma automaticamente.



- 8.** Öffnen und schließen Sie nach der Zubereitung den Hebel, um die Kapsel in den Kapselbehälter auszuwerfen.
- 8.** Alla fine della preparazione, sollevare e abbassare la leva per espellere la capsula direttamente nel contenitore delle capsule usate.



- 10.** Drehen Sie den Schaumregulierer in die Position «CLEAN». Der Spülvorgang des Milchsystems startet, Heißwasser und Dampf strömen aus der Milchdüse.
- 10.** Ruotare la manopola di regolazione del latte sulla posizione «CLEAN». Inizia così il processo di risciacquo del sistema del latte e l'acqua calda, combinata al vapore, passa attraverso l'erogatore del latte.

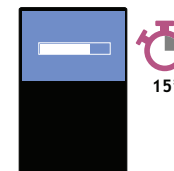

- 11.** Der Spülvorgang dauert ca. 15 Sekunden und stoppt automatisch.
- 11.** Il processo di risciacquo dura circa 15 secondi e si ferma automaticamente.

## ZUBEREITUNG VON CAPPUCCINO ODER LATTE MACCHIATO/ PREPARAZIONE CAPPUCCINO E LATTE MACCHIATO

DE

IT



**12.** Drehen Sie nach dem Spülvorgang der Schaumregulierer zurück in die Milchposition.

**12.** Una volta terminato il risciacquo, riportare la manopola per regolare la schiuma del latte sulla modalità del latte.



**13.** Entfernen Sie den Milchbehälter und bewahren Sie diesen im Kühlschrank auf. Schließen Sie die Klappe des Dampfanschlusses.

**13.** Rimuovere l'R.C.S. dalla macchina e riporlo immediatamente nel frigorifero. Chiudere la porta del connettore di vapore.



**14.** Zerlegen Sie und reinigen Sie das Rapid Cappuccino System mindestens alle 2 Tage.

**14.** Smontare il Sistema Rapid Cappuccino ogni due giorni.

**i** **INFORMATION:** siehe Abschnitt «Montage/ Demontage von Rapid Cappuccino System (R.C.S.)».

**i** **INFORMAZIONI:** consultare la sezione «Assemblaggio/Smontaggio del Sistema Rapid Cappuccino (R.C.S.)».



**15.** Reinigen Sie alle Einzelteile über das obere Fach Ihrer Spülmaschine. Wenn Sie keine Spülmaschine besitzen, halten Sie sich an den Abschnitt manuelle Reinigung des Rapid Cappuccino Systems (R.C.S.).

**15.** Lavare tutti i componenti nello scomparto superiore della lavastoviglie. Nel caso non si disponga di una lavastoviglie, consultare la sezione Lavaggio a mano del Sistema Rapid Cappuccino (R.C.S.).

**⚠ VORSICHT:** die Milch sollte nicht länger als zwei Tage im Kühlschrank aufbewahrt werden. Wenn der Milchbehälter länger als 2 Stunden nicht im Kühlschrank gelagert wurde, zerlegen Sie die R.C.S. und reinigen Sie alle Einzelteile (siehe Abschnitt Spülmaschinenreinigung oder Reinigung per Hand).

**⚠ ATTENZIONE:** non tenere il latte in frigo per più di 2 giorni. Nel caso il contenitore del latte rimanga fuori dal frigorifero per più di 2 ore, smontare l'R.C.S. e lavare tutti i componenti (consultare i consigli per il lavaggio manuale o in lavastoviglie).



**INFORMATION:** verwenden Sie keine aggressiven Reinigungs- oder Lösungsmittel. Um die Oberfläche Ihrer Maschine zu reinigen, verwenden Sie ein feuchtes Tuch und milde Reinigungsmittel. Stellen Sie das Gerät oder Zubehörteile davon niemals in die Spülmaschine.

**INFORMAZIONI:** non utilizzare detersivi abrasivi o solventi. Utilizzare un panno umido e un detergente delicato per pulire la superficie della macchina. Non mettere alcun componente della macchina nella lavastoviglie, ad eccezione dei componenti del Sistema Rapid Cappuccino.

**1.** Entfernen Sie die Abtropfschale und den Kapselbehälter. Entleeren und spülen. Entfernen Sie den Wassertank. Entleeren und spülen Sie den Wassertank, bevor dieser mit frischem Leitungswasser befüllt wird.

**1.** Rimuovere il vassoio raccogli gocce e il contenitore delle capsule. Svuotare e sciacquare. Rimuovere il serbatoio dell'acqua. Svuotare e risciacquare prima di riempirlo con acqua fresca potabile.

**2.** Öffnen und schließen Sie nach der Zubereitung den Hebel, um die Kapsel in den Kapselbehälter auszuwerfen. Stellen Sie einen Behälter unter dem Kaffeeauslauf und drücken Sie die Lungotaste, um zu spülen. Reinigen Sie den Kaffeeauslauf regelmäßig mit einem weichen, feuchten Tuch.

**2.** Sollevare e abbassare la leva per espellere la capsula direttamente nel contenitore delle capsule usate. Sistemare un contenitore sotto l'erogatore del caffè e premere il pulsante Lungo per risciacquare. Pulire regolarmente l'erogatore di caffè con un panno umido pulito.

**3.** Reinigen Sie Rückstände an der Heißwasserdüse mit Leitungswasser. Reinigen Sie die Heißwasserdüse mit einem weichen, feuchten Tuch.

**3.** Risciacquare accuratamente con acqua potabile qualunque residuo di sporco sul beccuccio dell'acqua calda. Pulire con un panno umido pulito.

## MANUELLE REINIGUNG DES RAPID CAPPUCCINO SYSTEMS (R.C.S.)/ LAVAGGIO A MANO DEL SISTEMA RAPID CAPPUCCINO (R.C.S.)

**INFORMATION:** falls keine Spülmaschine vorliegt, können die R.C.S. Einzelteile manuell gereinigt werden. In diesem Falle muss die Reinigung täglich erfolgen, damit die maximale Leistung gewährleistet ist.

**INFORMAZIONI:** se non si dispone di una lavastoviglie, lavare i componenti dell'R.C.S. manualmente. In tal caso, eseguire questo procedimento ogni giorno per la massima efficienza.

**1.** Zerlegen Sie das Rapid Cappuccino System. Siehe Abschnitt «Montage/Demontage von Rapid Cappuccino System (R.C.S.)».

**1.** Smontare il Sistema Rapid Cappuccino. Consultare la sezione «Assemblaggio/Smontaggio del Sistema Rapid Cappuccino (R.C.S.)».

**2.** Spülen Sie mit Leitungswasser sorgfältig Milchrückstände ab.

**2.** Risciacquare accuratamente qualunque residuo di latte con acqua potabile.

**3.** Legen Sie alle Einzelteile im warmen Wasser (ca. 40° C) mit Spülmittel für mindestens 30 Minuten ein.

**3.** Immergere tutti i componenti in acqua calda (circa 40° C) e detersivo per almeno 30 minuti.

**4.** Spülen Sie alle Einzelteile mit Leitungswasser ab und trocken Sie diese mit einem sauberen, weichen Tuch.

**4.** Sciacquarli con acqua potabile e asciugarli con un panno umido pulito.



# WERTE WERKSEINSTELLUNG/ RIPRISTINO DELLE IMPOSTAZIONI DI FABBRICA

DE

IT



Ristretto 25 ml  
Ristretto 25 ml



Espresso 40 ml  
Espresso 40 ml



Lungo 110 ml  
Lungo 110 ml



Heißwasser 125 ml  
Acqua calda 125 ml



Cappuccino Milk\*: 50 ml/Kaffee: 40 ml  
Cappuccino - Latte\*: 50 ml/Caffè: 40 ml



Latte Macchiato Milk\*: 150 ml/Kaffee: 40 ml  
Latte Macchiato - Latte\*: 150 ml/Caffè: 40 ml



Warme Milch\* 120 ml  
Latte caldo\* 120 ml

**HINWEIS:** \*die Milchschaumkonsistenz ist abhängig von Art der verwendeten Milch, der Milchttemperatur und der Position des Schaumregulierers.

**WICHTIG:** \*il volume della schiuma di latte dipende dal tipo di latte utilizzato, dalla sua temperatura e dalla posizione della manopola di regolazione del latte.

**HINWEIS:** wir empfehlen die Werkseinstellungen der Füllmengen für Ristretto, Espresso und Lungo, um das beste Resultat jeder einzelnen Kaffeeveriätät zu gewährleisten.

**WICHTIG:** consigliamo di attenersi alle impostazioni di fabbrica per Ristretto, Espresso e Lungo, per ottenere i migliori risultati in tazza per ciascuna delle nostre varietà di caffè.

Die Füllmenge von Heißwasser kann zwischen 50 bis 400 ml programmiert werden.  
Die Füllmenge von Milchschaum kann zwischen 30 bis 200 ml programmiert werden.  
Die Füllmenge von Kaffee kann zwischen 25 bis 200 ml programmiert werden.

Il volume dell'acqua può essere programmato da 50 a 400 ml.

Il volume del latte può essere programmato da 30 a 200 ml.

Il volume del caffè può essere programmato da 25 a 200 ml.

**AVVERTENZA:** falls die Füllmenge höher als 150 ml programmiert ist: lassen Sie die Maschine 5 Minuten abkühlen, bevor Sie einen weiteren Kaffee zubereiten. Gefahr der Überhitzung!

**ATTENZIONE:** se si programma il volume del caffè in quantità superiore a 150 ml, lasciar raffreddare la macchina per 5 minuti prima di preparare un altro caffè. Rischio di surriscaldamento!

**⚠ VORSICHT:** siehe auch Sicherheitshinweise. **⚠ ATTENZIONE:** consultare le precauzioni di sicurezza.



- 1.** Öffnen und schließen Sie den Hebel, um Kapseln in den Kapselbehälter auszuwerfen.
- 1.** Sollevare e abbassare la leva per espellere le capsule direttamente nel contenitore delle capsule usate.

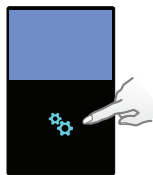

- 2.** Öffnen Sie das Menü und wählen Sie die Option [ENTKALKUNG]. Sie werden durch den kompletten Entkalkungsprozess geführt. Folgen Sie den Instruktionen im Display.
- 2.** Aprire il Menu, scorrere le opzioni e selezionare [DECALCIFICAZIONE]. La procedura guidata le permetterà di eseguire tutto il processo. Seguire le istruzioni sul display della macchina.



- 3. Entkalkungsprozess:** leeren Sie die Abtropfschale und den Kapselbehälter.
- 3. Processo di decalcificazione:** svuotare il vassoio raccogliogocce e il contenitore delle capsule usate.

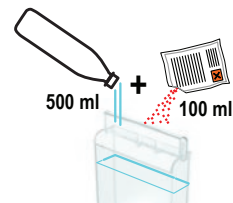

- 4. Entkalkungsprozess:** füllen Sie den Wassertank mit 100 ml *Nespresso* Entkalkungsmittel und 500 ml Leitungswasser.
- 4. Processo di decalcificazione:** riempire il serbatoio dell'acqua con 100 ml di soluzione decalcificante *Nespresso* e con 500 ml di acqua potabile.



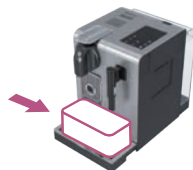

- 5. Entkalkungsprozess:** setzen Sie die Heißwasserdüse auf.
- 5. Processo di decalcificazione:** inserire il beccuccio dell'acqua calda.

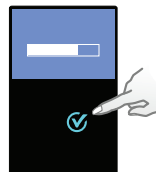

- 6. Entkalkungsprozess:** platzieren Sie ein Gefäß (min. 1 Liter) unter dem Kaffeeauslauf und der Heißwasserdüse.
- 6. Processo di decalcificazione:** posizionare un contenitore con capacità minima di 1 litro sotto l'erogatore del caffè e sotto il beccuccio dell'acqua calda.



- 7.** Drücken Sie  zur Bestätigung. Die Entkalkungslösung läuft abwechselnd über den Kaffeeauslauf, der Heißwasserdüse und zur Abtropfschale.
- 7. Premere  per confermare. La soluzione decalcificante passa alternativamente attraverso l'erogatore del caffè, l'erogatore di acqua calda e il vassoio raccogliogocce.**



- 8. Spülvorgang:** leeren Sie die Abtropfschale und den Kapselbehälter. Spülen Sie mit Leitungswasser.
- 8. Processo di risciacquo:** svuotare il vassoio raccogliogocce e il contenitore delle capsule usate. Sciacquare con acqua potabile.

## ENTKALKUNG/DECALCIFICAZIONE

DE

IT



**9. Spülvorgang:** spülen Sie den Wassertank und füllen Sie diesen bis zur max. Markierung mit Leitungswasser.

**9. Processo di risciacquo:** sciacquare e riempire con acqua potabile fino al livello MAX.



**10. Spülvorgang:** platzieren Sie ein Gefäß (min. 1 Liter) unter dem Kaffeeauslauf und der Heißwasserdüse.

**10. Processo di risciacquo:** posizionare un contenitore con capacità minima di 1 litro sotto l'erogatore del caffè e sotto il beccuccio dell'acqua calda.



**11.** Drücken Sie  zur Bestätigung. Der Spülvorgang läuft abwechselnd über den Kaffeeauslauf, der Heißwasserdüse und zur Abtropfschale, bis der Wassertank leer gelaufen ist.

**11.** Premere  per confermare. Il ciclo di risciacquo si alterna fra l'erogatore del caffè, l'erogatore dell'acqua calda e il vassoio raccogliogocce fino a che il serbatoio dell'acqua non si svuota.



**12.** Nach dem Spülvorgang schaltet sich die Maschine aus. Spülen Sie über die Heißwasserdüse und reinigen Sie diese anschließend mit einem sauberen, feuchtem Tuch. Die Entkalkung ist abgeschlossen.

**12.** Una volta terminato il processo di risciacquo, la macchina si spegne. Sciacquare l'erogatore dell'acqua calda e pulirlo con un panno umido. A questo punto il processo di decalcificazione della macchina è terminato.

## WASSERHÄRTE EINSTELLEN/IMPOSTAZIONI DELLA DUREZZA DELL'ACQUA

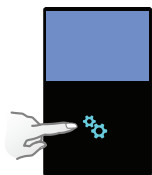

**1.** Öffnen Sie das Menü und wählen Sie die Option [WASSERHÄRTE]. Sie werden instruiert Ihre Wasserhärte zu definieren. Folgen Sie den Instruktionen im Display.

**1.** Aprire il Menu, scorrere le opzioni e selezionare [DUREZZA ACQUA]. La procedura guidata permetterà di impostare il valore. Seguire le istruzioni sul display della macchina.

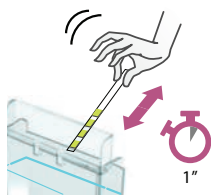

**2.** Halten Sie den Wasserhärte Aufkleber für 1 Sekunde unter Wasser.

**2.** Mettere l'etichetta per la durezza dell'acqua sotto l'acqua corrente per 1 secondo.



**3.** Die Anzahl der roten Quadrate zeigt die lokale Wasserhärte an.

**3.** Il numero di quadratini rossi indica il livello di durezza dell'acqua.

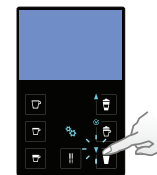

**4.** Stellen Sie die Wasserhärte entsprechend des Wertes ein.

**4.** Impostare quindi il valore.

|  |  |
|--|--|
| Keine Beleuchtung auf dem Display.   | → Prüfen Sie die Stromversorgung, Stecker, Spannung und Sicherungen. Drücken Sie die Einschalttaste, welcher sich hinter dem Maschinen Display befindet. Bei Problemen wenden Sie sich an den <i>Nespresso Club</i> .  |
| Maschine ist zu heiß, Meldung erscheint im Display.                          | → Unter bestimmten Bedingungen erreicht der Thermoblock zu hohe Temperaturen (z.B. nach einer Entleerung des Wasserkreislaufes). Bitte warten, die Maschine kühlt sich automatisch ab.   |
| Der Kaffee läuft sehr langsam heraus.  | → Die Durchlaufgeschwindigkeit ist abhängig von der Kaffeesorte.<br>→ Entkalken Sie falls notwendig; siehe Abschnitt Entkalkung.   |
| Kaffee ist nicht heiß genug.   | → Tasse vorwärmen.<br>→ Entkalken Sie falls notwendig; siehe Abschnitt Entkalkung.   |
| Der Kapselbereich ist undicht (Wasser im Kapselbehälter).                    | → Lage der Kapsel korrigieren. Bei anhaltender Undichtigkeit wenden Sie sich an den <i>Nespresso Club</i> .  |
| Unregelmäßiges Intervallblinker.   | → Senden Sie die Maschine zur Reparatur oder wenden Sie sich an den <i>Nespresso Club</i> .  |
| Es läuft kein Kaffee, sondern nur Wasser heraus (trotz eingesetzter Kapsel). | → Bei Problemen wenden Sie sich bitte an den <i>Nespresso Club</i> .   |
| Hebel kann nicht komplett geschlossen werden.                                | → Leeren Sie den Kapselbehälter. Stellen Sie sicher, dass keine Kapsel aus dem Kapselbehälter die Brühereinheit blockiert.   |
| Die Qualität des Milchschaums ist nicht in Ordnung.                          | → Für ein ideales Milchschaumergebnis nutzen Sie bitte gekühlte H-Milch (ca. 4° C).<br>→ Spülen Sie das Milchschaumsystem nach jeder Nutzung. Platzieren Sie einen Behälter unter der Milchschaumdüse und drehen Sie den Schaumregulierer in die «CLEAN» Position.<br>→ Zerlegen Sie und reinigen Sie das Rapid Cappuccino System mindestens alle 2 Tage und reinigen Sie alle Einzelteile über das obere Fach der Spülmaschine. |
| Maschine muss zur Reparatur, Meldung erscheint im Display.                   | → Für jegliche weiterführende Information, bei auftretenden Problemen oder auch wenn Sie nur Rat suchen, kontaktieren Sie den <i>Nespresso Club</i> .  |

## RICERCA GUASTI

|   |  |
|---|--|
| Assenza di luce sul display.  | → Controllare l'alimentazione: presa, tensione e fusibile. Premere il pulsante ON, posizionato dietro il display della macchina. In caso di problemi, contattare il <i>Nespresso Club</i> .  |
| Messaggio sul display che indica un eccessivo calore della macchina.      | → In alcune condizioni, il sistema di riscaldamento della macchina raggiunge una temperatura elevata (ad esempio dopo lo svuotamento del circuito dell'acqua). È sufficiente attendere e la macchina si raffredderà automaticamente.   |
| Il caffè esce molto lentamente.   | → La velocità di erogazione dipende dalla varietà di caffè.<br>→ Se necessario, effettuare la decalcificazione. Fare riferimento al paragrafo Decalcificazione.  |
| Il caffè non è abbastanza caldo.  | → Preiscaldare la tazzina.<br>→ Se necessario, effettuare la decalcificazione. Fare riferimento al paragrafo Decalcificazione.   |
| Il vano delle capsule perde acqua (acqua nel contenitore delle capsule).  | → Posizionare la capsula correttamente. Se si verificano perdite, contattare il <i>Nespresso Club</i> .  |
| Lampeggio irregolare.   | → Far riparare la macchina o contattare il <i>Nespresso Club</i> .   |
| Fuoriuscita di acqua ma non di caffè (a capsula inserita).                | → In caso di problemi, contattare il <i>Nespresso Club</i> .   |
| La leva non si abbassa completamente.                                     | → Svuotare il contenitore delle capsule. Assicurarsi che non vi siano capsule bloccate all'interno del contenitore delle capsule.  |
| La qualità della schiuma di latte non è all'altezza dello standard.       | → Per una schiuma di latte eccezionale, usare latte scremato o parzialmente scremato a temperatura di frigorifero (circa 4° C).<br>→ Risciacquare dopo ogni preparazione a base di latte. Posizionare un recipiente sotto l'erogatore del latte, ruotare la manopola di regolazione del latte fino a raggiungere la posizione «CLEAN».<br>→ Smontare l'R.C.S. ogni due giorni e lavare tutti i componenti nello scomparto superiore della lavastoviglie. |
| Un messaggio sul display indica la necessità di far riparare la macchina. | → Contattare il <i>Nespresso Club</i> o un rappresentante autorizzato <i>Nespresso</i> per un controllo o una riparazione.   |

## DE SPEZIFIKATIONEN/SPECIFICHE TECNICHE

DE

### Milk Premium

 **EUR, AUS, NZ: 220-240 V, 50/60 Hz, 1400 W**

**P<sub>max</sub> Max 19 bar**

 **~ 6.5 kg**

 **1.3 L/litri**

 **0.5 L/litri**

 **13-16 Kapseln/capsule**

 **19.4 cm**  **27.4 cm**  **33.2 cm**

IT

## DE ENTSORGUNG UND UMWELTSCHUTZ/SMALTIMENTO E PROTEZIONE AMBIENTALE

### IT Entsorgung und Umweltschutz

Ihr Gerät enthält wertvolle Materialien, die wiedergewonnen und recycelt werden können. Die Trennung der verschiedenen Abfallmaterialien erleichtert das Recycling des wiederverwertbaren Materials. Bringen Sie das Gerät zu einem Recycling- bzw. Wertstoffhof. Mehr Information zur Wiederverwertung erhalten Sie bei Ihren örtlichen Behörden.

#### Smaltimento e protezione ambientale

La macchina contiene materiali di valore che possono essere recuperati o riciclati. La separazione dei materiali di scarto consente il recupero di preziose materie prime. Smaltire l'apparecchio in un apposito centro di raccolta. A tal proposito, è possibile ottenere maggiori informazioni contattando le autorità locali.

## KONTAKTIEREN SIE DEN *NESPRESSO* CLUB/CONTATTARE IL *NESPRESSO* CLUB

Für jegliche weiterführende Information, bei auftretenden Problemen oder auch wenn Sie nur Rat suchen, kontaktieren Sie den *Nespresso* Club. Die Kontaktdaten des *Nespresso* Clubs finden Sie im Ordner «Willkommen bei *Nespresso*» im Maschinenkarton oder auf [www.nespresso.com](http://www.nespresso.com).

Per ulteriori informazioni, in caso di problemi o per avere assistenza, rivolgersi al *Nespresso* Club.

Le informazioni per contattare il *Nespresso* Club sono disponibili nel cofanetto «Benvenuto in *Nespresso*» oppure su [www.nespresso.com](http://www.nespresso.com)

## GEWÄHRLEISTUNG/GARANZIA

De'Longhi gewährt eine Garantie von 2 Jahren ab dem Kauf des Geräts gegen Materialdefekte und Fehler in der handwerklichen Ausführung. Während dieser Zeitspanne wird De'Longhi jedes defekte Produkt nach eigenem Ermessen reparieren oder austauschen, ohne Kosten für den Besitzer. Die Austauschprodukte oder reparierten Einzelteile unterstehen der noch verbleibenden Original-Garantiedauer oder einer Garantiedauer von sechs Monaten, je nachdem, was länger ist. Diese beschränkte Garantie kommt nicht zur Anwendung bei Beschädigungen, die durch einen Unfall, Missbrauch, unsachgemäße Pflege oder normalem Verschleiss verursacht wurden. Ausgenommen im durch das anwendbare Recht zulässigen Umfang, nehmen die Bestimmungen dieser eingeschränkten Garantie keine Ausschließungen, Einschränkungen, Änderungen oder Ergänzungen bezüglich des auf Ihren Maschinenkauf zwingend anwendbaren Rechts vor. Wenn Sie der Meinung sind, dass Ihr Produkt fehlerhaft ist, kontaktieren Sie den *Nespresso* Club, um Anweisungen zu erhalten, wohin Sie es senden oder zur Reparatur bringen können. *Nespresso* übernimmt keine Garantie für technische Probleme und Defekte, die durch die Verwendung von Nicht-Original *Nespresso* Kapseln entstehen.

De'Longhi garantisce questo prodotto contro eventuali difetti di fabbricazione o dei materiali per un periodo di due anni dalla data d'acquisto. Durante tale periodo De'Longhi riparerà o sostituirà gratuitamente, a sua discrezione, qualunque prodotto difettoso. I prodotti sostituiti o i componenti riparati saranno garantiti solamente per la parte di garanzia originale non scaduta o per i successivi sei mesi, a seconda di quale sia il periodo più lungo. Nei limiti e termini previsti dalla legge vigente, questa garanzia limitata non vale per difetti dovuti a incidenti, uso non corretto, manutenzione inadeguata o normale usura. Le condizioni di questa garanzia non escludono, riducono o modificano quanto previsto dalla legge vigente applicabile alla vendita del prodotto al consumatore. In caso si ritenga che il prodotto sia difettoso, si prega di contattare De'Longhi che Le indicherà come procedere per la riparazione.



## Descripción general de la máquina/ Descrição geral da máquina

- ➊ Máquina solo con configuración de café/  
Máquina configurada apenas para café
- ➋ Máquina con Rapid Cappuccino System (para Cappuccino)/  
Máquina com Rapid Cappuccino System (para Cappuccino)
- ➌ Máquina con tubo de salida de agua caliente/  
Máquina com saída de água quente
- ➍ Palanca/Alavanca
- ➎ Botón de encendido/apagado/Botão ON/OFF [Ligar/Desligar]
- ➏ Depósito de agua/  
Reservatório de água
- ➐ Salida del café/Saída de café
- ➑ Rejilla antigoteo/Grelha de gotejamento
- ➒ Bandeja antigoteo/Tabuleiro de gotejamento
- ➓ Soporte para tazas giratorio (no extraíble)/  
Suporte de chávena giratório (não amovível)
- ➔ Contenedor de cápsulas usadas/Recipiente de cápsulas usadas
- ➕ Puerta del conector de vapor/Porta do conector de vapor
- ➖ Tubo telescópico de salida de agua caliente/  
Saída telescópica de água quente
- ➗ Zona de almacenamiento del tubo de salida de agua caliente/  
Armazenamento da saída de água quente
- ➘ Conector de vapor/Conector de vapor

## Pantalla (preparaciones)/ Ecrã (preparação)

- ➊ Lungo/Lungo
- ➋ Espresso/Espresso
- ➌ Ristretto/Ristretto
- ➍ Agua caliente/Água quente
- ➎ Leche templada/Leite quente
- ➏ Cappuccino/Cappuccino
- ➐ Latte Macchiato/Latte Macchiato

## Pantalla (navegación)/ Ecrã (navegação)

- ➊ Menú/Menu
- ➋ Desplácese hacia arriba cuando el menú esté  
activado/ Ir para o topo quando o Menu está  
ativo
- ➌ Elija una opción cuando el menú esté activado/  
Selecionar opção quando o Menu está ativo
- ➍ Desplácese hacia abajo cuando el menú esté  
activado/  
Ir para o fim quando o Menu está ativo
- ➎ Pantalla de texto/Exibição de mensagem

## Rapid Cappuccino System (R.C.S.)/ Rapid Cappuccino System (R.C.S.)

- ➊ Regulador de espuma de leche/  
Manípulo de regulação da Espuma de Leite
- ➋ Introduzca la posición del regulador de espuma de leche/  
Escolha a posição do manípulo de regulação da Espuma de leite
- ➌ Nivel mínimo de espuma/Min. de espuma
- ➍ Nivel máximo de espuma/Máx. de espuma
- ➎ «LIMPIAR»: función de aclarado automático/  
«LIMPEZA»: função de Enxaguamento Automático
- ➏ Tapa del depósito de leche/Tampa do Reservatório de Leite
- ➐ Tubo de salida de leche/Saída do leite
- ➑ Depósito de leche/Depósito de Leite
- ➒ Tubo de aspiración de leche/Tubo de aspiração do leite
- ➓ Conector del R.C.S./Conector de R.C.S.



Nespresso, un sistema exclusivo para preparar siempre el espresso perfecto. Todas las máquinas Nespresso están equipadas con un sistema de extracción único que garantiza una presión de hasta 19 bares. Todos los parámetros han sido calculados con la mayor precisión para asegurar la extracción de todos los aromas presentes en cada Grand Cru, dar cuerpo al café y crear una crema extraordinariamente densa y suave.

Nespresso, um sistema exclusivo que prepara o espresso, chávena após chávena. Todas as máquinas Nespresso estão equipadas com um sistema de extração único que assegura uma pressão até 19 bar. Cada parâmetro foi calculado com grande precisão para garantir que todos os aromas de cada Grand Cru são extraídos, para dar corpo ao café e criar um creme excepcionalmente suave e encorpado.

## ÍNDICE/ÍNDICE

**⚠ ATENCIÓN:** cuando vea este símbolo, consulte las instrucciones de seguridad para evitar posibles daños y lesiones.

**ℹ NOTA:** cuando vea este símbolo, siga los consejos para una utilización correcta y segura de su máquina de café.

**⚠ ATENÇÃO:** quando vir este símbolo, pedimos-lhe que consulte as instruções de segurança para evitar possíveis danos e lesões.

**ℹ INFORMAÇÕES:** quando vir este símbolo, pedimos-lhe que tenha em consideração os conselhos para a utilização correta e segura da sua máquina de café.

|   |    |  |    |
|---|----|--|----|
| DESCRIPCIÓN GENERAL/DESCRIÇÃO GERAL .....   | 40 | VOLÚMENES DE LA CONFIGURACIÓN DE FÁBRICA/<br>CONFIGURAÇÕES DE ORIGEM DO VOLUME .....                 | 51 |
| CONTENIDO DEL EMBALAJE/CONTEÚDO DA EMBALAGEM .....  | 42 | DESCALCIFICACIÓN/DESCALCIFICAÇÃO .....   | 52 |
| NAVEGACIÓN POR EL MENÚ/MENU DE NAVEGAÇÃO .....  | 42 | CONFIGURACIÓN DE LA DUREZA DEL AGUA/<br>CONFIGURAÇÃO DA DUREZA DA ÁGUA .....                         | 53 |
| LISTA DEL MENÚ/LISTA DO MENU .....  | 43 | RESOLUCIÓN DE PROBLEMAS/RESOLUÇÃO DE PROBLEMAS .....   | 54 |
| PRIMER USO O DESPUÉS DE UN PERIODO PROLONGADO DE INACTIVIDAD/<br>PRIMEIRA UTILIZAÇÃO OU UTILIZAÇÃO APÓS UM LONGO PERÍODO DE NÃO<br>UTILIZAÇÃO ..... | 44 | ESPECIFICACIONES/ESPECIFICAÇÕES .....  | 55 |
| PREPARACIÓN DEL CAFÉ/PREPARAÇÃO DE CAFÉ .....   | 46 | ELIMINACIÓN DE RESIDUOS Y CUESTIONES MEDIOAMBIENTALES/<br>ELIMINAÇÃO E PREOCUPAÇÕES ECOLÓGICAS ..... | 56 |
| MONTAJE/DESMONTAJE DEL RAPID CAPPUCCINO SYSTEM (R.C.S.)/<br>MONTAGEM/DESMONTAGEM DO RAPID CAPPUCCINO SYSTEM (R.C.S.) .....                          | 46 | CONTACTE CON EL CLUB NESPRESSO/<br>ENTRAR EM CONTACTO COM O CLUBE NESPRESSO .....                    | 56 |
| PREPARACIÓN DE CAPPUCCINO Y LATTE MACCHIATO/<br>PREPARAÇÃO DE CAPPUCCINO E LATTE MACCHIATO .....  | 47 | GARANTÍA/GARANTIA .....  | 56 |
| CUIDADO DIARIO/CUIDADOS DIÁRIOS .....   | 50 |  |    |
| LIMPIEZA A MANO DEL RAPID CAPPUCCINO SYSTEM (R.C.S.)/<br>LAVAGEM À MÃO DO RAPID CAPPUCCINO SYSTEM (R.C.S.) .....                                    | 50 |  |    |

ES

## CONTENIDO DEL EMBALAJE/CONTEÚDO DA EMBALAGEM

PT



Máquina de café  
Máquina de café



Manual de instrucciones  
Manual do utilizador



Instrucciones de seguridad  
Instruções de segurança



Juego de cápsulas  
Conjunto de cápsulas



Carpeta de bienvenida a Nespresso  
Dossier «Bem-vindo ao Clube Nespresso»

## NAVEGACIÓN POR EL MENÚ/MENU DE NAVEGAÇÃO



**Para entrar en la lista del menú/Aceder à lista do Menu**  
Pulse el símbolo ☞/Pressione brevemente o símbolo ☞.

**Para salir de la lista del menú/Sair da lista do Menu**  
Desplácese hasta la opción [EXIT] y selecciónela o pulse rápidamente el símbolo ☞.  
Desloque até à opção [SAIR] e seleccione. Ou pressione brevemente o símbolo ☞.

**Para buscar opciones/Opções de navegação**  
Pulse el símbolo ▲ ▼/Pressione símbolo ▲ ▼.

**Para abandonar una opción y volver a la lista del menú/Sair da opção e voltar à lista do menu**  
Desplácese hasta la opción [SALIR] y selecciónela o pulse rápidamente el símbolo ☞.  
Desloque até à opção [SAÍDA] e seleccione. Ou pressione brevemente o símbolo ☞.

**Para seleccionar una opción/Selecione a opção**  
Pulse el símbolo ☑/Pressione símbolo ☑.



ES PRIMER USO O DESPUÉS DE UN PERIODO PROLONGADO DE INACTIVIDAD/  
PT PRIMEIRA UTILIZAÇÃO OU UTILIZAÇÃO APÓS UM LONGO PERÍODO DE NÃO UTILIZAÇÃO

**⚠ ATENCIÓN:** en primer lugar, lea las instrucciones de seguridad para evitar riesgos de descarga eléctrica mortal e incendio.

**⚠ ATENÇÃO:** em primeiro lugar, leia as instruções de segurança para evitar riscos fatais de choque elétrico e de fogo.

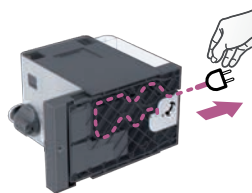

1. Retire el depósito de agua, la bandeja antigoteo y el contenedor de cápsulas usadas. Ajuste la longitud del cable y almacene el exceso del mismo en la guía situada debajo de la máquina.

1. Remova o reservatório de água, o tabuleiro de gotejamento e o recipiente de cápsulas. Ajuste o comprimento do cabo e arrume o excesso na guia do cabo, sob a máquina.

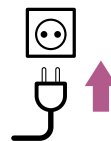

2. Coloque la máquina en posición vertical y conéctela a la red eléctrica.  
2. Coloque a máquina na posição vertical e ligue-a à corrente elétrica.



3. El depósito de agua se puede coger por la tapa.  
3. O reservatório de água pode ser transportado pela tampa.



4. Aclare el depósito de agua y, a continuación, llénelo con agua potable.

4. Enxague o reservatório de água antes de o encher com água potável até ao nível máximo.

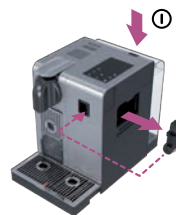

5. Inserte el tubo de salida de agua caliente. Encienda la máquina.

5. Insira a saída de água quente. Ligue a máquina.

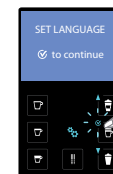

6. SET LANGUAGE: establezca el idioma que prefiere. Pulse para continuar.

6. SET LANGUAGE: defina o idioma pretendido. Pressione para continuar.

# PRIMER USO O DESPUÉS DE UN PERIODO PROLONGADO DE INACTIVIDAD/ PRIMEIRA UTILIZAÇÃO OU UTILIZAÇÃO APÓS UM LONGO PERÍODO DE NÃO UTILIZAÇÃO

ES

PT



**7. LANGUAGE:** seleccione el idioma desplazándose por las opciones mediante las flechas ▲ ▼. Pulse  para continuar.

**7. LANGUAGE:** seleccione o seu idioma usando a seta para ▲ ▼ para percorrer as opções. Pressione  para confirmar.



**8.** Cuando pulse , la máquina se calentará.

**8.** Assim que o  é pressionado, a máquina começa a aquecer.

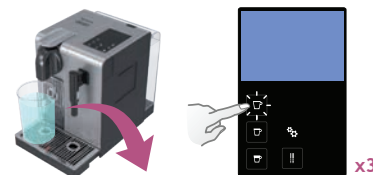

**9. Aclarado:** coloque un recipiente debajo de la salida del café y pulse el botón Lungo. Repita esta acción tres veces.

**9. Enxaguamento:** coloque um recipiente sob a saída de café e pressione o botão Lungo. Repita três vezes.

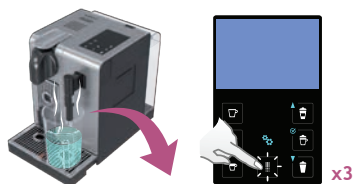

**10. Aclarado:** repita tres veces con el tubo de salida de agua caliente. Cuando haya terminado, retírelo y vuelva a guardarlo en la zona de almacenamiento situada en el lado derecho de la máquina. Cierre la puerta del conector de vapor.

**10. Enxaguamento:** repita três vezes através da saída de água quente. Após terminar, remova-a e insira-a na zona de armazenagem situada no lado direito da máquina. Feche a porta do conector de vapor.

**NOTA:** después de su fabricación se comprueba el funcionamiento de las máquinas, por lo que es posible que aparezcan restos de café molido en el agua del aclarado.

**INFORMAÇÃO:** as máquinas são totalmente testadas após a sua produção. Poderão ser encontrados vestígios de café na água de enxaguamento.



**11.** Desmonte el Rapid Cappuccino System (R.C.S.) y lave todos los componentes en la parte superior del lavavajillas. En caso de no disponer de lavavajillas, consulte el apartado «Limpieza a mano del Rapid Cappuccino System (R.C.S.)».

**11.** Desmonte o Rapid Cappuccino System (R.C.S.) e lave todas as peças no cesto superior da máquina de lavar louça. No caso de não ter uma máquina de lavar louça disponível, consulte a secção Lavagem à Mão do Rapid Cappuccino System (R.C.S.).

**NOTA:** consulte el apartado «Montaje/Desmontaje del Rapid Cappuccino System».

**INFORMAÇÃO:** consulte a secção Montagem/Desmontagem do Rapid Cappuccino System (R.C.S.).

ES

## PREPARACIÓN DEL CAFÉ/

PT

## PREPARAÇÃO DE CAFÉ

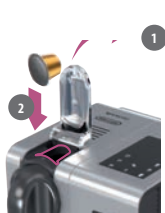

**1.** Levante totalmente la palanca e introduzca una cápsula Nespresso.

**1.** Levante completamente a alavanca e insira uma cápsula Nespresso.

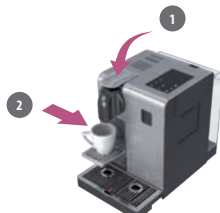

**2.** Baje la palanca y coloque una taza debajo de la salida del café.

**2.** Baixe a alavanca e coloque uma chávena por baixo da saída de café.

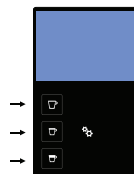

**!** **NOTA:** puede pulsar cualquier botón durante la fase de calentamiento. El café saldrá automáticamente cuando la máquina esté lista.

**!** **INFORMAÇÃO:** pode pressionar qualquer botão de café durante o período de aquecimento. O café irá fluir automaticamente assim que a máquina estiver pronta.

**3.** Pulse el botón Ristretto (25 ml), Espresso (40 ml) o Lungo (110 ml). La preparación se detendrá automáticamente. Para detener el flujo de café o llenar su café, pulse el botón de nuevo.

**3.** Pressione o botão Ristretto (25 ml), Espresso (40 ml) ou Lungo (110 ml). A preparação irá parar automaticamente. Para parar o fluxo de café ou encher a sua chávena, pressione novamente o botão.



**4.** Coja la taza. Levante y baje la palanca para expulsar la cápsula en el contenedor de cápsulas usadas.

**4.** Retire a chávena. Levante e baixe a alavanca para ejetar a cápsula para o recipiente de cápsulas usadas.

## MONTAJE/DESMONTAJE DEL RAPID CAPPUCCINO SYSTEM (R.C.S.)/ MONTAGEM/DESMONTAGEM DO RAPID CAPPUCCINO SYSTEM (R.C.S.)



**1.** Retire la tapa del depósito de leche y desconecte el tubo de aspiración de leche.

**1.** Remova a tampa do recipiente do leite e retire o tubo de aspiração de leite.





**2.** Retire el regulador de espuma de leche girándolo hasta el símbolo  y tirando hacia fuera.

**2.** Remova o manípulo de regulação da espuma de leite girando-o até  e empurrando para cima.



**3.** Retire el conector del Rapid Cappuccino System. Desbloquee desde la posición  a  y quítelo.

**3.** Remova o conector do Rapid Cappuccino System (R.C.S.) desbloqueando-o do  para  e empurrando para fora.



**4.** Retire el tubo de salida de leche.

**4.** Remova o bico de leite, empurrando-o para fora.

## PREPARACIÓN DE CAPPUCCINO Y LATTE MACCHIATO/ PREPARAÇÃO DE CAPPUCCINO E LATTE MACCHIATO

**1** **NOTA:** para obtener una espuma de leche perfecta, utilice leche desnatada o semidesnatada a temperatura del frigorífico (4° C aproximadamente).

**1** **INFORMAÇÃO:** para obter uma espuma de leite perfeita, utilize leite magro ou meio-gordo à temperatura do frigorífico (cerca de 4° C).

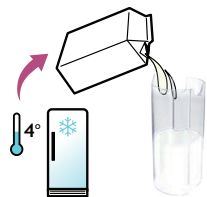

**1.** Llene el depósito de leche con la cantidad de leche que desee.

**1.** Encha o reservatório de leite com a quantidade de leite desejada.

**1** **NOTA:** cuando el depósito de leche esté vacío, aclárelo bien con agua potable antes de rellenarlo. Haga lo mismo con el tubo de aspiración de leche.

**1** **INFORMAÇÃO:** quando o recipiente de leite ficar vazio, enxague-o bem com água antes de o encher novamente. Faça o mesmo com o tubo de aspiração do leite.



**2.** Cierre el depósito de leche. Abra la puerta del conector de vapor deslizando la hacia la derecha. Conecte el Rapid Cappuccino System a la máquina.

**2.** Feche o reservatório de leite. Abra a porta do conector de vapor deslizando-a para a direita. Conecte o Rapid Cappuccino System (R.C.S.) à máquina.

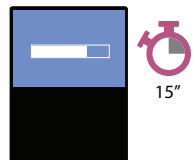

**3.** La máquina se calienta en aproximadamente 15 segundos.

**3.** A máquina demora aproximadamente 15 seg. a aquecer.



**4.** Levante totalmente la palanca e introduzca una cápsula Nespresso.

**4.** Levante completamente a alavanca e insira uma cápsula Nespresso.

**⚠ ATENCIÓN:** no utilice el depósito de leche para almacenar otro líquido que no sea leche o agua potable. No utilice leche cruda sin pasteurizar y asegúrese de que la leche que utilice no haya superado la fecha de caducidad que se indica en el envase.

**⚠ ATENÇÃO:** não utilize o reservatório de leite para qualquer outro líquido que não seja leite ou água potável. Não utilize leite não pasteurizado e certifique-se de que não utiliza leite fora do prazo de validade indicado na respetiva embalagem.

ES

PT

ES

## PREPARACIÓN DE CAPPUCCINO Y LATTE MACCHIATO/

PT

## PREPARAÇÃO DE CAPPUCCINO E LATTE MACCHIATO



**5.** Baje la palanca, coloque una taza Cappuccino o un vaso Macchiato debajo de la salida del café y ajuste la posición del tubo de salida de leche.

**5.** Baixe a alavanca, coloque uma chávena de Cappuccino ou um copo de Latte Macchiato sob a saída de café e ajuste a posição da saída de leite.



**6.** Ajuste el regulador de espuma de leche según el volumen que desee.  
**6.** Ajuste o manipulador de regulação da espuma de leite de acordo com o volume de espuma que deseja.



**9.** Coloque un recipiente debajo del tubo de salida de leche.  
**9.** Coloque um recipiente sob a saída do leite.



**7.** Pulse el botón Cappuccino o Macchiato. La preparación comenzará después de unos segundos (primero la leche y después el café) y se detendrá automáticamente.

**7.** Pressione o botão de Cappuccino ou Macchiato. A preparação começa após alguns segundos (primeiro o leite e em seguida o café) e irá parar automaticamente.



**8.** Cuando termine la preparación, levante y baje la palanca para expulsar la cápsula en el contenedor de cápsulas usadas.

**8.** No final da preparação, levante e baixe a alavanca para ejetar a cápsula para o recipiente de cápsulas usadas.



**10.** Gire el regulador de leche hasta la posición «LIMPIEZA». A continuación se inicia el proceso de aclarado del sistema de leche y el agua caliente combinada con vapor fluye a través del tubo de salida de agua.

**10.** Gire o manipulador de regulação do leite para a posição «LIMPEZA». O processo de enxaguamento do sistema de leite é iniciado - saindo água quente e vapor através da saída de leite.

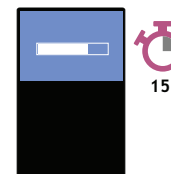

**11.** El proceso de aclarado durará aproximadamente 15 segundos y se detendrá automáticamente.

**11.** O processo de enxaguamento demora cerca de 15 segundos e pára automaticamente.

**1** **NOTA:** aclare el sistema de leche después de cada uso.

**1** **INFORMAÇÃO** enxague o sistema de leite após cada utilização.



## PREPARACIÓN DE CAPPUCCINO Y LATTE MACCHIATO/ PREPARAÇÃO DE CAPPUCCINO E LATTE MACCHIATO

ES

PT



**12.** Cuando el aclarado haya finalizado, vuelva a situar el regulador de espuma de leche en la posición de leche.

**12.** Quando o enxaguamento terminar, coloque novamente o manípulo de regulação da espuma de leite na posição de leite.



**13.** Desconecte el R.C.S. de la máquina y guárdelo inmediatamente en el frigorífico. Cierre la puerta del conector de vapor de la máquina.

**13.** Desligue o R.C.S. da máquina e coloque-o logo no frigorífico. Feche a porta do conector de vapor.



**14.** Desmonte el Rapid Cappuccino System cada dos días.

**14.** De dois em dois dias, desmonte o Rapid Cappuccino System.

**i** **NOTA:** consulte el apartado «Montaje/Desmontaje del Rapid Cappuccino System (R.C.S.)».

**i** **INFORMAÇÃO:** consulte a secção «Montagem/Desmontagem do Rapid Cappuccino System (R.C.S.)».



**15.** Y lave todos los componentes en la parte superior del lavavajillas. En caso de no disponer de lavavajillas, consulte el apartado «Limpieza a mano del Rapid Cappuccino System (R.C.S.)».

**15.** E lave todas as peças no cesto superior da máquina de lavar louça. No caso de não ter uma máquina de lavar louça disponível, consulte a secção Lavagem à Mão do Rapid Cappuccino System (R.C.S.).

**⚠ ATENCIÓN:** esta leche no deberá conservarse más de dos días en el frigorífico.

Si mantiene el depósito de leche fuera del frigorífico durante más de 2 horas, desmonte el R.C.S. y limpie todos los componentes (consulte las recomendaciones sobre lavado en lavavajillas o limpieza a mano).

**⚠ AVISO:** este leite não deve ser guardado no frigorífico por mais de 2 dias.

Caso o reservatório do leite permaneça mais de 2 horas fora do frigorífico, desmonte o R.C.S. e lave todas as peças (consulte as recomendações de lavagem à mão ou na máquina de lavar louça).



**NOTA:** no utilice ningún producto de limpieza agresivo ni disolventes. Utilice un paño húmedo y un producto de limpieza suave para limpiar la superficie de la máquina. No introduzca ningún componente de la máquina en el lavavajillas, excepto los que pertenezcan al Rapid Cappuccino System.

**INFORMAÇÃO:** não utilize nenhum produto de limpeza abrasivo ou solvente. Utilize um pano húmido e detergente suave para limpar a superfície da máquina. Não coloque quaisquer peças da máquina na máquina de lavar louça, excepto as peças do Rapid Cappuccino System (R.C.S.).

**1.** Retire la bandeja antigoteo y el contenedor de cápsulas usadas. Vacíelos y aclárelos. Retire el depósito de agua. Vacíelo, aclárelo y, a continuación, llénelo con agua potable.

**1.** Remova o tabuleiro de goteamento e o recipiente de cápsulas usadas. Esvazie e enxague. Remova o reservatório de água. Esvazie e enxague antes de o encher com água potável limpa.

**2.** Levante y baje la palanca para expulsar las cápsulas en el contenedor de cápsulas usadas. Coloque un recipiente debajo de la salida del café y pulse el botón Lungo para realizar el aclarado. Limpie la salida del café con un paño húmedo.

**2.** Levante e baixe a alavanca para ejetar a cápsula para o recipiente de cápsulas usadas. Coloque um recipiente sob a saída de café e pressione o botão Lungo. Limpe a saída de café com um pano limpo e húmido.

**3.** Limpie con cuidado con agua potable cualquier resto de suciedad en el tubo de salida de agua caliente. Límpielo con un paño húmedo.

**3.** Enxague cuidadosamente debaixo de água corrente qualquer resíduo de sujidade na saída de água quente. Limpe com um pano limpo e húmido.

## LIMPIEZA A MANO DEL RAPID CAPPUCCINO SYSTEM (R.C.S.)/ LAVAGEM À MÃO DO RAPID CAPPUCCINO SYSTEM (R.C.S.)

**NOTA:** si no dispone de lavavajillas, los componentes del R.C.S. se pueden limpiar manualmente. En este caso, para conseguir la máxima eficiencia, la limpieza debe realizarse a diario.

**INFORMAÇÃO:** quando não tiver uma máquina de lavar louça disponível, as peças do R.C.S. podem ser lavadas à mão. Nesse caso, o procedimento deve ser realizado diariamente para uma completa eficácia

**1.** Desmonte el Rapid Cappuccino System. Consulte el apartado «Montaje/Desmontaje del Rapid Cappuccino System (R.C.S.)».

**1.** Desmonte o Rapid Cappuccino System (R.C.S.). Consulte a secção «Montagem/Desmontagem do Rapid Cappuccino System (R.C.S.)».

**2.** Limpie con cuidado con agua potable cualquier resto de leche.

**2.** Enxague cuidadosamente quaisquer resíduos de leite com água limpa.

**3.** Sumerja todos los componentes en agua templada (aproximadamente a 40° C) con jabón o detergente durante al menos 30 minutos.

**3.** Mergulhe todas as peças em água quente (a aproximadamente 40° C) com detergente durante pelo menos 30 minutos.

**4.** Aclárelos con agua potable y séquelos con un paño húmedo.

**4.** Enxague com água limpa e seque com um pano limpo e húmido.

# VOLÚMENES DE LA CONFIGURACIÓN DE FÁBRICA/ CONFIGURAÇÕES DE ORIGEM DO VOLUME

ES

PT



Ristretto 25 ml  
Ristretto 25 ml



Espresso 40 ml  
Espresso 40 ml



Lungo 110 ml  
Lungo 110 ml



Agua caliente 125 ml  
Água quente 125 ml



Cappuccino Leche\*: 50 ml/Café: 40 ml  
Cappuccino Leche\*: 50 ml/Café: 40 ml



Latte Macchiato Leche\*: 150 ml/Café: 40 ml  
Latte Macchiato Leite\*: 150 ml/Café: 40 ml



Leche templada\* 120 ml  
Leite quente\* 120 ml

**NOTA:** \*el volumen de la espuma de leche depende del tipo de leche que se utilice, de la temperatura de esta y de la posición del regulador de leche.

**NOTA:** \*o volume da espuma de leite depende do tipo de leite utilizado, da temperatura e da posição do manipulador de regulação da espuma de leite.

**NOTA:** le recomendamos que mantenga la configuración de fábrica de los volúmenes de Ristretto, Espresso y Lungo para garantizar el mejor resultado en la taza para todas nuestras variedades de café.

**NOTA:** recomendamos que mantenha as configurações de origem para as variedades Ristretto, Espresso e Lungo para garantir os melhores resultados em chávena para cada uma das nossas variedades de café.

El volumen de agua se puede programar entre 50 y 400 ml.

El volumen de leche se puede programar entre 30 y 200 ml.

El volumen de café se puede programar entre 25 y 200 ml.

O volume de água pode ser programado entre 50 a 400 ml.

O volume de leite pode ser programado entre 30 a 200 ml.

O volume do café pode ser programadas entre 25 a 200 ml.

**ATENCIÓN:** si el volumen de café supera al menos en 150 ml el volumen programado, deje que la máquina se enfríe durante 5 minutos antes de preparar otro café. Existe riesgo de sobrecalentamiento.

**AVISO:** caso o volume de café programado seja superior a 150 ml.: deixe a máquina arrefecer durante 5 minutos antes da extração do café seguinte. Risco de sobre aquecimento!

**⚠ ATENCIÓN:** consulte las instrucciones de seguridad. **⚠ AVISO:** Consulte as instruções de segurança.



**1.** Levante y baje la palanca para expulsar las cápsulas en el contenedor de cápsulas usadas.

**1.** Levante e baixe a alavanca para ejetar qualquer cápsula para o recipiente de cápsulas usadas.

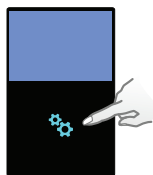

**2.** Entre en el menú, consulte las opciones y seleccione [DESCALCIFICACIÓN]. Recibirá instrucciones para seguir el proceso. Siga las instrucciones que aparecen en la pantalla de la máquina.

**2.** Entre no Menu, percorra as opções e seleccione [DESCALCIFICAÇÃO]. Será orientado ao longo do todo o processo. Siga as instruções no ecrã da máquina.



**3.** Proceso de descalcificación: vacíe la bandeja antigoteo y el contenedor de cápsulas usadas.

**3.** Processo de descalcificação: esvazie o tabuleiro de gotejamento e o recipiente de cápsulas usadas.

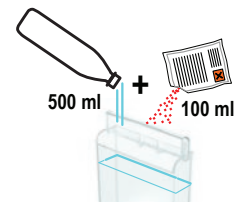

**4.** Proceso de descalcificación: llene el depósito de agua con 100 ml de solución de descalcificación de Nespresso y 500 ml de agua potable.

**4.** Processo de descalcificação: Encha o reservatório de água com cerca de 100 ml de solução de descalcificação Nespresso e 500 ml de água limpa.



**5.** Proceso de descalcificación: inserte el tubo de salida de agua caliente.

**5.** Processo de descalcificação: insira a saída de água quente.

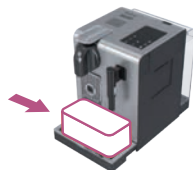

**6.** Proceso de descalcificación: coloque un recipiente con una capacidad mínima de 1 litro debajo de la salida del café y del tubo de salida de agua caliente.

**6.** Processo de descalcificação: coloque um recipiente com capacidade mínima de 1 litro sob a saída de café e de água quente.

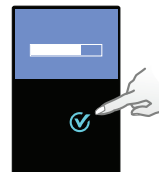

**7.** Pulse  para confirmar. La solución de descalcificación fluirá a través de la salida del café, la boquilla del agua caliente y la bandeja antigoteo.

**7.** Pressione  para confirmar. A solução descalcificante flui alternadamente através da saída de café, saída de água quente e tabuleiro de gotejamento.



**8.** Proceso de aclarado: vacíe la bandeja antigoteo y el contenedor de cápsulas usadas. Enjuáguelos con agua potable.

**8.** Processo de enxaguamento: esvazie o tabuleiro de gotejamento e o recipiente de cápsulas usadas. Enxague com água limpa.

## DESCALCIFICACIÓN/DESCALCIFICAÇÃO

ES

PT



**9. Proceso de aclarado:** enjuague el depósito de agua y llénelo con agua potable.

**9. Processo de enxaguamento:** enxague e encha o reservatório de água com água potável até ao nível máximo.



**10. Proceso de aclarado:** coloque un recipiente con una capacidad mínima de 1 litro debajo de la salida del café y del tubo de salida de agua caliente.

**10. Processo de enxaguamento:** coloque um recipiente com capacidade mínima de 1 litro sob a saída de café e de água quente.

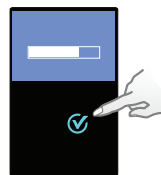

**11.** Pulse  para confirmar. El ciclo de aclarado continuará a través de la salida del café, la boquilla del agua caliente y la bandeja antigoteo hasta que se vacíe el depósito de agua.

**11.** Pressione  para confirmar. O ciclo de enxaguamento continua alternadamente através da saída de café, saída de água quente e tableiro de gotejamento até o reservatório de água ficar vazio.



**12.** Cuando el proceso de aclarado termine, la máquina se apagará. Enjuague el tubo de agua caliente y límpielo con un paño húmedo. El proceso de descalcificación de la máquina ha finalizado.

**12.** A máquina desliga-se após o processo de enxaguamento terminar. Lave a saída de água quente e limpe com um pano húmido. O processo de descalcificação da máquina está agora terminado.

## CONFIGURACIÓN DE LA DUREZA DEL AGUA/CONFIGURAÇÃO DA DUREZA DA ÁGUA

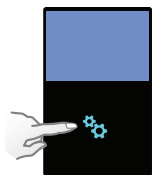

**1.** Entre en el menú, consulte las opciones y seleccione [DUREZA DEL AGUA]. Recibirá instrucciones para establecer el valor. Siga las instrucciones que aparecen en la pantalla de la máquina.

**1.** Aceda ao menu, percorra as opções e seleccione [DUREZA DA ÁGUA]. Irão surgir orientações para o ajudar a definir o valor. Siga as instruções no ecrã da máquina.

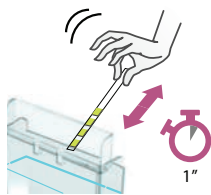

**2.** Sumerja la etiqueta de dureza del agua durante 1 segundo.

**2.** Coloque o autocolante de dureza de água debaixo de água durante 1 segundo.



**3.** El número de cuadrados rojos indica el nivel de dureza del agua.

**3.** O número de quadrados vermelhos indica o nível de dureza da água.

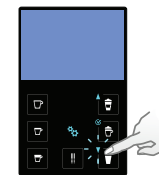

**4.** Establezca el valor de acuerdo con este nivel.

**4.** Defina o valor em conformidade.

|  |  |
|--|--|
| No hay luz en la pantalla.   | → Compruebe la red, el enchufe, el voltaje, y los fusibles. Pulse el botón de encendido situado detrás de la pantalla de la máquina. Si el problema persiste, llame al Club <i>Nespresso</i> .   |
| Aparece un mensaje en la pantalla que indica que la máquina está demasiado caliente. | → En determinadas condiciones, el calentador de la máquina alcanza una temperatura elevada (por ejemplo, después del vaciado del sistema de fluido). Solo tiene que esperar a que la máquina se enfríe automáticamente.  |
| El café sale demasiado despacio.   | → La velocidad de salida del café depende de la variedad elegida.<br>→ Descalcifique si es necesario. Consulte el apartado «Descalcificación».   |
| El café no está lo suficientemente caliente.   | → Precaliente la taza.<br>→ Descalcifique si es necesario. Consulte el apartado «Descalcificación».  |
| Hay una fuga en la zona de las cápsulas (hay agua en el portacápsulas).              | → Coloque la cápsula correctamente. Si se produce una fuga, llame al Club <i>Nespresso</i> .   |
| Las luces parpadean irregularmente.  | → Envíe la máquina a reparar o llame al Club <i>Nespresso</i> .  |
| No sale café, solo sale agua (a pesar de haber introducido una cápsula).             | → En caso de no poder resolver el problema, llame al Club <i>Nespresso</i> .   |
| La palanca no se puede bajar totalmente.   | → Vacíe el portacápsulas. Asegúrese de que no se ha quedado ninguna cápsula bloqueada en el interior del portacápsulas.  |
| La espuma de leche no tiene la calidad requerida.                                    | → Para obtener una espuma de leche perfecta, utilice leche desnatada o semidesnatada a la temperatura del frigorífico (4° C aproximadamente).<br>→ Enjuague cada vez que prepare una receta con leche. Coloque un recipiente debajo de la salida de la leche y sitúe el regulador de la leche en la posición «LIMPIEZA».<br>→ Desmonte el R.C.S. cada dos días y lave todos los componentes en la parte superior del lavavajillas. |
| Aparece un mensaje en la pantalla que indica que la máquina necesita una reparación. | → Póngase en contacto con el Club <i>Nespresso</i> o con un representante autorizado de <i>Nespresso</i> para que lleve a cabo la evaluación, la reparación o el ajuste.   |

## RESOLUÇÃO DE PROBLEMAS

|  |  |
|--|--|
| Não há luz no ecrã.  | → Verifique a alimentação elétrica, a ficha, a tensão e o fusível. Pressione o botão ON localizado atrás do ecrã da máquina. Em caso de problemas, ligue para o Clube <i>Nespresso</i> .   |
| Aviso de máquina muito quente - indicado no ecrã.                  | → Em determinadas situações, o termostato da máquina atinge temperaturas elevadas, (por exemplo, após esvaziar o sistema de líquidos). A máquina arrefece automaticamente, aguarde simplesmente.   |
| O café sai muito devagar.  | → A velocidade do fluxo depende da variedade de café.<br>→ Descalcifique se necessário; verifique a secção "Descalcificação".  |
| O café não fica quente o suficiente.                               | → Pré-aqueça a chávena.<br>→ Descalcifique se necessário; verifique a secção "Descalcificação".  |
| A zona da cápsula está a verter (água no recipiente das cápsulas). | → Posicione corretamente a cápsula. Se ocorrerem fugas, ligue para o Clube <i>Nespresso</i> .  |
| Piscar irregular.  | → Envie o equipamento para reparação ou ligue para o Clube <i>Nespresso</i> .  |
| Não sai café, apenas sai água (apesar da cápsula estar colocada).  | → Em caso de problemas, ligue para o Clube <i>Nespresso</i> .  |
| A alavanca não fecha completamente.                                | → Esvazie o recipiente das cápsulas. Certifique-se de que não há nenhuma cápsula presa dentro do recipiente das cápsulas.  |
| A qualidade da espuma de leite não está ao nível habitual.         | → Para obter uma espuma de leite perfeita, use leite magro ou meio-gordo à temperatura do frigorífico (cerca de 4° C).<br>→ Enxague após cada preparação à base de leite. Coloque um recipiente sob a saída do leite, gire o manípulo de regulação do leite até à posição «LIMPEZA».<br>→ De dois em dois dias, desmonte o Rapid Cappuccino System (R.C.S.) e lave todas as peças no cesto superior da máquina de lavar louça. |
| Aviso de máquina a precisar de reparação - indicado no ecrã.       | → Contacte o Clube <i>Nespresso</i> ou um agente autorizado para verificação, reparação ou programação.  |

## ESPECIFICACIONES/ESPECIFICAÇÕES

ES

PT

### Milk Premium

 **EUR, AUS, NZ: 220-240 V, 50/60 Hz, 1400 W**

**P<sub>max</sub> Máx. 19 bares/Máx. 19 bar**

 **6,5 kg aprox./~ 6,5 kg**

 **1.3 l/litros**

 **0.5 l/litros**

 **13-16 cápsulas**

 **19.4 cm**  **27.4 cm**  **33.2 cm**

ES

## ELIMINACIÓN DE RESIDUOS Y CUESTIONES MEDIOAMBIENTALES/

PT

## ELIMINAÇÃO E PREOCUPAÇÕES ECOLÓGICAS

### Eliminación de residuos y protección medioambiental

Su máquina contiene materiales valiosos que se pueden recuperar o reciclar. La separación de los residuos en diferentes tipos facilita el reciclaje de materias primas valiosas. Deje la máquina en un punto de reciclaje. Puede solicitar información sobre la eliminación de los residuos a las autoridades locales.

### Eliminação e Proteção Ambiental

O seu equipamento contém materiais valiosos que podem ser recuperados ou reciclados. A separação dos restantes materiais residuais por tipo facilita a reciclagem de matérias-primas valiosas. Deixe o aparelho num ponto de recolha. Pode obter informações sobre a eliminação junto das autoridades locais.

## CONTACTE CON EL CLUB *NESPRESSO*/CONTACTAR O CLUBE *NESPRESSO*

Si desea obtener más información, resolver cualquier problema o conseguir asesoramiento, llame al Club *Nespresso*.

Podrá encontrar la información de contacto del Club *Nespresso* en la carpeta de bienvenida a *Nespresso* de su máquina o en [nespresso.com](http://nespresso.com)

Para obter qualquer informação adicional, em caso de problemas ou simplesmente para aconselhamento, ligue para o Clube *Nespresso*.

As informações de contacto do Clube *Nespresso* podem ser encontradas na pasta «Bem-vindo à *Nespresso*», na caixa da sua máquina ou em [www.nespresso.com](http://www.nespresso.com)

## GARANTÍA/GARANTIA

De'Longhi garantiza este producto contra todos los defectos de materiales y de fabricación por un periodo de dos años a partir de la fecha de compra. Durante este periodo, De'Longhi reparará o sustituirá, según su criterio, todo producto defectuoso sin cargo alguno para el propietario. Los productos de sustitución o las piezas reparadas tendrán una garantía que cubrirá el plazo restante de la garantía inicial o bien de seis meses, el periodo que sea más largo de los dos. Esta garantía limitada no se aplicará a los defectos resultantes de un accidente, un uso incorrecto, un mantenimiento defectuoso o el desgaste normal. Salvo en la medida en que esté previsto por la legislación en vigor, los términos de esta garantía limitada no excluyen, restringen ni modifican los derechos legales obligatorios relativos a la compra del producto, y les son complementarios. Si cree que su producto es defectuoso, póngase en contacto con De'Longhi para obtener la dirección a la que hay que enviar o llevar la máquina para su reparación. Cualquier defecto resultante del uso de cápsulas no originales de *Nespresso* no será cubierto por esta garantía.

A De'Longhi assegura garantia a este produto contra defeitos em materiais e de fabrico por um período de dois anos, a partir da data de compra. Durante este período, a De'Longhi repara ou substitui, ao seu critério, qualquer produto defeituoso, sem custos para o proprietário. Os produtos de substituição ou peças reparadas, estão em garantia até ao final da garantia original ou por 6 meses, prevalecendo o maior período. Esta garantia limitada não se aplica a defeitos resultantes de acidentes, uso incorreto, manutenção indevida, ou desgaste normal. Excetuando alguma medida prevista na lei em vigor, os termos desta garantia limitada não excluem, restringem, ou modificam, e são complementares aos direitos legais obrigatórios aplicáveis à venda de produtos. Se acredita que este produto é defeituoso, contacte a De'Longhi para instruções sobre como colocá-lo em reparação. Qualquer defeito ou anomalia resultante da utilização de cápsulas *Nespresso* não genuínas não será abrangido por esta garantia.





## Popis kávovaru/A készülék áttekintése

- 1 Kávovar v nastavení KÁVA/Készülék csak kávéfőzéshez
- 2 Kávovar s Rapid Cappuccino Systémem (pro Cappuccino)/ Készülék Rapid Cappuccino System-mel (Cappuccino-hoz)
- 3 Kávovar s tryskou na horkou vodu/Készülék forróvíz-kifolyóval
- 4 Páka/Kar
- 5 Tlačítko ON/OFF/BE/KI gomb
- 6 Nádoba na vodu /Víztartály részecszeszűrővel
- 7 Výpust kávy/Kávé-kifolyó
- 8 Odkapávací mřížka/Cseprács
- 9 Odkapávací miska/Cseptálca
- 10 Otočná podložka šálku (nelze vyjmout)/ Felhajtható csészetartó (nem kivehető)
- 11 Kontejner na použité kapsle/Használtkapszula-tartó
- 12 Dvířka přípojky na páru/Gőzcsatlakozás ajtaja
- 13 Teleskopická tryska na horkou vodu/Teleszkópos forróvíz-kifolyó
- 14 Prostor pro uložení trysky na horkou vodu/Forróvíz-kifolyó tároló
- 15 Přípojka na páru/Gőzcsatlakozó

## Zobrazení (příprava)/ Kijelző (receptek)

- 16 Lungo/Lungo
- 17 Espresso/Espresso
- 18 Ristretto/Ristretto
- 19 Horká voda/Forró víz
- 20 Teplé mléko/Meleg tej
- 21 Cappuccino/Cappuccino
- 22 Latte Macchiato/Latte Macchiato

## Zobrazení (navigace)/ Kijelző (navigáció)

- 23 Menu/Menü
- 24 Listování v Menu nahoru/ Görgessen fel, amikor a menü aktív
- 25 Výběr z Menu/ Opció kiválasztása amikor a menü aktív
- 26 Listování v Menu dolů/ Görgessen le, amikor a menü aktív
- 27 Zobrazení textu/Szöveges kijelző

## Rapid Cappuccino Systém (R.C.S.)/ Rapid Cappuccino System (R.C.S.)

- 28 Regulátor mléčné pěny/Tejhabszabályozó gomb
- 29 Poloha pro vložení Regulátoru mléčné pěny/ Válassza ki a tejhabszabályozó gomb helyzetét
- 30 Min. pěna/Min. tejhab
- 31 Max. pěna/Max tejhab
- 32 «ČIŠTĚNÍ»: funkce Automatického Čištění/ «CLEAN»: automatikus öblítési funkció
- 33 Víčko nádoby na mléko/Tejtartály-fedő
- 34 Mléčná tryska/Tejkifolyó
- 35 Nádoba na mléko/Tejtartály
- 36 Přívodní trubička mléka/Tejfelszivó cső
- 37 R.C.S. přípojka/R.C.S. csatlakozó

Nespresso, exkluzivní systém pro přípravu výjimečné kávy Espresso, den za dnem. Všechny kávovary jsou vybaveny jedinečným extrakčním systémem, který zaručuje tlak až 19 barů. Každý parametr byl vypočítán s velkou přesností tak, aby bylo možné vyjádřit veškeré aroma každé kávy Grand Cru, dodat jí tělo a vytvořit nesrovnatelnou a bohatou cremu.

A Nespresso, exkluziv rendszerével nap mint nap tökéletes eszpresszót készíthet. Minden kávégépet egy egyedülálló kivonó-rendszerrel van ellátva, mely maximum 19 bar nyomást biztosít. Minden paramétert a lehető legpontosabban számítottunk ki, hogy az összehasonlíthatatlanul sűrű és selymes krémben kibontakozhasson a Grand Cru kávéörlemények minden aromája.

## OBSAH/TARTALOM

- ⚠ POZOR:** pokud uvidíte toto upozornění, přečtěte si bezpečnostní pokyny, abyste předešli možnému úrazu či poškození přístroje.
- ℹ POZNÁMKA:** pokud uvidíte toto upozornění, vezměte na vědomí doporučení pro bezpečné a správné používání vašeho přístroje.
- ⚠ FIGYELEM:** ha ezt a jelet látja, az esetleges sérülések és károk megelőzése érdekében olvassa el a biztonsági előírásokat.
- ℹ INFORMÁCIÓ:** ha ezt a jelet látja, a készülék biztonságos és megfelelő használata érdekében vegye figyelembe az adott tanácsot.

|  |    |   |    |
|--|----|---|----|
| POPIS KÁVOVARU/A KÉSZÜLÉK ÁTTEKINTÉSE .....  | 58 | TOVÁRNÍ NASTAVENÍ/MENNYISÉGEK GYÁRI BEÁLLÍTÁSA .....  | 69 |
| OBSAH BALENÍ/A CSOMAG TARTALMA .....   | 60 | ODVÁPNĚNÍ/VÍZKÖMENTESÍTÉS. ....   | 70 |
| NAVIGACE MENU/MENÜ HASZNÁLATA .....  | 60 | NASTAVENÍ TVRDOSTI VODY/VÍZKEMÉNYSÉG BEÁLLÍTÁSA .....   | 71 |
| SEZNAM MENU/MENÜLISTA .....  | 61 | ODSTRAŇOVÁNÍ ZÁVAD/HIBAE LHÁRÍTÁS .....   | 72 |
| PRVNÍ POUŽITÍ NEBO SPUŠTĚNÍ PO DELŠÍ DOBĚ NEČINNOSTI/ELSŐ<br>HASZNÁLTOKOR, VAGY HA HOSSZABB IDEIG NEM HASZNÁLTA A KÉSZÜLÉKET ..... | 62 | SPECIFIKACE/MŰSZAKI ADATOK .....  | 73 |
| PŘÍPRAVA KÁVY/KÁVÉKÉSZÍTÉS .....   | 64 | LIKVIDACE ODPADU A OCHRANA ŽIVOTNÍHO PROSTŘEDÍ/<br>ÁRTALMATLANÍTÁSI ÉS KÖRNYEZETVÉDELMI ELŐÍRÁSOK ..... | 74 |
| SMONTOVÁNÍ/ROZMONTOVÁNÍ RAPID CAPPUCCINO SYSTÉMU (R.C.S.)/<br>RAPID CAPPUCCINO SYSTEM (R.C.S.) ÖSSZESZERELÉSE/SZÉTSZERELÉSE .....  | 64 | KONTAKTUJTE NESPRESSO CLUB/<br>LÉPJEN KAPCSOLATBA A NESPRESSO CLUB-BAL .....                            | 74 |
| PŘÍPRAVA CAPPUCCINA A LATTE MACCHIATA/<br>CAPPUCCINO ÉS LATTE MACCHIATO KÉSZÍTÉSE .....  | 65 | ZÁRUČNÍ PODMÍNKY/GARANCIA .....   | 74 |
| KAŽDODENNÍ PÉČE/NAPI KARBANTARTÁS .....  | 68 |   |    |
| RUČNÍ MYTÍ RAPID CAPPUCCINO SYSTÉMU (R.C.S.)/<br>A RAPID CAPPUCCINO SYSTEM (R.C.S.) KÉZI TISZTÍTÁSA .....                          | 68 |   |    |

## CZ OBSAH BALENÍ/A CSOMAG TARTALMA

HU



Kávovar  
kávéfőző



Návod k použití  
Használati útmutató



Bezpečnostní pokyny  
Biztonsági előírások



Set Nespresso kapslí  
Kapszulaszett

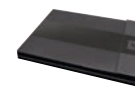

«Uvítací desky Nespresso»  
«Üdvözlőjűk a Nespresso világában» című mappa

## NAVIGACE MENU/MENÜ HASZNÁLATA



**Vstup do seznamu Menu/Lépjén be a menülísta**  
Stískněte krátce ☄ symbol/Nyomja meg röviden a ☄ szimbólumot.

**Opustit seznam Menu/  
Kilépés a menülísta**  
Nalistujte [ODCHOD] možnost a vyberte ji nebo krátce stískněte ☄ symbol.  
Görgesse az [KILÉPÉS] opcióra, és válassza ki. Vagy nyomja meg röviden a ☄ szimbólumot.

**Možnosti procházení/Keresse meg a kívánt opció**  
Stískněte ▲ ▼ symbol/Nyomja meg a ▲ ▼ szimbólumot.

**Opustit možnost a vrátit se do seznamu Menu/  
Kilépés az adott opcióból, és visszatérés a menülísta**  
Nalistujte [ODCHOD] možnost a vyberte ji nebo krátce stískněte ☄ symbol.  
Görgesse az [KILÉPÉS] opcióra, és válassza ki. Vagy nyomja meg röviden a ☄ szimbólumot.

**Vybrat možnost/Válassza ki az opció**  
Stískněte ☑ symbol/Nyomja meg a ☑ szimbólumot.

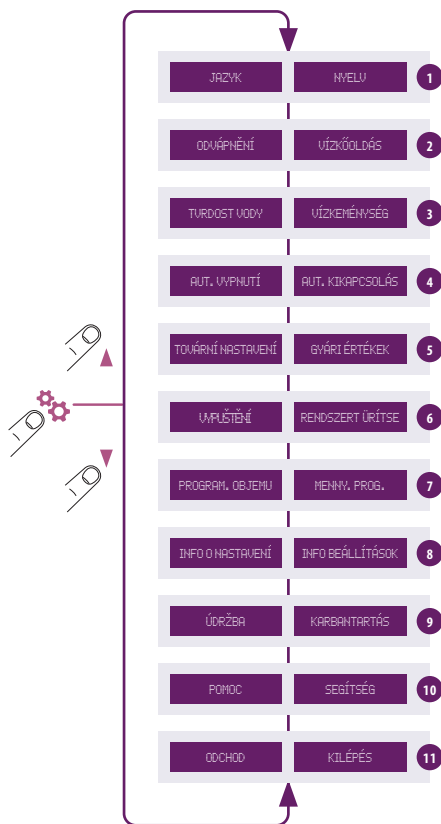

1. Vyberte tuto možnost pro nastavení preferovaného jazyka. Postupujte podle pokynů na displeji. Válassza ki ezt az opciót, hogy beállítsa a kívánt nyelvet. Kövesse a készülék utasításait.
2. Vyberte tuto možnost, jakmile se na displeji zobrazí upozornění potřeby odvápnění. **Viz strana 70.** Budete provedení procesem odvápnění. Válassza ki ezt az opciót, amikor a vízkömentesítési figyelmeztetés megjelenik a kijelzőn. **Részletek a 70 oldalon.** A készülék végigvezeti Önt a vízkömentesítési folyamaton.
3. Vyberte tuto možnost pro nastavení tvrdosti vody. Použijte testovací proužek ke stanovení tvrdosti vody. Optimalizujete tak frekvenci odvápnění. **Viz strana 71.** Válassza ki ezt az opciót, hogy beállítsa az Önnél jellemző vízkeménységet. Használja a csomagolásban lévő vízkeménység-mérő csíkot a meghatározáshoz. Ez optimalizálja a vízkömentesítés gyakoriságát. **Részletek a 71 oldalon.**
4. Vyberte tuto možnost pro nastavení intervalu automatického vypnutí. (**Možnosti** jsou 9 minut, 30 minut, 2 hodiny, 8 hodin). Postupujte podle pokynů na displeji. Válassza ki ezt az opciót, hogy beállítsa az időt, ami után a gép automatikusan kikapcsol. (**Lehetséges** opciók: 9 perc, 30 perc, 2 óra, 8 óra) Kövesse a készülék utasításait.
5. Vyberte tuto možnost pro vymazání všech nastavených parametrů a vrácení kávovaru do továrního nastavení. Válassza ki ezt az opciót, hogy visszaállítsa a készülék gyári beállításait.
6. Vyberte tuto možnost pro vypuštění vody z kávovaru (před odesláním do opravy nebo nebudete-li jej delší dobu používat). Postupujte podle pokynů na displeji. Kávovar bude po vypuštění 10 minut zablokován. Válassza ki ezt az opciót, hogy kiengedje a gépben lévő vizet arra az esetre, ha szervizbe kellene küldeni, vagy ha hosszabb ideig nem fogja használni. Kövesse a készülék utasításait. A folyamat után 10 percig a készülék nem használható.
7. Vyberte tuto možnost pro naprogramování objemu nápoje (kávy, horké vody a mléčných variací). Postupujte podle pokynů na displeji. Naprogramované objemy lze v případě potřeby vymazat a vrátit do továrního nastavení. Válassza ki ezt az opciót, hogy beprogramozza az italok mennyiségét (kávé, forró víz, tejalapú receptek). Kövesse a készülék utasításait. Ezen kívül vissza lehet állítani az összes italt a gyári mennyiségekre is.
8. Vyberte tuto možnost pro zobrazení všech nastavení kávovaru. Válassza ki ezt az opciót hogy meglekinthesse a készülék beállításait.
9. Vyberte tuto možnost pro kontrolu celkového stavu vašeho kávovaru. Údaje o spotřebě jsou k dispozici buď od prvního použití kávovaru (absolutní) nebo od posledního odvápnění (relativní). Sériové číslo kávovaru je k dispozici také. Válassza ki ezt az opciót hogy ellenőrizhesse a készülék állapotát. A fogyasztási adatok elérhetők az első használattól (abszolút, vagy az utolsó vízkömentesítéstől (relatív) számolva. A készülék sorozatszáma is látható.
10. Vyberte tuto možnost pro radu, jak dosáhnout optimální kvality mléčné pěny. Odkaz na internet s podrobnějšími informacemi o této funkci. Válassza ki ezt az opciót az optimális tejhab-minőség kapcsán nyújtott legjobb tanácsokért. A jelzett internet-linken még többet megtudhat erről a funkcióról.
11. Odchod ze seznamu Menu a návrat kávovaru do pohotovostního režimu. Kilépés a menü módból, és a gép visszaállítása készenléti módba.

**CZ** PRVNÍ POUŽITÍ NEBO SPUŠTĚNÍ PO DELŠÍ DOBĚ NEČINNOSTI/  
**HU** ELSŐ HASZNÁLTAKOR, VAGY HA HOSSZABB IDEIG NEM HASZNÁLTA A KÉSZÜLÉKET

**⚠ POZOR:** přečtěte si pozorně bezpečnostní pokyny, abyste předešli úrazu elektrickým proudem a požáru.

**⚠ FIGYELEM:** először olvassa el a biztonsági előírásokat, hogy elkerülje a halálos áramütés és tűz kockázatát.

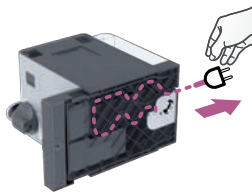

**1.** Vyměňte nádobu na vodu, odkapávací misku a kontejner na použité kapsle. Upravte délku přírodního kabelu a přebytečnou část uložte do prostoru na spodní straně kávovaru.

**1.** Vegye ki a víztartályt, cseptálcát és a kapszulatartót. Állítsa be a kábel hosszát, a felesleget helyezze a gép alján lévő kábelvezetőbe.

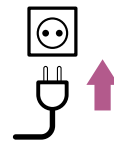

**2.** Postavte kávovar do svislé polohy a zapojte do sítě.

**2.** Helyezze a talpára a készüléket, és csatlakoztassa a konnektorba.

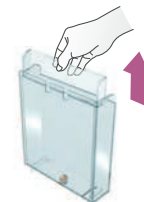

**3.** Nádobu na vodu lze přenášet za víčko.  
**3.** A víztartályt a fedelénél fogva lehet vinni.



**4.** Vyláchněte nádobu na vodu předtím, než ji naplníte čerstvou pitnou vodou.

**4.** Öblítse el a víztartályt, mielőtt a maximumig töltene friss ivóvízzel.

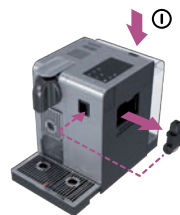

**5.** Nasadte trysku na horkou vodu. Zapněte kávovar.

**5.** Helyezze be a forróvíz-kifolyót. Kapszolja be a gépet.

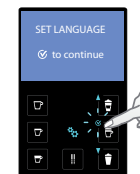

**6.** SET LANGUAGE: nastavte požadovaný jazyk. Stiskněte  pro pokračování.

**6.** SET LANGUAGE: állítsa be a kívánt nyelvet. Nyomja meg az -t a folytatáshoz.

# PRVNÍ POUŽITÍ NEBO SPUŠTĚNÍ PO DELŠÍ DOBĚ NEČINNOSTI/ ELSŐ HASZNÁLTOKOR, VAGY HA HOSSZABB IDEIG NEM HASZNÁLTA A KÉSZÜLÉKET

CZ

HU



**7. LANGUAGE:** vyberte jazyk listováním v možnostech šipkami ▲ ▼. Stiskněte ☑ pro potvrzení.

**7. LANGUAGE:** válassza ki a nyelvet a ▲ ▼ segítségével. Nyomja meg az ☑-t a jóváhagyáshoz.



**8.** Po stisknutí ☑ se kávovar nahřívá.

**8.** Amint a ☑ jelet megnyomta, a készülék felfűt.

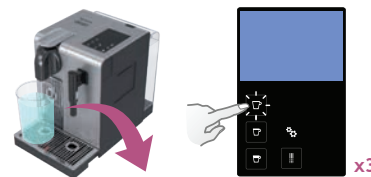

**9. Vyláchnutí:** postavte pod výpust kávy vhodnou nádobu a stiskněte tlačítko Lungo. Opakujte třikrát.

**9. Öblítés:** helyezzen egy edényt a kávékifolyó alá és nyomja meg a lungo gombot. Ismételje meg háromszor.

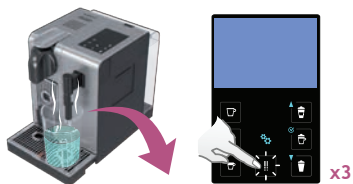

**10. Vyláchnutí:** opakujte třikrát přes trysku na horkou vodu. Poté trysku vyjměte a uložte do prostoru na pravé straně kávovaru. Zavřete dvířka přípojky na páru.

**10. Öblítés:** ismételje meg háromszor a forróvíz-kifolyón keresztül. Amint kész, vegye le és tegye vissza a gép jobb oldalán lévő tartóba. Zárja be a gőzcsatlakozás ajtaját.

**ⓘ POZNÁMKA:** kávovary jsou na výstupu z výroby testovány. Ve vodě se mohou objevit stopy kávy.

**ⓘ INFORMÁCIÓ:** a készülékeket a gyártás után teljesen letesztelik. Kávényomok előfordulhatnak az öblítő vízben.



**11.** Rozmontujte Rapid Cappuccino Systém (R.C.S.) a umyjte všechny části v horním oddíle myčky nádobí. V případě, že nemáte k dispozici myčku nádobí, postupujte podle instrukcí v sekci Ruční mytí Rapid Cappuccino Systému (R.C.S.).

**11.** Szedje szét a Rapid Cappuccino System (R.C.S.) -et, és tisztítsa meg minden tartozékát a mosogatógépének felső részében. Ha nincs mosogatógép, olvassa el a Rapid Cappuccino System (R.C.S.) kézi tisztításáról szóló fejezetet

**ⓘ POZNÁMKA:** viz sekce Smontování/Rozmontování Rapid Cappuccino Systému.

**ⓘ INFORMÁCIÓ:** részletek a Rapid Cappuccino System összeszerelése/szétzerelése fejezetben.

**CZ** PŘÍPRAVA KÁVY/  
**HU** KÁVÉKÉSZÍTÉS



1. Zvedněte zcela páku a vložte Nespresso kapsli.  
1. Emelje fel a kart teljesen, és helyezzen be egy Nespresso kapszulát.



2. Zavřete páku a postavte pod výpust' kávy šálek.  
2. Zárja le a kart, és helyezzen egy csészét a kávékifolyó alá.

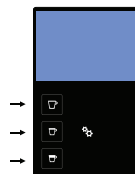

- POZNÁMKA:** během nahřívání kávovaru můžete stisknout tlačítko kávy. Příprava kávy se spustí automaticky ihned po nahřátí kávovaru.
- MEGJEGYZÉS:** a felfűtés alatt már megnyomhatja bármelyik kávé gombot. A kávé így automatikusan elindul, amint a készülék kész.
3. Stiskněte tlačítko Ristretto (25 ml), Espresso (40 ml) nebo Lungo (110 ml). Příprava kávy bude automaticky ukončena. Pro předčasné zastavení průtoku kávy nebo doplnění šálku stiskněte tlačítko znovu.  
3. Nyomja meg a Ristretto (25 ml), az Espresso (40 ml) vagy a Lungo (110 ml) gombot. A kávékészítés automatikusan meg fog állni. Ha hamarabb megállítaná, vagy még ráengedne, nyomja meg ismét.



4. Odeberte šálek. Zvedněte a zavřete páku, použitá kapsle propadne do kontejneru na použité kapsle.  
4. Vegye el a csészét. Emelje, majd csukja le a kart hogy a kapszula beleessen a használtkapszula-tartóba.

## SMONTOVÁNÍ/ROZMONTOVÁNÍ RAPID CAPPUCCINO SYSTÉMU (R.C.S.)/ RAPID CAPPUCCINO SYSTEM (R.C.S.) ÖSSZESZERELÉSE/SZÉTSZERELÉSE



1. Vyjměte víčko nádoby na mléko a odpojte přívodní trubičku mléka.  
1. Vegye le a tejtartály tetejét, és húzza ki a tejfelszívó csövet.



2. Vyjměte Regulátor mléčné pěny jeho otočením až po a vytažením nahoru.  
2. Vegye le a tejhabszabályzó gombot úgy, hogy elfordítja , és kihúzza.



3. Vyjměte konektor Rapid Cappuccino Systému jeho odemčením od do a vytažením.  
3. Vegye le a Rapid Cappuccino System csatlakozót úgy, hogy elfordítja állásból állásba, és kihúzza.



4. Vyjměte mléčnou trysku vytažením.  
4. Húzza ki és vegye le a tejkifolyót.



## PŘÍPRAVA CAPPUCCINA A LATTE MACCHIATA/ CAPPUCCINO ÉS LATTE MACCHIATO KÉSZÍTÉSE

**i POZNÁMKA:** pro optimální mléčnou pěnu použijte plnotučné nebo polotučné vychlazené mléko (o teplotě 4° C).

**i INFORMÁCIÓ:** a legjobb tejhabhoz használjon alacsony zsírtartalmú, vagy félzsíros, hűtőhideg (k.b. 4° C) tejet.

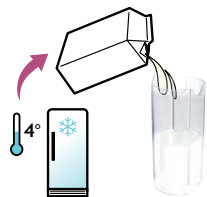

1. Naplňte nádobu na mléko požadovaným množstvím mléka.
1. Töltse fel a tejtartályt a kívánt mennyiségű tejjel.

**i POZNÁMKA:** prázdnou nádobu na mléko i přívodní trubičku mléka před naplněním vždy důkladně vypláchněte pitnou vodou.

**i INFORMATION:** amikor a tejtartály üres, újratöltés előtt alaposan öblítse el ezt és a tejfelszívó csövet ivóvízzel.



2. Nádobu na mléko uzavřete. Otevřete dvířka přípojky na páru tahem doprava. Připojte Rapid Cappuccino Systém ke kávovaru.
2. Zárja le a tejtartályt. Jobbra csúsztatva nyissa ki a gőzcsatlakozó ajtaját. Csatlakoztassa a Rapid Cappuccino System-et a géphez.

**⚠ POZOR:** nepoužívejte nádobu na mléko na jiné tekutiny než mléko a pitnou vodu. Nepoužívejte nepasterizované mléko a nepoužívejte mléko po uplynutí doby použitelnosti vyznačené na obalu.

**⚠ FIGYELEM:** ne használja a tejtartályt a tejen és ivóvízen kívül máshoz. Ne használjon nyers, nem pasztörizált tejet, és ne használja a tejet a csomagolásán jelzett lejáratí dátum után.

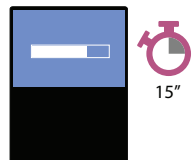

3. Kávovar se nahřívá přibližně 15 vteřin.
3. A készülék körülbelül 15 másodpercig felfűt.



4. Zvedněte zcela páku a vložte Nespresso kapsli.
4. Emelje fel a kart teljesen, és helyezzen be egy Nespresso kapszulát.

CZ

HU

CZ

## PŘÍPRAVA CAPPUCCINA A LATTE MACCHIATA/ CAPPUCCINO ÉS LATTE MACCHIATO KÉSZÍTÉSE

HU



**5.** Zavírete páku a postavte Cappuccino šálek nebo Latte Macchiato sklenici pod výpust' kávy a upravte pozici mléčné trysky.

**5.** Zárja le a kart, és helyezzen egy Cappuccino csészét vagy Latte Macchiato poharat a kávékifolyó alá, és állítsa be a tejkiifolyót.



**6.** Nastavte požadovanou hustotu mléčné pěny regulátorem mléčné pěny.

**6.** Állítsa be a tejhabszabályzó gombot a kívánt tejhabhoz.



**7.** Stiskněte tlačítko Cappuccino nebo Macchiato. Příprava kávy se spustí po několika vteřinách (nejprve mléko a potom káva) a bude automaticky ukončena.

**7.** Nyomja meg a Cappuccino vagy Macchiato gombot. A főzés pár másodperc után indul (először tej, azután kávé), és automatikusan megáll.



**8.** Nakonec zvedněte a zavírete páku, použitá kapsle propadne do kontejneru na použité kapsle.

**8.** A főzés után emelje fel és csukja le a kart, hogy a kapszula belessen a használtkapszula-tartóba.



**1** **POZNÁMKA:** vyčistěte mléčný systém po každém použití.

**1** **INFORMÁCIÓ:** öblítse át a tejszert minden használat után.

**9.** Umístěte vhodnou nádobu pod mléčnou trysku.

**9.** Tegyen egy edényt a tejkiifolyó alá.



**10.** Nastavte regulátor mléčné pěny do pozice «CLEAN». Spustí se proces čištění mléčného systému a z mléčné trysky začne vytékat horká voda a vycházej pára.

**10.** Forgassa a tejhabszabályzó gombot «CLEAN» állásba. A tejszer-öblítő folyamat elindul, és forró víz valamint gőz folyik át a tejkiifolyón keresztül.

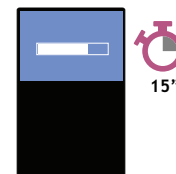

**11.** Proces čištění trvá přibližně 15 vteřin a bude automaticky ukončen.

**11.** Az öblítési folyamat körülbelül 15 másodperc, és automatikusan megáll.

## PŘÍPRAVA CAPPUCCINA A LATTE MACCHIATA/ CAPPUCCINO ÉS LATTE MACCHIATO KÉSZÍTÉSE

CZ

HU



- 12.** Po ukončení čištění nastavte regulátor mléčné pěny zpět do pozice «mléčná pěna».
- 12.** Amikor az öblítés kész, forgassa a tejhabszabályzó gombot vissza a tej állásba.



- 13.** Odpojte R.C.S. od kávovaru a dejte do lednice. Zavřete dvířka přípojky na páru.
- 13.** Vegye le az R.C.S.-t a gépről, és tegye rögtön a hűtőbe. Zárja be a gőzcsatlakozás ajtaját a gépen.



- 14.** Každý druhý den rozmontujte Rapid Cappuccino Systém.
- 14.** Két naponta szedje szét a Rapid Cappuccino System-et.

- i** **POZNÁMKA:** viz sekce Smontování/Rozmontování Rapid Cappuccino Systému R.C.S.
- i** **INFORMÁCIÓ:** részletek a Rapid Cappuccino System (R.C.S.) összeszerelése/szét szerelése fejezetben.



- 15.** A umyjte všechny části v horním oddíle myčky nádobí. V případě, že nemáte k dispozici myčku nádobí, postupujte podle instrukcí v sekci Ruční mytí Rapid Cappuccino Systému (R.C.S.).
- 15.** Tisztítsa meg minden tartozékát a mosogatógépének felső részében. Ha nincs mosogatógép, olvassa el a Rapid Cappuccino System (R.C.S.) kézi tisztításáról szóló fejezetet.

**⚠ POZOR:** mléko v nádobě doporučujeme v lednici skladovat max. 2 dny. V případě, že je nádoba na mléko skladována mimo lednici déle než 2 hodiny, rozmontujte R.C.S. a vyčistěte všechny části (viz doporučení pro mytí v myčce nádobí nebo ruční mytí).

**⚠ FIGYELEM:** a tejet ne tartsa 2 napnál tovább a hűtőben. Ha a tejtartályt több mint 2 órán keresztül a hűtőn kívül tartotta, szedje szét az R.C.S.-t, és tisztítsa meg minden alkatrészét (részletek a mosogatógéppel ill. kézi mosogatással kapcsolatos tanácsoknál).



**POZNÁMKA:** nepoužívejte žádný agresivní čisticí prostředek ani rozpouštědlo. Povrch kávovaru čistěte vlhkým hadříkem a jemným čisticím prostředkem. Nemyjte žádné části kávovaru v myčce nádobí, s výjimkou Rapid Cappuccino Systému.

**INFORMÁCIÓ:** ne használjon erős tisztító vagy súrolószert. A gép külsejének tisztításához használjon egy nedves ruhát és enyhe tisztítószert. A gép alkatrészeit, a Rapid Cappuccino System részeit kivéve, ne tegye mosogatógépbe.

**1.** Vyjměte odkapávací misku a kontejner na použité kapsle. Vyprázdněte je a vypláchněte. Vyjměte nádobu na vodu. Vyprázdněte ji a vypláchněte předtím, než ji naplníte čerstvou pitnou vodou.

**1.** Vegye ki a cseptálcát és a kapszularólót. Űrítse ki és öblítse el. Vegye ki a víztartályt. Űrítse ki és újratöltés előtt öblítse el friss ivóvízzel.

**2.** Zvedněte a zavřete páku, použitá kapsle propadne do kontejneru na použitě kapsle. Postavte pod výpusť kávy vhodnou nádobu a stiskněte tlačítko Lungo. Otrěte výpusť kávy čistým vlhkým hadříkem.

**2.** Emelje, majd csukja le a kart hogy a kapszula beleessen a használtkapszula-tartóba. Helyezzen egy edényt a kávékifolyó alá és nyomja meg a lungo gombot az öblítéshez. Tisztítsa meg a kávékifolyót egy nedves ruhával.

**3.** Pod tekoucí pitnou vodou pečlivě opláchněte případné nečistoty z trysky na horkou vodu. Otrěte ji čistým vlhkým hadříkem.

**3.** Az esetleges szennyeződést öblítse le ivóvízzel a forróvíz-kifolyóról. Törölje meg egy tiszta ruhával.

## RUČNÍ MYTÍ RAPID CAPPUCCINO SYSTÉMU ( R.C.S.)/ A RAPID CAPPUCCINO SYSTEM (R.C.S.) KÉZI TISZTÍTÁSA

**POZNÁMKA:** pokud nemáte k dispozici myčku nádobí, lze mýt části R.C.S. ručně. V tomto případě doporučujeme čištění provádět denně, aby bylo maximálně efektivní.

**INFORMÁCIÓ:** ha nincs mosogatógép, az R.C.S. alkatrészek kézzel is tisztíthatók. Ebben az esetben ezt minden nap meg kell csinálni a maximális hatékonyság érdekében.

**1.** Rozmontujte Rapid Cappuccino Systém. Viz sekce «Smontování/Rozmontování Rapid Cappuccino Systému (R.C.S.)».

**1.** Szedje szét a Rapid Cappuccino System-et. Részletek a Rapid Cappuccino System (R.C.S.) összeszerelése/szét szerelése fejezetben.

**2.** Pod tekoucí pitnou vodou pečlivě opláchněte případné zbytky mléka.

**2.** Öblítse le gondosan az esetleges tejmaradékokat ivóvízzel.

**3.** Namočte všechny části alespoň na 30 minut do horké vody (cca 40° C) s čisticím prostředkem.

**3.** Áztassa az alkatrészeket mosogatószeres meleg vízben (körülbelül 40° C), legalább 30 percig.

**4.** Opláchněte je pod tekoucí pitnou vodou a vysušte jemným hadříkem.

**4.** Öblítse el ivóvízzel, és szárítsa meg egy tiszta ruhával.

# TOVÁRNÍ NASTAVENÍ/ MENNYISÉGEK GYÁRI BEÁLLÍTÁSA

CZ

HU



Ristretto 25 ml  
Ristretto 25 ml



Espresso 40 ml  
Espresso 40 ml



Lungo 110 ml  
Lungo 110 ml



Horká voda 125 ml  
Forró víz 125 ml



Cappuccino Mléko\*: 50 ml/Káva: 40 ml  
Cappuccino Tej\*: 50 ml/Kávé: 40 ml



Latte Macchiato Mléko\*: 150 ml/Káva: 40 ml  
Latte Macchiato Melk\*: 150 ml/Kávé: 40 ml



Teplé Mléko\* 120 ml  
Meleg Tej\* 120 ml

**POZNÁMKA:** \*kvalita mléčné pěny závisí na druhu použitého mléka, jeho teplotě a nastavení regulátoru mléčné pěny.

**MEGJEGYZÉS:** \*a tejhab mennyisége függ a használt tej fajtájától, hőmérsékletétől és a tejhabszabályzó gomb állásától.

**POZNÁMKA:** doporučujeme dodržet tovární nastavení na Ristretto, Espresso a Lungo, pro zachování dokonalé chuti a aroma v šálku.

**MEGJEGYZÉS:** javasoljuk a gyári beállítások megtartását a Ristretto, Espresso és Lungo gombokhoz a legideálisabb kávéminőség elérése érdekében.

Objem vody lze naprogramovat na 50 až 400 ml.

Objem mléka lze naprogramovat na 30 až 200 ml.

Objem kávy lze naprogramovat na 25 až 200 ml.

A vízmennyiség 50 és 400 ml között programozható.

A tejmennyiség 30 és 200 ml között programozható.

A kávé mennyiség 25 és 200 ml között programozható.

**POZOR:** pokud je objem kávy nastaven na více než 150 ml, nechte kávovar 5 minut vychladnout, před přípravou další kávy. Nebezpečí přehřátí!

**FIGYELEM:** ha 150ml-nél nagyobb kávé mennyiséget állít be, hagyja a gépet 5 percreg hűlni mielőtt újra kávé főzne, különben fennáll a túlmelegedés veszélye.

CZ

## ODVÁPŇNÍ/VÍZKŐMENTESÍTÉS

HU

⚠ **POZOR:** viz Bepečnostní pokyny. ⚠ **FIGYELEM:** olvassa el a biztonsági elóírásokat.



**1.** Zvedněte a zavřete páku, použitá kapsle propadne do kontejneru na použité kapsle.

**1.** Emelje, majd csukja le a kart hogy a kapszula beleessen a használtkapszula-tartóba.

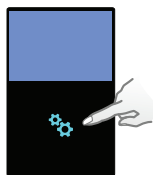

**2.** Vstupte do Menu, projděte možnosti a vyberte [ODVÁPŇNÍ]. Budete provedeni procesem odvápňení. Postupujte podle pokynů na displeji.

**2.** Lépjen be a menübe, és válassza ki a [VÍZKŐTELENÍTÉS] opciót. A készülék végigvezeti Önt a beállításán. Kövesse a gép utasításait.



**3.** Proces odvápňení: vyprázdněte odkapávací misku a kontejner na použité kapsle.

**3.** Vízkőmentesítő folyamat: ürítse ki a cseptálcát és a használtkapszula-tartót.

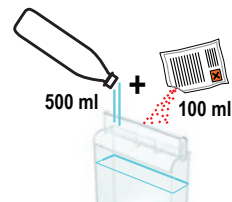

**4.** Proces odvápňení: naplňte nádobu na vodu 100 ml Nespresso odvápňovacího prostředku a 500 ml pitné vody.

**4.** Vízkőmentesítő folyamat: töltsön a víztartályba 100 ml-t a Nespresso vízkőmentesítő szerből és 500 ml ivóvizet.



**5.** Proces odvápňení: nasadte trysku na horkou vodu.

**5.** Vízkőmentesítő folyamat: tegye fel a forróvíz-kifolyót.

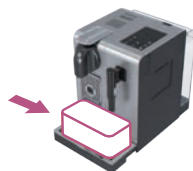

**6.** Proces odvápňení: postavte nádobu o objemu min. 1 l pod výpust kávy a trysku na horkou vodu.

**6.** Vízkőmentesítő folyamat: tegyen egy legalább 1 literes edényt mind a kávékifolyó, mind a forróvíz-kifolyó alá.

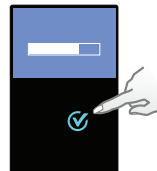

**7.** Stiskněte ☑ pro potvrzení. Odvápňovací roztok vytéká střídavě z výpusti kávy, trysky na horkou vodu a odkapávací misky.

**7.** Nyomja meg az ☑-t a jóváhagyáshoz. A vízkőmentesítő szer váltakozva folyik át a kávékifolyón a forróvíz-kifolyón és a cseptálcába.



**8.** Proces odvápňení: vyprázdněte odkapávací misku a kontejner na použité kapsle. Vypláchněte je pitnou vodou.

**8.** Öblítési folyamat: ürítse ki a cseptálcát és a használtkapszula-tartót. Öblítse át ivóvízzel.

## ODVÁPNĚNÍ/VÍZKÖMENTESÍTÉS

CZ

HU



**9. Proces odvápnění:** vypláchněte nádobu na vodu a naplňte ji pitnou vodou po rysku MAX.

**9. Öblítési folyamat:** öblítse ki és töltse meg a maximumig vízzel a víztartályt.

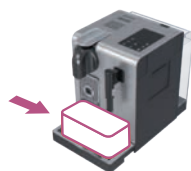

**10. Proces odvápnění:** postavte nádobu o objemu min. 1 l pod výpust kávy a trysku na horkou vodu.

**10. Öblítési folyamat:** tegyen egy legalább 1 literes edényt mind a kávékifolyó, mind a forróvíz-kifolyó alá.

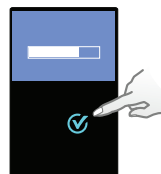

**11.** Stiskněte ☑ pro potvrzení. Cyklus oplachování pokračuje střídavě z výpusti kávy, trysky na horkou vodu a odkapávací misky, dokud se nádoba na vodu nevyprázdní.

**11.** Nyomja meg az ☑-t a jóváhagyáshoz. Az öblítés váltakozva folyik át a kávékifolyón a forróvíz-kifolyón valamint a cseptálcába, amíg a víztartály ki nem ürül.



**12.** Jakmile je proces oplachování dokončen, kávovar se vypne. Opláchněte trysku na horkou vodu a vysušte ji jemným hadříkem. Dokončili jste odvápnění svého kávovaru.

**12.** Amint az öblítési folyamatnak vége, a készülék kikapcsol. Öblítse el majd törölje meg a kávékifolyót egy nedves ruhával. A készülék vízkömentesítése kész.

## NASTAVENÍ TVRDOSTI VODY/VÍZKEMÉNYSÉG BEÁLLÍTÁSA

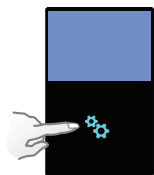

**1.** Vstupte do Menu, projděte možnosti a vyberte [TVRDOST VODY]. Budete provedeni nastavením tvrdosti vody. Postupujte podle pokynů na displeji.

**1.** Lépjén be a menübe, és válassza ki a [VÍZKEMÉNYSÉG] opciót. A készülék végigvezeti Önt a beállításán. Kövesse a gép utasításait.

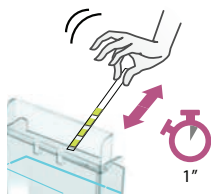

**2.** Ponořte testovací proužek na 1 vteřinu do vody.

**2.** Tegye a vízkeménység mérő csíkot 1 másodpercre víz alá.



**3.** Počet červených políček udává stupeň tvrdosti vody.

**3.** A piros négyzetek száma mutatja a vízkeménység szintjét.

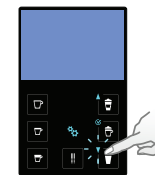

**4.** Nastavte tvrdost vody odpovídající hodnoty.

**4.** Állítsa be az értéket ennek megfelelően.

|   |   |
|---|---|
| Displej nesvítí.  | → Zkontrolujte připojení k síti, zástrčku, napětí a pojistky. Stiskněte tlačítko ON umístěné za displejem. V případě problémů kontaktujte <i>Nespresso Club</i> .   |
| Kávovar je přehřátý - zpráva na displeji.                     | → Za určitých podmínek dosahuje termostat kávovaru vysoké teploty (např. po vypuštění vody z kávovaru). Počkejte, kávovar vychladne.  |
| Káva vytéká velmi pomalu.                                     | → Rychlost průtoku vody závisí na druhu zvolené kávy.<br>→ Pokud je to nutné, kávovar odvápněte; viz sekce odvápnění.   |
| Káva není dostatečně horká.                                   | → Nahřejte šálek.<br>→ Pokud je to nutné, kávovar odvápněte; viz sekce odvápnění.   |
| Hlava kávovaru netěsní (voda v kontejneru na použité kapsle). | → Vložte správně kapsli. Pokud problém přetrvává, kontaktujte <i>Nespresso Club</i> .   |
| Kávovar nepravidelně bliká.                                   | → Kontaktujte <i>Nespresso Club</i> .   |
| Vytéká pouze voda (ačkoli je vložena kapsle).                 | → V případě problémů kontaktujte <i>Nespresso Club</i> .  |
| Páku nelze zcela zavřít.                                      | → Vyprázdněte kontejner na použité kapsle. Ujistěte se, že není zablokovaná kapsle v hlavě kávovaru.  |
| Kvalita mléčné pěny není obvyklá.                             | → Pro optimální mléčnou pěnu používejte plnotučné nebo polotučné vychlazené mléko (o teplotě 4° C).<br>→ Vyčistěte mléčný systém po každém použití. Umístěte vhodnou nádobu pod mléčnou trysku. Nastavte regulátor mléčné pěny do pozice «CLEAN».<br>→ Každý druhý den rozmontujte Rapid Cappuccino Systém a umyjte všechny části v horním oddíle myčky nádobí. |
| Kávovar vyžaduje opravu - zpráva na displeji.                 | → Kontaktujte <i>Nespresso Club</i> .   |



# HIBAEELHÁRÍTÁS

|   |  |
|---|--|
| Nincs fény a kijelzőn.                                      | → Ellenőrizze az áramot, csatlakozót, feszültséget és a biztosítékot. Nyomja meg az ON gombot a kijelző mögött. Probléma esetén hívja a <i>Nespresso Club</i> -ot.   |
| «A készülék túl forró» üzenet a kijelzőn.                   | → Bizonyos esetekben (pl. a gép kiürítése után) a készülék felhevülhet. Várjon egy kicsit, a készülék automatikusan le fog hűlni.  |
| A kávé nagyon lassan folyik ki.                             | → A folyás sebessége függ a kávé fajtájától.<br>→ Vízkömentesítse ha szükséges; lásd a vízkömentesítés fejezetet.  |
| A kávé nem elég meleg.                                      | → Melegítse elő a csészét.<br>→ Vízkömentesítse ha szükséges; lásd a vízkömentesítés fejezetet.  |
| A kapszula-terület ereszt (víz van a kapszulakukájában).    | → Helyezze be megfelelően a kapszulát. Ha szivárgást tapasztal, hívja a <i>Nespresso Club</i> -ot.   |
| Rendszertelen villogás.                                     | → Küldje a készüléket javításra, vagy hívja a <i>Nespresso Club</i> -ot.   |
| Kávé nem, csak víz folyik ki (bár van behelyezve kapszula). | → Probléma esetén hívja a <i>Nespresso Club</i> -ot.   |
| A kart nem lehet teljesen lezárni.                          | → Űrítse ki a használtkapszula-tartót. Ellenőrizze, hogy nem ragadt-e egy kapszula a használtkapszula-tartóban.  |
| A tejjab minősége nem megfelelő.                            | → A legjobb tejjabhoz használjon alacsony zsírtartalmú, vagy félszíros, hűtőhideg (k.b. 4° C) tejet.<br>→ Öblítse el minden tejes recept készítése után. Tegyen egy edényt a tejkifolyó alá, és forgassa a tejjabszabályzó gombot «CLEAN» állásba.<br>→ Két naponta szedje szét az R.C.S.-t, és tisztítsa meg az alkatrészeket a mosogatógépének felső részében. |
| «Készülék javításra szorul» üzenet a kijelzőn.              | → Vegye fel a kapcsolatot a <i>Nespresso Club</i> -bal, vagy a <i>Nespresso</i> hivatalos képviselőjével a bevizsgáláshoz, javításhoz vagy beállításához.  |

## SPECIFIKACE/MŰSZAKI ADATOK

CZ

HU

### Milk Premium

 **EUR, AUS, NZ: 220-240 V, 50/60 Hz, 1400 W**

**P<sub>max</sub> Max. 19 barú/bar**

 **~ 6.5 kg**

 **1.3 litry/liter**

 **0.5 litrú/liter**

 **13-16 kapslí/kapszula**

 **19.4 cm**  **27.4 cm**  **33.2 cm**

CZ

## LIKVIDACE ODPADU A OCHRANA ŽIVOTNÍHO PROSTŘEDÍ/

HU

## ÁRTALMATLANÍTÁSI ÉS KÖRNYEZETVÉDELMI ELŐÍRÁSOK

### Likvidace odpadu a Ochrana životního prostředí

Váš přístroj je vyroben z hodnotných surovin, které mohou být obnoveny nebo recyklovány. Třídění odpadu na jednotlivé druhy usnadňuje recyklaci cenných surovin. Odevzdejte přístroj do sběrného místa. Informace o likvidaci odpadu obdržíte od místních správních orgánů.

### Ártalmatlanítás és környezetvédelem

A készülékben értékes, összegyűjthető vagy újrahasznosítható anyagok találhatók. A szelektív hulladékgyűjtés lehetővé teszi az értékes nyersanyagoknak az újrahasznosítását. Adja le a készüléket egy gyűjtőhelyen. Az ártalmatlanítás módjáról a helyi hatóságoktól kaphat információkat.

## KONTAKTUJTE NESPRESSO CLUB/LÉPJEN KAPCSOLATBA A NESPRESSO CLUB-BAL

Pokud požadujete jakékoli dodatečné informace, chcete využít poradenství, nebo v případě problémů, kontaktujte *Nespresso Club*. Kontaktní údaje *Nespresso Clubu* jsou uvedeny v «Uvitacích deskách *Nespresso*» v krabici vašeho přístroje nebo na [www.nespresso.com](http://www.nespresso.com).

Bármilyen kiegészítő információért, tanácsért, vagy ha problémát tapasztal, hívja a *Nespresso Club*-ot.

A *Nespresso Club* elérhetőségeit a gép dobozában lévő, «Üdvözöljük a *Nespresso Club*-ban» mappában, vagy a [nespresso.com](http://nespresso.com) honlapon találja.

## ZÁRUČNÍ PODMÍNKY/GARANCIA

De'Longhi poskytuje u tohoto produktu záruku na vady materiálu a práce po dobu dvou let od data nákupu. Během tohoto období vám společnost De'Longhi opraví nebo nahradí, dle vlastního uvážení, jakýkoli vadný produkt bez dalších nákladů pro majitele. Náhradní produkty nebo opravené části budou mít záruku po dobu zbylé části původní záruky nebo po dobu šesti měsíců, podle toho, které období je delší. Tato záruka neplatí na vady způsobené nehodou, špatným použitím, nevhodnou údržbou, nebo běžným opotřebením. Kromě rozsahu, definovaného platným zákonem, tyto záruční podmínky nevylučují, neomezují ani neupravují povinná statutární práva, platná pro prodej produktu a jsou jejich rozšířením. Pokud jste přesvědčeni, že tento produkt je vadný, kontaktujte společnost De'Longhi ohledně pokynů pro zaslání nebo odevzdání přístroje do opravy. Na vady a poruchy způsobené použitím jiných, než originálních *Nespresso* kapslí se tato záruka nevztahuje.

A De'Longhi készülékgaranciája anyaghibára és gyártási hibára terjed ki a vásárlásától számított két évig. A garancia ideje alatt a De'Longhi saját döntése szerint díjmentesen megjavítja vagy kicseréli a hibás termékeket. A kijavított termék garanciája az eredeti garanciából hátralévő időre, vagy 6 hónapra érvényes (amelyik több). A korlátozott garancia nem érvényes akkor, ha a meghibásodás baleset, nem rendeltetészerű használat, nem megfelelő karbantartás vagy a rendeltetészerű használatból fakadó elhasználódás miatt következik be. A korlátozott garancia feltételei nem zárják ki, korlátozzák vagy módosítják az Önre – a termék megvásárlásával megszerzett – kötelező érvényű, törvényerőjű jogokat, hanem azok kiegészítéseként szolgálnak. Ha úgy véli, hogy terméke hibás, forduljon a De'Longhi ügyfélszolgálatához, ahol tájékoztatják arról, hova küldje vagy vigye a javítandó készüléket. Ez a garancia nem érvényes olyan kár esetén, mely nem eredeti *Nespresso* kapszula használatából eredeztethető.



## Overzicht van de machine/ Επισκόπηση της μηχανής

- ➊ Machine in de configuratie voor alleen koffie/  
Μηχανή με διάταξη μόνο για παρασκευή καφέ
- ➋ Machine met Rapid Cappuccino System (voor Cappuccino)/  
Μηχανή με Σύστημα Ταχείας Παρασκευής Cappuccino (για Cappuccino)
- ➌ Machine met heetwateruitloop/Μηχανή με στόμιο ζεστού νερού
- ➍ Capsuleklem/Μοχλός
- ➎ AAN/UIT-knop/Κουμπί ON/OFF
- ➏ Watertank/Δοχείο νερού
- ➐ Koffie-uitloop/Στόμιο εκροής καφέ
- ➑ Lekrooster/Σχάρα αποστράγγισης
- ➒ Lekbak/Δίσκος αποστράγγισης
- ➓ Draaiende korjesondersteuning (niet verwijderbaar)/  
Κινούμενη βάση κουπιών (δεν αφαιρείται)
- ➔ Reservoir voor gebruikte capsules/  
Δοχείο χρησιμοποιημένων καψουλών
- ➕ Stoomaansluitingsklep/Θύρα συνδέσμου ατμού
- ➖ Telescopische heetwateruitloop/Τηλεσκοπικό στόμιο ζεστού νερού
- ➗ Heetwateruitloop opslag/Χώρος φύλαξης ζεστού νερού
- ➘ Stoomaansluiting/Σύνδεσμος ατμού

## Display (bereidingen)/ Οθόνη (δυνατότητες παρασκευής)

- ➊ Lungo/Lungo
- ➋ Espresso/Espresso
- ➌ Ristretto/Ristretto
- ➍ Heet water/Ζεστό νερό
- ➎ Warme melk/Ζεστό γάλα
- ➏ Cappuccino/Cappuccino
- ➐ Latte Macchiato/Latte Macchiato

## Display (navigatie)/ Οθόνη (πλοήγηση)

- ➊ Menu/Μενού
- ➋ Omhoog scrollen als menu is ingeschakeld/  
Κύλιση πάνω όταν η λειτουργία Μενού ενεργοποιείται
- ➌ Opties selecteren als menu is ingeschakeld/  
Επιλογή Δυνατοτήτων όταν η λειτουργία Μενού ενεργοποιείται
- ➍ Omhoog scrollen als menu is ingeschakeld/  
Κύλιση Κάτω όταν η λειτουργία Μενού ενεργοποιείται
- ➎ Tekst weergeven/Εμφάνιση κειμένου

## Rapid Cappuccino System (R.C.S.)/ Σύστημα Ταχείας Παρασκευής Cappuccino (R.C.S.)

- ➊ Regelknop melkschuim/Περιοτρεφόμενο κουμπί ρύθμισης Αφρού Γάλακτος
- ➋ Invoegpositie voor regelknop melkschuim/  
Επιλέξτε τη θέση για τον Διακόπτη ρύθμιση αφρού γάλακτος
- ➌ Min. schuim/Ελάχ. αφρός
- ➍ Max. schuim/Μεγ. αφρός
- ➎ «REINIGEN»: automatische reinigingsfunctie/  
«ΚΑΘΑΡΙΣΜΟΣ»: αυτόματη λειτουργία ξεπλύματος
- ➏ Klep melkreservoir/Καπάκι δοχείου γάλακτος
- ➐ Melkuitloop/Στόμιο εκροής γάλακτος
- ➑ Melkreservoir/Δοχείο γάλακτος
- ➒ Melkaanvoerbuisje/Σωλήνας απορρόφησης γάλακτος
- ➓ R.C.S.-connector/Στοιχείο σύνδεσης R.C.S.

Nespresso, een exclusief systeem om keer op keer de perfecte Espresso te maken. Alle Nespresso machines zijn voorzien van een uniek gepatenteerd extractiesysteem met een gegarandeerde zeer hoge druk (tot 19 bar). Elke parameter is met grote precisie berekend om ervoor te zorgen dat alle aroma's van elke Grand Cru kunnen worden geëxtraheerd, waardoor ze body krijgen en een onvergelijkbaar dicht en romig crema wordt gevormd.

Nespresso, ένα αποκλειστικό σύστημα για να δημιουργείτε τον τέλειο Espresso, κάθε φορά. Όλες οι μηχανές Nespresso είναι εξοπλισμένες με ένα αποκλειστικό σύστημα εκχύλισης που εγγυάται πίεση έως και 19 bar. Κάθε παράμετρος έχει υπολογιστεί με μεγάλη ακρίβεια εξασφαλίζοντας ότι όλα τα αρώματα κάθε Εκλεκτής Ποικιλίας μπορούν να απελευθερωθούν χαρίζοντας στον καφέ σώμα και δημιουργώντας μία εξαιρετικά παχιά και βελούδινη κρέμα.

## INHOUD/ΠΕΡΙΕΧΟΜΕΝΑ

**⚠ GEVAAR:** dit pictogram duidt op gevaar. Lees de veiligheidsmaatregelen om persoonlijk letsel en schade te voorkomen.

**ℹ INFORMATIE:** dit pictogram verwijst naar de instructies voor een correct en veilig gebruik van uw koffiemachine.

**⚠ ΠΡΟΣΟΧΗ:** όταν βλέπετε αυτό το σήμα, παρακαλούμε συμβουλευτείτε τις οδηγίες προφύλαξης για να αποφευχθούν πιθανοί κίνδυνοι και βλάβες.

**ℹ ΠΛΗΡΟΦΟΡΙΕΣ:** όταν βλέπετε αυτό το σήμα, παρακαλούμε λάβετε υπόψη σας τη συμβουλή που δίνεται για την ορθή και ασφαλή χρήση της μηχανής σας καφέ.

|   |    |  |    |
|---|----|--|----|
| <b>OVERZICHT/ΕΠΙΣΚΟΠΗΣΗ</b> .....   | 76 | <b>RAPID CAPPUCCINO SYSTEM (R.C. S.) MET DE HAND AFWASSEN/ΠΛΥΣΙΜΟ ΣΤΟ ΧΕΡΙ ΤΟΥ ΣΥΣΤΗΜΑΤΟΣ ΤΑΧΕΙΑΣ ΠΑΡΑΣΚΕΥΗΣ CAPPUCCINO (R.C.S.)</b> ..... | 86 |
| <b>INHOUD VERPAKKING/ΠΕΡΙΕΧΟΜΕΝΑ ΣΥΣΚΕΥΑΣΙΑΣ</b> .....  | 78 | <b>FABRIEKINSTELLINGEN VOLUME/ΕΡΓΟΣΤΑΣΙΑΚΕΣ ΡΥΘΜΙΣΕΙΣ ΔΟΣΟΛΟΓΙΑΣ</b> ..  | 87 |
| <b>MENUNAVIGATIE/ΠΛΟΗΓΗΣΗ ΣΤΟ ΜΕΝΟΥ</b> .....   | 78 | <b>ONTKALKEN/ΑΦΑΙΡΕΣΗ ΚΑΘΑΛΑΤΩΣΕΩΝ</b> .....   | 88 |
| <b>MENULIJST/ΛΙΣΤΑ ΜΕΝΟΥ</b> .....  | 79 | <b>WATERHARDHEID INSTELLEN/ΡΥΘΜΙΣΗ ΣΚΛΗΡΟΤΗΤΑΣ ΝΕΡΟΥ</b> .....   | 89 |
| <b>EERSTE GEBRUIK OF NA EEN LANGE PERIODE VAN NIET-GEBRUIK/ ΠΡΩΤΗ ΧΡΗΣΗ ΜΕΤΑ ΑΠΟ ΜΕΓΑΛΗ ΠΕΡΙΟΔΟ ΑΧΡΗΣΙΑΣ</b> .....  | 80 | <b>STORINGEN OPSPOREN EN VERHELPEEN/ΑΝΤΙΜΕΤΩΠΙΣΗ ΠΡΟΒΛΗΜΑΤΩΝ</b> .....   | 90 |
| <b>ΚΟΦΦΙΕ ΜΑΚΕΝ/ΠΑΡΑΣΚΕΥΗ ΚΑΦΕ</b> .....  | 82 | <b>SPECIFICATIES/ΤΕΧΝΙΚΑ ΧΑΡΑΚΤΗΡΙΣΤΙΚΑ</b> .....  | 91 |
| <b>RAPID CAPPUCCINO SYSTEM (R.C.S.) MONTEREN/DEMONTENEREN/ ΣΥΝΑΡΜΟΛΟΓΗΣΗ/ΑΠΟΣΥΝΑΡΜΟΛΟΓΗΣΗ ΤΟΥ ΣΥΣΤΗΜΑΤΟΣ ΤΑΧΕΙΑΣ ΠΑΡΑΣΚΕΥΗΣ CAPPUCCINO (R.C.S.)</b> ..... | 82 | <b>AFVOEREN EN MILIEU/ ΔΙΑΘΕΣΗ ΑΠΟΡΡΙΜΜΑΤΩΝ ΚΑΙ ΠΕΡΙΒΑΛΛΟΝΤΙΚΗ ΜΕΡΙΜΝΑ</b> .....   | 92 |
| <b>CAPPUCCINO EN LATTE MACCHIATO BEREIDEN/ ΠΑΡΑΣΚΕΥΑΖΟΝΤΑΣ CAPPUCCINO ΚΑΙ LATTE MACCHIATO</b> .....   | 83 | <b>CONTACT OPNEMEN MET DE NESPRESSO CLUB/ ΕΠΙΚΟΙΝΩΝΙΑ ΜΕ ΤΟ NESPRESSO CLUB</b> .....   | 92 |
| <b>DAGELIJKE VERZORGING/ΚΑΘΗΜΕΡΙΝΗ ΦΡΟΝΤΙΔΑ</b> .....   | 86 | <b>GARANTIE/ΕΓΓΥΗΣΗ</b> .....  | 92 |

NL

## ΙΝΗΟΥΔ VERPAKKING/ΠΕΡΙΕΧΟΜΕΝΑ ΣΥΣΚΕΥΑΣΙΑΣ

GR



Koffiemachine  
Μηχανή καφέ



Gebruikershandleiding  
Εγχειρίδιο χρήστη



Veiligheidsinstructies  
Οδηγίες ασφαλούς χρήσης



Capsuleset  
Σετ καψουλών

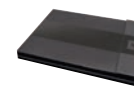

«Folder 'Welkom bij Nespresso»  
«Φάκελος Καλωσορίσματος Nespresso»

## ΜΕΝΟΥΝΑΒΙΓΑΤΙΕ/ΠΛΟΗΓΗΣΗ ΣΤΟ ΜΕΝΟΥ



**De menulijst openen/Μπείτε στη λίστα του Μενού**  
Symbol kort indrukken .  
Πιέστε σύντομα το σύμβολο .

**De menulijst sluiten/Έξοδος από τη λίστα Μενού**  
Optie scrollen naar [SLUITEN] en selecteren.  
Of snel op drukken.  
Κυλήστε ως την επιλογή [ΕΞΟΔΟΣ] κι επιλέξτε τη.  
Διαφορετικά πατήστε γρήγορα το σύμβολο .

**Bladeropties/Επιλογές αναζήτησης/περιήγησης**  
Pictogram indrukken /Πιέστε το σύμβολο .

**Optie afsluiten en terugkeren naar menulijst/Έξοδος από την επιλογή και επιστροφή στη λίστα μενού**  
Optie scrollen naar [SLUITEN] en selecteren. Of snel op drukken.  
Κυλήστε ως την επιλογή [ΕΞΟΔΟΣ] κι επιλέξτε τη.  
Διαφορετικά πατήστε γρήγορα το σύμβολο .

**Selecteeroptie/Ενεργοποιήστε την επιλογή**  
Pictogram indrukken /Πιέστε το σύμβολο .

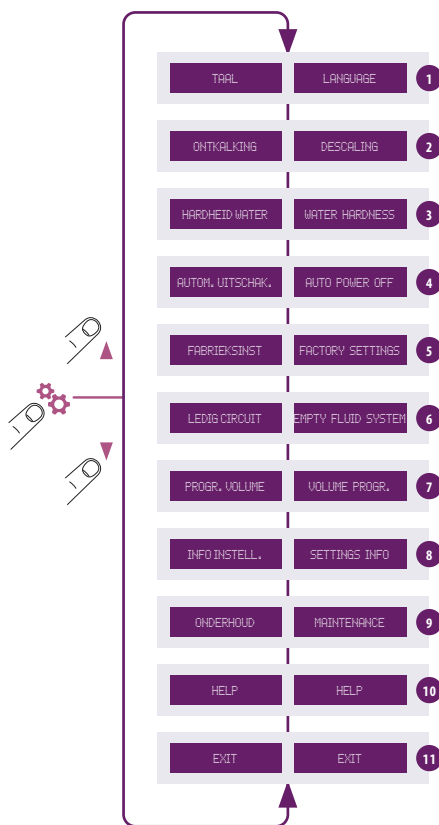

- 1 Selecteer deze optie om de gewenste taal in te stellen. Volg de instructies voor de machine op het display. Επιλέξτε αυτή τη δυνατότητα για να ορίσετε τη γλώσσα προτίμησής σας. Ακολουθήστε τις οδηγίες στην οθόνη της μηχανής.
- 2 Selecteer deze optie als de ontkalkingsmelding op het display verschijnt. Zie pagina 88. U wordt door het ontkalkingsproces geleid. Επιλέξτε αυτή τη δυνατότητα όταν η ειδοποίηση αφαλάτωσης εμφανιστεί στην οθόνη. Συμβουλευτείτε τη σελίδα 88. Θα σας δοθούν οδηγίες για όλη τη διαδικασία αφαλάτωσης.
- 3 Selecteer deze optie om de waterhardheidsniveau in uw plaats in te stellen. Gebruik de bijgeleverde waterhardheidssticker om de hardheid te bepalen. Hierdoor wordt de ontkalkingsfrequentie geoptimaliseerd. Zie pagina 89. Επιλέξτε αυτή τη δυνατότητα για να ορίσετε το επίπεδο σκληρότητας νερού της περιοχής σας. Για να μάθετε τη σκληρότητα του νερού χρησιμοποιήσετε το αυτοκόλλητο που σας παρέχεται. Η επιλογή αυτή θα βελτιστοποιήσει τη συχνότητα αφαλάτωσης. Συμβουλευτείτε τη σελίδα 89.
- 4 Selecteer deze optie om de tijd in te stellen waarna het apparaat automatisch wordt uitgeschakeld. (Mogelijke opties zijn 9 minuten, 30 minuten, 2 uur, 8 uur). Volg de instructies voor de machine op het display. Επιλέξτε αυτή τη δυνατότητα για να ορίσετε μετά από πόσο χρόνο η μηχανή σας θα βρῖνει αυτόματα. (Δυνατότητες επιλογής: μετά από 9 λεπτά, 30 λεπτά, 2 ώρες, 8 ώρες). Ακολουθήστε τις οδηγίες στην οθόνη της μηχανής.
- 5 Selecteer deze optie om alle parameters van de machine terug te zetten op de fabriekinstellingen. Επιλέξτε αυτή τη δυνατότητα για να επαναφέρετε όλες τις παραμέτρους της μηχανής στις εργοστασιακές ρυθμίσεις.
- 6 Selecteer deze optie om het water in de machine te verwijderen voor het geval u de machine ter reparatie moet verzenden of als u de machine een langere tijd niet gebruikt. Volg de instructies voor de machine op het display. Na deze procedure kunt u de machine 10 minuten niet gebruiken. Επιλέξτε αυτή τη δυνατότητα για να αδειάσετε το νερό που βρίσκεται μέσα στη μηχανή, σε περίπτωση που θέλετε να την στείλετε για επισκευή ή θα την αφήσετε για μεγάλο χρόνο αχρησιμοποίητη. Ακολουθήστε τις οδηγίες στην οθόνη της μηχανής. Δεν θα μπορείτε να χρησιμοποιήσετε τη μηχανή για 10 λεπτά μετά από αυτή τη διαδικασία.
- 7 Selecteer deze optie om het volume van uw dranken (kopjes koffie, warm water en melkbereidingen) te programmeren. Volg de instructies voor de machine op het display. Daarnaast kunt u alle volumes voor dranken terugzetten op de fabriekinstellingen. Επιλέξτε αυτή τη δυνατότητα για να προγραμματίσετε τον όγκο/δοσολογία των ροφημάτων σας (κουπών καφέ, παρασκευασμάτων με βάση το ζεστό νερό και το γάλα). Ακολουθήστε τις οδηγίες στην οθόνη της μηχανής. Μπορείτε επίσης να επαναφέρετε όλες τις δοσολογίες ροφημάτων στις εργοστασιακές ρυθμίσεις.
- 8 Selecteer deze optie om alle machine-instellingen in een oogopslag te zien. Επιλέξτε αυτή τη δυνατότητα για να έχετε πρόσβαση σε όλες τις ρυθμίσεις της μηχανής με μια μάτια.
- 9 Selecteer deze optie om de algehele status van uw machine te controleren. De verbruiksstatistiek zijn beschikbaar vanaf het eerste gebruik (absoluut) of sinds de laatste ontkalking (relatief). Het serienummer van de machine wordt ook weergegeven. Επιλέξτε αυτή τη δυνατότητα για να ελέγξετε τη γενική κατάσταση της μηχανής σας. Τα στατιστικά στοιχεία κατανάλωσης διατίθενται είτε από την πρώτη χρήση (απόλυτα) είτε από την τελευταία αφαλάτωση (σχετικά). Δίνεται επίσης ο σειριακός αριθμός της μηχανής σας.
- 10 Selecteer deze optie voor het beste advies over een optimale melkschuimkwaliteit, elke dag weer. De internetlink verschijnt voor meer informatie over deze functie. Επιλέξτε αυτή τη δυνατότητα για να έχετε τις καλύτερες συμβουλές στο πως θα επιτύχετε τη βέλτιστη ποιότητα αφρού γαλακτός κάθε ημέρα. Σας δίνεται και το σχετικό link σε site για να γνωρίσετε περισσότερα για αυτό το χαρακτηριστικό.
- 11 De menulijst sluiten en terugkeren naar de gereedmodus van de machine. Εξόδος από τη λίστα μενού και επιστροφή σε ετοιμότητα λειτουργίας μηχανής.

**⚠ GEVAAR:** lees eerst de veiligheidsvoorschriften om de kans op levensgevaarlijke elektrische schokken en brand te vermijden.

**⚠ ΠΡΟΣΟΧΗ:** καταρχήν διαβάστε τα μέτρα ασφάλειας για την αποφυγή κινδύνων μοιραίας ηλεκτροπληξίας και πυρκαγιάς.

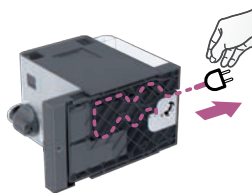

**1.** Verwijder het waterreservoir, het lekrooster en het capsulereservoir. Stel de snoerlengte af en berg het overtollige snoer in de kabelgoot onder de machine op.

**1.** Αφαιρέστε το δοχείο νερού, τον δίσκο αποστράγγισης και το δοχείο καψουλών. Ρυθμίστε το μήκος του καλωδίου και αποθηκεύστε αυτό που περισσεύει στον οδηγό του καλωδίου κάτω από τη μηχανή.

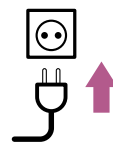

**2.** Zet de machine rechtop, steek de stekker van de machine in het stopcontact.

**2.** Βάλτε τη μηχανή σε όρθια θέση και συνδέστε τη με την παροχή ρεύματος.



**3.** Het waterreservoir is voorzien van een deksel met ingebouwde draaggreep.  
**3.** Μπορείτε να μεταφέρετε το δοχείο νερού από το καπάκι του.



**4.** Spoel het waterreservoir voordat u dit vult met vers drinkwater tot het maximumniveau.

**4.** Ξεπλύντε το δοχείο νερού πριν το γεμίσετε με πόσιμο νερό έως την ένδειξη του ανώτατου επιπέδου.

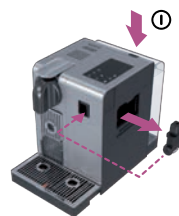

**5.** Plaats de heetwateruitloop. Schakel de machine in.

**5.** Προσθέστε το στόμιο ζεστού νερού. Ανάψτε τη μηχανή.



**6.** SET LANGUAGE: stel de gewenste taal in. Druk op  om verder te gaan.

**6.** SET LANGUAGE: ορίστε τη γλώσσα της επιλογής σας. Πατήστε  για να συνεχίσετε.



# EERSTE GEBRUIK OF NA EEN LANGE PERIODE VAN NIET-GEBRUIK/ ΠΡΩΤΗ ΧΡΗΣΗ ΜΕΤΑ ΑΠΟ ΜΕΓΑΛΗ ΠΕΡΙΟΔΟ ΑΧΡΗΣΙΑΣ

NL

GR



**7. LANGUAGE:** kies uw taal door met de pijl ▲ ▼ door de opties te scrollen. Druk op ☑ om uw keuze te bevestigen.

**7. LANGUAGE:** επιλέξτε τη γλώσσα που επιθυμείτε χρησιμοποιώντας τα βέλη ▲ ▼ Πατήστε ☑ για να επιβεβαιώσετε την επιλογή σας.



**8.** Nadat u op het ☑ hebt gedrukt, wordt de machine opgewarmd.

**8.** Από τη στιγμή που θα πατήσετε το ☑, η μηχανή αρχίζει να θερμαίνεται.

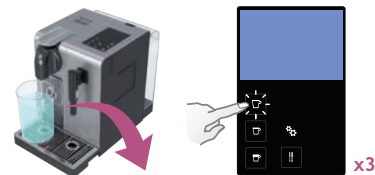

**9. Spoelen:** plaats een bakje onder de koffie-uitloop en druk op de Lungo-knop. Herhaal deze handeling 3 maal.

**9. Ξέπλυμα:** τοποθετείτε ένα δοχείο κάτω από το στόμιο εκροής καφέ και πατήστε το κουμπί Lungo. Επανάλαβετε τρεις φορές.

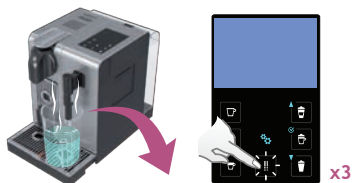

**10. Spoelen:** herhaal deze handeling 3 maal via de heetwateruitloop. Als u dit hebt gedaan, verwijdert u de uitloop en bewaart deze in de opslagruimte, rechts van de machine. Sluit de stoomaansluitingsklep.

**10. Ξέπλυμα:** επαναλάβετε τρεις φορές μέσω του στομίου ζεστού νερού. Αφού τελειώσετε, αφαιρέστε το και φυλάξτε το στον χώρο αποθήκευσης που βρίσκεται στη δεξιά πλευρά της μηχανής. Κλείστε τη θύρα σύνδεσης ατμού της μηχανής, την παράγραφο Πλύσιμο με το χέρι του Συστήματος Ταχείας Παρασκευής Cappuccino (R.C.S.).

**ⓘ INFORMATIE:** de machines worden na de productie volledig getest. In het spoelwater kunt u sporen van koffiopoeder aantreffen.

**ⓘ ΠΛΗΡΟΦΟΡΙΕΣ:** οι μηχανές ελέγχονται πλήρως μετά την παραγωγή. Ορισμένα ίχνη σκόνης καφέ μπορούν να βρεθούν στο νερό του ξεπλύματος.



**11.** Demonteer het Rapid Cappuccino System (R.C.S.) en reinig alle onderdelen in het bovenste gedeelte van uw vaatwasser. Als u geen vaatwasser tot uw beschikking hebt, raadpleegt u het gedeelte Rapid Cappuccino System (R.C.S.) met de hand afwassen.

**11.** Αποσυναρμολογήστε το Σύστημα Ταχείας Παρασκευής Cappuccino (R.C.S.) και πλύντε όλα τα κομμάτια στο πάνω επίπεδο του πλυντηρίου πιάτων σας. Σε περίπτωση που δεν διαθέτετε πλυντήριο πιάτων, συμβουλευτείτε την παράγραφο Πλύσιμο με το χέρι του Συστήματος Ταχείας Παρασκευής Cappuccino (R.C.S.).

**ⓘ INFORMATIE:** zie het gedeelte Rapid Cappuccino System monteren/demonteren.

**ⓘ ΠΛΗΡΟΦΟΡΙΕΣ:** συμβουλευτείτε την παράγραφο Συναρμολόγηση/αποσυναρμολόγηση του Συστήματος Ταχείας Παρασκευής Cappuccino (R.C.S.).

NL

## KOFFIE MAKEN/ ΠΑΡΑΣΚΕΥΗ ΚΑΦΕ

GR



**1.** Plaats de capsuleklem helemaal omhoog en leg een Nespresso capsule in de klemhouder.

**1.** Ανασηκώστε τελείως τον μοχλό και εισάγετε την κάψουλα Nespresso.



**2.** Sluit de capsuleklem en plaats een kopje onder de koffie-uitloop.

**2.** Κλείστε τον μοχλό και τοποθετήστε μία κούπα κάτω από το στόμιο εκροής του καφέ.

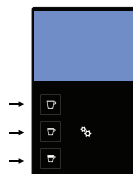

**!** **OPMERKING:** tijdens het opwarmen kunt u elke koffietoets indrukken. De koffie zal dan automatisch uitlopen wanneer de machine klaar is.

**!** **ΣΗΜΕΙΩΣΗ:** κατά τη διάρκεια της προθέρμανσης, μπορείτε να πατήσετε οποιοδήποτε κουμπί καφέ. Ο καφές θα αρχίσει να ρέει αυτόματα όταν η μηχανή είναι έτοιμη.



**3.** Druk op de knop Ristretto (25 ml), Espresso (40 ml) of Lungo (110 ml). Na extractie stopt de machine automatisch. Druk nogmaals om de doorstroming van de koffie te stoppen of er koffie aan toe te voegen.

**3.** Πατήστε το κουμπί Ristretto (25 ml), Espresso (40 ml) ή Lungo (110 ml). Η παρασκευή καφέ θα σταματήσει αυτόματα. Για να σταματήσετε την εκροή του καφέ ή για να απογεμίσετε τον καφέ σας, πατήστε ξανά.

**4.** Neem het kopje van het rooster. Plaats de capsuleklem omhoog en weer omlaag om de capsule uit te werpen in het capsulereservoir.

**4.** Πάρτε την κούπα. Ανασηκώστε και ξανακλείστε τον μοχλό για να εξαχθεί η κάψουλα μέσα στο δοχείο χρησιμοποιημένων καψουλών.

## RAPID CAPPUCCINO SYSTEM (R.C.S.) MONTEREN/DEMONTAREN/ ΣΥΝΑΡΜΟΛΟΓΗΣΗ/ΑΠΟΣΥΝΑΡΜΟΛΟΓΗΣΗ ΤΟΥ ΣΥΣΤΗΜΑΤΟΣ ΤΑΧΕΙΑΣ ΠΑΡΑΣΚΕΥΗΣ CAPPUCCINO (R.C.S.)



**1.** Verwijder het deksel van het melkreservoir en het melkaanvoerbuisje.

**1.** Αφαιρέστε το καπάκι του δοχείου γάλακτος και αποσυνδέστε τον σωλήνα απορρόφησης γάλακτος.



**2.** Verwijder de melkschuimregelknop door deze tot het  te draaien en omhoog te trekken.

**2.** Αφαιρέστε το διακόπτη ρύθμισης αφρού γάλακτος στρέφοντάς το μέχρι  και τραβώντας το πάνω.



**3.** Verwijder de Rapid Cappuccino System-connector door deze te ontgrendelen van  naar  en deze eraf te trekken.

**3.** Αφαιρέστε το στοιχείο σύνδεση του Συστήματος Ταχείας Παρασκευής Cappuccino ξεκλειδώνοντάς το από τη θέση  στη θέση  και τραβώντας το έξω.



**4.** Verwijder de melkuitloop door deze eraf te trekken.

**4.** Αφαιρέστε το στόμιο εκροής γάλακτος τραβώντας το έξω.

## CAPPUCCINO EN LATTE MACCHIATO BEREIDEN/ ΠΑΡΑΣΚΕΥΑΖΟΝΤΑΣ CAPPUCCINO ΚΑΙ LATTE MACCHIATO

**INFORMATIE:** gebruik voor perfect melkschuim magere of halfvolle melk op koelkasttemperatuur (ongeveer 4° C).

**ΠΑΡΗΦΟΡΕΙΣ:** για τον τέλει αφρό γάλακτος χρησιμοποιείτε αποβουτυρωμένο ή ημι-αποβουτυρωμένο γάλα σε θερμοκρασία ψυγείου (περίπου 4 βαθμούς C).

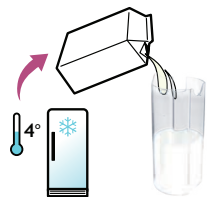

**1.** Vul het melkreservoir met de gewenste hoeveelheid melk.

**1.** Γεμίστε το δοχείο γάλακτος με την επιθυμητή ποσότητα γάλακτος.

**INFORMATIE:** als het melkreservoir leeg is spoelt u deze samen met het melkaanvoerbuisje grondig met drinkwater voordat u het reservoir opnieuw vult.

**ΠΑΡΗΦΟΡΕΙΣ:** όταν το δοχείο γάλακτος αδειάζει, πριν το ξαναγεμίσετε, το ξεπλένετε καλά, όπως και τον σωλήνα απορρόφησης γάλακτος, με πόσιμο νερό.



**2.** Sluit het melkreservoir. Open de stoomaansluitingsklep door deze naar rechts te schuiven. Sluit het Rapid Cappuccino System aan op de machine.

**2.** Κλείστε το δοχείο γάλακτος. Ανοίξτε τη θύρα σύνδεσης ατμού σύροντάς τη προς τα δεξιά. Συνδέστε το Σύστημα Ταχείας Παρασκευής Cappuccino στη συσκευή.

**⚠ GEVAAR:** gebruik het melkreservoir niet voor andere vloeistoffen dan melk of drinkwater. Gebruik geen melk waarvan de vervaldatum is verstreken, zie verpakking, maar gebruik verse melk.

**⚠ ΠΡΟΣΟΧΗ:** μην χρησιμοποιείτε νωπό παστεριωμένο γάλα και σιγουρευτείτε ότι για το γάλα που θα χρησιμοποιήσετε δεν έχει περάσει η ημερομηνία λήξης που αναγράφεται στη συσκευασία του.

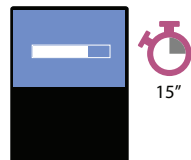

**3.** De machine verwarmt circa 15 seconden voor.

**3.** Ο χρόνος θέρμανσης της μηχανής διαρκεί περίπου 15 δευτερόλεπτα.



**4.** Plaats de capsuleklem helemaal omhoog en leg een Nespresso capsule in de klemhouder.

**4.** Ανασηκώστε τελείως τον μοχλό και εισάγετε την κάψουλα Nespresso.

NL

GR



**5.** Sluit de capsuleklem, zet een Cappuccino-kopje of een Latte Macchiato-glas onder de koffie-uitloop en pas de positie van de melkuitloop aan.

**5.** Ανασηκώστε τον μοχλό, τοποθετήστε μία κούπα Cappuccino ή ένα ποτήρι Latte Macchiato κάτω από το στόμιο εκροής καφέ και προσαρμόστε τη θέση του στομίου εκροής γάλακτος.



**6.** Draai de melkschuimregelknop naar het gewenste volume schuim.

**6.** Βάλτε το κουμπί ρύθμισης αφρού γάλακτος στην ποσότητα αφρού που επιθυμείτε.



**7.** Druk op de knop Cappuccino of Latte Macchiato.

De bereiding start na enkele seconden (eerst melk en dan koffie) en stopt automatisch.

**7.** Πατήστε το κουμπί Cappuccino ή Macchiato. Η παρασκευή ξεκινά μετά από λίγα δευτερόλεπτα (πρώτα το γάλα και μετά ο καφές) και θα σταματήσει αυτόματα.



**8.** Na de bereiding plaatst u de capsuleklem omhoog en weer omlaag om de capsule uit te werpen in het capsulereervoir.

**8.** Μετά το τέλος της παρασκευής, ανασηκώστε και ξανακλείστε τον μοχλό για να εξαχθεί η κάψουλα μέσα στο δοχείο χρησιμοποιημένων καψουλών.



**9.** Zet een reservoir onder de melkuitloop.

**9.** Τοποθετείστε ένα δοχείο κάτω από το στόμιο εκροής γάλακτος.



**10.** Draai de melkschuimregelknop in de stand «REINIGEN».

De melksysteemreiniging wordt gestart en er stroomt warm water in combinatie met stoom door de melkuitloop.

**10.** Περιστρέψτε τον διακόπτη ρύθμισης (αφρού) γάλακτος στη θέση «CLEAN» («ΚΑΘΑΡΙΣΜΟΣ»). Η διαδικασία πλυσίματος του συστήματος γάλακτος ξεκινά και ζεστό νερό μαζί με ατμό τρέχει μέσα από το στόμιο γάλακτος.

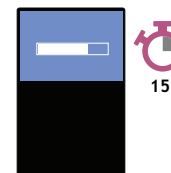

**11.** Het reinigingsproces duurt ongeveer 15 seconden en stopt automatisch.

**11.** Η διαδικασία πλυσίματος διαρκεί περίπου 15 δευτερόλεπτα και σταματά αυτόματα.

**1** **INFORMATIE:** reinig het melksysteem na elk gebruik.

**1** **ΠΛΗΡΟΦΟΡΙΕΣ:** ξεπλένετε το σύστημα γάλακτος μετά από κάθε χρήση.

## CAPPUCCINO EN LATTE MACCHIATO BEREIDEN/ ΠΑΡΑΣΚΕΥΑΖΟΝΤΑΣ CAPPUCCINO ΚΑΙ LATTE MACCHIATO

NL

GR



**12.** Na het reinigen zet u de melkschuimregelknop weer in de melkstand.

**12.** Αφού ολοκληρωθεί το πλύσιμο, γυρίστε τον διακόπτη ρύθμισης αφρού γάλακτος στη θέση γάλα.

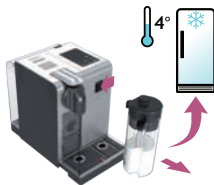

**13.** Koppel het R.C.S. los van de machine en plaats dit direct in de koelkast. Sluit de stoomaansluitingsklep van de machine.

**13.** Αποσυνδέστε το Σύστημα R.C.S. από τη μηχανή και βάλτε το αμέσως στο ψυγείο. Κλείστε τη θύρα σύνδεσης ατμού της μηχανής.



**14.** Demonteer het Rapid Cappuccino System om de twee dagen.

**14.** Κάθε δύο ημέρες να αποσυναρμολογείτε το Σύστημα Ταχείας Παρασκευής cappuccino.

**i** **INFORMATIE:** zie het gedeelte «Rapid Cappuccino System (R.C.S.) monteren/demonteren».

**i** **ΠΛΗΡΟΦΟΡΙΕΣ:** συμβουλευτείτε την παράγραφο «Συναρμολόγηση/Αποσυναρμολόγηση του Συστήματος Ταχείας Παρασκευής Cappuccino (R.C.S.)».



**15.** Reinig alle onderdelen in het bovenste gedeelte van uw vaatwasser. Als u geen vaatwasser tot uw beschikking hebt, raadpleegt u het gedeelte Rapid Cappuccino System (R.C.S.) met de hand afwassen.

**15.** και καθαρίστε όλα τα κομμάτια του στο πάνω επίπεδο του πλυντηρίου πιάτων σας. Σε περίπτωση που δεν διαθέτετε πλυντήριο πιάτων, συμβουλευτείτε την παράγραφο Πλύσιμο με το χέρι του Συστήματος Ταχείας Παρασκευής Cappuccino (R.C.S.).

**⚠ GEVAAR:** deze melk mag niet langer dan 2 dagen in de koelkast worden bewaard.

Als het melkreservoir langer dan 2 uur buiten koelkast wordt bewaard, demonteert u het R.C.S. en reinigt u alle onderdelen (zie aanbevelingen voor vaatwasser of met de hand afwassen).

**⚠ ΠΡΟΣΟΧΗ:** δεν πρέπει να κρατήσετε το γάλα αυτό για περισσότερες από 2 ημέρες στο ψυγείο.

Σε περίπτωση που το δοχείο γάλακτος μείνει εκτός ψυγείου για περισσότερες από 2 ώρες, αποσυναρμολογήστε το R.C.S. και καθαρίστε όλα τα κομμάτια του (συμβουλευτείτε τις συστάσεις για πλύσιμο στο πλυντήριο πιάτων ή στο χέρι).



**INFORMATIE:** gebruik geen agressieve schoonmaakmiddelen of oplosmiddelen voor de reiniging van het apparaat. Gebruik een vochtige doek en een mild schoonmaakmiddel om het oppervlak van de machine te reinigen. Plaats geen machineonderdelen in de vaatwasser, behalve de onderdelen van het Rapid Cappuccino System.

**ΠΑΗΡΟΦΟΡΙΣ:** μην χρησιμοποιείτε κανένα δυνατό καθαριστικό προϊόν ή διάλυμα καθαρισμού. Χρησιμοποιήστε ένα βρεγμένο πανί και ήπιο καθαριστικό προϊόν για να καθαρίσετε τις επιφάνειες της μηχανής. Μην βάζετε στο πλυντήριο πιάτων κανένα τμήμα της μηχανής, εκτός από τα μέρη του Συστήματος Ταχείας Παρασκευής Cappuccino.

### 1. Verwijder het lekrooster en het capsulereservoir.

Maak deze leeg en reinig ze. Verwijder het waterreservoir. Maak dit leeg en reinig dit voordat u dit met vers water vult.

1. Αφαιρέστε τον δίσκο αποστράγγισης, το δοχείο (χρησιμοποιημένων) καψουλών. Αδειάστε και ξεπλύντε. Αφαιρέστε το δοχείο νερού. Αδειάστε και ξεπλύντε το πριν το γεμίσετε με φρέσκο πόσιμο νερό.

2. Plaats de capsuleklem omhoog en weer omlaag om de capsule uit te werpen in het capsulereservoir. Plaats een bakje onder de koffie-uitloop en druk op de Lungo-knop om te spoelen. Reinig de koffie-uitloop met een zachte, vochtige doek.

2. Σηκώστε και ξανακλείστε τον μοχλό για να εξαχθεί η κάψουλα μέσα στο δοχείο χρησιμοποιημένων καψουλών. Τοποθετήστε ένα δοχείο κάτω από το στόμιο εκροής καφέ και πατήστε το κουμπί Lungo. Καθαρίστε τακτικά το στόμιο εκροής καφέ με βρεγμένο πανί.

3. Spoel met drinkwater zorgvuldig alle vuilresidu weg op de heetwateruitloop. Reinig de uitloop met een zachte, vochtige doek.

3. Ξεπλύνετε κάτω από τρεχούμενο πόσιμο νερό και απομακρύνετε προσεκτικά οποιαδήποτε βρωμιά από το στόμιο ζεστού νερού. Καθαρίστε το με ένα καθαρό υγρό πανί.

## RAPID CAPPUCCINO SYSTEM (R.C.S.) MET DE HAND AFWASSEN/ ΠΛΥΣΙΜΟ ΣΤΟ ΧΕΡΙ ΤΟΥ ΣΥΣΤΗΜΑΤΟΣ ΤΑΧΕΙΑΣ ΠΑΡΑΣΚΕΥΗΣ CAPPUCCINO (R.C.S.)

**INFORMATIE:** als u geen vaatwasser tot uw beschikking hebt, kunnen de onderdelen van het Rapid Cappuccino System (R.C.S.) met de hand worden afgewassen. In dat geval moet de procedure dagelijks worden uitgevoerd voor een maximale efficiëntie.

**ΠΑΗΡΟΦΟΡΙΣ:** όταν δεν υπάρχει διαθέσιμο πλυντήριο πιάτων, το σύστημα R.C.S. μπορεί να πλυθεί στο χέρι. Σε αυτή την περίπτωση, η διαδικασία θα πρέπει να επαναλαμβάνεται καθημερινά για μέγιστη αποτελεσματικότητα.

### 1. Demonteer het Rapid Cappuccino System.

Zie het gedeelte «Rapid Cappuccino System (R.C.S.) monteren/demonteren».

1. Αποσυναρμολογείτε το Σύστημα Ταχείας Παρασκευής Cappuccino. Συμβουλευτείτε την παράγραφο «Συναρμολόγηση/Αποσυναρμολόγηση του Συστήματος Ταχείας Παρασκευής Cappuccino (R.C.S.)».

2. Spoel met drinkwater zorgvuldig alle melkresidu weg.

2. Ξεπλύντε προσεκτικά οποιαδήποτε υπολείμματα γάλακτος με πόσιμο νερό.

3. Dompel alle onderdelen ten minste 30 minuten onder in warm water (ongeveer 40° C) met afwasmiddel.

3. Αφήστε όλα τα κομμάτια να μουλιάσουν σε ζεστό νερό (περίπου 40° C) μαζί με καθαριστικό σαπούνι για τουλάχιστον 30 λεπτά.

4. Spoel de onderdelen af met drinkwater en droog ze af met een schone, vochtige doek.

4. Ξεπλύντε με πόσιμο νερό και σκουπίστε τα με καθαρό υγρό πανί.

## FABRIEKSINSTELLINGEN VOLUME/ ΕΡΓΟΣΤΑΣΙΑΚΕΣ ΡΥΘΜΙΣΕΙΣ ΔΟΣΟΛΟΓΙΑΣ

NL

GR



Ristretto 25 ml  
Ristretto 25 ml



Espresso 40 ml  
Espresso 40 ml



Lungo 110 ml  
Lungo 110 ml



Heet water 125 ml  
Ζεστό νερό 125 ml



Cappuccino Melk\*: 50 ml/Koffie: 40 ml  
Cappuccino Γάλα\*: 50 ml/Καφές: 40 ml



Latte Macchiato Melk\*: 150 ml/Koffie: 40 ml  
Latte Macchiato Γάλα\*: 150 ml/Καφές: 40 ml



Warme Melk\* 120 ml  
Ζεστό Γάλα\*: 120 ml

**ⓘ OPMERKING:** \*het melkschuimvolume hangt af van het type melk dat wordt gebruikt, de temperatuur en de stand van de melkregelknop.

**ⓘ ΣΗΜΕΙΩΣΗ:** \*ο όγκος του αφρού γάλακτος εξαρτάται από το είδος του γάλακτος που χρησιμοποιείται, τη θερμοκρασία του και τη θέση του διακόπτη ρύθμισης (αφρού) γάλακτος.

**ⓘ OPMERKING:** wij raden u aan om de fabrieksinstellingen aan te houden voor Ristretto, Espresso en Lungo om de beste resultaten te krijgen voor elk van onze koffievareteiten.

**ⓘ ΣΗΜΕΙΩΣΗ:** σας συστήνουμε να κρατήσετε τις εργοστασιακές ρυθμίσεις για του καφέδες Ristretto, Espresso και Lungo ώστε να εξασφαλίσετε τα καλύτερα αποτελέσματα ροφήματος για κάθε μία από τις ποικιλίες καφέ μας.

Het watervolume kan worden geprogrammeerd tussen 50 en 400 ml.

Het melkvolume kan worden geprogrammeerd tussen 30 en 200 ml.

Het koffievolume kan worden geprogrammeerd tussen 25 en 200 ml.

Ο όγκος του νερού μπορεί να προγραμματιστεί από τα 50 έως τα 400 ml.

Ο όγκος του γάλακτος μπορεί να προγραμματιστεί από τα 30 έως τα 200 ml.

Ο όγκος του καφέ μπορεί να προγραμματιστεί από τα 25 έως τα 200 ml.

**⚠ WAARSCHUWING:** wanneer koffievolumes van meer dan 150 ml worden geprogrammeerd moet u de machine 5 minuten af laten koelen voordat u de volgende koffie maakt i.v.m. het risico op oververhitting.

**⚠ ΠΡΟΣΟΧΗ:** αν ο όγκος καφέ είναι προγραμματισμένος άνω των 150 ml: αφήστε τη μηχανή να κρυώσει για 5 λεπτά πριν το επόμενο καφέ. Κίνδυνος υπερθέρμανσης!

**⚠ GEVAAR:** raadpleeg de veiligheidsvoorschriften. **⚠ ΠΡΟΣΟΧΗ:** αναφερθείτε στα μέτρα ασφαλείας.



**1.** Plaats de capsuleklem omhoog en weer omlaag om de capsule uit te werpen in het capsuleresevoir.

**1.** Ανασηκώστε και ξανακλείστε τον μοχλό για να εξαχθεί η κάψουλα μέσα στο δοχείο χρησιμοποιημένων καψουλών.

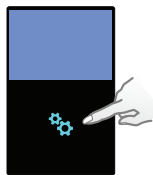

**2.** Open het menu, blader door de opties en selecteer [ONTKALKEN]. U wordt door het hele proces geleid. Volg de instructies voor de machine op het display.

**2.** Πηγαίνετε στο Μενού, περιηγηθείτε στις επιλογές κι επιλέξτε [ΑΦΑΛΑΤΩΣΗ]. Θα σας δοθούν οδηγίες για όλη τη διαδικασία. Ακολουθήστε τις οδηγίες στην οθόνη της μηχανής.



**3.** Ontkalkingsproces: maak de lekbak en het capsuleresevoir leeg.

**3.** Διαδικασία αφαλάτωσης: αδειάστε τον δίσκο αποστράγγισης και το δοχείο χρησιμοποιημένων καψουλών.

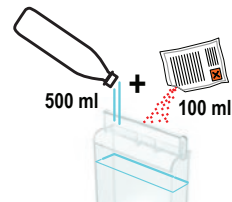

**4.** Ontkalkingsproces: vul het waterreservoir met 100 ml Nespresso ontkalkingsmiddel en 500 ml drinkwater.

**4.** Διαδικασία αφαλάτωσης: γεμίστε το δοχείο νερού με 100 ml από το προϊόν καθαρισμού καθαλατώσεων Nespresso και 500ml πόσιμο νερό.



**5.** Ontkalkingsproces: plaats de heetwateruitloop.

**5.** Διαδικασία αφαλάτωσης: προσθέστε το στόμιο ζεστού νερού.

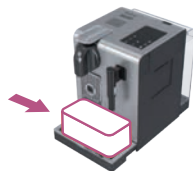

**6.** Ontkalkingsproces: plaats een bak met een inhoud van minimaal 1 liter onder zowel de koffie-uitloop als de heetwateruitloop.

**6.** Διαδικασία αφαλάτωσης: τοποθετήστε ένα δοχείο ελάχιστης χωρητικότητας 1 λίτρου κάτω από το στόμιο εκροής καφέ και κάτω από το στόμιο ζεστού νερού.

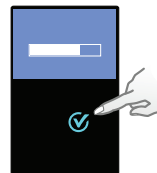

**7.** Druk op  om uw keuze te bevestigen. Het ontkalkingsmiddel stroomt afwisselend door de koffie-uitloop, het heetwatermondstuk en de lekbak.

**7.** Πατήστε  για να επιβεβαιώσετε την επιλογή σας. Το υγρό αφαλάτωσης ρέει εναλλάξ από το στόμιο καφέ, το ακροφύσιο ζεστού νερού και το δίσκο αποστράγγισης.



**8.** Spoelproces: maak de lekbak en het capsuleresevoir leeg. Spoel met drinkwater.

**8.** Διαδικασία πλύσης: αδειάστε τον δίσκο αποστράγγισης και το δοχείο χρησιμοποιημένων καψουλών. Γεμίστε το με πόσιμο νερό.



## ΟΝΤΚΑΛΚΕΝ/ΑΦΑΙΡΕΣΗ ΚΑΘΑΛΑΤΩΣΕΩΝ

NL

GR



**9. Spoelproces:** spoel en vul het waterreservoir met drinkwater tot aan het MAX-niveau.

**9. Διαδικασία πλύσης:** ξεπλύντε και γεμίστε με πόσιμο νερό στο μέγιστο επίπεδο «MAX».



**10. Spoelproces:** plaats een bak met een inhoud van minimaal 1 liter onder zowel de koffie-uitloop als de heetwateruitloop.

**10. Διαδικασία πλύσης:** τοποθετήστε ένα δοχείο ελάχιστης χωρητικότητας 1 λίτρου κάτω από το στόμιο εκροής καφέ και κάτω από το στόμιο ζεστού νερού.

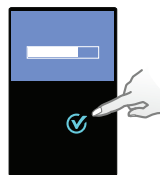

**11. Druk op**  **om uw keuze te bevestigen. De spoelcyclus doorloopt afwisselend de koffie-uitloop, het heetwatermondstuk en de lekkab tot het waterreservoir leeg is.**

**11. Πατήστε**  **για να επιβεβαιώσετε την επιλογή σας. Ο κύκλος ξεπλύματος συνεχίζει εναλλάξ μέσα από το στόμιο καφέ, το ακροφύσιο ζεστού νερού και τον δίσκο αποστράγγισης μέχρι να αδειάσει το δοχείο νερού.**



**12. Zodra het spoelproces is voltooid, wordt de machine uitgeschakeld. Spoel de heetwateruitloop en reinig deze met een vochtige doek. De machine is nu ontkalkt.**

**12. Όταν η διαδικασία ξεπλύματος ολοκληρωθεί, η μηχανή σβήνει αυτόματα. Ξεπλύντε το στόμιο ζεστού νερού και καθαρίστε το με υγρό πανί. Τώρα ολοκληρώσατε το καθαρίσμα της μηχανής από τις καθυατώσεις.**

## WATERHARDHEID INSTELLEN/ΡΥΘΜΙΣΗ ΣΚΛΗΡΟΤΗΤΑΣ ΝΕΡΟΥ

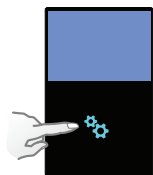

**1. Open het menu, blader door de opties en selecteer [WATERHARDHEID]. U wordt bij het instellen van de waarde geholpen. Volg de instructies voor de machine op het display.**

**1. Πηγαίνετε στο Μενού, περιηγηθείτε στις επιλογές και επιλέξτε [ΣΚΛΗΡΟΤΗΤΑ ΝΕΡΟΥ].**

θα σας δοθούν οδηγίες για να ορίσετε το βαθμό. Ακολουθήστε τις οδηγίες στην οθόνη της μηχανής.

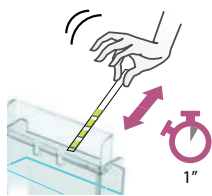

**2. Houd de waterhardheidssticker gedurende 1 seconde onder water.**

**2. Τοποθετήστε το αυτοκόλλητο μέτρησης σκληρότητας νερού κάτω από νερό για 1 δευτερόλεπτο.**



**3. Het aantal rode vierkantjes geeft de waterhardheid aan.**

**3. Ο αριθμός στο κόκκινο τετράγωνο δείχνει τον βαθμό σκληρότητας νερού.**

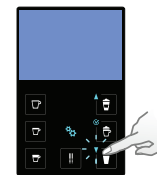

**4. Stel de waarde navenant in.**

**4. Ρυθμίστε τον βαθμό στη μηχανή αντίστοιχα.**

|  |  |
|--|--|
| Geen lampje op display.  | → Controleer of de stekker goed in het stopcontact zit, of de spanning in orde is en de zekering werkt. Druk op de AAN/UIT-knop achter het machinedisplay. Neem bij problemen contact op met de <i>Nespresso Club</i> .  |
| Bericht Machine te warm, aangegeven op display.  | → Onder bepaalde omstandigheden wordt de machineverwarming heet, bijvoorbeeld nadat het vloeistofsysteem is geleegd. Wacht, de machine koelt automatisch af.   |
| Koffie loopt heel traag uit de machine.  | → De stroomsnelheid is afhankelijk van de koffiëvariëteit. Voer een zelftest van de machine uit.<br>→ Indien nodig ontkalken; zie het gedeelte Ontkalken.  |
| Koffie is niet warm genoeg.  | → Verwarm de kopjes voor.<br>→ Indien nodig ontkalken; zie het gedeelte Ontkalken.   |
| Lekkage in het capsulegebied (water in capsulereservoir).  | → Plaats de capsule op de juiste manier. Als de lekkage blijft bestaan, belt u de <i>Nespresso Club</i> .  |
| Lampje knippert onregelmatig.  | → Stuur de machine ter reparatie of bel de <i>Nespresso Club</i> .   |
| Er komt geen koffie, maar alleen water uit de machine (terwijl er wel een capsule geplaatst is). | → Neem bij problemen contact op met de <i>Nespresso Club</i> .   |
| De capsuleklem sluit niet volledig.  | → Leeg het capsulereservoir. Zorg ervoor dat er geen capsule wordt geblokkeerd in het capsulereservoir.  |
| De kwaliteit van het melkschuim is niet volgens de norm.   | → Gebruik voor perfect melkschuim magere of halfvolle melk op koelkasttemperatuur (ongeveer 4° C).<br>→ Spoel na elke melkbereiding. Plaats een bakje onder de melkuitloop, draai de melkschuimregelknop in de stand «REINIGEN».<br>→ Demonteer het Rapid Cappuccino System (R.C.S.) om de dag en reinig alle onderdelen in het bovenste gedeelte van uw vaatwasser. |
| Bericht Machine moet worden gerepareerd, aangegeven op display.                                  | → Neem contact op met de <i>Nespresso Club</i> of een gemachtigde vertegenwoordiger van <i>Nespresso</i> voor onderzoek, reparatie of afstelling.  |

## ΑΝΤΙΜΕΤΩΠΙΣΗ ΠΡΟΒΛΗΜΑΤΩΝ

|   |  |
|---|--|
| Δεν υπάρχει φως στην οθόνη.                                       | → Ελέγξτε την πρίζα, το φως, την τάση και την ασφάλεια. Πατήστε το κουμπί ON που βρίσκεται πίσω από την οθόνη της μηχανής. Σε περίπτωση προβλημάτων, καλέστε το Nespresso Club.  |
| Μήνυμα «υπερθέρμανση μηχανής», εμφανίζεται στην οθόνη.            | → Σε ορισμένες περιπτώσεις, το σύστημα θέρμανσης της μηχανής αγγίζει υψηλές θερμοκρασίες, (δηλ. μετά το άδειασμα του συστήματος υγρών). Απλά περιμένετε και η μηχανή θα κρυώσει αυτόματα.  |
| Ο καφές ρέει πολύ αργά.   | → Η ταχύτητα της ροής εξαρτάται από την ποικιλία του καφέ.<br>→ Προχωρήστε σε ασφατώωση εάν είναι απαραίτητο; Βλ. ενότητα Αφαίρεση Καθαλατώσεων.   |
| Ο καφές δεν είναι αρκετά ζεστός.                                  | → Προθερμάνετε την κούπα.<br>→ Προχωρήστε σε ασφατώωση εάν είναι απαραίτητο; Βλ. ενότητα Αφαίρεση Καθαλατώσεων.  |
| Ο χώρος καψουλών έχει διαρροή (νερό στο δοχείο καψουλών).         | → Βάλτε την κάψουλα σωστά. Εάν υπάρχουν διαρροές, καλέστε το Nespresso Club.   |
| Ακανόνιστο αναβόσβημα.  | → Στείλτε τη μηχανή για επισκευή ή καλέστε το Nespresso Club.  |
| Δεν ρέει καφές, μόνο νερό (παρότι έχει τοποθετηθεί κάψουλα καφέ). | → Σε περίπτωση δυσκολιών, καλέστε το Nespresso Club.   |
| Ο μοχλός δεν κλείνει τελείως.                                     | → Αδειάστε το δοχείο καψουλών. Σιγουρευτείτε ότι δεν έχει μπλοκάρει κάποια κάψουλα μέσα στο δοχείο καψουλών.   |
| Η ποιότητα του αφρού γάλακτος δεν είναι η προβλεπόμενη.           | → Για τον τέλειο αφρό γάλακτος χρησιμοποιείστε αποβουτυρωμένο ή ημι-αποβουτυρωμένο γάλα σε θερμοκρασία ψυγείου (περίπου 4 βαθμούς C).<br>→ Ξεπλένετε μετά από κάθε παρασκευή ροφήματος με γάλα. Τοποθετήστε ένα δοχείο κάτω από το στόμιο γάλακτος, στρέψτε το διακόπτη στη θέση «ΚΑΘΑΡΙΣΜΟΣ».<br>→ Κάθε δύο ημέρες, απουσαρμολογήστε το σύστημα R.C.S. και καθαρίστε όλα τα κομμάτια του συστήματος στο πάνω επίπεδο του πλυντηρίου πιάτων. |
| Μήνυμα «ανάγκη επισκευής μηχανής», εμφανίζεται στην οθόνη.        | → Για οποιοδήποτε επιπλέον πληροφορίες, σε περίπτωση προβλημάτων ή απλά για να ζητήσετε συμβουλές, καλέστε το Nespresso Club.  |

## SPECIFICATIES/ΤΕΧΝΙΚΑ ΧΑΡΑΚΤΗΡΙΣΤΙΚΑ

NL

GR

### Milk Premium

 **EUR, AUS, NZ: 220-240 V, 50/60 Hz, 1400 W**

**P<sub>max</sub> Max./Μέγ. 19 bar**

 **~ 6.5 kg**

 **1.3 liter/λίτρα**

 **0.5 liter/λίτρα**

 **13-16 capsules/κάψουλες**

 **19.4 cm**  **27.4 cm**  **33.2 cm**

## NL AFVOEREN EN MILIEU/ΔΙΑΘΕΣΗ ΑΠΟΡΡΙΜΜΑΤΩΝ ΚΑΙ ΠΕΡΙΒΑΛΛΟΝΤΙΚΗ ΜΕΡΙΜΝΑ

### GR Afvoeren en milieubescherming

Uw machine bevat waardevolle materialen die kunnen worden teruggewonnen of gerecycled. Door het scheiden van de resterende afvalstoffen in verschillende typen is hergebruik van waardevolle grondstoffen mogelijk. Geef de machine af bij een verzamelpunt. U kunt informatie over de afvoer krijgen bij uw plaatselijke autoriteiten.

#### Διάθεση απορριμμάτων και Προστασία του περιβάλλοντος

Η συσκευή σας περιέχει πολύτιμα υλικά τα οποία μπορούν να επαναχρησιμοποιηθούν ή να ανακυκλωθούν. Ο διαχωρισμός των εναπομεινάντων απορριμμάτων σε διαφορετικές κατηγορίες διευκολύνει την ανακύκλωση πολύτιμης πρώτης ύλης. Αφήστε τη συσκευή σας σε ένα σημείο συλλογής. Πληροφορίες σχετικά με τη διάθεση απορριμμάτων μπορείτε να έχετε από τις τοπικές αρχές.

## CONTACT OPNEMEN MET DE NESPRESSO CLUB/ΕΠΙΚΟΙΝΩΝΙΑ ΜΕ ΤΟ NESPRESSO CLUB

Bel de Nespresso Club voor aanvullende informatie, in geval van problemen of gewoon voor advies.

De contactgegevens van de Nespresso Club vindt u in de map «Welkom bij Nespresso» in de doos van uw machine of op [nespresso.com](http://nespresso.com).

Για οποιοδήποτε επιπλέον πληροφορίες, σε περίπτωση προβλημάτων ή απλά για να ζητήσετε συμβουλές, καλέστε το Nespresso Club.

Μπορείτε να βρείτε τα στοιχεία επικοινωνίας του Nespresso Club στο ντοσιέ «Καλωσορίστε στη Nespresso» που βρίσκεται στη συσκευασία της μηχανής σας ή στη διεύθυνση [www.nespresso.gr](http://www.nespresso.gr)

## GARANTIE/ΕΓΓΥΗΣΗ

De'Longhi garandeert eventuele materiaal- en productiefouten tot twee jaar na de aankoopdatum van dit apparaat. Gedurende deze periode zal De'Longhi naar eigen goeddunken defecte producten ofwel repareren, ofwel vervangen, zonder dat daarvoor kosten aan de eigenaar in rekening worden gebracht. Vervangende apparaten of gerepareerde onderdelen vallen slechts onder de garantie voor de duur van de niet-verstreken termijn van de oorspronkelijke garantie of voor de duur van zes maanden, waarbij de langste termijn als regel wordt gehanteerd. Deze beperkte garantie is niet van kracht voor eventuele storingen die te wijten zijn aan een ongeluk, onoordeelkundig gebruik, gebrekkig onderhoud of normale slijtage. Eventuele storingen die het gevolg zijn van het gebruik van niet-originele Nespresso capsules vallen niet onder deze garantie. Behoudens de door de wetgever toegestane uitzonderingen, houden de in deze beperkte garantie opgenomen voorwaarden geen uitsluitingen, beperkingen of wijzigingen in, en zijn ze een aanvulling op de verplichte statutaire rechten die van toepassing zijn op de verkoop van een product aan u. Indien u van mening bent dat uw product een defect vertoont, neem dan contact op met Nespresso om te horen waar u uw product kunt aanbieden of naar welk adres u het kunt sturen voor reparatie. Bezoek ook eens onze website [www.nespresso.com](http://www.nespresso.com) voor meer informatie over Nespresso.

Η De'Longhi παρέχει εγγύηση για το συγκεκριμένο προϊόν κατά σφαλμάτων υλικών και εργασιών, για δύο έτη από την ημερομηνία αγοράς. Κατά τη διάρκεια αυτή της περιόδου, η De'Longhi θα επισκευάσει ή θα αντικαταστήσει, κατά την κρίση της, οποιοδήποτε ελαττωματικό προϊόν, ανεξόδως για τον αγοραστή. Τα αντικατασταθέντα προϊόντα ή τα επισκευασμένα μέρη καλύπτονται με εγγύηση, η οποία θα έχει διάρκεια τον χρόνο που απομένει από την αρχική εγγύηση ή έξι μήνες, όποιο διάστημα είναι μεγαλύτερο. Η παρούσα περιορισμένη εγγύηση δεν ισχύει για οποιοδήποτε ελάττωμα οφείλεται σε ατύχημα, κακή χρήση, ακατάλληλη συντήρηση ή κανονική φθορά. Εκτός από το βαθμό που επιτρέπεται από την ισχύουσα νομοθεσία, οι όροι της παρούσας περιορισμένης ευθύνης δεν αποκλείουν, περιορίζουν ή τροποποιούν, αλλά ισχύουν επιπρόσθετα στα επιβεβλημένα νόμιμα δικαιώματα που αφορούν την πώληση του προϊόντος σε εσάς. Εάν πιστεύετε ότι το προϊόν που έχετε είναι ελαττωματικό, επικοινωνήστε με την De'Longhi για οδηγίες σχετικά με το που θα το στείλετε ή θα το φέρετε για επισκευή. Οποιοδήποτε ελάττωμα προκύψει ως αποτέλεσμα της χρήσης μη-γνήσιων καψουλών Nespresso, δεν καλύπτεται από την παρούσα εγγύηση.



## Opis urządzenia/ Общие сведения о кофе-машине

- 1 Urządzenie przeznaczone tylko do parzenia kawy/  
Кофе-машина
- 2 Urządzenie z Systemem Rapid Cappuccino (do Cappuccino)/  
Кофе-машина с контейнером для молока (Система приготовления капучино)
- 3 Urządzenie z dyszą gorącej wody/  
Кофе-машина с насадкой для горячей воды
- 4 Dźwignia/Рычаг
- 5 Przycisk ON/OFF/Кнопка ВКЛ/ВЫКЛ
- 6 Pojemnik na wodę/Резервуар
- 7 Wylot kawy/Отверстие для выхода кофе
- 8 Kratka ociekowa/Решетка поддона
- 9 Taca ociekowa/Поддон
- 10 Podstawa pod filiżankę (zamontowana na stałe)/  
Подставка для чашки
- 11 Pojemnik na zużyte kapsułki/  
Контейнер для использованных капсул
- 12 Osłona konektora pary/Затвор отверстия для насадки для пара
- 13 Dysza gorącej wody/Насадка для горячей воды
- 14 Schowek na dyszę gorącej wody/  
Отсек для хранения насадки для горячей воды
- 15 Konektor pary/Отверстие для насадки для пара

## Wyświetlacz (przygotowanie)/ Кнопки с подсветкой

- 16 Lungo/Лунго
- 17 Espresso/Эспрессо
- 18 Ristretto/Ристретто
- 19 Gorąca woda/Горячая вода
- 20 Ciepłe mleko/Теплое молоко
- 21 Cappuccino/Капучино
- 22 Latte Macchiato/Латте Макьято

## Wyświetlacz (nawigacja)/ Дисплей

- 23 Menu/Меню
- 24 Przewiń do góry, gdy Menu jest aktywne/  
Вверх по списку
- 25 Wybór opcji, gdy Menu jest aktywne/  
Выбор опции при активном меню
- 26 Przewiń w dół, gdy Menu jest aktywne/  
Вниз по списку
- 27 Tekst wyświetlacza/Сообщение на дисплее

## Rapid Cappuccino System (R.C.S.)/ Система приготовления капучино

- 28 Pokrętko do regulacji wielkości piany/  
Ручка регулятора молочной пенки
- 29 Miejsce na pokrętko do regulacji wielkości piany/  
Позиция для извлечения ручки регулятора молочной пенки
- 30 Min. wielkość piany/  
Минимальный уровень молочной пенки
- 31 Max. wielkość piany/  
Максимальный уровень молочной пенки
- 32 «CLEAN» do czyszczenia systemu Rapid Cappuccino/  
Позиция «CLEAN» - система автоматической очистки
- 33 Pokrywka pojemnika na mleko/  
Крышка контейнера для молока
- 34 Dysza mleczna/Насадка для молока
- 35 Pojemnik na mleko/Контейнер для молока
- 36 Rurka zasysająca mleko/Трубочка для забора молока
- 37 Konektor Systemu Rapid Cappuccino/  
Коннектор Системы приготовления капучино

Nespresso to ekskluzywny system tworzenia perfekcyjnej kawy espresso za każdym razem. Wszystkie urządzenia Nespresso wyposażone są w wyjątkowy system ekstrakcji, gwarantujący wysokość ciśnienia do 19 barów. Każdy z parametrów urządzenia został bardzo precyzyjnie obliczony tak, aby zapewnić możliwość ekstrakcji wszystkich aromatów kawy Grands Crus i nadać kawie odpowiednią konsystencję a także stworzyć niezwykle gęstą i delikatną piankę (crema).

Nespresso - это эксклюзивная система для приготовления идеального эспрессо. Все кофе-машины Nespresso оснащены уникальной системой экстракции, обеспечивающей давление 19 бар. Все параметры кофе-машин были подобраны с величайшей точностью, чтобы гарантировать Вам раскрытие всех ароматов сортов кофе Гран Крю от Nespresso.

## ZAWARTOŚĆ/СОДЕРЖАНИЕ

**⚠ UWAGA:** w przypadku pojawienia się tego symbolu należy zapoznać się z zasadami bezpieczeństwa, aby uniknąć ewentualnego uszkodzenia ciała lub urządzenia.

**ℹ INFORMACJA:** w przypadku pojawienia się tego symbolu należy postępować zgodnie z instrukcją dotyczącą prawidłowego i bezpiecznego użytkowania ekspresu z urządzenia.

**⚠ ВНИМАНИЕ:** когда вы видите этот знак, обратитесь к инструкции по безопасности с тем, чтобы избежать возможных повреждений и травм.

**ℹ ИНФОРМАЦИЯ:** когда вы видите этот знак, ознакомьтесь с инструкцией по надлежащей и безопасной эксплуатации кофе-машины.

|  |     |   |     |
|--|-----|---|-----|
| OPIS/OBSCIE SWEDENIA .....                                       | 94  | USTAWIENIA FABRYCZNE/ПРОГРАММИРОВАНИЕ ЗАВОДСКИХ ПАРАМЕТРОВ. .   | 105 |
| ZAWARTOŚĆ ORAKOWANIA/СОДЕРЖИМОЕ УПАКОВКИ .....                   | 96  | ОДКАМИЕНАНИЕ/ОЧИСТКА ОТ НАКИПИ (ДЕКАЛЬЦИНАЦИЯ) .....            | 106 |
| NAWIGACJA MENU/НАВИГАЦИЯ ПО МЕНЮ .....                           | 96  | USTAWIENIA TWARDOŚCI WODY/НАСТРОЙКА УРОВНЯ ЖЕСТКОСТИ ВОДЫ ..... | 107 |
| LISTA MENU/ГЛАВНОЕ МЕНЮ .....                                    | 97  | ROZWIĄZYWANIE PROBLEMÓW/УСТРАНЕНИЕ НЕИСПРАВНОСТЕЙ .....         | 108 |
| PIERWSZE UŻYCIĘ LUB UŻYCIĘ PO DŁUGIM OKRESIE NIE UŻYWANIA/ПЕРВОЕ |     | DANE TECHNICZNE/ТЕХНИЧЕСКИЕ ХАРАКТЕРИСТИКИ .....                | 109 |
| ИСПОЛЬЗОВАНИЕ ИЛИ ИСПОЛЬЗОВАНИЕ ПОСЛЕ ДЛИТЕЛЬНОГО ПРОСТОЯ .....  | 98  | UTYLIZACJA I KWESTIE EKOLOGICZNE/                               |     |
| PRZYGOTOWANIE KAWY/ПРИГОТОВЛЕНИЕ КОФЕ .....                      | 100 | ПРАВИЛЬНАЯ УТИЛИЗАЦИЯ И ВОПРОСЫ ОХРАНЫ ОКРУЖАЮЩЕЙ СРЕДЫ... 110  |     |
| MONTAŻ/DEMONTAŻ SYSTEMU RAPID CARPUCCINO (R.C.S.)/               |     | SKONTAKTUJ SIĘ Z KLUBEM NESPRESSO/КЛУБ NESPRESSO .....          | 110 |
| СБОРКА/РАЗБОРКА СИСТЕМЫ ПРИГОТОВЛЕНИЯ КАПУЧИНО .....             | 100 | GWARANCJA/GARANTIA .....  | 110 |
| PRZYGOTOWANIE CARPUCCINO I LATTE MACCHIATO/                      |     |   |     |
| ПРИГОТОВЛЕНИЕ КАПУЧИНО И ЛАТТЕ МАКЬЯТО .....                     | 101 |   |     |
| CODZIENNE CZYSZCZENIE/ЕЖЕДНЕВНЫЙ УХОД .....                      | 104 |   |     |
| MYSIE RĘCZNE SYSTEMU RAPID CARPUCCINO SYSTEM (R.C.S.)/           |     |   |     |
| РУЧНАЯ ОЧИСТКА СИСТЕМЫ ПРИГОТОВЛЕНИЯ КАПУЧИНО .....              | 104 |   |     |

PL

## ZAWARTOŚĆ OPAKOWANIA/СОДЕРЖИМОЕ УПАКОВКИ

RU



Ekspres do kawy  
Кофе-машина



Instrukcja obsługi  
Инструкция по эксплуатации



Zasady bezpieczeństwa  
Инструкция по безопасности



Zestaw degustacyjny kapsulek  
*Nespresso Grand Cru*  
Тестовый набор капсул Гран Крю  
*Nespresso*

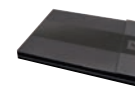

Broszura «Witamy w *Nespresso*»  
Буклет «Добро пожаловать в  
*Nespresso*»

## NAWIGACJA MENU/НАВИГАЦИЯ ПО МЕНЮ



**Wejść do listy Menu/Вход в главное меню**  
Przytrzymaj krótko symbol ☄/Нажмите символ ☄.

**Wyjdź z listy Menu/Выход из главного меню**  
Przewiń i wybierz opcję [WYJŚCIE] lub szybko  
przyćśnij symbol ☄.  
Выберите символ [ВЫХОД] или нажмите символ ☄.

**Wyświetl opcje/Просмотр опций**  
Przyćśnij symbol ▲ ▼/Нажмите указатели ▲ ▼.

**Wyjdź z opcji i wróć do listy Menu/  
Возвращение в главное меню**  
Przewiń i wybierz opcję [WYJŚCIE] lub szybko  
przyćśnij symbol ☄.  
Выберите символ [ВЫХОД] или нажмите символ ☄.

**Wybierz opcje/Выбор опции**  
Przyćśnij symbol ☑/Нажмите символ ☑.



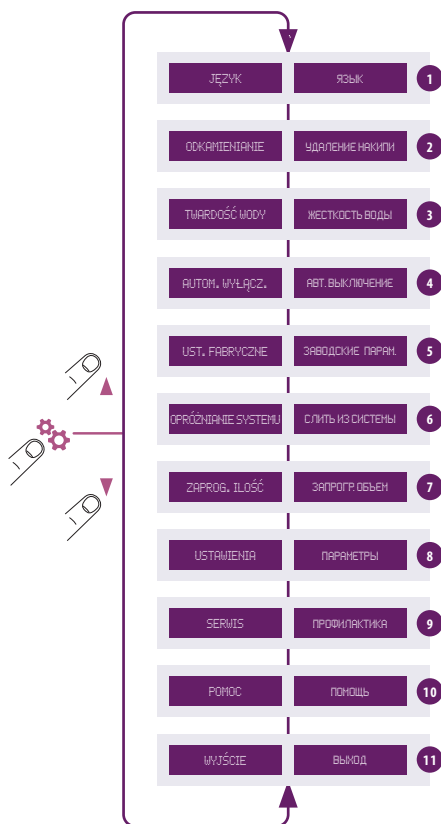

- Wybierz tę opcję, aby ustawić preferowany język obsługi. Postępuj zgodnie z instrukcjami wyświetlanymi na ekranie urządzenia. Выберите опцию для настройки языка. Следуйте инструкциям на дисплее кофе-машины.
- Wybierz tę opcję, gdy na wyświetlaczu pojawi się informacja o potrzebie odkamieniania. **Patrz strona 106.** Zostaniesz przeprowadzony przez proces odwapniania. Выберите опцию, если на дисплее загорелся индикатор очистки от накипи. **См. страницу 106.** Инструкция по очистке кофе-машины от накипи.
- Wybierz tę opcję, aby ustawić poziom twardości wody. Skorzystaj z paska testowego, aby określić poziom twardości wody. Pozwoli to zoptymalizować częstotliwość odwapniania. **Patrz strona 107.** Выберите опцию для настройки уровня жесткости воды. Используйте полоску-индикатор уровня жесткости воды. Это поможет вам оптимизировать частоту повтора процесса декальцинации. **См. страницу 107.**
- Wybierz tę opcję, aby ustawić czas, po którym urządzenie wyłączy się automatycznie. (Możliwe opcje to 9 minut, 30 minut, 2 godziny, 8 godzin). Postępuj zgodnie z instrukcjami wyświetlanymi na ekranie urządzenia. Выберите опции для настройки времени автоматического отключения после использования. (Возможные настройки: 9 минут, 30 минут, 2 часа, 8 часов). Следуйте инструкциям на дисплее кофе-машины.
- Wybierz tę opcję, aby zresetować wszystkie parametry urządzenia do ustawień fabrycznych. Выберите опцию, чтобы вернуться к заводским параметрам кофе-машины.
- Wybierz tę opcję, aby opróżnić system z wody przed oddaniem ekspresu do naprawy, przed okresem dłuższego nie używania lub w celu ochrony przed zamrożeniem. Postępuj zgodnie z instrukcjami wyświetlanymi na ekranie urządzenia. Po tym procesie, korzystanie z urządzenia nie będzie możliwe przez 10 min. Выберите опцию, чтобы вывести воду из системы, в случае, если Вы не собираетесь пользоваться кофе-машиной в течение долгого времени, или Вам необходимо сдать кофе-машину в сервисный центр. Следуйте инструкциям на дисплее кофе-машины. Вы не сможете пользоваться кофе-машиной в течение 10 минут после завершения процесса.
- Wybierz tę opcję, aby zaprogramować ilość napojów (wody w filiżance kawy, gorącej wody i napojów na bazie mleka). Postępuj zgodnie z instrukcjami wyświetlanymi na ekranie urządzenia. Dodatkowo możesz zresetować wszystkie ustawienia ilości napojów do ustawień fabrycznych. Выберите опцию, чтобы запрограммировать объем кофе, горячей воды, молока или молочной пенки. Следуйте инструкциям на дисплее кофе-машины. При желании Вы можете вернуть настройки к заводским параметрам.
- Wybierz tę opcję, aby uzyskać dostęp do wszystkich ustawień urządzenia. Выберите опцию для быстрого просмотра всех возможных настроек кофе-машины.
- Wybierz tę opcję, aby uzyskać dostęp do informacji o ogólnym stanie technicznym urządzenia. Statystyki użytkowania są dostępne zarówno od pierwszego użycia (absolutne) lub od ostatniego odwapniania (względne). Dostępny jest również numer seryjny urządzenia. Выберите опцию для проверки общего состояния вашей кофе-машины. Статистика пользования кофе-машиной рассчитывается с момента первого использования и обновляется в момент проведения процесса очистки от накипи. Вы также можете узнать серийный номер Вашей кофе-машины.
- Wybierz tę opcję, aby otrzymać porady na temat uzyskania optymalnej jakości piany mlecznej. W celu uzyskania większej ilości informacji, skorzystaj z linku. Выберите опцию, чтобы узнать, как получить наилучшее качество молочной пенки при ежедневном использовании. Пройдите по ссылке, чтобы узнать больше об этой возможности.
- Wyjście z listy Menu i powrót do trybu gotowości urządzenia. Выход из главного меню и возвращение кофе-машины в режим готовности.

**⚠ UWAGA:** najpierw należy zapoznać się z zasadami bezpieczeństwa w celu uniknięcia śmiertelnego porażenia prądem i pożaru.

**⚠ ВНИМАНИЕ:** в первую очередь ознакомьтесь с мерами безопасности во избежание риска смертельного поражения электрическим током или пожара.

1. Wyjąć zbiornik na wodę, taczkę ociekową i pojemnik na kapsułki. Dostosować długość przewodu, a jego nadmiar umieścić w przeznaczonym do tego wgłębieniu pod urządzeniem.
1. Снимите контейнер для воды, поддон для капель и контейнер для использованных капсул. Отрегулируйте длину сетевого шнура в отсеке для хранения шнура под кофе-машиной.



4. Przeplukać zbiornik na wodę. Następnie napęlić wodą zdatną do picia do maksymalnego poziomu.
4. Промойте контейнер для воды и наполните его питьевой водой до максимального уровня.

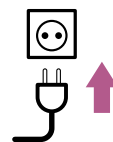
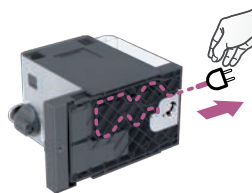

2. Umieścić urządzenie w pozycji pionowej i podłączyć do sieci elektrycznej.
2. Поставьте кофе-машину вертикально и подключите ее к сети.

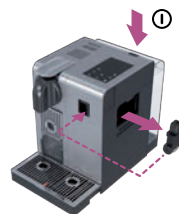

5. Podłączyć dyszę gorącej wody. Włączyć urządzenie.
5. Вставьте насадку для горячей воды. Включите кофе-машину, нажав на кнопку ON.



3. Zbiornik na wodę można przenosić trzymając za pokrywę.
3. Резервуар для воды можно переносить за ручку.



6. SET LANGUAGE: wybierz preferowany język obsługi. Przyciśnij symbol ☑, aby zatwierdzić.
6. SET LANGUAGE: выберите язык. Нажмите кнопку ☑, чтобы продолжить.

# PIERWSZE UŻYCIE LUB UŻYCIE PO DŁUGIM OKRESIE NIE UŻYWANIA/ ПЕРВОЕ ИСПОЛЬЗОВАНИЕ ИЛИ ИСПОЛЬЗОВАНИЕ ПОСЛЕ ДЛИТЕЛЬНОГО ПРОСТОЯ

PL

RU



**7. LANGUAGE:** wybierz język obsługi przewijając opcje przy użyciu symbolu strzałki ▲ ▼. Przcisnij symbol ☑, aby zatwierdzić.

**7. LANGUAGE:** выберите язык, используя стрелки ▲ ▼. Нажмите кнопку ☑, чтобы подтвердить Ваш выбор.



**8.** Po przyciśnięciu symbolu ☑, urządzenie nagrzewa się.

**8.** Как только кнопка ☑ будет нажата, система кофе-машины начнет прогреваться.

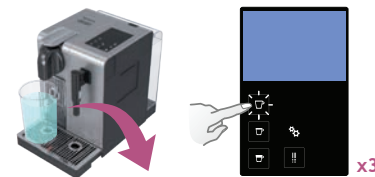

**9. Płukanie:** umieścić pojemnik pod wylotem kawy i wcisnąć przycisk Lungo. Powtórzyć trzy razy.

**9. Очистка:** поместите емкость под насадку для кофе и нажмите кнопку Лунго. Повторите три раза.

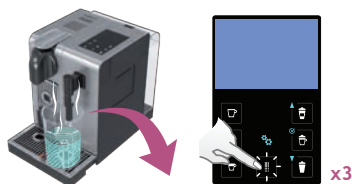

**10. Płukanie:** przepłucz trzy razy dyszę gorącej wody. Po zakończonym procesie należy odłączyć dyszę i umieścić ją w schowku znajdującym się z prawej strony maszyny. Zasuń osłonkę konektora pary.

**10. Очистка:** повторите три раза, пропустив воду через насадку для горячей воды. После очистки, снимите насадку для горячей воды и уберите ее в отсек для хранения на правой боковой панели кофе-машины. Закройте задвижку.

**ⓘ ИНФОРМАЦИЯ:** urządzenia, po wyprodukowaniu są dokładnie testowane. Śladowe ilości proszku kawowego można odnaleźć w wodzie użytej do przepłukania.

**ⓘ ИНФОРМАЦИЯ:** все кофе-машины проходят тестирование перед продажей. Возможно появление небольшого количества частиц кофе при проведении очистки кофе-машины перед первым использованием.

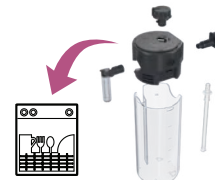

**11.** Czyść System Rapid Cappuccino (R.C.S.) i myj pojemnik na mleko wraz z pozostałymi częściami na górnej półce zmywarki. Jeśli mycie w zmywarce nie jest możliwe, postępuj zgodnie z rozdziałem Mycie ręczne Systemu Rapid Cappuccino (R.C.S.).

**11.** Разберите Систему приготовления капучино и промойте все отдельные части. Молочный контейнер можно мыть в посудомоечной машине или вручную.

**ⓘ ИНФОРМАЦИЯ:** więcej informacji w części Montaż/Demontaż Systemu Rapid Cappuccino (R.C.S.).

**ⓘ ИНФОРМАЦИЯ:** см. инструкцию по «Сборке/Разборке Системы приготовления капучино».

PL

## PRZYGOTOWANIE KAWY/

RU

## ПРИГОТОВЛЕНИЕ КОФЕ



**1.** Unieść dźwignię i włóż kapsułkę Nespresso.

**1.** Полностью поднимите рычаг и вставьте капсулу Nespresso.



**2.** Zamknąć dźwignię i umieścić filiżankę pod wylotem kawy.

**2.** Закройте рычаг и подставьте чашку под носик кофе-машины.

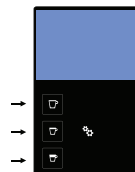

**UWAGA:** podczas nagrzewania się urządzenia, możesz przycisnąć żądany przycisk do kawy. Proces parzenia rozpocznie się automatycznie, gdy urządzenie będzie gotowe do pracy.

**ЗАМЕЧАНИЕ:** во время разогрева Вы можете нажимать любые кнопки. Приготовление кофе начнется автоматически после разогрева.



**3.** Wciśnij przycisk Ristretto (25 ml), Espresso (40 ml) lub Lungo (110 ml). Proces parzenia zakończy się automatycznie. W celu dolania lub zatrzymania strumienia kawy, należy ponownie nacisnąć przycisk.

**3.** Нажмите кнопку Ристретто (25 мл), Эспрессо (40 мл) или Лунго (110 мл). Приготовление кофе остановится автоматически. Чтобы закончить экстракцию раньше или продолжить ее, нажмите на кнопку еще раз.

**4.** Usunąć filiżankę. Podnieś i zamknij dźwignię w celu odrzucenia kapsułki.

**4.** Уберите чашку. Поднимите и снова закройте рычаг, чтобы капсула упала в контейнер для использованных капсул.

## MONTAŻ/DEMONTAŻ SYSTEMU RAPID CAPPUCCINO (R.C.S.)/ СБОРКА/РАЗБОРКА СИСТЕМЫ ПРИГОТОВЛЕНИЯ КАПУЧИНО



**1.** Zdjąć pokrywę ze zbiornika na mleko i odłączyć rurkę zasysającą mleko.

**1.** Снимите крышку с контейнера для молока и отсоедините трубочку для забора молока.



**2.** Wyjąć pokrętło do regulacji wielkości piany przez przekręcenie go na symbol i pociągnięcie w górę.

**2.** Снимите регулятор молочной пенки, повернув его и потянув вверх.



**3.** Usunąć konektor systemu Rapid Cappuccino przez przekręcenie go na i pociągnięcie w bok.

**3.** Отсоедините коннектор системы приготовления капучино, повернув в нужном направлении от к и потянув на себя.



**4.** Usunąć dyszę mleczną.  
**4.** Отсоедините насадку для молока, потянув за нее.

## PRZYGOTOWANIE CAPPUCCINO I LATTE MACCHIATO/ ПРИГОТОВЛЕНИЕ КАПУЧИНО И ЛАТТЕ МАКЪЯТО

**И** **ИНФОРМАЦИЯ:** dla uzyskania idealnej piany, należy użyć tłustego lub półtłustego mleka, schłodzonego w lodówce (temperatura ok. 4° C).

**И** **ИНФОРМАЦИЯ:** для приготовления идеальной молочной пенки используйте полужирное, охлажденное до температуры 4° C, стерилизованное молоко.

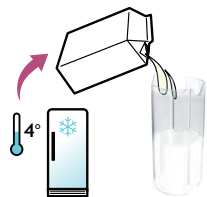

**1.** Napełnij pojemnik na mleko, odpowiednią ilością mleka.

**1.** Наполните контейнер для молока достаточным количеством молока.

**И** **ИНФОРМАЦИЯ:** gdy pojemnik na mleko jest pusty, przed ponownym napełnieniem, należy przepłukać go wodą pitną.

**И** **ИНФОРМАЦИЯ:** перед тем как наполнить пустой контейнер для молока, тщательно промойте его и трубочку для забора молока питьевой водой.



**2.** Zamknąć pojemnik na mleko. Otworzyć osłonkę konektora pary przesuwając go w prawo. Podłączyć System Rapid Cappuccino do urządzenia.

**2.** Закройте контейнер для молока. Откройте затвор отверстия для насадки для пара, сдвинув его вправо. Присоедините молочный контейнер к кофе-машине.

**⚠ UWAGA:** w pojemniku na mleko nie przechowywać płynów innych niż mleko lub woda pitna. Używać tylko mleka pasteryzowanego lub UHT o ważnym terminie przydatności na opakowaniu.

**⚠ ВНИМАНИЕ:** не используйте контейнер для молока для иных жидкостей, кроме молока или питьевой воды. Не используйте парное молоко или стерилизованное молоко, с истекшим сроком годности.

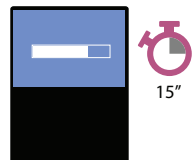

**3.** Urządzenie nagrzewa się przez ok. 15 sek.

**3.** Разогрев кофе-машины будет происходить в течение 15 секунд.



**4.** Unieść dźwignię i włożyć kapsułkę Nespresso.

**4.** Полностью поднимите рычаг и вставьте капсулу Nespresso.

PL

RU



- 5.** Zamknąć dźwignię, umieścić filiżankę do Cappuccino lub szklankę do Latte Macchiato pod wylotem kawy i dostosować położenie dyszy mlecznej.
- 5.** Закройте рычаг, подставьте чашку для капучино или стеклянный стакан для латте макьято под отверстие для выхода кофе и насадку для молока.



- 6.** Dostosować pokrętkę do porządanej wielkości piany.
- 6.** Выберите желаемое количество молочной пенки с помощью ручки регулировки.



- 1** **INFORMACJA:** przepłukuj system mleczny po każdym użyciu.
- 1** **ИНФОРМАЦИЯ:** промывайте кофемашину после каждого использования.

- 9.** Umieść pojemnik pod dyszą mleczną.
- 9.** Поместите емкость под насадку для молока.



- 7.** Wcisnąć przycisk Cappuccino lub Latte Macchiato. Przygotowanie rozpocznie się po kilku sekundach (najpierw mleko, potem kawa) i zakończy się automatycznie.
- 7.** Нажмите кнопку Капучино или Макьято. Приготовление начнется через несколько секунд (сначала молочная пенка, затем кофе) и остановится автоматически.



- 10.** Przekręć pokrętkę do regulacji wielkości piany na pozycję «CLEAN». Płukanie systemu mlecznego rozpoczyna się i ciepła woda wraz z parą wodną przepływa przez dyszę do spieniania mleka.
- 10.** Переключите регулятор в позицию «CLEAN». Процесс очистки начнется автоматически.



- 8.** Po zakończeniu przygotowania, podnieść i zamknąć dźwignię w celu odrzucenia kapsułki.
- 8.** Когда приготовление будет закончено, поднимите и снова закройте рычаг, чтобы капсула упала в контейнер для использованных капсул.

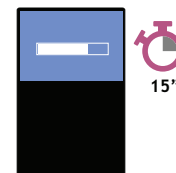

- 11.** Proces płukania trwa ok. 15 sek. i zatrzymuje się automatycznie.
- 11.** Процесс очистки занимает около 15 секунд и завершится автоматически.

# PRZYGOTOWANIE CAPPUCCINO I LATTE MACCHIATO/ ПРИГОТОВЛЕНИЕ КАПУЧИНО И ЛАТТЕ МАКЪЯТО

PL

RU



**12.** Po zakończeniu procesu przepłukiwania, przekręć gałkę do regulacji na pozycję spieniania mleka.

**12.** Когда процесс очистки завершится, переключите регулятор в положение приготовления молочной пенки.



**13.** Odłącz od urządzenia system R.C.S. i umieść pojemnik na mleko w lodówce. Zasuń osłonkę konektora pary.

**13.** Отсоедините молочный контейнер и поставьте его в холодильник. Закройте задвижку отверстия соединения молочного контейнера с кофе-машиной.



**14.** Raz na dwa dni, demontuj system R.C.S.

**14.** Разбирайте и очищайте Систему приготовления капучино каждые два дня.

**!** **INFORMACJA:** więcej informacji w części **Montaż/ Demontaż Systemu Rapid Cappuccino (R.C.S.)**.

**!** **ИНФОРМАЦИЯ:** следуйте инструкции «Сборка/ Разборка Системы приготовления капучино».

**⚠ UWAGA:** mleko w pojemniku nie powinno być przechowywane w lodówce dłużej niż 2 dni. W przypadku, gdy pojemnik na mleko jest przechowywany poza lodówką dłużej niż 2 godziny, należy zdemontować cały system R.C.S. i dokładnie go wyczyścić wraz z poszczególnymi częściami (więcej informacji w sekcji o myciu systemu w zmywarce do naczyń lub myciu ręcznym).

**⚠ ВНИМАНИЕ:** в случае, если молочный контейнер не был помещен в холодильник в течение двух часов, снимите молочный контейнер и промойте все его части.



**15.** Myj pojemnik na mleko wraz z pozostałymi częściami na górnej półce zmywarki. Jeśli mycie w zmywarce nie jest możliwe, postępuj zgodnie z rozdziałem Mycie ręczne systemu Rapid Cappuccino System (R.C.S.).

**15.** Все части молочного контейнера можно мыть в посудомоечной машине. Все части молочного контейнера можно мыть вручную, если нет возможности использовать посудомоечную машину.



**INFORMACJA:** nie stosować silnych środków czyszczących ani środków na bazie rozpuszczalnika. Do czyszczenia powierzchni zewnętrznych urządzenia stosować miękką wilgotną ściereczkę oraz łagodny środek czyszczący. Nie należy myć w zmywarce części urządzenia z wyjątkiem Systemu Rapid Cappuccino.

**ИНФОРМАЦИЯ:** не используйте сильные чистящие средства или растворители для очистки кофе-машины. Используйте влажную тканевую салфетку и мягкие чистящие средства для очистки поверхности кофе-машины. Не мойте кофе-машину в посудомоечной машине (за исключением молочного контейнера).

1. Wyjąć tackę ociekową i pojemnik na kapsułki. Opróżnić i opłukać. Wyjąć zbiornik na wodę. Opróżnić, opłukać przed napełnieniem go wodą zdatną do picia.

1. Снимите контейнер для сбора капсул, а также контейнер для сбора капель. Опустошите их и промойте. Снимите резервуар для воды. Опустошите и промойте его перед тем, как залить в него свежую питьевую воду.

2. Podnieść i zamknąć dźwignię, aby odrzucić kapsułkę do pojemnika na zużyte kapsułki. Umieścić pojemnik pod wylotem kawy i przycisnąć przycisk lungo, aby przepłukać system. Regularnie czyścić wylot kawy wilgotną szmatką.

2. Поднимите и закройте рычаг. Убедитесь, что внутри капсулодержателя нет капсулы. Подставьте пустую емкость под отверстие для выхода кофе и нажмите кнопку Лунго. Протрите отверстие для кофе с помощью влажной тканевой салфетки.

3. Przepłukać dyszę gorącej wody. Przetrzyj wilgotną szmatką.

3. Промойте насадку для горячей воды. Протрите ее с помощью влажной тканевой салфетки.

## MYCIE RĘCZNE SYSTEMU RAPID CAPPUCCINO SYSTEM (R.C.S.)/ РУЧНАЯ ОЧИСТКА СИСТЕМЫ ПРИГОТОВЛЕНИЯ КАПУЧИНО

**INFORMACJA:** gdy zmywarka do naczyń nie jest dostępna, system R.C.S. i jego części mogą być myte ręcznie. W tym wypadku, w celu zwiększenia skuteczności, czynność powinna być powtarzana codziennie.

**ИНФОРМАЦИЯ:** все части молочного контейнера можно мыть вручную, если нет возможности использовать посудомоечную машину. Ручную очистку необходимо проводить ежедневно.

1. Demontaż Systemu Rapid Cappuccino. Więcej informacji w części Montaż/Demontaż Systemu Rapid Cappuccino (R.C.S.).

1. Отсоедините молочный контейнер. Следуйте инструкции «Сборка/Разборка Системы приготовления капучино».

2. Splukać dokładnie resztki mleka wodą pitną.

2. Удалите остатки молока или молочной пенки.

3. Zanużyć wszystkie części systemu w ciepłej wodzie (ok. 40° C) z płynem do mycia naczyń na przynajmniej 30 min.

3. Промойте все части молочного контейнера в теплой воде (40° C), используя мягкие моющие средства.

4. Przepłukać wodą pitną i przetrzeć czystą szmatką.

4. Ополосните молочный контейнер питьевой водой и насухо вытрите его.



# USTAWIENIA FABRYCZNE/ ПРОГРАММИРОВАНИЕ ЗАВОДСКИХ ПАРАМЕТРОВ



Ristretto 25 ml  
Ристретто 25 мл



Espresso 40 ml  
Эспрессо 40 мл



Lungo 110 ml  
Лунго 110 мл



Gorąca woda 125 ml  
Горячая вода 125 мл



Cappuccino Mleko\*: 50 ml/Kawa: 40 ml  
Капучино Кофе\*: 40 мл/  
Молочная пенка: 50 мл



Latte Macchiato Mleko\*: 150 ml/Kawa: 40 ml  
Латте Макьято Кофе\*: 40 мл/  
Молочная пенка: 150 мл



Ciepłe Mleko\* 120 ml  
Теплое Молоко\* 120 мл

**NOTATKI:** \*objętość mlecznej pianki może zależeć od rodzaju użytego mleka, jego temperatury i położenia pokrętki do regulacji wielkości piany.

**ЗАМЕЧАНИЕ:** \*объем молочной пенки зависит от используемого молока, его температуры и уровня, на котором установлен регулятор молочной пенки.

**NOTATKI:** rekomendowane jest zachowanie ustawień fabrycznych dla Ristretto, Espresso i Lungo w celu wydobycia najlepszej jakości poszczególnych rodzajów kawy.

**ЗАМЕЧАНИЕ:** мы рекомендуем Вам использовать заводские параметры для Ристретто, Эспрессо и Лунго для приготовления идеальной чашки кофе.

Ilość wody może być zaprogramowana w przedziale od 50 do 400 ml.

Ilość mleka może być zaprogramowana w przedziale od 30 do 200 ml.

Ilość kawy może być zaprogramowana w przedziale od 25 do 200 ml.

Объем воды может быть изменен от 50 до 400 мл.

Объем молока может быть изменен от 30 до 200 мл.

Объем кофе может быть изменен от 25 до 200 мл.

**UWAGA:** jeśli wielkości filiżanek zaprogramowano na więcej niż 150 ml należy pozwolić maszynie ostygnąć czekając przynajmniej 5 min przed przygotowaniem kolejnej kawy. Występuje ryzyko przegrzania.

**ВНИМАНИЕ:** если запрограммированный объем кофе больше 150 мл, ожидайте не менее 5 секунд перед приготовлением следующей чашки кофе. Возможен риск перегрева системы.

**RU** ⚠ **УВАГА:** należy zapoznać się z zasadami bezpieczeństwa. ⚠ **ВНИМАНИЕ:** см. инструкцию по безопасности.



**1.** Podnieść i zamknąć dźwignię, aby odrzucić kapsułkę do pojemnika na zużyte kapsułki.

**1.** Поднимите и закройте рычаг, чтобы капсула упала в контейнер для использованных капсул.

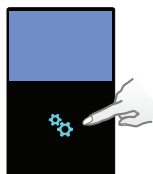

**2.** Wejść do listy Menu, wyświetlić opcje i wybrać z listy [ODKAMINIENIE]. Zostaniesz przeprowadzony przez proces odwapniania. Postępuj zgodnie z instrukcjami na wyświetlaczu urządzenia.

**2.** Войдите в меню и выберите [ОЧИСТКА ОТ НАКИПИ] из предложенных опций. Следуйте инструкциям на дисплее кофе-машины.



**3.** Proces odwapniania: opróżnić tackę ociekową i pojemnik na zużyte kapsułki.

**3.** Процесс декальцинации: опустошите поддон для капель и контейнер для использованных капсул.

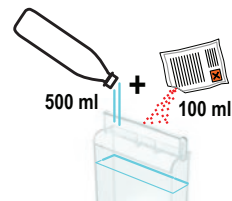

**4.** Proces odkamieniania: napełnić zbiornik na wodę 100 ml płynu do odkamieniania Nespresso i 500 ml wody pitnej.

**4.** Процесс декальцинации: заполните резервуар для воды средством для очистки от накипи Nespresso в объеме 100 мл и добавьте 500 мл воды.



**5.** Proces odkamieniania: podłącz dyszę gorącej wody.

**5.** Процесс декальцинации: вставьте насадку для очистки от накипи.

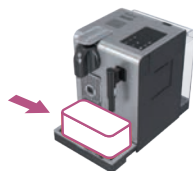

**6.** Proces odkamieniania: umieścić pojemnik o objętości min. 1 litra pod otworem wylotu kawy i dyszą gorącej wody.

**6.** Процесс декальцинации: подставьте емкость объемом 1л под отверстие для выхода кофе и насадку для очистки от накипи.

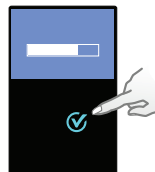

**7.** Przyciśnij ✓, aby zatwierdzić. Roztwór odkamieniacza przepływa na przemian przez wylot kawy, dyszę gorącej wody i odpływ tacy ociekowej.

**7.** Нажмите кнопку ✓, чтобы начать. Средство для очистки от накипи пройдет через отверстие для выхода кофе, насадку для очистки от накипи и поддон для капель.



**8.** Proces płukania: opróżnić tackę ociekową i pojemnik na zużyte kapsułki. Przepłucz go wodą pitną.

**8.** Процесс очистки: опустошите поддон для капель и контейнер для использованных капсул. Промойте водой.

## ODKAMIENIANIE/ОЧИСТКА ОТ НАКИПИ (ДЕКАЛЬЦИНАЦИЯ)

PL

RU



**9. Proces płukania:** wypłukać i napełnić zbiornik na wodę do poziomu maksymalnego, świeżą wodą zdatną do picia.

**9. Процесс очистки:** заполните резервуар для воды чистой питьевой водой до максимального уровня.

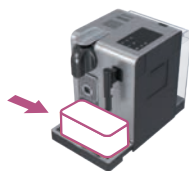

**10. Proces płukania:** umieścić pojemnik o pojemności min. 1 litra pod otworem wylotu kawy i dyszą gorącej wody.

**10. Процесс очистки:** подставьте емкость объемом 1л под отверстие для выхода кофе и насадку для очистки от накипи.



**11. Przyciśnij** , aby zatwierdzić. Płukanie odbywa się na przemian przez wylot kawy, dyszę gorącej wody i odpływ tacki ociekkowej do momentu opróżnienia pojemnika na wodę.

**11. Нажмите кнопку** , чтобы начать. Цикл промывки продолжится и вода пройдет через отверстие для выхода кофе, насадку для очистки от накипи и поддон для капель.



**12. Po zakończeniu procesu odkamieniania, maszyna wyłącza się. Odłącz dyszę gorącej wody i przetrzyj ją wilgotną szmatką. Proces odkamieniania został zakończony.**

**12. Когда очистка закончится, кофе-машина автоматически выключится. Снимите насадку для очистки от накипи и протрите ее влажной тканевой салфеткой. Процесс очистки кофе-машины от накипи завершен.**

## USTAWIENIA TWARDOŚCI WODY/НАСТРОЙКА УРОВНЯ ЖЕСТКОСТИ ВОДЫ

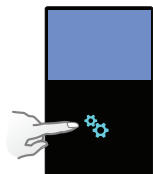

**1. Wejść do listy Menu, wyświetlić opcje i wybierz z listy [TWARDOŚĆ WODY]. Zostaniesz poproszony o ustawienie wartości. Postępuj zgodnie z instrukcjami na wyświetlaczu urządzenia.**

**1. Войдите в меню и выберите [WATER HARDNESS] из предложенных опций. Следуйте инструкции на дисплее кофе-машины.**

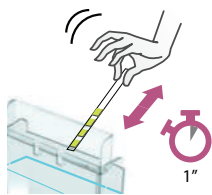

**2. Umieść pasek testowy pod wodą na ok. 1 sek.**

**2. Поместите полоску-индикатор жесткости воды в воду на несколько секунд.**

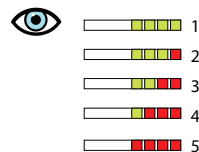

**3. Ilość czerwonych kwadratów na pasku testowym oznacza twardość wody.**

**3. Количество красных квадратов укажет уровень жесткости воды.**



**4. Ustaw twardość wody według wskazania na pasku testowym.**

**4. Установите уровень жесткости соответственно.**

|   |  |
|---|--|
| Brak podświetlenia wyświetlacza.                          | → Sprawdzić sieć, wtyczkę, napięcie oraz bezpiecznik. Wciśnij przycisk ON, umieszczony za wyświetlaczem urządzenia. W razie problemów, skontaktuj się z Klubem <i>Nespresso</i> .  |
| Wyświetlacz informuje o przegrzaniu maszyny.              | → W pewnych warunkach, urządzenie może osiągać wysoką temperaturę (np.: po przeprowadzeniu procesu opróżniania systemu z wody). Proszę czekać, urządzenie automatycznie ostygnie.  |
| Kawa wypływa bardzo wolno.                                | → Strumień zależy od gatunku kawy.<br>→ Przeprowadź proces odkamieniania, patrz rozdział «Odkamienianie».  |
| Kawa nie jest wystarczająco gorąca.                       | → Podgrzej filiżankę.<br>→ Przeprowadź proces odkamieniania, patrz rozdział «Odkamienianie».   |
| Głowica parząca przecieka (woda w pojemniku na kapsułki). | → Umieścić kapsułkę w prawidłowy sposób. Jeśli pojawi się wyciek, skontaktuj się z Klubem <i>Nespresso</i> .   |
| Przyciski migają nieregularnie.                           | → Skontaktuj się z Klubem <i>Nespresso</i> .   |
| Zamiast kawy leci woda (pomimo włożonej kapsułki).        | → Skontaktuj się z Klubem <i>Nespresso</i> .   |
| Nie da się zamknąć dźwigni do końca.                      | → Opróżnić pojemnik na kapsułki. Należy upewnić się, że w komorze na kapsułki nie ma zablokowanej kapsułki.  |
| Jakość pianki z mleka nie jest zadowalająca.              | → Należy używać pełno- lub półtłustego mleka schłodzonego w lodówce (temperatura ok. 4° C).<br>→ Płukać po każdym przygotowaniu mleka. Umieść szklankę pod wylotem dyszy mlecznej, przestaw pokrętko regulacji wielkości piany na pozycję «CLEAN».<br>→ Czyść system Rapid Cappuccino System (R.C.S.) i myj pojemnik na mleko wraz z pozostałymi częściami na górnej półce zmywarki. |
| Informacja na wyświetlaczu «Urządzenie wymaga serwisu».   | → Skontaktuj się z Klubem <i>Nespresso</i> .   |

## УСТРАНЕНИЕ НЕИСПРАВНОСТЕЙ

|  |   |
|--|---|
| Не горят индикаторы на дисплее.                                    | → Проверьте розетку, вилку, напряжение и предохранитель. Нажмите кнопку ВКЛ, расположенную над дисплеем. В случае каких-либо проблем свяжитесь с Клубом <i>Nespresso</i> .  |
| На дисплее появилось сообщение о перегреве кофе-машины.            | → После опорожнения кофе-машина нагрелась и достигла максимальной температуры. Ожидайте, кофе-машина охладится автоматически.   |
| Приготовление кофе очень медленное.                                | → Скорость приготовления кофе зависит от сорта кофе.<br>→ Проведите процедуру очищения от накипи, если необходимо. См. Инструкцию по очистке от накипи.   |
| Кофе недостаточно горячий.   | → Подогрейте чашку перед приготовлением кофе.<br>→ Проведите процедуру очищения от накипи, если необходимо. См. Инструкцию по очистке от накипи.  |
| Вода подтекает из капсулодержателя (вода в контейнере для капсул). | → Неправильно вставлена капсула. Если проблема не решена, обратитесь в Клуб <i>Nespresso</i> .  |
| Нерегулярное мигание кнопок.                                       | → Обратитесь к Клубу <i>Nespresso</i> .   |
| Нет подачи кофе, идет только вода (при вставленной капсуле).       | → Обратитесь к Клубу <i>Nespresso</i> .   |
| Рычаг капсулодержателя не закрывается полностью.                   | → Опустошите контейнер для сбора капсул. Убедитесь, что внутри капсулодержателя не застряла капсула.  |
| Объем молочной пенки не соответствует стандартам.                  | → Для приготовления идеальной молочной пенки используйте полужирное, охлажденное до температуры 4°С, стерилизованное молоко.<br>→ Промывайте молочный контейнер после каждого использования. Поместите емкость под носик для молока и поверните регулятор в позицию «CLEAN».<br>→ Каждые два дня полностью промывайте все части Системы приготовления капучино. |
| На дисплее появилось сообщение о ремонте кофе-машины.              | → Свяжитесь с Клубом <i>Nespresso</i> для осмотра, ремонта или регулировки.   |

## DANE TECHNICZNE/ ТЕХНИЧЕСКИЕ ХАРАКТЕРИСТИКИ

PL

RU

### Milk Premium

 **EUR, AUS, NZ: 220-240 V, 50/60 Hz, 1400 W**

**P<sub>max</sub> Max. 19 bar/Максимальное давление 19 бар**

 **~ 6.5 kg/кг**

 **1.3 л/л**

 **0.5 л/л**

 **13-16 kapsulek/капсул**

 **19.4 cm**  **27.4 cm**  **33.2 cm**

### Utylizacja i Ochrona Środowiska

Urządzenie zostało wyprodukowane przy wykorzystaniu cennych materiałów, które mogą zostać odzyskane i przetworzone. Segregacja odpadów ułatwia przetwarzanie cennych surowców. Należy pozostawić urządzenie w punkcie zbiórki odpadów. Informacje dotyczące utylizacji można otrzymać od władz lokalnych.

### Утилизация и забота об окружающей среде

Ваша кофе-машина содержит ценные материалы, которые могут быть восстановлены или вторично переработаны. Разделение утилизируемых отходов по типам облегчает повторную переработку ценного сырья. Оставьте Вашу кофе-машину в пункте сбора. Вы можете получить информацию об утилизации от локальных экологических организаций.

## SKONTAKTUJ SIĘ Z KLUBEM NESPRESSO/КЛУБ NESPRESSO

W celu uzyskania dodatkowych informacji, porady lub w przypadku problemów technicznych prosimy o telefoniczne skontaktowanie się z Klubem Nespresso.

Dane kontaktowe Klubu Nespresso znajdują się w książeczce «Witamy w Nespresso» dołączonej do ekspresu lub na stronie internetowej [www.nespresso.com](http://www.nespresso.com)

За дополнительной информацией, в случае проблем или при необходимости получения совета Вы можете обратиться в Клуб Nespresso.

Контактную информацию о Клубе Nespresso Вы можете найти в брошюре «Добро пожаловать в Nespresso» в папке, вложенной в коробку с Вашей кофе-машиной или на сайте [www.nespresso.com](http://www.nespresso.com)

## GWARANCJA/GARANTIIA

De'Longhi udziela gwarancji na niniejszy produkt w zakresie wad materiałowych i wykonania, na okres dwóch lat od daty zakupu. W ciągu tego okresu, De'Longhi, zgodnie z własnym uznaniem, dokona naprawy lub wymiany wszelkich niesprawnych urządzeń bez kosztów dla właściciela. Wymiana produktu lub naprawionych części objęta jest gwarancją przez okres trwania oryginalnej gwarancji lub sześć miesięcy, w zależności od tego, który z tych okresów jest dłuższy. Niniejsza ograniczona gwarancja nie ma zastosowania do jakichkolwiek usterek spowodowanych na wypadek, nieprawidłowego użytkowania, niewłaściwej konserwacji lub normalnego zużycia. Za wyjątkiem sytuacji określonych przez przepisy prawa, warunki niniejszej ograniczonej gwarancji nie wyłączają, nie ograniczają i nie zmieniają wszelkich praw związanych z transakcją sprzedaży produktu. W przypadku podejrzenia usterki urządzenia, proszę skontaktować się z Klubem Nespresso w celu uzyskania wskazówek, co do przesłania urządzenia do naprawy. Wszelkie uszkodzenia wynikające z użycia kapsulek innych niż Nespresso, nie będą objęte gwarancją.

De'Longhi garantiert das Fehlen von Material- und Montagefehlern während der ersten zwei Jahre ab dem Kaufdatum. In diesem Zeitraum verpflichtet sich De'Longhi, das Gerät kostenlos zu reparieren oder zu ersetzen (je nach eigenem Ermessen). Der Austausch des Geräts oder der Reparatur von defekten Teilen ist während der Dauer der Originalgarantie oder sechs Monate, je nachdem, welche dieser Zeiträume länger ist, von De'Longhi garantiert. Diese beschränkte Garantie gilt nicht für Schäden, die durch unsachgemäße Verwendung, falsche Wartung oder normalen Verschleiß entstehen. Mit Ausnahme von Fällen, die durch Gesetze geregelt sind, schließt diese Garantie weder aus, noch beschränkt oder ändert sie Ihre gesetzlichen Rechte im Zusammenhang mit dem Kauf des Produkts. Im Falle eines Verdachts auf einen Gerätefehler wenden Sie sich bitte an den Nespresso Club, um Ratschläge zu erhalten, wie Sie das Gerät zur Reparatur einreichen können. Schäden, die durch die Verwendung von Kapseln anderer Marken als Nespresso entstehen, sind von der Garantie ausgeschlossen.

PL

RU



5 7 1 3 2 2 1 6 4 1 7 1 0 . 1 3

