



FRANÇAIS

MANUEL D'UTILISATION

Barre de son

Veuillez lire attentivement ce manuel avant d'utiliser votre appareil et conservez-le pour vous y référer ultérieurement.

NB5530A (NB5530A, S73A1-D)



MFL68102493

Consignes de sécurité



ATTENTION : AFIN DE RÉDUIRE LE RISQUE DE CHOC ÉLECTRIQUE, NE RETIREZ PAS LE BOÎTIER (NI L'ARRIÈRE). AUCUNE PIÈCE DE CET APPAREIL N'EST SUSCEPTIBLE D'ÊTRE RÉPARÉE PAR L'UTILISATEUR. CONFIEZ L'ENTRETIEN DE L'APPAREIL À DES PERSONNES QUALIFIÉES.



Le symbole d'un éclair à l'intérieur d'un triangle sert à avertir l'utilisateur de la présence d'une tension dangereuse non isolée dans le corps de l'appareil, qui peut être suffisamment élevée pour provoquer un risque d'électrocution.



Le symbole d'un point d'exclamation à l'intérieur d'un triangle sert à avertir l'utilisateur de la présence d'instructions d'utilisation et de maintenance (entretien) importantes dans la documentation qui accompagne l'appareil.

AVERTISSEMENT : POUR PRÉVENIR TOUT RISQUE D'INCENDIE OU D'ÉLECTROCUTION, N'EXPOSEZ PAS CET APPAREIL À LA PLUIE OU À L'HUMIDITÉ.

ATTENTION: L'appareil ne doit pas être exposé à des projections d'eau ou à des éclaboussures, et aucun objet rempli de liquide tel qu'un vase ne doit être posé sur l'appareil.

AVERTISSEMENT : N'installez pas cet appareil dans un espace confiné tel qu'une bibliothèque ou tout autre meuble similaire.

ATTENTION : N'obstruez pas les ouvertures d'aération. Installez l'appareil conformément aux instructions du fabricant.

Les fentes et les ouvertures du boîtier servent à assurer la ventilation et le bon fonctionnement de l'appareil, ainsi qu'à le protéger contre la surchauffe. Les ouvertures ne doivent jamais être bloquées en installant l'appareil sur un lit, un canapé, un tapis ou toute autre surface similaire. Cet appareil ne doit pas être placé dans un emplacement fermé tel qu'une bibliothèque ou une étagère, à moins d'assurer une ventilation adéquate ou que les instructions du fabricant l'autorisent.

PRÉCAUTION concernant le cordon d'alimentation

Il est recommandé de brancher la plupart des appareils sur un circuit dédié.

Autrement dit, un circuit comportant une prise de courant qui alimente uniquement cet appareil et qui n'a ni autres prises ni circuit dérivé. Reportez-vous à la page des spécifications de ce manuel d'utilisation pour plus de détails. Ne surchargez pas les prises murales. Les prises murales surchargées, desserrées ou endommagées, les câbles de rallonge, les cordons d'alimentation effilochés, ou les gaines isolantes craquelées ou endommagées constituent un danger. Chacune de ces conditions peut entraîner un risque de choc électrique ou d'incendie. Examinez régulièrement le cordon de votre appareil. S'il paraît endommagé ou détérioré, débranchez-le, cessez d'utiliser l'appareil et faites remplacer le cordon par un cordon strictement identique auprès d'un point de service après-vente agréé. Protégez le cordon d'alimentation de sorte qu'il ne puisse pas être tordu, entortillé, pincé, coincé dans une porte ou piétiné. Faites particulièrement attention aux fiches, aux prises murales et au point d'où sort le cordon de l'appareil. Pour déconnecter l'appareil du réseau électrique, retirez le cordon d'alimentation de la prise électrique. Lors de l'installation de l'appareil, assurez-vous que la prise soit facilement accessible.

Cet appareil est équipé d'une batterie transportable ou de piles rechargeables.

Retrait sans danger de la batterie ou des piles de l'appareil :

Pour retirer la batterie ou les piles usagées, procédez dans l'ordre inverse de leur insertion. Pour empêcher toute contamination de l'environnement et tout danger pour la santé des êtres humains et des animaux, la batterie ou les piles usagées doivent être mises au rebut dans le conteneur approprié à un point de collecte prévu pour leur recyclage. Ne jetez pas la batterie ou les piles usagées avec les autres déchets. Recyclez toujours les batteries et piles rechargeables usagées. La batterie ne doit pas être exposée à une chaleur excessive, telle que la lumière directe du soleil, les flammes, etc.

Élimination de votre ancien appareil



1. Ce symbole, représentant une poubelle sur roulettes barrée d'une croix, signifie que le produit est couvert par la directive européenne 2002/96/EC.
2. Les éléments électriques et électroniques doivent être jetés séparément, dans les vide-ordures prévus à cet effet par votre municipalité.
3. Une élimination conforme aux instructions aidera à réduire les conséquences négatives et risques éventuels pour l'environnement et la santé humaine.
4. Pour plus d'information concernant l'élimination de votre ancien appareil, veuillez contacter votre mairie, le service des ordures ménagères ou encore la magasin où vous avez acheté ce produit.

Mise au rebut des piles ou batteries usagées



1. Le pictogramme d'une poubelle barrées sur les piles ou batteries accompagnant votre produit indique qu'elles sont conformes à la Directive européenne 2006/66/EC.
2. Ce symbole peut être associé aux symboles chimiques du mercure (Hg), du cadmium (Cd) ou du plomb (Pb) si la batterie contient plus de 0,0005% de mercure, 0,002% de cadmium ou 0,004% de plomb.
3. Toutes les piles et batteries doivent être collectées séparément et transportées par les services de voirie municipaux vers des installations spécifiques de collecte des déchets, identifiées en conséquence par le gouvernement ou par les autorités locales.
4. Le traitement correct de vos piles ou batteries usagées contribue protéger l'environnement et la santé des personnes et des animaux.
5. Pour plus d'informations sur le traitement de vos piles ou batteries usagées, merci de bien vouloir vous adresser votre mairie, au service de la voirie ou au magasin où vous avez acheté le produit.

Avis pour l'Europe

CE 0984 

LG Electronics déclare ce/ces produit(s) conforme(s) aux normes de base et aux dispositions des Directives 1999/5/CE, 2004/108/CE, 2006/95/CE, 2009/125/CE et 2011/65/EU en la matière.

Vous pouvez obtenir une copie de la déclaration de conformité à l'adresse suivante.

Contactez le bureau pour la conformité de ce produit:

LG Electronics Inc.
EU Representative, Krijgsman 1,
1186 DM Amstelveen, The Netherlands

- Veuillez noter que ce Centre n'est PAS un Service Client. Pour les Informations Service Client, veuillez consulter la Carte de Garantie ou contacter le revendeur chez qui vous avez acheté le produit.

Pour une utilisation en intérieur uniquement.

Exposition aux radiations RF

Cet appareil doit être installé et utilisé à une distance minimale de 20 cm.

1

Démarrage

Table des matières

1 Démarrage

- 2 Consignes de sécurité
- 6 Caractéristiques exclusives
- 6 Introduction
- 6 – Symboles utilisés dans ce manuel
- 6 Accessoires fournis
- 7 Télécommande
- 9 Panneau avant
- 10 Panneau arrière
- 11 Montage mural

2 Raccordements

- 13 Raccordements et réglages
- 13 – Branchement de l'adaptateur secteur
- 13 – Raccordement à l'entrée optique
- 14 – Jumelage du caisson de basse sans fil

3 Utilisation

- 15 Fonctions de base
- 15 – Synchronisation sonore LG
- 16 – Fonction AUTO POWER
- 16 Utilisation de la technologie Bluetooth
- 17 – Écoute de musique stockée sur des périphériques Bluetooth
- 18 Autres fonctions
- 18 – Désactivation temporaire du son
- 18 – Réglage des paramètres de niveau du caisson de basse
- 18 – Effet de son 3D
- 18 – DRC (Contrôle de la gamme dynamique)
- 18 – Extinction automatique

4 Dépannage

- 19 Dépannage

5 Annexe

- 20 Spécifications
- 21 Marques de commerce et licences
- 21 Entretien
- 21 – Manipulation de l'appareil

1

2

3

4

5

Caractéristiques exclusives

Synchronisation sonore LG

Vous pouvez régler le volume sonore de cet appareil en utilisant la télécommande de votre téléviseur LG compatible avec la synchronisation sonore LG.

Bluetooth

Vous pouvez écouter la musique d'un périphérique Bluetooth grâce à une simple connexion.

Introduction

Symboles utilisés dans ce manuel

! Remarque

Indique des remarques et fonctionnalités spéciales.

! Attention

Indique des précautions à prendre pour éviter les dommages éventuels dus à une utilisation inappropriée.

Accessoires fournis

Vérifiez que vous disposez bien des accessoires fournis suivants.

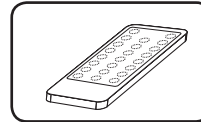

Télécommande (1)

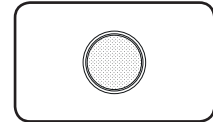

Pile (1)

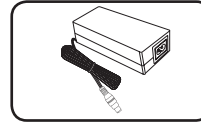

Adaptateur secteur (1)

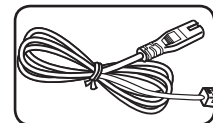

Cordon d'alimentation (1)

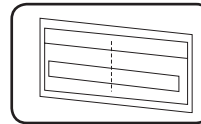

Guide d'installation du support mural (1)

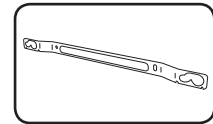

Support mural (1)

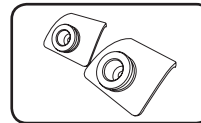

Axe pour fixation murale (2)

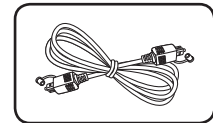

Câble optique (1)

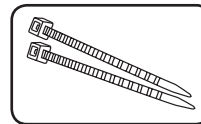

Colliers de serrage pour l'organisation des câbles (2)

Télécommande

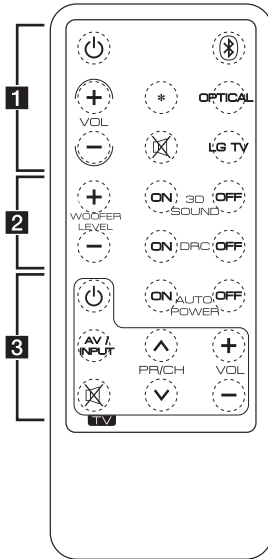

! Remarque

- Si vous appuyez sur une touche juste après que la barre de son est éteinte, il est possible que les commandes ne répondent pas. Cela n'indique pas un dysfonctionnement. Patientez quelques secondes avant d'appuyer sur une touche.
- Lorsque vous appuyez sur une touche quelconque de la télécommande, le voyant de l'unité principale clignote en rouge à deux reprises (Hormis pour la touche (Marche/Arrêt)).
- Le voyant de couleur qui indique la fonction en cours s'allume pendant environ 3 secondes lorsque vous appuyez sur les touches de fonction suivantes : , **OPTICAL** ou **LG TV**.
- Si le volume sonore est réglé au minimum ou au maximum, le voyant de l'appareil s'allume en rouge lorsque vous ajustez le volume de la barre de son.
- Si le volume sonore du caisson de basse est réglé au minimum ou au maximum, le voyant de l'appareil s'allume en rouge lorsque vous ajustez le volume du caisson de basse sans fil.

..... **1**

(Marche/Arrêt) : Permet d'allumer ou d'éteindre l'appareil.

VOL + / - : Permettent de régler le volume des haut-parleurs.

***** : Cette touche ne sert à aucune fonction.

(Sourdine) : Permet de mettre le son en sourdine.

: Permet de sélectionner la fonction Bluetooth.

OPTICAL : Permet de sélectionner la fonction optique.

LG TV : Permet de sélectionner la fonction LG TV.

..... **2**

WOOFER LEVEL + / - : Permettent de régler le niveau sonore du caisson de basse.

3D SOUND : Permettent d'activer ou de désactiver le mode son 3D.

DRC : Permettent de régler la fonction DRC (Dynamic range control).

..... **3**

AUTO POWER : Cette fonction permet d'allumer l'appareil automatiquement.

Touches de commande du téléviseur :

Permettent de commander le téléviseur (téléviseur LG uniquement).

Vous pouvez contrôler les fonctions suivantes de votre téléviseur LG : marche/arrêt, source d'entrée, sourdine, niveau sonore et chaînes.

Insertion de la pile

1. À l'aide d'une pièce de monnaie, faites tourner le couvercle du compartiment à pile dans le sens inverse des aiguilles d'une montre. Retirez ensuite le couvercle.

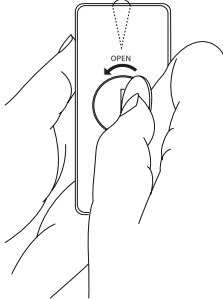

Pièce de monnaie

2. Insérez la pile de sorte que le pôle négatif (-) soit du même côté que le (-) du compartiment à pile.

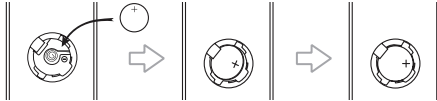

3. Remettez le couvercle du compartiment à pile dans la télécommande et refermez-le en le faisant tourner dans le sens des aiguilles d'une montre.

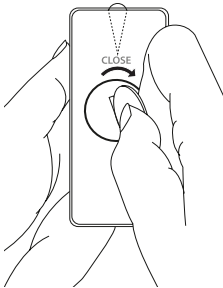

Pièce de monnaie

⚠ Attention

Si vous avez des ongles longs, n'ouvrez pas le couvercle du compartiment à pile avec vos doigts. Vous pourriez vous casser un ongle.

⚠ Avertissement

N'INGÉREZ PAS LA PILE. IL EXISTE UN RISQUE DE BRÛLURE CHIMIQUE.

⚠ Attention

- La pile utilisée dans cet appareil peut présenter un risque d'incendie ou de brûlure chimique en cas de mauvaise manipulation. Veillez à ne pas la recharger, la démonter, l'incinérer ou la chauffer à plus de 100 °C. Remplacez la pile uniquement par un modèle de référence CR2025. L'utilisation d'autres modèles peut présenter un risque d'incendie ou d'explosion. Mettez au rebut la pile usagée. Gardez la pile hors de la portée des enfants. Ne la démontez pas et ne la mettez pas au feu.
- La télécommande fournie avec cet appareil contient une pile de type bouton. En cas d'ingestion, cette pile peut provoquer en seulement deux heures de graves brûlures internes pouvant entraîner la mort. Gardez les piles neuves et usagées hors de la portée des enfants. Si le compartiment à pile ne ferme pas bien, cessez d'utiliser l'appareil et tenez-le hors de la portée des enfants. Si vous pensez que la pile a pu être ingérée ou introduite dans l'organisme d'une quelconque autre manière, consultez immédiatement un médecin.

Panneau avant

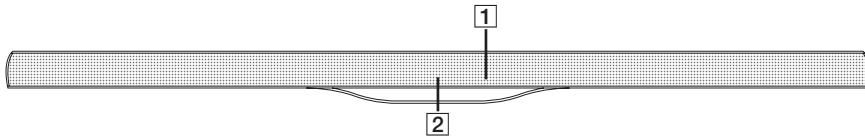

- 1** Capteur de la télécommande
- 2** Voyant LED

Vous pouvez vérifier l'état actuel de l'appareil selon la couleur du voyant en façade. Reportez-vous au tableau ci-dessous.

Couleur du voyant État du voyant	Rouge	Orange	Vert	Blanc
Éteint	Appareil allumé ou cordon d'alimentation débranché			
Allumé	Veille	-	-	-
Clignotement (Deux fois par seconde)	Démarrage	Bluetooth prêt	-	Synchronisation sonore LG (LG TV) prête
Clignotement (Une fois par seconde)	Sourdine	-	-	-
Allumé -> Éteint (Après 3 secondes)	-	Bluetooth jumelé	Fonction optique (OPTICAL) sélectionnée	Synchronisation sonore LG (LG TV) jumelée

Panneau arrière

1

Démarrage

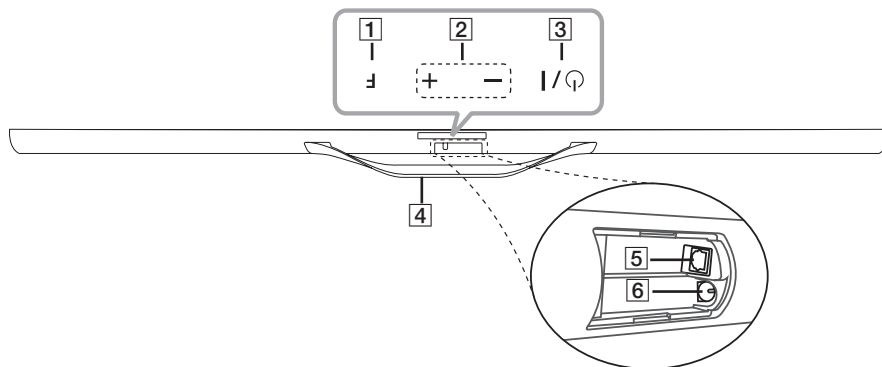

- 1** **F** (Fonction)
Appuyez plusieurs fois sur cette touche pour sélectionner une autre fonction.
- 2** **+ / -** (Volume)
Permettent de régler le volume des haut-parleurs.
- 3** **⏻ / ⏻** (Veille/Marche)
- 4** Socle
- 5** Entrée optique
- 6** Entrée CC

⚠ Attention

Précautions d'utilisation des touches tactiles

- Utilisez les touches tactiles avec les mains propres et sèches.
 - Dans un environnement humide, essuyez l'humidité sur les touches avant de les utiliser.
- N'appuyez pas trop fort sur les touches tactiles pour qu'elles fonctionnent.
 - Si vous appuyez trop fort, vous risquez d'endommager le capteur des touches.
- Appuyez correctement sur la touche dont vous voulez actionner la fonction.
- Veillez à ne pas mettre un matériau conducteur tel qu'un objet métallique en contact avec les touches tactiles. Cela peut provoquer des dysfonctionnements.

Montage mural

Avant de procéder au montage mural de l'unité principale, vous devez raccorder tous les câbles permettant d'utiliser l'appareil. Pour plus de détails, reportez-vous à la page 13

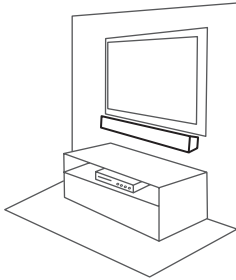

Vous pouvez fixer l'unité principale à un mur. Munissez-vous des vis et supports.

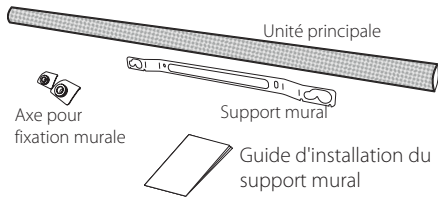

1. Détachez le socle de l'unité principale.

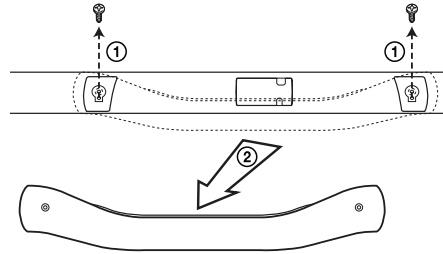

2. Installez les axes sur la partie inférieure de l'unité principale et fixez-les fermement à l'aide des vis que vous avez desserrées à l'étape 1.

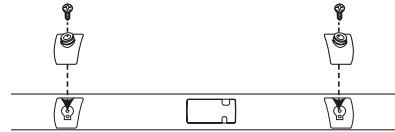

3. Alignez la marque correspondant au téléviseur sur le guide d'installation du support mural avec la partie inférieure du téléviseur, et fixez le guide à cette position.

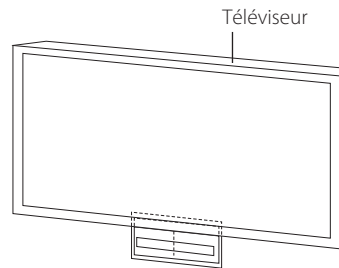

12 Démarrage

1

Démarrage

4. Si vous fixez la barre de son sur un mur en béton, utilisez des chevilles (non fournies). Vous devrez percer quelques trous. Un gabarit (WALL BRACKET INSTALL GUIDE) est fourni pour vous y aider. Utilisez-le pour repérer les endroits où vous devez percer.

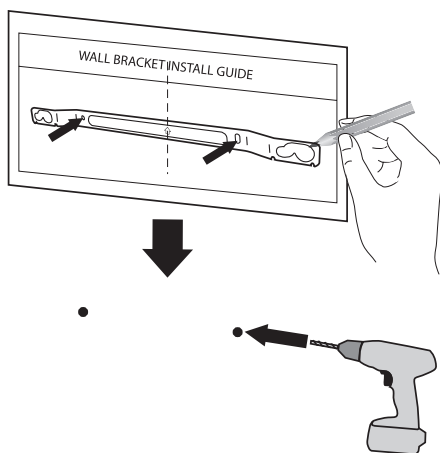

! Remarque

Les vis et chevilles pour le montage mural ne sont pas fournies. Nous vous recommandons d'acheter le modèle Hilti (HUD-1 6 x 30) pour le montage (vendu à part).

5. Retirez le guide d'installation du support mural.
6. Fixez le support mural à l'aide de vis (non fournies), comme illustré ci-dessous.

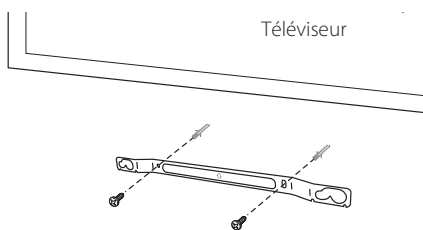

! Remarque

Assurez-vous que la flèche sur le support mural soit orientée vers le haut.

7. Accrochez l'unité principale sur le support, comme illustré ci-dessous.

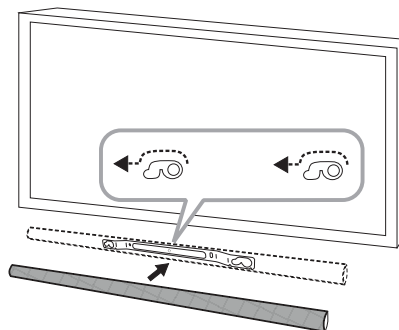

! Attention

- N'installez pas cet appareil à l'envers. Cela pourrait endommager ses composants ou provoquer des blessures.
- Ne vous suspendez pas à l'appareil installé et évitez de le soumettre à des chocs.
- Fixez fermement l'appareil au mur de sorte qu'il ne puisse pas tomber. S'il tombe, cela pourrait entraîner des blessures ou endommager l'appareil.
- Lorsque l'appareil est installé au mur, assurez-vous qu'aucun enfant ne tire sur les câbles de raccordement pour éviter qu'il ne tombe.

! Remarque

Détachez l'appareil du support comme illustré ci-dessous.



Raccordements et réglages

Branchement de l'adaptateur secteur

1. Branchez le cordon d'alimentation fourni sur l'adaptateur secteur.
2. Branchez le câble de l'adaptateur secteur dans le connecteur d'entrée CC.
3. Raccordez le cordon d'alimentation à une prise secteur.

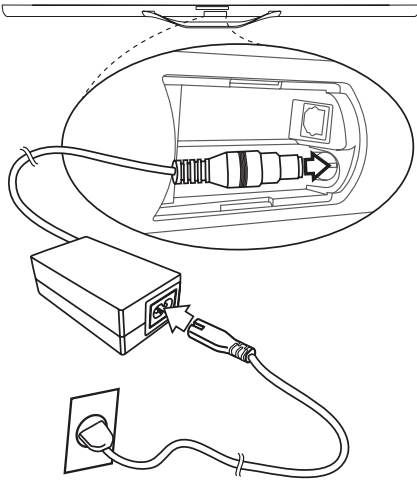

! Attention

Utilisez uniquement l'adaptateur secteur CA fourni avec cet appareil. N'utilisez pas le système d'alimentation d'un autre appareil ou fabricant. L'utilisation de tout autre câble ou système d'alimentation risquerait d'endommager l'appareil et d'annuler votre garantie.

Raccordement à l'entrée optique

Raccordez la prise d'entrée optique à l'arrière de l'appareil à la prise de sortie OPTICAL OUT du téléviseur à l'aide d'un câble optique.

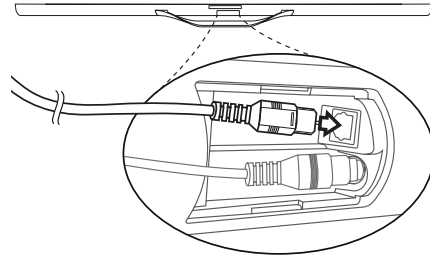

! Remarque

Après avoir raccordé tous les câbles, masquez les connecteurs en plaçant le cache sur l'appareil.

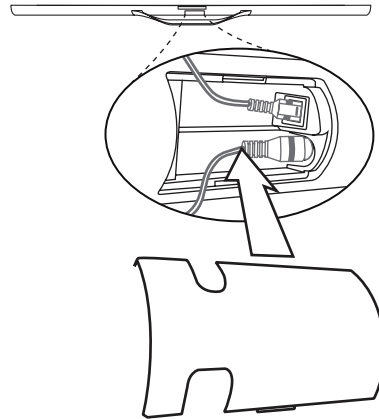

2

Raccordements

Jumelage du caisson de basse sans fil

Premier réglage du caisson de basse sans fil

1. Branchez le cordon d'alimentation du caisson de basse sans fil dans la prise de courant. Le voyant du caisson de basse se met à clignoter en jaune-vert.
2. Allumez la barre de son. Le voyant en façade commence à clignoter en rouge, puis la barre de son et le caisson de basse sont automatiquement connectés.

Une fois la connexion établie, le voyant du caisson de basse s'allume en jaune-vert et le voyant de la barre de son s'allume en vert pendant environ 3 secondes.

Jumelage manuel du caisson de basse sans fil

Si la connexion entre la barre de son et le caisson de basse sans fil a échoué, le voyant du caisson de basse s'allume en rouge. Pour procéder au jumelage, suivez les étapes ci-dessous.

1. Appuyez sur la touche **PAIRING** à l'arrière du caisson de basse. Le voyant du caisson de basse sans fil se met à clignoter en jaune-vert.
2. Enfoncez simultanément les touches — (Volume) de l'appareil et  (Sourdisseur) de la télécommande. Le voyant de la barre de son se met à clignoter en vert.
3. Une fois que le voyant du caisson de basse est allumé en jaune-vert, recommencez l'étape 2. La procédure de connexion est alors terminée.

Signification des voyants

État	Voyant de la barre de son	Voyant du caisson de basse sans fil
Veille	Rouge	Rouge
Jumelage initial	Rouge (clignotant)	Jaune-vert (clignotant)
Jumelage	Vert (clignotant)	Jaune-vert (clignotant)
Connecté	Vert → Éteint	Jaune-vert
Déconnecté	Éteint	Jaune-vert (clignotant) → Rouge

! Remarque

- Si vous faites fonctionner l'unité principale, le caisson de basse sans fil sortira du mode veille après quelques secondes.
- Installez le caisson de basse sans fil à moins de 10 mètres de l'unité principale.
- Pour des performances optimales, maintenez une distance de 2 à 10 mètres entre la barre de son et le caisson de basse sans fil, car des problèmes de communication peuvent survenir si la distance est supérieure.
- Quelques secondes (voire plus) sont nécessaires pour que l'unité principale et le caisson de basse communiquent entre eux.

Fonctions de base

Synchronisation sonore LG



Vous pouvez contrôler certaines fonctions de cet appareil via la télécommande de votre téléviseur grâce à la fonction de synchronisation sonore LG. Il faut pour cela que votre téléviseur LG soit compatible avec cette fonction. Assurez-vous que votre téléviseur présente le logo LG Sound Sync.

Les fonctions contrôlables via la télécommande du téléviseur LG sont le réglage du volume et la mise en sourdine.

Reportez-vous au manuel d'utilisation de votre téléviseur pour plus de détails sur la fonction de synchronisation sonore LG.

Effectuez l'un des raccordements suivants, en fonction des capacités de votre équipement.

! Remarque

- Vous pouvez également utiliser la télécommande de cet appareil pendant que la fonction de synchronisation sonore LG est active. Si vous utilisez à nouveau la télécommande de votre téléviseur, l'appareil se synchronise avec ce dernier.
- En cas de problème de connexion, assurez-vous que le téléviseur est branché et fonctionne bien.
- Assurez-vous que cet appareil est branché et fonctionne bien, et vérifiez que le problème n'a pas les origines suivantes.
 - L'appareil n'est pas sous tension.
 - La fonction sélectionnée n'est pas la bonne.
 - Le câble audionumérique optique est débranché.
 - La connexion sans fil est interrompue par des interférences ou par la distance.
- Lorsque vous activez la fonction AUTO POWER, le délai pour l'extinction de cet appareil diffère selon votre téléviseur.

Avec une connexion câblée

1. Raccordez votre téléviseur LG à l'appareil à l'aide d'un câble numérique optique. (Reportez-vous à la page 13.)
2. Paramétrez l'option de synchronisation sonore LG (Optique) sur votre téléviseur. Reportez-vous au manuel d'utilisation de ce dernier.
3. Allumez l'appareil en appuyant sur la touche  (Marche/Arrêt) de la télécommande.
4. Sélectionnez la fonction optique en appuyant sur la touche **OPTICAL** de la télécommande.
Le voyant de l'appareil s'allume en vert pendant environ 3 secondes et vous pouvez alors entendre le son du téléviseur.

Avec une connexion sans fil

1. Allumez l'appareil en appuyant sur la touche  (Marche/Arrêt) de la télécommande.
2. Sélectionnez la fonction TV en appuyant sur la touche **LG TV** de la télécommande. Le voyant de l'appareil se met alors à clignoter en blanc.
3. Paramétrez l'option de synchronisation sonore LG (Sans fil) sur votre téléviseur. Reportez-vous au manuel d'utilisation de ce dernier.

Lorsque la connexion est établie normalement entre cet appareil et votre téléviseur, le voyant de l'appareil est allumé en blanc pendant environ 3 secondes.

! Remarque

Si vous avez éteint l'appareil directement en appuyant sur la touche , la synchronisation sonore LG (Sans fil) sera interrompue. Pour utiliser de nouveau cette fonction, vous devrez reconnecter le téléviseur et l'appareil.

Fonction AUTO POWER

Cette fonction allume ou éteint automatiquement l'appareil lorsque vous allumez ou éteignez le téléviseur ou le périphérique externe (lecteur DVD, lecteur Blu-ray, etc.) connecté à cet appareil.

Elle n'est disponible qu'avec les fonctions OPTICAL (Optique) et LG TV.

Activez ou désactivez la fonction AUTO POWER à l'aide des touches **AUTO POWER ON/OFF** de la télécommande.

! Remarque

- Une fois l'appareil allumé par la fonction AUTO POWER, il sera éteint automatiquement si aucun signal n'est reçu pendant un certain temps depuis le téléviseur connecté par la fonction de synchronisation sonore LG (Optique/Sans fil).
- Une fois l'appareil allumé par la fonction AUTO POWER, il sera éteint automatiquement si aucun signal n'est reçu pendant un certain temps depuis le périphérique externe connecté par un câble optique.
- Selon le périphérique connecté, il est possible que cette fonction soit inopérante.
- Si vous éteignez l'appareil directement, celui-ci ne pourra pas être mis en marche par la fonction AUTO POWER.
- Lorsque vous allumez cet appareil sur la fonction LG TV, il lui faut environ 25 secondes pour se mettre en marche et le voyant clignote en rouge deux fois par seconde. Pendant ce temps, vous ne pouvez pas utiliser les commandes de l'appareil, hormis pour l'éteindre.
- En mode Bluetooth, cet appareil peut être mis en marche par la fonction AUTO POWER selon le périphérique Bluetooth connecté, et la fonction LG TV est sélectionnée. Dans ce cas toutefois, l'appareil sera éteint automatiquement. Ensuite, lorsque vous redémarrerez l'appareil, il sera allumé sur la fonction LG TV.

Utilisation de la technologie Bluetooth

À propos de la technologie Bluetooth

Bluetooth est une technologie de communication sans fil pour les connexions de courte portée.

Le son peut être interrompu lorsque la connexion est perturbée par des interférences provoquées par d'autres ondes électroniques qui utilisent la même fréquence ou si vous connectez des périphériques Bluetooth dans les pièces voisines.

La connexion d'appareils individuels via la technologie sans fil **Bluetooth®** n'entraîne aucun frais. Un téléphone mobile équipé de la technologie sans fil **Bluetooth®** peut être contrôlé en cascade si la connexion est effectuée via la technologie sans fil **Bluetooth®**.

Périphériques compatibles : téléphone mobile, baladeur MP3, ordinateur portable, PDA, etc.

Profils Bluetooth

Pour pouvoir utiliser la technologie sans fil **Bluetooth®**, les appareils doivent pouvoir interpréter certains profils. Cet appareil est compatible avec les profils suivants.

A2DP (Advanced Audio Distribution Profile)

Écoute de musique stockée sur des périphériques Bluetooth

Jumelage de l'appareil avec un périphérique Bluetooth

Avant de démarrer la procédure de jumelage, assurez-vous que la fonction Bluetooth de votre périphérique compatible est activée. Reportez-vous au manuel d'utilisation de votre périphérique Bluetooth. Une fois le jumelage effectué, il n'est pas nécessaire de recommencer l'opération.

1. Sélectionnez la fonction Bluetooth en appuyant sur la touche  de la télécommande. Le voyant de l'appareil se met alors à clignoter en orange.
2. Allumez le périphérique Bluetooth et procédez à l'opération de jumelage. Lors de la recherche de cet appareil avec votre périphérique Bluetooth, celui-ci peut afficher une liste des appareils trouvés, selon le type de périphérique Bluetooth dont il s'agit. Votre appareil apparaît sous le nom "LG SOUND BAR (XX:XX)" (barre de son LG (XX:XX)).

! Remarque

XX:XX correspond aux quatre derniers chiffres de l'adresse Bluetooth. Par exemple, si votre appareil a l'adresse Bluetooth "9C:02:98:4A:F7:08", vous verrez s'afficher "LG SOUND BAR (F7:08)" sur votre périphérique Bluetooth.

3. Entrez le code PIN.
Code PIN : 0000

! Remarque

Certains périphériques Bluetooth ont un mode de jumelage différent en fonction de leur type.

4. Le voyant s'allume en orange pendant environ 3 secondes lorsque cet appareil est correctement jumelé avec votre périphérique Bluetooth.
5. Écoute de musique.
Pour lire un fichier de musique enregistré sur votre périphérique Bluetooth, reportez-vous au manuel d'utilisation de votre périphérique.

! Remarque

- Lorsque vous utilisez la technologie **Bluetooth®**, vous devez établir une connexion entre l'appareil et le périphérique Bluetooth en les rapprochant le plus possible et en maintenant la distance entre les deux. Toutefois, il est possible que vous rencontriez des difficultés dans les cas suivants :
 - Un obstacle se trouve entre l'appareil et le périphérique Bluetooth .
 - Un appareil utilise la même fréquence que la technologie **Bluetooth®**, tel que du matériel médical, un four à micro-ondes ou un dispositif de réseau local sans fil.
- Si vous redémarrez l'appareil, vous devez recommencer la procédure de connexion de votre périphérique Bluetooth.
- Lorsque vous sélectionnez de nouveau la fonction Bluetooth après avoir utilisé une autre fonction, il est possible que la connexion Bluetooth soit interrompue. Vous devez reconnecter le périphérique Bluetooth pour pouvoir utiliser cette fonction.
- Le son peut être interrompu lorsque des interférences provoquées par d'autres ondes électroniques perturbent la connexion.
- Vous ne pouvez pas contrôler le périphérique Bluetooth via cet appareil.
- Le jumelage est limité à un seul périphérique Bluetooth à la fois (le jumelage multiple n'est pas pris en charge).
- Selon le type de périphérique, il se peut que vous ne puissiez pas utiliser la fonction Bluetooth.
- Vous pouvez utiliser la technologie sans fil avec un téléphone, un baladeur MP3, un ordinateur portable, etc.
- Plus la distance entre l'appareil et le périphérique Bluetooth est grande, plus la qualité sonore diminue.
- La connexion Bluetooth est interrompue lorsque l'appareil est éteint ou lorsque le périphérique Bluetooth est trop éloigné de l'appareil.
- Lorsque la connexion Bluetooth est interrompue, vous devez recommencer la procédure de connexion du périphérique Bluetooth à l'appareil.
- Si aucun périphérique Bluetooth n'est connecté, le voyant clignote en orange.

Autres fonctions



Désactivation temporaire du son

Vous pouvez mettre le son en sourdine pour répondre au téléphone, par exemple.

Appuyez sur la touche  de la télécommande. Le voyant clignote en rouge et aucun son ne sort de l'appareil.

Pour annuler, appuyez à nouveau sur la touche  de la télécommande ou changez le volume sonore.

Réglage des paramètres de niveau du caisson de basse

Vous pouvez régler le niveau sonore du caisson de basse sans fil. Appuyez sur les touches **WOOFER LEVEL**  /  de la télécommande.

Remarque

Si le volume sonore du caisson de basse est réglé au minimum ou au maximum, le voyant de l'appareil s'allume en rouge lorsque vous ajustez le volume du caisson de basse sans fil.

Effet de son 3D

L'effet de son 3D crée une diffusion plus large, si bien que vous pouvez bénéficier d'un son surround plus immersif et cinématographique.

Activez ou désactivez l'effet de son 3D à l'aide des touches **3D SOUND ON/OFF** de la télécommande.

DRC (Contrôle de la gamme dynamique)

Optimisez la clarté du son lorsque le volume sonore est trop faible pour vous.

Activez ou désactivez la fonction DRC à l'aide des touches **DRC ON/OFF** de la télécommande.

Extinction automatique

L'appareil s'éteindra tout seul pour économiser l'énergie si l'unité principale n'est pas connectée à un périphérique externe et n'est pas utilisée pendant 25 minutes.

Dépannage

PROBLÈME	CAUSE ET SOLUTION
Pas d'alimentation	<ul style="list-style-type: none"> Le cordon d'alimentation est débranché. Branchez le cordon d'alimentation. Vérifiez en mettant d'autres appareils électroniques en marche.
Absence de son	<ul style="list-style-type: none"> La source d'entrée sélectionnée n'est pas correcte. Vérifiez la source d'entrée et sélectionnez la source correcte. La fonction sourdine est activée. Appuyez sur la touche  ou réglez le volume pour annuler la fonction de mise en sourdine.
Absence de son au niveau du caisson de basse	<ul style="list-style-type: none"> Le cordon d'alimentation du caisson de basse n'est pas raccordé. Enfoncez correctement le cordon d'alimentation dans la prise murale. Le jumelage entre l'appareil et le caisson de basse se déconnecte. Connectez l'appareil et le caisson de basse. (Reportez-vous à la page 14.)
La télécommande ne fonctionne pas correctement	<ul style="list-style-type: none"> La télécommande est trop éloignée de l'appareil. Actionnez la télécommande dans un rayon de 7 m de l'appareil. Un obstacle se trouve entre la télécommande et l'appareil. Retirez l'obstacle. La pile de la télécommande est vide. Remplacez-la par une pile neuve.
La fonction AUTO POWER est inopérante	<ul style="list-style-type: none"> Selon le périphérique connecté, il est possible que cette fonction soit inopérante.
Le son retransmis par l'appareil est faible.	<p>Vérifiez les points ci-dessous et réglez l'appareil en conséquence.</p> <ul style="list-style-type: none"> Désactivez la fonction DRC à l'aide de la télécommande. Avec la barre de son connectée au téléviseur, changez le réglage de sortie audionumérique dans le menu de configuration du téléviseur de [PCM] à [AUTO] ou [BITSTREAM]. Avec la barre de son connectée au lecteur, changez le réglage de sortie audionumérique dans le menu de configuration du lecteur de [PCM] à [PRIMARY PASS-THROUGH] ou [BITSTREAM]. Désactivez l'option DRC audio dans le menu de configuration du lecteur.

Spécifications

Généralités	
Alimentation	Reportez-vous à l'étiquette principale sur l'appareil.
Consommation	Reportez-vous à l'étiquette principale sur l'appareil.
Dimensions (L x H x P)	(1 200 x 62 x 44,7) mm (avec le socle)
Poids net (approx.)	1,6 kg
Température de fonctionnement	5 °C à 35 °C (41 °F à 95 °F)
Humidité de fonctionnement	5 % à 90 %

Entrées	
DIGITAL IN (OPTICAL IN)	3 Vrms (crête à crête), prise optique
Fréquence d'échantillonnage audio d'entrée numérique disponible	32 kHz, 44,1 kHz, 48 kHz, 96 kHz

Amplificateur	
Puissance totale	200 W
Mode stéréo	40 W + 40 W (8 Ω à 1 kHz)
Caisson de basse sans fil	120 W (3 Ω à 80 Hz)
THD	10 %

Caisson de basse sans fil	
Alimentation	Reportez-vous à l'étiquette principale sur le caisson de basse.
Consommation	Reportez-vous à l'étiquette principale sur le caisson de basse.
Type	1 haut-parleur 1 voie
Impédance	3 Ω
Puissance nominale	120 W
Puissance maximale	240 W
Dimensions nettes (L x H x P)	(296 x 332 x 296) mm
Poids net	7,64 kg

- La conception et les spécifications sont sujettes à modification sans préavis.

Marques de commerce et licences



Fabriqué sous licence de Dolby Laboratories. Dolby et le symbole représentant un double D sont des marques de commerce de Dolby Laboratories.



Fabriqué sous licence aux États-Unis. Brevet N°: 5,956,674; 5,974,380; 6,487,535 et d'autres brevets américains et internationaux déposés et en attente. DTS, le logo ainsi que DTS et le logo ensemble sont des marques déposées. La chaîne DTS 2.0 est une marque déposée de DTS, Inc. Product (logiciel compris). © DTS, Inc. Tous droits réservés.



La technologie sans fil **Bluetooth**® est un système qui permet d'établir une liaison radio entre des appareils électroniques.

La connexion d'appareils individuels via la technologie sans fil **Bluetooth**® n'entraîne aucun frais. Un téléphone mobile équipé de la technologie sans fil **Bluetooth**® peut être contrôlé en cascade si la connexion est effectuée via la technologie sans fil **Bluetooth**®.

La marque et le logo **Bluetooth**® sont la propriété de **Bluetooth**® SIG, Inc. et leur utilisation par LG Electronics est soumise à licence.

Les autres marques et noms de marques sont la propriété de leurs détenteurs respectifs.

Entretien

Manipulation de l'appareil

Lors du transport

Conservez le carton et les emballages d'origine. Si vous devez transporter l'appareil, pour une protection maximale, emballez-le tel que vous l'avez reçu à sa sortie de l'usine.

Entretien des surfaces extérieures

- N'utilisez pas de liquides volatiles tels qu'un insecticide en aérosol à proximité de l'appareil.
- Si vous frottez trop fort, vous risquez d'endommager la surface.
- Ne laissez pas de produits en caoutchouc ou en plastique en contact prolongé avec l'appareil.

Nettoyage de l'appareil

Pour nettoyer le lecteur, utilisez un chiffon doux et sec. Si les surfaces sont très sales, utilisez un chiffon doux légèrement humidifié d'une solution détergente douce. N'utilisez pas de solvants puissants tels que alcool, benzine ou diluants, car ces derniers risquent d'endommager la surface de l'appareil.

