

# Aton CL317

## Bedienungsanleitung



## Aton CL317 – Ihr zuverlässiger Begleiter

---

Dieses Telefon zeichnet sich durch sein ergonomisches Design, bequem zu bedienende Tasten und ein übersichtliches Display mit großer Schrift aus. Darüber hinaus überzeugt es durch Robustheit, erstklassige Klangqualität beim Freisprechen sowie durch eine lange Betriebszeit.

Ihr Aton CL317 ist dank ECO-Modus im Ruhezustand strahlungsfrei – und es spart Strom.

Die Bedienungsanleitung mit praktischer Aufklappseite und ausführlichen Schritt-für-Schritt-Erklärungen hilft Ihnen, mit Ihrem Telefon schnell vertraut zu werden. Nutzen Sie praktische Einstellmöglichkeiten.

### **Direktwahl-Tasten**

Wählen Sie häufige Verbindungen bequem über extra Tasten (→ S. 34).

### **Großschrift und Kontrast**

Erhöhen Sie die Lesbarkeit von Wählziffern durch eine größere Schrift und stellen Sie den Kontrast des Displays nach Ihren Wünschen ein (→ S. 45).

### **Lautstärke**

Ändern Sie Hörer-, Freisprech- und Klingeltonlautstärke bequem über die Taste an der rechten Seite des Telefons (→ S. 46).

### **Telefonbuch für 150 Einträge**

Speichern Sie Rufnummern und Namen im Telefonbuch (→ S. 32).

### **Anrufliste**

Sehen Sie nach, wer während Ihrer Abwesenheit angerufen hat (→ S. 37).

### **Wahlwiederholung**

Verwenden Sie zuletzt gewählte Nummern (→ S. 37).

### **Umweltbewusst**

Telefonieren Sie strahlungsarm im Eco-Modus (→ S. 41).

Weitere Informationen zu Ihrem Telefon erhalten Sie im Internet unter [www.swisscom.ch](http://www.swisscom.ch).

**Viel Spaß mit Ihrem neuen Telefon!**

## Übersicht Mobilteil

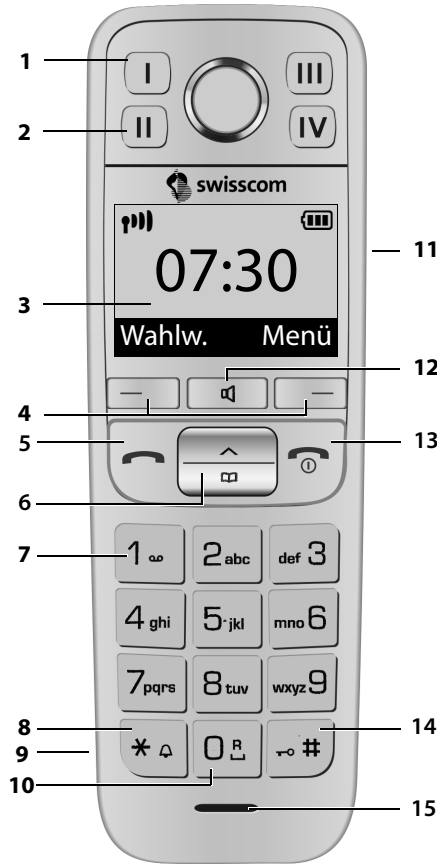

- 1 **Direktwahl-Taste I** (→ S. 34)
- 2 **Direktwahl-Tasten II bis IV** (→ S. 34)
- 3 **Display** im Ruhezustand (→ S. 20)
- 4 **Display-Tasten** (→ S. 4)
- 5 **Abheben-Taste**  
Gespräch annehmen; Wählen einleiten
- 6 **Steuer-Taste** (→ S. 5)
- 7 **Taste 1**  
Netz-Anrufbeantworter anrufen (→ S. 40)
- 8 **Stern-Taste**  
Klingeltöne ein/aus (**lang** drücken)
- 9 **Anschlussbuchse für Headset**
- 10 **0-Taste/R-Taste**  
Rückfrage (Flash): **lang** drücken
- 11 **Seiten-Taste**  
Lautstärke einstellen (→ S. 5)
- 12 **Freisprech-Taste** (→ S. 31)  
Umschalten zwischen Hörer- und Freisprechbetrieb;  
**Leuchtet:** Freisprechen eingeschaltet;  
**Blinkt:** ankommender Ruf
- 13 **Auflegen-, Ein-/Aus-Taste**  
Gespräch beenden; Funktion abbrechen; eine Menü-Ebene zurück (kurz drücken); in Ruhezustand zurück (**lang** drücken); Mobilteil ein-/aus-schalten (im Ruhezustand **lang** drücken)

## Übersicht Basis



1 Anmelde-/Paging-Taste

- 14 **Raute-Taste**  
Tastensperre ein/aus (**lang** drücken, S. 24); Groß-, Klein- und Ziffernschreibung (→ S. 56)
- 15 **Mikrofon**

**Hinweis**  
Um die **Display-Sprache zu ändern**, gehen Sie vor, wie auf S. 45 beschrieben.

# Symbole und Tasten

## Display-Symbole

Die Anzeige ist abhängig von Einstellung und Betriebszustand des Telefons.

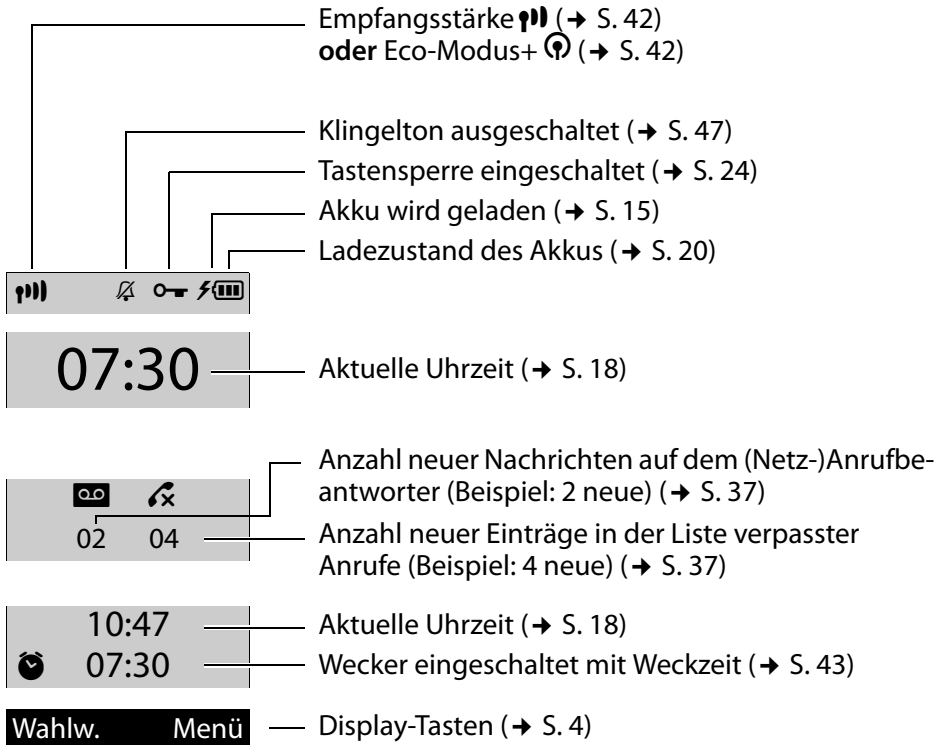

## Display während eines externen Anrufes

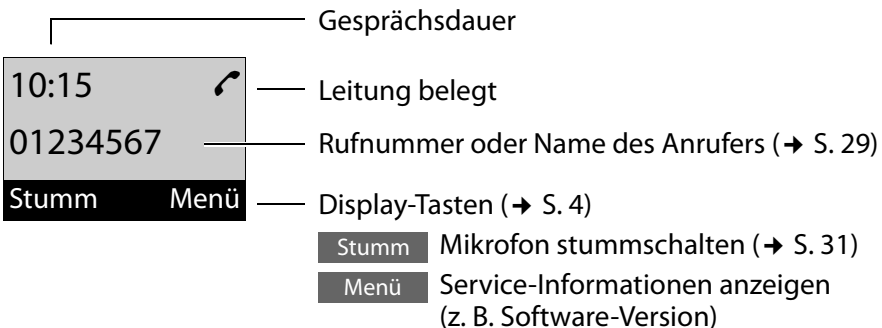

# Symbole und Tasten

## Weitere Display-Symbole

Aktion ausgeführt



Aktion fehlgeschlagen



Information

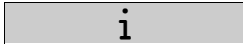

Weckruf (→ S. 43)



Bitte warten ...



## Hauptmenü-Symbole

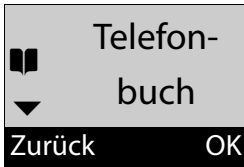

	Telefonbuch
	Verpasste Anrufe
	Wecker
	Anrufbeantw.
	Einstellungen

Informationen zur Menü-Führung und Menü-Übersicht: S. 22, S. 27.

## Display-Tasten





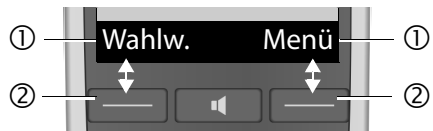

Die Funktionen der Display-Tasten wechseln je nach Bediensituation.

**Beispiel:**

- ① Aktuelle Funktion der Display-Tasten
- ② Display-Tasten



**Beispiele:**

	Wahlwiederholungsliste öffnen.
	Hauptmenü/situationsabhängiges Menü öffnen.
	Auswahl bestätigen oder Eingabe speichern.
	Neue verpasste Anrufe oder neue Nachrichten auf dem Netz-Anrufbeantworter (→ S. 39).
	Lösch-Taste: Zeichen-/wortweise von rechts nach links löschen.
	Eine Menü-Ebene zurückspringen bzw. Vorgang abbrechen.
	Mikrofon stummschalten (→ S. 31).

**Steuer-Taste**

Im Folgenden ist die Seite der Steuer-Taste schwarz markiert (oben oder unten), die Sie in der jeweiligen Bediensituation drücken müssen, z. B.  für „auf den oberen Rand der Steuer-Taste drücken“.



Die Steuer-Taste hat verschiedene Funktionen:





**Im Ruhezustand des Mobilteils**

 Telefonbuch öffnen.

**Im Menü und in Listen**

 Zeilenweise nach oben/unten blättern.

**In Eingabefeldern**

 /  Die Schreibmarke nach rechts  oder links  bewegen.

**Während eines externen Gesprächs**

 Telefonbuch öffnen.

**Seiten-Taste**

 Taste **oben oder unten** drücken, um situationsabhängig die Lautstärke für **Hörer, Klingelton, Freisprechen, Wecker** und **Headset** einzustellen. Die Taste befindet sich seitlich am Mobilteil.

# Inhaltsverzeichnis

---

<b>Aton CL317 – Ihr zuverlässiger Begleiter</b> .....	<b>1</b>
<b>Übersicht Mobilteil</b> .....	<b>2</b>
<b>Übersicht Basis</b> .....	<b>2</b>
<b>Symbole und Tasten</b> .....	<b>3</b>
Display-Symbole .....	3
Hauptmenü-Symbole .....	4
Display-Tasten .....	4
Steuer-Taste .....	5
Seiten-Taste .....	5
<b>Sicherheitshinweise</b> .....	<b>9</b>
<b>Umweltvorteile des Aton CL317</b> .....	<b>10</b>
<b>Erste Schritte</b> .....	<b>11</b>
1. Schritt: Verpackungsinhalt überprüfen .....	11
2. Schritt: Basis aufstellen .....	12
3. Schritt: Basis anschließen .....	13
Mobilteil in Betrieb nehmen .....	14
Display-Sprache ändern .....	17
Datum und Uhrzeit einstellen .....	18
Display im Ruhezustand .....	20
<b>Was möchten Sie als Nächstes tun?</b> .....	<b>21</b>
<b>Telefon bedienen</b> .....	<b>22</b>
Menü-Führung .....	22
Tasten des Tastenfeldes .....	23
Korrektur von Falscheingaben .....	23
Mobilteil aus-/einschalten .....	23
Tastensperre ein-/ausschalten .....	24
<b>Darstellung der Bedienschritte in der Bedienungsanleitung</b> .	<b>25</b>
<b>Menü-Übersicht</b> .....	<b>27</b>

<b>Telefonieren</b> .....	<b>29</b>
Extern anrufen/Gespräch beenden .....	29
Anruf annehmen .....	29
Rufnummernübermittlung .....	29
Hinweise zur Rufnummernanzeige (CLIP) .....	30
Freisprechen .....	31
Stummschalten .....	31
<b>Telefonbuch, Direktwahl-Tasten und Listen nutzen</b> .....	<b>32</b>
Telefonbuch .....	32
Direktwahl-Tasten <b>I</b> bis <b>IV</b> .....	34
Intern anrufen .....	35
Wahlwiederholungsliste .....	37
Netz-Anrufbeantworterliste .....	37
Liste der verpassten Anrufe .....	37
Listen mit neuen Nachrichten aufrufen .....	39
<b>Netz-Anrufbeantworter (Combox) nutzen</b> .....	<b>40</b>
Neue Meldung des Netz-Anrufbeantworters annehmen .....	40
Nachrichten anhören .....	41
<b>ECO DECT</b> .....	<b>41</b>
<b>Mobilteil als Wecker verwenden</b> .....	<b>43</b>
<b>Mehrere Mobilteile nutzen</b> .....	<b>43</b>
Mobilteile anmelden .....	43
Mobilteile abmelden .....	44
Mobilteil suchen („Paging“) .....	44
Namen eines Mobilteils ändern .....	44
Zu externem Gespräch zuschalten .....	45
<b>Mobilteil einstellen</b> .....	<b>45</b>
Display-Sprache ändern .....	45
Große Wählziffern einstellen .....	45
Display-Kontrast ändern .....	46
Automatische Rufannahme .....	46
Gesprächslautstärke ändern .....	46
Klingeltöne ändern .....	46
Hinweis-/Warntöne .....	48
Mobilteil in den Lieferzustand zurücksetzen .....	48



# Inhaltsverzeichnis

<b>Basis einstellen</b> .....	<b>48</b>
Wartemelodie ein-/ausschalten .....	48
Repeater-Unterstützung .....	49
Vor unberechtigtem Zugriff schützen .....	49
Basis in Lieferzustand zurücksetzen .....	50
<b>Basis an Telefonanlage betreiben</b> .....	<b>50</b>
<b>Garantie/Wartung/Reparatur/Zulassung</b> .....	<b>51</b>
Garantie .....	51
Reparatur/Wartung .....	51
<b>Störung und Selbsthilfe bei der Fehlersuche</b> .....	<b>52</b>
Zulassung .....	53
<b>Anhang</b> .....	<b>53</b>
Pflege .....	53
Kontakt mit Flüssigkeit .....	53
Technische Daten .....	54
Namen schreiben und bearbeiten .....	55
<b>Zubehör</b> .....	<b>57</b>
<b>Wandmontage der Basis</b> .....	<b>59</b>
<b>Wandmontage der Ladeschale</b> .....	<b>59</b>
<b>Stichwortverzeichnis</b> .....	<b>60</b>

# Sicherheitshinweise

## Achtung

Lesen Sie vor Gebrauch die Sicherheitshinweise und die Bedienungsanleitung. Klären Sie Ihre Kinder über deren Inhalt und über die Gefahren bei der Benutzung des Telefons auf.



Verwenden Sie nur das mitgelieferte Steckernetzgerät, wie auf der Unterseite der Basis angegeben.



Legen Sie nur **aufladbare Akkus** ein, die der **Spezifikation auf S. 54** entsprechen, da sonst erhebliche Gesundheits- und Personenschäden nicht auszuschließen sind.



Medizinische Geräte können in ihrer Funktion beeinflusst werden. Beachten Sie die technischen Bedingungen des jeweiligen Umfeldes, z. B. Arztpraxis.



Halten Sie das Mobilteil nicht mit der Geräterückseite an das Ohr, wenn es klingelt bzw. wenn Sie die Freisprechfunktion eingeschaltet haben. Sie können sich sonst schwerwiegende, dauerhafte Gehörschäden zuziehen. Ihr Gerät verträgt sich mit den meisten am Markt befindlichen digitalen Hörgeräten. Eine einwandfreie Funktion mit jedem Hörgerät kann jedoch nicht garantiert werden.

Das Mobilteil kann in analogen Hörgeräten Störgeräusche verursachen. Kontaktieren Sie bei Problemen den Hörgeräteakustiker.



Stellen Sie die Basis nicht in Bädern oder Duschräumen auf. Die Basis ist nicht spritzwassergeschützt (→ S. 53).



Nutzen Sie das Telefon nicht in explosionsgefährdeten Umgebungen, z. B. Lackierereien.



Geben Sie Ihr Gerät nur mit der Bedienungsanleitung an Dritte weiter.



Bitte nehmen Sie defekte Basen außer Betrieb oder lassen diese vom Service reparieren, da diese ggf. andere Funkdienste stören könnten.

## Umweltvorteile des Aton CL317



### Hinweis zur Entsorgung

Akkus gehören nicht in den Hausmüll. Beachten Sie hierzu die örtlichen Abfallbeseitigungsbestimmungen, die Sie bei Ihrer Kommune oder bei Ihrem Fachhändler, bei dem Sie das Produkt erworben haben, erfragen können.

Dieses Produkt darf am Ende seiner Lebensdauer nicht über den normalen Haushaltsabfall entsorgt werden, sondern muss einer Verkaufsstelle oder an einem Sammelpunkt für das Recycling von elektrischen und elektronischen Geräten abgegeben werden gemäss Verordnung über die Rückgabe, Rücknahme und Entsorgung elektrischer und elektronischer Geräte (VREG).

Die Werkstoffe sind gemäss ihrer Kennzeichnung wiederverwertbar. Mit der Wiederverwendung, der stofflichen Verwertung oder anderen Formen der Verwertung von Altgeräten leisten Sie einen wichtigen Beitrag zum Schutze der Umwelt.

### Hinweise

- ◆ Nicht alle in dieser Bedienungsanleitung beschriebenen Funktionen sind in allen Ländern verfügbar.
- ◆ Das Gerät lässt sich während eines Stromausfalls nicht betreiben. Es kann auch **kein Notruf** abgesetzt werden.

## Umweltvorteile des Aton CL317

Das Aton CL317 verfügt über einen tiefen Energieverbrauch und reduziert die Strahlung.

### Reduzierter Stromverbrauch

Durch die Verwendung eines stromsparenden Steckernetzteils verbraucht Ihr Telefon 60% weniger Strom wie Standard-Geräte. Der Stromverbrauch im Standby ist ca. 1.3 Watt.

### Minimale Strahlung

Das Aton CL317 mit dem voreingestellten **Ecomode plus** schaltet im Ruhezustand die Strahlung vollständig aus. Während eines Gesprächs, reduziert das Mobilteil die Sendeleistung in Abhängigkeit von der Entfernung zur Basis.

Darüber hinaus haben Sie die Möglichkeit, die Funkleistung Ihres Aton CL317 während eines Gesprächs noch weiter zu verringern indem Sie die Reichweite reduzieren.

Detaillierte Informationen → S. 41.

# Erste Schritte

## 1. Schritt: Verpackungsinhalt überprüfen



- 1 Eine Basis Aton CL317
- 2 ein Mobilteil,
- 3 zwei Akkus,
- 4 ein Akkudeckel,
- 5 ein Gürtelclip,
- 6 ein Steckernetzgerät für die Basis,
- 7 ein Telefonkabel,
- 8 eine Bedienungsanleitung,
- 9 ein Headset.

## 2. Schritt: Basis aufstellen

Die Basis ist für den Betrieb in geschlossenen, trockenen Räumen mit einem Temperaturbereich von +5 °C bis +45 °C ausgelegt.

- ▶ Stellen Sie die Basis an einer zentralen Stelle der Wohnung oder des Hauses auf einer ebenen, rutschfesten Unterlage auf oder montieren Sie die Basis an die Wand → S. 59.

### Hinweis

Achten Sie auf die Reichweite der Basis. Sie beträgt im freien Gelände bis zu 250 m, in Gebäuden bis zu 40 m. Die Reichweite verringert sich bei eingeschaltetem **Eco-Modus** (→ S. 42).

Normalerweise hinterlassen die Gerätefüße keine Spuren an der Aufstellfläche. Angesichts der Vielfalt der bei Möbeln verwendeten Lacke und Polituren kann es jedoch nicht ausgeschlossen werden, dass beim Kontakt Spuren auf der Abstellfläche verursacht werden.

### Achtung

- ◆ Setzen Sie das Telefon nie den Einflüssen von Wärmequellen, von direkter Sonneneinstrahlung und von anderen elektrischen Geräten aus.
- ◆ Schützen Sie Ihr Aton vor Nässe, Staub, aggressiven Flüssigkeiten und Dämpfen.

### 3. Schritt: Basis anschließen

- ▶ **Zuerst** den Telefonstecker **2** anschließen und die Kabel in die Kabelkanäle legen.
- ▶ **Danach** das Steckernetzgerät **1** anschließen.

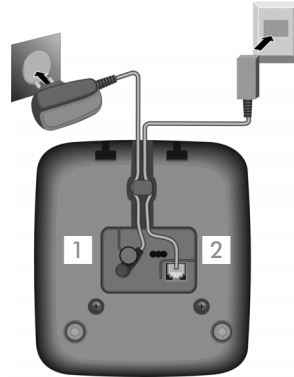

#### Achtung

- ◆ Das Steckernetzgerät muss **immer eingesteckt** sein, weil das Telefon ohne Netzanschluss nicht funktioniert.
- ◆ Verwenden Sie nur das **mitgelieferte** Steckernetzgerät und Telefonkabel. Die Steckerbelegung von Telefonkabeln kann unterschiedlich sein (Steckerbelegung → S. 55).

## Mobilteil in Betrieb nehmen

Das Display ist durch eine Folie geschützt.  
**Bitte Schutzfolie abziehen!**

### Akku einlegen und Akkudeckel schließen

#### Achtung

Nur die empfohlenen aufladbaren Akkus (→ S. 54) verwenden, da sonst erhebliche Gesundheits- und Sachschäden nicht auszuschließen sind. Es könnte z. B. der Mantel der Akkus zerstört werden oder die Akkus könnten explodieren. Außerdem könnten Funktionsstörungen oder Beschädigungen des Gerätes auftreten.

- ▶ Akkus richtig gepolt einsetzen. Die Polung ist am Akkufach gekennzeichnet.



- ▶ Akkudeckel zuerst mit den seitlichen Nasen an den Aussparungen der Innenseite des Gehäuses ausrichten.
- ▶ Danach Deckel zudrücken, bis er einrastet.

Falls Sie den Akkudeckel wieder öffnen müssen, um z. B. die Akkus zu wechseln, greifen Sie in die seitliche Mulde und ziehen Sie den Akkudeckel schräg nach oben ab.

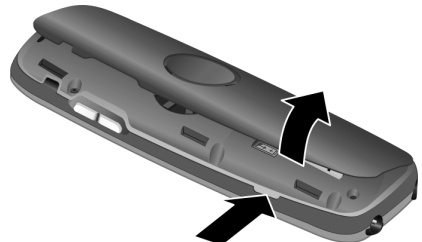

## Gürtelclip anbringen

Am Mobilteil sind seitliche Aussparungen zur Montage des Gürtelclips vorhanden.

- ▶ **Zum Anbringen** drücken Sie den Gürtelclip so auf der Rückseite des Mobilteils an, dass die Nasen des Gürtelclips in die Aussparungen einrasten.
- ▶ **Zum Abnehmen** drücken Sie mit dem rechten Daumen kräftig auf die Mitte des Gürtelclips, schieben den Fingernagel des Zeigefingers der linken Hand links oben zwischen Clip und Gehäuse und nehmen den Clip nach oben ab.

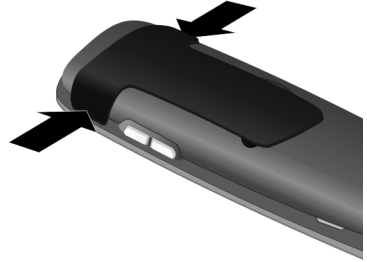

## Akku laden

Eine korrekte Anzeige des Ladezustands ist nur möglich, wenn der Akku zunächst vollständig geladen **und** dann entladen wird.

- ▶ Stellen Sie das Mobilteil mit dem **Display nach vorn** für **7,5 Stunden** in die Basis.



### Hinweis

Das Mobilteil darf nur in die dazugehörige Basis bzw. in die dazugehörige Ladeschale gestellt werden.



## Erste Schritte

- ▶ Nehmen Sie das Mobilteil anschließend aus der Basis und stellen Sie es erst dann wieder hinein, wenn die Akkus vollständig entladen sind.

### Hinweise

- ◆ Das Mobilteil ist bereits an der Basis angemeldet. Sie müssen also keine Anmeldung mehr durchführen.
- ◆ Nach dem ersten Laden **und** Entladen können Sie Ihr Mobilteil nach jedem Gespräch in die Basis zurückstellen.
- ◆ Wiederholen Sie den Lade- und Entladevorgang immer, wenn Sie die Akkus aus dem Mobilteil entfernen und wieder einlegen.
- ◆ Die Akkus können sich während des Aufladens erwärmen. Das ist ungefährlich.
- ◆ Die Ladekapazität der Akkus reduziert sich technisch bedingt nach einiger Zeit.

## Display-Sprache ändern

Ändern Sie die Display-Sprache, falls eine für Sie unverständliche Sprache eingestellt ist.

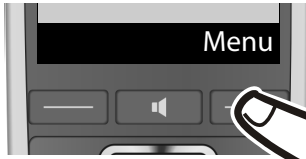

- ▶ Drücken Sie auf die rechte Display-Taste.

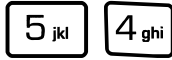

- ▶ Drücken Sie die Tasten **5 jkl** und **4 ghi** **langsam** nacheinander.

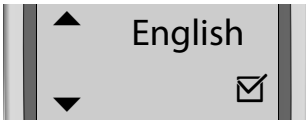

Das Display zur Spracheinstellung erscheint. Die eingestellte Sprache (z. B. englisch) ist ausgewählt.

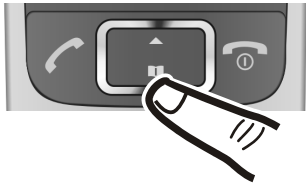

- ▶ Drücken Sie auf den unteren Rand der Steuer-Taste  ...



... bis im Display die gewünschte Sprache angezeigt wird, z. B. französisch.

- ▶ Drücken Sie auf die Display-Taste unter der Anzeige **OK**, um die Sprache auszuwählen.

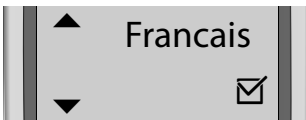

Die Auswahl wird mit  angezeigt.



- ▶ Drücken Sie **lang** auf die Auflegen-Taste , um in den Ruhezustand zurückzukehren.

## Datum und Uhrzeit einstellen

Stellen Sie Datum und Uhrzeit ein, damit eingehenden Anrufen Datum und Uhrzeit korrekt zugeordnet werden und um den Wecker zu nutzen.



- ▶ Drücken Sie auf die Display-Taste unter der Anzeige **Menü**, um das Hauptmenü zu öffnen.

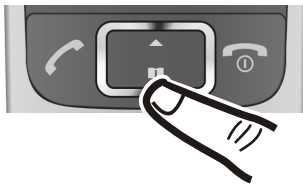

- ▶ Drücken Sie auf den unteren Rand der Steuer-Taste ...



... bis im Display der Menü-Eintrag **Einstellungen** angezeigt wird.

- ▶ Drücken Sie auf die Display-Taste unter der Anzeige **OK**.



Im Display wird der Menü-Eintrag **Datum/ Uhrzeit** angezeigt.

- ▶ Drücken Sie auf die Display-Taste unter der Anzeige **OK**.



- ▶ Das Eingabefeld öffnet sich. Die aktive Zeile ist mit [...] markiert. Geben Sie Tag, Monat und Jahr 8-stellig über die Tastatur ein, z. B. 

0	1	0	4	2	0	1	0
st	ab	st	gh	abc	st	ab	st

 für den 1. April 2010.



Zur Korrektur: Drücken Sie auf den oberen bzw. unteren Rand der Steuer-Taste, um zwischen den Feldern zu wechseln.

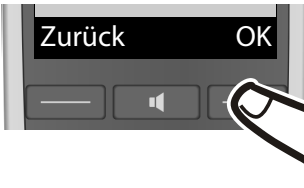
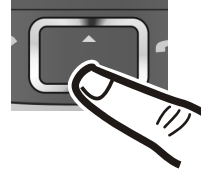

- ▶ Drücken Sie auf die Display-Taste unter der Anzeige **OK**, um die Eingabe zu bestätigen.



- ▶ Geben Sie Stunden und Minuten 4-stellig über die Tastatur ein, z. B. 

0	7	1	5
st	mn	ab	st

 für 7 Uhr 15. Wechseln Sie ggf. mit der Steuer-Taste zwischen den Feldern.
- ▶ Drücken Sie auf die Display-Taste unter der Anzeige **OK**, um die Eingabe zu bestätigen.

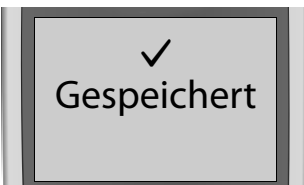

Im Display wird **Gespeichert** angezeigt. Sie hören einen Bestätigungston.







- ▶ Drücken Sie **lang** auf die Auflegen-Taste , um zum Ruhezustand zurückzukehren.

## Display im Ruhezustand







Wenn das Telefon angemeldet und die Zeit eingestellt ist, hat das Ruhedisplay folgendes Aussehen (Beispiel).

### Display-Anzeigen

- ◆ Funkkontakt zwischen Basis und Mobilteil:

- gut bis gering:    
- kein Empfang:  blinkt

- ◆ Ladezustand des Akkus:

-  über 66 % geladen
-  zwischen 33 % und 66 % geladen
-  zwischen 11 % und 33 % geladen
-  blinkt: unter 10 % geladen (unter 1 Stunde Gesprächszeit)
-    Akku wird geladen

Ist der **Eco-Modus+** (→ S. 42) aktiviert, wird oben links das Symbol  angezeigt.

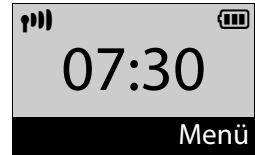

**Ihr Telefon ist jetzt einsatzbereit!**

## Was möchten Sie als Nächstes tun?

---

Nachdem Sie Ihr Aton erfolgreich in Betrieb genommen haben, können Sie sofort telefonieren – oder, Sie passen es Ihren individuellen Bedürfnissen an. Benutzen Sie folgenden Wegweiser, um die wichtigsten Funktionen schnell zu finden.

Bedienung des Telefons	▶	S. 22
Altes Telefonbuch an neues Mobilteil übertragen	▶	S. 33
Weitere Mobilteile anmelden	▶	S. 43
Nummern im Telefonbuch speichern	▶	S. 32
Klingeltöne und -lautstärke des Mobilteils ändern	▶	S. 46
Gesprächslautstärke des Mobilteils ändern	▶	S. 46
Eco-Modus / Eco-Modus+ einschalten	▶	S. 42

### Hinweis

Treten beim Gebrauch Ihres Telefons Fragen auf, lesen Sie die Tipps zur Fehlerbehebung (→ S. 52) oder wenden Sie sich an unseren Kundenservice (→ S. 51)!

# Telefon bedienen

---

## Menü-Führung

Die Funktionen Ihres Telefons werden Ihnen über ein Menü angeboten, das aus mehreren Ebenen besteht (Menü-Übersicht → S. 27).

### Hauptmenü (erste Menü-Ebene)

- ▶ Drücken Sie die Display-Taste **Menü** im Ruhezustand des Mobilteils, um das Hauptmenü zu öffnen.

Die Funktionen im Hauptmenü werden mit Symbol und Bezeichnung angezeigt.

#### Eine Funktion auswählen:

- ▶ Durch Drücken der Steuer-Taste  blättern Sie von einer Funktion zur nächsten. Die auswählbare Funktion ist im Display zu sehen.
- ▶ Durch Drücken der Display-Taste **OK** wählen Sie die dargestellte Funktion aus. Es öffnet sich das dazugehörige Untermenü, dessen erster Eintrag angezeigt wird.

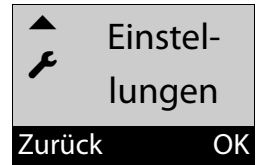

Wenn Sie die Display-Taste **Zurück** oder **kurz** die Auflegen-Taste  drücken, springt das Display in den Ruhezustand zurück.

### Untermenüs

Die Funktionen im Untermenü werden als Bezeichnung angezeigt.

#### Eine Funktion auswählen:

- ▶ Durch Drücken der Steuer-Taste  blättern Sie von einer Funktion zur nächsten. Die Funktion ist jeweils im Display zu sehen.
- ▶ Durch Drücken der Display-Taste **OK** wählen Sie die dargestellte Funktion aus. Es öffnet sich das dazugehörige Untermenü, dessen erster Eintrag angezeigt wird.

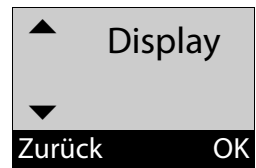

Wenn Sie die Display-Taste **Zurück** oder die Auflegen-Taste  **kurz** drücken, gelangen Sie wieder in die vorherige Menü-Ebene zurück.

Einstellungen, die Sie nicht durch Drücken der Display-Tasten **OK** oder **Ja** bestätigt haben, werden verworfen.



## Zurück in den Ruhezustand

Von einer beliebigen Stelle im Menü:

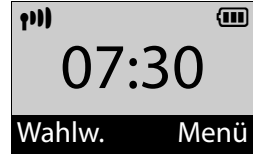
- ▶ Auflegen-Taste  **lang** drücken **oder**
- ▶ keine Taste drücken: Nach 2 Minuten wechselt das Display **automatisch** in den Ruhezustand.



## Tasten des Tastenfeldes

 /  /  usw.

Abgebildete Taste am Mobilteil drücken.



Ziffern oder Buchstaben eingeben.

## Korrektur von Falscheingaben

Falsche Zeichen in Eingabefeldern korrigieren Sie, indem Sie mit der Steuer-Taste zu der Fehleingabe navigieren. Sie können dann:

- ◆ mit der Display-Taste **Lösch.** das Zeichen links von der Schreibmarke löschen,
- ◆ Zeichen an der Schreibmarke einfügen,
- ◆ das markierte (blinkende) Zeichen, z. B. bei der Eingabe von Uhrzeit und Datum, überschreiben.

## Mobilteil aus-/einschalten



Im Ruhezustand Auflegen-Taste **lang** drücken (Bestätigungston).



### Tastensperre ein-/ausschalten

Die Tastensperre verhindert das ungewollte Bedienen des Telefons.



Raute-Taste im Ruhezustand **lang** drücken (Bestätigungston). Die Tastensperre wird ein- oder ausgeschaltet. Ist sie eingeschaltet, wird im Display das Symbol  angezeigt.

Ist die Tastensperre eingeschaltet, sehen Sie bei Tastendruck einen entsprechenden Hinweis.

Die Tastensperre schaltet sich automatisch aus, wenn Sie angerufen werden. Nach Gesprächsende schaltet sie sich wieder ein.

#### Hinweis

Bei eingeschalteter Tastensperre können auch Notrufnummern nicht gewählt werden.

## Darstellung der Bedienschritte in der Bedienungsanleitung

Eine Prozedur wird z. B. wie folgt dargestellt:

**Menü** ▶  **Einstellungen** ▶ **OK** ▶  **System** ▶ **OK**  
▶  **Eco-Modus+** ▶ **OK**  = ein)

Dies bedeutet, Sie sollen folgendermaßen vorgehen:

### Hinweis

Wenn man in einer Menü-Ebene mit vielen Einträgen einen der letzten Einträge wählen möchte, empfiehlt es sich, nach oben zu blättern.



### **Menü** :

Drücken Sie auf die Display-Taste unter der Anzeige **Menü**, um das Hauptmenü zu öffnen.

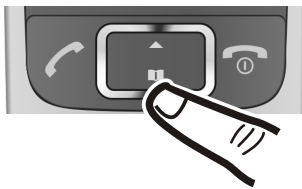

### ▶ :

Drücken Sie auf den oberen oder unteren Rand der Steuer-Taste, bis ...



### **Einstellungen:**

... im Display der Menü-Eintrag **Einstellungen** angezeigt wird.

### ▶ **OK**:

Drücken Sie auf die Display-Taste unter der Anzeige **OK**, um das Untermenü zu öffnen.

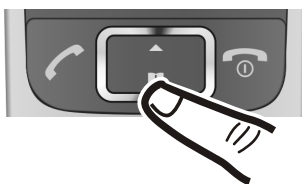

### ▶ :

Drücken Sie auf den oberen oder unteren Rand der Steuer-Taste, bis ...

## Darstellung der Bedienschritte in der Bedienungsanleitung



### System:

... im Display der Menü-Eintrag **System** angezeigt wird.

▶ **OK**:

Drücken Sie auf die Display-Taste unter der Anzeige **OK**, um das Untermenü zu öffnen.



▶ :

Drücken Sie auf den oberen oder unteren Rand der Steuer-Taste, bis ...

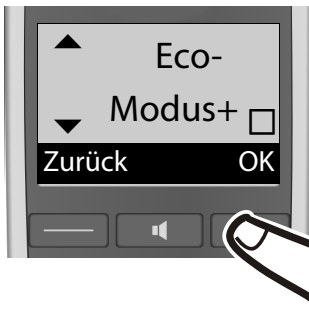

### Eco-Modus+:

... im Display der Menü-Eintrag **Eco-Modus+** angezeigt wird.

▶ **OK**:

Drücken Sie auf die Display-Taste unter der Anzeige **OK**, um die Funktion ein- oder auszuschalten (☑ = ein).







Die Änderung ist sofort wirksam und muss nicht bestätigt werden.

Drücken Sie die Display-Taste unter der Anzeige **Zurück**, um zur vorherigen Menü-Ebene zurückzuspringen **oder** drücken Sie **lang** auf die Auflegen-Taste , um in den Ruhezustand zurückzukehren.

# Menü-Übersicht

---

Wenn Sie im Ruhezustand die Display-Taste **Menü** drücken, erscheint eine Liste mit Menü-Einträgen. Sie können mit  durch die Liste blättern:

-  **Telefonbuch**
-  **Verpasste Anrufe**
-  **Wecker**
-  **Anrufbeantw.**
-  **Einstellungen**

Diese Menü-Einträge sind zum Teil untergliedert. Die Seitenzahlen verweisen auf die Beschreibung in der Bedienungsanleitung.

 **Telefonbuch** → S. 32

 **Verpasste Anrufe** → S. 37

 **Wecker**

Aktivierung	→ S. 43
-------------	---------

Weckzeit	→ S. 43
----------	---------

 **Anrufbeantw.**

Nachricht anhören	→ S. 40
-------------------	---------

Netzanrufbeantw.	→ S. 40
------------------	---------

# Menü-Übersicht

## Einstellungen

Datum/ Uhrzeit	→ S. 18	
Töne und Signale	Gesprächslautstärke	→ S. 46
	Klingeltonlautstärke	→ S. 46
	Klingeltonmelodie	→ S. 47
	Hinweistöne	→ S. 48
	Akkuarnton	→ S. 48
Display	Jumbo Zahlen	→ S. 45
	Kontrast	→ S. 46
Sprache	→ S. 45	
Anmeldung	Mobilteil anmelden	→ S. 43
	Mobilteil abmelden	→ S. 44
Telefonie	Automat. Rufann.	→ S. 46
	Intern zuschalten	→ S. 45
	Wartemelodie	→ S. 48
System	Mobilteil Reset	→ S. 48
	Basis-Reset	→ S. 50
	Repeater-Betrieb	→ S. 49
	Eco-Modus	→ S. 41
	Eco-Modus+	→ S. 41
	System-PIN	→ S. 49
Direktwahltasten	→ S. 34	

## Telefonieren

Wenn Sie bei ausgeschalteter Display-Beleuchtung auf eine beliebige Taste drücken, schaltet sich die Display-Beleuchtung ein. Die jeweilige Tasten-Funktion wird ausgeführt.

## Extern anrufen/Gespräch beenden

Externe Anrufe sind Anrufe in das öffentliche Telefonnetz.

 (Rufnummer eingeben) und

◆ die Abheben-Taste  **oder**

◆ die Freisprech-Taste 

drücken. Die Nummer wird gewählt.

Sie können auch **zuerst**

◆ die Abheben-Taste  **oder**

◆ die Freisprech-Taste 

drücken [Freiton] und dann die Nummer eingeben.

Während des Gesprächs stellen Sie die Hörer-Lautstärke mit der Seitentaste  ein.



### Gespräch beenden/Wählen abbrechen:

Auflegen-Taste  drücken **oder** Mobilteil in Basis stellen.

## Anruf annehmen

Ein ankommender Anruf wird dreifach am Mobilteil signalisiert: durch Klingeln, eine Anzeige im Display und Blinken der Freisprech-Taste .

Sie haben folgende Möglichkeiten, den Anruf **am Mobilteil** anzunehmen:

- ▶ Auf die Abheben-Taste  drücken.
- ▶ Auf die Freisprech-Taste  drücken.
- ▶ Auf die Display-Taste **Abheb.** drücken.

Steht das Mobilteil in der Basis und ist die Funktion **Automat. Rufann.** eingeschaltet (→ S. 46), nimmt das Mobilteil einen Anruf automatisch an, wenn Sie es aus der Basis nehmen.

Stört der Klingelton, drücken Sie die Display-Taste **Ruf aus**. Den Anruf können Sie noch so lange annehmen, wie er im Display angezeigt wird.

## Rufnummernübermittlung

Bei einem Anruf wird die Nummer des Anrufers im Display angezeigt, wenn folgende Voraussetzungen erfüllt sind:

- ◆ Ihr Netzanbieter unterstützt CLIP, CLI.
  - CLI (Calling Line Identification): Nummer des Anrufers wird übertragen.
  - CLIP (Calling Line Identification Presentation): Nummer des Anrufers wird angezeigt.
- ◆ Der Anrufer hat beim Netzanbieter CLI beauftragt.

### Hinweis

Im Netz von Swisscom wird CLIP automatisch übertragen.

## Telefonieren

### Ruf-Anzeige

---

Bei einem Anruf wird die Rufnummer im Display angezeigt.

Ist die Nummer des Anrufers in Ihrem Telefonbuch gespeichert, wird die Anzeige durch den zugehörigen Telefonbucheintrag ersetzt.

1234567890

Abheb. Ruf aus

Statt der Nummer wird Folgendes angezeigt:

- ◆ **Anruf v. Ext**, wenn keine Nummer übertragen wird.
- ◆ **Unbekannt**, wenn der Anrufer die Rufnummernübermittlung unterdrückt.
- ◆ **Unbekannt**, wenn die Rufnummernübermittlung nicht funktioniert.

#### Hinweis

Der Klingelton kann für anonyme Anrufe (Anrufe mit unterdrückter Rufnummernübermittlung) abgeschaltet werden (→ S. 47).

### Hinweise zur Rufnummernanzeige (CLIP)

---

Ihr Telefon ist im Lieferzustand so eingestellt, dass die Rufnummer des Anrufers im Display angezeigt wird. Sie selbst müssen keine weiteren Einstellungen an Ihrem Telefon vornehmen.

#### Hinweis

Im Netz von Swisscom wird CLIP automatisch übertragen.

**Sollte die Rufnummer dennoch nicht angezeigt werden, kann dies folgende Ursachen haben:**

Ihr Telefon ist über eine Telefonanlage/einen Router mit integrierter Telefonanlage (Gateway) angeschlossen, die/der nicht alle Informationen weiterleitet.

**Ist Ihr Telefon über eine Telefonanlage/ein Gateway angeschlossen?**

Dies erkennen Sie daran, dass sich zwischen Telefon und Telefon-Hausanschluss ein weiteres Gerät befindet, z. B. eine TK-Anlage, ein Gateway etc. Häufig hilft hier schon ein Rücksetzen:

- ▶ Ziehen Sie kurz den Netzstecker Ihrer Telefonanlage! Stecken Sie ihn anschließend wieder ein und warten Sie, bis das Gerät neu gestartet ist.

## Wenn die Rufnummer immer noch nicht angezeigt wird

- ▶ Überprüfen Sie die Einstellungen in Ihrer Telefonanlage hinsichtlich Rufnummernanzeige (CLIP) und aktivieren Sie ggf. diese Funktion. Suchen Sie dazu in der Bedienungsanleitung des Gerätes nach CLIP (oder einer alternativen Bezeichnung wie Rufnummernübermittlung, Rufnummernübertragung, Anrufanzeige, ...). Informieren Sie sich ggf. beim Hersteller dieser Anlage.

Wenn auch das nicht zum Erfolg führt, stellt ggf. der Netzanbieter dieser Rufnummer CLIP nicht zur Verfügung.

## Ist die Rufnummernanzeige beim Netzanbieter beauftragt?

- ▶ Prüfen Sie, ob Ihr Anbieter die Rufnummernanzeige (CLIP) unterstützt und die Funktion für Sie freigeschaltet ist. Wenden Sie sich ggf. an Ihren Anbieter.

## Freisprechen

Beim Freisprechen schalten Sie den Lautsprecher ein, sodass Sie den Gesprächspartner hören, ohne das Mobilteil ans Ohr halten zu müssen. Damit haben Sie beide Hände frei und es können auch andere Personen mithören.

### Hinweis

Wenn Sie jemanden mithören lassen, sollten Sie dies Ihrem Gesprächspartner mitteilen.

## Freisprechen ein-/ausschalten

### Beim Wählen einschalten

-  Nummer eingeben und Freisprech-Taste drücken.

### Zwischen Hörer- und Freisprechbetrieb wechseln

-  Freisprech-Taste drücken.

Während eines Gesprächs schalten Sie das Freisprechen ein oder aus.

Wenn Sie das Mobilteil während eines Gesprächs in die Basis stellen wollen:

- ▶ Die Freisprech-Taste  beim Hineinstellen und weitere 2 Sekunden gedrückt halten. Andernfalls wird das Gespräch abgebrochen.
- ▶ Wie Sie die Sprachlautstärke ändern, → S. 46.

### Hinweis

Falls Sie ein Headset angeschlossen haben, wird zwischen Headset und Freisprechen gewechselt.

## Stummschalten

Sie können das Mikrofon Ihres Mobilteils während eines Gesprächs ausschalten.

- Stumm** Display-Taste drücken, um das Mobilteil stumm zu schalten.

- Ein** Display-Taste drücken, um die Stummschaltung aufzuheben.

### Hinweis

Auch ein angeschlossenes Headset wird stummgeschaltet.



## Telefonbuch, Direktwahl-Tasten und Listen nutzen

Zur Verfügung stehen Telefonbuch, Direktwahl-Tasten, Wahlwiederholungsliste, Netz-Anrufbeantworterliste und die Liste der verpassten Anrufe.

Im Telefonbuch können Sie bis zu 150 Einträge speichern.

Das Telefonbuch erstellen Sie individuell für Ihr Mobilteil. Sie können alle oder einzelne Einträge an andere Mobilteile übertragen (→ S. 33). Die Übertragung ist auch von alten Mobilteilen möglich, sofern diese an Ihrer (neuen) Basis angemeldet sind.

## Telefonbuch

Im **Telefonbuch** speichern Sie Nummern und zugehörige Namen. Sie öffnen das Telefonbuch im Ruhezustand mit der Taste  oder über das Menü:

**Menü** ▶ **Telefonbuch** ▶ **OK**

### Hinweis

In dieser Bedienungsanleitung wird das Öffnen des Telefonbuchs immer über die Taste  dargestellt.

### Länge eines Eintrags



Nummer: max. 22 Ziffern

Name: max. 16 Zeichen

## „Swisscom Hotline“

Im Telefon ist die Rufnummer 0800 800 800 der Swisscom Hotline vorprogrammiert. Der Eintrag kann geändert werden.

 ▶  (Hotline-Eintrag auswählen)

 Hörer abheben oder auf die Freisprech-Taste  drücken.



### Hinweis

Swisscom Contact Center  
0800 800 800

Unter dieser Gratisnummer beraten wir Sie gerne zu allen Fragen rund um die Telekommunikation: Festnetz, Mobile, Breitband DSL, Bluewin TV, Fragen zur Rechnung und vieles mehr.

## Nummer im Telefonbuch speichern

 ▶ **Menü**

- ▶  **Neuer Eintrag** ▶ **OK**
- ▶  (Nummer eingeben) ▶ **OK**
- ▶  (Namen eingeben) ▶ **OK**

### Hinweis

Wie Sie Namen eingeben, entnehmen Sie der Zeichensatzta-  
belle (→ S. 55).

## Reihenfolge der Telefonbucheinträge

---

Die Telefonbucheinträge werden alphabetisch sortiert. Leerzeichen und Ziffern haben dabei erste Priorität. Die Sortierreihenfolge ist wie folgt:

1. Leerzeichen
2. Ziffern (0–9)
3. Buchstaben (alphabetisch)
4. Restliche Zeichen



Wollen Sie die alphabetische Reihenfolge der Einträge umgehen, fügen Sie vor dem Namen ein Leerzeichen oder eine Ziffer ein. Diese Einträge rücken dann an den Anfang des Telefonbuchs.

## Telefonbuch-Eintrag auswählen

---

 Telefonbuch öffnen.

Sie haben folgende Möglichkeiten:

- ◆ Mit  zum Eintrag blättern, bis der gesuchte Name ausgewählt ist.
- ◆ Das erste Zeichen des Namens eingeben, ggf. mit  zum Eintrag blättern.

## Mit Telefonbuch wählen

---

 ▶  (Eintrag auswählen) ▶ 

## Telefonbuch-Einträge verwalten

---

Sie haben einen Eintrag ausgewählt.

### Eintrag ändern

**Menü** ▶  **Eintrag ändern** ▶ **OK**

▶  (ggf. Nummer ändern) ▶ **OK**

▶  (ggf. Namen ändern) ▶ **OK**

## Weitere Funktionen nutzen

Folgende Funktionen können Sie mit **Menü** ▶  auswählen:

### Nummer anzeigen

Nummer anzeigen.

### Nummer verwenden

Eine gespeicherte Nummer ändern oder ergänzen. Dann wählen oder weitere Funktionen mit **Menü** aufrufen.

### Eintrag löschen

Ausgewählten Eintrag löschen.

### Eintrag senden

Einzelnen Eintrag an ein anderes Mobilteil senden (→ S. 33).

### Liste löschen

**Alle** Telefonbuch-Einträge löschen.

### Liste senden

Komplette Liste an ein anderes Mobilteil senden (→ S. 33).

## Telefonbuch an ein anderes Mobilteil übertragen

---

Sie können Telefonbucheinträge anderer Mobilteile an Ihr neues Mobilteil übertragen – auch Einträge alter Mobilteile sind übertragbar.

### Voraussetzungen:

- ◆ Empfänger- und Sender-Mobilteil sind an derselben Basis angemeldet.
- ◆ Das andere Mobilteil und die Basis können Telefonbuch-Einträge senden und empfangen.

## Telefonbuch, Direktwahl-Tasten und Listen nutzen

 ▶  (Eintrag auswählen)

▶ **Menü** ▶  **Eintrag senden /**

**Liste senden** ▶ **OK** ▶  (Interne Nummer des Empfänger-Mobilteils auswählen) ▶ **OK**

Die erfolgreiche Übertragung wird mit einer Meldung und mit dem Bestätigungston am Empfänger-Mobilteil bestätigt.

### Angezeigte Nummer ins Telefonbuch übernehmen

Sie können Nummern in das Telefonbuch übernehmen, die in einer Liste, z. B. der Anrufliste oder der Wahlwiederholungsliste, angezeigt werden.

Es wird eine Nummer angezeigt.

**Menü** ▶ **Nummer ins Telefonb.**

▶ **OK**

▶ Den Eintrag vervollständigen (→ S. 32).

## Direktwahl-Tasten

**I** bis **IV**

Unter den vier **Direktwahl-Tasten** können Sie besonders wichtige Rufnummern speichern, die Sie häufig anrufen. Sie können jeder Direktwahl-Taste eine **externe Rufnummer** oder die Funktion **Intern anrufen** (→ S. 35) zuordnen.

Sie wählen diese gespeicherte Nummer durch Betätigen der entsprechenden Direktwahl-Taste

**I** bis **IV**.

## Direktwahl-Tasten eine Funktion zuordnen

**Voraussetzung:** Der jeweiligen Direktwahl-Taste ist noch keine Funktion zugeordnet.

▶ Im Ruhezustand die Direktwahl-Taste (**I** bis **IV**) am Mobilteil drücken, der Sie eine Funktion zuordnen wollen.

Wählen Sie die entsprechende Funktion aus :

### Mit ext. Nr. belegen

Eine externe Rufnummer direkt eingeben.

 **Nummer eingeben und **OK** drücken.**

 **Namen eingeben und **OK** drücken.**

### Mit INT-Nr. belegen

(siehe „Internruf einrichten“, S. 35)

### INT an Alle belegen

(siehe „Internruf einrichten“, S. 35)

### Mit TB-Nr. belegen

Die Taste mit einer Nummer aus dem Telefonbuch belegen.

Das Telefonbuch wird geöffnet.

Eine Nummer auswählen und **OK** drücken.

## Funktion der Direktwahl-Tasten ändern

---

**Menü** ▶  **Einstellungen** ▶ **OK**

▶  **Direktwahltasten** ▶ **OK**

▶  **Direktwahl-Taste (I bis IV)**

auswählen

Nach der Nummer der Taste wird die aktuelle Belegung angezeigt, z. B.

### I: <Kein Eintrag>

d. h. die Taste  ist noch nicht belegt oder

### IV: Internruf

d. h. die Taste  ist mit der Funktion **intern anrufen** belegt.

Sie können nun die Belegung ändern.

Wählen Sie eine Funktion mit **Menü**

▶  aus. Abhängig von der aktuellen Belegung sind nicht alle Funktionen verfügbar.

### Eintrag löschen

Aktuelle Belegung der Taste löschen.

### Eintrag ändern

Telefonnummer und /oder Name ändern.

### Mit TB-Nr. belegen

Eine Nummer aus dem Telefonbuch auf die Taste legen.

### Mit INT-Nr. belegen

(siehe Beispiel für Taste   
„Internruf auslösen“, S. 36)

### INT an Alle belegen



(siehe Beispiel für Taste   
„Internruf auslösen“, S. 36)

Wollen Sie eine externe Rufnummer auf einer Taste speichern, die bereits mit der Funktion **intern anrufen** belegt ist, müssen Sie den bestehenden Eintrag zunächst löschen.

## Intern anrufen

---

Interne Anrufe sind kostenlose Gespräche zwischen Mobilteilen, die Sie an derselben Basis angemeldet haben.

**Voraussetzung:** Bevor Sie diese Funktion nutzen können, müssen Sie eine der Direktwahl-Tasten (...  
) mit der Funktion **intern anrufen** belegen.

## Internruf einrichten

---



**Voraussetzung:** Der jeweiligen Direktwahl-Taste ist noch keine Funktion zugeordnet.

**Beispiel:** Taste  für den **Internruf an ausgewählte Nummer** einrichten.

 ▶  **Mit INT-Nr. belegen**  
▶ **OK**

**Beispiel:** Taste  für den **Internruf an alle angemeldeten Mobilteile** einrichten.

 ▶  **INT an Alle belegen**  
▶ **OK**

Der Internruf ist für die Tasten  und  eingerichtet.

Wenn Sie die Belegung einer Direktwahl-taste ändern müssen → S. 35.

## Internruf auslösen

Um den Internruf auszulösen, drücken Sie im Ruhezustand am Mobilteil die mit dem Internruf belegte Taste.

**Beispiel:** Sie drücken Taste .

Die Liste der Mobilteile wird geöffnet. Sie können durch die Liste blättern. Das eigene Mobilteil ist mit < markiert.



**Internruf an Alle** auswählen und **OK** drücken **oder**



Einzelnes Mobilteil auswählen und Abheben-Taste  drücken.

Das ausgewählte Mobilteil oder alle Mobilteile werden gerufen.

**Beispiel:** Sie drücken Taste .



Alle Mobilteile werden sofort gerufen.

### Hinweis

Schaltet sich kein Teilnehmer zu, geht das Mobilteil nach 3 Minuten in den Ruhezustand.

## Internruf annehmen

Ihr Telefon klingelt, im Display wird die interne Nummer des anrufenden Teilnehmers angezeigt (z. B. INT 2) bzw. der vergebene Name.



Abheben- oder Freisprech-Taste  /  am Mobilteil drücken, um den Ruf anzunehmen.

## Gespräch beenden

Auflegen-Taste  am Mobilteil drücken.

## Gespräch an ein anderes Mobilteil weitergeben/intern rückfragen

Sie telefonieren mit einem **externen** Teilnehmer.

- ▶ Drücken Sie diejenige Direktwahl-Taste ( ... ) , die für den Internruf gespeichert ist. (Wenn Sie während des Internrufs die Display-Taste **Zurück** drücken, sind Sie wieder mit dem externen Teilnehmer verbunden.)

Wenn sich ein interner Teilnehmer meldet:

- ◆ **Zum Weitergeben** an den internen Teilnehmer Auflegen-Taste  am Mobilteil drücken.
- ◆ **Zum Beenden der Rückfrage** muss der interne Teilnehmer auflegen. Sie werden wieder mit dem externen Teilnehmer verbunden.



### Hinweis

Sie können auch **vor** Zuschalten des Internteilnehmers die Auflegen-Taste  drücken. Meldet sich dann der interne Teilnehmer nicht oder ist besetzt, kommt der Anruf automatisch an Sie zurück.

## Anklopfen annehmen

---

Erhalten Sie während eines **internen** Gesprächs einen **externen** Anruf, hören Sie den Anklopfton (kurzer Ton). Bei Nummernübermittlung wird im Display die Nummer des Anrufers angezeigt.

- ▶ Auflegen-Taste  am Mobilteil drücken, um das interne Gespräch zu beenden.
- ▶ Abheben-Taste  am Mobilteil drücken, um das externe Gespräch anzunehmen.



## Wahlwiederholungsliste

---

In der Wahlwiederholungsliste stehen die zehn am Mobilteil zuletzt gewählten Nummern (max. 22 Ziffern). Steht eine der Nummern im Telefonbuch, wird der zugehörige Name angezeigt.

## Aus Wahlwiederholungsliste wählen

---

- Wahlw.** Display-Taste drücken.
-  Eintrag auswählen.
-  Abheben-Taste drücken. Nummer wird gewählt.

## Einträge der Wahlwiederholungsliste verwalten

---

- Wahlw.** Display-Taste drücken.
-  Eintrag auswählen.
- Menü** Display-Taste drücken.

Folgende Funktionen können Sie mit  auswählen:

**Nummer verwenden** (wie im Telefonbuch, S. 33)

**Nummer ins Telefonb.** (wie im Telefonbuch, S. 33)

**Eintrag löschen** (wie im Telefonbuch, S. 33)

**Liste löschen** (wie im Telefonbuch, S. 33)

## Netz-Anrufbeantworterliste

---

Über diese Liste können Sie sich die Nachrichten auf dem Netz-Anrufbeantworter anhören (→ S. 40).

## Liste der verpassten Anrufe

---

**Voraussetzung:** CLIP (→ S. 29)

Ihr Telefon speichert die letzten 20 verpassten Anrufe.

## Liste der verpassten Anrufe öffnen

---

- ◆ Liste über das Menü öffnen:

**Menü** ▶  **Verpasste Anrufe**  
▶ **OK**

- ◆ Sind **neue Einträge** vorhanden, wählen Sie die Liste aus mit:

 ▶  **Anrufe:**  
(siehe auch → S. 39)

## Telefonbuch, Direktwahl-Tasten und Listen nutzen

Die Liste wird wie folgt angezeigt:

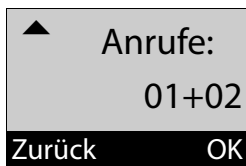

Anzahl der neuen Nachrichten + Anzahl der alten, gelesenen Nachrichten.

**OK** Displaytaste drücken, um die Liste zu öffnen.

Als erster Eintrag wird der zuletzt eingegangene Anruf angezeigt.

### Listeneintrag

---

Beispiel für einen Listeneintrag:



- ◆ Der Status des Eintrags  
**Anruf neu:** neuer verpasster Anruf.  
**Anruf alt:** bereits gelesener Eintrag.
- ◆ Nummer des Anrufers  
Sie können die Nummer des Anrufers ins Telefonbuch übernehmen (→ S. 34).

Drücken Sie die Display-Taste **Menü**, um folgende Funktionen auszuwählen:

### Eintrag löschen

Ausgewählten Eintrag löschen.

### Nummer ins Telefonb.

Nummer des Anrufers ins Telefonbuch übernehmen.

### Eingangszeit

Datum und Uhrzeit des Anrufs anzeigen.

### Nummer anzeigen

Telefonnummer des Anrufers anzeigen

### Liste löschen



Alle Einträge der Liste löschen.

Nach Verlassen der Liste werden alle Einträge auf den Status „alt“ gesetzt.

### Aus der Liste der verpassten Anrufe wählen

---





Liste öffnen (→ S. 37).

-  Eintrag auswählen.
-  Abheben-Taste drücken. Nummer wird gewählt.

### Alle Einträge löschen

---

**Achtung!** Es werden alle **alten und neuen** Einträge gelöscht.

- Menü** ▶  **Verpasste Anrufe**
- ▶ **OK** ▶  **Anrufe:** ▶ **OK**
- ▶ **Menü** ▶  **Liste löschen** ▶ **OK**
-  **Lang** drücken (Ruhezustand).

## Listen mit neuen Nachrichten aufrufen

Sind **neue Nachrichten** vorhanden, rufen Sie mit der Display-Taste 

- ◆ den Netz-Anrufbeantworter (wenn Ihr Netzanbieter diese Funktion unterstützt und die Nummer des Netz-Anrufbeantworters eingetragen ist, S. 40),
- ◆ die Liste der verpassten Anrufe auf.

Sobald ein **neuer Eintrag** in einer Liste eingeht, ertönt ein Hinweiston. Im **Ruhezustand** wird für die neue Nachricht ein Symbol im Display angezeigt:

### Symbol Neue Nachricht...

 ... auf dem Netz-Anrufbeantworter

 ... in der Liste

### Verpasste Anrufe

Die Anzahl **neuer** Einträge wird unter dem jeweiligen Symbol angezeigt.



Drücken Sie die Display-Taste  und wählen Sie die gewünschte Liste aus.

Nach Verlassen einer Liste ist die Display-Taste  ausgeblendet. Sie können dennoch auf die Listen zugreifen. Lesen Sie in folgenden Abschnitte nach:

- ◆ Nachrichten auf dem Netz-Anrufbeantworter anhören → S. 41
- ◆ Liste der verpassten Anrufe aufrufen → S. 37

Die Display-Taste  wird nach dem Eintreffen neuer Nachrichten wieder angezeigt.

### Hinweis

Neue Anrufe auf dem Netz-Anrufbeantworter werden Ihnen nur dann korrekt angezeigt, wenn Ihr Netzanbieter diese Information übermittelt (siehe Bedienungsanleitung des Netz-Anrufbeantworters Ihres Netzanbieters).



## Netz-Anrufbeantworter (Combox) nutzen

---

Der Netz-Anrufbeantworter ist der Anrufbeantworter im Telefonnetz Ihres Anbieters. Informieren Sie sich ggf. dort.

Sie können den Netz-Anrufbeantworter erst dann nutzen, wenn Sie diesen bei Ihrem Anbieter **beauftragt** haben.

### Nummer des Netz-Anrufbeantworters eintragen

---

Um den Netz-Anrufbeantworter komfortabel über die Netz-Anrufbeantworterliste und den Schnellauf-ruf nutzen zu können, müssen Sie die Nummer in Ihrem Telefon eintragen.

**Menü** ▶  **Anrufbeantw.** ▶ **OK**  
▶ **Netzanrufbeantw.** ▶ **OK**



Nummer des Netz-Anrufbeantworters eingeben und **OK** drücken.

## Neue Meldung des Netz-Anrufbeantworters annehmen

---

Wenn für Sie eine Nachricht eintrifft, erhalten Sie vom Netz-Anrufbeantworter einen Anruf. Im Display wird die Nummer des Netz-Anrufbeantworters angezeigt, wenn Sie die Rufnummernübermittlung beauftragt haben. Nehmen Sie den Anruf an, werden die neuen Nachrichten wiedergegeben. Nehmen Sie ihn nicht an, wird die Nummer des Netz-Anrufbeantworters in der **Liste der verpassten Anrufe** gespeichert (→ S. 37).

### Hinweis

Tragen sie in ihrem Telefonbuch die Netz-Anrufbeantworter Rufnummer und die Bezeichnung „Netz-AB“ ein, dann wird im Display und in der Anrufliste gleich diese Bezeichnung angezeigt.

## Nachrichten anhören

Sie haben 3 Möglichkeiten, den Netz-Anrufbeantworter anzurufen.

- ◆ Netz-Anrufbeantworter über das Menü **Anrufbeantw.** anrufen:

**Menü** ▶  **Anrufbeantw.** ▶ **OK**  
▶  **Nachricht anhören** ▶ **OK**

- ◆ Sind **neue Nachrichten** vorhanden, rufen Sie den Netz-Anrufbeantworter über die Netz-Anrufbeantworterliste an:

 ▶  **Netz-AB:**

(siehe auch → S. 39)

Die Liste wird wie folgt angezeigt:

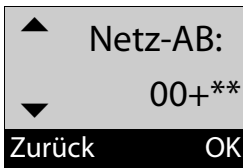

**00:** Die Anzahl neuer Nachrichten wird nur korrekt angezeigt, wenn Ihr Netz-Anbieter diese Information überträgt.

**\*\*:** Die Anzahl alter Nachrichten ist nicht verfügbar.

**OK** Displaytaste drücken, um den Netz-Anrufbeantworter anzurufen.

- ◆ Schnellaufruf des Netz-Anrufbeantworters:  
Es genügt ein **langer** Tastendruck auf Taste , um den Netz-Anrufbeantworter anzurufen – man muss ihn nicht über das Menü anwählen.

## ECO DECT

Mit Ihrem Aton leisten Sie Ihren Beitrag zum Umweltschutz.

### Reduzierung des Stromverbrauchs

Durch die Verwendung eines stromsparenden Steckernetzteils ist der Energieverbrauch Ihres Telefons im Ruhezustand und wenn die Akkus nicht geladen werden <0,5W.

### Reduzierung der Strahlung

Die Strahlung reduziert sich **automatisch**:

- ◆ **Mobilteil:** Je näher das Mobilteil an der Basis ist, desto geringer die Strahlung.
- ◆ **Basis:** Wenn nur ein Mobilteil angemeldet ist und dieses in der Basis steht, reduziert sich die Strahlung auf nahezu Null.

Sie können die Strahlung von Mobilteil und Basis zusätzlich reduzieren, indem Sie **Eco-Modus** nutzen:

- ◆ **Eco-Modus**  
Reduziert die Strahlung bei Mobilteil und Basis immer um 80 % – unabhängig davon, ob Sie telefonieren oder nicht. Durch **Eco-Modus** reduziert sich die Reichweite um ca. 50 %. Deshalb ist **Eco-Modus** immer dann sinnvoll, wenn Ihnen eine geringere Reichweite ausreicht.

## Ausschaltung der Strahlung

### ◆ Eco-Modus+

Wenn Sie **Eco-Modus+** aktivieren, ist die Strahlung (DECT-Sendeleistung) von Basis und Mobilteil im Ruhezustand ausgeschaltet.

Dies ist auch der Fall bei mehreren Mobilteilen sofern sie alle **Eco-Modus+** unterstützen.

**Eco-Modus / Eco-Modus+** können unabhängig voneinander ein- oder ausgeschaltet werden und funktionieren auch bei mehreren Mobilteilen. Das Mobilteil muss nicht in der Basis stehen.

### Eco-Modus / Eco-Modus+ ein-/ausschalten:



**Menü** ▶  **Einstellungen** ▶ **OK**

▶  **System** ▶ **OK**

▶  **Eco-Modus / Eco-Modus+**

**OK**      Display-Taste drücken  
( = ein).

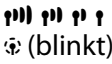
### Zustandsanzeigen

Display-Symbol	
 (blinkt)	Empfangsstärke: – gut bis gering – kein Empfang
	<b>Eco-Modus+</b> aktiviert (wird im Ruhezustand statt des Empfangsstärke-symbols angezeigt)

### Hinweise

- ◆ Bei eingeschaltetem **Eco-Modus+** können Sie die Erreichbarkeit der Basis prüfen, indem Sie die Abhebetaste  drücken. Ist die Basis erreichbar, hören Sie das Freizeichen.
- ◆ Bei eingeschaltetem **Eco-Modus+**:
  - verzögert sich der Gesprächsaufbau um ca. 2 Sekunden.
  - verringert sich die Standby-Zeit des Mobilteils um ca. 50%.
- ◆ Wenn Sie Mobilteile anmelden, die den **Eco-Modus+** nicht unterstützen, wird dieser Modus in Basis und allen Mobilteilen deaktiviert.
- ◆ Bei eingeschaltetem **Eco-Modus** reduziert sich die Reichweite der Basis.
- ◆ **Eco-Modus / Eco-Modus+** und Repeater-Unterstützung (→ S. 49) schließen sich gegenseitig aus, d. h. wenn Sie einen Repeater verwenden, können Sie **Eco-Modus** und **Eco-Modus+** nicht nutzen.

## Mobilteil als Wecker verwenden

### Wecker ein-/ausschalten

#### Voraussetzung:

Die Uhrzeit ist eingestellt (→ S. 18).

**Menü** ▶ **Wecker** ▶ **OK**  
 ▶ **Aktivierung** ▶ **OK**  = ein

Wenn Sie den Wecker aktivieren, öffnet sich danach automatisch das Menü zum Einstellen der Weckzeit.

### Weckzeit einstellen

**Menü** ▶ **Wecker** ▶ **OK**  
 ▶ **Weckzeit** ▶ **OK**  
 ▶ Weckzeit eingeben ▶ **OK**

Ist der Wecker eingeschaltet, sehen Sie im Display das Symbol und dahinter die Weckzeit.

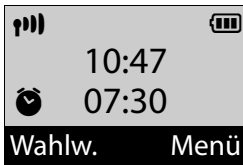

### Wenn der Wecker klingelt...

Drücken Sie die Display-Taste **Aus** oder eine beliebige Taste, um den Wecker für 24 Stunden auszuschalten.

Wenn Sie keine Taste drücken, schaltet sich der Wecker nach einer Minute aus.

## Mehrere Mobilteile nutzen

### Mobilteile anmelden

Sie können an Ihrer Basis insgesamt bis zu vier Mobilteile anmelden.

#### Manuelle Anmeldung Aton Mobilteil an Aton CL317

Die manuelle Anmeldung des Mobilteils müssen Sie am Mobilteil (1) und an der Basis (2) einleiten.

Nach erfolgreicher Anmeldung wechselt das Mobilteil in den Ruhezustand. Im Display wird die interne Nummer des Mobilteils angezeigt, z. B. INT 1.

Der Anmeldevorgang wird nach 60 Sekunden abgebrochen. Wurde die Anmeldung in dieser Zeit nicht durchgeführt, wiederholen Sie den Vorgang.

#### 1) Am Mobilteil

**Menü** ▶ **Einstellungen** ▶ **OK**  
 ▶ **Anmeldung** ▶ **OK**  
 ▶ **Mobilteil anmelden** ▶ **OK**  
 ▶ System-PIN der Basis  
 (Lieferzustand: 0000) eingeben  
 ▶ **OK**

#### 2) An der Basis

▶ Innerhalb von 60 Sekunden Anmelde-/Paging-Taste an der Basis (→ S. 2) **lang** (ca. 3 Sekunden) drücken.

## Mehrere Mobilteile nutzen

### Andere Mobilteile anmelden

Andere Aton-Mobilteile und Mobilteile anderer GAP-fähiger Geräte melden Sie wie folgt an.

#### 1) Am Mobilteil

- ▶ Starten Sie die Anmeldung des Mobilteils entsprechend der jeweiligen Bedienungsanleitung.

#### 2) An der Basis

- ▶ Anmelde-/Paging-Taste an der Basis (→ S. 2) **lang** (ca. 3 Sekunden) drücken.

### Mobilteile abmelden

Sie können von jedem angemeldeten Mobilteil Aton CL317 jedes andere angemeldete Mobilteil abmelden.

**Menü** ▶  **Einstellungen** ▶ **OK**

▶  **Anmeldung** ▶ **OK**

▶  **Mobilteil abmelden** ▶ **OK**



Abzumeldenden Intern-Teilnehmer auswählen und **OK** drücken. (Das Mobilteil, das Sie gerade bedienen, ist mit < markiert.)



Aktuelle System-PIN eingeben und **OK** drücken.

**Ja**

Display-Taste drücken.

#### Hinweis

Nur bei einem System-PIN ungleich 0000 ist die PIN-Eingabe notwendig.

## Mobilteil suchen („Paging“)

Sie können Ihr Mobilteil mit Hilfe der Basis suchen.

- ▶ Anmelde-/Paging-Taste an der Basis (→ S. 2) **kurz** drücken.
- ▶ Alle Mobilteile klingeln gleichzeitig („Paging“), auch wenn Klingeltöne ausgeschaltet sind.



### Suche beenden

Anmelde-/Paging-Taste an der Basis (→ S. 2) **kurz** drücken oder Abheben-Taste  bzw. Display-Taste **Aus** am Mobilteil drücken.

## Namen eines Mobilteils ändern

Beim Anmelden werden automatisch die Namen „INT 1“, „INT 2“ usw. vergeben. Sie können diese Namen ändern. Der Name darf max. 6-stellig sein. Der geänderte Name wird in der Liste jedes Mobilteils angezeigt.

**Voraussetzung:** Eine der Direktwahl-Tasten ist für den **Internruf an ausgewählte Nummer** programmiert (→ S. 35).

Im Ruhezustand am Mobilteil diejenige Direktwahl-Taste drücken (...) , die für den **Internruf an ausgewählte Nummer** programmiert ist. Die Liste der Mobilteile öffnet sich. Das eigene Mobilteil ist mit < markiert.



Mobilteil auswählen.



**Name** ▶  (Namen eingeben) ▶ **OK**

## Zu externem Gespräch zuschalten

Sie wollen sich zu einem bestehenden Externgespräch zuschalten.

**Voraussetzung:** Die Funktion **Intern zuschalten** ist aktiviert.

**Funktion aktivieren/deaktivieren:**

- Menü ▶  **Einstellungen** ▶ **OK**
- ▶  **Telefonie** ▶ **OK**
- ▶  **Intern zuschalten**
- ▶ **OK** (☑= ein)

**Zum Gespräch zuschalten:**

Abheben-Taste  am Mobilteil drücken. Alle Teilnehmer hören einen Signalton. Im Display des Mobilteils steht **Konferenz**.

**Zuschalten beenden:**

Auflegen-Taste  am Mobilteil drücken, alle Teilnehmer hören einen Signalton.



Drückt der **erste** interne Teilnehmer auf die Auflegen-Taste , bleibt die Verbindung zwischen dem zugeschalteten Mobilteil und dem externen Teilnehmer bestehen.

## Mobilteil einstellen

Sie können die Einstellungen Ihres Mobilteils individuell ändern.

### Display-Sprache ändern

Sie können sich die Display-Texte in verschiedenen Sprachen anzeigen lassen.

- Menü ▶  **Einstellungen** ▶ **OK**
- ▶  **Sprache** ▶ **OK**
- ▶  (Sprache auswählen) ▶ **OK**



Die aktuelle Sprache ist mit  markiert.

Wenn Sie aus Versehen eine für Sie unverständliche Sprache eingestellt haben:

- Menü ▶  
- ▶  (Sprache auswählen) ▶ **OK**

### Große Wählziffern einstellen

Sie können die Lesbarkeit der Ziffern beim Wählen erhöhen. Die Ziffern werden dann im Display größer dargestellt und nur noch in einer statt in zwei Zeilen angezeigt.

- Menü ▶  **Einstellungen** ▶ **OK**
- ▶  **Display** ▶ **OK**
- ▶  **Jumbo Zahlen**
- ▶ **OK** (☑= ein).

#### Hinweis

Bei ausgeschalteter Funktion wird im Ruhezustand zusätzlich zur Uhrzeit der interne Name des Mobilteils angezeigt.

## Display-Kontrast ändern

---

Sie können den Kontrast des Displays in 9 Stufen einstellen.

Menü ▶ Einstellungen ▶ OK

▶ Display ▶ OK

▶ Kontrast ▶ OK

Kontrast einstellen und OK drücken.

## Automatische Rufannahme

---

Bei eingeschalteter Funktion nehmen Sie das Mobilteil bei einem Anruf einfach aus der Basis, ohne die Abheben-Taste drücken zu müssen.

Menü ▶ Einstellungen ▶ OK

▶ Telefonie ▶ OK

▶ Automat. Rufann.

▶ OK  = ein

## Gesprächslautstärke ändern

---

Sie können die Lautstärke für das Freisprechen und die Hörerlautstärke in fünf Stufen einstellen (1–5; z.B. Lautstärke 3 = ).

Menü ▶ Einstellungen ▶ OK

▶ Töne und Signale ▶ OK

▶ Gesprächslautstärke ▶ OK

▶ Hörerlautstärke /

Freisprechlautstärke ▶ OK

Lautstärke einstellen und OK drücken.

## Lautstärke während eines Gesprächs einstellen:



Seiten-Tasten **oben (lauter)** oder **unten (leiser)** drücken (→ S. 2).

Die Einstellung wird automatisch nach 3 Sekunden gespeichert.

## Klingeltöne ändern

---

### ◆ Lautstärke:

Fünf Lautstärken (1–5; z.B. Lautstärke 3 = und „Aus“ (Lautstärke 0 = ).

### ◆ Melodie:

Liste von vorinstallierten Klingeltonmelodien. Die ersten drei Melodien entsprechen den „klassischen“ Klingeltönen.

Die Klingeltonmelodien lassen sich für folgende Funktionen unterschiedlich einstellen:

### ◆ Für externe Anrufe

### ◆ Für interne Anrufe

### ◆ Für Wecker

## Klingeltonlautstärke einstellen

---

Die Lautstärke ist für alle Arten der Signalisierung gleich.

Menü ▶ Einstellungen ▶ OK

▶ Töne und Signale ▶ OK

▶ Klingeltonlautstärke ▶ OK

▶ (Lautstärke einstellen)

▶ OK

## Lautstärke während des Klingelns einstellen:



Seiten-Taste **oben (lauter)** oder **unten (leiser)** drücken (→ S. 2).

Die Einstellung wird automatisch nach 3 Sekunden gespeichert.

## Klingeltonmelodie einstellen

Stellen Sie die Klingeltonmelodie für externe Anrufe, interne Anrufe und Wecker getrennt ein.

Für externe Anrufe können Sie zusätzlich festlegen, dass Ihr Telefon in bestimmten Zeiten oder bei anonymen Anrufen nicht klingeln soll.

### Für interne Anrufe und den Wecker:

**Menü** ▶ **Einstellungen** ▶ **OK**

- ▶ **Töne und Signale** ▶ **OK**
- ▶ **Klingeltonmelodie** ▶ **OK**
- ▶ **Für interne Anrufe /**

### Für Wecker ▶ **OK**

- ▶ (Melodie auswählen)
- ▶ **OK** ( = ausgewählt)

### Für externe Anrufe:

**Menü** ▶ **Einstellungen** ▶ **OK**

- ▶ **Töne und Signale** ▶ **OK**
- ▶ **Klingeltonmelodie** ▶ **OK**
- ▶ **Für externe Anrufe** ▶ **OK**

Sie können mit Folgendes auswählen:

### Melodie ▶ **OK**

Klingeltonmelodie wie vorher beschrieben einstellen.

### Zeitsteuerung ▶ **OK**

Sie können einen Zeitraum eingeben, in dem Ihr Telefon bei externen Anrufen nicht klingeln soll, z. B. nachts.

**Aktivierung** mit **OK** ein- oder ausschalten ( = eingeschaltet).

**Einstellungen** ▶ **OK**

### Ruf aus von: /Ruf aus bis:

Uhrzeit jeweils 4-stellig eingeben- und **OK** drücken.

### Anon. Rufe aus ▶ **OK**

Sie können einstellen, dass Ihr Mobilteil bei Anrufen mit unterdrückter Rufnummernübermittlung nicht klingelt. Der Anruf wird nur im Display signalisiert.

Funktion **Anon. Rufe aus** mit **OK** ein- oder ausschalten ( = eingeschaltet).

## Klingelton aus-/einschalten

Sie können

- ◆ im **Ruhezustand** oder **bei einem Anruf vor dem Abheben** den Klingelton auf Dauer ausschalten
- ◆ nur für den **aktuellen Anruf** den Klingelton ausschalten.

Das Wiedereinschalten während eines Anrufs ist nicht möglich.

### Klingelton auf Dauer ausschalten

Stern-Taste **lang** drücken. Im Display erscheint das Symbol .

### Klingelton wieder einschalten

Stern-Taste **lang** drücken.



## Basis einstellen

### Klingelton für den aktuellen Anruf ausschalten

**Ruf aus** Display-Taste drücken.

## Hinweis-/Warntöne

Ihr Mobilteil weist Sie akustisch auf verschiedene Tätigkeiten und Zustände hin. Folgende Töne können Sie unabhängig voneinander ein- oder ausschalten:

#### ◆ Hinweistöne

- **Tastenklick:** Jeder Tastendruck wird bestätigt.
- **Bestätigungston** (aufsteigende Tonfolge): am Ende der Eingabe/Einstellung, beim Hineinstellen des Mobilteils in die Basis und beim Eintreffen eines neuen Eintrags in der Anrufliste.
- **Fehlerton** (absteigende Tonfolge): bei Fehleingaben.
- **Menü-Endeton:** beim Blättern am Ende eines Menüs.

#### ◆ Akkuwarnton

Der Akku muss geladen werden.

Den Bestätigungston beim Hineinstellen des Mobilteils in die Basis können Sie nicht ausschalten.

### Hinweistöne ein-/ausschalten

- Menü** ▶ **Einstellungen** ▶ **OK**
- ▶ **Töne und Signale** ▶ **OK**
  - ▶ **Hinweistöne**
  - ▶ **OK** (☑= ein)

### Akkuwarnton ein-/ausschalten

- Menü** ▶ **Einstellungen** ▶ **OK**
- ▶ **Töne und Signale** ▶ **OK**
  - ▶ **Akkuwarnton**
  - ▶ **OK** (☑= ein)

## Mobilteil in den Lieferzustand zurücksetzen

Sie können individuelle Einstellungen und Änderungen zurücksetzen. Einträge des Telefonbuchs und der Anrufliste, Datum und Uhrzeit und die Anmeldung des Mobilteils an der Basis bleiben erhalten.

- Menü** ▶ **Einstellungen** ▶ **OK**
- ▶ **System** ▶ **OK**
  - ▶ **Mobilteil Reset** ▶ **OK**

Mit das Zurücksetzen abbrechen.

## Basis einstellen

Die Basis stellen Sie mit einem angemeldeten Mobilteil ein.

### Wartemelodie ein-/ausschalten



- Menü** ▶ **Einstellungen** ▶ **OK**
- ▶ **Telefonie** ▶ **OK**
  - ▶ **Wartemelodie**
  - ▶ **OK** (☑= ein)

## Repeater-Unterstützung

Mit einem Repeater können Sie die Reichweite und Empfangsstärke Ihrer Basis vergrößern. Dazu müssen Sie den Repeater-Betrieb aktivieren. Dabei werden Gespräche, die gerade über die Basis geführt werden, abgebrochen.

**Voraussetzung:** Ein Repeater ist angemeldet.

Menü ▶  Einstellungen ▶ **OK**

- ▶  System ▶ **OK**
- ▶  Repeater-Betrieb
- ▶ **OK**  (= aktiviert)

### Hinweise





- ◆ **Eco-Modus / Eco-Modus+** (→ S. 41) und Repeater-Unterstützung schließen sich gegenseitig aus, d.h. wenn Sie einen Repeater verwenden, können Sie **Eco-Modus** und **Eco-Modus+** nicht nutzen.
- ◆ Die werkseitig aktivierte verschlüsselte Übertragung wird beim Aktivieren des Repeaterbetriebs deaktiviert.

## Vor unberechtigtem Zugriff schützen

Sichern Sie die Systemeinstellungen der Basis mit einer nur Ihnen bekannten System-PIN. Die System-PIN müssen Sie u. a. eingeben beim An- und Abmelden eines Mobilteils von der Basis.

## System-PIN ändern

Sie können die eingestellte, 4-stellige System-PIN der Basis („0000“) in eine 4-stellige PIN ändern, die nur Sie kennen.

- Menü ▶  Einstellungen ▶ **OK**
- ▶  System ▶ **OK**
  - ▶  System-PIN ▶ **OK**
  - ▶  System-PIN: ▶ **OK**
  - ▶  Neue PIN: ▶ **OK**

## System-PIN zurücksetzen

Sollten Sie die System-PIN vergessen haben, können Sie die Basis auf den ursprünglichen Code **0000** zurücksetzen:

Entfernen Sie das Netzkabel von der Basis. Halten Sie die Anmelde-/ Paging-Taste an der Basis gedrückt, während Sie gleichzeitig das Netzkabel wieder an die Basis anschließen. Halten Sie die Taste mindestens 5 Sekunden gedrückt.

Die Basis ist nun zurückgesetzt und die System-PIN **0000** eingestellt.

### Hinweis

Alle Mobilteile sind abgemeldet und müssen neu angemeldet werden. Alle Einstellungen werden in den Lieferzustand zurückgesetzt.

## Basis an Telefonanlage betreiben

### Basis in Lieferzustand zurücksetzen

Beim Zurücksetzen

- ◆ bleiben Datum und Uhrzeit erhalten,
- ◆ bleiben Mobilteile angemeldet,
- ◆ wird der **Eco-Modus** aus- und der **Eco-Modus+** eingeschaltet,
- ◆ wird die System-PIN nicht zurückgesetzt.

**Menü** ▶ **Einstellungen** ▶ **OK**

▶ **System** ▶ **OK**

▶ **Basis-Reset** ▶ **OK**

### Basis an Telefonanlage betreiben

Die folgenden Einstellungen sind nur nötig, wenn Ihre Telefonanlage dies erfordert, siehe Bedienungsanleitung der Telefonanlage.

#### Wahlverfahren ändern

**Menü** ▶

▶ Ziffer für das Wahlverfahren eingeben: = Tonwahl (MFV); = Impulswahl (IWV) ▶ **OK**.

#### Zeitweise auf Tonwahl (MFV) umschalten

Sollte Ihre Telefonanlage noch mit Impulswahl (IWV) arbeiten, das Tonwahl-Verfahren aber für eine Verbindung erforderlich sein (z. B. zum Anhören des Netz-Anrufbeantworters), müssen Sie für das Gespräch auf Tonwahl umstellen.

**Voraussetzung:** Sie führen gerade ein Gespräch oder haben bereits eine externe Nummer gewählt.

▶ Stern-Taste drücken.

Die Tonwahl ist **nur für diese Verbindung** eingeschaltet.

#### Flash-Zeit einstellen

**Menü** ▶

▶ Ziffer für die Flash-Zeit eingeben:

= 80 ms; = 100 ms;

= 120 ms; = 400 ms;

= 250 ms; = 300 ms;

= 600 ms; = 800 ms ▶ **OK**.

#### Hinweis

Im Auslieferungszustand ist 100 ms vorprogrammiert.

#### Pause nach Leitungsbelegung ändern

Sie können die Länge der Pause einstellen, die zwischen dem Drücken der Abheben-Taste und dem Senden der Rufnummer eingefügt wird.

**Menü** ▶

▶ Ziffer für die aktuelle Pausenlänge eingeben:

= 1 Sekunde;

= 3 Sekunden;

= 7 Sekunden ▶ **OK**.

#### Pause nach R-Taste ändern

**Menü** ▶

▶ Ziffer für die aktuelle Pausenlänge eingeben: = 800 ms;

= 1600 ms; = 3200 ms

▶ **OK**.

# Garantie/Wartung/Reparatur/Zulassung

---

## Garantie

---

Die Garantiezeit beträgt 2 Jahre ab Verkaufsdatum. Für eine Garantiereparatur muss die ausgefüllte und von der Verkaufsstelle abgestempelte Garantiekarte dem defekten Gerät beigelegt werden. Von der Garantie ausgenommen sind Schäden aufgrund von unsachgemäßem Gebrauch, Verschleiss oder Eingriffen Dritter. Die Garantie umfasst keine Verbrauchsmaterialien und Mängel, die den Wert oder die Gebrauchstauglichkeit nur unerheblich beeinträchtigen. Wenden Sie sich im Fehlerfall bitte an die Verkaufsstelle.

## Reparatur/Wartung

---

### Mietgeräte

---

Falls Ihr Telefon nicht ordnungsgemäss funktioniert, benachrichtigen Sie den Störungsdienst (Telefonnummer 0800 800 800).

Die Reparatur\* und der Störungsgang sind gratis.

## Gekaufte Apparate

---

Die Reparaturleistungen werden innerhalb der Garantiezeit gemäss den Bestimmungen des Garantiescheines gratis ausgeführt). Bei einer notwendigen Reparatur muss der Apparat zur Verkaufsstelle zurückgebracht werden.

Wird der Störungsdienst (auch während der Garantiezeit\*) angeboten, wird der Störungsgang verrechnet (Wegpauschale sowie die Zeitaufwendungen). Ausserhalb der Garantiezeit werden die Reperaturkosten zusätzlich belastet.

## Akku

---

Akkuzellen gehören zum Verbrauchsmaterial, welches nicht in den Garantieleistungen inbegriffen ist. Defekte Akkus werden nicht gratis ersetzt. Dies gilt für Miet- und Kaufapparate.

## Hilfe

---

Haben Sie allgemeine Fragen über z. B. Produkte, Dienstleistungen usw. so wenden Sie sich bitte an Ihre Swisscom-Auskunftsstelle (Gratis-Nummer 0800 800 800).

\* ausgenommen sind Schäden an Verschleissteilen (Kabel, Beschriftungsschilder, Akku usw.) und durch unsachgemässe Behandlung (Fallschäden, eingedrungene Flüssigkeiten usw.).

## Störung und Selbsthilfe bei der Fehlersuche

Nicht bei jeder Störung muss es sich um einen Defekt an Ihrem Telefon handeln. Unter Umständen genügt es, wenn Sie die Stromversorgung der Feststation kurz unterbrechen (Netzgerät aus-/einstecken) oder die Akkuzellen des Handgerätes entfernen und wieder einlegen. Die folgenden Hinweise sollen Ihnen bei spezifischen Fehlern helfen.

Wichtig: Probleme oder Störungen können ggf. nur behoben werden, wenn Sie den kompletten Apparat (Feststation, Handgerät sowie Anschlusskabel) in die Verkaufsstelle mitbringen.

### Das Display zeigt nichts an.

1. Mobilteil ist nicht eingeschaltet.
  - ▶ Auflegen-Taste  lang drücken.
2. Der Akku ist leer.
  - ▶ Akku laden bzw. austauschen (→ S. 15).

### Im Display blinkt „BASIS“.

1. Mobilteil ist außerhalb der Reichweite der Basis.
  - ▶ Abstand Mobilteil/Basis verringern.
2. Reichweite der Basis hat sich verringert, weil der Eco-Modus eingeschaltet ist.
  - ▶ Eco-Modus ausschalten (→ S. 42) oder Abstand Mobilteil/Basis verringern.
3. Basis ist nicht eingeschaltet.
  - ▶ Steckernetzgerät der Basis kontrollieren (→ S. 13).

### Im Display blinkt

„Mobilteil in Basis legen“.

Mobilteil ist noch nicht an Basis angemeldet bzw. wurde abgemeldet.

- ▶ Mobilteil in Basis legen (automatische Anmeldung, kann bis zu 5 Minuten dauern) oder Mobilteil manuell anmelden (→ S. 43).

### Das Mobilteil klingelt nicht.

Klingelton ist ausgeschaltet.

- ▶ Klingelton einschalten (→ S. 47).

### Sie hören keinen Klingel-/Wählton vom Festnetz.

Es wurde nicht das mitgelieferte Telefonkabel verwendet bzw. dieses durch ein neues Kabel mit falscher Steckerbelegung ersetzt.

- ▶ Bitte immer das mitgelieferte Telefonkabel verwenden bzw. beim Kauf im Fachhandel auf die richtige Steckerbelegung achten (→ S. 55).

### Beim Versuch, den Eco-Modus+ einzuschalten, erscheint im Display „Nicht möglich!“.

An der Basis ist ein Mobilteil angemeldet, das den Eco-Modus+ nicht unterstützt.

### Fehlerton nach System-PIN Abfrage.

Die von Ihnen eingegebene System-PIN ist falsch.

- ▶ System-PIN auf 0000 zurücksetzen (→ S. 49).

### System-PIN vergessen.

- ▶ System-PIN auf 0000 zurücksetzen (→ S. 49).

**Die Nummer des Anrufers wird trotz CLIP nicht angezeigt.**

Rufnummernübermittlung funktioniert nicht.

- ▶ **Anrufer** sollte die Nummernübermittlung (CLI) beim Netzanbieter überprüfen lassen.

Hinweise zur Rufnummernanzeige beachten → S. 30.

**Sie hören bei der Eingabe einen Fehlerton.**

Aktion ist fehlgeschlagen/Eingabe ist fehlerhaft.

- ▶ Vorgang wiederholen. Beachten Sie dabei das Display und lesen Sie ggf. in der Bedienungsanleitung nach.

**Sie können den Netz-Anrufbeantworter nicht anhören.**

Ihre Telefonanlage ist auf Impulswahl eingestellt.

- ▶ Telefonanlage auf Tonwahl umstellen.

## Zulassung

Dieses Gerät ist vorgesehen für den analogen Telefonanschluss im Schweizer Netz.

Länderspezifische Besonderheiten sind berücksichtigt.

Bei Rückfragen wegen der Unterschiede in den öffentlichen Telefonnetzen wenden Sie sich bitte an Ihren Fachhändler bzw. Netzbetreiber.

Hiermit erklärt die Swisscom, dass dieses Gerät den grundlegenden Anforderungen und anderen relevanten Bestimmungen der Richtlinie 1999/5/EC entspricht.

# CE 0682

Die Konformitätserklärung ist auf folgender Webseite abrufbar:

[www.swisscom.ch](http://www.swisscom.ch)

## Anhang

### Pflege

Wischen Sie das Gerät mit einem **feuchten Tuch** oder einem **Antistattuch** ab. Benutzen Sie keine Lösungsmittel und kein Microfasertuch.

Verwenden Sie **nie** ein trockenes Tuch. Es besteht die Gefahr der statischen Aufladung.

### Kontakt mit Flüssigkeit

Falls das Mobilteil mit Flüssigkeit in Kontakt gekommen ist:

1. **Das Mobilteil ausschalten und sofort den Akku entnehmen.**
2. Die Flüssigkeit aus dem Mobilteil abtropfen lassen.
3. Alle Teile trocken tupfen und das Mobilteil anschließend **mindestens 72 Stunden** mit geöffnetem Akkufach und mit der Tastatur nach unten an einem trockenen, warmen Ort lagern (**nicht**: Mikrowelle, Backofen o. Ä.).
4. **Das Mobilteil erst in trockenem Zustand wieder einschalten.**

Nach vollständigem Austrocknen ist in vielen Fällen die Inbetriebnahme wieder möglich.

## Technische Daten

### Akkus

Technologie: Nickel-Metall-Hydrid (NiMH)

Größe: AAA (Micro, HR03)

Spannung: 1,2 V

Kapazität: 550 - 1000 mAh

Das Gerät wird mit zwei zugelassenen Akkus ausgeliefert.

### Betriebszeiten/Ladezeiten des Mobilteils

Ihr Mobilteil kann Akkus bis zu einer Kapazität von 1000 mAh laden. Die Verwendung von speziellen Hochleistungsakkus oder von Akkus mit höheren Kapazitäten ist für Schnurlostelefone nicht sinnvoll.

Die Betriebszeit Ihres Aton ist von Akkukapazität, Alter der Akkus und Benutzerverhalten abhängig. (Alle Zeitangaben sind Maximalangaben.)

	Kapazität (mAh) ca.			
	550	700	800	1000
Bereitschaftszeit (Stunden)	180	210	240	295
Gesprächszeit (Stunden)	15	17	20	25
Betriebszeit bei 1,5 Std. Gespräch pro Tag (Stunden)				
- ohne Eco-Modus+	105	120	140	170
- mit Eco-Modus+	65	70	85	105
Ladezeit in Basis (Stunden)	5,5	6,5	7,5	9
Ladezeit in Ladeschale (Stunden)	5	6	6,5	8,5

Da die Akkuentwicklung stetig fortschreitet, wird die Liste der empfohlenen Akkus regelmäßig aktualisiert.

### Leistungsaufnahme der Basis

Im Bereitschaftszustand *	ca. 0,6 W
Im Bereitschaftszustand der Basis **	<0,4 W
Während des Gesprächs	ca. 0,5 W

\* geladenes Mobilteil liegt in der Basis

\*\* Mobilteil außerhalb der Basis

## Allgemeine technische Daten



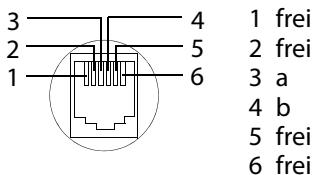

DECT-Standard	wird unterstützt
GAP-Standard	wird unterstützt
Kanalzahl	60 Duplexkanäle
Funkfrequenzbereich	1880–1900 MHz
Duplexverfahren	Zeitmultiplex, 10 ms Rahmenlänge
Kanalraaster	1728 kHz
Bitrate	1152 kbit/s
Modulation	GFSK
Sprachcodierung	32 kbit/s
Sendeleistung	10 mW, mittlere Leistung pro Kanal
Reichweite	bis zu 250 m im Freien, bis zu 40 m in Gebäuden
Stromversorgung Basis	230 V ~/50 Hz
Umgebungsbedingungen im Betrieb	+5 °C bis +45 °C; 20 % bis 75 % relative Luftfeuchtigkeit
Wahlverfahren	MFV (Tonwahl)/ IWW (Impulswahl)

## Steckerbelegung des Telefonsteckers



## Namen schreiben und bearbeiten

Beim Schreiben von Namen gelten folgende Regeln:

- ◆ Jeder Taste zwischen  und  sind mehrere Buchstaben und Zeichen zugeordnet.
- ◆ Die Schreibmarke (Cursor) wird mit   gesteuert.
- ◆ Zeichen werden an der Schreibmarke eingefügt.
- ◆ Display-Taste **Lösch.** drücken, um das Zeichen links von der Schreibmarke zu löschen.
- ◆ Der erste Buchstabe des Namens wird automatisch groß geschrieben, es folgen kleine Buchstaben.



## Anhang

### Groß-, Klein- oder Ziffernschreibung einstellen

Den Modus für die Texteingabe wechseln Sie durch wiederholtes Drücken der Raute-Taste .

123	Ziffernschreibung
Abc	Großschreibung *
abc	Kleinschreibung

\* 1. Buchstabe großgeschrieben, alle weiteren klein

Der Moduswechsel wird links unten im Display angezeigt.

### Namen schreiben

- ▶ Geben Sie die einzelnen Buchstaben/Zeichen durch Drücken der entsprechenden Taste ein.

Die der Taste zugeordneten Zeichen werden in einer Auswahlzeile links unten im Display angezeigt. Das ausgewählte Zeichen ist hervorgehoben.

- ▶ Drücken Sie die Taste mehrmals **kurz** hintereinander, um zum gewünschten Buchstaben/Zeichen zu springen.

### Standardschrift

	1x	2x	3x	4x	5x	6x	7x	8x	9x	10x	11x	12x	13x	14x	15x
1	£	\$	¥	¤											
a	b	c	2	ä	á	à	â	ã	ç						
d	e	f	3	ë	é	è	ê								
g	h	i	4	ï	í	ì	î								
j	k	l	5												
m	n	o	6	ö	ñ	ó	ò	ô	õ						
p	q	r	s	7	ß										
t	u	v	8	ü	ú	ù	û								
w	x	y	z	9	ÿ	ý	æ	å							
<sup>1)</sup>	.	,	?	!	0	+	-	:	;	"	'	;	_		
*	/	(	)	<	=	>	%								
<#		#	@	\	&	§									

1) Leerzeichen

## Zubehör

---

Erweitern Sie Ihr Gerät zu einer schnurlosen Telefonanlage.

### Mobilteil Aton CL317

- ◆ Extra laute Sprachwiedergabe
- ◆ Freisprechen in brillanter Sprachqualität
- ◆ Hörgeräte geeignet (HAC)
- ◆ Kontrastreiches, großes s/w Display
- ◆ Anzeige Ladezustand der Akkus und Funkkontakt
- ◆ Sehr gute Lesbarkeit durch große Schrift
- ◆ Vergrößerbare Zifferndarstellung (Jumbo-Zahlen)
- ◆ Grün beleuchtete Freisprech-Taste
- ◆ Hochwertige große, beleuchtete und übersichtliche Tastatur
- ◆ Seiten-Taste für einfache Lautstärkenregelung
- ◆ 4 Direktwahltasten
- ◆ Telefonbuch für 150 Einträge
- ◆ Wahlwiederholung der letzten 10 Rufnummern
- ◆ Standard-Akkus
- ◆ Headset-Anschluss



### Mobilteil Aton C103

- ◆ Große Tasten, beleuchtete Tastatur
- ◆ Große Darstellung der Texte und Symbole im Display
- ◆ Jumbo-Zahlen (Großschrift)
- ◆ Direktwahl-Tasten
- ◆ Verträglichkeit mit Hörhilfen (HAC)
- ◆ Freisprechen
- ◆ Telefonbuch für ca. 100 Einträge
- ◆ Headset-Anschluss



## Zubehör

### RTX 4002 Repeater

Mit dem Repeater können Sie die Empfangsreichweite Ihres Mobilteils zur Basis vergrößern.

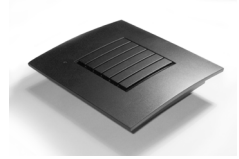

Alle Zubehörteile und Akkus können Sie über den Fachhandel oder unter [www.swisscom.ch/onlineshop](http://www.swisscom.ch/onlineshop) bestellen.

Verwenden Sie nur Originalzubehör. So vermeiden Sie mögliche Gesundheits- und Sachschäden und stellen sicher, dass alle relevanten Bestimmungen eingehalten werden.

## Wandmontage der Basis

---

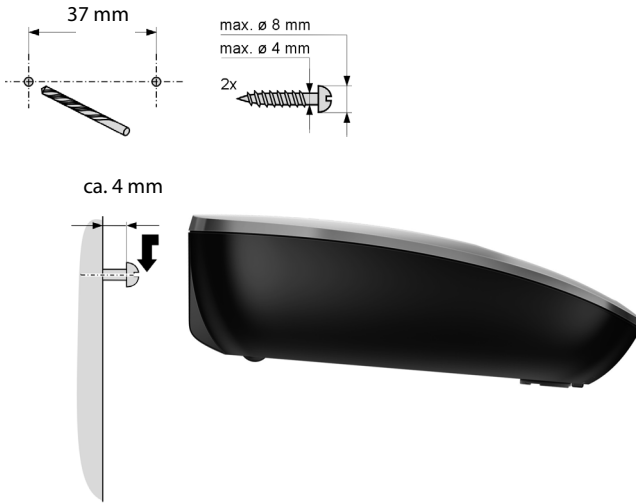

## Wandmontage der Ladeschale

---

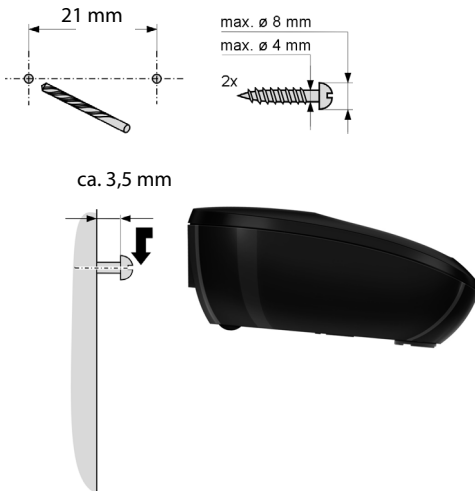

# Stichwortverzeichnis

---

## A

Abheben-Taste .....	2
Abmelden (Mobilteil).....	44
Akku	
Anzeige .....	3
einlegen.....	14
laden.....	3
Symbol.....	3
Warnton.....	48
Ändern	
Display-Sprache.....	17
Namen eines Mobilteils .....	44
System-PIN.....	49
Anhören	
Nachricht (Anrufbeantworter).....	41
Anklopfen, internes Gespräch .....	37
Anmelden (Mobilteil).....	43
Anonyme Anrufe .....	47
Anruf	
annehmen .....	29
Anrufen	
extern .....	29
intern .....	35
Anrufer zurückrufen.....	38
Anrufliste.....	37
Anschlussbuchse für Headset .....	2
Anzeige	
Netz-Anrufbeantworter-Meldung .	40
Nummer (CLI/CLIP).....	29
Auflegen-Taste .....	2, 29
Aufstellen, Basis .....	12
Ausschalten	
Hinweistöne.....	48
Mobilteil .....	23
Rufannahme .....	46
Tastensperre .....	24
Automatische Rufannahme .....	29, 46

## B

Basis	
anschließen .....	13
aufstellen .....	12
betreiben an Telefonanlage.....	50
einstellen .....	48
in Lieferzustand zurücksetzen.....	50
System-PIN.....	49
System-PIN ändern.....	49
Bedienschritte (Darstellung).....	25
Bestätigungston.....	48

## C

CLI, CLIP.....	29
----------------	----

## D

Datum einstellen .....	18
Direktwahl	
Nummern speichern .....	34
Tastenbelegung	
speichern/ändern.....	34
Direktwahl-Taste I .....	2
Direktwahl-Tasten II bis IV .....	2
Display	
Display-Sprache ändern.....	17, 45
einstellen .....	46
im Ruhezustand.....	2, 20, 23
Display-Tasten.....	2, 4

## E

ECO DECT .....	41
Eco-Modus .....	41
Eco-Modus+.....	42
Ein-/Aus-Taste .....	2
Einschalten	
Hinweistöne.....	48
Mobilteil .....	23
Rufannahme .....	46
Tastensperre .....	24
Empfangsverstärker siehe Repeater	

<b>F</b>	
Falscheingaben (Korrektur).....	23
Fehlerbehebung .....	52
Fehlerton.....	48
Flash eingeben.....	2
Flash-Zeit einstellen.....	50
Fragen und Antworten .....	52
Freisprechen .....	31
Taste .....	2
<b>G</b>	
Gespräch	
intern .....	35
Teilnehmer zuschalten .....	45
weitergeben (verbinden).....	36, 44
Großschrift .....	45
<b>H</b>	
Headset .....	2
Hinweistöne.....	48
Hörerbetrieb .....	31
Hörerlautstärke.....	46
Hörgeräte .....	9
<b>I</b>	
In Betrieb nehmen (Mobilteil) .....	14
Intern zuschalten.....	45
Internes Gespräch.....	35
anklopfen .....	37
Internruf.....	35
Internruf einrichten .....	35
<b>K</b>	
Klingelton	
ändern .....	46
Lautstärke einstellen .....	46
Melodie einstellen .....	47
Korrektur von Falscheingaben.....	23
Kurzwahl siehe Direktwahl	
<b>L</b>	
Ladezustandsanzeige .....	3
Lautstärke	
Klingelton.....	46
Lautstärke einstellen	
Hörer.....	46
Klingelton.....	46
Lautsprecher.....	46
Sprache Mobilteil .....	46
Leistungsaufnahme .....	54
Lieferzustand einstellen	
Basis .....	50
Mobilteil .....	48
Liste	
Anrufliste.....	37
Eintrag .....	38
verpasste Anrufe.....	38
Wahlwiederholungsliste .....	37
Löschen von Zeichen.....	23
Lösch-Taste.....	5
<b>M</b>	
Medizinische Geräte.....	9
Meldung des	
Netz-Anrufbeantworters	
ansehen.....	40
Melodie einstellen (Klingelton).....	47
Menü	
Endeton.....	48
Führung.....	22
Übersicht.....	27
Mobilteil	
abmelden .....	44
anmelden .....	43
Display-Sprache.....	17, 45
ein-/ausschalten .....	23
einstellen (individuell) .....	45
Gespräch weitergeben.....	36
Großschrift.....	45
Hinweistöne.....	48
in Betrieb nehmen .....	14
in Lieferzustand zurücksetzen.....	48
Kontakt mit Flüssigkeit.....	53
mehrere nutzen .....	43
Namen ändern .....	44
Ruhezustand .....	23
Sprachlautstärke .....	46
stummschalten .....	31
suchen .....	44

# Stichwortverzeichnis

## N

Nachricht  
anhören..... 41  
Nachrichten-Taste  
Listen aufrufen..... 39  
Name  
eines Mobilteils..... 44  
Netz-Anrufbeantworter..... 40  
Nummer eintragen..... 40  
Nummer  
des Anrufers anzeigen (CLIP)..... 29  
des Netz-Anrufb. eintragen..... 40  
im Telefonbuch speichern..... 32, 34

## P

Paging..... 2, 44  
Pflege des Telefons..... 53  
PIN ändern..... 49  
System-PIN..... 49

## R

Raute-Taste..... 2, 24  
Reduzierung der Strahlung..... 41  
Reduzierung des Stromverbrauchs.. 41  
Reichweite..... 12  
Reihenfolge im Telefonbuch..... 33  
Repeater..... 49  
R-Taste..... 2  
Ruf von Unbekannt..... 30  
Rufannahme..... 46  
Rufnummernanzeige, Hinweise..... 30  
Rufnummernübermittlung..... 29  
Ruhezustand (Display)..... 2, 20, 23  
Ruhezustand, zurückkehren in den.. 23

## S

Schnellaufruf  
Anrufbeantworter..... 41  
Seiten-Taste..... 2, 5  
Senden  
Telefonbucheintrag an Mobilteil.. 33  
Sperr  
Tastensperre ein-/ausschalten.... 24

Sprache, Display..... 17  
Sprachlautstärke..... 46  
Steckerbelegung..... 55  
Steckernetzgerät..... 9  
Steckernetzteil, stromsparend..... 41  
Stern-Taste..... 2  
Steuer-Taste..... 2, 5  
Strahlung reduzieren..... 41  
Stromsparendes Steckernetzteil.... 41  
Stummschalten des Mobilteils..... 31  
Suchen  
im Telefonbuch..... 33  
Mobilteil..... 44  
Symbol  
Klingelton..... 47  
Tastensperre..... 24  
Systemeinstellungen..... 49  
System-PIN ändern..... 49

## T

Taste 1 (Schnellaufruf  
Netz-Anrufbeantworter)..... 2  
Tasten  
Abheben-Taste..... 2  
Auflegen-Taste..... 2  
Direktwahl-Tasten..... 32  
Display-Tasten..... 2, 4  
Ein-/Aus-Taste..... 2  
Freisprech-Taste..... 2  
Lösch-Taste..... 5  
Nachrichten-Taste..... 39  
Paging-Taste..... 2  
Raute-Taste..... 2, 24  
R-Taste..... 2  
Schnellaufruf  
Anrufbeantworter..... 41  
Schnellaufruf  
Netz-Anrufbeantworter..... 2  
Seiten-Taste..... 2  
Stern-Taste..... 2  
Steuer-Taste..... 2, 5  
Taste 1 (Schnellaufruf  
Anrufbeantworter)..... 41

Tastenklick .....	48
Tastensperre .....	24
Technische Daten .....	54
Telefon vor Zugriff schützen.....	49
Telefonanlage	
auf Tonwahl umschalten .....	50
Basis an Telefonanlage betreiben .	50
Flash-Zeit einstellen.....	50
Wahlverfahren einstellen.....	50
Telefonbuch.....	32
Eintrag auswählen .....	33
Eintrag speichern .....	32
Eintrag/Liste senden an Mobilteil .	33
Reihenfolge der Einträge.....	33
Telefonbuch öffnen .....	5
Telefonieren	
Anruf annehmen.....	29
extern .....	29
intern .....	35
Telefonstecker, Steckerbelegung ....	55
Text schreiben und bearbeiten .....	55
Tonwahl .....	50
<b>U</b>	
Uhrzeit einstellen.....	18
Unbekannt .....	30

## V

Verpackungsinhalt .....	11
Verpasster Anruf .....	38

## W

Wählen	
Telefonbuch.....	33
Wahlverfahren .....	50
Wahlwiederholung.....	37
Wahlwiederholungsliste.....	5
Warnton (Akku) .....	48
Wartemelodie .....	48
Wecker .....	43
Weckzeit .....	43

## Z

Zeichensatz .....	56
Zeitsteuerung .....	47
Zubehör.....	57
Zugriffsschutz.....	49
Zulassung .....	53
Zurückrufen aus Anrufliste .....	38
Zuschalten zu einem Gespräch.....	45



