

Sempre pronti ad aiutarti

Registrare il prodotto e richiedere assistenza all'indirizzo
www.philips.com/welcome



M110



Manuale utente

PHILIPS

Sommario

1 Importanti istruzioni sulla sicurezza 3

2 Telefono 4

Contenuto della confezione	4
Panoramica del telefono	4
Panoramica della base	5

3 Guida introduttiva 7

Inserimento delle batterie fornite	7
Collegamento della base	7
Gestione dei cavi	8
Configurazione del telefono (a seconda del paese di residenza)	9
Cos'è la modalità standby?	9
Icone del display	9

4 Composizione di una chiamata 11

Ricezione di una chiamata	11
Fine di una chiamata	11
Regolazione del volume del ricevitore/ vivavoce	11
Disattivazione del microfono	11
Accensione/spengimento dell'altoparlante	11

5 Testo e numeri 12

Immissione di testo e numeri	12
Passaggio da lettere maiuscole a minuscole	12

6 Rubrica 13

Visualizzazione della rubrica	13
Ricerca di una voce	13
Chiamata dai numeri in rubrica	13
Aggiunta di una voce	13
Modifica di una voce	14
Eliminazione di una voce	14
Eliminazione di tutte le voci	14

7 Registro chiamate 15

Tipo elenco chiamate	15
----------------------	----

Visualizzazione delle voci nel registro chiamate	15
Salvataggio di una voce del registro chiamate in rubrica	15
Ricomposizione di un numero	16
Eliminazione di una voce dal registro chiamate	16
Eliminazione di tutte le voci del registro chiamate	16

8 Elenco di rielezione 17

Visualizzazione delle voci di rielezione	17
Ricomposizione di una chiamata	17
Salvataggio di una voce del registro chiamate in rubrica	17
Eliminazione di una voce di rielezione	17
Eliminazione di tutte le voci dell'elenco di rielezione	17

9 Impostazioni del telefono 18

Impostazioni audio	18
Impostazione di data e ora	18
Impostazione della lingua del display	18
Impostazione del contrasto dello schermo	19
Regolazione della retroilluminazione dello schermo LCD	19

10 Servizi 20

Tipo elenco chiamate	20
Tipo di rete	20
Prefisso autom.	20
Selezione della durata di richiamata	20
Modalità di chiamata	21
Sveglia autom.	21
Ripristino delle impostazioni predefinite	21

11 Dati tecnici 22

12 Avviso 23

Smaltimento di prodotti e batterie obsolete	23
---	----

13 Domande frequenti	24
-----------------------------	----

14 Appendice	25
Tabelle per l'immissione di testo e numeri	25

15 Modello per il montaggio a parete	27
---	----

1 Importanti istruzioni sulla sicurezza



Avvertenza

- La tensione della rete è classificata secondo lo standard TNV-3 (Telecommunication Network Voltages), definito dalla normativa EN 60950.

Per evitare danni o anomalie di funzionamento:



Avvertenza

- L'attivazione della modalità vivavoce può aumentare in maniera repentina il volume del telefono e portarlo a un livello davvero alto: assicurarsi che l'apparecchio non si trovi troppo vicino all'orecchio.



Attenzione

- Utilizzare solo le batterie indicate nelle istruzioni per gli utenti.
- Se la batteria viene sostituita con una di tipo errato, è possibile che quest'ultima esploda.
- Smaltire le batterie usate seguendo le istruzioni.
- Non smaltire le batterie nel fuoco.
- Utilizzare sempre i cavi forniti con il prodotto.
- Fare in modo che la batteria non entri in contatto con oggetti di metallo.
- Fare in modo che il prodotto non entri in contatto con piccoli oggetti di metallo, che possono deteriorare la qualità audio e danneggiare il prodotto.
- È possibile tenere oggetti metallici solo in prossimità o sopra il ricevitore del telefono.
- Non utilizzare il prodotto in zone dove esiste il rischio di esplosione.
- Non aprire l'apparecchio o la base per non essere esposti all'alta tensione.
- Fare in modo che il prodotto non entri in contatto con liquidi.

- Non usare detergenti che contengano alcol, ammoniaca, benzene o abrasivi, poiché possono danneggiare l'apparecchio.
- Non esporre il telefono a temperature eccessivamente alte, quali quelle prodotte da fonti di calore o luce solare diretta.
- Evitare di far cadere il telefono o altri oggetti sullo stesso.
- I telefoni cellulari accesi in prossimità del dispositivo possono causare interferenze.

Informazioni sulle temperature di funzionamento e di conservazione

- Utilizzare l'apparecchio in ambienti dove la temperatura è sempre compresa tra 0°C e +40°C (con umidità relativa fino al 90%).
- Riporre l'apparecchio in ambienti dove la temperatura è sempre compresa tra -20°C e +45°C (con umidità relativa fino al 95%).
- Alle basse temperature, la durata delle batterie potrebbe essere più ridotta.

2 Telefono

Congratulazioni per l'acquisto e benvenuti in Philips!

Per usufruire di tutti i servizi di assistenza offerti da Philips, registrare il prodotto sul sito Web www.philips.com/welcome.

Contenuto della confezione

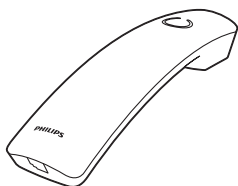

Telefono

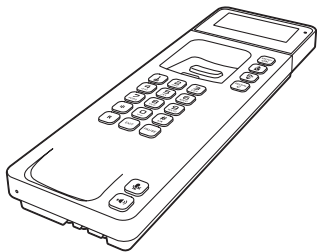

Base



Cavo di linea*

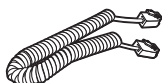

Cavo a spirale

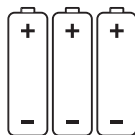

3 batterie AAA



Garanzia



Manuale dell'utente



Nota

- In alcuni paesi, è necessario collegare l'adattatore di linea al cavo di linea; quindi, collegare quest'ultimo alla presa del telefono.

Panoramica del telefono

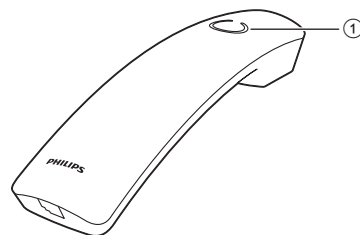

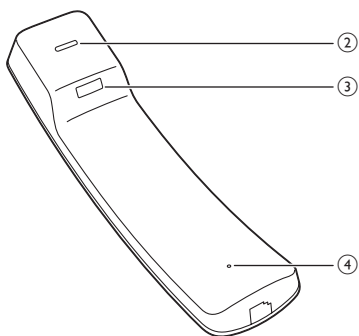

- ① Altoparlante
- ② Ricevitore
- ③ Fessura per appendere l'apparecchio in caso di montaggio a parete
- ④ Microfono

- Consente di aumentare il volume del ricevitore/altoparlante.
- Consente di accedere alla rubrica.

- ③ 
 - Consente di scorrere il menu verso il basso.
 - Consente di ridurre il volume del ricevitore/altoparlante.
 - Consente di accedere al registro chiamate.

- ④ **REDIAL/C**
 - Consente di eliminare testo o cifre.
 - Consente di annullare un'operazione.
 - Consente l'accesso all'elenco di riselectzione.

- ⑤ **Pulsante di termine chiamata**

- ⑥ 
 - Consente di passare dalle lettere maiuscole alle minuscole durante l'editing del testo.

- ⑦ **PAUSE**
 - Tenere premuto per inserire una pausa quando si effettua una telefonata.

- ⑧ **EXIT**
 - Consente di eliminare testo o cifre.
 - Consente di annullare un'operazione.

- ⑨ 
 - Accensione/spengimento del microfono.

- ⑩ 
 - Consente di attivare/disattivare l'altoparlante.
 - Consente di effettuare e ricevere chiamate in vivavoce.

- ⑪ **Microfono**

- ⑫ **R**
 - Tasto di richiamata (questa funzione dipende dall'operatore di rete).

- ⑬ *****
 - Consente di impostare la modalità di composizione (modalità impulsi o modalità toni temporanea).

Panoramica della base

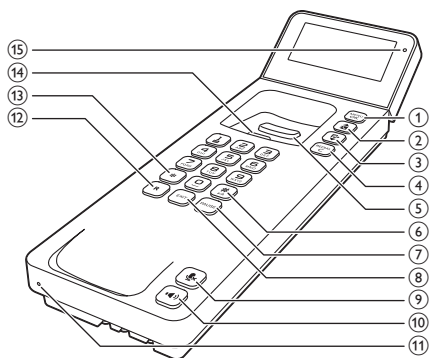

- ① **MENU/OK**
 - Consente di accedere al menu principale.
 - Consente di confermare la selezione.
 - Consente di accedere al menu delle opzioni.

- ② 
 - Consente di scorrere il menu verso l'alto.

⑭ **Gancio per appendere l'apparecchio in caso di montaggio a parete**

⑮ **Spia a LED**

- Lampeggia quando sono presenti nuove chiamate perse o messaggi vocali.
- Rimane sempre accesa quando si prende l'apparecchio o si accende l'altoparlante.

3 Guida introduttiva

! Attenzione

- Assicurarsi di aver letto le istruzioni di sicurezza riportate nella sezione "Importanti istruzioni sulla sicurezza" prima di collegare e installare il telefono.

Inserimento delle batterie fornite

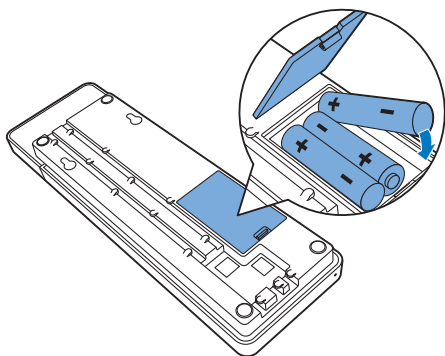

! Attenzione

- Rischio di esplosione! Tenere lontane le batterie da fonti di calore, dai raggi solari e dal fuoco. Non gettare mai le batterie nel fuoco.
- Rischio di riduzione di durata della batteria. Non utilizzare mai combinazioni di diverse marche o tipi di batterie.

! Avvertenza

- Verificare la polarità delle batterie prima di inserirle nel rispettivo vano. Il mancato rispetto della polarità può danneggiare il prodotto.

☰ Nota

- Affinché tutte le funzioni lavorino correttamente, accertarsi di seguire le istruzioni per installare il telefono.

Collegamento della base

☰ Nota

- Se è attivo il servizio Internet ad alta velocità DSL (Digital Subscriber Line) sulla linea telefonica, accertarsi di installare un filtro DSL tra il cavo telefonico e la presa di alimentazione. Il filtro evita rumori di sottofondo e problemi relativi all'ID chiamante causati da interferenze DSL. Per ulteriori informazioni sui filtri DSL, contattare il gestore DSL.
- La targhetta del modello è situata sulla parte inferiore della base.

1 Collegare le estremità del cavo telefonico:

- alla presa del telefono nella parte inferiore dell'unità;
- alla presa del telefono a muro.

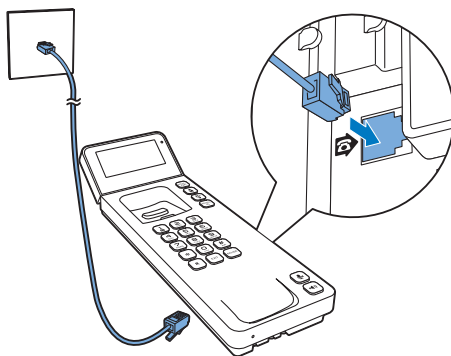

2 Collegare il cavo a spirale alla base e all'apparecchio.

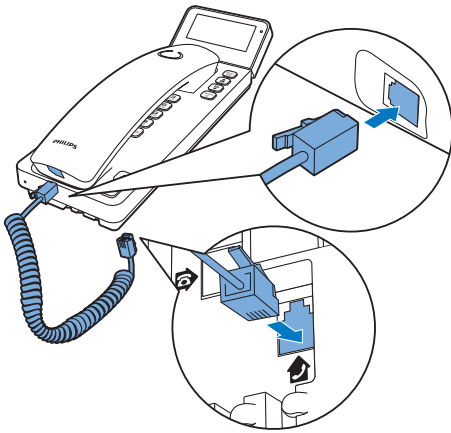

Gestione dei cavi

È possibile posizionare il telefono su una scrivania o montarlo a parete. Fare riferimento alle istruzioni seguenti per far passare i cavi.

Utilizzo del telefono su una scrivania

- 1 Far passare i cavi.
- 2 Inclinare il display a cerniera nell'angolazione desiderata.

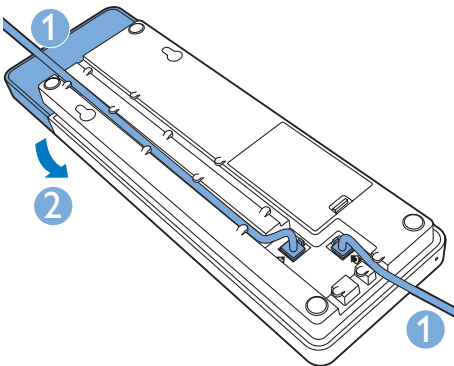

- 2 Appoggiare orizzontalmente il display a cerniera.
- 3 Ritagliare la dima fornita (vedere 'Modello per il montaggio a parete' a pagina 27) e posizionarla sulla parete. Quindi, praticare due fori larghi 61 mm.
- 4 Fissare 2 viti (non in dotazione) all'interno di ogni foro.
- 5 Appendere il telefono utilizzando le viti.

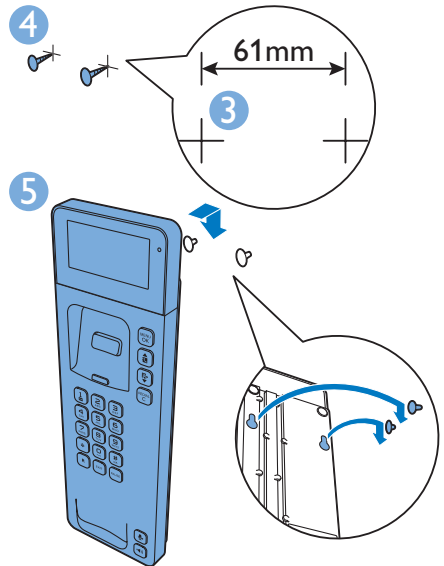
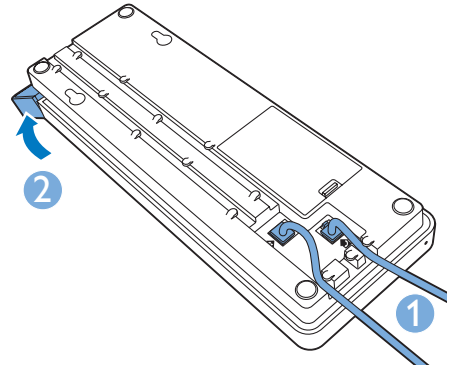

Montaggio a parete del telefono

- 1 Far passare i cavi.



Suggerimento

- Per una misurazione (vedere 'Modello per il montaggio a parete' a pagina 27) precisa, utilizzare la dima fornita.

Configurazione del telefono (a seconda del paese di residenza)

- 1 Quando si utilizza il telefono per la prima volta, viene visualizzato un messaggio di benvenuto.
- 2 Premere **MENU/OK**.

Impostazione del paese/lingua

Selezionare il proprio paese/lingua, quindi premere **MENU/OK** per confermare.

- ↳ Le impostazioni del paese/lingua vengono salvate.



Nota

- L'opzione di impostazione del paese/lingua dipende dall'operatore di rete. Se non viene visualizzato alcun messaggio di benvenuto, significa che l'impostazione del paese/lingua è preimpostata per la propria nazione. Successivamente è possibile impostare la data e l'ora.

Per reimpostare la lingua, seguire la procedura riportata sotto.

- 1 Selezionare **MENU/OK** > **[Config. telef.]** > **[Lingua]**, quindi premere **MENU/OK** per confermare.
- 2 Selezionare una lingua, quindi premere **MENU/OK** per confermare.
 - ↳ Le impostazioni vengono salvate.

Impostazione di data e ora

- 1 Premere **MENU/OK**.

- 2 Selezionare **[Config. telef.]** > **[Data & ora]**, quindi premere **MENU/OK** per confermare.
- 3 Prendere l'apparecchio.
- 4 Premere i tasti numerici per impostare la data, quindi premere **MENU/OK** per confermare.
 - ↳ Viene visualizzato il menu per l'impostazione dell'ora.
- 5 Premere i tasti numerici per inserire l'ora.
 - Se l'ora è in formato 12 ore, premere per selezionare **[am]** o **[pm]** (in base al paese di residenza).
- 6 Premere **MENU/OK** per confermare. Il telefono è pronto per l'uso.









Cos'è la modalità standby?

Il telefono passa alla modalità standby quando non è in corso alcuna attività. Data e ora vengono visualizzate sulla schermata di standby.

Icone del display

In modalità standby, le icone visualizzate mostrano le funzioni disponibili.

Icona	Descrizione
	Si accende quando la batteria è esaurita.
	Lampeggia quando il livello della batteria è basso.
	Rimane accesa quando si visualizzano le chiamate ricevute nel registro delle chiamate.
	Indica una chiamata in uscita nel registro di rilesione.

	Lampeggia quando c'è una nuova chiamata persa o quando si naviga tra le chiamate perse non visualizzate nel registro chiamate. Rimane accesa quando si visualizzano le chiamate perse visualizzate nel registro delle chiamate.
	Lampeggia quando arriva una chiamata. Rimane acceso quando è in corso una chiamata.
	L'altoparlante è attivo.
	La suoneria è spenta.
	Si accende quando il microfono è disattivato.
	Lampeggia quando c'è un nuovo messaggio vocale. Rimane acceso quando i messaggi vocali sono già stati visualizzati nel registro delle chiamate. L'icona non viene visualizzata nel caso in cui non sia presente alcun messaggio.
 / 	Vengono visualizzati quando si scorre un elenco in alto/in basso o si aumenta/diminuisce il volume.
	Sono presenti altre cifre sulla destra. Tenere premuto MENU/OK per andare alla pagina precedente/ successiva.

4 Composizione di una chiamata

- 1 Prendere l'apparecchio o premere .
- 2 Comporre il numero telefonico.
↳ Il numero viene composto.

È possibile effettuare una chiamata anche dall'elenco di rielezione (vedere 'Ricomposizione di una chiamata' a pagina 17), dalla rubrica (vedere 'Chiamata dai numeri in rubrica' a pagina 13) e dal registro chiamate (vedere 'Ricomposizione di un numero' a pagina 16).

Ricezione di una chiamata

Quando il telefono squilla, è possibile selezionare una delle seguenti opzioni per rispondere alla chiamata:

- prendere l'apparecchio;
- premere .



Nota

- Se è stato richiesto il servizio di identificazione del chiamante, sullo schermo viene visualizzato il numero del chiamante.



Fine di una chiamata

Posizionare il ricevitore sulla base.

Regolazione del volume del ricevitore/vivavoce

Premere  /  per regolare il volume durante una chiamata.

Disattivazione del microfono

- 1 Premere  durante una chiamata.
↳ Viene visualizzato **[Muto attivo]**.
↳ La persona che chiama non sentirà alcun suono, mentre chi riceve la chiamata potrà comunque sentire la voce dell'interlocutore.
- 2 Premere nuovamente  per riattivare il microfono.
↳ Adesso è possibile proseguire la conversazione.

Accensione/spegnimento dell'altoparlante

Premere .

5 Testo e numeri

Per impostare le voci in rubrica e utilizzare le opzioni di menu è possibile immettere testo e numeri.

Immissione di testo e numeri

- 1 Prendere l'apparecchio quando richiesto.
- 2 Premere una o più volte sulla tastiera alfanumerica per immettere il carattere prescelto.
- 3 Premere **REDIAL/C** o **EXIT** per cancellare un carattere. Tenere premuto **REDIAL/C** o **EXIT** per cancellare tutti i caratteri.
- 4 Premere **□** per aggiungere uno spazio.



Nota

- Per informazioni sulla mappatura dei tasti con caratteri e numeri, vedere il capitolo "Appendice".

Passaggio da lettere maiuscole a minuscole

Per impostazione predefinita, la prima lettera di ogni parola all'interno di una frase è maiuscola mentre le altre sono minuscole. Tenere premuto **#** **a/A** per passare dalle lettere maiuscole a quelle minuscole.

6 Rubrica

Questo telefono è dotato di una rubrica che può contenere fino a 25 voci. È possibile accedere alla rubrica dalla base. Ciascuna voce può essere composta da un massimo di 16 caratteri e da un numero di 24 cifre. Sono disponibili 2 memorie ad accesso diretto (tasti 1 e 2). A seconda del paese, i tasti 1 e 2 sono preimpostati sul numero della posta vocale e sul numero del servizio informazioni del provider in questione. Quando si tiene premuto il tasto in modalità standby, il numero di telefono salvato viene digitato automaticamente.

Nota

- La disponibilità della memoria ad accesso diretto dipende dal proprio Paese.

Visualizzazione della rubrica



- 1 Premere  o MENU/OK > [Rubrica] > [Visualizza] per accedere alla rubrica.
- 2 Selezionare un contatto e visualizzare le informazioni disponibili.

Ricerca di una voce

Per cercare le voci in rubrica, è possibile:

- Scorrere l'elenco dei contatti.
- Immettere il primo carattere del contatto.



Ricerca all'interno dell'elenco dei contatti

- 1 Premere  o MENU/OK > [Rubrica] > [Visualizza] per accedere alla rubrica.
- 2 Premere  e  per scorrere la rubrica.

Immissione del primo carattere del contatto.

- 1 Prendere l'apparecchio.
- 2 Premere MENU/OK > [Visualizza] per accedere alla rubrica.
- 3 Premere il tasto alfanumerico che corrisponde al carattere.
↳ Viene visualizzata la prima voce che inizia con questo carattere.

Chiamata dai numeri in rubrica

- 1 Premere  o MENU/OK > [Rubrica] > [Visualizza] per accedere alla rubrica.
- 2 Selezionare un contatto all'interno della rubrica.
- 3 Prendere l'apparecchio o premere  per effettuare la chiamata.

Aggiunta di una voce



Nota

- Se la memoria della rubrica è piena, sullo schermo viene visualizzato un messaggio di avviso. Per aggiungere nuove voci, eliminare quelle vecchie.

- 1 Premere MENU/OK.
- 2 Selezionare [Rubrica] > [Agg. nuovo].
- 3 Prendere l'apparecchio quando richiesto.
- 4 Immettere il nome, quindi premere MENU/OK per confermare.
- 5 Immettere il numero, quindi premere MENU/OK per confermare.
↳ La nuova voce viene salvata.



Suggerimento

- Premere **PAUSE** per inserire una pausa.
- Premere una o più volte sulla tastiera alfanumerica per immettere il carattere prescelto.
- Premere **REDIAL/C** per cancellare il carattere. Premere  /  per spostare il cursore a sinistra e a destra.

↳ Viene visualizzata una richiesta di conferma.

3 Premere **MENU/OK** per confermare.

↳ Tutte le voci in rubrica vengono eliminate.

Modifica di una voce

- 1** Premere **MENU/OK**.
- 2** Selezionare **[Rubrica] > [Modifica]**.
- 3** Prendere l'apparecchio quando richiesto.
- 4** Selezionare un contatto, quindi premere **MENU/OK** per confermare.
- 5** Modificare il nome, quindi premere **MENU/OK** per confermare.
- 6** Modificare il numero, quindi premere **MENU/OK** per confermare.
↳ La voce viene salvata in rubrica.

Eliminazione di una voce

- 1** Premere **MENU/OK**.
- 2** Selezionare **[Rubrica] > [Elimina]**, quindi premere **MENU/OK** per confermare.
- 3** Selezionare un contatto, quindi premere **MENU/OK** per confermare.
↳ Viene visualizzata una richiesta di conferma.
- 4** Premere **MENU/OK** per confermare.
↳ La voce viene eliminata.

Eliminazione di tutte le voci

- 1** Premere **MENU/OK**.
- 2** Selezionare **[Rubrica] > [Elimina tutti]**, quindi premere **MENU/OK** per confermare.



7 Registro chiamate

Il registro delle chiamate salva la cronologia di tutte le chiamate in entrata o in uscita. La cronologia delle chiamate ricevute include anche il nome e il numero del chiamante, nonché la data e l'ora della chiamata. Questa funzione è disponibile solo se si è abbonati al servizio di identificazione del chiamante offerto dalla propria compagnia telefonica. Il telefono può registrare fino a 40 chiamate. L'icona del registro chiamate e la spia a LED lampeggiano in caso di chiamate senza risposta. Se il chiamante ha attivato il servizio di identificazione, il suo nome e il numero di telefono sono visualizzati sul display. L'elenco delle chiamate all'interno del registro viene visualizzato in ordine cronologico a partire dalla chiamata più recente.

Nota

- Prima di chiamare direttamente un numero da questo elenco, assicurarsi che sia giusto.

Le icone sullo schermo mostrano le chiamate ricevute/perse.

Icone	Descrizione
	Rimane accesa quando si visualizzano le chiamate ricevute nel registro delle chiamate.
	Lampeggia quando c'è una nuova chiamata persa. Rimane accesa quando si visualizzano le chiamate perse nel registro delle chiamate.

Tipo elenco chiamate

Da questo menu è possibile scegliere se visualizzare tutte le chiamate in entrata o solo quelle senza risposta.

Selezione del tipo di elenco chiamate

- 1 Premere **MENU/OK**.
- 2 Selezionare **[Servizi] > [Tip. el. ch.]**, quindi premere **MENU/OK** per confermare.
- 3 Selezionare un'opzione, quindi premere **MENU/OK** per confermare.

Visualizzazione delle voci nel registro chiamate

- 1 Premere .
↳ Viene visualizzato il registro delle chiamate ricevuto.
- 2 Selezionare una voce, quindi premere **MENU/OK** e selezionare **[Visualizza]** per visualizzare ulteriori informazioni.



Salvataggio di una voce del registro chiamate in rubrica

- 1 Premere .
↳ Viene visualizzato il registro delle chiamate ricevuto.
- 2 Selezionare una voce, quindi premere **MENU/OK** per confermare.
- 3 Selezionare **[Salva numero]**, quindi premere **MENU/OK** per confermare.
- 4 Prendere l'apparecchio quando richiesto.
- 5 Accedere al nome e modificarlo, quindi premere **MENU/OK** per confermare.
- 6 Accedere al numero e modificarlo, quindi premere **MENU/OK** per confermare.

↳ La voce viene salvata in rubrica.

↳ Tutte le voci in rubrica vengono eliminate.

Ricomposizione di un numero

- 1 Premere .
- 2 Selezionare una voce dall'elenco.
- 3 Prendere l'apparecchio o premere  per effettuare la chiamata.

Eliminazione di una voce dal registro chiamate

- 1 Premere .
↳ Viene visualizzato il registro delle chiamate ricevuto.
- 2 Selezionare una voce, quindi premere **MENU/OK** per confermare.
- 3 Selezionare [**Elimina**], quindi premere **MENU/OK** per confermare.
↳ Viene visualizzata una richiesta di conferma.
- 4 Premere **MENU/OK** per confermare.
↳ La voce viene eliminata.

Eliminazione di tutte le voci del registro chiamate

- 1 Premere .
↳ Viene visualizzato il registro delle chiamate ricevuto.
- 2 Premere **MENU/OK** per accedere al menu delle opzioni.
- 3 Selezionare [**Elimina tutti**], quindi premere **MENU/OK** per confermare.
↳ Viene visualizzata una richiesta di conferma.
- 4 Premere **MENU/OK** per confermare.

8 Elenco di rielezione

L'elenco di rielezione consente di salvare la cronologia delle chiamate effettuate e include i nomi e/o i numeri chiamati. Il telefono può registrare fino a 10 voci di rielezione.

Visualizzazione delle voci di rielezione

Premere **REDIAL/C**.

Ricomposizione di una chiamata

- 1 Premere **REDIAL/C**.
- 2 Selezionare una voce, quindi prendere l'apparecchio o premere **☎**.
↳ Il numero viene composto.

Salvataggio di una voce del registro chiamate in rubrica

- 1 Premere **REDIAL/C** per accedere all'elenco delle chiamate effettuate.
- 2 Selezionare una voce, quindi premere **MENU/OK** per confermare.
- 3 Selezionare **[Salva numero]**, quindi premere **MENU/OK** per confermare.
- 4 Prendere l'apparecchio quando richiesto.
- 5 Accedere al nome e modificarlo, quindi premere **MENU/OK** per confermare.
- 6 Accedere al numero e modificarlo, quindi premere **MENU/OK** per confermare.
↳ La voce viene salvata in rubrica.

Eliminazione di una voce di rielezione

- 1 Premere **REDIAL/C** per accedere all'elenco delle chiamate effettuate.
- 2 Selezionare una voce, quindi premere **MENU/OK** per confermare.
- 3 Selezionare **[Elimina]**, quindi premere **MENU/OK** per confermare.
↳ Viene visualizzata una richiesta di conferma.
- 4 Premere **MENU/OK** per confermare.
↳ La voce viene eliminata.

Eliminazione di tutte le voci dell'elenco di rielezione

- 1 Premere **REDIAL/C** per accedere all'elenco delle chiamate effettuate.
- 2 Selezionare **[Elimina tutti]**, quindi premere **MENU/OK** per confermare.
↳ Viene visualizzata una richiesta di conferma.
- 3 Premere **MENU/OK** per confermare.
↳ Tutte le voci in rubrica vengono eliminate.

9 Impostazioni del telefono

È possibile personalizzare le impostazioni del telefono nel modo desiderato.

Impostazioni audio

Compatibilità con apparecchi acustici

È possibile utilizzare il telefono con un dispositivo acustico. Questa funzione consente al telefono di associarsi all'apparecchio acustico per amplificare l'audio e ridurre il rumore. Tale funzione è disponibile solo in alcuni paesi. Per abilitare questa funzionalità non sono necessarie impostazioni.

Impostazione del volume della suoneria

È possibile selezionare fra 2 livelli di volume della suoneria e **[Disattivato]**.

- 1 Premere **MENU/OK**.
- 2 Selezionare **[Config. telef.] > [Suoni] > [Vol. suoneria]**, quindi premere **MENU/OK** per confermare.
- 3 Selezionare un livello del volume, quindi premere **MENU/OK** per confermare.
↳ Le impostazioni vengono salvate.

Impostazione della suoneria

È possibile scegliere tra 10 suonerie diverse.

- 1 Premere **MENU/OK**.
- 2 Selezionare **[Config. telef.] > [Suoni] > [Squilli]**, quindi premere **MENU/OK** per confermare.
- 3 Selezionare una suoneria, quindi premere **MENU/OK** per confermare.

↳ Le impostazioni vengono salvate.

Impostazione dei toni della tastiera

Si tratta del suono prodotto alla pressione di un pulsante.

- 1 Premere **MENU/OK**.
- 2 Selezionare **[Config. telef.] > [Suoni] > [Tono tasto]**, quindi premere **MENU/OK** per confermare.
- 3 Selezionare **[Attivato]/[Disattivato]**, quindi premere **MENU/OK** per confermare.
↳ Le impostazioni vengono salvate.

Impostazione di data e ora

Per ulteriori informazioni, consultare la sezione "Impostazione di data e ora" in "Operazioni preliminari".

Impostazione della lingua del display





Nota

- Questa opzione è disponibile solo sui telefoni con supporto multilingue.
- Le lingue disponibili variano da paese a paese.

- 1 Premere **MENU/OK**.
- 2 Selezionare **[Config. telef.] > [Lingua]**, quindi premere **MENU/OK** per confermare.
- 3 Selezionare una lingua, quindi premere **MENU/OK** per confermare.
↳ Le impostazioni vengono salvate.

Impostazione del contrasto dello schermo

È possibile impostare il contrasto dello schermo del telefono a livelli diversi.

- 1 Premere **MENU/OK**.
- 2 Selezionare **[Config. telef.] > [Contrasto]**, quindi premere **MENU/OK** per confermare.
- 3 Premere  /  per selezionare un'opzione, quindi premere **MENU/OK** per confermare.
↳ Le impostazioni vengono salvate.

Nota

- La luminosità del display diminuisce con l'utilizzo delle batterie nel corso del tempo. La luminosità può essere regolata ad un livello superiore impostando il contrasto dello schermo. Quando la luminosità dello schermo è troppo bassa, è necessario sostituire le batterie.

Nota

- Quando la retroilluminazione è impostata su **[Attivato]**, la luce dello schermo LCD è sempre accesa in modalità standby.
- Quando la retroilluminazione è impostata su **[Disattivato]**, la luce dello schermo LCD è sempre spenta in modalità standby.
- Quando si attiva la retroilluminazione, il consumo della batteria aumenta di gran lunga.

Regolazione della retroilluminazione dello schermo LCD

Lo schermo LCD si spegne automaticamente quando il telefono si trova in modalità standby per risparmiare l'energia della batteria. Se si preferisce che lo schermo LCD rimanga acceso quando il telefono è in modalità standby, seguire questi passaggi per impostare la retroilluminazione dello schermo in modalità DIM (luminosità ridotta).

- 1 Premere **MENU/OK**.
- 2 Selezionare **[Config. telef.] > [Offusc. retr.]**, quindi premere **MENU/OK** per confermare.
- 3 Selezionare **[Attivato]/[Disattivato]**, quindi premere **MENU/OK** per confermare.
↳ Le impostazioni vengono salvate.

10 Servizi

Il telefono supporta una serie di funzionalità che consente di gestire al meglio le conversazioni telefoniche.

Tipo elenco chiamate

Da questo menu è possibile scegliere se visualizzare tutte le chiamate in entrata o solo quelle senza risposta.

Selezione del tipo di elenco chiamate

- 1 Premere **MENU/OK**.
- 2 Selezionare **[Servizi] > [Tip. el. ch.]**, quindi premere **MENU/OK** per confermare.
- 3 Selezionare un'opzione, quindi premere **MENU/OK** per confermare.

Tipo di rete

Nota

- Si tratta di un'impostazione che dipende dal proprio paese. Questa opzione è disponibile solo sui telefoni che supportano questa funzionalità.

- 1 Premere **MENU/OK**.
- 2 Selezionare **[Servizi] > [Tipo di rete]**, quindi premere **MENU/OK**.
- 3 Selezionare un tipo di rete, quindi premere **MENU/OK**.
↳ Le impostazioni vengono salvate.

Prefisso autom.

Questa funzione consente di verificare e formattare il numero in uscita prima della composizione. Il prefisso può sostituire il

numero di identificazione impostato nel menu. Esempio: il numero di identificazione impostato è 604, mentre il prefisso è 1250. Quando viene composto un numero del tipo 6043338888, quest'ultimo viene convertito in 12503338888 prima della composizione.

Nota

- La lunghezza massima di un numero di identificazione è di 5 cifre. La lunghezza massima di un prefisso automatico è di 10 cifre.
- Si tratta di un'impostazione che dipende dal proprio paese.

Impostazione del prefisso automatico

- 1 Premere **MENU/OK**.
- 2 Selezionare **[Servizi] > [Prefis autom.]**, quindi premere **MENU/OK** per confermare.
- 3 Prendere l'apparecchio quando richiesto.
- 4 Immettere il numero di identificazione, quindi premere **MENU/OK** per confermare.
- 5 Immettere il prefisso, quindi premere **MENU/OK** per confermare.
↳ Le impostazioni vengono salvate.

Nota

- Per inserire una pausa, premere **PAUSE**.
- Se il prefisso è stato impostato e il numero di identificazione è vuoto, il prefisso viene aggiunto a tutte le chiamate in uscita.
- Questa funzione non è disponibile se il numero composto inizia per * e #.

Selezione della durata di richiamata

Assicurarsi che il tempo di richiamata sia impostato correttamente prima di rispondere a un'altra chiamata. Di norma questa funzione

è già attiva sul telefono. Il numero di opzioni disponibili varia a seconda dei paesi. Per ulteriori dettagli, consultare la propria compagnia telefonica.

- 1 Premere **MENU/OK**.
- 2 Selezionare **[Servizi] > [Tempo di flash]**, quindi premere **MENU/OK** per confermare.
- 3 Selezionare un'opzione, quindi premere **MENU/OK** per confermare.
↳ Le impostazioni vengono salvate.

Modalità di chiamata

Nota

- Questa funzione si applica solo ai telefoni che supportano la modalità di chiamata a impulsi e a toni.

La modalità di chiamata rimanda al segnale telefonico usato in determinati paesi. Il telefono supporta la modalità a toni (DTMF) e a impulsi. Per ulteriori informazioni, rivolgersi alla propria compagnia telefonica.

Impostazione della modalità di chiamata

- 1 Premere **MENU/OK**. Selezionare **[Servizi] > [Mod. chiamata]**, quindi premere **MENU/OK** per confermare.
- 2 Selezionare una modalità di chiamata, quindi premere **MENU/OK** per confermare.
↳ Le impostazioni vengono salvate.

Nota

- Se il telefono si trova in modalità di chiamata a impulsi, premere * durante la conversazione per passare temporaneamente alla modalità a toni. Le cifre immesse durante la chiamata vengono quindi convertite in segnali a toni.

Sveglia autom.

Nota

- Questo servizio dipende dal gestore telefonico.
- Accertarsi di aver sottoscritto l'abbonamento al servizio di identificazione del chiamante per poter utilizzare questa funzione.

La data e l'ora del telefono vengono sincronizzate automaticamente tramite lo standard PSTN (Public Switched Telephone Network). Per sincronizzare la data, accertarsi che sia impostato l'anno corretto.

- 1 Premere **MENU/OK**.
- 2 Selezionare **[Servizi] > [Orol. autom.]**, quindi premere **MENU/OK** per confermare.
- 3 Selezionare **[On]/[Off]**. Premere **MENU/OK**.
↳ Le impostazioni vengono salvate.

Ripristino delle impostazioni predefinite

È possibile ripristinare il telefono alle impostazioni di fabbrica.

- 1 Premere **MENU/OK**.
- 2 Selezionare **[Servizi] > [Reimposta]**, quindi premere **MENU/OK** per confermare.
↳ Viene visualizzata una richiesta di conferma.
- 3 Premere **MENU/OK** per confermare.
↳ Sono ripristinate tutte le impostazioni (eccetto la rubrica).

11 Dati tecnici

Funzioni e specifiche tecniche generiche

- Rubrica con 25 voci
- Elenco di rielezione con 10 voci
- Registro chiamate con 40 voci
- Supporto standard identificazione del chiamante: FSK, DTMF

Batterie

- Zinco carbone: 3 batterie AAA

Peso e dimensioni

- Ricevitore: 130 grammi
- 46 x 50 x 203 mm (A x L x P)
- Base: 300 grammi
- 27 x 85,5 x 266 mm (A x L x P)

12 Avviso

Smaltimento di prodotti e batterie obsolete



Questo prodotto è stato progettato e realizzato con materiali e componenti di alta qualità, che possono essere riciclati e riutilizzati.



Questo simbolo indica che il prodotto è conforme alla Direttiva europea 2012/19/EU.



Questo simbolo indica che il prodotto contiene batterie conformi alla Direttiva europea 2013/56/EU e che quindi non possono essere smaltite con i normali rifiuti domestici. Informarsi sul sistema di raccolta differenziata in vigore per i prodotti elettrici ed elettronici nella zona in cui si desidera smaltire il prodotto. Seguire le normative locali e non smaltire mai il prodotto e le batterie con i normali rifiuti domestici. Il corretto smaltimento delle batterie e dei prodotti non più utilizzabili aiuta a prevenire l'inquinamento ambientale e possibili danni alla salute.

Rimozione delle batterie

Per rimuovere le batterie, vedere la sezione "Installazione delle batterie in dotazione".



Quando questo logo è apposto su un prodotto, significa che Philips ha contribuito

finanziariamente al sistema di recupero e di riciclaggio nazionale associato.

Informazioni per il rispetto ambientale

L'uso di qualsiasi imballo non necessario è stato evitato. Si è cercato, inoltre, di semplificare la raccolta differenziata, usando per l'imballaggio tre materiali: cartone (scatola), polistirene espanso (materiale di separazione) e polietilene (sacchetti, schiuma protettiva).

Il sistema è composto da materiali che possono essere riciclati e riutilizzati purché il disassemblaggio venga effettuato da aziende specializzate. Attenersi alle norme locali in materia di riciclaggio di materiali per l'imballaggio, batterie usate e apparecchiature obsolete.

13 Domande frequenti

- Le informazioni relative al chiamante risultano nascoste o non disponibili.



Nota

- Se le soluzioni precedenti non risolvono il problema, scollegare il cavo di linea e reinserirlo dopo 1 minuto.

È stata selezionata la lingua sbagliata, cosa si può fare?

- 1 Premere **MENU/OK** per accedere alla schermata del menu principale.
- 2 Sullo schermo viene visualizzato uno dei testi seguenti:

Configurazione telefono > Language
Réglages > Langue
Ρύθμ. Τηλεφών. > Γλώσσα
Config. telef. > Lingua
Config. telef. > Idioma
Config. tel. > Idioma

- 3 Selezionare questa opzione per accedere alle opzioni di lingua.

- 4 Selezionare la propria lingua.

Assenza del tono di chiamata

Accertarsi che il telefono sia collegato correttamente al cavo di linea.

Il telefono non squilla.

Accertarsi che il telefono sia collegato correttamente al cavo di linea.

Non è possibile modificare le impostazioni della segreteria telefonica, cosa si può fare?

Il servizio di segreteria telefonica è gestito dalla propria compagnia telefonica e non dal telefono stesso. Contattare il proprio gestore per modificare le impostazioni.

Nessuna indicazione sul display

Assicurarsi che vi sia corrente e che il telefono sia collegato.

Le batterie sono difettose. Acquistare nuove batterie con le stesse specifiche.

Il telefono non squilla.

Verificare che la suoneria sia attiva.

L'identificativo del chiamante non viene visualizzato sul display.

- Il servizio non è stato attivato. Contattare il proprio gestore.

14 Appendice

Tablette per l'immissione di testo e numeri

Tasto Caratteri maiuscoli (per inglese, francese, tedesco, italiano, turco, portoghese, spagnolo, olandese, danese, finlandese, norvegese, svedese, romeno, polacco, ceco, ungherese, slovacco, sloveno, croato, lituano, estone, lettone, bulgaro)

0	Spazio .0,/;:"'!;?;*+-%\^~
1	1@_#=<>()&€£\$¥[]{} α§...
2	A B C 2 À Á Â Ã Ä Å Æ Ç Ć
3	D E F 3 È É Ê Ë Ì Í Î Ï
4	G H I 4 Ğ Ĩ Ĵ Ķ Ĳ Ĵ
5	J K L 5 Λ
6	M N O 6 Ñ Ò Ó Ô Õ Ö
7	P Q R S 7 Š Š Ŧ Π Θ Σ
8	T U V 8 Ù Ú Û Ü Ů Ů
9	W X Y Z 9 Ø Ω Ξ Ψ Ž

Tasto Caratteri minuscoli (per inglese/francese/tedesco/italiano/turco/portoghese/spagnolo/olandese/danese/finlandese/norvegese/svedese)

0	Spazio .0,/;:"'!;?;*+-%\^~
1	1@_#=<>()&€£\$¥[]{} α§...
2	a b c 2 à â ã ä å æ å ä å ä å ç Ć
3	d e f 3 è é ê ë ì í î ï
4	g h i 4 ğ ĩ ĵ ĳ ĵ ĵ
5	j k l 5 λ
6	m n o 6 ñ ò ó ô õ ö ò
7	p q r s 7 š š ŧ π θ σ
8	t u v 8 ù ú û ü ů ů
9	w x y z 9 ø ω ξ ψ ž

Tasto	Caratteri maiuscoli (per il greco)
0	Spazio .0,/;:"'!;?;*+-%\^~
1	1@_#=<>()&€£\$¥[]{} α§...
2	A B Γ 2 A B C Æ Ä Å Ç
3	Δ E Z 3 D E F É
4	H Θ I 4 G H I
5	K Λ M 5 J K L
6	N Ξ O 6 M N O Ñ Ö
7	Π Ρ Σ 7 P Q R S
8	T Υ Φ 8 T U V Û
9	X Ψ Ω 9 W X Y Z Ø

Tasto	Caratteri minuscoli (per il greco)
0	Spazio .0,/;:"'!;?;*+-%\^~
1	1@_#=<>()&€£\$¥[]{} α§...
2	a β γ 2 a b c à æ ä å
3	δ ε ζ 3 d e f è é
4	η θ ι 4 g h i i
5	κ λ μ 5 j k l λ
6	ν ξ ο 6 m n o ñ ö ò
7	π ρ σ 7 p q r s β
8	τ υ φ 8 t u v ù ü
9	χ ψ ω 9 w x y z ø

Tasto	Caratteri maiuscoli (per il serbo)
0	Spazio .0,/;:"'!;?;*+-%\^~
1	1@_#=<>()&€£\$¥[]{} α§...
2	A B C Ћ Ć Ć 2 A B B Γ
3	D E F J Đ 3 Δ E Ж 3 Δ Φ
4	G H I Љ 4 И Й К Л Г
5	J K L Њ 5 M H O П Λ
6	M N O Ћ 6 P C T Y
7	P Q R S Ж Š 7 Ф X Ц Ч П Θ Σ Β
8	T U V 8 Ш Ц Љ Њ
9	W X Y Z Ž 9 Б Э Ю Я Ω Ξ Ψ

Tasto	Caratteri minuscoli (per il serbo)
0	Spazio .0,/;:"'!;?;*+-%\^~
1	1@_#=<>()&€£\$¥[]{} α§...

2	abc Ā Č Ć 2A Б В Г
3	def J Đ 3 Δ Ε Ζ 3
4	ghi Ѽ 4 И Й К Л
5	jkI Њ 5 М Н О П
6	mno Ҧ 6 Р С Т У
7	p q r s Ж 5 7 Ф Х Ц Ч П Θ Σ Β
8	t u v L j 8 Ш Щ Ъ Ы
9	w x y z Ž 9 Ь Э Ю Я Ω Ξ Ψ

15 Modello per il montaggio a parete

Nota

- Questo modello è stato ideato per la stampa in formato A4. Per altri formati, accertarsi che la distanza tra i due fori per le viti sia di 61 mm.





2014 © WOOX Innovations Limited.

Tutti i diritti riservati.

Philips e il logo a forma di scudo Philips sono

marchi registrati di Koninklijke Philips N.V.

Questi ultimi vengono utilizzati da WOOX

Innovations Limited su licenza da parte di

Koninklijke Philips N.V.

UM_M110_23_IT_V3.0

wk1435

