

# ***Multi Channel AV Receiver***

---

Mode d'emploi

***STR-DG500***

## AVERTISSEMENT

**Pour éviter tout risque d'incendie ou de choc électrique, n'exposez pas l'appareil à la pluie ou à l'humidité.**

Afin d'éviter tout risque d'incendie, ne pas couvrir les ailettes de ventilation de cet appareil avec des papiers journaux, des nappes, des rideaux, etc. Ne pas poser de bougies allumées sur l'appareil.

Afin d'éviter tout risque d'incendie ou d'électrocution, ne pas poser d'objets contenant du liquide, comme des vases, sur l'appareil.

N'installez pas l'appareil dans un espace confiné comme dans une bibliothèque ou un meuble encastré.



Ne pas jeter les piles dans les ordures ménagères. Déposez-les correctement aux endroits préconisés.

## Pour les clients en Europe

**Traitement des appareils électriques et électroniques en fin de vie (Applicable dans les pays de l'Union Européenne et aux autres pays européens disposant de systèmes de collecte sélective)**



Ce symbole, apposé sur le produit ou sur son emballage, indique que ce produit ne doit pas être traité avec les déchets ménagers. Il doit être remis à un point de collecte approprié pour le recyclage des équipements électriques et électroniques. En s'assurant que ce produit est bien mis au rebut de manière appropriée, vous aiderez à prévenir les conséquences négatives potentielles pour l'environnement et la santé humaine. Le recyclage des matériaux aidera à préserver les ressources naturelles. Pour toute information supplémentaire au sujet du recyclage de ce produit, vous pouvez contacter votre municipalité, votre déchetterie ou le magasin où vous avez acheté le produit.



# Table des matières

---

## Préparatifs

Description et emplacement des pièces.....	5
1 : Installation des enceintes.....	14
2 : Raccordement des enceintes.....	15
3a : Raccordements des appareils audio.....	16
3b : Raccordements des appareils vidéo.....	19
4 : Raccordements des antennes.....	25
5 : Préparation de l'ampli-tuner et de la télécommande.....	26
6 : Sélection du système d'enceintes.....	28
7 : Calibrage automatique des réglages appropriés (AUTO CALIBRATION).....	28
8 : Réglage des niveaux et de l'équilibrage des enceintes (TEST TONE).....	32

---

## Lecture

Sélection d'un appareil.....	33
Ecoute/lecture d'un appareil.....	34

---

## Utilisation de l'amplificateur

Navigation dans les menus.....	36
Réglage du niveau (menu LEVEL).....	40
Réglage de la tonalité (menu TONE).....	41
Réglages du son surround (menu SUR).....	41
Réglages du tuner (menu TUNER).....	43
Réglages du son (menu AUDIO).....	43
Réglages de l'image (menu VIDEO).....	44
Réglages du système (menu SYSTEM).....	45
Calibrage automatique des réglages appropriés (menu A. CAL).....	49

---

## Utilisation du son surround

Utilisation du son Dolby Digital et DTS Surround (AUTO FORMAT DIRECT).....	49
Sélection d'un champ sonore pré-programmé.....	51
Utilisation des enceintes avant seulement (2CH STEREO).....	54

Ecoute du son sans aucun réglage (ANALOG DIRECT).....	54
Rétablissement des champs sonores aux réglages initiaux.....	55

---

## Opérations du tuner

Ecoute d'une radio FM/AM.....	55
Mémorisation automatique des stations FM (AUTOBETICAL).....	57
(Modèles du code géographique CEL, CEK uniquement)	
Préréglage des stations de radio.....	58
Utilisation de la fonction RDS (système de données radiodiffusées).....	61
(Modèles du code géographique CEL, CEK uniquement)	

---

## Autres opérations

Changement du mode d'entrée audio (INPUT MODE).....	63
Lecture d'images composantes depuis d'autres entrées (COMPONENT VIDEO ASSIGN).....	63
Attributions de nom aux entrées.....	65
Changement des informations sur l'afficheur.....	65
Utilisation de la minuterie d'arrêt.....	66
Enregistrement à l'aide de l'ampli-tuner....	66

---

## Utilisation de la télécommande

Modification de l'affectation des touches.....	67
---------------------------------------------------	----

---

## Informations complémentaires

Glossaire.....	68
Précautions.....	70
Dépannage.....	71
Spécifications.....	75
Index.....	78

# Description et emplacement des pièces

## Panneau avant

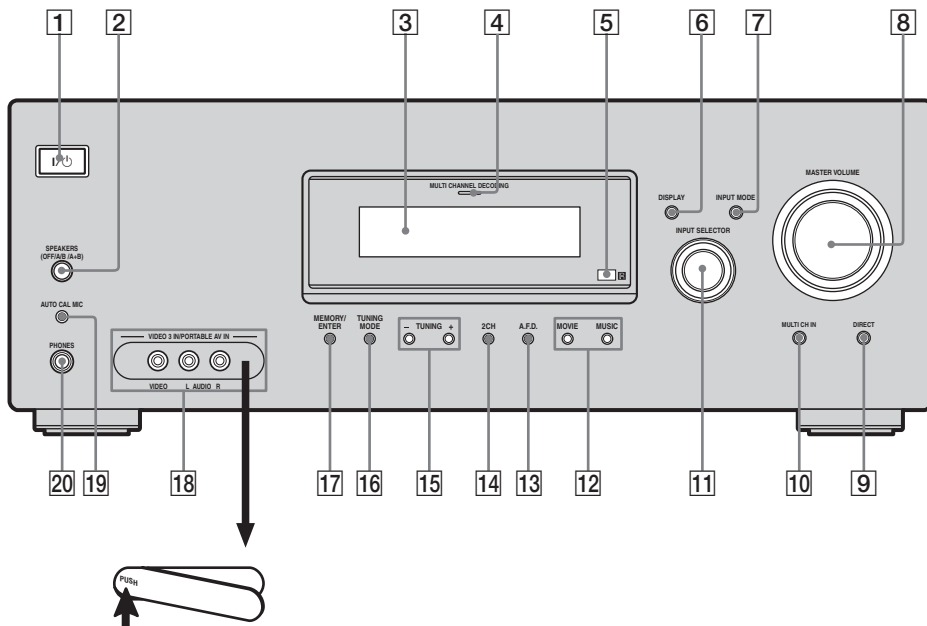

### Pour ouvrir le couvercle

Appuyez sur PUSH.

Lorsque vous retirez le couvercle, tenez-le hors de portée des enfants.

Désignation	Fonction
1 I/⏻	Appuyez sur cette touche pour allumer ou éteindre l'ampli-tuner (pages 26, 34, 35, 55, 57, 76).
2 <b>SPEAKERS (OFF/A/B/A+B)</b>	Appuyez sur cette touche pour sélectionner OFF, A, B, A+B pour les enceintes avant (page 28).
3 <b>Afficheur</b>	Affiche l'état actuel de l'appareil sélectionné ou la liste des paramètres pouvant être sélectionnés (page 7).
4 <b>Témoin MULTI CHANNEL DECODING</b>	S'allume lors du décodage d'un son multicanal (page 35).

*suite page suivante*

Désignation	Fonction
<b>5</b> Capteur de télécommande	Capte les signaux de la télécommande.
<b>6</b> DISPLAY	Appuyez sur cette touche pour sélectionner des informations sur l'afficheur (pages 62, 65).
<b>7</b> INPUT MODE	Appuyez sur cette touche pour sélectionner le mode d'entrée lorsque des appareils identiques sont raccordés à la fois à des prises numériques et analogiques (page 63).
<b>8</b> MASTER VOLUME	Règle simultanément le niveau de volume de toutes les enceintes (pages 32, 33, 34, 35).
<b>9</b> DIRECT	Appuyez sur cette touche pour écouter un son analogique de haute qualité (page 54).
<b>10</b> MULTI CH IN	Appuyez sur cette touche pour sélectionner directement le son des appareils raccordés aux prises MULTI CH IN (page 33).
<b>11</b> INPUT SELECTOR	Tournez ce bouton pour sélectionner la source d'entrée que vous désirez lire (pages 33, 34, 35, 54, 56, 60, 63, 65, 66, 67).
<b>12</b> MOVIE, MUSIC	Appuyez sur cette touche pour sélectionner des champs sonores (MOVIE, MUSIC) (page 51).
<b>13</b> A.F.D.	Appuyez sur cette touche pour sélectionner le mode A.F.D. (page 49).
<b>14</b> 2CH	Appuyez sur cette touche pour sélectionner le mode 2CH STEREO (pages 54, 55).
<b>15</b> TUNING +/-	Appuyez sur ces touches pour sélectionner une station (pages 56, 60).

Désignation	Fonction
<b>16</b> TUNING MODE	Appuyez sur cette touche pour sélectionner le mode de sélection des stations (pages 56, 60, 76).
<b>17</b> MEMORY/ENTER	Appuyez sur cette touche pour mémoriser une station ou pour valider un choix lors de la sélection de réglages (pages 27, 58).
<b>18</b> Prises VIDEO 3 IN/PORTABLE AV IN	Permet de raccorder un caméscope ou une console de jeux vidéo (pages 24, 33).
<b>19</b> Prise AUTO CAL MIC	Se raccorde au microphone optimiseur ECM-AC2 fourni pour la fonction Auto Calibration (page 28).
<b>20</b> Prise PHONES	Se raccorde à un casque (page 71).

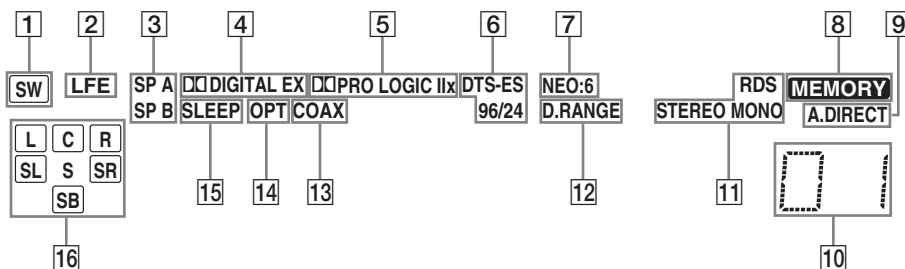

Désignation	Fonction
1 SW	S'allume lorsque la sélection caisson de graves est réglée sur « YES » (page 39) et lorsque le signal audio est émis à partir de la prise SUB WOOFER.
2 LFE	S'allume lorsque le disque en cours de lecture contient un canal LFE (Effet de basse fréquence) et que la restitution du son s'effectue via le canal LFE.
3 SP A/SP B	S'allume selon le système d'enceintes utilisé. Toutefois, ces indicateurs ne s'allument pas si la sortie enceinte est désactivée ou si un casque est raccordé.
4 <input type="checkbox"/> DIGITAL (EX)	S'allume lors de la réception de signaux Dolby Digital. « <input type="checkbox"/> DIGITAL EX » s'allume lorsque les signaux Dolby Digital Surround EX sont décodés. <b>Remarque</b> Lorsque vous lisez un disque au format Dolby Digital, vérifiez que vous avez bien effectué des raccordements numériques et que INPUT MODE n'est pas réglé sur « ANALOG » (page 63).

Désignation	Fonction
5 <input type="checkbox"/> PRO LOGIC (II)/ (IIx)	S'allume lorsque l'ampli-tuner applique un traitement Pro Logic aux signaux 2 canaux pour la sortie des signaux du canal central et des canaux surround. « <input type="checkbox"/> PRO LOGIC II » s'allume lorsque le décodeur Pro Logic II Movie/Music/Game est activé. « <input type="checkbox"/> PRO LOGIC IIx » s'allume lorsque le décodeur Pro Logic IIx Movie/Music/Game est activé. Toutefois ces indicateurs ne s'allument pas si les enceintes centrale et surround sont réglées sur « NO » (page 39) et si vous sélectionnez un champ sonore à l'aide de la touche A.F.D. <b>Remarque</b> Le décodage Dolby Pro Logic IIx est inopérant pour les signaux au format DTS ou pour les signaux avec une fréquence d'échantillonnage de plus de 48 kHz.

Désignation	Fonction
<b>6 DTS (-ES)/ (96/24)</b>	S'allume lors de la réception de signaux DTS. « DTS-ES » s'allume lors de la réception de signaux DTS-ES. « DTS 96/24 » s'allume lorsque l'ampli-tuner décode des signaux DTS 96 kHz/24 bits. <b>Remarque</b> Lorsque vous lisez un disque au format DTS, vérifiez que vous avez bien effectué des raccordements numériques et que INPUT MODE n'est pas réglé sur « ANALOG » (page 63).
<b>7 NEO:6</b>	S'allume lorsque le décodeur DTS Neo:6 Cinema/Music est activé (page 50).
<b>8 MEMORY</b>	S'allume lorsqu'une fonction de mémoire, telle que la mémoire pré-réglée (page 58), etc., est activée.
<b>9 A.DIRECT</b>	S'allume lorsque ANALOG DIRECT est sélectionné (page 54).
<b>10 Indicateurs des stations pré-réglées</b>	S'allument lorsque vous utilisez l'ampli-tuner pour sélectionner les stations que vous avez pré-réglées. Pour plus de détails sur le pré-réglage des stations de radio, reportez-vous à la page 58.
<b>11 Indicateurs du tuner</b>	S'allument lorsque vous utilisez l'ampli-tuner pour sélectionner des stations de radio (page 55), etc. <b>Remarque</b> « RDS » apparaît pour les modèles du code géographique CEL, CEK uniquement.
<b>12 D.RANGE</b>	S'allume lorsque la compression de la gamme dynamique est activée (page 37).
<b>13 COAX</b>	S'allume lorsque INPUT MODE est réglé sur « AUTO » et que le signal source est un signal numérique reçu via la prise COAXIAL ou lorsque INPUT MODE est réglé sur « COAX IN » (page 63).

Désignation	Fonction
<b>14 OPT</b>	S'allume lorsque INPUT MODE est réglé sur « AUTO » et que le signal source est un signal numérique reçu via la prise OPTICAL ou lorsque INPUT MODE est réglé sur « OPT IN » (page 63).
<b>15 SLEEP</b>	S'allume lorsque la minuterie d'arrêt est activée (page 66).
<b>16 Indicateurs des canaux de lecture</b>	Les lettres (L, C, R, etc.) indiquent les canaux en cours de lecture. Le cadre autour des lettres change pour indiquer comment l'ampli-tuner convertit le son multicanal de la source en moins de canaux (en fonction du réglage des enceintes). <b>L</b> Avant gauche <b>R</b> Avant droite <b>C</b> Centrale (mono) <b>SL</b> Surround gauche <b>SR</b> Surround droite <b>S</b> Surround (mono ou composantes surround obtenues par le traitement Pro Logic) <b>SB</b> Surround arrière (composantes surround arrière obtenues par le décodage 6.1 canaux) <b>Exemple :</b> Format d'enregistrement (Avant/Surround) : 3/2.1 Canal de sortie : Lorsque l'enceinte surround est réglée sur « NO » (page 39) Champ sonore : A.F.D. AUTO
	



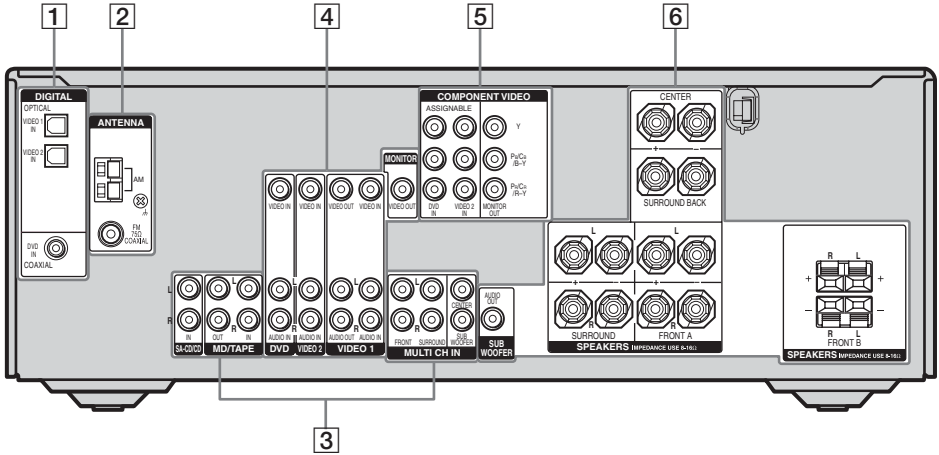

## 1 Section DIGITAL INPUT



Prise  
OPTICAL  
IN

Permet de  
raccorder un  
lecteur DVD, etc.



Prise  
COAXIAL IN

La prise  
COAXIAL offre  
une meilleure  
qualité du son avec  
un volume élevé  
(pages 21, 23).

## 2 Section ANTENNA



FM  
ANTENNA

Permet de  
raccorder l'antenne  
fil FM fournie avec  
l'ampli-tuner  
(page 25).



AM  
ANTENNA

Permet de  
raccorder l'antenne  
cadre AM fournie  
avec l'ampli-tuner  
(page 25).

## 3 Section AUDIO INPUT/OUTPUT



Blanc  
(L-gauche)  
IN/OUT

Permet de  
raccorder une  
platine MD ou un  
lecteur CD, etc.  
(page 18).



Rouge  
(R-droit)



Blanc  
(L-gauche)  
MULTI  
CHANNEL  
INPUT

Permet de  
raccorder un  
lecteur Super  
Audio CD ou un  
lecteur DVD doté  
d'une prise audio  
analogique pour un  
son 5.1 canaux  
(page 17).



Rouge  
(R-droit)



Noir

## 4 Section VIDEO/AUDIO INPUT/OUTPUT



Blanc  
(L-gauche)  
IN/OUT

Permet de  
raccorder les prises  
vidéo et audio d'un  
magnétoscope ou  
d'un lecteur DVD  
(pages 20, 21, 22,  
23, 24).





Rouge  
(R-droit)





Jaune  
VIDEO  
IN/OUT\*

## 5 Section COMPONENT VIDEO INPUT/OUTPUT

	Vert	Prise COMPONENT VIDEO	Permet de raccorder un lecteur DVD, un téléviseur ou un tuner satellite.
	Bleu	INPUT/OUTPUT*	Garantit une haute qualité d'image (pages 20, 22, 23).
	Rouge		

## 6 Section SPEAKER

		Permet de raccorder les enceintes (page 15).
		
		Permet de raccorder un caisson de graves (page 15).

\* En raccordant la prise MONITOR OUT à un moniteur téléviseur, vous pouvez voir l'image de l'entrée sélectionnée (page 20).

## Télécommande

Vous pouvez utiliser la télécommande RM-AAU005 fournie pour commander l'ampli-tuner et les appareils audio/vidéo Sony compatibles avec la télécommande (page 67).

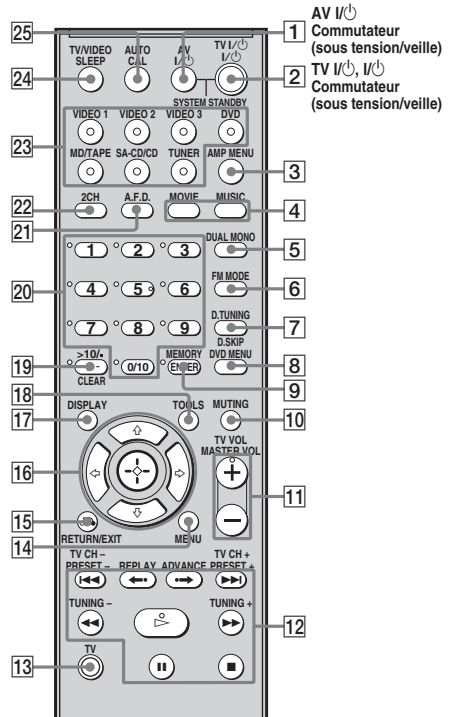

### Désignation Fonction

1 AV I/O	Appuyez sur cette touche pour allumer ou éteindre les appareils audio/vidéo Sony que la télécommande est programmée pour commander (page 67). Si vous appuyez en même temps sur cette touche et sur la touche I/O (2), l'ampli-tuner et les autres appareils s'éteignent (SYSTEM STANDBY). <b>Remarque</b> La fonction du commutateur AV I/O change automatiquement chaque fois que vous appuyez sur les touches d'entrée (23).
----------	------------------------------------------------------------------------------------------------------------------------------------------------------------------------------------------------------------------------------------------------------------------------------------------------------------------------------------------------------------------------------------------------------------------------------------------

Désignation	Fonction
<b>2</b> TV I/⏻	Appuyez simultanément sur TV I/⏻ et sur TV (13) pour allumer ou éteindre le téléviseur.
I/⏻	Appuyez sur cette touche pour allumer ou éteindre l'amplificateur. Pour éteindre tous les appareils, appuyez simultanément sur I/⏻ et sur AV I/⏻ (1) (SYSTEM STANDBY).
<b>3</b> AMP MENU	Appuyez sur cette touche pour afficher le menu de l'amplificateur. Utilisez ensuite les touches de commande pour exécuter les opérations des menus.
<b>4</b> MOVIE, MUSIC	Appuyez sur cette touche pour sélectionner des champs sonores (MOVIE, MUSIC).
<b>5</b> DUAL MONO	Appuyez sur cette touche pour sélectionner la langue de votre choix en diffusion numérique.
<b>6</b> FM MODE	Appuyez sur cette touche pour sélectionner la réception FM mono ou stéréo.
<b>7</b> D.TUNING	Appuyez sur cette touche pour passer en mode de sélection directe des stations.
<b>D.SKIP</b>	Appuyez sur cette touche pour ignorer le disque du lecteur CD ou DVD (changeur multidisque uniquement).
<b>8</b> DVD MENU	Appuyez sur cette touche pour afficher le menu du lecteur DVD sur l'écran du téléviseur. Utilisez ensuite les touches de commande pour exécuter les opérations des menus.
<b>9</b> ENTER	Appuyez sur cette touche pour saisir une valeur après avoir sélectionné un canal, un disque ou une plage à l'aide des touches numériques.
<b>MEMORY</b>	Appuyez sur cette touche pour mémoriser une station.
<b>10</b> MUTING	Appuyez sur cette touche pour couper le son.

Désignation	Fonction
<b>11</b> TV VOL + <sup>a)</sup> /-	Appuyez simultanément sur TV VOL +/- et sur TV (13) pour ajuster le niveau de volume du téléviseur.
<b>MASTER VOL +<sup>a)</sup>/-</b>	Appuyez sur ces touches pour régler le niveau de volume de toutes les enceintes simultanément.
<b>12</b> ◀◀/▶▶	Appuyez sur cette touche pour ignorer des plages du lecteur CD, du lecteur DVD, de la platine MD ou de la platine cassette.
<b>REPLAY ◀◀ / ADVANCE ▶▶</b>	Appuyez sur ces touches pour réécouter la scène précédente ou pour avancer rapidement dans la scène en cours du magnétoscope ou du lecteur DVD.
◀◀/▶▶	Appuyez sur cette touche pour : - rechercher des plages vers l'avant ou vers l'arrière sur le lecteur DVD. - avancer rapidement/reculer sur le magnétoscope, le lecteur CD, la platine MD ou la platine cassette.
▷ <sup>a)</sup>	Appuyez sur cette touche pour lancer la lecture sur le magnétoscope, le lecteur CD, le lecteur DVD, la platine MD ou la platine cassette.
	Appuyez sur cette touche pour interrompre la lecture ou l'enregistrement sur le magnétoscope, le lecteur CD, le lecteur DVD, la platine MD ou la platine cassette. (Active également l'enregistrement sur les appareils en pause d'enregistrement.)
■	Appuyez sur cette touche pour arrêter la lecture sur le magnétoscope, le lecteur CD, le lecteur DVD, la platine MD ou la platine cassette.
<b>TV CH +/-</b>	Appuyez simultanément sur TV CH +/- et sur TV (13) pour sélectionner les chaînes télévisées pré-réglées.

Désignation	Fonction
<b>PRESET +/-</b>	Appuyez sur cette touche pour : – préréglage des stations. – préréglage des canaux du magnétoscope ou du tuner satellite.
<b>TUNING +/-</b>	Appuyez sur cette touche pour sélectionner une station.
<b>13 TV</b>	Appuyez simultanément sur TV et sur la touche de votre choix pour activer les touches orange.
<b>14 MENU</b>	Appuyez sur cette touche pour afficher les menus du magnétoscope, du lecteur DVD ou du tuner satellite sur l'écran du téléviseur. Utilisez ensuite les touches de commande pour exécuter les opérations des menus.
<b>15 RETURN/ EXIT ↵</b>	Appuyez sur cette touche pour : – revenir au menu précédent. – quitter le menu lorsque le menu ou le guide à l'écran du magnétoscope, du lecteur DVD ou du tuner satellite s'affiche sur l'écran du téléviseur.
<b>16 Touches de commande</b>	Après avoir appuyé sur AMP MENU (13), DVD MENU (13) ou MENU (14), appuyez sur la touche de commande ↑, ↓, ← ou → pour sélectionner les réglages. Lorsque vous appuyez sur DVD MENU ou MENU, appuyez sur la touche de commande pour valider la sélection.
<b>17 DISPLAY</b>	Appuyez sur cette touche pour sélectionner les informations affichées sur l'écran du téléviseur concernant le magnétoscope, le tuner satellite, le lecteur CD, le lecteur DVD ou la platine MD.

Désignation	Fonction
<b>18 TOOLS</b>	Appuyez sur cette touche pour afficher les options applicables à la totalité du disque (notamment pour la protection du disque), à l'enregistreur (notamment pour les réglages audio pendant l'enregistrement) ou des rubriques multiples dans un menu de liste (notamment pour effacer des titres multiples).
<b>19 -/--</b>	Appuyez simultanément sur : -/-- et sur TV (13) pour sélectionner le mode d'entrée des canaux, à un ou deux chiffres, du téléviseur.
<b>&gt;10/-</b>	Appuyez pour sélectionner : – les numéros de plages supérieurs à 10 du magnétoscope, du tuner satellite, du lecteur CD ou de la platine MD. – les numéros de chaîne du terminal CATV numérique.
<b>CLEAR</b>	Appuyez sur cette touche pour : – effacer une erreur si vous avez appuyé sur une touche numérique incorrecte. – revenir en mode de lecture continue, etc. du tuner satellite ou du lecteur DVD.
<b>20 Touches numériques (numéro 5<sup>a</sup>)</b>	Appuyez sur cette touche pour : – préréglage/syntoniser des stations préréglées. – sélectionner les numéros de plages du lecteur CD, du lecteur DVD ou de la platine MD. Appuyez sur 0/10 pour sélectionner le numéro de plage 10. – sélectionner des numéros de canaux du magnétoscope ou du tuner satellite. Appuyez simultanément sur les touches numériques et TV (13) pour sélectionner les chaînes de télévision.
<b>21 A.F.D.</b>	Appuyez sur cette touche pour sélectionner le mode A.F.D.

Désignation	Fonction																
<b>22</b> 2CH	Appuyez sur cette touche pour sélectionner le mode 2CH STEREO.																
<b>23</b> Touches d'entrée	Appuyez sur l'une des touches pour sélectionner l'appareil que vous souhaitez utiliser. Lorsque vous appuyez sur l'une des touches d'entrée, l'ampli-tuner se met sous tension. Les touches ont été affectées en usine aux produits Sony, comme suit. Vous pouvez changer l'affectation des touches en suivant les étapes de la section « Modification de l'affectation des touches » à la page 67.																
	<table border="1"> <thead> <tr> <th>Touche</th> <th>Appareil Sony commandé</th> </tr> </thead> <tbody> <tr> <td>VIDEO 1</td> <td>Magnétoscope (VTR mode 3)</td> </tr> <tr> <td>VIDEO 2</td> <td>Magnétoscope (VTR mode 2)</td> </tr> <tr> <td>VIDEO 3</td> <td>Non affectée</td> </tr> <tr> <td>DVD</td> <td>Lecteur DVD</td> </tr> <tr> <td>MD/TAPE</td> <td>Platine MD</td> </tr> <tr> <td>SA-CD/CD</td> <td>Lecteur Super Audio CD/CD</td> </tr> <tr> <td>TUNER</td> <td>Tuner intégré</td> </tr> </tbody> </table>	Touche	Appareil Sony commandé	VIDEO 1	Magnétoscope (VTR mode 3)	VIDEO 2	Magnétoscope (VTR mode 2)	VIDEO 3	Non affectée	DVD	Lecteur DVD	MD/TAPE	Platine MD	SA-CD/CD	Lecteur Super Audio CD/CD	TUNER	Tuner intégré
Touche	Appareil Sony commandé																
VIDEO 1	Magnétoscope (VTR mode 3)																
VIDEO 2	Magnétoscope (VTR mode 2)																
VIDEO 3	Non affectée																
DVD	Lecteur DVD																
MD/TAPE	Platine MD																
SA-CD/CD	Lecteur Super Audio CD/CD																
TUNER	Tuner intégré																
<b>24</b> TV/VIDEO	Appuyez simultanément sur TV/VIDEO et sur TV ( <b>13</b> ) pour sélectionner le signal d'entrée (entrée TV ou entrée vidéo).																
<b>SLEEP</b>	Appuyez sur cette touche pour activer la fonction de la minuterie d'arrêt et la durée après laquelle l'ampli-tuner se met automatiquement hors tension.																
<b>25</b> AUTO CAL	Appuyez sur cette touche pour activer la fonction Auto Calibration.																

a) Les touches 5, MASTER VOL +, TV VOL + et  comportent un point tactile. Utilisez ce point tactile comme repère lorsque vous utilisez l'ampli-tuner.

## Remarques

- Certaines fonctions expliquées dans cette section peuvent ne pas fonctionner selon le modèle.
- L'explication ci-dessus est fournie à titre d'exemple uniquement. Par conséquent, selon l'appareil, l'opération ci-dessus peut être impossible ou fonctionner différemment.

# 1 : Installation des enceintes

Cet ampli-tuner vous permet d'utiliser un système 6.1 canaux (6 enceintes et un caisson de graves).

## Utilisation d'un système 5.1/6.1 canaux

Pour tirer pleinement parti du son surround cinéma multicanal, vous devez utiliser cinq enceintes (deux enceintes avant, une enceinte centrale et deux enceintes surround), ainsi qu'un caisson de graves (5.1 canaux).

### Exemple d'une configuration d'enceintes 5.1 canaux

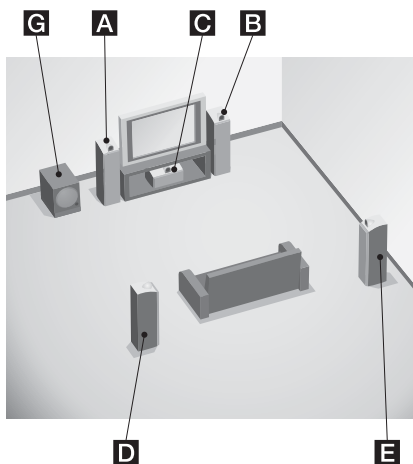

- A** Enceinte avant (G)
- B** Enceinte avant (D)
- C** Enceinte centrale
- D** Enceinte surround (G)
- E** Enceinte surround (D)
- G** Caisson de graves

Vous pouvez bénéficier de la restitution très fidèle du son enregistré avec un logiciel DVD au format Surround EX si vous raccordez une enceinte surround arrière supplémentaire (6.1 canaux) (reportez-vous à la section « Utilisation du mode de décodage surround arrière » à la page 42).

### Exemple d'une configuration d'enceintes 6.1 canaux

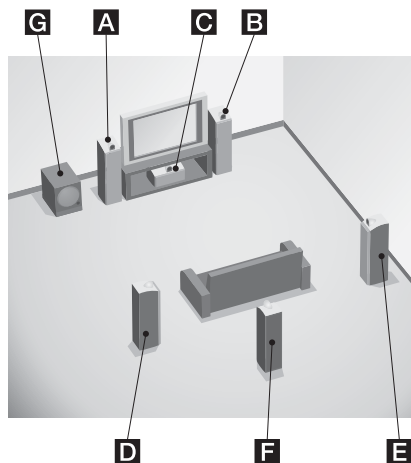

- A** Enceinte avant (G)
- B** Enceinte avant (D)
- C** Enceinte centrale
- D** Enceinte surround (G)
- E** Enceinte surround (D)
- F** Enceinte surround arrière
- G** Caisson de graves

#### Conseil

Etant donné que le caisson de graves n'émet pas de signaux très directionnels, vous pouvez le placer où vous le souhaitez.

## 2 : Raccordement des enceintes

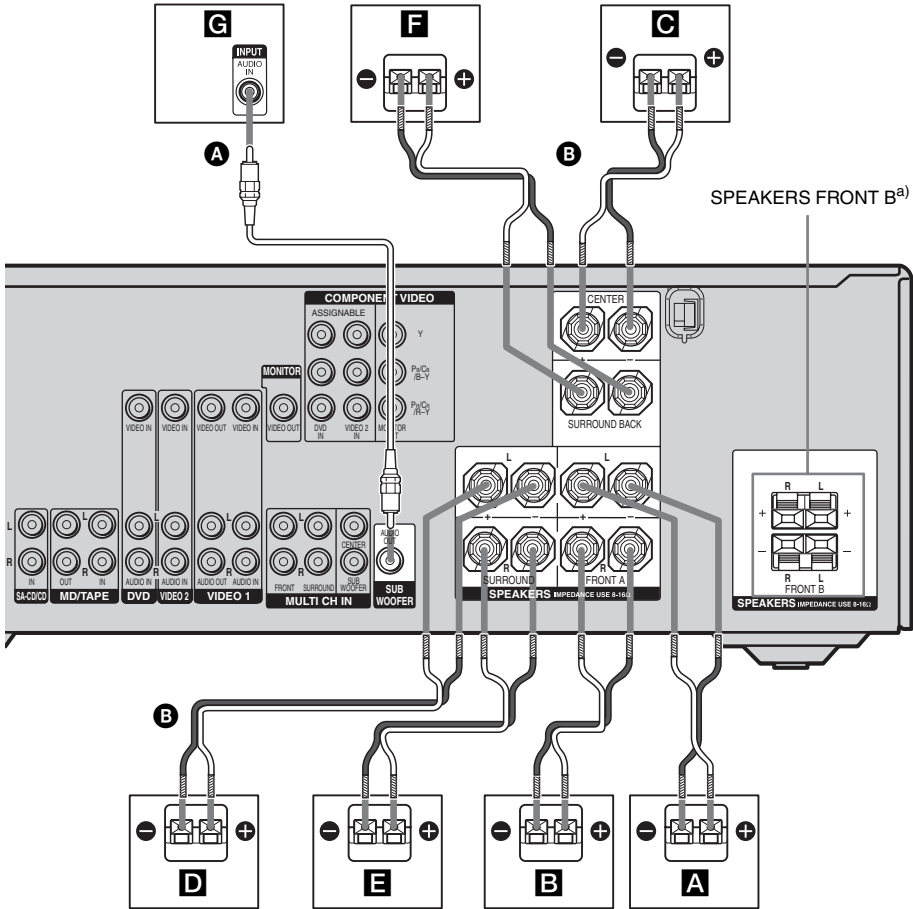

- A** Cordon audio mono (non fourni)
- B** Cordons d'enceintes (non fourni)

- A** Enceinte avant A (G)
- B** Enceinte avant A (D)
- C** Enceinte centrale
- D** Enceinte surround (G)
- E** Enceinte surround (D)
- F** Enceinte surround arrière
- G** Caisson de graves<sup>b)</sup>

a) Si vous disposez d'enceintes avant supplémentaires, raccordez-les à la borne SPEAKERS FRONT B. Vous pouvez sélectionner les enceintes avant que vous souhaitez utiliser avec la touche SPEAKERS (OFF/A/B/A+B). Pour plus d'informations, reportez-vous à la section « 6 : Sélection du système d'enceintes » (page 28).

b) Si le caisson de graves raccordé comporte une fonction de mise en veille automatique, désactivez cette fonction pour regarder des films. Si la fonction de mise en veille automatique est réglée sur ON, le caisson de graves est automatiquement mis en veille selon le niveau d'entrée du caisson de graves, et le son risque d'être coupé.

## 3a : Raccordements des appareils audio

### Comment raccorder vos appareils

Cette section décrit comment raccorder vos appareils à cet ampli-tuner. Avant de commencer, consultez la section « Appareil à raccorder » pour connaître les pages à consulter pour le raccordement de chaque appareil.

Après avoir raccorder tous vos appareils, passez à « 4 : Raccordements des antennes » (page 25).

### Appareil à raccorder

Appareil	Avec	Page
Lecteur Super Audio CD/CD	Sortie audio multicanal <sup>a)</sup>	17
	Sortie audio analogique uniquement <sup>b)</sup>	18
Platine MD/cassette	Sortie audio analogique uniquement <sup>b)</sup>	18

<sup>a)</sup>Modèle avec des prises MULTI CH OUTPUT, etc.  
Ce raccordement est utilisé pour la transmission du son décodé par le décodeur multicanal interne de l'appareil via l'ampli-tuner.

<sup>b)</sup>Modèle doté uniquement de prises AUDIO OUT L/R, etc.



## Raccordements d'appareils dotés de prises de sortie multicanal

Si votre lecteur DVD ou lecteur Super Audio CD comporte des prises de sortie multicanal, vous pouvez le raccorder aux prises MULTI CH IN de cet ampli-tuner pour bénéficier du son multicanal. Vous pouvez également utiliser les prises d'entrée multicanal pour raccorder un décodeur multicanal externe.

### Remarque

Lorsque vous effectuez les raccordements sur les prises MULTI CH IN, vous devez ajuster le niveau des enceintes et du caisson de graves à l'aide des commandes de l'appareil raccordé.

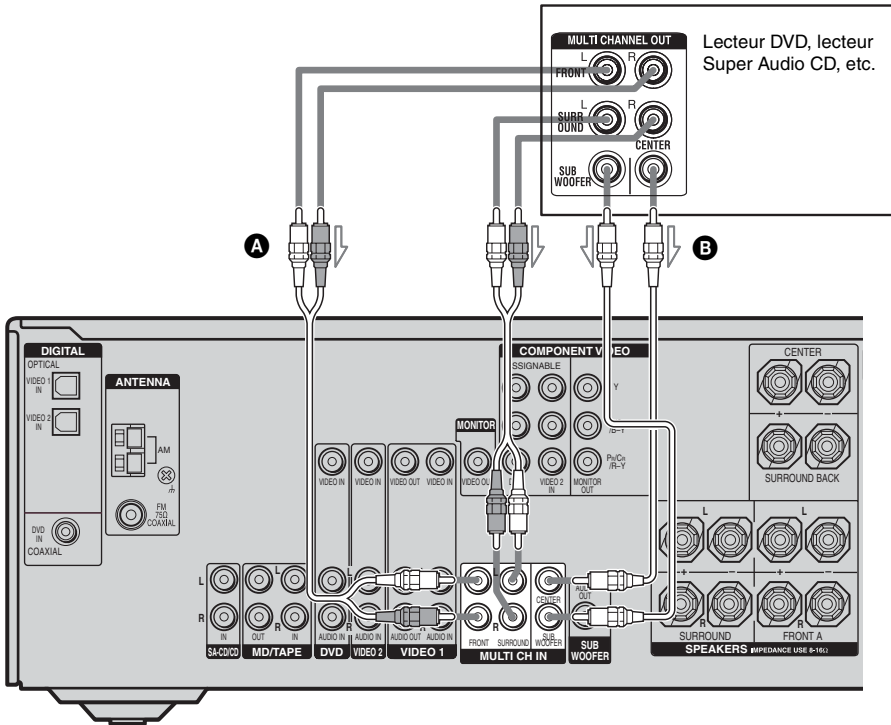

- A** Cordon audio (non fourni)
- B** Cordon audio mono (non fourni)

# Raccordements d'appareils dotés de prises audio analogiques

L'illustration suivante indique comment raccorder un appareil doté de prises analogiques, tel qu'une platine cassette, etc.

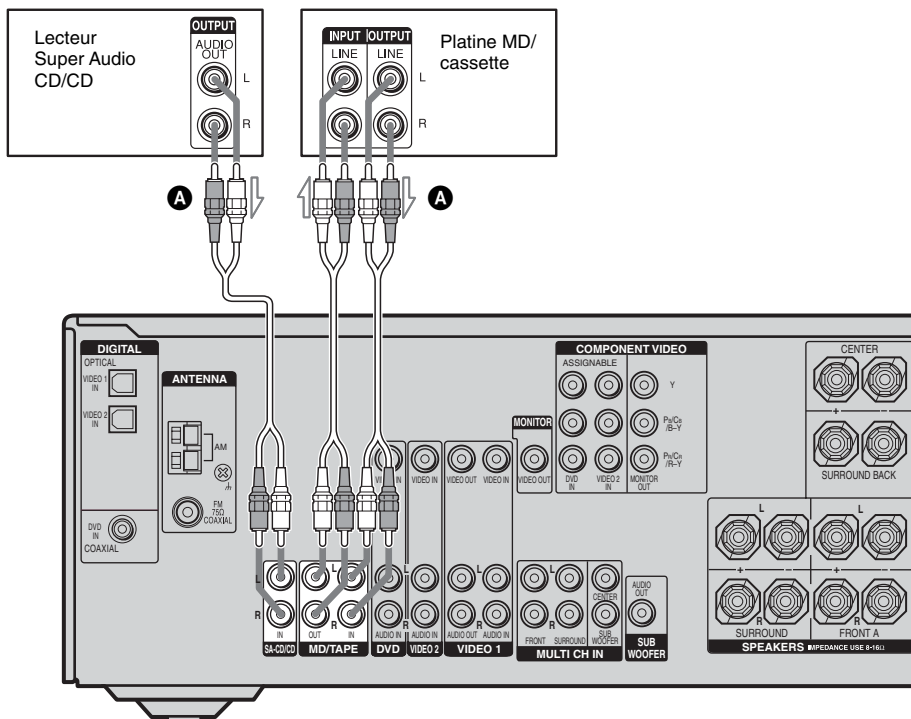

**A** Cordon audio (non fourni)

## 3b : Raccordements des appareils vidéo

### Comment raccorder vos appareils

Cette section décrit comment raccorder vos appareils à cet ampli-tuner. Avant de commencer, consultez la section « Appareil à raccorder » pour connaître les pages à consulter pour le raccordement de chaque appareil.

Après avoir raccordé tous vos appareils, passez à « 4 : Raccordements des antennes » (page 25).

### Appareil à raccorder

Appareil	Page
Moniteur TV	20
Lecteur DVD/enregistreur DVD	21
Tuner satellite	23
Magnétoscope	24
Caméscope, console de jeux vidéo, etc.	24

### Prise d'entrée/de sortie vidéo à raccorder

La qualité d'image dépend de la prise utilisée pour le raccordement. Reportez-vous à l'illustration ci-dessous. Sélectionnez le raccordement en fonction des prises de vos appareils.

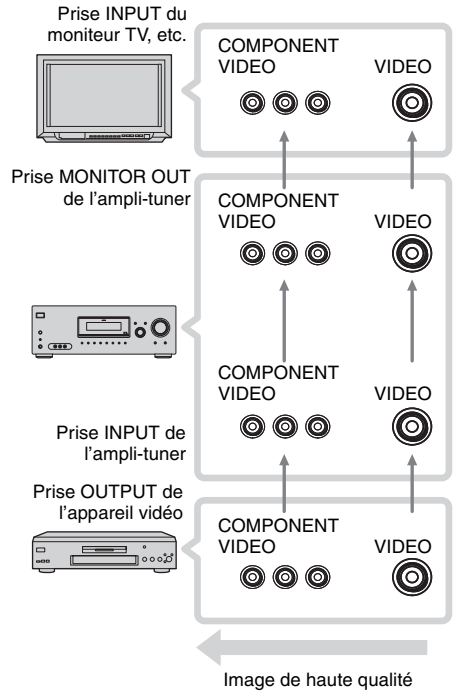

### Remarques

- Raccordez les appareils permettant d'afficher des images, comme un moniteur TV ou un projecteur, à la prise MONITOR OUT de l'ampli-tuner.
- Mettez l'ampli-tuner sous tension lorsque les images et le son d'un appareil de lecture sont transmis vers un téléviseur via l'ampli-tuner. Si l'ampli-tuner n'est pas allumé, ni les images, ni le son ne sont transmis.

### Affectation des signaux d'entrée vidéo à une autre entrée

Les signaux d'entrée vidéo des appareils peuvent être affectés à une autre entrée (page 63).

## Raccordement d'un moniteur TV

Vous pouvez afficher l'image d'un appareil vidéo raccordé à cet ampli-tuner sur l'écran d'un téléviseur.

Il n'est pas nécessaire de raccorder tous les câbles. Raccordez les cordons vidéo correspondant aux prises de vos appareils.

## Remarques

- Raccordez les appareils permettant d'afficher des images, comme un moniteur TV ou un projecteur, à la prise MONITOR OUT de l'ampli-tuner.
- Mettez l'ampli-tuner sous tension lorsque les images et le son d'un appareil de lecture sont transmis vers un téléviseur via l'ampli-tuner. Si l'ampli-tuner n'est pas allumé, ni les images, ni le son ne sont transmis.

## Conseil

En raccordant la prise MONITOR OUT à un moniteur TV, vous pouvez voir l'image de l'entrée sélectionnée .

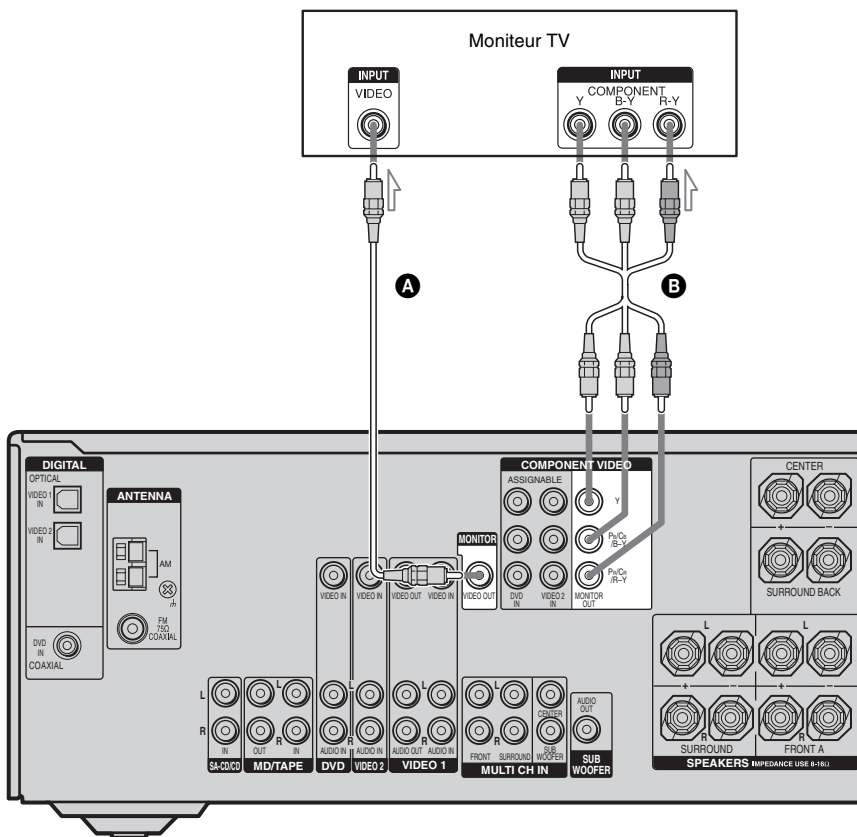

**A** Cordon vidéo (non fourni)

**B** Cordon vidéo de l'appareil (non fourni)

## Raccordement d'un lecteur/enregistreur DVD

L'illustration suivante indique comment raccorder un lecteur/enregistreur DVD. Il n'est pas nécessaire de raccorder tous les câbles. Raccordez les cordons audio et vidéo correspondant aux prises de vos appareils.

### ① Raccordement audio

### Remarques

- Pour émettre un son numérique multicanal depuis le lecteur DVD, réglez la sortie audio numérique sur le lecteur DVD. Reportez-vous au mode d'emploi fourni avec le lecteur DVD.
- Lorsque vous raccordez les cordons numériques optiques, insérez les fiches bien droit jusqu'au dé clic de mise en place.
- Ne pliez pas les cordons numériques optiques ou ne faites pas de nœuds avec.

### Conseil

Toutes les prises audio numériques sont compatibles avec les fréquences d'échantillonnage 32 kHz, 44,1 kHz, 48 kHz et 96 kHz.

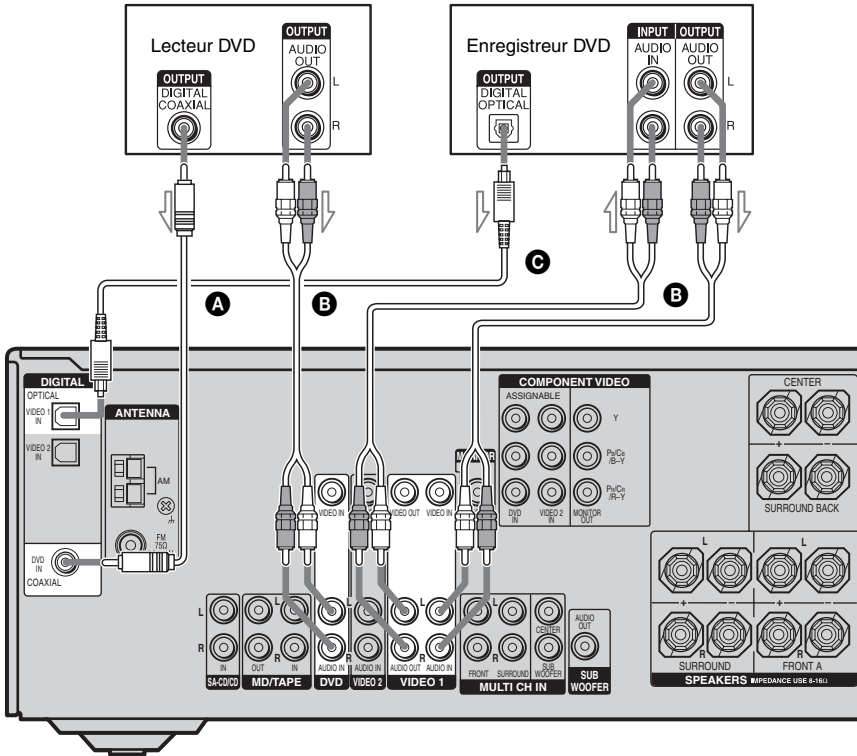

- A** Cordon numérique coaxial (non fourni)
- B** Cordon audio (non fourni)
- C** Cordon numérique optique (non fourni)

## ② Raccordement vidéo

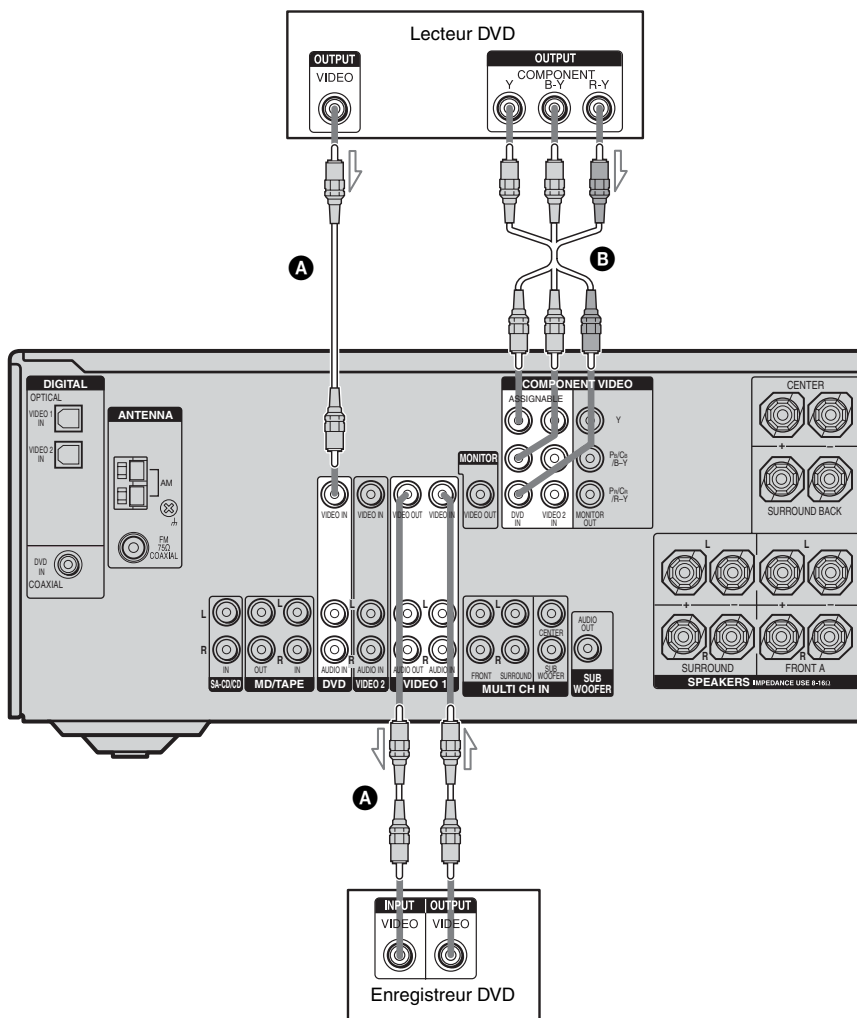

- A** Cordon vidéo (non fourni)
- B** Cordon vidéo de l'appareil (non fourni)

### Si vous raccordez un enregistreur DVD

- Veillez à modifier le réglage d'usine de la touche d'entrée VIDEO 1 de la télécommande, afin de pouvoir utiliser cette touche pour commander votre enregistreur DVD. Pour plus d'informations, reportez-vous à la section « Modification de l'affectation des touches » (page 67).
- Vous pouvez également renommer l'entrée VIDEO 1 de façon à l'afficher sur l'afficheur de l'ampli-tuner. Pour plus d'informations, reportez-vous à la section « Attributions de nom aux entrées » (page 65).

## Raccordement d'un tuner satellite

L'illustration suivante indique comment raccorder un tuner satellite.

Il n'est pas nécessaire de raccorder tous les câbles. Raccordez les cordons audio et vidéo correspondant aux prises de vos appareils.

### Remarques

- Lorsque vous raccordez les cordons numériques optiques, insérez les fiches bien droit jusqu'au déclic de mise en place.
- Ne pliez pas les cordons numériques optiques ou ne faites pas de nœuds avec.

### Conseil

Toutes les prises audio numériques sont compatibles avec les fréquences d'échantillonnage 32 kHz, 44,1 kHz, 48 kHz et 96 kHz.

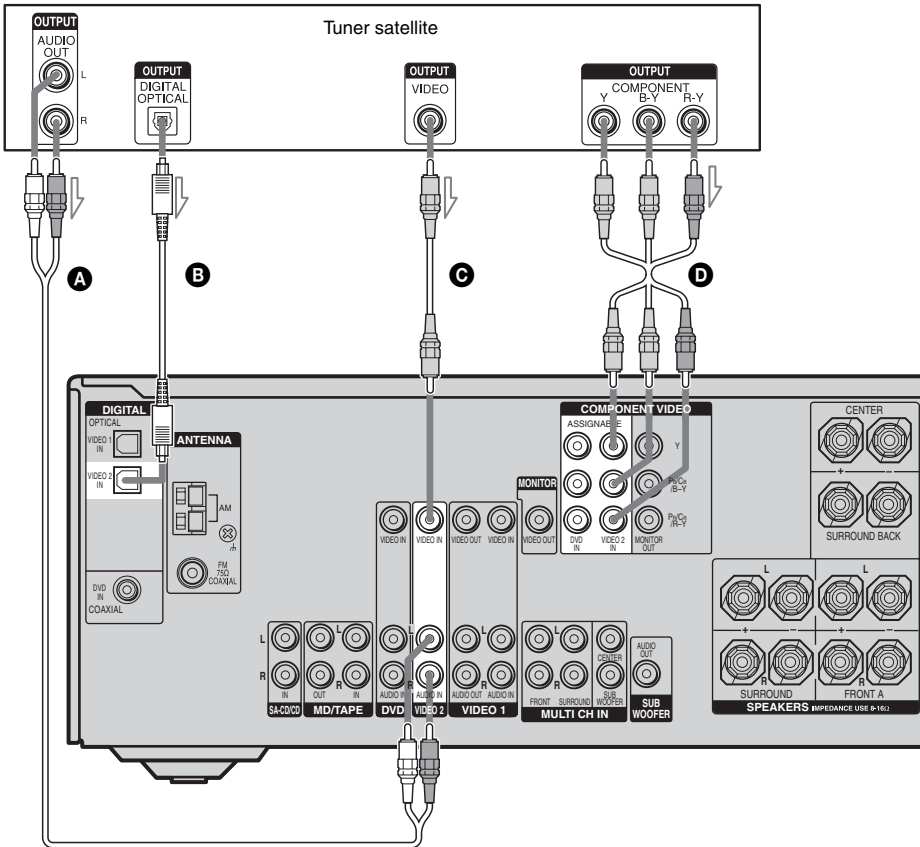

- A** Cordon audio (non fourni)
- B** Cordon numérique optique (non fourni)
- C** Cordon vidéo (non fourni)
- D** Cordon vidéo de l'appareil (non fourni)

# Raccordements d'appareils dotés de prises vidéo et audio analogiques

L'illustration suivante indique comment raccorder un appareil doté de prises analogiques, tel qu'un magnétoscope, etc.

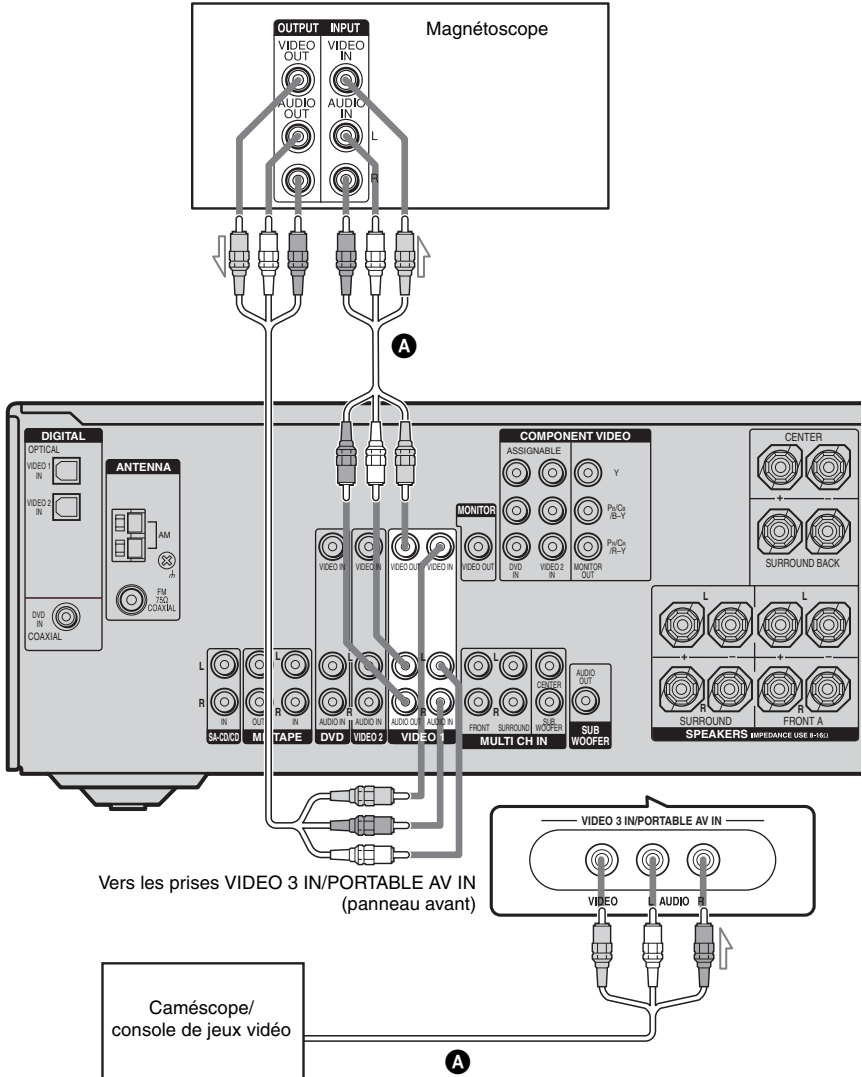

**A** Cordon audio/vidéo (non fourni)



## 4 : Raccordements des antennes

Raccordez l'antenne cadre AM et l'antenne fil FM fournies.

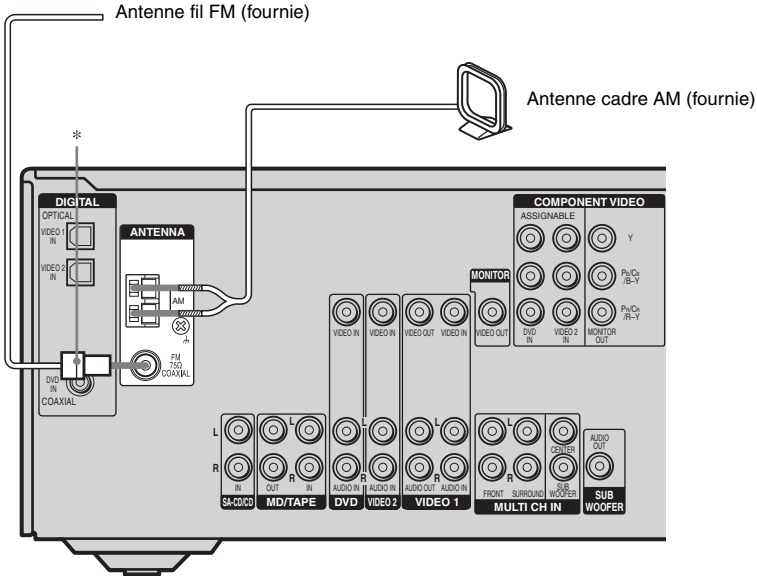

\* La forme du connecteur dépend du code géographique de l'ampli-tuner.

### Remarques

- Pour empêcher les parasites, placez l'antenne cadre AM à l'écart de l'ampli-tuner et des autres appareils.
- Déployez complètement l'antenne fil FM.
- Après avoir raccordé l'antenne fil FM, maintenez-la aussi horizontale que possible.

## 5 : Préparation de l'ampli-tuner et de la télécommande

### Réglage du sélecteur de tension

Si votre ampli-tuner est doté d'un sélecteur de tension sur le panneau arrière, vérifiez que celui-ci est réglé sur la tension de l'alimentation secteur locale. Dans le cas contraire, utilisez un tournevis pour régler le sélecteur dans la position adéquate avant de raccorder le cordon d'alimentation secteur à une prise murale.

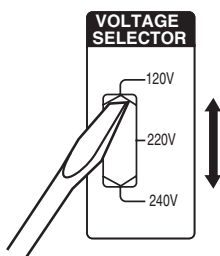

### Raccordement du cordon d'alimentation secteur

Branchez le cordon d'alimentation sur une prise murale.

Cordon d'alimentation secteur

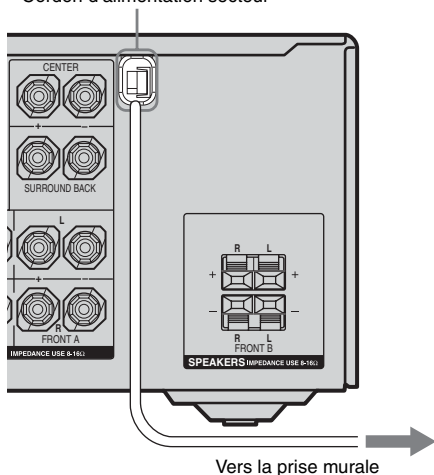

### Remarque

Installez ce système de façon à pouvoir débrancher immédiatement le cordon d'alimentation de la prise murale en cas de problème.

### Exécution des opérations de configuration initiale

Avant d'utiliser l'ampli-tuner pour la première fois, initialisez-le en suivant la procédure ci-dessous. Vous pouvez également utiliser cette procédure pour réinitialiser les réglages aux réglages d'usine.

Pour ce faire, veillez à utiliser les touches de l'ampli-tuner.

1,2

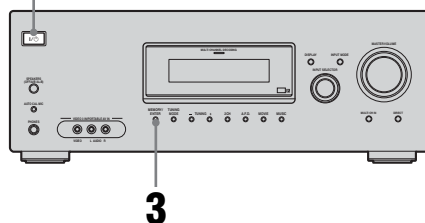

**1** Appuyez sur I/⏻ pour éteindre l'ampli-tuner.

**2** Maintenez la touche I/⏻ enfoncée pendant 5 secondes.

« PUSH » et « ENTER » s'affichent tour à tour sur l'afficheur.

### 3 Appuyez sur MEMORY/ENTER.

L'indication « CLEARING » s'affiche pendant quelques instants, suivie de « CLEARED ».

Les réglages suivants sont réinitialisés aux réglages d'usine :

- tous les réglages des menus LEVEL, TONE, SUR, TUNER, AUDIO, VIDEO et SYSTEM ;
- le champ sonore mémorisé pour chaque entrée et chaque station préréglée ;
- tous les réglages des champs sonores ;
- toutes les stations préréglées ;
- tous les noms d'index ayant été attribués aux entrées et stations préréglées ;
- MASTER VOLUME est réglé sur « VOL MIN » ;
- L'entrée est réglée sur « DVD ».

### Insertion des piles dans la télécommande

Insérez deux piles R6 (format AA) dans la télécommande RM-AAU005.

Respectez les polarités lors de la mise en place des piles.

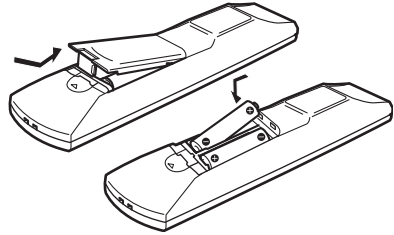

#### Remarques

- Ne laissez pas la télécommande dans un endroit très chaud ou très humide.
- N'utilisez pas une pile neuve avec des piles usagées.
- N'utilisez pas des piles alcalines avec des piles d'un autre type.
- N'exposez pas le capteur de télécommande aux rayons directs du soleil ou à des appareils d'éclairage. Ceci pourrait provoquer un dysfonctionnement.
- Si vous prévoyez de ne pas utiliser la télécommande pendant un certain temps, retirez les piles pour éviter qu'elles ne coulent et ne provoquent des dommages ou une corrosion.

#### Conseil

Dans des conditions normales d'utilisation, les piles durent environ 3 mois. Lorsque l'ampli-tuner ne répond plus à la télécommande, remplacez toutes les piles par des neuves.

## 6 : Sélection du système d'enceintes

Vous pouvez sélectionner les enceintes avant que vous souhaitez piloter.

Pour ce faire, veuillez à utiliser les touches de l'ampli-tuner.

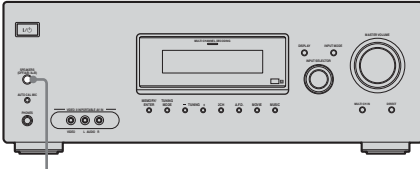

SPEAKERS  
(OFF/A/B/A+B)

**Appuyez plusieurs fois sur SPEAKERS (OFF/A/B/A+B) pour sélectionner les enceintes avant que vous souhaitez piloter.**

Pour sélectionner	Allumez
Les enceintes raccordées aux bornes SPEAKERS FRONT A	SP A
Les enceintes raccordées aux bornes SPEAKERS FRONT B	SP B
Les enceintes raccordées aux bornes SPEAKERS FRONT A et B (raccordement parallèle)	SP A et SP B

Pour couper la sortie des enceintes, appuyez plusieurs fois sur SPEAKERS (OFF/A/B/A+B) jusqu'à ce que les indicateurs « SP A » et « SP B » disparaissent de l'afficheur.

## 7 : Calibrage automatique des réglages appropriés (AUTO CALIBRATION)

Cet ampli-tuner est doté de la technologie D.C.A.C. (Digital Cinema Auto Calibration) qui vous permet de réaliser un calibrage automatique de la façon suivante :

- Vérifiez le raccordement entre chaque enceinte et l'ampli-tuner.
- Réglez le niveau des enceintes.
- Mesurez la distance entre chaque enceinte et votre position d'écoute.

Vous pouvez également régler manuellement les niveaux et l'équilibrage des enceintes. Pour plus d'informations, reportez-vous à la section « 8 : Réglage des niveaux et de l'équilibrage des enceintes (TEST TONE) » (page 32).

### Avant d'utiliser Auto Calibration

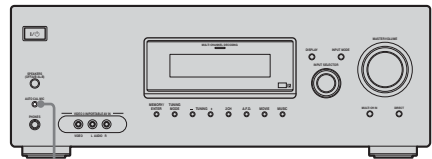

- 1 Raccordez le microphone optimiseur ECM-AC2 fourni à la prise AUTO CAL MIC.**
- 2 Placez le microphone optimiseur au niveau de votre position d'écoute.**
- 3 Placez les enceintes de façon à ce qu'elles se trouvent face au microphone optimiseur.**

## Conseils

- Vous pouvez également fixer le microphone optimiseur sur un trépied (non fourni), placé au niveau de votre position d'écoute.
- Veillez à retirer tout obstacle entre le microphone optimiseur et les enceintes.
- Si vous orientez l'enceinte vers le microphone optimiseur, vous obtiendrez une mesure plus précise.

## Utilisation de la fonction Auto Calibration

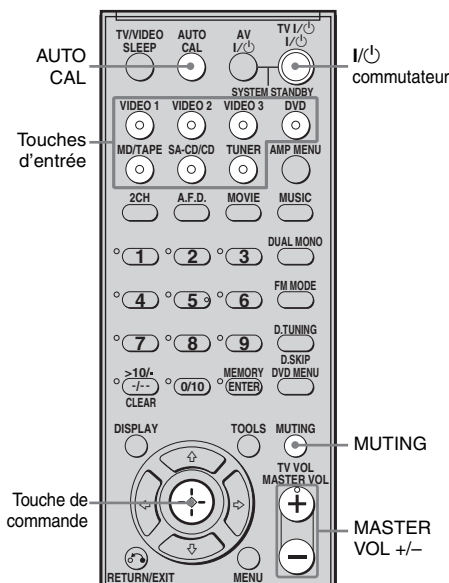

### Appuyez sur **AUTO CAL**.

Les indications suivantes apparaissent sur l'afficheur :

A.CAL [5] → A.CAL [4] → A.CAL [3] →  
A.CAL [2] → A.CAL [1]

Le tableau ci-dessous indique l'état de l'afficheur lorsque la mesure commence.

Mesure	Afficheur
Niveau de bruit de l'environnement	NOISE.CHK
Raccordement des enceintes	MEASURE et SP DET. s'affichent tour à tour*
Du niveau des enceintes	MEASURE et GAIN s'affichent tour à tour*
De la distance des enceintes	MEASURE et DISTANCE s'affichent tour à tour*

\* L'indicateur de l'enceinte correspondante s'allume sur l'afficheur pendant la mesure.

Une fois la mesure terminée, « COMPLETE » apparaît sur l'afficheur et les réglages sont enregistrés.

## Remarques

- La fonction Auto Calibration ne peut pas détecter le caisson de graves. Tous les réglages correspondants sont donc conservés.
- Vous ne pouvez pas sélectionner la fonction Auto Calibration si un casque est raccordé.
- Le processus de mesure prend quelques minutes.

## Conseils

- Lorsque Auto Calibration démarre :
  - Placez-vous à une certaine distance des enceintes et de la position d'écoute pour éviter de fausser les mesures. Des signaux de test sont en effet émis par les enceintes pendant la mesure.
  - Evitez de faire du bruit, afin d'obtenir une mesure plus précise.
- La fonction Auto Calibration est désactivée lorsque vous effectuez les opérations suivantes pendant la mesure :
  - Vous appuyez sur I/O, les touches d'entrée ou MUTING.
  - Vous changez le niveau de volume.
  - Vous appuyez de nouveau sur AUTO CAL.

## Codes d'erreur et d'avertissement

### Codes d'erreur

Si une erreur est détectée pendant l'exécution de la fonction Auto Calibration, un code d'erreur s'affiche après chaque processus de mesure comme suit :

Code d'erreur → afficheur vide → (code d'erreur → afficheur vide)<sup>a)</sup> → PUSH → afficheur vide → ENTER

<sup>a)</sup> S'affiche lorsque plus d'une erreur est détectée.

### Rectification de l'erreur

- 1 Notez le code d'erreur.
- 2 Appuyez sur la touche de commande.
- 3 Appuyez sur I/⏻ pour éteindre l'ampli-tuner.
- 4 Rectifiez l'erreur.  
Pour plus d'informations, reportez-vous à la section « Codes d'erreur et solutions » ci-dessous.
- 5 Mettez l'ampli-tuner sous tension et exécutez de nouveau la fonction Auto Calibration (page 29).

## Codes d'erreur et solutions

Code d'erreur	Description	Remèdes
ERROR 10	L'environnement est trop bruyant.	Veillez à ce que l'environnement soit silencieux pendant l'exécution de la fonction Auto Calibration.
ERROR 11	Les enceintes sont placées trop près du microphone optimiseur.	Eloignez vos enceintes du microphone optimiseur.
ERROR 20	Les enceintes avant ne sont pas détectées ou seule l'une des enceintes avant est détectée.	Vérifiez le raccordement des enceintes avant.
ERROR 21	Seule une des enceintes surround est détectée.	Vérifiez le raccordement des enceintes surround.
ERROR 23	L'enceinte surround arrière est détectée, mais les enceintes surround ne sont pas raccordées.	Veillez à raccorder les enceintes surround.

### Codes d'avertissement

Pendant l'exécution de la fonction Auto Calibration, le code d'avertissement fournit des informations sur le résultat de la mesure. Le code d'avertissement apparaît sur l'afficheur de façon cyclique comme suit :  
Code d'avertissement → afficheur vide → (code d'avertissement → afficheur vide)<sup>b)</sup> → PUSH → afficheur vide → ENTER

<sup>b)</sup> S'affiche lorsque plus d'un code d'avertissement est détecté.

Vous pouvez choisir d'ignorer le code d'avertissement étant donné que la fonction Auto Calibration ajuste automatiquement les réglages. Vous pouvez aussi modifier les réglages manuellement.

## Modification manuelle des réglages

- 1 Notez le code d'avertissement.
- 2 Appuyez sur la touche de commande.
- 3 Appuyez sur **I/⏻** pour éteindre l'ampli-tuner.
- 4 Appliquez la solution préconisée dans la section « Code d'avertissement et solution » ci-dessous.
- 5 Mettez l'ampli-tuner sous tension et exécutez de nouveau la fonction Auto Calibration (page 29).

## Code d'avertissement et solution

Code d'avertissement	Description	Solution
WARN. 40	L'environnement est bruyant.	Veillez à ce que l'environnement soit silencieux pendant l'exécution de la fonction Auto Calibration.
WARN. 60	L'équilibre des enceintes avant est hors de portée.	Changez la position des enceintes avant. <sup>c)</sup>
WARN. 62	Le niveau de l'enceinte centrale est hors de portée.	Changez la position de l'enceinte centrale. <sup>d)</sup>
WARN. 63	Le niveau de l'enceinte surround gauche est hors de portée.	Changez la position de l'enceinte surround gauche. <sup>e)</sup>
WARN. 64	Le niveau de l'enceinte surround droite est hors de portée.	Changez la position de l'enceinte surround droite. <sup>f)</sup>
WARN. 65	Le niveau de l'enceinte surround arrière est hors de portée.	Changez la position de l'enceinte surround arrière. <sup>g)</sup>
WARN. 70	La distance des enceintes avant est hors de portée.	Changez la position des enceintes avant. <sup>c)</sup>
WARN. 72	La distance de enceinte centrale est hors de portée.	Changez la position de l'enceinte centrale. <sup>d)</sup>

Code d'avertissement	Description	Solution
WARN. 73	La distance de enceinte surround gauche est hors de portée.	Changez la position de l'enceinte surround gauche. <sup>e)</sup>
WARN. 74	La distance de enceinte surround droite est hors de portée.	Changez la position de l'enceinte surround droite. <sup>f)</sup>
WARN. 75	La distance de enceinte surround arrière est hors de portée.	Changez la position de l'enceinte surround arrière. <sup>g)</sup>

<sup>c)</sup> Pour plus d'informations, reportez-vous à la section « Distance de l'enceinte avant » (page 46).

<sup>d)</sup> Pour plus d'informations, reportez-vous à la section « Distance de l'enceinte centrale » (page 46).

<sup>e)</sup> Pour plus d'informations, reportez-vous à la section « Distance de l'enceinte surround gauche » (page 47).

<sup>f)</sup> Pour plus d'informations, reportez-vous à la section « Distance de l'enceinte surround droite » (page 47).

<sup>g)</sup> Pour plus d'informations, reportez-vous à la section « Distance de l'enceinte surround arrière » (page 47).

## 8 : Réglage des niveaux et de l'équilibrage des enceintes (TEST TONE)

Vous pouvez régler les niveaux et l'équilibrage des enceintes en écoutant le signal de test à partir de votre position d'écoute.

### Conseil

L'ampli-tuner utilise un signal de test ayant une fréquence centrée sur 800 Hz.

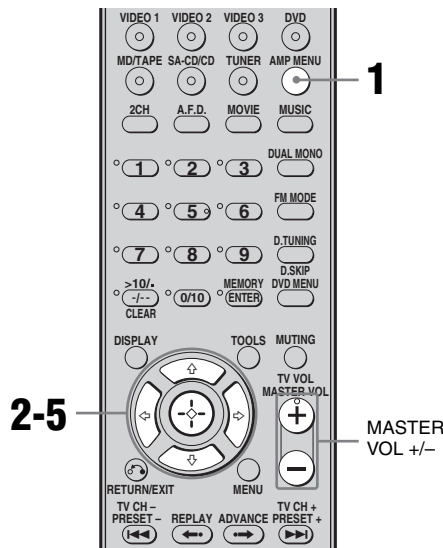

### 1 Appuyez sur AMP MENU.

« 1-LEVEL » apparaît sur l'afficheur.

### 2 Appuyez sur la touche de commande ou sur la touche de commande → pour accéder au menu.

### 3 Appuyez plusieurs fois sur la touche de commande ↑/↓ pour sélectionner « T. TONE ».

### 4 Appuyez sur la touche de commande ou sur la touche de commande → pour accéder au paramètre.

### 5 Appuyez plusieurs fois sur la touche de commande ↑/↓ pour sélectionner « T. TONE Y ».

Le signal de test est émis par chaque enceinte selon la séquence suivante : Avant gauche → Centrale → Avant droite → Surround droite → Surround arrière → Surround gauche → Caisson de graves

### 6 Réglez les niveaux et l'équilibrage des enceintes à l'aide du menu LEVEL, afin que le signal de test soit le même pour chaque enceinte.

Pour plus d'informations, reportez-vous à la section « Réglage du niveau (menu LEVEL) » (page 40).

### Conseils

- Pour régler le niveau de toutes les enceintes simultanément, appuyez sur MASTER VOL +/- . Vous pouvez également utiliser MASTER VOLUME sur l'ampli-tuner.
- Les valeurs réglées s'affichent sur l'afficheur pendant le réglage.

### 7 Répétez les étapes 1 à 5 pour sélectionner « T. TONE N ».

Le signal de test s'arrête.

### Remarque

Le signal de test est inopérant lorsque MULTI CH IN ou ANALOG DIRECT est sélectionné.



## Sélection d'un appareil

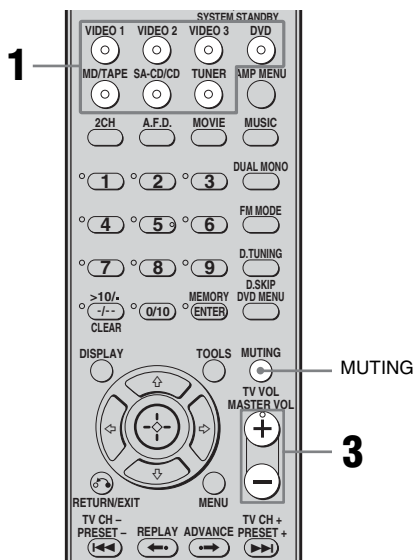

# 1 Appuyez sur la touche d'entrée pour sélectionner un appareil.

Vous pouvez également utiliser INPUT SELECTOR sur l'ampli-tuner. Pour sélectionner un appareil raccordé à la prise MULTI CH IN, appuyez sur MULTI CH IN sur l'ampli-tuner. L'entrée sélectionnée s'affiche.

Entrée sélectionnée [Affichage]	Appareils utilisables pour la lecture
VIDEO 1 ou VIDEO 2 [VIDEO 1 ou VIDEO 2 ]	Magnétoscope, etc., raccordé à la prise VIDEO 1 ou VIDEO 2
VIDEO 3 [VIDEO 3]	Caméscope, console de jeux, etc., raccordés à la prise VIDEO 3 IN/ PORTABLE AV IN
DVD [DVD]	Lecteur DVD, etc., raccordé à la prise DVD
MD/TAPE [MD/TAPE]	Platine MD, platine cassette, etc., raccordés à la prise MD/TAPE
SA-CD/CD [SA-CD/CD]	Lecteur Super Audio CD/lecteur CD, etc., raccordés à la prise SA-CD/CD
TUNER [Bande FM ou AM]	Tuner radio intégré
MULTI CH IN [MULTI IN*]	Appareil raccordé à la prise MULTI CH IN

\*Lorsque le casque est raccordé, l'indication « HP MULTI » s'affiche.

## Remarque

L'effet surround est inopérant lorsque MULTI CH IN est sélectionné.

# 2 Allumez l'appareil et lancez la lecture.

# 3 Appuyez sur MASTER VOL +/- pour régler le volume.

Vous pouvez également utiliser MASTER VOLUME sur l'ampli-tuner.

## Pour couper le son

Appuyez sur MUTING.

La fonction de coupure du son est désactivée lorsque vous effectuez les opérations suivantes.

- Vous appuyez de nouveau sur MUTING.
- Vous augmentez le volume.
- Vous éteignez l'ampli-tuner.

## Pour éviter d'endommager vos enceintes

Avant d'éteindre l'ampli-tuner, veillez à baisser le niveau du volume.

# Ecoute/lecture d'un appareil

## Ecoute d'un CD/Super Audio CD

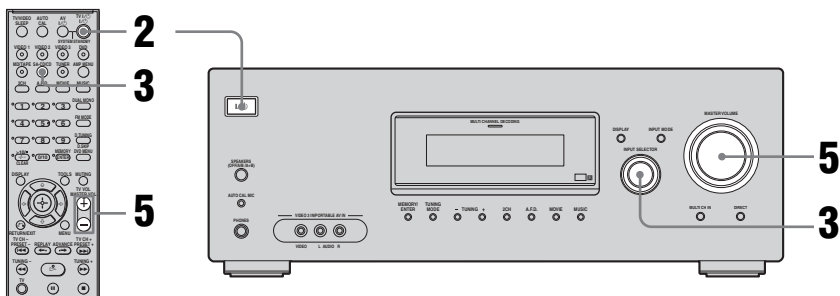

### Remarques

- Le fonctionnement est décrit pour un lecteur Super Audio CD de Sony.
- Reportez-vous au mode d'emploi fourni avec le lecteur Super Audio CD ou le lecteur CD.

### Conseils

- Vous pouvez sélectionner le champ sonore approprié au type de musique. Pour plus d'informations, voir page 51.  
Champs sonores recommandés :  
Musique classique : HALL  
Jazz : JAZZ  
Concert : CONCERT
- Vous pouvez écouter le son enregistré en format 2 canaux sur toutes les enceintes (multicanal). Pour plus d'informations, voir page 49.

- 1** Allumez le lecteur Super Audio CD/lecteur CD, puis placez le disque sur le plateau.
- 2** Allumez l'ampli-tuner.
- 3** Appuyez sur SA-CD/CD.  
Vous pouvez également utiliser INPUT SELECTOR sur l'ampli-tuner pour sélectionner SA-CD/CD.
- 4** Lancez la lecture du disque.
- 5** Réglez le volume à un niveau approprié.
- 6** Une fois la lecture du Super Audio CD/CD terminée, éjectez le disque, puis éteignez l'ampli-tuner et le lecteur Super Audio CD/CD.

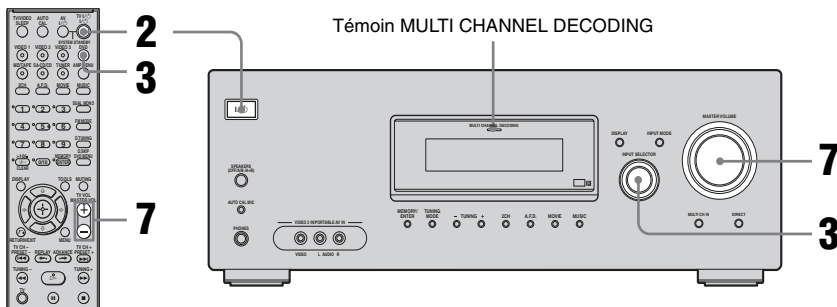

### Remarques

- Reportez-vous au mode d'emploi fourni avec le téléviseur et le lecteur DVD.
- Vérifiez les points suivants si vous n'entendez pas le son en format multicanal.
  - Assurez-vous que la source du son est en format multicanal (le témoin MULTI CHANNEL DECODING s'allume sur le panneau avant pendant la lecture).
  - Assurez-vous que l'amplificateur est raccordé au lecteur DVD via un raccordement numérique.
  - Assurez-vous que la sortie audio numérique du lecteur DVD est correctement configurée.

### Conseils

- Si nécessaire, sélectionnez le format du son du disque à lire.
- Vous pouvez sélectionner le champ sonore approprié au type de film/de musique. Pour plus d'informations, voir page 51.  
Champs sonores recommandés :  
Film : C.ST.EX  
Musique : CONCERT

**1** Allumez le téléviseur et le lecteur DVD.

**2** Allumez l'amplificateur-tuner.

**3** Appuyez sur DVD.

Vous pouvez également utiliser INPUT SELECTOR sur l'amplificateur-tuner pour sélectionner DVD.

**4** Sélectionnez l'entrée du téléviseur pour pouvoir afficher l'image du DVD.

**5** Configurez le lecteur DVD.

Reportez-vous au « Guide d'installation rapide » fourni avec l'amplificateur-tuner.

**6** Lancez la lecture du disque.

**7** Réglez le volume à un niveau approprié.

**8** Une fois la lecture du DVD terminée, éjectez le disque, puis éteignez l'amplificateur-tuner, le téléviseur et le lecteur DVD.

## Utilisation de l'amplificateur

### Navigation dans les menus

Les menus de l'amplificateur vous permettent d'effectuer différents réglages afin de personnaliser l'ampli-tuner.

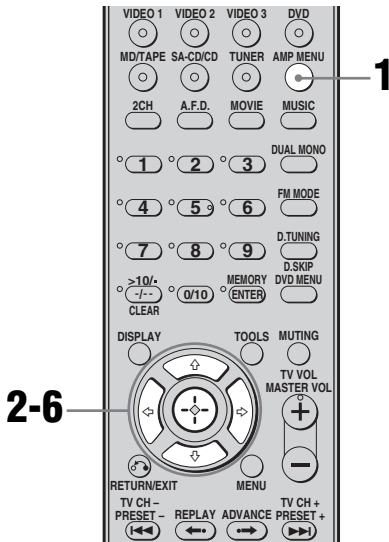

**4** Appuyez plusieurs fois sur la touche de commande  $\uparrow/\downarrow$  pour sélectionner le paramètre que vous souhaitez régler.

**5** Appuyez sur la touche de commande ou sur la touche de commande  $\rightarrow$  pour accéder au paramètre.

**6** Appuyez plusieurs fois sur la touche de commande  $\uparrow/\downarrow$  pour sélectionner le réglage de votre choix.

Le réglage est automatiquement validé.

#### Pour revenir à l'affichage précédent

Appuyez sur la touche de commande  $\leftarrow$ .

#### Pour quitter le menu

Appuyez sur AMP MENU.

#### Remarque

Certains paramètres et réglages peuvent apparaître estompés sur l'affichage. Cela signifie qu'ils sont soit indisponibles ou fixes et non modifiables.

**1** Appuyez sur AMP MENU.

« 1-LEVEL » apparaît sur l'afficheur.

**2** Appuyez plusieurs fois sur la touche de commande  $\uparrow/\downarrow$  pour sélectionner le menu que vous souhaitez utiliser.

**3** Appuyez sur la touche de commande ou sur la touche de commande  $\rightarrow$  pour accéder au menu.

## Aperçu des menus

Les options suivantes sont disponibles dans chaque menu. Pour plus d'informations sur la navigation dans les menus, reportez-vous à la page 36.

Menu [Affichage]	Paramètres [Affichage]	Réglages	Réglage initial
LEVEL (40) [1-LEVEL]	Signal de test <sup>a)</sup> [T. TONE]	T. TONE Y, T. TONE N	T. TONE N
	Équilibrage des enceintes avant <sup>a)</sup> [FRT BAL]	BAL. L +1 à BAL. L +8, BALANCE, BAL. R +1 à BAL. R +8	BALANCE
	Niveau de l'enceinte centrale [CNT LVL]	CNT -10 dB à CNT +10 dB (incréments de 1 dB)	CNT 0 dB
	Niveau de l'enceinte surround gauche [SL LVL]	SUR L -10 dB à SUR L +10 dB (incréments de 1 dB)	SUR L 0 dB
	Niveau de l'enceinte surround droite [SR LVL]	SUR R -10 dB à SUR R +10 dB (incréments de 1 dB)	SUR R 0 dB
	Niveau de l'enceinte surround arrière [SB LVL]	SB -10 dB à SB +10 dB (incréments de 1 dB)	SB 0 dB
	Niveau du caisson de graves [SW LVL]	SW -10 dB à SW +10 dB (incréments de 1 dB)	SW 0 dB
	Compresseur de plage dynamique <sup>a)</sup> [D. RANGE]	COMP. OFF, COMP. STD, COMP. MAX	COMP. OFF
TONE (41) [2-TONE]	Niveau des graves des enceintes avant [BASS LVL]	BASS -6 dB à BASS +6 dB (incréments de 1 dB)	BASS 0 dB
	Niveau des aigus des enceintes avant [TRE LVL]	TRE -6 dB à TRE +6 dB (incréments de 1 dB)	TRE 0 dB
SUR (41) [3-SUR]	Sélection du champ sonore <sup>a)</sup> [S.F. SELECT]	2CH ST., A.F.D. AUTO, DOLBY PL, PLII MV, PLII MS, PLII GM, PLIIX MV, PLIIX MS, PLIIX GM, NEO6 CIN, NEO6 MUS, MULTI ST., C.ST.EX A, C.ST.EX B, C.ST.EX C, HALL, JAZZ, CONCERT	2CH ST. pour : TUNER, SA-CD/CD, MD/TAPE ; A.F.D. AUTO pour : DVD, VIDEO 1, 2, 3
	Mode de décodage surround arrière <sup>a)</sup> [SB DEC]	SB OFF, SB AUTO, SB ON	SB AUTO
	Niveau d'effet <sup>a)</sup> [EFFECT]	EFCT. MIN, EFCT. STD, EFCT. MAX	EFCT. STD

<b>Menu [Affichage]</b>	<b>Paramètres [Affichage]</b>	<b>Réglages</b>	<b>Réglage initial</b>
TUNER (43) [4-TUNER]	Mode de réception de stations FM <sup>a)</sup> [FM MODE]	FM AUTO, FM MONO	FM AUTO
	Attribution d'un nom aux stations préréglées <sup>a)</sup> [NAME IN]		
AUDIO (43) [5-AUDIO]	Priorité au décodage d'une entrée audio numérique <sup>a)</sup> [DEC. PRI.]	DEC. AUTO, DEC. PCM	DEC. AUTO pour : VIDEO 1, 2 ; DEC. PCM pour : DVD
	Sélection de la langue d'une émission numérique <sup>a)</sup> [DUAL]	DUAL M/S, DUAL M, DUAL S, DUAL M+S	DUAL M
	Synchronisation du son et de l'image <sup>a)</sup> [A.V. SYNC.]	A.V.SYNC. Y, A.V.SYNC. N	A.V.SYNC. N
	Attribution d'un nom aux entrées <sup>a)</sup> [NAME IN]		
VIDEO (44) [6-VIDEO]	Affectation d'un appareil vidéo <sup>a)</sup> [COMP. V. A.]	DVD–VD1, DVD–VD3, DVD–DVD, DVD–MD, DVD–CD, VD2–VD1, VD2–VD2, VD2–VD3, VD2–MD, VD2–CD	DVD–DVD pour : DVD ; VD2–VD2 pour : VIDEO 2
	Attribution d'un nom aux entrées <sup>a)</sup> [NAME IN]		

Menu [Affichage]	Paramètres [Affichage]	Réglages	Réglage initial
SYSTEM (45) [7-SYSTEM]	Caisson de graves <sup>a)</sup> [SW SPK]	YES, NO	YES
	Enceintes avant <sup>a)</sup> [FRT SPK]	LARGE, SMALL	LARGE
	Enceinte centrale <sup>a)</sup> [CNT SPK]	LARGE, SMALL, NO	LARGE
	Enceintes surround <sup>a)</sup> [SUR SPK]	LARGE, SMALL, NO	LARGE
	Enceinte surround arrière <sup>a)</sup> [SB SPK]	YES, NO	YES
	Distance de l'enceinte avant <sup>a)b)</sup> [FRT DIST.]	DIST. 1.0 m à DIST. 7.0 m (DIST. 3 ft. à DIST. 23 ft.) (incréments de 0.1 m (1 ft.))	DIST. 3.0 m (DIST. 10 ft.)
	Distance de l'enceinte centrale <sup>a)b)</sup> [CNT DIST.]	DIST. ■■■ m (ft.) entre la distance de l'enceinte avant et 1,5 m (5 pi) (incréments de 0.1 m (1 ft.))	DIST. 3.0 m (DIST. 10 ft.)
	Distance de l'enceinte surround gauche <sup>a)b)</sup> [SL DIST.]	DIST. ■■■ m (ft.) entre la distance de l'enceinte avant et 4,5 m (15 pi) (incréments de 0.1 m (1 ft.))	DIST. 3.0 m (DIST. 10 ft.)
	Distance de l'enceinte surround droite <sup>a)b)</sup> [SR DIST.]	DIST. ■■■ m (ft.) entre la distance de l'enceinte avant et 4,5 m (15 pi) (incréments de 0.1 m (1 ft.))	DIST. 3.0 m (DIST. 10 ft.)
	Distance de l'enceinte surround arrière <sup>a)b)</sup> [SB DIST.]	DIST. ■■■ m (ft.) entre la distance de l'enceinte avant et 4,5 m (15 pi) (incréments de 0.1 m (1 ft.))	DIST. 3.0 m (DIST. 10 ft.)
	Position des enceintes surround <sup>a)</sup> [SUR POS.]	SIDE/LO, SIDE/HI, BEHD/LO, BEHD/HI	SIDE/LO
	Fréquence de recouvrement des enceintes <sup>a)</sup> [CRS. FREQ]	CRS > 40 Hz à CRS > 160 Hz	CRS > 100 Hz
	Luminosité de l'affichage <sup>a)</sup> [DIMMER]	0% dim, 40% dim, 70% dim	0% dim
A. CAL (49) [8-A. CAL]	Calibrage automatique <sup>a)</sup> [AUTO CAL.]	A.CAL YES, A.CAL NO	A.CAL NO

<sup>a)</sup> Pour plus d'informations, reportez-vous aux pages indiquées entre parenthèses.

<sup>b)</sup> Le réglage par défaut des modèles avec le code géographique U, CA est « ft. » et « m » pour les modèles avec d'autres codes géographiques.

# Réglage du niveau

## (menu LEVEL)

Vous pouvez utiliser le menu LEVEL pour régler l'équilibrage et le niveau de chaque enceinte. Ces réglages sont appliqués à tous les champs sonores.

Sélectionnez « 1-LEVEL » dans les menus de l'amplificateur. Pour plus d'informations sur le réglage des paramètres, reportez-vous à la section « Navigation dans les menus » (page 36) et « Aperçu des menus » (page 37).

## Paramètres du menu LEVEL

### ■ T. TONE (Signal de test)

Permet de régler les niveaux et l'équilibrage des enceintes en écoutant le signal de test à partir de votre position d'écoute. Pour plus d'informations, reportez-vous à la section « 8 : Réglage des niveaux et de l'équilibrage des enceintes (TEST TONE) » (page 32).

### ■ FRT BAL (équilibrage des enceintes avant)

Permet de régler l'équilibrage entre les enceintes gauche et droite.

### ■ CNT LVL (niveau de l'enceinte centrale)

### ■ SL LVL (niveau de l'enceinte surround gauche)

### ■ SR LVL (niveau de l'enceinte surround droite)

### ■ SB LVL (niveau de l'enceinte surround arrière)

### ■ SW LVL (niveau du caisson de graves)

### ■ D. RANGE (compresseur de plage dynamique)

Permet de compresser la plage dynamique de la piste son. Cette fonction est utile lorsque vous souhaitez regarder un film à faible volume tard la nuit. La compression de la plage dynamique est uniquement possible avec les sources Dolby Digital.

#### • COMP. OFF

La plage dynamique n'est pas compressée.

#### • COMP. STD

La plage dynamique est compressée de la manière voulue par l'ingénieur du son.

#### • COMP. MAX

La plage dynamique est considérablement compressée.

### Conseil

Le compresseur de plage dynamique vous permet de compresser la plage dynamique de la piste son en fonction des informations de plage dynamique contenues dans le signal Dolby Digital.

Le réglage standard « COMP. STD » n'offre qu'une légère compression. Nous vous recommandons donc d'utiliser le réglage « COMP. MAX ». La plage dynamique sera alors considérablement compressée, ce qui vous permettra de regarder des films à faible volume tard la nuit. A la différence des limiteurs analogiques, les niveaux sont prédéterminés et procurent une compression très naturelle.



## Réglage de la tonalité (menu TONE)

Vous pouvez utiliser le menu TONE pour régler la qualité de la tonalité (niveau des graves/aiguës) des enceintes avant. Ces réglages sont appliqués à tous les champs sonores.

Sélectionnez « 2-TONE » dans les menus de l'amplificateur. Pour plus d'informations sur le réglage des paramètres, reportez-vous à la section « Navigation dans les menus » (page 36) et « Aperçu des menus » (page 37).

### Paramètres du menu TONE

- **BASS LVL (niveau des graves des enceintes avant)**
- **TRE LVL (niveau des aiguës des enceintes avant)**

## Réglages du son surround (menu SUR)

Vous pouvez utiliser le menu SUR pour sélectionner le champ sonore de votre choix pour un plus grand confort d'écoute. Sélectionnez « 3-SUR » dans les menus de l'amplificateur. Pour plus d'informations sur le réglage des paramètres, reportez-vous à la section « Navigation dans les menus » (page 36) et « Aperçu des menus » (page 37).

### Paramètres du menu SUR

#### ■ S.F. SELCT (sélection du champ sonore)

Permet de sélectionner le champ sonore de votre choix. Pour plus d'informations, reportez-vous à la section « Utilisation du son surround » (page 49).

#### Remarque

L'ampli-tuner vous permet d'appliquer le dernier champ sonore sélectionné à une entrée dès que celle-ci est sélectionnée (Sound Field Link). Par exemple, si vous sélectionnez HALL pour l'entrée SA-CD/CD, que vous basculez ensuite sur une autre entrée, puis que vous revenez à SA-CD/CD, HALL sera de nouveau automatiquement appliqué.

#### ■ SB DEC (mode de décodage surround arrière)

Permet de sélectionner le mode de décodage surround arrière. Pour plus d'informations, reportez-vous à la section « Utilisation du mode de décodage surround arrière » (page 42).

#### ■ EFFECT (niveau d'effet)

Permet de régler la « présence » de l'effet surround pour les champs sonores sélectionnés à l'aide des touches MOVIE ou MUSIC et pour le champ sonore « HP THEA ».

- EFCT. MIN  
L'effet surround est extrêmement peu marqué.
- EFCT. STD  
L'effet surround est standard.
- EFCT. MAX  
L'effet surround est extrêmement marqué.

## Utilisation du mode de décodage surround arrière

### (SUR BACK DECODING)

En décodant le signal surround arrière d'un contenu DVD (etc.) enregistré en format Dolby Digital Surround EX, DTS-ES Matrix, DTS-ES Discrete 6.1, etc., vous pouvez du son surround voulu par le réalisateur. Sélectionnez le mode de décodage surround arrière à l'aide de l'option « SB DEC » du menu SUR (page 41).

## Types de fonctions de décodage surround arrière

### ■ SB AUTO

Lorsque le flux d'entrée contient un drapeau de décodage 6.1 canaux<sup>a)</sup>, le décodage approprié est exécuté sur le signal surround arrière.

Flux d'entrée	Canal de sortie	Décodage surround arrière
Dolby Digital 5.1	5.1	—
Dolby Digital Surround EX <sup>b)</sup>	6.1	Décodeur Matrix compatible Dolby Digital EX
DTS 5.1	5.1	—
DTS-ES Matrix 6.1 <sup>c)</sup>	6.1	Décodage DTS Matrix
DTS-ES Discrete 6.1 <sup>d)</sup>	6.1	Décodage DTS Discrete

### ■ SB ON

L'option Dolby Digital EX est appliquée pour décoder les signaux surround arrière avec le canal de sortie 6.1 quel que soit le drapeau de décodage 6.1 canaux<sup>a)</sup>.

Flux d'entrée	Canal de sortie	Décodage surround arrière
Dolby Digital 5.1	6.1	Décodeur Matrix compatible Dolby Digital EX
Dolby Digital Surround EX <sup>b)</sup>	6.1	Décodeur Matrix compatible Dolby Digital EX
DTS 5.1	6.1	Décodeur Matrix compatible Dolby Digital EX
DTS-ES Matrix 6.1 <sup>c)</sup>	6.1	Décodeur Matrix compatible Dolby Digital EX
DTS-ES Discrete 6.1 <sup>d)</sup>	6.1	Décodeur Matrix compatible Dolby Digital EX

### ■ SB OFF

Le décodage surround arrière n'est pas exécuté.

<sup>a)</sup>Un drapeau de décodage 6.1 canaux est une information enregistrée dans un logiciel, tel qu'un DVD.

<sup>b)</sup>Un DVD Dolby Digital comprenant un drapeau Surround EX. Sur la page Web de Dolby Corporation, vous trouverez des informations pour vous aider à identifier les films Surround EX.

<sup>c)</sup>Logiciel codé avec un drapeau indiquant qu'il comporte à la fois des signaux DTS-ES Matrix et 5.1 canaux.

<sup>d)</sup>Logiciel codé avec à la fois des signaux 5.1 canaux et un flux d'extension conçu pour ramener ces signaux au format 6.1 canaux discrets. Les signaux au format 6.1 canaux discrets sont des signaux propres aux DVD et ne sont pas utilisés dans les salles de cinéma.

## Remarques

- Il est possible qu'aucun son ne soit émis par l'enceinte surround arrière en mode Dolby Digital EX. Certains disques ne comportent pas de drapeau Dolby Digital Surround EX même si les emballages portent le logo Dolby Digital EX. Dans ce cas, sélectionnez « SB ON ».
- Vous pouvez uniquement sélectionner le mode de décodage surround arrière lorsque le mode A.F.D. est sélectionné. Toutefois, cette fonction est annulée lorsque Dolby Pro Logic Ix est sélectionné.

## Réglages du tuner

### (menu TUNER)

Vous pouvez utiliser le menu TUNER pour régler le mode de réception des stations FM et pour attribuer un nom aux stations pré-réglées. Sélectionnez « 4-TUNER » dans les menus de l'amplificateur. Pour plus d'informations sur le réglage des paramètres, reportez-vous à la section « Navigation dans les menus » (page 36) et « Aperçu des menus » (page 37).

### Paramètres du menu TUNER

#### ■ FM MODE (mode de réception de stations FM)

- FM AUTO

Cet ampli-tuner décode les signaux comme des signaux stéréo lorsque la station de radio est émise en stéréo.

- FM MONO

Cet ampli-tuner décode les signaux comme des signaux mono quels que soient les signaux émis.

#### ■ NAME IN (attribution d'un nom aux stations pré-réglées)

Permet de régler le nom des stations pré-réglées. Pour plus d'informations, reportez-vous à la section « Attribution d'un nom à une station pré-réglée » (page 60).

## Réglages du son

### (menu AUDIO)

Vous pouvez utiliser le menu AUDIO pour effectuer des réglages du son selon vos préférences.

Sélectionnez « 5-AUDIO » dans les menus de l'amplificateur. Pour plus d'informations sur le réglage des paramètres, reportez-vous à la section « Navigation dans les menus » (page 36) et « Aperçu des menus » (page 37).

### Paramètres du menu AUDIO

#### ■ DEC. PRI. (priorité au décodage d'une entrée audio numérique)

Permet de spécifier le mode d'entrée pour l'entrée du signal numérique sur les prises DIGITAL IN.

- DEC. AUTO

Bascule automatiquement le mode d'entrée entre DTS, Dolby Digital ou PCM.

- DEC. PCM

Les signaux PCM sont prioritaires (afin d'éviter toute interruption lorsque la lecture démarre).

Toutefois, lorsque d'autres signaux sont entrés, il est possible qu'aucun son ne soit émis selon le format. Dans ce cas, réglez « DEC. AUTO ».

#### Remarque

Si l'option « DEC. AUTO » est réglée et que le son provenant des prises audio numériques (pour le lecteur CD, etc.) est interrompu lorsque la lecture démarre, réglez « DEC. PCM ».

## ■ DUAL (sélection de la langue d'une émission numérique)

Permet de sélectionner la langue que vous souhaitez écouter lors d'une émission numérique. Cette fonction est uniquement opérante pour les sources Dolby Digital.

- DUAL M/S (principal/secondaire)  
Le son de la langue principale est émis par l'enceinte avant gauche et le son de la langue secondaire est émis par l'enceinte avant droite simultanément.
- DUAL M (principal)  
Le son de la langue principale est émis.
- DUAL S (secondaire)  
Le son de la langue secondaire est émis.
- DUAL M+S (principal + secondaire)  
Le son mélangé des deux langues (principales et secondaire) est émis.

## ■ A.V. SYNC. (synchronisation du son et de l'image)

- A.V.SYNC. Y (oui) (retard : 68 ms)  
La sortie du son est retardée pour corriger l'écart entre la sortie de l'image et celle du son.
- A.V.SYNC. N (non) (retard : 0 ms)  
La sortie du son n'est pas retardée.

## Remarques

- Ce paramètre est utile lorsque vous utilisez un écran LCD ou plasma de grande taille ou un projecteur.
- Ce paramètre est uniquement valide lorsque vous utilisez un champ sonore sélectionné à l'aide des touches 2CH ou A.F.D.
- Ce paramètre n'est pas valide lorsque
  - des signaux PCM 96 kHz, DTS 96/24 ou DTS 2048 sont reçus ;
  - l'ampli-tuner effectue un décodage DTS-ES Matrix 6.1 ;
  - la fonction MULTI CH IN ou ANALOG DIRECT est sélectionnée.

## ■ NAME IN (attribution d'un nom aux entrées)

Permet de définir le nom des entrées. Pour plus d'informations, reportez-vous à la section « Attributions de nom aux entrées » (page 65).

## Réglages de l'image (menu VIDEO)

Vous pouvez utiliser le menu VIDEO pour réaffecter l'entrée vidéo composantes à une autre entrée et attribuer un nom aux entrées. Sélectionnez « 6-VIDEO » dans les menus de l'amplificateur. Pour plus d'informations sur le réglage des paramètres, reportez-vous à la section « Navigation dans les menus » (page 36) et « Aperçu des menus » (page 37).

## Paramètres du menu VIDEO

### ■ COMP. V. A. (affectation d'un appareil vidéo)

Permet de réaffecter l'entrée vidéo composantes à une autre entrée. Pour plus d'informations, reportez-vous à la section « Lecture d'images composantes depuis d'autres entrées » (page 63).

### ■ NAME IN (attribution d'un nom aux entrées)

Permet de définir le nom des entrées. Pour plus d'informations, reportez-vous à la section « Attributions de nom aux entrées » (page 65).

## Réglages du système (menu SYSTEM)

Vous pouvez utiliser le menu SYSTEM pour définir la taille et la distance des enceintes raccordées à ce système.

Sélectionnez « 7-SYSTEM » dans les menus de l'amplificateur. Pour plus d'informations sur le réglage des paramètres, reportez-vous à la section « Navigation dans les menus » (page 36) et « Aperçu des menus » (page 37).

### Paramètres du menu SYSTEM

Le réglage par défaut des modèles avec le code géographique U, CA est « ft. » et « m » pour les modèles avec d'autres codes géographiques.

#### ■ SW SPK (caisson de graves)

- YES  
Si vous avez raccordé un caisson de graves, sélectionnez « YES ».
- NO  
Si vous n'avez pas raccordé de caisson de graves, sélectionnez « NO ». Cela active le circuit de réacheminement des graves et émet les signaux LFE à partir des autres enceintes.

#### Conseil

Pour exploiter au maximum le circuit de réacheminement des graves Dolby Digital, nous vous recommandons de régler la fréquence de coupure du caisson de graves aussi haut que possible.

#### ■ FRT SPK (enceintes avant)

- LARGE  
Si vous raccordez des enceintes de grande taille qui restituent efficacement des fréquences graves, sélectionnez « LARGE ». Généralement, sélectionnez « LARGE ». Si le caisson de graves est réglé sur « NO », les enceintes avant sont automatiquement réglées sur « LARGE ».

- SMALL

Si le son est déformé ou si vous avez l'impression que les effets surround sont insuffisants lorsque vous utilisez un son surround multicanal, sélectionnez « SMALL » pour activer le circuit de réacheminement des graves et émettre les fréquences graves du canal avant à partir du caisson de graves. Si les enceintes avant sont réglées sur « SMALL », les enceintes centrale, surround et surround arrière sont également réglées automatiquement sur « SMALL » (sauf si elles ont préalablement été réglées sur « NO »).

#### ■ CNT SPK (enceinte centrale)

- LARGE  
Si vous raccordez une enceinte de grande taille qui restituent efficacement des fréquences graves, sélectionnez « LARGE ». Généralement, sélectionnez « LARGE ». Toutefois, si les enceintes avant sont réglées sur « SMALL », vous ne pouvez pas régler l'enceinte centrale sur « LARGE ».
- SMALL  
Si le son est déformé ou si vous avez l'impression que les effets surround sont insuffisants lorsque vous utilisez un son surround multicanal, sélectionnez « SMALL » pour activer le circuit de réacheminement des graves et émettre les fréquences graves du canal central à partir des enceintes avant (si le réglage « LARGE » est sélectionné) ou du caisson de graves.
- NO  
Si vous n'avez pas raccordé d'enceinte centrale, sélectionnez « NO ». Le son du canal central sera émis par les enceintes avant.

## ■ SUR SPK (enceintes surround)

L'enceinte surround arrière sera réglée au même réglage.

- **LARGE**

Si vous raccordez des enceintes de grande taille qui restituent efficacement des fréquences graves, sélectionnez « LARGE ». Généralement, sélectionnez « LARGE ». Toutefois, si les enceintes avant sont réglées sur « SMALL », vous ne pouvez pas régler les enceintes surround sur « LARGE ».

- **SMALL**

Si le son est déformé ou si vous avez l'impression que les effets surround sont insuffisants lorsque vous utilisez un son surround multicanal, sélectionnez « SMALL » pour activer le circuit de réacheminement des graves et émettre les fréquences graves du canal surround à partir du caisson de graves ou d'autres enceintes « LARGE ».

- **NO**

Si vous n'avez pas raccordé d'enceintes surround, sélectionnez « NO ».

## ■ SB SPK (enceinte surround arrière)

Si les enceintes surround sont réglées sur « NO », les enceintes surround arrière sont automatiquement réglées « NO » et ce réglage ne peut pas être modifié.

- **YES**

Si vous avez raccordé une enceinte surround arrière, sélectionnez « YES ».

- **NO**

Si vous n'avez pas raccordé une enceinte surround arrière, sélectionnez « NO ».

## Conseil

Les réglages « LARGE » et « SMALL » de chaque enceinte déterminent si le processeur de son interne coupera ou non le signal de graves sur ce canal.

Lorsque les graves sont coupés sur un canal, le circuit de réacheminement des graves dirige les fréquences graves correspondantes vers le caisson de graves ou d'autres enceintes « LARGE ».

Il est toutefois préférable de ne pas les couper, si on peut l'éviter, car les sons graves sont faciles à réacheminer. Par conséquent, même si vous utilisez des petites enceintes, vous pouvez les régler sur « LARGE » si vous souhaitez émettre les fréquences graves à partir de l'enceinte concernée. En revanche, si vous utilisez une enceinte de grande taille mais que vous préférez ne pas émettre les fréquences graves via cette enceinte, réglez-la sur « SMALL ». Si vous trouvez que le niveau d'ensemble du son est trop bas, réglez toutes les enceintes sur « LARGE ». Si le son manque de graves, vous pouvez utiliser la tonalité pour accentuer le niveau des graves. Pour plus d'informations, reportez-vous à la page 37.

## ■ FRT DIST. (distance de l'enceinte avant)

Permet de régler la distance entre votre position d'écoute et l'enceintes avant (A). Si les deux enceintes avant ne sont pas placées à égale distance de votre position d'écoute, réglez la distance par rapport à la distance moyenne séparant les enceintes avant.

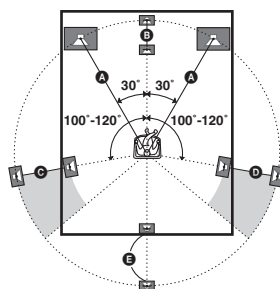

## ■ CNT DIST. (distance de l'enceinte centrale)

Permet de régler la distance entre votre position d'écoute et l'enceinte centrale. La distance de l'enceinte centrale doit être réglée à partir d'une distance comprise entre celle de l'enceinte avant (A) et une distance de 1,5 mètres (5 pieds) plus proche de votre position d'écoute (B).

### ■ SL DIST. (distance de l'enceinte surround gauche)

Permet de régler la distance entre votre position d'écoute et l'enceinte surround gauche. La distance de l'enceinte surround gauche doit être réglée à partir d'une distance comprise entre celle de l'enceinte avant (A) et une distance de 4,5 mètres (15 pieds) plus proche de votre position d'écoute (C).

### ■ SR DIST. (distance de l'enceinte surround droite)

Permet de régler la distance entre votre position d'écoute et l'enceinte surround droite. La distance de l'enceinte surround droite doit être réglée à partir d'une distance comprise entre celle de l'enceinte avant (A) et une distance de 4,5 mètres (15 pieds) plus proche de votre position d'écoute (D).

### ■ SB DIST. (distance de l'enceinte surround arrière)

Permet de régler la distance entre votre position d'écoute et l'enceinte surround arrière. La distance de l'enceinte surround arrière doit être réglée à partir d'une distance comprise entre celle de l'enceinte avant (A) et une distance de 4,5 mètres (15 pieds) plus proche de votre position d'écoute (E).

### Conseil

L'ampli-tuner permet de saisir la position de l'enceinte en termes de distance. Toutefois, il est impossible de régler l'enceinte centrale plus loin que les enceintes avant. L'enceinte centrale ne peut pas non plus être réglée à moins de 1,5 mètres (5 pieds) des enceintes avant.

De même, les enceintes surround ne peuvent pas être réglées plus loin de la position d'écoute que les enceintes avant. Elles ne peuvent pas non plus être réglées à moins de 4,5 mètres (15 pieds) de celles-ci. En effet, un réglage incorrect de la distance des enceintes ne permet pas d'apprécier pleinement le son surround.

Notez que si vous réglez une enceinte plus près de la position d'écoute qu'elle ne se trouve réellement, le son qu'elle émet est retardé. Cette enceinte donne alors l'impression d'être plus loin qu'elle ne se trouve réellement.

Si, par exemple, vous spécifiez pour l'enceinte centrale une distance de 1 à 2 mètres (3 et 6 pieds) inférieure à la distance réelle, vous aurez l'impression de vous trouver « à l'intérieur » de l'écran. Si l'effet surround ne vous satisfait pas car les enceintes surround sont trop proches, vous pourrez créer un espace sonore plus vaste en spécifiant une distance inférieure à la distance réelle pour les enceintes surround.

Le réglage de ces paramètres en écoutant le son permet souvent d'obtenir un son surround bien meilleur. Tentez l'expérience !

### ■ SUR POS. (position des enceintes surround)

Permet de spécifier l'emplacement de vos enceintes surround pour une meilleure utilisation des effets surround avec les modes Cinema Studio EX (page 52). Ce paramètre de configuration n'est pas disponible lorsque l'enceintes surround est réglée sur « NO » (page 39).

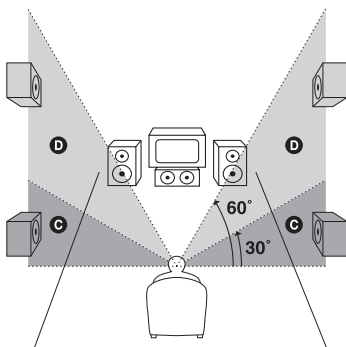
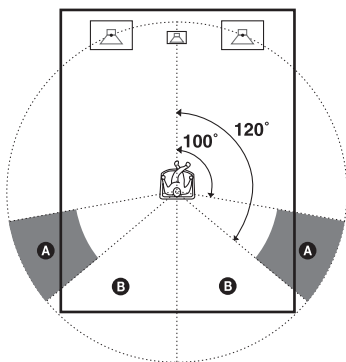

- **SIDE/LO**  
Sélectionnez cette option si vos enceintes surround sont placées dans les sections **A** et **C**.
- **SIDE/HI**  
Sélectionnez cette option si vos enceintes surround sont placées dans les sections **A** et **D**.
- **BEHD/LO**  
Sélectionnez cette option si vos enceintes surround sont placées dans les sections **B** et **C**.
- **BEHD/HI**  
Sélectionnez cette option si vos enceintes surround sont placées dans les sections **B** et **D**.

## Conseil

La position des enceintes surround est tout particulièrement destinée à l'application des modes Cinema Studio EX. Pour les autres champs sonores, la position des enceintes ne joue pas un rôle essentiel.

Ces champs sonores ont été conçus en supposant que les enceintes surround sont positionnées derrière la position d'écoute, mais la représentation sonore reste cohérente même si les enceintes surround sont positionnées avec un angle plutôt ouvert. Toutefois, si les enceintes sont directement dirigées vers la position d'écoute depuis la droite et la gauche, les effets surround perdent de leur netteté si vous ne sélectionnez pas l'option « SIDE/LO » ou « SIDE/HI ».

Chaque environnement d'écoute comporte néanmoins de nombreuses variantes telles que la réflexion des murs. Il se peut donc qu'avec l'option « BEHD/HI » vous obteniez de meilleurs résultats en positionnant les enceintes au-dessus de la position d'écoute, même si elles se trouvent directement à gauche et à droite.

Même si cela doit résulter en un paramétrage différent de celui indiqué ci-dessus, nous vous recommandons d'écouter un logiciel codé surround multicanal et de choisir le paramétrage donnant la meilleure impression spatiale et assurant le mieux la cohérence entre le son des enceintes surround et celui des enceintes avant. En cas de doute, sélectionnez « BEHD/LO » ou « BEHD/HI », puis utilisez le paramètre de distance des enceintes et les réglages de niveau des enceintes pour obtenir un bon équilibrage des canaux.

## ■ CRS. FREQ (fréquence de recouvrement des enceintes)

Permet de spécifier la fréquence de recouvrement des graves pour les enceintes réglées sur « SMALL » dans le menu SYSTEM. Ce paramètre de configuration est uniquement disponible lorsqu'au moins une enceinte est réglée sur « SMALL » et que l'indicateur de l'enceinte correspondante clignote sur l'afficheur.

## ■ DIMMER (luminosité de l'affichage)

Permet de régler la luminosité à 3 niveaux.



# Calibrage automatique des réglages appropriés (menu A. CAL)

Pour plus d'informations, reportez-vous à la section « 7 : Calibrage automatique des réglages appropriés (AUTO CALIBRATION) » (page 28).

## Utilisation du son surround

### Utilisation du son Dolby Digital et DTS Surround (AUTO FORMAT DIRECT)

Le Auto Format Direct (A.F.D.) vous permet d'obtenir une restitution plus fidèle du son et de sélectionner le mode de décodage pour l'écoute d'un son stéréo 2 canaux comme un son multicanal.

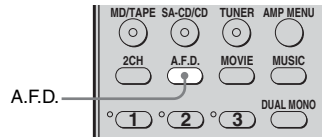

**Appuyez plusieurs fois sur A.F.D. pour sélectionner le champ sonore que vous souhaitez utiliser.**

Pour plus d'informations, reportez-vous à la section « Types de mode A.F.D. » (page 50).

## Types de mode A.F.D.

Mode de décodage	Mode A.F.D. [Affichage]	Son multicanal après décodage	Effet
(Détection automatique)	A.F.D. AUTO [A.F.D. AUTO]	(Détection automatique)	Présente le son tel qu'il a été enregistré/décodé sans ajouter d'effet surround. Toutefois cet ampli-tuner émet un signal basse fréquence vers le caisson de graves en l'absence de signaux LFE.
Dolby Pro Logic	PRO LOGIC [DOLBY PL]	4 canaux	Le décodage Dolby Pro Logic est exécuté. La source enregistrée au format 2 canaux est décodée sur 4.1 canaux.
Dolby Pro Logic II	PRO LOGIC II MOVIE [PLII MV]	5 canaux	Le décodage Dolby Pro Logic II Movie est exécuté. Cette option est idéale pour les films encodés en Dolby Surround. Ce mode permet également de restituer le son sur 5.1 canaux pour que vous puissiez visionner des films vidéo doublés ou des films anciens.
	PRO LOGIC II MUSIC [PLII MS]	5 canaux	Le décodage Dolby Pro Logic II Music est exécuté. Cette option est idéale pour les source stéréo normales telles que les CD.
	PRO LOGIC II GAME [PLII GM]	5 canaux	Le décodage Dolby Pro Logic II Game est exécuté. Cette option est idéale pour les logiciels de jeu.
Dolby Pro Logic IIx	PRO LOGIC IIx MOVIE [PLIIX MV]	6 canaux	Le décodage Dolby Pro Logic IIx Movie est exécuté. Cette option élargit Dolby Pro Logic II Movie ou Dolby Digital 5.1 à 6.1 canaux films discrets.
	PRO LOGIC IIx MUSIC [PLIIX MS]	6 canaux	Le décodage Dolby Pro Logic IIx Music est exécuté. Cette option est idéale pour les source stéréo normales telles que les CD.
	PRO LOGIC IIx GAME [PLIIX GM]	6 canaux	Le décodage Dolby Pro Logic IIx Game est exécuté.
Neo:6	Neo:6 Cinema [NEO6 CIN]	6 canaux	Le décodage DTS Neo:6 Cinema est exécuté.
	Neo:6 Music [NEO6 MUS]	6 canaux	Le décodage DTS Neo:6 Music est exécuté. Cette option est idéale pour les source stéréo normales telles que les CD.
(Multi stéréo)	MULTI STEREO [MULTI ST.]	(Multi stéréo)	Des signaux gauche/droite 2 canaux sont émis par toutes les enceintes. Toutefois, il est possible que certaines enceintes n'émettent aucun son selon leurs réglages.

## Si vous raccordez un caisson de graves

Cet ampli-tuner émettra un signal basse fréquence vers le caisson de graves en l'absence de signaux LFE signal, qui est une sortie à effet sonore passe-bas d'un caisson de graves vers un signal 2 canaux. Toutefois, le signal basse fréquence n'est pas émis avec « NEO6 CIN » ou « NEO6 MUS » lorsque toutes les enceintes sont réglées sur « LARGE ».

### Remarques

- Cette fonction est inopérante lorsque MULTI CH IN ou ANALOG DIRECT est sélectionné.
- DTS Neo:6 ne fonctionne pas avec le son DTS 2CH : le son est lu comme un son 2 canaux.
- Le décodage Dolby Pro Logic IIx est inopérant pour les signaux au format DTS ou pour les signaux avec une fréquence d'échantillonnage de plus de 48 kHz.

### Conseil

Lorsqu'un signal multicanal est entré, seul le décodage Dolby Pro Logic IIx est opérant. Si vous sélectionnez un mode de décodage autre qu'un Dolby Pro Logic IIx, un son multicanal (encodé) est émis.

## Sélection d'un champ sonore pré-programmé

Vous pouvez bénéficier du son surround en sélectionnant simplement l'un des champs sonores pré-programmés de l'ampli-tuner. Ils vous permettent de recréer le son saisissant et puissant d'une salle de cinéma ou de concert chez vous.

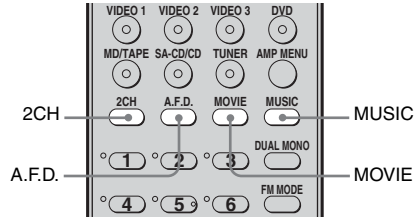

**Appuyez plusieurs fois sur MOVIE pour sélectionner un champ sonore adapté aux films ou appuyez plusieurs fois sur MUSIC pour sélectionner un champ sonore adapté à la musique.**

Pour plus d'informations, reportez-vous à la section « Types de champs sonores disponibles » (page 52).

## Types de champs sonores disponibles

Champ sonore pour	Champ sonore [Affichage]	Effet
Film	CINEMA STUDIO EX A <b>D C S</b> [C.ST.EX A]	Restitue les caractéristiques sonores du studio de production cinématographique « Cary Grant Theater » de Sony Pictures Entertainment. Il s'agit d'un mode standard parfaitement adapté à presque tous les types de films.
	CINEMA STUDIO EX B <b>D C S</b> [C.ST.EX B]	Restitue les caractéristiques sonores du studio de production cinématographique « Kim Novak Theater » de Sony Pictures Entertainment. Ce mode est idéal pour les films de science-fiction ou d'action comportant de nombreux effets sonores.
	CINEMA STUDIO EX C <b>D C S</b> [C.ST.EX C]	Restitue les caractéristiques sonores du plateau de sonorisation de Sony Pictures Entertainment. Ce mode convient idéalement aux comédies musicales ou films avec de la musique orchestrale sur la bande son.
Musique	HALL [HALL]	Restitue l'acoustique d'une salle de concert normale.
	JAZZ CLUB [JAZZ]	Restitue l'acoustique d'un club de jazz.
	LIVE CONCERT [CONCERT]	Restitue l'acoustique d'une salle de concert live de 300 sièges.
Casque	HEADPHONE 2CH [HP 2CH]	Ce mode est sélectionné automatiquement si vous utilisez un casque lorsque le mode 2 canaux (page 54)/mode A.F.D. (page 50) est sélectionné. Les sources stéréo 2 canaux standard ne sont soumises à aucun traitement du champ sonore et les formats surround multicanal sont réduits à 2 canaux.
	HEADPHONE DIRECT [HP DIR]	Emet les signaux analogiques sans traitement au moyen de la tonalité, du champ sonore, etc.
	HEADPHONE MULTI [HP MULTI]	Ce mode est sélectionné automatiquement si vous utilisez un casque lorsque MULTI CH IN est sélectionné. Emet les signaux analogiques avant vers les prises MULTI CH IN.
	HEADPHONE THEATER <b>D C S</b> [HP THEA]	Ce mode est sélectionné automatiquement si vous utilisez un casque lorsque le champ sonore pour un film/de la musique est sélectionné. Cela vous permet de bénéficier d'un environnement similaire à un cinéma tout en écoutant avec un casque.

## A propos du DCS (son cinéma numérique)

Les champs sonores avec le logo **DCS** utilisent la technologie DCS.

DCS est une technologie de reproduction du son unique pour le Home Theater développé par Sony en coopération avec Sony Pictures Entertainment, vous permettant de recréer le son saisissant et puissant d'une salle de cinéma chez vous. Grâce à la technologie « Digital Cinema Sound » développée en intégrant un DSP (Digital signal processor) et des données mesurées, le champ sonore idéal voulu par les réalisateurs peut être reproduit chez vous.

## A propos des modes CINEMA STUDIO EX

Les modes CINEMA STUDIO EX sont appropriés pour regarder des DVD comportant des images animées (etc.), avec des effets surround multicanal. Vous pouvez restituer les caractéristiques sonores du studio de doublage de Sony Pictures Entertainment chez vous.

Les modes CINEMA STUDIO EX se composent de trois éléments.

- Virtual Multi Dimension (son virtuel multidimensionnel)  
Crée 5 séries d'enceintes virtuelles à partir d'une seule paire d'enceintes surround réelle.
- Screen Depth Matching (augmentation de la profondeur de l'écran)  
Donne l'impression que le son vient de l'intérieur de l'écran, comme dans les cinémas.
- Cinema Studio Reverberation (réverbération d'un studio de cinéma)  
Restitue le type de réverbération propre aux cinémas.



Les modes CINEMA STUDIO EX intègrent ces trois éléments simultanément.

## Remarques

- Les effets des enceintes virtuelles risquent d'augmenter les parasites dans le signal de lecture.
- Lorsque vous écoutez un contenu dont les champs sonores utilisent les enceintes virtuelles, aucun son provenant directement des enceintes surround ne sera audible.
- Cette fonction est inopérante dans les cas suivants :
  - MULTI CH IN ou ANALOG DIRECT est sélectionné ;
  - avec des signaux ayant une fréquence d'échantillonnage supérieure à 48 kHz.
- Le mode de décodage surround arrière ne fonctionne pas lorsqu'un champ sonore pour un film ou de la musique est sélectionné (page 42).
- Si l'un des champs sonores suivants est sélectionné, aucun son n'est émis par le caisson de graves si toutes les enceintes sont réglées sur « LARGE » dans le menu SYSTEM. Toutefois, le son sera émis par le caisson de graves si le signal d'entrée numérique contient des signaux LFE ou si les enceintes avant ou surround sont réglées sur « SMALL ».
  - HALL
  - JAZZ
  - CONCERT

## Conseil

Vous pouvez identifier le format d'encodage d'un logiciel DVD, etc. en regardant le logo imprimé sur l'emballage.

-  : disques Dolby Digital
-  : programmes encodés en Dolby Surround
-  : programmes encodés en DTS Digital Surround

## Pour désactiver l'effet surround pour un film/de la musique

Appuyez sur 2CH pour sélectionner « 2CH ST. » ou appuyez plusieurs fois sur A.F.D. pour sélectionner « A.F.D. AUTO ».

## Utilisation des enceintes avant seulement (2CH STEREO)

Dans ce mode, l'ampli-tuner n'émet le son que par les enceintes avant gauche/droite. Il n'y a pas de son en provenance du caisson de graves. Les sources stéréo 2 canaux standard ne sont soumises à aucun traitement du champ sonore et les formats surround multicanal sont réduits à 2 canaux.

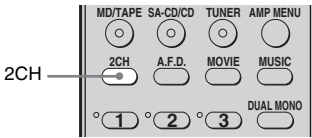

Appuyez sur 2CH.

### Remarque

Aucun son n'est émis par le caisson de graves en mode 2CH STEREO. Pour écouter des sources stéréo 2 canaux à l'aide des enceintes avant gauche/droite et d'un caisson de graves, sélectionnez « A.F.D. AUTO » (page 50).

## Ecoute du son sans aucun réglage (ANALOG DIRECT)

Vous pouvez commuter le son de l'entrée sélectionnée vers une entrée analogique deux canaux. Cette fonction vous permet de bénéficier de sources analogiques de haute qualité.

Lorsque vous utilisez cette fonction, seuls le volume et l'équilibre de l'enceinte avant peuvent être réglés.

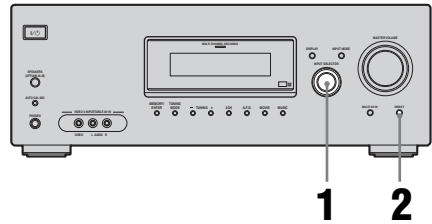

**1** Tournez **INPUT SELECTOR** de l'ampli-tuner pour sélectionner l'entrée que vous souhaitez écouter en son analogique.

Vous pouvez également utiliser les touches d'entrée de la télécommande.

**2** Appuyez sur **DIRECT** de l'ampli-tuner.

Le son analogique est émis.

### Remarque

Lorsque le casque est raccordé, l'indication « HP DIR » s'affiche.

# Rétablissement des champs sonores aux réglages initiaux

Pour ce faire, veuillez à utiliser les touches de l'ampli-tuner.

**1,2**

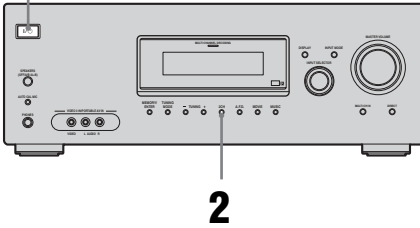

**1** Appuyez sur I/O pour couper l'alimentation.

**2** Tout en maintenant 2CH enfoncé, appuyez sur I/O.

« S.F. CLR. » apparaît dans l'afficheur et tous les champs sonores sont réinitialisés à leur réglage initial.

## Opérations du tuner

### Ecoute d'une radio FM/AM

Vous pouvez écouter des émissions FM et AM par l'intermédiaire du tuner intégré. Avant l'utilisation, assurez-vous que les antennes FM et AM ont été raccordées à l'ampli-tuner (page 25).

#### Conseil

L'intervalle de sélection pour la sélection directe diffère selon le code géographique, comme indiqué dans le tableau ci-dessous. Pour plus d'informations sur les codes géographiques, reportez-vous à la page 3.

Code géographique	FM	AM
U, CA	100 kHz	10 kHz*
CEL, CEK, AU, TW, KR, TH6, SP	50 kHz	9 kHz
E2	50 kHz	9 kHz*
AR	50 kHz	10 kHz

\* L'intervalle de sélection AM peut être changé (page 76).

## Sélection automatique

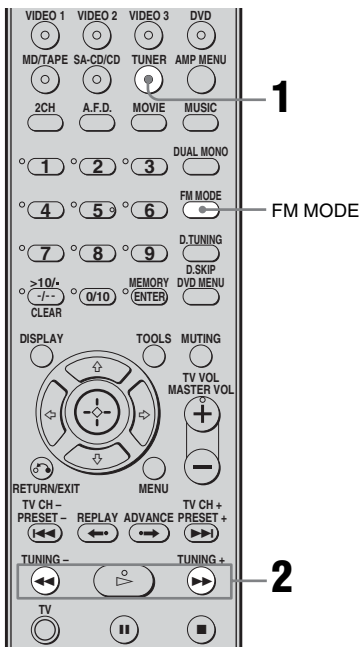

**1** Appuyez plusieurs fois sur TUNER pour sélectionner la bande FM ou AM.

**2** Appuyez sur TUNING + ou TUNING -.

Appuyez sur TUNING + pour effectuer un balayage vers les fréquences supérieures ; appuyez sur TUNING - pour effectuer un balayage vers les fréquences inférieures.

L'ampli-tuner cesse le balayage dès qu'une station est reçue.

## Utilisation des commandes sur l'ampli-tuner

- 1 Tournez INPUT SELECTOR pour sélectionner la bande FM ou AM.
- 2 Appuyez plusieurs fois sur TUNING MODE pour sélectionner « AUTO T. ».
- 3 Appuyez sur TUNING + ou TUNING -.

## Si la réception FM stéréo est mauvaise

Si la réception stéréo FM est mauvaise et que « STEREO » clignote sur l'affichage, passez en mode mono pour réduire la distorsion du son.

Appuyez plusieurs fois sur FM MODE jusqu'à ce que l'indicateur « MONO » s'allume sur l'afficheur.

Pour revenir en mode stéréo, appuyez plusieurs fois sur FM MODE jusqu'à ce que l'indicateur « MONO » ne s'allume plus sur l'afficheur.

## Sélection directe

Saisissez directement la fréquence d'une station à l'aide des touches numériques.

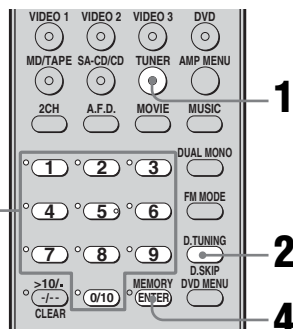

**1** Appuyez plusieurs fois sur TUNER pour sélectionner la bande FM ou AM.

Vous pouvez également utiliser INPUT SELECTOR sur l'ampli-tuner.

**2** Appuyez sur D.TUNING.



### 3 Appuyez sur les touches numériques pour saisir la fréquence.

Exemple 1 : FM 102,50 MHz  
Sélectionnez 1 ➔ 0 ➔ 2 ➔ 5 ➔ 0

Exemple 2 : AM 1 350 kHz  
Sélectionnez 1 ➔ 3 ➔ 5 ➔ 0

Si vous sélectionné une station AM, ajustez la direction de l'antenne cadre AM pour une réception optimale.

### 4 Appuyez sur ENTER.

Vous pouvez également utiliser MEMORY/ENTER sur l'ampli-tuner.

### Si vous ne parvenez pas à régler la station de votre choix

Vérifiez si vous avez bien saisi la fréquence correcte. Si la fréquence est incorrecte, répétez les étapes 2 et 4. Si vous ne parvenez toujours pas à régler une station, c'est que la fréquence n'est pas utilisée dans votre région.

## Mémorisation automatique des stations FM

### (AUTOBETICAL)

#### (Modèles du code géographique CEL, CEK uniquement)

Cette fonction vous permet de mémoriser jusqu'à 30 stations FM et FM RDS dans l'ordre alphabétique et sans redondance. Seules sont mémorisées les stations dont la réception est la plus claire.

Pour mémoriser des stations FM ou AM individuellement, reportez-vous à la section « Préréglage des stations de radio » (page 58). Pour ce faire, veillez à utiliser les touches de l'ampli-tuner.

1,2

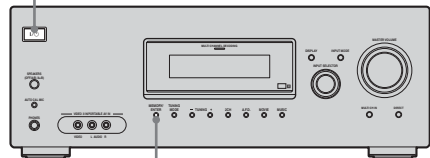

2

### 1 Appuyez sur I/O pour éteindre l'ampli-tuner.

## 2 Tout en maintenant la touche MEMORY/ENTER enfoncée, appuyez sur I/⏪ pour allumer l'ampli-tuner.

« AUTO-BETICAL SELECT » s'affiche et l'ampli-tuner balaie les fréquences et mémorise toutes les stations FM et FM RDS de la zone de diffusion.

Pour les stations RDS, le tuner vérifie d'abord si plusieurs stations ne diffusent pas le même programme et ne mémorise que celles dont la réception est la meilleure. Les stations RDS sélectionnées sont classées dans l'ordre alphabétique des noms de station du service (Program Service), puis un code de présélection de 2 caractères leur est attribué. Pour plus d'informations sur le système RDS, reportez-vous à la page 61.

Les stations FM ordinaires se voient attribuer un code de présélection de 2 caractères et sont mémorisées après les stations RDS.

Lorsque cette opération est terminée, « FINISH » s'affiche un instant, puis l'ampli-tuner revient en mode de fonctionnement normal.

### Remarques

- Pendant l'opération autobetel, n'appuyez sur aucune touche autre que I/⏪ sur l'ampli-tuner ou la télécommande fournie.
- Si vous changez de région, recommencez cette procédure, afin de mémoriser les nouvelles stations locales.
- Pour plus d'informations sur la sélection des stations mémorisées, reportez-vous à la section « Sélection de stations pré-réglées » (page 59).
- Si vous déplacez l'antenne après avoir mémorisé des stations avec cette procédure, le réglage des stations mémorisées n'est plus valable. Dans ce cas, recommencez cette procédure pour mémoriser de nouveau les stations.

## Préréglage des stations de radio

Vous pouvez prérégler jusqu'à 30 stations FM et 30 stations AM. Vous pouvez ensuite facilement sélectionner les stations que vous écoutez souvent.

### Préréglage des stations de radio

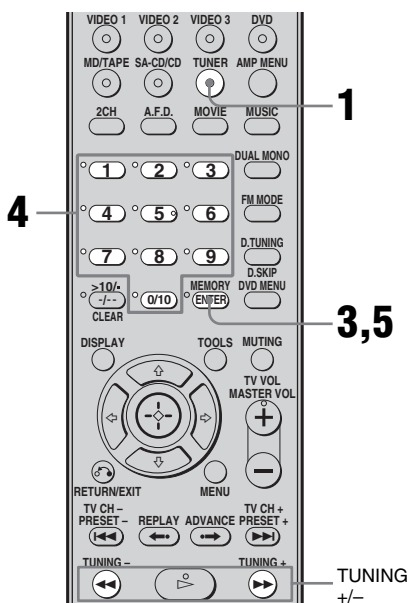

### 1 Appuyez plusieurs fois sur TUNER pour sélectionner la bande FM ou AM.

Vous pouvez également utiliser INPUT SELECTOR sur l'ampli-tuner.

## Sélection de stations prérégées

- 2** Sélectionnez la station que vous souhaitez prérégler à l'aide de la sélection automatique (page 56) ou de la sélection directe (page 56).

Changez le mode de réception FM, si nécessaire (page 56).

- 3** Appuyez sur **MEMORY**.

Vous pouvez également utiliser **MEMORY/ENTER** sur l'ampli-tuner. « **MEMORY** » s'affiche pendant quelques secondes. Effectuez les étapes 4 et 5 avant que « **MEMORY** » disparaisse.

- 4** Appuyez sur les touches numériques pour sélectionner un numéro de préreglage.

Vous pouvez également appuyer sur **TUNING +** ou **TUNING -** pour sélectionner un numéro préreglé.

Si « **MEMORY** » s'éteint avant que vous n'ayez sélectionné le numéro de préreglage, recommencez à partir de l'étape 3.

- 5** Appuyez sur **ENTER**.

Vous pouvez également utiliser **MEMORY/ENTER** sur l'ampli-tuner. La station est mémorisée sur le numéro sélectionné.

Si l'indication « **MEMORY** » s'éteint avant que vous n'ayez appuyé sur **MEMORY**, recommencez à partir de l'étape 3.

- 6** Répétez les étapes 1 à 5 pour préregler une autre station.

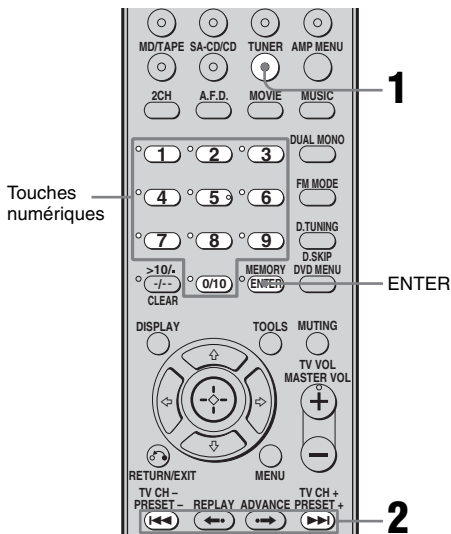

- 1** Appuyez plusieurs fois sur **TUNER** pour sélectionner la bande FM ou AM.

- 2** Appuyez plusieurs fois sur **PRESET +** ou **PRESET -** pour sélectionner la station préreglée de votre choix.

Chaque fois que vous appuyez sur cette touche, les stations préreglées sont sélectionnées comme suit :

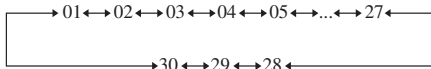

Vous pouvez également appuyer sur les touches numériques pour sélectionner la station préreglée de votre choix. Appuyez ensuite sur **ENTER** pour valider la sélection.

## Utilisation des commandes sur l'ampli-tuner

- 1 Tournez INPUT SELECTOR pour sélectionner la bande FM ou AM.
- 2 Appuyez plusieurs fois sur TUNING MODE pour sélectionner « PRESET T. ».
- 3 Appuyez plusieurs fois sur TUNING + ou TUNING – pour sélectionner la station préréglée de votre choix.

### Attribution d'un nom à une station préréglée

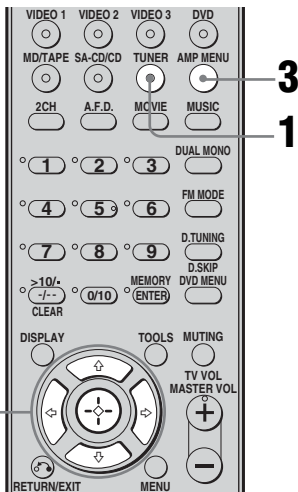

- 1 Appuyez plusieurs fois sur TUNER pour sélectionner la bande FM ou AM.  
Vous pouvez également utiliser INPUT SELECTOR sur l'ampli-tuner.
- 2 Sélectionnez la station préréglée pour laquelle vous souhaitez créer un nom d'index (page 59).
- 3 Appuyez sur AMP MENU.  
« 1-LEVEL » apparaît sur l'afficheur.

4 Appuyez plusieurs fois sur la touche de commande  $\uparrow/\downarrow$  pour sélectionner « 4-TUNER ».

5 Appuyez sur la touche de commande ou sur la touche de commande  $\rightarrow$  pour accéder au menu.

6 Appuyez plusieurs fois sur la touche de commande  $\uparrow/\downarrow$  pour sélectionner « NAME IN ».

7 Appuyez sur la touche de commande ou sur la touche de commande  $\rightarrow$  pour accéder au paramètre.

Le curseur clignote et vous pouvez sélectionner un caractère. Suivez la procédure indiquée dans la section « Création d'un nom d'index » ci-dessous.

### Pour revenir à l'affichage précédent

Appuyez sur la touche de commande  $\leftarrow$ .

### Pour créer un nom d'index

- 1 Utilisation de la touche de commande  $\uparrow/\downarrow$   $\leftarrow/\rightarrow$  pour créer un nom d'index.  
Appuyez sur la touche de commande  $\uparrow/\downarrow$  pour sélectionner un caractère, puis appuyez sur la touche de commande  $\leftarrow/\rightarrow$  pour déplacer le curseur vers la position suivante.

### En cas d'erreur

Appuyez sur la touche de commande  $\leftarrow/\rightarrow$  jusqu'à ce que le caractère que vous souhaitez modifier clignote, puis appuyez sur la touche de commande  $\uparrow/\downarrow$  pour sélectionner le caractère correct.

### Conseil

Vous pouvez sélectionner le type de caractère de la façon suivante en appuyant sur la touche de commande  $\uparrow/\downarrow$ .

Alphabet (majuscule)  $\rightarrow$  Nombres  $\rightarrow$  Symboles

- 2 Appuyez sur la touche de commande.  
Le nom saisi est enregistré.

**Remarque (modèles du code géographique CEL, CEK uniquement)**

Lorsque vous attribuez un nom à une station RDS et que vous sélectionnez cette station, le nom du service (Program Service) s'affiche au lieu de celui que vous avez spécifié. (Vous ne pouvez pas changer le nom du service (Program Service). Il écrase automatiquement le nom que vous avez spécifié.)

## Utilisation de la fonction RDS (système de données radiodiffusées)

**(Modèles du code géographique CEL, CEK uniquement)**

Cet ampli-tuner vous permet d'utiliser la fonction RDS (Radio Data System = Système de données radiodiffusées), permettant aux stations de radio d'envoyer un certain nombre d'informations codées avec le signal audible de l'émission. Vous pouvez afficher les informations RDS.

**Remarques**

- RDS fonctionne uniquement pour les stations FM.
- Toutes les stations FM ne proposent pas de service RDS et ne proposent pas non plus le même type de services. Si vous ne connaissez pas les services RDS disponibles dans votre région, consultez vos stations de radio locales pour obtenir des informations détaillées.

### Réception d'émissions RDS

**Sélectionnez simplement une station FM en utilisant la procédure de sélection directe (page 56), de sélection automatique (page 56) ou de sélection de stations préregistrées (page 59).**

Lorsque vous sélectionnez une station offrant des services RDS, l'indication « RDS » s'affiche ainsi que le nom du service.

**Remarque**

Il se peut que la fonction RDS ne fonctionne pas normalement si la station que vous avez sélectionnée n'émet pas correctement le signal RDS ou si le signal est faible.

## Affichage des informations RDS

### En cours de réception d'une station RDS, appuyez plusieurs fois sur DISPLAY sur l'ampli-tuner.

Chaque fois que vous appuyez sur cette touche, les informations RDS changent comme suit sur l'afficheur :

Nom du service → Fréquence → Indication du type de programme<sup>a)</sup> → Indication du texte de la radio<sup>b)</sup> → Indicateur de l'heure en cours (en mode 24 heures) → Champ sonore actuellement appliqué

<sup>a)</sup>Type d'émission diffusé.

<sup>b)</sup>Messages texte envoyé par la station RDS.

### Remarques

- En cas d'annonce urgente par les pouvoirs publics, « ALARM » clignote sur l'afficheur.
- Lorsque le message comporte 9 caractères ou plus, il se déroule dans l'afficheur.
- Si une station ne propose aucun service RDS, « NO XXXX » (comme « NO TEXT ») apparaît sur l'afficheur.

## Description des types d'émission

Description des types d'émission	Description
NEWS	Emissions d'actualités
AFFAIRS	Emissions développant des sujets d'actualités
INFO	Emissions d'informations sur une grande variété de sujets, y compris la consommation et des conseils médicaux
SPORT	Emission sportives
EDUCATE	Emissions éducatives et instructives, conseils pratiques
DRAMA	Pièces radiophoniques et feuilletons
CULTURE	Emissions culturelles nationales ou régionales portant, par exemple sur les langues et les problèmes de société

Description des types d'émission	Description
SCIENCE	Emissions sur les sciences naturelles et la technologie
VARIED	Autres types d'émissions : interviews de personnalité, jeux et émissions d'humour
POP M	Musique pop et variétés
ROCK M	Musique rock
EASY M	Musique de détente
LIGHT M	Musique instrumentale, vocale et chœurs
CLASSICS	Œuvres exécutées par les grands orchestres, musique de chambre, opéra, etc.
OTHER M	Musique n'entrant dans aucune des catégories précédentes, comme le Rhythm and Blues et le Reggae
WEATHER	Météo
FINANCE	Informations financières, boursières, etc.
CHILDREN	Emissions pour enfants
SOCIAL	Emission sur les questions de société
RELIGION	Emissions religieuses
PHONE IN	Emission où les auditeurs expriment leur opinion par téléphone ou dans une tribune
TRAVEL	Emissions sur les voyages. Ne comprend pas les annonces recherchées par TP/TA.
LEISURE	Emissions sur des activités de loisir, comme le jardinage, la pêche, la cuisine, etc.
JAZZ	Emission de musique de jazz
COUNTRY	Emission de musique Country
NATION M	Emission de musique traditionnelle nationale ou régionale
OLDIES	Emissions de vieux succès
FOLK M	Emission de musique folk
DOCUMENT	Enquêtes
NONE	Toute autre émission non définie ci-dessus

# Changement du mode d'entrée audio (INPUT MODE)

Vous pouvez sélectionner le mode d'entrée audio en le réglant lorsque vous raccordez des appareils audio à la fois aux prises numériques et analogiques de l'ampli-tuner.

## 1 Tournez INPUT SELECTOR de l'ampli-tuner pour sélectionner l'entrée.

Vous pouvez également utiliser les touches d'entrée de la télécommande.

## 2 Appuyez plusieurs fois sur INPUT MODE de l'ampli-tuner pour sélectionner le mode d'entrée audio.

Le mode d'entrée audio sélectionné apparaît sur l'afficheur.

## Modes d'entrée audio

- **AUTO IN**  
Donne la priorité aux signaux audio numériques en cas de raccordement à la fois numériques et analogiques. En l'absence de signaux audio numériques, les signaux audio analogiques sont sélectionnés.
- **COAX IN**  
Spécifie les signaux audio numériques émis vers la prise DIGITAL COAXIAL.
- **OPT IN**  
Spécifie les signaux audio numériques émis vers la prise DIGITAL OPTICAL.
- **ANALOG**  
Spécifie les signaux audio analogiques émis vers les prises AUDIO IN (L/R).

## Remarque

Il est possible que certains modes d'entrée audio ne puissent pas être réglés selon l'entrée.

# Lecture d'images composantes depuis d'autres entrées (COMPONENT VIDEO ASSIGN)

Vous pouvez réaffecter une entrée vidéo composante à une autre entrée.

- 1 Appuyez sur AMP MENU.  
« 1-LEVEL » apparaît sur l'afficheur.
- 2 Appuyez plusieurs fois sur la touche de commande  $\uparrow/\downarrow$  pour sélectionner « 6-VIDEO ».
- 3 Appuyez sur la touche de commande ou sur la touche de commande  $\rightarrow$  pour accéder au menu.
- 4 Appuyez plusieurs fois sur la touche de commande  $\uparrow/\downarrow$  pour sélectionner « COMP. V. A. ».
- 5 Appuyez sur la touche de commande ou sur la touche de commande  $\rightarrow$  pour accéder au paramètre.
- 6 Appuyez plusieurs fois sur la touche de commande  $\uparrow/\downarrow$  pour sélectionner l'entrée vidéo composante que vous souhaitez réaffecter (par exemple, DVD).
- 7 Appuyez sur la touche de commande ou sur la touche de commande  $\rightarrow$  pour valider votre sélection.

## 8 Appuyez plusieurs fois sur la touche de commande $\uparrow/\downarrow$ pour sélectionner l'entrée que vous souhaitez réaffecter à l'entrée vidéo composante sélectionnée à l'étape 6 (par exemple, VIDEO 1).

Dans ce cas, sélectionnez « DVD-VD1 ». Lorsque vous appuyez sur VIDEO 1, l'image de l'appareil raccordé aux prises VIDEO 1 sera une image composante. L'entrée pouvant être réaffectée varie en fonction de chaque entrée vidéo composante. Pour plus d'informations, reportez-vous à la section « Entrées auxquelles peuvent être affectées une entrée vidéo composante » ci-dessous.

### Pour revenir à l'affichage précédent

Appuyez sur la touche de commande  $\leftarrow$ .

### Entrées auxquelles peuvent être affectées une entrée vidéo composante

Entrée vidéo composante	Entrées pouvant être affectées	Afficheur
DVD	VIDEO 1	DVD-VD1
	VIDEO 3	DVD-VD3
	DVD	DVD-DVD
	MD/TAPE	DVD-MD
	SA-CD/CD	DVD-CD
VIDEO 2	VIDEO 1	VD2-VD1
	VIDEO 2	VD2-VD2
	VIDEO 3	VD2-VD3
	MD/TAPE	VD2-MD
	SA-CD/CD	VD2-CD

### Remarques

- Vous ne pouvez pas affecter plusieurs entrées vidéo composantes à une même entrée.
- Vous ne pouvez pas utiliser l'entrée vidéo composante comme entrée d'origine lorsqu'elle a été réaffectée à une autre entrée.



## Attributions de nom aux entrées

Vous pouvez saisir un nom comportant jusqu'à 8 caractères pour les entrées et l'afficher sur l'afficheur de l'ampli-tuner.

Cette fonction est pratique pour nommer les prises avec les noms des appareils raccordés.

### 1 Appuyez sur la touche d'entrée correspondant à l'entrée pour laquelle vous souhaitez créer un nom d'index.

Vous pouvez également utiliser INPUT SELECTOR sur l'ampli-tuner.

### 2 Appuyez sur AMP MENU.

« 1-LEVEL » apparaît sur l'afficheur.

### 3 Appuyez plusieurs fois sur la touche de commande $\uparrow/\downarrow$ pour sélectionner « 5-AUDIO » ou « 6-VIDEO ».

### 4 Appuyez sur la touche de commande ou sur la touche de commande $\rightarrow$ pour accéder au menu.

### 5 Appuyez sur la touche de commande $\uparrow/\downarrow$ pour sélectionner « NAME IN ».

### 6 Appuyez sur la touche de commande ou sur la touche de commande $\rightarrow$ pour accéder au paramètre.

Le curseur clignote et vous pouvez sélectionner un caractère. Suivez la procédure indiquée dans la section « Pour créer un nom d'index » (page 60).

### Pour revenir à l'affichage précédent

Appuyez sur la touche de commande  $\leftarrow$ .

## Changement des informations sur l'afficheur

Vous pouvez vérifier le champ sonore, etc., en changeant les informations sur l'afficheur.

Pour ce faire, veillez à utiliser les touches de l'ampli-tuner.

### Appuyez plusieurs fois sur DISPLAY.

Chaque fois que vous appuyez sur cette touche, les informations changent comme suit :

### Toutes les entrées sauf la bande FM et AM

Nom d'index de l'entrée<sup>a)</sup> → Entrée sélectionnée → Champ sonore actuellement appliqué

### Bande FM et AM

Nom du service<sup>b)</sup> ou nom de la station prééglée<sup>a)</sup> → Fréquence → Indication du type de programme<sup>b)</sup> → Indication du texte de la radio<sup>b)</sup> → Indication de l'heure (en mode 24 heures)<sup>b)</sup> → Champ sonore actuellement appliqué

<sup>a)</sup> Le nom d'index ne s'affiche que lorsque vous avez attribué un nom à l'entrée ou à la station prééglée (pages 60, 65). Le nom d'index ne s'affiche pas si seuls des caractères « espace » ont été saisis ou s'il est identique au nom d'entrée.

<sup>b)</sup> En cours de réception RDS uniquement (modèles d'un code géographique CEL, CEK uniquement) (page 61).

## Utilisation de la minuterie d'arrêt

Vous pouvez programmer l'ampli-tuner pour qu'il s'éteigne automatiquement à l'heure spécifiée.

### Appuyez plusieurs fois sur SLEEP lorsque l'appareil est sous tension.

Chaque fois que vous appuyez sur cette touche, les informations changent comme suit sur l'afficheur :

2-00-00 → 1-30-00 → 1-00-00 → 0-30-00  
→ OFF

Lorsque la minuterie d'arrêt est utilisée, « SLEEP » s'affiche sur l'afficheur.

### Conseil

Pour vérifier le temps restant avant que l'ampli-tuner ne s'éteigne, appuyez sur SLEEP. Le temps restant apparaît sur l'afficheur. Si vous appuyez de nouveau sur SLEEP, la minuterie d'arrêt est désactivée.

## Enregistrement à l'aide de l'ampli-tuner

### Enregistrement sur un MiniDisc ou une cassette audio

Vous pouvez enregistrer sur un MiniDisc ou une cassette audio à l'aide de l'ampli-tuner. Reportez-vous au mode d'emploi fourni avec la platine MD ou la platine cassette.

### 1 Appuyez sur l'une des touches d'entrée pour sélectionner l'appareil de lecture.

Vous pouvez également utiliser INPUT SELECTOR sur l'ampli-tuner.

### 2 Préparez l'appareil pour la lecture.

Insérez, par exemple, un CD dans le lecteur CD.

### 3 Préparez l'appareil pour l'enregistrement.

Insérez un MD ou une cassette dans la platine d'enregistrement et réglez le niveau d'enregistrement.

### 4 Commencez l'enregistrement sur l'appareil enregistreur, puis lancez la lecture sur l'appareil de lecture.

### Remarques

- Les réglages du son n'affectent pas le signal émis par les prises MD/TAPE OUT.
- Les signaux audio transmis vers les prises MULTI CH IN ne sont pas émis par les prises OUT analogiques même si MULTI CH IN est sélectionné. Les signaux audio analogiques de l'entrée en cours ou précédente sont transmis.

## Enregistrement sur un support d'enregistrement

Vous pouvez enregistrer à partir d'un appareil vidéo à l'aide de l'ampli-tuner. Reportez-vous au mode d'emploi fourni avec l'appareil enregistreur.

### **1 Appuyez sur l'une des touches d'entrée pour sélectionner l'appareil de lecture.**

Vous pouvez également utiliser INPUT SELECTOR sur l'ampli-tuner.

### **2 Préparez l'appareil pour la lecture.**

Insérez, par exemple, la cassette vidéo que vous souhaitez copier dans le magnétoscope.

### **3 Préparez l'appareil pour l'enregistrement.**

Insérez une cassette vidéo vierge, etc., dans l'appareil enregistreur (VIDEO 1) pour l'enregistrement.

### **4 Lancez l'enregistrement sur l'appareil enregistreur, puis lancez la lecture sur l'appareil de lecture.**

#### Remarques

- Certaines sources comportent des signaux de protection contre la copie qui empêchent l'enregistrement. Vous ne pouvez alors pas enregistrer depuis la source.
- Les signaux audio transmis vers les prises MULTI CH IN ne sont pas émis par les prises AUDIO OUT analogiques même si MULTI CH IN est sélectionné. Les signaux audio analogiques de l'entrée en cours ou précédente sont transmis.

## Utilisation de la télécommande

### Modification de l'affectation des touches

Vous pouvez changer les réglages d'usine des touches d'entrée pour les faire correspondre aux appareils de votre chaîne. Si, par exemple, vous raccordez un enregistreur DVD aux prises VIDEO 1 de l'ampli-tuner, vous pouvez programmer la touche VIDEO 1 de la télécommande pour qu'elle commande le enregistreur DVD.

#### **1 Maintenez la touche d'entrée pour laquelle vous souhaitez modifier l'affectation enfoncée.**

Exemple : Appuyez sur VIDEO 1.

#### **2 En vous reportant au tableau ci-dessous, appuyez sur la touche correspondant à la catégorie choisie.**

Exemple : Appuyez sur 4.

Vous pouvez désormais utiliser la touche VIDEO 1 pour commander le enregistreur DVD.

## Catégories et touches correspondantes

Catégories	Appuyez sur
Magnétoscope (mode de commande VTR 3) <sup>a)</sup>	1
Magnétoscope (mode de commande VTR 2) <sup>a)</sup>	2
DVD Lecteur/enregistreur DVD (mode de commande DVD1) <sup>b)</sup>	3
DVD enregistreur (mode de commande DVD3) <sup>b)</sup>	4
Lecteur CD	5
Platine MD	6
Platine cassette B	7
Tuner (cet ampli-tuner)	8
DVR (terminal CATV numérique)	9
DSS (Récepteur satellite numérique)	0/10

<sup>a)</sup> Les magnétoscopes Sony peuvent être commandés avec un réglage VTR 2 ou VTR 3, correspondant respectivement aux formats 8 mm et VHS.

<sup>b)</sup> Les enregistreurs DVD Sony fonctionnent avec un réglage DVD1 ou DVD3. Pour de plus amples informations, reportez-vous au mode d'emploi fourni avec l'enregistreur DVD.

## Pour annuler toutes les affectations des touches de la télécommande

Appuyez simultanément sur I/⏻, AUTO CAL et MASTER VOL –.

La télécommande est réinitialisée aux réglages d'usine.

## Informations complémentaires

### Glossaire

#### ■ Vidéo composante

Format permettant de transmettre les informations du signal vidéo en trois signaux séparés : luminance Y, chrominance Pb et chrominance Pr. Ce format assure une transmission plus fidèle d'images de haute qualité, telles que les images DVD vidéo ou HDTV. Les trois prises sont identifiées par un codage couleur vert, bleu et rouge.

#### ■ Vidéo composite

Format standard de transmission des informations du signal vidéo. Le signal de luminance Y et le signal de chrominance C sont combinés et transmis ensemble.

#### ■ Dolby Digital

Technologie d'encodage/de décodage audio numérique mise au point par Dolby Laboratories, Inc. Cette technologie utilise des canaux avant (gauche/droite), central, surround (gauche/droite) et caisson de graves. Norme audio conçue pour les DVD vidéo, elle est également connue sous le nom de « surround 5.1 canaux ». Les informations surround étant enregistrées et reproduites en stéréo, le son est restitué avec un plus grand réalisme et une plus grande présence que le son Dolby surround.

#### ■ Dolby Digital Surround EX

Technologie acoustique mise au point par Dolby Laboratories, Inc. Les informations surround arrière sont matricées dans les canaux surround gauche et droit ordinaires pour permettre une restitution du son en 6.1 canaux. Ceci permet en particulier de recréer les scènes d'action avec un champ sonore plus dynamique et plus réaliste.

## ■ Dolby Pro Logic II

Cette technologie convertit le son stéréo enregistré sur 2 canaux pour une lecture en 5.1 canaux. Elle offre un mode MOVIE pour les films et un mode MUSIC pour des sources stéréo telles que la musique. Les films anciens encodés en format stéréo classique peuvent être enrichis d'un son surround 5.1 canaux.

## ■ Dolby Pro Logic IIx

Technologie pour une lecture en 7.1 canaux (ou 6.1 canaux). De même que le son encodé en Dolby Digital Surround EX, le son encodé en Dolby Digital 5.1 canaux peut être restitué en 7.1 canaux (ou 6.1 canaux). Le contenu existant enregistré en stéréo peut également être restitué en 7.1 canaux (ou 6.1 canaux).

## ■ Dolby Surround (Dolby Pro Logic)

Technologie de traitement du son mise au point par Dolby Laboratories, Inc. Les informations surround centrale et mono sont matricées dans deux canaux stéréo. A la lecture, le son est décodé et émis comme un son surround 4 canaux. Il s'agit de la méthode de traitement du son la plus répandue pour les DVD vidéo.

## ■ DTS 96/24

Format de signal numérique assurant un son de haute qualité. Ce format permet d'enregistrer le son avec une fréquence d'échantillonnage et un débit binaire de 96 kHz/24 bits, soit le plus haut standard existant pour les DVD vidéo. Le nombre de canaux de lecture dépend du logiciel.

## ■ DTS Neo:6

Cette technologie convertit le son stéréo enregistré sur 2 canaux pour une lecture en 6.1 canaux. Deux modes sont disponibles selon la source de lecture ou vos préférences : CINEMA pour les films et MUSIC pour des sources stéréo telles que la musique.

## ■ DTS Digital Surround

Technologie d'encodage/de décodage audio numérique pour les salles de cinéma mise au point par Digital Theater Systems, Inc. Compressant moins le son que Dolby Digital, cette technologie offre une restitution du son de meilleure qualité.

## ■ DTS-ES

Format pour une lecture en 6.1 canaux avec des informations surround arrière. Deux modes sont disponibles : « Discrete 6.1 » dans lequel tous les canaux sont enregistrés séparément, et « Matrix 6.1 » dans lequel le son arrière surround est matricé dans les canaux surround gauche et surround droit. Ce format convient idéalement à la lecture des plages sonores des films.

## ■ Fréquence d'échantillonnage

Pour pouvoir être converties en numérique, les données analogiques doivent être quantifiées. Cette opération est appelée « échantillonnage », et le nombre de fois par seconde où les données analogiques sont quantifiées est appelé « fréquence d'échantillonnage ». Les CD audio ordinaires stockent les données quantifiées à une cadence de 44 100 fois par seconde, ce qui s'exprime par une fréquence d'échantillonnage de 44,1 kHz. En règle générale, plus la fréquence d'échantillonnage est élevée, meilleure est la qualité du son.

# Précautions

## Sécurité

Si un objet ou un liquide pénètre dans le boîtier de l'ampli-tuner, débranchez l'ampli-tuner et faites-le vérifier par un technicien qualifié avant de le réutiliser.

## Sources d'alimentation

- Avant d'utiliser l'ampli-tuner, assurez-vous que sa tension de fonctionnement correspond à celle du secteur.

La tension de fonctionnement est indiquée sur la plage signalétique au dos de l'ampli-tuner.

- L'appareil n'est pas isolé de l'alimentation secteur tant qu'il reste branché à la prise murale, même s'il est éteint.
- Débranchez l'ampli-tuner de la prise murale si vous ne comptez pas l'utiliser pendant longtemps. Pour débrancher le cordon d'alimentation secteur, tenez-le par la fiche ; ne tirez jamais directement sur le cordon lui-même.
- (Modèles du code géographique U, CA uniquement)  
Par mesure de sécurité, une lame de la fiche est plus large que l'autre, afin d'empêcher que la fiche puisse être branchée à l'envers. Si vous ne parvenez pas à insérer la fiche à fond dans la prise, adressez-vous à votre revendeur.
- Le cordon d'alimentation ne doit être remplacé que dans un centre de service après-vente qualifié.

## Accumulation de chaleur

L'ampli-tuner chauffe pendant le fonctionnement, mais ceci n'est pas une anomalie. Si vous utilisez constamment l'ampli-tuner à un volume élevé, la température sur le sommet, les côtés et le fond du boîtier augmente considérablement. Pour ne pas risquer de vous brûler, ne touchez pas le boîtier.

## Lieu d'installation

- Placez l'ampli-tuner dans un endroit bien aéré pour éviter toute accumulation de chaleur et prolonger ainsi la durée de vie de l'appareil.
- Ne placez pas l'ampli-tuner près d'une source de chaleur ou dans un endroit exposé aux rayons du soleil, à une poussière excessive ou à des chocs mécaniques.
- Ne placez rien au-dessus du boîtier qui puisse obstruer les orifices d'aération et provoquer des anomalies.
- Ne placez pas l'ampli-tuner près d'appareils, tels qu'un téléviseur, un magnétoscope ou une platine cassette. (Lorsque vous utilisez l'ampli-tuner avec un téléviseur, un magnétoscope ou une platine cassette, si vous le placez trop près de ces appareils, il pourra en résulter des bruits parasites et la qualité de l'image pourra en souffrir. Ceci est particulièrement vrai si vous utilisez une antenne intérieure. Nous vous recommandons donc d'utiliser une antenne extérieure).
- Prenez garde lorsque vous placez l'ampli-tuner sur des surfaces ayant subi un traitement spécial (cire, huile, polish), car sa surface risque de se tâcher ou de se décolorer.

## Utilisation

Avant de raccorder d'autres appareils, éteignez et débranchez toujours l'ampli-tuner.

## Nettoyage

Nettoyez le boîtier, le panneau et les commandes avec un chiffon doux légèrement imbibé d'une solution détergente douce. N'utilisez pas de tampons abrasifs, de poudres à récurer ou de solvants, tels que de l'alcool ou de l'essence.

Pour toute question ou tout problème concernant l'ampli-tuner, adressez-vous à votre revendeur Sony le plus proche.

---

## Dépannage

Si vous rencontrez l'un des problèmes suivants lors de l'utilisation de l'ampli-tuner, utilisez ce guide de dépannage pour essayer de le résoudre.

---

### Aucun son n'est émis, quel que soit l'appareil sélectionné, ou le son émis est très peu audible.

- Assurez-vous que les enceintes et les appareils sont correctement raccordés.
- Assurez-vous que l'ampli-tuner et tous les appareils sont allumés.
- Assurez-vous que MASTER VOLUME n'est pas réglé sur « VOL MIN ».
- Assurez-vous que SPEAKERS (OFF/A/B/A+B) n'est pas réglé sur « OFF ».
- Assurez-vous que le casque n'est pas raccordé.
- Appuyez sur MUTING pour annuler la fonction de coupure du son.
- Assurez-vous que vous avez sélectionné l'appareil adéquat avec les touches d'entrée.
- Le système de protection de l'ampli-tuner est activé. Eteignez l'ampli-tuner, résolvez le problème de court-circuit et rallumez l'appareil.

---

### Aucun son n'est émis depuis un appareil particulier.

- Assurez-vous que l'appareil est correctement raccordé aux prises d'entrée audio correspondantes.
- Assurez-vous que le ou les cordons utilisés pour le raccordement sont insérés à fond dans les prises de l'ampli-tuner et de l'appareil.

---

### Aucun son n'est émis par l'une des enceintes avant.

- Raccordez un casque d'écoute à la prise PHONES pour vérifier que le son est émis à partir du casque. Si vous n'entendez le son que d'un seul canal par le casque, il se peut que l'appareil ne soit pas correctement raccordé à l'ampli-tuner. Assurez-vous que tous les cordons sont insérés à fond dans les prises de l'ampli-tuner et de l'appareil. Si vous n'entendez que le son des deux canaux par le casque, il se peut que l'enceinte avant ne soit pas correctement raccordée à l'ampli-tuner. Vérifiez le raccordement de l'enceinte avant qui n'émet pas de son.
- Assurez-vous que vous avez raccordé les deux prises L et R d'un appareil analogique et pas uniquement l'une des deux prise L ou R. Utilisez un cordon audio (non fourni).

---

### Aucun son n'est émis par les sources analogiques à 2 canaux.

- Assurez-vous que INPUT MODE n'est pas réglé sur « COAX IN » ou « OPT IN » pour l'entrée sélectionnée (page 63).
- Assurez-vous que la fonction MULTI CH IN n'est pas sélectionnée.

---

### Aucun son n'est émis par les sources numériques (à partir de la prise d'entrée COAXIAL ou OPTICAL).

- Vérifiez que INPUT MODE n'est pas réglé sur « ANALOG » (page 63). Assurez-vous que INPUT MODE n'est pas réglé sur « COAX IN » pour les sources raccordées à la prise d'entrée OPTICAL ou sur « OPT IN » pour les sources raccordées à la prise d'entrée COAXIAL.
- Assurez-vous que la fonction MULTI CH IN n'est pas sélectionnée.

---

**Les sons gauche et droit sont déséquilibrés ou inversés.**

- Assurez-vous que les enceintes et les appareils sont correctement et solidement raccordés.
- Ajustez les paramètres d'équilibrage à l'aide du menu LEVEL.

---

**Ronflements ou parasites importants.**

- Assurez-vous que les enceintes et les appareils sont correctement raccordés.
- Assurez-vous que les cordons de raccordement ne se trouvent pas près d'un transformateur ou d'un moteur électrique et qu'ils sont à 3 mètres (10 pieds) au moins d'un téléviseur ou d'une lampe fluorescente.
- Eloignez vos appareils audio du téléviseur.
- Les fiches et prises sont sales. Essayez-les avec un chiffon légèrement imbibé d'alcool.

---

**Aucun son ou un son très faible est émis par les enceintes centrale/surround/surround arrière.**

- Sélectionnez un mode CINEMA STUDIO EX (page 52).
- Réglez le niveau des enceintes (page 32).
- Assurez-vous que les enceintes centrale/surround sont réglées sur « SMALL » ou « LARGE » (page 39).
- Assurez-vous que l'enceinte surround arrière est réglée sur « YES » (page 39).

---

**Aucun son n'est émis par les enceinte surround arrière.**

- Certains disques ne comportent pas d'étiquette Dolby Digital Surround EX, même si les emballages portent le logo Dolby Digital Surround EX. Dans ce cas, sélectionnez « SB ON » (page 37).

---

**Il n'y a pas de son en provenance du caisson de graves.**

- Assurez-vous que le caisson de graves est correctement et solidement raccordé.
- Assurez-vous que vous avez allumé votre caisson de graves.
- Assurez-vous que le caisson de graves est réglé sur « YES » (page 39).
- Aucun son n'est émis par le caisson de graves selon le champ sonore.

---

**L'effet surround ne peut pas être obtenu.**

- Assurez-vous que la fonction de champ sonore est activée (appuyez sur MOVIE ou sur MUSIC).
- Les champs sonores sont inopérants pour des signaux avec une fréquence d'échantillonnage supérieure à 48 kHz.

---

**Le son multicanal Dolby Digital ou DTS n'est pas restitué.**

- Assurez-vous que le DVD, etc. en cours de lecture est enregistré au format Dolby Digital ou DTS.
- Lorsque vous raccordez un lecteur DVD, etc., aux prises d'entrée numériques de cet ampli-tuner, vérifiez le réglage audio (les réglages pour la sortie audio) de l'appareil raccordé.

---

**L'enregistrement ne s'effectue pas.**

- Assurez-vous que les appareils sont correctement raccordés.
- Sélectionnez l'appareil source à l'aide des touches d'entrée.



---

### La réception FM est mauvaise.

- Utilisez un câble coaxial de 75 ohms (non fourni) pour raccorder l'ampli-tuner à une antenne FM extérieure comme sur la figure ci-dessous. Si vous raccordez l'ampli-tuner à une antenne extérieure, reliez-le à la terre pour le protéger contre la foudre. Pour éviter tout risque d'explosion, ne raccordez pas le fil à un tuyau de gaz.

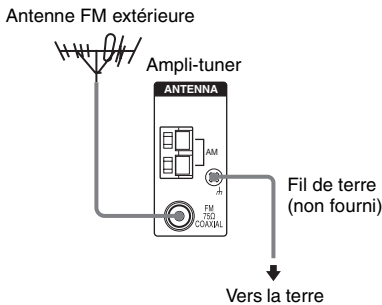

---

### Impossible de sélectionner les stations de radio.

- Assurez-vous que les antennes sont correctement raccordées. Réglez les antennes et raccordez une antenne externe, si nécessaire.
- La puissance du signal des stations est trop faible (lorsqu'elles sont sélectionnées avec la fonction de sélection automatique). Sélectionnez directement les stations.
- Réglez correctement l'intervalle de sélection (lors d'une sélection des stations AM avec la fonction de sélection directe).
- Aucune station n'a été préréglée ou les stations préréglées ont été effacées (lors d'une sélection des stations avec la fonction de balayage des stations préréglées). Préréglez les stations (page 58).
- Appuyez plusieurs fois sur DISPLAY de l'ampli-tuner pour afficher la fréquence sur l'afficheur.

---

### La fonction RDS est inopérante.\*

- Assurez-vous que vous écoutez bien une station RDS FM.
- Sélectionnez une station FM plus puissante.

---

### L'information RDS désirée n'apparaît pas.\*

- Contactez la station de radio pour vous assurer qu'elle offre bien le service en question. Si c'est le cas, le service est peut-être temporairement en dérangement.

---

### Aucune image n'apparaît ou l'image n'est pas nette sur l'écran du téléviseur ou du moniteur.

- Sélectionnez l'entrée appropriée à l'aide des touches d'entrée.
- Réglez votre téléviseur sur le mode d'entrée approprié.
- Eloignez vos appareils audio du téléviseur.
- Affectez correctement l'entrée vidéo composante.

---

### Le témoin MULTI CHANNEL DECODING ne s'allument pas en bleu.

- Assurez-vous que l'appareil de lecture est raccordé à une prise numérique et que l'entrée est sélectionnée correctement sur cet ampli-tuner.
- Assurez-vous que la source d'entrée du logiciel en cours de lecture est en format multicanal.
- Vérifiez que l'appareil de lecture est réglé sur le son multicanal.

## Télécommande

### La télécommande ne fonctionne pas.

- Dirigez la télécommande vers le capteur de l'ampli-tuner.
- Retirez tout obstacle entre la télécommande et l'ampli-tuner.
- Remplacez toutes les piles de la télécommande par des neuves si elles sont faibles.
- Assurez-vous que vous avez sélectionné l'entrée correcte sur la télécommande.

\* Modèles du code géographique CEL, CEK uniquement.

### Messages d'erreur

En cas d'anomalie, un message s'affiche. Les indications du message vous permettent de vérifier l'état de la chaîne. Pour résoudre le problème, consultez le tableau ci-dessous. Si le problème persiste, consultez votre revendeur Sony le plus proche.

Si un message d'erreur s'affiche pendant l'exécution de la fonction Auto Calibration, reportez-vous à la section « Codes d'erreur et d'avertissement » (page 30) pour résoudre le problème.

### DEC. EROR

Apparaît lorsqu'un signal ne pouvant être décodé par l'ampli-tuner (ex. DTS-CD) est reçu alors que « DEC. PRI. » du menu AUDIO est réglé sur « DEC. PCM ». Réglez ce paramètre sur « DEC. AUTO » (page 38).

### PROTECT

Un courant irrégulier est émis par les enceintes. L'ampli-tuner s'éteindra automatiquement après quelques secondes. Vérifiez le raccordement des enceintes et rallumez l'ampli-tuner.

## Si vous ne parvenez pas à résoudre le problème à l'aide du guide de dépannage

Vous pouvez peut-être remédier au problème en effaçant la mémoire de l'ampli-tuner (page 26). Toutefois, tous les réglages mémorisés seront réinitialisés à leurs réglages d'usine et vous devrez recommencer tous les réglages de l'ampli-tuner.

### Si le problème persiste

Consultez votre revendeur Sony le plus proche. Notez que si les techniciens changent certaines pièces lors de la réparation, celles-ci peuvent être conservées.

## Sections à consulter pour l'effacement de la mémoire de l'ampli-tuner

Pour effacer	Voir
Tous les réglages mémorisés	page 26
Les champs sonores personnalisés	page 55

# Spécifications

## Section amplificateur

Modèles du code géographique U, CA

Puissance de sortie stéréo<sup>1)</sup>, Puissance de sortie de référence<sup>1)2)</sup>

8 ohms 20 Hz à 20 kHz, DHT 0,09%

100 W + 100 W,  
110 W/canal

8 ohms 1 kHz, DHT 0,7%

110 W + 110 W,  
120 W/canal

8 ohms 1 kHz, DHT 10%

125 W + 125 W,  
150 W/canal

Modèles du code géographique CEL, CEK, E2, TW, AU

Puissance de sortie stéréo<sup>1)</sup>, Puissance de sortie de référence<sup>1)2)</sup>

8 ohms 20 Hz à 20 kHz, DHT 0,09%

85 W + 85 W,  
110 W/canal

8 ohms 1 kHz, DHT 0,7%

100 W + 100 W,  
120 W/canal

8 ohms 1 kHz, DHT 10%

125 W + 125 W,  
150 W/canal

Modèles du code géographique SP

Puissance de sortie stéréo<sup>1)</sup>, Puissance de sortie de référence<sup>1)2)</sup>

8 ohms 20 Hz à 20 kHz, DHT 0,09%

70 W + 70 W, 90 W/canal

8 ohms 1 kHz, DHT 0,7%

80 W + 80 W, 100 W/canal

8 ohms 1 kHz, DHT 10%

100 W + 100 W,  
125 W/canal

Modèles du code géographique AR, KR

Puissance de sortie stéréo<sup>1)</sup>, Puissance de sortie de référence<sup>1)2)</sup>

8 ohms 20 Hz à 20 kHz, DHT 0,09%

85 W + 85 W<sup>1)</sup>,  
70 W + 70 W<sup>3)</sup>,  
110 W/canal

8 ohms 1 kHz, DHT 0,7%

100 W + 100 W<sup>1)</sup>,  
90 W + 90 W<sup>3)</sup>,  
120 W/canal

8 ohms 1 kHz, DHT 10%

125 W + 125 W<sup>1)</sup>,  
110 W + 110 W<sup>3)</sup>,  
150 W/canal

Modèles du code géographique TH6

Puissance de sortie stéréo<sup>1)</sup>, Puissance de sortie de référence<sup>1)2)</sup>

8 ohms 20 Hz à 20 kHz, DHT 0,09%

70 W + 70 W<sup>1)</sup>,  
60 W + 60 W<sup>3)</sup>, 90 W/canal

8 ohms 1 kHz, DHT 0,7%

80 W + 80 W<sup>1)</sup>,  
70 W + 70 W<sup>3)</sup>,  
100 W/canal

8 ohms 1 kHz, DHT 10%

100 W + 100 W<sup>1)</sup>,  
90 W + 90 W<sup>3)</sup>,  
125 W/canal

<sup>1)</sup>Mesurée dans les conditions suivantes :

Code géographique	Alimentation électrique
U, CA	120 V CA, 60 Hz
CEL, CEK, AR, KR, TH6, SP	230 V CA, 50 Hz
E2, AU	240 V CA, 50 Hz
TW	110 V CA, 60 Hz

<sup>2)</sup>Sortie de puissance de référence pour les enceintes avant, centrale, surround et arrière surround. En fonction des réglages du champ sonore et de la source, il se peut qu'aucun son ne soit émis.

<sup>3)</sup>Mesurée dans les conditions suivantes :

Code géographique	Alimentation électrique
AR, KR, TH6	220 V CA, 50 Hz

#### Réponse en fréquence

Analogiques 10 Hz à 70 kHz  
+ 0,5/- 2 dB (avec dérivation du champ sonore et de la tonalité)

#### Entrées

Analogiques Sensibilité : 500 mV/50 kohms  
S/B<sup>4)</sup> : 96 dB  
(A, 500 mV<sup>5)</sup>)

Numériques (Coaxial)  
Impédance : 75 ohms  
S/B : 100 dB  
(A, 20 kHz filtre passe-bas)

Numériques (Optique)  
S/B : 100 dB  
(A, 20 kHz filtre passe-bas)

#### Sorties (analogiques)

AUDIO OUT Tension : 500 mV/  
10 kohms

SUB WOOFER Tension : 2 V/1 kohm

#### Tonalité

Niveaux de gain ± 6 dB, incréments de 1 dB

<sup>4)</sup>INPUT SHORT (avec dérivation du champ sonore et de la tonalité).

<sup>5)</sup>Réseau pondéré, niveau d'entrée.

### Section tuner FM

Plage de sélection 87,5 - 108,0 MHz

Fréquence intermédiaire

10,7 MHz

Sensibilité utile 11,2 dBf, 1 µV/75 ohms

S/B

Mono/stéréo 76 dB/70 dB

Distorsion harmonique à 1 kHz

Mono/stéréo 0,3%/0,5%

Séparation 45 dB à 1 kHz

Réponse en fréquence

30 Hz – 15 kHz,  
+ 0,5/- 2 dB

### Section tuner AM

Plage de sélection

Code géographique	Plage de sélection	
	Incréments de 10 kHz	Incréments de 9 kHz
U, CA	530 à 1 710 kHz <sup>6)</sup>	531 à 1 710 kHz <sup>6)</sup>
E2	530 à 1 610 kHz <sup>6)</sup>	531 à 1 602 kHz <sup>6)</sup>
CEL, CEK, AU, TW, KR, TH6, SP	–	531 à 1 602 kHz
AR	530 à 1 610 kHz	–

Fréquence intermédiaire

450 kHz

Sensibilité utile 50 dB µ/m, (à 1 000 kHz ou 999 kHz)

<sup>6)</sup>Vous pouvez commuter l'intervalle de sélection AM sur 9 kHz ou 10 kHz. Après avoir sélectionné une station AM, éteignez l'ampli-tuner. Tout en maintenant la touche TUNING MODE enfoncée, appuyez sur I/⏪. Toutes les stations pré-réglées sont effacées lorsque vous changez l'intervalle de sélection. Pour réinitialiser l'intervalle de sélection sur 10 kHz (ou 9 kHz), répétez la procédure ci-dessus.

### Section vidéo

Entrées/Sorties

Vidéo : 1 V<sub>c-c</sub>/75 ohms

COMPONENT VIDEO :

Y : 1 V<sub>c-c</sub>/75 ohms

P<sub>B</sub>/C<sub>B</sub>/B-Y : 0,7 V<sub>c-c</sub>/  
75 ohms

P<sub>R</sub>/C<sub>R</sub>/R-Y : 0,7 V<sub>c-c</sub>/  
75 ohms

Conversion directe du  
signal HD 80 MHz

## Généralités

### Alimentation électrique

Code géographique	Alimentation électrique
U, CA	120 V CA, 60 Hz
CEL, CEK	230 V CA, 50/60 Hz
AU	240 V CA, 50 Hz
AR, KR, TH6	220 à 230 V CA, 50/60 Hz
E2	120/220/240 V CA, 50/60 Hz
TW	110 V CA, 50/60 Hz
SP	230 à 240 V CA, 50/60 Hz

### Consommation électrique

Code géographique	Consommation électrique
U, CEL, CEK, AU, KR, AR, E2	220 W
TH6, SP	200 W
CA	300 VA
TW	500 W

Consommation électrique (en mode de veille)  
0,2 W

Dimensions (l/h/p) (approx.)  
430 × 157,5 × 316 mm  
(16 7/8 × 6 2/8 × 12 4/8 po)  
parties saillantes et  
commandes comprises

Poids (approx.) 8,0 kg (17 lb 11 oz)

### Accessoires fournis

Antenne fil FM (1)

Antenne cadre AM (1)

Télécommande RM-AAU005 (1)

Piles R6 (format AA) (2)

Microphone optimiseur ECM-AC2 (1)

Pour plus d'informations sur le code géographique de l'appareil utilisé, reportez-vous à la page 3.

La conception et les spécifications sont sujettes à modifications sans préavis.

# Index

## Valeurs numériques

- 2 canaux 54
- 2CH STEREO 54
- 5.1 canaux 14
- 6.1 canaux 14

## A

- Attribution d'un nom 60, 65
- AUTO CALIBRATION 28
- AUTO FORMAT DIRECT (A.F.D.) 49
- AUTOBETICAL 57

## C

- Champs sonores
  - rétablissement 55
  - sélection 51
- COMPONENT VIDEO ASSIGN 63
- Configuration initiale 26
- Console de jeux vidéo
  - raccordement 19
- Coupure du son 33

## D

- Digital Cinema Sound (DCS) 53
- Dolby Digital 68
- DTS 69

## E

- Enceintes
  - installation 14
  - raccordement 15
- Enregistrement
  - sur un MiniDisc ou une cassette audio 66
  - sur un support d'enregistrement 67
- Enregistreur DVD
  - raccordement 19

## I

- INPUT MODE 63

## L

- Lecteur CD
  - lecture 34
  - raccordement 16
- Lecteur DVD
  - lecture 35
  - raccordement 19
- Lecteur Super Audio CD
  - lecture 34
  - raccordement 16

## M

- Magnétoscope
  - raccordement 19
- Menu
  - A. CAL 49
  - AUDIO 43
  - LEVEL 40
  - SUR 41
  - SYSTEM 45
  - TONE 41
  - TUNER 43
  - VIDEO 44
- Messages d'erreur 74
- Minuterie d'arrêt 66

## P

- Platine cassette
  - raccordement 16
- Platine MD
  - raccordement 16

## R

- RDS 61

## S

- Sélection
  - appareil 33
  - automatique 56
  - champ sonore 51
  - directe 56
  - stations pré-réglées 59
  - système d'enceintes 28
- SUR BACK DECODING 42

## T

- Téléviseur
  - raccordement 19
- TEST TONE 32
- Tuner
  - raccordement 25
- Tuner satellite
  - raccordement 19



