

Nikon

APPAREIL PHOTO NUMÉRIQUE

COOLPIX P510

Manuel de référence

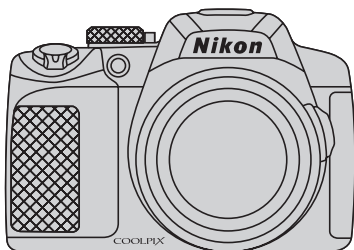

Fr

Informations sur les marques commerciales

- Microsoft, Windows et Windows Vista sont des marques ou des marques déposées de Microsoft Corporation aux États-Unis et/ou dans d'autres pays.
- Macintosh, Mac OS et QuickTime sont des marques déposées de Apple Inc. aux États-Unis et dans d'autres pays. Le logo iFrame et le symbole iFrame sont des marques commerciales de Apple Inc.
- Adobe et Acrobat sont des marques déposées d'Adobe Systems Inc.
- Les logos SDXC, SDHC et SD sont des marques de SD-3C, LLC.
- PictBridge est une marque commerciale.
- HDMI, le logo **HDMI** et High-Definition Multimedia Interface sont des marques ou des marques déposées de HDMI Licensing LLC.
- Tous les autres noms de marques mentionnés dans ce manuel ou dans les autres documentations fournies avec votre matériel Nikon sont des marques commerciales ou des marques déposées de leurs détenteurs respectifs.

AVC Patent Portfolio License

Ce produit est accordé sous licence conformément à l'AVC Patent Portfolio License pour une utilisation personnelle et non lucrative par un consommateur en vue de (i) encoder des vidéos selon la norme AVC (« vidéo AVC ») et/ou (ii) décoder des vidéos AVC qui ont été encodées par un consommateur dans le cadre d'une activité personnelle et non lucrative et/ou qui ont été obtenues auprès d'un fournisseur de vidéos possédant une licence l'autorisant à fournir des vidéos AVC. Aucune licence n'est accordée effectivement ou implicitement pour tout autre usage. Des informations supplémentaires peuvent être obtenues auprès de MPEG LA, L.L.C.

Visitez <http://www.mpegla.com>.

Introduction

Descriptif de l'appareil photo et fonctions de base

Notions fondamentales de prise de vue et de visualisation

Fonctions de prise de vue

Fonctions de visualisation

Enregistrement et lecture de vidéos

Utilisation du GPS

Réglages généraux de l'appareil photo

Section Référence

Notes techniques et index

À lire impérativement

Nous vous remercions d'avoir acheté l'appareil photo numérique Nikon COOLPIX P510. Avant d'utiliser l'appareil photo, veuillez lire les informations fournies dans la section « Pour votre sécurité » (vi) et familiarisez-vous avec les informations contenues dans ce manuel. Après les avoir lues, gardez ce manuel à disposition et consultez-le pour optimiser l'utilisation de votre nouvel appareil photo.

Vérification du contenu de l'emballage

S'il manque des pièces, contactez le magasin où vous avez acheté l'appareil photo.



COOLPIX P510
Appareil photo numérique



Courroie de l'appareil photo



Bouchon d'objectif LC-CP24
(avec cordon)

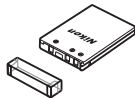

Accumulateur Li-ion rechargeable EN-EL5
(avec cache-contacts)

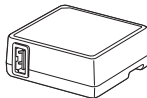

Adaptateur de charge EH-69P*

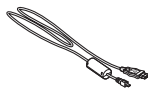

Câble USB UC-E6

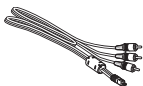

Câble audio vidéo EG-CP16



ViewNX 2 Installer CD (CD d'installation de ViewNX 2)



Reference Manual CD (CD du Manuel de référence)

- Garantie

* Un adaptateur de prise secteur est fourni si l'appareil photo a été acheté dans un pays ou une région où un adaptateur de prise secteur est nécessaire. La forme de l'adaptateur de prise secteur varie en fonction du pays ou de la région d'achat.

REMARQUE : Aucune carte mémoire n'est fournie avec l'appareil photo.

À propos de ce manuel

Si vous souhaitez utiliser l'appareil photo immédiatement, reportez-vous à la section « Notions fondamentales de prise de vue et de visualisation » (📖17).

Pour connaître les différents composants de l'appareil photo et les fonctions de base, reportez-vous à la section « Descriptif de l'appareil photo et fonctions de base » (📖1).

Autres informations

- Symboles et conventions

Pour faciliter la recherche des informations dont vous avez besoin, les symboles et conventions ci-après sont utilisées dans ce manuel :

Icône	Description
☑	Cette icône indique les mesures de précaution et les informations à lire avant d'utiliser l'appareil photo.
📌	Cette icône signale les remarques et informations à lire avant d'utiliser l'appareil photo.
📖/🔍/🔦	Ces icônes indiquent d'autres pages contenant des informations importantes ; 🔍 : « Section Référence », 🔦 : « Notes techniques et index. »

- Les cartes mémoire SD, SDHC et SDXC sont appelées « cartes mémoire » dans ce manuel.
- Le réglage au moment de l'achat est appelé « réglage par défaut ».
- Les noms des éléments de menu affichés sur le moniteur de l'appareil photo, et les noms des commandes ou les messages affichés sur l'écran de l'ordinateur s'affichent en caractères gras.
- Dans ce manuel, les images sont parfois omises dans les exemples d'affichage du moniteur et du viseur afin que les indicateurs du moniteur soient plus clairement visibles.
- Les illustrations et le contenu du moniteur présentés dans ce manuel peuvent différer de ce que vous verrez effectivement sur votre produit.

Informations et recommandations

Formation permanente

Dans le cadre de l'engagement de Nikon pour la « Formation permanente » envers ses produits, des informations techniques et éducatives, constamment mises à jour, sont disponibles sur les sites suivants :

- Aux États-Unis : <http://www.nikonusa.com/>
- En Europe et en Afrique : <http://www.europe-nikon.com/support/>
- En Asie, Océanie et au Moyen-Orient : <http://www.nikon-asia.com/>

Consultez régulièrement ces sites pour vous tenir informé des dernières informations produit, des astuces, des réponses aux forums de questions et des conseils d'ordre général sur la photographie numérique et la photographie argentique. Des informations supplémentaires sont aussi disponibles auprès de votre représentant Nikon. Consultez le site ci-dessous pour savoir où vous adresser :

<http://imaging.nikon.com/>

N'utilisez que des accessoires électroniques de marque Nikon

Les appareils photo Nikon COOLPIX ont été conçus selon les normes les plus strictes et comprennent des circuits électroniques complexes. Seuls les accessoires électroniques de marque Nikon (comprenant chargeurs d'accumulateur, accumulateurs, adaptateur de charge et adaptateurs secteur) certifiés par Nikon et compatibles avec cet appareil photo numérique Nikon sont construits et prouvés être utilisables dans les conditions d'usage et de sécurité des circuits électroniques de ces appareils.

L'UTILISATION D'ACCESSOIRES ÉLECTRONIQUES DE MARQUES AUTRES QUE NIKON PEUT PROVOQUER UN DYSFONCTIONNEMENT DE VOTRE APPAREIL PHOTO ET ENTRAÎNER L'ANNULATION DE VOTRE GARANTIE NIKON.

L'utilisation d'accumulateurs Li-ion tiers ne portant pas le sceau holographique Nikon peut affecter le fonctionnement de l'appareil photo ou provoquer la surchauffe, la casse ou la fuite des accumulateurs, ou un incendie.

Pour en savoir plus sur les accessoires de marque Nikon, renseignez-vous auprès d'un revendeur agréé Nikon.

Sceau holographique : Identifie un produit Nikon authentique.



Avant de prendre des photos importantes

Avant tout événement photographique important (comme un mariage ou un voyage), faites des essais avec votre appareil photo pour vous assurer qu'il fonctionne normalement. Nikon ne pourra être tenu responsable de tous dommages ou pertes de profit provenant d'un dysfonctionnement de l'appareil photo.

À propos du manuel d'utilisation

- Aucune partie de la documentation accompagnant ce produit ne peut être reproduite, transmise, transcrite, stockée sur un système d'extraction ou traduite dans une langue quelconque, quels qu'en soient la forme ou les moyens, sans accord écrit préalable de Nikon.
- Nikon ne peut être tenu responsable des dommages provenant de l'utilisation de ce produit.
- Nikon se réserve le droit de modifier à tout moment les caractéristiques du matériel et du logiciel décrites dans la documentation sans avis préalable.
- Nous avons apporté le plus grand soin dans la rédaction de la documentation pour qu'elle soit précise et complète. Si, ce pendant, vous veniez à remarquer des erreurs ou des omissions, nous vous serions reconnaissants de les signaler à votre représentant Nikon (adresse fournie séparément).

Avertissement concernant l'interdiction de copie ou de reproduction

Il est à noter que le simple fait d'être en possession de matériel copié ou reproduit numériquement au moyen d'un scanner, d'un appareil photo numérique ou d'un autre dispositif peut être répréhensible.

• Articles légalement interdits de copie ou de reproduction

Ne copiez pas, ni ne reproduisez des billets de banque, des pièces, des titres ou des bons d'État, même si de telles copies ou reproductions sont estampillées « Spécimen ». La copie ou la reproduction de billets de banque, de pièces ou de titres circulant à l'étranger est interdite. Sauf accord gouvernemental préalable, la copie ou la reproduction de timbres inutilisés ou de cartes postales émises par l'État est interdite.

La copie ou la reproduction de timbres émis par l'État et des documents certifiés stipulés par la loi est interdite.

• Attention à certaines copies et reproductions

Le gouvernement a émis des avertissements sur les copies ou les reproductions de titres émis par des sociétés privées (actions, factures, chèques, chèque-cadeau, etc.), les coupons ou titres de transport, à l'exception du minimum de photocopies à fournir pour les besoins de son entreprise. De même, ne copiez pas, ni ne reproduisez des passeports émis par l'État, des permis émis par des organismes publics et des groupes privés, des cartes d'identité, et des tickets comme des passes ou des tickets restaurant.

• Conformez-vous aux avis de droit de reproduction

La copie ou la reproduction de travaux créatifs soumis à un droit de reproduction comme les livres, la musique, les impressions sur bois, les cartes, les dessins, les films et les photos est régie par des lois nationales et internationales sur les droits d'auteur. N'utilisez en aucun cas ce matériel pour la réalisation de copies illégales ou toute autre infraction aux lois sur les droits d'auteur.

Élimination des périphériques de stockage des données

Veillez noter que supprimer des images ou formater des périphériques de stockage des données tels que des cartes mémoire ou la mémoire interne de l'appareil photo n'efface pas l'intégralité des données images d'origine. Des logiciels vendus dans le commerce permettent de récupérer des fichiers effacés sur des périphériques usagés, ce qui peut conduire à une utilisation malveillante des données images personnelles. Il incombe à l'utilisateur d'assurer la protection de ses données personnelles.

Avant de jeter un périphérique de stockage des données ou de le céder à quelqu'un d'autre, effacez toutes les données à l'aide d'un logiciel de suppression vendu dans le commerce, ou formatez le périphérique puis remplissez-le entièrement avec des images ne contenant aucune information privée (des photos d'un ciel sans nuages, par exemple). Assurez-vous également de remplacer toutes les images sélectionnées pour l'option **Choisir une image** dans la configuration de l'**Écran d'accueil** (📖108). La destruction matérielle des périphériques de stockage des données devra être effectuée avec le plus grand soin, afin d'éviter toute blessure ou tout dommage matériel.

Pour le COOLPIX P510, les données du journal enregistrées sur la carte mémoire sont gérées de la même manière que les autres données. Vous pouvez supprimer des données de journal non enregistrées de la carte mémoire en sélectionnant **Créer un journal** → **Clôturer le journal** → **Effacer le journal**.

Pour votre sécurité

Pour ne pas risquer d'endommager votre matériel Nikon ou de vous blesser, vous ou d'autres personnes, prenez soin de lire attentivement les recommandations ci-dessous avant d'utiliser votre matériel. Conservez ces consignes de sécurité dans un endroit facilement accessible à tous ceux qui auront à se servir de ce matériel.



Cette icône signale les consignes qui doivent être impérativement lues avant d'utiliser votre matériel Nikon pour éviter d'éventuels risques physiques.

DANGER

En cas de dysfonctionnement du matériel, éteignez-le immédiatement

Si vous remarquez de la fumée ou une odeur inhabituelle se dégageant de l'appareil photo ou de l'adaptateur de charge, débranchez l'adaptateur de charge et retirez l'accumulateur immédiatement en prenant soin de ne pas vous brûler. Continuer à utiliser son matériel dans ce cas peut être dangereux. Une fois la source d'alimentation retirée ou déconnectée, confiez immédiatement votre matériel à un centre de service agréé Nikon pour le faire vérifier.

 **Ne démontez pas votre matériel**
Toucher les parties internes de l'appareil photo ou de l'adaptateur de charge peut être extrêmement dangereux. Les réparations doivent être effectuées par des techniciens qualifiés. Si l'appareil photo ou l'adaptateur de charge s'ouvre à la suite d'une chute ou de toute autre accident, rapportez le produit à un représentant Nikon agréé, après avoir débranché le produit et/ou retiré l'accumulateur.

N'utilisez pas l'appareil photo ou l'adaptateur de charge en présence de gaz inflammable

N'utilisez pas l'appareil photo en présence de gaz inflammables (propane et gazoline), ni d'aérosols inflammables ou de poussière

car cela risque de provoquer une explosion ou un incendie.

Manipulez la courroie de l'appareil photo avec soin

N'enroulez jamais la courroie autour du cou d'un bébé ou d'un enfant.

Tenez le matériel hors de portée des enfants

Tenez les produits hors de portée des enfants. Sinon, vous risquez d'entraîner des blessures. Faites extrêmement attention à ce que les bébés ne mettent pas à la bouche l'accumulateur ou d'autres petites pièces.

Ne restez pas au contact de l'appareil photo, de l'adaptateur de charge ou de l'adaptateur secteur pendant des périodes prolongées lorsque ceux-ci sont allumés ou en cours d'utilisation.

Certains éléments de ces produits se mettent à chauffer, laissez la peau à leur contact direct pendant de longues périodes peut entraîner des brûlures superficielles.

Manipulez l'accumulateur avec précaution

L'accumulateur peut fuir, surchauffer ou exploser s'il n'est pas manipulé correctement. Respectez les consignes ci-dessous lors de la manipulation de l'accumulateur pour une utilisation avec ce produit :

- Avant de remplacer l'accumulateur, assurez-vous que l'appareil photo est bien hors tension. Si vous utilisez l'adaptateur de charge/adaptateur secteur, vérifiez qu'il est bien débranché.
- Utilisez uniquement un accumulateur Li-ion rechargeable EN-EL5 (fourni). Chargez l'accumulateur en l'insérant dans l'appareil photo et en connectant l'adaptateur de charge. EH-69P (fourni).
- Faites attention de ne pas insérer l'accumulateur à l'envers.
- Ne court-circuitez pas/ne démontez pas l'accumulateur et ne tentez pas de retirer ou de rompre l'isolation.
- N'exposez pas l'accumulateur aux flammes ou à des chaleurs excessives.
- Ne l'immergez pas et ne l'exposez pas à l'eau.
- Remettez en place le cache-contacts lorsque vous transportez l'accumulateur. Ne le transportez pas ou ne le stockez pas à proximité d'objets métalliques tels que des colliers ou des épingles à cheveux.
- L'accumulateur a tendance à fuir lorsqu'il est complètement déchargé. Pour éviter d'endommager votre matériel, prenez soin de retirer l'accumulateur dès qu'il est déchargé.
- Cessez immédiatement toute utilisation si vous remarquez une quelconque modification de l'aspect de l'accumulateur,

comme une décoloration ou une déformation.

- En cas de contact du liquide provenant de l'accumulateur endommagé avec des vêtements ou la peau, rincez abondamment et immédiatement à l'eau.
- En cas de fuite de l'accumulateur et de contact de son liquide avec les yeux, rincez immédiatement à l'eau et faites appel à un médecin.
- N'essayez pas de recharger des accumulateurs qui ne sont pas rechargeables.

Respectez les consignes ci-dessous lors de la manipulation de l'adaptateur de charge

- Ne l'immergez pas et ne l'exposez pas à l'eau. Le non-respect de cette consigne de sécurité peut provoquer un incendie ou une décharge électrique.
- Retirez la poussière se trouvant sur ou près des parties métalliques de la fiche à l'aide d'un chiffon sec. Une utilisation prolongée pourrait provoquer un incendie.
- Ne manipulez pas la fiche et ne vous approchez pas de l'adaptateur de charge en cas d'orage. Le non-respect de cette consigne de sécurité vous expose à un risque de décharge électrique.
- Vous ne devez pas endommager, modifier, tordre le câble USB ou tirer brutalement dessus. Ne le placez pas sous des objets lourds et ne l'exposez pas à la chaleur ou aux flammes. Si l'isolation est endommagée et que les câbles sont exposés, apportez le chargeur à un centre de service agréé Nikon pour le faire vérifier. Le non-respect de ces consignes de sécurité peut provoquer un incendie ou une décharge électrique.

- Ne manipulez pas la fiche ou l'adaptateur de charge avec les mains humides. Le non-respect de cette consigne de sécurité peut provoquer une décharge électrique.
- N'utilisez pas ce produit avec des convertisseurs de voyage ou des adaptateurs conçus pour convertir d'une tension à une autre, ni avec des transformateurs CC à CA. Le non-respect de cette consigne de sécurité pourrait endommager le produit ou entraîner une surchauffe ou un incendie.

Utilisez des câbles adaptés

Lors de la connexion aux ports d'entrée et de sortie, n'utilisez que les câbles dédiés, fournis ou vendus par Nikon afin de rester en conformité avec les réglementations relatives au matériel.

Manipulez les pièces mobiles avec le plus grand soin

Faites attention à ne pas coincer vos doigts ou des objets dans le volet de protection de l'objectif ou dans d'autres pièces mobiles.

CD-ROMs

Les CD-ROM fournis avec ce matériel ne doivent pas être lus sur un lecteur de CD audio. Leur lecture sur un tel équipement peut entraîner une perte d'audition ou endommager l'équipement.

Faites attention lors de l'utilisation du flash

L'utilisation du flash à proximité des yeux du sujet peut provoquer une altération temporaire de la vision. Faites tout particulièrement attention, lorsque vous photographiez des bébés, à éloigner le flash d'au moins un mètre du sujet.

N'utilisez pas le flash si la fenêtre du flash est en contact avec une personne ou un objet

Le non-respect de cette consigne de sécurité peut provoquer des brûlures ou un incendie.

Évitez tout contact avec les cristaux liquides

Si le moniteur venait à se casser, veillez à ne pas vous blesser avec le verre et évitez tout contact des cristaux liquides avec la peau, les yeux ou la bouche.

Coupez l'alimentation lors d'une utilisation dans un avion ou un hôpital

Lorsque vous vous trouvez dans un avion, coupez l'alimentation au décollage et à l'atterrissage. De plus, avant d'embarquer, désactivez la fonction d'enregistrement des informations de suivi GPS. Lors d'une utilisation dans un hôpital, suivez les recommandations de l'établissement. Les ondes électromagnétiques émises par cet appareil photo risquent en effet d'interférer avec les systèmes électroniques de l'avion ou des instruments de l'hôpital.

Images 3D

Ne visualisez pas en continu des images 3D enregistrées avec ce périphérique pendant des périodes prolongées, que ce soit sur un téléviseur, moniteur ou autre écran. Dans le cas d'enfants dont le système visuel est encore en développement, consultez un pédiatre ou un ophtalmologue avant utilisation et suivez leurs conseils.

La visualisation prolongée d'images 3D peut provoquer une fatigue oculaire, des nausées ou une gêne. Cessez toute utilisation en cas d'apparition de l'un de ces symptômes et consultez un médecin, le cas échéant.

Remarques

Avertissements à l'attention des utilisateurs résidant aux États-Unis

CONSIGNES DE SÉCURITÉ IMPORTANTES –

CONSERVEZ CES CONSIGNES.

DANGER – POUR LIMITER LE RISQUE D'INCENDIE OU D'ÉLECTROCUTION, SUIVEZ ATTENTIVEMENT CES CONSIGNES

Pour toute source d'alimentation électrique en dehors des États-Unis, utilisez si nécessaire un adaptateur de prise secteur adapté à la prise de courant locale.

Cet appareil d'alimentation doit être orienté correctement, soit dans une position verticale, soit monté au sol.

Avis de la FCC (Federal Communications Commission) sur les interférences radioélectriques

Cet équipement a été testé et déclaré conforme aux restrictions des périphériques numériques de classe B, conformément à l'article 15 de la réglementation de la FCC. Ces restrictions visent à garantir une protection raisonnable contre les interférences nuisibles lorsque l'équipement est utilisé dans un environnement résidentiel. Cet équipement génère, utilise et peut émettre des radiofréquences et, s'il n'est pas installé et utilisé conformément au manuel d'instructions, il risque de causer des interférences néfastes avec les communications radio. Il n'y a toutefois

aucune garantie que des interférences ne surviendront pas dans une installation donnée. Si cet appareil cause des interférences nuisibles à la réception radio ou télévision, ce qui peut être déterminé en mettant l'appareil sous tension et hors tension, l'utilisateur est invité à tenter de corriger l'interférence au moyen d'une ou de plusieurs des mesures suivantes :

- Réorienter ou déplacer l'antenne de réception.
- Augmenter la distance entre l'appareil et le récepteur.
- Connecter l'appareil à une prise se trouvant sur un circuit différent de celui où est connecté le récepteur.
- Consulter le fournisseur ou un technicien en radio/télévision expérimenté pour obtenir de l'aide.



Nikon
COOLPIX P510

ATTENTION

Modifications

La FCC impose que l'utilisateur soit averti que toute modification apportée à cet appareil et qui n'a pas été expressément approuvée par Nikon Corporation est de nature à annuler le droit d'utiliser l'appareil.

Câbles d'interface

Utilisez les câbles d'interface vendus ou fournis par Nikon pour votre appareil photo. L'utilisation d'autres câbles peut entraîner un dépassement des limites de la classe B, article 15 du règlement de la FCC.

À l'attention des clients de l'État de Californie

DANGER

La manipulation du câble de ce produit vous expose à du plomb, produit chimique reconnu dans l'État de Californie comme pouvant provoquer des anomalies congénitales ou autres problèmes génétiques.

Lavez-vous les mains après manipulation.

Nikon Inc.,
1300 Walt Whitman Road,
Melville, New York 11747-3064
États-Unis
Tél. : 631-547-4200

À l'attention des clients canadiens

CAUTION

This Class B digital apparatus complies with Canadian ICES-003.

ATTENTION

Cet appareil numérique de la classe B est conforme à la norme NMB-003 du Canada.

À l'attention des clients européens

ATTENTION

IL Y A UN RISQUE D'EXPLOSION SI L'ACCUMULATEUR EST REMPLACÉ PAR UN AUTRE DE TYPE INCORRECT.

DÉBARRASSEZ-VOUS DES ACCUMULATEURS USAGÉS EN SUIVANT LES CONSIGNES.

Ce symbole indique que ce produit doit être collecté séparément.

Ce qui suit ne s'applique qu'aux utilisateurs dans les pays européens :

- Ce matériel est conçu pour une collecte séparée dans un lieu de collecte approprié. Ne le jetez pas avec les ordures ménagères.
- Pour plus d'informations, prenez contact avec le détaillant ou les autorités locales responsables de la gestion des déchets.

Ce symbole sur la batterie indique que la batterie doit être collectée séparément.

Les mentions suivantes s'appliquent uniquement aux utilisateurs situés dans les pays européens :



































- Toutes les batteries, qu'elles portent ce symbole ou non, doivent être recueillies séparément dans un point de collecte approprié. Elles ne doivent pas être jetées avec les déchets ménagers.
- Pour plus d'informations, contactez votre revendeur ou les autorités locales chargées de la gestion des déchets.













































































Table des matières













Introduction	ii
À lire impérativement	ii
Vérification du contenu de l'emballage	ii
À propos de ce manuel	iii
Informations et recommandations	iv
Pour votre sécurité	vi
DANGER	vi
Remarques	ix
Descriptif de l'appareil photo et fonctions de base.....	1
Descriptif de l'appareil photo.....	2
Boîtier de l'appareil photo.....	2
Commandes utilisées en mode de prise de vue	4
Commandes utilisées en mode de visualisation	5
Modification de l'inclinaison du moniteur.....	6
Fixation de la courroie de l'appareil photo et du bouchon d'objectif.....	7
Moniteur.....	8
Fonctions de base.....	11
Basculement entre le mode de prise de vue et le mode de visualisation.....	11
Utilisation du sélecteur rotatif	12
Utilisation des menus (la commande MENU)	13
Navigation entre les informations affichées sur le moniteur (commande DISP)	15
Navigation entre les affichages du moniteur (commande INFO)	16
Utilisation du viseur.....	16
Notions fondamentales de prise de vue et de visualisation.....	17
Étape préliminaire 1 Insertion de l'accumulateur.....	18
Étape préliminaire 2 Charge de l'accumulateur	20
Étape préliminaire 3 Insertion d'une carte mémoire.....	22
Mémoire interne et cartes mémoire	23
Cartes mémoire approuvées.....	23
Étape 1 Mise sous tension de l'appareil photo	24
Mise sous tension et hors tension de l'appareil photo.....	25
Réglage de la langue, de la date et de l'heure	26
Étape 2 Sélection d'un mode de prise de vue.....	28
Modes de prise de vue disponibles.....	29
Étape 3 Cadrage d'une photo	30
Utilisation du zoom.....	31
Étape 4 Mise au point et prise de vue	32
Étape 5 Visualisation des photos	34
Modification de l'affichage des photos.....	35
Étape 6 Suppression des photos inutiles	36

Fonctions de prise de vue	39
Mode A (auto)	40
Modification des paramètres du mode A (auto)	40
Mode Scène (Prise de vue adaptée aux scènes)	41
Modification des paramètres du mode Scène	42
Caractéristiques de chaque scène	42
Utilisation de l'option Maquillage	54
Mode d'effets spéciaux (Application d'effets lors de la prise de vue)	55
Caractéristiques de chaque effet spécial	55
Modification des paramètres du mode Effets spéciaux	56
Modes P, S, A, M (Réglage de l'exposition pour la prise de vue)	57
Changement des modes P, S, A, M	60
Options disponibles dans le menu de prise de vue	60
U (Modes réglages utilisateur)	63
Enregistrement des réglages en mode U	64
Fonctions pouvant être réglées à l'aide du sélecteur multidirectionnel	65
Fonctions disponibles	65
Utilisation du flash (Modes de flash)	66
Utilisation du retardateur	69
Détecteur de sourire (Prise de vue de visages souriants)	70
Utilisation du mode de mise au point	72
Réglage de la luminosité (Correction d'exposition)	74
Liste des réglages par défaut	75
Modification de la qualité d'image et de la taille d'image	77
Qualité d'image disponible	77
Taille d'image disponible	78
Fonctions ne pouvant pas être utilisées simultanément	80
Plage de contrôle de la vitesse d'obturation (Modes P, S, A, M)	83
Mise au point sur des sujets	84
Utilisation de AF sur le sujet principal	84
Utilisation de la détection des visages	85
Mémorisation de la mise au point	86
Fonctions de visualisation	87
Fonctions disponibles en mode de visualisation (menu Visualisation)	88
Connexion de l'appareil photo à un téléviseur, un ordinateur ou une imprimante	90
Utilisation de ViewNX 2	91
Installation de ViewNX 2	91
Transfert d'images vers l'ordinateur	93
Affichage des images	94

Enregistrement et lecture de vidéos	95
Enregistrement de vidéos.....	96
Modification des réglages de l'enregistrement vidéo (menu Vidéo).....	99
Lecture de vidéos.....	100
Utilisation du GPS.....	101
Démarrage de l'enregistrement des données GPS	102
Modification des réglages GPS (menu des options GPS).....	105
Réglages généraux de l'appareil photo	107
Menu configuration	108
Section Référence	 1
Utilisation de la Mise au point manuelle.....	 2
Utilisation de la fonction Panoramique simplifié (prise de vue et visualisation).....	 3
Prises de vue avec la fonction Panoramique simplifié	 3
Affichage d'un panoramique simplifié (défilement)	 5
Utilisation de la fonction Panoramique assisté.....	 6
Utilisation de la photo 3D.....	 8
Modes P , S , A , M	 10
P (Auto programmé), S (Auto à priorité vitesse) ou A (Auto priorité ouverture)	 10
Mode M (Manuel).....	 11
Visualisation et suppression de photos prises en mode de prise de vue en Rafale (séquence).....	 13
Visualisation des photos d'une séquence.....	 13
Suppression des photos d'une séquence.....	 14
Édition d'images fixes	 15
Fonctions d'édition.....	 15
 Retouche rapide : amélioration du contraste et de la saturation.....	 17
 D-Lighting : amélioration de la luminosité et du contraste.....	 17
 Maquillage : adoucissement des tons chair.....	 18
 Filtrés : application des effets d'un filtre numérique.....	 19
 Mini-photo : réduction de la taille d'une image.....	 20
 Bordure noire : ajout d'une bordure noire aux photos	 21
 Recadrage : création d'une copie recadrée	 22
Connexion de l'appareil photo à un téléviseur (visualisation d'images sur un téléviseur)	 23
Connexion de l'appareil photo à une imprimante (impression directe)	 25
Connexion de l'appareil photo à une imprimante.....	 26
Impression d'images individuelles.....	 27
Impression de plusieurs images.....	 28

Édition de vidéos	 31
Extraction des séquences souhaitées de la vidéo uniquement.....	 31
Enregistrement d'une vue extraite d'une vidéo en tant qu'image fixe	 32
Menu Prise de vue (mode P, S, A ou M)	 33
Taille d'image et Qualité d'image	 33
Picture Control (Fonction Picture Control du COOLPIX)	 33
Picture Control perso. (Fonction Picture Control perso. du COOLPIX)	 37
Balance des blancs (réglage des teintes).....	 38
Mesure.....	 40
Prise de vue en rafale	 41
Sensibilité	 45
Bracketing de l'exposition.....	 46
Mode de zones AF	 47
Mode autofocus.....	 51
Intensité de l'éclair.....	 52
Filtre antibruit.....	 52
D-Lighting actif	 53
Enreg. régl. utilisateur/Réinit. régl. utilisateur	 53
Sélection focales fixes	 54
Position de zoom initiale.....	 54
Menu Visualisation	 55
 Commande d'impression (Création d'une commande d'impression DPOF)	 55
 Diaporama.....	 57
 Protéger	 58
Écran de sélection des images.....	 59
 Rotation image.....	 60
 Annotation vocale.....	 61
 Copier (Copie entre la mémoire interne et la carte mémoire)	 62
 Options affichage séquence	 63
 Choix image représentative.....	 63
Menu Vidéo.....	 64
Options vidéo	 64
Enregistrement de vidéos au ralenti et en accéléré (vidéo HS).....	 66
Mode autofocus	 68

Menu Réglage GPS	 69
Réglages GPS.....	 69
Créer un journal (enregistrement du journal contenant les informations sur les déplacements).....	 71
Voir le journal.....	 73
Menu Configuration	 74
Écran d'accueil.....	 74
Fuseau horaire et date.....	 75
Réglages du moniteur.....	 78
Imprimer la date (Impression de la date et de l'heure sur les photos).....	 79
Réduction vibration.....	 80
Détection mouvement.....	 81
Assistance AF.....	 82
Zoom numérique.....	 82
Commande zoom latérale.....	 83
Réglages du son.....	 84
Extinction auto.....	 84
Formater la mémoire/Formatage de la carte.....	 85
Langue/Language.....	 85
Réglages TV.....	 86
Commande Fn.....	 87
Charge par ordinateur.....	 88
Permuter Av/Tv.....	 90
Réinitialiser n° fichier.....	 90
Déteçt. yeux fermés.....	 91
Pellicule.....	 92
Transfert Eye-Fi.....	 93
Inverser les indicateurs.....	 94
Réinitialisation.....	 94
Version firmware.....	 97
Noms des fichiers et des dossiers	 98
Accessoires optionnels	 100
Messages d'erreur	 101

Notes techniques et index		1
Entretien des produits		2
Appareil photo		2
Accumulateur		3
Adaptateur de charge		4
Cartes mémoire		5
Entretien de l'appareil photo		6
Nettoyage		6
Stockage		6
Dépannage		7
Fiche technique		15
Normes prises en charge		18
Index		19

Descriptif de l'appareil photo et fonctions de base

Ce chapitre décrit les composants de l'appareil photo et décrit leurs fonctions principales, ainsi que les fonctions de base de l'appareil photo.

Descriptif de l'appareil photo 2

Boîtier de l'appareil photo.....	2
Commandes utilisées en mode de prise de vue	4
Commandes utilisées en mode de visualisation	5
Modification de l'inclinaison du moniteur	6
Fixation de la courroie de l'appareil photo et du bouchon d'objectif	7
Moniteur	8

Fonctions de base 11

Basculement entre le mode de prise de vue et le mode de visualisation	11
Utilisation du sélecteur rotatif	12
Utilisation des menus (la commande MENU)	13
Navigation entre les informations affichées sur le moniteur (commande DISP)	15
Navigation entre les affichages du moniteur (commande [O])	16
Utilisation du viseur	16



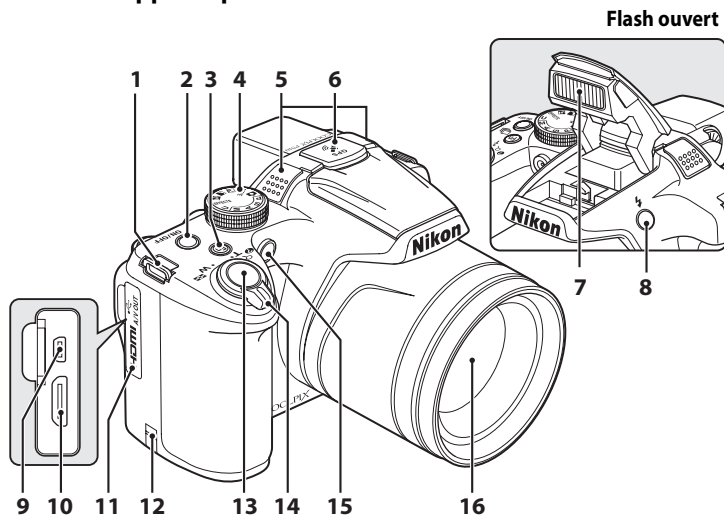

➔ Si vous souhaitez utiliser l'appareil photo immédiatement, reportez-vous à la section « Notions fondamentales de prise de vue et de visualisation » (📖17).

Descriptif de l'appareil photo

Boîtier de l'appareil photo







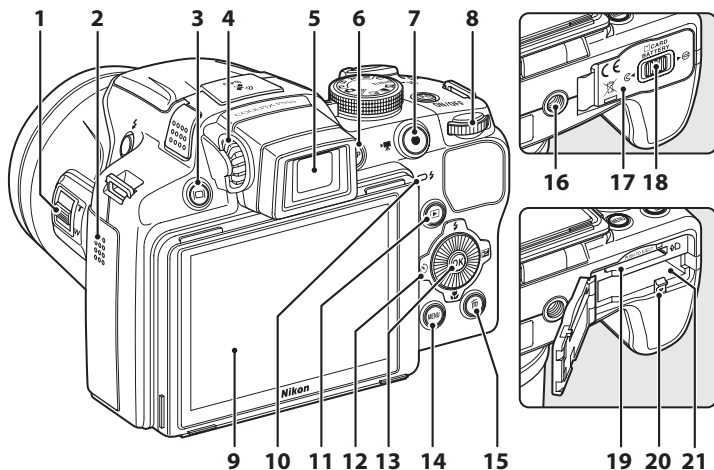





1	Œillet pour courroie	7
2	Commutateur marche-arrêt/ témoin de mise sous tension	25
3	Commande F_n (FUNC)	110
4	Sélecteur de mode	28
5	Microphone (stéréo)	88, 96
6	Antenne GPS	103
7	Flash	66
8	Commande  (ouverture du flash)	66
9	Connecteur audio vidéo/USB	20, 90
10	Connecteur HDMI mini (Type C)	90
11	Volet des connecteurs	20, 90



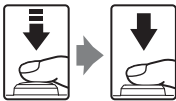

12	Cache du connecteur d'alimentation (pour le branchement d'un adaptateur secteur en option)	 100
13	Déclencheur	4, 32
14	Commande de zoom	31
	W : Grand-angle	31
	T : Téléobjectif	31
	 : Visualisation par planche d'images	35
	 : Fonction Loupe	35
	 : Aide	41
15	Témoin du retardateur	69
16	Illuminateur d'assistance AF	109
	Objectif	









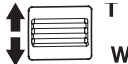



1	Commande de zoom latérale109 W : Grand-angle..... 31 T : Téléobjectif..... 31	11	Commande (visualisation).....11, 34
2	Haut-parleur88, 100, 109	12	Sélecteur rotatif (sélecteur multidirectionnel).....12
3	Commande (moniteur)..... 16	13	Commande (appliquer la sélection).....12
4	Réglage dioptrique..... 16	14	Commande MENU (menu).....13
5	Viseur électronique..... 16	15	Commande (effacer).....36, 100
6	Commande DISP (affichage)..... 15	16	Filetage pour fixation sur trépied
7	Commande (enregistrement vidéo)11, 34, 96	17	Volet du logement pour accumulateur/carte mémoire18, 22
8	Molette de commande..... 57	18	Loquet du volet18, 22
9	Moniteur..... 8, 28	19	Logement pour carte mémoire.....22
10	Témoin de charge.....20, 89	20	Loquet de l'accumulateur.....18, 19
	Témoin du flash..... 66	21	Logement pour accumulateur.....18











Commandes utilisées en mode de prise de vue

Commande	Nom	Fonction principale	
	Sélecteur de mode	Permet de changer de mode de prise de vue.	28
	Commande de zoom	Tournez vers T (Q) (position téléobjectif) pour effectuer un zoom avant, et vers W (R) (position grand-angle) pour effectuer un zoom arrière.	31
	Sélecteur rotatif	Reportez-vous à « Utilisation du sélecteur rotatif » pour plus d'informations.	12
	Molette de commande	Définissez le décalage du programme (lors de la prise de vue en mode P) ou la vitesse d'obturation (lors de la prise de vue en mode S ou M).	57, 59, 110
	Commande MENU (menu)	Permet d'afficher et de masquer le menu.	13
	Déclencheur	Lorsque vous appuyez dessus à mi-course (c'est-à-dire si vous arrêtez d'appuyer lorsque vous sentez une légère résistance) : règle la mise au point et l'exposition. Lorsque vous appuyez dessus jusqu'en fin de course (c'est-à-dire que vous appuyez jusqu'au fond) : déclenche.	32
	Commande Fn (FUNC)	Affiche le menu de réglage de la fonction pré-attribuée.	110
	Commande de visualisation	Permet de visualiser des photos.	11, 34
	Commande Effacer	Permet d'effacer la dernière photo enregistrée.	36
	Commande  enregistrement vidéo)	Démarre ou arrête l'enregistrement vidéo.	96

Commande	Nom	Fonction principale	
	Commande  (moniteur)	Permet de changer l'affichage du moniteur.	16
	Commande DISP (affichage)	Permet de changer les informations affichées sur le moniteur.	15
	Commande de zoom latérale	Permet d'utiliser la fonction attribuée avec Commande zoom latérale .	109

Commandes utilisées en mode de visualisation

Commande	Nom	Fonction principale	
	Commande de visualisation	<ul style="list-style-type: none"> Lorsque l'appareil photo est hors tension, appuyez sur cette commande et maintenez-la enfoncée pour mettre l'appareil photo sous tension en mode de visualisation. Permet de revenir en mode de prise de vue. 	25 11
	Commande de zoom	<ul style="list-style-type: none"> Permet d'agrandir l'image lorsque vous la positionnez sur T (); permet d'afficher des planches d'images ou le calendrier lorsque vous la positionnez sur W (). Permet de régler le volume pour les annotations vocales et la lecture de vidéos. 	35 88, 100
	Sélecteur rotatif	Reportez-vous à « Utilisation du sélecteur rotatif » pour plus d'informations.	12
	Molette de commande	Permet de changer le facteur d'agrandissement d'une image agrandie.	35
	Commande Appliquer la sélection	<ul style="list-style-type: none"> Permet d'afficher les images individuelles d'une séquence en mode plein écran. Permet de faire défiler une image enregistrée avec la fonction Panoramique simplifié. Permet de lire des vidéos. Permet de passer des planches d'images ou de l'affichage de la photo zoomée au mode de visualisation plein écran. 	 13  3 100 12
	Commande MENU (menu)	Permet d'afficher et de masquer le menu.	13

Commande	Nom	Fonction principale	
	Commande Effacer	Permet d'effacer des images.	36
	Déclencheur	Permet de revenir en mode de prise de vue.	-
	Commande  enregistrement vidéo)		
	Commande  (moniteur)	Permet de changer l'affichage du moniteur.	16
	Commande DISP (affichage)	Permet de changer les informations affichées sur le moniteur.	15
	Commande Fn (FUNC)	Permet d'afficher l'emplacement de prise de vue d'une image pendant l'enregistrement du journal (latitude, longitude et emplacement actuel du mouvement suivi pour la création d'un journal).	 73

Modification de l'inclinaison du moniteur

Le moniteur peut être incliné jusqu'à 82° vers le bas ou 90° vers le haut. Cette fonction est pratique lorsque l'appareil photo est tenu haut ou bas pour prendre des photos.

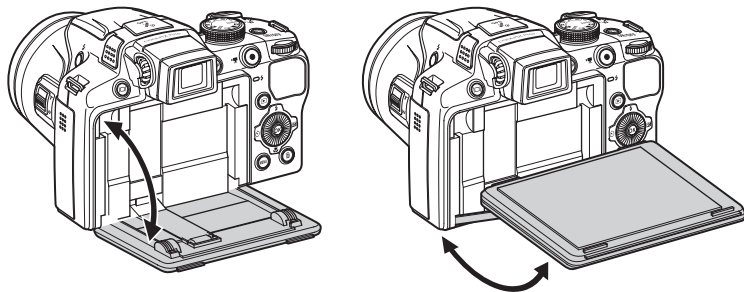

Remarques concernant le moniteur

- Ne forcez pas sur le moniteur pour en modifier l'inclinaison.
- Le moniteur ne peut pas être déplacé horizontalement.
- Remplacez le moniteur dans sa position initiale lors de prises de vue dans des situations normales.

Fixation de la courroie de l'appareil photo et du bouchon d'objectif

Fixez le bouchon d'objectif à la courroie, puis la courroie à l'appareil photo.

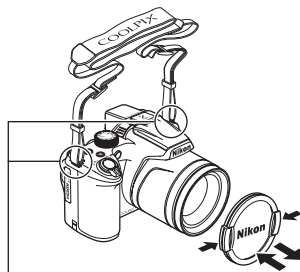
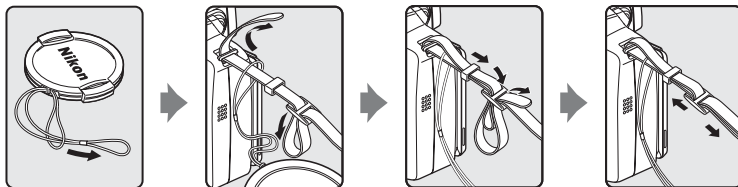

Fixez la courroie en deux points.

✓ Bouchon d'objectif

- Retirez le bouchon de l'objectif avant de prendre une photo.
- Lorsque vous ne prenez pas de photo, comme lorsque l'appareil est hors tension ou que vous le transportez, protégez l'objectif à l'aide du bouchon.
- Fixez uniquement le bouchon d'objectif à l'objectif.



Moniteur

- Les informations affichées sur le moniteur lors de la prise de vue et de la visualisation changent en fonction des réglages de l'appareil photo et de l'état d'utilisation. Appuyez sur la commande **DISP** (affichage) pour masquer ou afficher les informations sur le moniteur (📖 15).

Mode de prise de vue

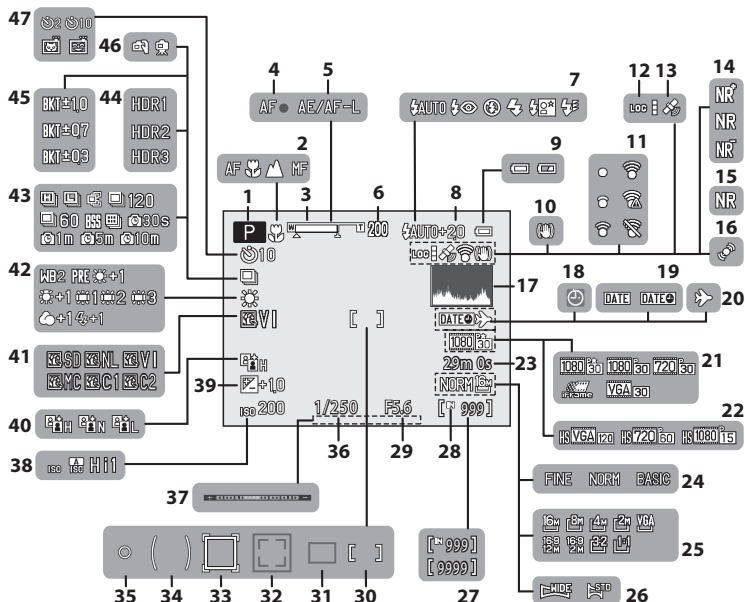
Descriptif de l'appareil photo et fonctions de base



1	Mode de prise de vue.....	28, 29
2	Mode de mise au point.....	73
3	Indicateur de zoom.....	31
4	Indicateur de mise au point.....	32
5	Indicateur AE/AF-L.....	 7
6	Sélection focales fixes.....	62
7	Mode de flash.....	67
8	Intensité de l'éclair.....	62
9	Indicateur du niveau de charge de l'accumulateur.....	24
10	Icône Réduction vibration.....	108
11	Indicateur de communication Eye-Fi.....	111,  93
12	Affichage LOG.....	105
13	Réception GPS.....	104
14	Filtre antibruit.....	62
15	Réduc. bruit par rafale.....	43
16	Icône Détection mouvement.....	109
17	Affich/masq. histogram.....	74, 108
18	Indicateur « Date non programmée ».....	27, 108
19	Imprimer la date.....	108
20	Indicateur Destination.....	108
21	Options vidéo (vidéos à vitesse normale).....	99
22	Options vidéo (vidéos HS).....	99
23	Durée de la vidéo.....	96, 98
24	Qualité d'image.....	77
25	Taille d'image.....	78
26	Panoramique simplifié.....	51
27	Nombre de vues restantes (images fixes).....	24, 79
28	Indicateur de mémoire interne.....	24
29	Valeur d'ouverture.....	57
30	Zone de mise au point (pour Manuel, Zone centrale).....	32, 49, 50, 61
31	Zone de mise au point (pour Automatique, AF sur le sujet principal).....	61
32	Zone de mise au point (pour la détection des visages, la détection des animaux domestiques).....	52, 61, 70, 85
33	Zone de mise au point (pour Suivi du sujet).....	61
34	Zone pondérée centrale.....	61
35	Zone de mesure spot.....	61
36	Vitesse d'obturation.....	57
37	Indicateur d'exposition.....	59
38	Sensibilité.....	30, 61
39	Valeur de correction d'exposition.....	74
40	D-Lighting actif.....	62
41	Fonction Picture Control du COOLPIX.....	60
42	Balance des blancs.....	61
43	Mode de prise de vue en Rafale.....	52, 61
44	Contre-jour (HDR).....	44
45	Bracketing de l'exposition.....	61
46	À main levée/Trépied.....	42, 47
	Retardateur.....	69
47	Détecteur de sourire.....	70
	Déclenchement auto.....	52

Mode de visualisation

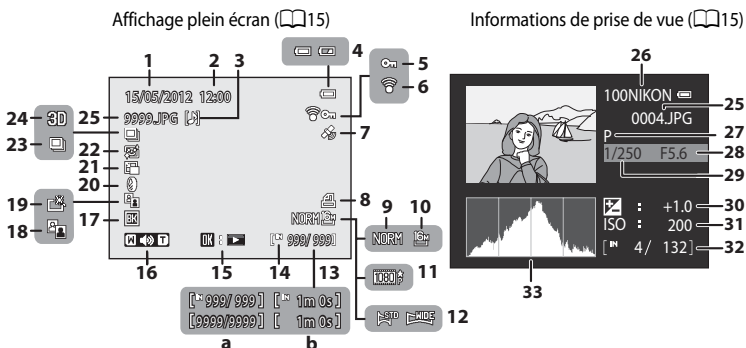

1	Date d'enregistrement	26
2	Heure d'enregistrement	26
3	Indicateur d'annotation vocale	88
4	Indicateur du niveau de charge de l'accumulateur	24
5	Icône Protéger	88
6	Indicateur de communication Eye-Fi	111,
7	Indicateur d'informations GPS enregistrées	104
8	Icône Commande d'impression	88
9	Qualité d'image	77
10	Taille d'image	78
11	Options vidéo	96, 99
12	Indicateur de panoramique simplifié	51
13	(a) Numéro de la photo actuelle/ nombre total de photos	34
14	(b) Durée de la vidéo	100
14	Indicateur de mémoire interne	34
15	Repère de lecture du panoramique simplifié	5
	Repère de lecture d'une séquence	13
	Repère de lecture d'une vidéo	100

16	Indicateur de volume	88, 100
17	Indicateur de bordure noire	88
18	Icône D-Lighting	88
19	Icône Retouche rapide	88
20	Icône Filtrés	88
21	Mini-photo	88, 22
22	Icône Maquillage	88
23	Affichage de séquence	13
24	Indicateur de photo 3D	53
25	Numéro et type de fichier	98
26	Nom de dossier	98
27	Mode de prise de vue ¹	29
28	Valeur d'ouverture	32
29	Vitesse d'obturation	32
30	Valeur de correction d'exposition	74
31	Sensibilité	61
32	Numéro de la photo actuelle/ nombre total de photos	34
33	Histogramme ²	

¹ P s'affiche lorsque le mode de prise de vue SCENE, EFFECTS ou P est sélectionné.

² Un histogramme est un graphique qui indique la répartition des tons dans la photo. L'axe horizontal correspond à la luminosité des pixels : tons sombres à gauche et tons clairs à droite. L'axe vertical, quant à lui, indique le nombre de pixels.

Fonctions de base

Basculement entre le mode de prise de vue et le mode de visualisation

L'appareil photo peut fonctionner en deux modes différents : le mode de prise de vue, qui est utilisé pour prendre des photos, et le mode de visualisation, qui est utilisé pour afficher des photos.

Appuyez sur la commande  (visualisation) pour basculer entre le mode de prise de vue et le mode de visualisation.

- Lorsque vous utilisez le mode de visualisation, vous pouvez aussi passer en mode de prise de vue en appuyant sur le déclencheur ou la commande  (enregistrement vidéo).

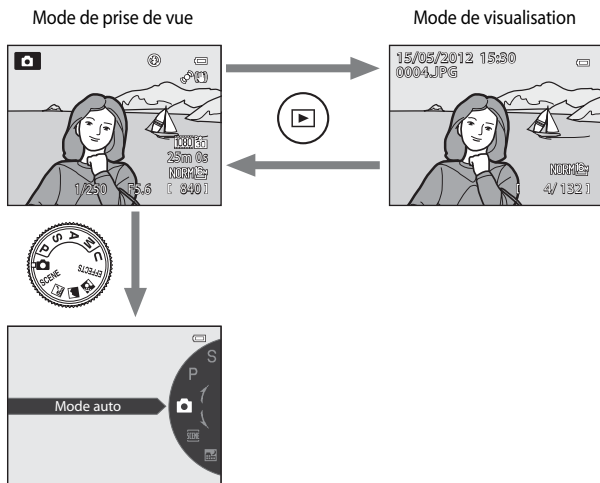

- Tournez le sélecteur de mode et alignez une icône sur le repère pour sélectionner différents modes de prise de vue (📖 28, 29).

Utilisation du sélecteur rotatif

Pour le faire fonctionner, tournez le sélecteur rotatif, appuyez sur la flèche haut (▲), bas (▼), gauche (◀) ou droite (▶) du sélecteur rotatif ou appuyez sur **OK**.

- Le « sélecteur rotatif » est également appelé « sélecteur multidirectionnel » dans ce manuel.

Lorsque vous utilisez le mode de prise de vue

Règle la valeur d'ouverture (en le tournant)*/
Sélectionnez un élément

Affiche le menu ⌚
(Retardateur/Détecteur de sourire) (☞69, 70)

Affiche le menu 📍 (mode de mise au point) (☞72)

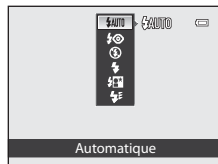
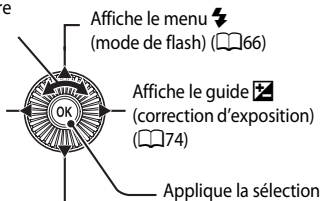

* La valeur d'ouverture peut être réglée dans le mode de prise de vue **A** ou **M** (☞59). Les options peuvent être sélectionnées lorsqu'un menu s'affiche.

Lorsque vous utilisez le mode de visualisation

Sélectionne l'image précédente¹/déplace la zone affichée lorsque l'image est agrandie (☞35).

Lit des vidéos (☞100)²



Sélectionne l'image suivante¹/déplace la zone affichée lorsque l'image est agrandie (☞35).

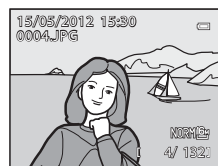

¹ La photo précédente ou suivante peut également être sélectionnée en tournant le sélecteur rotatif.

² Lors de l'affichage d'une planche d'images ou lorsque l'image est agrandie, cette commande permet de faire basculer l'appareil en mode de visualisation plein écran.

Lorsque vous affichez des menus

Sélectionne l'option au-dessus*

Sélectionne l'option sur la gauche/revient à l'écran précédent

Sélectionne l'option en-dessous*



Sélectionne l'option sur la droite/affiche un sous-menu (appliquer la sélection)

Applique la sélection

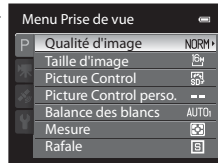

* Les options situées au-dessus ou en-dessous peuvent également être sélectionnées en tournant le sélecteur rotatif.

Utilisation des menus (la commande MENU)

Lorsque vous appuyez sur **MENU** lorsque l'écran de prise de vue ou l'écran de visualisation s'affiche, le menu du mode actuel apparaît. Une fois que le menu s'affiche, vous pouvez modifier différents réglages.

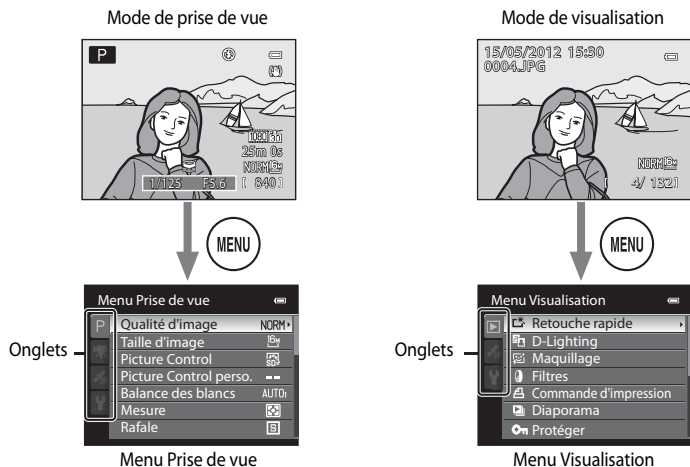



Onglet **P** :
Permet d'afficher les réglages pouvant être modifiés pour le mode de prise de vue actuel (📖 28). Selon le mode de prise de vue actuel, l'icône de l'onglet affichée est différente.

Onglet  :
Permet d'afficher les réglages de l'enregistrement vidéo.

Onglet  :
Permet d'afficher les options du menu de configuration du GPS (📖 105).

Onglet  :
Permet d'afficher le menu de configuration dans lequel vous pouvez modifier les paramètres généraux.

Onglet  :
Affiche les réglages disponibles pour le mode de visualisation.

Onglet  :
Permet d'afficher les options du menu de configuration du GPS (📖 105).

Onglet  :
Permet d'afficher le menu de configuration dans lequel vous pouvez modifier les paramètres généraux.

Navigation entre les onglets

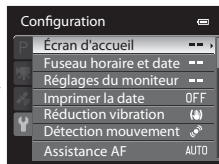
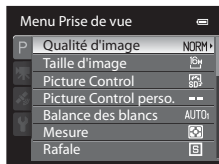

Appuyez sur la commande ◀ du sélecteur rotatif pour mettre l'onglet en surbrillance.

Appuyez sur la commande ▲ ou ▼ du sélecteur rotatif pour choisir un onglet, puis appuyez sur la commande OK ou ▶.

Le menu sélectionné s'affiche.

Sélection des options de menu

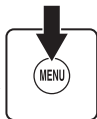
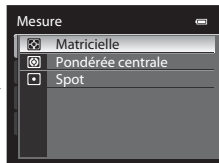
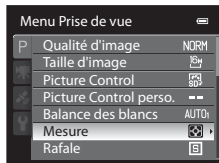

Appuyez sur la commande ▲ ou ▼ du sélecteur rotatif pour choisir une option, puis appuyez sur la commande ▶ ou OK.

Appuyez sur la commande ▲ ou ▼ pour sélectionner une option, puis appuyez sur OK.

Une fois que vous avez modifié les réglages, appuyez sur MENU (menu) pour quitter le menu.

Remarque concernant le fonctionnement de la molette de commande lorsque les menus sont affichés

Vous pouvez tourner la molette de commande lorsque les menus sont affichés pour modifier les valeurs de réglage d'une option sélectionnée. Certaines valeurs de réglage ne peuvent pas être modifiées à l'aide de la molette de commande.

Lorsque le menu contient deux pages ou plus

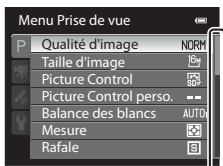

La barre de défilement s'affiche pour indiquer la page actuelle.

Navigation entre les informations affichées sur le moniteur (commande DISP)

Pour changer les informations affichées sur le moniteur lors d'une prise de vue et d'une visualisation, appuyez sur la commande **DISP** (affichage).

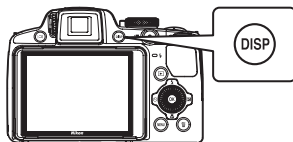

Pour la prise de vue

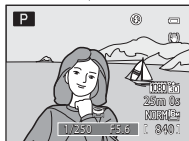

Affichage des informations

Affiche la photo et les informations de prise de vue.

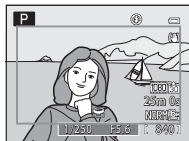

Cadre vidéo

Affiche l'espace d'une vidéo dans un cadre.



Informations masquées

Affiche uniquement la photo.

Pour la visualisation



Affichage des informations sur la photo

Affiche la photo prise et les informations sur cette photo.

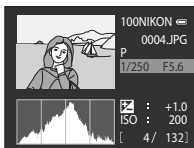

Affichage des informations de prise de vue

(sauf pour les vidéos)
Permet d'afficher l'histogramme et les informations de prise de vue*.



Informations masquées

Affiche uniquement la photo prise.

* Reportez-vous à 10 pour plus d'informations sur l'histogramme et les informations de prise de vue.

Histogramme et quadrillage pour la prise de vue

Les options d'affichage du moniteur peuvent être modifiées dans **Réglages du moniteur** dans le menu configuration (108). Un histogramme et un quadrillage peuvent être affichés.

Navigation entre les affichages du moniteur (commande)

Appuyez sur  (moniteur) pour basculer entre le moniteur et le viseur. Sélectionnez celui qui correspond aux conditions de prise de vue.

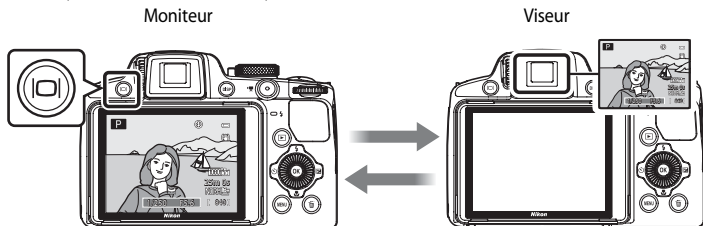

Utilisation du viseur

Utilisez le viseur pour cadrer vos photos lorsque la luminosité vous empêche de voir correctement le moniteur. Appuyez sur  pour basculer vers le viseur.

Lorsque l'image dans le viseur est difficile à voir, réglez la dioptrie en tournant le réglage dioptrique tout en regardant dans le viseur.

- Veillez à ne pas vous érafler un œil avec le doigt ou un ongle.

Réglage dioptrique

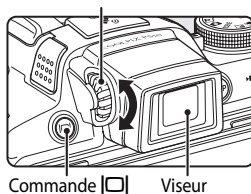



Notions fondamentales de prise de vue et de visualisation

Étapes préliminaires

Étape préliminaire 1 Insertion de l'accumulateur.....	18
Étape préliminaire 2 Charge de l'accumulateur.....	20
Étape préliminaire 3 Insertion d'une carte mémoire.....	22



Prise de vue

Étape 1 Mise sous tension de l'appareil photo.....	24
Réglage de la langue, de la date et de l'heure (Première utilisation uniquement).....	26
Étape 2 Sélection d'un mode de prise de vue.....	28
Étape 3 Cadrage d'une photo.....	30
Étape 4 Mise au point et prise de vue.....	32



Visualisation

Étape 5 Visualisation des photos.....	34
Étape 6 Suppression des photos inutiles.....	36

Étape préliminaire 1 Insertion de l'accumulateur

- 1** Ouvrez le volet du logement pour accumulateur/
carte mémoire.

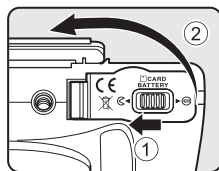

- 2** Insérez l'accumulateur EN-EL5
fourni (accumulateur Li-ion
rechargeable).

- Utilisez l'accumulateur pour repousser le loquet orange dans le sens indiqué par la flèche (1), puis insérez complètement l'accumulateur (2).
- Lorsque l'accumulateur est correctement inséré, le loquet le verrouille en place.

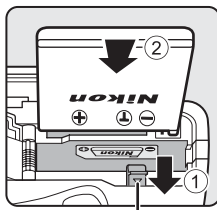

Loquet de l'accumulateur

✓ Insertion correcte de l'accumulateur

Vous risquez d'endommager l'appareil photo si vous insérez l'accumulateur à l'envers.
Vérifiez que l'orientation de l'accumulateur est correcte.

- 3** Refermez le volet du logement pour accumulateur/
carte mémoire.

- Chargez l'accumulateur avant la première utilisation ou lorsqu'il est faible (🔋20).
- Lorsque le volet du logement pour accumulateur/carte mémoire est ouvert, l'appareil photo ne peut pas être mis sous tension. En outre, l'accumulateur inséré dans l'appareil photo ne peut pas être chargé.

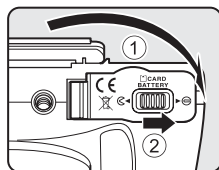

Retrait de l'accumulateur

Mettez l'appareil photo hors tension (📖25) et assurez-vous que le témoin de mise sous tension et le moniteur sont éteints avant d'ouvrir le volet du logement pour accumulateur/carte mémoire.

Pour éjecter l'accumulateur, ouvrez le volet du logement pour accumulateur/carte mémoire et poussez le loquet de l'accumulateur orange dans le sens indiqué (①). Retirez ensuite l'accumulateur tout droit (②).

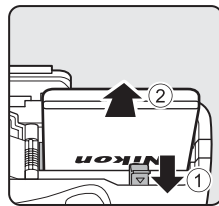

✔ Attention à la température élevée

L'appareil photo, l'accumulateur et la carte mémoire peuvent être chauds immédiatement après que vous avez utilisé l'appareil photo. Soyez vigilant lorsque vous retirez l'accumulateur ou la carte mémoire.

✔ Remarques concernant l'accumulateur

- Lisez et respectez les avertissements relatifs à « Pour votre sécurité » (📖vi) avant toute utilisation de l'accumulateur.
- Lisez et respectez les avertissements relatifs à « Accumulateur » (🔋3) avant toute utilisation de l'accumulateur.

Étape préliminaire 2 Charge de l'accumulateur

1 Préparez l'adaptateur de charge EH-69P fourni.

Si un adaptateur de prise secteur* est fourni avec votre appareil photo, branchez-le sur la prise de l'adaptateur de charge. Enfoncez fermement l'adaptateur de prise secteur jusqu'à ce qu'il soit correctement fixé. Une fois qu'ils sont connectés, toute tentative de retrait forcé de l'adaptateur de prise secteur pourrait endommager le produit.

* La forme de l'adaptateur de prise secteur varie selon le pays ou la région où a été acheté l'appareil photo.

L'adaptateur de charge est fourni avec l'adaptateur de prise secteur en Argentine et en Corée.

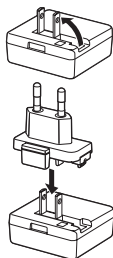

2 Vérifiez que l'accumulateur est inséré dans l'appareil photo, puis connectez ce dernier à l'adaptateur de charge en suivant les étapes ① à ③.

- Laissez l'appareil photo hors tension.
- Lors du branchement du câble, vérifiez que la prise est correctement orientée. Ne forcez pas lorsque vous branchez le câble sur l'appareil photo. Lors du débranchement du câble, veillez à la retirer tout droit.
- Réfermez le volet du logement pour accumulateur/carte mémoire.

Témoin de charge

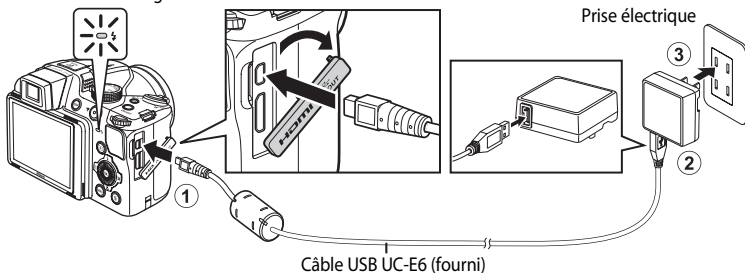

- Lorsque le chargement commence, le témoin de charge clignote lentement en vert.
- Il faut environ 4 heures et 30 minutes pour recharger un accumulateur totalement déchargé.
- Le témoin de charge s'éteint une fois l'accumulateur entièrement chargé.
- Reportez-vous à la section « Description du témoin de charge » (📖21) pour plus d'informations.



3 Débranchez l'adaptateur de charge de la prise électrique, puis débranchez le câble USB.

- Lorsque l'appareil photo est connecté à une prise électrique avec l'adaptateur de charge, l'appareil photo ne peut pas être mis sous tension.



Description du témoin de charge

État	Description
Clignote lentement (vert)	L'accumulateur est en cours de charge.
Éteint	L'accumulateur n'est pas en cours de charge. Lorsque le chargement est terminé, le témoin de charge cesse de clignoter lentement en vert et s'éteint.
Clignote rapidement (vert)	<ul style="list-style-type: none"> La température ambiante ne convient pas au chargement. Chargez l'accumulateur dans un environnement intérieur dont la température ambiante est comprise entre 5 °C et 35 °C. Le câble USB ou l'adaptateur de charge n'est pas connecté correctement, ou l'accumulateur rencontre un problème. Débranchez le câble USB ou l'adaptateur de charge et rebranchez-le correctement, ou remplacez l'accumulateur.

Remarques concernant l'adaptateur de charge

- Lisez et respectez les avertissements relatifs à « Pour votre sécurité » ( vi) avant toute utilisation de l'adaptateur de charge.
- Lisez et respectez les avertissements relatifs à l'« Adaptateur de charge » ( 4) avant toute utilisation.

Charge via l'ordinateur ou le chargeur d'accumulateur

- Vous pouvez également charger l'accumulateur Li-ion rechargeable EN-EL5 en connectant l'appareil photo à un ordinateur ( 90, 110).
- L'accumulateur EN-EL5 peut être chargé sans utiliser l'appareil photo à l'aide du chargeur d'accumulateur MH-61 (disponible séparément ;  100).

Source d'alimentation secteur

- Vous pouvez prendre et visualiser des photos tout en utilisant l'adaptateur secteur EH-62A (disponible séparément ;  100) pour alimenter l'appareil photo depuis une prise électrique.
- N'utilisez en aucun cas une autre marque ou un autre modèle d'adaptateur secteur que EH-62A. Le non-respect de cette consigne de sécurité pourrait entraîner une surchauffe et endommager l'appareil photo.

Étape préliminaire 3 Insertion d'une carte mémoire

- 1** Assurez-vous que le témoin de mise sous tension et le moniteur sont éteints avant d'ouvrir le volet du logement pour accumulateur/carte mémoire.

- Mettez bien l'appareil photo hors tension avant d'ouvrir le volet.

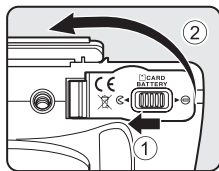

- 2** Insérez la carte mémoire.

- Faites glisser la carte mémoire jusqu'à ce qu'elle se verrouille en émettant un déclic.

✓ Insertion correcte de la carte mémoire

L'insertion de la carte mémoire à l'envers risque d'endommager l'appareil photo ou la carte elle-même. Vérifiez que l'orientation de la carte mémoire est correcte.

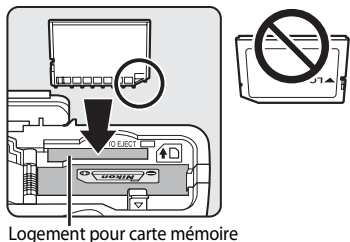

- 3** Refermez le volet du logement pour accumulateur/carte mémoire.

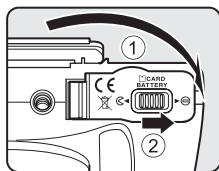

✓ Formatage d'une carte mémoire

- Lors de la première insertion dans cet appareil photo d'une carte mémoire utilisée dans un autre appareil, veillez à la formater avec cet appareil.
- **Lors du formatage de la carte, toutes les données stockées dessus sont supprimées définitivement.** Assurez-vous de faire des copies de toute donnée que vous souhaitez conserver avant de lancer le formatage.
- Pour formater une carte mémoire, insérez-la dans l'appareil photo et appuyez sur **MENU**, puis sélectionnez **Formatage de la carte** dans le menu configuration (📖108).

✓ Remarque concernant les cartes mémoire

Reportez-vous à la documentation fournie avec la carte mémoire, ainsi qu'à « Cartes mémoire » (🔍5) dans « Entretien des produits ».

Retrait des cartes mémoire

Avant d'ouvrir le volet du logement pour accumulateur/carte mémoire, mettez l'appareil photo hors tension et assurez-vous que le témoin de mise sous tension et le moniteur sont éteints.

Appuyez légèrement sur la carte mémoire avec le doigt (1) pour l'éjecter partiellement, puis retirez-la tout droit (2).

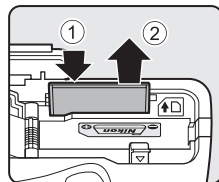

Attention à la température élevée

L'appareil photo, l'accumulateur et la carte mémoire peuvent être chauds immédiatement après que vous avez utilisé l'appareil photo. Soyez vigilant lorsque vous retirez l'accumulateur ou la carte mémoire.

Mémoire interne et cartes mémoire

Les données de l'appareil photo, ainsi que les images et les vidéos, peuvent être enregistrées soit dans la mémoire interne de l'appareil photo (environ 90 Mo) ou sur une carte mémoire. Retirez d'abord la carte mémoire avant d'utiliser la mémoire interne de l'appareil pour la prise de vue ou la lecture.

Cartes mémoire approuvées

Les cartes mémoire Secure Digital (SD) suivantes ont été testées et approuvées conformes à l'utilisation avec cet appareil photo.

- Lors de l'enregistrement d'un vidéo sur une carte mémoire, il est recommandé d'utiliser une carte mémoire SD de classe 6 ou plus. Si la vitesse de transfert de la carte est lente, l'enregistrement de la vidéo peut s'interrompre brusquement.

	Cartes mémoire SD	Cartes mémoire SDHC ²	Cartes mémoire SDXC ³
SanDisk	2 Go ¹	4 Go, 8 Go, 16 Go, 32 Go	64 Go
TOSHIBA	2 Go ¹	4 Go, 8 Go, 16 Go, 32 Go	64 Go
Panasonic	2 Go ¹	4 Go, 8 Go, 12 Go, 16 Go, 32 Go	48 Go, 64 Go
Lexar	-	4 Go, 8 Go, 16 Go, 32 Go	64 Go, 128 Go

- 1 Avant d'utiliser un lecteur de cartes ou un périphérique similaire, assurez-vous que ce périphérique prend en charge des cartes de 2 Go.
- 2 Compatible SDHC. Avant d'utiliser un lecteur de cartes ou un périphérique similaire, assurez-vous que ce périphérique est compatible SDHC.
- 3 Compatible SDXC. Avant d'utiliser un lecteur de cartes ou un périphérique similaire, assurez-vous que ce périphérique est compatible SDXC.



- Contactez le fabricant pour des informations sur les cartes susmentionnées.

Étape 1 Mise sous tension de l'appareil photo

1 Retirez le bouchon d'objectif et appuyez sur le commutateur marche-arrêt pour mettre l'appareil photo sous tension.

- **Si vous mettez l'appareil photo sous tension pour la première fois, reportez-vous à « Réglage de la langue, de la date et de l'heure »** (📖26).
- L'objectif s'ouvre et le moniteur s'allume.

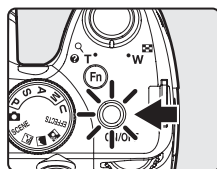

2 Vérifiez le niveau de charge de l'accumulateur et le nombre de vues restantes.

Indicateur du niveau de charge de l'accumulateur

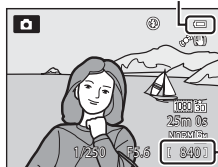

Nombre de vues restantes

Niveau de charge

Affichage	Description
	Niveau de charge de l'accumulateur élevé.
	Niveau de charge de l'accumulateur faible. Préparez-vous à charger ou à changer l'accumulateur.
	L'accum/pile est déchargé(e). Impossible de prendre des photos. Chargez ou changez l'accumulateur.

Nombre de vues restantes

Le nombre de vues restantes s'affiche.

- Si aucune carte mémoire n'est insérée, **111** s'affiche et les photos sont enregistrées dans la mémoire interne (environ 90 Mo).
- Le nombre de photos pouvant être stockées dépend de la capacité disponible sur la mémoire interne ou sur la carte mémoire, ainsi que de la qualité et de la taille de l'image (📖77).
- Le nombre de vues restantes indiqué sur l'illustration diffère de la valeur réelle.

Affichage du moniteur

Appuyez sur **DISP** pour passer du mode afficher au mode masquer la photo et les informations de prise de vue affichées sur le moniteur, ou inversement (📖15).



Mise sous tension et hors tension de l'appareil photo

- Lorsque l'appareil photo est sous tension, le témoin de mise sous tension (vert) s'allume et le moniteur s'allume (le témoin de mise sous tension s'éteint lorsque le moniteur s'allume).
- Pour éteindre l'appareil photo, appuyez sur le commutateur marche-arrêt. Le moniteur et le témoin de mise sous tension s'éteignent tous les deux.
- Pour allumer l'appareil photo en mode de visualisation, appuyez sur la commande  (visualisation) et maintenez-la enfoncée. L'objectif ne s'ouvre pas à ce stade.

Fonction d'économie d'énergie (Extinction auto)

Si aucune opération n'est effectuée pendant une période donnée, le moniteur s'éteint, l'appareil photo passe en mode veille et le témoin de mise sous tension clignote. Si aucune opération n'est exécutée pendant trois minutes supplémentaires, l'appareil photo s'éteint automatiquement.

Pour sortir le moniteur du mode veille, effectuez l'une des opérations suivantes :

- Appuyez sur le commutateur marche-arrêt, le déclencheur, la commande  ou la commande  ( enregistrement vidéo).
- Tournez le sélecteur de mode.

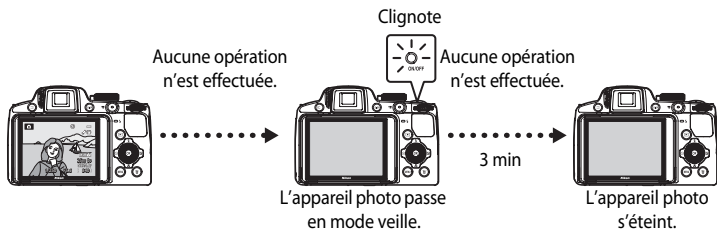

- La durée au terme de laquelle l'appareil photo passe en mode veille peut être changée à partir de l'option **Extinction auto** dans le menu configuration ( 108).
- Par défaut, l'appareil photo entre en mode veille au bout d'une minute environ lorsque vous utilisez le mode de prise de vue ou le mode de visualisation.
- Si vous utilisez l'adaptateur secteur EH-62A en option, l'appareil entre en mode veille après 30 minutes. Ce réglage ne peut pas être modifié.

Réglage de la langue, de la date et de l'heure

Des boîtes de dialogue permettant de sélectionner la langue et de régler l'horloge de l'appareil photo s'affichent lors de la première mise sous tension de l'appareil photo.

- 1** Appuyez sur la commande ▲ ou ▼ du sélecteur multidirectionnel pour sélectionner la langue de votre choix, puis appuyez sur **OK**.

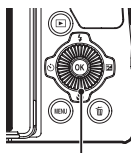

Sélecteur multidirectionnel

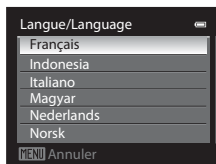

- 2** Appuyez sur la commande ▲ ou ▼ pour choisir **Oui**, puis appuyez sur **OK**.

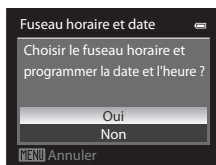

- 3** Appuyez sur ◀ ou ▶ pour sélectionner le fuseau horaire de votre domicile (Fuseau horaire), puis appuyez sur **OK**.

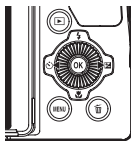

- Reportez-vous à « Heure d'été » (📖27) pour plus d'informations.

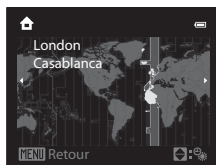

- 4** Appuyez sur la commande ▲ ou ▼ pour sélectionner l'ordre d'affichage de la date, puis appuyez sur **OK** ou sur ▶.

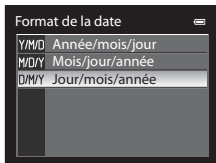

- 5** Appuyez sur la commande ▲, ▼, ◀ ou ▶ pour régler la date et l'heure, puis appuyez sur **OK**.

- Sélectionnez un élément : appuyez sur ▶ ou ◀ (la sélection s'effectue selon la séquence suivante : **J** (jour) → **M** (mois) → **A** (année) → **heure** → **minute**). L'élément peut également être sélectionné en tournant le sélecteur multidirectionnel.
- Réglez les valeurs : appuyez sur ▲ ou ▼. La date et l'heure peuvent également être sélectionnées à l'aide de la molette de commande.
- Confirmez les réglages : sélectionnez **minute**, puis appuyez sur **OK** ou ▶.



6 Appuyez sur la commande ▲ ou ▼ pour sélectionner **Oui**, puis sur **OK**.

- Une fois la configuration terminée, l'objectif s'ouvre légèrement et l'écran de prise de vue s'affiche.

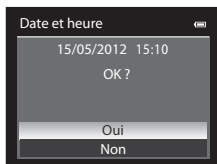

Heure d'été

Si l'heure d'été est activée, appuyez sur la commande ▲ du sélecteur multidirectionnel pour activer la fonction d'heure d'été lors de la configuration de la région à l'étape 3.

☀️ s'affiche dans la partie supérieure du moniteur.

Appuyez sur ▼ pour désactiver la fonction d'heure d'été.



✏️ Modification du réglage de langue et du réglage de date et d'heure

- Vous pouvez modifier ces réglages à l'aide des options **Langue/Language** et **Fuseau horaire et date** dans le menu configuration (📖108).
- Avec le réglage **Fuseau horaire** de **Fuseau horaire et date** dans le menu configuration , lorsque la fonction Heure d'été est activée, l'horloge de l'appareil photo est avancée d'une heure, et retardée d'une heure lorsqu'elle est désactivée. Lorsque la destination est sélectionnée, l'appareil photo calcule automatiquement le décalage horaire entre la destination et le fuseau horaire du domicile , et enregistre les images en utilisant la date et l'heure de la destination.
- Si vous quittez sans régler la date et l'heure, clignote lorsque l'écran de prise de vue apparaît. Utilisez l'option **Fuseau horaire et date** dans le menu configuration (📖108) pour régler la date et l'heure.

✏️ Pile de l'horloge

- L'horloge de l'appareil photo est alimentée par une pile de secours séparée de l'accumulateur principal de l'appareil photo.
- La pile de secours se recharge après avoir été rechargée pendant environ dix heures lorsque l'accumulateur principal est inséré dans l'appareil photo ou lorsque ce dernier est connecté à un adaptateur secteur en option. Elle peut stocker la date et l'heure réglées pendant plusieurs jours.
- Lorsque la pile de secours de l'appareil photo est épuisée, l'écran de réglage de la date et de l'heure s'affiche lorsque l'appareil photo est mis sous tension. Réglez de nouveau la date et l'heure. Reportez-vous à l'étape 2 de « Réglage de la langue, de la date et de l'heure » (📖26) pour plus d'informations.

✏️ Impression de la date de prise de vue sur des images imprimées

- Réglez la date et l'heure avant la prise de vue.
- Vous pouvez imprimer la date de prise de vue sur des images au moment où elles sont prises en réglant l'option **Imprimer la date** dans le menu configuration (📖108).
- Pour imprimer la date de prise de vue sans utiliser l'option **Imprimer la date**, faites-le à l'aide du logiciel ViewNX 2 fourni (📖91).

Modes de prise de vue disponibles

Mode **P, S, A, M** (📖57)

Ces modes vous permettent de régler avec davantage de précision la vitesse d'obturation et la valeur d'ouverture. Les réglages du menu Prise de vue (📖60) sont disponibles pour s'adapter aux conditions de prise de vue et au type de photos que vous souhaitez prendre.

Mode 📷 (auto) (📖40)

Permet de prendre des photos facilement en utilisant les fonctions de base de l'appareil photo sans avoir à effectuer des réglages détaillés.

Mode Scène (📖41)

Lorsque vous sélectionnez l'un des modes Scène suivants, les photos sont prises en utilisant les réglages qui sont optimisés pour la scène sélectionnée.

SCÈNE (scène) : Dans le menu Scène, choisissez la scène souhaitée parmi les 16 types de scènes proposés. Les réglages de l'appareil photo sont automatiquement optimisés pour la scène sélectionnée. En mode Sélection automatique, l'appareil photo sélectionne automatiquement le mode Scène optimal pour simplifier la prise de vue.

- Pour sélectionner une scène, commencez par positionner le sélecteur de mode sur **SCÈNE** et appuyez sur **MENU**. Sélectionnez la scène souhaitée en appuyant sur la commande ▲ ou ▼ du sélecteur multidirectionnel, puis appuyez sur **OK**.

🌃 (Paysage de nuit) : capture l'atmosphère des paysages de nuit.

🏙️ (Paysage) : utilisez ce mode pour des paysages aux couleurs vives et des paysages urbains.

🌑 (Contre-jour) : le flash se déclenche en cas de contre-jour pour éviter que le sujet ne soit masqué en zone d'ombre, ou utilisez la fonction HDR s'il y a des zones très lumineuses et des zones très sombres dans le même cadre.

Mode **U** Réglages utilisateur (📖63)

Les combinaisons de réglages fréquemment utilisées pour la prise de vue peuvent être enregistrées. Les réglages enregistrés peuvent être récupérés immédiatement pour la prise de vue en positionnant simplement le sélecteur de mode sur **U**.

EFFECTS Mode Effets spéciaux (📖55)

Des effets peuvent être appliqués aux photos lors de la prise de vue. Neuf effets différents sont disponibles.

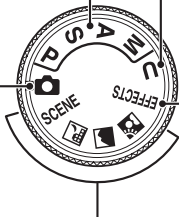

Remarque concernant le flash

Lorsque le flash est abaissé, le flash est réglé sur désactivé et  apparaît en haut du moniteur. Si vous avez besoin du flash, par exemple dans des endroits sombres ou lorsque le sujet est en contre-jour, assurez-vous que le flash est ouvert (📖66).

Fonctions disponibles en mode de prise de vue

- Les fonctions ▲ (📏), ▼ (📏), ◀ (🕒) ou ▶ (📷) peuvent être définies à l'aide du sélecteur multidirectionnel. Reportez-vous à la section « Fonctions pouvant être réglées à l'aide du sélecteur multidirectionnel » (📖65) pour plus d'informations.
- Appuyez sur **MENU** pour afficher le menu du mode de prise de vue sélectionné. Reportez-vous à « Fonctions de prise de vue » (📖39) pour plus d'informations sur les réglages disponibles dans le menu pour le mode de prise de vue actuel.

Étape 3 Cadrage d'une photo

1 Préparez l'appareil photo.

- Veillez à ne pas mettre les doigts, vos cheveux, la courroie ou d'autres objets sur l'objectif, le flash, l'illuminateur d'assistance AF et le microphone.

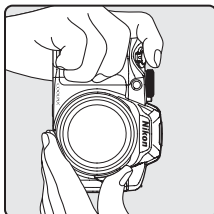
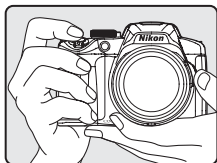

2 Cadrez la photo.

- Visez le sujet avec l'appareil photo.

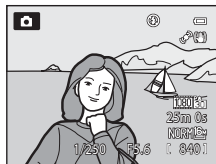



Sensibilité

ISO (sensibilité, ) peut s'afficher sur l'écran de prise de vue. Lorsque **ISO** s'affiche, la sensibilité augmente automatiquement.

Viseur

Utilisez le viseur pour cadrer vos photos () lorsque la luminosité vous empêche de voir correctement le moniteur.

Utilisation d'un trépied

- Dans les situations suivantes, l'utilisation d'un trépied est recommandée pour éviter les effets de bougé d'appareil :
 - Lors de prises de vue dans des environnements sombres ou lorsque le mode de flash () est réglé sur  (désactivé)
 - Lors de prises de vue en position téléobjectif
- Pour prendre une photo avec l'appareil photo fixé à un trépied, réglez l'option **Réduction vibration** dans le menu configuration () sur **Désactivée**.

Utilisation du zoom

Tournez la commande de zoom pour activer le zoom optique.

- Pour effectuer un zoom avant de façon à ce que le sujet couvre une plus grande partie du cadre, positionnez la commande de zoom sur **T** (position téléobjectif).
- Pour effectuer un zoom arrière de façon à ce que la zone visible dans le cadre soit étendue, positionnez la commande de zoom sur **W** (position grand-angle).
- En tournant la commande de zoom complètement dans un sens ou l'autre, vous pouvez régler le zoom rapidement, tandis qu'en la tournant partiellement vous le réglerez lentement (sauf pendant l'enregistrement d'une vidéo).
- L'indicateur de zoom apparaît en haut du moniteur lorsque vous faites pivoter la commande de zoom.
- Le zoom peut également être utilisé en tournant la commande de zoom latérale (📖3) vers **T** ou **W**.

La fonction de la commande de zoom latérale peut être définie dans l'option **Commande zoom latérale** du menu configuration (📖108).

Zoom numérique

Lorsque l'appareil photo est en position de zoom optique maximal, vous pouvez orienter la commande de zoom vers **T** (position téléobjectif) pour activer le zoom numérique.

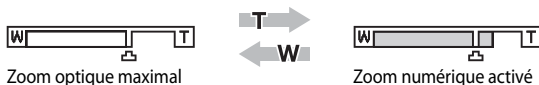

Le zoom numérique peut agrandir le sujet jusqu'à environ 2x par rapport au facteur de zoom optique maximal.



- La mise au point s'effectue au centre du cadre et la zone de mise au point ne s'affiche pas lorsque le zoom numérique est utilisé.

Zoom numérique et interpolation

Contrairement au zoom optique, le zoom numérique recourt à un processus d'imagerie numérique appelé interpolation pour agrandir des images. Cette technique altère légèrement la qualité de l'image en fonction de la taille d'image (📖78) et du facteur du zoom numérique.

Le repère  indique la focale au-delà de laquelle est appliquée une interpolation lors de la prise d'images fixes. Lorsque le zoom dépasse la position  l'interpolation est activée et l'indicateur de zoom devient jaune.

Le repère  se déplace vers la droite lorsque la taille d'image diminue, ce qui vous permet de confirmer la focale pouvant être utilisée pour prendre des images fixes sans dégradation de l'image avant la prise de vue avec le réglage actuel de taille d'image.

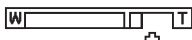

Lorsque la taille d'image est petite

- Le zoom numérique peut être désactivé dans l'option **Zoom numérique** du menu configuration (📖108).

Pour en savoir plus

- Reportez-vous à la section « Sélection focales fixes » (📖62) pour plus d'informations.
- Reportez-vous à la section « Position de zoom initiale » (📖62) pour plus d'informations.

Étape 4 Mise au point et prise de vue

1 Appuyez sur le déclencheur à mi-course, c'est-à-dire que vous devez appuyer légèrement sur le déclencheur jusqu'à sentir une résistance.

- Lorsque vous appuyez sur le déclencheur à mi-course, l'appareil photo règle la mise au point et l'exposition (vitesse d'obturation et valeur d'ouverture). La mise au point et l'exposition restent mémorisées tant que le déclencheur est enfoncé à mi-course.
- Lorsque l'appareil photo détecte le sujet principal, il fait la mise au point sur ce sujet. Lorsque la mise au point est effectuée sur le sujet, les zones de mise au point (jusqu'à 12 zones) apparaissent en vert.

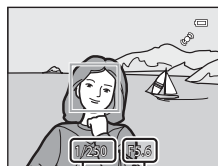
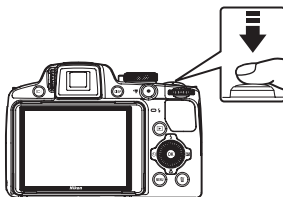

Vitesse d'obturation Valeur d'ouverture

- L'appareil photo possède neuf zones de mise au point et, s'il ne détecte pas le sujet principal, il sélectionne automatiquement celles qui contiennent le sujet le plus proche. Lorsque la mise au point est effectuée sur le sujet, les zones de mise au point sur lesquelles la mise au point est effectuée (jusqu'à neuf zones) apparaissent en vert.

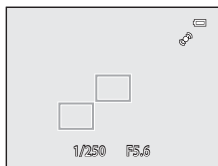

- Lorsque le zoom numérique est activé, l'appareil photo effectue la mise au point sur le sujet situé au centre de l'écran et la zone de mise au point ne s'affiche pas. Lorsque la mise au point est effectuée sur le sujet, l'indicateur de mise au point (□) apparaît en vert.
- Lorsque le déclencheur est enfoncé à mi-course et que la zone de mise au point ou l'indicateur de mise au point clignote en rouge, la mise au point n'est pas faite sur le sujet. Modifiez la composition et appuyez à nouveau sur le déclencheur à mi-course.

2 Appuyez sur le déclencheur jusqu'en fin de course, c'est-à-dire que vous devez appuyer sur le bouton jusqu'au fond.

- Le déclencheur est activé et la photo est enregistrée.
- Si vous appuyez trop fort sur le déclencheur, l'appareil photo risque de bouger et les photos risquent d'être floues. Appuyez doucement sur le déclencheur.



✓ Remarque sur l'enregistrement d'images et la sauvegarde de vidéos

L'indicateur du nombre de vues restantes ou l'indicateur de la durée maximale de la vidéo clignote lorsque des images sont en cours d'enregistrement ou qu'une vidéo est en cours de sauvegarde. **N'ouvrez pas le volet du logement pour accumulateur/carte mémoire ni retirez l'accumulateur ou la carte mémoire lorsqu'un indicateur clignote.** Vous risquez de perdre des données ou d'endommager l'appareil photo ou la carte mémoire.

✓ Autofocus

L'autofocus peut ne pas fonctionner correctement dans les cas suivants. Dans certains cas rares, il peut arriver que la mise au point ne soit pas effectuée sur le sujet alors même que la zone de mise au point ou l'indicateur de mise au point s'affiche en vert.

- Le sujet est très sombre.
- La scène contient des objets de luminosité différente (par exemple, lorsque le sujet est très sombre, car il tourne le dos au soleil).
- Le contraste est inexistant entre le sujet et son environnement (par exemple, le sujet en orientation Portrait porte une chemise blanche et se tient devant un mur blanc).
- Plusieurs objets se situent à des distances différentes de l'appareil photo (par exemple, un animal se trouve dans une cage).
- Les sujets présentant des formes répétitives (stores ou bâtiments avec plusieurs rangées de fenêtres présentant toutes la même forme, etc.).
- Le sujet se déplace rapidement.

Dans de tels cas, essayez d'appuyer sur le déclencheur à mi-course pour effectuer plusieurs fois la mise au point ou faites la mise au point sur un autre sujet et utilisez la mémorisation de la mise au point (📖86). Lorsque vous utilisez la mémorisation de la mise au point, veillez à ce que la distance entre l'appareil et le sujet pour lequel la mise au point a été mémorisée soit identique à celle qui sépare l'appareil du sujet réel.

L'appareil permet également d'effectuer une mise au point manuelle (📖72, 📷2).

✓ Le sujet est trop près de l'appareil photo

Si l'appareil photo n'effectue pas la mise au point, utilisez 📷 (macro) (📖73) en mode de mise au point, ou en mode Scène **Gros plan** (📖49).

📷 Illuminateur d'assistance AF

Dans les lieux sombres, vous pouvez activer l'illuminateur d'assistance AF (📖109) en appuyant à mi-course sur le déclencheur.

📷 Pour être certain d'avoir pris une photo

Pour être certain d'avoir pris une photo, appuyez sur le déclencheur jusqu'en fin de course sans appuyer d'abord dessus à mi-course.

📷 Pour en savoir plus

Reportez-vous à la section « Mise au point sur des sujets » (📖84) pour plus d'informations.

Étape 5 Visualisation des photos

1 Appuyez sur la commande (visualisation).

- Lorsque vous passez du mode de prise de vue au mode de visualisation, la dernière photo prise s'affiche en mode de visualisation plein écran.

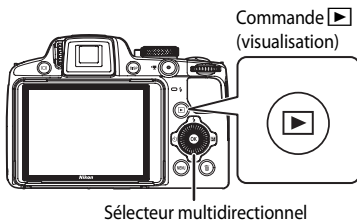



2 Utilisez le sélecteur multidirectionnel pour afficher les photos précédentes ou suivantes.

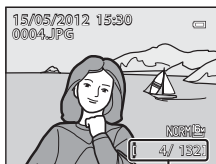

- Pour afficher les photos précédentes : ▲ ou ◀
- Pour afficher les photos suivantes : ▼ ou ▶
- Les photos peuvent également être sélectionnées en tournant le sélecteur multidirectionnel.
- Pour visualiser des photos enregistrées dans la mémoire interne, retirez la carte mémoire. **IN** s'affiche entre parenthèses, avant « Numéro de la photo actuelle/ nombre total de photos » sur l'écran de visualisation.



Numéro de la photo actuelle/
Nombre total de photos

- Pour revenir en mode de prise de vue, appuyez de nouveau sur la commande , ou appuyez sur le déclencheur ou sur la commande .

Visualisation des photos

- Appuyez sur  pour basculer entre le moniteur et le viseur (📖16).
- Appuyez sur **DISP** pour passer du mode afficher au mode masquer la photo et les informations de prise de vue affichées sur le moniteur, ou inversement (📖15).
- Les photos prises avec la détection des visages (📖85) ou la détection des animaux domestiques (📖52) subissent une rotation automatique en mode de visualisation plein écran en fonction de l'orientation du visage détecté.
- L'orientation de l'image peut être modifiée à l'aide de l'option **Rotation image** du menu Visualisation (📖88).
- Lorsque les photos prises avec le mode de prise de vue en Rafale sont affichées, chaque série d'images est traitée comme un groupe et seule l'image représentative du groupe est affichée (reportez-vous à « Options affichage séquence » (📖89) pour plus d'informations). Lorsque l'image représentative d'une séquence est affichée en mode de visualisation plein écran, appuyez sur  pour afficher une par une chaque image de la séquence. Pour revenir à l'affichage de l'image représentative seule, appuyez sur la commande ▲ du sélecteur multidirectionnel.
- Les photos peuvent s'afficher brièvement à faible définition immédiatement après le passage à la photo précédente ou suivante.

Modification de l'affichage des photos

Lorsque vous utilisez le mode de visualisation, vous pouvez modifier l'affichage des photos en tournant la commande de zoom **W** (📷)/**T** (🔍).

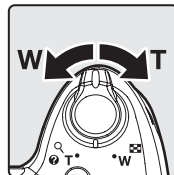

Fonction Loupe

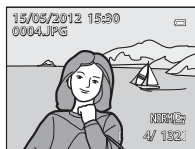

La photo s'affiche en mode de visualisation plein écran.

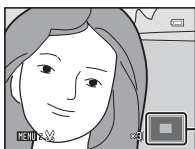

Un zoom avant est effectué sur la photo.

Repère de la position d'affichage

- Vous pouvez régler le facteur de zoom en tournant la commande de zoom **W** (📷)/**T** (🔍) ou en tournant la molette de commande. Vous pouvez effectuer un zoom sur les photos jusqu'à environ 10x.
- Pour afficher une zone différente de la photo, appuyez sur la commande ▲, ▼, ◀ ou ▶ du sélecteur multidirectionnel.
- Les photos prises avec la détection des visages (📖85) ou la détection des animaux domestiques (📖52) sont agrandies au centre du visage détecté lors de la prise de vue. Si plusieurs visages sont détectés lorsque la photo est prise, utilisez la commande ▲, ▼, ◀ et ▶ pour afficher un autre visage. Modifiez le facteur de zoom et appuyez sur la commande ▲, ▼, ◀ ou ▶ pour effectuer un zoom avant sur une zone de l'image ne contenant aucun visage.
- Vous pouvez recadrer la photo et enregistrer la zone affichée de la photo en tant que photo séparée en appuyant sur **MENU** (🔑22).
- Appuyez sur **OK** pour revenir au mode de visualisation plein écran.

Visualisation par planche d'images, affichage en mode calendrier

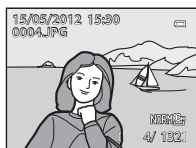

Mode de visualisation plein écran



Visualisation par planche d'images (4, 9, 16 et 72 images par écran)





Affichage en mode calendrier

- Vous pouvez afficher plusieurs photos à l'écran, pour trouver plus facilement celle que vous recherchez.
- Vous pouvez modifier le nombre de photos affichées en tournant la commande de zoom **W** (📷)/**T** (🔍).
- Tournez le sélecteur multidirectionnel ou appuyez sur la commande ▲, ▼, ◀ ou ▶ pour sélectionner une photo, puis appuyez sur **OK** pour l'afficher en mode de visualisation plein écran.
- Lorsque 72 images sont affichées, positionnez la commande de zoom sur **W** (📷) pour passer à l'affichage en mode calendrier.
- Lorsque vous utilisez l'affichage en mode calendrier, tournez le sélecteur multidirectionnel ou appuyez sur la commande ▲, ▼, ◀ ou ▶ pour sélectionner une date, puis appuyez sur **OK** pour afficher la première photo prise à cette date.

Étape 6 Suppression des photos inutiles

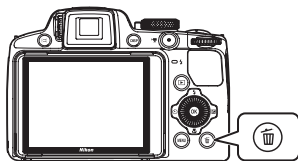
- 1** Appuyez sur  pour effacer la photo actuellement affichée sur le moniteur.



- 2** Appuyez sur la commande ▲ ou ▼ du sélecteur multidirectionnel pour sélectionner le mode de suppression de votre choix, puis appuyez sur .

- **Image actuelle** : seule l'image actuelle est supprimée. Si l'image représentative d'une séquence est sélectionnée, toutes les images de la séquence sont supprimées.
- **Effacer la sélection** : plusieurs images peuvent être sélectionnées et supprimées. Reportez-vous à « Fonctionnement de l'écran Effacer la sélection » (📖37) pour plus d'informations.
- **Toutes les images** : toutes les images sont supprimées.
- Pour quitter sans supprimer aucune photo, appuyez sur **MENU**.

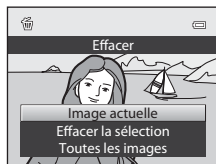

- 3** Appuyez sur la commande ▲ ou ▼ pour sélectionner **Oui**, puis appuyez sur .

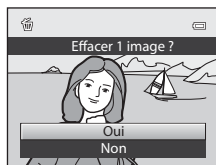

- Une fois effacées, les photos ne peuvent plus être récupérées.
- Appuyez sur la commande ▲ ou ▼ pour sélectionner **Non**, puis appuyez sur .



Remarques concernant la suppression

- Une fois effacées, les photos ne peuvent pas être récupérées. Transférez les photos que vous souhaitez conserver sur un ordinateur avant leur suppression.
- Les photos protégées ne peuvent pas être effacées (📖88).

Suppression des photos d'une séquence

- Lorsque les photos sont prises avec le mode de prise de vue en Rafale, chaque série d'images est traitée comme un groupe (photos d'une séquence) et seule l'image représentative du groupe est affichée dans le réglage par défaut (👁13).
- Lorsque vous appuyez sur  lors de la visualisation d'une image représentative, toutes les images de la séquence de l'image représentative peuvent être supprimées (👁14).
- Pour supprimer toutes les images d'une séquence, avant d'appuyer sur , appuyez sur  pour afficher une par une chaque image de la séquence.

Suppression de la dernière photo prise en mode de prise de vue

En mode de prise de vue, appuyez sur  pour effacer la dernière photo enregistrée.

Fonctionnement de l'écran Effacer la sélection

1 Appuyez sur la commande ◀ ou ▶ du sélecteur multidirectionnel pour sélectionner une image à supprimer, puis appuyez sur ▲ pour afficher le signe ✓.

- Pour annuler la sélection, appuyez sur ▼ pour supprimer le signe ✓.
- Tournez la commande de zoom (📖31) vers **T** (🔍) pour revenir à la visualisation plein écran ou vers **W** (📑) pour revenir à l'affichage par planche d'imagettes.

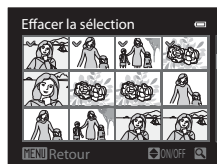

2 Ajoutez le signe ✓ à toutes les images que vous souhaitez supprimer et appuyez sur **OK** pour appliquer la sélection.

- Une boîte de dialogue de confirmation s'affiche. Suivez les instructions affichées sur le moniteur.



A series of horizontal dashed lines spanning the width of the page, intended for handwriting practice. There are 15 lines in total, starting from the top right and extending to the bottom left.

Fonctions de prise de vue

Ce chapitre décrit chaque mode de prise de vue de l'appareil photo ainsi que les fonctions disponibles lors de l'utilisation du mode de prise de vue.

Consultez ces informations pour savoir comment sélectionner différents modes de prise de vue et régler les paramètres en fonction des conditions de prise de vue et du type d'images à prendre.

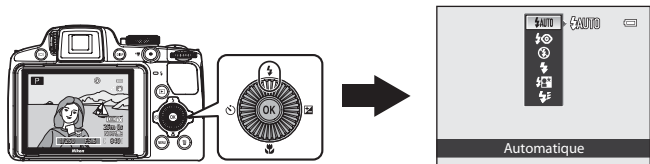
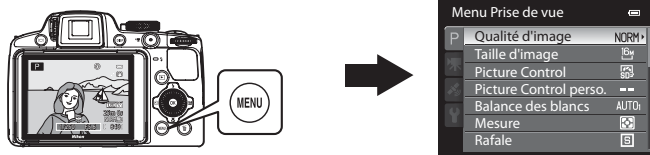
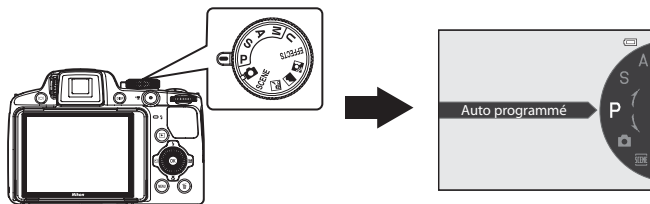

Mode (auto)

Permet de prendre des photos facilement en utilisant les fonctions de base de l'appareil photo sans avoir à effectuer des réglages détaillés.

L'appareil photo sélectionne la zone de mise au point pour l'autofocus en fonction de la composition ou du sujet.

- Lorsque l'appareil photo détecte le sujet principal, il effectue la mise au point dessus (AF sur le sujet principal).
- L'appareil photo possède neuf zones de mise au point. S'il ne détecte pas le sujet principal, il sélectionne automatiquement celles qui contiennent le sujet le plus proche. Reportez-vous à « Utilisation de AF sur le sujet principal » (📖84) pour plus d'informations.

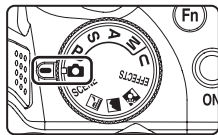

Modification des paramètres du mode (auto)

- Reportez-vous à « Fonctions pouvant être réglées à l'aide du sélecteur multidirectionnel » (📖65) pour plus d'informations sur le mode de flash (📖66), le retardateur (📖69), le détecteur de sourire (📖70), le mode de mise au point (📖72) et la correction d'exposition (📖74).
- Le bouton **MENU** permet de régler la qualité d'image et la taille d'image (📖77).

Fonctions ne pouvant pas être utilisées simultanément

Cette fonction est incompatible avec certaines autres (📖80).

Mode Scène (Prise de vue adaptée aux scènes)

Lorsque vous sélectionnez l'une des scènes suivantes avec le sélecteur de mode ou le menu Scène, les images sont prises en utilisant les réglages qui sont optimisés pour la scène sélectionnée.



Paysage de nuit (📖42), Paysage (📖43), Contre-jour (📖44)

Positionnez le sélecteur de mode sur , ou et prenez des photos.

SCENE (Scène)

Appuyez sur le bouton **MENU** pour afficher le menu Scène et sélectionner l'une des options suivantes.

Sélecteur automatique (réglage par défaut) (📖45)	Gros plan (📖49)
Portrait (📖46)	Aliments (📖50)
Sport (📖46)	Musée (📖50)
Portrait de nuit (📖47)	Feux d'artifice (📖50)
Fête/intérieur (📖48)	Reproduction N&B (📖50)
Plage (📖48)	Panoramique (📖51)
Neige (📖48)	Animaux domestiques (📖52)
Coucher de soleil (📖48)	3D Photo 3D (📖53)
Aurore/crépuscule (📖48)	

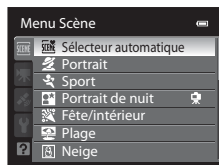
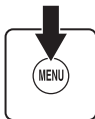
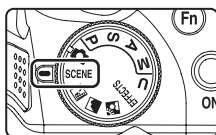

Affichage d'une description (informations d'aide) de chaque scène

Sélectionnez la scène souhaitée dans le menu Scène, puis positionnez la commande de zoom (📖4) sur **T** (🔍) pour afficher une description (aide) de cette scène. Pour revenir à l'écran original, positionnez à nouveau la commande de zoom sur **T** (🔍).

Pour en savoir plus

Reportez-vous à « Remarque concernant le fonctionnement de la molette de commande lorsque les menus sont affichés » (📖14) pour plus d'informations.

Modification des paramètres du mode Scène

- Les Fonctions pouvant être réglées à l'aide du sélecteur multidirectionnel (📖65) varient en fonction du mode Scène. Reportez-vous à « Liste des réglages par défaut » (📖75) pour plus d'informations.
- Le bouton **MENU** permet de régler la qualité d'image et la taille d'image (📖77).

Caractéristiques de chaque scène

- L'utilisation d'un trépied est recommandée dans les modes Scène pour lesquels 🚫 est indiqué. Définissez l'option **Réduction vibration** dans le menu configuration (📖108) sur **Désactivée** lorsque vous utilisez un trépied pour stabiliser l'appareil photo.
- Pour les modes Scène qui utilisent le flash, assurez-vous d'appuyer sur la commande d'ouverture du flash ⚡ afin d'ouvrir le flash avant la prise de vue (📖66).

📖 Paysage de nuit

Utilisez ce mode pour capturer l'atmosphère des paysages de nuit. Appuyez sur le bouton **MENU** pour sélectionner **À main levée** ou **Trépied** dans **Paysage de nuit**.



- **À main levée** (réglage par défaut) : cette option vous permet d'effectuer une prise de vue en réduisant au maximum les vibrations et le bruit, même lorsque vous tenez l'appareil à la main.
 - L'icône 📖 apparaît sur l'écran de prise de vue.
 - Lorsque vous appuyez sur le déclencheur jusqu'en fin de course, les photos sont prises en rafale et sont ensuite combinées pour enregistrer une seule image.
 - Une fois que le déclencheur est enfoncé jusqu'en fin de course, tenez l'appareil photo fermement sans bouger jusqu'à ce qu'une image fixe soit affichée. Après avoir pris une photo, ne mettez pas l'appareil photo hors tension avant que le moniteur n'ait basculé sur l'écran de prise de vue.
 - L'angle de champ (la zone d'image) dans l'image enregistrée sera plus étroit que celui sur le moniteur au moment de la prise de vue.
- **Trépied** : sélectionnez ce mode lorsque l'appareil photo est stabilisé (par exemple, avec un trépied).
 - L'icône 🚫 apparaît sur l'écran de prise de vue.
 - L'option **Réduction vibration** (📖108) est réglée automatiquement sur **Désactivée** quelle que soit l'option définie dans le menu de configuration.
 - Appuyez sur le déclencheur jusqu'en fin de course pour prendre une seule photo à des vitesses d'obturation lentes.
- Lorsque vous appuyez sur le déclencheur à mi-course, la zone de mise au point ou l'indicateur de mise au point (📖8) s'affiche toujours en vert.

 Paysage

Utilisez ce mode pour des paysages aux couleurs vives et des paysages urbains.

Appuyez sur le bouton **MENU** pour sélectionner **Réduc. bruit par rafale** ou **Vue unique** dans **Paysage**.



- **Réduc. bruit par rafale** : cette option vous permet d'effectuer une prise de vue d'un paysage net en réduisant au maximum le bruit.
 - L'icône **NR** apparaît sur l'écran de prise de vue.
 - Lorsque vous appuyez sur le déclencheur jusqu'en fin de course, les photos sont prises en rafale et sont ensuite combinées pour enregistrer une seule image.
 - Une fois que le déclencheur est enfoncé jusqu'en fin de course, tenez l'appareil photo fermement sans bouger jusqu'à ce qu'une image fixe soit affichée. Après avoir pris une photo, ne mettez pas l'appareil photo hors tension avant que le moniteur n'ait basculé sur l'écran de prise de vue.
 - L'angle de champ (la zone d'image) dans l'image enregistrée sera plus étroit que celui sur le moniteur au moment de la prise de vue.
- **Vue unique** (réglage par défaut) : cette option permet d'enregistrer des images avec un contraste et des contours accentués.
 - Lorsque vous appuyez sur le déclencheur jusqu'en fin de course, une vue est prise.
- Lorsque vous appuyez sur le déclencheur à mi-course, la zone de mise au point ou l'indicateur de mise au point () s'affiche toujours en vert.

Contre-jour

Utilisez ce mode lorsque la lumière éclaire votre sujet par derrière, plaçant ainsi en zone d'ombre les détails de celui-ci.

Appuyez sur le bouton **MENU** pour définir la composition HDR (high dynamic range) en utilisant l'option **HDR**.

- Lorsque l'option **HDR** est définie sur **Désactivé** (réglage par défaut) : le flash se déclenche pour éviter que le sujet en contre-jour soit masqué en zone d'ombre.
 - Prenez des photos avec le flash ouvert.
 - L'appareil photo effectue la mise au point au centre de la vue.
 - Appuyez sur le déclencheur jusqu'en fin de course pour prendre une seule photo.













- Lorsque l'option **HDR** est définie sur **Niveau 1-Niveau 3** : vous pouvez prendre des photos avec des zones très lumineuses et très sombres dans la même vue. Sélectionnez **Niveau 1** lorsqu'il y a peu de différence entre les zones lumineuses et les zones sombres, et **Niveau 3** lorsque cette différence est plus importante.
 - L'icône **HDR** apparaît sur l'écran de prise de vue.
 - L'appareil photo effectue la mise au point au centre de la vue.
 - Lorsque vous appuyez sur le déclencheur jusqu'en fin de course, les photos sont prises en rafale et les deux images suivantes sont enregistrées.
 - Image composite non-HDR
 - Une image composite HDR (la perte de détails est réduite dans les hautes lumières et les ombres)
 - La seconde image enregistrée est une image composite HDR. Si l'espace mémoire est juste assez suffisant pour enregistrer une image, la seule image enregistrée est celle traitée avec l'effet D-Lighting (📷88) au moment de la prise de vue, où les zones sombres de l'image sont corrigées.
 - Une fois que le déclencheur est enfoncé jusqu'en fin de course, tenez l'appareil photo fermement sans bouger jusqu'à ce qu'une image fixe soit affichée. Après avoir pris une photo, ne mettez pas l'appareil photo hors tension avant que le moniteur n'ait basculé sur l'écran de prise de vue.
 - L'angle de champ (c.-à-d. la zone d'image visible dans la vue) dans l'image enregistrée sera plus étroit que celui sur le moniteur au moment de la prise de vue.
 - Selon les conditions de prise de vue, des zones sombres peuvent apparaître autour de sujets lumineux et des zones claires autour des sujets sombres. Vous pouvez corriger cela en abaissant le niveau du réglage.
 - L'utilisation d'un trépied est recommandée. Définissez l'option **Réduction vibration** dans le menu configuration (📷108) sur **Désactivée** lorsque vous utilisez un trépied pour stabiliser l'appareil photo.



SCÈNE →  Sélecteur automatique

Lorsque vous cadrez une photo, le mode Scène qui convient le mieux est sélectionné automatiquement pour une prise de vue plus facile.

 /  : Portrait,  : Paysage,  /  : Portrait de nuit,  : Paysage de nuit,  : Gros plan,  /  : Contre-jour,  : Autres scènes

- Lorsqu'un mode Scène est sélectionné automatiquement, l'icône du mode de prise de vue bascule vers celle du mode Scène actuellement activé.
- La zone de mise au point est sélectionnée automatiquement pour l'autofocus en fonction de la composition. L'appareil photo détecte un visage et effectue la mise au point sur les visages (reportez-vous à « Utilisation de la détection des visages » (📖85) pour plus d'informations).
- Selon les conditions de prise de vue, il est possible que le mode Scène souhaité ne puisse pas être sélectionné. Le cas échéant, passez en mode  (auto) (📖28) ou sélectionnez manuellement le mode Scène optimal pour le sujet.
- Le zoom numérique n'est pas disponible.

Remarques concernant la sélection d'un mode Scène avec le sélecteur automatique ainsi que la condition de prise de vue

- Lorsque l'icône de prise de vue  ou  est affichée, l'appareil est dans une situation optimale pour prendre en gros plan une à deux personnes. Lorsque l'icône  ou  apparaît, l'appareil est dans une situation optimale pour prendre une photo d'au moins trois personnes ou pour une composition avec un large arrière-plan.
- Si l'appareil passe en mode  /  (Portrait de nuit), le mode de flash est réglé sur l'atténuation de l'effet « yeux rouges » et le flash est utilisé pour saisir des portraits (les images ne sont pas prises en continu) uniquement lorsque **Trépied** est sélectionné dans **Portrait de nuit** (📖47).
- Si l'appareil passe en mode  (Paysage de nuit), les photos sont prises en rafale, puis combinées et enregistrées en une seule image, de la même façon que lorsque **À main levée** est sélectionné dans  (Paysage de nuit) (📖42).
- Si l'icône du mode de prise de vue est , l'appareil photo optimise les réglages pour la prise de vue de sujets autres que des personnes. Si l'icône est , l'appareil photo utilise la détection des visages optimale pour la prise de vue de personnes.

SCENE → Portrait

Utilisez ce mode pour les portraits.

- L'appareil photo détecte un visage et effectue la mise au point dessus (reportez-vous à « Utilisation de la détection des visages » (📖85) pour plus d'informations).
- Après que l'option Maquillage a adouci les tons chair des sujets, l'appareil photo enregistre l'image (📖54).
- Si aucun visage n'est détecté, l'appareil photo effectue la mise au point sur le sujet situé au centre de la vue.
- Le zoom numérique n'est pas disponible.



SCENE → Sport

Utilisez ce mode lors de la prise de vue d'événements sportifs.

L'appareil photo prend une série d'images fixes qui vous permet de voir clairement les mouvements détaillés dans un sujet en mouvement.

- L'appareil photo effectue la mise au point au centre de la vue.
- Pour prendre une série de photos, maintenez le déclencheur enfoncé jusqu'en fin de course. Jusqu'à cinq photos sont prises à une cadence d'environ sept vues par seconde (vps) (lorsque la qualité d'image est réglée sur **Normal** et la taille d'image sur **📖 4608x3456**).
- L'appareil photo effectue la mise au point sur le sujet même lorsque le déclencheur n'est pas enfoncé à mi-course. Le bruit inhérent à la mise au point peut être audible.
- La mise au point, l'exposition et la teinte sont mémorisées avec les valeurs de la première image de chaque série.
- La cadence de prise de vue avec la prise de vue en continu risque d'être ralentie selon le paramètre effectif de qualité d'image, de taille d'image, la carte mémoire utilisée ou les conditions de prise de vue.



SCÈNE → 📷 Portrait de nuit

Utilisez ce mode pour les portraits pris au coucher du soleil ou la nuit. Le flash sert à éclairer le sujet tout en conservant l'atmosphère de l'arrière-plan.

Sélectionnez l'option **À main levée** ou **Trépied** lorsque le mode Scène 📷 **Portrait de nuit** est sélectionné.



- **À main levée:**

- L'icône 📷 apparaît sur l'écran de prise de vue.
- Pour une scène avec un fond sombre, les photos sont prises en rafale lorsque vous appuyez sur le déclencheur jusqu'en fin de course. Ces photos sont combinées et enregistrées en une seule image.
- Lors des prises de vue en position téléobjectif, il se peut que l'appareil photo ne prenne pas de photos en continu si une scène a un arrière-plan sombre.
- Une fois que le déclencheur est enfoncé jusqu'en fin de course, tenez l'appareil photo fermement sans bouger jusqu'à ce qu'une image fixe soit affichée. Après avoir pris une photo, ne mettez pas l'appareil photo hors tension avant que le moniteur n'ait basculé sur l'écran de prise de vue.
- Si le sujet bouge lorsque les photos sont prises en rafale, l'image peut être déformée, floue ou en chevaucher une autre.

- **Trépied** (réglage par défaut) : sélectionnez ce mode lorsque l'appareil photo est stabilisé (par exemple, avec un trépied).

- L'icône 📷 apparaît sur l'écran de prise de vue.
- L'option **Réduction vibration** (📖 108) est réglée automatiquement sur **Désactivée** quelle que soit l'option définie dans le menu de configuration.
- Appuyez sur le déclencheur jusqu'en fin de course pour prendre une seule photo à des vitesses d'obturation lentes.
- L'appareil photo détecte un visage et effectue la mise au point dessus (reportez-vous à « Utilisation de la détection des visages » (📖 85) pour plus d'informations).
- Après que l'option Maquillage a adouci les tons chair des sujets, l'appareil photo enregistre l'image (📖 54).
- Si aucun visage n'est détecté, l'appareil photo effectue la mise au point sur le sujet situé au centre de la vue.
- Prenez des photos avec le flash ouvert.
- Le zoom numérique n'est pas disponible.

SCENE → 🎉 Fête/intérieur

Mode adapté pour prendre des photos lors d'une fête. Capture les effets d'une lueur de bougie, ainsi que d'autres éclairages d'arrière-plan en intérieur.

- L'appareil photo effectue la mise au point au centre de la vue.
- Lors de prises de vue dans des environnements sombres, tenez fermement l'appareil photo pour éviter les effets de bougé. Pour prendre une photo avec l'appareil photo fixé à un trépied, réglez l'option **Réduction vibration** dans le menu configuration (📖108) sur **Désactivée**.



SCENE → 🏖️ Plage

Capture la luminosité de certains sujets comme les plages ou les étendues d'eau éclairées par le soleil.

- L'appareil photo effectue la mise au point au centre de la vue.



SCENE → ❄️ Neige

Capture la luminosité de la neige éclairée par le soleil.

- L'appareil photo effectue la mise au point au centre de la vue.



SCENE → 🌅 Coucher de soleil



Préserve les nuances profondes des couchers et levers de soleil.

- Lorsque vous appuyez sur le déclencheur à mi-course, la zone de mise au point ou l'indicateur de mise au point (📖8) s'affiche toujours en vert.



SCENE → 🌄 Aurore/crépuscule



Préserve les couleurs de la faible lumière naturelle présente avant le lever ou après le coucher du soleil.



- Lorsque vous appuyez sur le déclencheur à mi-course, la zone de mise au point ou l'indicateur de mise au point (📖8) s'affiche toujours en vert.



SCENE →  Gros plan

Utilisez ce mode pour photographier des fleurs, des insectes et d'autres objets de petite taille situés à une distance proche. Sélectionnez l'option **Réduc. bruit par rafale** ou **Vue unique** lorsque le mode Scène  **Gros plan** est sélectionné.



- **Réduc. bruit par rafale** : cette option vous permet d'effectuer une prise de vue d'une image nette en réduisant au maximum le bruit.
 - L'icône **NR** apparaît sur l'écran de prise de vue.
 - Lorsque vous appuyez sur le déclencheur jusqu'en fin de course, les photos sont prises en rafale et sont ensuite combinées pour enregistrer une seule image.
 - Une fois que le déclencheur est enfoncé jusqu'en fin de course, tenez l'appareil photo fermement sans bouger jusqu'à ce qu'une image fixe soit affichée. Après avoir pris une photo, ne mettez pas l'appareil photo hors tension avant que le moniteur n'ait basculé sur l'écran de prise de vue.
 - Si le sujet bouge ou que le bougé d'appareil est important pendant la prise de vue en continu, l'image risque d'être déformée, mal alignée ou floue.
 - L'angle de champ (la zone d'image) dans l'image enregistrée sera plus étroit que celui sur le moniteur au moment de la prise de vue.
- **Vue unique** (réglage par défaut) : cette option permet d'enregistrer des images avec un contraste et des contours accentués.
 - Lorsque vous appuyez sur le déclencheur jusqu'en fin de course, une vue est prise.
- Le réglage du mode de mise au point (72) passe à  (macro) et l'appareil photo effectue automatiquement un zoom jusqu'à la distance de mise au point la plus proche.
- Vous pouvez déplacer la zone de mise au point sur laquelle l'appareil photo effectue la mise au point. Appuyez sur **OK** et tournez le sélecteur multidirectionnel ou appuyez sur la commande ▲, ▼, ◀ ou ▶ pour déplacer la zone de mise au point. Pour régler les paramètres suivants, appuyez sur **OK** pour annuler temporairement la sélection de la zone de mise au point, puis réglez chaque paramètre.
 - Mode de flash (lorsque **Vue unique** est sélectionné)
 - Retardateur
 - Correction d'exposition
- L'appareil photo effectue la mise au point sur le sujet même lorsque le déclencheur n'est pas enfoncé à mi-course. Le bruit inhérent à la mise au point peut être audible.

SCENE → 🍴 Aliments

Utilisez ce mode pour prendre des photos d'aliments.

- Le réglage du mode de mise au point (📖72) passe à 🍀 (macro) et l'appareil photo effectue automatiquement un zoom jusqu'à la distance de mise au point la plus proche.
- Vous pouvez régler la teinte en appuyant sur la commande ▲ ou ▼ du sélecteur multidirectionnel. Le paramètre du réglage de teinte est enregistré dans la mémoire de l'appareil photo même après sa mise hors tension.
- Vous pouvez déplacer la zone de mise au point sur laquelle l'appareil photo effectue la mise au point. Appuyez sur Ⓚ et tournez le sélecteur multidirectionnel ou appuyez sur la commande ▲, ▼, ◀ ou ▶ pour déplacer la zone de mise au point. Pour régler les paramètres suivants, appuyez sur Ⓚ pour annuler temporairement la sélection de la zone de mise au point, puis réglez chaque paramètre.
 - Teinte
 - Retardateur
 - Correction d'exposition
- L'appareil photo effectue la mise au point sur le sujet même lorsque le déclencheur n'est pas enfoncé à mi-course. Le bruit inhérent à la mise au point peut être audible.

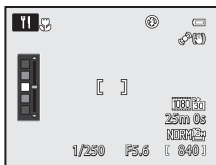

SCENE → 🏛️ Musée

Utilisez ce mode en intérieur lorsque le flash est interdit (par exemple, dans les musées et les galeries d'art) ou lorsque vous ne souhaitez pas utiliser le flash.

- L'appareil photo effectue la mise au point au centre de la vue.
- L'appareil photo prend jusqu'à dix photos lorsque le déclencheur est enfoncé jusqu'en fin de course, et l'image la plus nette de la série est sélectionnée et enregistrée automatiquement (sélecteur de meilleure image (BSS) (📖61)).



SCENE → 🎆 Feux d'artifice

Des vitesses d'obturation lentes sont utilisées pour capturer les éclats de lumière des feux d'artifice.

- La mise au point reste mémorisée sur l'infini.
- Lorsque vous appuyez sur le déclencheur à mi-course, l'indicateur de mise au point (📖8) s'affiche toujours en vert.



SCENE → 📄 Reproduction N&B

Produit une image nette de textes ou de dessins tracés sur fond blanc ou de tout document imprimé.

- L'appareil photo effectue la mise au point au centre de la vue.
- Lorsque vous prenez des objets proches, utilisez 🍀 (macro) dans le mode de mise au point (📖72).

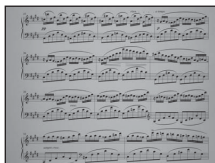

SCÈNE →  Panoramique

Utilisez ce mode pour prendre des photos panoramiques.

Lorsque le mode Scène  **Panoramique** est réglé, sélectionnez  **Panoramique simplifié** ou  **Panoramique assisté**.

- **Panoramique simplifié** (réglage par défaut) : il permet de prendre des photos panoramiques qui peuvent être visualisées sur l'appareil photo en déplaçant celui-ci dans la direction où vous voulez créer une photo panoramique.
 - La plage de prise de vue peut être définie sur **Normal (180°)** (réglage par défaut) ou **Large (360°)**.
 - Appuyez sur le déclencheur jusqu'en fin de course et relâchez-le, puis mettez lentement l'appareil photo dans le sens horizontal. La prise de vue s'arrête automatiquement une fois que la plage de prise de vue sélectionnée est capturée.
 - Au début de la prise de vue, l'appareil photo effectue la mise au point sur le sujet situé au centre de la vue.
 - Le zoom est fixé en position grand-angle.
 - Affichez l'image enregistrée avec l'option panoramique simplifié en mode de visualisation plein écran, puis appuyez sur le bouton . L'appareil photo affiche le côté court de l'image qui remplit tout l'écran et fait défiler l'image automatiquement. Reportez-vous à « Prises de vue avec la fonction Panoramique simplifié » (3).
- **Panoramique assisté** : utilisez ce mode lors de la prise de vue d'une série de photos qui peuvent ensuite être regroupées sur un ordinateur pour former un panoramique unique.
 - Appuyez sur la commande , ,  ou  du sélecteur multidirectionnel pour sélectionner le sens dans lequel les photos sont regroupées et appuyez sur .
 - Après avoir pris la première photo, prenez le nombre de photos nécessaire tout en confirmant les points de séparation. Pour terminer la prise de vue, appuyez sur .
 - Transférez les images sur un ordinateur et utilisez le logiciel Panorama Maker 6 fourni (92, 7) pour les regrouper en un panoramique unique. Reportez-vous à « Utilisation de la fonction Panoramique assisté » (6) pour plus d'informations.

Remarque concernant l'impression de photos panoramiques

Lorsque vous imprimez des photos panoramiques, les paramètres de l'imprimante peuvent empêcher l'impression d'une vue complète. En outre, la fonction d'impression peut ne pas être disponible selon l'imprimante.

Pour plus d'informations, reportez-vous au manuel de l'imprimante ou contactez un service d'impression numérique.

SCÈNE → 🐾 Animaux domestiques

Utilisez ce mode pour prendre des photos de chiens ou de chats.



- Sélectionnez l'option **Vue par vue** ou **Rafale** lorsque le mode Scène 🐾 **Animaux domestiques** est sélectionné.
 - **Vue par vue** : une seule photo est prise à la fois.
 - **Rafale** (réglage par défaut) : lorsque l'appareil photo effectue la mise au point sur le museau détecté en mode **Déclenchement auto** (réglage par défaut), trois photos sont prises successivement (cadence de prise de vue en Rafale : environ trois vues par seconde lorsque la qualité d'image est réglée sur **Normal** et la taille d'image sur **6400x3456**). Si vous n'utilisez pas l'option Déclenchement auto, environ cinq photos peuvent être prises l'une après l'autre à une cadence maximale d'environ trois vues par seconde lorsque vous maintenez enfoncé le déclencheur (lorsque la qualité d'image est réglée sur **Normal** et la taille d'image sur **6400x3456**).
- L'appareil photo détecte un museau de chien ou de chat et effectue la mise au point dessus. Avec le réglage par défaut (Déclenchement auto), lorsque la mise au point est effectuée sur le sujet, le déclenchement s'effectue automatiquement.
- Jusqu'à cinq museaux d'animaux sont détectés simultanément. Lorsque l'appareil photo détecte plus d'un museau, il effectue la mise au point sur le plus grand apparaissant sur le moniteur.
- Si aucun museau d'animal n'est détecté, appuyez sur le déclencheur à mi-course pour effectuer la mise au point sur le sujet situé au centre de la vue.
- Appuyez sur la commande ◀ (☺) du sélecteur multidirectionnel pour modifier les paramètres de déclenchement auto.
 - **Déclenchement auto** (réglage par défaut) : lorsque l'appareil photo effectue la mise au point sur le museau détecté, le déclenchement s'effectue automatiquement. Lorsque **Déclenchement auto** est sélectionné, l'icône 📷 s'affiche sur l'écran de prise de vue.
 - **OFF** : appuyez sur le déclencheur pour prendre la photo.
- Dans les situations suivantes, l'option **Déclenchement auto** passe automatiquement sur **OFF**.
 - Lorsqu'une série de prises de vue en rafale avec le déclenchement automatique est répétée cinq fois.
 - Lorsque la capacité restante de la mémoire interne ou de la carte mémoire est faible.
- Pour continuer à prendre des photos avec l'option Déclenchement auto, appuyez sur la commande ◀ (☺) du sélecteur multidirectionnel pour effectuer un nouveau réglage.
- Le zoom numérique n'est pas disponible.
- Dans certaines conditions de prise de vue telles que la distance séparant l'animal et l'appareil photo, la vitesse des animaux en déplacement, l'orientation des animaux et la luminosité des visages, l'appareil photo risque de ne pas pouvoir détecter un chien ou un chat, ou une bordure apparaît autour d'une chose autre qu'un chien ou un chat.

☑ Affichage des photos prises avec la détection des animaux domestiques

- Lors de la visualisation, l'appareil photo fait pivoter automatiquement les images en fonction de l'orientation des museaux détectés au moment de la prise de vue (sauf pour les photos prises en utilisant la prise de vue en continu).
- Lorsque vous effectuez un zoom avant sur une image affichée en mode de visualisation plein écran en positionnant la commande de zoom sur **T** (Q), l'image est agrandie au centre du museau détecté lors de la prise de vue (6400x3456) (sauf pour les photos prises en utilisant la prise de vue en continu).

SCENE → 3D Photo 3D

Utilisez ce mode pour prendre des photos en 3D visibles en trois dimensions sur un téléviseur 3D ou un moniteur compatible. L'appareil prend une photo pour chaque œil afin de simuler une image en trois dimensions.

Les photos prises en utilisant ce mode sont enregistrées avec une qualité d'image définie sur **Normal** et une taille d'image sur **1920×1080**.

- Après avoir pris la première photo en appuyant sur le déclencheur, déplacez l'appareil photo horizontalement vers la droite afin que le sujet soit aligné avec le guide sur le moniteur. La deuxième photo est prise automatiquement.
- La zone de mise au point sur laquelle se concentre l'appareil peut être déplacée vers d'autres zones que celle au centre de la vue. Pour déplacer la zone de mise au point, appuyez sur **OK** avant de prendre la première photo, puis tournez le sélecteur multidirectionnel ou appuyez sur la commande **▲**, **▼**, **◀** ou **▶**.

Pour ajuster les réglages suivants, appuyez sur **OK** afin d'annuler l'état dans lequel la zone de mise au point peut être sélectionnée, puis réglez chaque paramètre.

- Mode de mise au point (**AF** (Autofocus) ou **M** (Macro))
- Correction d'exposition
- La position téléobjectif est limitée à un angle de champ équivalent au format 24 × 36 [135].
- L'angle de champ (c.-à-d. la zone visible dans la vue) dans l'image enregistrée sera plus étroit que celui sur le moniteur au moment de la prise de vue.
- L'appareil photo ne peut pas enregistrer de films en 3D.
- Les deux photos prises sont enregistrées comme une image 3D (fichier MPO) avec des images pour l'œil gauche et l'œil droit. La première image (pour l'œil gauche) est également enregistrée au format JPEG. Reportez-vous à « Utilisation de la photo 3D » (**08**) pour plus d'informations.

✓ Remarque concernant la photo 3D

Il est parfois possible que l'appareil photo ne puisse pas prendre une deuxième photo ni enregistrer les photos prises, en raison de différents facteurs (par exemple, lorsque vous photographiez un sujet en mouvement ou une scène avec un éclairage faible ou un faible contraste).

✓ Affichage des photos 3D

- Les photos 3D ne peuvent pas être visualisées en 3D sur le moniteur de l'appareil photo. Seule l'image pour l'œil gauche s'affiche lorsque vous visualisez ce type de photo.
- Pour voir ce type de photo en 3D, vous avez besoin d'un téléviseur 3D ou d'un moniteur compatible. Il suffit de brancher un câble HDMI compatible (**190**) entre l'appareil photo et le téléviseur 3D/moniteur.
- Lors du raccordement de l'appareil photo au câble HDMI, définissez ce qui suit pour les **Réglages TV** dans le menu de configuration (**108**).
 - **HDMI : Automatique** (réglage par défaut) ou **1080i**
 - **Sortie 3D HDMI : Actifé** (réglage par défaut)
- Lorsque l'appareil photo est raccordé à un câble HDMI, l'affichage entre les photos en 3D et celles qui ne le sont pas peut prendre un certain temps. Vous ne pouvez pas agrandir les photos visualisées en 3D.
- Reportez-vous à la documentation fournie avec votre téléviseur ou votre moniteur pour le régler comme il se doit.

✓ Remarque concernant l'affichage des photos 3D

Lorsque vous regardez des photos 3D sur un téléviseur 3D ou un moniteur compatible pendant une durée prolongée, vous pouvez ressentir des douleurs caractérisées par une fatigue oculaire ou des nausées. Lisez attentivement la documentation fournie avec votre téléviseur ou votre moniteur.

Utilisation de l'option Maquillage

Dans les modes de prise de vue suivants, l'appareil photo détecte jusqu'à trois visages humains lors du déclenchement, et traite l'image pour adoucir les tons chair des visages avant de l'enregistrer.

- **Sélecteur automatique** (📖45), **Portrait** (📖46) ou **Portrait de nuit** (📖47) en mode Scène

Vous pouvez appliquer la fonction Maquillage à des images enregistrées (📖88).

✓ Remarques concernant l'option Maquillage

- L'enregistrement des images peut s'avérer plus long.
- Dans certaines conditions de prise de vue, les résultats de la fonction Maquillage souhaités risquent de ne pas être obtenus, et la fonction peut être appliquée à des zones de l'image ne contenant aucun visage.

Mode d'effets spéciaux (Application d'effets lors de la prise de vue)

Les effets peuvent être appliqués aux photos lors de la prise de vue. L'un des neuf effets spéciaux est sélectionné pour la prise de vue.

Pour sélectionner un effet, appuyez sur **MENU** afin d'afficher le menu des effets spéciaux.

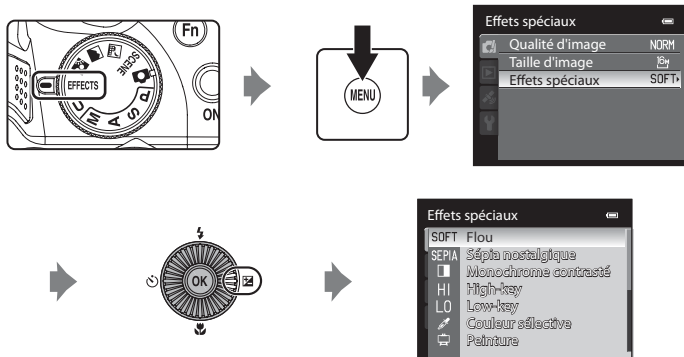

- L'appareil photo effectue la mise au point au centre de la vue.

Caractéristiques de chaque effet spécial

Option	Description
Flou (réglage par défaut)	Permet d'adoucir l'image en ajoutant un léger flou à l'image globale.
Sépia nostalgique	Permet d'ajouter un ton sépia et de réduire le contraste pour que la photo paraisse ancienne.
Monochrome contrasté	Permet de créer une photo en noir et blanc avec un contraste clair.
High-key	Permet de donner un ton lumineux à l'image globale.
Low-key	Permet de donner un ton sombre à l'image globale.

Option	Description
Couleur sélective	<p>Permet de créer une image en noir et blanc dans laquelle seule la couleur spécifiée est conservée.</p> <ul style="list-style-type: none"> Lorsque l'option Couleur sélective est définie, sélectionnez une couleur à conserver dans le curseur en tournant le sélecteur multidirectionnel ou en appuyant sur ▲ ou ▼. Pour ajuster les réglages suivants, appuyez sur OK pour annuler temporairement la sélection de la couleur, puis réglez chaque paramètre. <ul style="list-style-type: none"> - Mode de flash (📖66) - Retardateur (📖69) - Mode de mise au point (📖72) - Correction d'exposition (📖74) <p>Pour revenir à l'écran de sélection de couleur, appuyez de nouveau sur OK.</p>
Peinture	Permet de créer des images avec l'atmosphère des peintures.
Mono. sensibilité élevée	<p>Créez des photos monotones (noires et blanches) en les prenant intentionnellement avec une sensibilité ISO élevée. Cette option est efficace lorsque vous photographiez des sujets dans des conditions de faible éclairage.</p> <ul style="list-style-type: none"> Les photos prises peuvent contenir du bruit (pixels lumineux espacés de manière aléatoire, brouillard ou lignes).
Silhouette	Permet de créer une photo en silhouette d'un objet avec un arrière-plan lumineux.

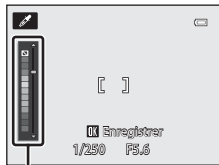

Curseur

Fonctions de prise de vue

✓ Réglages du mode Effets spéciaux

Lorsque **Options vidéo** (📖99) est défini sur **VGA (720) HS 120 vps (640×480)**, **Flou**, **Sépia nostalgique** ou **Peinture** ne peut pas être sélectionné.

🔗 Pour en savoir plus

Reportez-vous à « Remarque concernant le fonctionnement de la molette de commande lorsque les menus sont affichés » (📖14) pour plus d'informations.

Modification des paramètres du mode Effets spéciaux

- « Fonctions pouvant être réglées à l'aide du sélecteur multidirectionnel » (📖65) varie en fonction des effets spéciaux. Reportez-vous à « Liste des réglages par défaut » (📖75) pour plus d'informations.
- Le bouton **MENU** permet de régler la qualité d'image et la taille d'image (📖77).

🔗 Fonctions ne pouvant pas être utilisées simultanément

Cette fonction est incompatible avec certaines autres (📖80).

Modes P, S, A, M (Réglage de l'exposition pour la prise de vue)

Les photos peuvent être prises avec davantage de précision en réglant les options du menu de prise de vue (📖60) en plus du réglage manuel de la vitesse d'obturation ou de la valeur d'ouverture selon les conditions et les exigences de prise de vue.

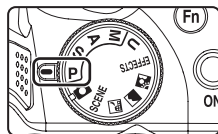

- La zone de mise au point pour l'autofocus varie selon le réglage de **Mode de zones AF** qui peut être sélectionné dans l'onglet **P, S, A** ou **M** après avoir appuyé sur **MENU**.

L'appareil photo possède neuf zones de mise au point, et lorsque le **Mode de zones AF** est défini sur **Automatique** (réglage par défaut), il sélectionne automatiquement celles qui contiennent le sujet le plus proche. Lorsque la mise au point est effectuée sur le sujet, les zones de mise au point sur lesquelles la mise au point est effectuée (jusqu'à neuf zones) apparaissent en vert.

La procédure qui consiste à prendre des photos à la luminosité souhaitée (exposition) en réglant la vitesse d'obturation ou la valeur d'ouverture s'appelle « déterminer l'exposition ». Le sens de dynamisme et la quantité de flou en arrière-plan des photos à prendre dépendent des combinaisons de vitesse d'obturation et de valeur d'ouverture même si l'exposition est identique (📖58).

Tournez la molette de commande ou le sélecteur multidirectionnel pour régler la vitesse d'obturation et la valeur d'ouverture.

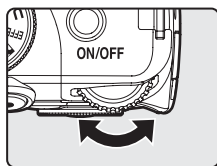

Molette de commande

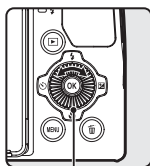

Sélecteur multidirectionnel

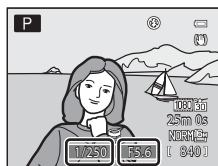

Vitesse d'obturation
Valeur d'ouverture

Mode d'exposition	Vitesse d'obturation (📖83)	Valeur d'ouverture (📖58)
P Auto programmé (📖59)	Réglée automatiquement (le décalage du programme est activé par la molette de commande).	
S Auto à priorité vitesse (📖59)	Réglée par la molette de commande.	Réglée automatiquement.
A Auto priorité ouverture (📖59)	Réglée automatiquement.	Réglée par le sélecteur multidirectionnel.
M Manuel (📖59)	Réglée par la molette de commande.	Réglée par le sélecteur multidirectionnel.

La méthode de réglage du décalage du programme, de la vitesse d'obturation ou de la valeur d'ouverture peut être modifiée à l'aide de l'option **Permuter Av/Tv** dans le menu configuration (📖108).

Réglage de la vitesse d'obturation



Plus rapide
1/1000 s



Plus lente
1/30 s

Réglage de la valeur d'ouverture



Grande ouverture
(Valeur d'ouverture faible)
f/3



Petite ouverture
(Valeur d'ouverture élevée)
f/8.3

Ouverture et zoom

La valeur d'ouverture (f) indique la luminosité de l'objectif. Les grandes ouvertures (exprimées par de petites valeurs) permettent l'entrée de plus de lumière dans l'appareil photo, les petites ouvertures (valeurs élevées) en admettent moins.

La valeur d'ouverture de l'objectif zoom de cet appareil photo peut être modifiée en fonction de la position du zoom. La plus grande ouverture en position grand-angle est f/3, contre f/5.9 en focale téléobjectif.

Mode **U** (Réglages utilisateur)

Même lorsque le sélecteur de mode est positionné sur **U** (Réglages utilisateur), vous pouvez prendre des photos en mode **P** (Auto programmé), **S** (Auto à priorité vitesse), **A** (Auto priorité ouverture) ou **M** (Manuel). Les combinaisons de réglages (Réglages utilisateur) qui sont utilisées fréquemment pour la prise de vue peuvent être enregistrées pour **U** ( 64).

P (Auto programmé) (🔑10)

Utilisez ce mode pour la commande automatique de l'exposition par l'appareil photo.

- Plusieurs combinaisons de vitesse d'obturation et de valeur d'ouverture peuvent être sélectionnées au moyen de la molette de commande pendant la prise de vue sans altérer l'exposition (« décalage du programme »). Lorsque le décalage du programme est actif, un symbole de décalage du programme (✖) apparaît en regard de l'indicateur de mode (**P**) dans l'angle supérieur gauche du moniteur.
- Pour annuler le décalage du programme, tournez la molette de commande jusqu'à ce que le symbole de décalage du programme (✖) ne s'affiche plus. Le fait de sélectionner un autre mode de prise de vue ou de mettre l'appareil photo hors tension annule également le décalage du programme.

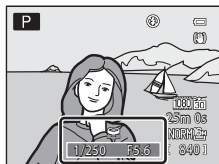

S (Auto à priorité vitesse) (🔑10)

Utilisez ce mode pour photographier des sujets en mouvement à une vitesse d'obturation élevée, ou pour souligner le mouvement d'un sujet avec une vitesse d'obturation lente.

- La vitesse d'obturation peut être réglée en tournant la molette de commande.

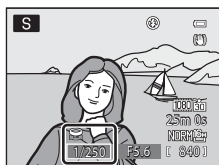

A (Auto priorité ouverture) (🔑10)

Utilisez ce mode pour obtenir un arrière-plan flou ou pour une parfaite mise au point des sujets au premier comme en arrière-plan.

- La valeur d'ouverture peut être réglée en tournant le sélecteur multidirectionnel.

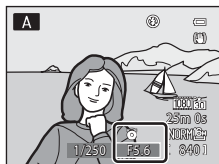

M (Manuel) (🔑11)

Utilisez ce mode pour régler l'exposition selon les conditions de prise de vue.

- Lorsque vous réglez la valeur d'ouverture ou la vitesse d'obturation, la différence d'exposition par rapport à la valeur mesurée par l'appareil photo s'affiche dans l'indicateur d'exposition. La différence d'exposition s'affiche en IL (-2 à +2 IL, par incréments de 1/3 IL).
- La vitesse d'obturation peut être réglée en tournant la molette de commande et la valeur d'ouverture peut être réglée en tournant le sélecteur multidirectionnel.

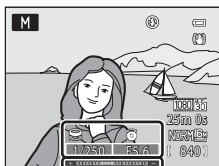

Indicateur d'exposition

Changement des modes **P, S, A, M**

- Reportez-vous à « Fonctions pouvant être réglées à l'aide du sélecteur multidirectionnel » (📖65) pour plus d'informations sur le mode de flash (📖66), le retardateur (📖69), le détecteur de sourire (📖70), le mode de mise au point (📖72) et la correction d'exposition (📖74).
- Reportez-vous à « Options disponibles dans le menu de prise de vue » (ci-dessous) pour plus d'informations sur les fonctions pouvant être définies à l'aide de la commande **MENU**.





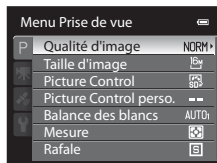



Options disponibles dans le menu de prise de vue

En mode **P, S, A, M**, les réglages d'option suivants peuvent être modifiés.



Sélectionnez le mode **P, S, A, M** → commande **MENU** → onglet **P, S, A, M** (📖13)

Option	Description	📖
Qualité d'image	Permet de définir la qualité d'image (taux de compression) à enregistrer (📖77). Le réglage par défaut de la qualité d'image est Normal . Ce réglage est également appliqué à d'autres modes de prise de vue (à l'exception du mode de prise de vue U ou du mode scène Panoramique simplifié ou Photo 3D).	77
Taille d'image ¹	Permet de définir la taille d'image à enregistrer (📖78). Le réglage par défaut est 16M 4608x3456 . Ce réglage est également appliqué à d'autres modes de prise de vue (à l'exception du mode de prise de vue U ou du mode scène Panoramique simplifié ou Photo 3D).	78
Picture Control ¹ (Fonction Picture Control du COOLPIX)	Permet de changer les paramètres d'enregistrement des images selon la scène de prise de vue ou vos préférences. Le réglage par défaut est Standard .	📖33
Picture Control perso. (Picture Control perso. du COOLPIX)	Permet de stocker les réglages personnalisés basés dans la fonction Picture Control du COOLPIX, qui peut définir des options d'édition des photos pour l'enregistrement des images selon la scène de prise de vue ou vos préférences.	📖37

Option	Description	
Balance des blancs ¹	Permet de régler les couleurs de l'image de façon à les faire apparaître telles qu'elles sont perçues par l'œil. Même si vous pouvez utiliser Automatique (normale) (réglage par défaut) avec la plupart des éclairages, vous pouvez appliquer le réglage de balance des blancs en fonction des conditions météorologiques ou de la source de lumière et obtenir de meilleurs résultats si les résultats du réglage par défaut ne sont pas satisfaisants. <ul style="list-style-type: none"> La valeur prédéfinie pour le pré-réglage manuel s'applique aux modes de prise de vue P, S, A, M, U. 	 38
Mesure ¹	Permet de sélectionner la méthode utilisée par l'appareil photo pour mesurer la luminosité du sujet. L'appareil photo règle l'exposition, qui est une combinaison de la vitesse d'obturation et de la valeur d'ouverture, basée sur la mesure de la luminosité. Le réglage par défaut est Matricielle .	 40
Rafale ¹	Définissez le mode utilisé pour prendre une série de photos. <ul style="list-style-type: none"> Le réglage par défaut est Vue par vue (c'est-à-dire qu'une seule photo est prise à la fois). Lorsque Rafale H, Rafale L, Mémoire prédéclench. ou BSS ( 50) est défini, les photos sont prises en rafale tant que vous maintenez le déclencheur enfoncé. Si Rafale H : 120 vps, Rafale H : 60 vps, ou Planche 16 vues est défini, le nombre de photos spécifié est pris en rafale tant que vous maintenez le déclencheur enfoncé. En mode Intervallomètre, les photos sont prises en rafale à l'intervalle défini de 30 s, 1 min, 5 min, ou 10 min lorsque le déclencheur est enfoncé une fois. 	 41
Sensibilité ¹	Une sensibilité supérieure vous permet de prendre des photos de sujets plus sombres. De plus, même avec des sujets de même luminosité, vous pouvez prendre des photos à des vitesses d'obturation plus rapides, et vous pouvez réduire l'effet de flou dû au bougé d'appareil et au mouvement du sujet. Lorsque la sensibilité est réglée sur Automatique (réglage par défaut), l'appareil photo règle la sensibilité automatiquement. <ul style="list-style-type: none"> En mode M (manuel), la sensibilité est réglée sur 100 ISO si Automatique ou Plage fixe auto est sélectionné. 	 45
Bracketing de l'exposition	Vous pouvez modifier automatiquement l'exposition (luminosité) lors d'une prise de vue en rafale. Le réglage par défaut est Désactivé .	 46
Mode de zones AF ¹	Permet de définir comment l'appareil photo détermine la zone de mise au point à l'aide de l'autofocus sur Priorité visage, Automatique (réglage par défaut), Manuel, Zone centrale, Suivi du sujet ou AF sur le sujet principal .	 47

Modes **P, S, A, M** (Réglage de l'exposition pour la prise de vue)

Option	Description	
Mode autofocus	Lorsque AF ponctuel (réglage par défaut) est sélectionné, l'appareil photo effectue la mise au point uniquement quand le déclencheur est enfoncé à mi-course. Lorsque AF permanent est sélectionné, l'appareil photo effectue la mise au point même si le déclencheur n'est pas enfoncé à mi-course. Le bruit inhérent à la mise au point peut être audible.	 51
Intensité de l'éclair	Permet de régler la puissance du flash. Utilisez cette option lorsque le flash est trop puissant ou trop faible. Le réglage par défaut est 0.0 .	 52
Filtre antibruit	Permet de définir l'ampleur de la fonction de réduction du bruit appliquée généralement après l'enregistrement de la photo. Le réglage par défaut est Normal .	 52
D-Lighting actif	Permet d'empêcher la perte de contraste dans les hautes lumières et les zones d'ombre lors de la prise de vue. Le réglage par défaut est Désactivé .	 53
Enreg. régl. utilisateur	Les réglages actuels sont enregistrés dans le sélecteur de mode U ( 63).	64
Réinit. régl. utilisateur	Les réglages enregistrés dans le sélecteur de mode U sont réinitialisés.	64
Sélection focales fixes	Lorsque la commande de zoom est actionnée et qu'elle est réglée sur Activé , l'appareil photo change la focale par incréments (équivalent au format 24 x 36 [135] de l'angle de champ) de l'objectif zoom définie à l'avance. Le réglage par défaut est Désactivé . <ul style="list-style-type: none"> Sélectionnez Activé et appuyez sur  pour afficher l'écran de sélection de la focale. Appuyez sur  pour basculer entre le réglage Activé []/Désactivé et appuyez sur la commande  du sélecteur multidirectionnel pour appliquer la sélection. 	 54
Position de zoom initiale	Lorsque l'appareil photo est mis en marche, la position du zoom change pour la focale (équivalent au format 24 x 36 [135] de l'angle de champ) de l'objectif zoom définie à l'avance. Le réglage par défaut est 24 mm .	 54

¹ Vous pouvez également afficher le menu de réglage en appuyant sur la commande **Fn** (FUNC) lors de la prise de vue. Sélectionnez la fonction **Commande Fn** dans le menu configuration ( 108), puis attribuez un menu de réglage à afficher lorsque la commande **Fn** (FUNC) est enfoncée.

² Cette fonction ne peut pas être définie lorsque le mode **U** est sélectionné.

Pour en savoir plus

Reportez-vous à « Remarque concernant le fonctionnement de la molette de commande lorsque les menus sont affichés » ( 14) pour plus d'informations.

Fonctions ne pouvant pas être utilisées simultanément

Cette fonction est incompatible avec certaines autres ( 80).

U (Modes réglages utilisateur)

Les combinaisons de réglages (Réglages utilisateur) qui sont utilisées fréquemment pour la prise de vue peuvent être enregistrées pour **U**. La prise de vue est possible dans le mode **P** (Auto programmé), **S** (Auto à priorité vitesse), **A** (Auto priorité ouverture) ou **M** (Manuel).

Positionnez le sélecteur de mode sur **U** pour récupérer les réglages enregistrés dans **Enreg. régl. utilisateur**.

Reportez-vous à « Enregistrement des réglages en mode **U** » (☞64) pour plus d'informations.

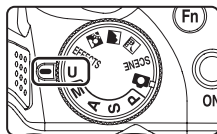

- Cadrez le sujet et prenez la photo avec ces réglages, ou modifiez les réglages en fonction des besoins.
- La combinaison de réglages récupérée lorsque le sélecteur de mode est positionné sur **U** peut être modifiée autant de fois que nécessaire dans **Enreg. régl. utilisateur**.

Vous pouvez enregistrer les réglages suivants pour le mode **U**.

Réglages généraux

- Mode de prise de vue **P, S, A** ou **M** (☞57)¹
- Affichage du moniteur (☞16)²
- Position de zoom (☞31)³
- Mode de flash (☞66)
- Mode de mise au point (☞72)⁴
- Correction d'exposition (☞74)

Menu Prise de vue

- Qualité d'image (☞77)
- Taille d'image (☞78)
- Picture Control (☞60)
- Balance des blancs (☞61)⁵
- Mesure (☞61)
- Rafale (☞61)
- Sensibilité (☞61)
- Bracketing de l'exposition (☞61)
- Mode de zones AF (☞61)⁶
- Mode autofocus (☞62)
- Intensité de l'éclair (☞62)
- Filtre antibruit (☞62)
- D-Lighting actif (☞62)
- Sélection focales fixes (☞62)

¹ Permet de sélectionner le mode de prise de vue standard. Les réglages actuels de décalage du programme (lorsque **P** est défini), de vitesse d'obturation (lorsque l'option est définie sur **S** ou **M**) et de valeur d'ouverture (lorsque l'option est définie sur **A** ou **M**) sont également enregistrés.

² Permet d'enregistrer le moniteur ou le viseur comme affichage à utiliser pour la visualisation des images. L'affichage en cours d'utilisation est sauvegardé comme réglage d'affichage du moniteur.

³ La focale actuelle sera également enregistrée. **Position de zoom initiale** (☞62) ne peut pas être défini.

⁴ La distance de mise au point actuelle est enregistrée également lorsque le mode **MF** (mise au point manuelle) est défini.

⁵ La valeur prédéfinie pour le préréglage manuel s'applique aux modes de prise de vue **P, S, A, M** et **U**.

⁶ La position de la zone de mise au point actuelle est enregistrée lorsque le mode **Mode de zones AF** est défini sur **Manuel**.

Enregistrement des réglages en mode U

1 Positionnez le sélecteur de mode sur le mode d'exposition de votre choix.

- Placez-le sur **P**, **S**, **A** ou **M**.
- Il est possible d'enregistrer les réglages même en mode **U** (les réglages par défaut du mode de prise de vue **P** sont enregistrés lors de l'achat initial de l'appareil photo).

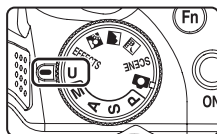

2 Définissez une combinaison de réglages de prise de vue utilisée fréquemment.

- Reportez-vous à [63](#) pour plus d'informations sur les réglages enregistrés.

3 Appuyez sur la commande **MENU**.

- Le menu Prise de vue s'affiche.

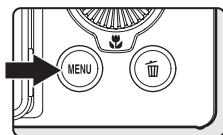

4 Utilisez le sélecteur multidirectionnel pour choisir **Enreg. régl. utilisateur** et appuyez sur **OK**.

- L'écran **Terminé** s'affiche et les réglages actuels sont enregistrés.

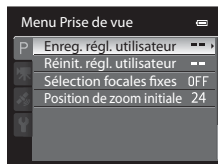

Pile de l'horloge

Si la pile de l'horloge interne ([27](#)) est épuisée, les réglages enregistrés dans **U** sont réinitialisés. Il est recommandé de noter tout réglage important.

Réinitialisation des réglages utilisateur

Si l'option **Réinit. régl. utilisateur** est sélectionnée, les réglages enregistrés dans les réglages utilisateur sont réinitialisés comme suit :

- Mode de prise de vue : **P** (Auto programmé)
- Position de zoom : position grand-angle maximale
- Mode de flash : **AUTO** (auto)
- Mode de mise au point : **AF** (autofocus)
- Correction d'exposition : 0.0
- Menu Prise de vue : identique au réglage par défaut pour chaque option

Fonctions pouvant être réglées à l'aide du sélecteur multidirectionnel

Appuyez sur la commande ▲ (⚡), ◀ (⌚), ▼ (👤) ou ▶ (📷) du sélecteur multidirectionnel lors de la prise de vue pour utiliser les fonctions suivantes.

⌚ Retardateur (📖69)/
Détecteur de sourire (📖70)



👤 Mode de mise au point
(📖72)

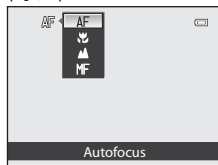

⚡ Mode de flash (📖66)

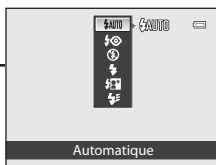

📷 Correction d'exposition
(📖74)

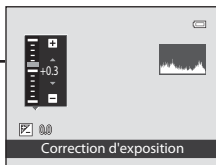

Fonctions disponibles

Les fonctions disponibles diffèrent selon le mode de prise de vue, comme suit.

- Reportez-vous à « Liste des réglages par défaut » (📖75) pour plus d'informations sur les réglages par défaut dans chaque mode de prise de vue.

Fonction	📷	SCENE, 📷, 📷	EFFECTS	P, S, A, M, U
⚡ Mode de flash (📖66)	✓	1	1	✓
⌚ Retardateur (📖69)	✓		✓	✓
👤 Détecteur de sourire (📖70)	✓		-	✓
👤 Mode de mise au point (📖72)	✓		✓	✓
📷 Correction d'exposition (📖74)	✓		✓	✓ ²

1 Le réglage varie avec le mode Scène ou les effets spéciaux. Reportez-vous à « Liste des réglages par défaut » (📖75) pour plus d'informations.

2 Lorsque le mode de prise de vue est **M**, la correction de l'exposition ne peut pas être utilisée.

Utilisation du flash (Modes de flash)

Vous pouvez prendre des photos avec un flash en ouvrant le flash. Vous pouvez définir un mode de flash adapté aux conditions de prise de vue.

1 Appuyez sur la commande d'ouverture du flash ⚡ pour l'ouvrir.





- Lorsque le flash est fermé, le mode de flash est fixé sur  (désactivé).

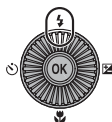

2 Appuyez sur la commande ▲ (mode de flash ⚡) du sélecteur multidirectionnel.



3 Sélectionnez le mode souhaité à l'aide du sélecteur multidirectionnel, puis appuyez sur .

- Reportez-vous à « Modes de flash disponibles » ( 67) pour plus d'informations.
- Si vous n'appuyez pas sur  dans les secondes qui suivent, la sélection est annulée.
- Lorsque l'option  (auto) est appliquée,  s'affiche seulement pendant quelques secondes, même si les indicateurs du moniteur ( 15) sont activés.

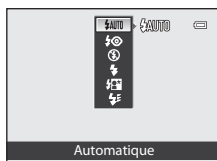

4 Cadrez le sujet et prenez la photo.

- Le témoin du flash indique l'état du flash lorsque le déclencheur est enfoncé à mi-course.
 - Allumé : le flash se déclenche lorsque vous appuyez sur le déclencheur jusqu'en fin de course.
 - Clignotant : le flash est en cours de chargement. L'appareil photo ne peut pas prendre de photos.
 - Éteint : le flash ne se déclenche pas lorsque vous prenez une photo.
- Lorsque l'accumulateur est déchargé, le moniteur s'éteint alors que le flash est en cours de chargement.



✓ Fermeture du flash

Lorsque vous n'utilisez pas le flash, poussez-le légèrement pour l'abaisser jusqu'à ce qu'il se verrouille.

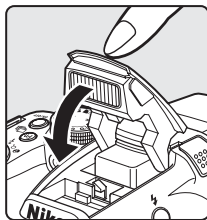

✎ Plage effective du flash

Le flash a une plage d'environ 0,5 à 8,0 m pour la position grand-angle, et d'environ 1,5 à 4,5 m pour la position téléobjectif (lorsque l'option **Sensibilité** est réglée sur **Automatique**).

Modes de flash disponibles

⚡ AUTO Automatique

Le flash se déclenche automatiquement lorsque la luminosité est faible.

⚡ 👁 Auto atténuation yeux rouges

Constitue le choix idéal pour les portraits. Permet d'atténuer l'effet « yeux rouges » provoqué par le flash dans les portraits (📖68).

🚫 Désactivé

Le flash ne se déclenche pas.

- L'utilisation d'un trépied est recommandée pour éviter les effets de bougé d'appareil lors de prises de vue dans des environnements sombres.

⚡ Dosage flash/ambiance

Le flash se déclenche lors de la prise de vue, quelle que soit la luminosité du sujet. À utiliser pour faire ressortir les détails des sujets en zones d'ombre ou en contre-jour.



⚡ 📷 Synchro lente

Le dosage flash/ambiance est associé à une vitesse d'obturation lente. Convient aux portraits de sujets humains pris de nuit ou par faible luminosité. Le flash éclaire le sujet principal. Des vitesses d'obturation lentes sont utilisées pour capturer l'arrière-plan.

⚡ 📷 Synchro sur le second rideau

Le dosage flash/ambiance se déclenche juste avant que l'obturateur ne se ferme, créant ainsi un flot de lumière derrière les sujets en mouvement.

Réglage du mode de flash

- Le réglage varie en fonction du mode de prise de vue. Reportez-vous aux sections « Fonctions disponibles » (📖65) et « Liste des réglages par défaut » (📖75) pour plus d'informations.
- Cette fonction est incompatible avec certaines autres. Reportez-vous à « Fonctions ne pouvant pas être utilisées simultanément » (📖80).
- Le réglage du mode de flash modifié appliqué dans les situations suivantes est enregistré dans la mémoire de l'appareil photo même après sa mise hors tension.
 - Lorsque le mode de prise de vue **P**, **S**, **A** ou **M** est utilisé.
 - Lorsque  (auto atténuation yeux rouges) est sélectionné en mode  (auto).

Auto atténuation yeux rouges

Cet appareil photo est muni **d'un système évolué d'atténuation des yeux rouges (correction logicielle de l'effet « yeux rouges »)**.

Si l'appareil détecte des « yeux rouges » lors d'une prise de vue, la correction logicielle Nikon de l'effet « yeux rouges » traite l'image avant son enregistrement.

À considérer lors de prises de vue :

- Le temps requis pour enregistrer la photo augmente légèrement.
- Il est possible que le système évolué d'atténuation des yeux rouges ne produise pas les résultats escomptés dans certaines situations.
- Dans des cas très rares, il est possible que le traitement de l'effet yeux rouges soit appliqué à des zones qui ne sont pas concernées par cet effet. Le cas échéant, choisissez un autre mode et réessayez.

Utilisation du retardateur

Le retardateur est idéal pour prendre des photos de groupe et pour réduire les vibrations lorsque le déclencheur est enfoncé.

Lors de l'utilisation du retardateur, l'utilisation d'un trépied est recommandée. Définissez l'option **Réduction vibration** dans le menu de configuration (📖108) sur **Désactivée** lorsque vous utilisez un trépied pour stabiliser l'appareil photo.

- 1** Appuyez sur la commande ◀ (🕒 retardateur) du sélecteur multidirectionnel.

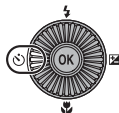

- 2** Sélectionnez la commande 🕒10s (ou 🕒2s) du sélecteur multidirectionnel et appuyez sur **OK**.

- 🕒10s (dix secondes) : idéal pour des photos de groupe.
- 🕒2s (deux secondes) : permet d'éviter le bougé d'appareil.
- Lorsque le mode de prise de vue est défini sur **Animaux domestiques** en mode Scène, (Déclenchement auto) s'affiche (📖52). Les retardateurs 🕒10s et 🕒2s ne sont pas disponibles.
- Le mode sélectionné pour le retardateur est affiché.
- Si vous n'appuyez pas sur **OK** dans les secondes qui suivent, la sélection est annulée.

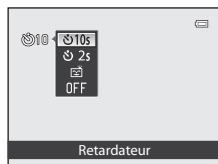

- 3** Cadrez la photo et appuyez sur le déclencheur à mi-course.

- Réglez la mise au point et l'exposition.

- 4** Appuyez sur le déclencheur jusqu'en fin de course.

- Le retardateur est activé et le nombre de secondes restantes jusqu'au déclenchement est indiqué. Le témoin du retardateur clignote pendant le compte à rebours du retardateur. Environ une seconde avant le déclenchement, le témoin cesse de clignoter et reste allumé.
- Après le déclenchement, le retardateur est défini sur **OFF**.
- Pour arrêter le retardateur avant que la photo ne soit prise, appuyez de nouveau sur le déclencheur.

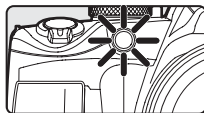
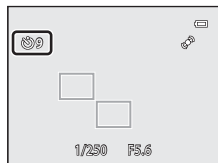

Détecteur de sourire (Prise de vue de visages souriants)

Lorsque ce mode est sélectionné, l'appareil photo détecte des visages souriants et le déclenchement s'effectue automatiquement même si vous n'appuyez pas sur le déclencheur.

- Vous pouvez utiliser cette fonction lorsque le mode de prise de vue est  (auto), **P**, **S**, **A**, **M**, **U**, ou le mode Scène **Portrait** ou **Portrait de nuit**.

1 Appuyez sur la commande (retardateur) du sélecteur multidirectionnel.

- Modifiez tout réglage du mode de flash, de l'exposition ou du menu Prise de vue avant d'appuyer sur la commande .

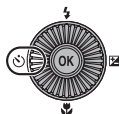

2 Utilisez le sélecteur multidirectionnel pour choisir (Détecteur de sourire) et appuyez sur .

- Si vous n'appuyez pas sur  dans les secondes qui suivent, la sélection est annulée.

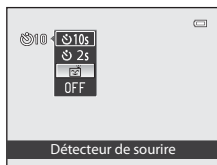

3 Cadrez la photo et attendez que le sujet sourit sans appuyer sur le déclencheur.

- Lorsque l'appareil photo détecte un visage, une double bordure jaune (zone de mise au point) apparaît autour de ce visage. Lorsque l'appareil photo a effectué la mise au point sur ce visage, la double bordure s'allume en vert pendant un moment et la mise au point est mémorisée.
- L'appareil photo peut détecter jusqu'à trois visages. Si l'appareil photo détecte plusieurs visages, le visage le plus proche du centre de l'image est indiqué par une double bordure, les autres par des bordures simples.
- Si l'appareil photo détecte que le visage encadré par une double bordure sourit, le déclenchement s'effectue automatiquement.
- La prise de vue automatique avec détection des visages et des sourires est répétée à chaque déclenchement.

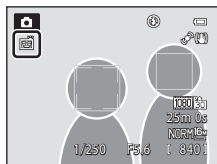

4 Terminez la prise de vue.

- Pour annuler la détection des sourires et terminer la prise de vue, revenez à l'étape 1 et sélectionnez **OFF**.

Remarques concernant l'option Détection de sourire

- Le zoom numérique n'est pas disponible.
- Dans certaines conditions de prise de vue, les visages et les visages souriants ne sont pas détectés correctement.
- Reportez-vous à « Utilisation de la détection des visages » (📖85) pour plus d'informations.
- Vous ne pouvez pas utiliser l'option Détecteur de sourire en même temps que certains modes de prise de vue. Reportez-vous aux sections « Fonctions disponibles » (📖65) et « Liste des réglages par défaut » (📖75) pour plus d'informations.
- Cette fonction est incompatible avec certaines autres. Reportez-vous à « Fonctions ne pouvant pas être utilisées simultanément » (📖80) pour plus d'informations.

Extinction auto en mode Détecteur de sourire

Lors de l'utilisation du détecteur de sourire, la fonction Extinction auto (📖109) est activée et l'appareil photo s'éteint si l'une des situations indiquées ci-dessous persiste et qu'aucune autre opération n'est exécutée.

- L'appareil photo ne détecte aucun visage.
- L'appareil photo a détecté un visage, mais ne détecte pas le sourire.

Lorsque le témoin du Retardateur clignote

Lorsque l'appareil photo détecte un visage, le témoin du retardateur clignote. Le témoin clignote rapidement juste après le déclenchement.

Déclenchement manuel

Il est également possible de relâcher l'obturateur en appuyant sur le déclencheur. Si aucun visage n'est détecté, l'appareil photo effectue la mise au point sur le sujet situé au centre de la vue.

Pour en savoir plus

Reportez-vous à « Autofocus » (📖33) pour plus d'informations.



Utilisation du mode de mise au point

Sélectionnez le mode de mise au point en fonction de la scène souhaitée.

- 1 Appuyez sur ▼ (mode de mise au point ) sur le sélecteur multidirectionnel.



- 2 Choisissez le mode de mise au point souhaité à l'aide du sélecteur multidirectionnel, puis appuyez sur .

- Reportez-vous à « Modes de mise au point disponibles » (73) pour plus d'informations.
- Si vous n'appuyez pas sur  dans les secondes qui suivent, la sélection est annulée.
- Lorsque l'option **AF** (autofocus) est appliquée, **AF** s'affiche seulement pendant quelques secondes, même si les indicateurs du moniteur (15) sont activés.

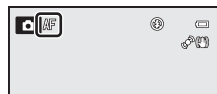
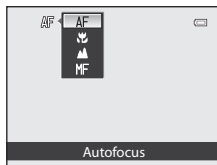

Modes de mise au point disponibles

AF Autofocus

L'appareil photo effectue automatiquement la mise au point selon la distance qui le sépare du sujet. Utilisez ce mode lorsque la distance qui sépare le sujet de l'objectif est d'au moins 50 m, ou d'au moins 1,5 m en position téléobjectif maximale.

Macro

Utilisez ce mode pour les gros plans de fleurs ou de petits objets.

La distance à laquelle vous pouvez être par rapport au sujet lors de la prise de vue dépend de la position du zoom. Lorsque la position de zoom est définie sur une position où  et l'indicateur de zoom apparaissent en vert, l'appareil photo peut effectuer la mise au point sur des sujets se trouvant à une distance de seulement 10 cm de l'objectif.

En position grand-angle de , l'appareil photo peut effectuer la mise au point sur des sujets se trouvant à seulement 1 cm.

Infini

Utilisez ce mode lorsque vous photographiez des scènes éloignées à travers une fenêtre ou lorsque vous photographiez des paysages.

L'appareil photo règle automatiquement la mise au point près de l'infini.

- Il se peut que l'appareil photo ne parvienne pas à effectuer la mise au point sur les sujets proches.
- Le mode de flash est défini sur  (désactivé).

MF Mise au point manuelle



La mise au point peut être effectuée sur tout sujet situé entre 1 cm et l'infini de l'objectif (2). La distance minimale pour la mise au point est fonction de la position du zoom.

- Vous pouvez utiliser cette fonction lorsque le mode de prise de vue est **P, S, A, M, U**, le mode Effets spéciaux ou le mode Scène **Sport**.

Remarque concernant la prise de vue avec flash

Lors de la prise de vue avec  (macro) ou **MF** (mise au point manuelle), le flash risque de ne pas pouvoir éclairer le sujet dans son ensemble à des distances inférieures à 50 cm.

Réglage du mode de mise au point

- Le réglage varie en fonction du mode de prise de vue. Reportez-vous aux sections « Fonctions disponibles » (65) et « Liste des réglages par défaut » (75) pour plus d'informations.
- Cette fonction est incompatible avec certaines autres. Reportez-vous à « Fonctions ne pouvant pas être utilisées simultanément » (80) pour plus d'informations.
- En mode de prise de vue **P, S, A** et **M**, le réglage du mode de mise au point modifié est enregistré même après la mise hors tension de l'appareil photo.

Macro

Lorsque vous utilisez le mode **P, S, A, M** ou **U** et que l'option **Mode autofocus** du menu de configuration (60) est définie sur **AF permanent**, l'appareil photo fait la mise au point même si le déclencheur n'est pas enfoncé à mi-course.

Avec d'autres modes de prise de vue, **AF permanent** est activé automatiquement lorsque l'option Macro est activée. Le bruit inhérent à la mise au point peut être audible.

Réglage de la luminosité (Correction d'exposition)

Lorsque vous réglez la correction d'exposition pendant la prise de vue, vous pouvez ajuster la luminosité de l'image globale.

- 1 Appuyez sur ► (☒ correction d'exposition) sur le sélecteur multidirectionnel.



- 2 Appuyez sur la commande ▲ ou ▼ du sélecteur multidirectionnel pour sélectionner une valeur de correction.

- Pour éclaircir l'image, appliquez une correction d'exposition positive (+).
- Pour assombrir l'image, appliquez une correction d'exposition négative (-).

Guide de correction de l'exposition

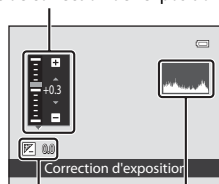

Histogramme
Valeur de correction d'exposition

- 3 Appuyez sur OK.

- Si la commande OK n'est pas enfoncée dans les secondes qui suivent, la sélection est définie et le menu de réglage disparaît.
- Même lorsque vous appuyez sur le déclencheur sans appuyer sur OK, vous pouvez prendre une photo avec la valeur de correction sélectionnée.
- Lorsqu'une valeur d'exposition différente de 0.0 est appliquée, la valeur s'affiche avec l'icône ☒ sur le moniteur.

- 4 Appuyez sur le déclencheur pour prendre la photo.

- Pour arrêter la correction d'exposition, revenez à l'étape 1 et définissez la valeur sur 0.0.



Valeur de correction d'exposition

- La valeur de correction de l'exposition modifiée appliquée dans le mode **P, S** ou **A** est enregistrée dans la mémoire de l'appareil photo même après sa mise hors tension.
- Lorsque le mode de prise de vue est le mode Scène **Feux d'artifice** (📖50) ou **M** (Manuel) (📖59), vous ne pouvez pas utiliser la correction de l'exposition.

Utilisation de l'histogramme

Un histogramme est un graphique qui présente la répartition des tons de l'image. Utilisez-le comme un guide lorsque vous recourez à la correction de l'exposition pour une prise de vue sans flash.

- L'axe horizontal indique la luminosité des pixels, avec les tons sombres à gauche et les tons clairs à droite. L'axe vertical, quant à lui, indique le nombre de pixels.
- Si vous augmentez la correction d'exposition, la répartition des tons bascule vers la droite, et si vous la diminuez, la répartition des tons bascule vers la gauche.

Liste des réglages par défaut

Les réglages par défaut dans chaque mode de prise de vue sont décrits ci-dessous.

- Vous trouverez à la page suivante des informations similaires sur le mode Scène.

Mode de prise de vue	Mode de flash ¹ (📖66)	Retardateur (📖69)	Mode de mise au point (📖72)	Correction d'exposition (📖74)
 (auto) (📖40)	🔌AUTO	OFF	AF ²	0.0
EFFECTS (effets spéciaux) (📖55)	🔌 ³	OFF	AF	0.0
P, S, A, M (📖57)	🔌AUTO	OFF	AF	0.0
U (Réglages utilisateur) (📖63)	🔌AUTO	OFF	AF	0.0

¹ Lorsque le flash est fermé, le mode de flash est fixé sur 📵 (désactivé).

² Vous pouvez sélectionner **AF** (autofocus),  (macro) ou  (infini).





















³ Le flash est fixé sur 📵 (désactivé) lorsque l'option **Mono. sensibilité élevée** ou **Silhouette** est sélectionnée.

- Le réglage appliqué en mode de prise de vue **P, S, A** ou **M** est enregistré dans la mémoire de l'appareil photo, même éteint (sauf pour le retardateur).

Fonctions ne pouvant pas être utilisées simultanément

Cette fonction est incompatible avec certaines autres (📖80).

Les réglages par défaut en mode Scène sont décrits ci-dessous.

	Mode de flash (📖66)	Retardateur (📖69)	Mode de mise au point (📖72)	Correction d'exposition (📖74)
 (📖42)	🔆 ¹	OFF	▲ ¹	0.0
 (📖43)	🔆 ¹	OFF	▲ ¹	0.0
 (📖44)	🔆/⚡ ²	OFF	AF ¹	0.0
 (📖45)	⚡AUTO ³	OFF	AF ¹	0.0
 (📖46)	⚡👁️	OFF ⁴	AF ¹	0.0
 (📖46)	🔆 ¹	OFF ¹	AF ⁵	0.0
 (📖47)	⚡👁️ ⁶	OFF ⁴	AF ¹	0.0
 (📖48)	⚡👁️ ⁷	OFF	AF ¹	0.0
 (📖48)	⚡AUTO	OFF	AF ⁸	0.0
 (📖48)	⚡AUTO	OFF	AF ⁸	0.0
 (📖48)	🔆 ¹	OFF	▲ ¹	0.0
 (📖48)	🔆 ¹	OFF	▲ ¹	0.0
 (📖49)	🔆 ⁹	OFF	🌸 ¹	0.0
 (📖50)	🔆 ¹	OFF	🌸 ¹	0.0
 (📖50)	🔆 ¹	OFF	AF ⁸	0.0
 (📖50)	🔆 ¹	OFF ¹	▲ ¹	0.0 ¹
 (📖50)	🔆	OFF ²	AF ⁸	0.0
 (📖51)	🔆 ¹⁰	OFF ¹⁰	AF ¹¹	0.0
 (📖52)	🔆 ¹	📷 ¹²	AF ⁸	0.0
 (📖53)	🔆 ¹	OFF ¹	AF ⁸	0.0

¹ Vous ne pouvez pas modifier ce réglage.

² Le flash est fixé sur ⚡ (dosage flash/ambiance) lorsque **HDR** est défini sur **Désactivé**, et il est fixé sur 🔆 (désactivé) lorsque **HDR** est défini sur une autre option que **Désactivé**.

³ Vous pouvez sélectionner ⚡AUTO (auto) ou 🔆 (désactivé). Lorsque ⚡AUTO (auto) est défini, l'appareil photo choisit automatiquement le mode de flash approprié pour la scène qu'il a sélectionnée.

⁴ Retardateur ou Détecteur de sourire peut être défini.

⁵ Vous pouvez sélectionner **AF** (autofocus) ou **MF** (mise au point manuelle).

⁶ Vous ne pouvez pas modifier ce réglage. Le dosage flash/ambiance se déclenche pour une atténuation des yeux rouges.

⁷ Peut basculer en synchronisation lente avec mode de flash atténuation des yeux rouges.

⁸ Vous pouvez sélectionner **AF** (autofocus) ou 🌸 (macro).

⁹ Le flash est défini sur 🔆 (désactivé) lorsque l'option **Réduc. bruit par rafale** est sélectionnée.

¹⁰ Vous ne pouvez pas modifier ce réglage en mode **Panoramique simplifié**.

¹¹ Vous ne pouvez pas modifier ce réglage en mode **Panoramique simplifié**. Vous pouvez sélectionner **AF** (autofocus), 🌸 (macro) ou ▲ (infini) en mode **Panoramique assisté**.

¹² Le retardateur n'est pas disponible. Vous pouvez activer ou désactiver l'option Déclenchement auto (📷52).

Modification de la qualité d'image et de la taille d'image

Vous pouvez sélectionner la qualité d'image (taux de compression) et la taille d'image pour l'enregistrement.

Qualité d'image disponible

Affichez l'écran de prise de vue → commande MENU (📖13) → menu Prise de vue → Qualité d'image

Des taux de compression peu élevés vous permettent d'obtenir des photos de qualité supérieure. Toutefois, plus les photos sont de bonne qualité, plus la taille des fichiers est élevée, ce qui réduit le nombre de photos pouvant être enregistrées.

Option	Description
FINE Fine	Images de qualité supérieure à Normal , adaptées aux agrandissements ou aux impressions de haute qualité. Taux de compression d'environ 1:4
NORM Normal (réglage par défaut)	Qualité d'image normale, adaptée à la plupart des applications. Taux de compression d'environ 1:8
BASIC Basic	Qualité d'image de base inférieure à Normal , adaptée aux photos qui seront distribuées par e-mail ou utilisées dans des pages Web. Taux de compression d'environ 1:16

Réglage de la qualité d'image

- Le réglage de la qualité d'image s'affiche sur le moniteur sous la forme d'une icône lors de la prise de vue et de la visualisation (📖8 à 10).
- La qualité d'image peut être modifiée en sélectionnant **Qualité d'image** et en tournant la molette de commande lorsque les menus sont affichés.
- Le réglage est également appliqué à d'autres modes de prise de vue (à l'exception du mode de prise de vue **U** ou du mode Scène **Panoramique simplifié** ou **Photo 3D**).
- Cette fonction est incompatible avec certaines autres. Reportez-vous à « Fonctions ne pouvant pas être utilisées simultanément » (📖80) pour plus d'informations.

Pour en savoir plus

- Reportez-vous à « Nombre de vues restantes » (📖79) pour plus d'informations.
- Reportez-vous à « Noms des fichiers et des dossiers » (📖98) pour plus d'informations.

Taille d'image disponible

Affichez l'écran de prise de vue → commande MENU (📖13) → menu Prise de vue → Taille d'image

Vous pouvez définir la taille (nombre de pixels) des images enregistrées.

Plus l'image est grande, plus grande sera la taille à laquelle elle pourra être imprimée ou affichée sans présenter de grain, ce qui réduit le nombre de photos pouvant être enregistrées.

À l'inverse, les petites tailles d'image sont adaptées aux photos qui seront distribuées par e-mail ou utilisées dans des pages Web. Toutefois, l'impression d'images de petite taille sur de grands formats d'impression donne une image présentant du grain.

Options*	Description
4608×3456 (réglage par défaut)	Permet d'enregistrer des photos plus détaillées que celles prises à une taille de 3264×2448 ou 2272×1704.
3264×2448	Bon équilibre entre la taille du fichier et la qualité de l'image ; adapté à la plupart des situations.
2272×1704	
1600×1200	Les photos sont plus petites que les tailles suivantes afin d'en enregistrer davantage : 4608×3456, 3264×2448 et 2272×1704.
640×480	Permet d'enregistrer des photos pour un affichage sur un écran de téléviseur 4:3 ou pour une distribution en tant que pièce jointe à un e-mail.
4608×2592	Permet d'enregistrer des photos au même format que celui d'un écran de téléviseur 16:9.
1920×1080	
4608×3072	Permet d'enregistrer des photos au même format (3:2) que celui des photos prises au format 24 × 36.
3456×3456	Permet d'enregistrer des photos carrées.









* Le nombre total de pixels capturés et le nombre de pixels capturés horizontalement et verticalement. Exemple : 4608 × 3456 = 16 mégapixels, 4608 × 3456 pixels

Réglage de la taille d'image

- La taille d'image est indiquée par une icône affichée sur le moniteur pendant la prise de vue et la visualisation (📖8 à 10).
- La taille d'image peut être modifiée en sélectionnant **Taille d'image** et en tournant la molette de commande lorsque les menus sont affichés.
- Le réglage est également appliqué à d'autres modes de prise de vue (à l'exception du mode de prise de vue **U** ou du mode Scène **Panoramique simplifié** ou **Photo 3D**).
- Cette fonction est incompatible avec certaines autres. Reportez-vous à « Fonctions ne pouvant pas être utilisées simultanément » (📖80) pour plus d'informations.

Nombre de vues restantes

Le tableau suivant indique le nombre approximatif de photos pouvant être stockées dans la mémoire interne et sur une carte mémoire de 4 Go pour chaque combinaison de réglages de **Taille d'image** (☐☐78) et **Qualité d'image** (☐☐77). Remarque : le nombre de vues pouvant être stockées diffère en fonction de la composition des images (en raison de la compression JPEG). De plus, ce nombre peut varier en fonction du fabricant de cartes mémoire, même si les différentes cartes mémoire sont de capacité identique.

Taille d'image	Qualité d'image	Mémoire interne (90 Mo)	Carte mémoire ¹ (4 Go)	Format d'impression ² (cm)
 4608×3456 (réglage par défaut)	Fine	11	470	39 × 29
	Normal	19	840	
	Basic	35	1480	
 3264×2448	Fine	22	930	28 × 21
	Normal	39	1650	
	Basic	68	2870	
 2272×1704	Fine	44	1880	19 × 14
	Normal	79	3350	
	Basic	135	5740	
 1600×1200	Fine	87	3650	13 × 10
	Normal	149	6350	
	Basic	247	10 000	
 640×480	Fine	517	20 100	5 × 4
	Normal	812	30 100	
	Basic	1137	40 200	
 4608×2592	Fine	14	620	39 × 22
	Normal	26	1120	
	Basic	46	1970	
 1920×1080	Fine	81	3440	16 × 9
	Normal	142	6030	
	Basic	237	10 000	
 4608×3072	Fine	12	530	39 × 26
	Normal	22	950	
	Basic	39	1670	
 3456×3456	Fine	14	620	29 × 29
	Normal	26	1120	
	Basic	46	1970	

1 Si le nombre de vues restantes est supérieur ou égal à 10 000, alors le nombre de vues restantes affiché est « 9999 ».

2 Format d'impression avec une résolution de 300 ppp.

Les formats d'impression sont calculés en divisant le nombre de pixels par la résolution de l'imprimante (ppp), puis en multipliant le chiffre obtenu par 2,54 cm. Toutefois, même pour un réglage identique de la taille d'image, les images imprimées à des résolutions plus élevées seront imprimées dans une taille inférieure à celle indiquée ; celles imprimées à des résolutions plus faibles seront imprimées dans une taille supérieure à celle indiquée.

Impression d'images de taille 1:1

Configurez l'imprimante sur « marge » lors de l'impression d'images de taille 1:1.

Certaines imprimantes ne permettent pas l'impression d'images au format 1:1.

Reportez-vous au manuel de l'imprimante ou contactez un revendeur agréé pour obtenir de plus amples détails.

Fonctions ne pouvant pas être utilisées simultanément

Certains paramètres de prise de vue ne peuvent pas être utilisés avec d'autres fonctions.

Fonction restreinte	Réglage	Description
Mode de flash	Mode de mise au point (📖72)	Lorsque l'option ▲ (Infini) est sélectionnée pour la prise de vue, le flash n'est pas disponible.
	Rafale (📖61)	Lorsque l'option Rafale H , Rafale L , Mémoire prédéclench. , Rafale H : 120 vps , Rafale H : 60 vps , BSS ou Planche 16 vues est sélectionnée pour la prise de vue, le flash n'est pas disponible.
	Bracketing de l'exposition (📖61)	Le flash n'est pas disponible.
Retardateur/ Détecteur de sourire	Mode de zones AF (📖61)	Lorsque l'option Suivi du sujet est sélectionnée pour la prise de vue, le retardateur/détecteur de sourire n'est pas disponible.
Mode de mise au point	Mode de zones AF (📖61)	Lorsque l'option Suivi du sujet est sélectionnée, MF (mise au point manuelle) n'est pas disponible.
Qualité d'image	Rafale (📖61)	Lorsque l'option Mémoire prédéclench. ou Planche 16 vues est sélectionnée pour la prise de vue, Qualité d'image est fixée sur Normal .
Taille d'image	Rafale (📖61)	<ul style="list-style-type: none"> Lorsque Planche 16 vues est sélectionné pour la prise de vue, Taille d'image est défini sur 5M (2560 × 1920 pixels). Lorsque Mémoire prédéclench. est sélectionné pour la prise de vue, Taille d'image est défini sur 3M (2048 × 1536 pixels). Si Rafale H : 120 vps est sélectionné pour la prise de vue, Taille d'image est défini sur VGA (640×480 pixels) ; si Rafale H : 60 vps est sélectionné, Taille d'image est défini sur L (1280×960 pixels).
Sensibilité	Rafale (📖61)	Lorsque l'option Mémoire prédéclench. , Rafale H : 120 vps , Rafale H : 60 vps ou Planche 16 vues est sélectionnée pour la prise de vue, le réglage Sensibilité est fixé sur Automatique .
	D-Lighting actif (📖62)	<ul style="list-style-type: none"> Lorsque le réglage Sensibilité est défini sur Automatique et que D-Lighting actif est réglé sur un mode autre que Désactivé, la sensibilité maximale est définie sur 800 ISO. Lorsque D-Lighting actif est défini sur un mode autre que Désactivé pour la prise de vue, 1600, 3200 ou Hi 1 dans Sensibilité n'est pas disponible.

Fonction restreinte	Réglage	Description
Balance des blancs	Picture Control (📖60)	Lorsque Monochrome est sélectionné pour la prise de vue, Balance des blancs est défini sur Automatique (normale) .
Picture Control	D-Lighting actif (📖62)	Lorsque D-Lighting actif est défini pour la prise de vue, il est impossible de régler le Contraste manuellement.
Mesure	D-Lighting actif (📖62)	L'option Mesure est réinitialisée sur Matricielle lorsque D-Lighting actif est défini sur tout mode autre que Désactivé .
Rafale/ Bracketing de l'exposition	Rafale (📖61)/ Bracketing de l'exposition (📖61)	Les options Rafale et Bracketing de l'exposition ne sont pas disponibles simultanément. L'option Bracketing de l'exposition est réinitialisée sur Désactivé lorsque Rafale est défini sur tout mode autre que Vue par vue . L'option Rafale est réinitialisée sur Vue par vue lorsque Bracketing de l'exposition est défini sur tout mode autre que Désactivé .
	Retardateur (📖69)/Détecteur de sourire (📖70)	L'option Rafale ou Bracketing de l'exposition et l'option Retardateur/Détecteur de sourire ne sont pas disponibles simultanément.
	Picture Control (📖60)	L'option Bracketing de l'exposition ne peut pas être utilisée lorsque l'option Monochrome est sélectionnée pour la prise de vue.
Mode de zones AF	Détecteur de sourire (📖70)	L'appareil photo prend une photo en utilisant la détection des visages, indépendamment de l'option Mode de zones AF appliquée.
	Mode de mise au point (📖72)	<ul style="list-style-type: none"> Lorsqu'un réglage autre que Suivi du sujet est sélectionné et que l'option ▲ (Infini) est sélectionnée comme mode de mise au point pour la prise de vue, l'appareil photo effectue la mise au point sur l'infini indépendamment du mode de zones AF appliqué. Lorsque le mode MF (mise au point manuelle) est défini, le mode de zones AF ne peut pas être défini.
Mode autofocus	Détecteur de sourire (📖70)	L'option Mode autofocus ne peut pas être modifiée lors de la prise de vue avec le détecteur de sourire.
	Mode de mise au point (📖72)	Lorsque le mode mise au point est défini sur ▲ (Infini), il fonctionne avec le réglage AF ponctuel .
	Mode de zones AF (📖61)	Lorsque Mode de zones AF est défini sur Priorité visage , Mode de zones AF fonctionne en utilisant le réglage AF ponctuel .
D-Lighting actif	Sensibilité (📖61)	Lorsque l'option Sensibilité est définie sur 1600 , sur 3200 ou sur Hi 1 , D-Lighting actif n'est pas disponible.
Imprimer la date	Rafale (📖61)	Lorsque l'option Mémoire prédéclench. , Rafale H : 120 vps ou Rafale H : 60 vps est sélectionnée pour la prise de vue, l'option Imprimer la date n'est pas disponible.

Fonction restreinte	Réglage	Description
Réglages du son	Rafale (📖61)	L'option Son du déclencheur est désactivée lorsque l'option Rafale H, Rafale L, Mémoire prédéclench., Rafale H : 120 vps, Rafale H : 60 vps, BSS ou Planche 16 vues est sélectionnée dans le menu Prise de vue.
	Bracketing de l'exposition (📖61)	L'option Son du déclencheur est désactivée.
Délect. yeux fermés	Détecteur de sourire (📖70)/ Rafale (📖61)/ Bracketing de l'exposition (📖61)	L'option Délect. yeux fermés n'est pas active lors de l'utilisation du détecteur de sourire, lorsque Rafale est défini sur un réglage autre que Vue par vue ou que l'option Bracketing de l'exposition est définie.
Zoom numérique	Détecteur de souris (📖70)	Il est impossible d'utiliser le zoom numérique lors de la prise de vue avec le détecteur de souris.
	Mode de mise au point (📖72)	Le zoom numérique ne peut pas être utilisé lorsque l'option MF (mise au point manuelle) est sélectionnée.
	Rafale (📖61)	Le zoom numérique ne peut pas être utilisé lorsque Planche 16 vues est sélectionné pour la prise de vue.
	Mode de zones AF (📖61)	Il est impossible d'utiliser le zoom numérique lors de la prise de vue avec Suivi du sujet .
	Sélection focales fixes (📖62)	Le zoom numérique ne peut pas être utilisé lorsque le réglage Sélection focales fixes est défini sur Activé .

✓ Remarques concernant le Zoom numérique

- Il est impossible d'utiliser le zoom numérique lors de la prise de vue avec certains modes.
- Lorsque le zoom numérique est activé, les options que vous pouvez sélectionner pour le mode de zones AF ou le mode de mesure sont limitées (📖82).

Plage de contrôle de la vitesse d'obturation (Modes **P**, **S**, **A**, **M**)

La plage de contrôle de la vitesse d'obturation varie en fonction de la valeur d'ouverture ou du réglage de la sensibilité. De plus, la plage de contrôle change en fonction des réglages de prise de vue en rafale suivants.

Réglage		Plage de contrôle
Sensibilité (📖61) ¹	Automatique ² , Plage fixe auto ²	1/4000 ³ à 1 s (modes P , S , A) 1/4000 ³ à 8 s (mode M)
	ISO 100	1/4000 ³ à 4 s (modes P , S , A) 1/4000 ³ à 8 s (mode M)
	ISO 200, 400	1/4000 ³ à 4 s
	ISO 800	1/4000 ³ à 2 s
	ISO 1600	1/4000 ³ à 1 s
	ISO 3200, Hi 1	1/4000 ³ à 1/2 s
Rafale (📖61)	Rafale H, Rafale L, BSS	1/4000 ³ à 1/30 s
	Mémoire prédéclench, Planche 16 vues	1/4000 à 1/30 s
	Rafale H : 120 vps	1/4000 à 1/125 s
	Rafale H : 60 vps	1/4000 à 1/60 s

¹ Le réglage de la sensibilité est limité en fonction du réglage de prise de vue en rafale (📖80).

² En mode **M**, la sensibilité est fixée à 100 ISO.

³ La vitesse d'obturation maximale varie en fonction de la valeur d'ouverture. La vitesse d'obturation est plus lente lorsque la valeur d'ouverture est plus petite. Lorsque la valeur d'ouverture est définie sur f/3 (l'ouverture la plus grande), la vitesse d'obturation peut être définie sur 1/2000 secondes maximum. Lorsque la valeur d'ouverture est définie sur f/8.3, la vitesse d'obturation peut être définie sur 1/4000 secondes maximum.

Mise au point sur des sujets

La zone de mise au point ou la plage de mise au point pour le réglage de la mise au point dépend du mode de prise de vue ainsi que du mode de mise au point (📖72).

- En mode **P, S, A, M** ou **U**, vous pouvez définir une zone pour régler la mise au point en sélectionnant **Mode de zones AF** (📖61) dans le menu Prise de vue.
- Il peut arriver que l'appareil photo ne parvienne pas à régler la mise au point sur certains sujets pour lesquels l'autofocus ne fonctionne pas comme prévu (📖33). Si l'appareil photo n'effectue pas la mise au point, essayez d'enfoncer le déclencheur à mi-course à plusieurs reprises ou essayez la mémorisation de la mise au point (📖86) ou la mise au point manuelle (📖2).

Utilisation de AF sur le sujet principal

Lorsque **Mode de zones AF** en mode 📷 (automatique) ou le mode **P, S, A, M** ou **U** est défini sur **AF sur le sujet principal** (réglage par défaut), l'appareil photo règle la mise au point pendant les opérations suivantes si vous appuyez sur le déclencheur à mi-course.

- Lorsque l'appareil photo détecte le sujet principal, il effectue la mise au point sur ce dernier. Lorsque la mise au point est effectuée sur le sujet, les zones de mise au point (jusqu'à 12) correspondant à la taille du sujet s'allument en vert. Lorsque'il détecte un visage humain, l'appareil photo effectue la mise au point en priorité sur ce visage.
- L'appareil photo présente neuf zones de mise au point et s'il ne détecte pas le sujet principal, il sélectionne automatiquement les zones de mise au point contenant le sujet le plus proche. Lorsque la mise au point est faite sur le sujet, les zones où la mise au point est effectuée (jusqu'à neuf zones) s'allument en vert.

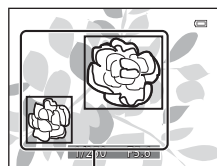

Zone de mise au point

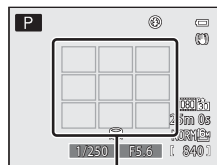

Zone de mise au point

👍 Remarques concernant la fonction AF sur le sujet principal

- En fonction des conditions de prise de vue, le sujet que l'appareil photo considère comme étant le sujet principal peut varier.
- Il se peut que l'appareil photo ne détecte pas le sujet principal de façon appropriée dans les situations suivantes :
 - Lorsque l'image affichée sur le moniteur est trop sombre ou trop lumineuse.
 - Lorsque le sujet principal ne présente pas assez de couleurs clairement définies.
 - Lorsque la photo est cadrée de telle façon que le sujet principal est sur le bord du moniteur.
 - Lorsque le sujet principal est composé d'un modèle qui se répète.
 - Lorsque l'option **Balance des blancs** est définie sur **Pré-réglage manuel, Incandescent** ou **FL1** dans **Fluorescent**.
 - Lorsque **Picture Control** est défini sur **Monochrome**.

Utilisation de la détection des visages

Avec les modes de prise de vue suivants, l'appareil photo utilise la détection des visages pour effectuer automatiquement la mise au point sur des visages humains. Si plusieurs visages sont détectés, une double bordure apparaît autour du visage sur lequel l'appareil photo effectue la mise au point, et des bordures simples apparaissent autour des autres visages.

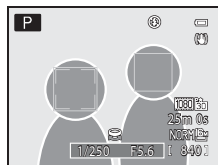

Mode de prise de vue	Nombre de visages pouvant être détectés	Zone de mise au point (double bordure)
Priorité visage est sélectionné pour Mode de zones AF (📖61) en mode P, S, A, M ou U . Mode scène Sélecteur automatique, Portrait, Portrait de nuit (📖41)	Jusqu'à 12	Le visage le plus proche de l'appareil photo
📷 (Détecteur de sourire) (📖70)	Jusqu'à 3	Le visage le plus proche du centre de la vue

- Lorsque vous utilisez **Priorité visage**, si vous appuyez sur le déclencheur à mi-course alors qu'aucun visage n'est détecté ou que vous cadrez une photo sans visage, l'appareil photo sélectionne automatiquement les zones de mise au point (jusqu'à neuf) contenant le sujet le plus proche de l'appareil photo.
- Lorsque **Sélecteur automatique** est sélectionné, la zone de mise au point change en fonction de la scène sélectionnée par l'appareil photo.
- Si aucun visage n'est détecté lorsque vous appuyez sur le déclencheur à mi-course dans le mode scène **Portrait** ou **Portrait de nuit**, l'appareil photo effectue la mise au point sur le sujet situé au centre de la vue.
- Lorsque l'option 📷 (détecteur de sourire) est sélectionnée, si vous appuyez sur le déclencheur à mi-course alors qu'aucun visage n'est détecté, l'appareil photo effectue la mise au point sur le sujet situé au centre de la vue.

📌 Remarques sur la détection des visages

- La capacité de l'appareil photo à détecter des visages dépend d'une série de facteurs, notamment si le sujet se trouve face à l'appareil photo ou non. En outre, il est possible que l'appareil photo ne puisse pas détecter de visages dans les cas suivants :
 - Lorsque les visages sont en partie masqués par des lunettes de soleil ou d'autres objets.
 - Lorsque les visages occupent une trop petite ou trop grande partie de la vue.
- Lorsqu'il y a plusieurs visages dans la vue, ceux détectés par l'appareil photo et celui sur lequel il effectue la mise au point dépend d'une série de facteurs, notamment l'orientation du sujet.
- Dans certains cas rares, tels que ceux décrits dans le point « Autofocus » (📖33), la mise au point risque de ne pas être effectuée sur le sujet, même si la double bordure devient verte. Si l'appareil photo n'effectue pas la mise au point, essayez d'utiliser « Mémorisation de la mise au point » (📖86).

📌 Affichage des photos prises avec la détection des visages

- Lors de la visualisation, l'appareil photo fait pivoter automatiquement les images en fonction de l'orientation des visages détectés au moment de la prise de vue (sauf pour les photos prises en mode **Rafale** (📖61) ou **Bracketing de l'exposition** (📖61)).
- Lorsque vous effectuez un zoom avant sur une image affichée en mode de visualisation plein écran en positionnant la commande de zoom sur **T** (📖), l'image est agrandie au centre du visage détecté lors de la prise de vue (📖35) (sauf pour les photos prises en mode **Rafale** (📖61) ou **Bracketing de l'exposition** (📖61)).

Mémorisation de la mise au point

Utilisez la mémorisation de la mise au point pour effectuer la mise au point sur un sujet décentré lorsque le réglage Zone AF centrale est sélectionné en tant que Mode de zones AF.

Pour effectuer la mise au point sur un sujet décentré lorsque **Mode de zones AF** (📖 61) est réglé sur **Zone centrale** en mode in **P**, **S**, **A**, **M** ou **U**, utilisez la mémorisation de la mise au point comme décrit ci-dessous.

1 Positionnez le sujet au centre de la vue.

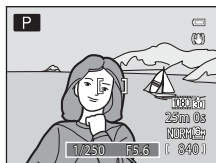

2 Appuyez sur le déclencheur à mi-course.

- La mise au point est effectuée sur le sujet et la zone de mise au point s'allume en vert.
- L'exposition est également mémorisée.

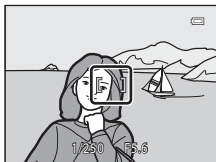

3 Maintenez le déclencheur enfoncé à mi-course et recomposez la photo.

- Assurez-vous de conserver la même distance entre l'appareil photo et le sujet.

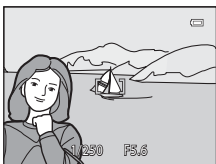

4 Appuyez sur le déclencheur jusqu'en fin de course pour prendre la photo.



Fonctions de visualisation

Ce chapitre décrit les fonctions disponibles lors de la visualisation des photos.

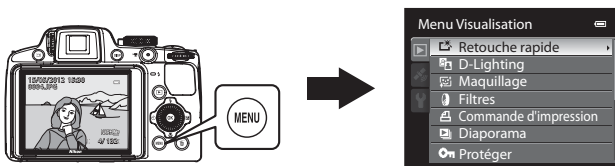







Fonctions disponibles en mode de visualisation (menu Visualisation)



Lorsque vous affichez des images en mode de visualisation plein écran ou en mode de visualisation par planche d'images, vous pouvez configurer les fonctions suivantes en appuyant sur **MENU** pour afficher le menu, puis en sélectionnant l'onglet  ( 13).



Option	Description	
 Retouche rapide ^{1,2,3}	Permet de créer des copies retouchées dans lesquelles le contraste et la saturation ont été optimisés.	 17
 D-Lighting ^{1,3}	Permet d'éclaircir les zones sombres d'une image afin de créer des copies optimisées en luminosité et contraste.	 17
 Maquillage ^{1,2,3}	Lorsque cette fonction est activée, l'appareil photo détecte les visages sur les photos prises et crée une copie en adoucissant les tons chair du visage.	 18
 Filtres ^{1,3}	Permet d'appliquer différents effets à l'aide d'un filtre numérique. Les effets disponibles sont Couleur sélective , Filtre étoiles , Fisheye , Effet miniature et Peinture .	 19
 Commande d'impression ⁴	Lorsque vous utilisez une imprimante pour imprimer des images enregistrées sur la carte mémoire, la fonction Commande d'impression permet de sélectionner les images à imprimer et le nombre de copies de chaque image à imprimer.	 55
 Diaporama	Les images enregistrées dans la mémoire interne ou sur une carte mémoire sont visualisées dans un diaporama automatique.	 57
 Protéger	Permet de protéger les images et les vidéos sélectionnées contre toute suppression accidentelle.	 58
 Rotation image ^{3,4}	Permet de spécifier l'orientation dans laquelle les images enregistrées sont affichées en mode de visualisation.	 60
 Mini-photo ^{1,3}	Permet de créer une copie de taille réduite de la photo prise. Cette fonction est utile pour créer des copies à afficher sur des pages Web ou des pièces jointes à un e-mail.	 20
 Annotation vocale ^{3,5}	Permet d'utiliser le micro de l'appareil photo pour enregistrer des annotations vocales et de les joindre à la photo prise. Il est également possible de visualiser et d'effacer des annotations vocales.	 61
 Copier	Permet de copier les images depuis la mémoire interne vers une carte mémoire, ou inversement. Cette fonction peut aussi être utilisée pour copier des vidéos.	 62
 Bordure noire ^{1,3}	Permet de créer une nouvelle image entourée d'une bordure noire.	 21

Option	Description	
 Options affichage séquence	Permet d'afficher une séquence de photos prises en continu en tant qu'images individuelles ou d'afficher uniquement l'image représentative d'une séquence.	 63
 Choix image représentative	Permet de modifier l'image représentative pour la série de photos qui ont été prises en continu (photos d'une même séquence,  13). <ul style="list-style-type: none"> Lorsque vous modifiez ce réglage, sélectionnez la séquence de votre choix avant d'afficher le menu. 	 63

- ¹ Cette fonction est utilisée pour modifier l'image sélectionnée et l'enregistrer dans un fichier distinct du fichier d'origine.
 Notez, cependant, que les photos suivantes ne peuvent pas être modifiées.
- Photos prises avec un format de l'image de 16:9, 3:2 ou 1:1 (sauf si vous utilisez la fonction d'édition Bordure noire)
 - Photos prises avec l'option **Panoramique simplifié** ou **Photo 3D**
- Notez aussi qu'il existe une restriction concernant la retouche des images éditées (15, 16).
- ² Une photo extraite d'une vidéo ne peut pas être éditée.
- ³ Cette fonction ne peut pas être utilisée pour des photos dans la séquence lorsque seule l'image représentative est affichée. Pour utiliser cette fonction, appuyez sur  pour afficher des images individuelles avant d'afficher le menu.
- ⁴ La fonction ne peut pas être appliquée à des photos prises en mode **Photo 3D**.
- ⁵ Vous ne pouvez pas joindre une annotation vocale à une photo prise avec l'option **Panoramique simplifié**.

Reportez-vous aux sections « Édition d'images fixes » (15) et « Menu Visualisation » (55) dans la section Référence pour plus d'informations sur chaque fonction.

Connexion de l'appareil photo à un téléviseur, un ordinateur ou une imprimante

Vous pouvez profiter encore davantage des images et des vidéos en connectant l'appareil photo à un téléviseur, un ordinateur ou une imprimante.

- Avant de connecter l'appareil photo à un périphérique externe, vérifiez que le niveau de charge de l'accumulateur restant est suffisant et éteignez l'appareil photo. Pour des informations sur les méthodes de connexion et les opérations successives, reportez-vous à la documentation accompagnant le périphérique, en plus de ce document.

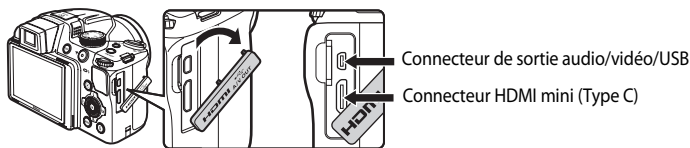

Comment ouvrir le volet des connecteurs

Insérez la prise tout droit.

Affichage des images sur un téléviseur

🔗23

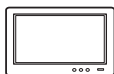

Vous pouvez afficher les images et les vidéos de l'appareil photo sur un téléviseur.

Méthode de connexion : connectez les prises audio et vidéo du câble audio vidéo EG-CP16 aux prises d'entrée du téléviseur. Vous pouvez aussi connecter un câble HDMI (Type C) à la prise d'entrée HDMI du téléviseur.

Affichage et organisation d'images sur un ordinateur

📖91



Si vous transférez des images sur un ordinateur, vous pouvez effectuer une simple retouche et gérer les données d'images en plus de la visualisation des images et des vidéos.

Méthode de connexion : connectez l'appareil photo à la prise d'entrée USB de l'ordinateur à l'aide du câble USB UC-E6 fourni.

- Avant la connexion à un ordinateur, installez ViewNX 2 sur l'ordinateur à l'aide du CD d'installation de ViewNX 2 fourni. Reportez-vous à 📖93 pour plus d'informations sur l'utilisation du CD d'installation de ViewNX 2 et le transfert d'images vers un ordinateur.
- Si des périphériques USB alimentés par l'ordinateur sont connectés, débranchez-les de l'ordinateur avant d'y connecter l'appareil photo. La connexion simultanée de l'appareil photo et d'autres périphériques USB à un même ordinateur risque d'entraîner un dysfonctionnement de l'appareil photo ou une alimentation excessive en provenance de l'ordinateur, susceptible d'endommager l'appareil photo ou la carte mémoire.

Impression d'images sans utiliser d'ordinateur

🔗25



Si vous connectez l'appareil photo à une imprimante compatible PictBridge, vous pouvez imprimer des images sans recourir à un ordinateur.

Méthode de connexion : connectez l'appareil photo directement à la prise d'entrée USB de l'imprimante à l'aide du câble USB UC-E6 fourni.

Utilisation de ViewNX 2

ViewNX 2 est une solution logicielle tout-en-un qui permet de transférer, d'afficher, d'éditer et de partager des images.

Installez ViewNX 2 à l'aide du CD d'installation de ViewNX 2.

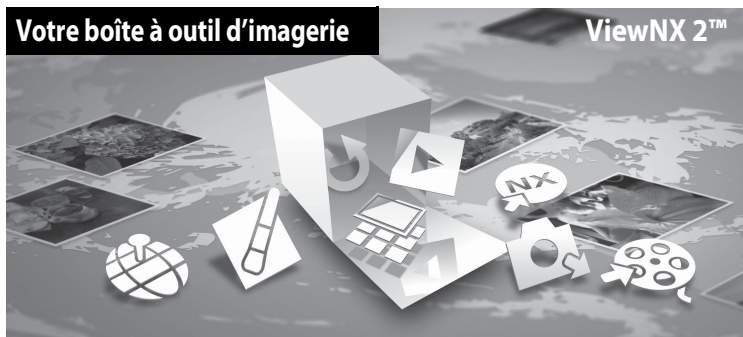

Installation de ViewNX 2

- Une connexion Internet est requise.

Systemes d'exploitation compatibles

Windows

- Windows 7 Éditions Familiale Basique/Familiale Premium/Professionnel/Entreprise/Intégrale (Service Pack 1)
- Windows Vista Éditions Familiale Basique/Familiale Premium/Professionnel/Entreprise/Intégrale (Service Pack 2)
- Windows XP Éditions familiale/Professionnel (Service Pack 3)

Macintosh

- Mac OS X (version 10.5.8, 10.6.8, 10.7.2)

Visitez le site Web Nikon pour obtenir toutes les dernières informations sur la compatibilité des systèmes d'exploitation.

- 1 Démarrez l'ordinateur, puis insérez le CD d'installation de ViewNX 2 dans le lecteur de CD-ROM.

- Mac OS : lorsque la fenêtre **ViewNX 2** s'affiche, double-cliquez sur l'icône **Welcome**.

2 Choisissez une langue dans la boîte de dialogue de sélection de la langue pour ouvrir la fenêtre d'installation.

- Si la langue souhaitée n'est pas disponible, cliquez sur **Sélection de votre région** pour choisir une autre région et sélectionnez la langue souhaitée (le bouton **Sélection de votre région** n'est pas disponible dans la version européenne).
- Cliquez sur **Suivant** pour afficher la fenêtre d'installation.

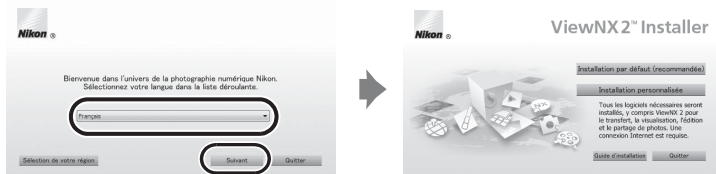

3 Lancez le programme d'installation.

- Nous vous recommandons de cliquer sur **Guide d'installation** dans la fenêtre d'installation pour consulter la configuration système requise et les rubriques d'aide dédiées à l'installation avant d'installer ViewNX 2.
- Cliquez sur **Installation par défaut (recommandée)** dans la fenêtre d'installation.

4 Téléchargez le logiciel.

- Lorsque l'écran **Téléchargement de logiciels** est affiché, cliquez sur **J'accepte - Commencer le téléchargement**.
- Suivez les instructions à l'écran pour installer le logiciel.

5 Quittez le programme d'installation lorsque l'écran confirmant que l'installation est terminée s'affiche.

- Windows : cliquez sur **Oui**.
- Mac OS : cliquez sur **OK**.

Les logiciels suivants sont installés :

- ViewNX 2 (comprenant les trois modules ci-dessous)
 - Nikon Transfer 2 : permet de transférer des images vers l'ordinateur
 - ViewNX 2 : permet d'afficher, d'éditer et d'imprimer des images transférées
 - Nikon Movie Editor : permet d'éditer de manière basique des vidéos transférées
- Panorama Maker 6 (pour la création d'un panoramique unique constitué d'une série d'images prises dans le mode Scène Panoramique assisté)
- QuickTime (Windows uniquement)

6 Retirez le CD d'installation de ViewNX 2 du lecteur de CD-ROM.

Transfert d'images vers l'ordinateur

1 Choisissez le mode de copie des images sur l'ordinateur.

Les modes suivants sont disponibles :

- **Connexion USB directe** : mettez l'appareil photo hors tension et assurez-vous que la carte mémoire est insérée dans l'appareil photo. Connectez l'appareil photo à l'ordinateur à l'aide du câble USB UC-E6 fourni. L'appareil photo s'allume automatiquement. Pour transférer des images enregistrées dans la mémoire interne de l'appareil photo, retirez la carte mémoire de l'appareil photo avant de le connecter à l'ordinateur.

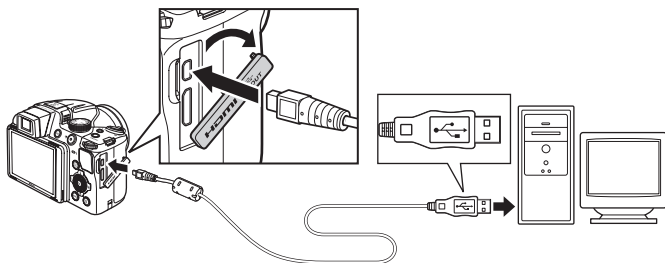

- **Logement pour carte SD** : si votre ordinateur est équipé d'une carte SD, la carte peut être insérée directement dans la fente.
- **Lecteur de carte SD** : connectez un lecteur de carte (disponible séparément auprès d'un fournisseur tiers) à l'ordinateur et insérez la carte mémoire.

Si un message vous invitant à choisir un programme s'affiche, sélectionnez Nikon Transfer 2.

• Avec Windows 7

Si la boîte de dialogue ci-contre s'affiche, suivez la procédure ci-dessous pour sélectionner Nikon Transfer 2.

- 1 Sous **Importer vos images et vos vidéos**, cliquez sur **Modifier le programme**. Une boîte de dialogue de sélection du programme s'affiche ; sélectionnez **Importer le fichier avec Nikon Transfer 2**, puis cliquez sur **OK**.
- 2 Double-cliquez sur **Importer le fichier**.



Si la carte mémoire contient un grand nombre d'images, l'activation de Nikon Transfer 2 peut prendre du temps. Patientez jusqu'au démarrage de Nikon Transfer 2.

☑ Connexion du câble USB

La connexion risque de ne pas être reconnue lorsque l'appareil est connecté à un ordinateur via un hub USB.

2 Transférez les images vers l'ordinateur.

- Vérifiez que le nom de l'appareil photo ou du disque amovible connecté s'affiche bien dans le panneau « Source » de la barre de titres « Options » de Nikon Transfer 2 (①).
- Cliquez sur **Démarrer le transfert** (②).

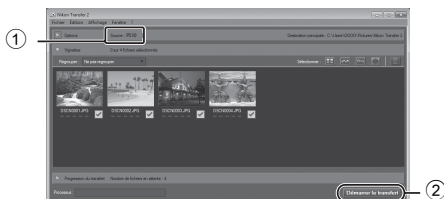

- Par défaut, toutes les images de la carte mémoire sont copiées vers l'ordinateur.

3 Coupez la connexion.

- Si l'appareil photo est connecté à l'ordinateur, mettez l'appareil photo hors tension, puis débranchez le câble USB.
- Si vous utilisez un lecteur de carte ou un logement pour carte, choisissez l'option appropriée dans le système d'exploitation de l'ordinateur pour éjecter le disque amovible correspondant à la carte mémoire, puis retirez la carte du lecteur ou du logement.

Affichage des images

Lancez ViewNX 2.

- Les images s'affichent dans ViewNX 2 une fois le transfert terminé.
- Consultez l'aide en ligne pour plus d'informations sur l'utilisation de ViewNX 2.

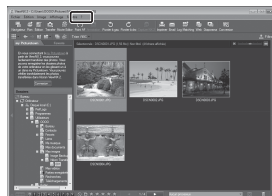



Démarrage manuel de ViewNX 2

- **Windows** : double-cliquez sur le raccourci **ViewNX 2** sur le Bureau.
- **Mac OS** : cliquez sur l'icône **ViewNX 2** dans le Dock.

Enregistrement et lecture de vidéos

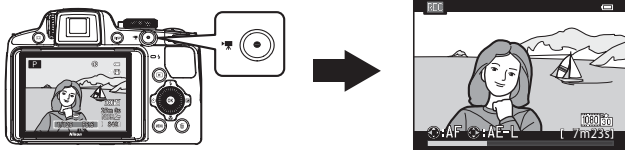
Vous pouvez enregistrer des vidéos en appuyant simplement sur la commande  (enregistrement vidéo).



En mode lecture, appuyez sur  pour lire une vidéo.

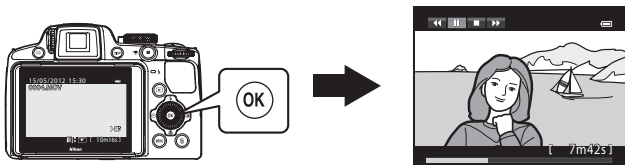

Enregistrement de vidéos

Vous pouvez enregistrer des vidéos en appuyant simplement sur la commande **●** (☛ enregistrement vidéo).

Le ton des couleurs, la balance des blancs et les autres réglages sont identiques à ceux des prises de vue d'images fixes.

1 Mettez l'appareil photo sous tension et affichez l'écran de prise de vue.

- L'icône Options vidéo indique le type de vidéo enregistré. Le réglage par défaut est **1080p HD 1080p★ (1920×1080)** (☞99).
- Lorsque vous enregistrez des vidéos, l'angle de champ (c'est-à-dire, la zone visible dans le cadre) est plus petit que pour des images fixes. Appuyez sur la commande **DISP** (affichage) et vérifiez le cadre vidéo (☞15) pour vérifier l'espace d'une vidéo dans un cadre avant d'enregistrer.

* La durée maximale de la vidéo indiquée sur l'illustration diffère de la valeur réelle.



2 Appuyez sur la commande **●** (☛ enregistrement vidéo) pour lancer l'enregistrement d'une vidéo.

- L'appareil photo effectue la mise au point sur le sujet situé au centre du cadre. Les zones de mise au point ne s'affichent pas pendant l'enregistrement.
- Lorsque vous appuyez sur la commande **▶** du sélecteur multidirectionnel pendant l'enregistrement d'une vidéo, l'exposition est mémorisée. Pour ne plus la garder en mémoire, appuyez à nouveau sur **▶**.
- Lors de l'enregistrement de vidéos au format 16:9 (par ex., lorsque le réglage **Options vidéo** est défini sur **1080p HD 1080p★ (1920×1080)**), l'affichage du moniteur passe au format 16:9 (la vidéo est enregistrée dans l'espace montré sur l'écran à droite).
- La durée de la vidéo restante approximative s'affiche sur le moniteur. **IN** s'affiche lors de l'enregistrement dans la mémoire interne.
- L'enregistrement s'arrête automatiquement lorsque la durée maximale de la vidéo a été enregistrée.



3 Appuyez de nouveau sur la commande **●** (☛ enregistrement vidéo) pour mettre fin à l'enregistrement.

☑ Remarque sur l'enregistrement d'images et la sauvegarde de vidéos

L'indicateur du nombre de vues restantes ou l'indicateur de la durée maximale de la vidéo clignote lorsque des images sont en cours d'enregistrement ou qu'une vidéo est en cours de sauvegarde. **N'ouvrez pas le volet du logement pour accumulateur/carte mémoire ni retirez l'accumulateur ou la carte mémoire lorsqu'un indicateur clignote.** Vous risquez de perdre des données ou d'endommager l'appareil photo ou la carte mémoire.

✓ Remarques concernant l'enregistrement de vidéos

- Lors de l'enregistrement d'une vidéo sur une carte mémoire, il est recommandé d'utiliser une carte mémoire SD de classe 6 ou plus (📄23). Si la vitesse de transfert de la carte est lente, l'enregistrement de la vidéo peut s'interrompre brusquement.
- Le recours au zoom numérique risque de nuire à la qualité de l'image. Si vous lancez l'enregistrement d'une vidéo sans recourir au zoom numérique et si vous positionnez la commande de zoom sur **T**, le zoom s'arrête une fois le facteur de zoom optique maximal atteint. Libérez la commande de zoom, puis positionnez-la de nouveau sur **T** pour activer le zoom numérique. À la fin de l'enregistrement, le zoom numérique est désactivé.
- Le son de la commande de zoom, du zoom, de l'autofocus, de la fonction Réduction vibration ou de la commande d'ouverture en cas de changement de la luminosité peut être enregistré.
- Les phénomènes suivants peuvent être observés sur le moniteur lorsque vous enregistrez des vidéos. Ces phénomènes sont enregistrés dans les vidéos.
 - Un effet de bande peut apparaître sur les images sous certaines lumières de type éclairage fluorescent, à vapeur de mercure ou à vapeur de sodium.
 - Les sujets qui traversent rapidement le cadre (comme un train ou une voiture) peuvent apparaître déformés.
 - Le cadre peut être entièrement déformé lorsque l'appareil photo est déplacé.
 - L'éclairage ou d'autres zones lumineuses peuvent laisser des images résiduelles lorsque l'appareil photo est déplacé.

✓ Remarques concernant la température de l'appareil photo



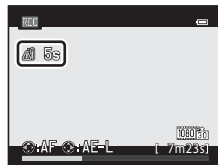

- L'appareil photo peut chauffer lors de l'enregistrement de vidéos pendant une période prolongée ou lorsque l'appareil photo est utilisé dans un milieu avec des températures élevées.
- Lorsque l'intérieur de l'appareil photo devient trop chaud pendant l'enregistrement d'une vidéo, l'enregistrement prend fin automatiquement après 5 secondes. La durée d'enregistrement restante (🕒 5s) s'affiche sur le moniteur. L'appareil photo s'éteint dans les 5 secondes suivant l'arrêt automatique de l'enregistrement vidéo. Laissez l'appareil photo éteint jusqu'à ce qu'il ait refroidi, puis rallumez-le.



🔑 Mise au point pour l'enregistrement de vidéos

- Si l'option **Mode autofocus** (📄99) du menu Vidéo est définie sur **AF-S AF ponctuel** (réglage par défaut), la mise au point est mémorisée lorsque la commande **📹** (enregistrement de vidéo) est enfoncée pour lancer l'enregistrement d'une vidéo. Pour régler à nouveau la mise au point à l'aide de l'autofocus pour l'enregistrement de vidéos, appuyez sur la commande **⬅** du sélecteur multidirectionnel.
- Lorsque le mode de mise au point (📄72) est défini sur **MF** (mise au point manuelle), réglez la mise au point manuellement. La mise au point peut être réglée en appuyant sur la commande **▲** (loin) ou **▼** (proche) du sélecteur multidirectionnel lors de l'enregistrement de vidéos.
- L'autofocus peut ne pas fonctionner correctement (📄33). Le cas échéant, essayez **MF** (mise au point manuelle) ou procédez comme suit :
 1. Avant l'enregistrement, réglez l'option **Mode autofocus** dans le menu Vidéo sur **AF-S AF ponctuel** (réglage par défaut).
 2. Placez un sujet différent à la même distance au milieu de l'écran. Appuyez sur la commande **📹** (enregistrement de vidéo) pour lancer l'enregistrement, puis changez la composition.

Durée maximale de la vidéo



Options vidéo (📖99)	Mémoire interne (90 Mo)	Carte mémoire (4 Go) ²
 HD 1080p ★ (1920×1080)	37 s ¹	25 min
 HD 1080p (1920×1080)	57 s	40 min
 HD 720p (1280×720)	1 min 25 s	1 h
 iFrame 540 (960×540)	33 s ¹	25 min
 VGA (640×480)	4 min 11s	2 h 50 min

Toutes ces valeurs sont approximatives. La durée maximale d'une vidéo varie en fonction de la marque de la carte mémoire et du débit binaire de la vidéo enregistrée.



¹ Pour une seule vidéo, la durée maximale est de 25 secondes.

² Pour une seule vidéo, la durée maximale est de 4 Go ou 29 minutes, même en cas d'espace libre suffisant sur la carte mémoire. La durée d'enregistrement maximale d'une vidéo est affichée pendant l'enregistrement.

Fonctions disponibles avec l'enregistrement de vidéos

- Les réglages de la correction d'exposition et de la **Balance des blancs** du menu Prise de vue (📖60) s'appliquent également à l'enregistrement de vidéos. Lorsque le mode de mise au point est configuré sur  (macro), l'appareil photo peut effectuer un zoom avant sur le sujet pour enregistrer des vidéos. Confirmez les réglages avant de lancer l'enregistrement de la vidéo.
- Le retardateur (📖69) peut être utilisé. Lorsque vous appuyez sur la commande  (enregistrement vidéo) alors que retardateur est configuré, l'appareil photo lance l'enregistrement de la vidéo après dix ou deux secondes.
- Le flash ne se déclenche pas.
- Appuyez sur **MENU** avant de lancer l'enregistrement de la vidéo pour afficher l'onglet  (vidéo) et définir les réglages du menu Vidéo (📖99).

Enregistrement de vidéos haute vitesse (HS)

Si l'option **Options vidéo** du menu Vidéo est définie sur  **HS 120 vps (640×480)**,  **HS 60 vps (1280×720)** ou  **HS 15 vps (1920×1080)**, vous pouvez enregistrer des vidéos pour une lecture au ralenti ou en accéléré (🎮66).

Pour en savoir plus

Reportez-vous à « Noms des fichiers et des dossiers » (🎮98) pour plus d'informations.

Modification des réglages de l'enregistrement vidéo (menu Vidéo)

Les réglages suivants peuvent être modifiés.

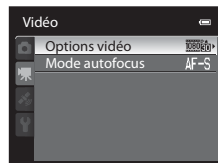

Affichez l'écran de prise de vue → commande MENU → onglet (📖13)

Option	Description	
Options vidéo	Sélectionnez le type de vidéo enregistré. L'appareil photo permet d'enregistrer des vidéos à vitesse normale ainsi que des vidéos à haute vitesse (HS) qui peuvent ensuite être visionnées au ralenti ou en accéléré. Le réglage par défaut est HD 1080p★ (1920x1080) .	64
Mode autofocus	Sélectionnez le mode de mise au point de l'appareil photo pendant l'enregistrement de vidéos à vitesse normale. Vous pouvez sélectionner AF ponctuel (réglage par défaut), où la mise au point est mémorisée lorsque l'enregistrement de la vidéo est lancé, ou AF permanent , où l'appareil photo effectue la mise au point en continu pendant l'enregistrement de la vidéo. Lorsque AF permanent est sélectionné, le bruit inhérent à la mise au point peut être audible dans les vidéos enregistrées. Pour éviter que le bruit inhérent à la mise au point soit enregistré, sélectionnez AF ponctuel .	68

Pour en savoir plus

Reportez-vous à "Remarque concernant le fonctionnement de la molette de commande lorsque les menus sont affichés" (📖 14) pour plus d'informations.

Lecture de vidéos

1 Appuyez sur la commande  (visualisation) pour sélectionner le mode lecture.

- Utilisez le sélecteur multidirectionnel pour sélectionner une vidéo.
- Les vidéos sont signalées par l'icône Options vidéo ()98).

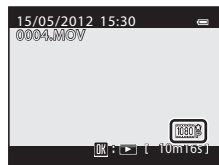

2 Appuyez sur  pour lire une vidéo.

Réglage du volume

Appuyez sur la commande de zoom **T/W** ()2) pendant la lecture.

Opérations disponibles pendant la lecture d'une vidéo







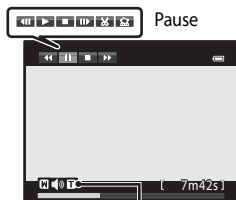







Tournez le sélecteur multidirectionnel pour effectuer une avance rapide ou un retour rapide.

Les commandes de lecture apparaissent dans la partie supérieure du moniteur.

Appuyez sur la commande  ou  du sélecteur multidirectionnel pour choisir une commande de lecture, puis appuyez sur  pour effectuer les opérations suivantes.



Pendant la lecture Indicateur de volume

Pour	Utilisez	Description
Effectuer un retour rapide		Permet de rembobiner la vidéo lorsque  est enfoncé.
Effectuer une avance rapide		Permet d'avancer la vidéo lorsque  est enfoncé.
Suspendre la lecture		Vous pouvez effectuer les opérations suivantes avec les commandes de lecture situées en haut du moniteur lorsque la lecture est suspendue.
		 Permet d'effectuer un retour en arrière d'une vue. Maintenez la commande  enfoncée pour rembobiner de manière continue.*
		 Permet d'avancer la vidéo d'une vue. Maintenez la commande  enfoncée pour avancer de manière continue.*
		 Permet d'extraire et d'enregistrer uniquement les séquences souhaitées de la vidéo ()31).
		 Permet d'enregistrer la vue extraite d'une vidéo en tant qu'image fixe ()32).
	Permet de reprendre la lecture.	
Arrêter		Permet de revenir en mode de visualisation plein écran.

* La vidéo peut également être avancée ou reculée d'une vue en tournant le sélecteur multidirectionnel. Pour effacer une vidéo, utilisez le mode de visualisation plein écran ()34) ou le mode de visualisation par planche d'images ()35) pour sélectionner une vidéo et appuyez sur  ()36).

Remarque concernant la lecture d'une vidéo

Les vidéos enregistrées à l'aide d'un appareil photo autre que le COOLPIX P510 ne peuvent pas être lues.



Utilisation du GPS

Le système de positionnement mondial (GPS, de l'anglais Global Positioning System) est un système de navigation par satellites utilisant les ondes électromagnétiques d'un réseau de satellites GPS placés en orbite.

Ce chapitre décrit comment enregistrer les données de positionnement sur l'image avec la fonction GPS.

Démarrage de l'enregistrement des données GPS

Le GPS intégré à l'appareil photo reçoit des signaux en provenance des satellites GPS et calcule ainsi l'heure et sa position actuelle.

Le calcul de la position est appelé localisation.

Les données de positionnement (latitude et longitude) peuvent être enregistrées sur les photos qui seront prises.

Pour lancer l'enregistrement des données de positionnement, définissez **Options GPS** sur **Enreg. données GPS**.

Appuyez sur la commande **MENU** → onglet  (réglage GPS) (📖14) → Options GPS

Réglez **Fuseau horaire et date** (📖108) correctement avant d'utiliser la fonction GPS.

- 1 Sélectionnez **Enreg. données GPS** à l'aide du sélecteur multidirectionnel, puis appuyez sur **OK**.

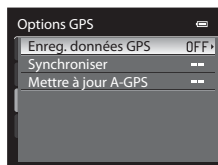

- 2 Sélectionnez **Activé**, puis appuyez sur **OK**.

- Les signaux en provenance du satellite GPS sont reçus et la localisation commence.
- Le réglage par défaut est **Désactivé**.

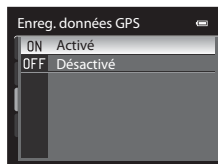

- 3 Appuyez sur **MENU**.

- L'appareil photo revient à l'écran de prise de vue.
- Évoluez en extérieur lorsque vous commencez à recevoir les signaux en provenance des satellites GPS.

Remarques concernant le GPS

- Plusieurs minutes peuvent être nécessaires à la récupération des informations de position lors du premier positionnement ou lorsque le positionnement ne peut pas être réalisé pendant une longue période ou encore après le remplacement de l'accumulateur.
- Si l'option **Enreg. données GPS** est définie sur **Activé** alors que vous enregistrez un journal avec **Créer un journal** (📖105), le GPS fonctionne même lorsque l'appareil photo est hors tension.
- La position des satellites GPS change constamment. En fonction de l'heure et de votre position, il se peut que vous ne puissiez pas déterminer la position ou que cette opération prenne du temps. Pour utiliser la fonction GPS, utilisez l'appareil photo dans une zone dégagée avec peu d'obstacles dans le ciel. La réception du signal sera meilleure si l'antenne GPS (📖2) est dirigée vers le ciel.
- Si l'appareil photo doit être mis hors tension dans un avion ou un hôpital, définissez **Enreg. données GPS** sur **Désactivé**.
- Dans les emplacements suivants, les signaux se trouvent bloqués ou rétrodiffusés, ce qui peut entraîner une localisation erronée ou imprécise.
 - À l'intérieur de bâtiments ou en sous-sol
 - Entre plusieurs immeubles élevés
 - Sous des ponts
 - Dans des tunnels
 - À proximité de lignes électriques à haute tension
 - Entre des bouquets d'arbres
 - Sous l'eau
- L'utilisation d'un téléphone portable opérant dans une bande de fréquence de 1,5 GHz à proximité de l'appareil photo risque d'interférer avec la localisation.
- Lorsque vous transportez cet appareil photo pendant la localisation, ne le placez pas dans un sac métallique. Les matériaux métalliques empêchent l'appareil photo de calculer la position.
- En cas d'écart important dans les signaux du satellite GPS, la précision peut être altérée de plusieurs centaines de mètres.
- Prenez garde à bien choisir votre environnement lors de la localisation.
- La date et l'heure de l'horloge interne de l'appareil photo au moment de la prise de vue sont enregistrées dans les indicateurs Date d'enregistrement et Heure d'enregistrement affichés sur l'appareil photo au moment de la visualisation. L'heure obtenue d'après les données de positionnement et enregistrée sur les images ne s'affiche pas sur l'appareil photo.
- Les données de positionnement sont enregistrées sur la première vue des photos prises avec le mode de prise de vue en Rafale.
- Les informations de positionnement ne peuvent pas être enregistrées sur des vidéos.
- La fonction GPS de cet appareil photo utilise le système géodésique WGS 84 (World Geodetic System 1984).

✓ Remarque concernant les photos avec des informations sur la position

Une personne peut être identifiée sur des images fixes enregistrées avec des informations sur les lieux. Soyez vigilant lorsque vous transférez des images fixes enregistrées avec des informations sur les lieux, ou des fichiers journaux GPS vers un tiers ou lorsque vous les transférez vers un réseau comme Internet où le public peut les visualiser.

Lisez attentivement « Élimination des périphériques de stockage des données » (📖v).

✓ Remarques concernant l'utilisation de l'appareil photo avec la fonction GPS à l'étranger

- Avant d'utiliser votre appareil photo avec fonction GPS à l'étranger, consultez votre agence de voyage ou l'ambassade du pays visité pour connaître les éventuelles restrictions d'utilisation. Par exemple, vous ne pouvez pas enregistrer des journaux d'informations de position sans l'autorisation du gouvernement en Chine. Réglez l'option **Enreg. données GPS** du menu **Options GPS** sur **Désactivé**.
- Le GPS peut ne pas fonctionner correctement en Chine et aux frontières entre la Chine et les pays voisins.

📌 Indicateur de réception GPS

La réception GPS peut être vérifiée sur l'écran de prise de vue.

- 📶 : le système reçoit des signaux d'au moins quatre satellites et détermine la position de l'appareil. Les données de positionnement sont enregistrées sur l'image.
- 📶 : le système reçoit des signaux de trois satellites et détermine la position de l'appareil. Les données de positionnement sont enregistrées sur l'image.
- 📶 : le système reçoit des signaux du satellite, mais la localisation est impossible. Les données de positionnement ne sont pas enregistrées sur l'image.
- 📶 : le système ne reçoit pas de signaux du satellite, et la localisation est impossible. Les données de positionnement ne sont pas enregistrées sur l'image.

Réception GPS

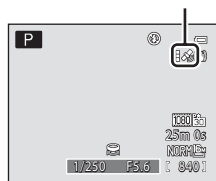



📌 Images avec des données de positionnement enregistrées





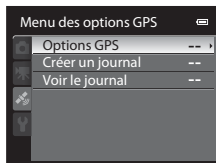

- L'icône 📶 s'affiche pendant la visualisation d'images pour lesquelles des données de positionnement sont enregistrées (📖10).
- Les données de positionnement enregistrées sur une image peuvent être vérifiées sur une carte avec ViewNX 2 une fois l'image transférée vers un ordinateur (📖91).
- L'emplacement réel de la prise de vue peut être différent des données GPS enregistrées dans les fichiers image selon la précision des données de positionnement obtenues et le système géodésique utilisé.

Modification des réglages GPS (menu des options GPS)

Dans le Menu des options GPS, les réglages d'option suivants peuvent être modifiés.



Appuyez sur la commande **MENU** → onglet  (réglage GPS)  14

Option	Description	
Options GPS	<p>Enreg. données GPS : lorsque le réglage est Activé, les signaux sont reçus en provenance du satellite GPS et la localisation commence ( 102). Le réglage par défaut est Désactivé. Les signaux du satellite GPS sont utilisés pour définir la date et l'heure de l'horloge interne de l'appareil photo (uniquement lorsque Enreg. données GPS dans les Options GPS du Menu des options GPS est défini sur Activé).</p> <p>Mettre à jour A-GPS : une carte mémoire est utilisée pour mettre à jour le fichier A-GPS (GPS assisté). Le recours à la dernière version du fichier A-GPS peut réduire la durée requise pour suivre les données de positionnement.</p>	 69
Créer un journal	<p>Les informations de suivi sont enregistrées jusqu'à ce que le temps prédéfini à l'aide de Démarrer le journal soit écoulé à l'intervalle défini pour Intervalle du journal (uniquement lorsque Enreg. données GPS dans les Options GPS du Menu des options GPS est défini sur Activé).</p> <ul style="list-style-type: none">• Sélectionnez Clôturer le journal et enregistrez les données de journalisation sur une carte mémoire.	 71
Voir le journal	<p>Vous pouvez vérifier ou effacer les données du journal stockées dans une carte mémoire en sélectionnant Créer un journal puis Clôturer le journal.</p> <ul style="list-style-type: none">• Lorsque vous sélectionnez des données de journal et appuyez sur , la trajectoire de mouvement s'affiche.• Pour effacer les données du journal, sélectionnez-les et appuyez sur le bouton .	 73

Affichage des informations d'emplacement d'une photo prise pendant l'enregistrement du journal

Vous pouvez afficher les informations de prise de vue d'une image (latitude, longitude et emplacement actuel du mouvement suivi pour la création d'un journal) en appuyant sur **Fn** lorsqu'une photo prise pendant l'enregistrement du journal s'affiche en mode de visualisation plein écran après l'enregistrement des données du journal dans une carte mémoire.





A series of horizontal dashed lines spanning the width of the page, intended for handwriting practice. There are 15 lines in total, starting from the top right and extending to the left edge of the page.

Réglages généraux de l'appareil photo

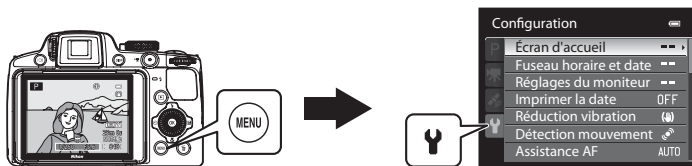
Ce chapitre décrit les différents réglages possibles dans le menu configuration .



- Reportez-vous à la section « Utilisation des menus (la commande **MENU**) » ( 13) pour plus d'informations sur l'utilisation des menus de l'appareil photo.
- Pour plus de détails sur chaque réglage, reportez-vous à la section « Menu Configuration » dans la section Référence ( 74).







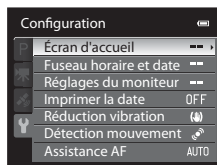





Menu configuration









Appuyez sur **MENU** → onglet  (configuration) (📖13)







Dans l'écran de menu, sélectionnez l'onglet  pour afficher le menu configuration. Vous pouvez ensuite modifier les réglages suivants.



Option	Description	
Écran d'accueil	Permet de sélectionner l'image affichée comme écran d'accueil lorsque vous allumez l'appareil photo. Sélectionnez COOLPIX pour afficher le logo COOLPIX. Sélectionnez Choisir une image pour utiliser une photo prise avec l'appareil photo comme écran d'accueil. Le réglage par défaut est Aucun .	 74
Fuseau horaire et date	Permet de définir les réglages relatifs à la date et l'heure de l'appareil photo. Le réglage Fuseau horaire permet de définir le fuseau horaire dans lequel l'appareil photo est principalement utilisé et d'indiquer si la fonction d'heure d'été est active ou non. Lorsque la destination  est sélectionnée, l'appareil photo calcule automatiquement le décalage horaire entre la destination et le fuseau horaire du domicile  , et enregistre les images en utilisant la date et l'heure de la destination.	 75
Réglages du moniteur	Permet de définir l'affichage des images après la prise de vue, la luminosité de l'écran et d'afficher ou de masquer des histogrammes ou du quadrillage sur le moniteur.	 78
Imprimer la date	Permet d'imprimer la date et l'heure de la prise de vue sur les photos au moment de la prise de vue. Le réglage par défaut est Désactivée . <ul style="list-style-type: none"> Les dates ne peuvent pas être imprimées dans les situations suivantes : <ul style="list-style-type: none"> Lorsque le mode Scène est réglé sur Panoramique simplifié, Panoramique assisté ou Photo 3D Lorsque l'option Mémoire prédéclench., Rafale H : 120 vps ou Rafale H : 60 vps est sélectionnée pour Rafale (📖61) dans le menu Prise de vue Lors de l'enregistrement d'une vidéo 	 79
Réduction vibration	Permet de réduire l'effet de flou provoqué par le bougé d'appareil lors de la prise de vue. Le réglage par défaut est Activée . <ul style="list-style-type: none"> Lorsque vous utilisez un trépied pour stabiliser l'appareil photo, réglez cette fonction sur Désactivée pour empêcher son dysfonctionnement. 	 80

Option	Description	
Détection mouvement	<p>Lorsque l'appareil photo détecte un bougé d'appareil ou un mouvement du sujet au moment de la prise de vue, il augmente automatiquement la sensibilité et la vitesse d'obturation pour réduire l'effet de flou. Le réglage par défaut est Automatique. L'indicateur  s'allume en vert lorsque l'appareil photo détecte un bougé d'appareil ou un mouvement du sujet et augmente la vitesse d'obturation.</p> <ul style="list-style-type: none"> Lors de l'utilisation de certains modes ou réglages de prise de vue, le mouvement n'est pas détecté. Dans ce cas, l'indicateur  n'apparaît pas. 	 81
Assistance AF	<p>Lorsque l'option est réglée sur Automatique (réglage par défaut), l'illuminateur d'assistance AF () s'allume lorsque vous effectuez des prises de vue dans des environnements sombres pour faciliter la mise au point de l'appareil photo.</p> <ul style="list-style-type: none"> L'illuminateur a une portée de 4,0 m environ en position grand-angle maximale et de 2,1 m environ en position téléobjectif maximale. Même si Automatique est sélectionné, l'illuminateur d'assistance AF risque de ne pas s'allumer selon la position de la zone de mise au point ou du mode Scène sélectionné. 	 82
Zoom numérique	<p>Lorsque l'option est réglée sur Activé (réglage par défaut) et que le zoom optique est réglé sur la position téléobjectif maximale, vous pouvez, en positionnant la commande de zoom sur T ()_(Q), déclencher le zoom numérique ()31).</p> <ul style="list-style-type: none"> Vous ne pouvez pas utiliser le zoom numérique en même temps que certains réglages tels que le mode de prise de vue. 	 82
Commande zoom latérale	<p>Permet de sélectionner la fonction à effectuer pendant la prise de vue lorsque vous faites pivoter la commande de zoom latérale. Lorsque l'option est définie sur Zoom (réglage par défaut), le fonctionnement de la commande de zoom est activé.</p>	 83
Réglages du son	<p>Permet d'activer et de désactiver différents sons de l'appareil photo. Avec le réglage par défaut, les signaux sonores sont activés.</p> <ul style="list-style-type: none"> Le son est désactivé avec certains réglages tels que le mode de prise de vue. 	 84
Extinction auto	<p>Permet de définir la durée qui s'écoule avant que le moniteur ne s'éteigne pour économiser de l'énergie. Le réglage par défaut est 1 min.</p>	 84
Formater la mémoire/ Formatage de la carte	<p>Permet de formater la mémoire interne (seulement lorsqu'aucune carte mémoire n'est insérée) ou la carte mémoire (lorsqu'une carte mémoire est insérée).</p> <ul style="list-style-type: none"> Toutes les données enregistrées dans la mémoire interne ou sur la carte mémoire sont effacées lors du formatage et ne peuvent pas être restaurées. Assurez-vous de transférer les images importantes sur un ordinateur avant le formatage. 	 85

Option	Description	
Langue/Language	Permet de changer la langue d'affichage de l'appareil photo.	 85
Réglages TV	Permet d'ajuster les réglages pour la connexion à un téléviseur. <ul style="list-style-type: none"> Lorsqu'aucune image ne s'affiche sur le téléviseur lorsqu'il est connecté à l'appareil photo à l'aide d'un câble audio/vidéo, définissez Sortie vidéo sur NTSC ou sur PAL selon le type de signal compatible avec le téléviseur. Les réglages HDMI peuvent être définis. 	 86
Commande Fn	Permet d'attribuer le menu Prise de vue fréquemment utilisé à la commande Fn (FUNC). Le réglage par défaut est Rafale .	 87
Charge par ordinateur	Lorsque cette option est définie sur Automatique (réglage par défaut), vous pouvez charger l'accumulateur de l'appareil photo en connectant ce dernier à un ordinateur (à condition que l'ordinateur soit en mesure de fournir du courant). <ul style="list-style-type: none"> Lors de la charge par ordinateur, le chargement de l'accumulateur peut s'avérer plus long qu'avec l'adaptateur de charge EH-69P. Par ailleurs, si vous chargez l'accumulateur par ordinateur et transférez simultanément des images vers l'ordinateur, le chargement de l'accumulateur prend plus de temps. 	 88
Permuter Av/Tv	Permet de changer de méthode pour régler le décalage du programme, la vitesse d'obturation ou la valeur d'ouverture. Lorsque Ne pas permuter (réglage par défaut) est sélectionné, tournez la molette de commande pour définir le décalage du programme ou la vitesse d'obturation et utilisez le sélecteur multidirectionnel pour définir la valeur d'ouverture. Lorsque Permuter est sélectionné, tournez le sélecteur multidirectionnel pour définir le décalage du programme ou la vitesse d'obturation et la molette de commande pour définir la valeur d'ouverture. <ul style="list-style-type: none"> L'option est activée uniquement avec le mode de prise de vue P, S, A, M ou U. 	 90
Réinitialiser n° fichier	Lorsque Oui est sélectionné, la numérotation séquentielle des fichiers est réinitialisée. Après la réinitialisation, un nouveau dossier est créé et la numérotation des fichiers des prochaines images reprend à « 0001 ».	 90
Délect. yeux fermés	Lorsque l'appareil photo détecte qu'un sujet a peut-être fermé les yeux immédiatement après avoir pris une photo à l'aide de la détection des visages lors de la prise de vue avec des modes autres que le détecteur de sourire ( 85), l'écran Le sujet a fermé les yeux ? apparaît sur le moniteur pour vérifier la photo prise. Le réglage par défaut est Désactivée .	 91

Option	Description	
Pellicule	Lorsque Activée est sélectionné, les planches d'imagettes des images précédentes et suivantes s'affichent en bas du moniteur lorsque vous tournez rapidement le sélecteur multidirectionnel tout en observant une photo en mode de visualisation plein écran ( 34). Le réglage par défaut est Désactivée .	 92
Transfert Eye-Fi	Permet d'indiquer si la fonction d'envoi des images à un ordinateur à l'aide d'une carte Eye-Fi disponible dans le commerce est activée ou non. Le réglage par défaut est Désactiver .	 93
Inverser les indicateurs	Définissez le sens d'affichage +/- de l'indicateur d'exposition à afficher lorsque le mode de prise de vue est M .	 94
Réinitialisation	Permet de réinitialiser les réglages de l'appareil photo sur leurs valeurs par défaut. <ul style="list-style-type: none"> • Certains réglages tels que Fuseau horaire et date et Langue/Language, ainsi que les réglages utilisateur sauvegardés pour le sélecteur de mode U, ne sont pas réinitialisés. 	 94
Version firmware	Permet d'afficher la version actuelle du firmware de l'appareil photo.	 97

 **Pour en savoir plus**

Reportez-vous à "Remarque concernant le fonctionnement de la molette de commande lorsque les menus sont affichés" ( 14) pour plus d'informations.



A series of horizontal dashed lines spanning the width of the page, intended for handwriting practice.



Section Référence

La section Référence fournit des informations détaillées et des conseils sur l'utilisation de l'appareil photo.

Prise de vue

Utilisation de la Mise au point manuelle.....	2
Utilisation de la fonction Panoramique simplifié (prise de vue et visualisation).....	3
Utilisation de la fonction Panoramique assisté.....	6
Utilisation de la photo 3D.....	8
Modes P , S , A , M	10

Visualisation

Visualisation et suppression de photos prises en mode de prise de vue en Rafale (séquence).....	13
Édition d'images fixes.....	15
Connexion de l'appareil photo à un téléviseur (visualisation d'images sur un téléviseur).....	23
Connexion de l'appareil photo à une imprimante (impression directe).....	25
Édition de vidéos.....	31

Menu

Menu Prise de vue (mode P , S , A ou M).....	33
Menu Visualisation.....	55
Menu Vidéo.....	64
Menu Réglage GPS.....	69
Menu Configuration.....	74

Informations supplémentaires

Noms des fichiers et des dossiers.....	98
Accessoires optionnels.....	100
Messages d'erreur.....	101

Utilisation de la Mise au point manuelle

Disponible lorsque le mode de prise de vue est **P, S, A, M, U**, le mode Effets spéciaux ou le mode Scène **Sport**.

1 Appuyez sur la commande ▼ (mode de mise au point) du sélecteur multidirectionnel.

- Sélectionnez **MF** (mise au point manuelle) à l'aide du sélecteur multidirectionnel, puis appuyez sur **OK**.
- **MF** s'affiche dans la partie supérieure du moniteur et le centre d'une photo est agrandi.

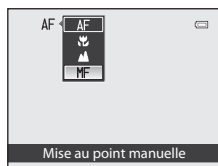

2 Réglez la mise au point.

- Utilisez le sélecteur multidirectionnel pour régler la mise au point tout en observant la photo sur le moniteur.
- Appuyez sur ▲ pour effectuer la mise au point sur des sujets éloignés.
- Appuyez sur ▼ pour effectuer la mise au point sur des sujets proches.
- Appuyez à mi-course sur le déclencheur pour vérifier la composition. Appuyez sur le déclencheur jusqu'en fin de course pour prendre la photo.

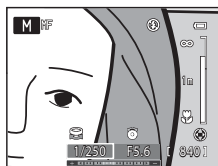

3 Appuyez sur **OK**.

- La mise au point définie est mémorisée. Vous pouvez prendre d'autres photos avec cette mise au point mémorisée.
- Pour réajuster la mise au point, appuyez à nouveau sur **OK** pour afficher l'écran de l'étape 2.
- Pour revenir en mode autofocus, revenez à l'étape 1 et choisissez tout réglage autre que **MF**.

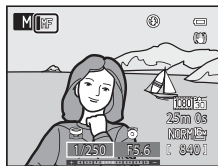

MF (mise au point manuelle)

- À l'étape 2, le chiffre affiché avec la mesure à droite du moniteur indique une distance approximative (m) à laquelle la mise au point peut être effectuée sur le sujet lorsque la mesure est proche du centre. La portée réelle à laquelle la mise au point peut être effectuée sur le sujet varie selon la valeur d'ouverture et la position de zoom. Pour vérifier si la mise au point est effectuée sur le sujet, regardez ce dernier sur le moniteur.
- Enfoncez le déclencheur à mi-course pour prévisualiser la profondeur de champ (la zone de mise au point devant et derrière le sujet).
- Définissez le réglage **Commande zoom latérale** (83) du menu configuration sur **Mise au point manuelle** pour effectuer la mise au point avec la commande de zoom latérale au lieu de ▲ ou ▼ à l'étape 2.
- Le zoom numérique n'est pas disponible.



Utilisation de la fonction Panoramique simplifié (prise de vue et visualisation)

Prises de vue avec la fonction Panoramique simplifié

Positionnez le sélecteur de mode sur SCENE → commande MENU →  Panoramique

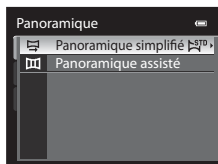
- 1 Sélectionnez  **Panoramique simplifié**, puis appuyez sur **OK**.



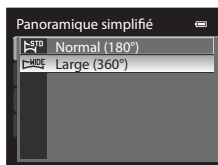

- 2 Sélectionnez la plage de prise de vue entre  **Normal (180°)** et  **Large (360°)**, puis appuyez sur **OK**.



- Les tailles d'image (L x H) lorsque l'appareil photo est tenu en orientation paysage sont les suivantes :
 -  **Normal (180°)** :
3200 x 560 lorsque l'appareil photo est déplacé horizontalement,
1024 x 3200 lorsque l'appareil photo est déplacé verticalement.
 -  **Large (360°)** :
6400 x 560 lorsque l'appareil photo est déplacé horizontalement,
1024 x 6400 lorsque l'appareil photo est déplacé verticalement.
- Lorsque l'appareil photo est tenu en orientation portrait, les combinaisons de la direction de déplacement et de la L x H sont à l'inverse de ce qui est décrit ci-dessus.

- 3 Cadrez la première portion de la scène du panoramique, puis appuyez jusqu'à mi-course sur le déclencheur pour régler la mise au point.

- Le zoom est fixé sur le position grand-angle.
- Le repère de cadrage s'affiche sur le moniteur.
- L'appareil photo effectue la mise au point sur le sujet situé au centre du cadre.
- La correction d'exposition () 74) peut être réglée.
- Si la mise au point ou l'exposition ne peut pas être définie pour le sujet principal, essayez d'utiliser la mémorisation de la mise au point () 86).

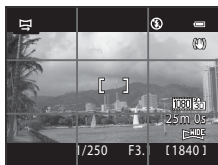

4 Appuyez sur le déclencheur jusqu'en fin de course, puis relâchez-le.

- Les icônes  indiquant la direction du panoramique s'affichent.



5 Déplacez l'appareil photo tout droit et lentement dans l'une des quatre directions pour commencer la prise de vue.



- Lorsque l'appareil photo détecte la direction du panoramique, la prise de vue commence.
- Le repère indiquant le point de prise de vue actuel s'affiche.
- Lorsque le repère indiquant le point de prise de vue atteint la fin, la prise de vue se termine.

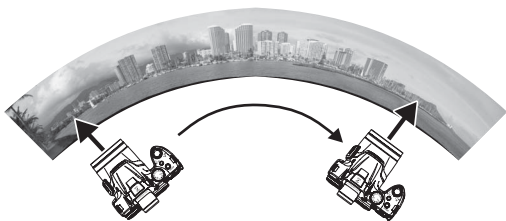

Repère

Exemple de déplacement de l'appareil photo





- L'utilisateur, sans changer de position, déplace l'appareil photo horizontalement ou verticalement d'un bout à l'autre du guide en décrivant un arc de cercle.
- Au bout d'environ 15 secondes (en mode  **Normal (180°)**) ou 30 secondes (en mode  **Large (360°)**) après le début de la prise de vue, si le repère indiquant le point de prise de vue n'a pas atteint la fin, la prise de vue se termine.

Remarques concernant la fonction Panoramique simplifié

- La zone d'image dans l'image enregistrée sera plus petite que celle observée sur le moniteur au moment de la prise de vue.
- Lorsque le mouvement détecté par l'appareil photo est trop rapide ou en présence d'un bougé d'appareil prononcé ou d'un sujet trop uniforme (tel qu'un mur ou dans l'obscurité), une erreur se produit.
- Les photos d'un panoramique ne sont pas enregistrées lorsque la prise de vue est interrompue avant d'atteindre la moitié de la plage du panoramique.
- Lorsque la prise de vue dépasse la moitié de la plage du panoramique mais termine avant la fin, la plage qui n'est pas photographiée est enregistrée sous la forme d'une zone grise.

Affichage d'un panoramique simplifié (défilement)







Passez en mode de visualisation (📖34), affichez en mode de visualisation plein écran la photo enregistrée avec le panoramique simplifié, puis appuyez sur **OK**. L'appareil photo affiche le petit côté de la photo remplissant tout l'écran et fait défiler automatiquement la zone affichée.

-  ou  s'affiche pour les photos prises avec l'option Panoramique simplifié.
- La photo défile dans la direction de la prise de vue du panoramique.
- Tournez le sélecteur multidirectionnel pour effectuer une avance ou un retour rapide.

Les commandes de lecture apparaissent dans la partie supérieure du moniteur lors de la visualisation. Lorsque vous choisissez une commande de lecture à l'aide des commandes

◀ ou ▶ du sélecteur multidirectionnel et appuyez sur **OK**, vous pouvez effectuer les opérations suivantes :



Pour	Utilisez	Description
Effectuer un retour rapide		Permet de faire défiler rapidement en arrière lorsque vous appuyez sur OK .
Effectuer une avance rapide		Permet de faire défiler rapidement en avant lorsque vous appuyez sur OK .
Suspendre la lecture		Vous pouvez effectuer les opérations suivantes avec les commandes de lecture situées en haut du moniteur lorsque la lecture est suspendue.
		 Permet d'effectuer un retour rapide lorsque vous appuyez sur OK .*
		 Permet de faire défiler le panoramique lorsque vous appuyez sur OK .*
		Permet de redémarrer le défilement automatique.
Arrêter		Permet de revenir en mode de visualisation plein écran.

* Vous pouvez également faire défiler le panoramique en tournant le sélecteur multidirectionnel.

Remarque concernant l'affichage des photos enregistrées avec le panoramique simplifié

Le défilement ou le zoom sur les photos de panoramique enregistrées avec d'autres fonctions que le panoramique simplifié du COOLPIX P510 peut ne pas fonctionner sur cet appareil photo.

Utilisation de la fonction Panoramique assisté

L'utilisation d'un trépied facilite la composition. Lorsque vous utilisez un trépied pour stabiliser l'appareil photo, réglez **Réduction vibration** (🔊80) sur **Désactivée** dans le menu configuration.







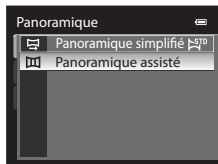



Positionnez le sélecteur de mode sur **SCENE** → commande **MENU** →  Panoramique

1 Sélectionnez **Panoramique assisté**, puis appuyez sur **OK**.

- L'icône  s'affiche pour indiquer la direction de regroupement des photos.



2 Sélectionnez la direction souhaitée à l'aide du sélecteur multidirectionnel, puis appuyez sur la commande **OK**.

- Sélectionnez la direction dans laquelle les photos sont regroupées sur le panoramique : droite () , gauche () , haut () ou bas () .
- L'icône de couleur jaune () se déplace dans la direction sélectionnée ; appuyez sur **OK** pour choisir la direction. Une icône de couleur blanche () s'affiche dans la direction sélectionnée.
- Utilisez le mode de flash ()66, le retardateur ()69, le mode de mise au point ()72 et la correction d'exposition ()74, si nécessaire.
- Appuyez à nouveau sur la commande **OK** pour changer de direction.

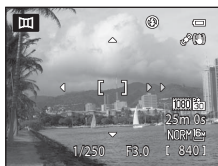

3 Cadrez la première portion de la scène du panoramique et prenez la première photo.

- L'appareil photo effectue la mise au point sur le sujet situé au centre du cadre.
- Un tiers de l'image apparaît en transparence.

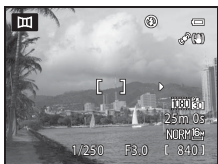

4 Prenez la photo suivante.

- Cadrez la photo suivante de sorte qu'elle chevauche d'un tiers la photo précédente, puis appuyez sur le déclencheur.
- Répétez cette étape jusqu'à obtention du nombre nécessaire de photos pour terminer l'image.



5 Appuyez sur **OK** lorsque la prise de vue est terminée.

- L'appareil photo revient à l'étape 2.

✓ Remarques concernant la fonction Panoramique assisté

- Définissez le mode de flash, le retardateur, le mode de mise au point et la correction de l'exposition avant de relâcher le déclencheur pour la première photo. Vous ne pouvez plus modifier les réglages après avoir pris la première photo. Une fois la première photo prise, les photos ne peuvent plus être supprimées et il est impossible de régler le zoom, ainsi que les réglages **Qualité d'image** (📖77) ou **Taille d'image** (📖78).
- La prise de vue du panoramique se termine si la fonction Extinction auto (🔌84) déclenche le mode veille pendant la prise de vue. Pour empêcher cela, il est recommandé de définir un délai plus long pour l'extinction automatique.

📎 Indicateur **AE/AF-L** (mémoire de l'exposition)

Avec la fonction Panoramique assisté, toutes les photos d'un panoramique présentent la même exposition, balance des blancs et mise au point que la première photo du panoramique.

Une fois la première photo prise, **AE/AF-L** s'affiche sur le moniteur pour indiquer que l'exposition, la balance des blancs et la mise au point sont mémorisées.



📎 Création d'un panoramique avec Panorama Maker 6

Transférez les images prises sur un ordinateur (📖93) et utilisez Panorama Maker 6 pour les regrouper en un panoramique unique.

- Panorama Maker 6 peut être installé sur un ordinateur à partir du CD d'installation de ViewNX 2 fourni (📖91).
- Une fois l'installation terminée, suivez la procédure décrite ci-dessous pour démarrer Panorama Maker 6.
Windows : sélectionnez le menu **Démarrer > Tous les programmes > ArcSoft Panorama Maker 6 > Panorama Maker 6**.
Mac OS X : ouvrez **Applications** et double-cliquez sur l'icône **Panorama Maker 6**.
- Pour plus d'informations sur l'utilisation de Panorama Maker 6, reportez-vous aux instructions affichées à l'écran et au système d'aide de Panorama Maker 6.

📎 Pour en savoir plus

Reportez-vous à la section « Noms des fichiers et des dossiers » (🔌98) pour plus d'informations.

Utilisation de la photo 3D

L'appareil photo prend une photo pour chaque œil afin de simuler une image tridimensionnelle sur un téléviseur ou un moniteur compatible 3D.

Positionnez le sélecteur de mode sur **SCENE** → commande **MENU** → **3D Photo 3D**

1 Cadrez le sujet.

- La zone de mise au point sur laquelle l'appareil photo effectue la mise au point peut être déplacée vers d'autres zones que le centre du cadre. Pour déplacer la zone de mise au point, appuyez sur **OK** avant de prendre la première photo, puis tournez le sélecteur multidirectionnel ou appuyez sur la commande ▲, ▼, ◀ ou ▶.

Pour ajuster les réglages suivants, appuyez sur **OK** pour annuler temporairement la sélection de la zone de mise au point, puis ajustez chaque réglage.

- Mode de mise au point (**AF** (autofocus) ou **☪** (macro))
- Correction d'exposition

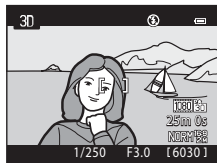

2 Appuyez sur le déclencheur pour prendre la première photo.

- L'exposition, la balance des blancs et la mise au point sont mémorisées après la première photo et **AE/AF-L** s'affiche sur le moniteur.



3 Déplacez l'appareil photo horizontalement vers la droite jusqu'à ce que le repère transparent soit aligné avec le sujet.

- Pour annuler la prise de vue, appuyez sur **OK**.

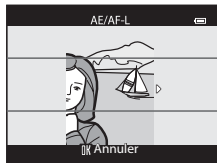

4 Attendez que l'appareil photo actionne automatiquement le déclencheur.

- L'appareil photo prend automatiquement la deuxième photo lorsqu'il détecte que le sujet est aligné avec le repère.
- La prise de vue est annulée si le sujet n'est pas aligné avec le repère au bout de dix secondes.

Prise de photos 3D

- Les sujets en mouvement ne sont pas adaptés à la photo 3D. Il est recommandé de photographier des sujets fixes.
- Les images offrent une impression de 3D moins prononcée lorsque la distance entre l'appareil photo et l'arrière-plan augmente.
- Les images peuvent offrir une impression de 3D moins prononcée lorsque le sujet est sombre ou lorsque la deuxième image n'est pas alignée avec précision.
- Faites attention au bougé d'appareil lors de la prise de vue en position de zoom téléobjectif.
- La position téléobjectif est limitée à un angle de champ équivalent au format 24 × 36 [135].
- L'angle de champ (c'est-à-dire, la zone visible dans le cadre) observé dans l'image enregistrée sera plus petit que celui observé sur le moniteur au moment de la prise de vue.
- Les photos prises par faible luminosité peuvent présenter un léger grain et du bruit.
- Si l'appareil photo ne prend pas la deuxième photo et annule la prise de vue alors que le repère est aligné avec le sujet, essayez de prendre la photo avec le déclencheur.

Remarques concernant la visualisation de photos 3D

- Les photos 3D ne peuvent pas être visualisées en 3D sur le moniteur de l'appareil photo. Reportez-vous à « Affichage des photos 3D » (📖53) pour plus d'informations.
- Lorsque vous visualisez des photos 3D sur un téléviseur ou un moniteur compatible 3D pendant une période prolongée, vous pouvez ressentir un certain inconfort, tel qu'une fatigue visuelle ou des nausées. Lisez attentivement la documentation fournie avec votre téléviseur ou votre moniteur pour une utilisation adéquate.

Modes P, S, A, M

P (Auto programmé), S (Auto à priorité vitesse) ou A (Auto priorité ouverture)

- 1 Positionnez le sélecteur de mode sur **P**, **S** ou **A**.

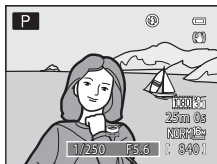

- 2 Tournez la molette de commande ou le sélecteur multidirectionnel pour régler l'exposition.

- En mode **P**, vous pouvez définir le décalage du programme (☞59) à l'aide de la molette de commande.
- En mode **S**, vous pouvez définir la vitesse d'obturation dans une plage comprise entre 1/4000 et 4 secondes à l'aide de la molette de commande.
- En mode **A**, la valeur d'ouverture peut être définie dans une plage comprise entre f/3 et 8.3 (position grand-angle) et entre f/5.9 et 8.3 (position téléobjectif) à l'aide du sélecteur multidirectionnel.

- 3 Cadrez le sujet et prenez la photo.

- Avec le réglage par défaut, l'appareil photo possède neuf zones de mise au point et sélectionne automatiquement celles qui contiennent le sujet le plus proche. Lorsque la mise au point est effectuée sur le sujet, les zones de mise au point (jusqu'à neuf) deviennent vertes (☞47).



✓ Remarques concernant la prise de vue

- Lorsque vous effectuez un zoom après avoir réglé l'exposition, les combinaisons d'exposition ou la valeur d'ouverture peuvent être modifiées.
- Lorsque le sujet est trop sombre ou trop lumineux, il peut s'avérer impossible d'obtenir l'exposition appropriée. Dans de tels cas, l'indicateur de vitesse d'obturation ou l'indicateur de valeur d'ouverture se met à clignoter lorsque le déclencheur est enfoncé à mi-course. Changez la vitesse d'obturation ou la valeur d'ouverture. Lorsque vous modifiez un réglage tel que la sensibilité (☞45), vous pouvez obtenir l'exposition appropriée.

🔧 Vitesse d'obturation

La plage de contrôle de la vitesse d'obturation varie en fonction de la valeur d'ouverture ou du réglage de la sensibilité (☞83).

Mode **M** (Manuel)

L'utilisateur contrôle la vitesse d'obturation et la valeur d'ouverture.

- La vitesse d'obturation peut être définie dans une plage comprise entre 1/4000 et 8 secondes.

1 Positionnez le sélecteur de mode sur **M**.

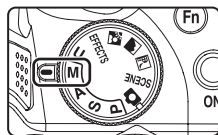

2 Tournez la molette de commande pour régler la vitesse d'obturation.

- Reportez-vous à [59](#) pour plus d'informations sur l'indicateur d'exposition.

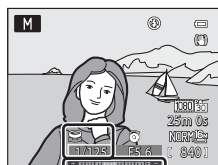

Indicateur d'exposition

3 Tournez le sélecteur multidirectionnel pour régler la valeur d'ouverture.

- Répétez les étapes 2 à 3 pour modifier les valeurs de vitesse d'obturation et de l'ouverture jusqu'à obtenir l'exposition désirée.

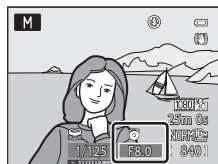

4 Effectuez la mise au point et prenez la photo.

- Avec le réglage par défaut, l'appareil photo possède neuf zones de mise au point et sélectionne automatiquement celles qui contiennent le sujet le plus proche. Lorsque la mise au point est effectuée sur le sujet, les zones de mise au point (jusqu'à neuf) deviennent vertes ([47](#)).



Remarque concernant la prise de vue

Lorsque vous effectuez un zoom après avoir réglé l'exposition, la valeur d'ouverture peut être modifiée.

Remarque concernant la sensibilité

Lorsque l'option **Sensibilité** (45) est réglée sur **Automatique** (réglage par défaut) ou **Plage fixe auto**, la sensibilité est réglée sur 100 ISO.

Vitesse d'obturation

La plage de contrôle de la vitesse d'obturation varie en fonction de la valeur d'ouverture ou du réglage de la sensibilité (83).

Visualisation et suppression de photos prises en mode de prise de vue en Rafale (séquence)

Les photos prises dans les modes de prise de vue en Rafale suivants sont enregistrées sous la forme d'un groupe (appelé « séquence ») pour chaque prise de vue.

- **Rafale H, Rafale L, Mémoire prédéclench., Rafale H : 120 vps** ou **Rafale H : 60 vps** in **Rafale** (📷41) dans le menu Prise de vue
- **Sport** (📖46) ou **Rafale** dans le mode Scène **Animaux domestiques** (📖52)

Visualisation des photos d'une séquence

En mode de visualisation plein écran ou en mode de visualisation par planche d'imagettes (📖35), la première photo d'une séquence est utilisée comme l'image représentative (c'est-à-dire qu'elle est affichée pour représenter les photos de la séquence).

Affichage séquentiel



Lorsque l'image représentative d'une séquence est affichée en mode de visualisation plein écran, appuyez sur **OK** pour afficher une par une chaque image de la séquence. Pour revenir à l'affichage de l'image représentative seule, appuyez sur la commande **▲** du sélecteur multidirectionnel.

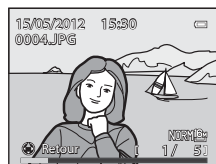

Les opérations suivantes peuvent être réalisées lorsque les photos d'une séquence sont affichées une par une.

- Sélectionner une photo : tournez le sélecteur multidirectionnel ou appuyez sur **◀** ou **▶**.
- Effectuer un zoom avant : positionnez la commande de zoom sur **T** (📖35).

✓ Remarque concernant les séquences

Les photos prises en Rafale à l'aide d'un appareil photo autre que le COOLPIX P510 ne peuvent pas être affichées dans une séquence.

📌 Options affichage séquence

Sélectionnez **Options affichage séquence** (📷63) dans le menu Visualisation pour afficher toutes les séquences à l'aide de leurs images représentatives ou en tant que photos individuelles.

Si la photo d'une séquence est sélectionnée lorsque **Options affichage séquence** est défini sur **Chaque image**, l'icône  s'affiche sur le moniteur.

Changement de l'image représentative dans une séquence

Il est possible de changer d'image représentative à l'aide de l'option **Choix image représentative** (63) du menu Visualisation.

Options du menu Visualisation disponibles avec l'affichage séquentiel



Lorsque vous appuyez sur le bouton **MENU** pendant la visualisation d'une séquence de photos, les opérations suivantes sont disponibles dans le menu :



- | | | | |
|--------------------------------------|--|----------------------------------|--|
| • Retouche rapide ¹ | →  17 | • D-Lighting ¹ | →  17 |
| • Maquillage ¹ | →  18 | • Filtres ¹ | →  19 |
| • Commande d'impression ² | →  55 | • Diaporama | →  57 |
| • Protéger ² | →  58 | • Rotation image ¹ | →  60 |
| • Mini-photo ¹ | →  20 | • Annotation vocale ¹ | →  61 |
| • Copier ² | →  62 | • Bordure noire ¹ | →  21 |
| • Options affichage séquence | →  63 | • Choix image représentative | →  63 |

¹ Appuyez sur la commande **MENU** après l'affichage des photos individuelles. Les réglages peuvent être appliqués aux photos individuelles.

² Lorsque vous appuyez sur la commande **MENU** alors que l'image représentative seule est affichée, les mêmes réglages peuvent être appliqués à toutes les photos de cette séquence. Appuyez sur la commande **MENU** après l'affichage des photos individuelles pour appliquer les réglages aux photos individuelles.

Suppression des photos d'une séquence

Lorsque **Options affichage séquence** (63) est défini sur **Image représentative seule** dans le menu Visualisation, si vous appuyez sur  alors que le mode de suppression est sélectionné, les photos suivantes sont supprimées.

- Lorsqu'une séquence est affichée à l'aide du réglage Image représentative seule :
 - **Image actuelle** : lorsque la séquence est sélectionnée, toutes les photos de la séquence sont supprimées.
 - **Effacer la sélection** : lorsque l'image représentative est sélectionnée dans l'écran Effacer la sélection (37), toutes les photos de la séquence sont supprimées.
 - **Toutes les images** : toutes les photos, y compris la séquence affichée, sont supprimées.
- Si l'image représentative est sélectionnée et si vous appuyez sur  pour afficher les images individuelles de la séquence avant d'appuyer sur  :

Les modes de suppression sont désormais les suivants.

 - **Effacer l'image actuelle** : permet de supprimer la photo qui est affichée.
 - **Effacer la sélection** : permet de sélectionner plusieurs photos de la séquence à supprimer dans l'écran Effacer la sélection (37).
 - **Effacer toute la séquence** : toutes les photos de la séquence, y compris la photo affichée, sont supprimées.

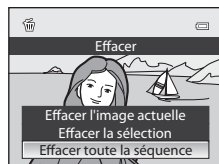

Édition d'images fixes

Fonctions d'édition

Vous pouvez facilement éditer des images avec cet appareil photo à l'aide des fonctions ci-dessous. Les images éditées sont stockées dans des fichiers distincts (📷98).

Fonction d'édition	Application
Retouche rapide (📷17)	Permet de créer une copie avec un contraste optimisé et des couleurs plus riches.
D-Lighting (📷17)	Permet de créer une copie de la photo en cours avec une luminosité et un contraste optimisés en éclaircissant les zones sombres.
Maquillage (📷18)	Permet d'adoucir les tons chair du visage.
Filtres (📷19)	Permet d'appliquer différents effets à l'aide d'un filtre numérique. Les effets disponibles sont Couleur sélective , Filtre étoiles , Fisheye , Effet miniature et Peinture .
Mini-photo (📷20)	Permet de créer une copie de taille réduite des photos, parfaitement adaptée pour les pièces jointes d'e-mails.
Bordure noire (📷21)	Permet d'ajouter un cadre noir autour de la photo. Utilisez cette fonction lorsque vous souhaitez ajouter un cadre noir autour d'une photo.
Recadrage (📷22)	Permet de recadrer une partie de la photo. Utilisez cette fonction pour effectuer un zoom avant sur un sujet ou pour arranger une composition.

📌 Remarques concernant l'édition d'images

- Les photos suivantes ne peuvent pas être éditées :
 - Photos prises avec un format de l'image de 16:9, 3:2 ou 1:1 (sauf lorsque la fonction d'édition de bordure noire est utilisée)
 - Photos prises avec l'option **Panoramique simplifié** ou **Photo 3D**
 - Photos prises avec des appareils photos autres que le COOLPIX P510
- Si aucun visage n'est détecté dans la photo, vous ne pouvez pas appliquer la fonction Maquillage (📷18).
- Si vous visualisez une copie créée avec le COOLPIX P510 sur un autre appareil photo numérique, il est possible que la photo ne s'affiche pas correctement ou que vous ne puissiez pas la transférer sur un ordinateur.
- Les fonctions d'édition ne sont pas disponibles lorsque la mémoire interne ou la carte mémoire ne dispose pas de suffisamment d'espace.
- Pour une séquence affichée à l'aide du réglage Image représentative seule (📷13), effectuez l'une des opérations suivantes avant de procéder à l'édition :
 - Appuyez sur **OK** pour afficher les images individuelles, puis sélectionnez une image de la séquence.
 - Définissez **Options affichage séquence** (📷63) sur **Chaque image** pour afficher individuellement chaque image, puis sélectionnez une image.

Restrictions concernant l'édition d'images

Les restrictions suivantes s'appliquent lors de l'édition de photos créées par édition.



Fonctions d'édition utilisées	Fonctions d'édition à ajouter
Retouche rapide D-Lighting	Les fonctions Maquillage, Filtres, Mini-photo, Bordure noire ou Recadrage peuvent être utilisées. Les fonctions Retouche rapide et D-Lighting ne peuvent pas être utilisées simultanément.
Maquillage	Les fonctions Retouche rapide, D-Lighting, Filtres, Mini-photo, Bordure noire ou Recadrage peuvent être utilisées.
Filtres	Les fonctions Retouche rapide, D-Lighting, Maquillage, Mini-photo, Bordure noire ou Recadrage peuvent être utilisées.
Mini-photo	Aucune autre fonction d'édition ne peut être utilisée.
Bordure noire	La fonction Mini-photo peut être utilisée.
Recadrage	La fonction Bordure noire peut être utilisée.

- Les copies créées par édition ne peuvent pas être à nouveau éditées à l'aide de la même fonction d'édition.
- Pour combiner une fonction d'édition à Mini-photo, utilisez tout d'abord l'autre fonction d'édition, puis utilisez Mini-photo comme dernière fonction d'édition sur cette photo.
- Les photos prises avec la fonction Maquillage peuvent être éditées à l'aide de cette même fonction Maquillage.
- Une photo extraite d'une vidéo ne peut pas être éditée à l'aide de la fonction de retouche rapide ou de maquillage.



Photos d'origine et copies éditées

- Les copies créées à l'aide des fonctions d'édition ne sont pas effacées si les photos d'origine sont effacées. De même, les photos d'origine ne sont pas effacées si les copies créées à l'aide des fonctions d'édition sont effacées.
- Les copies éditées sont enregistrées avec la même date et heure de prise de vue que la photo d'origine.
- Même si des photos marquées **Commande d'impression** (🔒55) ou **Protéger** (🔒58) sont utilisées pour l'édition, ces réglages ne sont pas repris sur les copies éditées.

Retouche rapide : amélioration du contraste et de la saturation

Sélectionnez une photo (34) → commande MENU (13) →  Retouche rapide

Appuyez sur la commande ▲ ou ▼ du sélecteur multidirectionnel pour sélectionner le niveau de réglage, puis appuyez sur .

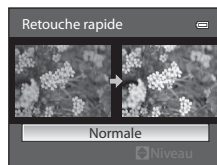

- La version d'origine s'affiche à gauche et la version éditée à droite.
- Pour annuler, appuyez sur .
- Les copies modifiées avec la fonction Retouche rapide sont identifiées par l'icône  en mode de visualisation.



D-Lighting : amélioration de la luminosité et du contraste

Sélectionnez une photo (34) → commande MENU (13) →  D-Lighting

Appuyez sur la commande ▲ ou ▼ du sélecteur multidirectionnel pour choisir le niveau de réglage, puis appuyez sur .

- La version d'origine s'affiche à gauche et la version éditée à droite.
- Pour annuler, appuyez sur .
- Les copies modifiées avec la fonction D-Lighting sont identifiées par l'icône  en mode de visualisation.

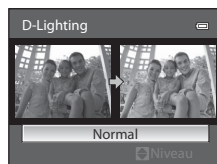

Pour en savoir plus

Reportez-vous à « Noms des fichiers et des dossiers » (98) pour plus d'informations.

Maquillage : adoucissement des tons chair



Sélectionnez une photo (34) → commande **MENU** (13) →  Maquillage

1 Appuyez sur la commande ▲ ou ▼ du sélecteur multidirectionnel pour sélectionner le niveau de réglage, puis appuyez sur .

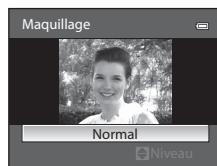
- Un écran de confirmation s'affiche. La photo s'affiche avec un zoom avant sur le visage édité à l'aide de la fonction Maquillage.
- Pour annuler, appuyez sur ◀.



2 Confirmez les résultats.

- Il est possible de retoucher jusqu'à 12 visages, en procédant du visage le plus proche du centre de la vue à celui qui en est le plus éloigné.
- Lorsque plusieurs visages sont édité à l'aide de la fonction Maquillage, utilisez la commande ◀ ou ▶ du sélecteur multidirectionnel pour passer d'un visage à l'autre.
- Pour ajuster le type de maquillage à appliquer, appuyez sur **MENU**, puis reprenez la procédure à l'étape 1.
- Appuyez sur  pour créer une copie éditée à l'aide de la fonction Maquillage.
- Les copies créées par édition à l'aide de la fonction Maquillage sont signalées par l'icône  affichée en mode de visualisation.

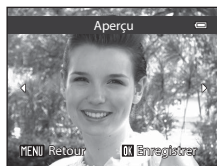

Remarques concernant la fonction Maquillage

- Selon certaines conditions comme l'orientation du sujet ou la luminosité du visage, la détection du visage peut s'avérer inappropriée et l'effet souhaité risque de ne pas être obtenu.
- Si aucun visage n'est détecté sur l'image, un avertissement s'affiche et l'écran retourne au menu Visualisation.

Pour en savoir plus

Reportez-vous à « Noms des fichiers et des dossiers » (98) pour plus d'informations.

Filtres : application des effets d'un filtre numérique

Sélectionnez une photo (📖34) → commande MENU (📖13) →  Filtres

Option	Description
Couleur sélective	Permet de conserver uniquement les couleurs d'image sélectionnées et de convertir les autres couleurs en noir et blanc.
Filtre étoiles	Permet de produire des rayons lumineux qui émanent d'objets lumineux, comme les reflets du soleil ou l'éclairage urbain. Idéal pour les scènes de nuit.
Fisheye	Permet de créer des photos qui semblent avoir été prises avec un objectif fisheye. Idéal pour les photos prises en mode macro.
Effet miniature	Permet de créer des images ressemblant à des photos en gros plan d'un diorama. Idéal pour les photos prises en plongée depuis un endroit élevé, avec le sujet principal se trouvant vers le centre de la vue.
Peinture	Permet de créer des images recréant l'atmosphère des peintures.

1 Appuyez sur la commande ▲ ou ▼ du sélecteur multidirectionnel pour sélectionner le filtre et appuyez sur .

- Lorsque la fonction **Filtre étoiles**, **Fisheye**, **Effet miniature** ou **Peinture** est sélectionnée, passez à l'étape 3.

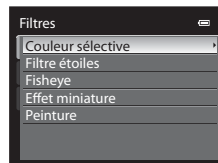

2 Réglez l'effet, puis appuyez sur .

- **Couleur sélective** : appuyez sur ▲ ou ▼ pour sélectionner la couleur à conserver.

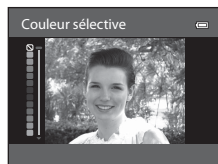

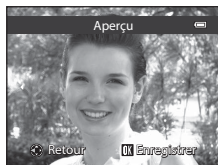

3 Confirmez le résultat, puis appuyez sur **OK**.

- Une nouvelle copie, éditée, est créée.
 - Pour annuler, appuyez sur **◀**.
-
- Les copies créées par édition à l'aide de la fonction Filtres sont signalées par l'icône  affichée en mode de visualisation.



Mini-photo : réduction de la taille d'une image

Sélectionnez une photo (34) → commande **MENU** (13) →  Mini-photo

1 Appuyez sur la commande **▲** ou **▼** du sélecteur multidirectionnel pour choisir la taille de copie souhaitée, puis appuyez sur **OK**.

- Les tailles disponibles sont **640x480**, **320x240** et **160x120**.

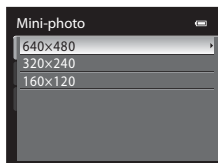

2 Choisissez **Oui**, puis appuyez sur **OK**.

- Une nouvelle copie, de taille inférieure, est créée.
- La qualité d'image est enregistrée comme **Basic** (taux de compression d'environ 1:16).
- Pour annuler, choisissez **Non**, puis appuyez sur **OK**.
- Les copies créées par édition à l'aide de la fonction Mini-photo s'affichent avec un cadre noir.



Pour en savoir plus

Reportez-vous à « Noms des fichiers et des dossiers » (98) pour plus d'informations.

Bordure noire : ajout d'une bordure noire aux photos



Sélectionnez une photo (📖34) → commande MENU (📖13) →  Bordure noire

1 Appuyez sur la commande ▲ ou ▼ du sélecteur multidirectionnel pour sélectionner l'épaisseur du cadre souhaitée, puis appuyez sur .

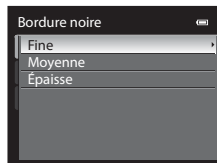
- Sélectionnez l'épaisseur du cadre souhaitée parmi **Fine**, **Moyenne** et **Épaisse**.



2 Choisissez **Oui**, puis appuyez sur .

- Une nouvelle copie avec une bordure noire est créée.
- Pour annuler, choisissez **Non**, puis appuyez sur .
- Les copies créées par édition à l'aide de la fonction Bordure noire sont signalées par l'icône  affichée en mode de visualisation.

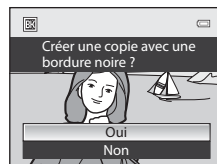



Remarques concernant la fonction Bordure noire

- Une partie de la photo correspondant à l'épaisseur de la bordure noire est coupée en raison de l'empiètement de la bordure noire sur la photo.
- Lorsque vous imprimez une photo avec une bordure noire à l'aide de la fonction sans bordure de votre imprimante, il est possible que la bordure ne soit pas imprimée.

Pour en savoir plus



Reportez-vous à « Noms des fichiers et des dossiers » (🔍98) pour plus d'informations.

Recadrage : création d'une copie recadrée

Créez une copie contenant uniquement la partie visible sur le monitor lorsque **MENU**  s'affiche avec la fonction loupe (35) activée. Les copies recadrées sont stockées dans des fichiers distincts.

1 Agrandissez la photo pour le recadrage (35).

2 Peaufinez la composition de la copie.

- Positionnez la commande de zoom sur **T** (R) ou **W** () pour régler le facteur de zoom.
- Appuyez sur la commande **▲**, **▼**, **◀** ou **▶** du sélecteur multidirectionnel pour faire défiler l'image jusqu'à ce que seule la partie à copier soit visible sur le monitor.



3 Appuyez sur **MENU**.

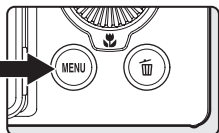

4 Utilisez le sélecteur multidirectionnel pour choisir **Oui**, puis appuyez sur **OK**.

- Une nouvelle copie, recadrée, est créée.
- Pour annuler, choisissez **Non**, puis appuyez sur **OK**.



Taille d'image

Plus la zone de recadrage est petite, plus la taille d'image (nombre de pixels) de la photo recadrée est réduite. Lorsque la taille d'image est redimensionnée à 320 x 240 ou 160 x 120 par recadrage, ces photos s'affichent avec un cadre noir pendant la visualisation, et l'icône Mini-photo  apparaît sur la gauche du monitor.

Recadrage de la photo dans son orientation portrait actuelle

Utilisez l'option **Rotation image** (60) pour faire pivoter la photo et l'afficher en orientation paysage. Après avoir recadré la photo, refaites-la pivoter en orientation portrait. Pour recadrer une photo affichée en orientation portrait, effectuez un zoom avant sur la photo jusqu'à ce que les barres noires de part et d'autre du monitor disparaissent. L'image recadrée s'affiche alors en orientation paysage.

Pour en savoir plus

Reportez-vous à « Noms des fichiers et des dossiers » (98) pour plus d'informations.

Connexion de l'appareil photo à un téléviseur (visualisation d'images sur un téléviseur)

Pour visualiser des photos sur un téléviseur, connectez l'appareil photo à ce dernier.

Si votre téléviseur est équipé d'un connecteur HDMI, vous pouvez le relier à l'appareil photo via un câble HDMI disponible dans le commerce pour visualiser des photos.

1 Mettez l'appareil photo hors tension.

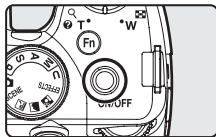

2 Connectez l'appareil photo au téléviseur.

Pour la connexion à l'aide du câble audio/vidéo fourni

- Connectez la fiche jaune à la prise vidéo du téléviseur et les fiches rouge et blanche aux prises audio.

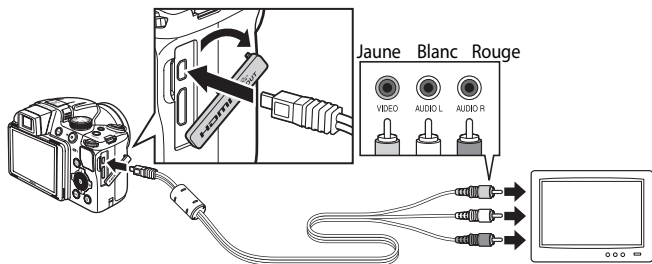

Pour la connexion à l'aide d'un câble HDMI disponible dans le commerce

- Connectez la fiche au connecteur d'entrée HDMI du téléviseur.

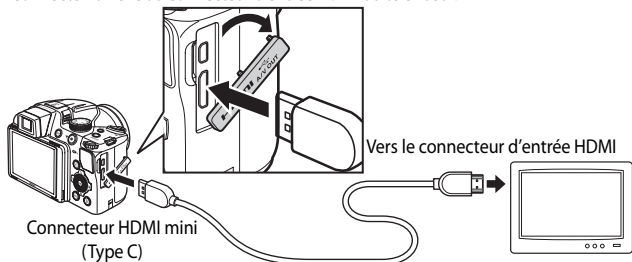

3 Réglez le téléviseur sur le canal vidéo.

- Pour plus de détails, reportez-vous au manuel fourni avec votre téléviseur.

4 Maintenez la commande enfoncée pour mettre l'appareil photo sous tension.

- L'appareil photo passe en mode de visualisation et les photos enregistrées s'affichent sur l'écran du téléviseur.
- Pendant la connexion avec le téléviseur, le moniteur de l'appareil photo reste éteint.

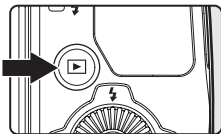

Remarques concernant la connexion du câble HDMI

Le câble HDMI n'est pas fourni. Utilisez un câble HDMI disponible dans le commerce pour connecter l'appareil photo à un téléviseur. La borne de sortie de cet appareil photo est un connecteur HDMI mini (Type C). Lors de l'achat du câble HDMI, assurez-vous que l'extrémité périphérique du câble est un connecteur HDMI mini.

Remarques concernant la connexion du câble

- Lors du branchement du câble, vérifiez que la prise est correctement orientée. Ne forcez pas lorsque vous insérez la prise dans l'appareil photo. Lors du débranchement du câble, veillez à la retirer tout droit.
- Les câbles sont connectés au connecteur HDMI mini et au connecteur audio vidéo/USB simultanément.

Lorsque rien ne s'affiche sur le téléviseur

Vérifiez que les **Réglages TV** () du menu configuration sont adaptés à votre téléviseur.

Utilisation de la télécommande du téléviseur (Ctrl. via sortie HDMI)

La télécommande d'un téléviseur conforme à la norme HDMI-CEC peut être utilisées pour faire fonctionner l'appareil photo pendant la visualisation.

Au lieu d'utiliser le sélecteur multidirectionnel ou la commande de zoom, vous pouvez utiliser la télécommande pour sélectionner des photos, pour lire/suspendre des vidéos, basculer entre le mode de visualisation plein écran et l'affichage de quatre images, etc.

- Réglez l'option **Ctrl. via sortie HDMI** () des **Réglages TV** sur **Activé** (réglage par défaut) dans le menu configuration, et connectez l'appareil photo au téléviseur avec un câble HDMI.
- Pointez la télécommande vers le téléviseur pour la faire fonctionner.
- Consultez le manuel de votre téléviseur ou toute autre documentation connexe pour déterminer si votre téléviseur est compatible avec la norme HDMI-CEC.

Connexion de l'appareil photo à une imprimante (impression directe)

Les utilisateurs d'imprimantes compatibles PictBridge (🔗18) peuvent connecter l'appareil photo directement à l'imprimante et imprimer des photos sans utiliser d'ordinateur. Les étapes de l'impression sont les suivantes.

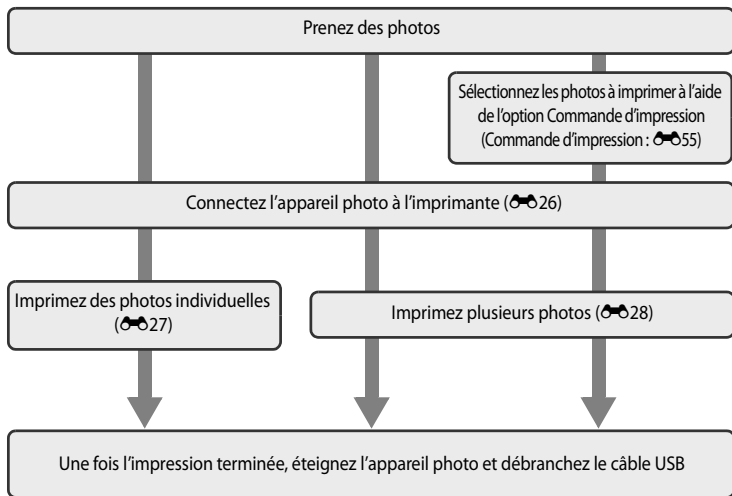

✓ Remarques concernant la source d'alimentation

- Lors de la connexion de l'appareil photo à une imprimante, utilisez un accumulateur entièrement chargé pour éviter que l'appareil photo ne s'éteigne de manière inattendue.
- Si l'adaptateur secteur EH-62A (disponible séparément) (🔗100) est utilisé, le COOLPIX P510 peut être alimenté à partir d'une prise électrique. N'utilisez en aucun cas un adaptateur secteur autre que le EH-62A. Le non-respect de cette consigne de sécurité pourrait entraîner une surchauffe et endommager l'appareil photo.

📎 Impression de photos

Outre l'impression de photos transférées vers un ordinateur et l'impression directe depuis votre appareil photo sur une imprimante, les options suivantes sont également disponibles pour l'impression de photos enregistrées sur la carte mémoire :

- Insérez une carte mémoire dans le logement pour carte mémoire d'une imprimante compatible DPOF.
- Apportez la carte mémoire à un service d'impression numérique.

Dans ce cas, précisez les photos et le nombre de tirages pour chaque photo à l'aide du menu **Commande d'impression** (🔗55) dans le menu Visualisation.

Connexion de l'appareil photo à une imprimante

1 Mettez l'appareil photo hors tension.

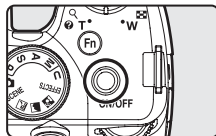

2 Mettez l'imprimante sous tension.

- Vérifiez les paramètres de l'imprimante.

3 Connectez l'appareil photo à l'imprimante à l'aide du câble USB fourni.

- Assurez-vous que la prise est correctement orientée. Lors du débranchement du câble, veillez à la retirer tout droit.

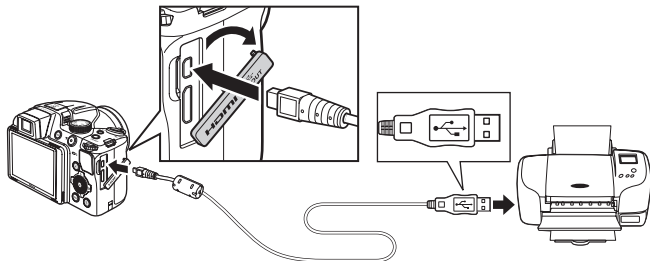

4 L'appareil photo est automatiquement mis sous tension.

- Lorsque la connexion est correcte, l'écran de démarrage **PictBridge** (1) apparaît sur le moniteur de l'appareil photo. L'écran **Sélection impression** (2) s'affiche ensuite.

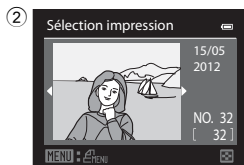
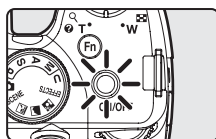

✓ Si l'écran de démarrage PictBridge ne s'affiche pas

Mettez l'appareil photo hors tension et débranchez le câble USB. Définissez l'option **Charge par ordinateur** (888) du menu configuration de l'appareil photo sur **Désactivée**, puis reconnectez le câble.

Impression d'images individuelles

Après avoir correctement connecté l'appareil photo à l'imprimante (📷26), imprimez vos photos en suivant la procédure ci-dessous.

- 1 Utilisez le sélecteur multidirectionnel pour sélectionner la photo à imprimer, puis appuyez sur **OK**.

- Positionnez la commande de zoom sur **W** (📐) pour afficher 12 imagettes, ou sur **T** (📺) pour revenir en mode de visualisation plein écran.

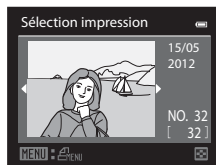

- 2 Choisissez **Copies**, puis appuyez sur **OK**.

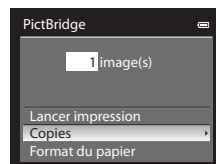

- 3 Choisissez le nombre de copies (jusqu'à 9), puis appuyez sur **OK**.



- 4 Choisissez **Format du papier**, puis appuyez sur **OK**.

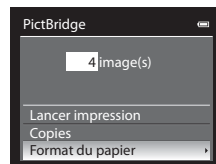

Pour en savoir plus

Reportez-vous à « Impression d'images de taille 1:1 » (📖79) pour plus d'informations.

5 Sélectionnez le format de papier de votre choix, puis appuyez sur **OK**.

- Pour spécifier le format du papier à l'aide des paramètres de l'imprimante, sélectionnez **Par défaut** dans le menu Format du papier.

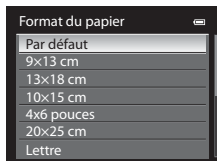

6 Choisissez **Lancer impression**, puis appuyez sur **OK**.

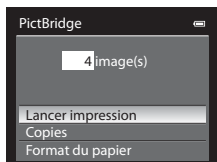

7 L'impression démarre.

- Une fois l'impression terminée, le moniteur revient à l'écran présenté à l'étape 1.
- Pour annuler l'opération avant la fin de l'impression, appuyez sur **OK**.

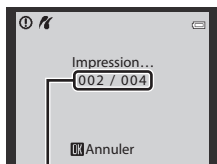

Impression en cours/
nombre total d'impressions

Impression de plusieurs images

Après avoir correctement connecté l'appareil photo à l'imprimante (📷26), imprimez vos photos en suivant la procédure ci-dessous.

1 Lorsque l'écran **Sélection impression** s'affiche, appuyez sur **MENU**.

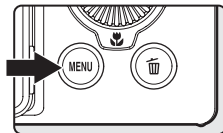

2 Utilisez le sélecteur multidirectionnel pour choisir **Format du papier** et appuyez sur **OK**.

- Pour quitter le menu Impression, appuyez sur **MENU**.

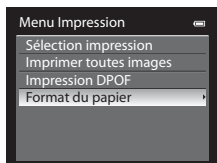

3 Sélectionnez le format de papier de votre choix, puis appuyez sur **OK**.

- Pour spécifier le format du papier à l'aide des paramètres de l'imprimante, sélectionnez **Par défaut** dans le menu Format du papier.

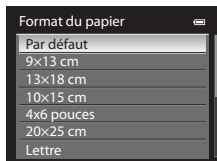

4 Choisissez **Sélection impression, Imprimer toutes images** ou **Impression DPOF**, puis appuyez sur **OK**.

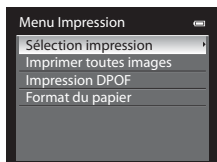

Sélection impression

Sélectionnez les photos (jusqu'à 99) et le nombre de copies (jusqu'à neuf par photo).

- À l'aide de la commande ◀ ou ▶ du sélecteur multidirectionnel, sélectionnez les photos, puis appuyez sur ▲ ou ▼ pour définir le nombre de copies pour chacune.
- Les photos sélectionnées pour impression sont indiquées par une coche suivie du nombre de copies à imprimer. La coche n'apparaît pas sur les images pour lesquelles aucune copie n'a été spécifiée et ces photos ne sont pas imprimées.
- Positionnez la commande de zoom sur **T** (🔍) pour passer en mode de visualisation plein écran, ou sur **W** (📐) pour afficher 12 imagettes.
- Une fois les réglages terminés, appuyez sur **OK**.
- Lorsque le menu présenté à droite s'affiche, sélectionnez **Lancer impression**, puis appuyez sur **OK** pour lancer l'impression.
- Sélectionnez **Annuler**, puis appuyez sur **OK** pour revenir au menu Impression.

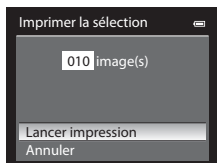

Imprimer toutes images

Toutes les photos stockées dans la mémoire interne ou sur la carte mémoire sont imprimées une par une.

- Lorsque le menu présenté à droite s'affiche, sélectionnez **Lancer impression**, puis appuyez sur **OK** pour lancer l'impression.
- Sélectionnez **Annuler**, puis appuyez sur **OK** pour revenir au menu Impression.

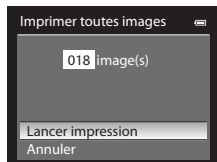

Impression DPOF

Vous pouvez imprimer les photos pour lesquelles une commande d'impression a été créée dans l'option

Commande d'impression (p. 55).

- Lorsque le menu présenté à droite s'affiche, sélectionnez **Lancer impression**, puis appuyez sur **OK** pour lancer l'impression.
- Sélectionnez **Annuler**, puis appuyez sur **OK** pour revenir au menu Impression.
- Pour visualiser la commande d'impression en cours, sélectionnez **Voir images**, puis appuyez sur **OK**. Pour imprimer les photos, appuyez à nouveau sur **OK**.

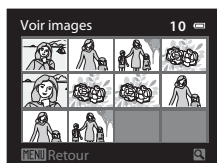
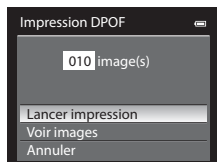

5 L'impression démarre.

- Une fois l'impression terminée, le moniteur revient à l'écran présenté à l'étape 2.
- Pour annuler l'opération avant la fin de l'impression, appuyez sur **OK**.

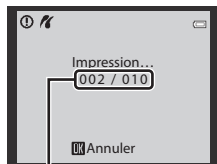

Impression en cours/
nombre total d'impressions

Format du papier

L'appareil photo prend en charge les formats de papier ci-dessous : **Par défaut** (format du papier par défaut pour l'imprimante utilisée), **9x13 cm**, **13x18 cm**, **10x15 cm**, **4x6 pouces**, **20x25 cm**, **Lettre**, **A3** et **A4**. Seuls les formats pris en charge par l'imprimante s'affichent.

Édition de vidéos

Extraction des séquences souhaitées de la vidéo uniquement

Vous pouvez sauvegarder les séquences souhaitées d'une vidéo enregistrée dans un fichier distinct.

1 Lisez la vidéo à éditer et suspendez au point de début de la séquence à extraire (📖100).

2 Appuyez sur la commande ◀ ou ▶ du sélecteur multidirectionnel pour sélectionner ✂ sur la commande de lecture, puis appuyez sur Ⓞ.

- L'écran d'édition de vidéos s'affiche.



3 Appuyez sur ▲ ou ▼ pour sélectionner ⏮ (Choisir le début) sur la commande d'édition de la lecture.

- Tournez le sélecteur multidirectionnel ou appuyez sur ◀ ou ▶ pour régler la position de début.
- Pour annuler, appuyez sur ▲ ou ▼ pour sélectionner ↶ (Retour), puis appuyez sur Ⓞ.

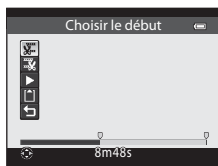

4 Appuyez sur ▲ ou ▼ pour sélectionner ⏭ (Choisir la fin).

- Tournez le sélecteur multidirectionnel ou appuyez sur la commande ◀ ou ▶ pour déplacer le repère de fin (côté droit) vers la fin de la section requise.
- Pour vérifier la lecture de la vidéo dans la plage spécifiée avant de l'enregistrer, sélectionnez ▶ (Aperçu), puis appuyez sur Ⓞ. Lors d'une lecture prévisualisée, le volume peut être réglé à l'aide de la commande de zoom T/W. Utilisez le sélecteur multidirectionnel pour effectuer une avance rapide ou un retour rapide. Pour arrêter cette prévisualisation, appuyez de nouveau sur Ⓞ.



5 Une fois les réglages terminés, appuyez sur ▲ ou ▼ pour sélectionner 📁 (Enregistrer), puis appuyez sur Ⓞ.

6 Choisissez **Oui**, puis appuyez sur Ⓞ.

- La vidéo éditée est enregistrée.
- Pour annuler l'enregistrement, sélectionnez **Non**.

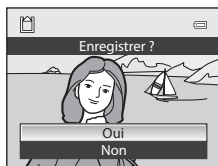

✓ Remarques concernant l'édition de vidéos

- Utilisez un accumulateur entièrement chargé pour éviter que l'appareil photo ne s'éteigne pendant l'édition. Lorsque le niveau de batterie est , les fonctions d'édition de vidéo sont indisponibles.
- Une fois une vidéo créée à l'aide de la fonction d'édition, elle ne peut plus être utilisée pour extraire une vidéo. Pour extraire une autre plage, sélectionnez et éditez la vidéo d'origine.
- Comme les vidéos sont extraites par séquences d'une seconde, leur début et leur fin peuvent varier légèrement de ceux définis. Il n'est pas possible d'extraire des sections inférieures à deux secondes.
- Les fonctions d'édition ne sont pas disponibles lorsque la mémoire interne ou la carte mémoire ne dispose pas de suffisamment d'espace.

✍ Pour en savoir plus

Reportez-vous à « Noms des fichiers et des dossiers » (🔍98) pour plus d'informations.

Enregistrement d'une vue extraite d'une vidéo en tant qu'image fixe

Il est possible d'extraire une vue d'une vidéo enregistrée et de la sauvegarder en tant qu'image fixe.

- Suspendez la lecture d'une vidéo et affichez la vue à extraire (📖100).
- Sélectionnez  sur la commande de lecture à l'aide de l'option ◀ ou ▶ du sélecteur multidirectionnel, puis appuyez sur **OK**.

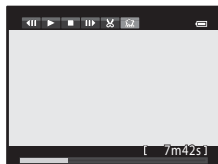

- Lorsque la boîte de dialogue de confirmation s'affiche, sélectionnez **Oui**, puis appuyez sur **OK** pour enregistrer. Pour annuler l'enregistrement, sélectionnez **Non**.
- L'image fixe est enregistrée avec la qualité d'image **Normal**. La taille d'image est déterminée par le type (taille d'image) (🔍64) de la vidéo d'origine.

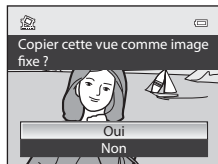

Par exemple, une image fixe sauvegardée à partir d'une vidéo enregistrée avec **1080p HD 1080p★ (1920×1080)** est  (1920 × 1080 pixels).

Menu Prise de vue (mode P, S, A ou M)

Taille d'image et Qualité d'image







Pour régler la qualité d'image et la taille d'image, reportez-vous à « Modification de la qualité d'image et de la taille d'image » (☞77).

Picture Control (Fonction Picture Control du COOLPIX)

Positionnez le sélecteur de mode sur **P, S, A** ou **M** → commande MENU → onglet **P, S, A** ou **M** (☞13) → Picture Control

Permet de changer les paramètres d'enregistrement des images selon la scène de prise de vue ou vos préférences. La netteté, le contraste et la saturation peuvent être réglés avec précision.

Types de Picture Control du COOLPIX

Option	Description
 Standard (réglage par défaut)	Traitement standard pour des résultats équilibrés. Recommandé dans la plupart des situations.
 Neutre	Traitement minimal pour des résultats naturels. Choisissez cette option pour les photos qui seront fortement traitées ou retouchées par la suite.
 Vif	Produit des images aux couleurs vives de qualité « impression ». Pour des photos avec des couleurs primaires éclatantes telles que le bleu, le rouge et le vert.
 Monochrome	Permet de prendre des photos monochromes en noir et blanc ou en sépia.
 Personnalisé 1*	Option Personnalisé 1 sélectionnable depuis la fonction Picture Control perso. du COOLPIX.
 Personnalisé 2*	Option Personnalisé 2 sélectionnable depuis la fonction Picture Control perso. du COOLPIX.

* S'affiche uniquement lorsque le réglage personnalisé dans la fonction **Picture Control perso.** (☞37) a été enregistré.

L'icône correspondant au réglage actuel autre que **Standard** s'affiche sur le moniteur (☞8).

Remarques concernant la fonction Picture Control du COOLPIX

- La fonction Picture Control du COOLPIX P510 ne peut pas être utilisée avec d'autres marques d'appareils photo, Capture NX, Capture NX 2 ou ViewNX 2.
- Cette fonction est incompatible avec certaines autres. Reportez-vous à « Fonctions ne pouvant pas être utilisées simultanément » (☞80) pour plus d'informations.

Personnalisation des réglages existants de la fonction Picture Control du COOLPIX : réglage rapide et réglage manuel

La fonction Picture Control du COOLPIX peut être personnalisée via un réglage rapide pour une modification équilibrée de la netteté, du contraste de la saturation et d'autres options d'édition, ou via un réglage manuel pour une modification plus précise de chaque option.

- 1 Sélectionnez le type de Picture Control du COOLPIX à l'aide du sélecteur multidirectionnel, puis appuyez sur **OK**.

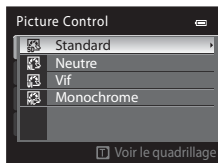

- 2 Appuyez sur **▲** ou **▼** pour mettre en surbrillance le réglage souhaité (0-35), puis appuyez sur **◀** ou **▶** pour choisir une valeur.

- Appuyez sur **OK** pour définir la valeur.
- Lorsque les réglages Picture Control du COOLPIX sont modifiés par rapport aux réglages par défaut, un astérisque (*) s'affiche après les options du menu de réglage de la fonction Picture Control.
- Pour rétablir les valeurs par défaut, sélectionnez **Réinitialiser**, puis appuyez sur **OK**.

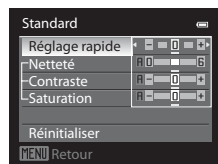

Voir le quadrillage de Picture Control du COOLPIX

Lorsque la commande de zoom est positionnée sur **T** (Q) alors que l'écran de l'étape 1 de la procédure ci-dessus s'affiche, le contraste et la saturation sont représentés dans un quadrillage. L'axe vertical indique le niveau de contraste, tandis que l'axe horizontal indique la saturation. Positionnez de nouveau la commande de zoom sur **T** (Q) pour revenir à l'écran précédent.

Le quadrillage de la fonction Picture Control du COOLPIX affiche les paramètres actuels et par défaut par rapport aux autres réglages Picture Control du COOLPIX.

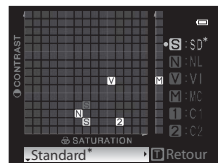

- Tournez le sélecteur multidirectionnel pour passer à d'autres réglages Picture Control du COOLPIX.
- Appuyez sur **OK** pour afficher l'écran de réglage de la fonction Picture Control du COOLPIX (étape 2 ci-dessus).
- En mode **Monochrome**, le quadrillage s'affiche uniquement pour le contraste.
- Le quadrillage s'affiche également lors du réglage manuel de l'option **Contraste** ou **Saturation**.

Types de réglage rapide et réglage manuel

Option	Description
Réglage rapide ¹	Permet de régler automatiquement la netteté, le contraste et la saturation. Cinq niveaux de réglage sont disponibles, de -2 à +2 . Choisissez un réglage compris entre -2 et +2 pour réduire ou augmenter l'effet du réglage Picture Control du COOLPIX sélectionné. Le réglage par défaut est 0 .
Netteté	Permet de choisir à quel point la netteté des contours est accentuée lors de la prise de vue. Sélectionnez A (auto) pour régler automatiquement la netteté ou choisissez parmi sept niveaux de réglage avec des valeurs comprises entre 0 (pas de netteté) et 6 . Plus la valeur est élevée, plus l'image est nette. Inversement, plus la valeur est faible, plus l'image présente des contours adoucis. Le réglage par défaut est 3 pour Standard ou Monochrome , 2 pour Neutre et 4 pour Vif .
Contraste	Permet de régler le contraste. Sélectionnez A (auto) pour régler automatiquement le contraste selon le type de scène ou choisissez parmi sept niveaux de réglage avec des valeurs comprises entre -3 et +3 . Choisissez « - » pour une image à l'aspect adouci ou « + » pour une image à l'aspect plus net. Choisissez des paramètres faibles pour empêcher la perte de détails dans les hautes lumières des portraits en plein soleil et des paramètres élevés pour préserver les détails dans des paysages brumeux et d'autres sujets à faible contraste. Le réglage par défaut est 0 .
Saturation ²	Permet de régler l'éclat des couleurs. Sélectionnez A (auto) pour régler automatiquement la saturation selon le type de scène ou choisissez parmi sept niveaux de réglage avec des valeurs comprises entre -3 et +3 . Si vous effectuez le réglage vers le côté « - », vous diminuez l'éclat des couleurs, et si vous effectuez le réglage vers le côté « + », vous augmentez l'éclat des couleurs. Le réglage par défaut est 0 .
Filtres ³	Permet de simuler l'effet de filtres couleur sur les photographies monochromes. Choisissez entre OFF (réglage par défaut), Y (jaune), O (orange), R (rouge) et G (vert). Y, O, R : Permettent d'améliorer le contraste. Vous pouvez les utiliser pour réduire la luminosité du ciel dans des photos de paysage. Le contraste est renforcé dans l'ordre Y → O → R . G : Permet d'adoucir les tons chair. Convient aux portraits.

Option	Description
Virage ³	Permet de contrôler le ton utilisé sur les photos monochromes entre B&W (noir et blanc, le réglage par défaut), Sepia et Cyanotype (monochrome teinté bleu). Appuyez sur la commande ▼ du sélecteur rotatif lorsque l'option Sepia ou Cyanotype est sélectionnée afin de pouvoir choisir parmi 7 niveaux de gradation. Appuyez sur ◀ ou ▶ pour régler la saturation.

- 1 Le réglage rapide n'est pas disponible dans les modes **Neutre**, **Monochrome**, **Personnalisé 1** et **Personnalisé 2**.
Les valeurs définies manuellement sont désactivées si le réglage rapide est utilisé après le réglage manuel.
- 2 Ne s'affiche pas pour **Monochrome**.
- 3 S'affiche uniquement pour **Monochrome**.

✓ Remarque concernant l'option **Netteté**

Les effets de l'option **Netteté** ne peuvent pas être prévisualisés sur le moniteur lors de la prise de vue. Pour vérifier les résultats, passez en mode de visualisation.

✓ Remarque concernant l'option **Contraste**

Lorsque l'option **D-Lighting actif** (☞53) est définie sur des réglages autres que **Désactivé**, le symbole  s'affiche pour l'option **Contraste** et le contraste ne peut pas être modifié.

✓ **Contraste, Saturation et A (Auto)**

- Les résultats en termes de contraste et de saturation varient selon l'exposition et la position et la taille du sujet dans la vue.
- Le réglage Picture Control du COOLPIX avec l'option **A** (auto) définie pour **Contraste** ou **Saturation** s'affiche en vert dans le quadrillage de la fonction Picture Control du COOLPIX.

Options pouvant être réglées dans Personnalisé 1 et Personnalisé 2

Il est possible de régler l'option du réglage original Picture Control du COOLPIX si l'option **Personnalisé 1** ou **Personnalisé 2** est sélectionnée.

Picture Control perso. (Fonction Picture Control perso. du COOLPIX)

Positionnez le sélecteur de mode sur **P**, **S**, **A** ou **M** → commande MENU → onglet **P**, **S**, **A** ou **M** (☰13) → Picture Control perso.

Il est possible de créer et d'enregistrer jusqu'à deux options d'édition de photo en tant que réglages Picture Control perso. du COOLPIX. Les options enregistrées peuvent s'afficher sous la forme **Personnalisé 1** et **Personnalisé 2** dans Picture Control perso. du COOLPIX.

Création de réglages Picture Control perso. du COOLPIX

- 1 Utilisez le sélecteur multidirectionnel pour choisir **Modifier et enregistrer** et appuyez sur **OK**.

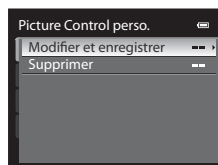

- 2 Sélectionnez la fonction originale Picture Control du COOLPIX (☰34) à modifier, puis appuyez sur **OK**.

- 3 Appuyez sur ▲ ou ▼ pour mettre en surbrillance le réglage souhaité, puis sur ◀ ou ▶ pour choisir une valeur (☰34).

- Les options disponibles sont les mêmes que pour le réglage Picture Control du COOLPIX.
- Appuyez sur **OK** pour afficher l'écran **Enregistrer sous**.
- Pour rétablir les valeurs par défaut, sélectionnez **Réinitialiser**, puis appuyez sur **OK**.

- 4 Sélectionnez la destination d'enregistrement, puis appuyez sur **OK**.

- Le réglage Picture Control perso. du COOLPIX est enregistré.
- Il est possible de sélectionner **Personnalisé 1** ou **Personnalisé 2** dans l'écran de sélection **Picture Control** ou **Picture Control perso.** après enregistrement.

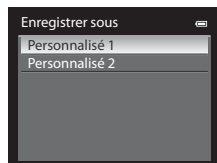

Suppression de réglages Picture Control perso. du COOLPIX

Sélectionnez **Supprimer** à l'étape 1 de « Création de réglages Picture Control perso. du COOLPIX » pour supprimer un réglage Picture Control perso. enregistré.

Balance des blancs (réglage des teintes)

Positionnez le sélecteur de mode sur **P**, **S**, **A** ou **M** → commande MENU → onglet **P**, **S**, **A** ou **M** (📖13) → Balance des blancs

La couleur de la lumière réfléchiée par un objet varie avec la couleur de la source lumineuse. Le cerveau humain est capable de s'adapter aux changements de couleur de la source lumineuse ; ainsi, les objets blancs paraissent blancs, qu'ils soient dans l'ombre, éclairés par le soleil ou par une lumière artificielle. Les appareils photo numériques reproduisent ce phénomène en traitant les images selon la couleur de la source lumineuse. C'est ce qu'on appelle la « balance des blancs ». Pour des couleurs naturelles, choisissez un paramètre de balance des blancs correspondant à la source lumineuse avant la prise de vue.

Vous pouvez utiliser le paramètre par défaut, **Automatique (normale)**, avec la plupart des types d'éclairage ou appliquer le réglage de balance des blancs adapté à une source lumineuse particulière pour obtenir des résultats plus précis.

Option	Description
AUTO1 Automatique (normale) (réglage par défaut)	La balance des blancs est automatiquement adaptée aux conditions d'éclairage. Il s'agit de la meilleure option dans la plupart des situations. Lorsque l'option Auto (lumière chaude) est sélectionnée, les images sont conservées avec des couleurs chaudes si elles sont prises sous un éclairage artificiel. Si vous utilisez le flash, selon sa luminosité, les images sont réglées sur une balance des blancs adaptée.
AUTO2 Auto (lumière chaude)	
PRE Pré-réglage manuel	Cette option est utile lors de la prise de vue dans des conditions d'éclairage inhabituelles. Reportez-vous à « Utilisation de la fonction Pré-réglage manuel » pour plus d'informations (📖39).
☀️ Ensoleillé*	La balance des blancs est adaptée à la lumière directe du soleil.
💡 Incandescent*	À utiliser en cas d'éclairage incandescent.
💡 Fluorescent* (FL1 à FL3)	À utiliser avec la plupart des éclairages fluorescents. Sélectionnez FL1 (fluorescentes blanches), FL2 (fluorescentes blanches diurnes/neutres) ou FL3 (fluorescentes lumière diurne).
☁️ Nuageux*	À utiliser pour prendre des photos sous un ciel nuageux.
🔦 Flash*	À utiliser avec le flash.

* Des réglages fins en sept incréments sont disponibles. Appliquez une correction positive (+) pour renforcer la teinte bleue et négative (-) pour renforcer la teinte rouge.

L'icône correspondant au réglage actuel autre que **Automatique (normale)** s'affiche sur le moniteur (📖8).

☑️ Remarques concernant la fonction Balance des blancs

- Pour les réglages de balance des blancs autres que **Automatique (normale)**, **Auto (lumière chaude)** ou **Flash**, réglez le mode de flash sur 📷 (désactivé) (📖66).
- Cette fonction est incompatible avec certaines autres. Reportez-vous à « Fonctions ne pouvant pas être utilisées simultanément » (📖80) pour plus d'informations.

Utilisation de la fonction Pré-réglage manuel

Utilisez ce mode lorsque vous souhaitez que vos photos prises dans des conditions d'éclairage inhabituelles (par exemple, des éclairages diffusant une lumière rouge) aient l'air d'avoir été prises sous une lumière normale.

Suivez la procédure ci-dessous pour mesurer la valeur de balance des blancs sous l'éclairage utilisé pour la prise de vue.

1 Placez un objet de référence neutre colorimétriquement (blanc ou gris) sous l'éclairage qui sera utilisé lors de la prise de vue.

2 Affichez le menu Prise de vue (📖60), utilisez le sélecteur multidirectionnel pour régler **Balance des blancs** sur **PRE Pré-réglage manuel**, puis appuyez sur **OK**.

- L'objectif s'ouvre à la position de zoom requise pour la mesure.

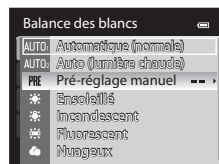

3 Choisissez **Mesurer**.

- Pour appliquer la valeur de balance des blancs mesurée la plus récente, sélectionnez **Annuler** et appuyez sur **OK**. La valeur la plus récemment mesurée est alors définie pour la balance des blancs sans la mesurer de nouveau.

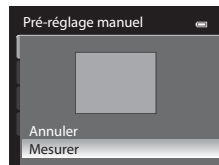

4 Cadrez un objet de référence blanc ou gris dans le cadre de l'objet de référence.

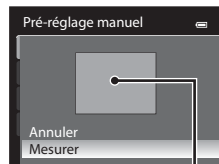

Cadre de l'objet de référence

5 Appuyez sur **OK** pour mesurer la valeur de balance des blancs.

- Une fois le déclencheur relâché, la nouvelle valeur prédéfinie pour la balance des blancs est réglée (aucune photo n'est enregistrée).

Remarque concernant la fonction Pré-réglage manuel



L'appareil photo ne peut pas mesurer la valeur de balance des blancs lorsque le flash se déclenche. Lors d'une prise de vue avec le flash, réglez l'option **Balance des blancs** sur **Automatique (normale)**, **Auto (lumière chaude)** ou **Flash**.

Mesure

Positionnez le sélecteur de mode sur **P**, **S**, **A** ou **M** → commande MENU → onglet **P**, **S**, **A** ou **M** (☰13) → Mesure

Le processus par lequel la luminosité du sujet est mesurée afin de déterminer l'exposition est appelé « mesure ».

Cette option permet de choisir de quelle manière l'appareil photo mesure l'exposition.

Option	Description
 Matricielle (réglage par défaut)	L'appareil photo utilise une zone large de l'écran pour la mesure. Ce mode mesure fournit l'exposition appropriée pour un grand nombre de conditions de prise de vue. Il est recommandé pour la prise de vue classique.
 Pondérée centrale	L'appareil photo mesure toute la vue, mais affecte la plus grande pondération au sujet au centre de la vue. Cette mesure est traditionnellement utilisée pour les portraits ; elle préserve les détails d'arrière-plan tout en laissant les conditions d'éclairage au centre de la vue déterminer l'exposition. Cette mesure de la lumière peut être combinée avec la mémorisation de la mise au point (☰86) pour mesurer les sujets décentrés.
 Spot	L'appareil photo mesure la zone déterminée par le cercle au centre de la vue. Cette option peut être définie lorsque le sujet se trouvant dans la cible de mesure est plus clair ou plus sombre que l'arrière-plan. Assurez-vous que le sujet se trouve dans la zone délimitée par le cercle lors d'une prise de vue. Cette mesure de la lumière peut être combinée avec la mémorisation de la mise au point (☰86) pour mesurer les sujets décentrés.

Remarques concernant la fonction Mesure

- Lorsque le zoom numérique est activé, l'option **Mesure** est définie sur **Pondérée centrale** ou **Spot**.
- Cette fonction est incompatible avec certaines autres. Reportez-vous à « Fonctions ne pouvant pas être utilisées simultanément » (☰80) pour plus d'informations.











Zone de mesure





Lorsque l'option **Pondérée centrale** ou **Spot** est sélectionnée pour **Mesure**, le guide de plage de mesure (☰8) est affiché (sauf lorsque le zoom numérique est utilisé).

Prise de vue en rafale

Positionnez le sélecteur de mode sur **P**, **S**, **A** ou **M** → commande MENU → onglet **P**, **S**, **A** ou **M** (13) → Rafale

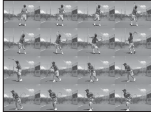

Modifiez les réglages pour la prise de vue en rafale et le sélecteur de meilleure image (BSS).

Option	Description
 Vue par vue (réglage par défaut)	Une photo est prise chaque fois que vous appuyez sur le déclencheur.
 Rafale H	Les photos sont prises en continu à une cadence d'environ sept vues par seconde lorsque vous appuyez sur le déclencheur jusqu'en fin de course (si la qualité d'image est réglée sur Normal et la taille d'image sur  4608x3456). La prise de vue s'arrête lorsque vous relâchez le déclencheur ou que cinq photos ont été prises en rafale.
 Rafale L	Jusqu'à 30 photos sont prises en continu à une cadence d'environ une vue par seconde lorsque vous appuyez sur le déclencheur jusqu'en fin de course (si la qualité d'image est réglée sur Normal et la taille d'image sur  4608x3456).
 Mémoire prédéclench.	<p>Cette option permet de capturer facilement des moments parfaits en enregistrant des images avant que vous n'appuyez sur le déclencheur jusqu'en fin de course. La mise en mémoire commence lorsque vous appuyez sur le déclencheur à mi-course et la prise de vue continue lorsque vous appuyez jusqu'en fin de course ( 43).</p> <ul style="list-style-type: none"> • Cadence de prise de vue : jusqu'à 15 vps • Nombre de vues : jusqu'à 20 vues (incluant jusqu'à 5 vues capturées dans la mémoire de pré-déclenchement) <p>La prise de vue s'arrête lorsque vous relâchez le déclencheur ou que le nombre maximal de vues est atteint. La qualité d'image est définie sur Normal et la taille d'image sur  (2048 × 1536 pixels).</p>
120 Rafale H : 120 vps	<p>Chaque fois que vous appuyez sur le déclencheur jusqu'en fin de course, 60 vues sont capturées à une cadence d'environ 1/125 s ou plus.</p> <p>La taille d'image est fixée sur  VGA (640 × 480 pixels).</p>
60 Rafale H : 60 vps	<p>Chaque fois que vous appuyez sur le déclencheur jusqu'en fin de course, 60 vues sont capturées à une cadence d'environ 1/60 s ou plus.</p> <p>La taille d'image est fixée sur  (1280 × 960 pixels).</p>

Option	Description
BSS BSS (Sélecteur de meilleure image)	L'utilisation du sélecteur de meilleure image est recommandée lors de prises de vue sous un faible éclairage sans flash, lorsque vous effectuez un zoom avant ou dans d'autres situations où il est probable que vos photos soient floues. Lorsque vous appuyez sur le déclencheur jusqu'en fin de course et que vous le maintenez enfoncé, l'appareil photo prend jusqu'à dix photos et sélectionne et enregistre automatiquement la photo la plus nette de la série uniquement.
 Planche 16 vues	Chaque fois que vous appuyez sur le déclencheur jusqu'en fin de course, l'appareil photo prend 16 photos à une cadence d'environ 30 vues par seconde, puis les dispose sur une seule photo.  <ul style="list-style-type: none"> • La qualité d'image est définie sur Normal et la taille d'image sur  (2560 × 1920 pixels). • Le zoom numérique n'est pas disponible.
 Intervallomètre	L'appareil photo prend automatiquement des photos aux intervalles spécifiés ( 43).

L'icône correspondant au réglage actuel autre que **Vue par vue** s'affiche sur le moniteur (8).

Remarques concernant le mode de prise de vue en rafale

- La mise au point, l'exposition et la balance des blancs sont mémorisées avec les valeurs de la première image de chaque série.
- La cadence de prise de vue peut ralentir en fonction de la qualité d'image, de la taille d'image, du type de carte mémoire ou des conditions de prise de vue.
- Si l'option **Sensibilité** (45) est réglée sur **3200** ou **Hi 1**, la cadence de prise de vue ralentit.
- Cette fonction est incompatible avec certaines autres. Reportez-vous à « Fonctions ne pouvant pas être utilisées simultanément » (80) pour plus d'informations.

Remarque concernant l'option BSS

BSS est adapté aux prises de vue d'objets fixes. L'option BSS risque de ne pas produire les résultats escomptés si le sujet est en mouvement ou si vous modifiez la composition.

Remarque concernant l'option Planche 16 vues

Des bandes, des variations de luminosité ou des teintes peuvent apparaître sur les images qui ont été enregistrées sous un éclairage qui clignote rapidement à un rythme élevé, comme les éclairages fluorescents, à vapeur de mercure ou à vapeur de sodium.

Remarques concernant l'option Rafale H

- L'enregistrement des images peut prendre un certain temps après la prise de vue. Cela dépend du nombre d'images, de la vitesse d'écriture de la carte mémoire, etc.
- Lorsque la sensibilité augmente, du bruit peut apparaître sur les images capturées.
- L'exposition peut ne pas être précise (images surexposées) pour les images capturées au soleil.
- Des bandes, des variations de luminosité ou des teintes peuvent apparaître sur les images qui ont été enregistrées sous un éclairage qui clignote rapidement, comme les éclairages fluorescents, à vapeur de mercure ou à vapeur de sodium.

Mémoire prédéclench.

Lorsque l'option **Mémoire prédéclench.** est sélectionnée, la prise de vue commence lorsque vous appuyez sur le déclencheur à mi-course pendant au moins une demi-seconde. En outre, les images capturées avant que vous n'appuyiez sur le déclencheur jusqu'en fin de course sont enregistrées avec celles capturées après avoir appuyé jusqu'en fin de course. Vous pouvez enregistrer jusqu'à 5 images dans la mémoire de prédéclenchement.

Le réglage actuel de cette mémoire est indiqué par une icône lors de la prise de vue (8). L'icône correspondante s'allume en vert lorsque vous appuyez sur le déclencheur à mi-course.

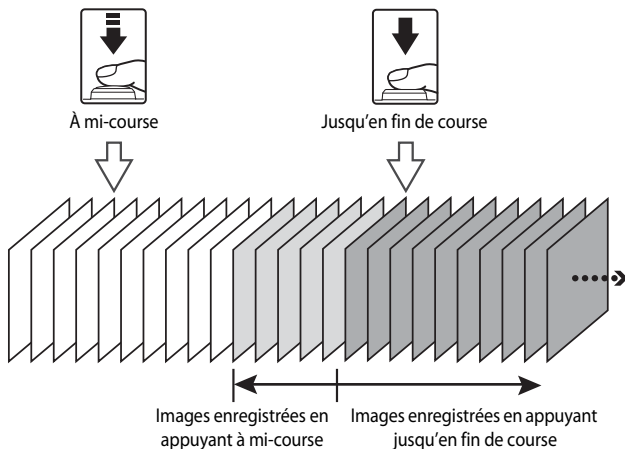



- S'il reste moins de 6 expositions, les photos prises avec la mémoire de pré-déclenchement ne sont pas enregistrées. Avant la prise de vue, vérifiez qu'il reste au moins six vues.

Intervallomètre

Positionnez le sélecteur de mode sur **P**, **S**, **A** ou **M** → commande MENU → onglet **P**, **S**, **A** ou **M** (13) → Rafale

Vous avez le choix entre **30 s**, **1 min**, **5 min** ou **10 min**.

- 1 Utilisez le sélecteur multidirectionnel pour sélectionner la commande  **Intervallomètre** pour le réglage **Rafale**, puis appuyez sur .

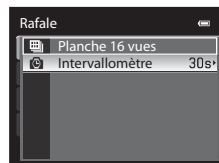

2 Définissez l'intervalle entre chaque vue, puis appuyez sur **OK**.

- Le nombre maximal de vues pouvant être prises en mode Intervallomètre dépend de l'intervalle défini.
 - **30 s** : 600 images
 - **1 min** : 300 images
 - **5 min** : 60 images
 - **10 min** : 30 images



3 Appuyez sur **MENU**.

- L'appareil photo revient à l'écran de prise de vue.

4 Appuyez sur le déclencheur jusqu'en fin de course pour prendre la première photo et lancer la prise de vue en mode intervallo-mètre.

- Le moniteur s'éteint et le témoin de mise sous tension clignote entre les prises de vue.
- Le moniteur se rallume automatiquement juste avant la prise de vue suivante.

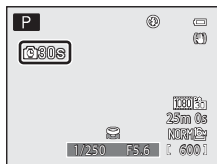

5 Appuyez à nouveau sur le déclencheur jusqu'en fin de course pour mettre fin à la prise de vue.

- La prise de vue s'arrête automatiquement lorsque la mémoire interne ou la carte mémoire est pleine, ou lorsque le nombre maximum de vues a été atteint.

✓ Remarques concernant la prise de vue en mode Intervallomètre

- Pour éviter que l'appareil photo ne s'éteigne de manière inattendue lors de la prise de vue, utilisez un accumulateur entièrement chargé.
- Si vous utilisez l'adaptateur secteur EH-62A (disponible séparément) (🔌100), vous pouvez brancher le COOLPIX P510 directement sur secteur. N'utilisez pas d'autres marques ou modèles d'adaptateurs. Le non-respect de cette consigne de sécurité pourrait entraîner une surchauffe et endommager l'appareil photo.
- Veillez à ne pas déplacer le sélecteur de mode sur un autre réglage lors de la prise de vue en mode Intervallomètre.

🔗 Pour en savoir plus

Reportez-vous à « Noms des fichiers et des dossiers » (🔗98) pour plus d'informations.

Sensibilité

Positionnez le sélecteur de mode sur **P**, **S**, **A** ou **M** → commande MENU → onglet **P**, **S**, **A** ou **M** (☰13) → Sensibilité

Plus la sensibilité est élevée, moins il faut de lumière pour prendre des photos.

Plus la sensibilité est élevée, plus le sujet peut être photographié dans des conditions sombres. De plus, même avec des sujets de même luminosité, vous pouvez prendre des photos à des vitesses d'obturation plus rapides, et vous pouvez réduire l'effet de flou dû au bougé d'appareil et au mouvement du sujet.

- La définition d'une sensibilité élevée est utile pour photographier des sujets sombres, sans flash, ou pour les prises de vue en position téléobjectif et les situations similaires, mais les photos prises peuvent alors présenter un léger grain.

Types de sensibilité

Option	Description
Sensibilité	<ul style="list-style-type: none"> • Automatique (réglage par défaut) : la sensibilité est de 100 ISO dans les zones lumineuses ; dans les zones sombres, l'appareil photo augmente automatiquement la sensibilité jusqu'à 1600 ISO (maximum). • Plage fixe auto : sélectionnez la plage de réglage automatique de la sensibilité entre 100-400 ISO (réglage par défaut) et 100-800 ISO. L'appareil photo n'augmente pas la sensibilité au-delà de la valeur maximale dans la plage sélectionnée. Définissez la valeur maximale de la sensibilité pour contrôler le grain apparaissant sur les images. • 100, 200, 400, 800, 1600, 3200, Hi 1 (équivalent de 6400 ISO) : la sensibilité est mémorisée à une valeur donnée.
Vitesse d'obturation mini.	<p>Avec le mode de prise de vue P ou A et lorsque la Sensibilité est définie sur Automatique ou Plage fixe auto, la vitesse d'obturation à laquelle la commande automatique de la sensibilité est activée (1/125 à une seconde) peut être définie. Le réglage par défaut est Aucune. Si l'exposition est insuffisante avec la vitesse d'obturation définie ici, la sensibilité est augmentée automatiquement pour obtenir une bonne exposition. Si l'exposition reste insuffisante malgré l'augmentation de la sensibilité, la vitesse d'obturation est ralentie.</p>

L'icône correspondant au réglage actuel s'affiche sur le moniteur lors de la prise de vue (☰8).

- Lorsque **Automatique** est sélectionné, l'icône **ISO** ne s'affiche pas à 100 ISO mais apparaît si la sensibilité augmente automatiquement et atteint une valeur supérieure à 100 (☰30).
- Lorsque l'option **Plage fixe auto** est sélectionnée, l'icône **ISO** et la sensibilité maximale s'affichent.

☑ Remarques concernant l'option Sensibilité

- En mode **M** (Manuel), la sensibilité est réglée sur 100 ISO si **Automatique** ou **Plage fixe auto** est sélectionné.
- Cette fonction est incompatible avec certaines autres. Reportez-vous à « Fonctions ne pouvant pas être utilisées simultanément » (☰80) pour plus d'informations.

Bracketing de l'exposition

Positionnez le sélecteur de mode sur **P**, **S** ou **A** → commande **MENU** → onglet **P**, **S** ou **A** (📖13)
→ Bracketing de l'exposition

Vous pouvez modifier automatiquement l'exposition (luminosité) lors d'une prise de vue en rafale. C'est utile lorsqu'il est difficile de régler la luminosité de la photo.

Option	Description
±0,3	L'appareil photo varie l'exposition de 0, -0,3 et +0,3 pour les trois prises suivantes. Les trois photos sont prises dans l'ordre lorsque vous appuyez sur le déclencheur jusqu'en fin de course.
±0,7	L'appareil photo varie l'exposition de 0, -0,7 et +0,7 pour les trois prises suivantes. Les trois photos sont prises dans l'ordre lorsque vous appuyez sur le déclencheur jusqu'en fin de course.
±1,0	L'appareil photo varie l'exposition de 0, -1,0 et +1,0 pour les trois prises suivantes. Les trois photos sont prises dans l'ordre lorsque vous appuyez sur le déclencheur jusqu'en fin de course.
Désactivé (réglage par défaut)	Le bracketing de l'exposition n'est pas effectué.

Lorsque le bracketing de l'exposition est activé, le réglage actuel est affiché lors de la prise de vue (📖8). Si l'option **Désactivé** est sélectionnée, l'icône du réglage actuel n'est pas affichée.



✓ Remarques concernant la fonction Bracketing de l'exposition

- La fonction **Bracketing de l'exposition** n'est pas disponible en mode **M** (Manuel).
- Lorsque la correction de l'exposition (📖74) et les options **±0,3**, **±0,7** ou **±1,0** du **Bracketing de l'exposition** sont définies simultanément, les valeurs combinées de correction de l'exposition s'appliquent.
- Cette fonction ne peut pas être utilisée simultanément avec certaines autres. Reportez-vous à « Fonctions ne pouvant pas être utilisées simultanément » (📖80) pour plus d'informations.

Mode de zones AF

Positionnez le sélecteur de mode sur **P**, **S**, **A** ou **M** → commande MENU → onglet **P**, **S**, **A** ou **M** (☰13) → Mode de zones AF

Vous pouvez régler comment la zone de mise au point est déterminée pour l'autofocus.



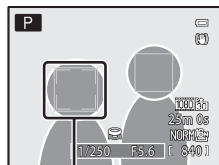

Option	Description
 Priorité visage	<p>L'appareil photo détecte automatiquement un visage et effectue la mise au point dessus (reportez-vous à « Utilisation de la détection des visages » (☰85) pour plus d'informations). Si l'appareil photo détecte plusieurs visages, il effectue la mise au point sur le visage le plus proche.</p> <p>Lorsque vous ne photographiez pas des personnes ou lorsque aucun visage n'est détecté lors du cadrage d'un sujet, le mode de zones AF est réglé sur Automatique. L'appareil photo sélectionne automatiquement les zones de mise au point (jusqu'à neuf) qui contiennent le sujet le plus proche.</p>
 Automatique (réglage par défaut)	<p>L'appareil photo sélectionne automatiquement les zones de mise au point (jusqu'à neuf) qui contiennent le sujet le plus proche. Appuyez à mi-course sur le déclencheur pour activer la zone de mise au point.</p> <p>La zone de mise au point sélectionnée par l'appareil photo s'affiche sur le moniteur (neuf zones maximum).</p>

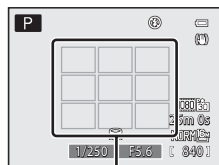

Zone de mise au point



Zones de mise au point

Option	Description
<p> Manuel</p>	<p>Sélectionnez manuellement l'une des 99 zones de mise au point à l'écran. Cette option convient aux situations dans lesquelles le sujet est relativement figé et ne se trouve pas au centre de la vue.</p> <p>Tournez le sélecteur multidirectionnel ou appuyez sur ▲, ▼, ◀ ou ▶ pour définir la zone de mise au point sur le sujet, puis prenez la photo.</p> <ul style="list-style-type: none"> Pour régler les paramètres suivants, appuyez sur  pour annuler temporairement la sélection de la zone de mise au point, puis réglez chaque paramètre. <ul style="list-style-type: none"> - Mode de flash, mode de mise au point, retardateur ou correction d'exposition <p>Pour revenir à l'écran de sélection de zone de mise au point, appuyez de nouveau sur .</p>
<p> Zone centrale</p>	<p>L'appareil photo effectue la mise au point sur le sujet situé au centre de la vue.</p> <p>La zone de mise au point est toujours affichée au centre de la vue.</p>
<p> Suivi du sujet</p>	<p>Le mode Suivi du sujet s'amorce dès qu'un sujet est sélectionné pour la mise au point. Reportez-vous à « Utilisation de la fonction Suivi du sujet » (p.50).</p>

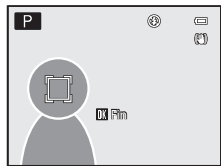
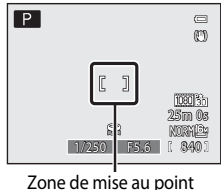
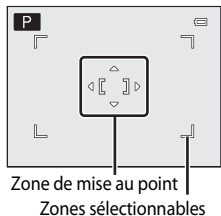

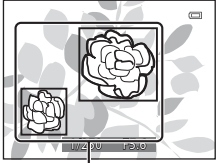
Option	Description
<input checked="" type="checkbox"/> AF sur le sujet principal	<p>Lorsque l'appareil photo détecte le sujet principal, il effectue la mise au point sur ce dernier. Reportez-vous à « Utilisation de AF sur le sujet principal » (📖84) pour plus d'informations.</p>  <p>Zones AF</p>

Remarques concernant le Mode de zones AF

- Lorsque le zoom numérique est activé, l'appareil photo effectue la mise au point sur le sujet situé au centre du cadre, indépendamment de l'option **Mode de zones AF** appliquée.
- Dans de rares cas de prises de vue de sujets pour lesquels l'autofocus ne fonctionne pas comme prévu (📖33), il est possible que le sujet ne soit pas net.
- Cette fonction est incompatible avec certaines autres. Reportez-vous à « Fonctions ne pouvant pas être utilisées simultanément » (📖80) pour plus d'informations.
- Si l'appareil photo n'effectue pas la mise au point sur le sujet souhaité lorsque vous utilisez une fonction qui sélectionne et effectue la mise au point sur le sujet, comme la fonction AF sur le sujet principal, réglez le **Mode de zones AF** sur **Manuel** ou **Zone centrale** et alignez la zone de mise au point sur le sujet souhaité. Vous pouvez également essayer d'utiliser la mémorisation de la mise au point (📖86).

Utilisation de la fonction Suivi du sujet

Positionnez le sélecteur de mode sur **P**, **S**, **A** ou **M** → commande MENU → onglet **P**, **S**, **A** ou **M** (☰13) → Mode de zones AF

Utilisez ce mode pour photographier des sujets en mouvement. Le mode Suivi du sujet s'amorce dès qu'un sujet est sélectionné pour la mise au point.

1 Tournez le sélecteur multidirectionnel pour sélectionner **Suivi du sujet** et appuyez sur **OK**.

- Appuyez sur **MENU** après avoir modifié les réglages et revenez à l'écran de prise de vue.



2 Cadrez le sujet au centre de l'écran, puis appuyez sur **OK**.

- Le sujet est enregistré.
- Si l'appareil photo ne parvient pas à effectuer la mise au point sur le sujet, la bordure apparaît en rouge. Modifiez la composition et réessayez.
- Une fois le sujet enregistré, il est cadré dans une zone de mise au point jaune.
- Le mode Suivi du sujet est enclenché. Appuyez sur **OK** pour annuler l'enregistrement du sujet.
- Si l'appareil photo perd la trace du sujet, la zone de mise au point jaune disparaît. Vous devez réenregistrer le sujet.

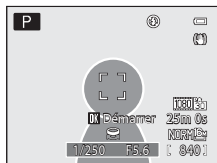

3 Appuyez sur le déclencheur jusqu'en fin de course pour prendre la photo.

- Si l'appareil photo effectue la mise au point sur la zone de mise au point lorsque le déclencheur est enfoncé à mi-course, la zone de mise au point s'affiche en vert et la mise au point est mémorisée.
- Si le déclencheur est enfoncé à mi-course alors qu'aucune zone de mise au point n'est affichée, l'appareil photo effectue la mise au point sur le sujet au centre de la vue.



✓ Remarques concernant la fonction Suivi du sujet

- Le zoom numérique n'est pas disponible.
- Réglez la position du zoom, le mode de flash, le mode de mise au point ou les réglages du menu avant d'enregistrer un sujet. Si l'un de ces réglages est changé après l'enregistrement d'un sujet, ce dernier est annulé.
- Dans certaines conditions (lorsque le sujet se déplace rapidement, en présence d'un bougé d'appareil prononcé ou lorsque plusieurs sujets se ressemblent), l'appareil photo peut ne pas parvenir à enregistrer ou à suivre un sujet, ou il peut suivre un autre sujet. Par ailleurs, différents facteurs comme la luminosité et la taille du sujet peuvent rendre le suivi du sujet inapproprié.
- Dans de rares cas de prises de vue de sujets pour lesquels la mise au point automatique ne fonctionne pas comme prévu (📖33), il est possible que le sujet ne soit pas net, bien que la zone de mise au point soit verte. Si vous ne pouvez pas effectuer la mise au point, réglez le **Mode de zones AF** sur **Manuel** ou **Zone centrale** et essayez de prendre des photos avec la mémorisation de la mise au point (📖86) en effectuant de nouveau la mise au point sur un autre sujet à la même distance.
- Cette fonction est incompatible avec certaines autres. Reportez-vous à « Fonctions ne pouvant pas être utilisées simultanément » (📖80) pour plus d'informations.

Mode autofocus

Positionnez le sélecteur de mode sur **P**, **S**, **A** ou **M** → commande MENU → onglet **P**, **S**, **A** ou **M** (📖13) → Mode autofocus

Choisissez le mode de mise au point de l'appareil photo.

Option	Description
AF-S AF ponctuel (réglage par défaut)	L'appareil photo n'effectue la mise au point que lorsque le déclencheur est enfoncé à mi-course.
AF-F AF permanent	L'appareil photo ajuste en permanence la mise au point jusqu'à ce que le déclencheur soit enfoncé à mi-course. À utiliser avec les sujets mobiles. L'appareil photo émet un son lors de la mise au point.

✓ Remarque concernant le Mode AF

Cette fonction est incompatible avec certaines autres. Reportez-vous à « Fonctions ne pouvant pas être utilisées simultanément » (📖80) pour plus d'informations.

📷 Mode autofocus pour l'enregistrement de vidéos

Le mode autofocus pour l'enregistrement de vidéos peut être réglé sur **Mode autofocus** (📷68) dans le menu Vidéo.

Intensité de l'éclair

Positionnez le sélecteur de mode sur **P, S, A** ou **M** → commande MENU → onglet **P, S, A** ou **M** (📖13) → Intensité de l'éclair

Cette option permet de régler la puissance du flash. Utilisez-la lorsque le flash est trop puissant ou trop faible.

Option	Description
+0,3 à +2,0	La puissance du flash augmente de +0,3 à +2,0 IL, par incrément de 1/3 IL pour éclaircir le sujet principal.
0,0 (réglage par défaut)	La puissance du flash n'est pas réglée.
-0,3 à -2,0	La puissance du flash diminue de -0,3 à -2,0 IL, par incrément de 1/3 IL afin d'éviter les hautes lumières ou les reflets indésirables.

L'icône correspondant au réglage actuel autre que **0.0** s'affiche sur le moniteur (📖8).

Filtre antibruit

Positionnez le sélecteur de mode sur **P, S, A** ou **M** → commande MENU → onglet **P, S, A** ou **M** (📖13) → Filtre antibruit

Permet de définir l'ampleur de la fonction de réduction du bruit appliquée généralement après l'enregistrement de la photo.

Option	Description
NR* Élevé	Permet d'appliquer une réduction du bruit à un niveau supérieur à l'ampleur standard.
NR Normal (réglage par défaut)	Permet d'appliquer une réduction du bruit d'ampleur standard.
NR Faible	Permet d'appliquer une réduction du bruit à un niveau inférieur à l'ampleur standard.

Le réglage du filtre de réduction du bruit peut être confirmé sur le moniteur lors de l'enregistrement d'une photo (📖8).

D-Lighting actif

Positionnez le sélecteur de mode sur **P**, **S**, **A** ou **M** → commande MENU → onglet **P**, **S**, **A** ou **M** (📖13) → D-Lighting actif

La fonction « D-Lighting actif » préserve les détails dans les hautes lumières et les zones d'ombre, créant des photographies au contraste naturel. L'image prise reproduit l'effet de contraste visible à l'œil nu. Ce mode est particulièrement efficace pour photographier des scènes à fort contraste, telles que des paysages extérieurs très lumineux depuis une pièce sombre, ou des sujets ombragés sur un bord de mer ensoleillé.

Option	Description
 Élevé Normal Faible	Permet de définir le niveau de l'effet D-Lighting actif à appliquer lors de la prise de vue.
OFF Désactivé (réglage par défaut)	L'effet D-Lighting actif n'est pas appliqué.

L'icône correspondant au réglage actuel autre que **Désactivé** s'affiche sur le moniteur (📖8).

✓ Remarques concernant l'effet D-Lighting actif

- Un temps supplémentaire est nécessaire pour l'enregistrement des images lors d'une prise de vue avec la fonction D-Lighting actif.
- L'exposition est réduite par rapport à une prise de vue avec l'option D-Lighting actif définie sur **Désactivé**. Pour garantir une gradation appropriée, les hautes lumières, les zones d'ombre et les demi-teintes sont ajustées avant l'enregistrement.
- Cette fonction est incompatible avec certaines autres. Reportez-vous à « Fonctions ne pouvant pas être utilisées simultanément » (📖80) pour plus d'informations.

✓ D-Lighting actif et D-Lighting

L'option **D-Lighting actif** du menu Prise de vue réduit l'exposition avant la prise de vue pour optimiser la plage dynamique. L'option **D-Lighting** (📖17) du menu Visualisation optimise la plage dynamique des images prises.

Enreg. régl. utilisateur/Réinit. régl. utilisateur

Reportez-vous à « Enregistrement des réglages en mode **U** » (📖64) pour plus d'informations sur Enreg. régl. utilisateur/Réinit. régl. utilisateur.

Sélection focales fixes

Positionnez le sélecteur de mode sur **P**, **S**, **A** ou **M** → commande MENU → onglet **P**, **S**, **A** ou **M** (📖13) → Sélection focales fixes

Option	Description
Activé	<p>Lorsque la commande de zoom est actionnée, l'appareil photo change la focale par incréments (équivalent au format 24 x 36 [135] de l'angle de champ) de l'objectif zoom définie à l'avance. Les réglages suivants sont disponibles : 24 mm, 28 mm, 35 mm, 50 mm, 85 mm, 105 mm, 135 mm, 200 mm, 300 mm, 400 mm, 500 mm, 600 mm 800 mm et 1000 mm.</p> <ul style="list-style-type: none"> • Choisissez la focale à l'aide du sélecteur multidirectionnel, puis appuyez sur OK pour activer ou désactiver la case à cocher [✓]. • Il est possible de sélectionner plusieurs focales. • Le réglage par défaut est activé [✓] pour toutes les cases à cocher. • Pour valider le réglage, appuyez sur la commande ► du sélecteur multidirectionnel. • La position du zoom définie dans Position de zoom initiale est automatiquement activée [✓].
Désactivé (réglage par défaut)	Même si la commande de zoom est actionnée, la position du zoom reste la même d'une focale à l'autre.

✓ Remarques concernant le fonctionnement du zoom

- La nouvelle focale correspond à la focale la plus proche définie avant cette opération. Pour passer la position du zoom sur le niveau de focale suivant, libérez la commande de zoom, puis actionnez-la de nouveau.
- Lorsque vous utilisez le zoom numérique, réglez **Sélection focales fixes** sur **Désactivé**.

Position de zoom initiale

Positionnez le sélecteur de mode sur **P**, **S**, **A** ou **M** → commande MENU → onglet **P**, **S**, **A** ou **M** (📖13) → Position de zoom initiale

Lorsque l'appareil photo est mis en marche, la position du zoom change pour la focale (équivalent au format 24 x 36 [135] de l'angle de champ) de l'objectif zoom définie à l'avance.

Les réglages suivants sont disponibles : **24 mm** (réglage par défaut) **28 mm, 35 mm, 50 mm, 85 mm, 105 mm et 135 mm.**

Menu Visualisation

Pour plus d'informations sur la fonction d'édition des images ou les fonctions ; (**Retouche rapide, D-Lighting, Maquillage, Filtres, Mini-photo et Bordure noire**), reportez-vous à « Édition d'images fixes » (📷15).

🖨️ Commande d'impression (Création d'une commande d'impression DPOF)

Appuyez sur la commande  (mode Visualisation) ➔ commande MENU (📖13) ➔
🖨️ Commande d'impression



Si vous choisissez l'une des méthodes suivantes pour imprimer des photos enregistrées sur une carte mémoire, les photos à imprimer et le nombre de copies peuvent être définis au préalable sur la carte mémoire.

- Impression à l'aide d'une imprimante compatible DPOF (📷18) équipée d'un logement pour carte mémoire.
- Commande des tirages à un service d'impression numérique compatible DPOF.
- Impression en connectant l'appareil photo à une imprimante compatible PictBridge (📷18) (📷25). (Lorsque la carte mémoire est retirée de l'appareil photo, la commande d'impression peut également être définie pour les photos enregistrées dans la mémoire interne.)

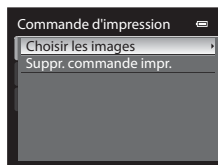
1 Utilisez le sélecteur multidirectionnel pour choisir **Choisir les images** et appuyez sur **OK**.



2 Sélectionnez les photos (jusqu'à 99) et le nombre de copies (jusqu'à neuf par photo).

- Tournez le sélecteur multidirectionnel ou appuyez sur la commande  ou  pour sélectionner les photos, puis appuyez sur  ou  pour définir le nombre de copies pour chacune.
- Les photos sélectionnées pour impression sont indiquées par une coche suivie du nombre de copies à imprimer. Si aucune copie n'a été spécifiée pour les images, la sélection est annulée.
- Positionnez la commande de zoom sur **T** (📷) pour passer en mode de visualisation plein écran ou sur **W** (📷) pour afficher 12 imagettes.
- Une fois les réglages terminés, appuyez sur **OK**.

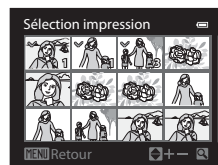

3 Choisissez d'imprimer ou non la date de prise de vue et les informations de prise de vue.

- Choisissez **Date** et appuyez sur **OK** pour imprimer la date de prise de vue sur toutes les photos dans la commande d'impression.
- Choisissez **Infos** et appuyez sur **OK** pour imprimer les informations de prise de vue (vitesse d'obturation et valeur d'ouverture) sur toutes les photos dans la commande d'impression.
- Choisissez **Terminé** et appuyez sur **OK** pour exécuter la commande d'impression.

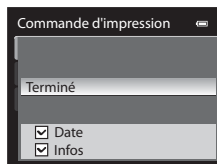

Les photos en commande d'impression sont indiquées par l'icône  affichée en mode de visualisation.

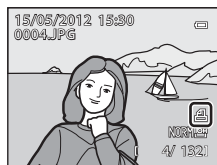

✓ Remarques concernant l'impression de la date de prise de vue et des informations de prise de vue

Lorsque les options **Date** et **Infos** sont activées dans le menu **Commande d'impression**, la date de prise de vue et les informations relatives à la prise de vue peuvent être imprimées sur chaque photo reproduite sur une imprimante compatible DPOF () prenant en charge l'impression de la date de prise de vue et des informations relatives à la prise de vue.

- Il n'est pas possible d'imprimer les informations relatives à la prise de vue lorsque l'appareil est raccordé directement à une imprimante, via le câble USB fourni, pour l'impression DPOF ()30).
- Les options **Date** et **Infos** sont réinitialisées chaque fois que vous affichez le menu **Commande d'impression**.
- La date et l'heure imprimées sur la photo sont les mêmes que celles définies sur l'appareil photo au moment de la prise de vue. La date et l'heure imprimées à l'aide de cette option ne sont pas affectées lorsque vous modifiez le paramètre **Fuseau horaire et date** de l'appareil photo dans le menu de configuration une fois les photos prises.



Suppression de toutes les commandes d'impression

Lors de l'étape 1 de la procédure de commande d'impression ()55), sélectionnez **Suppr. commande impr.**, puis appuyez sur **OK** pour supprimer les commandes d'impression pour toutes les photos.



Imprimer la date

La date et l'heure de la prise de vue peuvent être imprimées sur les photos au moment de la prise de vue à l'aide de l'option **Imprimer la date** ()79) du menu de configuration. Ces informations peuvent même être reproduites sur des imprimantes qui ne prennent pas en charge l'impression de la date et de l'heure. Seules la date et l'heure du jour d'impression des photos sont imprimées, même si **Commande d'impression** est activé et la date sélectionnée dans l'écran **Commande d'impression**.

Pour en savoir plus



Reportez-vous à la section « Impression d'images de taille 1:1 » ()79) pour plus d'informations.

Diaporama

Appuyez sur la commande  (mode Visualisation) → commande MENU (13) →  Diaporama



Visualisez des photos stockées dans la mémoire interne ou sur une carte mémoire sous forme de diaporama automatique.

1 Utilisez le sélecteur multidirectionnel pour choisir **Démarrer** et appuyez sur .

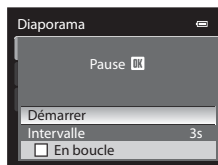
- Pour modifier l'intervalle entre les photos, sélectionnez **Intervalle**, puis appuyez sur . Ensuite, choisissez une durée et sélectionnez **Démarrer**.
- Pour que le diaporama se répète automatiquement, activez l'option **En boucle**, puis appuyez sur  avant de sélectionner **Démarrer**. La coche () est ajoutée à l'option En boucle une fois celle-ci activée.





2 Le diaporama démarre.

- Appuyez sur la commande  du sélecteur multidirectionnel pour afficher la photo suivante ou sur la commande  pour afficher la photo précédente. Maintenez la commande  enfoncée pour faire défiler les photos en avance rapide ou la commande  pour faire défiler les photos en retour rapide.
- Pour quitter le diaporama en cours ou le suspendre, appuyez sur .





3 Sélectionnez Fin ou Redémarrer.



- Lorsque le diaporama se termine ou que vous le mettez en pause, les commandes illustrées ci-contre s'affichent. Sélectionnez , puis appuyez sur  pour revenir à l'étape 1. Choisissez  pour relancer le diaporama.



Remarques concernant les diaporamas

- Seule la première vue des vidéos (100) du diaporama s'affiche.
- Pour les séquences (13) dont les options d'affichage ont été définies sur **Image représentative seule**, seule l'image représentative s'affiche.
- Les photos prises avec le panoramique simplifié s'affichent en plein écran dans les diaporamas. Il n'est pas possible de les faire défiler.
- La durée maximale de visualisation d'un diaporama est limitée à 30 minutes, même si **En boucle** est sélectionné (84).

Protéger

Appuyez sur la commande  (mode Visualisation) → commande MENU  13 →  Protéger

Protégez les photos sélectionnées contre toute suppression accidentelle.

Dans l'écran de sélection des images, sélectionnez une photo et activez ou annulez la protection. Reportez-vous à « Écran de sélection des images » ( 59) pour plus d'informations.

Notez toutefois que le formatage de la mémoire interne ou de la carte mémoire de l'appareil photo efface définitivement les fichiers protégés ( 85).

Les photos protégées sont identifiées par l'icône  en mode de visualisation ( 10).

Écran de sélection des images

L'écran de sélection des images s'affiche dans les menus suivants.

Une seule image peut être sélectionnée pour certaines options de menu, tandis que d'autres options de menu permettent la sélection de plusieurs images.

Fonctions pour lesquelles une seule image peut être sélectionnée	Fonctions permettant la sélection de plusieurs images
<ul style="list-style-type: none"> • Menu Visualisation : Rotation image (60), Choix image représentative (63) • Menu Configuration : Choisir une image dans Écran d'accueil (74) 	<ul style="list-style-type: none"> • Menu Visualisation : Choisir les images dans Commande d'impression (55), Protéger (58), Images sélectionnées dans Copier (62) • Effacer la sélection dans Effacer (36)

Pour sélectionner des images, procédez comme suit.

1 Tournez le sélecteur multidirectionnel ou appuyez sur la commande ◀ ou ▶ pour sélectionner l'image souhaitée.

- Positionnez la commande de zoom sur **T** (Q) pour passer en mode de visualisation plein écran ou sur **W** (Z) pour afficher 12 imagettes.
- Pour les options pour lesquelles une seule image est sélectionnée, passez à l'étape 3.

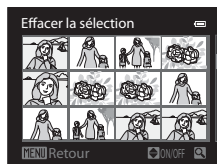

2 Appuyez sur ▲ ou sur ▼ pour sélectionner **ON** ou **OFF** (ou pour définir le nombre de copies).



- Quand **ON** est sélectionné, une coche (✓) s'affiche avec l'image. Répétez les étapes 1 et 2 pour sélectionner d'autres images.



3 Appuyez sur **OK** pour appliquer la sélection d'images.



- La boîte de dialogue de confirmation s'affiche si vous sélectionnez une option telle que **Images sélectionnées**. Suivez les instructions à l'écran.

Rotation image

Appuyez sur la commande  (mode Visualisation) → commande MENU  13 →  Rotation image

Changez l'orientation des photos visualisées sur le moniteur de l'appareil photo après la prise de vue. Une rotation de 90° dans le sens des aiguilles d'une montre ou le sens inverse peut être appliquée aux photos.

Les photos enregistrées en cadrage vertical peuvent être pivotées de 180° dans l'un ou l'autre sens.

Choisissez une photo dans l'écran de sélection des images ( 59) pour afficher l'écran Rotation image. Tournez le sélecteur multidirectionnel ou appuyez sur la commande  ou  pour faire pivoter la photo de 90°.

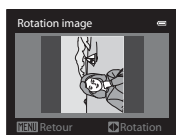

Rotation de 90° dans le sens inverse des aiguilles d'une montre

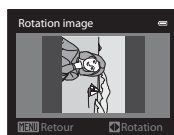
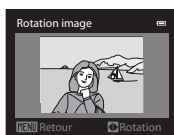

Rotation de 90° dans le sens des aiguilles d'une montre



Appuyez sur  pour définir l'orientation affichée, puis enregistrez les données d'orientation avec la photo.

Remarques concernant la rotation d'images

- Les photos prises avec des appareils photo autres que le COOLPIX P510 ne peuvent pas être pivotées.
- Les photos prises à l'aide du mode Photo 3D ne peuvent pas subir de rotation.
- Aucune photo ne peut être pivotée tant que l'image représentative seule d'une séquence est affichée. Appliquez ce réglage après avoir affiché chaque photo ( 13,  63).



Annotation vocale

Appuyez sur  (mode de visualisation) → Sélectionnez une photo → commande **MENU**  (13)
→  Annotation vocale

Utilisez le microphone de l'appareil photo afin d'enregistrer des annotations vocales pour des photos.

- L'écran d'enregistrement s'affiche pour une photo sans annotation vocale alors que l'écran de lecture de l'annotation vocale s'affiche pour une photo avec annotation vocale (une photo identifiée par l'icône  en mode de visualisation plein écran).



Enregistrement d'annotations vocales

- Vous pouvez enregistrer une annotation vocale d'environ 20 secondes maximum en maintenant  enfoncé.
- Ne touchez pas le microphone pendant l'enregistrement.
- Lors de l'enregistrement, **REC** et  clignotent sur le moniteur.
- À la fin de l'enregistrement, l'écran de lecture de l'annotation vocale s'affiche.



Lecture des annotations vocales.

Les photos pour lesquelles des annotations vocales ont été enregistrées sont indiquées par  en mode de visualisation plein écran

- Appuyez sur  pour lire une annotation vocale. Pour mettre fin à la lecture, appuyez de nouveau sur .
- Positionnez la commande de zoom sur **T** ou sur **W** pendant la lecture pour régler le volume.
- Appuyez sur la commande  avant ou après avoir lu une annotation vocale pour revenir au menu de lecture. Appuyez sur **MENU** pour quitter le menu de lecture.

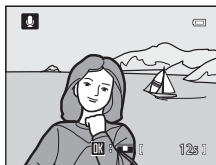

Suppression d'annotations vocales

Appuyez sur  sur l'écran de lecture de l'annotation vocale.

Appuyez sur la commande  ou  du sélecteur multidirectionnel pour sélectionner **Oui**, puis appuyez sur  pour supprimer uniquement l'annotation vocale.



Remarques concernant les annotations vocales

- Lorsque vous supprimez une photo accompagnée d'une annotation vocale, la photo et l'annotation vocale sont supprimées.
- Il n'est pas possible d'enregistrer une annotation vocale pour une photo à laquelle est déjà associée une annotation vocale. L'annotation vocale actuelle doit d'abord être supprimée pour permettre l'enregistrement d'une nouvelle annotation vocale.
- Il n'est pas possible d'enregistrer des annotations vocales pour des photos prises avec un appareil photo autre que le COOLPIX P510.
- Les annotations vocales d'images avec le réglage **Protéger**  (58) ne peuvent pas être effacées.
- Vous ne pouvez pas joindre d'annotations vocales à des photos prises avec l'option Panoramique simplifié.

Pour en savoir plus

Reportez-vous à « Noms des fichiers et des dossiers »  (98) pour plus d'informations.

Copier (Copie entre la mémoire interne et la carte mémoire)

Appuyez sur la commande  (mode Visualisation) → commande MENU  13 →  Copier

Copiez des photos depuis la mémoire interne vers une carte mémoire, ou inversement.

1 Sélectionnez une option dans l'écran de copie à l'aide du sélecteur multidirectionnel, puis appuyez sur .

- **Appareil vers carte** : permet de copier des photos de la mémoire interne vers la carte mémoire.
- **Carte vers appareil** : permet de copier des photos de la carte mémoire vers la mémoire interne.

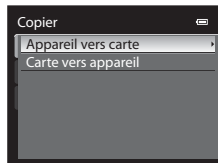





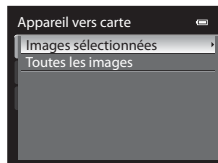

2 Choisissez une option de copie, puis appuyez sur .

- **Images sélectionnées** : permet de copier les photos sélectionnées sur l'écran de sélection des photos (59). Si vous sélectionnez une séquence pour laquelle seule l'image représentative est affichée (13), toutes les photos de cette séquence sont copiées.
- **Toutes les images** : permet de copier toutes les photos. Si vous avez sélectionné une photo dans une séquence, cette option ne s'affiche pas.
- **Séquence actuelle** : cette option apparaît quand une photo d'une séquence a été sélectionnée avant d'afficher le menu Visualisation. Elle permet de copier toutes les photos de la séquence actuelle.



Remarques concernant la copie de photos

- Vous pouvez copier des fichiers aux formats JPEG, MOV, WAV et MPO. Les fichiers enregistrés dans d'autres formats ne peuvent pas être copiés.
- L'**Annotation vocale** (61) associée aux photos et le réglage **Protéger** (58) sont également copiés avec les photos.
- Les photos prises avec une autre marque ou un autre modèle d'appareil photo ou modifiées sur un ordinateur ne peuvent pas être copiées.
- Les réglages **Commande d'impression** (55) ne sont pas copiés avec les photos.
- Si les **Options affichage séquence** (63) sont définies sur **Image représentative seule**, qu'une photo de la séquence est sélectionnée et que vous avez appuyé sur  pour afficher les photos individuelles (13), seule la copie de photos **Carte vers appareil** est disponible.



**Message : « La mémoire ne contient pas d'images. »**



Si aucune photo n'est stockée sur la carte mémoire lors de la sélection du mode de visualisation, le message **La mémoire ne contient pas d'images.** s'affiche. Appuyez sur **MENU** et sélectionnez **Copier** dans le menu Visualisation pour copier sur la carte mémoire les photos stockées dans la mémoire interne de l'appareil photo.

**Pour en savoir plus**

Reportez-vous à « Noms des fichiers et des dossiers » (📷98) pour plus d'informations.

Options affichage séquence



Appuyez sur  (mode Visualisation) → commande **MENU** (13) →  Options affichage séquence



Choisissez la façon dont vous souhaitez afficher les séries de photos prises en rafale (séquences, 📷13) lorsque vous les visualisez en plein écran (34) ou par planche d'imagettes (35).

Ces réglages s'appliquent à toutes les séquences et sont conservés sur la mémoire de l'appareil photo, même si celui-ci est éteint.

Option	Description
Chaque image	Chaque photo de la séquence est affichée.
Image représentative seule (réglage par défaut)	Permet de revenir à l'affichage de l'image représentative seule d'une séquence.

Choix image représentative

Appuyez sur  (mode Visualisation) → Sélectionnez la séquence souhaitée → commande **MENU** (13) →  Choix image représentative

Quand les **Options affichage séquence** sont définies sur **Image représentative seule**, l'image représentative affichée en mode de visualisation plein écran (34) ou par planche d'imagettes (35) peut être paramétrée pour toutes les séquences de photos.

- Lorsque vous modifiez ce réglage, avant d'appuyer sur **MENU**, sélectionnez la séquence souhaitée à l'aide du mode de visualisation en plein écran ou par planche d'imagettes.
- Lorsque l'écran de sélection de l'image représentative s'affiche, sélectionnez une image. Reportez-vous à « Écran de sélection des images » (📷59) pour plus d'informations.

Menu Vidéo

Options vidéo





Affichez l'écran de prise de vue → commande **MENU** → onglet  (Vidéo)  13 → Options vidéo

Vous pouvez choisir le type de vidéo à réaliser.

L'appareil photo permet d'enregistrer des vidéos à vitesse normale ainsi que des vidéos à haute vitesse (HS,  66) qui peuvent ensuite être visionnées au ralenti ou en accéléré.

Plus l'image est grande et le débit binaire élevé, meilleure est la qualité d'image (mais le fichier devient plus volumineux).

Vidéos en vitesse normale



Option	Description
 HD 1080p★ (1920×1080) (réglage par défaut)	Permet d'enregistrer des vidéos au format 16:9. <ul style="list-style-type: none">• Débit binaire de la vidéo : 18,8 Mbit/s• Cadence de prise de vue : 30 images par seconde
 HD 1080p (1920×1080)	Permet d'enregistrer des vidéos au format 16:9. <ul style="list-style-type: none">• Débit binaire de la vidéo : 12,6 Mbit/s• Cadence de prise de vue : 30 images par seconde
 HD 720p (1280×720)	Permet d'enregistrer des vidéos au format 16:9. <ul style="list-style-type: none">• Débit binaire de la vidéo : 8,4 Mbit/s• Cadence de prise de vue : 30 images par seconde
 iFrame 540 (960×540)	Permet d'enregistrer des vidéos au format 16:9. Les vidéos créées avec cette option sont prises en charge par Apple Inc. <ul style="list-style-type: none">• Débit binaire de la vidéo : 20,8 Mbit/s• Cadence de prise de vue : 30 images par seconde Lorsque vous enregistrez sur la mémoire interne de l'appareil photo, l'enregistrement peut s'arrêter subitement selon la composition de l'image. Il est recommandé d'utiliser une carte mémoire (de classe 6 ou plus) pour enregistrer des vidéos importantes.
 VGA (640×480)	Permet d'enregistrer des vidéos au format 4:3. <ul style="list-style-type: none">• Débit binaire de la vidéo : 2,9 Mbit/s• Cadence de prise de vue : 30 images par seconde

Pour en savoir plus

Reportez-vous à « Durée maximale de la vidéo »  98 pour plus d'informations.

Vidéos HS

Reportez-vous à « Enregistrement de vidéos au ralenti et en accéléré (vidéo HS) » (0066) pour plus d'informations.



Option	Description
 HS 120 vps (640x480)	Permet d'enregistrer des vidéos au format 4:3 ralenties quatre fois. <ul style="list-style-type: none"> • Durée maximale d'enregistrement : 7 min 15 s (lecture : 29 min) • Débit binaire de la vidéo : 2,8 Mbit/s • Cadence de prise de vue : 120 images par seconde
 HS 60 vps (1280x720)	Permet d'enregistrer des vidéos au format 16:9 ralenties deux fois. <ul style="list-style-type: none"> • Durée maximale d'enregistrement : 14 min 30 s (lecture : 29 min) • Débit binaire de la vidéo : 8,3 Mbit/s • Cadence de prise de vue : 60 images par seconde
 HS 15 vps (1920x1080)	Permet d'enregistrer des vidéos au format 16:9 accélérées 2x. <ul style="list-style-type: none"> • Durée maximale d'enregistrement : 29 min (lecture : 14 min 30 s) • Débit binaire de la vidéo : 18,6 Mbit/s • Cadence de prise de vue : 15 images par seconde

* La durée maximale pour une seule vidéo est de 30 secondes lorsqu'elle est enregistrée dans la mémoire interne.

- Le débit binaire de la vidéo correspond à la quantité de données enregistrée chaque seconde. Étant donné qu'un système de débit variable a été adopté, le débit binaire de la vidéo varie automatiquement en fonction du sujet. Ainsi, un plus grand nombre de données est enregistré par seconde pour les vidéos avec des sujets se déplaçant beaucoup, ce qui accroît la taille du fichier de la vidéo.

Remarque concernant l'enregistrement de vidéo HS et le réglage du mode Effets spéciaux

 HS 120 vps (640x480) pour **Options vidéo** ne peut pas être sélectionné lorsque **Flou, Sépia nostalgique**, ou **Peinture** est sélectionné comme mode de prise de vue avec effets spéciaux.

Même si vous sélectionnez  HS 120 vps (640x480) comme autre mode d'enregistrement alors que **Flou, Sépia nostalgique**, ou **Peinture** est sélectionné comme mode de prise de vue avec effets spéciaux,  HS 60 vps (1280x720) est automatiquement sélectionné pour **Options vidéo** lorsque le sélecteur de mode est positionné sur **EFFECTS**.

Enregistrement de vidéos au ralenti et en accéléré (vidéo HS)

Affichez l'écran de prise de vue → commande MENU → onglet  (Vidéo) (13) → Options vidéo



Vous pouvez enregistrer des vidéos haute vitesse (HS). Les vidéos de ce type peuvent être visionnées au ralenti, au quart ou à la moitié de leur vitesse normale, ou en accéléré, à deux fois leur vitesse normale.

1 Utilisez le sélecteur multidirectionnel pour sélectionner une vidéo HS ()65), puis appuyez sur .

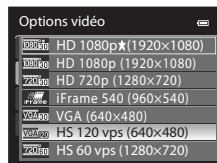
- Appuyez sur MENU après avoir modifié les réglages et revenez à l'écran de prise de vue.



2 Appuyez sur (enregistrement de vidéo) pour commencer l'enregistrement.

- Le moniteur s'éteint quelques instants, puis l'enregistrement de la vidéo HS débute.
- L'appareil photo effectue la mise au point au centre de la vue. Les zones de mise au point ne sont pas affichées durant l'enregistrement.
- Lorsque vous enregistrez des vidéos  **HS 60 vps (1280x720)** ou  **HS 15 vps (1920x1080)**, l'affichage du moniteur passe en 16:9.
- La durée maximale d'enregistrement s'affiche pour la vidéo HS.

Options des vidéos HS

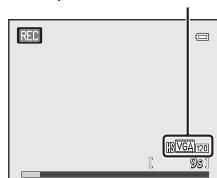

3 Appuyez sur (enregistrement de vidéo) pour arrêter l'enregistrement.

✓ Remarques concernant les vidéos HS

- Le son n'est pas enregistré.
- La position de zoom, la mise au point, l'exposition et la balance des blancs sont mémorisées quand vous appuyez sur  (arrêt de l'enregistrement de vidéo) pour commencer l'enregistrement.

Vidéo HS

Les vidéos enregistrées sont visionnées à environ 30 images par seconde.

Quand les **Options vidéo** ( 64) du menu Vidéo sont définies sur **VGA120 HS 120 vps (640x480)** ou sur **720i60 HS 60 vps (1280x720)**, vous pouvez enregistrer des vidéos qui peuvent être visionnées au ralenti.

Quand ces options sont définies sur **1080i15 HS 15 vps (1920x1080)**, vous pouvez enregistrer des vidéos qui peuvent être visionnées à deux fois leur vitesse normale.

Séquences enregistrées en **VGA120 HS 120 vps (640x480)** :

Vous pouvez enregistrer jusqu'à 7 minutes 15 secondes de vidéos en haute vitesse et les visionner au ralenti à un quart de leur vitesse normale.

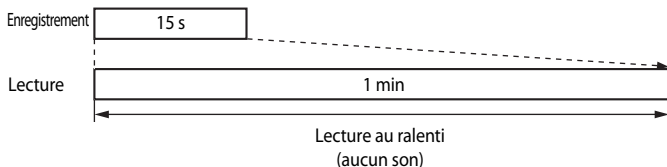

Séquences enregistrées en **1080i15 HS 15 vps (1920x1080)** :

Vous pouvez enregistrer jusqu'à 29 minutes de vidéos pour les visionner en accéléré à deux fois leur vitesse normale.

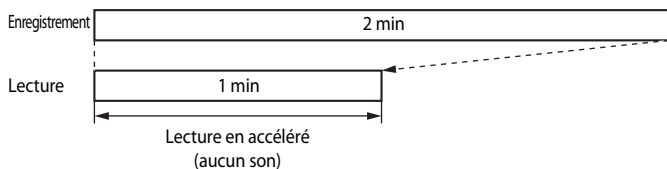

Mode autofocus



Affichez l'écran de prise de vue → commande MENU → onglet  (Vidéo) (📖13) → Mode autofocus

Choisissez le mode de mise au point de l'appareil photo pendant l'enregistrement de vidéos en vitesse normale (64).

Option	Description
AF-S AF ponctuel (réglage par défaut)	Permet de mémoriser la mise au point quand vous appuyez sur  enregistrement de vidéo) pour commencer l'enregistrement. Sélectionnez cette option lorsque la distance entre l'appareil photo et le sujet demeure relativement stable.
AF-F AF permanent	L'appareil photo effectue la mise au point en continu pendant l'enregistrement de la vidéo. Ce mode est recommandé lorsque la distance entre l'appareil photo et le sujet change. Le son émis lors de la mise au point peut être enregistré. Vous pouvez sélectionner AF ponctuel si le son est excessif.



Menu Réglage GPS

Réglages GPS

Appuyez sur la commande **MENU** → onglet  (réglage GPS) (13) → Options GPS

Option	Description
Enreg. données GPS	Lorsque cette option est définie sur Activé , la réception des signaux provenant du satellite GPS est activée et le positionnement commence ( 102). <ul style="list-style-type: none">• Le réglage par défaut est Désactivé.
Synchroniser	Les signaux transmis par le satellite GPS sont utilisés pour définir la date et l'heure de l'horloge interne de l'appareil photo (uniquement quand Enreg. données GPS dans les Options GPS du menu Réglages GPS est défini sur Activé). Vérifiez que le positionnement est terminé avant de lancer la synchronisation.
Mettre à jour A-GPS	Une carte mémoire est utilisée pour mettre à jour le fichier A-GPS (GPS assisté). Un fichier A-GPS à jour réduit le temps nécessaire au suivi des informations de position. Reportez-vous à « Mise à jour du fichier A-GPS » ( 70) pour plus d'informations.

Remarques concernant l'option Synchroniser

- Le réglage de la date/heure réalisé avec l'option **Synchroniser** s'effectue en fonction du fuseau horaire défini dans le menu Configuration sous **Fuseau horaire et date** (26, 75). Vérifiez le fuseau horaire avant tout réglage de **Synchroniser**.
- La date/heure réglée avec l'option **Synchroniser** n'est pas aussi précise qu'une horloge radio-pilotée. Utilisez l'option **Fuseau horaire et date** du menu Configuration pour régler la date et l'heure si elles ne sont pas précises avec **Synchroniser**.

Mise à jour du fichier A-GPS

Le fichier A-GPS le plus récent, à utiliser pour la mise à jour, peut être téléchargé à partir du site Web suivant :

<http://nikonimglib.com/agps2/index.html>

- Le fichier A-GPS du COOLPIX P510 n'est disponible que sur ce site Web.
- Pour mettre à jour le fichier A-GPS, définissez l'option **Enreg. données GPS** sur **Désactivé**. Lorsque l'option **Activé** est sélectionnée, le fichier A-GPS ne peut pas être mis à jour.

1 Téléchargez cette dernière version du fichier A-GPS sur votre ordinateur.

2 Au moyen d'un lecteur de carte ou d'un autre périphérique, copiez le fichier téléchargé vers le dossier NCFL de la carte mémoire.

- Le dossier NCFL se trouve dans le répertoire racine de la carte mémoire. Si ce dossier n'existe pas sur la carte mémoire, créez-le.

3 Insérez la carte mémoire contenant le fichier copié dans l'appareil photo.

4 Allumez l'appareil photo.

5 Appuyez sur **MENU** pour afficher le menu Réglages GPS et choisissez **Options GPS** à l'aide du sélecteur multidirectionnel.

6 Sélectionnez **Mettre à jour A-GPS** et mettez à jour le fichier.

- La mise à jour du fichier A-GPS dure environ deux minutes.

Remarques concernant la mise à jour du fichier A-GPS

- Le fichier A-GPS est désactivé lors du premier positionnement après l'achat de l'appareil photo. Il s'active à partir de la deuxième opération de positionnement.
- La période de validité du fichier A-GPS est indiquée sur l'écran de mise à jour. Si la période de validité a expiré, elle s'affiche en gris.
- Lorsque la période de validité du fichier A-GPS expire, le suivi des informations de position ne devient pas plus rapide. Il est recommandé de mettre à jour le fichier A-GPS avant d'utiliser la fonction GPS.

Créer un journal (enregistrement du journal contenant les informations sur les déplacements)

Appuyez sur la commande **MENU** → onglet  (réglage GPS) (13) → Créer un journal

Lorsque l'enregistrement du journal commence, les informations de suivi sont enregistrées jusqu'à ce que le temps prédéfini soit écoulé à l'intervalle défini pour **Intervalle enregistrement**.

- Il n'est pas possible d'utiliser les données du journal en les enregistrant simplement. Pour utiliser les données, sélectionnez **Clôturer le journal** et enregistrez-les dans une carte mémoire.

1 Utilisez le sélecteur multidirectionnel pour choisir **Démarrer le journal** et appuyez sur **OK**.

- Avant de choisir **Intervalle enregistrement**, sélectionnez **Intervalle d'enregistrement du journal** et appuyez sur **OK** pour définir cet intervalle. Le réglage par défaut est **15 s**.

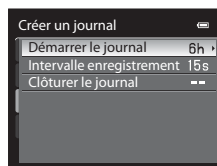

2 Sélectionnez la durée d'enregistrement du journal, puis appuyez sur **OK**.

- L'enregistrement du journal commence.
- Les données du journal sont enregistrées selon l'intervalle réglé pour le **Intervalle enregistrement** jusqu'à la fin du temps prédéfini.
- **LOG** est affiché à l'écran pendant l'enregistrement du journal.

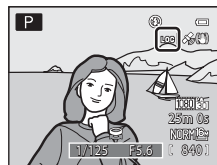
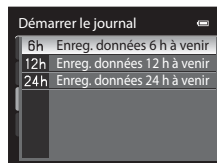

3 Lorsque l'enregistrement du journal est terminé, sélectionnez **Clôturer le journal** dans **Créer un journal** (menu Réglages GPS), puis appuyez sur **OK**.

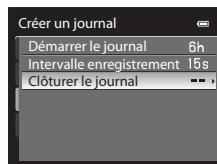

4 Choisissez **Enregistrer le journal**, puis appuyez sur **OK**.

- Les données du journal sont enregistrées sur une carte mémoire.

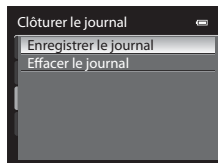

✓ Remarque concernant l'enregistrement du journal

- Il n'est pas possible d'enregistrer de journal tant que la date et l'heure ne sont pas définies.
- Utilisez un accumulateur entièrement chargé pour éviter que l'appareil photo ne s'éteigne pendant l'enregistrement du journal. Lorsque la pile est épuisée, l'enregistrement du journal s'arrête.
- L'enregistrement du journal s'arrête en raison de l'opération ci-dessous même s'il reste du temps pour l'enregistrement du journal.
 - Le câble USB est connecté.
 - Le volet du logement pour accumulateur/carte mémoire est ouvert ou fermé.
 - L'option **Enreg. données GPS** dans **Options GPS** est définie sur **Désactivé** (identique à lorsque l'option **Réinitialisation** est sélectionnée).
 - Le réglage de l'horloge interne (fuseau horaire ou date et heure) est modifié.
- Si le temps pour l'enregistrement du journal reste identique alors que l'appareil photo est éteint, l'enregistrement du journal s'effectue en continu jusqu'à ce que le temps prédéfini soit écoulé.
- Les données du journal sont stockées temporairement dans l'appareil photo. Vous ne pouvez pas enregistrer de nouveau journal tant que ces données se trouvent encore dans l'appareil photo. Une fois les données du journal enregistrées, sauvegardez-les sur une carte mémoire.
- Vous pouvez enregistrer jusqu'à 36 événements de données par jour dans le journal.
- Vous pouvez également enregistrer jusqu'à 100 événements de données en journal sur une seule carte mémoire.

✍ Pour effacer les données du journal

- Pour effacer les données du journal stockées temporairement dans l'appareil photo, sélectionnez l'option **Effacer le journal** à l'étape 4.
- Pour effacer les données du journal stockées sur la carte mémoire, appuyez sur **🗑** dans **Voir le journal** (📷73).

Voir le journal

Appuyez sur la commande **MENU** → onglet  (réglage GPS) (13) → Voir le journal

Vérifiez ou effacez les données du journal stockées dans la carte mémoire à l'aide de la fonction **Créer un journal** (71).

- 1 Sélectionnez les données du journal à afficher à l'aide du sélecteur multidirectionnel, puis appuyez sur .



- 2 Vérifiez la trajectoire de mouvement.

- Pour effacer les données du journal affichées, appuyez sur le bouton .

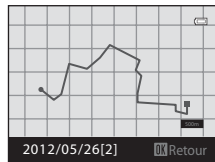

Pour effacer les données du journal

Appuyez tout d'abord sur le bouton  pour sélectionner l'une de ces fonctions :

- **Journal sélectionné** : les données du journal sélectionnées sont effacées.
- **Tous les journaux** : toutes les données du journal stockées sur la carte mémoire sont effacées.

Photos enregistrées pendant l'enregistrement du journal

Vous pouvez vérifier votre trajectoire de mouvement et les coordonnées de latitude-longitude de l'endroit d'enregistrement en appuyant sur **Fn** alors qu'une photo est affichée en mode de visualisation plein écran. Appuyez de nouveau sur **Fn** pour revenir au mode de visualisation plein écran.

- Lorsque les photos et les données du journal ne sont pas stockées sur la même carte mémoire, la trajectoire de mouvement ne peut pas s'afficher.

Position de prise de vue

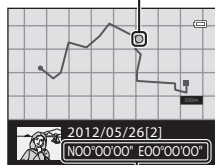

Latitude/Longitude

Données du journal

Les données du journal sont compatibles avec le format NMEA. Toutefois, l'affichage dans tout logiciel compatible avec le format NMEA ou sur tout appareil photo compatible avec le format NMEA n'est pas garanti.

Menu Configuration

Écran d'accueil

Appuyez sur la commande **MENU** → onglet **Y** (📖13) → Écran d'accueil

Indiquez si vous souhaitez afficher l'écran d'accueil sur le moniteur à la mise sous tension de l'appareil photo.

Option	Description
Aucun (réglage par défaut)	Permet d'afficher l'écran de prise de vue ou de visualisation sans afficher l'écran d'accueil.
COOLPIX	Permet d'afficher l'écran d'accueil avant d'afficher l'écran de prise de vue ou de visualisation.
Choisir une image	<p>Permet de sélectionner une photo comme écran d'accueil. Accédez à l'écran de sélection des images, choisissez une image (📷59), puis appuyez sur OK pour l'enregistrer.</p> <ul style="list-style-type: none">• Comme l'image sélectionnée est enregistrée dans l'appareil photo, l'image apparaît dans l'écran d'accueil même si l'image d'origine a été effacée.• Les photos suivantes ne peuvent pas être enregistrées :<ul style="list-style-type: none">- Photos prises avec une Taille d'image (📖78) de 18:9 4608x2592, 3:2 1920x1080, 4:3 4608x3072 ou 1:1 3456x3456.- Photos réduites à 320 × 240 ou à une taille inférieure à l'aide de l'édition de mini-photos (📷20) ou du recadrage (📷22).- Photos prises avec l'option Panoramique simplifié.- Photos prises à l'aide du mode Photo 3D.

Fuseau horaire et date

Appuyez sur la commande **MENU** → onglet **Y** (📖13) → Fuseau horaire et date

Option	Description
Date et heure	<p>Permet de régler la date et l'heure de l'appareil photo. Réglez la date et l'heure à l'aide du sélecteur multidirectionnel.</p> <ul style="list-style-type: none"> Pour sélectionner un élément : appuyez sur ▶ ou ◀ (la sélection s'effectue selon la séquence suivante : J (jour) → M (mois) → A (année) → heure → minute). <p>L'option peut également être sélectionnée en tournant le sélecteur multidirectionnel.</p> <ul style="list-style-type: none"> Pour régler les valeurs : appuyez sur ▲ ou sur ▼. La date et l'heure peuvent également être réglées à l'aide de la molette de commande. Pour valider la configuration : sélectionnez minute, puis appuyez sur OK ou ▶.
Format de la date	<p>Choisissez l'ordre d'affichage du jour, du mois et de l'année (Année/mois/jour, Mois/jour/année ou Jour/mois/année).</p>
Fuseau horaire	<p>🏠 Le fuseau horaire du domicile peut être spécifié et l'heure d'été peut être activée ou désactivée. Lorsque la destination ➤ est enregistrée, le décalage horaire (🕒77) par rapport au fuseau horaire du domicile (🏠) est calculé automatiquement et la date et l'heure locales sont enregistrées. Fonction utile pour voyager.</p>



Réglage du fuseau horaire de destination

1 Utilisez le sélecteur multidirectionnel pour choisir **Fuseau horaire** et appuyez sur **OK**.

- L'écran **Fuseau horaire** s'affiche.

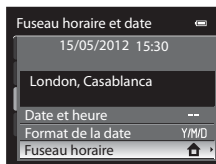

2 Choisissez **Destination**, puis appuyez sur **OK**.

- La date et l'heure affichées sur le moniteur ne sont pas les mêmes en fonction de la région sélectionnée.



3 Appuyez sur **▶**.

- L'écran de sélection du fuseau horaire s'affiche.

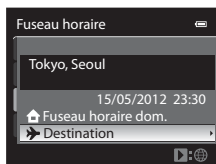

4 Appuyez sur **◀** ou **▶** pour sélectionner la destination (Fuseau horaire).

- Le décalage horaire entre le domicile et la destination s'affiche.
- Lorsque vous utilisez l'appareil photo dans une zone où l'heure d'été est en vigueur, appuyez sur **▲** pour activer l'option Heure d'été. Lorsque cette option est activée, l'icône s'affiche en haut du moniteur et l'horloge avance d'une heure. Pour la désactiver, appuyez sur **▼**.
- Appuyez sur **OK** pour enregistrer le fuseau horaire de destination.
- Une fois le fuseau horaire de destination sélectionné, l'icône apparaît sur le moniteur lorsque l'appareil photo est en mode de prise de vue.

Décalage horaire

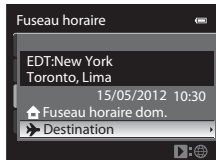
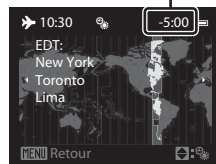

Fuseau horaire dom.

- Pour basculer sur le fuseau horaire du domicile, sélectionnez **Fuseau horaire dom.** à l'étape 2, puis appuyez sur **OK**.
- Pour modifier le fuseau horaire du domicile, sélectionnez **Fuseau horaire dom.** à l'étape 2 et suivez la même procédure que pour **Destination** afin de régler le fuseau horaire du domicile.

**Fuseaux horaires**

L'appareil photo prend en charge les fuseaux horaires répertoriés ci-dessous.

Pour les décalages horaires non répertoriés ci-dessous, réglez l'heure de l'appareil à l'aide de la fonction **Fuseau horaire et date**.

UTC +/-	Lieu	UTC +/-	Lieu
-11	Midway, Samoa	+1	Madrid, Paris, Berlin
-10	Hawaii, Tahiti	+2	Athens, Helsinki, Ankara
-9	Alaska, Anchorage	+3	Moscow, Nairobi, Riyadh, Kuwait, Manama
-8	PST (PDT): Los Angeles, Seattle, Vancouver	+4	Abu Dhabi, Dubai
-7	MST (MDT): Denver, Phoenix	+5	Islamabad, Karachi
-6	CST (CDT): Chicago, Houston, Mexico City	+5,5	New Delhi
-5	EST (EDT): New York, Toronto, Lima	+6	Colombo, Dhaka
-4,5	Caracas	+7	Bangkok, Jakarta
-4	Manaus	+8	Beijing, Hong Kong, Singapore
-3	Buenos Aires, Sao Paulo	+9	Tokyo, Seoul
-2	Fernando de Noronha	+10	Sydney, Guam
-1	Azores	+11	New Caledonia
±0	London, Casablanca	+12	Auckland, Fiji

Réglages du moniteur

Appuyez sur la commande MENU → onglet  (📖13) → Réglages du moniteur

Option	Description
Affichage des images	Activé (réglage par défaut) : la photo s'affiche sur le moniteur immédiatement après la prise de vue et l'affichage du moniteur revient à l'écran de prise de vue. Désactivé : la photo ne s'affiche pas immédiatement après la prise de vue.
Luminosité	Permet de sélectionner la luminosité du moniteur parmi cinq réglages. Le réglage par défaut est 3 .
Affich./masq. quadrillage	Afficher : des repères pour le cadrage sont affichés. Masquer (réglage par défaut) : aucun repère pour le cadrage n'est affiché.
Affich./masq. histogram.	Afficher : les histogrammes sont affichés en mode de prise de vue même lorsque la correction de l'exposition n'a pas été définie (📖9, 74). Masquer (réglage par défaut) : les histogrammes ne s'affichent pas.

Remarques concernant sur la fonction Affich./masq. quadrillage

Le quadrillage n'est pas affiché dans les situations suivantes :

- Lors du suivi d'un sujet (après que le sujet a été enregistré).
- Lors de l'enregistrement vidéo.
- Lorsque l'agrandissement du centre de la photo est affiché en mode **MF** (mise au point manuelle).

Remarques concernant la fonction Affich./masq. histogram.

Les histogrammes ne sont pas affichés dans les situations suivantes :

- Lors de l'enregistrement vidéo.
- Lorsque l'agrandissement du centre de la photo est affiché en mode **MF** (mise au point manuelle).
- Lorsque le menu du mode de flash, du retardateur ou du mode de mise au point est affiché.
- Lorsque des bordures pour la détection des visages (📖85) s'affichent.
- Lorsque le suivi du sujet est activé en **Mode de zones AF**.

Imprimer la date (Impression de la date et de l'heure sur les photos)

Appuyez sur la commande **MENU** → onglet **Y** (📖13) → Imprimer la date

La date et l'heure de la prise de vue peuvent être imprimées sur les photos au moment de la prise de vue. Ces informations peuvent même être reproduites sur des imprimantes qui ne prennent pas en charge l'impression de la date et de l'heure (🔍56).



Option	Description
DATE Date	La date est imprimée sur les photos.
DATE Date et heure	La date et l'heure sont imprimées sur les photos.
OFF Désactivée (réglage par défaut)	La date et l'heure ne sont pas imprimées sur les photos.

L'icône correspondant au réglage actuel autre que **Désactivée** s'affiche sur le moniteur (📖8).

✓ Remarques concernant la fonction Imprimer la date

- Les dates imprimées ne peuvent pas être supprimées de l'image et elles ne peuvent plus être imprimées une fois la photo prise.
- Les dates ne peuvent pas être imprimées dans les situations suivantes :
 - Lorsque le mode Scène est réglé sur **Panoramique simplifié**, **Panoramique assisté** ou **Photo 3D**.
 - Lorsque l'option **Mémoire prédéclench.**, **Rafale H : 120 vps** ou **Rafale H : 60 vps** est sélectionnée pour le mode **Rafale** (🔍41) dans le menu Prise de vue.
 - Lors de l'enregistrement d'une vidéo.
- Les dates imprimées avec une **Taille d'image** (📖78) de **VGA 640x480** peuvent être difficiles à lire. Réglez la taille d'image sur **1600x1200** ou supérieure.
- La date est enregistrée au format sélectionné dans l'option **Fuseau horaire et date** du menu de configuration (📖26, 🔍75).

📝 Imprimer la date et Commande d'impression

Lorsque vous utilisez des imprimantes compatibles DPOF qui prennent en charge l'impression de la date de prise de vue et des informations relatives à la prise de vue, il est possible d'imprimer la date et ces informations sur les photos sans que la date et l'heure y soient ajoutées avec **Imprimer la date**, en utilisant les options du menu **Commande d'impression** (🔍55).

Réduction vibration

Appuyez sur la commande **MENU** → onglet  (📖13) → Réduction vibration

Option	Description
 Activée (réglage par défaut)	<p>Permet de corriger le bougé d'appareil qui se produit le plus souvent lors d'une prise de vue en position téléobjectif ou lorsque la vitesse d'obturation est lente. Le bougé d'appareil est également corrigé lors de l'enregistrement de vidéos et de la prise de vue d'images fixes. L'appareil photo détecte automatiquement le déplacement et corrige seulement les vibrations propres au bougé d'appareil.</p> <p>Par exemple, lorsque l'appareil photo est déplacé horizontalement, seul le bougé vertical est réduit. À l'inverse, lorsque l'appareil photo est déplacé verticalement, seul le bougé horizontal est réduit.</p>
OFF Désactivée	La fonction Réduction vibration est désactivée.

- Lorsque vous utilisez un trépied pour stabiliser l'appareil photo, réglez la réduction de la vibration sur **Désactivée**.

Lorsque **Activée** est sélectionné, une icône pour ce réglage s'affiche sur le moniteur (📖8).





Remarques concernant la fonction Réduction vibration

- Après que l'appareil photo est mis sous tension ou passe du mode de visualisation au mode de prise de vue, attendez que l'écran se stabilise avant de prendre une photo.
- En raison des caractéristiques de cette fonction, les images qui s'affichent sur le moniteur immédiatement après la prise de vue risquent d'apparaître floues.
- Il est possible que la fonction Réduction vibration ne puisse pas totalement éliminer les effets de bougé d'appareil dans certaines situations.
- Lorsque le mode Scène **Paysage de nuit** ou **Portrait de nuit** est défini sur **Trépied**, la réduction de la vibration est **Désactivée**.

Détection mouvement

Appuyez sur la commande **MENU** → onglet  (📖13) → Détection mouvement

Activez le paramètre Détection mouvement pour réduire les effets d'un bougé d'appareil et du mouvement du sujet pendant la prise de vue d'images fixes.

Option	Description
 Automatique (réglage par défaut)	<p>Lorsque l'appareil photo détecte un mouvement du sujet ou un bougé d'appareil, la sensibilité est augmentée et la vitesse d'obturation est accélérée pour atténuer les effets de ces mouvements. La fonction Détection mouvement ne fonctionne pas dans les situations suivantes :</p> <ul style="list-style-type: none"> • Lorsque le flash se déclenche. • Dans les modes Scène suivants :  (Paysage de nuit),  (Paysage),  (Contre-jour), Sport, Portrait de nuit, Réduc. bruit par rafale en Gros plan, Feux d'artifice, Panoramique simplifié en Panoramique, Animaux domestiques. • Lorsque l'option EFFECTS (effets spéciaux) est définie sur Mono. sensibilité élevée. • Lorsque le mode de prise de vue est P, S, A, M ou U.
OFF Désactivée	La fonction Détection mouvement n'est pas activée.

Lorsque **Automatique** est sélectionné, une icône pour ce réglage s'affiche sur le moniteur (📖8).

L'icône Détection mouvement s'allume en vert lorsque l'appareil photo détecte une vibration et accroît la vitesse d'obturation.

Remarques concernant la fonction Détection mouvement

- Dans certains cas, la fonction Détection mouvement ne permet pas d'éliminer complètement les conséquences d'un bougé d'appareil ou du mouvement du sujet.
- La fonction Détection mouvement peut ne pas fonctionner si le sujet bouge trop ou est trop sombre.
- Les photos prises peuvent présenter un léger grain.

Assistance AF

Appuyez sur la commande **MENU** → onglet **Y** (📖13) → Assistance AF

Activez ou désactivez l'illuminateur d'assistance AF qui aide l'autofocus à effectuer la mise au point par faible luminosité.

Option	Description
Automatique (réglage par défaut)	L'illuminateur d'assistance AF s'allume automatiquement par faible luminosité. L'illuminateur a une portée d'environ de 4,0 m en position grand-angle maximale et d'environ 2,1 m en position téléobjectif maximale. <ul style="list-style-type: none"> Même si Automatique est sélectionné, l'illuminateur d'assistance AF ne s'allume pas selon la position de la zone de mise au point ou le mode Scène sélectionné, comme Musée (📖50) et Animaux domestiques (📖52).
Désactivée	L'illuminateur d'assistance AF ne s'allume pas. Il est possible que l'appareil ne parvienne pas à effectuer la mise au point par faible luminosité.

Zoom numérique

Appuyez sur la commande **MENU** → onglet **Y** (📖13) → Zoom numérique

Activez ou désactivez le zoom numérique.

Option	Description
Activé (réglage par défaut)	Lorsque l'appareil photo est en position de zoom optique maximal, vous pouvez, en tournant et en maintenant la commande de zoom sur T (📖) activer le zoom numérique (📖31).
Désactivé	Le zoom numérique n'est pas activé.



✓ Remarques concernant le zoom numérique

- Lorsque le zoom numérique est activé, l'appareil photo effectue la mise au point sur le centre du cadre.
- Vous ne pouvez pas utiliser le zoom numérique lorsque **Sélecteur automatique**, **Portrait**, **Portrait de nuit**, **Panoramique simplifié** en **Panoramique**, **Animaux domestiques** ou **Photo 3D** sont sélectionnés en mode Scène.
- Cette fonction est incompatible avec certaines autres. Reportez-vous à « Fonctions ne pouvant pas être utilisées simultanément » (📖80) pour plus d'informations.
- Lorsque le zoom numérique est activé, l'option **Mesure** est définie sur **Pondérée centrale** ou **Spot**.

Commande zoom latérale

Appuyez sur la commande **MENU** → onglet  (📖13) → Commande zoom latérale

Choisissez la fonction à exécuter lors de la prise de vue lorsque la commande de zoom latérale est activée.

Option	Description
Zoom (réglage par défaut)	Lors de la prise de vue, utilisez la commande de zoom latérale ( 31) pour régler le zoom.
Mise au point manuelle	<p>Lorsque le mode de mise au point est défini sur MF (mise au point manuelle), utilisez la commande de zoom latérale pour effectuer la mise au point (2).</p> <ul style="list-style-type: none"> Utilisez la commande de zoom latérale vers T pour faire la mise au point sur des sujets distants. Utilisez la commande de zoom latérale vers W pour faire la mise au point sur des sujets proches.
Retour au zoom initial	<p>Cette option est pratique en position téléobjectif, lorsqu'il est plus difficile de conserver la mise au point sur les sujets. Utilisez la commande de zoom latérale vers W pour zoomer d'un incrément donné à partir de la position de zoom actuelle vers le côté W. Utilisez-le de nouveau vers W pour déplacer la position du zoom davantage vers le côté W. Utilisez-le vers T pour revenir à la position de zoom initiale, avant que la commande de zoom latérale ne soit utilisée.</p> <ul style="list-style-type: none"> Lorsque vous utilisez le zoom numérique, servez-vous de la commande de zoom latérale vers W pour vous déplacer à l'extrémité du téléobjectif du zoom optique. Seules les opérations réalisées à l'aide de la commande de zoom latérale font revenir le zoom à sa position initiale. Retour au zoom initial n'est pas disponible pendant l'enregistrement d'une vidéo.

Réglages du son

Appuyez sur la commande **MENU** → onglet **Y** (📖13) → Réglages du son

Réglez les paramètres de son ci-dessous.

Option	Description
Son des commandes	<p>Permet de définir les réglages de son suivants sur Activé (réglage par défaut) ou Désactivé.</p> <ul style="list-style-type: none"> • Signal sonore de réglage (un signal sonore est émis une fois lorsque les réglages sont terminés) • Signal sonore de mise au point (un signal sonore est émis deux fois lorsque l'appareil photo effectue la mise au point sur le sujet) • Signal sonore d'erreur (un signal sonore est émis trois fois lorsqu'une erreur est détectée) • Signaux sonores de démarrage
Son du déclencheur	<p>Vous pouvez définir le son du déclencheur sur Activé (réglage par défaut) ou Désactivé.</p>

☑ Remarques concernant la fonction Réglages du son

- En mode Scène **Animaux domestiques**, même lorsque **Activé** est défini, le son des commandes et le son du déclencheur sont désactivés.
- Même lorsque **Activé** est défini, le son du déclencheur est désactivé lors de l'enregistrement d'une vidéo.
- Cette fonction est incompatible avec certaines autres. Reportez-vous à « Fonctions ne pouvant pas être utilisées simultanément » (📖80) pour plus d'informations.

Extinction auto

Appuyez sur la commande **MENU** → onglet **Y** (📖13) → Extinction auto

Si aucune opération n'est effectuée pendant une période donnée alors que l'appareil photo est allumé, le moniteur s'éteint pour économiser l'accumulateur et l'appareil photo passe en mode veille (📖25).

Dans ce menu, définissez le délai avant le passage en mode veille de l'appareil photo.

Vous avez le choix entre **30 s**, **1 min** (réglage par défaut), **5 min** et **30 min**.

🔧 Réglage Extinction auto

- Dans les situations suivantes, le délai avant le passage de l'appareil photo en mode veille est fixé.
 - Lorsque les menus sont affichés : trois minutes (lorsque Extinction auto est défini sur **30 s** ou sur **1 min**).
 - Pendant la visualisation d'un diaporama : 30 minutes maximum.
 - Lorsque l'adaptateur secteur EH-62A est connecté : 30 minutes.
- L'appareil photo n'entre pas en mode veille lors du transfert d'images à l'aide de la carte Eye-Fi.

Formater la mémoire/Formatage de la carte

Appuyez sur la commande **MENU** → onglet  (📖13) → Formater la mémoire/Formatage de la carte

Formatez la mémoire interne ou la carte mémoire.

Le formatage supprime définitivement toutes les données de la mémoire interne ou de la carte mémoire. Vous ne pouvez pas récupérer les données supprimées. Assurez-vous de transférer les photos que vous souhaitez conserver sur un ordinateur avant le formatage.

Formatage de la mémoire interne

Pour formater la mémoire interne, retirez la carte mémoire de l'appareil photo. L'option

Formater la mémoire s'affiche dans le menu de configuration.

Formatage des cartes mémoire

Lorsque vous introduisez une carte mémoire dans l'appareil photo, la carte mémoire peut être formatée. L'option **Formatage de la carte** s'affiche dans le menu de configuration.

Formatage de la mémoire interne et de la carte mémoire

- N'éteignez pas l'appareil photo et n'ouvrez pas le volet du logement pour accumulateur/carte mémoire lors du formatage.
- Lors de la première insertion dans cet appareil photo d'une carte mémoire utilisée dans un autre appareil, veuillez à la formater avec cet appareil.

Langue/Language

Appuyez sur la commande **MENU** → onglet  (📖13) → Langue/Language

Choisissez l'une des 29 langues d'affichage des menus et messages.

Čeština	Tchèque
Dansk	Danois
Deutsch	Allemand
English	(réglage par défaut)
Español	Espagnol
Ελληνικά	Grec
Français	Français
Indonesia	Indonésien
Italiano	Italien
Magyar	Hongrois

Nederlands	Néerlandais
Norsk	Norvégien
Polski	Polonais
Português (BR)	Portugais brésilien
Português (PT)	Portugais
Русский	Russe
Română	Roumain
Suomi	Finois
Svenska	Suédois
Tiếng Việt	Vietnamien

Türkçe	Turc
Українська	Ukrainien
عربي	Arabe
简体中文	Chinois simplifié
繁體中文	Chinois traditionnel
日本語	Japonais
한국	Coréen
ภาษาไทย	Thaï
हिन्दी	Hindi

Réglages TV

Appuyez sur la commande **MENU** → ongles **Y** (📖13) → Réglages TV

Réglez les paramètres de connexion avec un téléviseur.

Option	Description
Sortie vidéo	Permet de sélectionner le système de sortie vidéo analogique NTSC ou PAL en fonction de votre téléviseur.
HDMI	Permet de sélectionner une résolution d'image pour la sortie HDMI entre Automatique (réglage par défaut), 480p , 720p , et 1080i . Avec Automatique , la résolution de la sortie la mieux adaptée au téléviseur connecté est automatiquement sélectionnée : 480p , 720p ou 1080i .
Ctrl. via sortie HDMI	Permet d'indiquer si l'appareil photo reçoit ou non des signaux d'un téléviseur lorsqu'un téléviseur conforme à la norme HDMI-CEC est connecté à l'aide d'un câble HDMI. Lorsque Activé (réglage par défaut) est sélectionné, vous pouvez utiliser la télécommande du téléviseur pour faire fonctionner l'appareil photo pendant la visualisation. Reportez-vous à « Utilisation de la télécommande du téléviseur (Ctrl. via sortie HDMI) » (📖24) pour plus d'informations.
Sortie 3D HDMI	Définit la méthode utilisée pour la sortie d'images 3D sur les périphériques HDMI. Sélectionnez Activé (paramètre par défaut) pour une lecture tridimensionnelle des images 3D prises avec cet appareil photo sur un téléviseur ou un moniteur connecté via HDMI.

HDMI et HDMI-CEC

« HDMI » est l'abréviation de « High-Definition Multimedia Interface », un type d'interface multimédia.

« HDMI-CEC » est l'abréviation de « HDMI-Consumer Electronics Control » qui permet une intercompatibilité entre les appareils.

Commande Fn

Appuyez sur la commande **MENU** → onglet  (📖13) → Commande Fn

Permet d'attribuer le menu Prise de vue fréquemment utilisé à la commande **F_n** (FUNC) (📖2).

- Vous pouvez effectuer cette opération lorsque le mode de prise de vue est **P, S, A, M** ou **U**.

Option	Description
Taille d'image (📖78)	Permet d'afficher le réglage de taille d'image.
Picture Control (🔧33)	Permet d'afficher le réglage Picture Control.
Balance des blancs (🔧38)	Permet d'afficher le réglage de balance des blancs.
Mesure (🔧40)	Permet d'afficher le réglage pour la mesure.
Rafale (réglage par défaut) (🔧41)	Permet d'afficher le réglage pour la prise de vue en continu.
Sensibilité (🔧45)	Permet d'afficher le réglage de sensibilité.
Mode de zones AF (🔧47)	Permet d'afficher le réglage de mode de zones AF.

Charge par ordinateur

Appuyez sur la commande **MENU** → onglet **Y** (📖13) → Charge par ordinateur

Indiquez si l'accumulateur de l'appareil photo doit être chargé lorsque l'appareil photo est connecté à un ordinateur via un câble USB (📖90).

Option	Description
Automatique (réglage par défaut)	Lorsque l'appareil photo est connecté à un ordinateur allumé, l'accumulateur de l'appareil photo est automatiquement chargé grâce à l'énergie fournie par l'ordinateur.
Désactivée	L'accumulateur de l'appareil photo n'est pas chargé lorsque l'appareil photo est connecté à un ordinateur.

☑ Remarques concernant la connexion de l'appareil photo à une imprimante

- L'accumulateur ne peut pas être chargé via une connexion à une imprimante, même si l'imprimante est conforme à la norme PictBridge.
- Lorsque l'option **Charge par ordinateur** est définie sur **Automatique**, il se peut que vous ne puissiez pas imprimer d'images en raccordant l'appareil photo directement à l'imprimante. Si l'écran de démarrage PictBridge n'apparaît pas sur le moniteur après avoir connecté l'appareil photo à une imprimante et l'avoir allumé, éteignez l'appareil photo et débranchez le câble USB. Définissez l'option **Charge par ordinateur** sur **Désactivée** et reconnectez l'appareil photo à l'imprimante.

☑ Remarques concernant le chargement via la connexion à un ordinateur

- Il est impossible de charger l'accumulateur ou de transférer des données, lorsque l'appareil photo est connecté à un ordinateur avant de définir la langue d'affichage et date et heure de l'appareil photo (📖26). Si l'accumulateur de l'horloge de l'appareil photo (📖27) est déchargé, vous devez réinitialiser les date et heure afin de pouvoir charger l'accumulateur ou de transférer des images via la connexion à un ordinateur. Dans ce cas, utilisez l'adaptateur secteur de chargement EH-69P (📖20) pour charger l'accumulateur et réglez les date et heure de l'appareil photo.
- Si vous éteignez l'appareil photo, le chargement s'arrête.
- Si l'ordinateur entre en mode veille pendant le chargement, le chargement s'arrête. Vous pouvez alors éteindre l'appareil photo.
- Lorsque vous déconnectez l'appareil photo de l'ordinateur, éteignez l'appareil photo, puis débranchez le câble USB.
- La charge de l'accumulateur via une connexion à un ordinateur peut être plus longue qu'avec l'adaptateur secteur de chargement EH-69P. Le temps de charge s'allonge si des images sont transférées pendant le chargement de l'accumulateur.
- Lorsque l'appareil photo est connecté à un ordinateur, il se peut qu'une application installée sur l'ordinateur, telle que Nikon Transfer 2, démarre. Si vous avez connecté l'appareil photo à l'ordinateur uniquement pour charger la batterie, quittez l'application.
- L'appareil photo s'éteint automatiquement en l'absence de communication avec l'ordinateur pendant 30 minutes après la fin du chargement de l'accumulateur.
- Selon les caractéristiques, les réglages et l'alimentation de l'ordinateur ainsi que son affectation, il se peut que vous ne parveniez pas à charger l'accumulateur à l'aide d'une connexion à un ordinateur s'il est inséré dans l'appareil photo.

Témoin de chargement

Le tableau suivant présente l'état du témoin de chargement lorsque l'appareil photo est connecté à un ordinateur.

Option	Description
Clignote lentement (vert)	Accumulateur en cours de charge.
Éteint	L'accumulateur n'est pas en cours de charge. Si le témoin de chargement clignote lentement (vert), puis s'éteint alors que le témoin de mise sous tension est allumé, la charge est terminée.
Clignote rapidement (vert)	<ul style="list-style-type: none"> • La température ambiante n'est pas appropriée pour le chargement. Chargez l'accumulateur dans un environnement intérieur dont la température est comprise entre 5 °C et 35 °C. • Le câble USB n'est pas correctement branché ou l'accumulateur est défectueux. Assurez-vous que le câble USB est raccordé de manière appropriée et remplacez l'accumulateur si nécessaire. • L'ordinateur est en mode veille et n'alimente pas l'accumulateur. Réactivez l'ordinateur. • Il est impossible de charger l'accumulateur car l'ordinateur ne peut pas alimenter l'appareil photo en raison des réglages ou des caractéristiques de l'ordinateur.

Permuter Av/Tv

Appuyez sur la commande **MENU** → onglet **Y** (📖13) → Permuter Av/Tv

Permet de changer de méthode pour régler le décalage du programme, la vitesse d'obturation ou la valeur d'ouverture.

- Vous pouvez utiliser cette fonction lorsque le mode de prise de vue est **P, S, A, M** ou **U**.

Option	Description
Ne pas permuter (réglage par défaut)	Permet d'utiliser la molette de commande pour régler le décalage du programme ou la vitesse d'obturation, et le sélecteur multidirectionnel pour régler la valeur d'ouverture.
Permuter	Permet d'utiliser le sélecteur multidirectionnel pour régler le décalage du programme ou la vitesse d'obturation, et la molette de commande pour régler la valeur d'ouverture.

Réinitialiser n° fichier

Appuyez sur la commande **MENU** → onglet **Y** (📖13) → Réinitialiser n° fichier

Lorsque **Oui** est sélectionné, la numérotation séquentielle des fichiers est réinitialisée (🔍98). Après la réinitialisation, un nouveau dossier est créé et la numérotation des fichiers des prochaines images reprend à « 0001 ».

👍 Remarque concernant l'option Réinitialiser n° fichier

La fonction **Réinitialiser n° fichier** ne peut pas être appliquée lorsque le numéro de dossier atteint 999 et que le dossier contient des images. Insérez une nouvelle carte mémoire ou formatez la mémoire interne/carte mémoire (🔍85).

Délect. yeux fermés

Appuyez sur la commande **MENU** → onglet **Y** (📖13) → Délect. yeux fermés

Activez ou désactivez la détection des yeux fermés en utilisant la détection des visages (📖85) dans les modes de prise de vue suivants :

- Dans les modes Scène : **Sélecteur automatique** (📖45), **Portrait** (📖46) ou **Portrait de nuit** (lorsque **Trépied** est sélectionné) (📖47).
- Dans les modes de prise de vue **P, S, A, M, U** (lorsque **Priorité visage** (👁️47) est sélectionné pour **Mode de zones AF**).

Option	Description
Activée	L'écran Le sujet a fermé les yeux ? s'affiche sur le moniteur si l'appareil photo détecte qu'un sujet a peut-être fermé les yeux immédiatement après avoir pris une photo en utilisant la détection des visages. Le visage du sujet humain ayant peut-être fermé les yeux est encadré d'une bordure jaune. Vérifiez la photo et déterminez s'il faut en prendre une nouvelle.
Désactivée (réglage par défaut)	L'appareil photo ne détecte pas les yeux fermés.

Écran Le sujet a fermé les yeux ?

- Pour effectuer un zoom sur le visage ayant fermé les yeux, positionnez la commande de zoom sur **T** (🔍). Pour revenir en mode de visualisation plein écran, positionnez la commande de zoom sur **W** (📺).
- Lorsque l'appareil détecte qu'un ou plusieurs sujets ont fermé les yeux, appuyez sur ◀ ou ▶ pendant l'application de la fonction loupe pour afficher les autres visages.
- Appuyez sur **🗑️** pour supprimer la photo prise.
- Appuyez sur **OK** ou sur le déclencheur pour revenir à l'écran de prise de vue.
- Si aucune opération n'est effectuée pendant quelques secondes, l'écran revient automatiquement à l'écran de prise de vue.





☑ Remarque concernant l'option Délect. yeux fermés

Cette fonction est incompatible avec certaines autres. Reportez-vous à « Fonctions ne pouvant pas être utilisées simultanément » (📖80) pour plus d'informations.

Pellicule

Appuyez sur la commande **MENU** → onglet  (13) → Pellicule

Vous permet d'afficher ou non les pellicules lorsque vous tournez rapidement le sélecteur multidirectionnel en mode de visualisation plein écran ( 34).

Option	Description
Activée	<p>Des planches d'images s'affichent en bas du moniteur si vous tournez rapidement le sélecteur multidirectionnel alors que vous regardez une image en mode de visualisation plein écran.</p> <p>Vous pouvez afficher des planches d'images précédentes et suivantes, puis sélectionner une image.</p> <p>Lorsque la pellicule est affichée, vous pouvez la masquer en appuyant sur la commande .</p> 
Désactivée (réglage par défaut)	Désactive la pellicule.

Remarque concernant l'affichage de la pellicule

Pour pouvoir afficher la pellicule, au moins dix images doivent être enregistrées dans la mémoire interne ou la carte mémoire de l'appareil photo.

Transfert Eye-Fi

Appuyez sur la commande **MENU** → onglet  (📖13) → Transfert Eye-Fi





Option	Description
Activer	Permet de transférer des images créées par l'appareil photo vers une destination présélectionnée.
Désactiver (réglage par défaut)	Les images ne sont pas transférées.

Remarques concernant les cartes Eye-Fi

- Notez que les images ne sont pas transférées si l'ampleur du signal est insuffisante même si vous avez sélectionné **Activer**.
- Sélectionnez **Désactiver** lorsque les périphériques sans fils sont interdits.
- Reportez-vous au mode d'emploi de votre carte Eye-Fi pour plus d'informations. En cas de dysfonctionnement, contactez le fabricant de la carte.
- Vous pouvez utiliser l'appareil photo pour activer et désactiver les cartes Eye-Fi, mais il risque de ne pas prendre en charge d'autres fonctions Eye-Fi.
- L'appareil photo n'est pas compatible avec la fonction de mémoire infinie. Lorsqu'elle est définie sur un ordinateur, désactivez la fonction. Si la fonction de mémoire infinie est activée, le nombre de photos prises risque de ne pas s'afficher correctement.
- Les cartes Eye-Fi doivent être utilisées exclusivement dans le pays d'achat. Respectez toutes les réglementations locales concernant les périphériques sans fil.
- Si vous laissez le réglage **Activer**, l'accumulateur risque de se décharger plus rapidement.

Indicateur de communication Eye-Fi

L'état de communication de la carte Eye-Fi dans l'appareil photo peut être confirmé sur le moniteur (📖8).

-  : **Transfert Eye-Fi** est défini sur **Désactiver**.
-  (s'allume) : transfert Eye-Fi activé ; en attente de transfert.
-  (clignote) : transfert Eye-Fi activé ; transfert des données en cours.
-  : une erreur s'est produite. L'appareil photo ne peut pas contrôler la carte Eye-Fi.

Cartes Eye-Fi prises en charge

À partir du mois de novembre 2011, les cartes Eye-Fi suivantes peuvent être utilisées. Vérifiez que la version du firmware de la carte Eye-Fi est bien la version la plus récente.

- Eye-Fi Connect X2 SDHC 4 Go
- Eye-Fi Mobile X2 SDHC 8 Go
- Eye-Fi Pro X2 SDHC 8 Go

Inverser les indicateurs

Appuyez sur la commande **MENU** → onglet **Y** (📖13) → Inverser les indicateurs

Vous permet de changer le sens d'affichage +/- de l'indicateur d'exposition qui s'affiche lorsque le mode de prise de vue est **M**.

Le côté + des indicateurs est défini à gauche et le côté - à droite dans le réglage par défaut.

Réinitialisation

Appuyez sur la commande **MENU** → onglet **Y** (📖13) → Réinitialisation

Lorsque l'option **Oui** est sélectionnée, les paramètres de l'appareil photo sont restaurés à leurs valeurs par défaut.

Menu contextuel

Option	Valeur par défaut
Mode de flash (📖66)	Automatique
Retardateur (📖69)/ Détecteur de sourire (📖70)	OFF
Mode de mise au point (📖72)	Autofocus
Correction d'exposition (📖74)	0.0

Prise de vue en mode Scène

Option	Valeur par défaut
Menu Scène (📖41)	Sélecteur automatique
Portrait de nuit (📖47)	Trépied
Gros plan (📖49)	Vue unique
Réglage des teintes en mode Aliments (📖50)	Zone centrale
Panoramique (📖51)	Normal (180°) en Panoramique simplifié
Animaux domestiques (📖52)	Déclenchement auto : ON Rafale : Rafale

Menu Paysage de nuit

Option	Valeur par défaut
Paysage de nuit (📖42)	À main levée

Menu Paysage

Option	Valeur par défaut
Paysage (📖43)	Vue unique

Menu Contre-jour

Option	Valeur par défaut
HDR (📖44)	Désactivé

Menu Effets spéciaux

Option	Valeur par défaut
Effets spéciaux (📖55)	Flou

Menu Prise de vue

Option	Valeur par défaut
Qualité d'image (📖77)	Normal
Taille d'image (📖78)	📺 4608x3456
Picture Control (🔍33)	Standard
Balance des blancs (🔍38)	Automatique (normale)
Réglage fin pour la balance des blancs (🔍38)	0
Mesure (🔍40)	Matricielle
Rafale (🔍41)	Vue par vue
Intervallomètre (🔍43)	30 s
Sensibilité (🔍45)	Automatique
Vitesse d'obturation mini. (🔍45)	Aucune
Bracketing de l'exposition (🔍46)	Désactivé
Mode de zones AF (🔍47)	Automatique
Mode autofocus (🔍51)	AF ponctuel
Intensité de l'éclair (🔍52)	0.0
Filtre antibruit (🔍52)	Normal
D-Lighting actif (🔍53)	Désactivé
Sélection focales fixes (🔍54)	Désactivé
Position de zoom initiale (🔍54)	24 mm

Menu Vidéo

Option	Valeur par défaut
Options vidéo (🔍64)	📺 1080p HD 1080p ★ (1920x1080)
Mode autofocus (🔍68)	AF ponctuel

Menu Réglage GPS

Option	Valeur par défaut
Enreg. données GPS (🔍69)	Désactivé
Intervalle enregistrement (🔍71)	15 s
Durée d'enregistrement du journal (🔍71)	Enreg. données 6 h à venir

Menu Configuration

Option	Valeur par défaut
Écran d'accueil (🔍74)	Aucun
Affichage des images (🔍78)	Activé
Luminosité (🔍78)	3
Affich./masq. quadrillage (🔍78)	Masquer
Affich./masq. histogram. (🔍78)	Masquer
Imprimer la date (🔍79)	Désactivée
Réduction vibration (🔍80)	Activée
Détection mouvement (🔍81)	Automatique
Assistance AF (🔍82)	Automatique
Zoom numérique (🔍82)	Activé
Commande zoom latérale (🔍83)	Zoom
Son des commandes (🔍84)	Activé
Son du déclencheur (🔍84)	Activé
Extinction auto (🔍84)	1 min
HDMI (🔍86)	Automatique
Ctrl. via sortie HDMI (🔍86)	Activé
Sortie 3D HDMI (🔍86)	Activée
Commande Fn (🔍87)	Rafale
Charge par ordinateur (🔍88)	Automatique
Permuter Av/Tv (🔍90)	Ne pas permuter
Délect. yeux fermés (🔍91)	Désactivée
Pellicule (🔍92)	Désactivée
Transfert Eye-Fi (🔍93)	Désactiver
Inverser les indicateurs (🔍94)	+0-

Autres

Option	Valeur par défaut
Format du papier (🔍27, 🔍28)	Par défaut
Intervalle pour diaporama (🔍57)	3 s
Options affichage séquence (🔍63)	Image représentative seule

- L'option **Réinitialisation** efface également le numéro de fichier actuel (🔍98) de la mémoire. Après une réinitialisation, la numérotation continue à partir du plus petit numéro disponible dans la mémoire interne ou la carte mémoire. Si l'option **Réinitialisation** est sélectionnée après que toutes les photos ont été supprimées de la mémoire interne ou de la carte mémoire (📖36), la numérotation des fichiers des prochaines images reprend à « 0001 ».
- Les réglages suivants demeurent inchangés même si l'option **Réinitialisation** est sélectionnée.
 - Menu Prise de vue : enregistrement **Picture Control perso.** (🔍37), pré-réglage manuel pour **Balance des blancs** (🔍39)
 - Menu Configuration : **Fuseau horaire et date** (🔍75), **Langue/Language** (🔍85) et **Sortie vidéo** (🔍86) dans **Réglages TV**
- Les réglages utilisateur enregistrés pour la position **U** du sélecteur de mode ne sont pas réinitialisés sur les réglages par défaut lorsque l'option **Réinitialisation** est utilisée. Pour restaurer ces réglages à leurs valeurs par défaut, sélectionnez **Réinit. régl. utilisateur** (🔍53).

Version firmware

Appuyez sur la commande MENU → onglet Y (📖13) → Version firmware

Permet d'afficher la version actuelle du firmware de l'appareil photo.



Noms des fichiers et des dossiers

Les photos, les vidéos et les annotations vocales se voient attribuer des noms de fichiers composés comme suit.

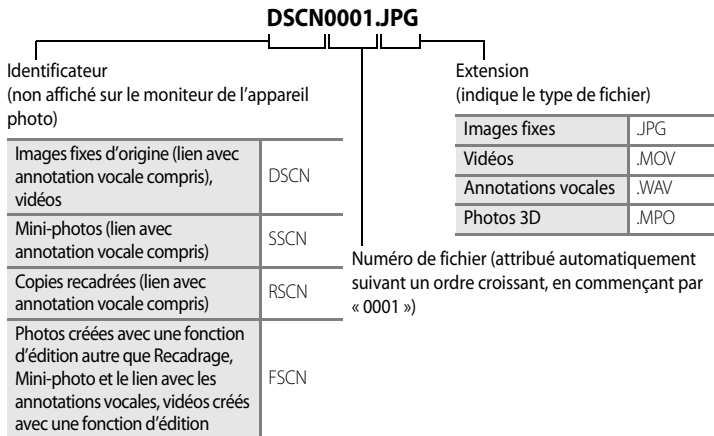

- Un dossier où sont enregistrés des fichiers est automatiquement créé avec la nomenclature suivante : « Numéro du dossier + NIKON » (par exemple, « 100NIKON »). Si le dossier contient 200 fichiers, un nouveau dossier est créé (par exemple, le nom du dossier suivant « 100NIKON » devient « 101NIKON »). Lorsque le nombre de fichiers au sein du dossier atteint 9999 ou si la fonction **Réinitialiser n° fichier** (🔍90) est activée, un nouveau dossier est créé. Le numéro du prochain fichier reprend automatiquement à « 0001 ».
Si le dossier ne contient pas de fichier, aucun nouveau dossier n'est créé, même si la fonction **Réinitialiser n° fichier** est activée.
- Les annotations vocales ont le même identificateur et numéro de fichier que les images auxquelles elles sont associées.
- Avec la fonction Panoramique assisté (🔍6), un dossier est créé pour chaque session de prise de vue avec la nomenclature suivante : « Numéro du dossier + P_XXX » (par exemple, « 101P_001 »). Les photos sont enregistrées sous la forme d'une séquence avec une numérotation des fichiers commençant par 0001.
- Chaque fois qu'une photo est prise avec le mode intervallo-mètre (🔍43), un dossier est créé avec la nomenclature suivante : « Numéro du dossier + INTVL » (par exemple, 101INTVL). Les photos sont enregistrées sous la forme d'une séquence avec une numérotation des fichiers commençant par 0001.

- Lorsque des fichiers image ou des fichiers vocaux sont copiés vers ou depuis la mémoire interne ou la carte mémoire (☞☞62), la nomenclature des fichiers est la suivante :
 - Images sélectionnées :
Les fichiers copiés à l'aide de la fonction Images sélectionnées sont copiés dans le dossier actuel (ou dans le dossier utilisé pour les photos suivantes) qui contient des numéros de fichiers attribués dans l'ordre croissant d'après le numéro de fichier le plus important dans la mémoire.
 - Toutes les images :
Les fichiers copiés à l'aide de l'option Toutes les images sont copiés ensemble, avec leur dossier. Les numéros de dossiers sont attribués dans l'ordre croissant, d'après le numéro de dossier le plus important sur le support de destination.
Les noms de fichiers ne sont pas modifiés.
- Si le dossier actuel est numéroté 999 et contient 200 fichiers, ou si un fichier est numéroté 9999, vous ne pouvez plus prendre de photos tant que la mémoire interne ou la carte mémoire n'est pas formatée (☞☞85) ou tant que vous n'insérez pas une nouvelle carte mémoire.

Accessoires optionnels

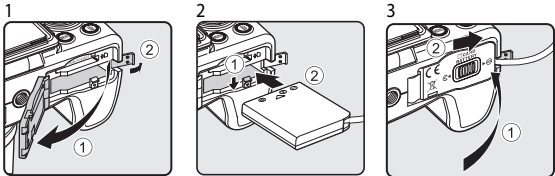



Accumulateur rechargeable	Accumulateur Li-ion rechargeable EN-EL5 ¹
Adaptateur de charge	Adaptateur de charge EH-69P ^{1, 2}
Chargeur d'accumulateur	Chargeur d'accumulateur MH-61 (temps de charge lorsque l'accumulateur est entièrement déchargé : environ deux heures)
Adaptateur secteur	Adaptateur secteur EH-62A (se connecte comme indiqué)  Avant de fermer le volet du logement pour accumulateur/carte mémoire, insérez entièrement le câble du connecteur d'alimentation dans la fente du logement pour accumulateur. Si une partie du câble sort de la rainure, le volet et le câble peuvent être endommagés lors de la fermeture du volet.
Câble USB	Câble USB UC-E6 ¹
Câble audio/vidéo	Câble audio/vidéo EG-CP16 ¹
Bouchon d'objectif	Bouchon d'objectif LC-CP24 ¹
Sangle de reportage	Sangle de reportage AH-CP1

- 1 Fourni avec l'appareil photo au moment de l'achat (reportez-vous à « Vérification du contenu de l'emballage » (📖ii) pour plus d'informations).
- 2 En cas d'utilisation dans un autre pays, utilisez un adaptateur de prise secteur disponible dans le commerce, si nécessaire. Pour plus d'informations sur les adaptateurs de prise secteur, consultez votre agence de voyage.





Consultez nos sites Web ou nos catalogues de produits pour obtenir les informations les plus récentes sur les accessoires du COOLPIX P510.











Messages d'erreur

Le tableau ci-dessous répertorie les messages d'erreur et autres avertissements qui peuvent s'afficher sur le moniteur et la procédure à suivre, le cas échéant.







Affichage	Cause/Solution	
 (clignote)	L'horloge n'est pas réglée. Réglez la date et l'heure.	 75
L'accu/pile est déchargé(e).	L'accumulateur ou la pile est déchargé(e). Chargez ou changez l'accumulateur ou la pile.	18, 20
La température de l'accumulateur est élevée	La température de l'accumulateur est élevée. Éteignez l'appareil photo et laissez refroidir l'accumulateur avant nouvelle utilisation. Cinq secondes après l'affichage de ce message, le moniteur s'éteint et le témoin de mise sous tension, le témoin AF/voyant d'accès et le témoin du flash clignotent rapidement. Une fois que les témoins ont clignoté pendant trois minutes, l'appareil s'éteint automatiquement, mais vous pouvez également appuyer sur le commutateur marche-arrêt pour l'éteindre manuellement.	25
L'appareil photo va s'éteindre pour éviter la surchauffe.	L'intérieur de l'appareil photo est chaud. L'appareil photo s'éteint automatiquement. Laissez l'appareil photo éteint jusqu'à ce qu'il ait refroidi, puis rallumez-le.	–
 (clignote en rouge)	La mise au point est impossible. <ul style="list-style-type: none"> • Effectuez à nouveau la mise au point. • Utilisez la mémorisation de la mise au point. 	32 86
Patiencez... image en cours d'enregistrement.	L'appareil photo ne peut pas effectuer d'autres opérations tant que l'enregistrement n'est pas terminé. Le message disparaît automatiquement lorsque l'enregistrement est terminé.	–
La carte mémoire est protégée en écriture.	Le commutateur de protection en écriture de la carte mémoire est en position de verrouillage. Placez le commutateur en position d'écriture.	–
Non disponible si la carte Eye-Fi est verrouillée.	Le commutateur de protection en écriture de la carte Eye-Fi est en position de verrouillage. Placez le commutateur en position d'écriture.	–
	Erreur lors de l'accès à la carte Eye-Fi. <ul style="list-style-type: none"> • Utilisez une carte approuvée. • Vérifiez que les contacts sont propres. • Vérifiez que la carte mémoire est correctement insérée. 	23 22 22
Cette carte ne fonctionne pas.	Une erreur s'est produite lors de l'accès à la carte mémoire. <ul style="list-style-type: none"> • Utilisez une carte approuvée. • Vérifiez que les contacts sont propres. 	23 22
Cette carte est illisible.	<ul style="list-style-type: none"> • Vérifiez que la carte mémoire est correctement insérée. 	22







Messages d'erreur

Affichage	Cause/Solution	
Carte non formatée. Formater la carte ? Oui Non	La carte mémoire n'a pas été formatée pour être utilisée dans cet appareil photo. Lors du formatage, toutes les données stockées sur la carte sont supprimées. Si vous souhaitez conserver certaines de ces données, sélectionnez Non , et sauvegardez ces données sur un ordinateur avant de formater votre carte mémoire. Pour formater la carte mémoire, sélectionnez Oui , puis appuyez sur  .	22
Mémoire insuffisante.	La carte mémoire est pleine. <ul style="list-style-type: none"> • Sélectionnez une qualité d'image ou une taille d'image inférieure. • Supprimez des photos et des vidéos. • Remettez en place la carte mémoire. • Retirez la carte mémoire et utilisez la mémoire interne. 	77, 78 36, 100 22 23
Enregistrement d'image impossible.	Une erreur s'est produite lors de l'enregistrement de l'image. Formatez la mémoire interne ou la carte mémoire.	 85
	L'appareil photo n'a plus de numéros de fichier disponibles. Remplacez la carte mémoire ou formatez la mémoire interne/carte mémoire.	22,  85
	La photo ne peut pas être utilisée comme écran d'accueil.	 74
	L'espace disponible est insuffisant pour enregistrer une copie. Supprimez des photos dans la mémoire de destination.	36
Impossible de créer un panoramique.	Impossible d'effectuer une prise de vue avec la fonction Panoramique simplifié.	
Impossible de créer un panoramique. Effectuez-le ds une seule direction.	La prise de vue avec la fonction Panoramique simplifié risque de ne pas être disponible dans les situations suivantes : <ul style="list-style-type: none"> • Lorsque la prise de vue n'est pas terminée après un certain laps de temps. 	 3
Impossible de créer un panoramique. Effectuez-le plus lentement.	<ul style="list-style-type: none"> • Lorsque l'appareil photo est déplacé trop rapidement. • Lorsque l'appareil photo n'est pas droit par rapport à la direction du panoramique. 	
La prise de la seconde vue a échoué	Lorsque vous prenez des photos 3D, la prise de la seconde vue a échoué après la première prise. <ul style="list-style-type: none"> • Reprenez la photo. Prenez la première vue, puis déplacez l'appareil photo horizontalement et cadrez le sujet de façon à l'aligner avec le repère. • Dans certaines conditions de prise de vue (par exemple, lorsque le sujet bouge ou est sombre/peu contrasté), la prise de la seconde vue peut s'avérer impossible. 	 8 -

Affichage	Cause/Solution	
L'enregistrement de l'image 3D a échoué	Impossible d'enregistrer les photos 3D. <ul style="list-style-type: none"> • Reprenez la photo. • Effacez les photos inutiles. • Dans certaines conditions de prise de vue (par exemple, lorsque le sujet bouge ou est sombre/peu contrasté), la prise de la seconde vue peut s'avérer impossible ou l'enregistrement de la photo 3D peut échouer. 	 8 36 –
Impossible de sauvegarder le fichier son.	Impossible de joindre une annotation vocale à ce fichier. <ul style="list-style-type: none"> • Il est impossible de joindre des annotations vocales à des vidéos. • Sélectionnez une photo prise avec cet appareil photo. 	–  61
Impossible de modifier l'image.	Impossible de modifier la photo sélectionnée. <ul style="list-style-type: none"> • Confirmez les conditions requises pour l'édition. • Ces options ne peuvent pas être utilisées avec les vidéos. 	 15 –
L'enregistrement de vidéos est impossible.	Une erreur de temporisation s'est produite lors de l'enregistrement de la vidéo. Choisissez une carte mémoire offrant une vitesse d'écriture supérieure.	23
Impossible de réinitialiser le numéro de fichier.	Aucun autre dossier ne peut être créé. Insérez une nouvelle carte mémoire ou formatez la mémoire interne/ carte mémoire.	22,  85
La mémoire ne contient pas d'images.	Aucune photo dans la mémoire interne ou la carte mémoire. <ul style="list-style-type: none"> • Pour visualiser des photos enregistrées dans la mémoire interne, retirez la carte mémoire. • Pour copier des photos de la mémoire interne sur une carte mémoire, appuyez sur MENU et sélectionnez Copier dans le menu Visualisation. 	22  62
Ce fichier ne contient pas de données image.	Le fichier n'a pas été créé avec le COOLPIX P510. Le fichier ne peut pas être lu sur cet appareil photo.	–
Impossible de lire ce fichier.	Visualisez le fichier sur l'ordinateur ou le périphérique utilisé pour créer ou modifier ce fichier.	–
Toutes les images sont masquées.	Aucune image n'est disponible pour un diaporama.	–
Impossible d'effacer cette image.	La photo est protégée. Désactivez la protection.	 58
La destination est dans le fuseau horaire actuel.	Le fuseau horaire de la destination est identique à celui du domicile.	 77
Le sélecteur de mode n'est pas sur la bonne position.	Le sélecteur de mode est positionné entre deux modes. Positionnez le sélecteur de mode sur le mode de votre choix.	28
Relevez le flash.	Le flash est fermé lorsque le mode Scène est défini sur Portrait de nuit ou  (Contre-jour) et que HDR est réglé sur Désactivé . Appuyez sur la commande d'ouverture du flash  pour ouvrir le flash.	47, 44, 66

Messages d'erreur

Affichage	Cause/Solution	
Il est recommandé de maintenir le flash ouvert.	Le flash ne s'ouvre pas en mode Sélecteur automatique. Appuyez sur la commande d'ouverture du flash  pour ouvrir le flash. L'appareil photo permet toujours de prendre des photos normalement avec le flash fermé si vous ne souhaitez pas l'utiliser.	45, 66
Problème dans le bloc optique	Un problème s'est produit dans le bloc optique. Mettez l'appareil hors tension, puis sous tension. Si le problème persiste, contactez votre revendeur ou votre représentant Nikon agréé.	25
Erreur de communication	Une erreur s'est produite lors de la communication avec l'imprimante. Mettez l'appareil photo hors tension et reconnectez le câble USB.	 26
Erreur du système	Une erreur s'est produite dans les circuits internes de l'appareil photo. Mettez l'appareil photo hors tension, retirez et réinsérez l'accumulateur, puis remettez l'appareil sous tension. Si le problème persiste, contactez votre revendeur ou votre représentant Nikon agréé.	25
Impossible d'obtenir les données du GPS.	L'horloge de l'appareil photo n'est pas réglée correctement. Modifiez le lieu ou l'heure et déterminez à nouveau le lieu.	-
Aucun fichier A-GPS n'a été trouvé sur la carte	Un fichier A-GPS qui peut être mis à jour est introuvable dans la carte mémoire. Vérifiez les points suivants : <ul style="list-style-type: none"> • La carte mémoire doit être insérée • Le fichier A-GPS doit être enregistré dans la carte mémoire • Le fichier A-GPS enregistré dans la carte mémoire doit être plus récent que le fichier A-GPS enregistré dans l'appareil photo • Le fichier A-GPS doit être valide 	-
La mise à jour a échoué	Impossible de mettre à jour le fichier A-GPS. Le fichier A-GPS est peut-être corrompu. Téléchargez de nouveau le fichier depuis le site Web.	 70
Impossible d'enregistrer sur la carte	Aucune carte mémoire n'est insérée. Insérez une carte mémoire.	22
	36 événements de journalisation ont déjà été enregistrés en l'espace d'une journée. 100 événements de journalisation ont déjà été enregistrés. Effacez de la carte mémoire les données de journalisation qui ne sont plus nécessaires ou insérez une nouvelle carte mémoire.	-  73
Erreur d'imprimante : vérifiez l'état de l'imprimante.	Erreur d'imprimante. Contrôlez l'imprimante. Après avoir résolu le problème, sélectionnez Reprendre et appuyez sur  pour reprendre l'impression.*	-

Affichage	Cause/Solution	
Erreur d'imprimante : vérifier le papier	L'imprimante ne contient pas le papier au format spécifié. Chargez le papier au format spécifié, sélectionnez Reprendre et appuyez sur  pour reprendre l'impression.*	-
Erreur d'imprimante : bourrage papier	Un bourrage papier s'est produit dans l'imprimante. Retirez le papier, puis sélectionnez Reprendre et appuyez sur  pour reprendre l'impression.*	-
Erreur d'imprimante : il n'y a plus de papier	L'imprimante ne contient pas de papier. Chargez le papier au format spécifié, sélectionnez Reprendre et appuyez sur  pour reprendre l'impression.*	-
Erreur d'imprimante : vérifier l'encre	Une erreur liée à l'encre s'est produite. Vérifiez l'encre, puis sélectionnez Reprendre et appuyez sur  pour reprendre l'impression.*	-
Erreur d'imprimante : il n'y a plus d'encre	La cartouche d'encre est vide. Remplacez la cartouche d'encre, sélectionnez Reprendre , puis appuyez sur  pour reprendre l'impression.*	-
Erreur d'imprimante : fichier corrompu	Une erreur provoquée par le fichier image s'est produite. Sélectionnez Annuler et appuyez sur  pour annuler l'impression.	-

* Pour plus de détails, reportez-vous au manuel de l'imprimante.



A series of horizontal dashed lines for handwriting practice, spanning the width of the page.



Notes techniques et index

Entretien des produits	2
Appareil photo	2
Accumulateur.....	3
Adaptateur de charge.....	4
Cartes mémoire.....	5
Entretien de l'appareil photo	6
Nettoyage.....	6
Stockage	6
Dépannage	7
Fiche technique	15
Normes prises en charge	18
Index	19

Entretien des produits

Appareil photo

Pour continuer à tirer parti des fonctions de votre appareil photo Nikon, observez les précautions ci-après pour le stockage ou l'utilisation de ce matériel.

Lisez et respectez les avertissements relatifs à « Pour votre sécurité » (📖vi à 📖viii) avant toute utilisation des produits.

✔ **Gardez l'appareil au sec**

L'appareil ne fonctionnera plus après immersion dans l'eau ou exposition à une très forte humidité.

✔ **Ne le laissez pas tomber**

L'appareil risque de subir des dysfonctionnements s'il est soumis à de violents chocs ou à de fortes vibrations.

✔ **Manipulez l'objectif et toutes les autres pièces mobiles avec précaution**

Manipulez en douceur l'objectif, le volet de protection de l'objectif, le moniteur, le logement pour carte mémoire et le logement pour accumulateur. Ces pièces peuvent être endommagées facilement. Forcer le volet de protection de l'objectif peut entraîner le dysfonctionnement de l'appareil photo ou endommager l'objectif. Si le moniteur venait à se casser, faites très attention de ne pas vous couper avec le verre et évitez tout contact des cristaux liquides avec la peau, les yeux ou la bouche.

✔ **Ne dirigez pas l'objectif vers des sources lumineuses importantes pendant de longues périodes**

Évitez de diriger l'objectif vers le soleil ou d'autres sources lumineuses puissantes pendant une période prolongée lors de l'utilisation ou du stockage de l'appareil photo. Une lumière intense peut provoquer la détérioration du capteur d'image, entraînant un effet de flou blanc sur les photographies.

✔ **Maintenez-le à distance des champs magnétiques puissants**

N'utilisez pas et ne stockez pas cet appareil à proximité d'équipements émettant de fortes radiations électromagnétiques ou de forts champs magnétiques. De fortes charges statiques ou les champs magnétiques générés par des équipements tels que des émetteurs radio peuvent interférer avec le moniteur, corrompre les données stockées sur la carte mémoire ou endommager les circuits internes du produit.

✔ **Évitez des changements brusques de température**

Les changements brusques de température, comme il peut s'en produire lorsque vous entrez ou sortez d'un local chauffé par temps froid, sont susceptibles de créer de la condensation à l'intérieur de l'appareil. Pour éviter ce problème, rangez votre équipement dans un étui ou dans un sac plastique avant de l'exposer à de brusques changements de température.

✔ **Mettez l'appareil photo hors tension avant de retirer ou de déconnecter la source d'alimentation ou la carte mémoire**

Ne retirez pas l'accumulateur lorsque le produit est sous tension ou que des images sont en cours d'enregistrement ou d'effacement. Forcer l'extinction de votre appareil photo dans de telles conditions entraînerait la perte de données ou risquerait d'endommager la mémoire ou les circuits internes.

Remarques concernant le moniteur

- Les moniteurs et les viseurs électroniques sont fabriqués avec une très haute précision ; 99,99 % des pixels au moins sont effectifs et seuls 0,01 % sont absents ou défectueux. Par conséquent, bien que ces affichages puissent comporter des pixels allumés en permanence (blanc, rouge, bleu ou vert) ou au contraire éteints en permanence (noir), ceci ne constitue pas un dysfonctionnement et n'affecte pas les images enregistrées avec votre appareil.
- Les images sur le moniteur peuvent être difficiles à percevoir sous un éclairage lumineux.
- Le moniteur est éclairé grâce à un rétro-éclairage par DEL. Si la lumière émise par le moniteur devient faible ou que ce dernier clignote, contactez votre centre agréé Nikon.

Accumulateur

- Lisez et respectez les avertissements relatifs à « Pour votre sécurité » (📖vi à 📖viii) avant toute utilisation de l'accumulateur.
- Vérifiez le niveau de charge de l'accumulateur avant d'utiliser l'appareil photo et remplacez ou rechargez l'accumulateur, le cas échéant. Arrêtez la charge lorsque l'accumulateur est complètement chargé, pour ne pas risquer de réduire les performances de l'accumulateur. Lorsque cela est possible, gardez à disposition un accumulateur de rechange entièrement chargé au moment des grandes occasions photographiques.
- N'utilisez pas l'accumulateur à des températures ambiantes inférieures à 0 °C ou supérieures à 40 °C.
- Chargez l'accumulateur dans un environnement intérieur dont la température est comprise entre 5 °C et 35 °C avant utilisation.
- Lorsque la température de l'accumulateur est comprise entre 45 °C et 60 °C, la capacité de charge peut être réduite.
- L'accumulateur n'est pas rechargé à des températures ambiantes inférieures à 0 °C ou supérieures à 60 °C.
- L'accumulateur peut devenir chaud lors de l'utilisation ; laissez l'accumulateur refroidir avant de le recharger. Le non-respect de cette consigne de sécurité pourrait endommager l'accumulateur, diminuer ses performances ou empêcher qu'il ne se recharge normalement.
- Par temps froid, la capacité des accumulateurs a tendance à diminuer. Assurez-vous que l'accumulateur est complètement chargé avant de prendre des photos en extérieur par grand froid. Gardez des accumulateurs de rechange au chaud et invertissez les deux dès que nécessaire. Une fois réchauffé, un accumulateur froid peut retrouver un certain niveau de charge.
- Si les contacts de l'accumulateur sont sales, il se peut que l'appareil photo ne se mette pas en marche. Si les contacts de l'accumulateur sont sales, nettoyez-les avec un chiffon propre et sec avant utilisation.
- Si l'accumulateur n'est pas utilisé pendant longtemps, introduisez-le dans l'appareil photo et déchargez-le entièrement avant de le retirer pour le ranger. L'accumulateur doit être rangé dans un endroit frais à température ambiante comprise entre 15 °C et 25 °C. Ne stockez pas l'accumulateur dans des endroits à température très chaude ou extrêmement froide.

- Veillez à toujours retirer l'accumulateur de l'appareil photo ou du chargeur d'accumulateur lorsqu'il n'est pas utilisé. Si vous le laissez installé, des quantités infimes de courant circulent de l'accumulateur même s'il n'est pas utilisé. L'accumulateur risque d'être excessivement déchargé et de cesser de fonctionner. La mise sous tension ou hors tension de l'appareil photo alors que l'accumulateur est épuisé peut entraîner une diminution de la durée de vie de l'accumulateur. Lorsque l'accumulateur est déchargé, chargez-le avant de l'utiliser.
- Rechargez l'accumulateur au moins tous les six mois et déchargez-le entièrement avant de le ranger de nouveau.
- Après avoir retiré l'accumulateur de l'appareil photo ou du chargeur d'accumulateur, fixez le cache-contacts fourni sur l'accumulateur et rangez-le dans un endroit frais.
- Une diminution marquée de la durée pendant laquelle un accumulateur entièrement chargé conserve sa charge lorsqu'il est utilisé à température ambiante indique que l'accumulateur a besoin d'être remplacé. Achetez un nouvel accumulateur EN-EL5.
- Remplacez l'accumulateur lorsque vous n'arrivez plus à le recharger. Les accumulateurs usagés sont une ressource précieuse. Recyclez-les en suivant les réglementations locales.

Adaptateur de charge

- Lisez et respectez les avertissements relatifs à « Pour votre sécurité » (📖vi à 📖viii) avant toute utilisation de l'adaptateur de charge.
- L'adaptateur de charge EH-69P doit être utilisé exclusivement avec des périphériques compatibles. Ne l'utilisez pas avec une autre marque ou un autre modèle de périphérique.
- Le EH-69P est compatible avec les prises électriques 100-240 V CA, 50/60 Hz. En cas d'utilisation dans un autre pays, utilisez un adaptateur de prise secteur (disponible dans le commerce), si nécessaire. Pour plus d'informations sur les adaptateurs de prise secteur, consultez votre agence de voyage.
- N'utilisez en aucun cas une autre marque ou un autre modèle d'adaptateur secteur que l'adaptateur de charge EH-69P ou l'adaptateur secteur USB. Le non-respect de cette consigne de sécurité pourrait entraîner une surchauffe et endommager l'appareil photo.

Cartes mémoire

- N'utilisez que des cartes mémoire Secure Digital. Reportez-vous à la section « Cartes mémoire approuvées » (📖23).
- Respectez les consignes de sécurité décrites dans la documentation fournie avec la carte mémoire lorsque vous l'utilisez.
- Ne collez pas d'étiquettes sur la carte mémoire.
- Ne formatez pas la carte mémoire à l'aide d'un ordinateur.
- Si vous utilisez pour la première fois une carte mémoire qui a été utilisée dans un autre périphérique, il est recommandé de la formater avec cet appareil photo. Si vous utilisez une nouvelle carte mémoire, il est recommandé de commencer par la formater avec cet appareil photo.
- Le formatage efface définitivement toutes les données contenues dans la carte mémoire. Assurez-vous de transférer les photos que vous souhaitez conserver sur un ordinateur avant le formatage.
- Si le message d'erreur « Carte non formatée. Formater la carte ? » apparaît lorsque vous insérez une carte mémoire dans cet appareil photo, vous devez la formater. Si la carte mémoire contient des images que vous souhaitez conserver, sélectionnez **Non** et enregistrez-les sur l'ordinateur avant de procéder au formatage. Pour formater la carte, sélectionnez **Oui** et appuyez sur **OK**.
- N'effectuez aucune des opérations suivantes pendant le formatage, l'écriture ou la suppression de données de la carte mémoire ou le transfert des données vers un ordinateur. Le non-respect de cette consigne de sécurité peut provoquer la perte de données ou endommager la carte mémoire :
 - Ouverture du volet du logement pour accumulateur/carte mémoire pour retirer l'accumulateur ou la carte mémoire.
 - Mise hors tension de l'appareil photo
 - Déconnexion de l'adaptateur secteur

Entretien de l'appareil photo

Nettoyage

Objectif/ viseur	Évitez de poser vos doigts sur les parties en verre. Pour retirer la poussière ou les peluches, utilisez une soufflette (en général, un petit accessoire qui possède un « ballon » en caoutchouc à l'une de ses extrémités, sur lequel on appuie pour produire de l'air). Pour retirer les empreintes de doigt, les taches de graisse et autres taches résistantes à la soufflette, nettoyez l'objectif avec un chiffon doux et sec ou un chiffon à lunettes en effectuant un mouvement circulaire du centre vers la périphérie. Ne nettoyez pas l'objectif de façon brutale ou à l'aide d'un objet dur. Le non-respect de cette consigne de sécurité peut endommager l'appareil ou entraîner des problèmes. Si cela ne suffit pas à nettoyer l'objectif, utilisez un chiffon humidifié avec un nettoyant pour objectif que vous trouverez dans le commerce.
Moniteur	Pour retirer la poussière ou les peluches, utilisez une soufflette. Pour retirer les empreintes de doigt, les taches de graisse et autres taches, nettoyez le moniteur avec un chiffon doux et sec ou un chiffon à lunettes. Ne nettoyez pas le moniteur de façon brutale ou à l'aide d'un objet dur. Le non-respect de cette consigne de sécurité peut endommager l'appareil ou entraîner des problèmes.
Boîtier	Utilisez une soufflette pour retirer la poussière, les impuretés ou le sable, puis essuyez délicatement avec un chiffon doux et sec. Après avoir utilisé l'appareil photo à la plage ou dans d'autres environnements sablonneux ou poussiéreux, retirez le sable, la poussière ou le sel avec un chiffon sec légèrement humidifié d'eau fraîche, puis essuyez avec soin. Notez que les corps étrangers introduits dans l'appareil photo peuvent provoquer des dommages qui ne sont pas couverts par la garantie.

N'utilisez pas de solvants organiques volatils (alcool ou diluant), de détergents chimiques, d'agents anticorrosifs ni d'agents antibuée.

Stockage

Retirez l'accumulateur si vous envisagez de ne pas utiliser l'appareil pendant une période prolongée. Ne rangez pas votre appareil avec de la naphthaline ou du camphre dans un endroit qui est :

- à proximité d'appareils générant de forts champs électromagnétiques comme des téléviseurs ou des radios
- exposé à des températures inférieures à -10°C ou supérieures à 50°C
- mal aéré ou soumis à une humidité supérieure à 60 %

Pour éviter la formation de moisissure, sortez l'appareil photo de l'endroit où il est stocké au moins une fois par mois. Allumez l'appareil photo et appuyez sur le déclencheur plusieurs fois avant de stocker de nouveau l'appareil photo.

Lisez et respectez les avertissements relatifs à l'accumulateur dans la section « Accumulateur » (🔋-3) de « Entretien des produits » pour ranger l'accumulateur.













Dépannage



Si l'appareil photo ne fonctionne pas correctement, consultez la liste des problèmes présentée ci-dessous avant de contacter votre revendeur ou votre représentant Nikon agréé. Reportez-vous aux numéros de page dans la colonne de droite pour plus d'informations.

- Reportez-vous à « Messages d'erreur » (👁️101) pour plus d'informations.

Alimentation, affichage, réglages

Problème	Cause/Solution	
Impossible de charger l'accumulateur inséré dans l'appareil photo.	<ul style="list-style-type: none"> • Vérifiez toutes les connexions. • Refermez le volet du logement pour accumulateur/carte mémoire. 	20 22
Impossible de charger l'accumulateur en connectant l'appareil photo à un ordinateur.	<ul style="list-style-type: none"> • Désactivée est sélectionné pour Charge par ordinateur dans le menu configuration. • Lorsque vous chargez l'accumulateur en connectant l'appareil photo à un ordinateur, le chargement s'arrête lorsque l'appareil photo est mis hors tension. • Lorsque vous chargez l'accumulateur en connectant l'appareil photo à un ordinateur, le chargement s'arrête lorsque l'ordinateur passe en mode veille et l'appareil photo est susceptible de s'éteindre. • Selon les caractéristiques, les paramètres et l'état de l'ordinateur, il peut s'avérer impossible de charger l'accumulateur inséré dans l'appareil photo via une connexion à un ordinateur. 	110, 👁️88 👁️88 👁️88 –
L'appareil photo ne peut pas être mis sous tension.	<ul style="list-style-type: none"> • L'accumulateur est déchargé. • L'appareil photo ne peut pas être mis sous tension s'il est connecté à une prise électrique via l'adaptateur de charge. • L'appareil photo ne peut pas être mis sous tension lorsque le volet du logement pour accumulateur/carte mémoire est ouvert. 	24 20 22
L'appareil photo s'éteint sans afficher de message.	<ul style="list-style-type: none"> • L'accumulateur est déchargé. • Si aucune opération n'est effectuée pendant un moment, l'appareil photo s'éteint automatiquement par extinction automatique pour économiser de l'énergie. • L'appareil photo s'éteint si l'adaptateur de charge est connecté alors que l'appareil photo est allumé. • L'appareil photo s'éteint si le câble USB reliant l'appareil photo à un ordinateur ou une imprimante est déconnecté. Reconnectez le câble USB. • L'intérieur de l'appareil photo est chaud. Laissez l'appareil photo éteint jusqu'à ce qu'il ait refroidi. • L'appareil photo et l'accumulateur peuvent ne pas fonctionner normalement à faible température. 	24 25 20 90, 93, 👁️26 – 👁️3









Problème	Cause/Solution	
Le moniteur ou le viseur n'affichent rien.	<ul style="list-style-type: none"> L'appareil photo est hors tension. L'accumulateur est déchargé. Mode veille activé pour économiser l'énergie : appuyez sur le commutateur marche-arrêt, le déclencheur, la commande  ou la commande  (enregistrement vidéo), ou tournez le sélecteur de mode. Le moniteur et le viseur ne peuvent pas être utilisés simultanément. Appuyez sur  pour basculer d'un affichage à l'autre. L'appareil photo est relié à l'ordinateur via un câble USB. L'appareil photo et le téléviseur sont connectés via un câble audio/vidéo ou un câble HDMI. Photographie en mode intervalmètre en cours. 	<p>25 24 25</p> <p>16</p> <p>90, 93 90, 23</p> <p>43</p>
Le moniteur n'est pas très lisible.	<ul style="list-style-type: none"> L'éclairage est trop fort : placez-vous dans un endroit plus sombre ou utilisez le viseur. Réglez la luminosité du moniteur. Le moniteur est sale. Nettoyez-le. 	<p>16</p> <p>108, 78, 6</p>
Le viseur n'est pas très lisible.	<ul style="list-style-type: none"> Réglez le réglage dioptrique. 	<p>16</p>
L'affichage ne bascule pas sur le moniteur (ou sur le viseur) lorsque vous appuyez sur le bouton  .	<ul style="list-style-type: none"> Vous ne pouvez pas basculer l'affichage dans les situations suivantes : <ul style="list-style-type: none"> Lors de l'enregistrement ou de la lecture de vidéos Lors de l'enregistrement ou de la lecture d'annotations vocales Lors d'une prise de vue avec le mode intervalmètre Lorsque l'appareil est connecté à une imprimante Vous ne pouvez pas changer d'affichage lorsque certains messages d'erreur s'affichent. 	<p>96, 100 88 61 90 –</p>
La date et l'heure d'enregistrement sont incorrectes.	<ul style="list-style-type: none"> Si l'horloge de l'appareil photo n'a pas été réglée (l'indicateur « Date non programmée » clignote pendant la prise de vue), les photos auront un horodatage du type « 00/00/0000 00:00 » ; pour les vidéos, le format « 01/01/12 00:00 » est appliqué. Réglez la date et l'heure correctes à l'aide de l'option Fuseau horaire et date dans le menu configuration. L'horloge de l'appareil photo n'est pas aussi précise qu'une horloge classique. Vérifiez régulièrement l'horloge de l'appareil photo par rapport à d'autres sources horaires et réglez-la si nécessaire. 	<p>26, 108 75</p> <p>108, 75</p>
Aucune information n'apparaît sur le moniteur.	Les informations de prise de vue et les informations sur la photo peuvent être masquées. Appuyez sur DISP jusqu'à ce que les informations de prise de vue et les informations sur la photo s'affichent.	<p>15</p>
Imprimer la date non disponible.	L'option Fuseau horaire et date n'a pas été réglée dans le menu configuration.	<p>26, 108, 75</p>

Problème	Cause/Solution	
La date n'apparaît pas sur les photos, même lorsque Imprimer la date est activé.	<ul style="list-style-type: none"> • Un mode de prise de vue ne prenant pas en charge l'impression de la date est sélectionné. • Une autre fonction actuellement définie restreint l'impression de la date. • La date ne peut pas être imprimée sur une vidéo. 	108,  79 80 –
L'écran de réglage de la date et de l'heure s'affiche lorsque l'appareil photo est mis sous tension.	La pile de l'horloge est déchargée ; tous les réglages ont été réinitialisés sur leurs valeurs par défaut.	27
Les réglages de l'appareil photo sont réinitialisés.		
La fonction Réinitialiser n° fichier ne peut pas être appliquée.	La fonction Réinitialiser n° fichier ne peut pas être appliquée lorsque le numéro de dossier atteint 999 et que le dossier contient des images. Changez la carte mémoire ou formatez la mémoire interne/carte mémoire.	110,  90
Le moniteur s'éteint et le témoin de mise sous tension clignote rapidement.	La température de l'accumulateur est élevée. Éteignez l'appareil photo et laissez refroidir l'accumulateur avant toute nouvelle utilisation. Une fois que le témoin a clignoté pendant trois minutes, l'appareil s'éteint automatiquement, mais vous pouvez également appuyer sur le commutateur marche-arrêt pour l'éteindre manuellement.	25
La température de l'appareil photo augmente.	Lorsque des fonctions telles que l'enregistrement de vidéos ou l'envoi d'images à l'aide d'une carte Eye-Fi sont utilisées pendant une période prolongée ou lorsque l'appareil photo est utilisé dans un lieu où la température ambiante est élevée, l'appareil photo peut devenir chaud. Cela n'est le signe d'aucun dysfonctionnement.	97

● Appareils photo contrôlés électroniquement

Dans des cas très rares, des caractères inhabituels peuvent apparaître sur le moniteur et s'accompagner de l'arrêt de l'appareil photo. Dans la plupart des cas, ce phénomène est dû à une charge statique externe élevée. Mettez l'appareil photo hors tension, retirez et insérez de nouveau l'accumulateur, puis remettez l'appareil sous tension. Notez que la déconnexion de la source d'alimentation comme décrit ci-dessus peut entraîner la perte des données non enregistrées dans la mémoire interne ou sur la carte mémoire au moment du problème. Les données déjà enregistrées ne sont pas concernées. En cas de dysfonctionnement continu, contactez votre revendeur ou votre représentant Nikon agréé.







Problèmes de prise de vue





Problème	Cause/Solution	
Il est impossible de définir le mode de prise de vue.	Déconnectez le câble HDMI ou USB.	90, 93,  23,  26
Aucune photo ne peut être prise.	<ul style="list-style-type: none"> • Mettez l'appareil photo en mode de visualisation, appuyez sur la commande , le déclencheur ou la commande  (enregistrement vidéo). • Lorsque les menus sont affichés, appuyez sur MENU. • L'accumulateur est déchargé. • Lorsque le mode Scène est défini sur Portrait de nuit ou  (Contre-jour) avec HDR réglé sur Désactivé, ouvrez le flash. • Si le témoin du flash clignote, le flash est en cours de charge. 	34 13 24 47, 44, 66 66
Impossible de prendre des photos 3D.	Dans certaines conditions de prise de vue (par exemple, lorsque le sujet bouge ou est sombre/peu contrasté), la prise de la seconde vue peut s'avérer impossible ou l'enregistrement de la photo 3D peut échouer.	–
La mise au point est impossible.	<ul style="list-style-type: none"> • Le sujet est trop proche de l'appareil photo. Essayez d'effectuer la prise de vue avec l'option  (macro) en mode de prise de vue ou en mode Scène Sélecteur automatique ou Gros plan. • L'autofocus ne parvient pas à faire la mise au point sur ce type de sujet. • Définissez le réglage Assistance AF du menu configuration sur Automatique. • Le sujet ne se trouve pas dans la zone de mise au point lorsque vous appuyez à mi-course sur le déclencheur. • Le mode de mise au point est configuré sur MF (mise au point manuelle). • Mettez l'appareil hors tension, puis sous tension. 	45, 49, 72 33 109,  82 32, 61 72 25
Des bandes de couleur apparaissent sur le moniteur lors de la prise de vue.	Des bandes de couleur peuvent apparaître lorsque vous photographiez des sujets présentant un même modèle (par exemple, des stores); cela n'est le signe d'aucun dysfonctionnement. Ces bandes de couleur n'apparaîtront pas sur les photos prises ou les vidéos enregistrées. Cependant, lorsque vous utilisez Rafale H : 120 vps ou HS 120 vps (640x480) , elles peuvent apparaître sur les photos prises et les vidéos enregistrées.	–
Les photos sont floues.	<ul style="list-style-type: none"> • Utilisez le flash. • Utilisez les fonctions Réduction vibration ou Détection mouvement. • Utilisez BSS (Sélecteur de meilleure image). • Utilisez un trépied pour stabiliser l'appareil photo (et combinez-le avec le retardateur pour obtenir de meilleurs résultats). 	66 108, 109 61 69
Des taches lumineuses apparaissent sur les photos prises au flash.	Le flash réfléchit les particules dans l'air. Réglez le flash sur  (désactivé).	67

Problème	Cause/Solution	
Le flash ne se déclenche pas.	<ul style="list-style-type: none"> Le flash est défini sur  (désactivé). Un mode de prise de vue ne permettant pas l'utilisation du flash est sélectionné. Une autre fonction actuellement définie entraîne une utilisation limitée du flash. 	67 75 80
Le zoom numérique n'est pas disponible.	<ul style="list-style-type: none"> Désactivé est sélectionné pour Zoom numérique dans le menu configuration. Lorsque Sélecteur automatique, Portrait, Portrait de nuit, Panoramique simplifié dans Panoramique, Animaux domestiques ou Photo 3D est sélectionné en mode Scène, vous ne pouvez pas utiliser le zoom numérique. D'autres fonctions qui entraînent une utilisation limitée du zoom numérique sont définies. 	109 46, 47, 51, 53 80
Taille d'image non disponible.	Une autre fonction actuellement définie entraîne une utilisation limitée de la fonction Taille d'image .	80
Aucun son n'est émis lors du déclenchement.	<ul style="list-style-type: none"> Désactivé est sélectionné pour Son du déclencheur dans les Réglages du son du menu configuration. Sport, Musée ou Animaux domestiques est sélectionné comme mode Scène. D'autres fonctions qui entraînent une utilisation limitée du déclencheur sont définies. N'obstruez pas le haut-parleur. 	109 46, 50, 52 80 3
L'illuminateur d'assistance AF ne s'allume pas.	Désactivée est sélectionné pour Assistance AF dans le menu configuration. Même si Automatique est défini, l'illuminateur d'assistance AF peut ne pas s'activer selon la position de la zone de mise au point ou le mode Scène.	109
Les photos semblent sales.	L'objectif est sale. Nettoyez-le.	 6
Les couleurs ne sont pas naturelles.	La balance des blancs n'est pas adaptée à la source lumineuse.	61,  38
Des bandes en forme d'anneau ou de la couleur de l'arc-en-ciel sont visibles sur l'écran ou la photo prise.	Lorsque le sujet est en contre-jour ou lorsque vous prenez des photos avec une très forte luminosité (soleil, par exemple) dans l'affichage, des bandes en forme d'anneaux ou de la couleur de l'arc-en-ciel peuvent apparaître sur l'image. Changez la position de la source lumineuse ou supprimez-la de l'affichage, puis reprenez la photo.	–
Les photos prises présentent un léger grain.	Le sujet est sombre ; la vitesse d'obturation est trop lente ou la sensibilité est trop élevée. <ul style="list-style-type: none"> Utilisez le flash. Définissez une sensibilité plus faible. 	66 61,  45





Problème	Cause/Solution	
Les photos sont trop sombres (sous-exposées).	<ul style="list-style-type: none"> Le flash est défini sur  (désactivé). La fenêtre du flash est bloquée. Le sujet est situé hors de portée du flash. Réglez la correction d'exposition. Augmentez la sensibilité. Le sujet est en contre-jour. Ouvrez le flash, réglez le mode Scène sur  (Contre-jour avec HDR défini sur Désactivé ou réglez le mode de flash sur  (dosage flash/ambiance). 	67 30 66 74 61,  45 44, 66
Les photos sont trop claires (surexposées).	Réglez la correction d'exposition.	74
Les zones qui ne sont pas concernées par l'effet « yeux rouges » sont corrigées également.	Lorsque  (Auto atténuation yeux rouges) ou « dosage flash/ambiance avec atténuation yeux rouges » du mode Scène Portrait de nuit est appliqué pendant la prise de vue, la correction logicielle de l'effet « yeux rouges » peut, dans certains cas extrêmement rares, être appliquée à des zones qui ne sont normalement pas concernées par l'effet « yeux rouges ». Définissez un mode de flash autre que  (Auto atténuation yeux rouges), sélectionnez un mode Scène autre que Portrait de nuit , puis reprenez la photo.	47, 66
Les résultats de la fonction Maquillage ne sont pas ceux escomptés.	<ul style="list-style-type: none"> Il se peut que la fonction Maquillage ne produise pas les effets souhaités en fonction des conditions de prise de vue. Pour les photos comptant au moins quatre visages, essayez la fonction Maquillage dans le menu Visualisation. 	54 88,  18
L'enregistrement des images prend du temps.	<p>L'enregistrement des images peut s'avérer plus long dans les situations suivantes :</p> <ul style="list-style-type: none"> Lorsque la fonction de réduction du bruit est en cours d'exécution Lorsque le flash est réglé sur  (Auto atténuation yeux rouges) Lors de prises de vue avec les modes Scènes suivants : <ul style="list-style-type: none"> - À main levée en mode  (Paysage de nuit) - Réduc. bruit par rafale en mode  (Paysage) ou Gros plan - HDR défini sur tout réglage autre que Désactivé en mode  (Contre-jour) - À main levée en mode Portrait de nuit - Panoramique simplifié en mode Panoramique Rafale dans le menu Prise de vue est défini sur Rafale H : 120 vps ou Rafale H : 60 vps Lorsque le détecteur de souris est utilisé pendant la prise de vue Lorsque la fonction D-Lighting actif est utilisée pendant la prise de vue 	- 67 42 43, 49 44 47 51 61,  41 70 62,  53
Impossible de définir ou d'utiliser Rafale ou Bracketing de l'exposition .	Une autre fonction actuellement définie entraîne une utilisation limitée de la fonction Rafale ou Bracketing de l'exposition .	80
Impossible de régler la fonction Picture Control du COOLPIX.	Une autre fonction actuellement définie entraîne une utilisation limitée de la fonction Picture Control du COOLPIX.	80

Problèmes de visualisation

Problème	Cause/Solution	
Impossible de lire le fichier.	<ul style="list-style-type: none"> Le fichier a été écrasé ou renommé par un ordinateur ou un appareil photo d'une autre marque ou d'un autre modèle. Le fichier ne peut pas être lu en mode intervallo-mètre. Les vidéos enregistrées à l'aide d'un appareil photo autre que le COOLPIX P510 ne peuvent pas être lues. 	– 61 96
Impossible de lire une séquence.	<ul style="list-style-type: none"> Les photos prises en Rafale à l'aide d'un appareil photo autre que le COOLPIX P510 ne peuvent pas être affichées dans une séquence. Vérifiez les Options affichage séquence. 	– 89,  63
Impossible d'effectuer un zoom avant sur l'image.	<ul style="list-style-type: none"> La fonction loupe n'est pas disponible avec les vidéos, les mini-photos ou les copies recadrées de 320 × 240 pixels (ou moins). Il se peut que la fonction loupe ne soit pas disponible pour des photos prises avec des appareils photo autres que le COOLPIX P510. Les photos 3D ne peuvent pas être agrandies lorsque l'appareil photo est connecté via un câble HDMI et qu'elles sont visualisées en 3D. 	– –  8
Impossible d'enregistrer ou de lire une annotation vocale.	<ul style="list-style-type: none"> Il est impossible de joindre des annotations vocales à des vidéos. Les annotations vocales ne peuvent pas être jointes aux images prises avec des appareils photo autres que le COOLPIX P510. De même, les annotations vocales prises avec d'autres appareils photo ne peuvent pas être lues. 	100 88
Impossible d'éditer les photos et les vidéos.	<ul style="list-style-type: none"> Vérifiez les conditions requises pour l'édition de photos ou de vidéos. Les photos et les vidéos prises à l'aide d'appareils photo autres que le COOLPIX P510 ne peuvent pas être éditées. 	 16,  31 –
Les photos ne s'affichent pas sur le téléviseur.	<ul style="list-style-type: none"> Le Sortie vidéo ou HDMI n'est pas correctement défini dans les Réglages TV du menu configuration. Les câbles sont connectés à la fois au connecteur HDMI mini et au connecteur audio vidéo/USB. La carte mémoire ne contient aucune photo. Remettez en place la carte mémoire. Retirez la carte mémoire pour visualiser des photos depuis la mémoire interne. 	110,  86 90 22
Nikon Transfer 2 ne démarre pas lorsque l'appareil photo est connecté à un ordinateur.	<ul style="list-style-type: none"> L'appareil photo est hors tension. L'accumulateur est déchargé. Le câble USB n'est pas correctement connecté. L'appareil photo n'est pas reconnu par l'ordinateur. Vérifiez que le système d'exploitation est compatible avec l'appareil photo. L'ordinateur n'est pas configuré pour lancer automatiquement Nikon Transfer 2. Pour plus d'informations sur Nikon Transfer 2, reportez-vous au système d'aide de ViewNX 2. 	25 24 90 – 91 94
L'écran de démarrage PictBridge ne s'affiche pas lorsque l'appareil photo est relié à une imprimante.	Sur certaines imprimantes compatibles PictBridge, l'écran de démarrage PictBridge peut ne pas s'afficher et il peut être impossible d'imprimer des photos lorsque Automatique est sélectionné pour l'option Charge par ordinateur . Définissez l'option Charge par ordinateur sur Désactivée , puis reconnectez l'appareil photo à l'imprimante.	110,  88

Problème	Cause/Solution	
Les photos à imprimer ne sont pas affichées.	<ul style="list-style-type: none"> La carte mémoire ne contient aucune photo. Remettez en place la carte mémoire. 	22
	<ul style="list-style-type: none"> Retirez la carte mémoire pour imprimer des photos depuis la mémoire interne. Les photos 3D ne peuvent pas être imprimées. 	23  8
Impossible de sélectionner un format de papier avec l'appareil photo.	Le format du papier ne peut pas être sélectionné depuis l'appareil photo dans les situations suivantes, même pour les imprimantes compatibles PictBridge. Utilisez l'imprimante pour sélectionner le format de papier.	 27,  28 –
	<ul style="list-style-type: none"> Le format de papier sélectionné à l'aide de l'appareil photo n'est pas compatible avec l'imprimante. Une imprimante qui sélectionne automatiquement le format du papier est utilisée. 	

GPS

Problème	Cause/Solution	
Impossible d'identifier le lieu, ou l'identification du lieu prend du temps.	<ul style="list-style-type: none"> Il se peut que l'appareil photo ne parvienne pas à identifier le lieu dans certains environnements de prise de vue. Pour utiliser la fonction GPS, utilisez l'appareil photo autant que faire se peut dans un espace dégagé. 	103
	<ul style="list-style-type: none"> Lors du premier positionnement, si la localisation n'a pas pu être effectuée pendant près de deux heures ou suite au remplacement de l'accumulateur, plusieurs minutes sont requises pour obtenir les données de positionnement. 	103
Impossible d'enregistrer les données de positionnement des photos prises.	<ul style="list-style-type: none"> Lorsque  ou  s'affiche dans l'écran de prise de vue, les données de positionnement ne sont pas enregistrées. Avant de prendre une photo, vérifiez que l'appareil photo reçoit un signal GPS suffisamment puissant. 	102
	<ul style="list-style-type: none"> Les informations de positionnement ne peuvent pas être enregistrées sur des vidéos. 	–
Différence entre le lieu réel de la prise de vue et les données de positionnement enregistrées.	Les données de positionnement obtenues peuvent dévier dans certains environnements de prise de vue. En cas d'écart important dans les signaux du satellite GPS, la précision peut être altérée de plusieurs centaines de mètres.	102
Impossible de mettre à jour le fichier A-GPS.	<ul style="list-style-type: none"> Vérifiez les points suivants : <ul style="list-style-type: none"> La carte mémoire doit être insérée Le fichier A-GPS doit être enregistré dans la carte mémoire Le fichier A-GPS enregistré dans la carte mémoire doit être plus récent que le fichier A-GPS enregistré dans l'appareil photo Le fichier A-GPS doit être valide 	 70
	<ul style="list-style-type: none"> Le fichier A-GPS est peut-être corrompu. Téléchargez de nouveau le fichier depuis le site Web. 	
Impossible d'enregistrer les données de journalisation.	<ul style="list-style-type: none"> Vérifiez qu'une carte mémoire est insérée dans l'appareil photo. 	–
	<ul style="list-style-type: none"> Jusqu'à 36 événements de journalisation peuvent être enregistrés en l'espace d'une journée. Jusqu'à 100 événements de journalisation peuvent être enregistrés sur une seule carte mémoire. Effacez de la carte mémoire les données de journalisation qui ne sont plus nécessaires ou insérez une nouvelle carte mémoire. 	–  73

Fiche technique

Appareil photo numérique Nikon COOLPIX P510

Type	Appareil photo numérique compact
Pixels effectifs	16,1 millions
Capteur d'image	Capteur CMOS 1/2,3 pouces ; nombre total de pixels, environ 16,79 millions
Objectif	Zoom optique 42x, objectif NIKKOR
Focale	4,3-180 mm (angle de champ équivalent au format 24x36 : 24-1000 mm)
Ouverture	f/3-5.9
Construction	14 éléments en 10 groupes (y compris 4 objectifs ED)
Zoom numérique	Jusqu'à 2x (angle de champ équivalent au format 24x36 : env. 2000 mm)
Réduction vibration	Décentrement
AF (Autofocus)	AF par détection de contraste
Plage de mise au point (depuis l'objectif)	<ul style="list-style-type: none"> • [Grand-angle] : environ 50 cm à ∞ [Téléobjectif] : environ 1,5 m à ∞ • Mode macro : environ 1 cm (position grand-angle au-delà de  à ∞
Sélection de la zone de mise au point	Priorité visage, automatique (sélection automatique parmi 9 zones), zone centrale, manuel avec 99 zones de mise au point, suivi du sujet, AF sur le sujet principal
Viseur	Viseur électronique, ACL 0,5-cm équivalent à environ 201k pixels avec fonction de réglage dioptrique (-4 à +4 m ⁻¹)
Couverture de l'image (mode de prise de vue)	Environ 100 % en horizontal et 100 % en vertical (par rapport à l'image réelle)
Couverture de l'image (mode de visualisation)	Environ 100 % en horizontal et 100 % en vertical (par rapport à l'image réelle)
Moniteur	Moniteur ACL TFT grand-angle de 7,5-cm (3 po), environ 921k pixels, anti-reflet, avec 5 niveaux de réglage de la luminosité, inclinable à environ 82° vers le bas et environ 90° vers le haut
Couverture de l'image (mode de prise de vue)	Environ 100 % en horizontal et 100 % en vertical (par rapport à l'image réelle)
Couverture de l'image (mode de visualisation)	Environ 100 % en horizontal et 100 % en vertical (par rapport à l'image réelle)
Stockage	
Support	Mémoire interne (environ 90 Mo) Carte mémoire SD/SDHC/SDXC
Système de fichiers	Compatibles DCF, Exif 2.3, DPOF et MPF.
Formats de fichier	Images fixes : JPEG Photos 3D : MPO Fichiers son (annotation vocale) : WAV Vidéos : MOV (Vidéo : H.264/MPEG-4 AVC, Audio : AAC stéréo)
Taille d'image (pixels)	<ul style="list-style-type: none"> • 16 M 4608x3456 • 8 M 3264x2448 • 4 M 2272x1704 • 2 M 1600x1200 • VGA 640x480 • 16:9 12 M 4608x2592 • 16:9 2 M 1920x1080 • 3:2 4608x3072 • 1:1 3456x3456

Sensibilité (sensibilité standard)	<ul style="list-style-type: none"> • ISO 100, 200, 400, 800, 1600, 3200, Hi 1 (équivalent de 6400 ISO) • Auto (gain automatique de 100 à 1600 ISO) • Plage fixe auto (100 à 400, 100 à 800 ISO) • Hi 2 (équivalent à 12800) (Mono. sensibilité élevée en mode Effets spéciaux)
Exposition	
Mesure	Matricielle sur 224 segments, pondérée centrale, spot
Contrôle de l'exposition	Exposition en mode Auto programmé avec décalage du programme, Auto à priorité vitesse, Auto à priorité ouverture, Manuel, Bracketing de l'exposition, Détection mouvement, Correction d'exposition (-2,0 IL à +2,0 IL, par incrément de 1/3 IL)
Obturbateur	Combinaison d'un obturbateur mécanique et d'un obturbateur électronique CMOS
Vitesse	<p>Mode auto, mode Scène, mode Effets spéciaux</p> <ul style="list-style-type: none"> • 1/4000* à 1 s • 1/4000* à 2 s (Trépied en mode Scène Paysage de nuit) • 4 s (mode Scène Feux d'artifice) <p>P, S, A et M</p> <ul style="list-style-type: none"> • 1/4000* à 8 s (lorsque la Sensibilité est définie sur 100 en mode M : y compris lorsqu'elle est définie sur Automatique ou Plage fixe auto) • 1/4000* à 4 s (lorsque la Sensibilité est fixée sur 100, 200 ou 400 en mode P, S ou A, et lorsque la Sensibilité est fixée sur 200 ou 400 en mode M) • 1/4000* à 2 s (lorsque la Sensibilité est fixée sur 800) • 1/4000* à 1 s (lorsque la Sensibilité est fixée sur 1600, et lorsqu'elle est définie sur Automatique ou Plage fixe auto en mode P, S, ou A) • 1/4000* à 1/2 s (lorsque la Sensibilité est fixée sur 3200 ou Hi 1) • 1/4000 à 1/125 s (Rafale H : 120 vps) • 1/4000 à 1/60 s (Rafale H : 60 vps) <p>* La valeur d'ouverture est f/8.3.</p>
Ouverture	Diaphragme à iris 6 lamelles contrôlé électroniquement
Plage	10 incréments de 1/3 IL (Grand-angle) (mode A, M)
Retardateur	Une durée de 2 ou de 10 secondes peut être sélectionnée
Flash intégré	
Plage (environ) (Sensibilité : Automatique)	[Grand-angle] : 0,5 à 8,0 m [Téléobjectif] : 1,5 à 4,5 m
Contrôle du flash	Flash automatique TTL avec pré-éclair pilotes
Interface	USB Hi-Speed
Protocole de transfert des données	MTP, PTP
Sortie vidéo	Au choix NTSC et PAL
Sortie HDMI	Au choix Auto, 480p, 720p et 1080i
Ports d'entrée/sortie	Sortie audio/vidéo ; E/S numérique (USB) ; Connecteur HDMI mini (Type C) (sortie HDMI)

GPS	Fréquence du récepteur 1575,42 MHz (code C/A), système géodésique WGS 84
Langues prises en charge	Arabe, portugais brésilien, chinois (simplifié et traditionnel), tchèque, danois, néerlandais, anglais, finnois, français, allemand, grec, hindi, hongrois, indonésien, italien, japonais, coréen, norvégien, polonais, portugais, roumain, russe, espagnol, suédois, thaï, turc, ukrainien, vietnamien
Sources d'alimentation	<ul style="list-style-type: none"> • Un accumulateur Li-ion rechargeable EN-EL5 (fourni) • Adaptateur secteur EH-62A (disponible séparément)
Temps de charge	Environ 4 heures et 30 minutes (avec l'adaptateur de charge EH-69P et avec un accumulateur entièrement déchargé)
Autonomie approximative (EN-EL5)	Images fixes ¹ : environ 240 photos Vidéos ² : environ 1 h 10 min (HD 1080p ★ (1920×1080))
Filetage pour fixation sur trépied	1/4 (1222 ISO)
Dimensions (L × H × P)	Environ 119,8 × 82,9 × 102,2 mm (hors parties saillantes)
Poids	Environ 555 g (avec accumulateur et carte mémoire SD)
Environnement	
Température	0 à 40 °C
Humidité	85 % et inférieure (sans condensation)

- Sauf indication contraire, tous les chiffres s'appliquent à un appareil photo avec accumulateur Li-ion rechargeable EN-EL5 entièrement chargé à une température ambiante de 25 °C.

¹ Selon la norme CIPA (Camera and Imaging Products Association ; Association des fabricants d'appareils photo et de produits d'imagerie) de mesure de l'autonomie des accumulateurs pour appareil photo. Mesure effectuée à une température de 23 (±2) °C ; réglage du zoom pour chaque image, flash activé pour une image sur deux, qualité d'image réglée sur **Normal**, taille d'image réglée sur **16:9 4608×3456**. L'autonomie peut varier selon l'intervalle entre les prises de vue et selon le temps d'affichage des menus et des images.

² Lorsque vous enregistrez une seule vidéo, la durée maximale d'enregistrement est de 4 Go ou 29 minutes, même en cas d'espace libre suffisant sur la carte mémoire.

Accumulateur Li-ion rechargeable EN-EL5

Type	Accumulateur Li-ion rechargeable
Capacité nominale	3,7 V CC, 1100 mAh
Température de fonctionnement	0 à 40 °C
Dimensions (L x H x P)	Environ 36 x 54 x 8 mm (hors parties saillantes)
Poids	Environ 30 g (sans cache-contacts)

Adaptateur de charge EH-69P

Entrée nominale	100 à 240 V CA, 50/60 Hz, 0,068-0,042 A
Sortie nominale	5,0 V CC, 550 mA
Température de fonctionnement	0 à 40 °C
Dimensions (L x H x P)	Environ 55 x 22 x 54 mm (sans adaptateur de prise secteur)
Poids	Environ 55 g (sans adaptateur de prise secteur)

✓ Fiche technique

- Nikon ne peut être tenu responsable des erreurs contenues dans ce manuel.
- Nikon se réserve le droit de modifier à tout moment les caractéristiques du matériel et du logiciel décrites dans ce manuel.

Normes prises en charge

- **DCF** : la norme Design Rule for Camera File System (Architecture pour système de fichier d'appareil photo) est largement utilisée dans le secteur des appareils photo numériques pour garantir la compatibilité entre différentes marques d'appareils photo.
- **DPOF** : Digital Print Order Format (format de commande d'impression numérique) est une norme industrielle qui permet d'imprimer des photos auprès d'un service d'impression numérique ou depuis une imprimante personnelle à partir de commandes d'impression stockées sur la carte mémoire.
- **Exif version 2.3** : cet appareil photo prend en charge Exif (Exchangeable Image File Format for Digital Still Cameras, ou format de fichier image échangeable pour appareils photo numériques) version 2.3, une norme qui permet d'utiliser les données stockées avec des photos pour une reproduction optimale des couleurs lors de l'impression des images sur des imprimantes compatibles Exif. Reportez-vous au manuel de l'imprimante pour obtenir de plus amples détails.
- **PictBridge** : norme développée en collaboration avec les industries des appareils photo numériques et des imprimantes, qui permet d'imprimer directement des photos sur une imprimante sans connecter l'appareil photo à un ordinateur.

Index

Symboles

AE/AF-L 7, 8
DISP Commande (affichage) 5, 6, 15
OK Commande Appliquer la sélection 5, 12
 Commande d'ouverture du flash 66
 Commande de visualisation 4, 5, 34
 Commande Effacer 4, 6, 36, 61
 Commande (enregistrement vidéo)
96
Fn Commande FUNC 4, 87
MENU Commande Menu 4, 5, 13
 Commande moniteur 5, 6, 16
 Contre-jour 44
 Correction d'exposition 12, 74
 Fonction Loupe 35
W Grand-angle 31
 Mode auto 28
A Mode auto à priorité ouverture 57, 10
S Mode auto à priorité vitesse 57, 10
P Mode auto programmé 57, 10
 Mode de flash 66
 Mode de mise au point 72
EFFECTS Mode Effets spéciaux 55
M Mode manuel 57, 11
 Mode Paysage de nuit 42
U Mode réglages utilisateur 63
SCENE Mode Scène 41
 Paysage 43
 Retardateur/Détecteur de sourire 69, 70
T Téléobjectif 31
 Visualisation par planche d'images 5, 35
JPG 98
.MOV 98
.MPO 98
.WAV 98

A

Accessoires optionnels 100
Accumulateur 18, 22, 100
Accumulateur Li-ion 20, 100
Accumulateur Li-ion rechargeable 18, 100
Accumulateur rechargeable 18, 100
Adaptateur de charge 100
Adaptateur secteur 21, 100
AF permanent 51, 68
AF ponctuel 51, 68
AF sur le sujet principal 61, 49
Affich./masq. histogram. 108, 78
Affich./masq. quadrillage 78
Affichage en mode calendrier 35
Afficher/masquer le quadrillage 108
Alimentation 24, 25, 26
Aliments 50
Animaux domestiques 52
Annotation vocale 88, 61
Appui à mi-course 4, 32
Assistance AF 109, 82
Attribuer la commande de zoom latérale 109
Aurore/crépuscule 48
Auto 67
Auto atténuation yeux rouges 67
Autofocus 68

B

Balance des blancs 61, 38
Bordure noire 88, 21
Bouchon d'objectif 7
Bracketing auto 61, 41
BSS 61, 42

C

Câble A/V 90, 23, 100
Câble audio/vidéo 90, 23
Câble USB 20, 90, 26, 100
Capacité de mémoire 24
Carte mémoire 22, 23
Charge par ordinateur 110, 88
Chargeur 20, 100
Chargeur d'accumulateur 100
Choix image représentative 89, 63

Commande d'impression 88, 55
 Commande de zoom 4, 5, 31
 Commande Fn 110
 Commande zoom latérale 83
 Commutateur marche-arrêt/témoin de mise sous tension 25
 Connecteur de sortie audio/vidéo/USB 20, 90, 23, 26
 Connecteur HDMI mini 20, 90, 23
 Contraste 35
 Contre-jour 44
 Copie d'image 88, 62
 Coucher de soleil 48
 Créer un journal 105, 71
 Ctrl. via sortie HDMI 110, 86

D

Date et heure 26, 75
 Décalage horaire 77
 Déclencheur 4, 6, 32
 Désactivé 67
 Détect. yeux fermés 110, 91
 Détecteur de souris 70
 Détection des visages 85
 Détection mouvement 109, 81
 Diaporama 88, 57
 D-Lighting 88, 17
 D-Lighting actif 62, 53
 Dosage flash/ambiance 67
 DSCN 98
 Durée de la vidéo 96, 98

E

Écran d'accueil 108, 74
 Édition de photos 15
 Édition de vidéos 31
 Effacer 36, 61
 Enreg. régl. utilisateur 62
 Enregistrement de vidéos 96
 Enregistrement de vidéos au ralenti 66
 Enregistrement des réglages utilisateur 53
 Extension 98
 Extinction auto 109, 84
 Extraction d'images fixes 32

E

Fête/intérieur 48
 Feux d'artifice 50
 Filtre antibruit 62, 52
 Filtrés 88, 19, 35
 Flash 66
 Focale 54, 15
 Fonction Loupe 35
 Fonction Picture Control du COOLPIX 60, 33
 Fonctions ne pouvant pas être utilisées simultanément 80
 Format du papier 27, 28
 Formatage 85
 Formater 22, 109
 Formater la carte mémoire 22, 85
 Formater la mémoire interne 109, 85
 FSCN 98
 Fuseau horaire 26, 77
 Fuseau horaire et date 26, 108, 75

G

Grand-angle 31
 Gros plan 49

H

HDMI 110, 23, 86
 HDR 44
 Heure d'été 27
 Histogramme 15, 108, 78



















I

Identificateur 98
 Impression 25, 27, 28
 Impression directe 25
 Impression DPOF 30
 Imprimante 90, 25
 Imprimer la date 108, 79
 Indicateur de mémoire interne 24
 Indicateur du niveau de charge de l'accumulateur 24
 Infini 73
 Intensité de l'éclair 62, 52
 Intervallomètre 61, 42, 43
 Inverser les indicateurs 111, 94

L

- Langue/Language 110, 85
- Lecture 100, 61
- Lecture d'une vidéo 100
- Logement pour carte mémoire 22
- Luminosité du moniteur 108, 78





M

- Macro 73
- Maquillage 54, 88, 18
- Mémoire prédéclench. 61, 41
- Menu configuration 108
- Menu Prise de vue 60
- Menu Visualisation 88
- Mesure 61, 40
- Microphone 96, 61
- Mini-photo 88, 20
- Mise au point 32, 47, 51
- Mise au point manuelle 73, 2
- Mode AF 62, 51
- Mode auto à priorité ouverture 10
- Mode auto à priorité vitesse 57, 10
- Mode auto priorité ouverture 57
- Mode auto programmé 57, 10
- Mode autofocus 62, 73, 99, 51, 68
- Mode d'exposition 57
- Mode de flash 66
- Mode de mise au point 72
- Mode de visualisation 34
- Mode de zones AF 61, 47
- Mode Effets spéciaux 55
- Mode manuel 57, 11
- Mode Scène 41, 42
- Mode vidéo 110
- Modes réglages utilisateur 63
- Molette de commande 4, 5
- Moniteur 6, 8, 10
- Monitor 6
- Musée 50



















N

- Navigation entre les onglets 14
- Neige 48
- Netteté 35
- Nom de dossier 98
- Nom de fichier 98
- Nombre de vues restantes 24, 79

O

- Objectif 15
- Œillet pour courroie 7
- Option de commande d'impression 56
- Options affichage séquence 89, 63
- Options GPS 105, 69
- Options vidéo 99, 64
- Ordinateur 90

P

- Panoramique assisté 51, 6
- Panoramique 51
- Panoramique simplifié 51, 3
- Paysage 43
- Paysage de nuit 42
- Pellicule 111, 92
- Permuter Av/Tv 110, 90
- Photo 3D 53
- PictBridge 25, 18
- Picture Control 60, 33
- Picture Control perso. 60
- Picture Control personnalisé 37
- Picture Control personnalisé du COOLPIX 60, 37
- Plage 48
- Planche 16 vues 61, 42
- Portrait 46
- Portrait de nuit 47
- Priorité visage 61, 47
- Prise audio/vidéo 23
- Prise de vue 28
- Protéger 88, 58

Q

Qualité d'image 77

R

Rafale 61, 41

Recadrage 22, 31

Réduction vibration 108, 80

Réglage dioptrique 16

Réglage rapide 35

Réglages du moniteur 108, 78

Réglages du son 109, 84

Réglages TV 110, 86

Réinit. régl. utilisateur 62

Réinitialisation 111, 94

Réinitialisation des réglages utilisateur 64

Réinitialiser n° fichier 110, 90

Reproduction N&B 50

Retardateur 69

Retouche rapide 88, 17

Rotation image 88, 60

RSCN 98

S

Saturation 35

Sélecteur automatique 45

Sélecteur de meilleure image 61, 42

Sélecteur de mode 11, 28

Sélecteur multidirectionnel 4, 5, 12, 65

Sélecteur rotatif 4, 5, 12, 65

Sélection de photos 59

Sélection focales fixes 62, 54

Sensibilité 61, 45

Séquence 13

Son des commandes 109, 84



Son du déclencheur 109, 84

Sortie 3D HDMI 86

Sortie vidéo 86

Sport 46

SSCN 98

Suivi du sujet 61, 48, 50

Synchro lente 67

Synchro sur le second rideau 67

I

Taille d'image 77, 78

Téléobjectif 31

Témoin AF/voyant d'accès 32

Témoin du retardateur 69

Transfert Eye-Fi 111, 93

V

Valeur d'ouverture 57

Version firmware 111, 97

Vidéo HS 65, 66

ViewNX 2 91

Virage 36

Viseur 16

Visualisation 34

Visualisation par planche d'images 35

Visualisation plein écran 34

Vitesse d'obturation 57

Vitesse d'obturation mini. 61, 45

Voir le journal 105, 73

Voir le quadrillage 34

Volet de logement pour accumulateur/carte

mémoire 18, 22

Volume 100

Vue par vue 61, 41

Z

Zone de mise au point 32, 47

Zoom 31

Zoom numérique 31, 109, 82

Zoom optique 31



A series of horizontal dashed lines spanning the width of the page, intended for handwriting practice.

Nikon

Il est interdit de reproduire une partie ou l'intégralité de ce manuel sous quelque forme que ce soit (à l'exception d'une brève citation dans un article ou un essai) sans autorisation écrite de NIKON CORPORATION.



NIKON CORPORATION

© 2012 Nikon Corporation

FX2A01(13)
6MM18913-01