

SONY®

Cyber-shot

Digital Still Camera

Guide de l'utilisateur/Dépannage

Guida dell'utente/Soluzione dei problemi

FR

IT

Des informations complémentaires sur ce produit et des réponses à des questions fréquemment posées sont disponibles sur notre site Web d'assistance client.

Ulteriori informazioni su questo prodotto e risposte alle domande più comuni sono reperibili sul nostro sito Web di Assistenza Clienti.

<http://www.sony.net/>



Imprimé sur papier 100 % recyclé avec de l'encre à base d'huile végétale sans COV (composés organiques volatils).

Stampato su carta 100% riciclata con inchiostro a base di olio vegetale senza COV (composto organico volatile).

Printed in China



2 667836210



DSC-W30/W40/W50

MEMORY STICK™ LITHIUM ION G



« Lisez ceci en premier » (volume séparé)

Explique les réglages et opérations de base pour la prise de vue/lecture des images avec votre appareil.

“Prima leggere questo” (volume separato)

Spiega le operazioni di impostazione e di base per la ripresa/riproduzione con la macchina fotografica.

Mode d'emploi

Lisez entièrement ce mode d'emploi et « Lisez ceci en premier » (volume séparé) avant d'utiliser l'appareil et conservez-les pour pouvoir les consulter en cas de besoin.

Istruzioni per l'uso

Prima di usare l'apparecchio, leggere attentamente questo manuale e la “Prima leggere questo” (volume separato) e conservarli per riferimenti futuri.

© 2006 Sony Corporation

2-667-836-21(1)

AVERTISSEMENT

Afin de réduire les risques d'incendie ou de décharge électrique, n'exposez pas cet appareil à la pluie ou à l'humidité.

ATTENTION

Remplacez la batterie par une batterie correspondant au type spécifié uniquement. Sinon vous risquez de provoquer un incendie ou des blessures.

Pour les utilisateurs au Canada**RECYCLAGE DES ACCUMULATEURS AUX IONS DE LITHIUM**

Les accumulateurs aux ions de lithium sont recyclables.

Vous pouvez contribuer à préserver l'environnement en rapportant les piles usagées dans un point de collecte et de recyclage le plus proche.



Pour plus d'informations sur le recyclage des accumulateurs, téléphonez au numéro gratuit 1-800-822-8837 (Etats-Unis et Canada uniquement), ou visitez <http://www.rbc.org/>

Avertissement : Ne pas utiliser des accumulateurs aux ions de lithium qui sont endommagés ou qui fuient.

Note pour les clients européens

Ce produit a fait l'objet d'essais ayant permis de constater qu'il respectait les limites prescrites par la directive sur la CEM sur l'utilisation de câbles de raccordement de moins de 3 mètres (9,8 pi.).

Attention

Le champ électromagnétique à des fréquences particulières peut avoir une incidence sur l'image et le son de cet appareil.

Avis

Si de l'électricité statique ou de l'électromagnétisme interrompt le transfert de données (échec), redémarrez l'application ou débranchez et rebranchez le câble de communication (USB, etc.).

Traitement des appareils électriques et électroniques en fin de vie (Applicable dans les pays de l'Union Européenne et aux autres pays européens disposant de systèmes de collecte sélective)



Ce symbole, apposé sur le produit ou sur son emballage, indique que ce produit ne doit pas être traité avec les déchets ménagers. Il doit être remis à un point de collecte approprié pour le recyclage des équipements électriques et électroniques. En s'assurant que ce produit est bien mis au rebut de manière appropriée, vous aiderez à prévenir les conséquences négatives potentielles pour l'environnement et la santé humaine. Le recyclage des matériaux aidera à préserver les ressources naturelles. Pour toute information supplémentaire au sujet du recyclage de ce produit, vous pouvez contacter votre municipalité, votre déchetterie ou le magasin où vous avez acheté le produit.

Remarques sur l'utilisation de l'appareil

Types de « Memory Stick » utilisables (non fournis)

Le support d'enregistrement à circuit intégré utilisé par cet appareil est un « Memory Stick Duo ». Il existe deux types de « Memory Stick ».

« Memory Stick Duo » : vous pouvez utiliser un « Memory Stick Duo » avec votre appareil.



« Memory Stick » : vous ne pouvez pas utiliser un « Memory Stick » avec votre appareil.



Il n'est pas possible d'utiliser d'autres cartes mémoire.

- Pour plus d'informations sur le « Memory Stick Duo », voir page 95.

Lors de l'utilisation d'un « Memory Stick Duo » avec un matériel compatible « Memory Stick »

Vous pouvez utiliser un « Memory Stick Duo » en l'insérant dans un adaptateur Memory Stick Duo (non fourni).



Adaptateur Memory Stick Duo

Remarques sur la batterie

- Chargez la batterie (fournie) avant d'utiliser l'appareil pour la première fois. (→ *étape 1 de « Lisez ceci en premier »*)
- Vous pouvez recharger la batterie même si elle n'est pas complètement déchargée. Vous pouvez aussi utiliser la batterie même si elle n'est que partiellement chargée.

- Si vous prévoyez que la batterie restera longtemps inutilisée, déchargez-la en utilisant l'appareil, puis retirez-la et rangez-la dans un endroit frais et sec. Cela afin de maintenir en bon état les fonctions de la batterie (page 97).
- Pour plus d'informations sur la batterie utilisable, voir page 97.

Objectif Carl Zeiss

Cet appareil est équipé d'un objectif Carl Zeiss capable de restituer des images nettes avec un excellent contraste.

L'objectif de cet appareil a été fabriqué avec un système d'assurance de la qualité certifié par Carl Zeiss conformément aux normes de qualité de Carl Zeiss en Allemagne.

Pas d'indemnisation en cas d'enregistrement manqué

- Dans le cas où l'enregistrement ou la lecture serait impossible en raison d'un dysfonctionnement de l'appareil ou une anomalie du support d'enregistrement, etc., ceci ne pourra donner lieu à une indemnisation.

Sauvegarde de la mémoire interne et du « Memory Stick Duo »

- Ne mettez pas l'appareil hors tension ni ne retirez la batterie ou le « Memory Stick Duo » pendant que le témoin d'accès est allumé, car cela peut détruire les données de la mémoire interne ou les données du « Memory Stick Duo ». Protégez toujours vos données en effectuant une copie de sauvegarde. Voir page 23 pour la méthode de sauvegarde.

Remarques sur l'enregistrement/lecture

- Cet appareil n'est ni étanche à la poussière, ni étanche aux projections liquides, ni étanche à l'eau. Lisez « Précautions » (page 99) avant d'utiliser l'appareil.
- Avant d'enregistrer des événements importants, effectuez un test de prise de vue afin de vous assurer que l'appareil fonctionne correctement.
- Veillez à ne pas mouiller l'appareil. La pénétration d'eau dans l'appareil peut provoquer des anomalies qui, dans certains cas, peuvent être irrémédiables.

- Ne dirigez pas l'appareil vers le soleil ou une forte lumière. Vous risqueriez de vous abîmer les yeux de manière irréversible. Ceci pourrait également entraîner un dysfonctionnement de l'appareil.
- N'utilisez pas l'appareil près de sources de fortes ondes radioélectriques ou de radiations. L'appareil risquerait de ne pas pouvoir enregistrer ou lire correctement.
- Une utilisation de l'appareil dans des endroits couverts de sable ou poussiéreux peut provoquer des dysfonctionnements.
- Si vous constatez une condensation d'humidité, remédiez-y avant d'utiliser l'appareil (page 99).
- Ne secouez pas et ne heurtez pas l'appareil. Ceci pourrait non seulement provoquer des dysfonctionnements et empêcher l'enregistrement des images, mais aussi rendre le support d'enregistrement inutilisable ou provoquer une détérioration ou une perte des données d'image.
- Nettoyez la surface du flash avant l'utilisation. La chaleur de l'émission du flash peut décolorer ou coller la saleté à la surface du flash et rendre ainsi l'émission de lumière insuffisante.

Remarques sur l'écran LCD et l'objectif

- L'écran LCD a été fabriqué avec une technologie de très haute précision et plus de 99,99 % des pixels sont opérationnels pour une utilisation effective. Il se peut, toutefois, que vous constatiez quelques petits points noirs et/ou brillants (blancs, rouges, bleus ou verts) permanents sur l'écran LCD. Ces points sont normaux pour ce procédé de fabrication et n'affectent aucunement l'enregistrement.

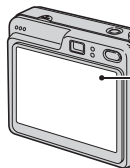

Points noirs, blancs, rouges, bleus et verts

- Une exposition prolongée de l'écran LCD ou de l'objectif aux rayons directs du soleil peut provoquer des dysfonctionnements. Soyez attentif lorsque vous placez l'appareil près d'une fenêtre ou à l'extérieur.

- N'exercez aucune pression sur l'écran LCD. Ceci pourrait décolorer l'écran et provoquer un dysfonctionnement.
- Les images peuvent laisser une traînée sur l'écran LCD dans un endroit froid. Ceci n'est pas une anomalie.
- Cet appareil est doté d'un zoom motorisé. Veillez à ne pas heurter l'objectif et à ne pas le soumettre à une force.

Compatibilité des données d'image

- Cet appareil est conforme à la norme universelle DCF (Design rule for Camera File system) établie par JEITA (Japan Electronics and Information Technology Industries Association).
- La lecture sur un autre appareil d'images enregistrées avec cet appareil et la lecture sur cet appareil d'images enregistrées ou montées sur un autre appareil ne sont pas garanties.

Avertissement sur les droits d'auteur

Les émissions de télévision, films, cassettes vidéo et autres œuvres peuvent être protégés par des droits d'auteur. L'enregistrement non autorisé de telles œuvres peut constituer une infraction à la loi sur les droits d'auteur.

Images utilisées dans ce manuel

Les photos utilisées comme exemple dans ce manuel sont des images reproduites et non des photos réelles prises avec cet appareil.

Sur les illustrations

Les illustrations utilisées dans ce manuel sont celles du DSC-W50 sauf indication contraire.

Pour utiliser pleinement votre appareil photo numérique

Préparez l'appareil et prenez facilement des images

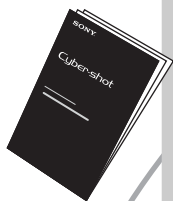

« Lisez ceci en premier » (volume séparé)

- 1 Préparez la batterie
- 2 Mettez l'appareil sous tension/réglez l'horloge
- 3 Insérez un « Memory Stick Duo » (non fourni)
- 4 Sélectionnez la taille d'image à utiliser
- 5 Prenez facilement des images (Mode de réglage automatique)
Prenez des images fixes (Sélection de scène)
- 6 Visualisez/effacez des images

Faites mieux connaissance avec votre appareil

Ce manuel

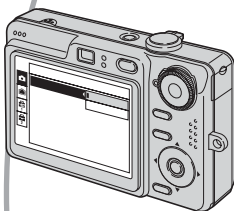

- Photographiez avec vos réglages favoris (Prise de vue automatique programmée) → page 25
- Utilisez divers modes de prise de vue/lecture avec le menu → page 27
- Changez les réglages par défaut → page 43

Connectez votre appareil à un ordinateur ou à une imprimante

Ce manuel



- Copiez vos images sur un ordinateur et éditez-les de diverses manières → page 53
- Imprimez des images en connectant votre appareil directement à une imprimante (imprimantes compatibles PictBridge seulement) → page 71

Table des matières









Remarques sur l'utilisation de l'appareil	3
---	---





Utilisation de l'appareil







Techniques de base pour de meilleures images	9
Mise au point – Mise au point réussie sur un sujet	9
Exposition – Réglage de l'intensité de la lumière	10
Couleur – Effets de l'éclairage	11
Qualité – « Qualité d'image » et « taille d'image »	11
Identification des pièces	13
Indicateurs à l'écran	15
Changement de l'affichage à l'écran	20
Nombre d'images fixes et durée d'enregistrement de films	21
Si vous n'avez pas de « Memory Stick Duo » (Enregistrement dans la mémoire interne)	23
Autonomie de la batterie et nombre d'images pouvant être enregistrées/visualisées	24
Utilisation du sélecteur de mode	25

Utilisation du menu

<i>Utilisation des paramètres du menu</i>	27
<i>Paramètres du menu</i>	28
Menu de prise de vue	29
COLOR (Mode couleur)	
 (Mise au P)	
 (Mode de mesure)	
WB (Bal blanc)	
ISO	
 (Qual. img)	
Mode (Mode ENR)	
 (Intervalle)	
 (Niv. flash)	
 (Contraste)	
 (Netteté)	
 (Réglages)	

Menu de visualisation.....	36
 (Dossier)	
 (Protéger)	
DPOF	
 (Imprim)	
 (Diapo)	
 (Redimens)	
 (Pivoter)	
 (Diviser)	
 (Réglages)	
Recadrage	

Utilisation de l'écran Réglages

<i>Utilisation des paramètres de Réglages.....</i>	<i>43</i>
 Appareil Photo	44
Mode AF	
Zoom numérique	
Guide fonct	
Attén yeux roug	
Illuminat. AF	
Aff apr capt	
 Outil mémoire intern.....	47
Formater	
 Outil Memory Stick	48
Formater	
Créer dos ENR.	
Chg doss ENR.	
Copier	
 Réglages 1	50
Rétroécl LCD (DSC-W50 seulement)	
Bip	
 Langue	
Initialiser	
 Réglages 2	51
N° de fichier	
Connexion USB	
Sortie Vidéo	
Réglage heure	

Utilisation de votre ordinateur

Utilisation de votre ordinateur Windows.....	53
Installation du logiciel (fourni)	55
Copie d'images sur l'ordinateur	56
Visualisation des fichiers d'images stockés sur un ordinateur avec votre appareil (utilisation d'un « Memory Stick Duo »).....	63
Utilisation du « Cyber-shot Viewer » (fourni)	64
Utilisation de votre ordinateur Macintosh.....	68

Impression des images fixes

Comment imprimer des images fixes.....	70
Impression directe des images à l'aide d'une imprimante compatible PictBridge	71
Impression en magasin.....	75

Raccordement de l'appareil à un téléviseur

Visualisation des images sur un téléviseur	77
--	----

Dépannage

Dépannage	79
Indicateurs d'avertissement et messages.....	92

Divers

« Memory Stick »	95
Batterie	97
Chargeur de batterie.....	98
Précautions	99
Spécifications.....	101



Index	103
--------------------	-----

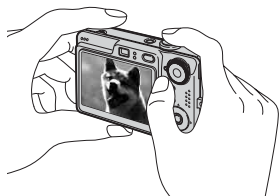

Techniques de base pour de meilleures images

Mise au point**Exposition****Couleur****Qualité**

Cette section décrit les opérations de base vous permettant d'utiliser votre appareil. Elle vous indique comment utiliser les différentes fonctions de l'appareil telles que le sélecteur de mode (page 25) ou les menus (page 27), etc.

Mise au point**Mise au point réussie sur un sujet**

Lorsque vous enfoncez le déclencheur à mi-course, l'appareil effectue la mise au point automatiquement (Mise au point automatique). N'oubliez pas qu'il ne faut enfoncer le déclencheur qu'à mi-course.

Enfoncez complètement le déclencheur en une seule fois.

Enfoncez le déclencheur à mi-course.

Indicateur de verrouillage AE/AF
Clignote → allumé/bip

Puis enfoncez complètement le déclencheur.

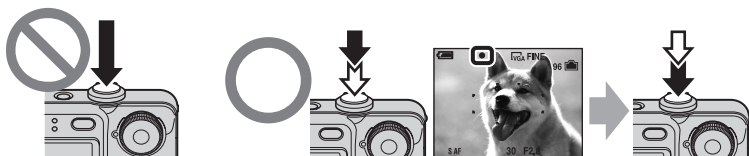

Pour prendre une image fixe difficile à mettre au point → [Mise au P] (page 30)

Si l'image reste floue après la mise au point, ceci peut être dû aux secousses de l'appareil.

→ Voir « Conseils pour que l'image ne soit pas floue » (ci-dessous).

Conseils pour que l'image ne soit pas floue

Tenez l'appareil immobile en gardant vos bras le long du corps. Vous pouvez également stabiliser l'appareil en vous appuyant contre un arbre ou un bâtiment près de vous.

L'utilisation du retardateur 2 secondes ou d'un trépied peut aussi être efficace. Et nous vous recommandons d'utiliser le flash dans les endroits sombres.



Exposition Réglage de l'intensité de la lumière

Vous pouvez créer des images variées en réglant l'exposition et la sensibilité ISO. L'exposition est la quantité de lumière que reçoit l'appareil lorsque vous relâchez le déclencheur.

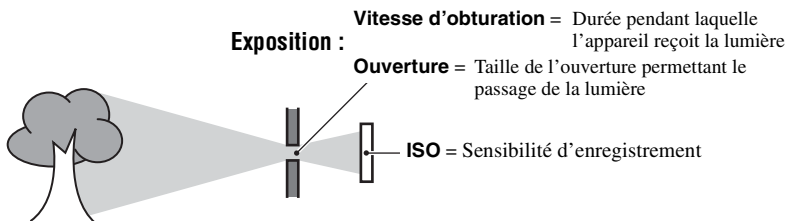

Surexposition

= trop de lumière
Image blanchâtre



Exposition correcte



Sous-exposition

= trop peu de lumière
Image plus sombre

L'exposition est réglée automatiquement à la valeur correcte en mode de réglage automatique. Vous pouvez, toutefois, la régler manuellement à l'aide des fonctions ci-dessous.

Réglage de EV :

Vous permet de régler l'exposition ayant été déterminée par l'appareil.

→ étape 5 de « *Lisez ceci en premier* »

Mode de mesure :

Vous permet de changer la partie du sujet sur laquelle la mesure sera effectuée pour la détermination de l'exposition.

→ page 31

Réglage de la sensibilité ISO

La valeur ISO est une unité de mesure (sensibilité) qui permet d'estimer la quantité de lumière reçue par le capteur d'image (qui est l'équivalent du film photo). Même avec une exposition identique, les images diffèrent selon la sensibilité ISO.

Pour régler la sensibilité ISO → page 32



Sensibilité ISO élevée

Enregistre une image claire même dans un endroit obscur. L'image tend, toutefois, à comporter du bruit.



Sensibilité ISO faible





Enregistre une image plus douce.

Toutefois, si l'exposition est insuffisante, l'image tend à devenir plus sombre.

Couleur Effets de l'éclairage

La couleur apparente du sujet est affectée par les conditions d'éclairage.

Exemple : Couleur d'une image affectée par des sources de lumière

Temps/éclairage	Lumière du jour	Nuageux	Fluorescent	Incandescent
				
Caractéristiques de la lumière	Blanche (standard)	Bleuâtre	Dominante bleue	Rougeâtre

Les tonalités de couleur sont réglées automatiquement en mode de réglage automatique. Vous pouvez, toutefois, les régler manuellement à l'aide de [Bal blanc] (page 32).

Qualité « Qualité d'image » et « taille d'image »

Une image numérique est constituée par une multitude de petits points appelés pixels. Plus l'image comporte de pixels, plus sa taille est importante, plus elle occupe de mémoire et plus elle est détaillée. La « taille d'image » s'exprime en nombre de pixels. Ces différences ne sont pas visibles sur l'écran de l'appareil, mais la finesse des détails et la durée de traitement des données ne sont pas les mêmes lors de l'impression ou de la visualisation sur un écran d'ordinateur.

Description des pixels et de la taille d'image

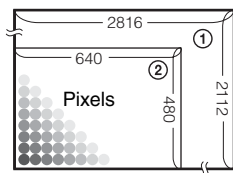

- ① Taille d'image : 6M
2816 pixels × 2112 pixels = 5 947 392 pixels
- ② Taille d'image : VGA
640 pixels × 480 pixels = 307 200 pixels

Sélection de la taille d'image à utiliser (→ étape 4 de « Lisez ceci en premier »)

De nombreux pixels (Qualité d'image fine et grande taille de fichier) → Exemple : Impression jusqu'au format A4

Peu de pixels (Qualité d'image grossière mais petite taille de fichier) → Exemple : Image à joindre à un e-mail

Les réglages par défaut sont marqués par ✓.

	Taille d'image		Consignes d'utilisation
✓	6M (2816×2112)	Grande ↑ ↓ Petite	Tirage jusqu'à A4/8×10"
	3:2 ¹⁾ (2816×1872)		Adapter rapport de format 3:2
	3M (2048×1536)		Tirage jusqu'à 13×18cm/5×7"
	2M (1632×1224)		Tirage jusqu'à 10×15cm/4×6"
	VGA (640×480)		Pour E-mail
	16:9 ²⁾ (1920×1080)		Affichage sur TV HD 16:9 ³⁾

¹⁾ Les images sont enregistrées avec le même rapport de format 3:2 que le papier de tirage photo, le papier carte postale, etc.

²⁾ Les deux bords de l'image peuvent être coupés pendant l'impression (page 89).

³⁾ Vous pouvez obtenir des images de qualité supérieure en utilisant une fente Memory Stick ou une connexion USB.

	Taille d'image de film	Vue/seconde	Consignes d'utilisation
	640(Fine) (640×480)	30 environ	Visualis sur TV (haute qualité)
✓	640(Standard) (640×480)	17 environ	Visualis sur TV (standard)
	160 (160×112)	8 environ	Pour E-mail

- Plus la taille de l'image est grande, plus la qualité est élevée.
- Plus vous lisez de vues par seconde, plus la visualisation peut être régulière.

Sélection combinée de qualité d'image (taux de compression) (page 33)

Vous pouvez sélectionner le taux de compression au moment de sauvegarder les images numériques. Si vous sélectionnez un taux de compression élevé, l'image est moins détaillée, mais sa taille de fichier est plus petite.

Identification des pièces

Pour les informations sur l'utilisation des indicateurs, reportez-vous aux pages indiquées entre parenthèses.

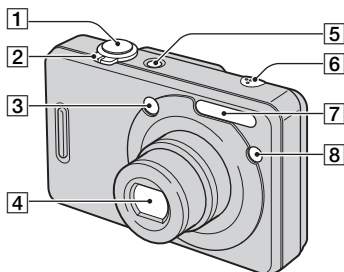

- 1 Déclencheur (→ étape 5 de « Lisez ceci en premier »)
- 2 Pour la prise de vue : Levier de zoom (W/T)
(→ étape 5 de « Lisez ceci en premier »)
Pour la visualisation : Levier \mathcal{Q}/\mathcal{R}
(zoom de lecture)/levier \mathcal{I} (index)
(→ étape 6 de « Lisez ceci en premier »)
- 3 Fenêtre du viseur
- 4 Objectif
- 5 Touche POWER/témoin POWER
(→ étape 2 de « Lisez ceci en premier »)
- 6 Micro
- 7 Flash (→ étape 5 de « Lisez ceci en premier »)
- 8 Témoin de retardateur (→ étape 5 de « Lisez ceci en premier »)/Illuminateur d'assistance AF (46)

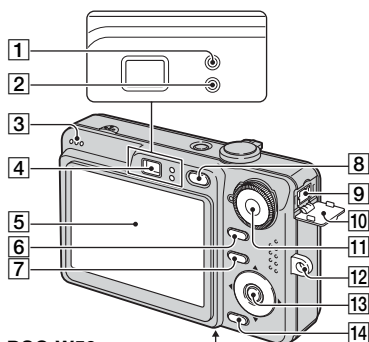

DSC-W50

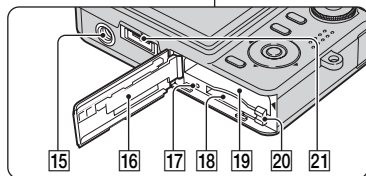

DSC-W30/W40

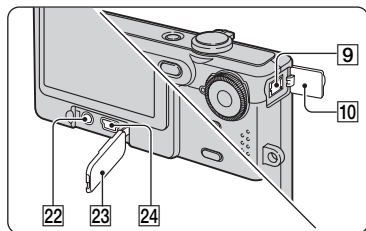

- 1 Indicateur de verrouillage AE/AF/
Témoin de retardateur (vert) (→ étape 5 de « Lisez ceci en premier »)
- 2 Témoin de charge du flash/témoin d'enregistrement (orange) (→ étape 5 de « Lisez ceci en premier »)
- 3 Haut-parleur
- 4 Viseur (→ étape 5 de « Lisez ceci en premier »)
- 5 Écran LCD (20)

6 Touche [] (changement d'affichage sur écran) (20)

7 Touche MENU (27)

8 Touche [] (lecture) (→ étape 6 de « Lisez ceci en premier »)

9 Prise DC IN

Lors de l'utilisation d'un adaptateur secteur AC-LS5K (non fourni)
Pour plus d'informations, reportez-vous au mode d'emploi fourni avec l'adaptateur secteur.

DSC-W50

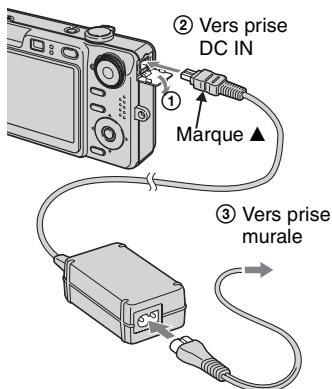

DSC-W30/W40

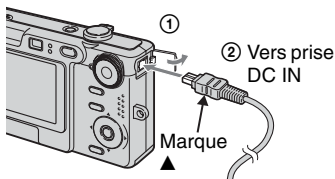

• Si vous connectez l'adaptateur secteur AC-LS5K, vous ne pouvez pas charger la batterie. Utilisez le chargeur de batterie pour la charger. → étape 1 de « Lisez ceci en premier »

10 Cache-prise DC IN

11 Sélecteur de mode (25)

12 Crochet pour dragonne (bandoulière) (→ « Lisez ceci en premier »)

13 Touche de commande

Menu activé : ▲/▼/◀/▶/● (→ étape 2 de « Lisez ceci en premier »)

Menu désactivé : ⚡/🔒/📷/🔍 (→ étape 5 de « Lisez ceci en premier »)

14 Touche [] / [] (taille d'image/effacer) (→ étapes 4 et 6 de « Lisez ceci en premier »)

15 Douille de trépied (face inférieure)

• Utilisez un trépied ayant une longueur de vis de moins de 5,5 mm (7/32 po.). Vous ne parviendrez pas à fixer solidement l'appareil sur un trépied ayant une longueur de vis de plus de 5,5 mm (7/32 po.) et cela pourrait endommager l'appareil.

• Après utilisation, retirez l'appareil du trépied.

16 Couvercle de logement de batterie/« Memory Stick Duo » (→ étapes 1 et 3 de « Lisez ceci en premier »)

17 Témoin d'accès (→ étape 4 de « Lisez ceci en premier »)

18 Fente « Memory Stick Duo » (→ étape 3 de « Lisez ceci en premier »)

19 Fente d'insertion de la batterie (→ étape 1 de « Lisez ceci en premier »)

20 Levier d'éjection de la batterie (→ étape 1 de « Lisez ceci en premier »)

21 Multi-connecteur (face inférieure) (DSC-W50)

22 Prise A/V OUT (DSC-W30/W40)

23 Cache-prise (DSC-W30/W40)

24 Prise [] (USB) (DSC-W30/W40)

Indicateurs à l'écran

Pour les informations sur l'utilisation des indicateurs, reportez-vous aux pages indiquées entre parenthèses.

Lors d'une prise de vue d'images fixes

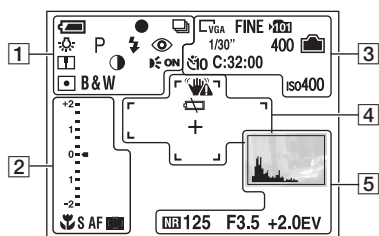

Lors d'une prise de vue de films

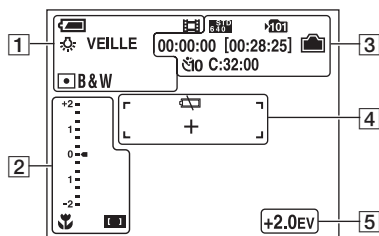

1

Affichage	Indication
	Charge restante de la batterie (→ étape 1 de « Lisez ceci en premier »)
	Verrouillage AE/AF (→ étape 5 de « Lisez ceci en premier »)
	Mode d'enregistrement (25, 33)
	Balance des blancs (32)
VEILLE ENR	Attente/Enregistrement d'un film (→ étape 5 de « Lisez ceci en premier »)
	Sélecteur de mode (sélection de scène) (→ étape 5 de « Lisez ceci en premier »)

Affichage	Indication
P	Sélecteur de mode (prise de vue automatique programmée) (25)
	Mode de l'appareil photo (→ étape 5 de « Lisez ceci en premier »)
	Mode de flash (→ étape 5 de « Lisez ceci en premier »)
	Charge du flash
W T	Facteur de zoom (→ 44, étape 5 de « Lisez ceci en premier »)
x1.3 S Q P Q	
	Atténuation des yeux rouges (45)
	Netteté (35)
	Contraste (35)
	Illuminateur d'assistance AF (46)
	Mode de mesure (31)
RICH NATURAL SEPIA B&W	Mode de couleur (29)

2

Affichage	Indication
	Macro (→ étape 5 de « Lisez ceci en premier »)
S AF M AF	Mode AF (44)
	Indicateur de cadre de télémètre AF (30)
1.0m	Distance de mise au point préprogrammée (30)
Luminos image (EV) +2 +1 0 -1 -2	Barre échelle de valeur d'exposition (→ étape 5 de « Lisez ceci en premier ») • L'affichage est modifié selon la position du sélecteur de mode (illustré à gauche).

Affichage	Indication
▼ Plus sombre ▲ Plus clair	Guide de valeur d'exposition (→ <i>étape 5 de « Lisez ceci en premier »</i>)

3

Affichage	Indication
	Taille d'image (→ <i>étape 4 de « Lisez ceci en premier »</i>) <ul style="list-style-type: none"> • ne s'affiche que lorsque le mode Multi-rafale est activé.
FINE STD	Qualité d'image (33)
	Dossier d'enregistrement (48) <ul style="list-style-type: none"> • N'apparaît pas lors de l'utilisation de la mémoire interne.
	Capacité restante de la mémoire interne (21)
	Capacité restante de « Memory Stick » (21)
00:00:00 [00:28:05]	Temps d'enregistrement [temps enregistrable maximum] (22)
1/30"	Intervalle multi-rafale (35)
400	Nombre restant d'images enregistrables (21)
10 2	Retardateur (→ <i>étape 5 de « Lisez ceci en premier »</i>)
C:32:00	Affichage d'autodiagnostic (92)
iso400	Valeur ISO (32)

4

Affichage	Indication
	Avertissement de vibrations (9) <ul style="list-style-type: none"> • Indique que des vibrations peuvent empêcher d'obtenir des images nettes du fait d'un éclairage insuffisant. Vous pouvez continuer à prendre des images lorsque cet indicateur apparaît. Nous vous recommandons toutefois d'utiliser le flash pour augmenter la quantité de lumière ou un trépied ou autre moyen pour stabiliser l'appareil.
	Faible charge de la batterie (24, 92)
+	Réticule du spotmètre (31)
	Cadre du télémètre AF (30)

5

Affichage	Indication
	Histogramme (20)
NR	<p>Obturation lente NR</p> <ul style="list-style-type: none"> Lors de l'utilisation de certaines vitesses d'obturation*, la fonction d'obturation lente NR s'active automatiquement pour réduire le bruit de l'image. <p>* Lorsque [ISO] est réglé sur [Auto], [80] à [200] : la vitesse d'obturation est égale ou inférieure à 1/6e de seconde. Lorsque [ISO] est réglé sur [400] à [1000] ou que le sélecteur de mode est placé sur (mode sensibilité élevée) : la vitesse d'obturation est égale ou inférieure à 1/25e de seconde.</p>
125	Vitesse d'obturation
F3.5	Valeur d'ouverture
+2.0EV	Valeur d'exposition (→ étape 5 de « Lisez ceci en premier »)
(n'apparaît pas sur l'écran de la page précédente)	Menu (27)

Lors d'une lecture d'images fixes

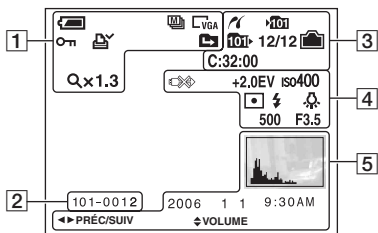

Lors d'une lecture de films

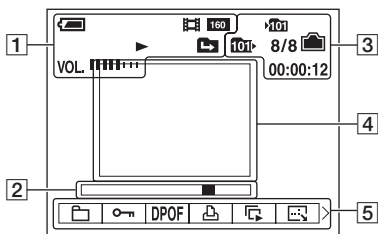





1

Affichage	Indication
	Charge restante de la batterie (→ étape 1 de « Lisez ceci en premier »)
	Mode d'enregistrement (25, 33)
	Taille d'image (→ étape 4 de « Lisez ceci en premier »)
	Mode de lecture (→ étape 6 de « Lisez ceci en premier »)
	Protéger (37)
	Marque de demande d'impression (DPOF) (75)
	Changement de dossier (36) • N'apparaît pas lors de l'utilisation de la mémoire interne.
Qx1.3	Facteur de zoom (→ étape 6 de « Lisez ceci en premier »)
Étape 12/16	Lecture vue par vue (33)
	Lecture (→ étape 6 de « Lisez ceci en premier »)
VOL.	Volume (→ étape 6 de « Lisez ceci en premier »)





2

Affichage	Indication
101-0012	Numéro de dossier-fichier (36)
	Barre de lecture (→ étape 6 de « Lisez ceci en premier »)



3

Affichage	Indication
	Connexion PictBridge (72)
	Dossier d'enregistrement (48) <ul style="list-style-type: none"> N'apparaît pas lors de l'utilisation de la mémoire interne.
	Dossier de lecture (36) <ul style="list-style-type: none"> N'apparaît pas lors de l'utilisation de la mémoire interne.
	Capacité restante de la mémoire interne (21)
	Capacité restante de « Memory Stick » (21)
8/8 12/12	Numéro d'image/Nombre d'images enregistrées dans le dossier sélectionné
C:32:00	Affichage d'autodiagnostic (92)
00:00:12	Compteur (→ étape 6 de « Lisez ceci en premier »)

4

Affichage	Indication
	Connexion PictBridge (73) <ul style="list-style-type: none"> Ne déconnectez pas le câble pour borne multi-usage (DSC-W50)/câble USB (DSC-W30/W40) pendant que l'icône est affichée.
+2.0EV	Valeur d'exposition (→ étape 5 de « Lisez ceci en premier »)
ISO400	Valeur ISO (32)
	Mode de mesure (31)
	Flash
	Balance des blancs (32)
500	Vitesse d'obturation
F3.5	Valeur d'ouverture
	Image lue (→ étape 6 de « Lisez ceci en premier »)

5

Affichage	Indication
	Histogramme (20) <ul style="list-style-type: none">  apparaît lorsque l'affichage de l'histogramme est désactivé.
2006 1 1 9:30 AM	Date/heure d'enregistrement de l'image lue
	Menu (27)
● PAUSE ● LECT	Visualisation en série d'images multi-rafale (33)
◀ PRÉC/ SUIV ▶	Sélectionnez les images
⬆ VOLUME	Réglez le volume

Changement de l'affichage à l'écran

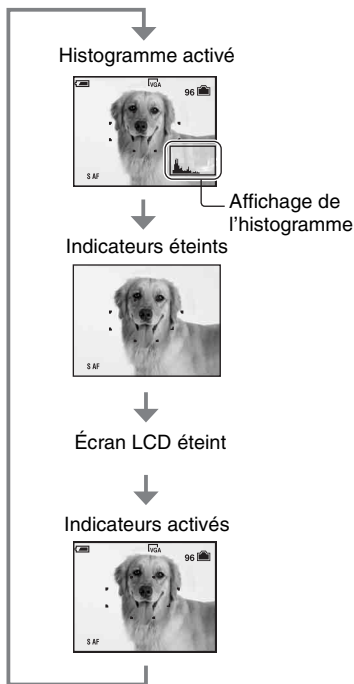

A chaque pression sur la touche  (changement d'affichage sur écran), l'affichage change comme suit.

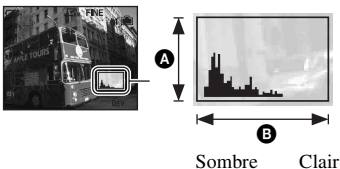

- En appuyant plus longtemps sur la touche  (changement d'affichage sur écran), vous pouvez éclaircir le rétroéclairage LCD. (DSC-W50 seulement) → étape 5 de « Lisez ceci en premier »
- Si vous activez l'affichage de l'histogramme, les informations d'image s'affichent pendant la lecture.
 - Lorsque le menu est affiché.
 - Lors de l'enregistrement de films
- L'histogramme n'apparaît pas dans les conditions suivantes :
 - Lors de la prise de vue
 - Lorsque le menu est affiché.
 - Lors de la lecture
 - Lorsque le menu est affiché.
 - En mode planche index
 - Lorsque vous utilisez le zoom de lecture.
 - Lorsque vous faites pivoter des images fixes.
 - Pendant la lecture de films
- Vous ne pouvez pas éteindre l'écran LCD pendant la lecture d'image.
- L'histogramme affiché peut présenter une différence importante lors de la prise de vue et de la lecture lorsque :
 - le flash se déclenche.
 - la vitesse d'obturation est lente ou rapide.
- Il se peut que l'histogramme n'apparaisse pas pour des images enregistrées avec d'autres appareils.

Utilisation d'un histogramme



Un histogramme est un graphique permettant de visualiser la luminosité d'une image. Placez le sélecteur de mode sur , P ou Sélection de scène, puis appuyez plusieurs fois sur  (changement d'affichage sur écran) pour afficher l'histogramme à l'intérieur de l'écran.

L'histogramme indique une image claire lorsqu'il est décalé vers la droite, une image sombre lorsqu'il est décalé vers la gauche. Réglez l'exposition tout en la contrôlant avec l'histogramme (→ étape 5 de « Lisez ceci en premier »).

- A** Nombre de pixels
- B** Luminosité

• L'histogramme apparaît aussi lors de la lecture d'une image individuelle, mais vous ne pouvez pas régler l'exposition.

Nombre d'images fixes et durée d'enregistrement de films

Les tableaux indiquent le nombre approximatif d'images fixes et la durée de films enregistrable sur un « Memory Stick Duo » ayant été formaté avec cet appareil. Ces valeurs dépendent des conditions de prise de vue.

Nombre d'images fixes (La qualité d'image est [Fine] sur la ligne supérieure et [Standard] sur la ligne inférieure.) (Unités : Images)

Capacité Taille	32Mo/ Mémoire interne	64Mo	128Mo	256Mo	512Mo	1Go	2Go
		6M	10	21	42	77	157
	19	39	79	142	290	592	1215
3:2	10	21	42	77	157	322	660
	19	39	79	142	290	592	1215
3M	20	41	82	148	302	617	1266
	37	74	149	264	537	1097	2250
2M	33	66	133	238	484	988	2025
	61	123	246	446	907	1852	3798
VGA	196	394	790	1428	2904	5928	12154
	491	985	1975	3571	7261	14821	30385
16:9	33	66	133	238	484	988	2025
	61	123	246	446	907	1852	3798

- Le nombre d'images indiqué est celui lorsque [Mode] est sur [Normal].
- Lorsque le nombre d'images pouvant encore être prises est supérieur à 9 999, l'indicateur « >9999 » apparaît.
- Vous pourrez redimensionner les images plus tard ([Redimens], page 39).

Durée d'enregistrement de films

(Unités : heures : minutes : secondes)

Capacité Taille	32Mo/ Mémoire interne	64Mo	128Mo	256Mo	512Mo	1Go	2Go
640(Fine)	–	–	–	0:02:57	0:06:02	0:12:20	0:25:18
640(Standard)	0:01:27	0:02:56	0:05:54	0:10:42	0:21:47	0:44:27	1:31:09
160	0:22:42	0:45:39	1:31:33	2:51:21	5:47:05	11:44:22	24:18:25

- Les films avec la taille d'image sur [640(Fine)] ne peuvent être enregistrés que sur un « Memory Stick PRO Duo ».
- Pour la taille d'image et la qualité d'image, voir page 11.
- Lorsque vous utilisez cet appareil pour visualiser des images enregistrées sur un modèle Sony antérieur, il se peut que la taille d'image affichée soit différente de la taille réelle.

Si vous n'avez pas de « Memory Stick Duo » (Enregistrement dans la mémoire interne)

Cet appareil est doté d'une mémoire interne de 32 Mo. Cette mémoire n'est pas amovible. Vous pouvez enregistrer des images dans cette mémoire interne même lorsqu'il n'y a pas de « Memory Stick Duo » dans l'appareil.

- Les films ne peuvent pas être enregistrés dans la mémoire interne lorsque la taille d'image est réglée sur [640(Fine)].

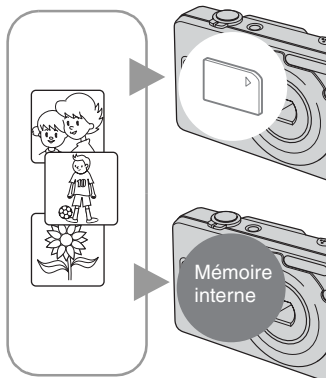

Lorsqu'un « Memory Stick Duo » est inséré

[Enregistrement] : Les images sont enregistrées sur le « Memory Stick Duo ».

[Lecture] : Les images du « Memory Stick Duo » sont lues.

[Menu, Réglages, etc.] : Diverses opérations peuvent être exécutées sur les images du « Memory Stick Duo ».

Lorsqu'il n'y a pas de « Memory Stick Duo » dans l'appareil

[Enregistrement] : Les images sont enregistrées dans la mémoire interne.

[Lecture] : Les images stockées dans la mémoire interne sont lues.

[Menu, Réglages, etc.] : Diverses opérations peuvent être exécutées sur les images de la mémoire interne.

Données d'images stockées dans la mémoire interne

Nous vous recommandons de copier (copie de sauvegarde) impérativement les données par l'une des méthodes suivantes :

Pour copier (copie de sauvegarde) les données sur un « Memory Stick Duo »

Préparez un « Memory Stick Duo » ayant une capacité d'au moins 32 Mo, puis procédez comme il est indiqué sous [Copier] (page 49).

Pour copier (copie de sauvegarde) les données sur le disque dur de votre ordinateur

Procédez comme il est indiqué aux pages 56 à 59 sans « Memory Stick Duo » dans l'appareil.

- Vous ne pouvez pas déplacer des données d'image d'un « Memory Stick Duo » à la mémoire interne.
- Vous pouvez copier des données enregistrées dans la mémoire interne vers un ordinateur via une connexion USB entre l'ordinateur et votre appareil, mais vous ne pouvez pas copier des données d'un ordinateur vers la mémoire interne.

Autonomie de la batterie et nombre d'images pouvant être enregistrées/visualisées

Les tableaux suivants indiquent le nombre approximatif d'images pouvant être enregistrées/visualisées et l'autonomie de la batterie lors d'une prise de vue en mode [Normal] avec une batterie (fournie) chargée au maximum et à une température ambiante de 25 °C (77 °F). Les nombres des images qui peuvent être enregistrées ou visualisées supposent que le « Memory Stick Duo » est remplacé lorsque c'est nécessaire.

Notez que, dans certaines conditions d'utilisation, les nombres réels peuvent être inférieurs à ceux qui sont indiqués.

- La capacité de la batterie diminue avec le nombre d'utilisations et également avec le temps (page 97).
- Le nombre d'images pouvant être enregistrées/visualisées et l'autonomie de la batterie sont inférieurs dans les conditions suivantes :
 - température ambiante basse.
 - flash utilisé fréquemment.
 - fréquentes mises sous tension et hors tension de l'appareil.
 - zoom fréquemment utilisé.
 - luminosité du rétroéclairage LCD augmentée (DSC-W50).
 - [Mode AF] sur [Contrôle].
 - charge de la batterie faible.

Lors d'une prise de vue d'images fixes

Écran LCD	Nombre d'images	Autonomie de la batterie (min.)
DSC-W50		
Activé	390 environ	195 environ
Désactivé	500 environ	250 environ
DSC-W30/W40		
Activé	400 environ	200 environ
Désactivé	510 environ	255 environ

- Prise de vue dans les conditions suivantes :
 -  (Qual. img) sur [Fine].
 - [Mode AF] sur [Ponctuel].
 - prise de vue une fois toutes les 30 secondes.

- zoom commuté alternativement entre le côté W et le côté T.
- flash déclenché toutes les deux fois.
- mise sous et hors tension toutes les dix fois.
- La méthode de mesure est basée sur la norme CIPA.
(CIPA: Camera & Imaging Products Association)
- Le nombre d'images prises/autonomie de la batterie ne change pas, quelle que soit la taille d'image.

Lors de la visualisation d'images fixes

Nombre d'images	Autonomie de la batterie (min.)
DSC-W50	
8000 environ	400 environ
DSC-W30/W40	
8000 environ	400 environ

- Visualisation d'images individuelles dans l'ordre à des intervalles de trois secondes environ

Lors d'une prise de vue de films

Écran LCD allumé	Écran LCD éteint
DSC-W50	
190 environ	240 environ
DSC-W30/W40	
190 environ	240 environ

- Prise de vue de films en continu avec une taille d'image de [160]

Utilisation du sélecteur de mode

Placez le sélecteur de mode sur la fonction désirée.

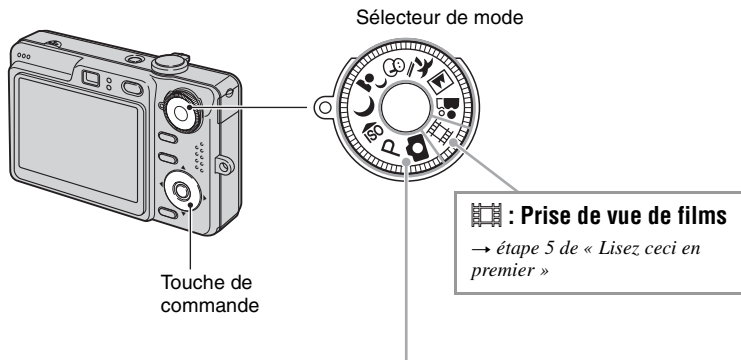

Modes de prise de vue d'images fixes

: **Mode Réglage automatique**

Permet une prise de vue facile avec des réglages effectués automatiquement.
→ étape 5 de « Lisez ceci en premier »

P : **Mode Programme Auto**

Permet une prise de vue avec l'exposition réglée automatiquement (vitesse d'obturation et valeur d'ouverture). Vous pouvez également sélectionner divers réglages à l'aide du menu.
(Pour plus d'informations sur les fonctions disponibles → page 28)

: **Mode de sélection de scène**

Permet une prise de vue avec des réglages préprogrammés selon la scène.
→ étape 5 de « Lisez ceci en premier »

















Dans ce mode d'emploi, les réglages disponibles du sélecteur de mode sont indiqués comme suit :



Sélection de scène

Pour plus d'informations → étape 5 de « Lisez ceci en premier »

L'appareil combine plusieurs fonctions pour adapter la prise de vue aux conditions de la scène.
(✓ : vous pouvez sélectionner le réglage désiré)

	Macro	Flash	Télémetre AF	Mise au point préprogrammée	Balance des blancs	Niveau du flash	Rafale/ Multi-rafale
	✓		✓	✓	✓	—	✓
	—		✓	∞	✓	—	—
	✓	 SL	✓	✓	Auto/ 	✓	—
	✓	 / 	✓	✓	✓	✓	✓
	✓	 / 	✓	✓	✓	✓	✓
	—	 / 	✓	∞	✓	✓	✓
	✓	✓	✓	✓	✓	✓	✓



Utilisation des paramètres du menu

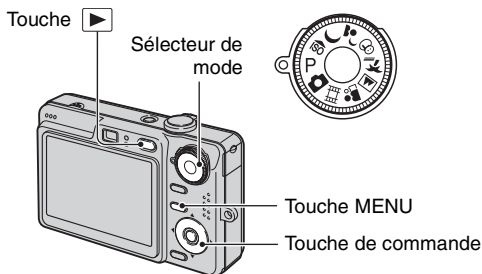
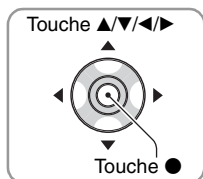

1 Enregistrement : Mettez l'appareil sous tension, puis réglez le sélecteur de mode.

Lecture : Appuyez sur .

Différentes options sont disponibles selon la position du sélecteur de mode et le mode d'enregistrement/lecture.

2 Appuyez sur MENU pour afficher le menu.

3 Sélectionnez le paramètre de menu désiré avec ◀/▶ de la touche de commande.

- Si le paramètre désiré n'est pas visible, continuez d'appuyer sur ◀/▶ jusqu'à ce qu'il apparaisse à l'écran.
- Appuyez sur ● après avoir sélectionné une option en mode de lecture.

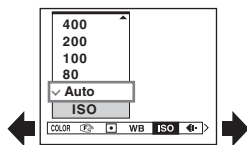

4 Sélectionnez le réglage avec ▲/▼.

Le réglage sélectionné est agrandi et validé.











5 Appuyez sur MENU pour faire disparaître le menu.

- Si un paramètre n'est pas visible à l'écran, une marque ▲/▼ apparaît sur le bord de l'écran à l'endroit où il devrait apparaître. Pour afficher ce paramètre, sélectionnez la marque avec la touche de commande.
- Vous ne pouvez pas régler des options dont la sélection n'est pas disponible.







Menu pour la prise de vue (page 29)

Les paramètres de menu disponibles dépendent de la position du sélecteur de mode. Seuls les paramètres de menu disponibles sont affichés à l'écran.

(✓ : disponible)

Position du sélecteur de mode :		P	Scène	
COLOR (Mode couleur)	—	✓	—	✓
 (Mise au P)	—	✓	✓	✓
 (Mode de mesure)	—	✓	✓	✓
WB (Bal blanc)	—	✓	✓	✓
ISO	—	✓	✓	—
 (Qual. img)	—	✓	✓	—
Mode (Mode ENR)	✓	✓	✓	—
 (Intervalle)	—	✓	✓*	—
 (Niv. flash)	—	✓	✓*	—
 (Contraste)	—	✓	—	—
 (Netteté)	—	✓	—	—
 (Réglages)	✓	✓	✓	✓

Menu pour la visualisation (page 36)

 (Dossier)	 (Protéger)
DPOF	 (Imprim)
 (Diapo)	 (Redimens)
 (Pivoter)	 (Diviser)
 (Réglages)	Recadrage**

* Les opérations sont limitées par le mode Scène sélectionné (page 26).

** Disponible seulement pendant le zoom de lecture.

Les réglages par défaut sont marqués par ✓.



Vous pouvez changer la luminosité de l'image, accompagnée d'effets.





	N&B (B&W)	Pour régler l'image en couleur monochrome
	Sépia (SEPIA)	Pour régler l'image en couleur sépia
	Naturelle (NATURAL)	Pour régler l'image en couleur douce
	Riche (RICH)	Pour régler l'image en couleur vive
✓	Normal	

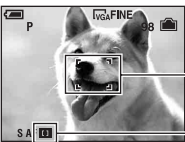

- Vous ne pouvez sélectionner que [N&B] et [Sépia] lors de la prise de vue de films.
- Lorsque [Multi-raf] est sélectionné, le mode de couleur est réglé sur [Normal].

 (Mise au P)



Vous pouvez choisir la méthode de mise au point. Utilisez le menu lorsqu'il est difficile d'obtenir une mise au point appropriée en mode de mise au point automatique.

<ul style="list-style-type: none"> ∞ (distance illimitée) 7.0m 3.0m 1.0m 0.5m 	<p>Effectue la mise au point sur le sujet en utilisant une distance du sujet préalablement spécifiée. (Mise au point préprogrammée)</p> <ul style="list-style-type: none"> • Lors d'une prise de vue à travers un filet ou une vitre, il est difficile d'obtenir une mise au point appropriée en mode de mise au point automatique. Il est alors pratique d'utiliser [Mise au P].
<p>AF centre ()</p>	<p>Effectue automatiquement la mise au point sur un sujet situé au centre du cadre du télémètre.</p> <ul style="list-style-type: none"> • En utilisant cette option avec la fonction de verrouillage AF, vous pourrez cadrer l'image à votre gré. <div style="display: flex; align-items: center;">  <div style="margin-left: 20px;"> <p>Cadre du télémètre AF</p> <p>Indicateur de cadre de télémètre AF</p> </div> </div>
<p>✓ AF multi (AF multipoint) (Image fixe ) (Film )</p>	<p>Effectue automatiquement la mise au point sur un sujet dans toutes les plages du cadre de télémètre.</p> <ul style="list-style-type: none"> • Ce mode est utile lorsque le sujet ne se trouve pas au centre du cadre. <div style="display: flex; align-items: center;">  <div style="margin-left: 20px;"> <p>Cadre du télémètre AF</p> <p>Indicateur de cadre de télémètre AF</p> </div> </div>

- AF est le sigle d'Auto Focus (Mise au point automatique).
- Les informations de réglage de distance en « mise au point préprogrammée » sont approximatives. Si vous pointez l'objectif vers le haut ou le bas, l'erreur augmente.
- Lors de la prise de vue de films, le mode [AF multi] est recommandé car la fonction AF est opérante même avec un certain degré de vibrations.
- Lorsque vous utilisez le zoom numérique ou l'illuminateur d'assistance AF, la fonction AF privilégie les sujets situés au centre ou près du centre du cadre. L'indicateur  ou  clignote alors et le cadre du télémètre AF ne s'affiche pas.
- Certaines options ne sont pas disponibles selon le mode Scène (page 26).

 Si le sujet n'est pas net

Lorsque le sujet se trouve au bord du cadre (ou de l'écran) ou que vous utilisez [AF centre], il est possible que l'appareil n'effectue pas la mise au point sur le sujet au bord du cadre. Dans ce cas, procédez comme suit.

- Recadrez l'image de façon que le sujet soit au centre du cadre du télémètre AF, puis enfoncez le déclencheur à mi-course pour effectuer la mise au point sur le sujet (Verrouillage AF).



Indicateur de verrouillage AE/AF





Cadre du télémètre AF

Vous pouvez recommencer cette procédure autant de fois que vous le désirez tant que vous n'enfoncez pas complètement le déclencheur.

- Lorsque l'indicateur de verrouillage AE/AF cesse de clignoter pour rester continuellement allumé, recadrez l'ensemble de la scène et enfoncez complètement le déclencheur.

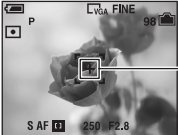

Permet de sélectionner le mode définissant quelle sera la partie du sujet sur laquelle sera effectuée la mesure pour la détermination de l'exposition.

<p> Spot (Mesure spot)</p>	<p> ()</p>	<p>N'effectue la mesure que sur une partie du sujet.</p> <ul style="list-style-type: none"> Cette fonction est utile lorsque le sujet est en contre-jour ou très contrasté par rapport au fond.  <p>Réticule du spotmètre Se positionne sur le sujet</p>
<p> Centre (Mesure à pondération centrale)</p>	<p>()</p>	<p>Effectue la mesure au centre de l'image et détermine l'exposition en fonction de la luminosité du sujet en ce point.</p>
<p> Multi (Mesure multi-zone)</p>	<p>()</p>	<p>Divise l'image en plusieurs régions et effectue la mesure sur chaque région. L'appareil détermine une exposition bien équilibrée.</p>

- Pour plus d'informations sur l'exposition → page 10
- Lorsque vous utilisez la mesure spot ou la mesure à pondération centrale, il est recommandé de placer  (Mise au P) sur [AF centre] pour que la mise au point s'effectue sur la position de mesure (page 30).

WB (Bal blanc)



Permet de régler les tonalités de couleur en fonction des conditions d'éclairage lorsque, par exemple, les couleurs d'une image ne paraissent pas normales.

<input type="checkbox"/>	Flash (☞WB)	Effectue un réglage pour les conditions du flash. • Vous ne pouvez pas sélectionner cette option lors de la prise de vue de films.
<input type="checkbox"/>	Incandescent (☞☞)	Effectue un réglage pour les endroits où les conditions d'éclairage changent rapidement tels que salles de fêtes ou qui sont très éclairés tels que studios de photographie.
<input type="checkbox"/>	Fluorescent (☞☞☞)	Effectue un réglage pour un éclairage fluorescent.
<input type="checkbox"/>	Nuageux (☞☞☞)	Effectue un réglage pour un ciel nuageux.
<input type="checkbox"/>	Lumière jour (☞☞☞☞)	Effectue un réglage pour la photographie en extérieur ou pour les prises de vues de scènes nocturnes, enseignes au néon, feux d'artifice, lever de soleil ou conditions juste avant ou après le coucher du soleil.
<input checked="" type="checkbox"/>	Auto	La balance des blancs est réglée automatiquement.

- Pour plus d'informations sur la balance des blancs → page 11
- Sous un éclairage fluorescent tremblotant, il se peut que la fonction de balance des blancs ne fonctionne pas correctement, même si vous sélectionnez [Fluorescent] (☞☞☞).
- Sauf dans les modes [Flash] (☞WB), la fonction [WB] est placée sur [Auto] lors du déclenchement du flash.
- Certaines options ne sont pas disponibles selon le mode Scène (page 26).

ISO



Permet de sélectionner la sensibilité à la lumière en unités ISO. Plus la valeur ISO est grande, plus la sensibilité est élevée.

<input type="checkbox"/>	1000	Sélectionnez une valeur élevée pour une prise de vue dans un endroit sombre ou un sujet en mouvement rapide. Sélectionnez une valeur faible pour obtenir une image de haute qualité.
<input type="checkbox"/>	800	
<input type="checkbox"/>	400	
<input type="checkbox"/>	200	
<input type="checkbox"/>	100	
<input type="checkbox"/>	80	
<input checked="" type="checkbox"/>	Auto	

- Pour plus d'informations sur la sensibilité ISO → page 10
- Notez que le bruit sur l'image tend à augmenter lorsque le numéro de sensibilité ISO est plus élevé.
- [ISO] se trouve sur [Auto] en mode Scène.

☞ (Qual. img)



Permet de sélectionner la qualité d'image fixe.

☑	Fine (FINE)	Pour enregistrer en qualité élevée (compression faible).
	Standard (STD)	Pour enregistrer en qualité standard (compression élevée).

- Pour plus d'informations sur la qualité d'image → page 11

Mode (Mode ENR)



Permet de sélectionner si l'appareil exécute une prise de vue en rafale ou pas lorsque vous appuyez sur le déclencheur.

	Multi-raf (Mh)	Permet d'enregistrer 16 vues à la suite comme un fichier d'image fixe lorsque vous appuyez sur le déclencheur. <ul style="list-style-type: none"> • Vous pouvez ainsi, par exemple, vérifier votre forme lorsque vous pratiquez un sport. • Vous pouvez sélectionner l'intervalle d'obturation multi-rafale avec [Intervalle] (page 35).
	Rafale (Mh)	Permet de prendre le nombre maximum de vues en rafale (voir le tableau suivant) lorsque vous appuyez continuellement sur le déclencheur. <ul style="list-style-type: none"> • Lorsque « Enregistrement en cours » disparaît, vous pouvez prendre l'image suivante.
☑	Normal	Pour désactiver la prise de vue en rafale.

Mode [Multi-raf]

- Vous pouvez visualiser successivement des images prises en mode Multi-rafale en procédant comme suit :
 - pour passer en pause/reprendre la lecture : Appuyez sur ● de la touche de commande.
 - pour une lecture vue par vue : Appuyez sur ◀▶ en mode de pause. Pour reprendre la lecture de la série d'images, appuyez sur ●.
- Les fonctions suivantes ne peuvent pas être utilisées en mode Multi-rafale :
 - zoom intelligent
 - flash
 - division d'une série d'images prises en mode Multi-rafale
 - effacement d'une vue d'une série d'images prises en mode Multi-rafale
 - réglage de l'intervalle de prise de vue sur une valeur autre que [1/30] lorsque le sélecteur de mode est sur
- Lors de la lecture d'une série d'images prises en mode Multi-rafale sur un ordinateur ou un autre appareil photo dépourvu de cette fonction, l'image est affichée comme une image unique de 16 vues.
- La taille des images prises en mode Multi-rafale est de 1M.
- Vous ne pouvez pas prendre des images en mode Multi-rafale avec certains modes Scène (page 26).

Mode [Rafale]

- Le flash est réglé sur  (flash désactivé).
- Lors d'une prise de vue avec le retardateur, une série d'au maximum cinq images est enregistrée.
- Lorsque la charge de la batterie est faible ou que la mémoire interne ou le « Memory Stick Duo » sont pleins, la prise de vue en mode Rafale s'arrête.
- Vous ne pouvez pas prendre des images en mode Rafale avec certains modes Scène (page 26).
- L'intervalle de prise de vue est d'environ 0,7 seconde.

Nombre maximum de vues prises en rafale

(Unités : images)

Taille \ Qualité	Fine	Standard
6M	3	4
3:2	3	4
3M	5	8
2M	7	13
VGA	40	98
16:9	7	13

Les réglages par défaut sont marqués par ✓.

(Dossier)

Permet de sélectionner le dossier contenant l'image que vous désirez visualiser lors de l'utilisation de l'appareil avec un « Memory Stick Duo ».

	OK	Voir la procédure ci-dessous.
✓	Annuler	Pour abandonner la sélection.

① Sélectionnez le dossier désiré avec ◀▶ de la touche de commande.

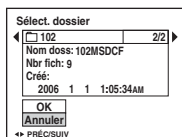



② Sélectionnez [OK] avec ▲, puis appuyez sur ●.

En ce qui concerne le dossier

L'appareil stocke les images dans un dossier spécifié du « Memory Stick Duo » (page 48). Vous pouvez changer ce dossier ou en créer un nouveau.

- Pour créer un nouveau dossier → [Créer dos ENR.] (page 48)
- Pour changer de dossier pour l'enregistrement des images → [Chg doss ENR.] (page 49)
- Lorsque'il y a plusieurs dossiers sur le « Memory Stick Duo » et que la première ou la dernière image du dossier est affichée, les indicateurs suivants apparaissent.

 : pour passer au dossier précédent.

 : pour passer au dossier suivant.

 : pour passer aux dossiers précédent et suivant.

☰ (Protéger)

Pour protéger les images contre un effacement accidentel.

✓	Protéger (☰)	Voir la procédure ci-dessous.
	Sortie	Pour quitter la fonction Protection.

Pour protéger des images en mode d'image unique

- 1 Affichez l'image à protéger.
- 2 Appuyez sur MENU pour afficher le menu.
- 3 Sélectionnez [☰] (Protéger) avec ◀▶ de la touche de commande, puis appuyez sur ●. L'image est protégée et l'indicateur ☰ (protéger) apparaît sur l'image.



- 4 Pour protéger d'autres images, sélectionnez l'image désirée avec ◀▶, puis appuyez sur ●.

Pour protéger des images en mode planche index

- 1 Faites glisser le levier [] (index) pour afficher l'écran planche index.
- 2 Appuyez sur MENU pour afficher le menu.
- 3 Sélectionnez [☰] (Protéger) avec ◀▶ de la touche de commande, puis appuyez sur ●.
- 4 Sélectionnez [Sélec] avec ▲▼, puis appuyez sur ●.
- 5 Sélectionnez l'image à protéger avec ▲▼/◀▶, puis appuyez sur ●. Un indicateur ☰ vert apparaît sur l'image sélectionnée.



- 6 Pour protéger d'autres images, répétez l'opération de l'étape 5.
 - 7 Appuyez sur MENU.
 - 8 Sélectionnez [OK] avec ▶, puis appuyez sur ●. L'indicateur ☰ devient blanc. Les images sélectionnées sont protégées.
- Pour protéger toutes les images dans le dossier, sélectionnez [Tout le dossier] à l'étape 4 et appuyez sur ●. Sélectionnez [Act] avec ▶, puis appuyez sur ●.

Pour déprotéger une image

En mode d'image unique

Appuyez sur ● à l'étape ③ ou ④ de « Pour protéger des images en mode d'image unique ».

En mode planche index

- ① Sélectionnez l'image à déprotéger à l'étape ⑤ de « Pour protéger des images en mode planche index ».
- ② Appuyez sur ● de façon que l'indicateur  soit grisé.
- ③ Répétez l'opération ci-dessus pour toutes les images à déprotéger.
- ④ Appuyez sur MENU, sélectionnez [OK] avec ►, puis appuyez sur ●.

Pour déprotéger toutes les images du dossier

Sélectionnez [Tout le dossier] à l'étape ④ de « Pour protéger des images en mode planche index » et appuyez sur ●. Sélectionnez [Désact] avec ►, puis appuyez sur ●.

- Notez que le formatage de la mémoire interne ou du « Memory Stick Duo » efface toutes les données stockées sur le support d'enregistrement, même les images protégées, et qu'il n'est pas possible de les restaurer.
- La protection d'une image peut demander un certain temps.

DPOF

Pour ajouter une marque  (demande d'impression) aux images que vous désirez imprimer (page 75).

(Imprim)

Voir page 71.

(Diapo)

Pour lire les images enregistrées dans l'ordre (Diaporama).

Interval

<input checked="" type="checkbox"/>	3 sec	Pour sélectionner l'intervalle du diaporama.
<input type="checkbox"/>	5 sec	
<input type="checkbox"/>	10 sec	
<input type="checkbox"/>	30 sec	
<input type="checkbox"/>	1 min	

Répétit

✓	Act	Lecture des images en boucle continue.
	Désact	Le diaporama se termine lorsque toutes les images ont été lues.

Image

✓	Dossier	Lecture de toutes les images du dossier sélectionné.
	Tout	Pour lire toutes les images enregistrées sur le « Memory Stick Duo ».

	Démarrer	Voir la procédure ci-dessous.
✓	Annuler	Annule le diaporama.

- ① Sélectionnez [Interval], [Répétit] et [Image] avec ▲/▼/◀/▶ de la touche de commande.
- ② Sélectionnez [Démarrer] avec ▼/▶, puis appuyez sur ●.
Le diaporama commence.

Pour terminer le diaporama, appuyez sur ● pour mettre le diaporama en pause. Sélectionnez [Sortie] avec ▼, puis appuyez sur ●.

- Lorsque le diaporama est en pause, vous pouvez visualiser l'image précédente/suivante avec ◀/▶.
- La durée de l'intervalle n'est donnée qu'à titre indicatif et elle peut varier en fonction de la taille d'image, etc.

 (Redimens)

Vous pouvez changer la taille d'une image enregistrée (Redimensionner) et sauvegarder l'image comme un nouveau fichier. L'image originale n'est pas effacée après le changement de taille.

✓	6M	La valeur de taille indiquée n'est qu'indicative. → étape 4 de « Lisez ceci en premier »
	3M	
	2M	
	VGA	
✓	Annuler	Pour annuler le redimensionnement.



- ① Affichez l'image à redimensionner.
- ② Appuyez sur MENU pour afficher le menu.
- ③ Sélectionnez  (Redimens) avec ◀/▶ de la touche de commande, puis appuyez sur ●.
- ④ Sélectionnez le format désiré avec ▲/▼, puis appuyez sur ●.
L'image redimensionnée est enregistrée dans le dossier d'enregistrement comme le fichier le plus récent.

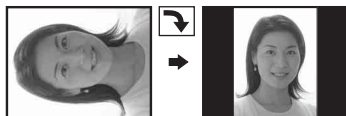

- Pour plus d'informations sur [Taille Img] → étape 4 de « Lisez, ceci en premier »
- Vous ne pouvez pas changer la taille des films ou des images Multi-rafale.
- Lors d'une augmentation de taille, la qualité d'image se dégrade.
- Vous ne pouvez pas redimensionner la taille d'image à [3:2] ou [16:9].
- Lorsque vous redimensionnez une image à la taille [3:2] ou [16:9], une bande noire s'affiche en haut et en bas de l'image.

(Pivoter)



Pour faire pivoter une image fixe.

	Pour faire pivoter une image. Voir la procédure ci-dessous.	
OK	Pour valider la rotation. Voir la procédure ci-dessous.	
	Annuler	Pour abandonner la rotation.

- ① Affichez l'image à faire pivoter.
- ② Appuyez sur MENU pour afficher le menu.
- ③ Sélectionnez  (Pivoter) avec ◀/▶ de la touche de commande, puis appuyez sur ●.
- ④ Sélectionnez  avec ▲, puis faites pivoter l'image avec ◀/▶.
- ⑤ Sélectionnez [OK] avec ▲/▼, puis appuyez sur ●.

- Vous ne pouvez pas faire pivoter des images protégées, des films ou des images Multi-rafale.
- Il se peut que vous ne puissiez pas faire pivoter des images prises avec d'autres appareils.
- Lorsque vous visualisez les images sur un ordinateur, il se peut que les informations de rotation d'image ne soient pas reconnues par certains logiciels.

(Diviser)

Pour couper des films ou effacer des passages inutiles d'un film. Il est recommandé d'utiliser cette fonction lorsque la capacité de la mémoire interne ou du « Memory Stick Duo » est insuffisante ou pour envoyer des films comme pièces jointes à un e-mail.

- Notez que le film original est effacé et que son numéro est sauté. Notez également que les fichiers ne peuvent pas être restaurés à l'état avant la coupure.

OK	Voir la procédure ci-dessous.	
	Annuler	Pour abandonner la division.

Exemple : Coupure du film numéro 101_0002

Cette section décrit un exemple de division d'un film portant le numéro 101_0002 et de l'effacement de scènes dans la configuration de fichiers suivante :

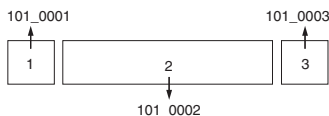

1 Coupure de la scène A.

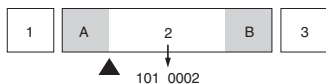

Diviser

101_0002 est divisé en 101_0004 et 101_0005.

2 Coupure de la scène B.

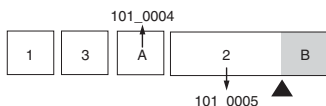

Diviser

101_0005 est divisé en 101_0006 et 101_0007.

3 Effacement des scènes A et B si elles sont inutiles.

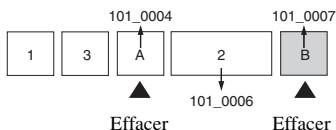

Effacer

Effacer

4 Seules les scènes désirées restent.

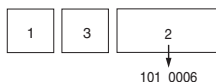

Procédure

- ① Affichez le film à diviser.
- ② Appuyez sur MENU pour afficher le menu.
- ③ Sélectionnez [↵] (Diviser) avec ◀▶ de la touche de commande, puis appuyez sur ●.
- ④ Sélectionnez [OK] avec ▲, puis appuyez sur ●.
La lecture du film commence.

- ⑤ Appuyez sur ● au point de coupure désiré.



- Pour régler la position du point de coupure, sélectionnez [←|||/|||→] (retour arrière d'une image/avance d'une image) et changez la position du point de coupure à l'aide de ◀/▶.
- Pour changer le point de coupure, sélectionnez [Annuler]. La lecture du film reprend.

- ⑥ Sélectionnez [OK] avec ▲/▼, puis appuyez sur ●.

- ⑦ Sélectionnez [OK] avec ▲, puis appuyez sur ●.

La coupure est exécutée.

- Un film ayant fait l'objet de coupures se voit attribuer un nouveau numéro avant d'être enregistré comme le fichier le plus récent dans le dossier d'enregistrement sélectionné.
- Vous ne pouvez pas couper les types d'image suivants :
 - image fixe
 - films trop courts pour une coupure de scènes (films de moins de deux secondes environ)
 - films protégés (page 37)

☰ (Réglages)

Voir page 43.

Recadrage

Permet d'enregistrer une image agrandie (→ étape 6 de « Lisez ceci en premier ») comme nouveau fichier.

	Recadrage	Voir la procédure ci-dessous.
✓	Retour	Annule le recadrage.

- ① Appuyez sur MENU pendant le zoom de lecture pour afficher le menu.
- ② Sélectionnez [Recadrage] avec ▶ de la touche de commande, puis appuyez sur ●.
- ③ Sélectionnez la taille d'image avec ▲/▼, puis appuyez sur ●.
L'image est enregistrée et l'image originale réapparaît.

- L'image recadrée est enregistrée comme le fichier le plus récent dans le dossier d'enregistrement sélectionné et l'image originale est conservée.
- Il se peut que la qualité de l'image recadrée soit inférieure à celle de l'image originale.
- Il n'est pas possible de recadrer une image à la taille [3:2] ou [16:9].



Utilisation des paramètres de Réglages

Vous pouvez modifier les réglages par défaut à l'aide de l'écran Réglages.

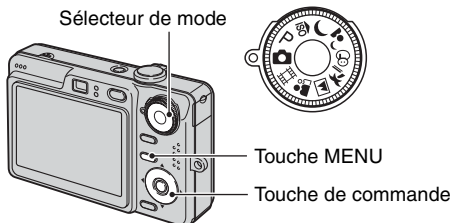
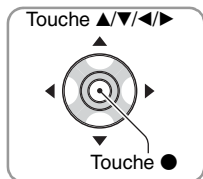

1 Mettez l'appareil sous tension.

2 Appuyez sur MENU pour afficher le menu.

3 Après avoir appuyé sur ► de la touche de commande, passez au paramètre  (Réglages), puis appuyez à nouveau sur ►.

4 Appuyez sur ▲/▼/◀/▶ de la touche de commande pour sélectionner le paramètre à régler.

Le cadre du paramètre sélectionné devient jaune.

5 Appuyez sur ● pour valider le réglage.

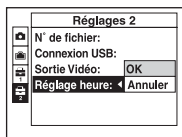

Pour faire disparaître l'écran  (Réglages), appuyez sur MENU.

Pour revenir au menu depuis l'écran  (Réglages), appuyez plusieurs fois sur ◀ de la touche de commande.

Lorsque le menu n'est pas affiché

Si vous appuyez plus longtemps sur MENU,  (Réglages) s'affiche.

Pour abandonner le réglage sur l'écran (Réglages)

Si l'option [Annuler] est disponible, sélectionnez-la, puis appuyez sur ● de la touche de commande. Si cette option n'est pas disponible, sélectionnez à nouveau le réglage précédent.

• Ce paramétrage reste mémorisé après la mise hors tension de l'appareil.

Les réglages par défaut sont marqués par ✓.

Mode AF

Permet de sélectionner le mode de mise au point automatique.

✓	Ponctuel (S AF)	La mise au point est automatiquement réglée lorsque vous enfoncez le déclencheur à mi-course et que vous le maintenez sur cette position. Ce mode est utile pour prendre des sujets stationnaires.
	Contrôle (M AF)	La mise au point est automatiquement réglée avant que vous n'enfonciez le déclencheur à mi-course et le maintenez sur cette position. Ce mode raccourcit la durée nécessaire pour la mise au point. <ul style="list-style-type: none"> • La consommation de la batterie est plus rapide qu'en mode [Ponctuel].

Zoom numérique

Pour sélectionner le mode de zoom numérique. L'appareil agrandit l'image à l'aide du zoom optique (jusqu'à 3×). Lorsque le facteur de zoom dépasse 3×, l'appareil utilise le zoom numérique intelligent ou de précision.

✓	Intellig (Zoom intelligent) (SQ)	L'image est agrandie numériquement sans presque aucune distorsion. Ceci n'est pas disponible lorsque la taille d'image est réglée sur [6M] ou [3:2]. <ul style="list-style-type: none"> • Le facteur de zoom maximum du zoom intelligent est indiqué dans le tableau suivant.
	Précision (Zoom numérique de précision) (PQ)	Toutes les tailles d'image sont agrandies jusqu'à un maximum de 6×, toutefois, la qualité d'image se dégrade.
	Désactivé	Le zoom numérique est désactivé.



Taille d'image et facteur de zoom maximum lors de l'utilisation du zoom intelligent

Taille	Facteur de zoom maximum
3M	4,1× environ
2M	5,2× environ
VGA	13× environ
16:9	4,4× environ

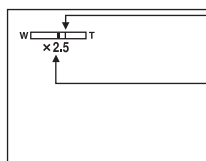
- Si vous faites glisser le levier de zoom, le facteur de zoom s'affiche.



Le côté W de cette barre est la zone du zoom optique et le côté T est la zone du zoom numérique
Indicateur de facteur de zoom

- Le facteur de zoom maximum du zoom intelligent/zoom de précision comprend celui du zoom optique.
- Le cadre du télémètre AF n'apparaît pas lors de l'utilisation du zoom numérique. L'indicateur  ou  clignote et le système AF fonctionne en privilégiant les sujets situés près du centre du cadre.
- Lors de l'utilisation du zoom intelligent, l'image à l'écran peut paraître grossière. Ce phénomène est toutefois, sans effet sur l'image enregistrée.

Guide fonct

Lorsque vous manipulez l'appareil, les instructions des diverses fonctions s'affichent.

<input checked="" type="checkbox"/>	Activé	Affiche le guide de fonction.
<input type="checkbox"/>	Désactivé	N'affiche pas le guide de fonction.

Attén yeux roug



Permet d'atténuer le phénomène des yeux rouges lors de l'utilisation du flash. Effectuez cette sélection avant la prise de vue.

<input type="checkbox"/>	Activé ()	Pour atténuer le phénomène des yeux rouges. <ul style="list-style-type: none"> • Le flash émet plusieurs pré-éclairs avant la prise de vue.
<input checked="" type="checkbox"/>	Désactivé	Atténuation des yeux rouges désactivée.





- Tenez l'appareil fermement en main pour empêcher les effets des vibrations car le déclenchement demande une seconde environ. Veillez également à ce que le sujet ne bouge pas.
- La fonction d'atténuation des yeux rouges ne produit pas toujours l'effet désiré si le sujet présente certaines particularités individuelles, s'il est distant, si son regard n'est pas tourné vers l'appareil au moment du premier flash ou en raison d'autres conditions.

Illuminat. AF

L'illuminateur d'assistance AF offre un éclairage d'appoint pour faciliter la mise au point sur le sujet dans des endroits sombres.

Pour faciliter la mise au point par l'appareil, l'illuminateur d'assistance AF émet une lumière rouge jusqu'au verrouillage de la mise au point lorsque vous enfoncez le déclencheur à mi-course. L'indicateur  apparaît alors.

<input checked="" type="checkbox"/>	Auto	L'illuminateur d'assistance AF est activé.
<input type="checkbox"/>	Désactivé	L'illuminateur d'assistance AF est désactivé.

- Si la lumière de l'illuminateur d'assistance AF n'atteint pas suffisamment le sujet ou si le sujet est insuffisamment contrasté, la mise au point n'est pas réalisée. (Une distance de jusqu'à environ 3,2 m (10 pi. 6 po.) (zoom : W)/2,3 m (7 pi. 6 5/8 po.) (zoom : T) est recommandée.)
- La mise au point s'effectue dès lors que la lumière de l'illuminateur d'assistance AF atteint le sujet, même si elle est légèrement décalée par rapport au centre du sujet.
- Lorsque la fonction de mise au point préprogrammée est activée (page 30), l'illuminateur d'assistance AF est inopérant.
- Le cadre du télémètre AF n'apparaît pas. L'indicateur  ou  clignote et le système AF fonctionne en privilégiant les sujets situés près du centre du cadre.
- L'illuminateur d'assistance AF est inopérant lorsque  (mode crépuscule) ou  (mode paysage) est sélectionné en mode Scène.
- L'illuminateur d'assistance AF émet une lumière très vive. Bien que ceci ne soit pas dangereux, ne regardez pas directement de près dans l'émetteur de l'illuminateur d'assistance AF.

Aff apr capt

Cette fonction affiche l'image enregistrée pendant deux secondes environ à l'écran juste après la prise de vue d'une image fixe.

<input checked="" type="checkbox"/>	Activé	La fonction d'affichage automatique après capture est activée.
<input type="checkbox"/>	Désactivé	La fonction d'affichage automatique après capture est désactivée.

- Si vous enfoncez alors à mi-course le déclencheur pendant ce moment, l'affichage de l'image enregistrée disparaît et vous pouvez immédiatement prendre la photo suivante.



N'apparaît pas lorsqu'il y a un « Memory Stick Duo » dans l'appareil.
Les réglages par défaut sont marqués par ✓.

Formater

Permet de formater la mémoire interne.

- Notez que le formatage efface définitivement toutes les données de la mémoire interne, y compris les images protégées.

	OK	Voir la procédure ci-dessous.
✓	Annuler	Pour abandonner le formatage.

- ① Sélectionnez [OK] avec ▲ de la touche de commande, puis appuyez sur ●.
Le message « Données mémoire interne seront effacées Prêt? » apparaît.
- ② Sélectionnez [OK] avec ▲, puis appuyez sur ●.
Le formatage est terminé.

Apparaît seulement lorsqu'il y a un « Memory Stick Duo » dans l'appareil.
Les réglages par défaut sont marqués par ✓.

Formater

Permet de formater le « Memory Stick Duo ». Les « Memory Stick Duo » en vente dans le commerce sont déjà formatés et peuvent être utilisés immédiatement.

- Notez que le formatage efface toutes les données définitivement du « Memory Stick Duo », y compris les images protégées.

	OK	Voir la procédure ci-dessous.
✓	Annuler	Pour abandonner le formatage.

- ① Sélectionnez [OK] avec ▲ de la touche de commande, puis appuyez sur ●.
Le message « Données Memory Stick seront effacées Prêt? » apparaît.
- ② Sélectionnez [OK] avec ▲, puis appuyez sur ●.
Le formatage est terminé.

Créer des ENR.

Permet de créer un dossier sur un « Memory Stick Duo » pour y enregistrer des images.

	OK	Voir la procédure ci-dessous.
✓	Annuler	Pour abandonner la création de dossier.

- ① Sélectionnez [OK] avec ▲ de la touche de commande, puis appuyez sur ●.
L'écran de création de dossier apparaît.

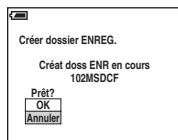

- ② Sélectionnez [OK] avec ▲, puis appuyez sur ●.
Un nouveau dossier est créé avec un numéro incrémenté de 1 par rapport au numéro le plus élevé et ce nouveau dossier est utilisé pour l'enregistrement actuel.
- Pour plus d'informations sur le dossier, voir page 36.
 - Lorsque vous ne créez pas de nouveau dossier, le dossier « 101MSDCF » est sélectionné comme dossier d'enregistrement.
 - Vous pouvez créer des dossiers jusqu'à « 999MSDCF ».
 - Les images sont enregistrées dans le nouveau dossier créé jusqu'à ce qu'un autre dossier soit créé ou sélectionné.
 - Il n'est pas possible d'effacer un dossier avec l'appareil. Pour effacer un dossier, utilisez votre ordinateur, etc.
 - Jusqu'à 4 000 images peuvent être enregistrées dans un dossier. Lorsqu'un dossier est plein, un nouveau dossier est automatiquement créé.
 - Pour plus d'informations, voir « Destinations de stockage des fichiers d'image et noms de fichier » (page 62).

Chg doss ENR.

Pour changer le dossier actuellement utilisé pour l'enregistrement des images.

	OK	Voir la procédure ci-dessous.
✓	Annuler	Pour abandonner le changement de dossier d'enregistrement.

- ① Sélectionnez [OK] avec ▲ de la touche de commande, puis appuyez sur ●.
L'écran de sélection de dossier apparaît.

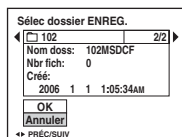

- ② Sélectionnez le dossier désiré avec ◀/▶, et [OK] avec ▲, puis appuyez sur ●.

- Vous ne pouvez pas sélectionner le dossier « 100MSDCF » comme dossier d'enregistrement.
- Vous ne pouvez pas déplacer des images enregistrées vers un autre dossier.

Copier

Permet de copier toutes les images de la mémoire interne dans un « Memory Stick Duo ».

	OK	Voir la procédure ci-dessous.
✓	Annuler	Annule la copie.

- ① Insérez un « Memory Stick Duo » ayant une capacité d'au moins 32 Mo.
② Sélectionnez [OK] avec ▲ de la touche de commande, puis appuyez sur ●.
Le message « Données mémoire interne seront copiées Prêt? » apparaît.
③ Sélectionnez [OK] avec ▲, puis appuyez sur ●.
La copie commence.

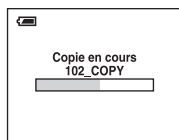

- Utilisez une batterie complètement chargée ou l'adaptateur secteur (non fourni). Si la charge de la batterie est faible lorsque vous copiez des fichiers d'image, l'alimentation peut faire défaut et la copie peut échouer ou les données être endommagées.
- Vous ne pouvez pas copier des images individuelles.
- Les images originales de la mémoire interne sont conservées même après la copie. Pour effacer le contenu de la mémoire interne, retirez le « Memory Stick Duo » après la copie, puis exécutez la commande [Formater] de (Outil mémoire intern) (page 47).
- Vous ne pouvez pas sélectionner un dossier copié sur un « Memory Stick Duo ».
- Même si vous copiez des données, une marque (demande d'impression) n'est pas copiée.

Les réglages par défaut sont marqués par ✓.

Rétroécl LCD (DSC-W50 seulement)

Permet de sélectionner la luminosité du rétroéclairage LCD lorsque vous utilisez l'appareil sur batterie.

	Clair	Lumineux.
✓	Normal	

- Vous pouvez changer le réglage avec la touche (changement d'affichage sur écran) (→ étape 5 de « Lisez ceci en premier »).
- La sélection de [Clair] fait se décharger la batterie plus rapidement.

Bip

Permet de sélectionner le bruit émis lorsque vous utilisez l'appareil.

	Déclench	Pour activer le bruit de l'obturateur lorsque vous appuyez sur le déclencheur.
✓	Activé	Pour activer le bip/bruit de l'obturateur lorsque vous appuyez sur la touche de commande/appuyez sur le déclencheur.
	Désactivé	Pour désactiver le bip/bruit de l'obturateur.

A Langue

Permet de sélectionner la langue de l'affichage des éléments de menu, des avertissements et des messages.

Initialiser

Permet de réinitialiser les paramètres aux réglages par défaut.

	OK	Voir la procédure ci-dessous.
✓	Annuler	Annule la réinitialisation.

- ① Sélectionnez [OK] avec ▲ de la touche de commande, puis appuyez sur ●.
Le message « Initialiser tous les paramètres Prêt? » apparaît.
 - ② Sélectionnez [OK] avec ▲, puis appuyez sur ●.
Les paramètres sont réinitialisés aux réglages par défaut.
- Ne coupez pas l'alimentation pendant la réinitialisation.

Les réglages par défaut sont marqués par ✓.

N° de fichier

Permet de sélectionner la méthode utilisée pour affecter des numéros de fichier aux images.

✓	Série	Les fichiers sont numérotés dans l'ordre, même si vous changez de dossier d'enregistrement ou de « Memory Stick Duo ». (Si le « Memory Stick Duo » remplacé contient un fichier dont le numéro est supérieur au dernier numéro attribué, un numéro d'une unité supérieure au numéro le plus grand est attribué.)
	Réinitial	La numérotation recommence à 0001 à chaque changement de dossier. (Si le dossier d'enregistrement contient un fichier, un numéro d'une unité supérieure au numéro le plus grand est attribué.)

Connexion USB

Permet de sélectionner le mode USB à utiliser lors de la connexion de l'appareil à un ordinateur ou à une imprimante compatible PictBridge à l'aide du câble pour borne multi-usage (DSC-W50) ou du câble USB (DSC-W30/W40).

	PictBridge	Pour connecter l'appareil à une imprimante compatible PictBridge (page 71).
	PTP	Lorsque [PTP] (Picture Transfer Protocol) est sélectionné et que l'appareil est connecté à un ordinateur, les images dans le dossier d'enregistrement de l'appareil sont copiées sur l'ordinateur. (Compatible avec Windows XP et Mac OS X.)
	Stock de mas	Pour établir un raccordement Stockage de masse entre l'appareil et un ordinateur ou un autre périphérique USB (page 57).
✓	Auto	L'appareil reconnaît automatiquement et établit la communication avec un ordinateur ou une imprimante compatible PictBridge (pages 57 et 71). <ul style="list-style-type: none">• S'il n'est pas possible de connecter l'appareil et une imprimante compatible PictBridge lors d'un réglage sur [Auto], changez le paramètre en [PictBridge].• S'il n'est pas possible de connecter l'appareil et un ordinateur ou un autre périphérique USB lors d'un réglage sur [Auto], changez le paramètre en [Stock de mas].

Sortie Vidéo

Permet de régler la sortie de signal vidéo en fonction du système couleur de télévision de l'équipement vidéo raccordé. Différents pays et régions utilisent des systèmes couleur de télévision différents. Si vous voulez visualiser des images sur un écran de télévision, reportez-vous à la page 78 pour le système couleur de télévision du pays ou région où l'appareil est utilisé.

NTSC	Pour placer le signal de sortie vidéo en mode NTSC (pour les États-Unis ou le Japon, par exemple).
PAL	Pour placer le signal de sortie vidéo en mode PAL (pour l'Europe, par exemple).

Réglage heure

Permet de régler la date et l'heure.

OK	Sélectionnez [OK] avec ▲ de la touche de commande, puis appuyez sur ●. Effectuez ensuite la procédure expliquée sous « Réglez l'horloge » (→ étape 2 de « Lisez ceci en premier »).
✓ Annuler	Pour abandonner le réglage de l'horloge.



Pour plus d'informations sur l'utilisation d'un ordinateur Macintosh, voir « Utilisation de votre ordinateur Macintosh » (page 68). Cette section décrit les écrans en version anglaise.



Installez tout d'abord le logiciel (fourni) (page 55)



Copie d'images sur l'ordinateur (page 56)



Visualisation d'images sur l'ordinateur

Lecture d'images à l'aide du « Cyber-shot Viewer » (page 64)



- Visualisation d'images stockées sur votre ordinateur
- Visualisation de photos classées par date
- Edition d'images



Impression des images

Environnement matériel et logiciel recommandé

L'environnement suivant est recommandé pour l'ordinateur connecté à l'appareil.

Environnement recommandé pour la copie d'images

Système d'exploitation (préinstallé) :

Microsoft Windows 2000 Professionnel, Windows Millennium Edition, Windows XP Edition Familiale ou Windows XP Professionnel

- Le fonctionnement n'est pas garanti dans un environnement basé sur une mise à niveau des systèmes d'exploitation ci-dessus ou dans un environnement multiboot.

Processeur : MMX Pentium 200 MHz ou plus rapide

Connecteur USB : Fourni en standard

Écran :

Résolution de l'écran ; 800 × 600 points ou plus
Couleurs ; Couleur haute définition (couleur 16-bits, 65 000 couleurs) ou plus

Environnement recommandé pour l'utilisation du logiciel fourni

Système d'exploitation (préinstallé) :

Microsoft Windows 2000 Professionnel, Windows Millennium Edition, Windows XP Edition Familiale ou Windows XP Professionnel

Carte son : Carte son stéréo 16 bits et haut-parleurs

Processeur/Mémoire : Pentium III 500 MHz ou plus rapide, 128 Mo de RAM ou plus (Recommandé : Pentium III 800 MHz ou plus rapide et 256 Mo de RAM ou plus)

Disque dur : Espace disque requis pour l'installation—200 Mo ou plus

Écran :

Résolution de l'écran ; 800 × 600 points ou plus
Couleurs ; Couleur haute définition (couleur 16-bits, 65 000 couleurs) ou plus

Remarques sur la connexion de l'appareil à un ordinateur

- Les opérations ne sont pas garanties pour tous les environnements matériels et logiciels recommandés mentionnés ci-dessus.
- Si vous connectez simultanément plusieurs périphériques USB à un même ordinateur, il se peut que certains d'entre eux, y compris votre appareil photo, ne fonctionnent pas, ceci dépendant du type des périphériques USB utilisés.
- Les opérations ne sont pas garanties si vous utilisez un concentrateur USB.
- La connexion de votre appareil à l'aide d'une interface USB répondant à la norme Hi-Speed USB (compatible USB 2.0) permet un transfert de données avancé (transfert de données haute vitesse) car il est compatible avec cette norme.
- Trois modes peuvent être utilisés pour une connexion USB lors du raccordement à un ordinateur : [Auto] (réglage par défaut), [Stock de mas] et [PTP]. Cette section prend les modes [Auto] et [Stock de mas] comme exemples. Pour plus d'informations sur le [PTP], voir page 51.
- Lorsque votre ordinateur quitte le mode de mise en veille ou mise en veille prolongée, il se peut que la communication entre l'appareil et l'ordinateur ne soit pas rétablie simultanément.

Installation du logiciel (fourni)



Vous pouvez installer le logiciel (fourni) en procédant comme suit.

- Lors de l'utilisation de Windows 2000/Me, ne connectez pas l'appareil à l'ordinateur avant l'installation.
- Sous Windows 2000/XP, ouvrez une session en tant qu'administrateur.
- Lorsque vous installez le logiciel fourni, cela installe automatiquement le pilote USB.

1 Mettez l'ordinateur sous tension et insérez le CD-ROM (fourni) dans le lecteur de CD-ROM.

L'écran du menu d'installation apparaît.



- Si l'écran n'apparaît pas, double-cliquez sur  (My Computer) →  (CYBERSHOTSOF).

2 Cliquez sur [Install].

L'écran « Choose Setup Language » (choisissez la langue d'installation) apparaît.

3 Sélectionnez la langue désirée, puis cliquez sur [Next].

L'écran « License Agreement » (contrat de licence) apparaît.

Lisez attentivement le contrat. Si vous acceptez les clauses du contrat, cliquez sur le bouton d'option devant [I accept the terms of the license agreement] (j'accepte les clauses du contrat de licence), puis cliquez sur [Next].

4 Procédez comme il est indiqué à l'écran pour terminer l'installation.

Lorsque le message de confirmation de redémarrage apparaît, redémarrez l'ordinateur en procédant comme il est indiqué à l'écran.

5 Une fois l'installation terminée, retirez le CD-ROM.

Copie d'images sur l'ordinateur

Cette section décrit la marche à suivre en prenant un ordinateur Windows comme exemple.

Vous pouvez copier des images de l'appareil vers votre ordinateur en procédant comme suit :

Pour un ordinateur avec une fente « Memory Stick »

Retirez le « Memory Stick Duo » de l'appareil et insérez-le dans l'adaptateur Memory Stick Duo. Insérez l'adaptateur Memory Stick Duo dans l'ordinateur et copiez des images.

Si le « Memory Stick PRO Duo » n'est pas reconnu, voir page 88.

Pour un ordinateur sans fente « Memory Stick »

Copiez les images comme il est indiqué aux étapes 1 à 4 des pages 56 à 61.

- Lors de l'utilisation de Windows 2000/Me, installez le logiciel fourni avant d'effectuer ces opérations. L'installation est inutile avec Windows XP.
- Les affichages sur écran illustrés dans cette section sont des exemples de copie d'images depuis un « Memory Stick Duo ».

Étape 1 : Préparation de l'appareil et de l'ordinateur

1 Insérez un « Memory Stick Duo » contenant des images dans l'appareil.

- Cette étape est inutile lors de la copie d'images de la mémoire interne.

2 Insérez la batterie suffisamment chargée dans l'appareil ou branchez l'appareil à une prise murale avec l'adaptateur secteur (non fourni).

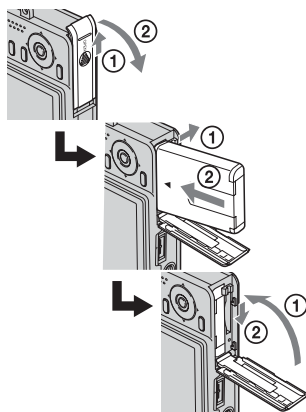

- Lorsque vous copiez des images vers l'ordinateur alors que l'appareil est alimenté par une batterie peu chargée, la copie peut échouer ou les données peuvent être endommagées si la batterie se décharge complètement trop tôt.

- 3** Appuyez sur  pour mettre l'appareil et l'ordinateur sous tension.

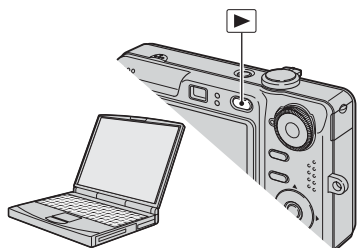

Étape 2 : Raccordement de l'appareil à l'ordinateur

DSC-W50

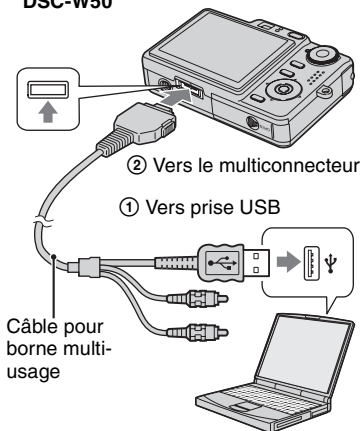

DSC-W30/W40

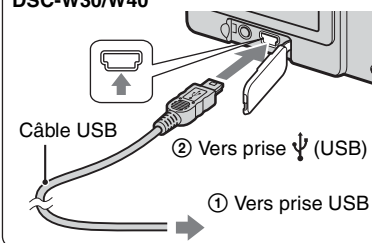

- Sous Windows XP, l'assistant de lecture automatique apparaît sur le bureau.

« Mode USB Stock de mas » apparaît sur l'écran de l'appareil.

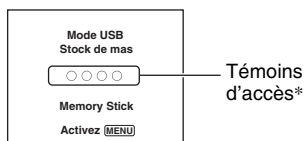

Lorsqu'une connexion USB est établie pour la première fois, l'ordinateur exécute automatiquement un programme pour reconnaître l'appareil. Patientez un instant.

- * Pendant la communication, les témoins d'accès deviennent rouges. N'utilisez pas l'ordinateur jusqu'à ce que les témoins deviennent blancs.
- Si l'indication « Mode USB Stock de mas » n'apparaît pas, placez [Connexion USB] sur [Stock de mas] (page 51).

Étape 3-A : Copie d'images vers un ordinateur

XP

- Pour Windows 2000/Me, procédez comme indiqué dans la section « Étape 3-B : Copie d'images vers un ordinateur » à la page 59.
- Sous Windows XP, lorsque l'écran de l'assistant n'apparaît pas automatiquement, procédez comme décrit dans « Étape 3-B : Copie d'images vers un ordinateur » à la page 59.

Cette section décrit un exemple de copie d'images vers un dossier de « My Documents ».

- 1** Après avoir établi une connexion USB à l'étape 2, cliquez sur [Copy pictures to a folder on my computer using Microsoft Scanner and Camera Wizard] (Copier les images dans un dossier de l'ordinateur au moyen de l'assistant Scanneur et appareil photo Microsoft) → [OK] lorsque l'écran de l'assistant apparaît automatiquement sur le bureau.

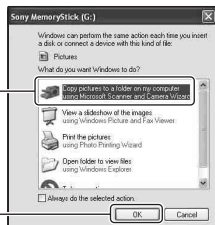

L'écran « Scanner and Camera Wizard » (assistant Scanneur et appareil photo) apparaît.

2 Cliquez sur [Next].

Les images stockées sur le « Memory Stick Duo » de l'appareil apparaissent.

- S'il n'y a pas de « Memory Stick Duo » dans l'appareil, les images de la mémoire interne apparaissent.

3 Cliquez sur la case à cocher des images que vous ne désirez pas copier pour la décocher, puis cliquez sur [Next].



L'écran « Picture Name and Destination » (nom d'image et destination) apparaît.

4 Sélectionnez un nom et une destination pour les images, puis cliquez sur [Next].

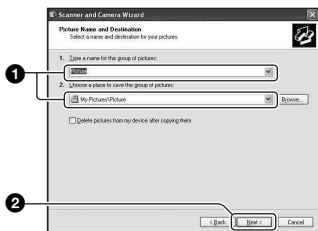

La copie des images commence. Lorsque la copie est terminée, l'écran « Other Options » (autres options) apparaît.

- Cette section décrit un exemple de copie d'images vers le dossier « My Documents ».

5 Cliquez sur le bouton d'option près de [Nothing. I'm finished working with these pictures] (Aucune. J'ai fini de travailler avec ces images) pour le sélectionner, puis cliquez sur [Next].



L'écran « Completing the Scanner and Camera Wizard » (fin de l'exécution de l'assistant scanner et appareil photo) apparaît.

6 Cliquez sur [Finish].

L'écran de l'assistant se ferme.

- Pour copier d'autres images, déconnectez le câble pour borne multi-usage (DSC-W50) ou le câble USB (DSC-W30/W40) (page 61). Procédez ensuite comme il est indiqué sous « Étape 2 : Raccordement de l'appareil à l'ordinateur » à la page 57.

Étape 3-B : Copie d'images vers un ordinateur

2000 Me

- Sous Windows XP, procédez comme il est indiqué sous « Étape 3-A : Copie d'images vers un ordinateur » à la page 58.

Cette section décrit un exemple de copie d'images vers le dossier « My Documents ».

1 Double-cliquez sur [My Computer] → [Removable Disk] → [DCIM].

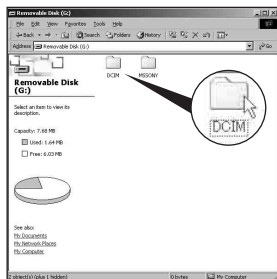

- Si l'icône « Removable Disk » n'est pas affichée, voir page 86.

- 2** Double-cliquez sur le dossier contenant les fichiers d'image à copier.
Cliquez ensuite sur un fichier d'image avec le bouton droit de la souris pour afficher le menu, puis cliquez sur [Copy].

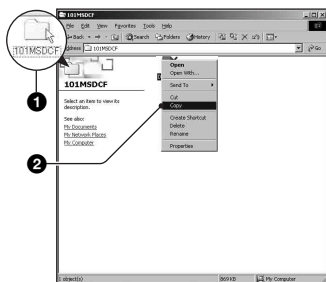

- Pour la destination de stockage des fichiers d'image, voir page 62.

- 3** Double-cliquez sur le dossier [My Documents]. Cliquez ensuite dans la fenêtre « My Documents » avec le bouton droit de la souris pour afficher le menu, puis cliquez sur [Paste].

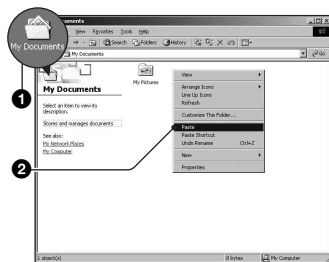

Les fichiers d'image sont copiés vers le dossier « My Documents ».

- Si une image portant le même nom de fichier existe déjà dans le dossier de destination de copie, le message de confirmation d'écrasement apparaît. Lorsque vous écrasez une image existante avec une nouvelle, les données du fichier original sont supprimées. Pour copier un fichier d'image sur l'ordinateur sans écraser le fichier existant, renommez au préalable le fichier à copier. Notez, toutefois, que si vous changez le nom de fichier (page 63), vous ne pourrez peut-être pas visualiser l'image sur l'appareil.

Étape 4 : Visualisation d'images sur l'ordinateur

Cette section explique comment visualiser des images copiées dans le dossier « My Documents ».

1 Cliquez sur [Start] → [My Documents].

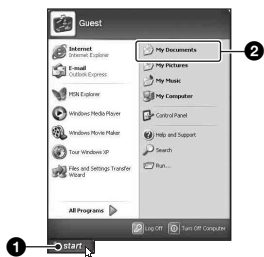

Le contenu du dossier « My Documents » s'affiche.

- Si vous n'êtes pas sous Windows XP, double-cliquez sur [My Documents] sur le bureau.

2 Double-cliquez sur le fichier d'image désiré.

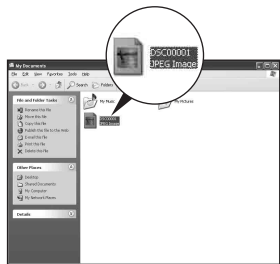

L'image s'affiche.

Pour supprimer la connexion USB

Utilisez les procédures suivantes avant de :

- déconnecter le câble pour borne multi-usage (DSC-W50) ou le câble USB (DSC-W30/W40)
- retirer un « Memory Stick Duo »
- insérer un « Memory Stick Duo » dans l'appareil après la copie d'images depuis la mémoire interne
- mettre l'appareil hors tension

■ Sous Windows 2000/Me/XP

- 1 Double-cliquez sur  sur la barre des tâches.



Double-cliquez ici

- 2 Cliquez sur  (Sony DSC) → [Stop].
 - 3 Vérifiez le périphérique dans la fenêtre de confirmation, puis cliquez sur [OK].
 - 4 Cliquez sur [OK].
Le périphérique est déconnecté.
- L'opération de l'étape 4 est inutile sous Windows XP.

Destinations de stockage des fichiers d'image et noms de fichier

Les fichiers des images enregistrées avec l'appareil sont groupés dans des dossiers sur le « Memory Stick Duo ».

Exemple : visualisation de dossiers sous Windows XP

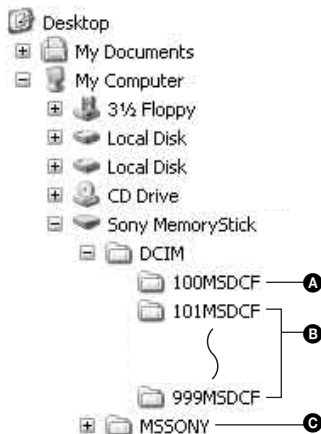

- A** Dossier contenant des données d'images enregistrées avec un appareil sans fonction de création de dossier
- B** Dossier contenant des données d'images enregistrées avec cet appareil
Si aucun nouveau dossier n'a été créé, les dossiers présents sont les suivants :
 - « Memory Stick Duo » ; « 101MSDCF » seulement
 - Mémoire interne ; « 101_SONY » seulement
- C** Dossier contenant des données de films, etc., enregistrés avec un appareil sans fonction de création de dossiers

- Vous ne pouvez pas enregistrer des images dans le dossier « 100MSDCF ». Les images de ces dossiers ne peuvent être que visualisées.
- Vous ne pouvez pas enregistrer/visualiser des images dans le dossier « M550NY ».
- La structure du nom des fichiers d'image est la suivante : □□□□ est un nombre de 0001 à 9999. La partie numérique du nom de fichier d'un film enregistré en mode film est la même que celle du fichier d'image planche index correspondant.
 - Fichiers d'image fixe : DSC0□□□□.JPG
 - Fichiers de film : MOV0□□□□.MPG
 - Fichiers de film planche index enregistrés avec les films : MOV0□□□□.THM
- Pour plus d'informations sur les dossiers, voir pages 36 et 48.

Visualisation des fichiers d'images stockés sur un ordinateur avec votre appareil (utilisation d'un « Memory Stick Duo »)

Cette section décrit la marche à suivre en prenant un ordinateur Windows comme exemple.

Lorsqu'un fichier d'image copié sur l'ordinateur n'est plus présent sur un « Memory Stick Duo », vous pouvez le visualiser à nouveau sur votre appareil en le recopiant depuis l'ordinateur sur un « Memory Stick Duo ».

- L'étape 1 n'est pas nécessaire si le nom de fichier attribué avec l'appareil n'a pas été changé.
- Il se peut que vous ne puissiez pas visualiser certaines images en raison de leur taille.
- Si un fichier d'image a été édité sur un ordinateur ou pris avec un modèle d'appareil différent du vôtre, il n'est pas garanti que vous pourrez le visualiser sur votre appareil.
- S'il n'y a pas de dossier, créez-en un avec l'appareil (page 48) avant de copier le fichier d'image.

1 Cliquez sur le fichier d'image avec le bouton droit de la souris, puis cliquez sur [Rename]. Changez le nom de fichier à « DSC0□□□□ ».

Pour □□□□, saisissez un nombre de 0001 à 9999.



- Si un message de confirmation d'écrasement apparaît, saisissez un numéro différent.
- Une extension de fichier peut être affichée selon la configuration sur l'ordinateur. L'extension de fichier pour les images fixes est JPG et celle pour les films est MPG. Ne changez pas l'extension de fichier.

2 Copiez le fichier d'image dans le dossier du « Memory Stick Duo » dans l'ordre suivant :

- ① Cliquez sur le fichier d'image avec le bouton droit de la souris, puis cliquez sur [Copy].
- ② Double-cliquez sur [Removable Disk] ou [Sony MemoryStick] dans [My Computer].
- ③ Cliquez sur le dossier [□□□MSDCF] avec le bouton droit de la souris dans le dossier [DCIM], puis cliquez sur [Paste].
 - □□□ indique un nombre de 100 à 999.

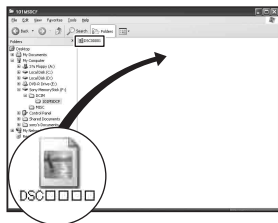

Utilisation du « Cyber-shot Viewer » (fourni)

Vous pouvez utiliser encore davantage des images fixes et films de l'appareil en exploitant le logiciel.

Cette section résume les fonctions du « Cyber-shot Viewer » et donne les instructions de base.

Aperçu du « Cyber-shot Viewer »

Avec le « Cyber-shot Viewer » vous pouvez :

- Importer des images prises avec l'appareil et les afficher sur l'écran.
- Organiser les images, sur l'ordinateur, suivant un calendrier par date de prise de vue pour les visualiser.
- Retoucher, imprimer et envoyer des images fixes comme pièces jointes à un e-mail, changer la date de prise de vue et bien plus.
- Pour plus d'informations sur le « Cyber-shot Viewer », reportez-vous à Help (aide).

Pour accéder à Help, cliquez sur [Start] → [Programs] (sous Windows XP, [All Programs]) → [Sony Picture Utility] → [Help] → [Cyber-shot Viewer].

Lancement et fermeture du « Cyber-shot Viewer »

Lancement du « Cyber-shot Viewer »

Double-cliquez sur l'icône  (Cyber-shot Viewer) du bureau.

Ou, depuis le menu Démarrer : Cliquez sur [Start] → [Programs] (sous Windows XP, [All Programs]) → [Sony Picture Utility] → [Cyber-shot Viewer].

Fermeture du « Cyber-shot Viewer »

Cliquez sur le bouton  dans le coin droit supérieur de l'écran.

Instructions de base

Procédez comme suit pour importer et visualiser des images de l'appareil.

Importation d'images

1 Vérifiez que « Media Check Tool »* (outil de contrôle de support) est exécuté.

* « Media Check Tool » est un programme qui détecte et importe automatiquement les images lorsqu'un « Memory Stick » est inséré ou que l'appareil est connecté.

Recherchez l'icône  (Media Check Tool) sur la barre des tâches.

- S'il n'y a pas d'icône  : Cliquez sur [Start] → [Programs] (sous Windows XP, [All Programs]) → [Sony Picture Utility] → [Cyber-shot Viewer] → [Tools] → [Media Check Tool].

2 Connectez l'appareil à l'ordinateur avec le câble pour borne multi-usage (DSC-W50) ou le câble USB (DSC-W30/W40).

Lorsque l'appareil a été détecté automatiquement, l'écran [Import Images] (importer images) s'affiche.

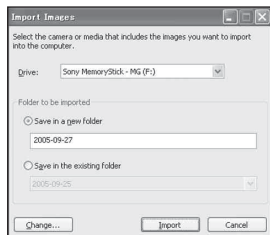

- Si vous utilisez la fente « Memory Stick », reportez-vous tout d'abord à la page 56.
- Sous Windows XP, si l'assistant de lecture automatique apparaît, fermez-le.

3 Importez les images.

Pour démarrer l'importation des images, cliquez sur le bouton [Import] (importer).

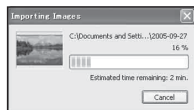

Les images sont importées, par défaut, dans un dossier créé dans « My Pictures » (mes images) dont le nom est la date d'importation.

- Reportez-vous à la page 67 pour les instructions de changement du « Folder to be imported ».

Visualisation d'images

1 Contrôle des images importées

Lorsque l'importation est terminée, le « Cyber-shot Viewer » se lance. Des vignettes des images importées s'affichent.

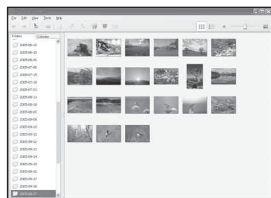

- Le dossier « My Pictures » est réglé comme dossier par défaut dans « Viewed folders » (dossiers visualisés).
- Vous pouvez double-cliquer sur une vignette pour afficher l'image toute seule.

2 Visualisation des images dans « Viewed folders » (dossiers visualisés) classées par date de prise de vue sur un calendrier

- 1 Cliquez sur l'onglet [Calendar] (calendrier).

Les années où les images ont été prises sont indiquées.

- 2 Cliquez sur l'année.

Les images prises cette année-là s'affichent, classées sur le calendrier par date de prise de vue.

- 3 Pour afficher les images par mois, cliquez sur le mois désiré.

Des vignettes des images prises ce mois-là s'affichent.

- 4 Pour afficher les images par heure, cliquez sur la date désirée.

Des vignettes des images prises ce jour-là s'affichent, classées par heure.

Ecran d'affichage des années

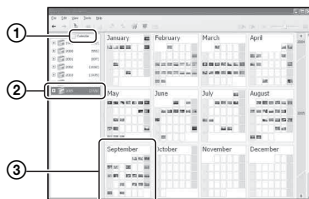

Ecran d'affichage des mois

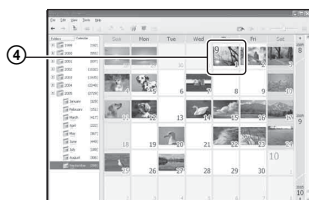

Écran d'affichage des heures

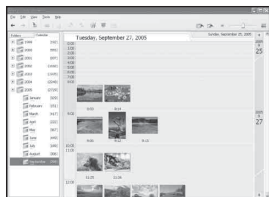

- Pour obtenir une liste des images d'une année ou mois particulier, cliquez sur cette période sur la gauche de l'écran.

3 Affichage d'images individuelles

Sur l'écran d'affichage des heures, double-cliquez sur une vignette pour afficher l'image toute seule dans une fenêtre séparée.

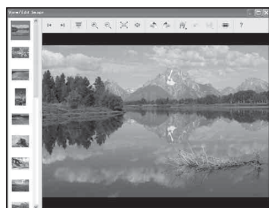



- Vous pouvez éditer des images affichées en cliquant sur le bouton  de la barre d'outils.

Affichage des images en mode plein écran

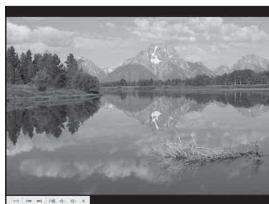
Pour afficher un diaporama des images actuelles en mode plein écran, cliquez sur le bouton .



- Pour visualiser ou mettre en pause le diaporama, cliquez sur le bouton  en bas à gauche de l'écran.
- Pour arrêter le diaporama, cliquez sur le bouton  en bas à gauche de l'écran.

Autres fonctions

Préparation des images stockées sur l'ordinateur pour les visualiser

Pour les visualiser, enregistrez le dossier qui contient les images comme l'un des « Viewed folders ».

Dans le menu [File] (fichier), choisissez [Register Viewed Folders...] (enregistrer les dossiers visualisés...) pour afficher l'écran de réglages pour l'enregistrement de « Viewed folders ».

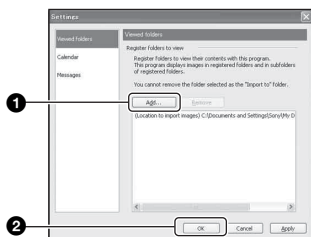

Cliquez sur le bouton [Add...] (ajouter...), puis spécifiez le dossier avec les images à importer pour l'enregistrer comme « Viewed folder ».

- Les images dans les sous-dossiers de « Viewed folders » sont également enregistrées.

Changement du « Folder to be imported » (dossier à importer)

Pour changer le « Folder to be imported », accédez à l'écran « Import Settings » (importer réglages).

Pour afficher l'écran « Import Settings », choisissez [Image Import Settings...] (réglages importer image...) dans le menu [File].

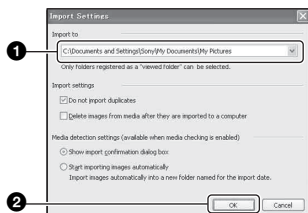

Choisissez le « Folder to be imported ».

- Vous pouvez spécifier le « Folder to be imported » parmi les dossiers enregistrés comme « Viewed folders ».

Actualisation des informations d'enregistrement d'image

Pour actualiser les informations d'image, choisissez [Update Database] (actualiser base de données) dans le menu [Tools] (outils).

- L'actualisation de la base de données peut prendre un certain temps.
- Si vous renommez des fichiers ou dossiers d'image dans « Viewed folders », il n'est pas possible de les afficher avec ce logiciel. Dans ce cas, actualisez la base de données.

Support technique

Des informations supplémentaires sur ce produit et les réponses à des questions fréquemment posées sont disponibles sur le site du support utilisateur Sony.
<http://www.sony.net/>

Utilisation de votre ordinateur Macintosh

Vous pouvez copier des images sur votre ordinateur.

- Le logiciel fourni n'est pas compatible avec les ordinateurs Macintosh.

Environnement matériel et logiciel recommandé

L'environnement suivant est recommandé pour l'ordinateur connecté à l'appareil.

Environnement recommandé pour la copie d'images

Système d'exploitation (préinstallé) :

Mac OS 9.1, 9.2 ou Mac OS X (v10.0 ou ultérieure)

Connecteur USB : Fourni en standard

Remarques sur la connexion de l'appareil à un ordinateur

- Les opérations ne sont pas garanties pour tous les environnements matériels et logiciels recommandés mentionnés ci-dessus.
- Si vous connectez simultanément plusieurs périphériques USB à un même ordinateur, il se peut que certains d'entre eux, y compris votre appareil photo, ne fonctionnent pas, ceci dépendant du type des périphériques USB utilisés.
- Les opérations ne sont pas garanties si vous utilisez un concentrateur USB.
- La connexion de votre appareil à l'aide d'une interface USB répondant à la norme Hi-Speed USB (compatible USB 2.0) permet un transfert de données avancé (transfert de données haute vitesse) car il est compatible avec cette norme.
- Trois modes peuvent être utilisés pour une connexion USB lors du raccordement à un ordinateur : [Auto] (réglage par défaut), [Stock de mas] et [PTP]. Cette section prend les modes [Auto] et [Stock de mas] comme exemples. Pour plus d'informations sur le [PTP], voir page 51.
- Lorsque votre ordinateur quitte le mode de mise en veille ou mise en veille prolongée, il se peut que la communication entre l'appareil et l'ordinateur ne soit pas rétablie simultanément.

Copie et visualisation d'images sur un ordinateur

1 Préparez l'appareil et l'ordinateur Macintosh.

Effectuez les opérations décrites sous « Étape 1 : Préparation de l'appareil et de l'ordinateur » à la page 56.

2 Connectez le câble pour borne multi-usage (DSC-W50) ou le câble USB (DSC-W30/W40).

Effectuez les opérations décrites sous « Étape 2 : Raccordement de l'appareil à l'ordinateur » à la page 57.

3 Copiez les fichiers d'image sur l'ordinateur Macintosh.

- ① Double-cliquez sur l'icône nouvellement reconnue → [DCIM] → dossier où sont stockées les images à copier.
 - ② Faites glisser les fichiers d'image sur l'icône du disque dur.
Les fichiers d'image sont copiés sur le disque dur.
- Pour plus d'informations sur l'emplacement de stockage des images et les noms de fichier, voir page 62.

4 Visualisez les images sur l'ordinateur.

Double-cliquez sur l'icône du disque dur → fichier d'image désiré dans le dossier contenant les fichiers copiés pour ouvrir ce fichier.

Pour supprimer la connexion USB

Utilisez les procédures suivantes avant de :

- déconnecter le câble pour borne multi-usage (DSC-W50) ou le câble USB (DSC-W30/W40)
- retirer un « Memory Stick Duo »
- insérer un « Memory Stick Duo » dans l'appareil après la copie d'images depuis la mémoire interne
- mettre l'appareil hors tension

Faites glisser l'icône du lecteur ou l'icône du « Memory Stick Duo » sur l'icône « Trash ».

L'appareil est déconnecté de l'ordinateur.

- Si vous utilisez Mac OS X v10.0, éteignez l'ordinateur avant d'effectuer la procédure ci-dessus.

Support technique

Des informations supplémentaires sur ce produit et les réponses à des questions fréquemment posées sont disponibles sur le site du support utilisateur Sony.

<http://www.sony.net/>



Comment imprimer des images fixes

Lorsque vous imprimez des images prises en mode [16:9], il est possible que les deux bords soient coupés ; vérifiez toujours avant d'imprimer (page 89).

Impression directe à l'aide d'une imprimante compatible PictBridge (page 71)



Vous pouvez imprimer des images en connectant directement l'appareil à une imprimante compatible PictBridge.

Impression directe à l'aide d'une imprimante compatible « Memory Stick »



Vous pouvez imprimer les images avec une imprimante compatible « Memory Stick ». Pour plus d'informations, consultez le mode d'emploi accompagnant l'imprimante.

Impression à l'aide d'un ordinateur



Vous pouvez copier des images vers un ordinateur à l'aide du logiciel « Cyber-shot Viewer » se trouvant sur le CD-ROM fourni et imprimer les images.

Impression en magasin (page 75)

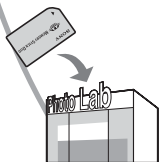

Vous pouvez porter un « Memory Stick Duo » contenant des images prises avec votre appareil dans un magasin de photo. Vous pouvez préalablement ajouter une marque  (demande d'impression) aux images que vous désirez faire tirer.

Impression directe des images à l'aide d'une imprimante compatible PictBridge

Même si vous ne disposez pas d'un ordinateur, vous pouvez imprimer les images que vous avez prises avec votre appareil en connectant directement celui-ci à une imprimante compatible PictBridge.

PictBridge

• La technologie « PictBridge » est basée sur la norme CIPA. (CIPA : Camera & Imaging Products Association)

En mode d'image unique

Vous pouvez imprimer une image unique sur une feuille.



En mode planche index

Vous pouvez imprimer plusieurs images en taille réduite sur une feuille. Vous pouvez imprimer un jeu d'images identiques (①) ou d'images différentes (②).

①

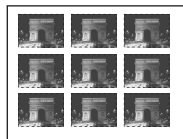

②



- La fonction d'impression planche index n'est pas disponible sur toutes les imprimantes.
- Le nombre d'images pouvant être imprimé comme une image planche index diffère selon les imprimantes.
- Il n'est pas possible d'imprimer des films.
- Si l'indicateur  clignote pendant cinq secondes environ sur l'écran de l'appareil (notification d'erreur), vérifiez l'imprimante connectée.

Étape 1 : Préparation de l'appareil

Préparez l'appareil pour le connecter à l'imprimante via une connexion USB. Lors du raccordement de l'appareil à une imprimante qui est reconnue lorsque [Connexion USB] est réglé sur [Auto], l'étape 1 est inutile.

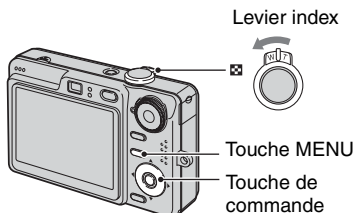

- Il est recommandé d'utiliser une batterie complètement chargée ou un adaptateur secteur (non fourni) pour éviter que l'alimentation ne se coupe en cours d'impression.

1 Appuyez sur MENU pour afficher le menu.

2 Appuyez sur ► de la touche de commande pour sélectionner  (Réglages).

3 Sélectionnez  (Réglages 2) avec ▼, puis [Connexion USB] avec ▲/▼/►.

4 Sélectionnez [PictBridge] avec ►/ ▲, puis appuyez sur ●.

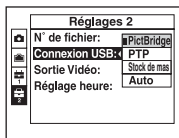

Le mode USB est spécifié.

Étape 2 : Raccordement de l'appareil à l'imprimante

1 Connectez l'appareil à l'imprimante.

DSC-W50

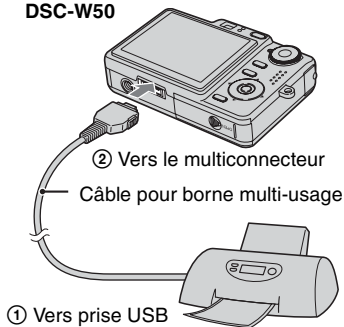

DSC-W30/W40

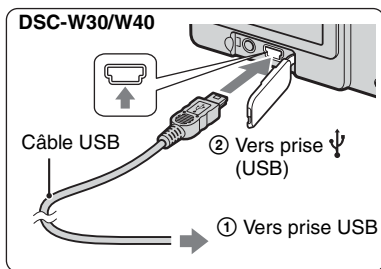

2 Mettez l'appareil et l'imprimante sous tension.

Lorsque la connexion est établie, l'indicateur  apparaît.

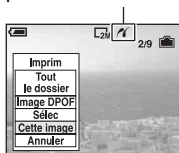

L'appareil passe en mode de lecture, puis une image et le menu d'impression apparaissent à l'écran.

Étape 3 : Impression

Quel que soit le mode choisi avec le sélecteur de mode, le menu d'impression apparaît à la fin de l'étape 2.

1 Sélectionnez la méthode d'impression désirée avec ▲/▼ de la touche de commande, puis appuyez sur ●.

[Tout le dossier]

Pour imprimer toutes les images dans le dossier.

[Image DPOF]

Pour imprimer toutes les images portant la marque  (demande d'impression) (page 75) quelle que soit l'image affichée.

[Sélec]

Pour sélectionner et imprimer toutes les images choisies.

- ① Sélectionnez l'image que vous désirez imprimer avec ◀/▶, puis appuyez sur ●.
La marque ✓ apparaît sur l'image sélectionnée.
 - Répétez cette opération pour sélectionner d'autres images.
- ② Sélectionnez [Imprim] avec ▼, puis appuyez sur ●.

[Cette image]

Pour imprimer l'image affichée.

- Si vous sélectionnez [Cette image] et placez [Index] sur [Activé] à l'étape 2, vous pouvez imprimer un jeu d'images identiques comme une image planche index.

2 Sélectionnez les paramètres d'impression avec ▲/▼/◀/▶.

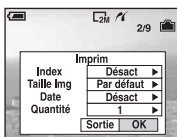

[Index]

Sélectionnez [Activé] pour imprimer une image planche index.

[Taille lmg]

Sélectionnez la taille de la feuille d'impression.

[Date]

Sélectionnez [Jour&Heure] ou [Date] pour horodater les images.

- Lorsque vous sélectionnez [Date], la date est insérée dans l'ordre spécifié (→ étape 2 de « Lisez ceci en premier »). Cette fonction n'est pas disponible sur toutes les imprimantes.

[Quantité]

Lorsque [Index] est sur [Désact] :
Sélectionnez le nombre de feuilles à imprimer pour une image. L'image sera imprimée comme une image unique.

Lorsque [Index] est sur [Activé] :

Sélectionnez le nombre de jeux d'images que vous désirez imprimer comme une image planche index. Si vous avez sélectionné [Cette image] à l'étape 1, sélectionnez le nombre d'images identiques que vous désirez imprimer côte à côte sur une feuille comme une image planche index.

- Il se peut que le nombre spécifié d'images ne tienne pas sur une seule feuille s'il est trop élevé.

3 Sélectionnez [OK] avec ▼/▶, puis appuyez sur ●.

L'image est imprimée.

- Si l'icône  (connexion PictBridge en cours) apparaît sur l'écran, ne déconnectez pas le câble pour borne multi-usage (DSC-W50) ni ne débranchez le câble USB (DSC-W30/W40).

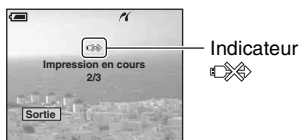



Pour imprimer d'autres images

Après l'étape 3, sélectionnez [Sélec] et l'image désirée avec ▲/▼, puis effectuez les opérations depuis l'étape 1.

Pour imprimer les images de l'écran planche index

Effectuez les opérations d'« Étape 1 : Préparation de l'appareil » (page 71) et « Étape 2 : Raccordement de l'appareil à l'imprimante » (page 72), puis procédez comme il est indiqué ci-dessous. Lorsque vous connectez l'appareil à l'imprimante, le menu d'impression apparaît. Sélectionnez [Annuler] pour faire disparaître le menu d'impression, puis procédez comme suit :

- ① Faites glisser le levier  (Index). L'écran planche index apparaît.
- ② Appuyez sur MENU pour afficher le menu.
- ③ Sélectionnez [] (Imprim) avec ►, puis appuyez sur ●.
- ④ Sélectionnez la méthode d'impression désirée avec ▲/▼, puis appuyez sur ●.



[Sélec]

Pour sélectionner et imprimer toutes les images choisies.

Sélectionnez l'image à imprimer avec ▲/▼/◀/▶, puis appuyez sur ● pour afficher la marque ✓. (Répétez cette procédure pour sélectionner d'autres images.) Appuyez ensuite sur MENU.

[Image DPOF]

Pour imprimer toutes les images portant la marque  (demande d'impression) quelle que soit l'image affichée.

[Tout le dossier]

Pour imprimer toutes les images dans le dossier.

- ⑤ Effectuez les opérations des étapes 2 et 3 d'« Étape 3 : Impression » (page 72).

Impression en magasin

Vous pouvez porter un « Memory Stick Duo » contenant des images prises avec votre appareil dans un magasin de photo. Vous pouvez ajouter la marque  (demande d'impression) à vos images pour ne pas avoir à les resélectionner lorsque vous prévoyez de les faire tirer dans un magasin offrant des services de tirage photo compatibles DPOF.

- Vous ne pouvez pas faire tirer des images de la mémoire interne dans un magasin de photo directement depuis l'appareil. Copiez les images sur un « Memory Stick Duo », puis portez le « Memory Stick Duo » au magasin de photo.

Qu'est-ce que le DPOF ?

DPOF (Digital Print Order Format) est une fonction vous permettant d'ajouter une marque  (demande d'impression) sur les images d'un « Memory Stick Duo » que vous désirez imprimer ultérieurement.

- Vous pouvez également imprimer les images portant la marque  (demande d'impression) à l'aide d'une imprimante compatible avec la norme DPOF (Digital Print Order Format) ou d'une imprimante compatible PictBridge.
- Vous ne pouvez pas placer une marque d'impression sur les films.
- Lorsque vous marquez des images prises en mode [Multi-raf], toutes les images sont imprimées sur une feuille divisée en 16 sections.

Lorsque vous portez un « Memory Stick Duo » à un magasin

- Demandez au magasin de photo quels sont les types de « Memory Stick Duo » acceptés.
- Si un « Memory Stick Duo » n'est pas accepté par le magasin, copiez les images à tirer sur un autre support tel qu'un CD-R avant de les donner au magasin.
- N'oubliez pas d'emporter l'adaptateur Memory Stick Duo avec lui.
- Avant de porter des données d'image à un magasin, copiez-les toujours sur un disque (copie de sauvegarde).
- Vous ne pouvez pas spécifier le nombre de tirages.

Marquage en mode image unique

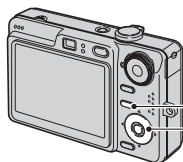

Touche MENU
Touche de commande



1 Affichez l'image que vous désirez imprimer.

2 Appuyez sur MENU pour afficher le menu.

3 Sélectionnez DPOF avec , puis appuyez sur .

Une marque  (demande d'impression) est indiquée sur l'image.



4 Pour marquer d'autres images, affichez l'image désirée avec , puis appuyez sur .

Pour enlever la marque en mode image unique

Appuyez sur  à l'étape 3 ou 4.

Marquage en mode planche index

1 Affichez l'écran planche index
(→ étape 6 de « Lisez ceci en premier »).

2 Appuyez sur MENU pour afficher le menu.

3 Sélectionnez DPOF avec ◀▶, puis appuyez sur ●.

4 Sélectionnez [Sélec] avec ▲▼, puis appuyez sur ●.

- Il n'est pas possible d'ajouter une marque  à [Tout le dossier].

5 Sélectionnez l'image que vous désirez marquer avec ▲▼/◀▶, puis appuyez sur ●.

Une marque  verte apparaît sur l'image sélectionnée.

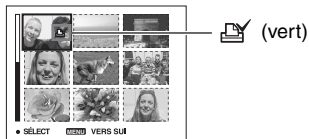

6 Pour marquer d'autres images, répétez l'opération de l'étape 5.

7 Appuyez sur MENU.

8 Sélectionnez [OK] avec ▶, puis appuyez sur ●.

La marque  devient blanche.

Pour abandonner, sélectionnez [Annuler] à l'étape 4 ou [Sortie] à l'étape 8, puis appuyez sur ●.

Pour enlever la marque en mode planche index

Sélectionnez les images dont vous désirez enlever la marque à l'étape 5, puis appuyez sur ●.

Pour enlever toutes les marques dans le dossier

Sélectionnez [Tout le dossier] à l'étape 4 puis appuyez sur ●. Sélectionnez [Désact], puis appuyez sur ●.



Visualisation des images sur un téléviseur

Vous pouvez visualiser les images sur un écran téléviseur en raccordant l'appareil à un téléviseur.

Mettez l'appareil et le téléviseur hors tension avant de raccorder l'appareil au téléviseur.

1 Connectez l'appareil au téléviseur.

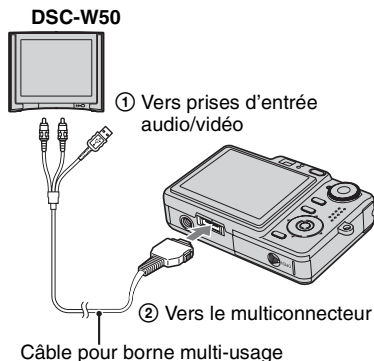

- Placez l'appareil avec son écran tourné vers le haut.

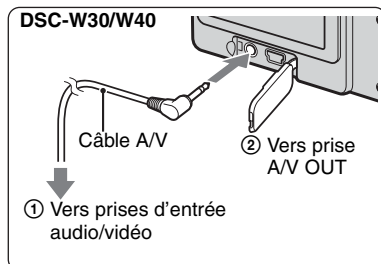

- Si votre téléviseur comporte des prises d'entrée stéréo, connectez la fiche audio (noire) du câble pour borne multi-usage (DSC-W50) ou du câble A/V (DSC-W30/W40) à la prise audio gauche.



2 Allumez le téléviseur et placez le commutateur d'entrée TV/video sur « video ».

- Pour plus d'informations, consultez le mode d'emploi du téléviseur.

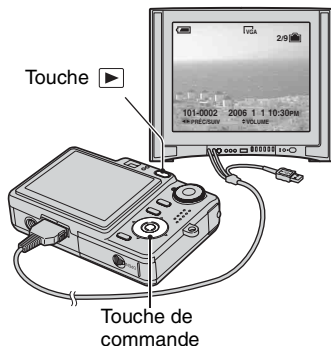
3 Appuyez sur pour mettre l'appareil sous tension.



Les images prises avec l'appareil apparaissent sur l'écran téléviseur.

Appuyez sur   de la touche de commande pour sélectionner l'image désirée.

- Si vous vous trouvez à l'étranger, il peut être nécessaire de sélectionner la sortie de signal vidéo correspondant au système de télévision local (page 52).

Systèmes de télévision couleur

Pour visualiser les images sur un téléviseur, vous devez disposer d'un téléviseur équipé d'une prise d'entrée vidéo et du câble pour borne multi-usage (DSC-W50) ou du câble A/V (DSC-W30/W40). Le système de couleur du téléviseur doit être le même que celui de votre appareil photo numérique. Vérifiez les listes suivantes pour le système couleur de télévision du pays ou région où l'appareil est utilisé.

Système NTSC

Amérique centrale, Bahamas, Bolivie, Canada, Chili, Colombie, Corée, Équateur, États-Unis, Jamaïque, Japon, Mexique, Pérou, Philippines, Surinam, Taïwan, Venezuela, etc.

Système PAL

Allemagne, Australie, Autriche, Belgique, Chine, Danemark, Espagne, Finlande, Hong Kong, Hongrie, Italie, Koweït, Malaisie, Norvège, Nouvelle Zélande, Pays-Bas, Pologne, Portugal, République slovaque, République tchèque, Royaume-Uni, Singapour, Suède, Suisse, Thaïlande, etc.

Système PAL-M

Brésil

Système PAL-N

Argentine, Paraguay, Uruguay

Système SECAM

Bulgarie, France, Guyane, Iran, Iraq, Monaco, Russie, Ukraine, etc.



En cas de problème avec cet appareil, essayez d'abord les solutions suivantes :

1 Vérifiez les options des pages 80 à 91.

Si un code tel que « C/E:□□:□□ » apparaît à l'écran, voir page 92.

2 Retirez la batterie, puis insérez-la à nouveau environ une minute plus tard, et mettez l'appareil sous tension.

3 Réinitialisez les paramètres (page 50).

4 Consultez votre revendeur Sony ou un centre de service après-vente Sony agréé.

Veuillez noter que lorsque vous donnez votre appareil à réparer, vous consentez à ce que le contenu de la mémoire interne soit vérifié.

Batterie et alimentation

Vous ne parvenez pas à installer la batterie.

- Lorsque vous insérez la batterie, utilisez son extrémité pour pousser le levier d'éjection de la batterie vers l'objectif (→ *étape 1 de « Lisez ceci en premier »*).
- Installez correctement la batterie (→ *étape 1 de « Lisez ceci en premier »*).

L'indication de charge restante est incorrecte ou elle est suffisante, mais la batterie se décharge trop rapidement.

- Ce phénomène se produit lorsque vous utilisez l'appareil dans un endroit très chaud ou très froid (page 97).
- La charge restante de la batterie affichée diffère de la durée réelle. Déchargez complètement la batterie puis rechargez-la pour corriger l'affichage.
- La batterie est déchargée. Installez la batterie chargée (→ *étape 1 de « Lisez ceci en premier »*).
- La batterie est usée (page 97). Remplacez-la par une neuve.

La batterie se décharge trop rapidement.

- Chargez-la suffisamment (→ *étape 1 de « Lisez ceci en premier »*).
- Vous utilisez l'appareil dans un endroit très froid (page 97).
- La borne de la batterie est sale. Nettoyez la borne de la batterie avec un coton-tige ou autre avant de charger la batterie.
- La batterie est usée (page 97). Remplacez-la par une neuve.

Impossible de mettre l'appareil sous tension.

- Installez correctement la batterie (→ *étape 1 de « Lisez ceci en premier »*).
- La batterie est déchargée. Installez une batterie chargée (→ *étape 1 de « Lisez ceci en premier »*).
- La batterie est usée (page 97). Remplacez-la par une neuve.

L'appareil est brusquement mis hors tension.



- Si vous n'utilisez pas l'appareil pendant trois minutes environ alors qu'il est sous tension, il s'éteint automatiquement pour économiser la batterie. Remettez l'appareil sous tension (→ *étape 2 de « Lisez ceci en premier »*).
- La batterie est déchargée. Installez une batterie chargée (→ *étape 1 de « Lisez ceci en premier »*).

Prise de vue d'images fixes/films

L'écran ne s'allume pas alors que l'appareil est sous tension.

- Allumez l'écran (page 20).

Vous ne pouvez pas enregistrer d'images.

- Vérifiez l'espace disponible de la mémoire interne ou du « Memory Stick Duo » (page 21). S'il est plein, effectuez l'une des opérations suivantes :
 - Effacez les images inutiles (→ étape 6 de « Lisez ceci en premier »).
 - Changez le « Memory Stick Duo ».
- Vous utilisez un « Memory Stick Duo » avec taquet de protection en écriture et ce taquet se trouve sur la position LOCK. Placez le taquet en position d'enregistrement (page 95).
- La prise de vue n'est pas possible pendant la charge du flash.
- Placez le sélecteur de mode sur une position autre que  lors de la prise de vue d'images fixes.
- Placez le sélecteur de mode sur  lors de la prise de vue de films.
- La taille d'image se trouve sur [640(Fine)] lors de la prise de vue de films. Effectuez l'une des opérations suivantes :
 - Sélectionnez une autre option de taille d'image que [640(Fine)].
 - Insérez un « Memory Stick PRO Duo » (page 95).



Le sujet n'est pas visible à l'écran.

- Votre appareil est réglé en mode de lecture. Appuyez sur  pour passer en mode d'enregistrement (→ étape 6 de « Lisez ceci en premier »).

L'enregistrement est très long.

- La fonction d'obturation lente NR est activée (page 17). Ceci n'est pas une anomalie.

L'image n'est pas nette.

- Le sujet est trop proche. Effectuez la prise de vue en mode de prise de vue rapprochée (macro). Veillez à positionner l'objectif à une distance du sujet supérieure à la distance de prise de vue minimum, environ 2 cm (13/16 po.) (W)/30 cm (11 7/8 po.) (T), lors de la prise de vue. (→ étape 5 de « Lisez ceci en premier »).
-  (mode crêpuscule) ou  (mode paysage) est sélectionné en mode Scène lors d'une prise de vue d'images fixes.
- La fonction de mise au point préprogrammée est sélectionnée. Sélectionnez le mode de mise au point automatique (page 30).
- Voir « Si le sujet n'est pas net » à la page 31.

Le zoom optique ne fonctionne pas.

- Il n'est pas possible de changer le facteur de zoom pendant la prise de vue d'un film.









Le zoom numérique de précision ne fonctionne pas.

- Placez [Zoom numérique] sur [Précision] (page 44).
- Cette fonction ne peut pas être utilisée pendant la prise de vue de films.

Le zoom intelligent ne fonctionne pas.

- Placez [Zoom numérique] sur [Intellig] (page 44).
- Cette fonction ne peut pas être utilisée dans les conditions suivantes :
 - Taille d'image [6M] ou [3:2] sélectionnée.
 - Prise de vue en mode Multi-rafale.
 - Prise de vue de films.



Le flash ne fonctionne pas.

- Le flash est réglé sur  (flash déactivé) (→ étape 5 de « Lisez ceci en premier »).
- Vous ne pouvez pas utiliser le flash lorsque :
 - [Mode] (Mode ENR) se trouve sur [Rafale] ou [Multi-raf] (page 33).
 -  (mode sensibilité élevée) ou  (mode crépuscule) est sélectionné en mode Sélection de scène.
 - Lorsque le sélecteur de mode est placé sur .
- Placez le flash sur  (flash toujours actif) lorsque  (mode paysage),  (mode neige) ou  (mode plage) est sélectionné en mode Sélection de scène.

Des points flous apparaissent sur les images prises au flash.

- Des grains de poussière dans l'air ont réfléchi la lumière du flash et sont visibles sur l'image. Ceci n'est pas une anomalie.

La fonction de prise de vue rapprochée (macro) est inopérante.

-  (mode crépuscule) ou  (mode paysage) est sélectionné en mode Sélection de scène (page 26).

La date et l'heure ne s'affichent pas.

- La date et l'heure ne s'affichent pas pendant la prise de vue. La date et l'heure ne s'affichent que pendant la lecture.

L'horodatage est incorrect.

- Réglez correctement la date et l'heure (→ étape 2 de « Lisez ceci en premier »).

Le nombre F et la vitesse d'obturation clignotent lorsque vous enfoncez le déclencheur à mi-course et que vous le maintenez sur cette position.

- L'exposition est incorrecte. Corrigez l'exposition (→ étape 5 de « Lisez ceci en premier »).

L'image est trop sombre.

- Vous photographiez un sujet éclairé par derrière. Sélectionnez le mode de mesure (page 31) ou réglez l'exposition (→ *étape 5 de « Lisez ceci en premier »*).
- Lorsque la luminosité de l'écran est trop faible, réglez la luminosité du rétroéclairage LCD (DSC-W50 seulement) (page 20, → *étape 5 de « Lisez ceci en premier »*).
- Allumez l'écran (page 20).

L'image est trop lumineuse.

- Le sujet est éclairé par un projecteur dans un endroit sombre (sur une scène, par exemple). Réglez l'exposition (→ *étape 5 de « Lisez ceci en premier »*).
- Lorsque la luminosité de l'écran est trop forte, réglez la luminosité du rétroéclairage LCD (DSC-W50 seulement) (page 20, → *étape 5 de « Lisez ceci en premier »*).

Les couleurs d'image ne sont pas correctes.

- Réglez le [Mode couleur] sur [Normal] (page 29).

Des raies verticales apparaissent lorsque vous photographiez un sujet très éclairé.

- Le phénomène de maculage s'est produit. Ce phénomène n'est pas une anomalie.

Il y a du bruit sur l'image lorsque vous regardez l'écran dans un endroit sombre.

- L'appareil tente d'améliorer la visibilité de l'écran en augmentant temporairement la luminosité de l'image dans des conditions de faible éclairage. Ceci est sans effet sur l'image enregistrée.

Les yeux du sujet sont rouges.

- Placez [Attén yeux roug] sur [Activé] dans le menu  (Réglages) (page 45).
- Prenez le sujet depuis une distance plus proche que la distance de prise de vue recommandée à l'aide du flash (→ *étape 5 de « Lisez ceci en premier »*).
- Éclairez la pièce avant de prendre le sujet.

Des points apparaissent et restent sur l'écran.

- Ceci n'est pas une anomalie. Ces points ne sont pas enregistrés (page 4, → *« Lisez ceci en premier »*).

L'image que vous voyez par le viseur ne représente pas le champ de prise de vue réel.

- Le phénomène de parallaxe se produit lorsque le sujet est proche. Utilisez l'écran LCD pour confirmer la distance d'enregistrement.

Impossible d'effectuer une prise de vue en rafale.

- La mémoire interne ou le « Memory Stick Duo » est plein. Effacez les images inutiles (→ étape 6 de « Lisez ceci en premier »).
- Le niveau de la batterie est faible. Installez une batterie chargée.

Visualisation d'images

Voir « Ordinateurs » (page 86) en plus des points ci-dessous.

L'appareil ne lit pas les images.

- Appuyez sur  (→ étape 6 de « Lisez ceci en premier »).
- Le nom de dossier/fichier a été changé sur l'ordinateur (page 63).
- Si un fichier d'image a été édité sur un ordinateur ou pris avec un modèle d'appareil différent du vôtre, il n'est pas garanti que vous pourrez le visualiser sur votre appareil.
- L'appareil est en mode USB. Supprimez la connexion USB (page 61).

La date et l'heure ne s'affichent pas.

- La touche  (changement d'affichage sur écran) est désactivée (page 20).

L'image est grossière au début de la lecture.

- Il se peut que l'image soit grossière juste au début de la lecture. Ceci est dû au traitement d'image. Ceci n'est pas une anomalie.

Une irrégularité de couleur peut apparaître pendant la lecture vidéo.

- Ceci n'est pas une anomalie. Les images enregistrées ne sont pas affectées.

Les images ne s'affichent pas sur l'écran.

- Débranchez le câble pour borne multi-usage (DSC-W50) ou le câble A/V (DSC-W30/W40) s'il est connecté (page 77).

L'image n'apparaît pas sur l'écran du téléviseur.

- Vérifiez [Sortie Vidéo] pour déterminer si le signal de sortie vidéo de l'appareil est réglé pour le système de couleur du téléviseur (page 52).
- Vérifiez si la connexion est correcte (page 77).
- Lorsque le câble pour borne multi-usage (DSC-W50) ou le câble USB (DSC-W30/W40) est connecté à la prise USB, débranchez le câble.

Effacement/Édition d'images

Vous ne pouvez pas effacer une image.

- Annulez la protection (page 38).
- Vous utilisez un « Memory Stick Duo » avec taquet de protection en écriture et ce taquet se trouve sur la position LOCK. Placez le taquet en position d'enregistrement (page 95).

Vous avez effacé une image par erreur.

- Lorsque vous avez effacé une image, vous ne pouvez pas la récupérer. Nous vous recommandons de protéger vos images (page 37) ou d'utiliser le « Memory Stick Duo » avec taquet de protection en écriture et de placer ce taquet sur la position LOCK (page 95) pour empêcher un effacement accidentel.

La fonction de changement de taille est inopérante.

- Il n'est pas possible de redimensionner des films et des images Multi-rafale.

Il n'est pas possible d'afficher une marque DPOF (demande d'impression).

- Il n'est pas possible d'afficher des marques d'impression DPOF (demande d'impression) sur les films.

Vous ne parvenez pas à couper des passages d'un film.

- Le film est trop court pour une coupure de scènes (moins de deux secondes environ).
- Annulez la protection (page 38).
- La coupure de scènes n'est pas possible pour des images fixes.

Ordinateurs

Vous ignorez si le système d'exploitation de votre ordinateur est compatible avec cet appareil.

- Vérifiez « Environnement matériel et logiciel recommandé » à la page 54 pour Windows et page 68 pour Macintosh.

Votre ordinateur ne reconnaît pas l'appareil.

- Mettez l'appareil sous tension (→ *étape 2 de « Lisez ceci en premier »*).
- Si la charge de la batterie est faible, installez une batterie chargée (→ *étape 1 de « Lisez ceci en premier »*) ou utilisez l'adaptateur secteur (page 14).
- Utilisez le câble pour borne multi-usage (fourni) (DSC-W50) ou le câble USB (fourni) (DSC-W30/W40) (page 57).
- Déconnectez le câble pour borne multi-usage (DSC-W50) ou le câble USB (DSC-W30/W40) puis reconnectez-le fermement. Assurez-vous que « Mode USB Stock de mas » s'affiche (page 57).
- Placez [Connexion USB] sur [Stock de mas] dans le menu  (Réglages) (page 51).
- Déconnectez tous les périphériques autres que l'appareil, le clavier et la souris des connecteurs USB de l'ordinateur.
- Raccordez l'appareil directement à l'ordinateur sans passer par un concentrateur USB ou un autre périphérique (page 57).
- Le logiciel (fourni) n'est pas installé. Installez le logiciel (page 55).
- Votre ordinateur ne reconnaît pas correctement le périphérique car vous avez connecté l'appareil à l'ordinateur avec le câble pour borne multi-usage (DSC-W50) ou le câble USB (DSC-W30/W40) avant d'installer le logiciel (fourni). Supprimez le périphérique reconnu par erreur de votre ordinateur, puis installez le logiciel (voir le point suivant).

L'icône « Removable disk » (disque amovible) n'apparaît pas sur l'écran de l'ordinateur lorsque vous connectez l'appareil à l'ordinateur.

- Réinstallez le pilote USB en procédant comme il est indiqué ci-dessous. La procédure suivante est donnée pour un ordinateur Windows.
 - 1 Cliquez sur [My Computer] avec le bouton droit de la souris pour afficher le menu, puis cliquez sur [Properties].
L'écran « System Properties » apparaît.
 - 2 Cliquez sur [Hardware] → [Device Manager].
 - Sous Windows Me, cliquez sur l'onglet [Device Manager].Le « Device Manager » apparaît.
 - 3 Cliquez sur [ Sony DSC] avec le bouton droit de la souris, puis cliquez sur [Uninstall] → [OK].
Le périphérique est supprimé.
 - 4 Installez le logiciel (page 55).

Vous ne parvenez pas à copier des images.

- Connectez correctement l'appareil à l'ordinateur à l'aide du câble pour borne multi-usage (DSC-W50) ou du câble USB (DSC-W30/W40) (page 57).
- Utilisez la procédure de copie spécifiée pour votre système d'exploitation (pages 58, 68).
- Lorsque vous prenez des images avec un « Memory Stick Duo » formaté sur un ordinateur, la copie des images sur un ordinateur peut être impossible. Effectuez la prise de vue avec un « Memory Stick Duo » formaté sur l'appareil (page 48).

Après l'établissement de la connexion USB, « Cyber-shot Viewer » ne démarre pas automatiquement.

- Lancez « Media Check Tool » (outil de contrôle de support) (page 64).
- Établissez la connexion USB une fois que l'ordinateur est allumé (page 57).

L'image ne peut pas être lue sur un ordinateur.

- Si vous utilisez « Cyber-shot Viewer », reportez-vous à Help (aide).
- Consultez le fabricant de l'ordinateur ou du logiciel.

L'image et le son sont interrompus par des bruits parasites lorsque vous visualisez un film sur un ordinateur.

- Le film est lu directement depuis la mémoire interne ou le « Memory Stick Duo ». Copiez le film sur le disque dur de votre ordinateur, puis visualisez le film depuis le disque dur (page 56).

Vous ne parvenez pas à imprimer une image.

- Vérifiez les paramètres d'imprimante.

Après avoir été copiées sur un ordinateur, les images ne peuvent pas être visualisées sur l'appareil.

- Copiez-les dans un dossier reconnu par l'appareil tel que « 101MSDCF » (page 62).
- Effectuez les opérations correctement (page 63).

Les images ne s'affichent pas correctement avec le « Cyber-shot Viewer ».

- Vérifiez que le dossier des images est enregistré dans « Viewed folders ». Si les images ne s'affichent pas même si le dossier est enregistré dans « Viewed folders », actualisez la base de données (page 67).

Vous ne parvenez pas à trouver des images importées avec le « Cyber-shot Viewer ».

- Regardez dans le dossier « My Pictures ».
- Si vous avez modifié les réglages par défaut, reportez-vous à « Changement du « Folder to be imported » (dossier à importer) » à la page 67 et vérifiez le dossier qui est utilisé pour l'importation.

Vous voulez changer le « Folder to be imported ».

- Accédez à l'écran « Import Settings » pour changer « Folder to be imported ». Vous pouvez spécifier un dossier différent après avoir utilisé le « Cyber-shot Viewer » pour l'enregistrer dans « Viewed folders » (page 64).

Toutes les images importées sont affichées sur le calendrier avec la date Janvier 1.

- La date n'a pas été réglée sur l'appareil. Réglez la date sur l'appareil.

« Memory Stick Duo »

Impossible d'insérer un « Memory Stick Duo ».

- Insérez-le dans le bon sens (→ *étape 3 de « Lisez ceci en premier »*).

Impossible d'enregistrer sur un « Memory Stick Duo ».

- Vous utilisez un « Memory Stick Duo » avec taquet de protection en écriture et ce taquet se trouve sur la position LOCK. Placez le taquet en position d'enregistrement (page 95).
- Le « Memory Stick Duo » est plein. Effacez les images inutiles (→ *étape 6 de « Lisez ceci en premier »*).
- Insérez un « Memory Stick PRO Duo » (page 22) lorsque vous enregistrez des films avec la taille d'image réglée sur [640(Fine)].

Impossible de formater un « Memory Stick Duo ».

- Vous utilisez un « Memory Stick Duo » avec taquet de protection en écriture et ce taquet se trouve sur la position LOCK. Placez le taquet en position d'enregistrement (page 95).

Vous avez formaté un « Memory Stick Duo » par erreur.

- Toutes les données du « Memory Stick Duo » sont effacées par le formatage. Vous ne pouvez pas les restaurer. Pour empêcher un effacement accidentel, nous vous recommandons de placer le taquet de protection en écriture du « Memory Stick Duo » sur la position LOCK (page 95).

Un « Memory Stick PRO Duo » n'est pas reconnu par un ordinateur équipé d'une fente « Memory Stick ».

- Vérifiez si l'ordinateur et le lecteur de carte prennent en charge « Memory Stick PRO Duo ». Les utilisateurs d'ordinateurs et lecteurs de carte fabriqués par des sociétés autres que Sony doivent prendre contact avec ces fabricants.
- Si un « Memory Stick PRO Duo » n'est pas pris en charge, raccordez l'appareil à l'ordinateur (page 57). L'ordinateur reconnaît le « Memory Stick PRO Duo ».

Mémoire interne

L'appareil ou l'ordinateur ne peut pas lire les données de la mémoire interne.

- Il y a un « Memory Stick Duo » dans l'appareil. Retirez-le (→ étape 4 de « Lisez ceci en premier »).

Impossible d'enregistrer des images dans la mémoire interne.

- Il y a un « Memory Stick Duo » dans l'appareil. Retirez-le (→ étape 4 de « Lisez ceci en premier »).

L'espace disponible de la mémoire interne n'augmente pas bien que vous ayez copié les données de la mémoire interne sur un « Memory Stick Duo ».

- Les données ne sont pas effacées par la copie. Après avoir copié les données, exécutez la commande [Formater] (page 47) pour formater la mémoire interne.

Impossible de copier les données de la mémoire interne sur un « Memory Stick Duo ».

- Le « Memory Stick Duo » est plein. Vérifiez la capacité (32 Mo ou plus recommandé).

Impossible de copier les données d'un « Memory Stick Duo » ou de l'ordinateur dans la mémoire interne.

- Les données du « Memory Stick Duo » ou de l'ordinateur ne peuvent pas être copiées dans la mémoire interne.

Impression

Voir aussi « Imprimante compatible PictBridge » (ci-dessous) en conjonction avec les éléments suivants.

Les images sont imprimées avec les deux bords coupés.

- Lorsque vous imprimez une image prise avec la taille d'image réglée sur [16:9], il est possible que les deux bords de l'image soient coupés.
- Lorsque vous imprimez des images au moyen de votre imprimante, essayez d'annuler les fonctions de recadrage ou de marge. Renseignez-vous auprès du fabricant de l'imprimante pour savoir si l'imprimante offre ces fonctions.
- Lorsque vous faites imprimer les images en magasin, demandez s'ils peuvent imprimer les images sans couper les deux bords.

Imprimante compatible PictBridge

Impossible d'établir une connexion.

- Vous ne pouvez pas connecter directement l'appareil à une imprimante qui n'est pas compatible avec la norme PictBridge. Renseignez-vous auprès du fabricant de l'imprimante pour savoir si l'imprimante est compatible PictBridge.
- Assurez-vous que l'imprimante est sous tension et peut être connectée à l'appareil.
- Placez [Connexion USB] sur [PictBridge] dans le menu  (Réglages) (page 51).
- Déconnectez le câble pour borne multi-usage (DSC-W50) ou le câble USB (DSC-W30/W40) et reconnectez-le. Si un message d'erreur s'affiche sur l'imprimante, consultez le mode d'emploi de l'imprimante.

Impossible d'imprimer les images.

- Vérifiez que le câble pour borne multi-usage (DSC-W50) ou le câble USB (DSC-W30/W40) est correctement connecté.
- Mettez l'imprimante sous tension. Pour plus d'informations, consultez le mode d'emploi de l'imprimante.
- Si vous sélectionnez [Sortie] pendant l'impression, il se peut que vous ne puissiez pas imprimer des images. Déconnectez et reconnectez le câble pour borne multi-usage (DSC-W50) ou le câble USB (DSC-W30/W40). Si vous ne pouvez toujours pas imprimer vos images, déconnectez le câble, mettez l'imprimante hors tension puis sous tension, et reconnectez le câble.
- Les films ne peuvent pas être imprimés.
- Il se peut que vous ne puissiez pas imprimer des images prises avec des appareils autres que celui-ci ou des images modifiées sur un ordinateur.

L'impression est annulée.

- Vous avez déconnecté le câble pour borne multi-usage (DSC-W50) ou le câble USB (DSC-W30/W40) avant que l'indicateur  (connexion PictBridge en cours) n'ait disparu.

Impossible d'horodater ou d'imprimer des images en mode planche index.

- L'imprimante n'offre pas ces fonctions. Renseignez-vous auprès du fabricant de l'imprimante pour savoir si l'imprimante offre ces fonctions.
- Avec certaines imprimantes, l'horodatage n'est pas possible en mode planche index. Consultez le fabricant de l'imprimante.

« ---- -- -- » est imprimé sur la partie d'horodatage de l'image.

- Des images sans données d'enregistrement ne peuvent pas être imprimées avec la date. Placez [Date] sur [Désact], puis réimprimez l'image (page 73).

Impossible de sélectionner la taille d'impression.

- Renseignez-vous auprès du fabricant de l'imprimante pour savoir si l'imprimante offre la taille d'impression désirée.

Impossible d'imprimer l'image dans la taille sélectionnée.

- Si vous avez changé de taille de papier après avoir connecté le câble pour borne multi-usage (DSC-W50) ou le câble USB (DSC-W30/W40), reconnectez l'imprimante.
- Le paramétrage de l'impression sur l'appareil diffère de celui sur l'imprimante. Changez le paramétrage de l'impression sur l'appareil (page 73) ou sur l'imprimante.

Impossible d'utiliser l'appareil après avoir annulé une impression.

- Patientez un instant pour permettre à l'imprimante d'exécuter l'opération d'annulation. Cette opération peut demander un certain temps selon les imprimantes.

Divers

L'appareil ne fonctionne pas.

- Utilisez le type de batterie utilisable avec cet appareil.
- La charge de la batterie est faible (l'indicateur  apparaît). Chargez la batterie (→ étape 1 de « Lisez ceci en premier »).

L'appareil est sous tension, mais ne fonctionne pas.

- Le microprocesseur intégré ne fonctionne pas correctement. Retirez la batterie, attendez une minute environ, remettez la batterie en place, puis mettez l'appareil sous tension.

Impossible d'identifier un indicateur à l'écran.

- Voir page 15.

L'objectif est embué.

- Une condensation d'humidité s'est produite. Mettez l'appareil hors tension et attendez environ une heure avant de le réutiliser (page 99).

L'appareil chauffe lorsque vous l'utilisez longtemps.

- Ceci n'est pas une anomalie.

L'objectif ne se déplace pas lorsque vous mettez l'appareil hors tension.

- La batterie est déchargée. Remplacez-la par une batterie chargée (→ étape 1 de « Lisez ceci en premier ») ou utilisez l'adaptateur secteur (non fourni).

L'écran de réglage de l'horloge apparaît lorsque vous mettez l'appareil sous tension.

- Réglez à nouveau la date et l'heure (→ étape 2 de « Lisez ceci en premier »).

Indicateurs d'avertissement et messages

Affichage d'autodiagnostic

Si un code commençant par une lettre apparaît, ceci est un affichage d'autodiagnostic de l'appareil. Les deux derniers chiffres (indiqués par □□) diffèrent selon l'état de l'appareil. Si vous ne parvenez pas à résoudre le problème après avoir essayé plusieurs fois les remèdes ci-dessous, il se peut qu'une réparation de votre appareil soit nécessaire. Adressez-vous à votre revendeur Sony ou à un centre de service agréé Sony local.

C:32:□□

- Problème de la partie matérielle de l'appareil. Mettez l'appareil hors tension, puis remettez-le sous tension.

C:13:□□

- L'appareil ne peut pas lire ou écrire les données sur le « Memory Stick Duo ». Mettez l'appareil hors tension puis sous tension ou réinsérez le « Memory Stick Duo » plusieurs fois.
- Une erreur de formatage s'est produite dans la mémoire interne ou un « Memory Stick Duo » non formaté est inséré. Formatez la mémoire interne ou le « Memory Stick Duo » (pages 47, 48).
- Le « Memory Stick Duo » inséré ne peut pas être utilisé avec votre appareil ou les données sont endommagées. Insérez un nouveau « Memory Stick Duo » (page 95).

E:61:□□

E:91:□□

- Un dysfonctionnement de l'appareil s'est produit. Réinitialisez l'appareil (page 50), puis remettez-le sous tension.

Messages

Si les messages ci-dessous apparaissent, suivez les instructions.



- Le niveau de la batterie est faible. Chargez immédiatement la batterie (→ étape 1 de « Lisez ceci en premier »). Dans certaines conditions d'utilisation ou avec certains types de batterie, cet indicateur peut clignoter bien que l'autonomie restante de la batterie soit d'encore 5 à 10 minutes.

N'utilisez qu'une batterie compatible

- La batterie utilisée n'est pas une batterie NP-BG1.

Erreur système

- Mettez l'appareil hors tension, puis remettez-le sous tension (→ étape 2 de « Lisez ceci en premier »).

Erreur mémoire interne

- Mettez l'appareil hors tension, puis remettez-le sous tension (→ étape 2 de « Lisez ceci en premier »).

Réinsérez le Memory Stick

- Insérez le « Memory Stick Duo » correctement.
- Le « Memory Stick Duo » inséré ne peut pas être utilisé avec votre appareil (page 95).
- Le « Memory Stick Duo » est endommagé.
- La partie des bornes du « Memory Stick Duo » est sale.

Erreur type Memory Stick

- Le « Memory Stick Duo » inséré ne peut pas être utilisé avec votre appareil (page 95).

Erreur de formatage

- Reformatez le support d'enregistrement (pages 47, 48).

Memory Stick verrouillé

- Vous utilisez un « Memory Stick Duo » avec taquet de protection en écriture et ce taquet se trouve sur la position LOCK. Placez le taquet en position d'enregistrement (page 95).

Pas d'espace dans mémoire interne Pas d'espace mémoire sur Memory Stick

- Effacez les images ou les fichiers inutiles (→ *étape 6 de « Lisez ceci en premier »*).

Mémoire en lecture seule

- Votre appareil ne peut pas enregistrer ou effacer des images sur ce « Memory Stick Duo ».

Pas de fichier

- Aucune image n'a été enregistrée dans la mémoire interne.

Pas de fich ds ce doss

- Aucune image n'a été enregistrée dans ce dossier.
- Vous n'avez pas effectué les opérations correctement lors de la copie d'images depuis votre ordinateur (page 63).

Erreur de dossier

- Un dossier avec le même numéro de trois caractères existe déjà sur le « Memory Stick Duo » (Par exemple : 123MSDCF et 123ABCDE). Sélectionnez un autre dossier ou créez un nouveau dossier (page 48).

Imposs créer nouv doss

- Un dossier avec un nom commençant par « 999 » existe déjà sur le « Memory Stick Duo ». Dans ce cas, vous ne pouvez plus créer de dossiers.

Enregist impossible

- L'appareil ne peut pas enregistrer les images dans le dossier sélectionné. Sélectionnez un autre dossier (page 49).

Erreur de fichier

- Une erreur s'est produite pendant la lecture de l'image.

Protection de fichier

- Désactivez la protection (page 38).

Dépassement taille imag

- Vous essayez de visionner une image dont la taille ne peut pas être lue sur cet appareil.

Division impossible

- Le film est trop court pour pouvoir être divisé (moins de deux secondes environ).
- Le fichier n'est pas un film.

Opération invalide

- Vous essayez de lire un fichier qui n'est pas compatible avec l'appareil.

(Indicateur d'avertissement de vibrations)

- Un « bougé » de l'appareil peut se produire car l'éclairage est insuffisant. Utilisez le flash ou montez l'appareil sur un trépied pour le stabiliser.

640(Fine) non disponible

- Les films de taille 640(Fine) ne peuvent être enregistrés qu'avec un « Memory Stick PRO Duo ». Insérez un « Memory Stick PRO Duo » ou sélectionnez une taille d'image autre que [640(Fine)].

Activez imprimante à raccorder

- [Connexion USB] se trouve sur [PictBridge], mais l'appareil est raccordé à un périphérique non compatible PictBridge. Vérifiez le périphérique.
- La connexion n'a pas été établie. Déconnectez le câble pour borne multi-usage (DSC-W50) ou le câble USB (DSC-W30/W40) et reconnectez-le. Si un message d'erreur s'affiche sur l'imprimante, consultez le mode d'emploi de l'imprimante.

Raccorde à dispositif PictBridge

- Vous avez essayé d'imprimer des images avant que la connexion de l'imprimante n'ait été établie. Raccordez une imprimante compatible PictBridge.

Pas d'image imprimable

- Vous avez essayé d'exécuter la commande [Image DPOF] sans ajouter de marque DPOF (demande d'impression) sur la ou les images.
- Vous avez essayé d'exécuter la commande [Tout le dossier] alors que le dossier sélectionné ne contenait que des films. Il n'est pas possible d'imprimer des films.

Imprimante occupée

Erreur papier

Pas de papier

Erreur encre

Encre basse

Encre épuisée

- Vérifiez l'imprimante.

Erreur imprimante

- Vérifiez l'imprimante.
- Vérifiez si l'image à imprimer n'est pas endommagée.



- La transmission des données vers l'imprimante n'est peut-être pas encore terminée. Ne déconnectez pas le câble pour borne multi-usage (DSC-W50) ou le câble USB (DSC-W30/W40).

Traitement en cours

- L'imprimante exécute l'opération d'annulation de la tâche d'impression actuelle. Vous ne pouvez pas imprimer tant que cette opération n'est pas terminée. Cette opération peut être longue sur certaines imprimantes.



« Memory Stick »

Un « Memory Stick » est un support d'enregistrement à circuit intégré portable et compact. Les types de « Memory Stick » pouvant être utilisés avec cet appareil sont indiqués dans le tableau ci-dessous.

Toutefois, un bon fonctionnement ne peut pas être garanti pour toutes les fonctions du « Memory Stick ».

Type de « Memory Stick »	Enregistrement/lecture
Memory Stick (sans MagicGate)	—
Memory Stick (avec MagicGate)	—
Memory Stick Duo (sans MagicGate)	○
Memory Stick Duo (avec MagicGate)	○*1*2
MagicGate Memory Stick	—
MagicGate Memory Stick Duo	○*1
Memory Stick PRO	—
Memory Stick PRO Duo	○*1*2*3

*1 Le « Memory Stick Duo », le « MagicGate Memory Stick Duo » et le « Memory Stick PRO Duo » sont dotés des fonctions MagicGate. MagicGate est une technologie de protection des droits d'auteur utilisant un cryptage. Un enregistrement/lecture des données nécessitant les fonctions MagicGate ne peut pas être exécuté avec cet appareil.

*2 Prend en charge le transfert des données à haute vitesse par une interface parallèle.

*3 Des films de taille 640(Fine) peuvent être enregistrés.

- Si le « Memory Stick Duo » a été formaté sur un ordinateur, son fonctionnement n'est pas garanti sur cet appareil.
- Les vitesses de lecture/écriture dépendent de la combinaison de « Memory Stick Duo » et de matériel utilisée.

Remarques sur l'utilisation d'un « Memory Stick Duo » (non fourni)

- Vous ne pouvez pas enregistrer, éditer ou effacer des images si vous déplacez le taquet de protection en écriture sur LOCK à l'aide d'un instrument pointu.

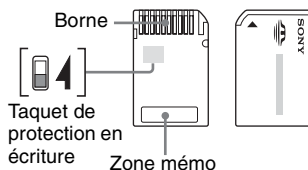

Certaines cartes « Memory Stick Duo » ne comportent pas de taquet de protection en écriture. Sur un « Memory Stick Duo » qui comporte ce taquet, sa position et sa forme peuvent être différentes selon le « Memory Stick Duo ».

- Ne retirez pas le « Memory Stick Duo » pendant la lecture ou l'écriture des données.
- Les données peuvent être endommagées dans les cas suivants :
 - si vous retirez le « Memory Stick Duo » ou mettez l'appareil hors tension pendant une opération de lecture ou d'écriture
 - si vous utilisez le « Memory Stick Duo » dans des endroits soumis à de l'électricité statique ou à des bruits parasites
- Nous vous recommandons d'effectuer une copie de sauvegarde de vos données importantes.
- N'exercez pas une trop forte pression lorsque vous écrivez dans la zone mémoire.
- Ne posez pas une étiquette sur le « Memory Stick Duo » lui-même ou sur un adaptateur Memory Stick Duo.
- Rangez le « Memory Stick Duo » dans le boîtier fourni pour le transporter ou le ranger.
- Ne touchez pas la partie des bornes du « Memory Stick Duo » avec les doigts ou un objet métallique.
- Ne soumettez pas le « Memory Stick Duo » à des chocs, ne le pliez pas et ne le laissez pas tomber.
- Ne démontez pas et ne modifiez pas le « Memory Stick Duo ».

- N'exposez pas le « Memory Stick Duo » à l'eau.
- Ne laissez pas le « Memory Stick Duo » à la portée de jeunes enfants. Il risquerait d'être avalé accidentellement.
- N'utilisez pas ou ne rangez pas le « Memory Stick Duo » dans les conditions suivantes :
 - endroits très chauds tels que l'intérieur d'un véhicule garé en plein soleil
 - endroits exposés aux rayons directs du soleil
 - endroits humides ou avec des substances corrosives

Remarques sur l'utilisation d'un adaptateur Memory Stick Duo (non fourni)

- Pour utiliser un « Memory Stick Duo » avec un appareil compatible « Memory Stick », insérez-le dans un adaptateur Memory Stick Duo. Si vous insérez un « Memory Stick Duo » sans adaptateur Memory Stick Duo dans un appareil compatible « Memory Stick », vous risquez de ne pas pouvoir le retirer.
- Lorsque vous insérez un « Memory Stick Duo » dans un adaptateur Memory Stick Duo, assurez-vous que le « Memory Stick Duo » est tourné dans le sens correct et enfoncez-le complètement. Une insertion incorrecte pourrait provoquer un dysfonctionnement.
- Lorsque vous utilisez un « Memory Stick Duo » inséré dans un adaptateur Memory Stick Duo avec un périphérique compatible « Memory Stick », assurez-vous que l'adaptateur Memory Stick Duo est inséré dans le sens correct. Notez qu'un usage incorrect peut endommager le matériel.
- N'insérez pas un adaptateur Memory Stick Duo sans « Memory Stick Duo » dans un appareil compatible « Memory Stick ». Ceci pourrait provoquer un dysfonctionnement de l'appareil.

Remarques sur l'utilisation d'un « Memory Stick PRO Duo » (non fourni)

Le bon fonctionnement d'un « Memory Stick PRO Duo » d'une capacité de jusqu'à 2 Go sur cet appareil a été vérifié.

Charge de la batterie

Nous vous recommandons de recharger la batterie à une température ambiante comprise entre 10 et 30 °C (50 °F et 86 °F). À des températures hors de cette plage, il se peut que vous ne puissiez pas charger efficacement la batterie.

Comment utiliser efficacement la batterie

- La performance de la batterie diminue lorsque la température ambiante est basse. La durée pendant laquelle elle peut être utilisée est donc plus courte dans des endroits froids. Pour prolonger l'autonomie de la batterie, nous vous recommandons ce qui suit :
 - Placez la batterie dans votre poche près du corps pour la garder au chaud et ne l'introduisez dans l'appareil que juste avant la prise de vue.
- La charge de la batterie s'épuisera rapidement si vous utilisez fréquemment le flash ou le zoom.
- Nous vous recommandons de vous munir de batteries de réserve pour deux ou trois fois la durée de prise de vue prévue et de faire des essais avant la prise de vue réelle.
- N'exposez pas la batterie à l'eau. La batterie n'est pas étanche à l'eau.
- Ne laissez pas la batterie dans des endroits très chauds tels qu'un véhicule ou en plein soleil.

Comment stocker la batterie

- Si la batterie ne va pas être utilisée pendant longtemps, chargez-la complètement, puis déchargez-la complètement une fois par an sur l'appareil avant de ranger dans un endroit sec et frais. Répétez cette charge et décharge une fois par an pour maintenir le bon fonctionnement de la batterie.
- Pour faire se décharger la batterie, laissez l'appareil sous tension en mode de lecture diaporama (page 38) jusqu'à ce qu'il s'éteigne.
- Pour éviter que les bornes ne se salissent ou court-circuitent, mettez la batterie dans son boîtier avant de l'emporter ou de la ranger.

Durée de service de la batterie

- La durée de service de la batterie est limitée. La capacité de la batterie diminue progressivement à l'usage et avec le temps. Si l'autonomie après la recharge diminue considérablement, il est probable que la batterie a atteint la fin de sa durée de service. Procurez-vous une batterie neuve.
- La durée de service de la batterie varie en fonction des conditions de stockage, d'utilisation et ambiantes.

Chargeur de batterie

■ Chargeur de batterie

- Ne chargez pas de batterie autre que les batteries de type NP-BG fournies dans le chargeur de batterie (fourni) avec l'appareil. Des batteries autres que celles du type spécifié peuvent couler, surchauffer ou exploser si vous tentez de les charger, ce qui fait courir un risque d'électrocution et de brûlures.
- Retirez la batterie chargée du chargeur de batterie. Si vous laissez une batterie chargée dans le chargeur, cela peut réduire sa durée de service.
- Lorsque le témoin CHARGE clignote, ceci peut indiquer une erreur de batterie ou qu'une batterie d'un type autre que celui spécifié a été insérée. Assurez-vous que la batterie est du type spécifié. Si la batterie est du type spécifié, retirez-la, remplacez-la par une neuve ou une autre et vérifiez si le chargeur de batterie fonctionne correctement. Si le chargeur de batterie fonctionne correctement, il se peut qu'une erreur de batterie se soit produite.
- Si le chargeur de batterie est sale, il se peut que la charge ne s'effectue pas correctement. Nettoyez le chargeur de batterie avec un chiffon sec, etc.

Précautions

■ Ne laissez pas l'appareil dans les endroits suivants :

- Endroits très chauds
Dans des endroits tels qu'un véhicule stationné en plein soleil, le boîtier de l'appareil peut se déformer et ceci peut provoquer un dysfonctionnement.
- En plein soleil ou près d'une source de chaleur
Le boîtier de l'appareil risquerait de se décolorer ou se déformer et ceci pourrait provoquer un dysfonctionnement.
- Endroits soumis à des vibrations oscillantes
- Proximité d'un champ magnétique puissant
- Endroits sablonneux ou poussiéreux
Veillez à ce que du sable ou de la poussière ne pénètre pas dans l'appareil. Ceci risquerait d'entraîner un dysfonctionnement de l'appareil pouvant dans certains cas être irréparable.

■ Transport

Ne vous asseyez pas sur une chaise ou ailleurs avec l'appareil dans la poche arrière de votre pantalon ou jupe car ceci pourrait provoquer un dysfonctionnement ou des dommages de l'appareil.

■ Nettoyage

Nettoyage de l'écran LCD

Essayez la surface de l'écran avec un kit de nettoyage LCD (non fourni) pour enlever les traces de doigts, la poussière, etc.

Nettoyage de l'objectif

Essayez l'objectif avec un chiffon doux pour enlever les traces de doigts, la poussière, etc.

Nettoyage de l'extérieur de l'appareil

Nettoyez l'extérieur de l'appareil avec un chiffon doux légèrement imbibé d'eau, puis essayez-le avec un chiffon sec. Pour ne pas risquer d'endommager la finition ou le boîtier, évitez ce qui suit :

- Produits chimiques tels que diluants, benzine, alcool, lingettes nettoyantes jetables, insectifuges, produits de protection solaire ou insecticides, etc.
- Manipulation de l'appareil avec l'une des substances ci-dessus sur les mains.
- Contact prolongé avec du caoutchouc ou du vinyle.

■ Températures de fonctionnement

Cet appareil est conçu pour être utilisé à des températures comprises entre 0 °C et 40 °C (32 °F et 104 °F). Il est déconseillé de l'utiliser dans des endroits très froids ou très chauds dont la température se trouve hors de ces limites.

■ Condensation d'humidité

Si vous amenez directement l'appareil d'un endroit froid à un endroit chaud, de l'humidité peut se condenser à l'intérieur ou à l'extérieur de l'appareil. Cette condensation pourrait provoquer un dysfonctionnement de l'appareil.

La condensation d'humidité se produit facilement lorsque :

- Vous amenez l'appareil depuis un endroit froid tel qu'une piste de ski dans une pièce chauffée.
- Vous sortez l'appareil d'une pièce ou d'un intérieur de voiture climatisé par temps chaud, etc.

Comment prévenir la condensation d'humidité

Lorsque vous amenez l'appareil d'un endroit froid à un endroit chaud, placez-le dans un sac en plastique et laissez-le s'adapter aux conditions ambiantes pendant une heure environ.

En cas de condensation d'humidité

Mettez l'appareil hors tension et attendez environ une heure pour permettre à l'humidité de s'évaporer. Si vous essayez de photographier alors qu'il y a encore de l'humidité dans l'objectif, les images risquent de ne pas être nettes.

■ Batterie interne rechargeable

Cet appareil comporte une batterie interne rechargeable pour la conservation de la date, de l'heure et des autres réglages lorsque l'appareil est allumé ou éteint.

La batterie rechargeable se recharge continuellement tant que vous utilisez l'appareil.

Si vous n'utilisez l'appareil que pendant de courtes périodes, elle se décharge progressivement. Si l'appareil reste inutilisé pendant un mois environ, elle se décharge complètement. Rechargez alors cette batterie rechargeable avant d'utiliser l'appareil.

Lorsque cette batterie rechargeable n'est pas chargée, vous pouvez utiliser l'appareil, mais vous ne pouvez pas effectuer l'horodatage.

Méthode de charge de la batterie interne rechargeable

Introduisez une batterie chargée dans l'appareil ou branchez l'appareil à une prise murale à l'aide de l'adaptateur secteur (non fourni) et laissez l'appareil pendant au moins 24 heures sans le mettre sous tension.

Méthode de charge de la batterie

→ étape 1 de « Lisez ceci en premier »

Spécifications

Appareil photo

[Système]

Dispositif d'image	CCD couleur 7,18 mm (type 1/2,5), filtre à couleurs primaires
Nombre total de pixels de l'appareil	6 183 000 pixels environ
Nombre de pixels utiles de l'appareil	6 003 000 pixels environ
Objectif	Carl Zeiss Vario-Tessar Objectif zoom 3× f = 6,3 – 18,9 mm (38 – 114 mm converti en appareil photo 35 mm) F2,8 – 5,2
Contrôle de l'exposition	Exposition automatique, sélection de scène (7 modes)
Balance des blancs	Automatique, lumière du jour, nuageux, fluorescent, incandescent, flash
Format de fichier (compatible DCF)	Images fixes : Exif Ver. 2.21 Compatible JPEG, compatible DPOF Films : Compatible MPEG1 (Mono)
Support d'enregistrement	Mémoire interne (32 Mo) « Memory Stick Duo »
Flash	Distance recommandée (ISO sur Auto) : 0,2 m à 4,2 m (7 7/8 po. à 13 pi. 9 3/8 po.) environ (W)/0,3 m à 2,2 m (11 7/8 po. à 7 pi. 2 5/8 po.) environ (T)

[Connecteurs d'entrée et de sortie]

DSC-W50

Multi-connecteur

DSC-W30/W40

Prise A/V OUT (monaural)	Minijack Vidéo : 1 Vc-c, 75 Ω, asymétrique, sync négative Audio : 327 mV (à une charge de 47 kΩ) Impédance de sortie 2,2 kΩ
Prise USB	mini-B

Communication USB	Hi-Speed USB (compatible USB 2.0)
-------------------	-----------------------------------

[Écran LCD]

DSC-W50

Panneau LCD	Matrice active TFT 6,2 cm (type 2,5)
-------------	--------------------------------------

Nombre total de points
115 200 (480 × 240) points

DSC-W30/W40

Panneau LCD	Matrice active TFT 5,1 cm (type 2,0)
-------------	--------------------------------------

Nombre total de points
84 960 (354 × 240) points

[Alimentation, caractéristiques générales]

Alimentation	Batterie rechargeable NP-BG1, 3,6 V
--------------	-------------------------------------

Adaptateur secteur AC-LS5K (non fourni), 4,2 V

Consommation (lors d'une prise de vue avec l'écran LCD allumé)

DSC-W50

0,9 W

DSC-W30/W40

1,0 W

Température de fonctionnement
0 à 40 °C (32 à 104 °F)

Température de stockage
-20 à +60 °C (-4 à +140 °F)

Dimensions

DSC-W50

88,9 × 57,1 × 22,9 mm
(3 1/2 po. × 2 1/4 po. × 29/32 po.) (L/H/P, parties saillantes non comprises)

DSC-W30/W40

89,8 × 59,0 × 22,9 mm
(3 5/8 po. × 2 3/8 po. × 29/32 po.) (L/H/P, parties saillantes non comprises)

Poids	DSC-W50 157 g (5,5 oz) environ (batterie NP-BG1 et dragonne, etc. comprises)
	DSC-W40 186 g (6,6 oz) environ (batterie NP-BG1 et courroie de cou, etc. comprises)
	DSC-W30 153 g (5,4 oz) environ (batterie NP-BG1 et dragonne, etc. comprises)
Micro	Microphone à électret
Haut-parleur	Haut-parleur dynamique
Exif Print	Compatible
PRINT Image Matching III	Compatible
PictBridge	Compatible

Chargeur de batterie BC-CSG

Alimentation requise	100 V à 240 V CA, 50/60 Hz, 2 W
Tension de sortie	4,2 V CC, 0,25 A
Température de fonctionnement	0 à 40 °C (32 à 104 °F)
Température de stockage	-20 à +60 °C (-4 à +140 °F)
Dimensions	62 × 24 × 91 mm environ (2 1/2 × 31/32 × 3 5/8 po.) (L/H/P)
Poids	75 g (2,7 oz) environ

Batterie rechargeable NP-BG1

Batterie utilisée	Batterie au lithium-ion
Tension maximale	4,2 V CC
Tension nominale	3,6 V CC
Capacité	3,6 Wh (960 mAh)

La conception et les spécifications sont susceptibles de modifications sans préavis.



A

Accessoires fournis	
→ dans « Lisez ceci en premier »	
Adaptateur secteur	14
→ étape 1 de « Lisez ceci en premier »	
AF centre	30
AF multi.....	30
AF multipoint	30
Affichage automatique après capture	46
Affichage d'autodiagnostic.....	92
Appareil photo	44
Atténuation des yeux rouges	45

B

Balance des blancs	32
Batterie.....	97
Autonomie de la batterie	24
Charge	
→ étape 1 de « Lisez ceci en premier »	
Indicateur de charge restante	
→ étape 1 de « Lisez ceci en premier »	
Insertion/Retrait	
→ étape 1 de « Lisez ceci en premier »	
Batterie interne rechargeable.....	100
Bip	50
→ étape 5 de « Lisez ceci en premier »	

C

Câble pour borne multi-usage	57, 72, 77
Câble USB	57, 72
Cadre du télémètre AF.....	30
CD-ROM	55

Changer dossier ENREGISTREMENT	49
--------------------------------------	----

Charge de la batterie	
→ étape 1 de « Lisez ceci en premier »	

Chargeur de batterie	98
→ étape 1 de « Lisez ceci en premier »	

Condensation d'humidité	99
-------------------------------	----

Connexion USB	51
---------------------	----

Contraste	35
-----------------	----

Contrôle.....	44
---------------	----

Copie d'images sur l'ordinateur.....	56
--------------------------------------	----

Copier.....	49
-------------	----

Couleur.....	11
--------------	----

Courroie de cou	
→ dans « Lisez ceci en premier »	

Créer dossier ENREGISTREMENT	48
------------------------------------	----

Cyber-shot Viewer.....	64
------------------------	----

D

Dépannage.....	79
----------------	----

Destination de stockage des fichiers	62
--	----

Destinations de stockage des fichiers d'image et noms de fichier	62
--	----

Diviser	40
---------------	----

Dossier	36
---------------	----

Changement	49
------------------	----

Création.....	48
---------------	----

DPOF	75
------------	----

Dragonne	
→ dans « Lisez ceci en premier »	

E

Écran	
Changement de l'affichage.....	20
Indicateur.....	15
Rétroéclairage LCD.....	50

Écran LCD..... voir « Écran »	
-------------------------------	--

Écran planche index	
→ étape 6 de « Lisez ceci en premier »	

Effacement	
→ étape 6 de « Lisez ceci en premier »	

Formater	47, 48
----------------	--------

Exposition à mi-course	9
→ étape 5 de « Lisez ceci en premier »	

Exposition.....	10
-----------------	----

Extension	62, 63
-----------------	--------

F

Fine	33
------------	----

Flash	32
-------------	----

Flash désactivé	
→ étape 5 de « Lisez ceci en premier »	

Flash toujours actif	
→ étape 5 de « Lisez ceci en premier »	

Fluorescent	32
-------------------	----

Fonction de mise hors tension automatique	
→ étape 2 de « Lisez ceci en premier »	

Formater.....	47, 48
---------------	--------

G

Guide de fonction	45
-------------------------	----

H

Histogramme	20
-------------------	----

I

Identification des pièces	13
Illuminateur d'assistance	
AF.....	46
Image floue.....	9
Impression	70
Mode d'image unique ...	71
Mode planche index	71
Impression directe	71
Impression en magasin	75
Impression en mode d'image unique.....	71
Impression en mode planche index	71
Incandescent	32
Indicateur de cadre de télémètre AF.....	30
Indicateur de verrouillage AE/AF.....	31
→ <i>étape 5 de « Lisez ceci en premier »</i>	
Indicateur..... voir « Écran »	
Indicateurs d'avertissement et messages.....	92
Initialiser.....	50
Installation.....	55
Intervalle.....	35
ISO.....	10, 32

J

JPG	62
-----------	----

L

Langue.....	50
→ <i>étape 2 de « Lisez ceci en premier »</i>	
Logiciel.....	64
Lumière du jour.....	32
Luminosité de l'image.....	10

M

M AF.....	44
Macro	
→ <i>étape 5 de « Lisez ceci en premier »</i>	
Marque de demande d'impression	75
Mémoire interne.....	23
« Memory Stick Duo ».....	95
Insertion/Retrait	
→ <i>étapes 3 et 4 de « Lisez ceci en premier »</i>	
Nombre d'images/durée d'enregistrement	21
Taquet de protection en écriture	95
Menu	27
Paramètres	28
Prise de vue.....	29
Visualisation	36
Menu de prise de vue.....	29
Menu de visualisation	36
Mesure à pondération centrale	31
Mesure multi-zone	31
Mesure spot.....	31
Mise au point	9, 30
Mise au point automatique.....	9
Mise au point préprogrammée.....	30
Mode.....	33
Mode AF.....	44
Mode couleur	29
Mode crépuscule	
→ <i>étape 5 de « Lisez ceci en premier »</i>	
Mode d'enregistrement	33
Mode de flash	
→ <i>étape 5 de « Lisez ceci en premier »</i>	

Mode de mesure	31
Mode de réglage automatique	
→ <i>étape 5 de « Lisez ceci en premier »</i>	
Mode flou artistique	
→ <i>étape 5 de « Lisez ceci en premier »</i>	
Mode neige	
→ <i>étape 5 de « Lisez ceci en premier »</i>	
Mode paysage	
→ <i>étape 5 de « Lisez ceci en premier »</i>	
Mode plage	
→ <i>étape 5 de « Lisez ceci en premier »</i>	
Mode portrait de crépuscule	
→ <i>étape 5 de « Lisez ceci en premier »</i>	
Mode Programme Auto.....	25
MPG	62
Multi-rafale.....	33

N

Netteté	35
Nettoyage	99
Niveau du flash.....	35
Nom de fichier.....	62
Nombre d'images/durée d'enregistrement.....	21
NTSC.....	52
Nuageux	32
Numéro de fichier.....	51

O

Obturation lente NR.....	17
Ordinateur.....	53
Copie d'images.....	56, 68
Environnement recommandé.....	54, 68
Logiciel.....	55, 64
Macintosh.....	68
Visualisation des fichiers d'images stockés sur un ordinateur avec votre appareil.....	63
Windows.....	53
Ordinateur Macintosh.....	68
Environnement recommandé.....	68
Ordinateur Windows.....	53
Environnement recommandé.....	54
Outil de mémoire interne.....	47
Outil Memory Stick.....	48
Ouverture.....	10

P

PAL.....	52
Parallaxe.....	84
PC..... voir « Ordinateur »	
PictBridge.....	71
Pivoter.....	40
Pixel.....	11
Pixels utiles.....	101
Ponctuel.....	44
Précautions.....	99
Prise DC IN.....	14
Prise de vue	
Film → étape 5 de « Lisez ceci en premier »	
Image fixe → étape 5 de « Lisez ceci en premier »	

Prise de vue de films
→ étape 5 de « Lisez ceci
en premier »

Protéger.....	37
PTP.....	51

Q

Qualité d'image.....	11, 33
----------------------	--------

R

Raccordement	
Imprimante.....	72
Ordinateur.....	57
Téléviseur.....	77
Rafale.....	33
Recadrage.....	42
Redimensionner.....	39
Réglage heure.....	52
Réglages.....	35, 42, 43
Appareil photo.....	44
Outil de mémoire interne.....	47
Outil Memory Stick.....	48
Réglages 1.....	50
Réglages 2.....	51
Réglages 1.....	50
Réglages 2.....	51
Régler l'horloge → étape 2 de « Lisez ceci en premier »	
Rembobinage/Avance rapide → étape 6 de « Lisez ceci en premier »	
Retardateur → étape 5 de « Lisez ceci en premier »	
Réticule du spotmètre.....	31
Rétroéclairage LCD.....	50
→ étape 5 de « Lisez ceci en premier »	
Rétroéclairage → étape 5 de « Lisez ceci en premier »	

S

S AF.....	44
Sélection de scène.....	26
→ étape 5 de « Lisez ceci en premier »	
Sensibilité élevée → étape 5 de « Lisez ceci en premier »	
Sortie vidéo.....	52
Sous-exposition.....	10
Spécifications.....	101
Standard.....	33
Stockage de masse.....	51
Surexposition.....	10
Synchro lente → étape 5 de « Lisez ceci en premier »	
Système d'exploitation.....	54, 68

T

Taille d'image.....	11
→ étape 4 de « Lisez ceci en premier »	
Taquet de protection en écriture.....	95
Taux de compression.....	12
Téléviseur.....	77
Tenue en main de l'appareil → étape 5 de « Lisez ceci en premier »	
Transformateur électronique → étape 1 de « Lisez ceci en premier »	

U

Utilisation de l'appareil à l'étranger
→ *étape 1 de « Lisez ceci en premier »*

V

Verrouillage AF 31

VGA

→ *étape 4 de « Lisez ceci en premier »*

Visualisation

Film

→ *étape 6 de « Lisez ceci en premier »*

Image fixe

→ *étape 6 de « Lisez ceci en premier »*

Vitesse d'obturation..... 10

Volume

→ *étape 6 de « Lisez ceci en premier »*

W

WB..... 32

Z

Zoom de lecture

→ *étape 6 de « Lisez ceci en premier »*

Zoom intelligent 44

Zoom numérique 44

Zoom numérique de précision 44

Zoom optique

→ *étape 5 de « Lisez ceci en premier »*

Zoom

→ *étape 5 de « Lisez ceci en premier »*

Marques

- **Cyber-shot** est une marque de Sony Corporation.
- « Memory Stick », , « Memory Stick PRO », **MEMORY STICK PRO**, « Memory Stick Duo », **MEMORY STICK DUO**, « Memory Stick PRO Duo », **MEMORY STICK PRO DUO**, « MagicGate » et **MAGICGATE** sont des marques de Sony Corporation.
- Microsoft et Windows sont soit des marques déposées soit des marques de Microsoft Corporation aux États-Unis et/ou dans d'autres pays.
- Macintosh et Mac OS sont des marques ou marques déposées d'Apple Computer, Inc.
- Intel, MMX, et Pentium sont des marques ou des marques déposées d'Intel Corporation.
- Les noms de système et de produit utilisés dans ce manuel sont généralement des marques ou des marques déposées de leurs créateurs ou fabricants respectifs. Notez que les marques TM ou ® ne sont pas toujours utilisées dans ce manuel.

AVVERTENZA

Per ridurre il pericolo di incendi o scosse elettriche, non esporre l'apparecchio alla pioggia o all'umidità.

AVVERTENZA

Sostituire la batteria esclusivamente con una del tipo specificato. Diversamente, si potrebbero causare incendi o incidenti.

Attenzione per i clienti in Europa

Questo prodotto è stato collaudato e risulta essere conforme ai limiti posti nella Direttiva EMC per l'uso dei cavi di collegamento inferiori a 3 metri.

Attenzione

Il campo elettromagnetico alle frequenze specifiche può influenzare l'immagine e il suono di questa macchina fotografica.

Avviso

Se l'elettricità statica o l'elettromagnetismo causa l'interruzione (il fallimento) del trasferimento dei dati, riavviare l'applicazione o scollegare e ricollegare il cavo di collegamento (USB, ecc.).

Trattamento del dispositivo elettrico od elettronico a fine vita (applicabile in tutti i paesi dell'Unione Europea e in altri paesi europei con sistema di raccolta differenziata)



Questo simbolo sul prodotto o sulla confezione indica che il prodotto non deve essere considerato come un normale rifiuto domestico, ma deve invece essere consegnato ad un punto di raccolta appropriato per il riciclo di apparecchi elettrici ed elettronici. Assicurandovi che questo prodotto sia smaltito correttamente, voi contribuirete a prevenire potenziali conseguenze negative per l'ambiente e per la salute che potrebbero altrimenti essere causate dal suo smaltimento inadeguato. Il riciclaggio dei materiali aiuta a conservare le risorse naturali. Per informazioni più dettagliate circa il riciclaggio di questo prodotto, potete contattare l'ufficio comunale, il servizio locale di smaltimento rifiuti oppure il negozio dove l'avete acquistato.

Note sull'uso della macchina fotografica

Tipi di "Memory Stick" utilizzabili (non in dotazione)

Il supporto di registrazione a circuito integrato usato con questa macchina fotografica è un "Memory Stick Duo". Ci sono due tipi di "Memory Stick".

"Memory Stick Duo": è possibile usare un "Memory Stick Duo" con la macchina fotografica.



"Memory Stick": non è possibile usare un "Memory Stick" con la macchina fotografica.



Non è possibile usare altre schede di memoria.

- Per i dettagli sul "Memory Stick Duo", vedere a pagina 97.

Quando si usa un "Memory Stick Duo" con un'apparecchiatura compatibile con "Memory Stick"

È possibile usare il "Memory Stick Duo" inserendolo nell'adattatore per Memory Stick Duo (non in dotazione).



Adattatore per Memory Stick Duo

Note sul pacco batteria

- Caricare il pacco batteria (in dotazione) prima di usare la macchina fotografica la prima volta. (→ passo 1 in "Prima leggere questo")

- Il pacco batteria può essere caricato anche quando non è stato completamente scaricato. Inoltre, anche se il pacco batteria non è completamente carico, è possibile usare la capacità parziale della carica del pacco batteria così com'è.
- Se non si intende usare il pacco batteria per un lungo periodo di tempo, esaurire la carica esistente e rimuoverlo dalla macchina fotografica e poi conservarlo in un luogo fresco e asciutto. Ciò serve per mantenere le funzioni del pacco batteria (pagina 99).
- Per i dettagli sul pacco batteria utilizzabile, vedere a pagina 99.

Obiettivo Carl Zeiss

Questa macchina fotografica è dotata di un obiettivo Carl Zeiss che consente la riproduzione di immagini nitide con un eccellente contrasto.

L'obiettivo per questa macchina fotografica è stato prodotto con un sistema di garanzia della qualità certificato da Carl Zeiss in base alle norme di qualità della Carl Zeiss in Germania.

Nessuna compensazione per il contenuto della registrazione

- Il contenuto della registrazione non può essere compensato se la registrazione o la riproduzione non è possibile a causa di un malfunzionamento della macchina fotografica o del supporto di registrazione, ecc.

Copia di riserva della memoria interna e del "Memory Stick Duo"

- Non spegnere la macchina fotografica né rimuovere il pacco batteria o il "Memory Stick Duo" mentre la spia di accesso è illuminata, poiché i dati nella memoria interna o i dati nel "Memory Stick Duo" potrebbero essere distrutti. Proteggere sempre i dati facendo una copia di riserva. Per il metodo di copia di riserva dei dati vedere a pagina 24.

Note sulla registrazione/riproduzione

- Questa macchina fotografica non è né a tenuta di polvere né di spruzzi e non è neanche impermeabile. Leggere "Precauzioni" (pagina 101) prima di usare la macchina fotografica.
- Prima di registrare degli eventi unici, effettuare una registrazione di prova per accertarsi che la macchina fotografica funzioni correttamente.
- Fare attenzione a non bagnare la macchina fotografica. L'acqua che penetra nella macchina fotografica può causare un malfunzionamento che in alcuni casi può essere irreparabile.
- Non puntare la macchina fotografica verso il sole o un'altra luce luminosa. Ciò può provocare un danno irreparabile agli occhi. Altrimenti può causare il malfunzionamento della macchina fotografica.
- Non usare la macchina fotografica vicino ad un luogo che genera forti radioonde o emette radiazioni. La macchina fotografica potrebbe non essere in grado di registrare o riprodurre correttamente.
- Usando la macchina fotografica in luoghi sabbiosi o polverosi si possono causare dei malfunzionamenti.
- Se si forma della condensa, eliminarla prima di usare la macchina fotografica (pagina 101).
- Non scuotere né urtare la macchina fotografica. Oltre ai malfunzionamenti e all'impossibilità di registrare le immagini, ciò può rendere il supporto di registrazione inutilizzabile o causare l'interruzione, danni o la perdita dei dati di immagine.
- Pulire la superficie del flash prima dell'uso. Il calore dell'emissione del flash può far sì che la sporcizia presente sulla superficie del flash la faccia scolorire o vi si appiccichi, provocando un'emissione insufficiente di luce.

Note sullo schermo LCD e sull'obiettivo

- Lo schermo LCD è stato fabbricato usando la tecnologia ad alta precisione, perciò oltre il 99,99% dei pixel sono operativi per l'uso effettivo. Tuttavia, possono esserci dei minuscoli punti neri e/o punti luminosi (bianchi, rossi, blu o verdi) che appaiono costantemente sullo schermo LCD. Questi punti sono normali nel processo di fabbricazione e non influiscono in alcun modo sulla registrazione.

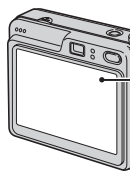

Punti neri, bianchi, rossi, blu e verdi

- Se si espone lo schermo LCD o l'obiettivo alla luce diretta del sole per lunghi periodi di tempo si possono causare dei malfunzionamenti. Fare attenzione quando si mette la macchina fotografica vicino ad una finestra o all'esterno.
- Non premere contro lo schermo LCD. Lo schermo potrebbe macchiarsi e ciò può causare un malfunzionamento.
- In un ambiente freddo le immagini potrebbero essere trascinate sullo schermo LCD. Non si tratta di un malfunzionamento.
- Questa macchina fotografica è dotata di un obiettivo di zoom elettrico. Fare attenzione a non colpire l'obiettivo e a non applicarvi forza.

Compatibilità dei dati di immagine

- Questa macchina fotografica è conforme allo standard universale DCF (Design rule for Camera File system) stabilito da JEITA (Japan Electronics and Information Technology Industries Association).
- La riproduzione di immagini registrate con la macchina fotografica su un altro apparecchio e la riproduzione di immagini registrate o montate con un altro apparecchio sulla macchina fotografica non sono garantite.

Avvertimento sui diritti d'autore

I programmi televisivi, i film, le videocassette ed altri materiali possono essere protetti dai diritti d'autore. La registrazione non autorizzata di tali materiali può essere contraria ai provvedimenti di legge sui diritti d'autore.

Le fotografie usate in questo manuale

Le fotografie usate come esempi in questo manuale sono immagini riprodotte e non sono immagini reali riprese con questa macchina fotografica.

Illustrazioni

Le illustrazioni usate in questo manuale sono della DSC-W50 salvo indicazione contraria.

Per l'uso completo della macchina fotografica digitale per fermi immagine

Per preparare la macchina fotografica e riprendere facilmente le immagini



“Prima leggere questo” (volume separato)

- 1 Preparazione del pacco batteria
- 2 Accensione della macchina fotografica/impostazione dell'orologio
- 3 Inserimento di un “Memory Stick Duo” (non in dotazione)
- 4 Selezione della dimensione dell'immagine per l'uso
- 5 Ripresa facile delle immagini (Modo di regolazione automatica)
Ripresa dei fermi immagine (Selezione della scena)
- 6 Visione/cancellazione delle immagini

Per familiarizzare con la macchina fotografica

Questo manuale

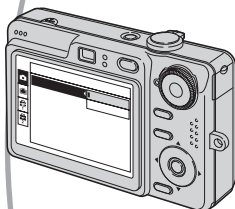

- Per riprendere con le impostazioni preferite (Ripresa programmata automatica) → pagina 26
- Per utilizzare vari tipi di ripresa/riproduzione usando il menu → pagina 28
- Per cambiare le impostazioni predefinite → pagina 44

Per collegare la macchina fotografica ad un PC o ad una stampante

Questo manuale



- Per copiare le immagini su un computer e modificarle in vari modi → pagina 55
- Per stampare le immagini collegando direttamente la macchina fotografica ad una stampante (soltanto le stampanti compatibili con PictBridge) → pagina 73









Note sull'uso della macchina fotografica.....	3
---	---





Utilizzo della macchina fotografica







Tecniche di base per immagini migliori	9
Messa a fuoco – Messa a fuoco su un soggetto con successo	9
Esposizione – Regolazione dell'intensità della luce	10
Colore – Effetti dell'illuminazione	11
Qualità – "Qualità dell'immagine" e "dimensione dell'immagine"	12
Identificazione delle parti	14
Indicatori sullo schermo	16
Cambiamento del display dello schermo	21
Numero di fermi immagine e tempo di registrazione dei filmati	22
Quando non si ha un "Memory Stick Duo" (Registrazione con la memoria interna).....	24
Durata della batteria e numero di immagini che possono essere registrate/viste.....	25
Uso della manopola del modo	26

Uso del menu

<i>Uso delle voci sul menu</i>	28
<i>Voci sul menu</i>	29
Menu per la ripresa	30
COLOR (Modo colore)	
 (Mes. fuoco)	
 (Modo mis.esp.)	
WB (Bil.bianco)	
ISO	
 (Qual. imm.)	
Mode (Modo REG)	
 (Intervallo)	
 (Liv. flash)	
 (Contrasto)	
 (Nitidezza)	
 (Imposta)	

Menu per la visione	37
 (Cartella)	
 (Proteggi)	
DPOF	
 (Stampa)	
 (Diapo)	
 (Ridimens.)	
 (Ruota)	
 (Dividi)	
 (Imposta)	
Rifinitura	

Uso della schermata di impostazione

<i>Uso delle voci di impostazione</i>	44
 Macchina Fotografica	45
Modo AF	
Zoom digitale	
Guida funz.	
Rid.occhi rossi	
Illuminat. AF	
Revis. autom.	
 Strum. memoria int.	48
Formatta	
 Str. Memory Stick	49
Formatta	
Crea cart.REG.	
Camb. cart.REG.	
Copia	
 Impostazione 1	52
Retroill. LCD (soltanto DSC-W50)	
Segn. acustico	
 Lingua	
Inizializza	
 Impostazione 2	53
Numero file	
Collegam. USB	
Uscita video	
Impost. orol.	

Uso del computer

Per l'uso con il computer Windows	55
Installazione del software (in dotazione)	57
Copia delle immagini sul computer	58
Visione con la macchina fotografica dei file di immagine memorizzati su un computer (usando un "Memory Stick Duo")	65
Uso del "Cyber-shot Viewer" (in dotazione)	66
Uso del computer Macintosh	70

Stampa di fermi immagine

Modo di stampare i fermi immagine	72
Stampa diretta usando una stampante compatibile con PictBridge	73
Stampa in un negozio	77

Collegamento della macchina fotografica al televisore

Visione delle immagini su uno schermo televisivo	79
--	----

Soluzione dei problemi

Soluzione dei problemi	81
Indicatori e messaggi di avvertimento	94

Altro

"Memory Stick"	97
Pacco batteria	99
Caricabatterie	100
Precauzioni	101
Dati tecnici	103

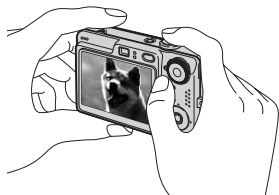

Indice	105
---------------------	-----

**Messa a fuoco****Esposizione****Colore****Qualità**

Questa sezione descrive le operazioni di base in modo da poter usare la macchina fotografica. Spiega come usare le varie funzioni della macchina fotografica come la manopola del modo (pagina 26), i menu (pagina 28) e così via.

Messa a fuoco**Messa a fuoco su un soggetto con successo**

Quando si preme a metà il pulsante di scatto, la macchina fotografica regola automaticamente la messa a fuoco (Messa a fuoco automatica). Ricordarsi di premere il pulsante di scatto soltanto a metà.

Premere subito completamente il pulsante di scatto.

Premere a metà il pulsante di scatto.

Indicatore di blocco AE/AF
Lampeggiante → Si illumina/emette un segnale acustico

Poi premere completamente il pulsante di scatto.

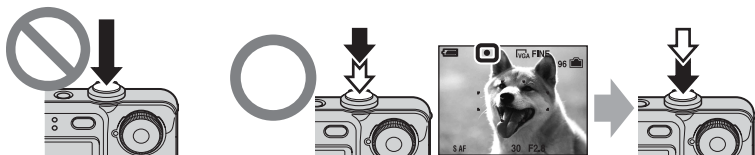

Per riprendere un fermo immagine difficile da mettere a fuoco → [Mes. fuoco] (pagina 31)
Se l'immagine sembra sfocata anche dopo la messa a fuoco, potrebbe essere a causa della vibrazione della macchina fotografica. → Vedere "Suggerimenti per evitare l'immagine sfocata" (in seguito).

Suggerimenti per evitare l'immagine sfocata

Tenere fermamente la macchina fotografica, mantenendo le braccia sui fianchi. Inoltre, è possibile stabilizzare la macchina fotografica appoggiandosi ad un albero o ad un edificio che è vicino. Potrebbe essere efficace l'uso dell'autoscatto con ritardo di 2 secondi o di un treppiede. Inoltre si consiglia anche l'uso del flash in luoghi bui.

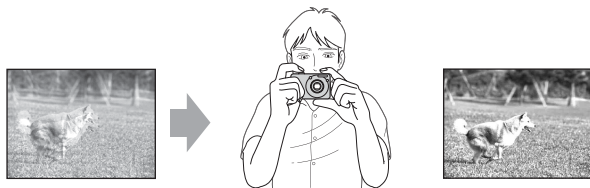

Esposizione

Regolazione dell'intensità della luce

È possibile creare varie immagini regolando l'esposizione e la sensibilità ISO. L'esposizione è la quantità di luce che la macchina fotografica riceve quando si rilascia l'otturatore.

Velocità dell'otturatore = Durata di tempo in cui la macchina fotografica riceve la luce

Esposizione:

Apertura = Dimensione dell'apertura che consente il passaggio della luce

ISO = Sensibilità di registrazione



Sovraesposizione

= troppa luce
Immagine biancastra



Esposizione corretta



Sottoesposizione

= pochissima luce
Immagine più scura

L'esposizione viene impostata automaticamente sul valore appropriato nel modo di regolazione automatica. Tuttavia, è possibile regolarla manualmente usando le seguenti funzioni.

Regolazione EV:

Consente di regolare l'esposizione che è stata determinata dalla macchina fotografica.

→ *passo 5 in "Prima leggere questo"*

Modo mis.esp.:

Consente di cambiare la parte del soggetto da misurare per determinare l'esposizione.

→ pagina 32

Regolazione della sensibilità ISO

ISO è l'unità di misura (sensibilità) che calcola quanta luce riceve un dispositivo per rilevazione di immagini (equivalente alle pellicole fotografiche). Anche quando l'esposizione è identica, le immagini differiscono a seconda della sensibilità ISO.

Per regolare la sensibilità ISO → pagina 33



Sensibilità ISO alta

Registra un'immagine luminosa anche quando si riprende in un luogo buio. Tuttavia, l'immagine tende a diventare disturbata.







Sensibilità ISO bassa

Registra un'immagine più uniforme. Tuttavia, quando l'esposizione è insufficiente, l'immagine potrebbe diventare più scura.

Colore Effetti dell'illuminazione

Il colore visibile del soggetto è influenzato dalle condizioni di illuminazione.

Esempio: Il colore di un'immagine influenzato dalle sorgenti di luce

Tempo/illuminazione	Luce del giorno 	Nuvoloso 	Fluorescente 	Incandescente 
Caratteristiche della luce	Bianca (standard)	Bluastro	Tinta di blu	Rossastra

I toni di colore si regolano automaticamente nel modo di regolazione automatica. Tuttavia, è possibile regolare manualmente i toni di colore con [Bil.bianco] (pagina 33).

Qualità “Qualità dell’immagine” e “dimensione dell’immagine”

Un’immagine digitale è composta da una serie di piccoli punti denominati pixel. Se contiene molti pixel, l’immagine diventa più grande, richiede maggiore memoria e l’immagine si visualizza con dettagli precisi. La “dimensione dell’immagine” è indicata dal numero di pixel. Anche se non è possibile vedere le differenze sullo schermo della macchina fotografica, i dettagli precisi e il tempo di elaborazione dei dati differiscono quando si stampa o si visualizza l’immagine su uno schermo del computer.

Descrizione dei pixel e della dimensione dell’immagine

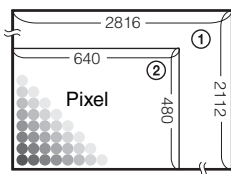



- ① Dimensione di immagine: 6M
 $2816 \text{ pixel} \times 2112 \text{ pixel} = 5.947.392 \text{ pixel}$
- ② Dimensione di immagine: VGA
 $640 \text{ pixel} \times 480 \text{ pixel} = 307.200 \text{ pixel}$

Selezione della dimensione dell’immagine per l’uso (→ passo 4 in “Prima leggere questo”)

	Molti pixel (Buona qualità dell’immagine e dimensione grande del file)	➔	Esempio: Stampa fino al formato A4
	Pochi pixel (Qualità scadente dell’immagine, ma dimensione piccola del file)	➔	Esempio: Un’immagine allegata da inviare con e-mail

Le impostazioni predefinite sono contrassegnate con ✓.

	Dimensione dell'immagine		Note per l'uso
✓	6M (2816×2112)	Maggiore   Minore	Fino a A4/stampa 8×10"
	3:2 ¹⁾ (2816×1872)		Uguale rapporto di aspetto 3:2
	3M (2048×1536)		Fino a 13×18cm/stampa 5×7"
	2M (1632×1224)		Fino a 10×15cm/stampa 4×6"
	VGA (640×480)		Per e-mail
	16:9 ²⁾ (1920×1080)		Attivaz. display 16:9 HDTV ³⁾

- ¹⁾ Le immagini vengono registrate nello stesso rapporto di aspetto 3:2 della carta da stampa per foto o delle cartoline, ecc.
- ²⁾ Entrambi i margini dell'immagine potrebbero essere tagliati quando si stampa (pagina 91).
- ³⁾ Usando una fessura per Memory Stick o un collegamento USB, è possibile ottenere immagini di qualità superiore.

	Dimensione dell'immagine del filmato	Quadro/Secondo	Note per l'uso
	640(Fine) (640×480)	Circa 30	Visualizz. su TV (alta qual.)
✓	640(Standard) (640×480)	Circa 17	Visualizz. su TV (standard)
	160 (160×112)	Circa 8	Per e-mail

- Maggiore è la dimensione dell'immagine e superiore è la qualità.
- Più quadri al secondo vengono riprodotti e più uniforme può essere la riproduzione.

Selezione della qualità dell'immagine (rapporto di compressione) in combinazione (pagina 34)

È possibile selezionare il rapporto di compressione quando le immagini digitali vengono salvate. Quando si seleziona un rapporto di compressione alto, l'immagine è priva di precisione nei dettagli, ma ha una dimensione inferiore di file.

Identificazione delle parti

Per i dettagli sul funzionamento vedere le pagine tra parentesi.

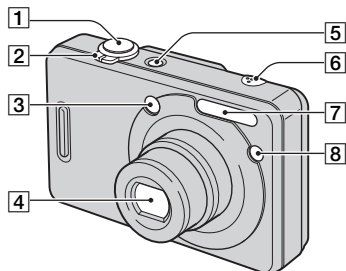

1 Pulsante di scatto (→ passo 5 in “Prima leggere questo”)

2 Per la ripresa: Leva dello zoom (W/T) (→ passo 5 in “Prima leggere questo”)

Per la visione: Leva \ominus/\oplus (Zoom di riproduzione)/leva \blacksquare (Indice) (→ passo 6 in “Prima leggere questo”)

3 Finestra del mirino

4 Obiettivo

5 Tasto POWER/Spia POWER (→ passo 2 in “Prima leggere questo”)

6 Microfono

7 Flash (→ passo 5 in “Prima leggere questo”)

8 Spia dell'autoscatto (→ passo 5 in “Prima leggere questo”)/Illuminatore AF (47)

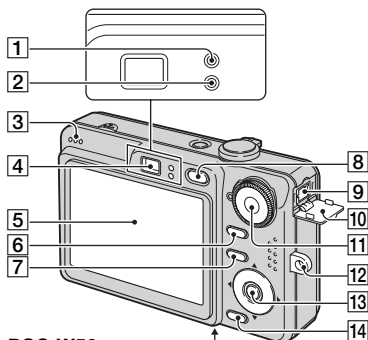

DSC-W50

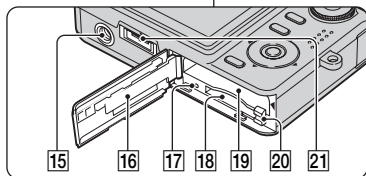

DSC-W30/W40

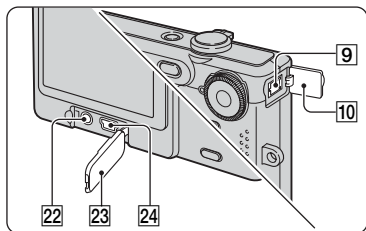

1 Spia di blocco AE/AF/Spia dell'autoscatto (verde) (→ passo 5 in “Prima leggere questo”)

2 Spia di carica del flash/Spia di registrazione (arancione) (→ passo 5 in “Prima leggere questo”)

3 Altoparlante

4 Mirino (→ passo 5 in “Prima leggere questo”)

5 Schermo LCD (21)

6 Tasto  (Commutazione del display sullo schermo) (21)

7 Tasto MENU (28)

8 Tasto  (Riproduzione) (→ passo 6 in “Prima leggere questo”)

9 Presa DC IN

Quando si usa un adattatore CA AC-LS5K (non in dotazione)

Per i dettagli consultare il manuale di istruzioni in dotazione con l’adattatore CA.

DSC-W50

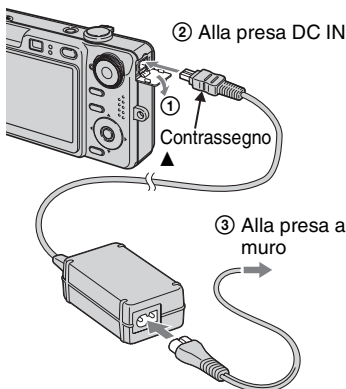

DSC-W30/W40

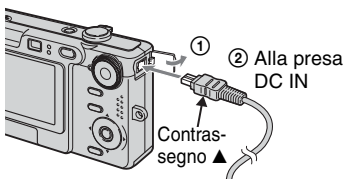

• Se si collega l’adattatore CA AC-LS5K, non è possibile caricare il pacco batteria. Per caricare la batteria, usare il caricabatterie. → passo 1 in “Prima leggere questo”





10 Coperchio della presa DC IN



11 Manopola del modo (26)

12 Gancio per cinturino da polso (tracolla) (→ “Prima leggere questo”)

13 Tasto di controllo

Menu attivato: /// (→ passo 2 in “Prima leggere questo”)

Menu disattivato: /// (→ passo 5 in “Prima leggere questo”)

14 Tasto  /  (Dimensione di immagine/ Cancellata) (→ passi 4 e 6 in “Prima leggere questo”)

15 Attacco per treppiede (fondo)

- Usare un treppiede con una vite di lunghezza inferiore a 5,5 mm. Non è possibile fissare saldamente la macchina fotografica ai treppiedi che sono dotati di viti superiori a 5,5 mm e si potrebbe danneggiare la macchina fotografica.
- Dopo l’uso, rimuovere la macchina fotografica dal treppiede.

16 Coperchio della batteria/del “Memory Stick Duo” (→ passi 1 e 3 in “Prima leggere questo”)

17 Spia di accesso (→ passo 4 in “Prima leggere questo”)

18 Fessura del “Memory Stick Duo” (→ passo 3 in “Prima leggere questo”)

19 Fessura di inserimento della batteria (→ passo 1 in “Prima leggere questo”)

20 Leva di espulsione della batteria (→ passo 1 in “Prima leggere questo”)

21 Connettore multiplo (fondo) (DSC-W50)

22 Presa A/V OUT (DSC-W30/W40)

23 Coperchio delle prese (DSC-W30/W40)

24 Presa  (USB) (DSC-W30/W40)

Indicatori sullo schermo

Per i dettagli sul funzionamento vedere le pagine tra parentesi.

Quando si riprendono i fermi immagine

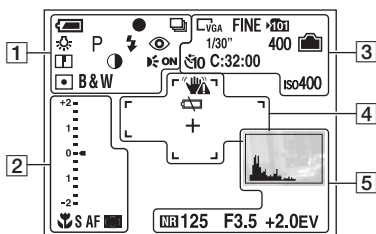

Quando si riprendono i filmati

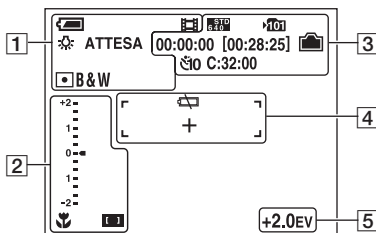

1

Display	Indicazione
	Batteria rimanente (→ passo 1 in "Prima leggere questo")
	Blocco AE/AF (→ passo 5 in "Prima leggere questo")
	Modo di registrazione (26, 34)
	Bilanciamento del bianco (33)
ATTESA REGISTR.	Modo di attesa/ Registrazione di un filmato (→ passo 5 in "Prima leggere questo")

Display	Indicazione
	Manopola del modo (Selezione della scena) (→ passo 5 in "Prima leggere questo")
P	Manopola del modo (Ripresa programmata automatica) (26)
	Modo della macchina fotografica (→ passo 5 in "Prima leggere questo")
	Modo del flash (→ passo 5 in "Prima leggere questo")
	Carica del flash
	Scala dello zoom (→ 45, passo 5 in "Prima leggere questo")
	Riduzione degli occhi rossi (46)
	Nitidezza (36)
	Contrasto (36)
	Illuminatore AF (47)
	Modo di misurazione esposimetrica (32)
RICH NATURAL SEPIA B&W	Modo del colore (30)

2

Display	Indicazione
	Macro (→ passo 5 in "Prima leggere questo")
S AF M AF	Modo AF (45)
	Indicatore del quadro del telemetro AF (31)
1.0m	Distanza di messa a fuoco preselezionata (31)

Display	Indicazione
	Barra della scala del valore di esposizione (→ <i>passo 5 in "Prima leggere questo"</i>) <ul style="list-style-type: none"> • Il display cambia, a seconda della posizione della manopola del modo (mostrata a sinistra).
▼Più scuro ▲Più lumin.	Guida del valore di esposizione (→ <i>passo 5 in "Prima leggere questo"</i>)



3

Display	Indicazione
	Dimensione dell'immagine (→ <i>passo 4 in "Prima leggere questo"</i>) <ul style="list-style-type: none"> • si visualizza soltanto quando Multi Burst è attivato.
FINE STD	Qualità dell'immagine (34)
	Cartella di registrazione (49) <ul style="list-style-type: none"> • Questo non appare quando si usa la memoria interna.
	Capacità rimanente della memoria interna (22)
	Capacità rimanente del "Memory Stick" (22)
00:00:00 [00:28:05]	Tempo di registrazione [tempo massimo registrabile] (23)
1/30"	Intervallo Multi Burst (36)
400	Numero rimanente di immagini registrabili (22)
	Autoscatto (→ <i>passo 5 in "Prima leggere questo"</i>)
C:32:00	Display di autodiagnosi (94)
ISO400	Numero ISO (33)

4

Display	Indicazione
	Avvertimento per la vibrazione (10) <ul style="list-style-type: none"> • Indica che la vibrazione potrebbe impedire la ripresa di immagini nitide a causa dell'illuminazione insufficiente. Anche se appare l'avvertimento per la vibrazione, è ancora possibile riprendere le immagini. Tuttavia, si consiglia di usare il flash per una illuminazione migliore o di usare un treppiede o altri mezzi per rendere stabile la macchina fotografica.
	Avvertimento di batteria quasi esaurita (25, 94)
+	Reticolo di misurazione esposimetrica locale (32)
	Quadro del telemetro AF (31)

5

Display	Indicazione
	Istogramma (21)
NR	<p>Otturatore lento NR</p> <ul style="list-style-type: none"> Quando si usano certe velocità dell'otturature*, la funzione dell'otturatore lento NR si attiva automaticamente per ridurre i disturbi delle immagini <p>* Quando [ISO] è impostato su [Autom.], [80] fino a [200]: la velocità dell'otturatore è uguale o inferiore a 1/6 di secondo. Quando [ISO] è impostato su [400] fino a [1000] o la manopola del modo è impostata su  (Modo alta sensibilità): la velocità dell'otturatore è uguale o inferiore a 1/25 di secondo.</p>
125	Velocità dell'otturatore
F3.5	Valore di apertura
+2.0EV	Valore di esposizione (→ passo 5 in "Prima leggere questo")
 (non si visualizza sullo schermo sulla pagina precedente)	Menu (28)

Quando si riproducono i fermi immagine

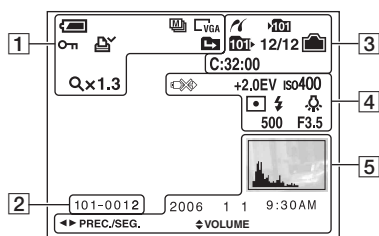

Quando si riproducono i filmati

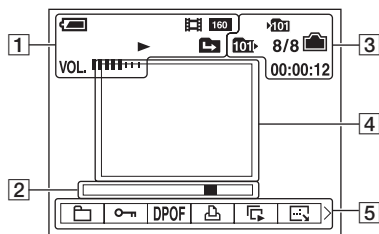





1

Display	Indicazione
	Batteria rimanente (→ passo 1 in “Prima leggere questo”)
	Modo di registrazione (26, 34)
	Dimensione dell’immagine (→ passo 4 in “Prima leggere questo”)
	Modo di riproduzione (→ passo 6 in “Prima leggere questo”)
	Proteggi (38)
	Contrassegno dell’ordine di stampa (DPOF) (77)
	Cambiamento di cartella (37) • Questo non appare quando si usa la memoria interna.
Qx1.3	Scala dello zoom (→ passo 6 in “Prima leggere questo”)
Passo 12/16	Riproduzione di fotogramma per fotogramma (34)
	Riproduzione (→ passo 6 in “Prima leggere questo”)
VOL.■■■■■■■■	Volume (→ passo 6 in “Prima leggere questo”)





2

Display	Indicazione
101-0012	Numero della cartella-del file (37)
	Barra di riproduzione (→ passo 6 in “Prima leggere questo”)

3



Display	Indicazione
	Collegamento PictBridge (74)
	Cartella di registrazione (49) <ul style="list-style-type: none"> Questo non appare quando si usa la memoria interna.
	Cartella di riproduzione (37) <ul style="list-style-type: none"> Questo non appare quando si usa la memoria interna.
	Capacità rimanente della memoria interna (22)
	Capacità rimanente del "Memory Stick" (22)
8/8 12/12	Numero di immagine/ Numero di immagini registrate nella cartella selezionata
C:32:00	Display di autodiagnosi (94)
00:00:12	Contatore (→ <i>passo 6 in "Prima leggere questo"</i>)

4

Display	Indicazione
	Collegamento PictBridge (75) <ul style="list-style-type: none"> Non scollegare il cavo per terminale multiuso (DSC-W50)/il cavo USB (DSC-W30/W40), mentre l'icona è visualizzata.
+2.0EV	Valore di esposizione (→ <i>passo 5 in "Prima leggere questo"</i>)
ISO400	Numero ISO (33)
	Modo di misurazione esposimetrica (32)
	Flash
	Bilanciamento del bianco (33)

Display	Indicazione
500	Velocità dell'otturatore
F3.5	Valore di apertura
	Immagine di riproduzione (→ <i>passo 6 in "Prima leggere questo"</i>)

5

Display	Indicazione
	Istogramma (21) <ul style="list-style-type: none"> Appare  quando il display dell'istogramma è disattivato.
2006 1 1 9:30 AM	Data/ora registrata dell'immagine di riproduzione
	Menu (28)
● PAUSA ● RIPR.	Riproduzione delle immagini Multi Burst in serie (34)
◀▶ PREC./SEG.	Selezione delle immagini
⬇ VOLUME	Regolazione del volume

Cambiamento del display dello schermo

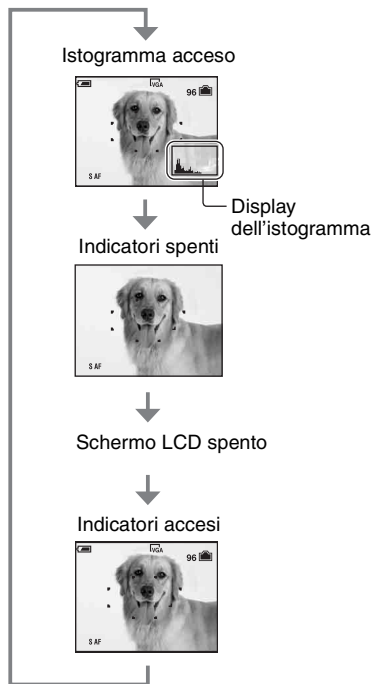

Ad ogni pressione del tasto  (Commutazione del display sullo schermo), il display cambia nel seguente modo.

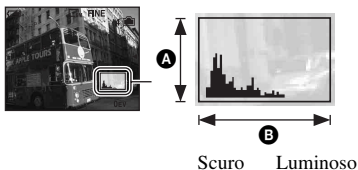

- Premendo più a lungo  (Commutazione del display sullo schermo), è possibile illuminare la retroilluminazione LCD. (soltanto DSC-W50) → *passo 5 in "Prima leggere questo"*
- Quando si imposta il display dell'istogramma sull'attivazione, le informazioni dell'immagine si visualizzano durante la riproduzione.
- L'istogramma non appare nelle seguenti situazioni:
 - Durante la ripresa
 - Quando il menu è visualizzato.
 - Quando si registrano i filmati
 - Durante la riproduzione
 - Quando il menu è visualizzato.
 - Nel modo dell'indice
 - Quando si sta usando lo zoom di riproduzione.
 - Quando si stanno ruotando i fermi immagine.
 - Durante la riproduzione dei filmati
- Durante la riproduzione dell'immagine non è possibile spegnere lo schermo LCD.
- Si può verificare una grande differenza nell'istogramma visualizzato durante la ripresa e la riproduzione quando:
 - Il flash lampeggia.
 - La velocità dell'otturatore è lenta o alta.
- L'istogramma può non apparire per le immagini registrate con altre macchine fotografiche.

Uso di un istogramma



Un istogramma è un grafico che indica la luminosità di un'immagine. Impostare la manopola del modo su , P o Selezione della scena e poi premere ripetutamente  (Commutazione del display sullo schermo) per visualizzare l'istogramma all'interno dello schermo. Il display del grafico indica un'immagine luminosa quando è asimmetrico sul lato destro e un'immagine scura quando è asimmetrico sul lato sinistro. Regolare l'esposizione controllandola con l'istogramma (→ *passo 5 in "Prima leggere questo"*).

- A** Numero di pixel
- B** Luminosità

• L'istogramma appare anche quando si riproduce una singola immagine, ma non è possibile regolare l'esposizione.

Numero di fermi immagine e tempo di registrazione dei filmati

Le tabelle mostrano il numero approssimativo di fermi immagine e la durata del tempo per i filmati che possono essere registrati su un "Memory Stick Duo" formattato con questa macchina fotografica. I valori possono variare a seconda delle condizioni di ripresa.

Il numero di fermi immagine (La qualità dell'immagine è [Fine] sulla riga superiore e [Standard] sulla riga inferiore.)

(Unità: Immagini)

Capacità Dimensione	32MB/ Memoria interna	64MB	128MB	256MB	512MB	1GB	2GB
6M	10	21	42	77	157	322	660
	19	39	79	142	290	592	1215
3:2	10	21	42	77	157	322	660
	19	39	79	142	290	592	1215
3M	20	41	82	148	302	617	1266
	37	74	149	264	537	1097	2250
2M	33	66	133	238	484	988	2025
	61	123	246	446	907	1852	3798
VGA	196	394	790	1428	2904	5928	12154
	491	985	1975	3571	7261	14821	30385
16:9	33	66	133	238	484	988	2025
	61	123	246	446	907	1852	3798

- Il numero di immagini elencato è per quando [Mode] è impostato su [Normale].
- Quando il numero di immagini rimanenti per la ripresa è superiore a 9.999, appare l'indicatore ">9999".
- È possibile ridimensionare le immagini successivamente ([Ridimens.], pagina 40).

Il tempo di registrazione dei filmati

(Unità: ora : minuti : secondi)

Capacità Dimensione	32MB/ Memoria interna	64MB	128MB	256MB	512MB	1GB	2GB
640(Fine)	–	–	–	0:02:57	0:06:02	0:12:20	0:25:18
640(Standard)	0:01:27	0:02:56	0:05:54	0:10:42	0:21:47	0:44:27	1:31:09
160	0:22:42	0:45:39	1:31:33	2:51:21	5:47:05	11:44:22	24:18:25

- I filmati con la dimensione impostata su [640(Fine)] possono essere registrati soltanto su un “Memory Stick PRO Duo”.
- Per la dimensione dell’immagine e la qualità dell’immagine, vedere a pagina 12.
- Quando le immagini registrate usando i modelli Sony precedenti vengono riprodotte su questa macchina fotografica, il display può variare dalla dimensione effettiva dell’immagine.

Quando non si ha un “Memory Stick Duo” (Registrazione con la memoria interna)

La macchina fotografica è dotata di una memoria interna da 32 MB. Questa memoria non è rimovibile. Anche quando non c'è un “Memory Stick Duo” inserito nella macchina fotografica, è possibile registrare le immagini usando questa memoria interna.

- I filmati con la dimensione dell'immagine impostata su [640(Fine)] non possono essere registrati usando la memoria interna.

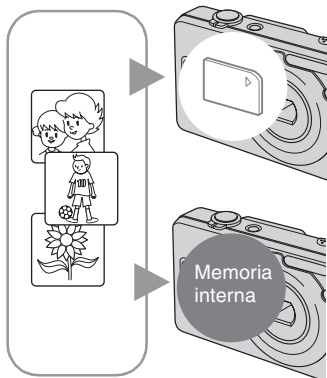

Quando è inserito un “Memory Stick Duo”

[Registrazione]: Le immagini vengono registrate sul “Memory Stick Duo”.

[Riproduzione]: Le immagini sul “Memory Stick Duo” vengono riprodotte.

[Menu, Impostazione, ecc.]: Varie funzioni possono essere eseguite sulle immagini nel “Memory Stick Duo”.

Quando non c'è un “Memory Stick Duo” inserito

[Registrazione]: Le immagini vengono registrate usando la memoria interna.

[Riproduzione]: Le immagini memorizzate nella memoria interna vengono riprodotte.

[Menu, Impostazione, ecc.]: Varie funzioni possono essere eseguite sulle immagini nella memoria interna.

Dati di immagine memorizzati nella memoria interna

Si consiglia di copiare (riserva) i dati senza errori usando uno dei seguenti metodi.

Per copiare (riserva) i dati su un “Memory Stick Duo”

Preparare un “Memory Stick Duo” con una capacità di 32 MB o più e poi eseguire la procedura spiegata in [Copia] (pagina 51).

Per copiare (riserva) i dati su un disco rigido del computer

Eseguire la procedura nelle pagine da 58 a 61 senza un “Memory Stick Duo” inserito nella macchina fotografica.

- Non è possibile spostare i dati di immagine su un “Memory Stick Duo” alla memoria interna.
- È possibile copiare i dati memorizzati nella memoria interna su un computer tramite un collegamento USB tra un computer e la macchina fotografica, ma non è possibile copiare i dati che sono su un computer nella memoria interna.

Durata della batteria e numero di immagini che possono essere registrate/viste

Le tabelle indicano il numero approssimativo di immagini che possono essere registrate/viste e la durata della batteria quando si riprendono le immagini nel modo [Normale] con il pacco batteria (in dotazione) a capacità totale e ad una temperatura di 25°C. I numeri di immagini che possono essere registrate o viste tengono conto di quando è necessario cambiare il "Memory Stick Duo". Tenere presente che i numeri reali possono essere inferiori rispetto a quelli indicati a seconda delle condizioni d'uso.

- La capacità della batteria diminuisce con l'uso ripetuto della macchina fotografica ed anche con il passar del tempo (pagina 99).
- Il numero di immagini che possono essere registrate/viste e la durata della batteria diminuiscono nelle seguenti condizioni:
 - La temperatura dell'ambiente circostante è bassa.
 - Si usa spesso il flash.
 - La macchina fotografica è stata accesa e spenta molte volte.
 - Si usa spesso lo zoom.
 - La luminosità della retroilluminazione LCD è impostata sull'aumento (DSC-W50).
 - [Modo AF] è impostato su [Monitor].
 - L'energia della batteria è scarsa.

Quando si riprendono i fermi immagine

Schermo LCD	Numero di immagini	Durata della batteria (min.)
DSC-W50		
Attivato	Circa 390	Circa 195
Disattivato	Circa 500	Circa 250
DSC-W30/W40		
Attivato	Circa 400	Circa 200
Disattivato	Circa 510	Circa 255

- Ripresa nelle seguenti situazioni:
 -  (Qual. imm.) è impostato su [Fine].
 - [Modo AF] è impostato su [Singola].
 - Si riprende una volta ogni 30 secondi.
 - Lo zoom viene cambiato alternatamente tra i lati W e T.
 - Il flash lampeggia una ogni due volte.
 - La macchina fotografica si accende e si spegne una ogni dieci volte.
- Il metodo di misurazione si basa sullo standard CIPA.
(CIPA: Camera & Imaging Products Association)
- Il numero di immagini riprese/la durata della batteria non cambia, indipendentemente dalla dimensione dell'immagine.

Quando si visualizzano i fermi immagine

Numero di immagini	Durata della batteria (min.)
DSC-W50	
Circa 8000	Circa 400
DSC-W30/W40	
Circa 8000	Circa 400

- Visione di immagini singole in ordine ad intervalli di circa tre secondi

Quando si riprendono i filmati

Schermo LCD acceso	Schermo LCD spento
DSC-W50	
Circa 190	Circa 240
DSC-W30/W40	
Circa 190	Circa 240

- Ripresa continua di filmati con una dimensione dell'immagine di [160]

Uso della manopola del modo

Impostare la manopola del modo sulla funzione desiderata.

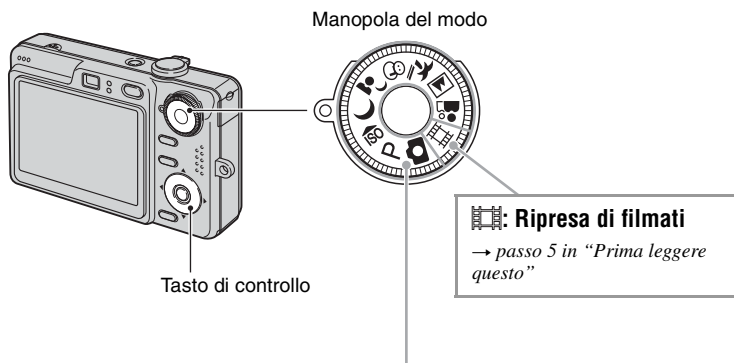

Modi di ripresa dei fermi immagine

Modo di Regolaz. automatica

Consente la ripresa facile con le impostazioni regolate automaticamente.
→ passo 5 in "Prima leggere questo"

P: **Modo di Programm. automatica**

Consente di riprendere con l'esposizione regolata automaticamente (sia la velocità dell'otturatore che il valore dell'apertura). Inoltre è possibile selezionare varie impostazioni usando il menu.
(Per i dettagli sulle funzioni disponibili → pagina 29)

: **Modo di selezione della scena**

Consente di riprendere con le impostazioni preselezionate secondo la scena.
→ passo 5 in "Prima leggere questo"

In queste istruzioni per l'uso, l'impostazione disponibile della manopola del modo è mostrata nel seguente modo.



Selezione della scena

Per i dettagli → passo 5 in “Prima leggere questo”

Per riprendere un'immagine in modo appropriato secondo la condizione della scena, una combinazione di funzioni viene determinata dalla macchina fotografica.

(✓ : è possibile selezionare l'impostazione desiderata)

	Macro	Flash	Telemetro AF	Preselezione della messa a fuoco	Bilanciamento del bianco	Livello del flash	Raffica/ Multi Burst
	✓		✓	✓	✓	—	✓
	—		✓	∞	✓	—	—
	✓	 SL	✓	✓	Autom./ 	✓	—
	✓	 / 	✓	✓	✓	✓	✓
	✓	 / 	✓	✓	✓	✓	✓
	—	 / 	✓	∞	✓	✓	✓
	✓	✓	✓	✓	✓	✓	✓



Uso delle voci sul menu

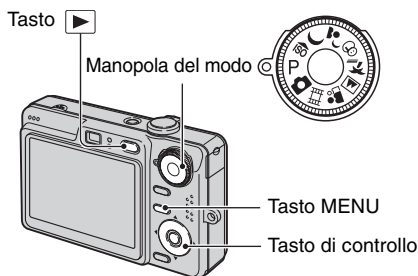
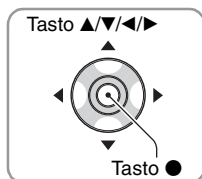

1 Registrazione: Accendere la macchina fotografica e poi impostare la manopola del modo.

Riproduzione: Premere ▶.

Sono disponibili diverse voci a seconda della posizione della manopola del modo e del modo di registrazione/riproduzione.

2 Premere MENU per visualizzare il menu.

3 Selezionare la voce sul menu desiderata con ◀/▶ sul tasto di controllo.

- Se non è possibile vedere la voce desiderata, mantenere premuto ◀/▶ finché la voce appare sullo schermo.
- Premere ● dopo aver selezionato una voce nel modo di riproduzione.

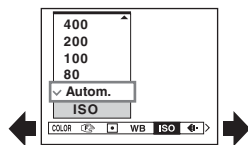

4 Selezionare l'impostazione con ▲/▼.

L'impostazione selezionata viene ingrandita ed è impostata.

5 Premere MENU per disattivare il menu.



- Se c'è una voce che non è visualizzata, appare il contrassegno ▲/▼ sulle estremità della posizione in cui appaiono di solito le voci sul menu. Per visualizzare una voce che non è visualizzata, selezionare il contrassegno con il tasto di controllo.
- Non è possibile impostare le voci che non sono disponibili per la selezione.



Menu per la ripresa (pagina 30)

Le voci sul menu disponibili variano a seconda della posizione della manopola del modo. Sullo schermo si visualizzano soltanto le voci disponibili.





(✓ : disponibile)

Posizione della manopola del modo:

	P	Scena	
---	---	-------	---

COLOR (Modo colore)	—	✓	—	✓
 (Mes. fuoco)	—	✓	✓	✓
 (Modo mis. esp.)	—	✓	✓	✓
WB (Bil. bianco)	—	✓	✓	✓
ISO	—	✓	✓	—
 (Qual. imm.)	—	✓	✓	—
Mode (Modo REG)	✓	✓	✓	—
 (Intervallo)	—	✓	✓*	—
 (Liv. flash)	—	✓	✓*	—
 (Contrasto)	—	✓	—	—
 (Nitidezza)	—	✓	—	—
 (Imposta)	✓	✓	✓	✓

Menu per la visione (pagina 37)

 (Cartella)	 (Proteggi)
DPOF	 (Stampa)
 (Diapo)	 (Ridimens.)
 (Ruota)	 (Dividi)
 (Imposta)	Rifinitura**

* L'operazione è limitata secondo il modo della scena (pagina 27).

** Disponibile soltanto durante l'uso dello zoom di riproduzione.

Le impostazioni predefinite sono contrassegnate con ✓.







È possibile cambiare la luminosità dell'immagine associata agli effetti.

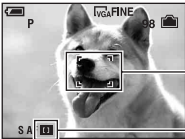

	B/N (B&W)	Imposta l'immagine sul colore monocromatico
	Seppia (SEPIA)	Imposta l'immagine sul colore seppia
	Naturale (NATURAL)	Imposta l'immagine su un colore sobrio
	Vivace (RICH)	Imposta l'immagine su un colore vivace
✓	Normale	

- È possibile selezionare soltanto [B/N] e [Seppia] quando si riprendono i filmati.
- Quando è selezionato [Multi Burst], il modo del colore è impostato su [Normale].

 (Mes. fuoco)

È possibile cambiare il metodo di messa a fuoco. Usare il menu quando è difficile ottenere la messa a fuoco appropriata nel modo di messa a fuoco automatica.

	∞ (distanza illimitata)	Mette a fuoco il soggetto usando una distanza dal soggetto impostata precedentemente. (Preselezione della messa a fuoco)
	7.0m	
	3.0m	<ul style="list-style-type: none"> Quando si riprende un soggetto attraverso una rete o il vetro di una finestra, è difficile ottenere la messa a fuoco appropriata nel modo di messa a fuoco automatica. In questi casi, è comodo l'uso di [Mes. fuoco].
	1.0m	
	0.5m	
	Centro AF ()	<p>Mette a fuoco automaticamente un soggetto al centro del quadro del mirino.</p> <ul style="list-style-type: none"> L'uso con la funzione di blocco AF consente di riprendere nella composizione desiderata dell'immagine. 
✓	Multi AF (Multipoint AF) (Fermi immagine ) (Filmato )	<p>Mette a fuoco automaticamente un soggetto in tutti i campi del quadro del mirino.</p> <ul style="list-style-type: none"> Questo modo è utile quando il soggetto non è al centro del quadro. 

- AF indica la messa a fuoco automatica.
- Le informazioni di impostazione della distanza in "Preselezione della messa a fuoco" sono approssimative. Se si punta l'obiettivo in su o in giù, l'errore aumenta.
- Quando si riprendono i filmati, si consiglia [Multi AF] poiché l'AF funziona anche con una certa quantità di vibrazioni.
- Quando si usa lo zoom digitale o l'illuminatore AF, il movimento con priorità AF viene dato ai soggetti al centro o vicino al centro del quadro. In questo caso l'indicatore  o  lampeggia e il quadro del telemetro AF non viene visualizzato.
- Alcune opzioni non sono disponibili a seconda del modo della scena (pagina 27).

☛ Se il soggetto non è a fuoco

Quando si riprende con il soggetto sul bordo del quadro (o dello schermo), o quando si usa [Centro AF], la macchina fotografica potrebbe non mettere a fuoco un soggetto sul bordo del quadro. In tali casi, eseguire le seguenti operazioni.

- 1 Ricomporre l'inquadratura in modo che il soggetto sia centrato nel telemetro AF e premere a metà il pulsante di scatto per mettere a fuoco il soggetto (blocco AF).

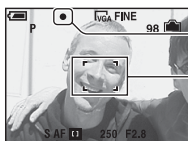

Indicatore di blocco AE/AF

Quadro del telemetro AF

Finché non si preme completamente il pulsante di scatto, è possibile riprovare la procedura per il numero di volte desiderato.

- 2 Quando l'indicatore di blocco AE/AF smette di lampeggiare e rimane acceso, ritornare all'inquadratura composta del tutto e premere completamente in giù il pulsante di scatto.



◻ (Modo mis.esp.)

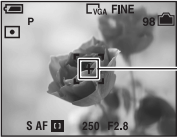

Seleziona il modo di misurazione esposimetrica che imposta quale parte del soggetto bisogna misurare per determinare l'esposizione.

	<p>Locale (Misurazione esposimetrica locale) (◻)</p>	<p>Misura soltanto una parte del soggetto.</p> <ul style="list-style-type: none"> Questa funzione è utile quando il soggetto è in controluce o quando c'è un forte contrasto fra il soggetto e lo sfondo.  <p>Reticolo di misurazione esposimetrica locale Si posiziona sul soggetto</p>
	<p>Centro (Misurazione esposimetrica con prevalenza al centro) (◻)</p>	<p>Misura il centro dell'immagine e determina l'esposizione in base alla luminosità del soggetto in quel punto.</p>
<p>✓</p>	<p>Multipla (Misurazione esposimetrica a configurazione multipla)</p>	<p>Divide in più zone e misura ogni zona. La macchina fotografica determina un'esposizione ben bilanciata.</p>

- Per i dettagli sull'esposizione → pagina 10
- Quando si usa la misurazione esposimetrica locale o la misurazione esposimetrica con prevalenza al centro, si consiglia di impostare [☞] (Mes. fuoco) su [Centro AF] per mettere a fuoco la posizione di misurazione esposimetrica (pagina 31).

WB (Bil.bianco)



Regola i toni di colore secondo la condizione di illuminazione in una situazione, per esempio, quando i colori di un'immagine sembrano strani.

Flash (☞WB)	Esegue la regolazione per le condizioni del flash. • Non è possibile selezionare questa voce quando si riprendono i filmati.
Incandescente (☞☞)	Esegue la regolazione per i luoghi in cui le condizioni di illuminazione cambiano rapidamente come in una sala da ricevimento o con l'illuminazione luminosa come negli studi fotografici.
Fluorescente (☞☞☞)	Esegue la regolazione per l'illuminazione a fluorescenza.
Nuvoloso (☞☞☞☞)	Esegue la regolazione per un cielo nuvoloso.
Luce giorno (☞☞☞☞☞)	Esegue la regolazione per l'esterno, per la ripresa di scene notturne, insegne al neon, fuochi d'artificio o dell'alba, o per le condizioni prima e dopo il tramonto.
✓ Autom.	Esegue la regolazione automatica del bilanciamento del bianco.

- Per i dettagli sul bilanciamento del bianco → pagina 11
- Con le luci a fluorescenza che tremolano, la funzione di bilanciamento del bianco potrebbe non funzionare correttamente anche se si seleziona [Fluorescente] (☞☞☞☞☞).
- Tranne che nel modo [Flash] (☞WB), [WB] è impostato su [Autom.] quando il flash lampeggia.
- Alcune opzioni non sono disponibili a seconda del modo della scena (pagina 27).

ISO



Seleziona una sensibilità luminosa con le unità di ISO. Maggiore è il numero, superiore è la sensibilità.

1000	Selezionare un numero superiore quando si riprende in posti bui o si riprende un soggetto che si muove ad alta velocità, o selezionare un numero inferiore per ottenere un'alta qualità di immagine.
800	
400	
200	
100	
80	
✓ Autom.	

- Per i dettagli sulla sensibilità ISO → pagina 11
- Tenere presente che l'immagine tende a diventare disturbata quando il numero di sensibilità ISO aumenta.
- [ISO] è impostato su [Autom.] nel modo della scena.



Seleziona la qualità dei fermi immagine.

<input checked="" type="checkbox"/>	Fine (FINE)	Registra con la qualità alta (compressione bassa).
<input type="checkbox"/>	Standard (STD)	Registra con la qualità standard (compressione alta).

- Per i dettagli sulla qualità dell'immagine → pagina 12



Seleziona se la macchina fotografica esegue o meno la ripresa continua quando si preme il pulsante di scatto.

<input type="checkbox"/>	Multi Burst (📷)	Registra 16 fotogrammi in successione come un file di fermi immagine quando si preme il pulsante di scatto. <ul style="list-style-type: none"> • Ciò è comodo per verificare la propria forma nello sport, per esempio. • È possibile selezionare l'intervallo dell'otturatore Multi Burst nel modo [Intervallo] (pagina 36).
<input type="checkbox"/>	Raffica (📷)	Registra il numero massimo di immagini in successione (fare riferimento alla seguente tabella) quando si mantiene premuto il pulsante di scatto. <ul style="list-style-type: none"> • Quando "Registrazione in corso" scompare, è possibile riprendere l'immagine successiva.
<input checked="" type="checkbox"/>	Normale	Non riprende continuamente.

Riguardo [Multi Burst]

- Successivamente è possibile riprodurre le immagini riprese nel modo Multi Burst usando le seguenti procedure:
 - Per fare una pausa/riprendere: Premere ● sul tasto di controllo.
 - Per riprodurre fotogramma per fotogramma: Premere ◀▶ nel modo di pausa. Premere ● per riprendere la riproduzione in serie.
- Non è possibile usare le seguenti funzioni nel modo Multi Burst:
 - Smart zoom
 - Flash
 - Divisione di una serie di immagini riprese nel modo Multi Burst
 - Cancellazione di un fotogramma in una serie di immagini riprese nel modo Multi Burst
 - Impostazione dell'intervallo del fotogramma su un modo diverso da [1/30] quando la manopola del modo è impostata su 📷
- Quando si riproduce una serie di immagini riprese nel modo Multi Burst usando un computer o una macchina fotografica che non ha la funzione Multi Burst, l'immagine è visualizzata come un'immagine singola con 16 fotogrammi.

- La dimensione delle immagini riprese nel modo Multi Burst è 1M.
- Si potrebbe non essere in grado di riprendere le immagini nel modo Multi Burst a seconda del modo della scena (pagina 27).

Riguardo [Raffica]

- Il flash è impostato su  (Flash forzato spento).
- Quando si registra con l'autoscatto, viene registrata una serie di cinque immagini al massimo.
- Quando il livello della batteria è basso o quando la memoria interna o il "Memory Stick Duo" è pieno, il modo di raffica si interrompe.
- Si potrebbe non essere in grado di riprendere le immagini nel modo di raffica a seconda del modo della scena (pagina 27).
- L'intervallo di registrazione è di circa 0,7 secondo.

Il numero massimo di riprese continue

(Unità: immagini)

Dimensione	Qualità	
	Fine	Standard
6M	3	4
3:2	3	4
3M	5	8
2M	7	13
VGA	40	98
16:9	7	13

 (Intervallo)

Seleziona l'intervallo del quadro nel modo [Multi Burst] (pagina 34).

<input type="checkbox"/>	1/7.5 (1/7.5")	• Prima selezionare [Multi Burst] con [Mode] ed impostare l'impostazione desiderata per [Intervallo]. Quando si seleziona una funzione diversa da [Multi Burst], questa funzione non è disponibile.
<input type="checkbox"/>	1/15 (1/15")	
<input checked="" type="checkbox"/>	1/30 (1/30")	

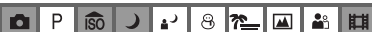
 (Liv. flash)

Regola la quantità di luce del flash.

<input type="checkbox"/>	+ (⚡+)	Verso +: Aumenta il livello del flash.
<input checked="" type="checkbox"/>	Normale	
<input type="checkbox"/>	- (⚡-)	Verso -: Riduce il livello del flash.

• Per cambiare il modo del flash → *passo 5 in "Prima leggere questo"*

 (Contrasto)

Regola il contrasto dell'immagine.

<input type="checkbox"/>	+ (☉)	Verso +: Accentua il contrasto.
<input checked="" type="checkbox"/>	Normale	
<input type="checkbox"/>	- (☉)	Verso -: Riduce il contrasto.

 (Nitidezza)

Regola la nitidezza dell'immagine.

<input type="checkbox"/>	+ (📷)	Verso +: Rende nitida l'immagine.
<input checked="" type="checkbox"/>	Normale	
<input type="checkbox"/>	- (📷)	Verso -: Rende morbida l'immagine.

 (Imposta)

Vedere a pagina 44.

Le impostazioni predefinite sono contrassegnate con ✓.

📁 (Cartella)

Seleziona la cartella contenente l'immagine che si desidera riprodurre quando si usa la macchina fotografica con il "Memory Stick Duo".

	OK	Vedere la seguente procedura.
✓	Annulla	Annulla la selezione.

- ① Selezionare la cartella desiderata con ◀/▶ sul tasto di controllo.

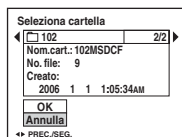

- ② Selezionare [OK] con ▲ e poi premere ●.

💡 Riguardo la cartella

La macchina fotografica memorizza le immagini in una cartella specifica di un "Memory Stick Duo" (pagina 49). È possibile cambiare la cartella o crearne una nuova.

- Per creare una cartella nuova → [Crea cart.REG.] (pagina 49)
- Per cambiare la cartella per la registrazione delle immagini → [Camb. cart.REG.] (pagina 50)
- Quando si creano più cartelle nel "Memory Stick Duo" e si visualizza la prima o l'ultima immagine nella cartella, appaiono i seguenti indicatori:

◀: Sposta alla cartella precedente.

▶: Sposta alla cartella successiva.

◀▶: Sposta alla cartella precedente o a quella successiva.

🔒 (Proteggi)

Protegge le immagini contro la cancellazione accidentale.

✓	Proteggi (🔒)	Vedere la seguente procedura.
	Uscita	Esce dalla funzione di protezione.

Per proteggere le immagini nel modo ad immagine singola

- Visualizzare l'immagine che si desidera proteggere.
- Premere MENU per visualizzare il menu.
- Selezionare [🔒] (Proteggi) con ◀▶ sul tasto di controllo e poi premere ●.
L'immagine è protetta e sull'immagine appare l'indicatore 🔒 (Proteggi).

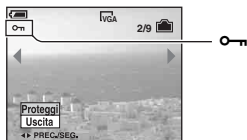

- Per proteggere altre immagini, selezionare l'immagine desiderata con ◀▶ e poi premere ●.

Per proteggere le immagini nel modo dell'indice

- Far scorrere la leva 🗄️ (Indice) per visualizzare la schermata dell'indice.
- Premere MENU per visualizzare il menu.
- Selezionare [🔒] (Proteggi) con ◀▶ sul tasto di controllo e poi premere ●.
- Selezionare [Selez.] con ▲▼ e poi premere ●.
- Selezionare l'immagine che si desidera proteggere con ▲▼/◀▶ e poi premere ●.
Sull'immagine selezionata appare un indicatore verde 🔒.



- Ripetere il passo ⑤ per proteggere altre immagini.
 - Premere MENU.
 - Selezionare [OK] con ▶ e poi premere ●.
L'indicatore 🔒 diventa bianco. Le immagini selezionate sono protette.
- Per proteggere tutte le immagini nella cartella, selezionare [Tutto qs. cart.] al passo ④ e premere ●.
Selezionare [Accesso] con ▶ e poi premere ●.

Per annullare la protezione

Nel modo ad immagine singola

Premere ● al passo ③ o ④ di “Per proteggere le immagini nel modo ad immagine singola”.

Nel modo dell'indice

- ① Selezionare l'immagine per cui si desidera rimuovere la protezione al passo ⑤ di “Per proteggere le immagini nel modo dell'indice”.
- ② Premere ● per far diventare grigio l'indicatore .
- ③ Ripetere l'operazione precedente per tutte le immagini di cui si deve annullare la protezione.
- ④ Premere MENU, selezionare [OK] con ► e poi premere ●.

Per annullare la protezione di tutte le immagini nella cartella

Selezionare [Tutto qs. cart.] al passo ④ di “Per proteggere le immagini nel modo dell'indice” e premere ●. Selezionare [Spento] con ► e poi premere ●.

- Tenere presente che la formattazione della memoria interna o del “Memory Stick Duo” cancella tutti i dati memorizzati sul supporto di registrazione, anche se le immagini sono protette e queste immagini non possono essere recuperate.
- Potrebbe volerci un po' di tempo per proteggere un'immagine.

DPOF

Aggiunge un contrassegno  (Ordine di stampa) alle immagini che si desiderano stampare (pagina 77).

(Stampa)

Vedere a pagina 73.

(Diapo)

Riproduce le immagini registrate in ordine (Proiezione di diapositive).

Interv.

<input checked="" type="checkbox"/>	3 sec	Imposta l'intervallo per la proiezione di diapositive.
<input type="checkbox"/>	5 sec	
<input type="checkbox"/>	10 sec	
<input type="checkbox"/>	30 sec	
<input type="checkbox"/>	1 min	

Ripeti

✓	Acceso	Riproduce le immagini a ciclo continuo.
	Spento	Dopo aver riprodotto tutte le immagini, la proiezione di diapositive finisce.

Immagine

✓	Cartella	Riproduce tutte le immagini nella cartella selezionata.
	Tutto	Riproduce tutte le immagini memorizzate sul "Memory Stick Duo".

	Avvio	Vedere la seguente procedura.
✓	Annulla	Annulla la proiezione di diapositive.

① Selezionare [Interv.], [Ripeti] e [Immagine] con ▲/▼/◀/▶ sul tasto di controllo.

② Selezionare [Avvio] con ▼/▶ e poi premere ●.

La proiezione di diapositive si avvia.

Per terminare la proiezione di diapositive, premere ● per fare una pausa nella proiezione di diapositive. Selezionare [Uscita] con ▼ e poi premere ●.

- Quando si fa una pausa durante la proiezione di diapositive, è possibile visualizzare l'immagine precedente/successiva con ◀/▶.
- Il tempo dell'intervallo è solo una direttiva, perciò potrebbe variare a seconda della dimensione dell'immagine, ecc.

📐 (Ridimens.)

È possibile cambiare la dimensione dell'immagine di un'immagine registrata (Ridimens.) e salvarla come un file nuovo. L'immagine originale è conservata anche dopo aver assegnato un'altra dimensione.

	6M	La dimensione di impostazione è solo una direttiva. → passo 4 in "Prima leggere questo"
	3M	
	2M	
	VGA	
✓	Annulla	Annulla il ridimensionamento.

① Visualizzare l'immagine che si desidera ridimensionare.

② Premere MENU per visualizzare il menu.

③ Selezionare [📐] (Ridimens.) con ◀/▶ sul tasto di controllo e poi premere ●.

④ Selezionare la dimensione desiderata con ▲/▼ e poi premere ●.

L'immagine a cui è stata assegnata un'altra dimensione è registrata nella cartella di registrazione come il file più recente.

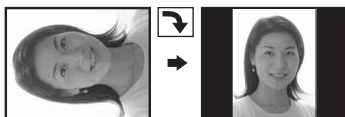

- Per i dettagli su [Dim. imm.] → *passo 4 in “Prima leggere questo”*
- Non è possibile cambiare la dimensione dei filmati o delle immagini Multi Burst.
- Quando si modifica da una dimensione piccola ad una grande, la qualità dell'immagine si deteriora.
- Non è possibile ridimensionare ad una dimensione dell'immagine di [3:2] o [16:9].
- Quando si ridimensiona un'immagine [3:2] o [16:9], le parti nere superiore ed inferiore sono visualizzate sull'immagine.

(Ruota)



Ruota un fermo immagine.

	Ruota un'immagine. Vedere la seguente procedura.
OK	Determina la rotazione. Vedere la seguente procedura.
✓ Annulla	Annulla la rotazione.

- 1 Visualizzare l'immagine da ruotare.
- 2 Premere MENU per visualizzare il menu.
- 3 Selezionare  (Ruota) con ◀/▶ sul tasto di controllo e poi premere ●.
- 4 Selezionare  con ▲ e poi ruotare l'immagine con ◀/▶.
- 5 Selezionare [OK] con ▲/▼ e poi premere ●.

- Non è possibile ruotare le immagini protette, i filmati e le immagini Multi Burst.
- È probabile che non si possano ruotare le immagini riprese con altre macchine fotografiche.
- Quando si guardano le immagini su un computer, le informazioni sulla rotazione dell'immagine potrebbero non essere considerate a seconda del software.

(Dividi)

Esegue il montaggio dei filmati o cancella le parti dei filmati che non sono necessarie. Questa è la funzione consigliata da usare quando la capacità della memoria interna o del “Memory Stick Duo” è insufficiente o quando si allegano i filmati ai messaggi di e-mail.

- Tenere presente che il filmato originale viene cancellato e quel numero viene saltato. Inoltre tenere presente che non è possibile ripristinare i file dopo averli montati.

OK	Vedere la seguente procedura.
✓ Annulla	Annulla la divisione.

Esempio: Montaggio di un filmato con il numero 101_0002

Questa sezione descrive un esempio di divisione di un filmato con il numero 101_0002 e della sua cancellazione nella seguente configurazione di file.

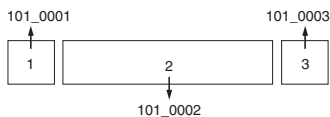

1 Montaggio della scena A.

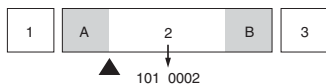

Dividi

101_0002 viene diviso in 101_0004 e 101_0005.

2 Montaggio della scena B.

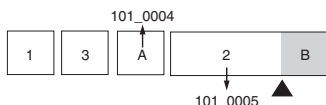

Dividi

101_0005 viene diviso in 101_0006 e 101_0007.

3 Cancellazione delle scene A e B se queste non sono necessarie.

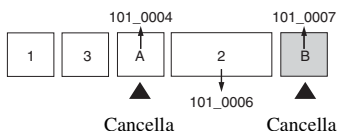

Cancella

Cancella

4 Rimangono soltanto le scene desiderate.

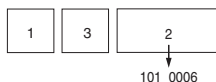

Procedura

- ① Visualizzare il filmato da dividere.
 - ② Premere MENU per visualizzare il menu.
 - ③ Selezionare [8] (Dividi) con ◀/▶ sul tasto di controllo e poi premere ●.
 - ④ Selezionare [OK] con ▲ e poi premere ●.
- La riproduzione del filmato inizia.

- ⑤ Premere ● al punto di montaggio desiderato.

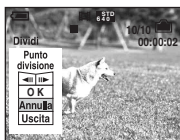

- Quando si desidera regolare il punto di montaggio, selezionare [◀|||▶] (riavvolgimento/avanzamento del fotogramma) e regolare il punto di montaggio usando ◀/▶.
 - Se si desidera cambiare il punto di montaggio, selezionare [Annulla]. La riproduzione del filmato ricomincia.
- ⑥ Selezionare [OK] con ▲/▼ e premere ●.
- ⑦ Selezionare [OK] con ▲ e poi premere ●.
Il filmato è montato.
- Ai filmati montati vengono assegnati numeri nuovi e poi vengono registrati come i file più recenti nella cartella di registrazione selezionata.
 - Non è possibile montare i seguenti tipi di immagini.
 - Fermi immagine
 - Filmati non abbastanza lunghi da montare (più corti di circa due secondi)
 - Filmati protetti (pagina 38)

🔧 (Imposta)

Vedere a pagina 44.

Rifinitura

Registra un'immagine ingrandita (→ *passo 6 in "Prima leggere questo"*) come un file nuovo.

	Rifinitura	Vedere la seguente procedura.
✓	Ritorno	Annulla la rifinitura.

- ① Premere MENU durante l'uso dello zoom di riproduzione per visualizzare il menu.
 - ② Selezionare [Rifinitura] con ► sul tasto di controllo e poi premere ●.
 - ③ Selezionare la dimensione dell'immagine con ▲/▼ e poi premere ●.
L'immagine viene registrata e l'immagine originale si visualizza di nuovo.
- L'immagine rifinita viene registrata come il file più recente nella cartella di registrazione selezionata e l'immagine originale viene conservata.
 - La qualità delle immagini rifinite potrebbe deteriorarsi.
 - Non è possibile rifinire ad una dimensione dell'immagine di [3:2] o [16:9].



Uso delle voci di impostazione

È possibile cambiare le impostazioni predefinite usando la schermata di impostazione.

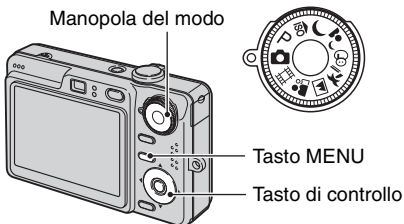
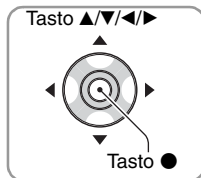

1 Accendere la macchina fotografica.

2 Premere MENU per visualizzare il menu.

3 Dopo aver premuto ► sul tasto di controllo, procedere all'impostazione  (Imposta) e poi premere di nuovo ►.

4 Premere ▲/▼/◀/▶ sul tasto di controllo per selezionare la voce che si desidera impostare.

Il quadro della voce selezionata diventa giallo.

5 Premere ● per immettere l'impostazione.

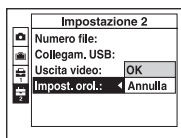

Per disattivare la schermata  (Imposta), premere MENU.

Per ritornare al menu dalla schermata  (Imposta), premere ripetutamente ◀ sul tasto di controllo.

Quando il menu non è visualizzato

Se si preme più a lungo MENU, si visualizza  (Imposta).

Per annullare l'impostazione (Imposta)

Selezionare [Annulla] se appare e poi premere ● sul tasto di controllo. Se non appare, selezionare di nuovo l'impostazione precedente.

• Questa impostazione viene conservata anche quando si spegne la macchina fotografica.

Le impostazioni predefinite sono contrassegnate con ✓.

Modo AF

Seleziona il modo operativo della messa a fuoco automatica.

✓	Singola (S AF)	Regola automaticamente la messa a fuoco quando si mantiene premuto a metà il pulsante di scatto. Questo modo è utile per riprendere i soggetti stazionari.
	Monitor (M AF)	Regola automaticamente la messa a fuoco prima di mantenere premuto a metà il pulsante di scatto. Questo modo riduce il tempo necessario per la messa a fuoco. <ul style="list-style-type: none">• Il consumo della batteria è più rapido che nel modo [Singola].

Zoom digitale

Seleziona il modo dello zoom digitale. La macchina fotografica ingrandisce l'immagine usando lo zoom ottico (fino a 3×). Quando la scala dello zoom supera 3×, la macchina fotografica usa lo Smart zoom o lo zoom digitale di precisione.

✓	Smart (Smart zoom) (SQ)	Ingrandisce l'immagine in modo digitale con quasi nessuna distorsione. Questo non è disponibile quando la dimensione dell'immagine è impostata su [6M] o [3:2]. <ul style="list-style-type: none">• La scala massima dello zoom di Smart zoom è mostrata nella tabella seguente.
	Precis. (Zoom digitale di precisione) (PQ)	Ingrandisce tutte le dimensioni dell'immagine fino ad un massimo di 6×, ma la qualità dell'immagine si deteriora.
	Spento	Non utilizza lo zoom digitale.

Dimensione dell'immagine e scala massima dello zoom usando lo Smart zoom

Dimensione	Scala massima dello zoom
3M	Circa 4,1×
2M	Circa 5,2×
VGA	Circa 13×
16:9	Circa 4,4×

- Se si fa scorrere la leva dello zoom, si visualizza la scala dello zoom.

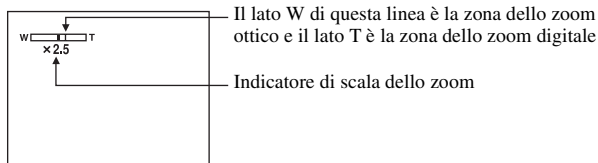

- La scala massima dello zoom dello Smart zoom/zoom di precisione include la scala dello zoom ottico.
- Il quadro del telemetro AF non appare quando si usa lo zoom digitale. L'indicatore o lampeggia e AF funziona con priorità sui soggetti situati vicino al centro del quadro.
- Quando si usa lo Smart zoom, l'immagine sullo schermo potrebbe sembrare scadente. Tuttavia, questo fenomeno non ha alcun effetto sull'immagine registrata.

Guida funz.

Quando si aziona la macchina fotografica, si visualizzano le istruzioni di varie funzioni.

✓	Acceso	Visualizza la guida delle funzioni.
	Spento	Non visualizza la guida delle funzioni.

Rid.occhi rossi



Riduce il fenomeno degli occhi rossi quando si usa il flash. Selezionare questo prima della ripresa.

	Acceso ()	Riduce il fenomeno degli occhi rossi. <ul style="list-style-type: none"> • Il flash prelampeggia due volte o più prima della ripresa.
✓	Spento	Non utilizza la riduzione degli occhi rossi.





- Poiché ci vuole circa un secondo prima che l'otturatore scatti, tenere fermamente la macchina fotografica per evitare gli effetti della vibrazione. Inoltre non lasciar muovere il soggetto.
- La riduzione degli occhi rossi può non produrre gli effetti desiderati a seconda delle differenze individuali, della distanza dal soggetto, se il soggetto non vede il lampeggio iniziale o per altre condizioni.

illuminat. AF

L'illuminatore AF fornisce luce di riempimento per mettere a fuoco più facilmente un soggetto che si trova in un ambiente buio.

L'illuminatore AF emette la luce rossa consentendo alla macchina fotografica di mettere a fuoco facilmente quando il pulsante di scatto viene premuto a metà, finché la messa a fuoco è bloccata. A questo punto appare l'indicatore  ON.

<input checked="" type="checkbox"/>	Autom.	Utilizza l'illuminatore AF.
<input type="checkbox"/>	Spento	Non utilizza l'illuminatore AF.

- Se la luce dell'illuminatore AF non raggiunge sufficientemente il soggetto o il soggetto non ha il contrasto, non si ottiene la messa a fuoco. (Si consiglia una distanza approssimativa fino a 3,2 m (zoom: W)/2,3 m (zoom: T)).
- Si ottiene la messa a fuoco a condizione che la luce dell'illuminatore AF raggiunga il soggetto, anche se la luce è leggermente spostata dal centro del soggetto.
- Quando è impostata la preselezione della messa a fuoco (pagina 31), l'illuminatore AF non funziona.
- Il quadro del telemetro AF non appare. L'indicatore  o  lampeggia e AF funziona con priorità sui soggetti situati vicino al centro del quadro.
- L'illuminatore AF non funziona quando  (Modo crepuscolo) o  (Modo panorama) è selezionato nel modo della scena.
- L'illuminatore AF emette luce molto luminosa. Anche se non ci sono problemi di sicurezza, non guardare direttamente nell'emettitore dell'illuminatore AF a distanza ravvicinata.

Revis. autom.

Visualizza l'immagine registrata sullo schermo per circa due secondi subito dopo aver ripreso un fermo immagine.

<input checked="" type="checkbox"/>	Acceso	Utilizza la revisione automatica.
<input type="checkbox"/>	Spento	Non utilizza la revisione automatica.

- Quando si preme a metà il pulsante di scatto durante questo periodo, il display dell'immagine registrata scompare ed è possibile riprendere immediatamente l'immagine successiva.

Questa voce non appare quando nella macchina fotografica è inserito un “Memory Stick Duo”.
Le impostazioni predefinite sono contrassegnate con ✓.

Formatta

Formatta la memoria interna.

- Tenere presente che la formattazione cancella irrevocabilmente tutti i dati nella memoria interna, incluse anche le immagini protette.

	OK	Vedere la seguente procedura.
✓	Annulla	Annulla la formattazione.

- ① Selezionare [OK] con ▲ sul tasto di controllo e poi premere ●.
Appare il messaggio “Ogni dato nella memoria interna sarà cancellato Pronto?”.
- ② Selezionare [OK] con ▲ e poi premere ●.
La formattazione è completata.

Questa voce appare soltanto quando nella macchina fotografica è inserito un “Memory Stick Duo”.

Le impostazioni predefinite sono contrassegnate con ✓.

Formatta

Formatta il “Memory Stick Duo”. Un “Memory Stick Duo” disponibile in commercio è già formattato e può essere subito usato.

- Tenere presente che la formattazione cancella irrevocabilmente tutti i dati su un “Memory Stick Duo”, incluse anche le immagini protette.

	OK	Vedere la seguente procedura.
✓	Annulla	Annulla la formattazione.

- ① Selezionare [OK] con ▲ sul tasto di controllo e poi premere ●.
Appare il messaggio “Ogni dato nel Memory Stick sarà cancellato Pronto?”.
- ② Selezionare [OK] con ▲ e poi premere ●.
La formattazione è completata.

Crea cart. REG.

Crea una cartella in un “Memory Stick Duo” per registrare le immagini.

	OK	Vedere la seguente procedura.
✓	Annulla	Annulla la creazione della cartella.

- ① Selezionare [OK] con ▲ sul tasto di controllo e poi premere ●.
Appare la schermata di creazione della cartella.



- ② Selezionare [OK] con ▲ e poi premere ●.
Viene creata una cartella nuova con un numero aumentato di uno rispetto al numero maggiore e la cartella diventa la cartella attuale di registrazione.

- Per i dettagli sulla cartella, vedere a pagina 37.
- Quando non si crea una cartella nuova, la cartella "101MSDCF" viene selezionata come la cartella di registrazione.
- È possibile creare cartelle assegnando un nome fino a "999MSDCF".
- Le immagini vengono registrate nella cartella che è stata appena creata finché si crea o si seleziona una cartella diversa.
- Non è possibile cancellare una cartella con la macchina fotografica. Per cancellare una cartella, usare il computer, ecc.
- In una cartella è possibile memorizzare fino a 4.000 immagini. Quando si supera la capacità della cartella, viene creata automaticamente una cartella nuova.
- Per i dettagli, vedere "Destinazioni per la memorizzazione dei file di immagine e nomi dei file" (pagina 64).

Camb. cart.REG.

Cambia la cartella usata attualmente per registrare le immagini.

	OK	Vedere la seguente procedura.
✓	Annulla	Annulla il cambiamento della cartella di registrazione.

- ① Selezionare [OK] con ▲ sul tasto di controllo e poi premere ●.
Appare la schermata di selezione della cartella.

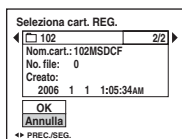

- ② Selezionare la cartella desiderata con ◀/▶ e [OK] con ▲ e poi premere ●.

- Non è possibile selezionare la cartella "100MSDCF" come una cartella di registrazione.
- Non è possibile spostare le immagini registrate su una cartella diversa.

Copia

Copia tutte le immagini nella memoria interna su un "Memory Stick Duo".

	OK	Vedere la seguente procedura.
✓	Annulla	Annulla la copia.

- ① Inserire un "Memory Stick Duo" da 32 MB o con una capacità maggiore.
- ② Selezionare [OK] con ▲ sul tasto di controllo e poi premere ●.
Appare il messaggio "Ogni dato nella memoria interna sarà copiato Pronto?".
- ③ Selezionare [OK] con ▲ e poi premere ●.
La copia inizia.

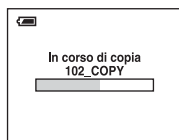

- Usare un pacco batteria completamente carico o l'adattatore CA (non in dotazione). Se si tenta di copiare i file di immagine usando un pacco batteria con poca carica rimanente, il pacco batteria potrebbe esaurirsi, provocando la mancata esecuzione della copia o la probabile alterazione dei dati.
- Non è possibile copiare le immagini singole.
- Le immagini originali nella memoria interna si conservano anche dopo la copia. Per cancellare il contenuto della memoria interna, rimuovere il "Memory Stick Duo" dopo la copia e poi eseguire il comando [Formatta] in (Strum. memoria int.) (pagina 48).
- Non è possibile selezionare una cartella copiata su un "Memory Stick Duo".
- Anche se si copiano i dati, il contrassegno (Ordine di stampa) non viene copiato.

Le impostazioni predefinite sono contrassegnate con ✓.

Retroill. LCD (soltanto DSC-W50)

Seleziona la luminosità della retroilluminazione LCD quando si usa la macchina fotografica con il pacco batteria.

	Luminoso	Diventa luminoso.
✓	Normale	

- È possibile cambiare l'impostazione con il tasto (Commutazione del display sullo schermo) (→ passo 5 in "Prima leggere questo").
- Selezionando [Luminoso] si esaurisce più rapidamente la carica del pacco batteria.

Segn. acustico

Seleziona il suono prodotto quando si aziona la macchina fotografica.

	Scatto	Attiva il suono dello scatto quando si preme il pulsante di scatto.
✓	Acceso	Attiva il segnale acustico/il suono dello scatto quando si preme il tasto di controllo/il pulsante di scatto.
	Spento	Disattiva il segnale acustico/il suono dello scatto.

Lingua

Seleziona la lingua da usare per visualizzare le voci sul menu, gli avvertimenti e i messaggi.

Inizializza

Inizializza l'impostazione sull'impostazione predefinita.

	OK	Vedere la seguente procedura.
✓	Annulla	Annulla il ripristino.

- ① Selezionare [OK] con ▲ sul tasto di controllo e poi premere ●.
Appare il messaggio "Inizializza tutte le impostazioni Pronto?".
 - ② Selezionare [OK] con ▲ e poi premere ●.
Le impostazioni vengono ripristinate all'impostazione predefinita.
- Accertarsi che l'alimentazione non sia disattivata durante il ripristino.



Le impostazioni predefinite sono contrassegnate con ✓.

Numero file

Seleziona il metodo usato per assegnare i numeri di file alle immagini.

✓	Serie	Assegna i numeri ai file in sequenza anche se si cambia la cartella di registrazione o il “Memory Stick Duo”. (Quando il “Memory Stick Duo” sostituito contiene un file con un numero superiore all’ultimo numero assegnato, viene assegnato un numero superiore di uno rispetto a quello maggiore.)
	Riprist.	Inizia da 0001 ogni volta che si cambia la cartella. (Quando la cartella di registrazione contiene un file, viene assegnato un numero superiore al numero maggiore.)

Collegam. USB

Seleziona il modo USB da usare quando si collega la macchina fotografica ad un computer o ad una stampante compatibile con PictBridge usando il cavo per terminale multiuso (DSC-W50) o il cavo USB (DSC-W30/W40).

	PictBridge	Collega la macchina fotografica ad una stampante compatibile con PictBridge (pagina 73).
	PTP	Quando è impostato [PTP] (Picture Transfer Protocol) e la macchina fotografica è collegata ad un computer, le immagini nella cartella di registrazione sulla macchina fotografica vengono copiate sul computer. (Compatibile con Windows XP e Mac OS X.)
	Mass Storage	Stabilisce un collegamento Mass Storage tra la macchina fotografica e un computer o un altro dispositivo USB (pagina 59).
✓	Autom.	La macchina fotografica riconosce automaticamente e imposta la comunicazione con un computer o una stampante compatibile con PictBridge (pagine 59 e 73). <ul style="list-style-type: none"> • Se la macchina fotografica e una stampante compatibile con PictBridge non possono essere collegate quando è impostato su [Autom.], cambiare l’impostazione su [PictBridge]. • Se la macchina fotografica e un computer o un altro dispositivo USB non possono essere collegati quando è impostato su [Autom.], cambiare l’impostazione su [Mass Storage].

Uscita video

Imposta l'uscita del segnale video secondo il sistema di colore del televisore dell'apparecchio video collegato. Diversi paesi o aree usano diversi sistemi di colore del televisore. Se si desiderano vedere le immagini su uno schermo televisivo, controllare a pagina 80 per il sistema di colore del televisore del paese o dell'area in cui viene usata la macchina fotografica.

NTSC	Imposta il segnale di uscita video sul modo NTSC (per es. per Stati Uniti, Giappone).
PAL	Imposta il segnale di uscita video sul modo PAL (per es. per l'Europa).

Impost. orol.

Imposta la data e l'ora.

<input type="checkbox"/>	OK	Selezionare [OK] con ▲ sul tasto di controllo e premere ●. Poi eseguire la procedura spiegata in "Impostazione dell'orologio" (→passo 2 in "Prima leggere questo").
<input checked="" type="checkbox"/>	Annulla	Annulla l'impostazione dell'orologio.



Per i dettagli sull'uso del computer Macintosh, consultare "Uso del computer Macintosh" (pagina 70).

Questa sezione descrive il contenuto della schermata per la versione inglese.



Prima installare il software (in dotazione) (pagina 57)



Copia delle immagini su un computer (pagina 58)



Visione delle immagini su un computer

Visione delle immagini usando il "Cyber-shot Viewer" (pagina 66)



- Visione delle immagini salvate sul computer
- Visione delle foto organizzate per data
- Modifica delle immagini



Stampa delle immagini

Ambiente consigliato per il computer

Per un computer collegato alla macchina fotografica è consigliato il seguente ambiente.

Ambiente consigliato per copiare le immagini

OS (preinstallato): Microsoft Windows 2000 Professional, Windows Millennium Edition, Windows XP Home Edition o Windows XP Professional

- Il funzionamento non è garantito in un ambiente che si basa su un aggiornamento dei sistemi operativi descritti sopra o in un ambiente ad avvio multiplo.

Processore: MMX Pentium 200 MHz o più veloce

Connettore USB: Fornito di serie

Display:

Risoluzione dello schermo; 800 × 600 punti o più
Colori; High Color (colore a 16-bit, 65.000 colori) o più

Ambiente consigliato per l'uso del software in dotazione

OS (preinstallato): Microsoft Windows 2000 Professional, Windows Millennium Edition, Windows XP Home Edition o Windows XP Professional

Scheda audio: Scheda audio stereo a 16-bit con altoparlanti

Processore/Memoria: Pentium III 500 MHz o più veloce, 128 MB di RAM o più (Consigliato: Pentium III 800 MHz o più veloce e 256 MB di RAM o più)

Disco rigido: Spazio sul disco necessario per l'installazione—200 MB o più

Display:

Risoluzione dello schermo; 800 × 600 punti o più
Colori; High Color (colore a 16-bit, 65.000 colori) o più

Note sul collegamento della macchina fotografica ad un computer

- Le operazioni non sono garantite per tutti gli ambienti di computer consigliati che sono menzionati sopra.
- Se si collegano contemporaneamente due o più dispositivi USB ad un singolo computer, alcuni dispositivi, inclusa la macchina fotografica, potrebbero non funzionare, a seconda dei tipi di dispositivi USB che si stanno usando.
- Le operazioni non sono garantite quando si usa un hub USB.
- Se si collega la macchina fotografica usando un'interfaccia USB che è compatibile con Hi-Speed USB (compatibile con USB 2.0) viene consentito il trasferimento avanzato (trasferimento ad alta velocità) poiché questa macchina fotografica è compatibile con Hi-Speed USB (compatibile con USB 2.0).
- Ci sono tre modi di collegamento USB quando si collega un computer, i modi [Autom.] (impostazione predefinita), [Mass Storage] e [PTP]. Questa sezione descrive i modi [Autom.] e [Mass Storage] come esempi. Per i dettagli su [PTP], vedere a pagina 53.
- Quando il computer riprende dal modo di sospensione o di interruzione, la comunicazione tra la macchina fotografica e il computer potrebbe non ristabilirsi contemporaneamente.

Installazione del software (in dotazione)



È possibile installare il software (in dotazione) usando la seguente procedura.

- Quando si usa Windows 2000/Me, non collegare la macchina fotografica al computer prima dell'installazione.
- Con Windows 2000/XP fare la richiesta di collegamento come amministratore.
- Quando il software in dotazione è installato, il driver USB viene installato automaticamente.

1 Accendere il computer ed inserire il CD-ROM (in dotazione) nel drive del CD-ROM.

Appare la schermata del menu di installazione.



- Se non appare, fare doppio clic su  (My Computer) →  (CYBERSHOTSOFI).

2 Cliccare su [Install].

Appare la schermata "Choose Setup Language" (Scegliere la lingua di impostazione).

3 Selezionare la lingua desiderata e poi cliccare su [Next].

Appare la schermata "License Agreement" (contratto di licenza). Leggere attentamente il contratto. Se si accettano le condizioni del contratto, cliccare sul pulsante di opzione accanto a [I accept the terms of the license agreement] (Accetto le condizioni del contratto di licenza) e poi cliccare su [Next].

4 Seguire le istruzioni sulla schermata per completare l'installazione.

Quando appare il messaggio di conferma per il riavvio, riavviare il computer seguendo le istruzioni sulla schermata.

5 Rimuovere il CD-ROM dopo che l'installazione è completata.

Copia delle immagini sul computer

Questa sezione descrive il procedimento usando un computer Windows come esempio.

È possibile copiare le immagini dalla macchina fotografica sul computer nel seguente modo.

Per un computer con una fessura per "Memory Stick"

Rimuovere il "Memory Stick Duo" dalla macchina fotografica e inserirlo nell'adattatore per Memory Stick Duo. Inserire l'adattatore per Memory Stick Duo nel computer e copiare le immagini. Se il "Memory Stick PRO Duo" non viene riconosciuto, vedere a pagina 90.

Per un computer senza una fessura per "Memory Stick"

Seguire le fasi da 1 a 4 da pagina 58 a 63 per copiare le immagini.

- Quando si usa Windows 2000/Me, installare il software in dotazione prima di procedere. Con Windows XP, l'installazione non è necessaria.
- I display sullo schermo mostrati in questa sezione sono gli esempi per copiare le immagini dal "Memory Stick Duo".

Fase 1: Preparazione della macchina fotografica e del computer

1 Inserire un "Memory Stick Duo" con le immagini registrate nella macchina fotografica.

- Quando si copiano le immagini nella memoria interna, questo passo non è necessario.

2 Inserire nella macchina fotografica il pacco batteria sufficientemente carico o collegare la macchina fotografica ad una presa a muro con l'adattatore CA (non in dotazione).

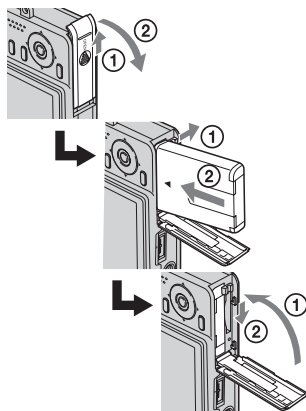

- Quando si copiano le immagini sul computer usando un pacco batteria con poca carica rimanente, la copia potrebbe non riuscire o i dati di immagine potrebbero alterarsi se il pacco batteria si arresta troppo presto.

- 3** Premere  per accendere la macchina fotografica e il computer.

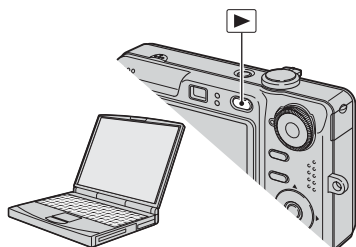

Fase 2: Collegamento della macchina fotografica e del computer

DSC-W50

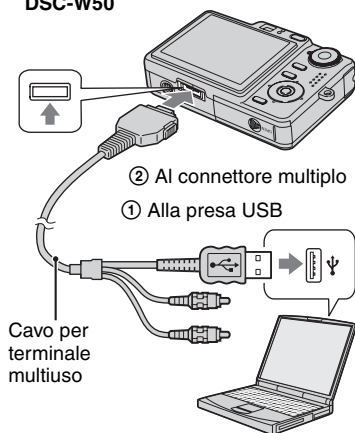

DSC-W30/W40

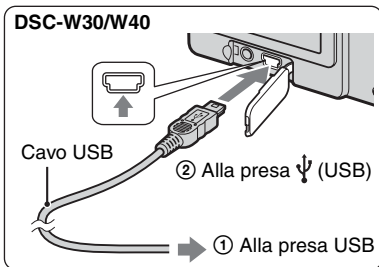

- Con Windows XP, la schermata di guida della riproduzione automatica appare sul desktop.

Sullo schermo della macchina fotografica appare "Modo USB Mass Storage".

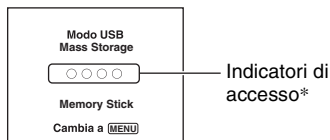

Quando si stabilisce un collegamento USB la prima volta, il computer avvia automaticamente un programma per riconoscere la macchina fotografica. Attendere un momento.

* Durante la comunicazione gli indicatori di accesso diventano rossi. Non azionare il computer finché gli indicatori diventano bianchi.

- Se "Modo USB Mass Storage" non appare, impostare [Collegam. USB] su [Mass Storage] (pagina 53).

Fase 3-A: Copia delle immagini su un computer

XP

- Per Windows 2000/Me, seguire la procedura spiegata in "Fase 3-B: Copia delle immagini su un computer" a pagina 61.
- Per Windows XP, quando la schermata di guida non appare automaticamente, seguire la procedura spiegata in "Fase 3-B: Copia delle immagini su un computer" a pagina 61.

Questa sezione descrive un esempio per copiare le immagini su una cartella "My Documents".

- 1** Dopo aver eseguito un collegamento USB nella fase 2, cliccare su [Copy pictures to a folder on my computer using Microsoft Scanner and Camera Wizard] (Copia le foto su una cartella del mio computer usando la schermata di guida Microsoft per scanner e macchina fotografica) → [OK] poiché la schermata di guida appare automaticamente sul desktop.

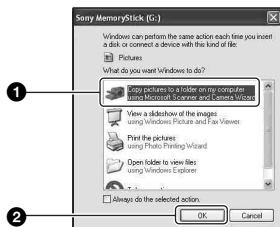

Appare la schermata "Scanner and Camera Wizard" (Schermata di guida per scanner e macchina fotografica).

- 2** Cliccare su [Next].

Appaiono le immagini salvate sul "Memory Stick Duo" della macchina fotografica.

- Se nessun "Memory Stick Duo" è inserito, appaiono le immagini nella memoria interna.

- 3** Cliccare sulla casella di spunta delle immagini indesiderate per rimuovere il segno di spunta in modo da non copiarle e poi cliccare su [Next].



Appare la schermata “Picture Name and Destination” (Nome della foto e destinazione).

- 4** Selezionare un nome e una destinazione per le immagini e poi cliccare su [Next].

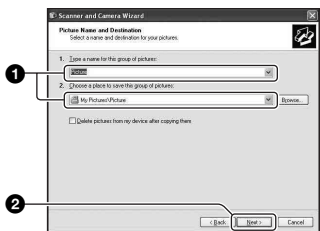

La copia delle immagini inizia. Quando la copia è completata, appare la schermata “Other Options” (Altre opzioni).

- Questa sezione descrive un esempio per copiare le immagini sulla cartella “My Documents”.

- 5** Cliccare sul pulsante di opzione accanto a [Nothing. I'm finished working with these pictures] (Niente. Ho terminato di lavorare con queste foto) per selezionarlo e poi cliccare su [Next].



Appare la schermata “Completing the Scanner and Camera Wizard” (Completamento della schermata di guida per scanner e macchina fotografica).

- 6** Cliccare su [Finish].

La schermata di guida si chiude.

- Per continuare a copiare altre immagini, scollegare il cavo per terminale multiuso (DSC-W50) o il cavo USB (DSC-W30/W40) (pagina 63). Poi seguire la procedura spiegata in “Fase 2: Collegamento della macchina fotografica e del computer” a pagina 59.

Fase 3-B: Copia delle immagini su un computer

2000 Me

- Per Windows XP, seguire la procedura spiegata in “Fase 3-A: Copia delle immagini su un computer” a pagina 60.

Questa sezione descrive un esempio per copiare le immagini sulla cartella “My Documents”.

1 Fare doppio clic su [My Computer] → [Removable Disk] → [DCIM].

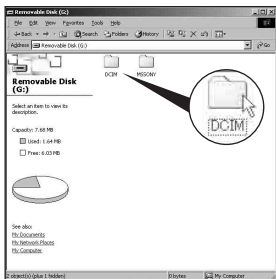

- Se l'icona "Removable Disk" non è visualizzata, vedere a pagina 88.

2 Fare doppio clic sulla cartella in cui sono memorizzati i file di immagine che si desiderano copiare. Poi cliccare con il pulsante destro su un file di immagine per visualizzare il menu e cliccare su [Copy].

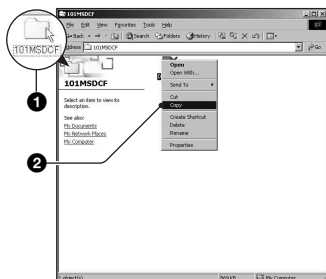

- Riguardo la destinazione per la memorizzazione dei file di immagine, vedere a pagina 64.

3 Fare doppio clic sulla cartella [My Documents]. Poi cliccare con il pulsante destro sulla finestra "My Documents" per visualizzare il menu e cliccare su [Paste].

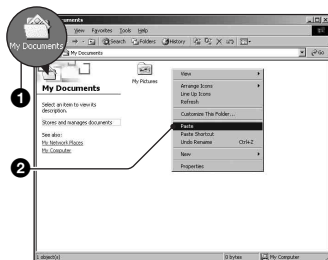

I file di immagine sono copiati sulla cartella "My Documents".

- Quando nella cartella di destinazione per copia esiste un'immagine con lo stesso nome di file, appare il messaggio di conferma per la sovrascrittura. Quando si sovrascrive sull'immagine esistente con quella nuova, i dati del file originale vengono cancellati. Per copiare un file di immagine sul computer senza sovrascriverlo, cambiare il nome del file in un nome diverso e poi copiare il file di immagine. Tuttavia, tenere presente che se si cambia il nome di file (pagina 65), si potrebbe non essere in grado di riprodurre quell'immagine con la macchina fotografica.

Fase 4: Visione delle immagini su un computer

Questa sezione descrive la procedura per vedere le immagini copiate nella cartella "My Documents".

1 Cliccare su [Start] → [My Documents].



Si visualizza il contenuto della cartella "My Documents".

- Se non si usa Windows XP, fare doppio clic su [My Documents] sul desktop.

2 Fare doppio clic sul file di immagine desiderato.

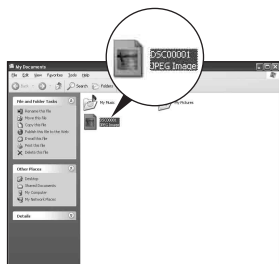

L'immagine è visualizzata.

Per cancellare il collegamento USB

Prima eseguire le procedure elencate sotto quando:

- Si scolga il cavo per terminale multiuso (DSC-W50) o il cavo USB (DSC-W30/W40)
- Si rimuove un "Memory Stick Duo"
- Si inserisce un "Memory Stick Duo" nella macchina fotografica dopo aver copiato le immagini dalla memoria interna
- Si spegne la macchina fotografica

■ Per Windows 2000/Me/XP

- 1 Fare doppio clic su  sulla barra delle applicazioni.



Fare doppio clic qui

- 2 Cliccare su  (Sony DSC) → [Stop].
 - 3 Confermare il dispositivo sulla finestra di conferma e poi cliccare su [OK].
 - 4 Cliccare su [OK].
Il dispositivo viene scollegato.
- Il passo 4 non è necessario per Windows XP.

Destinazioni per la memorizzazione dei file di immagine e nomi dei file

I file di immagine registrati con la macchina fotografica sono raggruppati in cartelle sul "Memory Stick Duo".

Esempio: visione delle cartelle con Windows XP

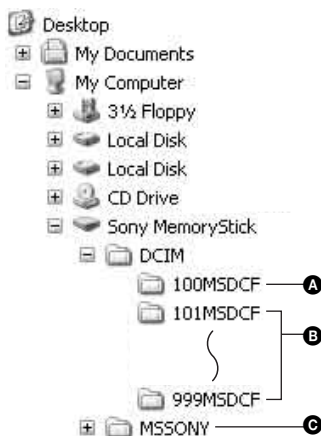

- A** Cartella contenente i dati di immagine registrati con una macchina fotografica che non è dotata della funzione di creazione della cartella
- B** Cartella contenente i dati di immagine registrati con questa macchina fotografica. Quando non si creano delle cartelle nuove, ci sono soltanto le seguenti cartelle:
 - "Memory Stick Duo"; soltanto "101MSDCF"
 - Memoria interna; soltanto "101_SONY"
- C** Cartella contenente i dati di filmato, ecc. registrati con una macchina fotografica che non è dotata della funzione di creazione della cartella

- Non è possibile registrare le immagini sulla cartella "100MSDCF". Le immagini in queste cartelle sono disponibili soltanto per la visione.
- Non è possibile registrare/riprodurre nessuna immagine sulla cartella "M5SONY".
- I file di immagine sono nominati nel seguente modo. □□□□ indica qualsiasi numero nel campo di variazione da 0001 a 9999. Le parti numeriche del nome di un file di filmato registrato nel modo di filmato e il suo corrispondente file di immagine con indice sono identiche.
 - File di fermi immagine: DSC0□□□□.JPG
 - File di filmati: MOV0□□□□.MPG
 - File di immagine con indice che sono registrati quando si registrano i filmati: MOV0□□□□.THM
- Per maggiori informazioni sulle cartelle, vedere le pagine 37 e 49.

Visione con la macchina fotografica dei file di immagine memorizzati su un computer (usando un "Memory Stick Duo")

Questa sezione descrive il procedimento usando un computer Windows come esempio.

Quando un file di immagine copiato su un computer non rimane più su un "Memory Stick Duo", è possibile rivedere quell'immagine sulla macchina fotografica copiando il file di immagine sul computer in un "Memory Stick Duo".

- Il passo 1 non è necessario se il nome del file impostato con la macchina fotografica non è stato cambiato.
- Si potrebbe non essere in grado di riprodurre alcune immagini a seconda della dimensione dell'immagine.
- Quando un file di immagine è stato elaborato da un computer o quando il file di immagine è stato registrato usando un modello diverso dalla propria macchina fotografica, la riproduzione sulla macchina fotografica non è garantita.
- Quando non c'è una cartella, prima creare una cartella con la macchina fotografica (pagina 49) e poi copiare il file di immagine.

- Potrebbe visualizzarsi un'estensione a seconda delle impostazioni del computer. L'estensione per i fermi immagine è JPG e l'estensione per i filmati è MPG. Non cambiare l'estensione.

2 Copiare il file di immagine sulla cartella del "Memory Stick Duo" nel seguente ordine.

- ① Cliccare con il pulsante destro sul file di immagine e poi cliccare su [Copy].
- ② Fare doppio clic su [Removable Disk] o [Sony MemoryStick] in [My Computer].
- ③ Cliccare con il pulsante destro sulla cartella [□□□MSDCF] nella cartella [DCIM] e poi cliccare su [Paste].
 - □□□ indica qualsiasi numero nel campo di variazione da 100 a 999.

1 Cliccare con il pulsante destro sul file di immagine e poi cliccare su [Rename]. Cambiare il nome di file a "DSC□□□□".

Immettere un numero da 0001 a 9999 per □□□□.



- Se appare il messaggio di conferma della sovrascrittura, immettere un numero diverso.

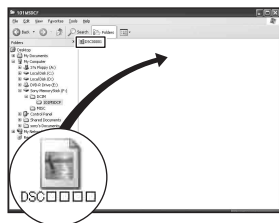

Uso del “Cyber-shot Viewer” (in dotazione)

Sfruttando il software è possibile usare ora più che mai i fermi immagine e i filmati dalla macchina fotografica.

Questa sezione riassume le caratteristiche del “Cyber-shot Viewer” e fornisce le istruzioni di base.

Descrizione generale del “Cyber-shot Viewer”

Con il “Cyber-shot Viewer” è possibile:

- Importare le immagini riprese con la macchina fotografica e visualizzarle sul monitor.
- Organizzare le immagini sul computer su un calendario in base alla data di ripresa per vederle.
- Ritoccare, stampare e inviare i fermi immagine come allegati per l’email, cambiare la data di ripresa e altro.
- Per i dettagli sul “Cyber-shot Viewer”, consultare la Help (Guida).

Per accedere a Help, cliccare su [Start] → [Programs] (in Windows XP, [All Programs]) → [Sony Picture Utility] → [Help] → [Cyber-shot Viewer].

Avvio ed uscita dal “Cyber-shot Viewer”

Avvio del “Cyber-shot Viewer”

Fare doppio clic sull'icona  (Cyber-shot Viewer) sul desktop.

Oppure dal menu Avvio: Cliccare su [Start] → [Programs] (in Windows XP, [All Programs]) → [Sony Picture Utility] → [Cyber-shot Viewer].

Uscita dal “Cyber-shot Viewer”

Cliccare sul tasto  nell'angolo in alto a destra della schermata.

Istruzioni di base

Seguire questi passi per importare e vedere le immagini dalla macchina fotografica.

Importazione di immagini

1 Accertarsi che il “Media Check Tool”* (Strumento controllo supporto) sia in funzione.

* “Media Check Tool” è un programma che rileva automaticamente ed importa le immagini quando si inserisce un “Memory Stick” o quando si collega la macchina fotografica.

Cercare un'icona  (Media Check Tool) nella barra di applicazioni.

- Se non c'è un'icona : Cliccare su [Start] → [Programs] (in Windows XP, [All Programs]) → [Sony Picture Utility] → [Cyber-shot Viewer] → [Tools] → [Media Check Tool].

2 Collegare la macchina fotografica al computer con il cavo per terminale multiuso (DSC-W50) o il cavo USB (DSC-W30/W40).

Dopo che la macchina fotografica viene rilevata automaticamente, si visualizza la schermata [Import Images] (Importa immagini).

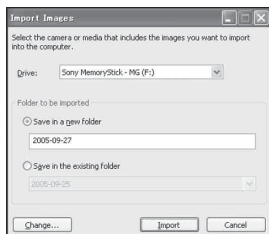

- Se si intende usare la fessura per “Memory Stick”, prima consultare pagina 58.
- In Windows XP, se appare la schermata di guida della riproduzione automatica, chiuderla.

3 Importare le immagini.

Per iniziare ad importare le immagini, cliccare sul tasto [Import] (Importa).

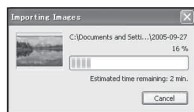

Per impostazione predefinita, le immagini sono importate in una cartella creata in "My Pictures" (Le mie foto) a cui viene assegnato il nome con la data di importazione.

- Per le istruzioni sul modo di cambiare la "Folder to be imported" (Cartella da importare) consultare pagina 69.

Visione delle immagini

1 Controllo delle immagini importate

Al completamento dell'importazione, il "Cyber-shot Viewer" si avvia. Si visualizzano le miniature delle immagini importate.

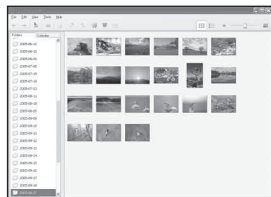

- La cartella "My Pictures" è impostata come la cartella di impostazione predefinita in "Viewed folders" (Cartelle viste).
- È possibile fare doppio clic su una miniatura per visualizzare l'immagine da sola.

2 Visione delle immagini in "Viewed folders" (Cartelle viste) ordinate per data di ripresa su un calendario

- 1 Cliccare sulla scheda [Calendar].
Vengono elencati gli anni in cui le immagini sono state riprese.
- 2 Cliccare sull'anno.
Si visualizzano le immagini riprese in quell'anno, ordinate sul calendario per data di ripresa.
- 3 Per visualizzare le immagini per mese, cliccare sul mese desiderato.
Si visualizzano le miniature delle immagini riprese in quel mese.
- 4 Per visualizzare le immagini per ora, cliccare sulla data desiderata.
Si visualizzano le miniature delle immagini riprese in quel giorno, ordinate per ora.

Schermata di visualizzazione per anno

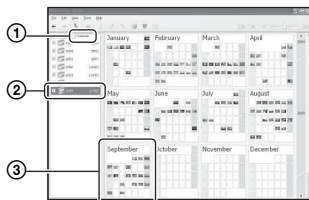

Schermata di visualizzazione per mese

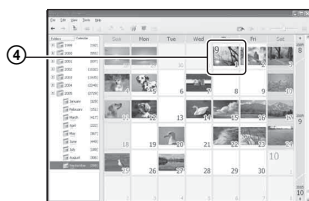

Schermata di visualizzazione per ora

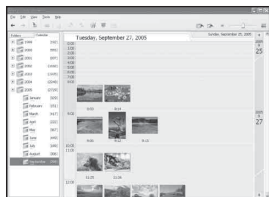

- Per elencare le immagini da un particolare anno o mese, cliccare su quel periodo a sinistra della schermata.

3 Visualizzazione di immagini singole

Sulla schermata di visualizzazione per ora, fare doppio clic su una miniatura per visualizzare l'immagine da sola in una finestra separata.





- È possibile modificare le immagini visualizzate cliccando sul tasto di barra degli strumenti .

Visualizzazione delle immagini nel modo a schermo completo

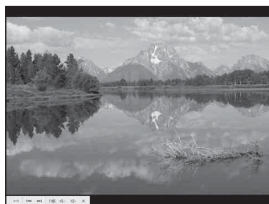
Per visualizzare una proiezione di diapositive di immagini attuali nel modo a schermo completo, cliccare sul tasto .



- Per riprodurre o fare una pausa nella proiezione di diapositive, cliccare sul tasto  in basso a sinistra della schermata.
- Per interrompere la proiezione di diapositive, cliccare sul tasto  in basso a sinistra della schermata.

Altre funzioni

Preparazione delle immagini salvate sul computer per la visione

Per vederle, registrare la cartella che contiene le immagini come una delle "Viewed folders".

Dal menu [File], scegliere [Register Viewed Folders...] (Registra cartelle viste) per visualizzare la schermata delle impostazioni per la registrazione di "Viewed folders".

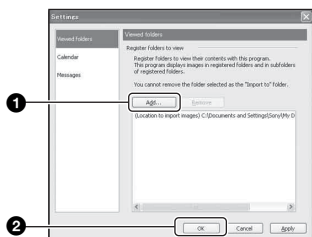

Cliccare sul tasto [Add...] (Aggiungi...) e poi specificare la cartella con le immagini da importare per registrare la cartella come una "Viewed folder".

- Vengono registrate anche le immagini in qualsiasi sottocartella di "Viewed folders".

Cambiamento della "Folder to be imported" (Cartella da importare)

Per cambiare la "Folder to be imported", accedere alla schermata "Import Settings" (Impostazioni importazione).

Per visualizzare la schermata "Import Settings" scegliere [Image Import Settings...] (Impostazioni importazione dell'immagine...) dal menu [File].

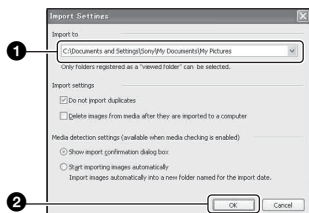

Scegliere la "Folder to be imported".

- È possibile specificare la "Folder to be imported" dalle cartelle registrate come "Viewed folders".

Aggiornamento delle informazioni sulla registrazione delle immagini

Per aggiornare le informazioni sulle immagini, scegliere [Update Database] (Aggiorna database) dal menu [Tools] (Strumenti).

- L'aggiornamento del database potrebbe impiegare un po' di tempo.
- Se si riassegna un nome ai file o alle cartelle di immagine in "Viewed folders", questi non possono visualizzarsi con questo software. In questo caso aggiornare il database.

Assistenza tecnica

Ulteriori informazioni su questo prodotto e risposte alle domande più comuni sono reperibili sul sito Web di Assistenza Clienti Sony.
<http://www.sony.net/>

Uso del computer Macintosh

È possibile copiare le immagini sul computer.

- Il software in dotazione non è compatibile con i computer Macintosh.

Ambiente consigliato per il computer

Per un computer collegato alla macchina fotografica è consigliato il seguente ambiente.

Ambiente consigliato per copiare le immagini

OS (preinstallato): Mac OS 9.1, 9.2 o Mac OS X (v10.0 o successivo)

Connettore USB: Fornito di serie

Note sul collegamento della macchina fotografica ad un computer

- Le operazioni non sono garantite per tutti gli ambienti di computer consigliati che sono menzionati sopra.
- Se si collegano contemporaneamente due o più dispositivi USB ad un singolo computer, alcuni dispositivi, inclusa la macchina fotografica, potrebbero non funzionare, a seconda dei tipi di dispositivi USB che si stanno usando.
- Le operazioni non sono garantite quando si usa un hub USB.
- Se si collega la macchina fotografica usando un'interfaccia USB che è compatibile con Hi-Speed USB (compatibile con USB 2.0) viene consentito il trasferimento avanzato (trasferimento ad alta velocità) poiché questa macchina fotografica è compatibile con Hi-Speed USB (compatibile con USB 2.0).
- Ci sono tre modi di collegamento USB quando si collega un computer, i modi [Autom.] (impostazione predefinita), [Mass Storage] e [PTP]. Questa sezione descrive i modi [Autom.] e [Mass Storage] come esempi. Per i dettagli su [PTP], vedere a pagina 53.
- Quando il computer riprende dal modo di interruzione o sospensione, la comunicazione tra la macchina fotografica e il computer può non ristabilirsi contemporaneamente.

Copia e visione delle immagini su un computer

1 Preparare la macchina fotografica e un computer Macintosh.

Eseguire la stessa procedura come quella descritta in "Fase 1: Preparazione della macchina fotografica e del computer" a pagina 58.

2 Collegare il cavo per terminale multiuso (DSC-W50) o il cavo USB (DSC-W30/W40).

Eseguire la stessa procedura come quella descritta in "Fase 2: Collegamento della macchina fotografica e del computer" a pagina 59.

3 Copiare i file di immagine sul computer Macintosh.

- ① Fare doppio clic sull'icona appena riconosciuta → [DCIM] → la cartella in cui sono memorizzate le immagini che si desiderano copiare.
 - ② Trascinare i file di immagine sull'icona del disco rigido.
I file di immagine sono copiati sul disco rigido.
- Per i dettagli sulla posizione di memorizzazione delle immagini e sui nomi dei file, vedere a pagina 64.

4 Guardare le immagini sul computer.

Fare doppio clic sull'icona del disco rigido → il file di immagine desiderato nella cartella contenente i file copiati per aprire quel file di immagine.

Per cancellare il collegamento USB

Prima eseguire le procedure elencate sotto quando:

- Si scollega il cavo per terminale multiuso (DSC-W50) o il cavo USB (DSC-W30/W40)
- Si rimuove un "Memory Stick Duo"
- Si inserisce un "Memory Stick Duo" nella macchina fotografica dopo aver copiato le immagini dalla memoria interna
- Si spegne la macchina fotografica

Trascinare l'icona del drive o l'icona del "Memory Stick Duo" sull'icona "Trash".

La macchina fotografica viene scollegata dal computer.

- Se si usa Mac OS X v10.0, eseguire la procedura sopra dopo aver spento il computer.

Assistenza tecnica

Ulteriori informazioni su questo prodotto e risposte alle domande più comuni sono reperibili sul sito Web di Assistenza Clienti Sony.
<http://www.sony.net/>



Modo di stampare i fermi immagine

Quando si stampano le immagini riprese nel modo [16:9], entrambi i margini potrebbero essere tagliati, perciò assicurarsi di controllare prima di stampare (pagina 91).

Stampa diretta usando una stampante compatibile con PictBridge (pagina 73)



È possibile stampare le immagini collegando direttamente la macchina fotografica ad una stampante compatibile con PictBridge.

Stampa diretta usando una stampante compatibile con "Memory Stick"



È possibile stampare le immagini con una stampante compatibile con "Memory Stick".

Per i dettagli consultare le istruzioni per l'uso in dotazione con la stampante.

Stampa usando un computer



È possibile copiare le immagini su un computer usando il software "Cyber-shot Viewer" nel CD-ROM in dotazione e stampare le immagini.

Stampa in un negozio (pagina 77)

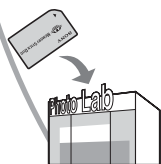

È possibile portare un "Memory Stick Duo" contenente le immagini riprese con la macchina fotografica in un negozio per la stampa delle foto. È possibile fare prima un contrassegno  (Ordine di stampa) sulle immagini che si desiderano stampare.

Stampa diretta usando una stampante compatibile con PictBridge

Anche se non si ha un computer, è possibile stampare le immagini riprese con la macchina fotografica collegando la macchina fotografica direttamente ad una stampante compatibile con PictBridge.

PictBridge

- “PictBridge” si basa sulla normativa CIPA. (CIPA: Camera & Imaging Products Association)

Nel modo ad immagine singola

È possibile stampare un'immagine singola su un foglio di stampa.



Nel modo dell'indice

È possibile stampare diverse immagini in una dimensione ridotta su un foglio di stampa. È possibile stampare una serie di stesse immagini (1) o di immagini diverse (2).

①

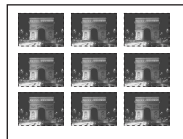

②



- A seconda della stampante una funzione di stampa con indice potrebbe non essere fornita.
- La quantità di immagini che possono essere stampate come un'immagine con indice differisce a seconda della stampante.
- Non è possibile stampare i filmati.
- Se l'indicatore  lampeggia sullo schermo della macchina fotografica per circa cinque secondi (notifica di errore), controllare la stampante collegata.

Fase 1: Preparazione della macchina fotografica

Preparare la macchina fotografica per collegarla alla stampante tramite un collegamento USB. Quando si collega la macchina fotografica ad una stampante che viene riconosciuta quando [Collegam. USB] è impostato su [Autom.], la fase 1 non è necessaria.

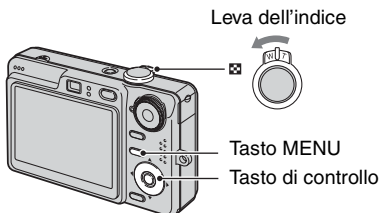

- Si consiglia di usare un pacco batteria completamente carico o un adattatore CA (non in dotazione) per evitare che la macchina fotografica si spenga mentre la stampa è in corso.

1 Premere **MENU** per visualizzare il menu.

2 Premere **▶** sul tasto di controllo per selezionare  (Imposta).

3 Selezionare  (Impostazione 2) con **▼** e poi selezionare [Collegam. USB] con **▲/▼/▶**.

4 Selezionare [PictBridge] con ►/▲ e poi premere ●.

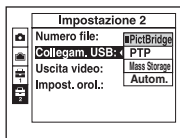

Il modo USB è impostato.

Fase 2: Collegamento della macchina fotografica alla stampante

1 Collegare la macchina fotografica alla stampante.

DSC-W50

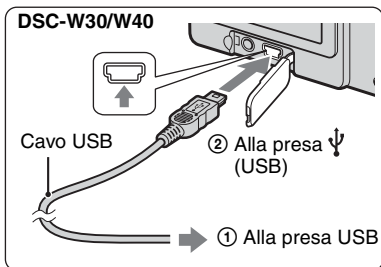
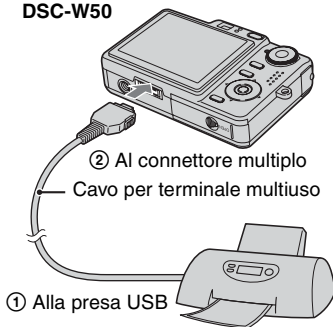

2 Accendere la macchina fotografica e la stampante.

Dopo aver eseguito il collegamento, appare l'indicatore .

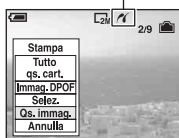

La macchina fotografica è impostata sul modo di riproduzione e poi sullo schermo appaiono un'immagine e il menu di stampa.

Fase 3: Stampa

Indipendentemente dall'impostazione della manopola del modo, quando si termina la fase 2 appare il menu di stampa.

1 Selezionare il metodo di stampa desiderato con ▲/▼ sul tasto di controllo e poi premere ●.

[Tutto qs. cart.]

Stampa tutte le immagini nella cartella.

[Immag. DPOF]

Stampa tutte le immagini con un contrassegno  (Ordine di stampa) (pagina 77) indipendentemente dall'immagine visualizzata.

[Selez.]

Seleziona le immagini e stampa tutte le immagini selezionate.

① Selezionare l'immagine che si desidera stampare con ◀/▶ e poi premere ●.

Il contrassegno ✓ appare sull'immagine selezionata.

• Per selezionare altre immagini, ripetere questa procedura.

② Selezionare [Stampa] con ▼ e poi premere ●.

[Qs. immag.]

Stampa un'immagine visualizzata.

- Se si seleziona [Qs. immag.] e si imposta [Indice] su [Acceso] al passo 2, è possibile stampare una serie delle stesse immagini come un'immagine con indice.

2 Selezionare le impostazioni della stampa con ▲/▼/◀/▶.

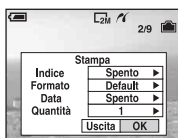

[Indice]

Selezionare [Acceso] per stampare come un'immagine con indice.

[Formato]

Selezionare il formato del foglio di stampa.

[Data]

Selezionare [Gior.&Ora] o [Data] per inserire la data e l'ora sulle immagini.

- Quando si sceglie [Data], la data viene inserita nell'ordine selezionato (→ *passo 2 in "Prima leggere questo"*). Questa funzione potrebbe non essere fornita a seconda della stampante.

[Quantità]

Quando [Indice] è impostato su [Spento]:

Selezionare il numero di fogli di un'immagine che si desidera stampare. L'immagine sarà stampata come un'immagine singola.

Quando [Indice] è impostato su [Acceso]:

Selezionare il numero di serie delle immagini che si desiderano stampare come un'immagine con indice. Se si è selezionato [Qs. immag.] al passo 1, selezionare il numero della stessa immagine che si desidera stampare vicino su un foglio come un'immagine con indice.

- Il numero indicato di immagini potrebbe non adattarsi del tutto su un singolo foglio a seconda della quantità di immagini.

3 Selezionare [OK] con ▼/▶ e poi premere ●.

L'immagine viene stampata.

- Se l'icona  (Collegamento PictBridge) appare sullo schermo, non scollegare il cavo per terminale multiuso (DSC-W50) né rimuovere il cavo USB (DSC-W30/W40).

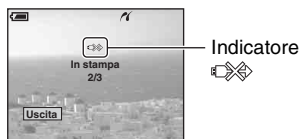







Per stampare altre immagini

Dopo il passo 3, selezionare [Selez.] e l'immagine desiderata con ▲/▼ e poi eseguire dal passo 1.

Per stampare le immagini sulla schermata dell'indice

Eseguire "Fase 1: Preparazione della macchina fotografica" (pagina 73) e "Fase 2: Collegamento della macchina fotografica alla stampante" (pagina 74) e poi procedere con le seguenti operazioni.





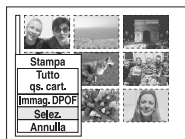

Quando si collega la macchina fotografica ad una stampante, appare il menu di stampa. Selezionare [Annulla] per disattivare il menu di stampa e poi procedere nel seguente modo.

- ① Far scorrere la leva  (Indice).
Appare la schermata dell'indice.
- ② Premere MENU per visualizzare il menu.
- ③ Selezionare [] (Stampa) con  e poi premere .
- ④ Selezionare il metodo di stampa desiderato con / e poi premere .



[Selez.]

Seleziona le immagini e stampa tutte le immagini selezionate.

Selezionare l'immagine che si desidera stampare con /// e poi premere  per visualizzare il contrassegno .

(Ripetere questa procedura per selezionare altre immagini.) Poi premere MENU.

[Immag. DPOF]

Stampa tutte le immagini con contrassegno

 (Ordine di stampa) indipendentemente dall'immagine visualizzata.

[Tutto qs. cart.]

Stampa tutte le immagini nella cartella.

- ⑤ Eseguire i passi 2 e 3 di "Fase 3: Stampa" (pagina 74).

Stampa in un negozio

È possibile portare un "Memory Stick Duo" contenente le immagini riprese con la macchina fotografica in un negozio per la stampa delle foto. A condizione che il negozio supporti il servizio di stampa delle foto conforme a DPOF, è possibile fare prima un contrassegno (Ordine di stampa) sulle immagini in modo da non dover rileszionarle quando si stampano nel negozio.

- In un negozio per la stampa non è possibile stampare le immagini memorizzate nella memoria interna direttamente dalla macchina fotografica. Copiare le immagini su un "Memory Stick Duo" e poi portare il "Memory Stick Duo" al negozio per la stampa.

Che cos'è DPOF?

DPOF (Digital Print Order Format = Formato con ordine di stampa digitale) è una funzione che consente di fare un contrassegno (Ordine di stampa) sulle immagini del "Memory Stick Duo" che si desiderano stampare successivamente.

- È anche possibile stampare le immagini con il contrassegno (Ordine di stampa) usando una stampante che è conforme alla normativa DPOF (Digital Print Order Format) o usando una stampante compatibile con PictBridge.
- Non è possibile contrassegnare i filmati.
- Quando si contrassegnano le immagini riprese nel modo [Multi Burst], tutte le immagini sono stampate su un foglio diviso in 16 pannelli.

Quando si porta un "Memory Stick Duo" in un negozio

- Rivolgersi al negozio per la stampa delle foto per quanto riguarda i tipi di "Memory Stick Duo" che trattano.
- Se un "Memory Stick Duo" non è trattato dal negozio per la stampa delle foto, copiare le immagini che si desiderano stampare su un altro supporto come un CD-R e portarlo al negozio.
- Assicurarsi di portare con sé l'adattatore per Memory Stick Duo.
- Prima di portare i dati di immagine in un negozio, copiare (riserva) sempre i dati su un disco.
- Non è possibile impostare il numero di stampe.

Indicazione di contrassegni nel modo ad immagine singola

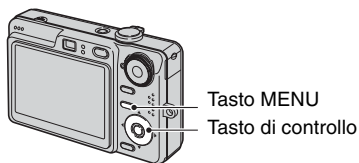

1 Visualizzare l'immagine che si desidera stampare.

2 Premere MENU per visualizzare il menu.

3 Selezionare DPOF con ◀▶ e poi premere ●.

Un contrassegno (Ordine di stampa) viene contrassegnato sull'immagine.

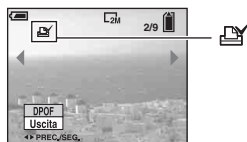

4 Per contrassegnare altre immagini, visualizzare l'immagine desiderata con ◀▶ e poi premere ●.

Per rimuovere il contrassegno nel modo ad immagine singola

Premere ● al passo 3 o 4.

Indicazione di contrassegni nel modo dell'indice

- 1** Visualizzare la schermata dell'indice (→ *passo 6 in "Prima leggere questo"*).
- 2** Premere MENU per visualizzare il menu.
- 3** Selezionare DPOF con ◀▶ e poi premere ●.
- 4** Selezionare [Selez.] con ▲▼ e poi premere ●.

- Non è possibile aggiungere un contrassegno  in [Tutto qs. cart.].

- 5** Selezionare l'immagine che si desidera contrassegnare con ▲/▼/◀▶ e poi premere ●.

Un contrassegno  verde appare sull'immagine selezionata.



- 6** Per contrassegnare altre immagini, ripetere il passo 5.

- 7** Premere MENU.

- 8** Selezionare [OK] con ▶ e poi premere ●.

Il contrassegno  diventa bianco.

Per annullare, selezionare [Annulla] al passo 4 o selezionare [Uscita] al passo 8 e poi premere ●.

Per rimuovere il contrassegno nel modo dell'indice

Selezionare le immagini da cui si desidera rimuovere il contrassegno al passo 5 e poi premere ●.

Per rimuovere tutti i contrassegni nella cartella

Selezionare [Tutto qs. cart.] al passo 4 e poi premere ●. Selezionare [Spento] e poi premere ●.



Visione delle immagini su uno schermo televisivo

È possibile guardare le immagini su uno schermo televisivo collegando la macchina fotografica ad un televisore.

Spegnere sia la macchina fotografica che il televisore prima di collegare la macchina fotografica e il televisore.

1 Collegare la macchina fotografica al televisore.



- Sistemare la macchina fotografica con lo schermo rivolto in alto.

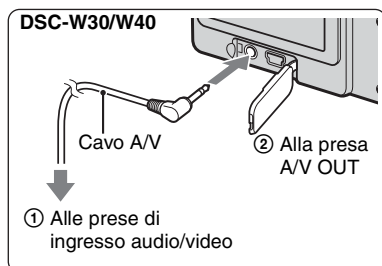

- Se il proprio televisore è dotato delle prese di ingresso stereo, collegare la spina audio (nera) del cavo per terminale multiuso (DSC-W50) o del cavo A/V (DSC-W30/W40) alla presa audio sinistra.



2 Accendere il televisore e impostare l'interruttore di ingresso TV/video su "video".

- Per i dettagli vedere le istruzioni per l'uso in dotazione con il televisore.

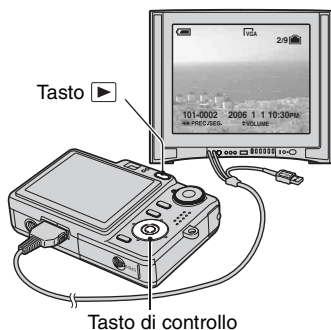
3 Premere per accendere la macchina fotografica.



Le immagini riprese con la macchina fotografica appaiono sullo schermo televisivo.

Premere   sul tasto di controllo per selezionare l'immagine desiderata.

- Quando si usa la macchina fotografica all'estero, potrebbe essere necessario cambiare l'uscita del segnale video per adattarla a quella del sistema televisivo (pagina 54).

Sistemi di colore del televisore

Se si desidera guardare le immagini su uno schermo televisivo, è necessario avere un televisore con una presa di ingresso video e il cavo per terminale multiuso (DSC-W50) o il cavo A/V (DSC-W30/W40). Il sistema di colore del televisore deve corrispondere a quello della macchina fotografica digitale per fermi immagine. Controllare i seguenti elenchi per il sistema di colore del televisore del paese o dell'area in cui viene usata la macchina fotografica.

Sistema NTSC

America Centrale, Bolivia, Canada, Cile, Colombia, Corea, Ecuador, Filippine, Giamaica, Giappone, Isole Bahama, Messico, Perù, Stati Uniti, Surinam, Taiwan, Venezuela, ecc.

Sistema PAL

Australia, Austria, Belgio, Cina, Danimarca, Finlandia, Germania, Hong Kong, Italia, Kuwait, Malesia, Norvegia, Nuova Zelanda, Olanda, Polonia, Portogallo, Regno Unito, Repubblica Ceca, Repubblica Slovacca, Singapore, Spagna, Svezia, Svizzera, Thailandia, Ungheria, ecc.

Sistema PAL-M

Brasile

Sistema PAL-N

Argentina, Paraguay, Uruguay

Sistema SECAM

Bulgaria, Francia, Guiana, Iran, Iraq, Monaco, Russia, Ucraina, ecc.



Soluzione dei problemi

Se si verificano dei problemi con la macchina fotografica, tentare le seguenti soluzioni.

1 Controllare le voci da pagina 82 a 93.

Se un codice come “C/E:□□:□□” appare sullo schermo, vedere a pagina 94.

2 Rimuovere il pacco batteria e reinserirlo dopo circa un minuto e accendere la macchina fotografica.

3 Inizializzare le impostazioni (pagina 52).

4 Rivolgersi al rivenditore Sony o ad un centro locale autorizzato di assistenza Sony.

Si prega di rendersi conto che si acconsente al fatto che il contenuto della memoria interna possa essere controllato quando si spedisce la propria macchina fotografica da riparare.

Pacco batteria e alimentazione

Il pacco batteria non può essere installato.

- Quando si inserisce il pacco batteria, usare la punta del pacco batteria per spingere la leva di espulsione della batteria verso l'obiettivo (→ *passo 1 in "Prima leggere questo"*).
- Installare correttamente il pacco batteria (→ *passo 1 in "Prima leggere questo"*).

L'indicatore di batteria rimanente è sbagliato o è visualizzato l'indicatore di sufficiente batteria rimanente, ma l'energia si esaurisce troppo rapidamente.

- Questo fenomeno si verifica quando si usa la macchina fotografica in un luogo molto caldo o freddo (pagina 99).
- La batteria rimanente visualizzata è diversa da quella attuale. Scaricare completamente e poi caricare il pacco batteria per correggere il display.
- Il pacco batteria è scarico. Installare il pacco batteria carico (→ *passo 1 in "Prima leggere questo"*).
- Il pacco batteria è fuori uso (pagina 99). Sostituirlo con uno nuovo.

Il pacco batteria si esaurisce troppo rapidamente.

- Caricarlo sufficientemente (→ *passo 1 in "Prima leggere questo"*).
- Si sta usando la macchina fotografica in un luogo molto freddo (pagina 99).
- Il terminale della batteria è sporco. Pulire il terminale della batteria con un tamponcino di cotone, ecc. e caricare il pacco batteria.
- Il pacco batteria è fuori uso (pagina 99). Sostituirlo con uno nuovo.

È impossibile accendere la macchina fotografica.

- Installare correttamente il pacco batteria (→ *passo 1 in "Prima leggere questo"*).
- Il pacco batteria è scarico. Installare il pacco batteria carico (→ *passo 1 in "Prima leggere questo"*).
- Il pacco batteria è fuori uso (pagina 99). Sostituirlo con uno nuovo.

Improvvisamente la macchina fotografica si spegne.



- Se non si usa la macchina fotografica per circa tre minuti mentre è accesa, la macchina fotografica si spegne automaticamente per evitare il consumo del pacco batteria. Riaccendere la macchina fotografica (→ *passo 2 in "Prima leggere questo"*).
- Il pacco batteria è scarico. Installare il pacco batteria carico (→ *passo 1 in "Prima leggere questo"*).

Ripresa di fermi immagine/filmati

Lo schermo non si accende anche quando la macchina fotografica è accesa.

- Accendere lo schermo (pagina 21).

La macchina fotografica non può registrare le immagini.

- Controllare la capacità disponibile della memoria interna o del “Memory Stick Duo” (pagina 22). Se è piena, eseguire una delle seguenti operazioni:
 - Cancellare le immagini che non sono necessarie (→ *passo 6 in “Prima leggere questo”*).
 - Cambiare il “Memory Stick Duo”.
- Si sta usando un “Memory Stick Duo” con l’interruttore di protezione dalla scrittura e l’interruttore è impostato sulla posizione LOCK. Impostare l’interruttore sulla posizione di registrazione (pagina 97).
- Non è possibile registrare le immagini durante la carica del flash.
- Quando si riprende un fermo immagine, impostare la manopola del modo su una posizione diversa da .
- Impostare la manopola del modo su  quando si riprendono i filmati.
- La dimensione dell’immagine è impostata su [640(Fine)] quando si registrano i filmati. Eseguire una delle seguenti operazioni:
 - Impostare la dimensione dell’immagine su una diversa da [640(Fine)].
 - Inserire un “Memory Stick PRO Duo” (pagina 97).



Il soggetto non è visibile sullo schermo.

- La macchina fotografica è impostata sul modo di riproduzione. Premere  per cambiare il modo di registrazione (→ *passo 6 in “Prima leggere questo”*).

Ci vuole molto tempo per la registrazione.

- La funzione dell’otturatore lento NR è attivata (pagina 18). Non si tratta di un malfunzionamento.

L’immagine è sfocata.

- Il soggetto è troppo vicino. Registrare nel modo di registrazione dei primi piani (Macro). Accertarsi di posizionare l’obiettivo più lontano dal soggetto rispetto alla distanza minima di ripresa, circa 2 cm (W)/30 cm (T), quando si riprende. (→ *passo 5 in “Prima leggere questo”*).
- È selezionato  (Modo crepuscolo) o  (Modo panorama) nel modo della scena quando si riprendono i fermi immagine.
- La funzione di preselezione della messa a fuoco è selezionata. Selezionare il modo di messa a fuoco automatica (pagina 31).
- Consultare “Se il soggetto non è a fuoco” a pagina 32.

Lo zoom ottico non funziona.

- Non è possibile cambiare la scala dello zoom quando si riprendono i filmati.









Lo zoom digitale di precisione non funziona.

- Impostare [Zoom digitale] su [Precis.] (pagina 45).
- Questa funzione non può essere usata durante la ripresa dei filmati.

Lo Smart zoom non funziona.

- Impostare [Zoom digitale] su [Smart] (pagina 45).
- Questa funzione non può essere usata quando:
 - La dimensione dell'immagine è impostata su [6M] o [3:2].
 - Si riprende nel modo Multi Burst.
 - Si riprendono i filmati.



Il flash non funziona.

- Il flash è impostato su  (Flash forzato spento) (→ *passo 5 in "Prima leggere questo"*).
- Non è possibile usare il flash quando:
 - [Mode] (Modo REG) è impostato su [Raffica] o [Multi Burst] (pagina 34).
 -  (Modo alta sensibilità) o  (Modo crepuscolo) è selezionato nella selezione della scena.
 - Quando la manopola del modo è impostata su .
- Impostare il flash su  (Flash forzato acceso) quando  (Modo panorama),  (Modo neve) o  (Modo spiaggia) è selezionato nella selezione della scena.

Nelle immagini riprese usando il flash appaiono delle macchioline sfocate.

- La polvere nell'aria ha riflesso la luce del flash ed è apparsa nell'immagine. Non si tratta di un malfunzionamento.

La funzione dei primi piani (Macro) non è operativa.

-  (Modo crepuscolo) o  (Modo panorama) è selezionato nella selezione della scena (pagina 27).

La data e l'ora non si visualizzano.

- La data e l'ora non si visualizzano durante la ripresa. La data e l'ora si visualizzano soltanto durante la riproduzione.

La data e l'ora sono registrate in modo sbagliato.

- Impostare la data e l'ora corrette (→ *passo 2 in "Prima leggere questo"*).

Il valore F e la velocità dell'otturatore lampeggiano quando si mantiene premuto a metà il pulsante di scatto.

- L'esposizione è sbagliata. Correggere l'esposizione (→ *passo 5 in "Prima leggere questo"*).

L'immagine è troppo scura.

- Si sta riprendendo un soggetto con una sorgente di luce dietro il soggetto. Selezionare il modo di misurazione esposimetrica (pagina 32) o regolare l'esposizione (→ *passo 5 in "Prima leggere questo"*).
- Quando la luminosità dello schermo è troppo bassa, regolare la luminosità della retroilluminazione LCD (soltanto DSC-W50) (pagina 21, → *passo 5 in "Prima leggere questo"*).
- Accendere lo schermo (pagina 21).

L'immagine è troppo luminosa.

- Si sta riprendendo un soggetto illuminato da un riflettore in un posto buio come su un palcoscenico. Regolare l'esposizione (→ *passo 5 in "Prima leggere questo"*).
- Quando la luminosità dello schermo è troppo alta, regolare la luminosità della retroilluminazione LCD (soltanto DSC-W50) (pagina 21, → *passo 5 in "Prima leggere questo"*).

I colori dell'immagine non sono giusti.

- Regolare il [Modo colore] su [Normale] (pagina 30).

Appaiono delle strisce verticali quando si riprende un soggetto molto luminoso.

- Si sta verificando il fenomeno di macchia. Questo fenomeno non è un malfunzionamento.

Sull'immagine appaiono dei disturbi quando si guarda lo schermo in un luogo buio.

- La macchina fotografica sta cercando di aumentare la visibilità dello schermo illuminando temporaneamente l'immagine in condizioni di scarsa illuminazione. Non c'è alcun effetto sull'immagine registrata.

Gli occhi del soggetto diventano rossi.

- Impostare [Rid.occhi rossi] nel menu  (Imposta) su [Acceso] (pagina 46).
- Riprendere il soggetto ad una distanza più vicina rispetto alla distanza di ripresa consigliata usando il flash (→ *passo 5 in "Prima leggere questo"*).
- Illuminare la stanza e riprendere il soggetto.

Appaiono dei punti e rimangono sullo schermo.

- Non si tratta di un malfunzionamento. Questi punti non vengono registrati (pagina 4, → *"Prima leggere questo"*).

L'immagine vista attraverso il mirino non indica il campo registrabile effettivo.

- Quando il soggetto è vicino si verifica il fenomeno di parallasse. Per confermare il campo registrabile, usare lo schermo LCD.

È impossibile riprendere le immagini in successione.

- La memoria interna o il “Memory Stick Duo” è pieno. Cancellare le immagini che non sono necessarie (→ *passo 6 in “Prima leggere questo”*).
- Il livello della batteria è basso. Installare il pacco batteria carico.

Visione delle immagini

Consultare “Computer” (pagina 87) unitamente alle seguenti voci.

La macchina fotografica non può riprodurre le immagini.

- Premere  (→ *passo 6 in “Prima leggere questo”*).
- Il nome della cartella/del file è stato cambiato sul computer (pagina 65).
- Quando un file di immagine è stato elaborato da un computer o quando il file di immagine è stato registrato usando un modello diverso dalla propria macchina fotografica, la riproduzione sulla macchina fotografica non è garantita.
- La macchina fotografica è nel modo USB. Cancellare il collegamento USB (pagina 63).

La data e l'ora non si visualizzano.

- Il tasto  (Commutazione del display sullo schermo) è disattivato (pagina 21).

L'immagine appare scadente subito dopo l'inizio della riproduzione.

- L'immagine potrebbe apparire scadente subito dopo l'inizio della riproduzione a causa dell'elaborazione dell'immagine. Non si tratta di un malfunzionamento.

Durante la riproduzione video potrebbe apparire l'irregolarità nel colore.

- Non si tratta di un malfunzionamento. Le immagini registrate non subiscono alcun effetto.

Le immagini non si visualizzano sullo schermo.

- Rimuovere il cavo per terminale multiuso (DSC-W50) o il cavo A/V (DSC-W30/W40) se il cavo è collegato (pagina 79).

L'immagine non appare sullo schermo televisivo.

- Controllare [Uscita video] per vedere se il segnale di uscita video della macchina fotografica è impostato sul sistema di colore del proprio televisore (pagina 54).
- Controllare se il collegamento è corretto (pagina 79).
- Quando il cavo per terminale multiuso (DSC-W50) o il cavo USB (DSC-W30/W40) è collegato alla presa USB, rimuovere il cavo.

Cancellazione/Modifica delle immagini

La macchina fotografica non può cancellare un'immagine.

- Annullare la protezione (pagina 39).
- Si sta usando un "Memory Stick Duo" con l'interruttore di protezione dalla scrittura e l'interruttore è impostato sulla posizione LOCK. Impostare l'interruttore sulla posizione di registrazione (pagina 97).

Un'immagine è stata cancellata per errore.

- Dopo aver cancellato un'immagine, non è possibile ripristinarla. Si consiglia di proteggere le immagini (pagina 38) o di usare il "Memory Stick Duo" con l'interruttore di protezione dalla scrittura e di impostare l'interruttore sulla posizione LOCK (pagina 97) per evitare la cancellazione accidentale.

La funzione di ridimensionamento non è operativa.

- Non è possibile ridimensionare i filmati e le immagini Multi Burst.

Non è possibile visualizzare un contrassegno DPOF (Ordine di stampa).

- Non è possibile visualizzare i contrassegni DPOF (Ordine di stampa) sui filmati.

Non è possibile montare un filmato.

- Il filmato non è abbastanza lungo per essere montato (più corto di circa due secondi).
- Annullare la protezione (pagina 39).
- I fermi immagine non possono essere montati.

Computer

Non si sa se il sistema operativo del computer è compatibile con la macchina fotografica.

- Controllare "Ambiente consigliato per il computer" a pagina 56 per Windows e a pagina 70 per Macintosh.

Il computer non riconosce la macchina fotografica.

- Accendere la macchina fotografica (→ *passo 2 in "Prima leggere questo"*).
- Quando il livello della batteria è basso, installare il pacco batteria carico (→ *passo 1 in "Prima leggere questo"*), o usare l'adattatore CA (pagina 15).
- Usare il cavo per terminale multiuso (in dotazione) (DSC-W50) o il cavo USB (in dotazione) (DSC-W30/W40) (pagina 59).
- Scollegare il cavo per terminale multiuso (DSC-W50) o il cavo USB (DSC-W30/W40) e ricollegarlo saldamente. Accertarsi che "Modo USB Mass Storage" sia visualizzato (pagina 59).
- Impostare [Collegam. USB] su [Mass Storage] nel menu  (Imposta) (pagina 53).

- Scollegare tutte le apparecchiature diverse dalla macchina fotografica, dalla tastiera e dal mouse dai connettori USB del computer.
- Collegare direttamente la macchina fotografica al computer senza passare attraverso un hub USB o un altro dispositivo (pagina 59).
- Il software (in dotazione) non è installato. Installare il software (pagina 57).
- Il computer non riconosce correttamente il dispositivo perché si è eseguito il collegamento della macchina fotografica e del computer con il cavo per terminale multiuso (DSC-W50) o il cavo USB (DSC-W30/W40) prima di aver installato il software (in dotazione). Cancellare il dispositivo riconosciuto per errore dal computer e poi installare il software (vedere la voce seguente).

L'icona del "Removable Disk" (Disco rimovibile) non appare sullo schermo del computer quando si collega il computer alla macchina fotografica.

- Seguire la seguente procedura per reinstallare il driver USB. La seguente procedura è per un computer Windows.
 - 1 Cliccare con il pulsante destro su [My Computer] per visualizzare il menu e poi cliccare su [Properties].
Appare la schermata "System Properties".
 - 2 Cliccare su [Hardware] → [Device Manager].
 - Per Windows Me, cliccare sulla scheda [Device Manager].Appare il "Device Manager".
 - 3 Cliccare con il pulsante destro su [Sony DSC] e poi cliccare su [Uninstall] → [OK].
Il dispositivo è cancellato.
 - 4 Installare il software (pagina 57).

Non è possibile copiare le immagini.

- Collegare correttamente la macchina fotografica e il computer usando il cavo per terminale multiuso (DSC-W50) o il cavo USB (DSC-W30/W40) (pagina 59).
- Seguire la procedura di copia designata per il proprio sistema operativo (pagine 60, 70).
- Si potrebbe non essere in grado di copiare le immagini su un computer, quando si riprendono le immagini con un "Memory Stick Duo" formattato da un computer. Riprendere usando il "Memory Stick Duo" formattato con la macchina fotografica (pagina 49).

Dopo aver eseguito un collegamento USB, "Cyber-shot Viewer" non si avvia automaticamente.

- Avviare "Media Check Tool" (Strumento controllo supporto) (pagina 66).
- Eseguire il collegamento USB dopo aver acceso il computer (pagina 59).

L'immagine non può essere riprodotta su un computer.

- Se si sta usando il "Cyber-shot Viewer", consultare la Help (Guida).
- Rivolgersi al produttore del computer o del software.

L'immagine e il suono sono interrotti da disturbi quando si guarda un filmato su un computer.

- Si sta riproducendo il filmato direttamente dalla memoria interna o dal "Memory Stick Duo". Copiare il filmato sul disco rigido del computer e poi riprodurre il filmato dal disco rigido (pagina 58).

Non è possibile stampare un'immagine.

- Controllare le impostazioni della stampante.

Le immagini che sono state copiate una volta su un computer non possono essere viste sulla macchina fotografica.

- Copiarle su una cartella riconosciuta dalla macchina fotografica, come "101MSDCF" (pagina 64).
- Azionare correttamente (pagina 65).

Le immagini non si visualizzano correttamente con il "Cyber-shot Viewer".

- Accertarsi che la cartella delle immagini sia registrata in "Viewed folders". Se le immagini non si visualizzano anche se la cartella è registrata in "Viewed folders", aggiornare il database (pagina 69).

Non è possibile trovare le immagini importate con il "Cyber-shot Viewer".

- Guardare nella cartella "My Pictures".
- Se le impostazioni predefinite sono state cambiate, consultare "Cambiamento della "Folder to be imported" (Cartella da importare)" a pagina 69 e controllare quale cartella è usata per l'importazione.

Si desidera cambiare la "Folder to be imported".

- Accedere alla schermata "Import Settings" per cambiare la "Folder to be imported". È possibile specificare una cartella diversa usando il "Cyber-shot Viewer" per registrarla nelle "Viewed folders" (pagina 66).

Tutte le immagini importate si visualizzano sul calendario con la data di 1 gennaio.

- La data non è stata impostata sulla macchina fotografica. Impostare la data sulla macchina fotografica.

“Memory Stick Duo”

È impossibile inserire un “Memory Stick Duo”.

- Inserirlo nella direzione corretta (→ *passo 3 in “Prima leggere questo”*).

È impossibile registrare su un “Memory Stick Duo”.

- Si sta usando un “Memory Stick Duo” con l’interruttore di protezione dalla scrittura e l’interruttore è impostato sulla posizione LOCK. Impostare l’interruttore sulla posizione di registrazione (pagina 97).
- Il “Memory Stick Duo” è pieno. Cancellare le immagini che non sono necessarie (→ *passo 6 in “Prima leggere questo”*).
- Inserire un “Memory Stick PRO Duo” (pagina 23) quando si registrano i filmati con la dimensione dell’immagine impostata su [640(Fine)].

È impossibile formattare un “Memory Stick Duo”.

- Si sta usando un “Memory Stick Duo” con l’interruttore di protezione dalla scrittura e l’interruttore è impostato sulla posizione LOCK. Impostare l’interruttore sulla posizione di registrazione (pagina 97).

Si è formattato un “Memory Stick Duo” per sbaglio.

- Tutti i dati sul “Memory Stick Duo” vengono cancellati con la formattazione. Non è possibile ripristinarlo. Si consiglia di impostare l’interruttore di protezione dalla scrittura sul “Memory Stick Duo” sulla posizione LOCK per evitare la cancellazione accidentale (pagina 97).

Il “Memory Stick PRO Duo” non viene riconosciuto da un computer con una fessura per “Memory Stick”.

- Controllare se il computer e il lettore di schede supportano il “Memory Stick PRO Duo”. Gli utenti di computer e lettori di schede prodotti da società diverse dalla Sony devono rivolgersi a quei produttori.
- Se il “Memory Stick PRO Duo” non è supportato, collegare la macchina fotografica al computer (pagina 59). Il computer riconosce il “Memory Stick PRO Duo”.

Memoria interna

La macchina fotografica o il computer non possono riprodurre i dati nella memoria interna.

- C'è un "Memory Stick Duo" inserito nella macchina fotografica. Rimuoverlo (→ *passo 4 in "Prima leggere questo"*).

È impossibile registrare le immagini usando la memoria interna.

- C'è un "Memory Stick Duo" inserito nella macchina fotografica. Rimuoverlo (→ *passo 4 in "Prima leggere questo"*).

La capacità disponibile della memoria interna non aumenta anche quando si copiano i dati memorizzati nella memoria interna su un "Memory Stick Duo".

- I dati non vengono cancellati dopo averli copiati. Eseguire il comando [Formatta] (pagina 48) per formattare la memoria interna dopo aver copiato i dati.

È impossibile copiare i dati memorizzati nella memoria interna su un "Memory Stick Duo".

- Il "Memory Stick Duo" è pieno. Controllare la capacità (si consigliano 32 MB o più).

È impossibile copiare i dati nel "Memory Stick Duo" o nel computer sulla memoria interna.

- I dati in un "Memory Stick Duo" o un computer non possono essere copiati sulla memoria interna.

Stampa

Inoltre vedere "Stampante compatibile con PictBridge" (in seguito) unitamente alle seguenti voci.

Le immagini vengono stampate con entrambi i margini tagliati.

- Quando si stampa un'immagine ripresa con la dimensione dell'immagine impostata su [16:9], entrambi i margini potrebbero essere tagliati.
- Quando si stampano le immagini usando la propria stampante, cercare di annullare le impostazioni per la rifinitura o la stampa senza margine. Rivolgersi al produttore della stampante per controllare se la stampante fornisce o meno queste funzioni.
- Quando si fanno stampare le immagini in un negozio per stampa digitale, chiedere al negozio se possono stampare le immagini senza tagliare entrambi i margini.

Stampante compatibile con PictBridge

È impossibile stabilire un collegamento.

- La macchina fotografica non può essere collegata direttamente ad una stampante che non è compatibile con la normativa PictBridge. Rivolgersi al produttore della stampante per controllare se la stampante è compatibile o meno con PictBridge.
- Controllare che la stampante sia accesa e possa essere collegata alla macchina fotografica.
- Impostare [Collegam. USB] su [PictBridge] nel menu  (Imposta) (pagina 53).
- Scollegare il cavo per terminale multiuso (DSC-W50) o il cavo USB (DSC-W30/W40) e ricollegarlo. Se un messaggio di errore è indicato sulla stampante, consultare le istruzioni per l'uso in dotazione con la stampante.

È impossibile stampare le immagini.

- Controllare che il cavo per terminale multiuso (DSC-W50) o il cavo USB (DSC-W30/W40) sia collegato correttamente.
- Accendere la stampante. Per ulteriori informazioni, consultare le istruzioni per l'uso in dotazione con la stampante.
- Se si seleziona [Uscita] durante la stampa, le immagini potrebbero non essere stampate. Scollegare e ricollegare il cavo per terminale multiuso (DSC-W50) o il cavo USB (DSC-W30/W40). Se fosse ancora impossibile stampare le immagini, scollegare il cavo, spegnere la stampante e riaccenderla, e poi ricollegare il cavo.
- I filmati non possono essere stampati.
- Le immagini riprese usando macchine fotografiche diverse da questa macchina fotografica o le immagini modificate con un computer potrebbero non essere stampate.

La stampa è annullata.

- Si è scollegato il cavo per terminale multiuso (DSC-W50) o il cavo USB (DSC-W30/W40) prima che il contrassegno  (Collegamento PictBridge) fosse scomparso.

È impossibile inserire la data o stampare le immagini nel modo dell'indice.

- La stampante non fornisce queste funzioni. Rivolgersi al produttore della stampante per controllare se la stampante fornisce o meno queste funzioni.
- La data potrebbe non essere inserita nel modo dell'indice a seconda della stampante. Rivolgersi al produttore della stampante.

“---- -- --” è stampato nella parte dell'immagine per l'inserimento della data.

- Le immagini che non hanno i dati di registrazione non possono essere stampate con la data inserita. Impostare [Data] su [Spento] e stampare di nuovo l'immagine (pagina 75).

È impossibile selezionare il formato di stampa.

- Rivolgersi al produttore della stampante per controllare se la stampante può fornire il formato desiderato.

È impossibile stampare l'immagine con il formato selezionato.

- Se si è cambiato il formato della carta dopo aver collegato il cavo per terminale multiuso (DSC-W50) o il cavo USB (DSC-W30/W40), in questo caso ricollegare la stampante.
- L'impostazione per la stampa della macchina fotografica differisce dall'impostazione della stampante. Cambiare l'impostazione della macchina fotografica (pagina 75) o della stampante.

È impossibile azionare la macchina fotografica dopo aver annullato la stampa.

- Attendere un po' poiché la stampante sta eseguendo l'annullamento. A seconda della stampante ci potrebbe volere un po' di tempo.

Altro**La macchina fotografica non funziona.**

- Usare il tipo di pacco batteria che si può usare con questa macchina fotografica.
- Il livello della batteria è basso (Appare l'indicatore ). Caricare il pacco batteria (→ *passo 1* in "Prima leggere questo").

La macchina fotografica è accesa, ma non funziona.

- Il microcomputer incorporato non sta funzionando correttamente. Rimuovere il pacco batteria e poi, dopo un minuto, inserire il pacco batteria e accendere la macchina fotografica.

È impossibile identificare un indicatore sullo schermo.

- Vedere a pagina 16.

L'obiettivo si appanna.

- Si è formata della condensa. Spegner la macchina fotografica e lasciarla per circa un'ora prima di usarla (pagina 101).

La macchina fotografica si riscalda quando la si usa per molto tempo.

- Non si tratta di un malfunzionamento.

L'obiettivo non si muove quando si spegne la macchina fotografica.

- Il pacco batteria è scarico. Sostituirlo con un pacco batteria carico (→ *passo 1* in "Prima leggere questo") o usare l'adattatore CA (non in dotazione).

Quando si accende la macchina fotografica appare la schermata di impostazione dell'orologio.

- Reimpostare la data e l'ora (→ *passo 2* in "Prima leggere questo").

Indicatori e messaggi di avvertimento

Display di autodiagnosi

Se appare un codice che inizia con una lettera dell'alfabeto, la macchina fotografica è dotata di un display di autodiagnosi. Le ultime due cifre (indicate da □□) sono diverse a seconda dello stato della macchina fotografica.

Se non si è in grado di risolvere il problema anche dopo aver provato i seguenti rimedi alcune volte, potrebbe essere necessaria una riparazione della macchina fotografica. Rivolgersi al rivenditore Sony o al centro locale autorizzato di assistenza Sony.

C:32:□□

- C'è un problema con l'hardware della macchina fotografica. Spegnerla e riaccenderla.

C:13:□□

- La macchina fotografica non può leggere né scrivere i dati sul "Memory Stick Duo". Spegnerla ed accendere la macchina fotografica o reinserire il "Memory Stick Duo" diverse volte.
- Si è verificato un errore di formattazione nella memoria interna o è stato inserito un "Memory Stick Duo" non formattato. Formattare la memoria interna o il "Memory Stick Duo" (pagine 48, 49).
- Il "Memory Stick Duo" inserito non può essere usato con la macchina fotografica o i dati sono danneggiati. Inserire un nuovo "Memory Stick Duo" (pagina 97).

E:61:□□

E:91:□□

- Si è verificato un malfunzionamento della macchina fotografica. Inizializzare la macchina fotografica (pagina 52) e poi riaccenderla.

Messaggi

Se appare il seguente messaggio, seguire le istruzioni.



- Il livello della batteria è basso. Caricare subito il pacco batteria (→ *passo 1 in "Prima leggere questo"*). A seconda delle condizioni d'uso o del tipo di pacco batteria, l'indicatore può lampeggiare anche se restano ancora da 5 a 10 minuti di tempo rimanente della batteria.

Utilizzare soltanto batterie compatibili

- La batteria inserita non è un pacco batteria NP-BG1.

Errore sistema

- Spegnerla la macchina fotografica e poi riaccenderla (→ *passo 2 in "Prima leggere questo"*).

Errore memoria interna

- Spegnerla la macchina fotografica e poi riaccenderla (→ *passo 2 in "Prima leggere questo"*).

Reinserisci il Memory Stick

- Inserire correttamente il "Memory Stick Duo".
- Il "Memory Stick Duo" inserito non può essere usato nella macchina fotografica (pagina 97).
- Il "Memory Stick Duo" è danneggiato.
- La sezione del terminale del "Memory Stick Duo" è sporca.

Err. tipo Memory Stick

- Il "Memory Stick Duo" inserito non può essere usato nella macchina fotografica (pagina 97).

Errore formattazione

- Formattare di nuovo il supporto (pagine 48, 49).

Memory Stick bloccato

- Si sta usando un "Memory Stick Duo" con l'interruttore di protezione dalla scrittura e l'interruttore è impostato sulla posizione LOCK. Impostare l'interruttore sulla posizione di registrazione (pagina 97).

Senza spazio memoria nella memoria interna

Senza spazio memoria nel Memory Stick

- Cancellare le immagini o i file che non sono necessari (→ *passo 6 in "Prima leggere questo"*).

Memoria solo lettura

- La macchina fotografica non può registrare né cancellare le immagini su questo "Memory Stick Duo".

Nessun file

- Nessuna immagine è stata registrata nella memoria interna.

Ness. file in qs. cart.

- Nessuna immagine è stata registrata in questa cartella.
- Le operazioni non sono state eseguite correttamente durante la copia delle immagini dal computer (pagina 65).

Errore cartella

- Sul "Memory Stick Duo" esiste già una cartella con il numero che ha le stesse prime tre cifre. (Per esempio: 123MSDCF e 123ABCDE). Selezionare un'altra cartella o creare una cartella nuova (pagina 49).

Imp. creare cart. nuove

- Sul "Memory Stick Duo" esiste la cartella con un nome che inizia con "999". In questo caso non è possibile creare le cartelle.

Impossibile registrare

- La macchina fotografica non può registrare le immagini nella cartella selezionata. Selezionare una cartella diversa (pagina 50).

Errore file

- Si è verificato un errore durante la riproduzione dell'immagine.

Protezione file

- Rilasciare la protezione (pagina 39).

Dim. imm. superiore

- Si sta riproducendo un'immagine di una dimensione che non può essere riprodotta sulla macchina fotografica.

Impossibile dividere

- Il filmato non è abbastanza lungo per essere diviso (inferiore a circa due secondi).
- Il file non è un filmato.

Operazione invalida

- Si sta cercando di riprodurre un file che non è compatibile con la macchina fotografica.

(Indicatore di avvertimento per la vibrazione)

- A causa della luce insufficiente si possono verificare delle vibrazioni della macchina fotografica. Usare il flash o montare la macchina fotografica su un treppiede per fissare la macchina fotografica.

640(Fine) non disponibile

- I filmati di dimensione 640(Fine) possono essere registrati soltanto usando un "Memory Stick PRO Duo". Inserire un "Memory Stick PRO Duo" o impostare la dimensione su un'altra diversa da [640(Fine)].

Attiva stampante per collegamento

- [Collegam. USB] è impostato su [PictBridge], tuttavia la macchina fotografica è collegata ad un dispositivo che non è compatibile con PictBridge. Controllare il dispositivo.
- Il collegamento non è stabilito. Scollegare il cavo per terminale multiuso (DSC-W50) o il cavo USB (DSC-W30/W40) e ricollegarlo. Se un messaggio di errore è indicato sulla stampante, consultare le istruzioni per l'uso in dotazione con la stampante.

Collega a dispositivo PictBridge

- Si è cercato di stampare immagini prima che il collegamento con la stampante fosse stabilito. Collegare ad una stampante compatibile con PictBridge.

Nessun immagine stampabile

- Si è cercato di eseguire [Immag. DPOF] senza indicare un contrassegno DPOF (Ordine di stampa) sulle immagini.
- Si è cercato di eseguire [Tutto qs. cart.] mentre è stata selezionata una cartella che contiene soltanto filmati. Non è possibile stampare i filmati.

Stampante occupata

Errore carta

Senza carta

Errore inchiostro

Inchiostro scarso

Senza inchiostro

- Controllare la stampante.

Errore stampante

- Controllare la stampante.
- Controllare se l'immagine che si desidera stampare è alterata.



- La trasmissione dei dati alla stampante potrebbe non essere ancora completata. Non scollegare il cavo per terminale multiuso (DSC-W50) o il cavo USB (DSC-W30/W40).

Elaborazione in corso

- La stampante sta annullando il lavoro di stampa attuale. Non è possibile stampare finché questa operazione è terminata. È probabile che ci voglia un po' di tempo a seconda della stampante.



Altra

“Memory Stick”

Un “Memory Stick” è un supporto di registrazione a circuito integrato compatto e portatile. I tipi di “Memory Stick” che possono essere usati con questa macchina fotografica sono elencati nella seguente tabella. Tuttavia, il funzionamento appropriato non può essere garantito per tutte le funzioni del “Memory Stick”.

Tipo di “Memory Stick”	Registrazione/ Riproduzione
Memory Stick (senza MagicGate)	—
Memory Stick (con MagicGate)	—
Memory Stick Duo (senza MagicGate)	○
Memory Stick Duo (con MagicGate)	○ ^{*1} *2
MagicGate Memory Stick	—
MagicGate Memory Stick Duo	○ ^{*1}
Memory Stick PRO	—
Memory Stick PRO Duo	○ ^{*1} *2*3

^{*1} “Memory Stick Duo”, “MagicGate Memory Stick Duo” e “Memory Stick PRO Duo” sono dotati delle funzioni MagicGate. MagicGate è la tecnologia di protezione dei diritti d’autore che usa la tecnologia di codifica.

La registrazione/riproduzione dei dati che richiede le funzioni MagicGate non può essere eseguita con questa macchina fotografica.

^{*2} Supporta il trasferimento dei dati ad alta velocità usando un’interfaccia parallela.

^{*3} I filmati di dimensione 640(Fine) possono essere registrati.

- Un “Memory Stick Duo” formattato con un computer non è garantito per funzionare con questa macchina fotografica.
- Le velocità di lettura/scrittura sono diverse a seconda della combinazione del “Memory Stick Duo” e dell’apparecchiatura usata.

Note sull’uso di un “Memory Stick Duo” (non in dotazione)

- Non è possibile registrare, modificare o cancellare le immagini se si fa scorrere l’interruttore di protezione dalla scrittura su LOCK con un oggetto a punta fine.

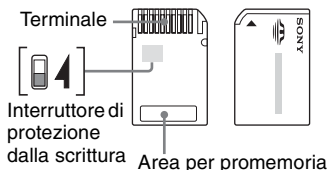

Alcune schede di “Memory Stick Duo” non sono dotate dell’interruttore di protezione dalla scrittura. Sui “Memory Stick Duo” con questo interruttore, la posizione e la forma potrebbero variare a seconda del “Memory Stick Duo”.

- Non rimuovere il “Memory Stick Duo” durante la lettura o la scrittura dei dati.
- I dati potrebbero alterarsi nei seguenti casi:
 - Quando si rimuove il “Memory Stick Duo” o si spegne la macchina fotografica durante un’operazione di lettura o scrittura
 - Quando si usa il “Memory Stick Duo” in luoghi soggetti ad elettricità statica o a disturbi elettrici
- Si consiglia di fare una copia di riserva dei dati importanti.
- Non premere con forza quando si scrive sull’area per promemoria.
- Non applicare un’etichetta sul “Memory Stick Duo” stesso né su un adattatore per Memory Stick Duo.
- Quando si trasporta o si conserva il “Memory Stick Duo”, metterlo nella custodia in dotazione.
- Non toccare la sezione del terminale del “Memory Stick Duo” con la mano o un oggetto metallico.
- Non colpire, né piegare o far cadere il “Memory Stick Duo”.
- Non smontare né modificare il “Memory Stick Duo”.
- Non esporre il “Memory Stick Duo” all’acqua.

- Non lasciare il “Memory Stick Duo” alla portata dei bambini piccoli. Potrebbero ingerirlo accidentalmente.
- Non usare né conservare il “Memory Stick Duo” nelle seguenti condizioni:
 - Luoghi con elevata temperatura come l’interno caldo di una macchina parcheggiata alla luce diretta del sole
 - Luoghi esposti alla luce diretta del sole
 - Luoghi umidi o luoghi in cui sono presenti delle sostanze corrosive

Note sull’uso dell’adattatore per Memory Stick Duo (non in dotazione)

- Per usare un “Memory Stick Duo” con un dispositivo compatibile con “Memory Stick”, assicurarsi di inserire il “Memory Stick Duo” in un adattatore per Memory Stick Duo. Se si inserisce un “Memory Stick Duo” in un dispositivo compatibile con “Memory Stick” senza un adattatore per Memory Stick Duo, si potrebbe non essere in grado di rimuoverlo dal dispositivo.
- Quando si inserisce un “Memory Stick Duo” in un adattatore per Memory Stick Duo, accertarsi che il “Memory Stick Duo” sia inserito rivolto nella direzione corretta e poi inserirlo completamente. L’inserimento sbagliato può provocare un malfunzionamento.
- Quando si usa un “Memory Stick Duo” inserito in un adattatore per Memory Stick Duo con un dispositivo compatibile con “Memory Stick”, accertarsi che l’adattatore per Memory Stick Duo sia inserito rivolto nella direzione corretta. Tenere presente che l’uso sbagliato può danneggiare l’apparecchio.
- Non inserire un adattatore per Memory Stick Duo in un dispositivo compatibile con “Memory Stick” senza che un “Memory Stick Duo” sia fissato. In caso contrario si può provocare il malfunzionamento dell’unità.

Note sull’uso del “Memory Stick PRO Duo” (non in dotazione)

È stato confermato che i “Memory Stick PRO Duo” con una capacità fino a 2 GB funzionano correttamente con questa macchina fotografica.

Pacco batteria

Carica del pacco batteria

Si consiglia di caricare il pacco batteria ad una temperatura ambiente tra 10°C e 30°C. Se si carica il pacco batteria oltre i limiti di questa gamma di temperatura si potrebbe non essere in grado di caricare in modo efficiente il pacco batteria.

Uso efficace del pacco batteria

- La prestazione della batteria diminuisce negli ambienti a bassa temperatura. Perciò il tempo per cui il pacco batteria può essere usato è più breve nei luoghi freddi. Si consiglia la seguente precauzione per garantire l'uso prolungato del pacco batteria:
 - Mettere il pacco batteria in una tasca vicino al corpo per riscaldarlo ed inserirlo nella macchina fotografica subito prima di eseguire la ripresa.
- Il pacco batteria si esaurisce rapidamente se si usa spesso il flash o lo zoom.
- Si consiglia di avere a portata di mano dei pacchi batteria di ricambio per due o tre volte il tempo di ripresa previsto e di effettuare delle riprese di prova prima di riprendere effettivamente.
- Non esporre il pacco batteria all'acqua. Il pacco batteria non è resistente all'acqua.
- Non lasciare il pacco batteria in luoghi molto caldi, come in un'auto o alla luce diretta del sole.

Modo di conservare il pacco batteria

- Se non si intende usare il pacco batteria per un lungo periodo di tempo, caricarlo completamente e poi esaurirlo del tutto una volta all'anno sulla macchina fotografica prima di conservare il pacco batteria in un luogo asciutto e fresco. Ripetere questa carica ed esaurirla una volta all'anno per mantenere la funzione del pacco batteria.
- Per esaurire il pacco batteria, lasciare la macchina fotografica nel modo di riproduzione con proiezione di diapositive (pagina 39) finché si spegne.
- Per evitare di sporcare il terminale, di cortocircuitare, ecc., assicurarsi di usare la custodia della batteria in dotazione quando si trasporta e si conserva il pacco batteria.

Durata di vita della batteria

- La durata di vita della batteria è limitata. La capacità della batteria diminuisce gradualmente con l'uso ripetuto e con il passar del tempo. Se il tempo operativo della batteria sembra notevolmente ridotto, una causa probabile è che il pacco batteria abbia raggiunto la fine della sua durata di vita. Acquistare un pacco batteria nuovo.
- La durata di vita della batteria varia a seconda del modo in cui è conservato e delle condizioni operative e dell'ambiente in cui ciascun pacco batteria viene usato.

■ Caricabatterie

- Nel caricabatterie (in dotazione) con la macchina fotografica non caricare un pacco batteria diverso dai pacchi batteria del tipo NP-BG in dotazione. Le batterie diverse dal tipo specificato potrebbero avere perdite, surriscaldarsi o esplodere se si tenta di caricarle, ponendo un rischio di lesioni da elettrocuzione e bruciature.
- Rimuovere il pacco batteria carico dal caricabatterie. Se si lascia il pacco batteria carico nel caricabatterie, la durata di vita della batteria potrebbe diminuire.
- Quando la spia CHARGE lampeggia, ciò può indicare un errore della batteria o che è stato inserito un pacco batteria diverso dal tipo specificato. Controllare che il pacco batteria sia del tipo specificato. Se il pacco batteria è del tipo specificato, rimuovere il pacco batteria, sostituirlo con uno nuovo o un altro e controllare se il caricabatterie funziona correttamente. Se il caricabatterie funziona correttamente, potrebbe essersi verificato un errore della batteria.
- Se il caricabatterie è sporco, la carica non può essere eseguita con successo. Pulire il caricabatterie con un panno asciutto, ecc.

Precauzioni

■ Non lasciare la macchina fotografica nei seguenti luoghi

- In un luogo molto caldo
In luoghi come in un'auto parcheggiata al sole, il corpo della macchina fotografica potrebbe deformarsi e ciò può causare un malfunzionamento.
- Alla luce diretta del sole o vicino ad un radiatore
Il corpo della macchina fotografica potrebbe scolorirsi o deformarsi e ciò può causare un malfunzionamento.
- In un luogo soggetto a forti vibrazioni
- Vicino ad un luogo con forte magnetismo
- In luoghi sabbiosi o polverosi
Fare attenzione a non lasciar entrare la sabbia o la polvere nella macchina fotografica. Ciò può causare il malfunzionamento della macchina fotografica e in alcuni casi questo inconveniente non può essere riparato.

■ Trasporto

Non sedersi su una sedia o in un altro posto con la macchina fotografica nella tasca posteriore dei pantaloni o della gonna, poiché ciò può provocare un malfunzionamento o danneggiare la macchina fotografica.

■ Pulizia

Pulizia dello schermo LCD

Pulire la superficie dello schermo con un kit di pulizia per schermo LCD (non in dotazione) per togliere le impronte digitali, la polvere, ecc.

Pulizia dell'obiettivo

Pulire l'obiettivo con un panno morbido per rimuovere le impronte digitali, la polvere, ecc.

Pulizia della superficie della macchina fotografica

Pulire la superficie della macchina fotografica con un panno morbido leggermente inumidito con l'acqua e poi asciugare la superficie con un panno asciutto. Non usare i seguenti prodotti poiché potrebbero danneggiare la rifinitura e il rivestimento.

- Prodotti chimici come il diluente, la benzina, l'alcool, i panni monouso, l'insetticida, la crema solare o l'insetticida, ecc.
- Non toccare la macchina fotografica con i suddetti prodotti sulla mano.
- Non lasciare la macchina fotografica a contatto con la gomma o il vinile per un lungo periodo di tempo.

■ Temperature operative

La macchina fotografica è progettata per l'uso a temperature tra 0°C e 40°C. Non è consigliata la registrazione nei luoghi troppo freddi o caldi che superano questo campo di variazione.

■ Condensa

Se si porta la macchina fotografica direttamente da un ambiente freddo a uno caldo, la condensa potrebbe formarsi all'interno o all'esterno della macchina fotografica. Questa condensa può causare un malfunzionamento della macchina fotografica.

La condensa si forma facilmente quando:

- Si porta la macchina fotografica da un luogo freddo come una pista da sci in una stanza ben riscaldata.
- Si porta la macchina fotografica da una stanza o dall'interno dell'auto con l'aria condizionata all'esterno dove fa caldo, ecc.

Modo di evitare la condensa

Quando si porta la macchina fotografica da un ambiente freddo a uno caldo, sigillare la macchina fotografica in un sacchetto di plastica e consentire che si adatti alle condizioni nell'ambiente nuovo per circa un'ora.

Se si forma la condensa

Spegnere la macchina fotografica ed aspettare circa un'ora perché la condensa evapori. Tenere presente che se si tenta di riprendere con l'umidità che rimane all'interno dell'obiettivo, non si è in grado di registrare le immagini nitide.

■ Batteria ricaricabile interna

Questa macchina fotografica è dotata di una batteria ricaricabile interna per mantenere la data, l'ora ed altre impostazioni indipendentemente dal fatto che la macchina fotografica sia accesa o spenta.

Questa batteria ricaricabile viene continuamente caricata per tutto il tempo che si usa la macchina fotografica. Tuttavia, se si usa la macchina fotografica soltanto per brevi periodi la batteria ricaricabile si scarica gradualmente e se non si usa affatto la macchina fotografica per circa un mese si scarica completamente. In questo caso, assicurarsi di caricare questa batteria ricaricabile prima di usare la macchina fotografica.

Tuttavia, anche se questa batteria ricaricabile non è caricata, è ancora possibile usare la macchina fotografica a condizione che non si registrino la data e l'ora.

Metodo di carica della batteria interna ricaricabile

Inserire il pacco batteria carico nella macchina fotografica o collegare la macchina fotografica ad una presa a muro usando l'adattatore CA (non in dotazione) e lasciare la macchina fotografica spenta per 24 ore o più.

Metodo di carica del pacco batteria

→ *passo 1 in "Prima leggere questo"*

Dati tecnici

Macchina fotografica

[Sistema]

Dispositivo per immagine	CCD a colori da 7,18 mm (di tipo 1/2,5), Filtro a colori primari
Numero totale di pixel della macchina fotografica	Circa 6 183 000 pixel
Numero effettivo di pixel della macchina fotografica	Circa 6 003 000 pixel
Obiettivo	Carl Zeiss Vario-Tessar Obiettivo con zoom 3× f = 6,3 – 18,9 mm (38 – 114 mm se convertito in una macchina fotografica per fermi immagine da 35 mm) F2,8 – 5,2
Controllo dell'esposizione	Esposizione automatica, Selezione della scena (7 modi)
Bilanciamento del bianco	Automatico, Luce del giorno, Nuvoloso, Fluorescente, Incandescente, Flash
Formato di file (compatibile con DCF)	Fermi immagine: Exif Ver. 2.21 Compatibile con JPEG, compatibile con DPOF Filmati: compatibile con MPEG1 (monofonico)
Supporto di registrazione	Memoria interna (32 MB) "Memory Stick Duo"
Flash	Distanza consigliata (ISO impostato su Autom.): da circa 0,2 m a 4,2 m (W)/da circa 0,3 m a 2,2 m (T)

[Connettori di ingresso e uscita]

DSC-W50

Connettore multiplo

DSC-W30/W40

Presa A/V OUT (monofonica)	Minipresa Video: 1 V _{p-p} , 75 Ω, sbilanciato, sincronismo negativo Audio: 327 mV (ad un carico di 47 kΩ) Impedenza in uscita 2,2 kΩ
Presa USB	mini-B

Comunicazione USB	Hi-Speed USB (conforme a USB 2.0)
-------------------	-----------------------------------

[Schermo LCD]

DSC-W50

Pannello LCD	Drive TFT da 6,2 cm (di tipo 2,5)
--------------	-----------------------------------

Numero totale di punti
115 200 (480×240) punti

DSC-W30/W40

Pannello LCD	Drive TFT da 5,1 cm (di tipo 2,0)
--------------	-----------------------------------

Numero totale di punti
84 960 (354×240) punti

[Alimentazione, generali]

Alimentazione	Pacco batteria ricaricabile NP-BG1, 3,6 V
---------------	---

Adattatore CA AC-LS5K (non in dotazione), 4,2 V

Consumo (durante la ripresa con lo schermo LCD attivato)

DSC-W50

0,9 W

DSC-W30/W40

1,0 W

Temperatura di utilizzo
0 a 40°C

Temperatura di deposito
-20 a +60°C

Dimensioni

DSC-W50
88,9×57,1×22,9 mm (L/A/P, escluse le sporgenze)

DSC-W30/W40

89,8×59,0×22,9 mm
(L/A/P, escluse le sporgenze)

Peso

DSC-W50
Circa 157g (inclusi il pacco batteria NP-BG1 e il cinturino da polso, ecc.)

DSC-W40

Circa 186g (inclusi il pacco batteria NP-BG1 e la tracolla, ecc.)

DSC-W30

Circa 153g (inclusi il pacco batteria NP-BG1 e il cinturino da polso, ecc.)

Microfono
Microfono a condensatore elettretre

Altoparlante	Altoparlante dinamico
Exif Print	Compatibile
PRINT Image Matching III	Compatibile
PictBridge	Compatibile

Caricabatterie BC-CSG

Alimentazione	Da 100 V a 240 V CA, 50/60 Hz, 2 W
Tensione in uscita	CC 4,2 V, 0,25 A
Temperatura di utilizzo	0 a 40°C
Temperatura di deposito	-20 a +60°C
Dimensioni	Circa 62 × 24 × 91 mm (L/A/P)
Peso	Circa 75 g

Pacco batteria ricaricabile NP-BG1

Batteria usata	Batteria agli ioni di litio
Tensione massima	CC 4,2 V
Tensione nominale	CC 3,6 V
Capacità	3,6 Wh (960 mAh)

Il formato e i dati tecnici sono soggetti a modifiche senza preavviso.



A		
Accessori in dotazione		
→ in "Prima leggere questo"		
Adattatore CA	15	
→ passo 1 in "Prima leggere questo"		
Alta sensibilità		
→ passo 5 in "Prima leggere questo"		
Apertura	10	
Autoscatto		
→ passo 5 in "Prima leggere questo"		
B		
Batteria ricaricabile		
interna	102	
Bilanciamento del bianco	33	
Blocco AF	32	
C		
Cambiamento cartella di registrazione	50	
Cancellazione		
→ passo 6 in "Prima leggere questo"		
Formatta	48, 49	
Carica del pacco batteria		
→ passo 1 in "Prima leggere questo"		
Caricabatterie	100	
→ passo 1 in "Prima leggere questo"		
Cartella	37	
Cambiamento	50	
Creazione	49	
Cavo per terminale multiuso	59, 74, 79	
Cavo USB	59, 74	
CD-ROM	57	
Centro AF	31	
Cinturino da polso		
→ in "Prima leggere questo"		
Collegamento		
Computer	59	
Stampante	74	
Televisore	79	
Collegamento USB	53	
Colore	11	
Computer	55	
Ambiente consigliato	56, 70	
Copia delle immagini	58, 70	
Macintosh	70	
Software	57, 66	
Visione con la macchina fotografica dei file di immagine memorizzati su un computer	65	
Windows	55	
Computer Macintosh	70	
Ambiente consigliato	70	
Computer Windows	55	
Ambiente consigliato	56	
Condensa	101	
Contrassegno per ordine di stampa	77	
Contrasto	36	
Copia	51	
Copia delle immagini sul computer	58	
Creazione cartella di registrazione	49	
Cyber-shot Viewer	66	
D		
Dati tecnici	103	
Destinazione per la memorizzazione dei file	64	
Destinazioni per la memorizzazione dei file di immagine e nomi dei file	64	
Dimensione dell'immagine	12	
→ passo 4 in "Prima leggere questo"		
Display di autodiagnosi	94	
Dividi	41	
DPOF	77	
E		
Esposizione	10	
Estensione	64, 65	
F		
Fine	34	
Flash	33	
Flash forzato acceso		
→ passo 5 in "Prima leggere questo"		
Flash forzato spento		
→ passo 5 in "Prima leggere questo"		
Fluorescente	33	
Formatta	48, 49	
Funzione di autospegnimento		
→ passo 2 in "Prima leggere questo"		
G		
Guida delle funzioni	46	

I

Identificazione delle parti.....	14
Illuminatore AF.....	47
Immagine sfocata.....	10
Impostazione.....	36, 43, 44
Impostazione 1.....	52
Impostazione 2.....	53
Macchina fotografica.....	45
Strumento memoria interna.....	48
Strumento Memory Stick.....	49
Impostazione 1.....	52
Impostazione 2.....	53
Impostazione dell'orologio.....	54
→ passo 2 in "Prima leggere questo"	
Incandescente.....	33
Indicatore del quadro del telemetro AF.....	31
Indicatore di blocco AE/AF.....	32
→ passo 5 in "Prima leggere questo"	
Indicatore..... vedere "Schermo"	
Indicatori e messaggi di avvertimento.....	94
Inizializza.....	52
Installazione.....	57
Interruttore di protezione dalla scrittura.....	97
Intervallo.....	36
ISO.....	10, 11, 33
Istogramma.....	21

J

JPG.....	64
----------	----

L

Lingua.....	52
→ passo 2 in "Prima leggere questo"	
Livello del flash.....	36
Luce del giorno.....	33
Luminosità dell'immagine... 10	

M

M AF.....	45
Macchina fotografica.....	45
Macro → passo 5 in "Prima leggere questo"	
Mass Storage.....	53
Memoria interna.....	24
"Memory Stick Duo".....	97
Inserimento/Rimozione → passi 3 e 4 in "Prima leggere questo"	
Interruttore di protezione dalla scrittura.....	97
Numero di fermi immagine/ tempo di registrazione.....	22
Menu.....	28
Ripresa.....	30
Visione.....	37
Voci.....	29
Menu per la ripresa.....	30
Menu per la visione.....	37
Messa a fuoco.....	9, 31
Messa a fuoco automatica.....	9
Misurazione esposimetrica a configurazione multipla.....	32
Misurazione esposimetrica con prevalenza al centro.....	32
Misurazione esposimetrica locale.....	32
Modo.....	34
Modo AF.....	45
Modo colore.....	30

Modo crepuscolo → passo 5 in "Prima leggere questo"	
Modo del flash → passo 5 in "Prima leggere questo"	
Modo di misurazione esposimetrica.....	32
Modo di Programm. automatica.....	26
Modo di regolazione automatica → passo 5 in "Prima leggere questo"	
Modo di ripresa morbida → passo 5 in "Prima leggere questo"	
Modo neve → passo 5 in "Prima leggere questo"	
Modo panorama → passo 5 in "Prima leggere questo"	
Modo REG.....	34
Modo ritratto al crepuscolo → passo 5 in "Prima leggere questo"	
Modo spiaggia → passo 5 in "Prima leggere questo"	
Monitor.....	45
MPG.....	64
Multi AF.....	31
Multi Burst.....	34
Multipoint AF.....	31

N

Nitidezza.....	36
Nome del file.....	64
NTSC.....	54
Numero di fermi immagine/ tempo di registrazione... 22	
Numero file.....	53
Nuvoloso.....	33

O

OS	56, 70
Otturatore lento NR	18

P

Pacco batteria.....	99
Carica	
→ passo 1 in “Prima leggere questo”	
Durata della batteria	25
Indicatore di batteria rimanente	
→ passo 1 in “Prima leggere questo”	
Inserimento/Rimozione	
→ passo 1 in “Prima leggere questo”	

PAL	54
-----------	----

Parallasse	85
------------------	----

PC	vedere “Computer”
----------	-------------------

Per tenere la macchina fotografica	
→ passo 5 in “Prima leggere questo”	

PictBridge	73
------------------	----

Pixel	12
-------------	----

Pixel effettivi.....	103
----------------------	-----

Precauzioni	101
-------------------	-----

Premere a metà	9
→ passo 5 in “Prima leggere questo”	

Presa DC IN.....	15
------------------	----

Preselezione della messa a fuoco.....	31
---------------------------------------	----

Proteggi.....	38
---------------	----

PTP	53
-----------	----

Pulizia	101
---------------	-----

Q

Quadro del telemetro AF	31
-------------------------------	----

Qualità dell’immagine	12, 34
----------------------------	--------

R

Raffica	34
---------------	----

Rapporto di compressione....	13
------------------------------	----

Reticolo di misurazione esposimetrica locale.....	32
---	----

Retroilluminazione LCD	52
→ passo 5 in “Prima leggere questo”	

Retroilluminazione	
→ passo 5 in “Prima leggere questo”	

Revisione automatica	47
----------------------------	----

Riavvolgimento/Avanzamento rapido	
→ passo 6 in “Prima leggere questo”	

Ridimensionamento	40
-------------------------	----

Riduzione degli occhi rossi	46
-----------------------------------	----

Rifinitura	43
------------------	----

Ripresa	
Fermi immagine	
→ passo 5 in “Prima leggere questo”	

Filmato	
→ passo 5 in “Prima leggere questo”	

Ripresa di filmati	
→ passo 5 in “Prima leggere questo”	

Ruota	41
-------------	----

S

S AF	45
------------	----

Schermata dell’indice	
→ passo 6 in “Prima leggere questo”	

Schermo	
Cambiamento del display	21
Indicatore	16
Retroilluminazione LCD	52

Schermo LCD	vedere “Schermo”
-------------------	------------------

Segnale acustico	52
------------------------	----

→ passo 5 in “Prima leggere questo”	
-------------------------------------	--

Selezione della scena.....	27
----------------------------	----

→ passo 5 in “Prima leggere questo”	
-------------------------------------	--

Sincronizzazione lenta	
------------------------	--

→ passo 5 in “Prima leggere questo”	
-------------------------------------	--

Singola.....	45
--------------	----

Smart zoom.....	45
-----------------	----

Software.....	66
---------------	----

Soluzione dei problemi	81
------------------------------	----

Sottoesposizione	10
------------------------	----

Sovraesposizione	10
------------------------	----

Stampa	72
--------------	----

Modo ad immagine singola	73
--------------------------------	----

Modo dell’indice	73
------------------------	----

Stampa diretta.....	73
---------------------	----

Stampa in un negozio	77
----------------------------	----

Stampa nel modo ad immagine singola	73
---	----

Stampa nel modo dell’indice.....	73
----------------------------------	----

Standard.....	34
---------------	----

Strumento memoria interna.....	48
--------------------------------	----

Strumento Memory Stick	49
-----------------------------	----

T

Televisore.....	79
-----------------	----

Tracolla	
→ in “Prima leggere questo”	

Trasformatore elettronico	
→ passo 1 in “Prima leggere questo”	

U

Uscita video..... 54

Uso della macchina fotografica
all'estero

→ *passo 1 in "Prima
leggere questo"*

V

Velocità dell'otturatore..... 10

VGA

→ *passo 4 in "Prima
leggere questo"*

Visione

Fermi immagine

→ *passo 6 in "Prima
leggere questo"*

Filmato

→ *passo 6 in "Prima
leggere questo"*

Volume

→ *passo 6 in "Prima
leggere questo"*

W

WB..... 33

Z

Zoom di riproduzione

→ *passo 6 in "Prima
leggere questo"*

Zoom digitale 45

Zoom digitale di

precisione 45

Zoom ottico 45

→ *passo 5 in "Prima
leggere questo"*

Zoom

→ *passo 5 in "Prima
leggere questo"*

Marchi commerciali

- **Cyber-shot** è un marchio commerciale della Sony Corporation.
- “Memory Stick”, , “Memory Stick PRO”, **MEMORY STICK PRO**, “Memory Stick Duo”, **MEMORY STICK DUO**, “Memory Stick PRO Duo”, **MEMORY STICK PRO DUO**, “MagicGate” e **MAGICGATE** sono marchi commerciali della Sony Corporation.
- Microsoft e Windows sono marchi commerciali registrati o marchi commerciali di Microsoft Corporation negli Stati Uniti e/o in altre nazioni.
- Macintosh e Mac OS sono marchi commerciali o marchi commerciali registrati della Apple Computer, Inc.
- Intel, MMX, e Pentium sono marchi commerciali o marchi commerciali registrati della Intel Corporation.
- Inoltre i nomi del sistema e dei prodotti usati in questo manuale sono generalmente marchi commerciali o marchi commerciali registrati dei loro elaboratori o produttori. Tuttavia, i contrassegni TM o ® non sono usati in tutti i casi in questo manuale.