

MIO★STAR

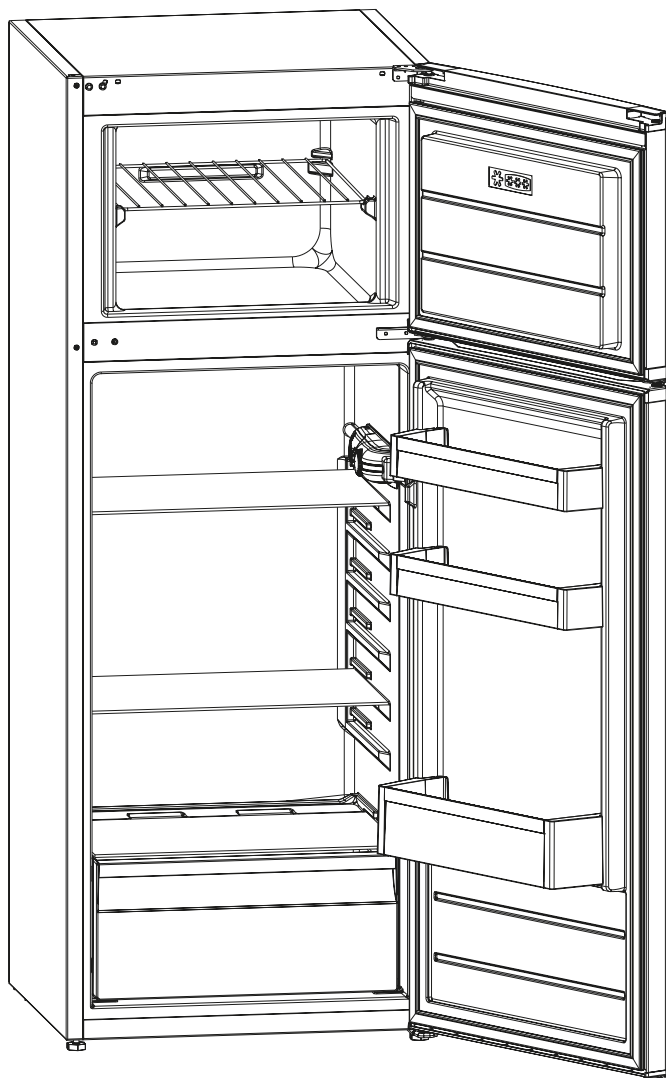

VE DT2601

Kombi-Kühlschrank | Réfrigérateur combi |
Frigorifero combi



ENERG Y UA
енергия · ενεργεια
IE IA

MIO★STAR VE DT2601



ENERGIA · ЕНЕРГИЯ
ΕΝΕΡΓΕΙΑ · ENERGIJA
ENERGY · ENERGIE · ENERGI

176
kWh/annum



2010/1060



22122036

Gratulation!

Mit diesem Gerät haben Sie ein Qualitätsprodukt erworben, welches mit grösster Sorgfalt hergestellt wurde. Es wird Ihnen bei richtiger Pflege während Jahren gute Dienste erweisen.

Vor der ersten Inbetriebnahme bitten wir Sie jedoch, die vorliegende Bedienungsanleitung gut durchzulesen und vor allem die Sicherheitshinweise genau zu beachten.

Personen, die mit der Bedienungsanleitung nicht vertraut sind, dürfen den Kühlschrank nicht benutzen.

Inhaltsverzeichnis

	Seite		Seite
Sicherheitshinweise	2	Störungen	16
Hinweise zu dieser Anleitung	5	Abtauen	18
Auspacken	5	Aufbewahrung / Wartung / Lampe wechseln / Reinigung	19
Übersicht der Geräte- und Bedienteile	6	Türanschlag wechseln	21
Inbetriebnahme	7	Entsorgung / Recycling	23
– Vor der ersten Inbetriebnahme	7	Technische Daten	23
– Verwendungszweck	7	Konformität	72
– Transport / Aufstellort	8	Produktdatenblatt	75
– Aufstellen	9		
– Ans Stromnetz anschliessen	9		
– Einschalten und Temperatur wählen	10		
– Türe öffnen	10		
Tipps und Tricks	11		
– Was wohin?	11		
– Was Sie wissen sollten	12		
Energiesparen	15		
Zubehör	16		
Stromunterbruch	16		

Wussten Sie schon?

Unter **www.migros-service.ch** finden Sie eine grosse Auswahl an Zubehör und Ersatzteilen. Somit können Sie die Lebenszeit Ihres Gerätes deutlich verlängern.

Einfach die Produktbezeichnung oder Artikel-Nr. des Gerätes ins Suchfeld eingeben und das gewünschte Ersatzteil / Zubehör bestellen.



Bitte lesen Sie diese Hinweise aufmerksam durch, bevor Sie Ihr Gerät an das Netz anschliessen. Sie enthalten wichtige Sicherheits- und Betriebshinweise.

- Bedienungsanleitung vollständig durchlesen und für Nachbenutzer aufbewahren
- **⚠ WARNUNG!** Lassen Sie Kinder nicht mit oder in Kühl- und Gefriergeräten spielen. Niemals auf dem Gerät sitzen oder sich an die schwingende Tür hängen. Schlüssel von Gefriergeräten (wo vorhanden) ausser Reichweite von Kindern aufbewahren
- Das Gerät darf nur an einer geerdeten Steckdose (220-240 V / 50 Hz) mit einer Absicherung von 10 A betrieben werden. **ACHTUNG!** Keine Verlängerungskabel, Adapter und Mehrfachsteckdosen verwenden. Überhitzungsgefahr!
- Den Netzstecker unbedingt ziehen:
 - bei Defekten / Störungen
 - vor jeder Umplatzierung des Gerätes
 - vor jeder Reinigung/Abtauvorgang
- **ACHTUNG!** Das Netzkabel darf nie über Ecken oder Kanten herunterhängen oder gar eingeklemmt werden. Netzkabel nicht über heisse Gegenstände legen oder hängen sowie vor Öl schützen

- Netzkabel regelmässig auf Beschädigungen untersuchen. Bei Beschädigung Netzstecker ziehen und Netzkabel-/Stecker sofort durch den MIGROS-Service ersetzen lassen

- Netzstecker/-kabel und Gerät nicht mit feuchten oder nassen Händen berühren. Immer am Stecker und nicht am Kabel ziehen

- Gerät nicht verwenden bei:
 - Gerätestörung
 - beschädigtem Netzkabel
 - wenn das Gerät umgefallen ist oder wenn sonstige Beschädigungen vorliegen

In solchen Fällen das Gerät sofort durch den MIGROS-Service überprüfen und reparieren lassen

- Bei der Wahl des Anwendungsortes müssen folgende Punkte berücksichtigt werden:

- Gerät auf eine trockene, stabile und ebene Standfläche und nicht direkt unter eine Steckdose stellen

- Weitere Hinweise auf Seite 8 beachten

- Das Gerät ist nur für den Haushaltsgebrauch und in geschlossenen, trockenen Räumen bestimmt

- Nur Original-Ersatzteile verwenden

- Personen, einschliesslich Kinder, die aufgrund ihrer physischen, sensorischen oder geistigen Fähigkeiten oder ihrer Unerfahrenheit

- oder Unkenntnis nicht in der Lage sind, das Gerät sicher zu benutzen, dürfen das Gerät nicht ohne Aufsicht oder Anweisung durch eine verantwortliche Person benutzen
- **⚠ WARNUNG!** Der Hersteller haftet nicht, wenn die nachstehenden Hinweise nicht beachtet werden
 - Das Gerät kann von Kindern ab 8 Jahren und älter sowie von Personen mit reduzierten physischen, sensorischen oder mentalen Fähigkeiten oder Mangel an Erfahrung und/oder Wissen benutzt werden, wenn sie beaufsichtigt werden oder bezüglich des sicheren Gebrauchs des Gerätes unterwiesen wurden und die daraus resultierenden Gefahren verstanden haben. Kinder dürfen mit dem Gerät nicht spielen. Reinigung und Wartung darf nicht von Kindern ohne Aufsicht durchgeführt werden
 - **⚠ WARNUNG!** Anschluss und Aufstellung exakt nach den Angaben des Herstellers vornehmen. Im Zweifelsfall ist ein Fachmann hinzuziehen. Elektrische Anschlussbestimmungen und Angaben auf dem Typenschild müssen übereinstimmen
 - Reparaturen und Eingriffe in das Gerät dürfen nur durch den MIGROS-Service durchgeführt werden
 - **⚠ WARNUNG!** Ausgediente Geräte vom Netz trennen und unbrauchbar machen. Schnapp- und Riegelschlösser (sofern vorhanden) von ausgedienten Geräten entfernen oder unbrauchbar machen, damit sich Kinder nicht selbst einschliessen können. Erstickungsgefahr! Danach Gerät einer ordnungsgemässen Entsorgung zuführen
 - **⚠ ACHTUNG!** Das Gerät aussen und innen nicht beschädigen, z.B. durch Aufstechen der Kältemittelkanäle mit scharfen Gegenständen, Abknicken von Rohrleitung, Abkratzen von Oberflächenbeschichtungen usw.. Herausspritzendes Kältemittel kann zu Augenverletzungen führen und ist brennbar. Bei Beschädigung Netzstecker ziehen, Raum gut durchlüften und offenes Feuer oder Zündfunken vermeiden
 - **⚠ WARNUNG!** Belüftungsöffnungen des Gerätes nicht abdecken
 - Im Gerät keine explosiven Stoffe (diese könnten durch Funken des Thermostats explodieren) oder elektrische Geräte aufbewahren/anwenden
 - Glasflaschen mit Flüssigkeiten, die gefrieren können sowie kohlenensäurehaltige Getränke nicht im Gefrierfach lagern
 - Eiswürfel und Wassereis nicht sofort nach dem Herausnehmen aus dem Gefrierschrank essen, es können Erfrierungen auftreten

- ⚠ **WARNUNG!** Gefrierschrank niemals mit einem elektrischen Gerät wie z.B. Haartrockner, Dampfreiniger abtauen. Stromschlaggefahr!
- Dieses Gerät ist nicht für den Einsatz auf Höhen über 2000 m vorgesehen
- Dieses Gerät ist dazu bestimmt, im Haushalt und ähnlichen Anwendungen verwendet zu werden, wie beispielsweise:
 - in Küchen für Mitarbeiter in Läden, Büros und anderen gewerblichen Bereichen
 - in landwirtschaftlichen Anwesen
 - von Kunden in Hotels, Motels und anderen Wohneinrichtungen
 - in Frühstückspensionen
 - Gastronomie und ähnliche Non-Retail-Anwendungen
- **ACHTUNG!** Vergewissern Sie sich beim Aufstellen des Gerätes, dass das Netzkabel nicht eingeklemmt oder beschädigt wird
- ⚠ **WARNUNG!** Schliessen Sie nicht mehrere tragbare Steckdosen oder Stromversorgungen hinten am Gerät an
- Verwenden Sie keine Steckeradapter



- **ACHTUNG!** Brandgefahr / entflammbare Materialien
-

Diese Bedienungsanleitung kann nicht jeden denkbaren Einsatz berücksichtigen. Für weitere Informationen oder bei Problemen, die in dieser Bedienungsanleitung nicht oder nicht ausführlich genug behandelt werden, wenden Sie sich bitte an unseren Kühlgeräte-Kundendienst unter der Telefonnummer 0800 562 935.

Bewahren Sie diese Bedienungsanleitung sorgfältig auf und geben Sie diese allenfalls an Nachbenutzer weiter.

Auspacken

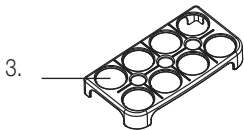
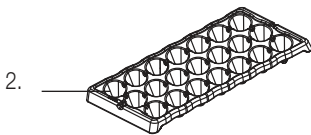
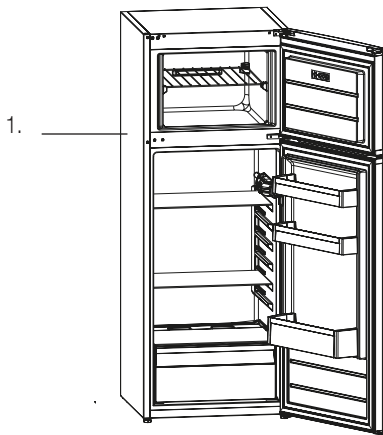

– Kühlschrank aus der Verpackung nehmen

– Bitte überprüfen Sie nach dem Auspacken, ob folgende Teile vorhanden sind:

1. Kühlschrank
2. Eiswürfelschale (1 Stück)
3. Eierschale

– Die **Eiswürfelschale** und die **Eierschale gründlich reinigen**. Kühlschrank mit feuchtem Tuch abwischen und trockenreiben

– **Kontrollieren Sie, ob die Netzspannung** (220-240 V) mit der Gerätespannung, welche auf dem Leistungsschild angegeben ist, übereinstimmt

– **⚠ WARNUNG! Vernichten Sie sämtliche Plastikbeutel**, denn diese könnten für Kinder zu einem gefährlichen Spielzeug werden! Ersticken-gefahr!

Benötigen Sie ein Zubehör oder Ersatzteil?

Unter www.migros-service.ch können Sie zu diesem Gerät das passende Zubehör und Ersatzteil bestellen.

6 Übersicht der Geräte- und Bedienteile

Deutsch

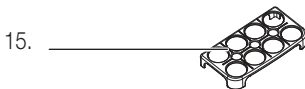
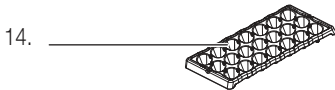
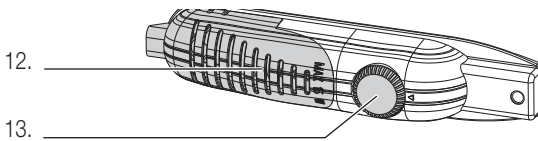
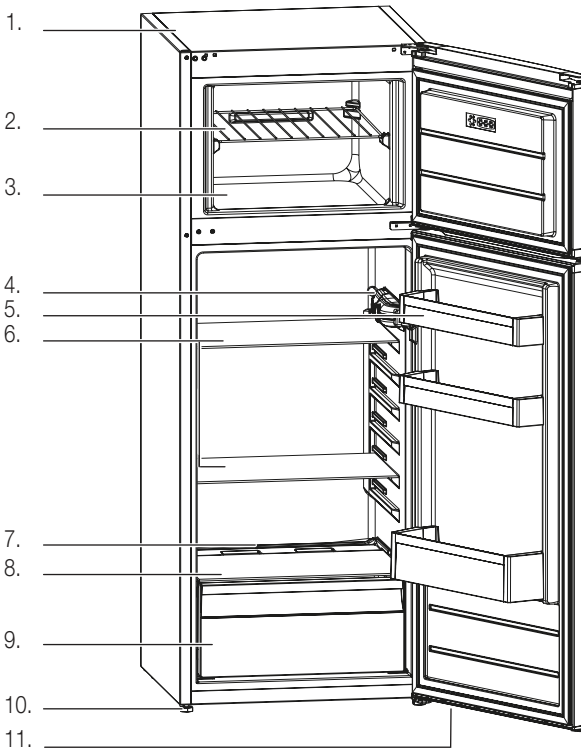

Kühlschrank:

1. Oberteil (keine schweren Gegenstände draufstellen!)
2. Gefrier-Rost
3. Gefrierfach
4. Ein-/Aus-Schalter und Temperatur-Einstellung (siehe unter Punkt 13)
5. Türe mit Butter-, Käse-, Eier- und Getränkefächern
6. Glastablare (2X)
7. Ablaufrinne
8. Glastablar (klein)
9. Gemüseschublade
10. Füße (höhenverstellbar)
11. Dichtungsgummi (sauber halten)

Bedienteil:

12. Lampe (15 W)
13. Ein-/Aus-Schalter und Temperatur-Einstellung:
 - 0: ausgeschaltet
 - 1: hohe Temperatur (= minimale Kühlung)
 - 5: tiefste Temperatur (= maximale Kühlung)

Zubehör:

14. Eiswürfelschale
15. Eierschale



Vor der ersten Inbetriebnahme

WARNUNG! Bitte beachten Sie, dass unsachgemässer Umgang mit Strom tödlich sein kann. Bitte lesen Sie daher die Sicherheitshinweise auf Seite 2 und die nachfolgenden Sicherheitsmassnahmen:

- Das Reinigen darf nur nach Ziehen des Netzsteckers erfolgen
- Gerät nur in trockenen und kühlen Räumen verwenden
- **ACHTUNG!** Gerät während des Transports nicht mehr als 45° schwenken und nachher *mindestens 3 Stunden aufrecht stehen lassen*. Nicht an den Strom anschliessen (Gerät nimmt sonst Schaden)!



3 Stunden warten!

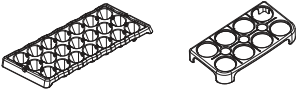

Wichtig: Vor dem ersten Gebrauch die Eiswürfelschale und die Eierschale mit warmem Wasser und etwas Spülmittel gründlich abwaschen. Das Gerät innen und aussen mit einem angefeuchteten Tuch abwischen und gut trockenreiben (siehe «Reinigung» Seite 19).

Verwendungszweck

Der Kombi-Kühlschrank ist zum Kühlen, Einfrieren und Lagern von Lebensmitteln oder von Tiefkühlkost geeignet. Andere Anwendungen sind unzulässig und könnten zudem gefährlich sein.

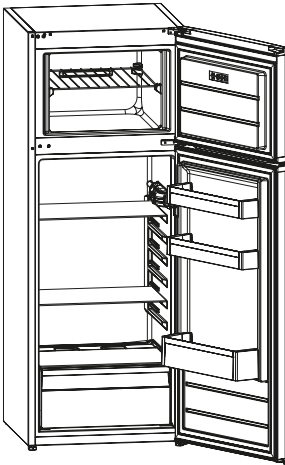

Wichtig:

- Das Gerät ist nur für den Gebrauch im Haushalt bestimmt

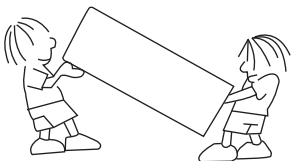

1. Transport / Aufstellort

Beim Transport und bei der Wahl des Anwendungsortes müssen folgende Punkte berücksichtigt werden:

- Das Gerät beim Transport nicht mehr als 45° kippen
- Das in diesem Gerät verwendete Kühlmittel Isobutan (R600a), ist sehr umweltfreundlich, aber auch leicht entzündlich. Daher ist beim Transport und Aufstellen darauf zu achten, dass der Kühlkreislauf nicht beschädigt wird. **⚠ VORSICHT!** Herausspritzendes Kühlmittel könnte zu Augenverletzungen führen oder sich entzünden.

Im Falle einer Beschädigung unbedingt:

- Offenes Feuer oder Zündquellen (wie z.B. Lichtschalter) vermeiden
- Netzstecker ziehen
- Raum während mehreren Minuten gut durchlüften
- MIGROS-Service kontaktieren (Nummer auf der Rückseite)

- Gerät auf eine trockene, stabile und ebene Fläche und nicht direkt unter eine Steckdose stellen



- Das Gerät ist nicht für den Einbau geeignet
- **Netzstecker nicht einstecken!**
- Stellen Sie das Gerät in einem trockenen, belüfteten Raum auf. In einem sehr feuchten Raum könnte sich die Luftfeuchtigkeit am Gerät niederschlagen und Rost verursachen. Nicht im Freien anwenden!
- **Besonders kalte oder extrem warme Räume sind für den Betrieb des Gerätes nicht geeignet. Das Gerät entspricht der Klimaklasse ST1N (= Umgebungstemperatur +16 bis +38 °C)**
- Gerät nicht direkter Sonnenstrahlung aussetzen oder in der Nähe einer Heizung oder eines Herdes anwenden. Die Kühlleistung ist sonst zu klein und der Stromverbrauch steigt markant an
- Der Abstand zur Decke muss mindestens 15 cm betragen
- Wenn sich die Aufstellung neben einer Wärmequelle nicht vermeiden lässt, beachten Sie bitte folgende **Mindestabstände**:
 - zu Elektroherden 5 cm und zu Kohle- oder Ölstellherden 50 cm
 - zu einem anderen Kühl- oder Gefrierschrank 2 cm (Lüftungsabstand wegen Schwitzwasserbildung)
 - oder stellen Sie eine geeignete Isolierplatte dazwischen

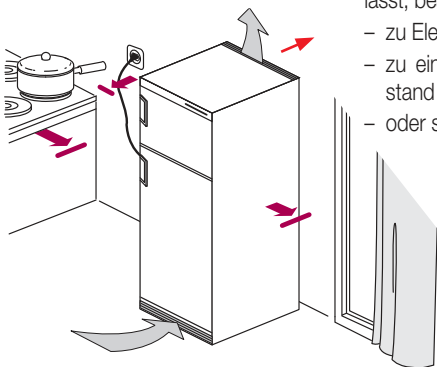



2. Aufstellen

– **Netzstecker nicht einstecken!**

- Bevor Sie Ihr Gerät an den vorgesehenen Platz schieben, sollten Sie **kontrollieren, ob an der Geräterückseite Rohrleitungen** durch den Transport **verbogen** sind und am Gerät anliegen oder die Wand berühren könnten. Beim Betrieb würde dies störende Geräusche verursachen
- Falls sich auf der Rückseite des Gerätes noch Styropor-Stücke (= Transportschutz) befinden, diese vorsichtig entfernen
- Wandabstandshalter am oberen Teil des Kondensators (= Riffelblech) befestigen: Halter vertikal stellen und dann in Kondensator stecken und mit einer ¼-Drehung befestigen
- Durch Drehen der beiden vorderen Füße kann die Höhe individuell eingestellt werden (z.B. bei Bodenunebenheiten). Auf stabilen Stand des Gerätes achten!
- Der Türanschlag kann von rechts nach links gewechselt werden (s. S. 21)

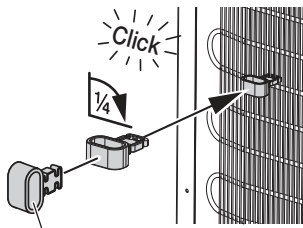

Wandabstandshalter

3. Ans Stromnetz anschliessen

Beachten Sie bitte die Sicherheitsvorschriften auf Seite 2.

– **Wichtig: Netzstecker nicht einstecken!**

ACHTUNG! *Bevor der Kühlschrank ans Stromnetz angeschlossen wird, muss er mindestens 3 Stunden in der aufrechten Position stehen, damit sich die Kälteflüssigkeit im Inneren setzen kann! Das Gerät nimmt sonst Schaden (keine Garantie)!*



3 Stunden



- Keine Verlängerungskabel und Mehrfachsteckdosen verwenden! Diese könnten eine Überlastung des Anschlusses zur Folge haben
- Der Zugriff zum Netzstecker muss nach der Installation jederzeit gewährleistet sein oder es muss möglich sein, die Netztrennung über einen zweipoligen Schalter zu erreichen
- In der Zwischenzeit kann das Gerät innen feucht ausgewischt und trockengerieben werden (siehe auch «Reinigung» Seite 19)
- Um eine Beschädigung des Kompressors zu vermeiden, muss nach dem Ausschalten (oder nach Ziehen/Wiedereinstecken des Netzsteckers) mindestens 10 Minuten gewartet werden, bevor das Gerät wieder eingeschaltet wird

Tipps:

- **Kühlschrank** über die gleiche Sicherung, wie die Beleuchtung anschliessen (z.B. im Keller). Sollte die Sicherung unbemerkt ausfallen, würde dies spätestens beim Einschalten des Lichtes auffallen. Bei einer unabhängigen Sicherung würde der Unterbruch unter Umständen zu spät bemerkt werden. Fragen Sie im Zweifelsfall einen Elektroinstallateur
- Netzstecker beschriften, damit er nicht irrtümlich gezogen wird

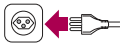

Ein-/Aus-Schalter und Temperatur-Einstellung

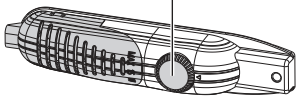

4. Einschalten und Temperatur wählen

- Der Kühlschrank ist nach dem Einstecken des Netzsteckers betriebsbereit
- Gerät **durch Drehen des Ein-/Aus-Schalters einschalten**
- **Mit Drehregler die gewünschte Temperatur einstellen: «1» für minimale Kühlung, «5» für maximale Kühlung**
- **Die Stufe «5» braucht am meisten Strom und sollte daher nur verwendet werden, wenn sich tiefgekühlte Speisen im Gefrierfach befinden, wenn Eiswürfel benötigt werden oder die Türe häufig geöffnet wird**
- Bei der ersten Inbetriebnahme benötigt der leere Kühlschrank 3 bis 4 Stunden, um auf die gewünschte Temperatur abzukühlen
- Erst dann **Lebensmittel in das Gerät** geben
- Die empfohlene Temperatur in der Mitte des Gerätes beträgt etwa 6 °C. Um die Temperatur zu messen, ein Glas Wasser mehrere Stunden in den Kühlschrank stellen. Dann die Wassertemperatur am besten mit einem Digital-Temperaturmessgerät messen (normale Haushaltsthermometer sind häufig zu ungenau)

Hinweise:

- Die Innentemperatur bzw. das Erreichen der tiefsten Temperatur hängt nicht nur von der Einstellung des Temperaturreglers ab, sondern auch:
 - wie oft und wie lange die Tür geöffnet wird
 - wieviele Lebensmittel eingelagert sind und
 - wie hoch die Umgebungstemperatur ist (siehe auch Seite 8)
- Der Stromverbrauch steigt mit der Lebensmittelmenge im Gerät, einer höheren Umgebungstemperatur und bei häufigem Öffnen der Türe
- Falls der Netzstecker gezogen wurde, vor dem erneuten Einstecken mindestens 10 Minuten warten
- **⚠ VORSICHT!** Keine Flaschen oder Dosen ins Gefrierfach geben (diese bersten/explodieren, beschädigen das Gerät und können Verletzungen verursachen)
- Gerät abtauen, sobald sich eine ca. 3 bis 4 mm dicke Eisschicht gebildet hat (s. Seite 18)
- **⚠ VORSICHT!** Um Erfrierungen zu vermeiden, nicht mit nassen Händen gefrorene Speisen oder kalte Gehäuseteile berühren
- Das Gerät ist nur durch Ziehen des Netzsteckers komplett ausgeschaltet

5. Türe öffnen

- Nach dem Schliessen der Türe(n) ist ein erneutes Öffnen schwierig (es bildet sich im Inneren ein Unterdruck)
- **Warten Sie daher zwei bis drei Minuten** mit Öffnen, damit sich der Unterdruck ausgleichen kann
- Türe jeweils nur kurz öffnen, um Energie zu sparen



Symbolbild

6. Was wohin?

1. Gefrierfach

- Alle Lebensmittel, die eingefroren werden können. Temperaturregler auf die höchste Stufe «5» stellen, wenn Tiefkühlkost gelagert oder Eiskwürfel hergestellt werden
- Um Strom zu sparen, Fach regelmässig abtauen und Türe jeweils nur kurz öffnen. Bei Nichtgebrauch des Gefrierfaches Temperaturregler nicht auf «5» lassen, sondern auf eine «kleinere Zahl» stellen (= höhere Temperatur)

2. Oberes Abteil

- In das obere Regal (in der Regel unter dem Gefrierfach) gehören Milchprodukte, Fertigspeisen, Frischkäse, Kuchen, Essresten, Backwaren etc.

3. Unteres Abteil

- Frisches Fleisch, Fisch, Eier- / Rahmspeisen, Teig, Rohmilchprodukte und Halbkonserven mit dem Hinweis «Kühl lagern», gehören an den kältesten Ort (abgesehen vom Gefrierfach), direkt über der Gemüseschublade

4. Gemüseschublade

- In der Gemüseschublade, wo es rund 7 °C warm werden kann, sind Obst, Gemüse und Salat gut aufgehoben

5. Obere Türfächer

- Eier, Butter und Abgepacktes müssen nur sehr leicht gekühlt sein und passen am besten in die oberen offenen Türfächer

6. Untere Türfächer

- Getränke gehören in die Türabteile, weil sie nur leicht gekühlt werden müssen

7. Was Sie wissen sollten

7.1. Kühlschrank

Zum Kühlen nicht geeignete Lebensmittel

- Es gibt Lebensmittel, die für die Lagerung im Kühlschrank nicht geeignet sind, beispielsweise:
 - Kälteempfindliche Lebensmittel wie Ananas, Auberginen (werden bitter), Avocados, Bananen, Gurken (werden glasig), Granatäpfel, Kartoffeln (werden süß), Mangos, Orangen (Aromaverlust), Papayas, Peperoni, Passionsfrüchte, Tomaten, Zitrusfrüchte (harte Schale) und Zucchini
 - Obst, das nachreifen soll
 - Hartkäse (Parmesan)

Beim Einkauf beachten

- Kaufen Sie nur allerfrischeste Lebensmittel, da diese am längsten haltbar sind. Bereits einsetzende Alterung lässt sich nicht mehr rückgängig machen
- Kühlkette nie unterbrechen (z.B. Lebensmittel nicht zu lange in einem warmen Auto transportieren)
- Aufgetaute Lebensmittel nicht mehr einfrieren, sondern umgehend konsumieren

Lebensmittel richtig lagern

- Normalerweise sollten Lebensmittel nur verpackt/zugedeckt gelagert werden. Dies verhindert das Austrocknen, die Übertragung von Fremdgerüchen und eventuell vorhandenen Bakterien
- **Obst und Gemüse** kann normalerweise unverpackt in die Gemüseschublade gegeben werden
- Es ist zu beachten, dass nicht alle Obst- und Gemüsesorten zusammen in der Schublade aufbewahrt werden können, da sie beispielsweise den Geschmack übernehmen (z.B. Rübli von Zwiebeln)
- Es gibt auch Lebensmittel, die viel vom Naturgas Ethylen abgeben (z.B. Äpfel, Aprikosen, Avocados, Birnen, Bohnen, Blaubeeren, Feigen, Nektarinen, Pfirsiche, Pflaumen oder Melonen), worauf andere Obst-/Gemüsesorten empfindlich reagieren und dadurch viel schneller verderben. Sorten, die sehr empfindlich auf das Naturgas **anderer** Sorten reagieren, sind z.B. Äpfel, Birnen, Aprikosen, Broccoli, Blumenkohl, Gurken, Honigmelone, Kiwis, Mangos, Nektarinen, Pfirsiche, Rosenkohl und Tomaten. Daher z.B. nie Äpfel und Broccoli zusammen lagern. Der Broccoli würde sonst viel schneller verderben
- **Fleisch** in offenen Folien und /oder leicht abgedeckten Gefäßen aufbewahren. Die dadurch entstehende Abtrocknung der Fleischoberfläche hat eine keimhemmende Wirkung und ermöglicht eine längere Haltbarkeit

Wichtig: Unterschiedliche Fleischsorten dürfen sich nicht berühren und müssen daher durch Verpackungen getrennt sein. Sonst tritt eine Keimübertragung und vorzeitiges Verderben ein

- **Eiweissreiche Lebensmittel** wie z.B. Schalen- und Krustentiere verderben schneller als Fleisch
- Die **richtig eingestellte Temperatur** (siehe Seite 10) und Hygiene verzögern die Vermehrung von Bakterien, wie z.B. Salmonellen
- **⚠ VORSICHT!** Beim Essen überlagerter Lebensmittel besteht die Gefahr einer Lebensmittelvergiftung. Die Lagerdauer hängt von vielen Faktoren ab, wie vom Frischegrad, der Qualität der Lebensmittel und von der Lagertemperatur. Beachten Sie die Lagerhinweise und Ablauffristen der Lebensmittelhersteller!

Typische Lagerdauer in Kühlschrank

Lebensmittel	Lagerdauer	Lebensmittel in welches Kühlfach legen?
Obst und Gemüse	1 Woche	In die Gemüseschublade
Fisch und Fleisch	2-3 Tage	In Kunststoffbeutel, Folie oder einer Frischhaltebox (auf der Glasablage)
Frischer Käse	3-4 Tage	Im oberen Abteil
Butter, Margarine	1 Woche	Im Spezialfach in der Tür
Produkte in Flaschen, Milch und Joghurt	Bis zum Verfallsdatum	Im Spezialfach in der Tür
Eier	1 Monat	Im Eierfach in der Tür
Gekochte Speisen		Im oberen Abteil

7.2. Gefrierfach

Zum Gefrieren nicht geeigneter Lebensmittel

- Es gibt Lebensmittel, die für die Lagerung im Gefrierfach nicht geeignet sind, beispielsweise: Rohe Äpfel oder Birnen, Blattsalat, Eier in Schale, Mayonnaise, Radischen, Rettich, Sauerrahm, Zwiebeln oder Weintrauben

Beim Einkauf beachten

- Tiefkühlkost immer am Schluss des Einkaufs auswählen, um eine möglichst lange Aufbewahrungszeit zu erreichen
- Keine defekte Verpackungen oder Lebensmittel, die nicht bei mindestens -18 °C gelagert wurden, kaufen (Temperaturanzeigen in Kühltruhen/-schränken beachten)
- «Silbrige Gefrierguttaschen» für den Heimtransport verwenden und Waren nicht zu lange, z.B. in warmem Auto, transportieren
- Gefriergut zuhause sofort in Gefrierfach legen

Beim Einfrieren beachten

- **Einfrierleistung**; es können innert 24 Stunden maximal 2 kg Lebensmittel eingefroren werden
- Zum Einfrieren nur **frische Lebensmittel bester Qualität** verwenden
- **Frisches Gemüse und Obst** sofort nach der Ernte einfrieren, um ihre Nährwerte, Struktur, Farbe und Geschmack zu erhalten
- **Gemüse** vor dem Einfrieren blanchieren (= portionenweise für 2 bis 3 Minuten in kochendes Wasser geben und dann im Eiswasser abschrecken). Geschmack, Vitamin C und Farbe bleiben durch diesen Vorgang erhalten. Gemüse dabei **NICHT** salzen oder würzen, da dies zu unerwarteten Geschmacksveränderungen führen kann
- Lebensmittel in **Gefrierbeutel** oder Gefriergefäss mit Deckel geben. Sehr gut eignen sich auch Vakuumgefrierbeutel
- **Fleischstücke** wie Plätzli, Koteletts usw. einzeln einfrieren, bzw. mit Kunststoffolie trennen, damit nicht alles zu einem Block zusammenfriert. **Gehacktes** in Portionsgrösse einfrieren
- Zum Einfrieren ist mageres **Fleisch** besser geeignet als fettes
- Speisen **vor dem Einfrieren** nur leicht salzen/würzen (kann sonst zu unerwarteten Geschmacksveränderungen führen)
- Es ist sehr wichtig, dass **Lebensmittel möglichst schnell** bis in den Kern eingefroren werden. Daher jeweils nur kleine Portionen in das Gefrierfach geben. Gefriergut möglichst breitflächig in das Gefrierfach legen, damit die Kälte schnell eindringen kann
- Wird **zu viel auf einmal eingefroren**, dauert der Einfriervorgang sehr lange und beim Auftauen entsteht eine grosse Wasserlache (= Flüssigkeit des Gefrierguts). Ausserdem ist die Lagerdauer verkürzt
- Achten Sie beim Einfrieren darauf, dass das neue Gefriergut nicht in Kontakt mit bereits eingefrorenen Lebensmitteln kommt. Diese könnten sonst an den Kontaktstellen auftauen
- **Keine warmen, frisch gekochten Speisen** in das Gefrierfach geben, da sonst bereits eingefrorene Lebensmittel auf-/antauen. Warme Speisen erst auf Raumtemperatur abkühlen lassen und dann 2 bis 3 Stunden im Kühlschrank vorkühlen

Wichtig:

- An-/aufgetautes Gefriergut niemals wieder einfrieren, da dies zu Lebensmittelvergiftungen führt! An-/aufgetautes entweder umgehend konsumieren oder zuerst zubereiten und dann wieder einfrieren
- Verbrauchsdatum bei Tiefkühlkost beachten. Die Haltbarkeit reduziert sich, wenn die Lebensmittel auf dem Transportweg nicht 100% gekühlt wurden

Typische Lagerdauer im Gefrierfach

Lebensmittel	Vorbereitung	Lagerdauer (Monate)	Auftauzeit (Stunden bei Raumtemperatur)
Kalbsbraten, Rindssteak	In Folie verpackt	6 - 10	1 - 2
Kalbsgeschnetzeltes	In Gefrierbehälter	6 - 10	1 - 2
Hackfleisch	In Gefrierbehälter; nicht würzen	1 - 3	2 - 3
Poulet	In Folie verpackt	7 - 8	10 - 12
Fangfrischer Fisch, Forelle, Karpfen, Thun- fisch, Wels	Muss ausgenommen, gut gewaschen und (auch innen) getrocknet werden. Anschließend teilen, Kopf und Schwanz wo geeignet abschneiden.	2	Bis gut aufgetaut
Grüne Bohnen	Waschen und in kleine Stücke schneiden	10 - 13	Kann sofort ohne Auftauen zubereitet werden
Aprikosen, Pfirsiche	In zwei Hälften zerteilen und Kern entfernen	4 - 6	4 Std. im Kühlschrank
Erdbeeren, Himbeeren	Waschen und säubern	8 - 12	2 Std. bei Raumtemperatur
Brot	In Folie verpackt	4 - 6	2 - 3 Std. bei Raumtemperatur 4 - 5 Min. im Backofen (220 - 225 °C)

Energiesparen



Mit den nachfolgenden Tipps lässt sich einfach Energie sparen:

- Gerät in einen belüfteten Raum, ohne direkte Sonnenbestrahlung (des Gerätes) und nicht neben Wärmequelle stellen (Heizung, Herd etc.)
- Tiefste Temperatur (= Regler auf «5») nur einstellen, wenn diese benötigt wird, z.B. für Eiswürfel oder wenn Tiefkühlkost im Gefrierfach ist
- Türe immer nur kurz öffnen und Ordnung im Kühlschrank halten (durch langes Suchen bleibt die Türe länger offen)
- Warme/gekochte Speisen zuerst ausserhalb des Gerätes abkühlen lassen und erst dann in Gerät legen
- Lebensmittel gut verpacken/abdecken (durch Verdunsten und Kondensieren von Flüssigkeiten wird mehr Energie verbraucht)
- Gefriergut im Kühlschrank auftauen lassen (aus Gefrierfach in Kühlschrank legen)
- Gerät nicht überfüllen, damit die Luft im Inneren gut zirkulieren kann
- Gefrierfach spätestens abtauen, wenn sich eine 3 bis 4 mm dicke Eisschicht gebildet hat (siehe auch Seite 18)

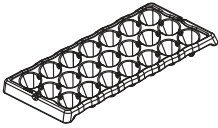

Eiswürfelschale

- Eiswürfelschale zu $\frac{2}{3}$ mit Wasser füllen und diese in das Gefrierfach stellen. Temperatur auf «5» stellen. Es dauert 2 bis 3 Stunden, bis Eiswürfel entstehen
- Falls die Schale am Boden anfriert, dürfen keine spitzen oder scharfe Gegenstände zum Ablösen verwendet werden
- Die Eiswürfel lassen sich einfacher aus der Schale lösen, indem diese leicht verbogen wird
- Wenn das Gefrierfach leer ist, Temperatur mit dem Regler wieder reduzieren (= von «5» runterdrehen), um den Stromverbrauch zu reduzieren



Eierschale

- Eierschale in obere Türfächer legen

Stromunterbruch

- Bei einem Stromunterbruch die isolierende Türe nicht öffnen; die Temperatur bleibt so im Inneren am längsten tief
- Bei einem langen Stromunterbruch, Speisen umgehend konsumieren und nicht wieder einfrieren!

Störungen

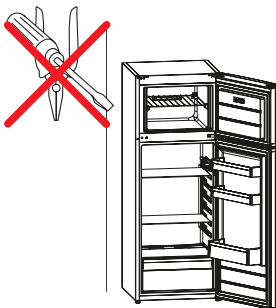

Reparaturen am Gerät dürfen nur durch den MIGROS-Service durchgeführt werden. Durch nicht fachgerechte Reparaturen können Gefahren für den Benutzer entstehen.

Bei unfachgerechten Reparaturen kann keine Haftung für eventuelle Schäden übernommen werden. In diesem Fall erlischt auch der Garantianspruch.

Falls Sie eine Störung mit Hilfe der folgenden Übersicht nicht selber beheben können, wenden Sie sich an den nächsten MIGROS-Kundendienst oder an den MIGROS-Service (Telefonnummer auf der Rückseite dieser Anleitung).

Fehler	Mögliche Ursache(n)	Behebung
Gerät kühlt nicht	Stromunterbrechung	Sicherung kontrollieren (Licht einschalten; gibt es einen Stromausfall?)
	Netzstecker ist nicht / nur lose in der Steckdose	Stecker (ganz) einstecken (Seite 9), keine Verlängerungskabel und Mehrfachstecker verwenden
	Gerät ausgeschaltet («0»)	Ein-/Aus-Schalter in Position «1-5» drehen (Seite 10)
Schwache / nachlassende Kühlleistung oder Kompressor läuft ununterbrochen	Gerät wird bei falscher Raum-/Umgebungstemperatur angewendet	Das Gerät entspricht der Klimaklasse ST/N und darf nur bei einer Raumtemperatur von +16 bis +38 °C und nicht im Freien eingesetzt werden
	Türe wurde häufig geöffnet	Mit Temperatur-Drehregler stärkere Kühlung einstellen (s. Seite 10)
	Temperaturregler zu tief eingestellt	
	Es wurden grössere Mengen Lebensmittel auf einmal eingelagert	Nicht zu grosse Mengen gleichzeitig in Kühlschrank geben
	Gefrierfach ist stark vereist	Abtauen (s. Seite 18)
	Kühlmaschine und Wärmetauscher sind stark verstaubt (Rückseite)	Abstauben (s. Seite 20)
	Belüftung des Gerätes behindert	Lüftungsgitter freimachen und Fremdkörper entfernen (s. Seite 9)
	Türe ist nicht (ganz) geschlossen	Türe schliessen, Türdichtungsgummi reinigen
Geräusche: – laut, klappernd oder klirrend	Gerät steht nicht fest und gerade	Unterlegen, bzw. mit Stellfüssen ausgleichen (s. Seite 9)
	Gerät steht zu nahe an Wand	Gerät etwas von Wand wegziehen
– Blubbern	Kühlmittel fließt durch Kühlsystem	Kein Fehler
– Brummen	Geräusch von Kompressor	Kein Fehler
– Klicken	Geräusch von Thermostat	Kein Fehler

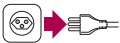
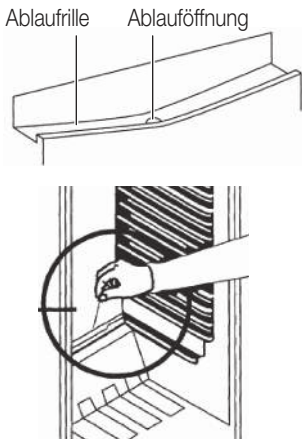

Kühlteil

- Das Kühlteil taut sich während des Betriebs selber ab. Das Tauwasser fließt durch die Ablaufrille in die Verdunstungsschale und verdunstet dort automatisch. Die Ablaufrille befindet sich im unteren, hinteren Teil des Kühlraumes
- Ca. alle 1 bis 3 Monate, Ablaufrille/-öffnung reinigen, damit das Wasser ungehindert ablaufen kann. Ist die Öffnung verstopft, diese mit z.B. einer Stricknadel, vorsichtig durchstossen und reinigen. Nach der Reinigung maximal ½ Glas Wasser in die Ablaufrille leeren; kontrollieren, ob das Wasser ungehindert durch die Ablauföffnung abfließt

Gefrierfach

- **ACHTUNG! Das Gefrierfach sollte ein- bis zweimal jährlich oder spätestens bei Erreichen einer 3 bis 4 mm dicken Reifschicht abgetaut werden.** Eine leichte Reifschicht ist normal. Sie hängt stark von der Umgebung des Gerätes und der Häufigkeit von Türöffnungen ab. Sie kann mit einem Eisschaber entfernt werden
- Abtauvorgang am besten dann durchführen, wenn sich nur wenige Lebensmittel im Gerät befinden oder in der Winterzeit (bei sehr tiefen Temperaturen können die Speisen beispielsweise in Gefäßen auf dem Balkon zwischengelagert werden)
- Am Vortag Kühlung auf Maximum «5» stellen, um die Lebensmittel im Gefrierfach komplett einzufrieren
- Gerät ausschalten (Drehschalter auf «0» drehen) und Netzstecker ziehen (das Gerät ist nur durch Ziehen des Netzsteckers vom Netz getrennt)
- Türe öffnen. Lebensmittel entnehmen und eng aneinander in eine Zeitung wickeln und z.B. in eine Kühltasche geben
- Zur Beschleunigung des Abtauvorgangs können Pfannen mit heissem, **NICHT** kochendem Wasser in das Gefrierfach gestellt werden (Pfanne auf Untersatz stellen!)
- Innenwände mit einem Schwamm und einer Lösung aus lauwarmem Wasser und/oder Neutralreiniger reinigen. **ACHTUNG!** Keine scheuernden Reinigungs-/hilfsmittel oder Alkohol, Verdünnern, Petrol, Essig etc. verwenden
- Vorsichtig nachspülen und sorgfältig abtrocknen
- Lebensmittel in Kühlschrank geben und Türe schließen
- Netzstecker einstecken, Gerät einschalten und gewünschte Temperatur einstellen
- **WARNUNG! Nicht mit elektrischen Geräten (Haartrockner, Dampfreiniger etc.) abtauen. Stromschlaggefahr!**
- **ACHTUNG! Nicht mit spitzen und scharfen Gegenständen (Messer etc.) Eis entfernen, da dies den Verdampfer beschädigen kann! VORSICHT! Austretendes Kühlmittel kann die Augen verletzen und sich entzünden**

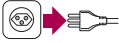

Aufbewahrung / Wartung

- Bei Nichtgebrauch oder längerer Abwesenheit (z.B. Ferien) das Gerät ausschalten, Netzstecker ziehen und das Gerät reinigen
- **⚠ WARNUNG!** Bewahren Sie den Kühlschrank an einem trockenen, staubfreien und für Kinder unzugänglichen Ort auf. Kinder erkennen die Gefahren nicht, die von einem Gerät ausgehen können (z.B. durch Ersticken bei geschlossener Türe)
- Halten Sie die Türe bei längerem Nichtgebrauch offen, um einer Geruchs- oder Schimmelbildung vorzubeugen
- Der Kühlschrank ist wartungsfrei und braucht nicht geschmiert oder geölt zu werden. Kabel und Stecker regelmässig auf Beschädigungen untersuchen

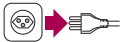

Lampe wechseln

- Netzstecker ziehen
- Lampenabdeckung durch Drücken der seitlichen Haken entfernen
- Defekte Lampe rausschrauben
- Neue Lampe (max. 15 W) ganz einschrauben und Abdeckung wieder anbringen
- Bevor das Gerät wieder eingeschaltet wird, mindestens 10 Minuten warten, damit der Kompressor keinen Schaden nimmt

15 W max.

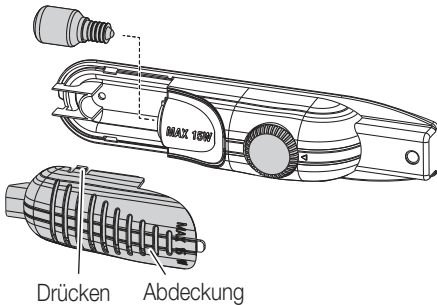

LED-Beleuchtung auswechseln

- Falls Ihr Gerät eine LED-Beleuchtung hat, wenden Sie sich an den MIGROS-Service, da sie nur von autorisiertem Personal ausgewechselt werden sollte

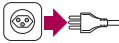

Reinigung

- Gerät in regelmässigen Abständen abtauen (s. Seite 18) und gleichzeitig reinigen
- **Immer Netzstecker ziehen!**
- Türdichtungsgummi sauber halten und daher regelmässig reinigen
- Lüftungsgitter, Rückwand und Kompressor (auf der Rückseite) ebenfalls in regelmässigen Abständen vorsichtig abstauben (z.B. mit Staubsauger mit aufgesetztem Staubpinsel)

ACHTUNG!

- Keine scheuernden Reinigungs- oder Reinigungshilfsmittel oder Alkohol, Verdünner, Petrol, Essig etc. anwenden

Der Türanschlag kann von rechts nach links gewechselt werden. Der Wechsel kann auch durch den MIGROS-Service durchgeführt werden.

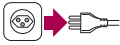

Wichtig: Vor dem Wechsel Netzstecker ziehen

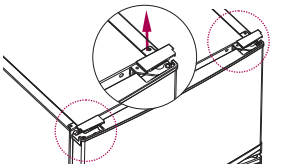

– Abdeckungen abschrauben (2x)

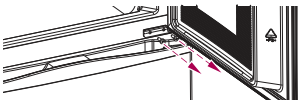

– Die beiden Schrauben beim mittleren Scharnier abschrauben

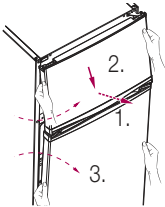

– Türen auf der Höhe des mittleren Scharniers gegen sich ziehen (1.)
 – Obere, kleine Türe nach unten ziehen, um sie beim oberen Scharnier auszuhängen (2.). Türe zur Seite legen
 – Grosse Türe nach oben aus dem unteren Scharnier ziehen (3.)

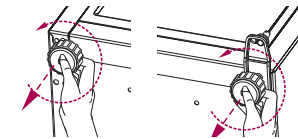

– Für diesen Arbeitsschritt ist eine zweite Person nötig
 – Weiche Decke neben Kühlschrank auf Boden legen
 – Kühlschrank zur Seite kippen und auf Decke legen (verhindert Kratzer)
 – Schraubfüsse demontieren (2x)

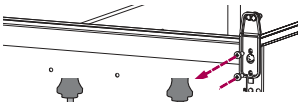

– Untere Scharnierhalterung abschrauben (2 Schrauben)

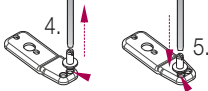

– Scharnierstift von Scharnierhalterung abschrauben (4.) und dann wieder in das nebenstehende Gewinde schrauben (5.)

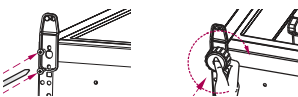

– Untere Scharnierhalterung anschrauben (2 Schrauben)
 – Schraubfüsse wieder anschrauben

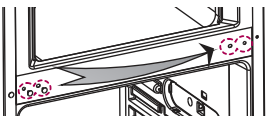

– Die beiden grösseren Abdeckkappen in die beiden Löcher der bisherigen Stelle des mittleren Scharniers stecken (Kappen befinden sich im selben Beutel wie die Bedienungsanleitung)

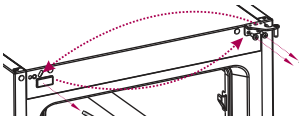

- Scharnier abschrauben und Abdeckung abnehmen

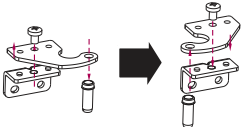

- Scharnier umbauen und dann auf der anderen Seite wieder anschrauben

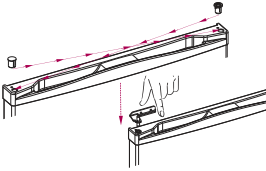

- An der grossen Türe die obere Kunststoffbüchse entnehmen und auf der anderen Seite wieder in die Öffnung stecken

- Scharnier einsetzen

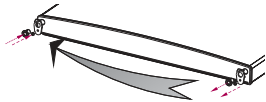

- Auf der Unterseite Türstopper mit Kunststoffbüchse abschrauben und auf der anderen Seite wieder in Öffnung anschrauben



- An der kleinen Türe die obere Kunststoffbüchse entnehmen und auf der anderen Seite wieder in die Öffnung stecken

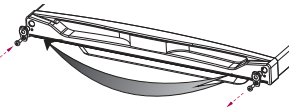

- An der kleinen Türe die untere Halterung mit Kunststoffbüchse entnehmen und auf der anderen Seite wieder in die Öffnung schrauben

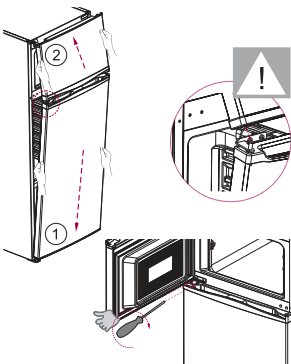

- Für diesen Arbeitsschritt ist eine zweite Person nötig
- Grosse Türe im unteren Scharnier einhängen
- Mittleres Scharnier in die abgebildete Position drehen und dessen unteren Stift in die grosse Türe stecken
- Dann die Oberseite der kleineren Türe in das obere Scharnier stecken und dann die Unterseite der Türe in das mittlere Scharnier stecken
- Alle Teile vorsichtig an das Gerät drücken. Obere, kleine Türe öffnen und das mittlere Scharnier mit zwei Schrauben festschrauben

- Die beiden vorderen Füße so einstellen, dass das Gerät horizontal und stabil auf dem Boden steht

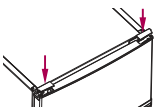

- Abdeckungen wieder anschrauben
- Soll der Türwechsel rückgängig gemacht werden, Vorgang wiederholen und Teile an die ursprüngliche, spiegelverkehrte Stelle setzen



Dieses Produkt darf nicht mit Ihrem anderen Hausmüll entsorgt werden. Als Konsumentin und Konsument sind Sie dazu verpflichtet, alle Elektro- und Elektronikaltgeräte für die fachgerechte Entsorgung dieses gefährlichen Abfalls zurückzugeben. Händler, Hersteller und Importeure wiederum sind verpflichtet, ausgediente Elektro- und Elektronikaltgeräte, die sie im Sortiment führen, kostenlos zurückzunehmen. Das Sammeln und Wiederverwerten von Elektro- und Elektronikaltgeräten schont die natürlichen Ressourcen.

Ausserdem werden Gesundheit und Umwelt durch das Recycling von Elektro- und Elektronikaltgeräten geschützt. Weitere Informationen über Sammelstellen sowie die Entsorgung und Wiederverwertung von Elektro- und Elektronikaltgeräten erfahren Sie beim Bundesamt für Umwelt (BAFU), bei Ihrem örtlichen Entsorger, dem Fachhändler, wo Sie dieses Gerät gekauft haben, oder beim Hersteller des Geräts.

Technische Daten

Nennspannung		220-240 Volt / 50 Hz
Nennleistung		192 Watt
Masse Grundgerät		ca. 540 mm x 595 mm x 1440 mm (B x T x H)
Gewicht Grundgerät		ca. 38 kg
Materialien		Kunststoff / Metall
Nutzzinhalt		187 + 40 = 227 Liter
Energieeffizienz		A++
Stromverbrauch	- jährlich / täglich	176 / 0.482 kWh
Kühlmittel / Menge		Isobutan R600a / 68 g
Klimaklasse		ST/N (= Umgebungstemperatur +16 bis +38 °C)
Geräusch-Schalleistung		42 dB (A)
Lampe		Max. 15 Watt
Funkentstört		Nach EU-Norm
Zulassung		CE
M-Garantie		3 Jahre
Service-Garantie		10 Jahre
Zubehör	- im Preis inbegriffen	1 Eiswürfelschale, 1 Eierschale

Im Interesse der technischen Weiterentwicklung sind Konstruktions- oder Ausführungsänderungen am Gerät vorbehalten.

Félicitations!

En achetant cet appareil, vous venez d'acquérir un produit de qualité fabriqué avec soin. Bien entretenu, cet appareil vous rendra de grands services pendant de nombreuses années.

Veuillez lire attentivement ce mode d'emploi avant la première utilisation et bien respecter les consignes de sécurité.

Les personnes n'ayant pas pris connaissance de ce mode d'emploi ne sont pas autorisées à utiliser cet appareil.

Sommaire

	Page		Page
Consignes de sécurité	26	Problèmes	40
A propos de ce mode d'emploi	29	Dégivrage	42
Déballage	29	Rangement / Entretien	
Éléments de l'appareil et de commande	30	Changer l'ampoule / Nettoyage	43
Fonctionnement	31	Changer l'ouverture de la porte	45
– Avant la 1ère mise en service	31	Élimination / Recyclage	47
– Usages de l'appareil	31	Données techniques	47
– Transport / Emplacement	32	Conformité	72
– Installation	33	Exigences en matière d'informations	75
– Brancher l'appareil au courant électrique	33		
– Allumage et sélection de la température	34		
– Ouverture de la porte	34		
Trucs et conseils	35		
– Où et quoi?	35		
– Ce que vous devez savoir	36		
Economie d'énergie	39		
Accessoire	40		
Coupure de courant	40		

Le saviez-vous?

Sur le site www.migros-service.ch, vous trouverez une large gamme d'accessoires et de pièces de rechange, ce qui vous permettra d'augmenter considérablement la durée de vie de votre appareil.

Pour commander et recevoir l'accessoire ou la pièce de rechange nécessaire, il suffit de taper dans la barre de recherche le nom du produit ou le numéro de l'article.



Avant de brancher l'appareil au courant électrique veuillez lire attentivement ce mode d'emploi qui contient des consignes de sécurité et de fonctionnement importantes.

- Lire entièrement le mode d'emploi et le conserver pour d'éventuels utilisateurs
- ⚠ AVERTISSEMENT! Ne laissez pas les enfants jouer avec le réfrigérateur/congélateur. Les empêcher de s'asseoir sur les rayons ou de se suspendre à la porte. Ranger la clé du congélateur (s'il y en a) hors de portée des enfants
- Ne brancher l'appareil qu'à une prise de terre (220-240 V / 50 Hz) dotée d'une sécurité de 10A. ATTENTION! Ne pas utiliser de rallonge ni de multiprise ou d'adaptateur. Risque de surchauffe!
- Débrancher impérativement l'appareil:
 - en cas de problème / dommage
 - avant tout déplacement de l'appareil
 - avant de le nettoyer/ dégivrer
- ATTENTION! Ne faites pas passer le cordon sur des angles ou des arêtes vives, ni sur une surface chaude, ne le coincez pas et protégez-le de l'huile
- Contrôlez régulièrement l'état du cordon d'alimentation. En cas de cordon endommagé, débrancher

immédiatement le cordon/la fiche et le faire remplacer par MIGROS-Service

- Ne touchez jamais la fiche, le cordon et l'appareil avec les mains humides ou mouillées. Débrancher l'appareil en saisissant la prise, mais ne tirez jamais sur le cordon
- Ne pas utiliser l'appareil en cas de:
 - problème
 - cordon endommagé
 - si celui-ci est tombé ou s'il est endommagé

Dans ce cas faites contrôler et réparer immédiatement l'appareil par MIGROS-Service

- Pour choisir l'emplacement de l'appareil, vous devez respecter les points suivants:
 - placez l'appareil sur une surface sèche, stable et plane et pas directement sous une prise de courant
 - vous trouverez d'autres indications à la page 32
 - l'appareil n'est destiné qu'à un usage domestique et ne doit être utilisé que dans des locaux secs
- N'utiliser que des pièces de rechange d'origine
- Les personnes, enfants compris, qui en raison de leurs capacités psychiques, sensorielles ou mentales, ou en raison de leur inexpérience ou manque de connais-

- sances ne sont pas aptes à utiliser cet appareil en toute sécurité, ne sont pas autorisées à le faire ou uniquement sous surveillance
- **△ AVERTISSEMENT!** Le fabricant décline toute responsabilité en cas de non respect des recommandations suivantes
 - Cet appareil peut être utilisé par des enfants à partir de 8 ans ainsi que par des personnes aux facultés physiques, sensorielles ou mentales restreintes, ou ne possédant pas l'expérience et/ou les connaissances suffisantes, si elles sont surveillées ou ont été instruites sur l'utilisation sécurisée de l'appareil et si elles en ont compris les éventuels dangers. Les enfants ne doivent pas jouer avec l'appareil. Le nettoyage et l'entretien pas l'utilisateur ne doivent pas être effectués par des enfants sans surveillance
 - **△ AVERTISSEMENT!** Brancher, placer et installer l'appareil en suivant précisément les instructions du fabricant. En cas de doute, adressez-vous à un professionnel. Les paramètres concernant le branchement électrique doivent correspondre aux indications figurant sur la plaquette signalétique
 - Les réparations et les interventions sur l'appareil ne peuvent être effectuées que par MIGROS-Service
 - **△ AVERTISSEMENT!** Avant d'éliminer un appareil hors d'usage, le débrancher et le rendre inutilisable. Enlever les fermetures à déclic et les verrous des appareils hors d'usage afin que les enfants ne risquent pas de rester enfermés à l'intérieur: risque d'asphyxie! Puis procéder à une élimination conforme de l'appareil
 - **ATTENTION!** Ne pas endommager l'intérieur ni l'extérieur de l'appareil, ex. en perçant les tuyaux du circuit de refroidissement avec des objets pointus, en pliant les tubes, en grattant le revêtement, etc. Les éclaboussures de liquide de refroidissement peuvent provoquer de graves lésions aux yeux et le liquide peut prendre feu. En cas de problème, débrancher l'appareil, bien aérer la pièce, et éviter toute flamme et toute étincelle
 - **△ AVERTISSEMENT!** Ne pas couvrir ni boucher les orifices de ventilation de l'appareil
 - Ne pas conserver/utiliser de substances explosives dans l'appareil (celle-ci peuvent exploser avec les étincelles du thermostat), ne pas utiliser/ni ranger d'appareils électriques. Les boissons à haute teneur en alcool doivent être entreposées fermées et en position verticale
 - Ne pas mettre les bouteilles en verre contenant des liquides pouvant geler ni des boissons gazeuses dans le compartiment congélation

- Ne pas absorber de glaçons et glaces à l'eau juste à leur sortie du compartiment congélation, cela pourrait provoquer des gelures
- **⚠ AVERTISSEMENT!** Ne jamais décongeler le réfrigérateur à l'aide d'un appareil électrique du type, sèche-cheveux, nettoyeur à vapeur, etc.. Risque de décharge électrique!
- Cet appareil n'est pas prévu pour une utilisation à des altitudes supérieures à 2000 m
- Cet appareil est réservé à un usage domestique courant, ou à d'autres utilisations telles que:
 - par les employés dans les cuisines des magasins, bureaux et autres lieux commerciaux;
 - dans les domaines agricoles;
 - par les clients d'hôtels, motels et autres établissements;
 - dans les gîtes/pensions
- **ATTENTION!** Lorsque vous positionnez l'appareil, assurez-vous que le câble d'alimentation n'est pas coincé ou endommagé
- **⚠ AVERTISSEMENT!** N'installez pas plusieurs prises de courant portatives ou alimentations portatives à l'arrière de l'appareil
- N'utilisez pas d'adaptateur



- **ATTENTION!** Risque d'incendie / matières inflammables
-

Ce mode d'emploi ne peut pas prendre en compte toutes les utilisations possibles. Pour toute information ou tout problème insuffisamment ou non traité dans ce mode d'emploi, veuillez vous adresser à notre service clients pour les réfrigérateurs au numéro de téléphone suivant: 0800 562 935.

Veuillez conserver soigneusement ce mode d'emploi et le remettre à tout utilisateur éventuel.

Déballage

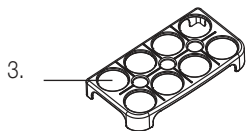
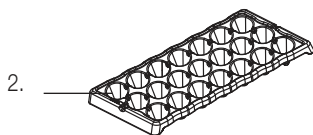
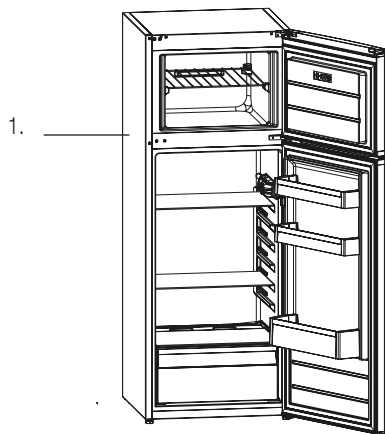

– Sortir le réfrigérateur de son emballage

– Veuillez vérifier après déballage de l'appareil que tous les éléments suivants sont présents:

1. réfrigérateur
2. bac à glaçons (1 bac)
3. bac à œufs

– Nettoyer soigneusement le bac à œufs et le bac à glaçons. Nettoyer le réfrigérateur avec un chiffon légèrement humide, puis l'essuyer

– Veuillez vérifier que la tension d'alimentation (220-240 V) correspond à la tension de l'appareil (voir plaquette signalétique de l'appareil)

– ⚠ **AVERTISSEMENT! Détruisez tous les sachets en plastique**, afin d'éviter que les enfants puissent s'en servir de jouet, ce qui serait dangereux! Risque d'étouffement!

Besoin d'un accessoire ou d'une pièce de rechange?

Depuis le site www.migros-service.ch vous pouvez commander les accessoires et pièces de rechange adaptés à cet appareil.

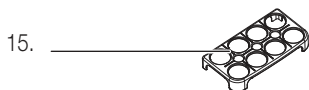
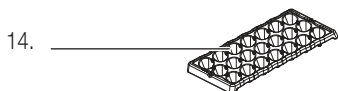
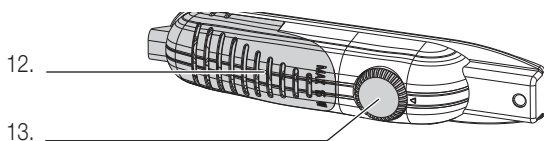
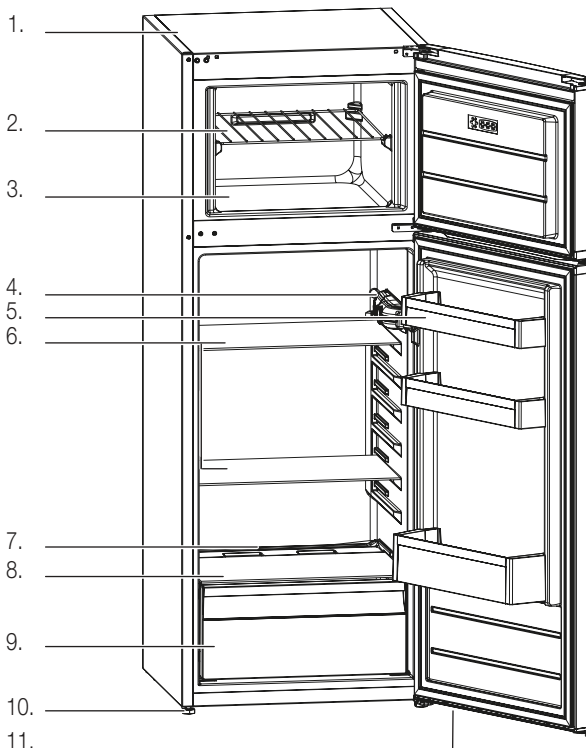

Réfrigérateur:

1. Partie supérieure, ne pas poser d'objets lourds dessus!
2. Clayette du congélateur
3. Compartiment congélation
4. Interrupteur marche/arrêt et régulateur de température (voir sous point 13)
5. Porte avec compartiment à beurre, fromage, oeufs et boissons
6. Étagères en verre (2x)
7. Rainure d'écoulement
8. Étagère en verre (petite)
9. Bac à légumes
10. Pieds (réglable en hauteur)
11. Joints caoutchouc (maintenir propres)

Éléments de commande:

12. Ampoule (15 W)
13. Interrupteur marche/arrêt et régulateur de température:
 - 0: éteint
 - 1: haute température (= refroidissement minimal)
 - 5: basse température (= refroidissement maximal)

Accessoire:

14. Bac à glaçons
15. Bac à oeufs

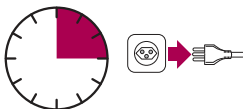

attendre 3 heures!

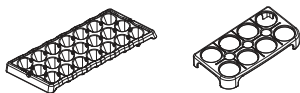

Avant la première mise en service

AVERTISSEMENT! Faites très attention car une manipulation inadéquate du courant électrique peut être fatale. Veuillez lire avant les consignes de sécurité de la page 26 et respecter les consignes suivantes:

- Ne nettoyer le réfrigérateur qu'après l'avoir débranché
- N'utiliser l'appareil que dans des locaux secs et frais
- **ATTENTION!** Pendant le transport, ne pas pencher l'appareil à plus de 45° et ensuite *le laisser droit pendant au moins 3 heures*. *Ne pas le brancher au courant électrique (risque de l'endommager)!*

Important: avant la première mise en service, nettoyer soigneusement le bac à oeufs et le bac à glaçons à l'eau chaude additionnée de liquide vaisselle. Nettoyer le réfrigérateur, à l'intérieur et à l'extérieur, avec un chiffon légèrement humide, puis l'essuyer soigneusement (voir «Nettoyage» page 43).

Usages de l'appareil

Ce réfrigérateur combi vous permet de conserver et de congeler les aliments au froid dans les meilleures conditions possibles. D'autres utilisations sont interdites et peuvent être dangereuses.

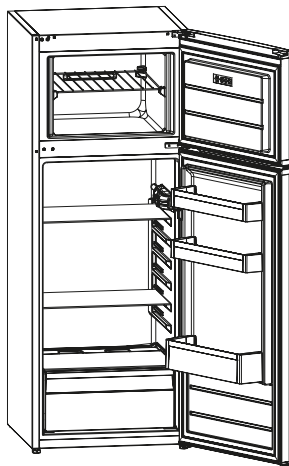

Important:

- ce réfrigérateur combi n'est destiné qu'à un usage domestique

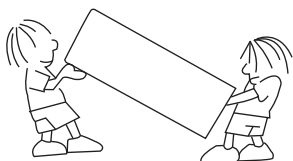

1. Transport / Emplacement

Pour transporter et choisir l'emplacement de l'appareil, vous devez respecter les points suivants:

- Lors du transport, ne pas basculer l'appareil à plus de 45°
- Le liquide de refroidissement de cet appareil est l'isobutane (R600a), qui est un gaz écologique mais aussi très inflammable: C'est pour cette raison que lors du transport et de la mise en place de l'appareil il faut veiller à ce que le circuit de refroidissement ne puisse pas être endommagé. **△ PRECAUTION!** Les éclaboussures de liquide de refroidissement peuvent provoquer de graves lésions aux yeux, et le liquide peut prendre feu.
- Si celui-ci devait être endommagé:
 - éviter toute flamme et toute étincelle (ex. interrupteur)
 - débrancher l'appareil
 - bien aérer la pièce pendant plusieurs minutes
 - contacter MIGROS-Service (numéro au verso)

- Placez l'appareil sur une surface sèche, stable et plane et pas directement sous une prise de courant



- Cet appareil n'est pas conçu pour être encastré
- **Ne pas brancher l'appareil!**
- Placez l'appareil dans une pièce sèche et bien ventilée; dans des pièces très humides, l'humidité pourrait endommager l'appareil et former de la rouille. Ne pas le placer en extérieur!
- **Ne pas placer l'appareil dans des locaux où il fait très froid ou très chaud cela peut en déranger le bon fonctionnement. L'appareil est conçu pour une classe climatique ST/N (= température ambiante +16 - +38 °C)**
- Ne pas exposer l'appareil directement aux rayons du soleil ou près d'un chauffage ou d'une cuisinière. La puissance de réfrigération serait alors insuffisante et cela augmenterait considérablement la consommation électrique
- Laisser un espace vide au dessus de l'appareil d'au moins 15 cm
- Si on ne peut éviter de le placer à proximité d'une source de chaleur, maintenir alors **une distance minimum** entre les deux appareils:
 - à 5 cm d'une cuisinière électrique et à 50 cm d'une cuisinière au charbon ou à pétrole
 - à 2 cm d'un autre réfrigérateur ou congélateur (distance pour l'aération en raison de la formation d'eau de condensation)
 - ou placez une plaque isolante entre les deux appareils

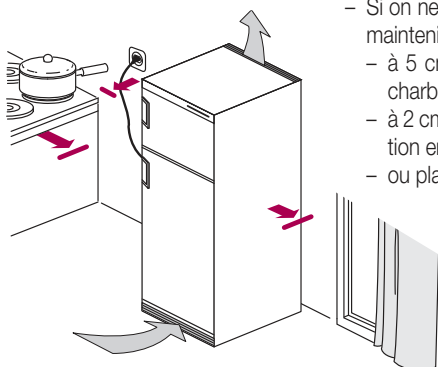

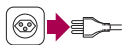

2. Installation

– **Ne pas brancher l'appareil!**

– Avant de poser votre appareil à l'emplacement désiré, **vérifiez que les tuyaux du circuit à l'arrière de l'appareil n'ont pas été pliés** pendant le transport, qu'ils tiennent bien à l'appareil ou qu'ils ne touchent pas la paroi. Cela pourrait provoquer des bruits désagréables lors du fonctionnement

– S'il devait y avoir des restes de polystyrène (= protection pour le transport) derrière l'appareil, les éliminer avec précaution

– Fixer un distanciateur sur la partie supérieure du condensateur (= tôle ondulée): placer le distanciateur à la verticale et l'enfoncer dans le condensateur puis le fixer en effectuant $\frac{1}{4}$ de tour

– La hauteur des deux pieds avant se règle individuellement, il suffit de les tourner (ex. en cas de sol irrégulier). Choisissez une surface stable!

– On peut changer l'ouverture de la porte, de droite à gauche (voir page 45)

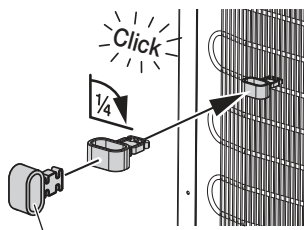

distanciateur

3. Branchement au courant électrique

Respectez les consignes de sécurité de la page 22.

– **Important: ne pas brancher l'appareil!**

ATTENTION! Avant de brancher le réfrigérateur au courant électrique, le laisser en position verticale pendant au moins 3 heures afin que le liquide de refroidissement puisse se répandre à l'intérieur du circuit! Sinon cela endommagerait l'appareil (perte de la garantie)!



3 heures



– Ne pas utiliser de rallonge ni de multiprise, cela pourrait provoquer une surchauffe au niveau du branchement

– L'accès à la prise secteur ou la déconnexion du secteur grâce à un interrupteur bipolaire doit être possible à tout moment après l'installation

– Pendant ce temps, nettoyer l'intérieur du réfrigérateur avec un chiffon légèrement humide et le sécher soigneusement (voir aussi «Nettoyage» page 43)

– Lorsqu'on éteint l'appareil (ou lorsqu'on le débranche) il faut attendre au moins 10 minutes avant de le rallumer ou de la brancher pour ne pas risquer d'endommager le compresseur

Conseils:

– Brancher le **réfrigérateur** à la même sécurité que celle de l'éclairage (ex. dans la cave). Si la sécurité devait se déclencher, vous vous apercevriez ainsi du problème en allumant la lumière (celle-ci ne s'allumerait pas). Avec une sécurité indépendante vous risquez de vous apercevoir du problème trop tard. En cas de doute, demandez à un électricien

– Mettre une marque ou un repère à la fiche du cordon électrique afin de ne pas risquer de la débrancher par inadvertance



interrupteur marche/arrêt et
régulateur de température

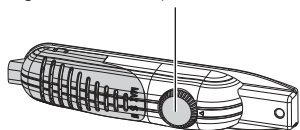

4. Allumer le réfrigérateur et régler la température

- Le réfrigérateur est prêt à fonctionner dès qu'il est branché
- **Allumer l'appareil en tournant l'interrupteur marche/arrêt**
- **Régler la température désirée à l'aide du régulateur: «1» pour le refroidissement le plus bas, «5» pour le refroidissement maximal**
- **Le degré «5» consomme davantage d'électricité et ne doit donc être utilisé que lorsqu'il y a des aliments congelés dans le compartiment congélation, si vous avez besoin de glaçons ou si la porte est fréquemment ouverte**
- Lors de la première mise en marche, il faut laisser le réfrigérateur vide se refroidir à la température désirée pendant 3 à 4 heures
- Ensuite, placer **les aliments dans l'appareil**
- La température recommandée au milieu du réfrigérateur est de 6 °C environ. Pour mesurer la température, placer un verre d'eau pendant plusieurs heures dans le réfrigérateur. Mesurer ensuite la température de l'eau, le mieux est d'utiliser un thermomètre digital (les thermomètres normaux de ménage sont souvent imprécis)

Recommandations:

- La température à l'intérieur du réfrigérateur dépend de la température réglée mais aussi:
 - de la fréquence et de la durée d'ouverture de la porte,
 - de la quantité des aliments entreposés
 - de la température ambiante (voir page 32)
- Plus il y a d'aliments dans le réfrigérateur, plus la température ambiante est élevée, plus l'ouverture de la porte est fréquente, plus la consommation électrique est élevée
- Si la fiche du cordon est débranchée, attendre au moins 10 minutes avant de la rebrancher
- **⚠ PRECAUTION!** Ne pas mettre de bouteilles ou de canettes dans le compartiment congélation (les bouteilles éclatent/explosent et peuvent endommager le réfrigérateur et provoquer des blessures)
- Dégivrer le réfrigérateur dès qu'il y a 3 à 4 mm de givre (voir page 42)
- **⚠ PRECAUTION!** Pour éviter tout risque de gelures, ne pas toucher les surgelés et les parties froides du congélateur avec les mains humides
- L'appareil n'est complètement éteint que lorsqu'il est débranché

5. Ouverture de la porte

- Lorsqu'on vient juste de fermer les portes, le réouverture est difficile (création d'une pression interne)
- **Attendre 2 à 3 minutes** avant de ouvrir la porte afin que la pression puisse diminuer
- Ne pas laisser la porte ouverte trop longtemps pour économiser l'énergie



image symbole

6. Où et quoi ?

1. Compartiment congélation

- Pour les aliments à congeler. Pour conserver les surgelés et pour obtenir des glaçons, placer le régulateur de température sur le degré de refroidissement le plus haut: «5»
- Pour économiser l'énergie, dégivrer régulièrement le compartiment congélation et ouvrir la porte le moins longtemps possible. Si on n'utilise pas le compartiment congélation, ne pas laisser le régulateur sur «5» qui est la température la plus basse, mais sélectionner un «numéro inférieur» (= une température plus élevée)

2. Étagère du haut

- Sur cette étagère (en général sous le compartiment congélation) placer les produits laitiers, les plats préparés, les fromages frais, les gâteaux, les restes, produits de boulangerie, etc.

3. Étagère du bas

- Viande fraîche, poisson, oeufs, aliments avec crème, pâtes, produits au lait cru, semi-conserves avec la mention «conserver au frais» sont à conserver au lieu le plus froid (en dehors du compartiment congélation), juste au-dessus du bac à légumes

4. Bac à légumes

- Dans le bac à légumes, la température est d'environ 7 °C, on y place bien sûr les légumes, mais aussi les fruits et la salade

5. Compartiments supérieurs de porte

- Les oeufs, le beurre et les produits dans leur emballage ont besoin de moins de froid et sont à conserver dans les compartiments supérieurs de la porte

6. Compartiments inférieurs de porte

- Les compartiments inférieurs de la porte sont destinés aux boissons qui ne nécessitent qu'une légère réfrigération

7. Ce que vous devez savoir

7.1. Réfrigérateur

Les aliments à ne pas mettre au réfrigérateur

- Il y a des aliments qui ne doivent pas être mis au réfrigérateur, par exemple:
 - les aliments sensibles au froid tels que l'ananas, les aubergines (elles deviennent amères), avocats, bananes, concombres (ils deviennent vitreux), grenades, pommes de terre (elles deviennent sucrées), mangues, oranges (perdent leur arôme), papayes, poivrons, fruits de la passion, tomates, citrons (leur peau devient dure) et courgettes
 - les fruits qui doivent mûrir
 - les fromages à pâte dure (parmesan)

Éléments à prendre en compte lors de vos achats

- N'acheter que des aliments très frais qui se conservent longtemps. Si les aliments ont perdu leur fraîcheur ils ne peuvent en aucun cas la récupérer
- Ne pas interrompre la chaîne du froid (ex. ne pas laisser les aliments trop longtemps dans une voiture chaude)
- Ne pas recongeler des aliments dégelés, les consommer immédiatement

Bien entreposer les aliments

- En règle générale, vous ne devez conserver les aliments qu'emballés ou soigneusement couverts, afin d'éviter qu'ils ne se dessèchent, qu'ils ne prennent le goût d'autres aliments et la formation de bactéries
- **Les fruits et les légumes** peuvent être stockés hors de leur emballage dans le bac à légumes
- Cependant, les fruits et légumes ne peuvent pas être conservés tous ensemble dans le même bac, car cela influencerait leur goût (ex. les carottes prennent vite le goût de l'oignon)
- D'autre part, certains aliments génèrent un gaz naturel, l'éthylène (ex. pommes, abricots, avocats, poires, haricots, myrtilles, nectarines, prunes, figues ou melons) auquel d'autres fruits/légumes réagissent très facilement en s'abîmant beaucoup plus vite (par exemple: pommes, poires, abricots, brocolis, chou-fleur, concombre, melon, kiwis, mangues, nectarines, pêches, choux de bruxelle et tomates). Par exemple, ne pas conserver les pommes avec les brocolis car ceux-ci se perdraient très vite
- Conserver la **viande** dans du film alimentaire ouvert et/ou dans un récipient légèrement couvert. Le séchage partiel de la surface de la viande ralentit la formation de germes et favorise ainsi une meilleure conservation

Important: les différents types de viande ne doivent pas être en contact les uns avec les autres et doivent être emballés séparément. Cela permet d'éviter une éventuelle transmission de germes

- **Les aliments riches en protéines**, tels que mollusques et crustacés se conservent moins longtemps que la viande
- L'hygiène et le **bon réglage de température** (voir page 34) permettent une meilleure conservation et évitent la formation de bactéries, ex. salmonelles
- **⚠ PRÉCAUTION!** En mangeant des aliments conservés trop longtemps, il y a risque d'intoxication. La durée de conservation dépend de plusieurs facteurs, tels que le degré de fraîcheur, la qualité des aliments, et la température de conservation. Respectez les consignes de conservation et les dates d'échéance du fabricant!

Durée de conservation moyenne en réfrigérateur

Aliments	Durée	Où placer les aliments?
Fruits et légumes	1 semaine	dans bac à légumes
Viande et poisson	2-3 jours	dans sachet plastique, film alimentaire ou boîte de conservation (sur tablette verre)
Fromages frais	3-4 jours	dans partie haute
Beurre, margarine	1 semaine	dans compartiment porte prévu à cet effet
Produits en bouteilles, lait et yaourts	jusqu'à la date de consommation	dans compartiment porte prévu à cet effet
Oeufs	1 mois	dans compartiment oeufs de la porte
Aliments cuits		dans partie haute

7.2. Compartiment congélation

Ne convient pas à certains aliments

- Certains aliments ne peuvent pas être conservés dans le compartiment congélation, par ex.: pommes crues ou poires, salade, oeufs dans leur coquille, mayonnaise, radis, raifort, crème acidulée, oignons ou raisin

Lors de vos achats veillez à:

- toujours acheter les aliments surgelés à la fin de vos achats pour qu'ils conservent leur temps de conservation maximal
- ne pas acheter d'aliments dont l'emballage est abîmé, non conservés à au moins -18 °C (vérifier l'indicateur de température du congélateur)
- utiliser les sacs congélation pour leur transport et ne pas les laisser trop longtemps à la chaleur, ex. dans la voiture
- les déposer dans le compartiment congélation dès votre retour à la maison

Lors de la congélation, veillez à:

- **la puissance de congélation**; on ne peut congeler que 2 kg d'aliments en 24 heures
- ne congeler que des aliments **frais et d'excellente qualité**
- congeler les **fruits et les légumes** juste après leur cueillette pour qu'ils gardent leurs valeurs nutritives, leur consistance, leur couleur et leur goût
- blanchir les **légumes** avant de les congeler (= les plonger 2 à 3 minutes dans l'eau bouillante puis les passer sous l'eau froide). Avec ce procédé ils conservent leur goût, leur vitamine C et leur couleur. NE PAS saler ni épicer les légumes, cela pourrait altérer leur goût
- Placer les aliments dans des **sacs ou boîtes de congélation** ou des sachets sous vide
- Séparer les **tranches de viande**, les côtelettes avec du film alimentaire par exemple, de façon à ce qu'ils ne forment pas un bloc. Congeler la **viande hachée** en portions
- La **viande** maigre convient mieux à la congélation que la viande grasse
- Ne saler/épicer que très légèrement certains aliments afin de ne pas risquer d'altérer leur goût
- Il est très important que le **cœur des aliments puissent congeler rapidement**. C'est pourquoi il faut déposer des petites quantités dans le compartiment congélation. Si possible, les étaler à plat dans le compartiment congélation afin que le froid puisse se répandre rapidement
- Si on congèle **trop d'aliments en une seule fois**, le processus de congélation est très long et lors de la décongélation on a une grande quantité d'eau (= liquide des aliments). En outre, cela réduit leur durée de conservation
- Lors de la congélation, veillez à ce que les nouveaux aliments à congeler n'entrent pas en contact avec les aliments déjà congelés qui pourraient alors se décongeler
- **Ne pas déposer d'aliments encore chauds ou tout juste cuits** dans le compartiment congélation cela décongèlerait les aliments déjà congelés. Laisser d'abord refroidir les aliments à température ambiante, puis les placer 2 à 3 heures dans le réfrigérateur pour bien les refroidir

Important:

- ne jamais recongeler des aliments décongelés, cela peut provoquer une intoxication alimentaire! Consommer les aliment décongelés immédiatement ou les cuisiner puis les recongeler
- Respectez la date de conservation des surgelés. Leur durée de conservation se réduit si lors de leur transport ils ne sont pas parfaitement bien refroidis

Temps de conservation type dans le compartiment congélation

Aliments	Préparation	Durée de conservation (en mois)	Temps de décongélation (heures à température ambiante)
Rôti de veau, steak de boeuf	dans film alimentaire	6 - 10	1 - 2
Emincé de veau	dans boîte congélation	6 - 10	1 - 2
Viande hachée	dans boîte congél.; ne pas épicer	1 - 3	2 - 3
Poulet	dans film alimentaire	7 - 8	10 - 12
Poisson fraîchement pêché, truites, carpes, thon	les nettoyer, bien les laver (même dedans) et bien les sécher. Ensuite les diviser, couper la tête et la queue si nécessaire.	2	bien les décongeler
Haricots verts	laver et couper en tronçons	10 - 13	peuvent être cuisinés sans être décongelés
Abricots, Pêches	couper en 2 et enlever le noyau	4 - 6	4 heures dans le réfrigérateur
Fraises, framboises	laver	8 - 12	2 heures à température ambiante
Pain	dans film alimentaire	4 - 6	2-3 heures à température ambiante 4-5 minutes au four (220-225 °C)

Economie d'énergie



Les conseils suivants permettent d'économiser l'énergie:

- placer l'appareil dans une pièce bien aérée, et ne pas l'exposer aux rayons du soleil, ne pas le placer près d'une source de chaleur (four, cuisinière, etc.)
- ne régler la température sur le «5» que lorsque c'est nécessaire, ex. pour obtenir des glaçons ou pour conserver les surgelés
- ouvrir la porte le moins longtemps possible et bien ranger les aliments dans le réfrigérateur (lorsqu'on doit chercher les aliments, la porte reste ouverte plus longtemps)
- laisser les aliments chauds/cuits bien refroidir avant de les placer dans le réfrigérateur
- bien emballer/couvrir les aliments (l'humidité et la condensation des liquides consomment plus d'énergie)
- laisser les aliments décongeler dans le réfrigérateur (hors du compartiment congélation)
- ne pas trop remplir le réfrigérateur afin que l'air circule bien à l'intérieur
- dégivrer le compartiment congélation lorsqu'il y a une couche de 3-4 mm de givre (voir page 42)

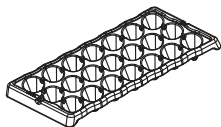

Bac à glaçons

- Remplir d'eau le bac à glaçons aux $\frac{2}{3}$ et le placer dans le compartiment congélation. Régler la température sur «5». Il faut 2 à 3 heures
- Si le bac est collé, ne pas utiliser d'objets pointus ou coupants pour le détacher
- En pliant légèrement le bac à glaçons, ceux-ci se détachent facilement
- Lorsque le compartiment congélation est vide ne pas laisser sur la température la plus basse qui est = «5», sélectionner un chiffre inférieur pour consommer moins d'énergie

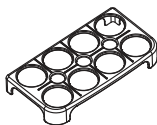

Bac à oeufs

- Placer le bac à oeufs dans le compartiment supérieur de la porte

Coupure de courant

- En cas de coupure de courant, ne pas ouvrir la porte; ainsi la température à l'intérieur reste plus longtemps basse
- En cas d'une longue coupure de courant, consommer immédiatement les aliments et ne pas les congeler!

Problèmes

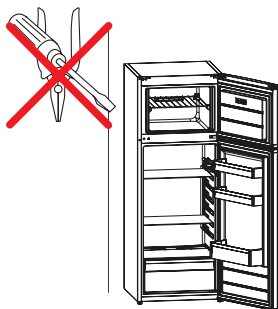

L'appareil ne doit être réparé que par MIGROS-Service. Des réparations effectuées par des non professionnels et l'emploi de pièces de rechange non originales peuvent présenter un danger pour l'utilisateur.

Toute responsabilité est déclinée en cas de réparation non conforme et de dommages éventuels et la garantie s'arrête.

Si vous ne réussissez pas à résoudre un problème de fonctionnement à l'aide du tableau suivant, adressez-vous au service clientèle MIGROS le plus proche ou à MIGROS-Service (numéro de téléphone à l'arrière de ce mode d'emploi).

Problème	Cause(s) possible(s)	Solution
L'appareil ne fait pas de froid	Coupure de courant	Contrôler la sécurité (allumer la lumière; y a-t-il une coupure de courant?)
	La fiche du cordon d'alimentation est mal ou pas branchée	Bien brancher la fiche (voir page 33), ne pas utiliser de rallonge ni de multiprise
	Appareil éteint («0»)	Tourner l'interrupteur sur «1-5» (voir page 34)
Puissance de refroidissement faible/insuffisante ou le compresseur marche sans arrêt	Le réfrigérateur est utilisé dans une température ambiante qui ne lui convient pas	Le réfrigérateur est conçu pour la classe climatique ST/N et doit être placé dans une température ambiante allant de +16 à +38 °C
	Porte ouverte fréquemment	Augmenter le refroidissement à l'aide du régulateur de température (voir page 34)
	La température est réglée trop basse	
	On a mis trop d'aliments en une seule fois	Ne pas mettre trop d'aliments en une seule fois
	Le compartiment congélation est très givré	Dégivrer (voir page 44)
	Le réfrigérateur et l'échangeur thermique sont sales (à l'arrière)	Dépoussiérer (voir page 37)
	La ventilation de l'appareil est obstruée	Libérer les grilles d'aération et éliminer les corps étrangers (voir page 33)
	La porte n'est pas bien fermée	Fermer la porte, nettoyer les joints en caoutchouc
L'appareil fait du bruit, il vibre ou cliquette	L'appareil n'est pas stable ni d'aplomb	Régler les pieds pour corriger la position (voir page 33)
	L'appareil est trop près du mur	Eloigner l'appareil du mur
- gargouille	Le liquide de refroidissement circule dans le circuit	Normal
- bourdonne	Bruit du compresseur	Normal
- cliquette	Bruit du thermostat	Normal

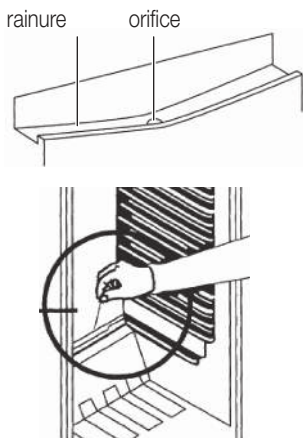

Compartiment réfrigération

- Le réfrigérateur se dégèle automatiquement tout en fonctionnant. L'eau de condensation s'écoule par la rainure dans le bac d'évaporation et s'évapore automatiquement. La rainure se trouve au fond du compartiment réfrigération
- Nettoyer la rainure d'écoulement/l'orifice tous les 1 à 3 mois afin que rien ne puisse entraver l'écoulement de l'eau. Si par hasard l'orifice était bouché, utiliser par ex. une aiguille à tricoter avec précaution pour le déboucher et le nettoyer. Après le nettoyage, verser ½ verre d'eau au max dans la rainure; contrôler que l'eau s'écoule librement à travers l'orifice de la rainure d'écoulement

Compartiment congélation

- **ATTENTION! Le réfrigérateur doit être dégivré 1 à 2 fois par an ou dès qu'une couche de givre de 3 à 4 mm s'est formée.** La présence d'une très fine couche de givre est normale. Cela dépend de l'environnement de l'appareil et de la fréquence d'ouverture de la porte. Pour ce faire vous pouvez utiliser un racloir à givre
- Le mieux est de procéder au dégivrage lorsqu'il y a peu d'aliments dans le réfrigérateur ou en hiver (selon la température, vous pouvez mettre les aliments dans des récipients et les entreposer sur le balcon)
- La veille mettre sur refroidissement max, soit sur «5», pour que les aliments du compartiment congélation soient complètement congelés
- Eteindre l'appareil (tourner l'interrupteur sur «0») et le débrancher. Le réfrigérateur n'est complètement éteint que lorsqu'il est débranché
- Ouvrir la porte. Sortir les aliments et les envelopper dans du journal ou par ex. les mettre dans un sac congélation
- Pour accélérer le processus de décongélation, on peut placer une casserole d'eau chaude *MAIS PAS* bouillante dans le compartiment congélation. (Mettre un dessous de plat sous la casserole!)
- Nettoyer les parois internes à l'éponge à l'eau chaude et/ou avec un produit de nettoyage neutre. **ATTENTION!** Ne pas utiliser de produits ni d'accessoires abrasifs, de l'alcool, du diluant, du pétrole, du vinaigre, etc.
- Rincer, puis essuyer soigneusement
- Remettre les aliments dans le réfrigérateur et fermer la porte
- Brancher le réfrigérateur, l'allumer et régler la température

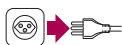

- **AVERTISSEMENT! Ne pas dégivrer avec des appareils électriques (sèche-cheveux, nettoyeur à vapeur, etc.).** Risque de décharge électrique!
- **ATTENTION! Ne pas enlever la glace avec un objet pointu ou coupant (couteau, etc.)** cela pourrait endommager l'évaporateur!
PRÉCAUTION! Le liquide de refroidissement qui sort peut entraîner des blessures aux yeux et prendre feu

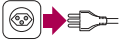

Rangement / Entretien

- En cas de non utilisation ou de longue absence (ex. vacances) éteignez le réfrigérateur, le débrancher et le nettoyer
- **⚠ AVERTISSEMENT!** Rangez-le dans un endroit sec, propre et hors de portée des enfants. Les enfants ne connaissent pas les risques inhérents à ce genre d'appareil (ex. s'asphyxier en s'enfermant dans le réfrigérateur)
- Laissez la porte ouverte si celui-ci reste longtemps sans servir pour éviter la formation d'odeurs et de moisissures
- Votre réfrigérateur ne nécessite aucun entretien et ne doit être ni graissé, ni huilé. Contrôler régulièrement l'état de la fiche et du cordon d'alimentation

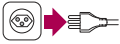

Changer l'ampoule

- Débrancher le réfrigérateur
- Retirer le cache de l'ampoule en appuyant sur les crochets latéraux
- Dévisser l'ampoule défectueuse
- Mettre une nouvelle ampoule (max. 15 W), bien la visser et remettre le cache
- Avant de rebrancher et rallumer l'appareil, attendre au moins 10 minutes pour ne pas risquer d'endommager le compresseur

15 W max.

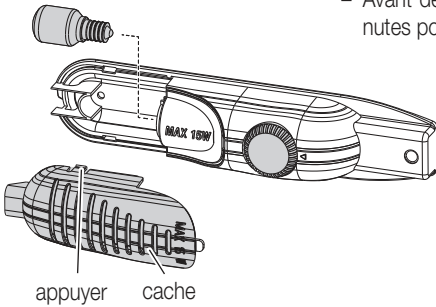

Remplacement de l'ampoule LED

- Si l'ampoule LED de votre appareil est défectueuse, veuillez prendre contact avec votre MIGROS-Service, avant de procéder à son remplacement

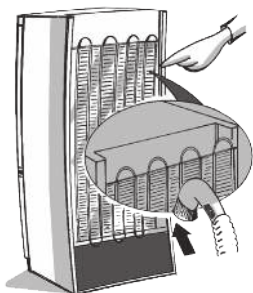

Nettoyage

- Dégivrer le réfrigérateur régulièrement (voir page 42) et le nettoyer en même temps
- **Il faut toujours le débrancher!**
- Maintenir propres les joints en caoutchouc de la porte, les nettoyer régulièrement
- Dépoussiérer soigneusement et régulièrement les grilles de ventilation, l'arrière du réfrigérateur et le compresseur (à l'arrière), utiliser par ex. l'aspirateur équipé d'une brosse à poussière



ATTENTION!

- N'utiliser ni produits ni accessoires de nettoyage corrosifs ou abrasifs, pas d'alcool, diluant, pétrole, vinaigre, etc.

Il est possible de changer l'ouverture de la porte, à droite ou à gauche. Ce changement peut aussi être effectué par MIGROS-Service

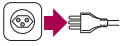

Important: avant le changement débrancher le réfrigérateur

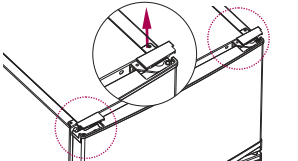

- Dévisser les chapes (2x)

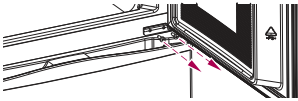

- Dévisser les deux vis de la charnière du milieu

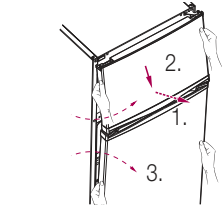

- Tirer les portes vers soi à la hauteur de la charnière du milieu (1.)
- Tirer sur la petite porte supérieure afin de la décrocher de la charnière supérieure (2.). Mettre la porte de côté
- Soulever la grande porte pour l'extraire de la charnière du bas (3.)

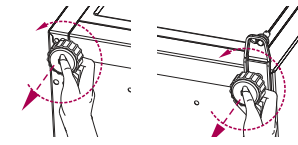

- Pour cette étape il faut l'aide d'une seconde personne
- Poser une couverture moelleuse sur le sol à côté du réfrigérateur
- Basculer le réfrigérateur et le poser sur la couverture (évite les rayures)
- Démontez les pieds à vis (2x)
- Dévisser le support de la charnière du bas (2 vis)

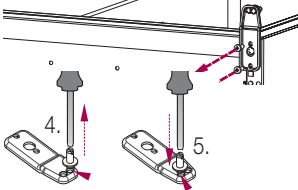

- Dévisser la cheville du support charnière (4.) et la revisser dans l'orifice fileté d'à côté (5.)

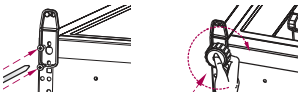

- Visser le support charnière inférieur (2 vis)
- Revisser les pieds à vis

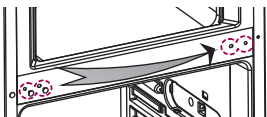

- Insérer les deux grands caches dans les deux trous où était fixée la charnière du milieu (les caches sont dans le sachet du mode d'emploi)

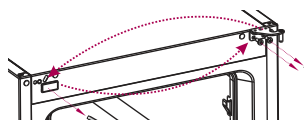

- Dévisser la charnière et enlever la chape
- Dévisser la cheville de la charnière supérieure et la revisser de l'autre côté

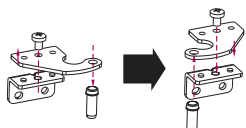

- Aménager la charnière et la revisser de l'autre côté

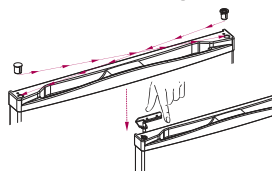

- Enlever l'élément en plastique supérieur de la grande porte et l'insérer de l'autre côté

- Placer la charnière

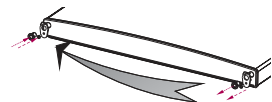

- Dévisser dessous le butoir de porte et l'élément en plastique de la grande porte inférieur et le revisser de l'autre côté



- Dévisser le petit butoir de porte et le revisser de l'autre côté

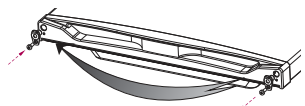

- Enlever le support inférieur et l'élément plastique et les revisser de l'autre côté l'élément en plastique supérieur de la petite porte et l'insérer de l'autre côté

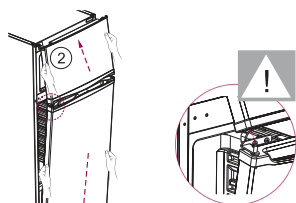

- Pour cette étape il faut l'aide d'une seconde personne
- Accrocher la grande porte à la charnière du bas
- Tourner la charnière du milieu dans la position indiquée sur le dessin et insérer la cheville du bas dans la grande porte
- Puis insérer le haut de la petite porte dans la charnière du haut et insérer le bas de la petite porte dans la charnière du milieu
- Enfoncer les différents éléments avec précaution. Ouvrir la petite porte supérieure pour pouvoir visser (2 vis) la charnière du milieu

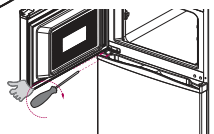

- Régler les deux pieds avant afin que l'appareil soit horizontal et bien stable sur le sol
- Revisser les chapes (2x)

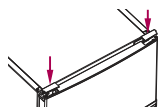

- Si on désire retourner à la position de départ, répéter le processus et remettre les divers éléments à leur position initiale



Ce produit ne doit pas être éliminé avec les ordures ménagères. En tant que consommateur/trice, vous êtes tenu(e) de rapporter les appareils électriques et électroniques chez votre commerçant pour leur élimination en bonne et due forme. A leur tour, commerçants, fabricants et importateurs sont chargés de reprendre gratuitement les appareils électriques et électroniques usagés faisant partie de leur assortiment. La collecte et le recyclage des anciens appareils électriques et électroniques contribuent non seulement à ménager les ressources naturelles, mais aussi à préserver l'environnement et la santé des êtres vivants.

Pour de plus amples informations sur les points de collecte, l'élimination et le recyclage des anciens appareils électriques et électroniques, veuillez contacter l'Office fédéral de l'environnement (OFEV), votre déchetterie locale, le magasin où vous avez acheté cet appareil ou le fabricant du produit en question.

Données techniques

Tension de réseau		220-240 volts / 50 Hz
Puissance		192 Watt
Dim. app. de base		env. 540 mm x 595 mm x 1440 mm (l x P x H)
Poids app. de base		env. 38 kg
Matériaux		plastique / métal
Contenance		187 + 40 = 227 litres
Classe énergétique		A++
Consom. électrique	- par an / par jour	176 / 0.482 kWh
Liquide de refroidissement/ quantité		isobutane R600a / 68 g
Classe climatique		ST/N (= température ambiante +16 – +38 °C)
Puissance sonore		42 dB (A)
Ampoule		max. 15 W
Antiparasité		selon norme UE
Homologation		CE
M-Garantie		3 ans
Service Garantie		10 ans
Accessoire	- inclus dans le prix	1 bac à glaçons, 1 bac à oeufs

Sous réserve de toute modification de conception et de fabrication dans l'intérêt du progrès technique.

Congratulazioni!

Acquistando questo apparecchio vi siete garantiti un prodotto di qualità, fabbricato con estrema cura. Con una manutenzione adeguata, l'apparecchio garantirà per anni delle ottime prestazioni.

Prima della messa in funzione iniziale vi preghiamo di leggere attentamente le presenti istruzioni d'uso e di osservare attentamente le avvertenze di sicurezza.

Le persone che non conoscono a fondo queste istruzioni d'uso, non possono utilizzare l'apparecchio.

Indice

	Pagina		Pagina
Avvertenze di sicurezza	50	Guasti	64
A proposito delle istruzioni d'uso	53	Sbrinamento	66
Disimballaggio	53	Custodia / Manutenzione /	
Elenco delle parti e degli elementi di comando	54	Sostituzione della lampadina / Pulizia	67
Messa in funzione	55	Modificare l'apertura della porta	69
– Prima della messa in funzione iniziale	55	Smaltimento	71
– Modo d'uso	55	Dati tecnici	71
– Trasporto / Collocazione	56	Conformità	72
– Collocazione	57	Prescrizioni relative alle informazioni	76
– Allacciamento alla rete elettrica	57		
– Accensione e selezione della temperatura	58		
– Apertura della porta	58		
Trucchi e consigli	59		
– Dove mettere cosa?	59		
– Tutto quello che dovete sapere	60		
Risparmio energetico	63		
Accessori	64		
Interruzione di corrente	64		

Lo sapevate già?

Su www.migros-service.ch è disponibile un'ampia gamma di accessori e pezzi di ricambio, ciò che vi consentirà di prolungare notevolmente la durata di vita del vostro apparecchio.

Basta inserire nel campo della ricerca il nome del prodotto o il numero dell'articolo e ordinare il pezzo di ricambio o l'accessorio desiderato.



Prima di allacciare l'apparecchio alla corrente elettrica, leggere attentamente queste istruzioni che contengono importanti avvertenze di sicurezza e di messa in funzione.

- Leggere completamente le presenti istruzioni d'uso e consegnarle ad eventuali altri utenti
- **⚠** AVVERTENZA! Impedire che i bambini giochino con o dentro il congelatore. I bambini non devono MAI sedere sui cassetti/ripiani o appendersi allo sportello – eventuali chiavi del congelatore devono essere conservate fuori dalla portata dei bambini
- Allacciare l'apparecchio unicamente ad una presa di corrente con messa a terra (220-240 V / 50 Hz) con una protezione di 10 A. Non utilizzare cavi di prolunga, adattatori o prese multiple. Pericolo di surriscaldamento!
- Staccare assolutamente la spina:
 - in caso di difetti o guasti
 - prima di spostare l'apparecchio
 - prima di pulirlo / sbrinarlo
- **ATTENZIONE!** Non far penzolare il cavo su angoli e spigoli né incastrarlo. Non mettere né far penzolare il cavo su oggetti roventi; proteggerlo dall'olio
- Controllare regolarmente che il cavo non sia danneggiato. In caso di guasti staccare la spina e far sostituire il cavo /spina da MIGROS-Service
- Non toccare mai la spina, il cavo né l'apparecchio con le mani umide o bagnate. Estrarre sempre la spina senza tirare il cavo
- Non mettere in funzione l'apparecchio:
 - in caso di guasto
 - di cavo danneggiato
 - di caduta dell'apparecchio o in presenza di altri danneggiamenti
 In questi casi far controllare e riparare l'apparecchio presso MIGROS-Service
- Nella scelta del luogo di collocazione, attenersi ai seguenti punti:
 - Collocare l'apparecchio su una superficie asciutta, stabile e piana, non direttamente sotto una presa di corrente
 - Osservare ulteriori indicazioni a pagina 56
 - L'apparecchio è destinato esclusivamente ad uso domestico; va utilizzato in locali chiusi e asciutti
- Usare soltanto pezzi di ricambio originali
- Le persone, inclusi i bambini, che per le loro capacità psichiche, sensoriali o mentali, oppure per la loro inesperienza o mancanza di conoscenza non sono in grado di utilizzare l'apparecchio in modo sicuro, non sono autorizzate all'uso dell'apparecchio o possono farlo soltanto sotto sorveglianza
- **⚠** AVVERTENZA! Il fabbricante non risponde in caso di mancata osservanza delle seguenti istruzioni

- I bambini a partire da 8 anni di età e le persone con abilità fisiche, sensoriali o cognitive ridotte o con scarsa esperienza e/o conoscenza possono usare questo apparecchio solo sotto sorveglianza, oppure se sono state istruite sul relativo uso sicuro e hanno compreso i rischi che ne derivano. I bambini non devono giocare con l'apparecchio. Pulizia e manutenzione non vanno eseguite da bambini senza sorveglianza
- **⚠ AVVERTENZA!** Eseguire l'allacciamento, la collocazione e l'installazione secondo le precise istruzioni del fabbricante. Le disposizioni relative all'allacciamento elettrico e le indicazioni sulla targhetta di designazione devono concordare
- Riparazioni e interventi all'apparecchio possono essere eseguiti soltanto da MIGROS-Service
- **⚠ AVVERTENZA!** Prima di rottamare vecchi apparecchi non più in uso, renderli inservibili togliendone la spina e il cavo. Rimuovere e distruggere le serrature a scatto e i lucchetti (se presenti), in modo che i bambini non possano restare imprigionati all'interno dell'apparecchio. Pericolo di asfissia! In seguito, smaltire l'apparecchio secondo le regole
- **ATTENZIONE!** Non danneggiare l'apparecchio all'esterno o all'interno, ad es. bucando i canali del fluido refrigerante con oggetti appuntiti, piegando i tubi, grattando i rivestimenti superficiali, ecc. Eventuali spruzzi di refrigerante possono causare lesioni agli occhi ed è infiammabile. In caso di danneggiamento staccare la spina dalla presa di corrente, aerare accuratamente l'ambiente e evitare fuochi a fiamma viva oppure fonti di accensione
- **⚠ AVVERTENZA!** Non coprire né ostruire i fori di ventilazione dell'apparecchio
- Non conservare/utilizzare nell'apparecchio sostanze esplosive (il termostato può generare scintille che potrebbero farle esplodere) o apparecchi elettrici. I superalcolici vanno chiusi in contenitori ermetici e conservati in posizione verticale
- Non depositare nello scomparto congelazione le bottiglie di vetro con liquidi che possono congelare, nonché le bevande gasate
- Non ingerire cubetti di ghiaccio e ghiaccioli subito dopo averli tolti dallo scomparto congelazione, poiché potrebbero provocare scottature da freddo
- **⚠ AVVERTENZA!** Non scongelare il frigorifero con un apparecchio elettrico, ad esempio l'asciugacapelli o il pulitore a vapore. Pericolo di scossa elettrica!
- Questo apparecchio non è concepito per essere utilizzato ad altitudini superiori a 2000 m

- Questo apparecchio è destinato esclusivamente ad uso domestico o ad altri usi simili, come ad esempio:
 - in cucine per i collaboratori, in negozi, uffici, e altri ambienti commerciali
 - in tenute agricole, agriturismi
 - per ospiti di alberghi, motel e altre attrezzature abitative
 - in pensioni tipo bed & breakfast
- **ATTENZIONE!** Quando si posiziona l'apparecchio, assicurarsi che il cavo di alimentazione non sia bloccato o danneggiato
- **⚠ AVVERTENZA!** Non posizionare prese di corrente portatili multiple o alimentatori di corrente portatili multipli sul retro dell'apparecchio
- Non utilizzare adattatori



- **ATTENZIONE!** Rischio di incendio / materiali infiammabili

Queste istruzioni d'uso non possono tener conto di ogni possibile impiego. Per ulteriori informazioni oppure in caso di problemi non trattati o trattati in modo insufficiente nelle presenti istruzioni, rivolgersi al servizio di consulenza alla clientela che si occupa di refrigeratori, al numero di telefono 0800 562 935.

Conservare accuratamente queste istruzioni d'uso e consegnarle ad ogni eventuale altro utente.

Disimballaggio

– Togliere il frigorifero dall'imballaggio

– Controllare che i seguenti elementi siano presenti nell'imballaggio:

1. Frigorifero
2. Bacinella per cubetti di ghiaccio (1 pezzo)
3. Portauova

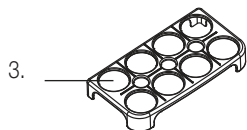
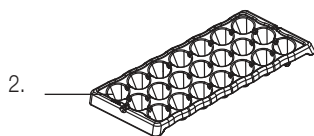
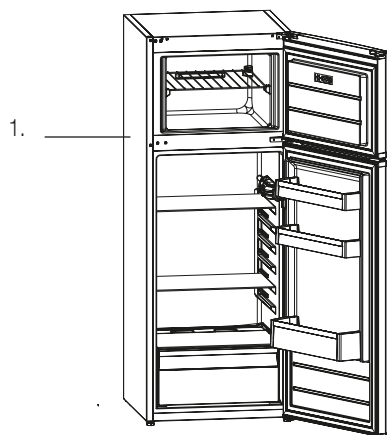

– Pulire a fondo la bacinella per cubetti di ghiaccio e il portauova. Pulire il frigorifero con un panno umido e asciugare

– Controllare che la tensione di rete (230 V) corrisponda a quella indicata sulla targhetta di designazione

– ⚠ **AVVERTENZA!** Distruggere eventuali sacchetti di plastica, che potrebbero diventare un giocattolo pericoloso per i bambini. Pericolo di soffocamento!

Accessori e pezzi di ricambio

Accessori e pezzi di ricambio possono essere facilmente ordinati su www.migros-service.ch

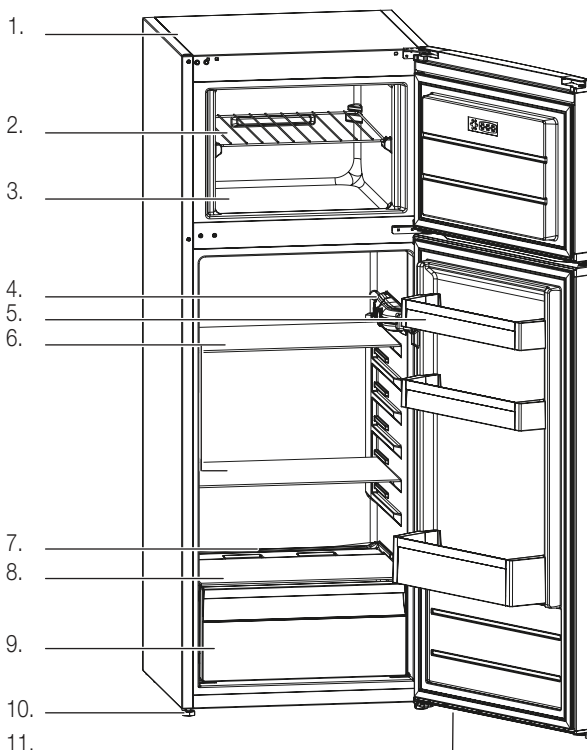

Frigorifero:

1. Parte superiore (non appoggiarvi sopra oggetti pesanti!)
2. Ripiano freezer
3. Scomparto congelazione
4. Interruttore acceso/spento e regolazione della temperatura (vedi sotto punto 13)
5. Porta con scomparti per burro, formaggio, uova e bevande
6. Ripiano in vetro (2x)
7. Canale di scolo
8. Ripiano in vetro (piccolo)
9. Contenitore per frutta e verdura
10. Piedini (regolabile in altezza)
11. Guarnizione (da mantenere ben pulita)

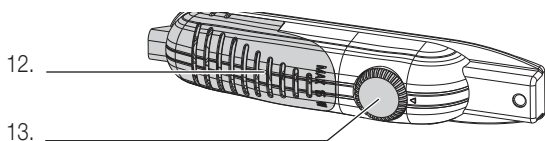

Elemento di comando:

12. Lampadina (15 W)
13. Interruttore acceso/spento e regolazione della temperatura:
 - 0: spento
 - 1: temperatura più alta (= raffreddamento minimo)
 - 5: temperatura più bassa (= raffreddamento massimo)

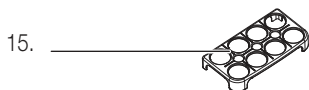
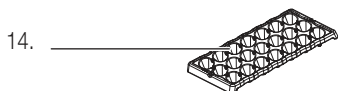

Accessorio:

14. Bacinella per cubetti di ghiaccio
15. Portauova



Prima della messa in funzione iniziale

AVVERTENZA! L'uso inappropriato della corrente elettrica può essere fatale. Leggere quindi le avvertenze di sicurezza a pagina 42 e osservare le seguenti misure di sicurezza:

- La pulizia può avvenire soltanto dopo aver estratto la spina dalla presa di corrente
- Utilizzare l'apparecchio soltanto in locali asciutti e freschi
- **ATTENZIONE!** Durante il trasporto non ruotare l'apparecchio per più di 45° e in seguito lasciarlo *in posizione verticale per almeno 3 ore prima di allacciarlo* alla corrente elettrica (l'apparecchio potrebbe venire danneggiato!)

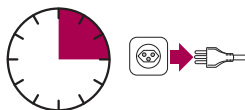

aspettare 3 ore!

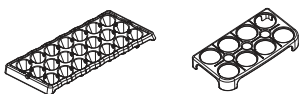

Importante: prima dell'uso iniziale, lavare a fondo la bacinella per cubetti di ghiaccio e il portauova con acqua calda e un po' di detersivo. L'apparecchio va pulito esternamente e internamente con un panno umido e va asciugato bene (vedi «Pulizia» a pagina 67).

Modo d'uso

Con questo frigorifero combi è possibile refrigerare, scongelare e conservare gli alimenti, che potranno così essere utilizzati al meglio. Usi diversi non sono consentiti e potrebbero essere addirittura pericolosi.

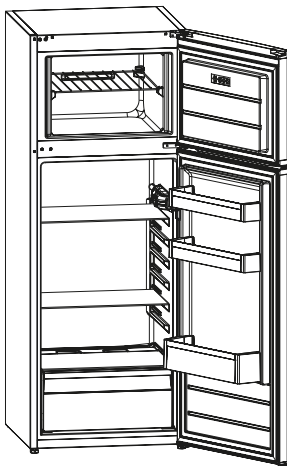

Importante:

- Il frigorifero è destinato esclusivamente ad uso domestico

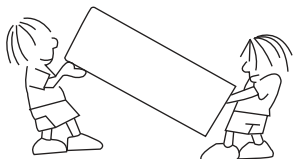

1. Trasporto / Collocazione

Durante il trasporto e nella scelta del luogo di collocazione, osservare i seguenti punti:

- Durante il trasporto, non inclinare l'apparecchio oltre i 45°
 - Questo apparecchio contiene refrigerante isobutano (R600a), un gas naturale ecologico ma infiammabile. Durante il trasporto e l'installazione dell'apparecchio prestar perciò attenzione affinché non venga danneggiato il circuito refrigerante. **Δ PRECAUZIONE!** Eventuali spruzzi di refrigerante possono causare lesioni o infiammazioni agli occhi. In caso di danneggiamento:
 - evitare fuochi a fiamma viva oppure fonti di accensione (come ad es. interruttori della luce)
 - sfilare la spina dalla presa elettrica
 - aerare per alcuni minuti l'ambiente
 - rivolgersi all'assistenza tecnica di MIGROS-Service (numero di telefono sul retro delle presenti istruzioni d'uso)

- Collocare l'apparecchio su una superficie asciutta, stabile e piana e non direttamente sotto una presa di corrente

- L'apparecchio non è adatto all'incasso
- **Non inserire la spina alla presa di corrente!**
- Collocare l'apparecchio in un locale asciutto, aerato; in taluni locali, la forte umidità dell'aria potrebbe danneggiare l'apparecchio e formare della ruggine. Non utilizzare l'apparecchio all'aperto!
- ***I locali particolarmente freddi oppure estremamente caldi non sono adatti a ospitare l'apparecchio. L'apparecchio è predisposto per la classe climatica ST/N (= temperatura ambiente +16 - +38 °C)***
- Non sottoporre l'apparecchio all'irradiazione solare diretta, né collocarlo in prossimità del riscaldamento o della stufa. La potenza di refrigerazione sarebbe troppo bassa e il consumo di energia elettrica aumenterebbe notevolmente
- Distanza minima dal soffitto: 15 cm
- Nel caso sia impossibile evitare che nelle vicinanze dell'apparecchio ci sia una fonte di calore, osservare le seguenti **distanze minime**:
 - 5 cm dalla cucina elettrica e 50 cm dagli impianti a carbone e a olio
 - 2 cm da un altro frigorifero o da un congelatore (distanza di aerazione a causa della formazione di acqua di condensa)
 - oppure porre tra i due apparecchi un pannello isolante idoneo

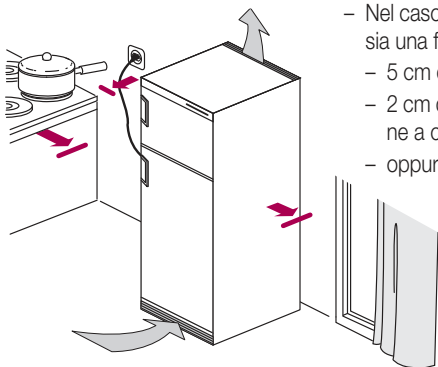
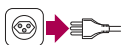

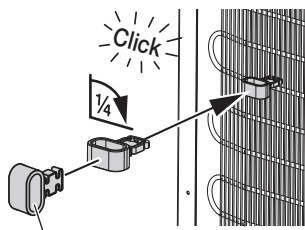
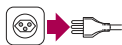

distanziatore da parete



3 ore

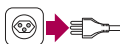

2. Collocazione

– **Non inserire la spina nella presa di corrente!**

- Prima di piazzare l'apparecchio nel luogo prescelto, è necessario **controllare che sul retro dell'apparecchio i tubi non si siano piegati** a causa del trasporto, che non aderiscano all'apparecchio e che non tocchino la parete, poiché ciò potrebbe generare fastidiosi rumori durante il funzionamento
- Togliere con cura i pezzi di styropor eventualmente rimasti sul retro dell'apparecchio
- Fissare il distanziatore da parete alla parte superiore del condensatore (= lamiera scanalata): posizionare il distanziatore in verticale, quindi inserire nel condensatore e fissare con un quarto di giro
- Girando i piedini anteriori è possibile adattare l'altezza (per es. se il pavimento non è perfettamente piano). Badare che la posizione dell'apparecchio sia ben stabile!
- L'incernieratura della porta può essere spostata da destra a sinistra (vedi pagina 69)

3. Allacciamento alla rete elettrica

Osservare le avvertenze di sicurezza a pagina 50.

– **Importante: non inserire la spina nella presa di corrente!**

ATTENZIONE! rima di allacciare l'apparecchio alla corrente e di accenderlo, lasciarlo per almeno 3 ore in posizione verticale per dal modo al liquido refrigerante di refluire nella macchina frigorifera! L'apparecchio altrimenti si danneggia (nessuna garanzia)!

- Non utilizzare prolunghe né prese multiple! Queste possono essere causa di surriscaldamento
- A seguito dell'installazione, l'accesso all'alimentazione di rete o il disinserimento dell'alimentazione di rete deve essere garantito da un interruttore bipolare
- Nell'attesa, pulire l'apparecchio internamente con un panno umido, quindi asciugare (vedi anche «Pulizia» a pagina 65)
- Per evitare di danneggiare il compressore, dopo lo spegnimento dell'apparecchio (o dopo l'estrazione/il reinserimento della spina di corrente) è necessario attendere almeno 10 minuti prima di riaccendere il frigorifero

Suggerimenti:

- Allacciare l'apparecchio allo stesso interruttore di sicurezza dell'illuminazione (ad es. in cantina). Se l'interruttore di sicurezza, infatti, dovesse scattare inavvertitamente, ci si accorgerebbe del problema accendendo la luce (resta spenta). Con un interruttore di sicurezza indipendente, invece, ci si accorgerebbe del problema troppo tardi. In caso di dubbio consultare un elettrotecnico
- Contrassegnare la spina dell'apparecchio in modo da non rischiare di disinserirla erroneamente



Interruttore acceso/spento e regolazione della temperatura

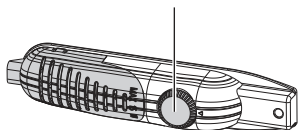

4. Accensione e selezione della temperatura

- Dopo aver inserito la spina nella presa di corrente, il frigorifero è pronto all'uso
- **Accendere** l'apparecchio **girando l'interruttore acceso/spento**
- **Tramite il medesimo selettore impostare la temperatura: «1» per una refrigerazione moderata, «5» per la refrigerazione massima**
- **Il livello massimo di refrigerazione «5» necessita una grande quantità di energia, di conseguenza utilizzarlo unicamente quando nel scomparto di congelazione vi sono alimenti, quando si producono cubetti di ghiaccio oppure quando la porta viene aperta frequentemente**
- Alla messa in funzione iniziale il frigorifero vuoto necessita da 3 a 4 ore per raggiungere la temperatura di refrigerazione desiderata
- In seguito è possibile **caricarlo con gli alimenti da tenere al fresco**
- Al centro dell'apparecchio si consiglia una temperatura di raffreddamento di ca. 6 °C. Per misurare la temperatura, collocare un bicchiere d'acqua nel frigorifero per diverse ore. In seguito misurare la temperatura possibilmente con un termometro digitale (i normali termometri per uso domestico sono spesso imprecisi)

Note:

- La temperatura interna, rispettivamente il raggiungimento della temperatura più bassa non dipende solo dall'impostazione del selettore di temperatura. Essa dipende anche
 - dalla frequenza e dal tempo di apertura della porta
 - da quanti alimenti sono depositati nel frigorifero
 - da quanto è alta la temperatura ambiente (vedi anche pagina 56)
- Il consumo di energia elettrica sale in proporzione alla quantità di alimenti nel frigorifero, alla temperatura ambiente e alla frequenza di apertura della porta
- Dopo aver staccato la spina è necessario attendere 10 minuti prima di reinserirla
- **⚠ PRECAUZIONE!** Non mettere bottiglie o scatole nello scomparto congelazione (potrebbero scoppiare, danneggiare il frigorifero e causare ferite)
- Sbrinare l'apparecchio non appena si è formato uno strato di 3-4 mm di brina (vedi pagina 66)
- **⚠ PRECAUZIONE!** Non toccare gli alimenti surgelati o parti fredde del corpo dell'apparecchio con le mani bagnate, potrebbero attaccarsi ai surgelati e causare ferimenti
- L'apparecchio è completamente disattivato solo staccando la spina dalla presa della corrente

5. Apertura della porta

- Dopo la chiusura delle porte, si fa fatica a riaprire la porta (si forma all'interno una pressione negativa)
- **Attendere perciò due o tre minuti** prima di aprire, in modo che la pressione si livelli
- Per risparmiare energia, aprire la porta soltanto per breve tempo



immagine simbolo

6. Cosa mettere dove?

1. Scomparto congelazione

- Tutti gli alimenti che possono essere congelati. Per la conservazione di alimenti surgelati e la produzione di cubetti di ghiaccio, impostare il selettore di temperatura al livello massimo di raffreddamento «5»
- Per risparmiare energia, sbrinare regolarmente lo scomparto e aprire la porta il minor tempo possibile. In caso di mancato uso dello scomparto congelazione, non lasciare il selettore sulla posizione «5» ma regolare un «posizione inferiore» (= una temperatura più alta)

2. Mensola alta

- Sulla mensola alta (posta di regola sotto lo scomparto congelazione) vanno riposti latticini, cibi pronti, formaggi freschi, torte, avanzi, dolci, ecc.

3. Mensola bassa

- Carne fresca, pesce uova / alimenti con panna, pasta fresca, prodotti con latte crudo e semiconserve con l'indicazione «conservare al fresco» sono da riporre nella zona più fredda del frigorifero (a prescindere dal congelatore), direttamente sopra i contenitori per la frutta e la verdura

4. Contenitore per frutta e verdura

- Questo contenitore con una temperatura che può raggiungere i 7 °C, è ideale per la conservazione della frutta, verdura e insalata

5. Scomparti superiori interno porta

- Uova, burro e prodotti confezionati necessitano di refrigerazione leggera e sono da conservare negli scomparti aperti superiori

6. Scomparti inferiori

- Negli scomparti inferiori all'interno della porta vanno conservate le bevande poiché necessitano di refrigerazione leggera

7. Tutto quello che dovete sapere

7.1. Frigorifero

Alimenti non adatti alla conservazione in frigorifero

- Esistono alimenti che non sono adatti per essere conservati in frigorifero, ad es.:
 - Alimenti sensibili alle basse temperature come: ananas, melanzane, (diventano amare), avocado, banane, cetrioli (diventano glassati), melograno, patate (diventano dolci) mango, arance (perdono il gusto), papaya, peperoni, frutto della passione, pomodori, agrumi (indurimento della buccia) e zucchine
 - frutta non completamente matura
 - formaggio duro (parmigiano)

Da considerare al momento dell'acquisto

- Premessa per una lunga conservazione è la freschezza degli alimenti al momento dell'acquisto. Infatti se gli alimenti vanno a male non è più possibile recuperarne la freschezza
- Non interrompere la catena del freddo (ad es. non tenere la spesa a lungo nell'automobile calda)
- Gli alimenti scongelati non possono più essere congelati ma vanno consumati immediatamente

Corretta conservazione degli alimenti

- In maniera generale gli alimenti devono essere conservati solo confezionati o ben coperti. Si impedisce così che secchino o emanino odori sgradevoli e che eventuali batteri possano diffondersi tra gli altri alimenti
- **La frutta e la verdura** possono essere conservate senza confezione negli appositi contenitori
- Tenere tuttavia presente che non tutta la frutta e la verdura può essere conservata nello stesso contenitore poiché esse possono assorbire facilmente il sapore (ad es. le carote quello delle cipolle)
- Inoltre, alcuni alimenti emettono un gas naturale, l'etilene (ad es. mele, albicocche, avocado, pere, fagioli, frutti di bosco, fichi, pesche noci, pesche, prugne e meloni) non tollerato da altri alimenti che di conseguenza si deteriorano rapidamente. Esempi di frutta e verdura sensibili al gas naturale emesso da altri tipi di frutta e verdura: mele, pere, albicocche, broccoli, cavolfiore, cetrioli, melone a buccia gialla, kiwi, mango, pesche noci, pesche, cavolini di bruxelles e pomodori. Per questo motivo non conservare mai ad es. i broccoli con le mele, poiché in questo modo la durata di conservazione dei broccoli si ridurrebbe enormemente
- Conservare **la carne** nelle pellicole aperte o in contenitori leggermente chiusi. L'essiccazione della superficie della carne ha effetto battericida e favorisce quindi una migliore conservazione della carne

Importante: diversi tipi di carne non possono stare direttamente in contatto tra di loro e devono quindi essere conservati con la confezione. Si evita così il rapido deterioramento causato dalla trasmissione di germi

- Gli alimenti **ricchi di proteine** come ad es. molluschi e crostacei si deteriorano prima della carne
- **L'impostazione della giusta temperatura** (vedi pagina 58) e l'igiene impediscono il rapido deterioramento degli alimenti a causa dei batteri, come ad es. la salmonella
- **⚠ PRECAUZIONE!** Se si consumano alimenti conservati per molto tempo c'è il pericolo di intossicazione. La durata di conservazione dipende da molti fattori, ad es. dal grado di freschezza, dalla qualità e dalla temperatura di conservazione. Attenersi sempre alle indicazioni di conservazione e di scadenza degli alimenti apposte dal produttore sulla confezione!

Durata di immagazzinamento nel frigorifero

Alimento	Durata	In quale scomparto del frigo?
Frutta e verdura	1 settimana	nel cassetto verdura
Pesce e carne	2-3 giorni	nel sacchetto di plastica, nella pellicola alimentare o nella vaschetta salvafreschezza (sulla mensola in vetro)
Formaggio fresco	3-4 giorni	nello scomparto superiore
Burro, margarina	1 settimana	nel vano speciale della porta
Prodotti in bottiglia, latte e yogurt	fino alla data di scadenza	nel vano speciale della porta
Uova	1 mese	nel portauova della porta
Alimenti cotti		nello scomparto superiore

7.2. Congelatore

Congelazione di alimenti non idonei

- Ci sono alimenti non idonei alla congelazione, ad esempio: mele e pere crude, lattuga, uova col guscio, maionese, ravanelli, rafano, pan-na acida, cipolle o uva

A cosa prestare attenzione facendo la spesa

- Scegliere i surgelati sempre alla fine della spesa, per non interrompere troppo la catena del freddo
- Non acquistare delle confezioni difettate o rovinata, che non siano state mantenute ad almeno -18 °C (controllare il display delle temperature dei congelatori)
- Utilizzare le apposite «borse ghiaccio argentate» per portare a casa i surgelati; evitare i trasporti troppo lunghi, esponendo ad esempio i surgelati al calore dell'automobile
- A casa mettere subito i surgelati nel congelatore

A cosa prestare attenzione per la congelazione

- **Potere di congelazione**; entro 24 ore è possibile congelare al massimo 2 kg di alimenti
- Per la congelazione utilizzare soltanto **alimenti freschi di qualità**
- Congelare **verdura e frutta fresche** subito dopo la raccolta, per mantenere le proprietà nutrizionali, la struttura, il colore e il gusto
- Sbollentare **la verdura** prima della congelazione (= mettere a porzioni nell'acqua bollente per 2 o 3 minuti, quindi raffreddare in acqua). Questo processo permette di mantenere il gusto, la vitamina C e il colore. **NON** salare né speziare la verdura, poiché potrebbe subire modifiche del gusto inattese
- Mettere gli alimenti nel **sacchetto da congelazione** o nella vaschetta col coperchio. Molto indicate sono inoltre le confezioni sottovuoto
- Congelare singolarmente i **tagli di carni**, quali scaloppine, cotolette, ecc., risp. separare con una pellicola di plastica in modo che le fettine non congelino in un blocco unico. Congelare la **carne macinata** in porzioni
- Per la congelazione **la carne** magra è più indicata di quella grassa
- **Prima della congelazione** salare/speziare leggermente gli alimenti (altrimenti potrebbero verificarsi delle modifiche del gusto inattese)
- È molto importante che il cuore degli **alimenti congeli nel minor tempo possibile**. Riporre perciò solo piccole porzioni nel congelatore, badando di ripartire gli alimenti orizzontalmente sul ripiano, affinché la parte centrale si congeli il più brevemente possibile
- **Congelando troppi alimenti in una volta**, il processo di congelazione dura molto a lungo e, alla scongelazione, si produce una grande quantità d'acqua (= liquido dei surgelati). Inoltre la durata di conservazione degli alimenti è più breve
- Disporre gli alimenti da surgelare in modo che non entrino in contatto con gli alimenti già surgelati, per evitarne la scongelazione
- Non mettere nel congelatore **alimenti cotti ancora caldi**, altrimenti potrebbero provocare la parziale scongelazione degli alimenti già congelati. Farli raffreddare dapprima a temperatura ambiente e poi per 2 o 3 ore nel frigorifero prima di congelarli

Importante:

- Non ricongelare mai un alimento già scongelato, poiché questo potrebbe provocare tossinfezioni alimentari! Consumare subito gli alimenti scongelati, oppure prima cuocerli e poi ricongelarli
- Osservare la data di scadenza dei surgelati. La loro conservazione si riduce se durante il trasporto non è stata mantenuta la catena del freddo

Durata di conservazione nel congelatore

Alimento	Preparazione	Conservazione (mesi)	Tempo di scongelazione (ore a temperatura ambiente)
Arrostito vitello, fettina di manzo	imballato nella pellicola	6 - 10	1 - 2
Sminuzzato di vitello	nel vano congelatore	6 - 10	1 - 2
Carne macinata	nel vano congelatore; senza spezie	1 - 3	2 - 3
Pollo	imballato nella pellicola	7 - 8	10 - 12
Pesce appena pescato, trote, carpe, tonno	lavare perfettamente (anche all'interno) e asciugare bene. Quindi tagliare, togliere testa e coda se necessario.	2	finché scongela
Fagiolini	lavare e tagliare a pezzetti	10 - 13	preparazione immediata senza scongelamento
Albicocche, Pesche	dividere a metà e togliere il nocciolo	4 - 6	4 ore nel frigo
Fragole, lamponi	lavare e pulire	8 - 12	2 ore a temperatura ambiente
Pane	imballato nella pellicola	4 - 6	2 - 3 ore a temperatura ambiente 4 - 5 minuti nel forno (220 ° - 225 °C)

Risparmio di energia



I seguenti consigli permettono di risparmiare energia facilmente:

- Collocare il frigorifero in ambienti aerati, non direttamente esposto ai raggi solari e non adiacente a una fonte di calore (riscaldamento, cucina elettrica, ecc.)
- Impostazione bassa della temperatura (= selettore su «5»), solo in caso di utilizzo, per esempio per la produzione di cubetti di ghiaccio o per la conservazione di alimenti surgelati
- Aprire la porta solo per un breve lasso di tempo e disporre gli alimenti in modo ordinato (il disordine costringe a tenere la porta aperta a lungo)
- Attendere che alimenti caldi si raffreddino all'esterno dell'apparecchio
- Disporre gli alimenti ben confezionati o ben coperti (a causa dell'evaporazione e della condensa dei liquidi viene consumata più energia)
- Scongelare gli alimenti congelati nel frigorifero (dal vano congelatore direttamente nel vano frigorifero)
- Non riempire eccessivamente gli scomparti per permettere all'aria di circolare
- Sbrinare il vano congelatore quando lo strato di brina raggiunge i 3-4 mm (vedi anche pagina 66)

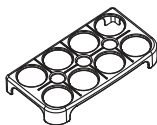
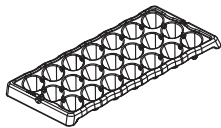

Bacinella per cubetti di ghiaccio

- Riempire d'acqua per $\frac{2}{3}$ la bacinella per cubetti di ghiaccio e riporla nello scomparto congelazione. Impostare la temperatura su «5». Per la produzione di cubetti di ghiaccio ci vogliono da 2 a 3 ore
- Per staccare la bacinella attaccata al fondo dello scomparto non bisogna utilizzare oggetti appuntiti o taglienti
- Incurvando leggermente la bacinella, è più facile rimuovere i cubetti di ghiaccio
- Per ridurre il consumo d'energia, abbassare la temperatura con il selettore di temperatura (= da «5» ridurre verso il basso), quando lo scomparto congelatore è vuoto

Portauova

- Collocare il portauova nello scomparto superiore all'interno della porta

Interruzione di corrente

- In caso di interruzione di corrente, non aprire la porta isolante; in questo modo la temperatura all'interno resta bassa più a lungo
- In caso di interruzione della corrente consumare immediatamente gli alimenti. Gli alimenti non possono più essere ricongelati!

Guasti

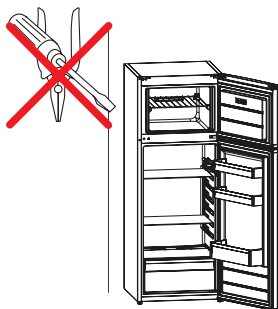

Le riparazioni dell'apparecchio possono essere eseguite solo presso MIGROS-Service. Le riparazioni effettuate da personale non specializzato, possono essere fonte di pericolo per l'utente.

In caso di riparazioni non effettuate a regola d'arte non viene assunta alcuna responsabilità per eventuali danni. In questo caso si estingue anche il diritto alla garanzia.

Nel caso in cui non si riesca a risolvere un problema con l'ausilio della seguente tabella, rivolgersi al servizio clienti più vicino della MIGROS oppure contattare il MIGROS-Service (numero di telefono sul retro delle presenti istruzioni d'uso).

Disturbo	Possibile(i) causa(e)	Soluzione
Il frigorifero non raffredda	interruzione di corrente	controllare il fusibile (accendere la luce per verificare se manca corrente)
	spina non inserita/inserita male nella presa di corrente	inserire la spina completamente (pagina 57), non usare prolunghes o prese multiple
	apparecchio spento («0»)	girare la manopola sulla posizione «1-5» (pagina 58)
Rendimento debole / in calo oppure il compressore è costantemente in funzione	l'apparecchio viene usato ad una temperatura ambiente errata	l'apparecchio è predisposto per la classe climatica ST/N e può essere utilizzato solo ad una temperatura ambiente che va da +16 a +38 °C
	frequente apertura della porta	tramite l'apposito selettore impostare una maggiore refrigerazione (pagina 58)
	impostazione troppo bassa della temperatura	
	stoccaggio di una grande quantità di alimenti in una sola volta	non riempire eccessivamente il frigorifero in una sola volta
	nello scomparto congelazione si è formata troppa brina	sbrinare (pagina 66)
	la macchina frigorifera e lo scambiatore termico sono molto impolverati (retro)	spolverare (pagina 67)
	ventilazione dell'apparecchio ostruita	liberare la griglia di ventilazione ed eliminare i corpi estranei (pagina 57)
la porta non è chiusa (completamente)	chiudere la porta, pulire la guarnizione di gomma	
Rumori: – forte strepito o cigolio	l'apparecchio non è ben stabile e diritto	livellarlo, risp. regolare i piedini (pagina 57)
	l'apparecchio è troppo vicino alla parete	allontanarlo un poco
– gorgoglio	refrigerante che scorre nei tubi del sistema di raffreddamento	nessun difetto
– ronzo	deriva dal compressore	nessun difetto
– clic	rumore del termostato	nessun difetto

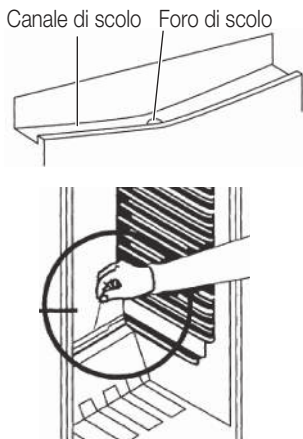

Reparto frigorifero

- Il reparto frigo si sbrina da solo durante il funzionamento. Attraverso il canale di scolo, l'acqua di condensa finisce nella bacinella di evaporazione, dove evapora automaticamente. Il canale di scolo si trova nella parte bassa del frigorifero
- Dopo 1 - 3 mesi è necessario pulire il canale e il foro di scolo, cosicché l'acqua possa defluire senza problemi. Se il foro fosse intasato, liberarlo con cura con un ferro da maglia, ad esempio, quindi pulire. Dopo la pulizia vuotare al massimo ½ bicchiere d'acqua nel canale di scolo, controllando che l'acqua defluisca senza problemi dal foro

Congelatore

- **ATTENZIONE! Il congelatore dovrebbe essere sbrinato una o due volte all'anno oppure al più tardi quando si è formato uno strato di brina di 3-4 mm.** La formazione di un leggero strato di brina è normale, dipende molto dall'ambiente circostante e dalla frequenza con cui si apre la porta. La brina può essere eliminata con un raschietto toglighiaccio
- È meglio eseguire il processo di sbrinamento quando ci sono pochi alimenti nel frigorifero oppure durante l'inverno (se la temperatura è molto bassa, durante lo sbrinamento gli alimenti possono essere conservati sul balcone)
- Il giorno precedente mettere la refrigerazione su Maximum «5», per congelare completamente gli alimenti del congelatore
- Spegnerne l'apparecchio (girare l'interruttore acceso/spento su «0») ed estrarre la spina dalla presa di corrente (l'apparecchio è disattivato completamente solo staccando la spina dalla presa della corrente)
- Aprire la porta. Togliere gli alimenti e avvolgerli ben compatti in un giornale e porli per es. in una borsa refrigerante
- Per velocizzare il processo di scongelamento è possibile mettere nel congelatore delle pentole con acqua calda **NON** bollente (appoggiare su una sottopentola!)
- Pulire le pareti interne del frigorifero con una spugnetta e una soluzione di acqua tiepida e/o un detersivo neutro. **ATTENZIONE!** Non impiegare detersivi corrosivi o oggetti per la pulizia abrasivi o alcol, diluente, petrolio, aceto, ecc.
- Risciacquare e asciugare con grande cura
- Riporre nel frigorifero gli alimenti e chiudere la porta
- Inserire la spina, accendere l'apparecchio e impostare la temperatura desiderata
- **AVVERTENZA! Non sbrinare lo scomparto congelazione con apparecchi elettrici (asciugacapelli, pulitore a vapore, ecc.): pericolo di scossa elettrica!**
- **ATTENZIONE! Non togliere il ghiaccio con oggetti appuntiti o taglienti (coltelli, ecc.). L'apparecchio potrebbe rimanerne danneggiato! PRECAUZIONE! La fuoriuscita del refrigerante può causare lesioni o infiammazioni agli occhi**



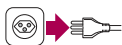

Custodia / Manutenzione

- In caso di mancato uso o di fermo prolungato (ad es. durante la vacanza), spegnere l'apparecchio ed estrarre la spina dalla presa di corrente e pulirlo
- **⚠ AVVERTENZA!** Conservare il frigorifero in un luogo asciutto e privo di polvere, fuori dalla portata dei bambini. I bambini non riconoscono il pericolo che potrebbe derivare da un apparecchio (potrebbero ad es. chiudersi nell'apparecchio e soffocare)
- In caso di mancato uso per un periodo di tempo più lungo, lasciare la porta aperta, per prevenire la formazione di cattivi odori o di muffa
- Il frigorifero non necessita di manutenzione e non deve essere lubrificato né oliato. Controllare regolarmente che il cavo e la spina non siano danneggiati

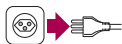

Sostituzione della lampadina

- Staccare la spina dalla presa della corrente
- Togliere il coprilampada, premendo i ganci laterali
- Svitare la lampadina rotta
- Avvitare la nuova lampadina (max. 15 W) e riapplicare il coprilampada
- Prima di riaccendere l'apparecchio, attendere almeno 10 minuti, affinché il compressore non subisca dei danni

15 W max.

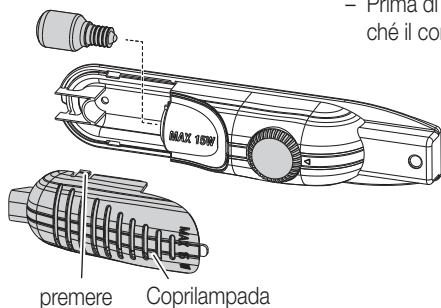

Sostituzione delle luci LED

- Se il frigorifero è dotato di luci LED, contattare il MIGROS-Service, poiché devono essere sostituite solo da personale autorizzato

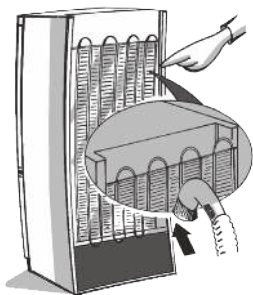

Pulizia

- A intervalli regolari, sbrinare e pulire contemporaneamente il frigorifero (vedi pagina 66)
- **Estrarre sempre la spina!**
- Mantenere pulita la guarnizione in gomma della porta e quindi lavarla regolarmente
- Pulire sempre a intervalli regolari anche la griglia di ventilazione, la parete posteriore e il compressore (sul retro) spolverandoli con cura (per es. con l'aspirapolvere con l'apposito pennello per la polvere)



ATTENZIONE!

- Non impiegare detergenti corrosivi o oggetti per la pulizia abrasivi o alcol, diluente, petrolio, aceto, ecc.

La direzione di apertura della porta del frigorifero può essere invertita. L'operazione può essere effettuata anche da MIGROS-Service.

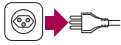

Importante: Prima di effettuare l'operazione staccare la spina dalla presa di corrente

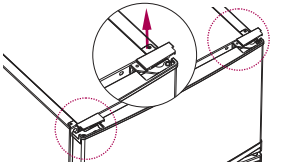

– Svitare le coperture (2x)

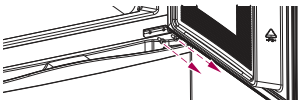

– Svitare le due viti della cerniera mediana

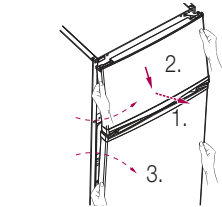

– Tirare le porte verso di sé all'altezza della cerniera mediana (1.)
– Tirare la piccola porta superiore verso il basso, per staccarla dalla cerniera superiore (2.). Mettere la porta da parte
– Sollevare la porta grande per staccarla dalla cerniera inferiore (3.)

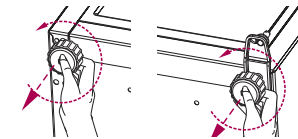

– Per questa tappa bisogna farsi aiutare da una seconda persona
– Posare a terra una coperta morbida, accanto al frigorifero
– Ribaltare il frigorifero sul lato e appoggiarlo sulla coperta (evita i graffi)
– Smontare i piedi avite (2x)

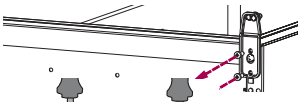

– Svitare il supporto della cerniera inferiore (2 viti)

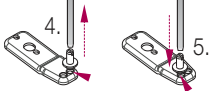

– Svitare il perno della cerniera dal suo supporto (4.) e riattivare nel foro vicino (5.)



– Avvitare il supporto della cerniera (2 viti)
– Riavvitare i piedi a vite

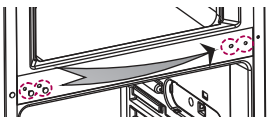

– Inserire le due grandi cappe di copertura nei due buchi dov'era fissata la cerniera mediana (le cappe sono nel sacchetto delle istruzioni d'uso)

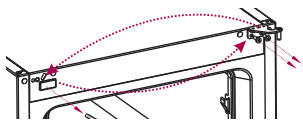

- Svitare la cerniera e levare la copertura

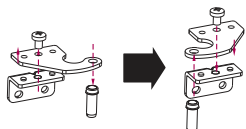

- Modificare la cerniera e riavvitare sull'altro lato

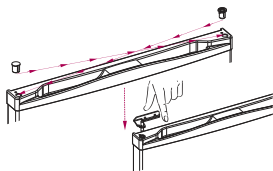

- Sulla grande porta togliere la guarnizione in plastica superiore e inserire nell'apposito foro sull'altro lato

- Mettere la cerniera

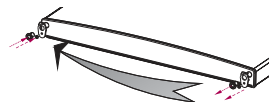

- Smontare la fermaporto con la guarnizione in plastica anche sulla parte inferiore e la avvitare nell'apposito foro sull'altro lato



- Togliere dalla piccola porta la guarnizione in plastica superiore e inserirla di nuovo nell'apposito foro sull'altro lato

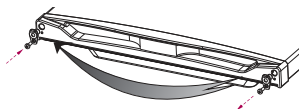

- Togliere dalla piccola porta il supporto inferiore con la guarnizione in plastica e avvitare di nuovo nell'apposito foro sull'altro lato

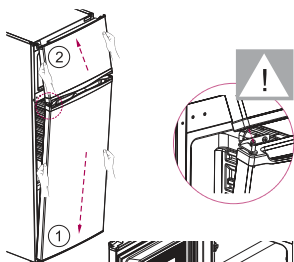

- Per questa tappa serve l'aiuto di una seconda persona
- Agganciare la grande porta nella cerniera inferiore
- Girare la cerniera mediana nella posizione indicata nell'illustrazione e inserire il perno inferiore nella grande porta
- Inserire quindi la parte superiore della piccola porta nella cerniera superiore e la parte inferiore della piccola porta nella cerniera mediana
- Esercitare una leggera pressione per integrare perfettamente i componenti. Aprire la piccola porta superiore e avvitare bene la cerniera mediata con due viti

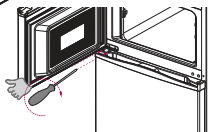

- Regolare i due piedi anteriori in modo tale che l'apparecchio sia ben orizzontale e stabile al suolo

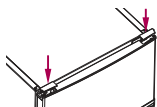

- Riavvitare le coperture (2x)
- Se si desiderasse rimettere la porta nella posizione originale, ripetere il processo rimettendo i diversi componenti nella loro posizione iniziale



Questo prodotto non deve essere smaltito con gli altri rifiuti domestici. I consumatori hanno l'obbligo di restituire gli apparecchi elettrici ed elettronici in modo da garantire uno smaltimento adeguato di questi rifiuti pericolosi. I commercianti, i fabbricanti e gli importatori hanno a loro volta l'obbligo di riprendere – senza costi aggiuntivi – gli apparecchi elettrici ed elettronici che figurano nel loro assortimento. La raccolta e la riutilizzazione degli apparecchi elettrici ed elettronici usati permette di salvaguardare le risorse naturali.

Inoltre, grazie al riciclaggio di questi apparecchi vengono protetti la salute e l'ambiente. Ulteriori informazioni sui centri di raccolta, sullo smaltimento e sulla riutilizzazione degli apparecchi elettrici ed elettronici si trovano presso l'Ufficio federale dell'ambiente (UFAM), presso il vostro punto di smaltimento locale, presso il commerciante dal quale avete acquistato l'apparecchio o presso il fabbricante dello stesso.

Dati tecnici

Tensione nominale		220-240 Volt / 50 Hz
Potenza nominale		192 W
Volume dell'apparecchio di base		ca. 540 mm x 595 mm x 1440 mm (L x P x A)
Peso dell'apparecchio di base		ca. 38 kg
Materiali		plastica / metallo
Volume utile		187 + 40 = 227 litri
Classe energetica		A++
Consumo energetico	– all'anno / al giorno	176 / 0.482 kWh
Refrigerante / quantità		isobutano (R600a) / 68 g
Classe climatica		ST/N (= temperatura ambiente +16 - +38 °C)
Rumore/potenza acustica		42 dB (A)
Lampadina		max. 15 Watt
Deparassitato		secondo le norme UE
Approvato		CE
M-Garanzia		3 anni
Garanzia del servizio		10 anni
Accessori	– compresi nel prezzo	1 bacinella per cubetti di ghiaccio, 1 portauova

Con riserva di modifiche di costruzione e di esecuzione dell'apparecchio dovute al progresso tecnologico.

Das Produkt entspricht den Bestimmungen der nachfolgenden Richtlinien. Die Konformität wird durch Übereinstimmung der aufgeführten Normen gewährleistet.

2014/35/EU	Niederspannungsrichtlinie (LVD)
2014/30/EU	Elektromagnetische Verträglichkeit (EMC)
2015/863/EU	Beschränkung (der Verwendung bestimmter) gefährlicher Stoffe in Elektro- und Elektronikgeräten (RoHS)
(EG) Nr. 643/2009	Anforderungen an die umweltgerechte Gestaltung von Haushaltskühlgeräten

LVD	EN 60335-1 EN 60335-2-24 EN 62233
EMC	EN 55014-1 EN 55014-2 EN 61000-3-2 EN 61000-3-3 EN 61000-4-2 EN 61000-4-3 EN 61000-4-4 EN 61000-4-5 EN 61000-4-6 EN 61000-4-11

Ce produit est certifié conforme aux dispositions des directives mentionnées ci-après. Sa conformité est garantie par le respect des normes énoncées.

2014/35/UE	Directive «Basse tension» (DBT)
2014/30/UE	Compatibilité électromagnétique (CEM)
2015/863/UE	Limitation quant à l'utilisation de certaines substances dangereuses dans les équipements électriques et électroniques (RoHS)
(EG) Nr. 643/2009	Exigences d'écoconception applicables aux appareils de réfrigération ménagers

LVD	EN 60335-1 EN 60335-2-24 EN 62233
EMC	EN 55014-1 EN 55014-2 EN 61000-3-2 EN 61000-3-3

EN 61000-4-2
 EN 61000-4-3
 EN 61000-4-4
 EN 61000-4-5
 EN 61000-4-6
 EN 61000-4-11

Il prodotto soddisfa le disposizioni delle seguenti direttive. La conformità è garantita dal rispetto delle norme elencate.

2014 / 35 / UE	Direttiva bassa tensione (LVD)
2014 / 30 / UE	Direttiva compatibilità elettromagnetica (EMC)
2015 / 863 / UE	Restrizione dell'uso di determinate sostanze pericolose nelle apparecchiature elettriche ed elettroniche (RoHS)
(EG) Nr. 643/2009	Progettazione ecocompatibile degli apparecchi di refrigerazione per uso domestico
LVD	EN 60335-1 EN 60335-2-24 EN 62233
EMC	EN 55014-1 EN 55014-2 EN 61000-3-2 EN 61000-3-3 EN 61000-4-2 EN 61000-4-3 EN 61000-4-4 EN 61000-4-5 EN 61000-4-6 EN 61000-4-11

MIGROS

Vertrieb/Distribution/Distribuzione:
 Migros-Genossenschafts-Bund, CH-8031 Zürich

Im Interesse der technischen Weiterentwicklung sind Konstruktions- oder Ausführungsänderungen am Gerät vorbehalten.

Sous réserve de toute modification de conception et de fabrication dans l'intérêt du progrès technique.

Con riserva di modifiche di costruzione ed esecuzione dell'apparecchio dovute al progresso tecnico.

Deutsch

Français

Italiano

Marke	MIOSTAR
Modell	VE DT2601
Kategorie	7 (Kühlschrank - Tiefkühler)
Energieeffizienzklasse	A++
Jährlicher Energieverbrauch (kWh/ Jahr)*	176 kWh
Nutzzinhalt brutto gesamt (L)	230 l
Nutzzinhalt netto gesamt (L)	227 l
Nutzzinhalt Kühlschrank (brutto gesamt) (L)	189 l
Nutzzinhalt Kühlschrank (netto gesamt) (L)	187 l
Nutzzinhalt Kältefach (netto gesamt) (L)	- l
Nutzzinhalt Gefrierfach (brutto gesamt) (L)	41 l
Nutzzinhalt Gefrierfach (netto gesamt) (L)	40 l
Sternekenzeichnung	****
Kühlsystem	STATIC
Temperaturanstiegszeit (-18 °C/-9 °C)	11 Stunden
Gefriervermögen (kg/24h)	2 kg / 24 h
Klimaklasse**	ST/N (16 °C - 38 °C)
Luftschallemmission	42 dB(A)

*

Energy consumption of 176 kWh per year, calculated on the basis of results obtained in 24 hours under normalised test conditions. Real energy consumption depends on the conditions in which the equipment is used as well as where it is placed.

**

This appliance is designed for use at an ambient temperature within the 16 °C - 38 °C range.

Marque	MIOSTAR	MIO★STAR
Modèle	VE DT2601	
Catégorie produit	7 (réfrigérateur - congélateur)	
Classe énergétique	A++	
Consommation énergétique annuelle*	176 kWh	
Volume brut total (L)	230 l	
Volume net total (L)	227 l	
Volume brut du réfrigérateur	189 l	
Volume net du réfrigérateur	187 l	
Volume net du compartiment fraîcheur	- l	
Volume brut du congélateur	41 l	
Volume net du congélateur	40 l	
Nombre d'étoiles	****	
Système de réfrigération	STATIC	
Durée de montée en température (-18 °C/-9 °C)	11 heures	
Pouvoir de congélation (kg/24h)	2 kg / 24 h	
Classe climatique **	ST/N (16 °C - 38 °C)	
Niveau sonore	42 dB(A)	

*

Energy consumption of 176 kWh per year, calculated on the basis of results obtained in 24 hours under normalised test conditions. Real energy consumption depends on the conditions in which the equipment is used as well as where it is placed.

**

This appliance is designed for use at an ambient temperature within the 16 °C - 38 °C range.

Deutsch

Français

Italiano

MIO★STAR

Marca	MIOSTAR
Modello	VE DT2601
Categoria prodotto	7 (frigorifero - refrigerato)
Classe energetica	A++
Consumo energetico annuo annuo*	176 kWh
Volume lordo totale	230 l
Volume netto totale	227 l
Volume lordo frigorifero	189 l
Volume netto frigorifero	187 l
Volume comparto refrigerato	- l
Volume lordo congelato	41 l
Volume netto congelato	40 l
Livello di qualità	****
Sistema refrigerante	STATIC
Tempo di aumento della temperatura (-18 °C/-9 °C)	11 ore
Capacità di congelamento (kg/24h)	2 kg / 24 h
Classe climatica**	ST/N (16 °C - 38 °C)
Emissione di rumore	42 dB(A)

*
Energy consumption of 176 kWh per year, calculated on the basis of results obtained in 24 hours under normalised test conditions. Real energy consumption depends on the conditions in which the equipment is used as well as where it is placed.

**
This appliance is designed for use at an ambient temperature within the 16 °C - 38 °C range.

Deutsch

Français

Italiano

Garantie

Die MIGROS übernimmt während drei Jahren seit Kaufabschluss die Garantie für Mängelfreiheit und Funktionsfähigkeit des von Ihnen erworbenen Gegenstandes | Die MIGROS kann die Garantieleistung wahlweise durch kostenlose Reparatur, gleichwertigen Ersatz oder durch Rückerstattung des Kaufpreises erbringen | Weitere Ansprüche sind ausgeschlossen | Nicht unter die Garantie fallen normale Abnutzung sowie die Folgen unsachgemässer Behandlung oder Beschädigung durch den Käufer oder Drittpersonen sowie Mängel, die auf äussere Umstände zurückzuführen sind | Die Garantieverpflichtung erlischt bei Reparaturen durch nicht MIGROS-autorisierte Servicestellen | Garantieschein oder Kaufnachweis (Kassabon, Rechnung) bitte sorgfältig aufbewahren | Bei Fehlen desselben wird jeder Garantieanspruch hinfällig.

Bei technischen Problemen können Sie sich an die Nummer 0800 562 935 wenden.

M-INFOLINE CH-0800 84 0848 www.migros.ch

Haben Sie weitere Fragen? Die M-Infoline hilft Ihnen gerne weiter unter der Tel.-Nr. 0800 84 0848: Montag bis Freitag 08.00 – 18.30 Uhr; Samstag 08.30 – 17.30 (8 Rp./Min. 08.00 – 17.00 Uhr, 4 Rp./Min. von 17.00 – 18.30 Uhr und Samstag).
www.migros.ch/kontakt

Garantie

MIGROS garantit, pour la durée de trois ans à partir de la date d'achat, le fonctionnement correct de l'objet acquis et son absence de défauts | MIGROS peut choisir la modalité d'exécution de la prestation de garantie entre la réparation gratuite, le remplacement par un produit équivalent ou le remboursement du prix payé | Toutes les autres prétentions sont exclues | La garantie n'inclut pas l'usure normale, ni les conséquences d'un traitement non approprié, ni l'endommagement par l'acheteur ou un tiers, ni les défauts dus à des circonstances extérieures | La garantie n'est valable que si les réparations ont exclusivement été effectuées par le service après-vente MIGROS ou par les services autorisés par MIGROS | Nous vous prions de bien vouloir conserver soigneusement le certificat de garantie ou le justificatif de l'achat (quittance, facture) | Sans celui-ci aucune réclamation ne sera admise.

Le 0800 562 935 est à votre disposition en cas de problème.

Vous avez des questions? M-Infoline est là pour vous aider: 0800 84 0848 du lundi au vendredi de 8h à 18h30, samedi de 8h30 à 17h30 (8 cts / min. de 8 h à 17 h, 4 cts / min. de 17 h à 18 h 30 et samedi).
www.migros.ch/contact

Garanzia

La MIGROS si assume per tre anni, a partire dalla data d'acquisto, la garanzia per il funzionamento efficiente e l'assenza di difetti dell'oggetto in suo possesso | La MIGROS può scegliere se eseguire la prestazione di garanzia attraverso la riparazione gratuita, la sostituzione del prodotto con uno di uguale valore o il rimborso del prezzo d'acquisto dello stesso. Ogni altra pretesa è esclusa | Non sono compresi nella garanzia i guasti dovuti a normale usura, uso inadeguato o danni provocati dal proprietario o da terze persone, oppure derivanti da cause esterne | L'obbligo di garanzia è valido soltanto all'esplicita condizione, che si ricorra unicamente al servizio dopo vendita MIGROS o ai servizi autorizzati | Per favore conservi il certificato di garanzia oppure il giustificativo d'acquisto (scontrino, fattura) | Con la sua perdita si estingue ogni diritto di garanzia.

Il nostro servizio clientale è a vostra disposizione allo 0800 562 935.

Avete altre domande? L'M-Infoline rimane volentieri a vostra disposizione per ulteriori informazioni: 0800 84 0848 dal lunedì al venerdì dalle 08.00 alle 18.30 e il sabato dalle 08.30 alle 17.30 (8 cent./min. dalle 8.00 alle 17.00, 4 cent./min. dalle 17.00 alle 18.30 e sabato).
www.migros.ch/contatto