

TV LCD

Istruzioni per l'uso

Guida per l'uso

Visione del televisore

Uso delle apparecchiature
opzionali

Uso delle funzioni MENU

Informazioni utili

BRAVIA

Introduzione

Grazie per avere scelto questo prodotto Sony.

Prima di mettere in funzione il televisore, si prega di leggere attentamente il presente manuale e di conservarlo per farvi riferimento in futuro.

Note sul funzionamento del televisore digitale

- Le funzioni relative al televisore digitale (**DVB**) saranno attive esclusivamente in paesi o zone dove vengano trasmessi i segnali digitali terrestri DVB-T/DVB-T2* (MPEG-2 e H.264/MPEG-4 AVC) o dove sia disponibile un servizio via cavo DVB-C compatibile (MPEG-2 e H.264/MPEG-4 AVC). Verificare con il proprio rivenditore locale la possibilità di ricevere un segnale DVB-T/DVB-T2* nella zona di residenza o chiedere al fornitore di servizi via cavo se il servizio DVB-C è adatto al funzionamento integrato con questo televisore.
- Il vostro fornitore di servizi via cavo potrà addebitare un costo aggiuntivo per tale servizio e richiedere che vengano accettati i propri termini e condizioni commerciali.
- Sebbene questo televisore segua le specifiche DVB-T/DVB-T2* e DVB-C, non è possibile garantire la compatibilità con future trasmissioni digitali terrestri DVB-T/DVB-T2* e digitali via cavo DVB-C.
- Alcune funzioni del televisore digitale potranno non essere disponibili in alcuni paesi/regioni e il cavo DVB-C potrà non funzionare correttamente con tutti i fornitori.

Questo prodotto è stato fabbricato da o per conto di Sony Corporation, 1-7-1 Konan Minato-ku Tokyo, 108-0075 Giappone. Eventuali richieste in merito alla conformità del prodotto in ambito della legislazione Europea, dovranno essere indirizzate al rappresentante autorizzato, Sony Deutschland GmbH, Hedelfinger Strasse 61, 70327 Stuttgart, Germania. Per qualsiasi informazione relativa al servizio o la garanzia, si prega di fare riferimento agli indirizzi riportati separatamente sui documenti relativi all'assistenza o sui certificati di garanzia.



- Salvo diversamente specificato, le illustrazioni riportate nel presente manuale si riferiscono al modello KDL-40R474A.

* DVB-T2 non è disponibile per i modelli di televisori della serie KDL-46R470A / 40R471A / 40R470A / 32R421A / 32R420A.

DVB-T2 è disponibile per i modelli di televisori della serie KDL-46R473A / 40R474A / 40R473A / 32R424A / 32R423A.

Informazioni sui marchi

- DVB** è un marchio depositato del progetto DVB.
- HDMI, il logo di HDMI e High-Definition Multimedia Interface sono marchi di fabbrica o marchi di fabbrica registrati di HDMI Licensing, LLC negli Stati Uniti e in altri Paesi.
- Prodotto su licenza di Dolby Laboratories.
- "BRAVIA" e BRAVIA sono marchi depositati di Sony Corporation.
- MHL, Mobile High-Definition Link e il logo MHL sono marchi di fabbrica o marchi di fabbrica registrati di MHL Licensing, LLC.
- Prodotto su licenza di DTS Licensing Limited. Per informazioni su brevetti e marchi statunitensi e internazionali visitare il sito www.dts.com/patents/legacy.aspx. © DTS Licensing Limited e DTS, Inc. 2012.

Ubicazione della targhetta di identificazione

Le etichette indicanti il n. del modello, la data di produzione (mese/anno) e l'alimentazione (conformemente alle norme di sicurezza applicabili) sono ubicate nella parte posteriore del televisore o della confezione.

Si raccomanda di impostare "Aggiornamento Automatico Servizi" su "Sì", per consentire l'integrazione automatica dei nuovi servizi digitali man mano che diventano disponibili.

Selezionare "Impostazioni" →
"Impostazione dei canali" →
"Impostazione Digitale" →
"Impostazione Tecnica" →
"Aggiornamento Automatico Servizi".

HDMI™
HIGH-DEFINITION MULTIMEDIA INTERFACE



MHL™
Mobile High-Definition Link

dts®
2.0+Digital Out



- Se "Aggiornamento Automatico Servizi" è impostato su "No", la disponibilità di nuovi servizi digitali sarà segnalata da un messaggio sullo schermo e i servizi non saranno aggiunti automaticamente. La disponibilità di questa funzione varia in base al paese e all'area geografica. Se la funzione non è disponibile, eseguire "Preselezione Digitale Automatica" per aggiungere nuovi servizi.

DICHIARAZIONE DI CONFORMITA' IN BASE ALL'ARTICOLO 2 PARAGRAFO B DEL D.M. 26.03.1992

Si dichiara che questi modelli sono stati assemblati nella Comunità Economica Europea nel rispetto delle disposizioni di cui al D.M. 26.03.92 ed in particolare sono conformi alle prescrizioni dell'articolo 1 dello stesso D.M.

Sommario

Guida per l'uso

Informazioni di sicurezza	10
Precauzioni	11
Panoramica del telecomando	13
Panoramica dei tasti e degli indicatori del televisore.....	15

Visione del televisore

Visione del televisore	16
Uso della guida elettronica digitale ai programmi (EPG) DVB	18
Utilizzo dell'Elenco progr. digitali DVB	19

Uso delle apparecchiature opzionali

Collegamento delle apparecchiature opzionali	21
Visualizzazione di immagini da apparecchiature collegate	22
Riproduzione di foto/musica/video tramite USB	23
Cornice foto	26
Uso di BRAVIA Sync con Controllo BRAVIA Sync	27

Uso delle funzioni MENU

Esplorazione del menu del televisore	29
Impostazioni	30

Informazioni utili

Installazione degli accessori (Staffa di montaggio a parete)	43
Caratteristiche tecniche	44
Risoluzione dei problemi.....	46

DVB : solo per canali digitali

• Prima di usare il televisore, leggere "Informazioni di sicurezza" (pagina 10). Conservare il manuale per riferimento futuro.

1: Verifica degli accessori

Supporto da tavolo (1)

Viti di fissaggio per supporto da tavolo (M5 x 16) (2)

Componenti di bloccaggio per staffa di montaggio a parete (2) (solo KDL-46R473A/46R470A)

Viti di fissaggio per componenti di bloccaggio (M4 x 8) (2) (solo KDL-46R473A/46R470A)

Telecomando RM-ED054 (1)

Batterie formato AAA (2)

■ Inserimento delle batterie nel telecomando

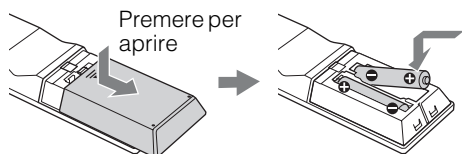

- Inserire le batterie rispettando la corretta polarità.
- Non utilizzare tipi diversi di batterie insieme o combinare batterie usate e nuove.
- Nel rispetto dell'ambiente, depositare le batterie scariche negli appositi contenitori adibiti alla raccolta differenziata. Alcune regioni potrebbero avere normative particolari per lo smaltimento delle batterie. Consultare le autorità locali.
- Maneggiare il telecomando con cura, evitando di lasciarlo cadere, calpestarlo o rovesciarlo sopra liquidi di alcun tipo.
- Non posizionare il telecomando in prossimità di fonti di calore, né in luoghi direttamente esposti alla luce solare o in stanze umide.

2: Fissaggio del supporto



- Per una qualità di immagine ottimale, evitare l'esposizione dello schermo a un'illuminazione diretta o alla luce del sole.

Seguire le istruzioni di assemblaggio richieste per il collocamento sul supporto del televisore.

- 1 Consultare l'opuscolo di istruzioni in dotazione relativo al supporto da tavolo per il fissaggio corretto di alcuni modelli di televisori.
- 2 Collocare il televisore con lo schermo rivolto verso il basso su una superficie piana e stabile coperta con un panno resistente e morbido.
- 3 Fissare il televisore sul supporto da tavolo utilizzando le viti in dotazione.

Panno resistente e morbido

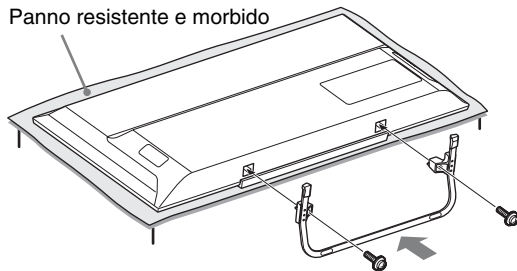

- Fare attenzione a non urtare il supporto da tavolo contro l'estremità della superficie al momento del fissaggio.

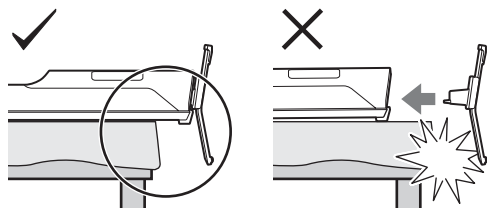

- Tenere il supporto da tavolo con una mano per evitare che cada durante il fissaggio.

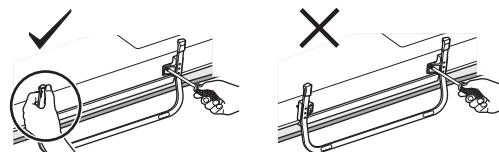

(Continua)



- Non praticare pressione sul pannello LCD o sulla cornice intorno allo schermo.
- A causa del suo peso, sono necessarie almeno due persone per posizionare il televisore su un panno spesso e morbido.
- Qualora si utilizzi un cacciavite elettrico, impostare la coppia di serraggio a circa 1,5 N·m {15 kgf·cm}.
- Assicurarsi di stringere saldamente le tre viti in dotazione, altrimenti il televisore potrebbe cadere.
- Servirsi di un apposito cacciavite per stringere con forza le viti senza danneggiarne la testa.
- Durante l'installazione del supporto da tavolo, assicurarsi che il cavo di alimentazione CA si trovi lontano dalla posizione scelta per l'installazione del supporto.
- Per smontare il supporto da tavolo, eseguire la procedura di montaggio in ordine inverso. Non rimuovere altre viti oltre a quelle utilizzate per montare il supporto da tavolo. Non accendere il televisore con il pannello LCD rivolto in basso onde evitare difformità dell'immagine.

3: Collegamento di un'antenna/cavo/VCR/registratore DVD

Collegamento di un'antenna/cavo

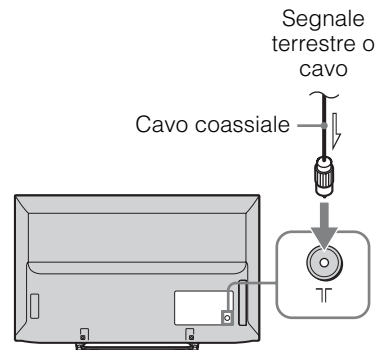

Collegamento di un'antenna/cavo/VCR/registratore DVD con SCART

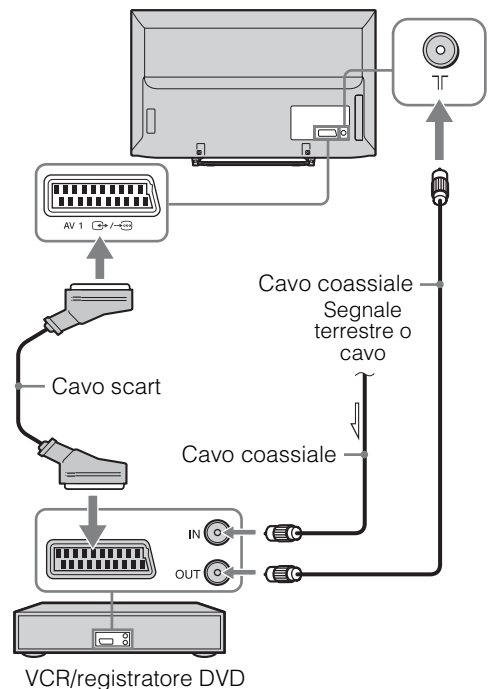

Collegamento di un'antenna/cavo/ VCR/registratore DVD con HDMI

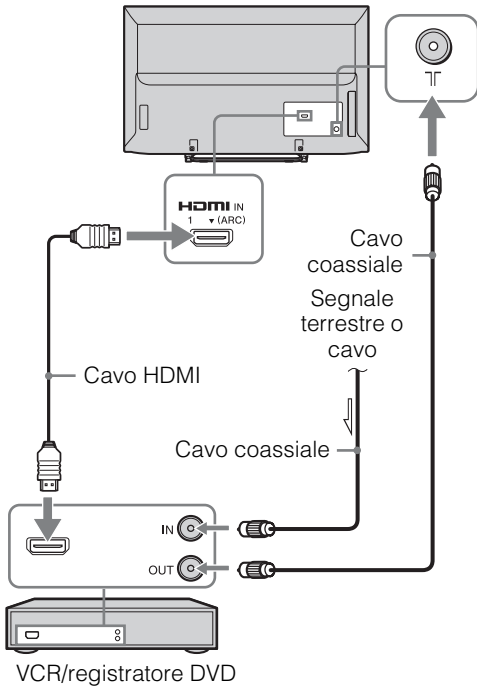

4: Fissaggio anti-rovesciamento del televisore

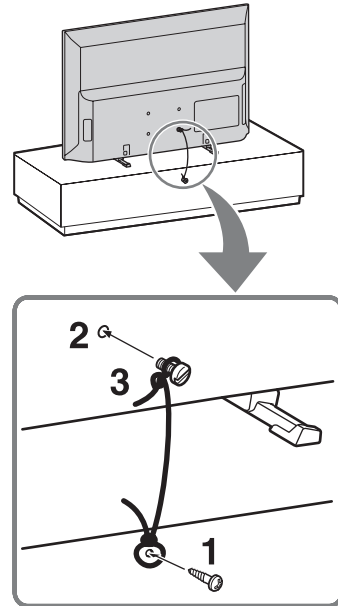

- 1** Installare una vite per legno (4 mm di diametro, non in dotazione) nel supporto del televisore.
- 2** Installare una vite per ferro (M4, non in dotazione) nell'apposito foro posto sul basamento del televisore.
- 3** Legare tra di loro la vite per il legno e quella per il ferro con una corda resistente (non in dotazione).
La lunghezza della vite da ferro M4 varia in base al diametro del cavo. Attenersi alla seguente illustrazione.

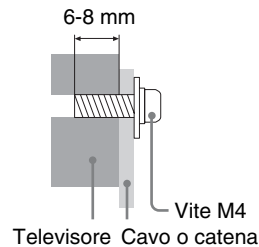

- Si può utilizzare un kit opzionale Sony con cinghia di supporto per fissare il televisore. Contattare il Centro Assistenza Sony di zona per acquistare un kit. Tenere a disposizione il nome del modello del televisore.

5: Selezione di lingua, nazione/ regione e luogo

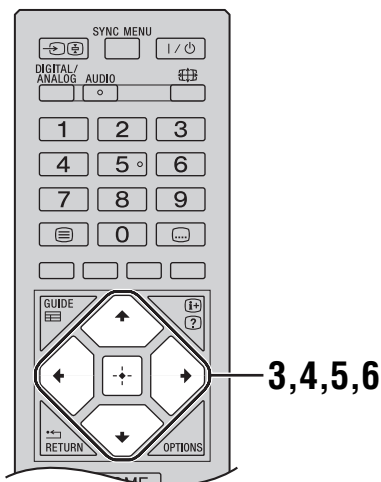
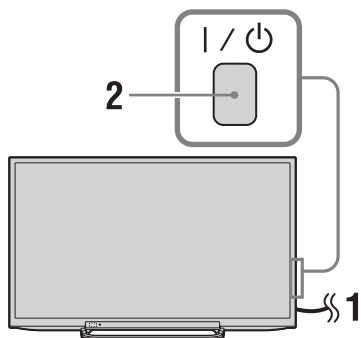

1 Collegare il televisore alla presa di rete (220 V-240 V CA, 50 Hz).

2 Premere **I/⏻** sulla parte laterale del televisore.

Quando il televisore si trova in modalità standby (l'indicatore **I/⏻** (accensione/standby) sul pannello anteriore del televisore è rosso), premere **I/⏻** sul telecomando per accendere il televisore. La prima volta che si accende il televisore, sullo schermo compare il menu Lingua/ Language.



• Quando si accende il televisore, l'indicatore di accensione si illumina in verde.

3 Premere **↕/↔** per selezionare la lingua visualizzata nelle schermate di menu, quindi premere **⏻**.

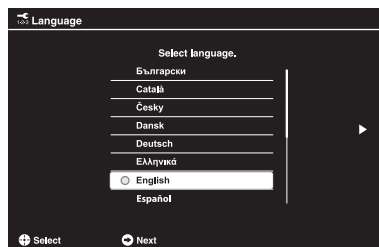

4 Per selezionare la nazione o la regione in cui il televisore verrà utilizzato, seguire le istruzioni a schermo.

Qualora la nazione/regione in cui si desidera utilizzare il televisore non compaia nell'elenco, selezionare “-” invece della nazione/regione.

5 Per impostare il codice PIN, seguire le istruzioni a schermo.



• È possibile utilizzare qualsiasi codice PIN eccetto 0000. Per cambiare successivamente il codice PIN, vedere a pagina 38.

6 Per selezionare il tipo di località in cui il televisore verrà utilizzato, seguire le istruzioni a schermo.

Questa opzione consente di selezionare la modalità immagine iniziale appropriata per le condizioni di illuminazione tipiche di questi ambienti.

In modalità Negozio, alcune impostazioni vengono periodicamente ripristinate per l'utilizzo in Negozio.

6: Preselezione automatica del televisore

- 1 Premere \uparrow/\downarrow per selezionare il tipo di trasmissione, quindi premere \square .



- 2 Premere \uparrow/\downarrow per selezionare "Antenna" o "via Cavo", quindi premere \square .

Selezionare "Antenna" per ricevere le trasmissioni del digitale terrestre mediante un'antenna esterna. Selezionare "via Cavo" in caso di abbonamento alla TV via cavo senza l'utilizzo di un decoder esterno. Selezionando "via Cavo", viene visualizzata la schermata per la selezione del tipo di scansione. Vedere "Regolazione del televisore per la connessione via cavo" (pagina 9).

Il televisore inizia quindi a cercare tutti i canali digitali disponibili, quindi tutti i canali analogici disponibili. Questa operazione potrebbe richiedere un po' di tempo: attendere senza premere alcun tasto sul televisore o sul telecomando.



- In alcuni paesi, è possibile selezionare "Antenna" al posto di "via Cavo" per la ricezione dei programmi della TV via cavo.

Qualora compaia un messaggio di conferma del collegamento dell'antenna

Non sono stati individuati canali digitali o analogici. Controllare tutti i collegamenti dell'antenna/del cavo, quindi premere \square per avviare nuovamente la preselezione automatica.

- 3 Ordinamento Programmi: consente di modificare l'ordine in cui i canali vengono memorizzati sul televisore.

- 1 Premere \uparrow/\downarrow per selezionare il canale che si desidera spostare in una nuova posizione, quindi premere \rightleftarrows .
- 2 Premere \uparrow/\downarrow per selezionare la nuova posizione da assegnare al canale, quindi premere \square .

Se non viene modificato l'ordine in cui i canali vengono memorizzati sul televisore, premere **HOME** per passare alla fase successiva.



- Questo passaggio potrebbe non essere visualizzato in caso di individuazione di soli canali digitali.

- 4 Impostare la data e l'ora correnti.



- Questo punto sarà visualizzato solo se l'ora non è stata ricevuta dalla trasmissione digitale.

Sullo schermo verrà visualizzato il messaggio "Impostazione completata". Premere \square .

Ora il televisore ha preselezionato tutti i canali disponibili.



- Aggiorna il sistema da USB
Consente di aggiornare il sistema del televisore tramite la memoria USB.

Le informazioni sono disponibili nel seguente sito Web:

<http://support.sony-europe.com/TV/>

Regolazione del televisore per la connessione via cavo

- 1 Premere \square e \uparrow/\downarrow per selezionare "Scansione rapida" o "Scansione completa", quindi premere \square .

"Scansione rapida": i canali vengono preselezionati in base alle informazioni dell'operatore per i servizi via cavo all'interno del segnale di trasmissione. L'impostazione consigliata per "Frequenza" e "ID rete" è "Auto". Questa opzione è consigliata per una preselezione rapida se supportata dall'operatore dei servizi via cavo. Se la "Scansione rapida" non effettua la preselezione, utilizzare il metodo "Scansione completa" illustrato di seguito.

"Scansione completa": vengono preselezionati e memorizzati tutti i canali disponibili. Questa operazione potrebbe richiedere un po' di tempo. Questa opzione è consigliata quando la "Scansione rapida" non è supportata dal fornitore di servizi via cavo.

- 2 Premere \downarrow per selezionare "Avvio".
Il televisore comincia a cercare i canali. Attendere senza premere pulsanti sul televisore o sul telecomando.



- Alcuni fornitori di servizi via cavo non supportano la "Scansione rapida". Se non vengono rilevati canali con la "Scansione rapida", eseguire la "Scansione completa".

Informazioni di sicurezza

Installazione/ Impostazione

Installare e utilizzare il televisore attenendosi alle istruzioni fornite di seguito al fine di evitare il rischio di incendi, scosse elettriche o danni e/o lesioni.

Installazione

- Il televisore deve essere installato in prossimità di una presa di rete facilmente accessibile.
- Collocare il televisore su una superficie piana e stabile.
- Per l'installazione a parete rivolgersi esclusivamente a personale qualificato.
- Per motivi di sicurezza, si consiglia caldamente di utilizzare esclusivamente accessori Sony.
- Per fissare i ganci di montaggio al televisore, utilizzare le viti fornite in dotazione con la staffa per l'installazione a parete. Le viti in dotazione hanno l'aspetto indicato nell'illustrazione, se misurate dalla superficie di collegamento del gancio di montaggio. Il diametro e la lunghezza delle viti differiscono in base al modello di staffa per il montaggio a parete. L'uso di viti diverse da quelle in dotazione può determinare danni interni al televisore o provocarne la caduta, ecc.

32, 40 TV: 6,5 mm ~ 10 mm
46 TV: 8 mm ~ 12 mm

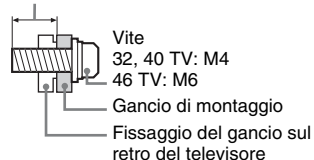

Trasporto

- Prima di trasportare il televisore, scollegare tutti i cavi.
- Per trasportare un televisore di grandi dimensioni sono necessarie due o tre persone.
- Se il televisore viene trasportato a mano, sollevarlo come illustrato. Non praticare pressione sul pannello LCD e sulla cornice intorno allo schermo.



KDL-32R424A/32R423A/32R421A/32R420A

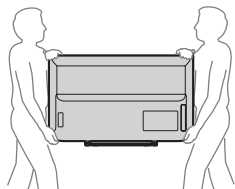

KDL-46R473A/46R470A/40R474A/40R473A/40R471A/40R470A

- Durante il sollevamento o lo spostamento del televisore, sorreggerlo saldamente dal fondo.

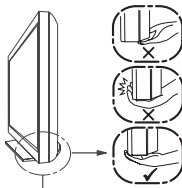

Assicurarsi di sorreggere il fondo del pannello, non la parte frontale.

- Durante il trasporto, non sottoporre il televisore a urti o vibrazioni eccessive.
- Nel caso in cui si renda necessario trasportare il televisore per farlo riparare o per un trasloco, richiuderlo sempre nell'imballaggio originale.

Ventilazione

- Non coprire i fori di ventilazione o inserire oggetti nel mobile.
- Lasciare un po' di spazio intorno al televisore.
- Si raccomanda caldamente di utilizzare la staffa di montaggio a parete Sony al fine di consentire un'adeguata circolazione dell'aria.

Installato a parete

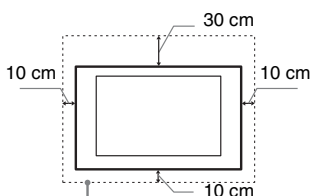

Spazio minimo indispensabile attorno al televisore.

Installato sul supporto

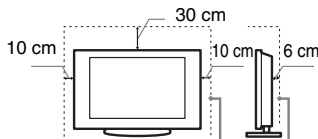

Spazio minimo indispensabile attorno al televisore.

- Per garantire una ventilazione adeguata ed evitare l'accumulo di sporcizia e polvere:
 - Non posare il televisore piatto, né installarlo in posizione capovolta, girato all'indietro o lateralmente.
 - Non posizionare il televisore su uno scaffale o dentro un armadio.

- Non coprire il televisore con tessuti od oggetti, come per esempio tende, giornali e simili.
- Non installare il televisore nel modo indicato di seguito.

Circolazione dell'aria bloccata.

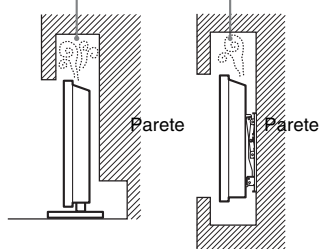

Cavo di alimentazione

Maneggiare il cavo e la presa di rete nel modo indicato di seguito al fine di evitare il rischio di incendi, scosse elettriche o danni e/o lesioni:

- Utilizzare soltanto cavi di alimentazione forniti da Sony, non di altre marche.
- Inserire completamente la spina nella presa di rete.
- Utilizzare il televisore esclusivamente con alimentazione da 220-240 V CA.
- Prima di effettuare i collegamenti, per motivi di sicurezza assicurarsi di aver scollegato il cavo di alimentazione e prestare attenzione a non rimanere impigliati nei cavi con i piedi.
- Disinserire il cavo di alimentazione dalla presa di rete prima di effettuare operazioni sul televisore o di spostarlo.
- Tenere il cavo di alimentazione lontano da fonti di calore.
- Scollegare e pulire regolarmente la spina del cavo di alimentazione. Se la spina è ricoperta di polvere ed è esposta a umidità, l'isolamento potrebbe deteriorarsi e provocare un incendio.

Note

- Non utilizzare il cavo di alimentazione fornito su altri apparecchi.
- Non sottoporre a pressione, piegare o attorcigliare eccessivamente il cavo di alimentazione. I fili interni potrebbero scoprirsi o danneggiarsi.
- Non modificare il cavo di alimentazione.
- Non collocare oggetti pesanti sul cavo di alimentazione.
- Non tirare il cavo di alimentazione per disinserirlo.
- Non collegare un numero eccessivo di apparecchiature alla medesima presa di rete.
- Non utilizzare una presa di rete inadeguata alla spina in uso.

Usò proibito

Non installare/utilizzare il televisore in luoghi, ambienti o situazioni come quelle elencate di seguito: il televisore potrebbe presentare un malfunzionamento e provocare incendi, scosse elettriche, danni e/o lesioni.

Luogo:

- All'aperto (esposto alla luce solare diretta), in spiaggia, su imbarcazioni, all'interno di un veicolo, in ambiente medico, in posizioni instabili, esposto all'acqua, pioggia, umidità o fumo.
- Se collocato nello spogliatoio di un bagno pubblico o di un centro termale, il televisore potrebbe venire danneggiato dalla presenza di zolfo nell'aria, ecc.

Pulizia:

Non spruzzare acqua o detergente direttamente sul televisore. Potrebbe gocciolare verso la parte inferiore dello schermo o altre parti esterne e penetrare all'interno, causando danni al funzionamento.

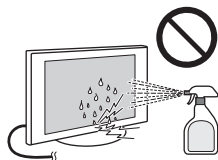

Ambiente:

- Luoghi caldi, umidi o eccessivamente polverosi; esposti all'ingresso di insetti; dove potrebbero essere soggetti a vibrazioni meccaniche; nelle vicinanze di oggetti infiammabili (candele, ecc.). Non esporre il televisore a sgocciolamento o spruzzi e non posizionarvi sopra oggetti contenenti liquidi, come per esempio vasi.
- Non collocare il televisore in aree umide o polverose, o in stanze con presenza di fumi oleosi o vapore (nei pressi di tavoli da cucina o umidificatori). Potrebbero verificarsi incendi, scosse elettriche o deformazioni.

Situazione:

- Non utilizzare con le mani bagnate, senza il mobile o con accessori diversi da quelli raccomandati dal fabbricante. Durante i temporali scollegare il televisore dalla presa di rete e dall'antenna.
- Non installare il televisore in maniera che possa sporgere verso uno spazio aperto. Potrebbero verificarsi lesioni o danni provocati da urti di persone o oggetti contro il televisore.

Rottura di componenti:

- Non tirare oggetti contro il televisore. Il vetro dello schermo potrebbe rompersi a causa dell'impatto e provocare lesioni gravi.
- Se la superficie del televisore si rompe, non toccarla finché non è stato scollegato il cavo di alimentazione. In caso contrario, potrebbero generarsi scosse elettriche.
- Non sottoporre lo schermo LCD a impatti o urti violenti. Il vetro dello schermo potrebbe rompersi o frantumarsi e causare lesioni.

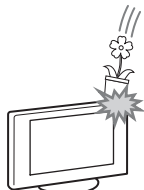

Periodi di inutilizzo

- Qualora si preveda di non utilizzare il televisore per numerosi giorni, esso dovrà essere scollegato dalla presa di rete per motivi ambientali e di sicurezza.
- Anche se spento, il televisore non è scollegato dalla rete elettrica; per scollegare completamente il televisore, estrarre la spina dalla presa di rete.
- Alcuni televisori potrebbero comunque disporre di funzioni che per operare correttamente richiedono di lasciare il televisore in standby.

Bambini

- Impedire ai bambini di salire sul televisore.
- Tenere gli accessori di piccole dimensioni lontano dalla portata dei bambini, affinché non vengano accidentalmente ingeriti.

Qualora si verifichino i seguenti problemi...

Spegnere il televisore e disinserire immediatamente il cavo di alimentazione qualora si verifichino i seguenti problemi.

Rivolgersi al proprio rivenditore o a Sony per fare controllare il televisore da personale opportunamente qualificato.

Quando:

- Il cavo di alimentazione è danneggiato.
- La presa di rete è inadeguata alla spina in uso.
- Il televisore è danneggiato per una caduta, un urto o un oggetto lanciato.
- All'interno del televisore sono penetrate sostanze liquide o oggetti solidi.

Avvertimento

Per evitare il rischio di incendi, tenere sempre candele o altre fiamme libere lontano da questo prodotto.



Precauzioni

Visione del televisore

- Si consiglia la visione del televisore in condizioni di luce adatta, in quanto condizioni di luce scarsa o periodi prolungati danneggiano la vista.
- Onde evitare danni all'udito, durante l'uso delle cuffie regolare il volume a livelli moderati.

Schermo LCD

- Per quanto lo schermo LCD sia realizzato con tecnologia ad alta precisione e disponga del 99,99% od oltre di pixel effettivi, potranno comparire ripetutamente punti neri o luminosi (rossi, blu o verdi) sullo schermo. Ciò costituisce una caratteristica di fabbricazione dello schermo LCD e non è un problema di funzionamento.
- Non spingere o graffiare il filtro anteriore e non posizionare oggetti sopra al televisore. L'immagine potrà risultare non uniforme o lo schermo LCD danneggiato.
- Se il televisore viene utilizzato in un luogo freddo, le immagini potrebbero risultare distorte o più scure del normale. Non si tratta di un problema di funzionamento, bensì di un fenomeno che scompare con l'aumento della temperatura.
- Se vengono visualizzati in modo continuo fermi immagine, è possibile che si presenti un'immagine residua. Tale immagine scompare dopo alcuni istanti.
- Durante l'uso del televisore, lo schermo e il rivestimento si scaldano. Non si tratta di un problema di funzionamento.
- Lo schermo LCD contiene una piccola quantità di cristalli liquidi. Per lo smaltimento, attenersi alle ordinanze e alle normative locali.

Cura e pulizia della superficie dello schermo e del rivestimento

Verificare di avere disinserito il cavo di alimentazione collegato al televisore dalla presa di rete prima di procedere alla pulizia.

Per evitare il degradamento del materiale o del rivestimento dello schermo, prendere le seguenti precauzioni.

- Per rimuovere la polvere dalla superficie dello schermo e dal rivestimento, utilizzare un panno morbido e procedere con delicatezza. Se la polvere persiste, utilizzare un panno morbido leggermente inumidito con una soluzione detergente neutra diluita.
- Non spruzzare acqua o detergente direttamente sul televisore. Potrebbe gocciolare verso la parte inferiore dello schermo o altre parti esterne causando danni al funzionamento.
- Non utilizzare spugnette abrasive, detergenti alcalini o acidi, polveri abrasive o solventi volatili quali alcool, benzene, diluenti o insetticidi. L'uso di tali materiali o il contatto prolungato con gomma o materiali vinilici potrebbero danneggiare la superficie dello schermo e il materiale di rivestimento del televisore.
- Si consiglia di passare di tanto in tanto l'aspirapolvere sulle aperture di ventilazione per garantire una ventilazione adeguata.
- Per regolare l'angolazione del televisore, spostarlo lentamente in modo da evitare che muovendolo scivoli dalla base.

Apparecchiature opzionali

- Mantenere i componenti opzionali o eventuali apparecchiature che emettono radiazioni elettromagnetiche lontano dal televisore. In caso contrario, si potranno verificare distorsioni dell'immagine e/o disturbi dell'audio.
- Il presente apparecchio è stato testato ed è risultato conforme ai limiti imposti dalla Direttiva EMC utilizzando un cavo del segnale di collegamento di lunghezza inferiore a 3 metri.

Attenzione nel maneggiare il telecomando

- Inserire le batterie rispettando la corretta polarità.
- Non utilizzare tipi diversi di batterie insieme o combinare batterie usate e nuove.
- Nel rispetto dell'ambiente, depositare le batterie scariche negli appositi contenitori adibiti alla raccolta differenziata. Alcune regioni potrebbero avere normative particolari per lo smaltimento delle batterie. Consultare le autorità locali.
- Maneggiare il telecomando con cura, evitando di lasciarlo cadere, calpestarlo o rovesciarlo sopra liquidi di alcun tipo.
- Non posizionare il telecomando in prossimità di fonti di calore, né in luoghi direttamente esposti alla luce solare o in stanze umide.

Smaltimento del televisore



Trattamento del dispositivo elettrico o elettronico a fine vita (applicabile in tutti i paesi

dell'Unione Europea e in altri paesi europei con sistema di raccolta differenziata)

Questo simbolo sul prodotto o sulla confezione indica che il prodotto non deve essere considerato come un normale rifiuto domestico, ma deve invece essere consegnato ad un punto di raccolta appropriato per il riciclo di apparecchi elettrici ed elettronici. Assicurandovi che questo prodotto sia smaltito correttamente, voi contribuirete a prevenire potenziali conseguenze negative per l'ambiente e per la salute che potrebbero altrimenti essere causate dal suo smaltimento inadeguato. Il riciclaggio dei materiali aiuta a conservare le risorse naturali. Per informazioni più dettagliate circa il riciclaggio di questo prodotto, potete contattare l'ufficio comunale, il servizio locale di smaltimento rifiuti oppure il negozio dove l'avete acquistato. In caso di smaltimento abusivo di apparecchiature elettriche e/o elettroniche potrebbero essere applicate le sanzioni previste dalla normativa applicabile (valido solo per l'Italia).



Trattamento delle pile esauste (applicabile in tutti i paesi dell'Unione Europea e in altri

paesi Europei con sistema di raccolta differenziata)

Questo simbolo sul prodotto o sulla confezione indica che la pila non deve essere considerata un normale rifiuto domestico. Su alcuni tipi di pile questo simbolo potrebbe essere utilizzato in combinazione con un simbolo chimico. I simboli chimici del mercurio (Hg) o del piombo (Pb) sono aggiunti, se la batteria contiene più dello 0,0005% di mercurio o dello 0,004% di piombo. Assicurandovi che le pile siano smaltite correttamente, contribuirete a prevenire potenziali conseguenze negative per l'ambiente e per la salute che potrebbero altrimenti essere causate dal loro inadeguato smaltimento. Il riciclaggio dei materiali aiuta a conservare le risorse naturali. In caso di prodotti che per motivi di sicurezza, prestazione o protezione dei dati richiedano un collegamento fisso ad una pila interna, la stessa dovrà essere sostituita solo da personale di assistenza qualificato. Consegnare il prodotto a fine vita al punto di raccolta idoneo allo smaltimento di apparecchiature elettriche ed elettroniche; questo assicura che anche la pila al suo interno venga trattata correttamente. Per le altre pile consultate la sezione relativa alla rimozione sicura delle pile. Conferire le pile esauste presso i punti di raccolta indicati per il riciclo. Per informazioni più dettagliate circa lo smaltimento della pila esausta o del prodotto, potete contattare il Comune, il servizio locale di smaltimento rifiuti oppure il negozio dove l'avete acquistato.

Informazioni sulla temperatura del monitor LCD

Quando il monitor LCD è utilizzato per un periodo prolungato, le zone intorno al pannello si riscaldano. Si potrebbe avvertire del calore toccando quei punti con le mani.

AVVERTENZA

Le batterie non devono essere esposte a calore eccessivo, come la luce diretta del sole, fiamme e simili.

Panoramica del telecomando

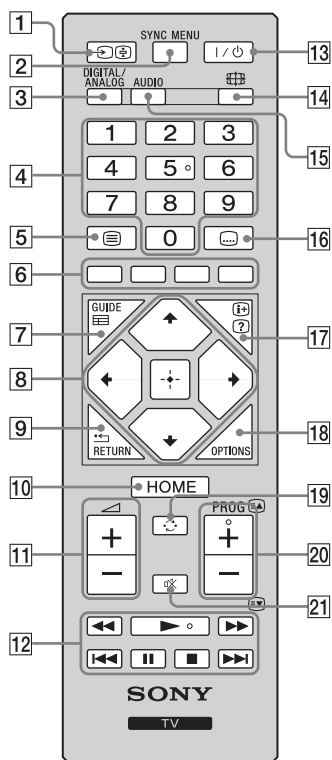

- 1 / – **(Selezione ingresso)**
 - In modalità TV: premere per visualizzare un elenco di ingressi.
 - In modalità Televideo: blocca la pagina corrente.
- 2 **SYNC MENU**
Premere questo tasto per visualizzare il menu BRAVIA Sync e selezionare le apparecchiature HDMI/MHL collegate da Selezione dispositivi.
 - “Controllo BRAVIA Sync” (BRAVIA Sync) è disponibile soltanto con le apparecchiature Sony collegate che presentano il logo BRAVIA Sync o BRAVIA Theatre Sync o che sono compatibili con Controllo BRAVIA Sync.
- 3 **DIGITAL – Modalità digitale (pagina 16)**
ANALOG – Modalità analogica (pagina 16)
- 4 **Tasti numerati**
 - In modalità TV: consentono di selezionare i canali. Per i numeri dei canali da 10 in avanti, premere la seconda e la terza cifra in rapida successione.
 - In modalità Televideo: consentono di inserire il numero di pagina a tre cifre per selezionare la pagina.
- 5 – **Televideo (pagina 17)**
- 6 **Tasti colorati (pagina 17, 19)**
- 7 **GUIDE / – EPG (Guida elettronica digitale ai programmi) (pagina 18)**
- 8 / / / /
 - In modalità digitale: premere per aggiungere un canale all'Elenco Preferiti vuoto o per visualizzare l'Elenco Preferiti.
- 9 **RETURN /**
Consente di ritornare alla schermata precedente di qualsiasi menu visualizzato.
- 10 **HOME (pagina 29)**
- 11 +/- – **Volume**
Consente di regolare il volume.
- 12 **BRAVIA Sync (pagina 27)**
 / / / / / / / : È possibile controllare le apparecchiature compatibili con BRAVIA Sync collegate al televisore.
- 13 **I/⏻ – Standby TV**
Consente di accendere e spegnere il televisore dalla modalità standby.
- 14 – **Modalità schermo (pagina 17)**
- 15 **AUDIO**
Premere per cambiare la modalità doppio audio (pagina 32).
- 16 – **Impostazione Sottotitoli**
Premere per cambiare la lingua dei sottotitoli (pagina 37) (solo in modalità digitale e modalità Video USB).

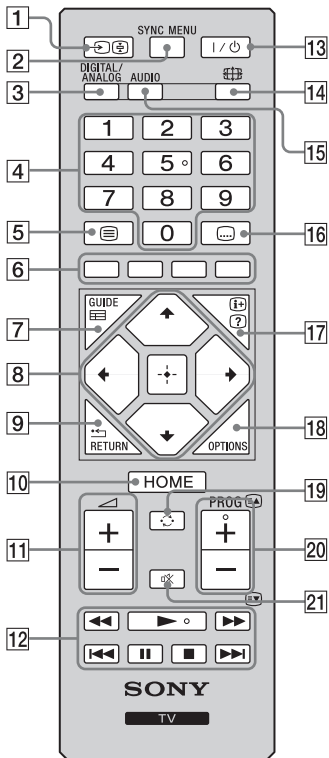

17 – Visualizzazione Info/Televideo nascosto

- In modalità digitale: consente di visualizzare dettagli sintetici relativi al programma che si sta guardando.
- In modalità analogica: consente di visualizzare informazioni quali il numero di canale corrente e il formato schermo.
- In modalità Televideo (pagina 17): consente di visualizzare informazioni nascoste (es. le risposte a un quiz).

18 **OPTIONS**

Premere questo tasto per visualizzare un elenco contenente collegamenti ad alcuni menu di impostazione. Le opzioni elencate dipendono dall'ingresso e dal contenuto correnti.

19 – Canale precedente

Premere per tornare al canale o all'ingresso esterno visualizzato per ultimo (per più di 15 secondi).

20 **PROG +/-**

- In modalità TV: seleziona il canale successivo (+) o precedente (-).
- In modalità Televideo (pagina 17): seleziona la pagina successiva () o precedente ()

21 – Azzerare volume

Premere per azzerare il volume. Premere di nuovo per ripristinare l'audio.



- I tasti numero 5 , **PROG +** e **AUDIO** sono dotati di pallini per il riconoscimento. Utilizzare i pallini per il riconoscimento tattile come punti di riferimento durante l'uso del televisore.

Panoramica dei tasti e degli indicatori del televisore

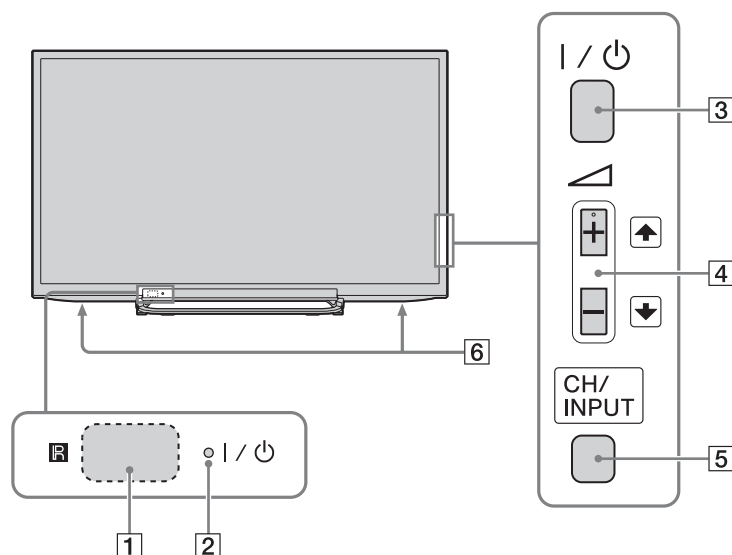

1 – Sensore del telecomando

- Consente di ricevere segnali IR dal telecomando.
- Non posizionare oggetti sopra il sensore: la sua funzionalità potrebbe risulterne compromessa.

2 I/⏻ – Indicatore accensione/standby

- Si illumina in verde quando l'immagine è assente.
- Si illumina in arancione quando è impostato il Timer Spegnimento o quando il televisore è in modalità Photo Frame. Impostando "Avvio timer", si illumina in arancione anche se il televisore è in modalità standby.
- Si illumina in rosso quando il televisore si trova in modalità standby.
- Si illumina in verde all'accensione del televisore.

3 I/⏻ – Accensione

Consente di accendere o spegnere il televisore.



- Per scollegare completamente il televisore, estrarre la spina dalla presa di rete.
- Quando si accende il televisore, l'indicatore di accensione si illumina in verde.

4

Premere per regolare il volume o selezionare un canale/ingresso esterno. Premendo , il volume può essere regolato. Se premendo **CH/INPUT** viene visualizzata la schermata canale successivo/precedente, è possibile selezionare i canali. Se premendo **CH/INPUT** viene visualizzata la schermata di selezione ingresso, è possibile selezionare l'ingresso esterno.

5 CH/INPUT

Consente di passare dalla schermata canale successivo/precedente alla schermata di selezione ingresso o alla schermata volume Su/Giù.

6 **Altoparlante**

- Emette il segnale audio.

Visione del televisore

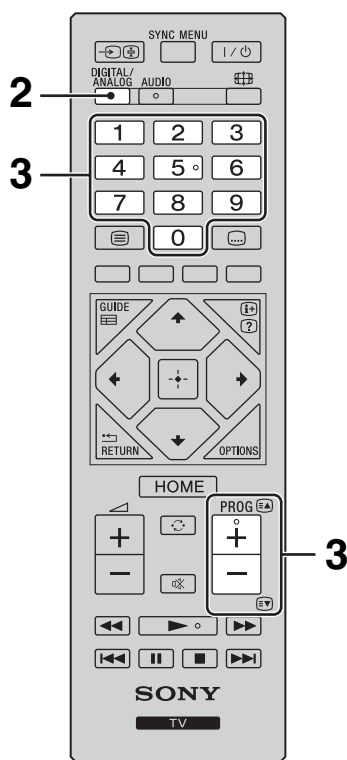
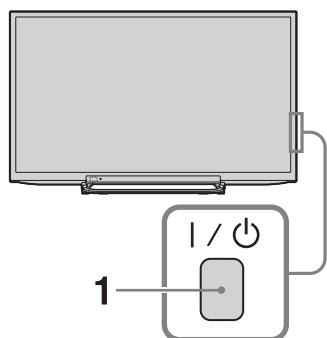

1 Premere **I/⏻** sulla parte laterale del televisore per accenderlo.
Quando il televisore si trova in modalità standby (l'indicatore **I/⏻** (accensione/standby) sul pannello anteriore del televisore è rosso), premere **I/⏻** sul telecomando per accendere il televisore.

2 Premere **DIGITAL/ANALOG** per passare da modalità digitale a modalità analogica e viceversa.

I canali disponibili variano in base alla modalità.

3 Premere i tasti numerati o **PROG +/-** per selezionare un canale televisivo.

Per selezionare i numeri dei canali da 10 in avanti utilizzando i tasti numerati, premere la seconda e la terza cifra in rapida successione.

Per selezionare un canale digitale con la guida elettronica ai programmi (EPG), vedere pagina 18.

In modalità digitale

Compare brevemente un menu informativo. Sul menu potranno essere presenti le seguenti icone.

- : Servizio dati (applicazione trasmissione)
- : Servizio radio
- : Servizio codificato/abbonamento
- : Varie lingue audio disponibili
- : Sottotitoli disponibili
- : Sottotitoli per non udenti disponibili
- : Età minima consigliata per il programma in corso (da 3 a 18 anni)
- : Blocco Programmi
- : Blocco Programmi Digitali

Operazioni aggiuntive

Per	Fare questo
Regolare il volume	Premere ▲ + (aumento)/ - (diminuzione).
Accedere all'indice dei programmi (solo in modalità analogica)	Premere □ . Per selezionare un canale analogico, premere ↕/↔ , quindi premere □ .

■ Per accedere a Televideo

Premere . Ad ogni pressione di , vengono visualizzati ciclicamente:

Televideo → Televideo sull'immagine TV (modalità mix) → No Televideo (uscire dal servizio Televideo)

Per selezionare una pagina, premere i tasti numerati oppure /.

Per visualizzare informazioni nascoste, premere .



- Quando vengono visualizzati quattro elementi colorati in fondo alla pagina di Televideo, Fasttext è disponibile. Fasttext consente di accedere rapidamente e facilmente alle pagine. Premere il tasto colorato corrispondente per accedere alla pagina.

Modo Selezione scena

Quando si seleziona l'opzione della scena desiderata, viene impostata automaticamente la qualità dell'audio e dell'immagine ottimale per la scena selezionata.

- 1 Premere **OPTIONS** sul telecomando.
- 2 Premere / per selezionare "Selezione scena", quindi premere .
- 3 Premere / per selezionare la modalità, quindi premere .

"Auto": consente di ottenere la qualità dell'audio e dell'immagine ottimale che viene impostata automaticamente a seconda della sorgente di ingresso. A seconda dell'apparecchiatura collegata, potrebbe non verificarsi alcun cambiamento.

"Generico": impostazioni dell'utente correnti.

"Musica": consente di ottenere effetti sonori chiari e dinamici come a un concerto.

"Cinema": consente di ottenere un'immagine e un audio dinamico come se ci si trovasse in una sala cinematografica.

"Gioco": consente di ottenere la qualità dell'audio e dell'immagine migliore per un'esperienza di gioco completa.

"Grafica": consente di ottenere immagini dettagliate più nitide al fine di ridurre l'affaticamento causato dalla visione prolungata.

"Sport": consente di ottenere immagini realistiche con un audio surround come in uno stadio.



- Tranne che nel caso di "Auto", "Generico", "Musica", "Gioco" e "Sport", se viene selezionato un modo scena, la selezione del modo immagine

nel menu dell'immagine non è possibile: rilasciare per prima cosa la selezione scena.

■ Per modificare manualmente il formato schermo in base alla trasmissione

Premere ripetutamente per selezionare il formato schermo desiderato.

Wide zoom*

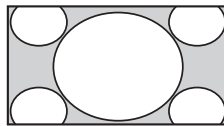

Visualizza le trasmissioni tradizionali in 4:3 simulando l'effetto wide screen. L'immagine in 4:3 viene allungata fino a riempire lo schermo.

4:3

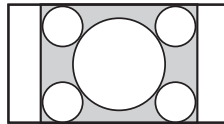

Visualizza le trasmissioni tradizionali in 4:3 (per es. televisore non wide screen) nelle proporzioni corrette.

14:9*

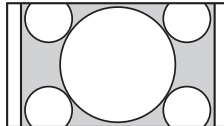

Visualizza le trasmissioni in 14:9 nelle proporzioni corrette. Di conseguenza, sullo schermo sono visibili dei bordi neri.

16:9

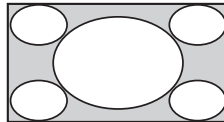

Allunga orizzontalmente l'immagine 4:3 per riempire uno schermo 16:9.

Zoom*

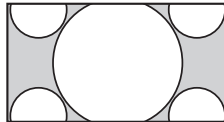

Visualizza le immagini in cinemascope (formato letter box) nelle proporzioni corrette.

Sottotitoli*

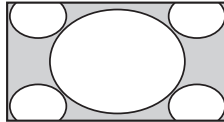

Visualizza le immagini in cinemascope (formato letter box) con i sottotitoli sullo schermo.

* Alcune porzioni della parte superiore e inferiore dell'immagine potrebbero essere tagliate.



- In base al segnale alcuni formati schermo potrebbero non essere selezionabili.
- Alcuni caratteri e/o lettere in cima e in fondo all'immagine potrebbero non essere visibili in "Wide zoom".



- È possibile regolare la posizione verticale dell'immagine selezionando "Zoom", "14:9" o "Sottotitoli". Premere / per spostare l'immagine in alto o in basso (es. per leggere i sottotitoli).

Uso della guida elettronica digitale ai programmi (EPG) DV3*

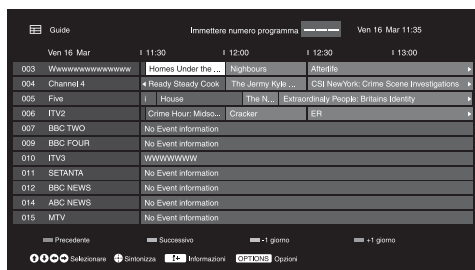

- 1 In modalità digitale, premere **GUIDE**.
- 2 Eseguire l'operazione desiderata, nel modo illustrato nella seguente tabella o visualizzato sullo schermo.

Guida elettronica digitale ai programmi (EPG)

* Questa funzione potrebbe non essere disponibile in alcune nazioni/regioni.

Per	Fare questo
Guardare un programma	Premere $\uparrow/\downarrow/\leftarrow/\rightarrow$ per selezionare il programma o digitare il numero del programma desiderato utilizzando la combinazione di tasti, poi premere \square .
Disattivare l'EPG	Premere GUIDE .



- Se è stato selezionato un limite di età per i programmi, verrà visualizzato un messaggio sullo schermo con la richiesta del codice PIN. Per i dettagli, vedere "Blocco Programmi" a pagina 38.

Utilizzo dell'Elenco progr. digitali DV3*



Elenco progr. digitali

La funzione Preferiti consente di specificare fino a quattro elenchi di programmi preferiti.

- 1 In modalità digitale, premere **HOME**, quindi selezionare "Elenco progr. digitali", poi premere \leftarrow/\rightarrow per selezionare l'elenco Preferiti.
 - Se l'elenco Preferiti è già stato selezionato in precedenza, premere semplicemente \square per accedere all'elenco Preferiti.
- 2 Eseguire l'operazione desiderata, nel modo illustrato nella seguente tabella o visualizzato sullo schermo.

* Questa funzione potrebbe non essere disponibile in alcune nazioni/regioni.

Per	Fare questo
Creare un elenco Preferiti per la prima volta	<ol style="list-style-type: none"> 1 Premere \square per selezionare "Si" oppure premere OPTIONS per selezionare "Aggiungi ai Preferiti" in modalità digitale. 2 Premere il tasto giallo per selezionare l'elenco Preferiti. 3 Premere \uparrow/\downarrow per selezionare il canale da aggiungere, quindi premere \square. 4 Premere \uparrow/\downarrow per decidere la posizione e premere \square per memorizzarla. 5 Premere RETURN per completare l'impostazione.
Guardare un canale	<ol style="list-style-type: none"> 1 Premere \leftarrow/\rightarrow per selezionare l'elenco Preferiti. 2 Premere \uparrow/\downarrow per selezionare il canale, quindi premere \square.
Disattivare l'elenco Preferiti	Premere RETURN .
Aggiungere canali nell'elenco Preferiti in via di modifica	<ol style="list-style-type: none"> 1 Premere il pulsante blu per visualizzare Impostazione Preferiti oppure premere OPTIONS per selezionare "Aggiungi ai Preferiti" in modalità digitale. 2 Premere il tasto giallo per selezionare l'elenco Preferiti che si desidera modificare. 3 Premere \uparrow/\downarrow per selezionare il canale che si desidera aggiungere, quindi premere \square. 4 Premere \uparrow/\downarrow per decidere la posizione e premere \square per memorizzarla.
Modificare l'ordine dei canali memorizzati nell'elenco Preferiti	<ol style="list-style-type: none"> 1 Premere il tasto blu per visualizzare Impostazione Preferiti. 2 Premere il tasto giallo per selezionare l'elenco Preferiti che si desidera modificare. 3 Premere \square o \rightarrow per passare all'Elenco Preferiti. 4 Premere \uparrow/\downarrow per selezionare il canale del quale si desidera cambiare la posizione, quindi premere \square. 5 Premere \uparrow/\downarrow per decidere la posizione e premere \square per memorizzarla.
Rimuovere canali nell'elenco Preferiti in via di modifica	<ol style="list-style-type: none"> 1 Premere il tasto blu per visualizzare Impostazione Preferiti. 2 Premere il tasto giallo per selezionare l'elenco Preferiti che si desidera modificare. 3 Premere \rightarrow e \uparrow/\downarrow per selezionare il canale che si desidera eliminare, quindi premere \square. 4 Premere il tasto blu per eliminarlo.

Per	Fare questo
Rimuovere tutti i canali dall'elenco Preferiti corrente	<ol style="list-style-type: none">1 Premere il tasto blu per visualizzare Impostazione Preferiti.2 Premere il tasto giallo per selezionare l'elenco Preferiti che si desidera modificare.3 Premere il tasto blu.4 Premere <math>\leftarrow/\rightarrow</math> per selezionare "Sì", quindi premere \square per confermare.

Collegamento delle apparecchiature opzionali

È possibile collegare una vasta gamma di apparecchiature opzionali al televisore. I cavi di collegamento non sono in dotazione.

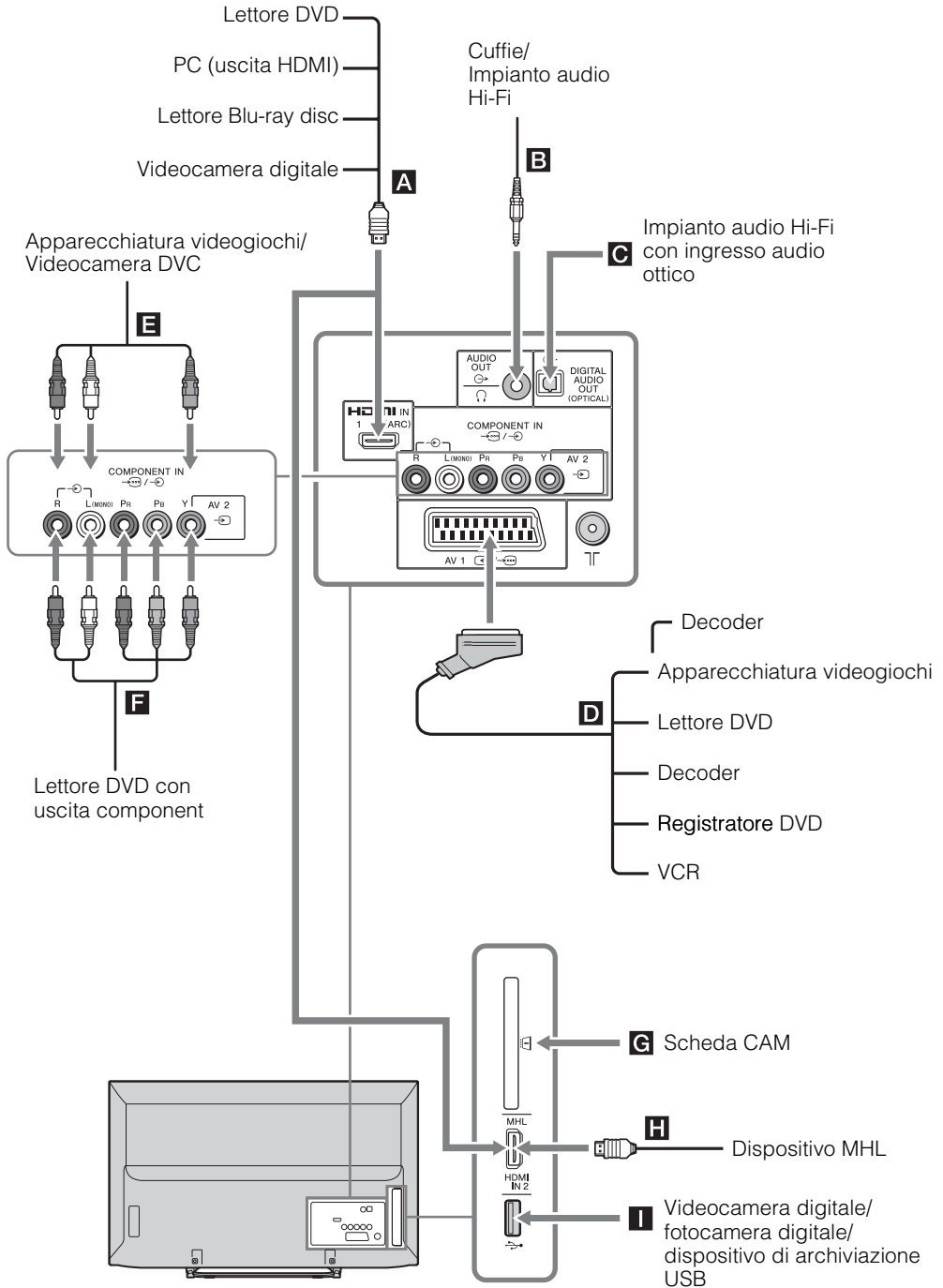





Visualizzazione di immagini da apparecchiature collegate

Accendere l'apparecchiatura collegata, quindi eseguire una delle operazioni descritte di seguito.

Per VCR con sintonia automatica (pagina 9)

In modalità analogica, premere **PROG +/-** o i tasti numerati per selezionare il canale video.







Per altre apparecchiature collegate

Premere  per visualizzare l'elenco delle apparecchiature collegate. Premere  per selezionare la sorgente di ingresso desiderata, quindi premere . (L'elemento evidenziato viene selezionato dopo due secondi dalla pressione di , se non viene eseguita nessun'altra operazione).



Per un dispositivo USB

Vedere pagina 23.

Simbolo sullo schermo	Descrizione
 HDMI IN 1 (ARC) o  HDMI IN 2/MHL	HDMI IN 1 (ARC) o HDMI IN 2/MHL Per visualizzare le apparecchiature collegate a A o H . I segnali digitali video e audio in ingresso provengono dall'apparecchio collegato. Collegare alla presa HDMI IN 1 (ARC) o HDMI IN 2/MHL per visualizzare fotografie o immagini di schermate da un PC o da una videocamera digitale. Quando si collega un sistema audio digitale compatibile con la tecnologia ARC (Audio Return Channel, canale di ritorno audio), utilizzare HDMI IN 1 (ARC). In caso contrario, è necessaria una connessione aggiuntiva con DIGITAL AUDIO OUT (OPTICAL). È possibile anche collegare il proprio dispositivo MHL (Mobile High-Definition Link, collegamento ad alta definizione mobile) alla HDMI IN 2/MHL mediante un cavo MHL.
 AV1	Per visualizzare l'apparecchiatura collegata a D .
 AV2	Per visualizzare l'apparecchiatura collegata a E . Gli apparecchi mono devono essere collegati alla presa  AV2 L.
 Component	Per visualizzare l'apparecchiatura collegata a F .



- Si raccomanda di utilizzare esclusivamente un cavo HDMI autorizzato recante il logo HDMI. Si raccomanda di utilizzare un cavo HDMI Sony (di tipo ad alta velocità).
- Si raccomanda di utilizzare esclusivamente un cavo MHL2 autorizzato recante il logo MHL.
- Quando sono collegate apparecchiature compatibili con il Controllo per HDMI, è supportata la comunicazione con tali apparecchiature collegate. Fare riferimento a pagina 27 per impostare la comunicazione.







Per collegare	Fare questo
DIGITAL AUDIO OUT (OPTICAL) C	Utilizzare un cavo audio ottico.
CAM (Conditional Access Module, modulo di accesso condizionale) G	<p>Per utilizzare i servizi Pay Per View.</p> <p>Per ulteriori informazioni, fare riferimento al manuale di istruzioni in dotazione con il CAM.</p> <p>Spegnere il televisore durante l'inserimento o la rimozione del CAM.</p> <p></p> <ul style="list-style-type: none"> Il CAM non è supportato in alcune nazioni/regioni. Verificare con il proprio rivenditore autorizzato.
Cuffie o impianto audio Hi-Fi B	<p>Collegamento con cavo audio o cuffie. È possibile ascoltare l'audio del televisore mediante l'impianto stereo o le cuffie. Il livello dell'audio degli altoparlanti esterni può essere modificato premendo i tasti volume sul telecomando.</p>
USB I	È possibile riprodurre file fotografici/musicali memorizzati in una fotocamera digitale o in una videocamera Sony. (pagina 23)

Operazioni aggiuntive

Per	Fare questo
Tornare alla modalità TV normale	Premere DIGITAL/ANALOG .

Riproduzione di foto/musica/video tramite USB

Il televisore consente di riprodurre file foto/musica/video memorizzati su una fotocamera o una videocamera digitale Sony tramite un cavo USB o un dispositivo di memorizzazione USB.

- 1 Collegare un dispositivo USB supportato al televisore.
- 2 Premere **HOME**.
- 3 Premere  per selezionare "Foto", "Musica", o "Video", quindi premere . Viene visualizzato l'elenco di file o cartelle.
- 4 Premere / per selezionare un file o cartella, quindi premere . Quando si seleziona una cartella, selezionare un file, quindi premere . La riproduzione avrà inizio.



- Le immagini potrebbero essere riprodotte in bassa qualità quando si utilizza la funzione "Foto", poiché potrebbero essere ingrandite. Ciò dipende dalle caratteristiche del file. Inoltre, a seconda delle dimensioni delle immagini e del rapporto larghezza/altezza, le immagini potrebbero non occupare completamente lo schermo.
- Quando si utilizza "Foto", il caricamento di alcuni file di immagine potrebbe richiedere un po' di tempo.
- I nomi di file e cartelle supportano il set di caratteri UTF-8.
- Mentre il televisore accede ai dati sul dispositivo USB, osservare le seguenti precauzioni:
 - Non spegnere il televisore.
 - Non scollegare il cavo USB.
 - Non rimuovere il dispositivo USB.
 - I dati sul dispositivo USB potrebbero risultrarne danneggiati.
- Sony declina qualsiasi responsabilità per danni o perdita di dati sul dispositivo di registrazione dovuti a malfunzionamento di dispositivi collegati o del televisore.
- Quando si collega una fotocamera digitale Sony, impostare la modalità di connessione USB della fotocamera su Auto o "Mass Storage" (memoria di massa). Per ulteriori informazioni sulla modalità di connessione USB, fare riferimento alle istruzioni in dotazione con la fotocamera digitale.
- Il sistema di file sul dispositivo USB supporta FAT16, FAT32 e NTFS.

- Alcuni file, compresi i file modificati su PC, non possono essere riprodotti anche se il formato è supportato; ciò dipende dalle caratteristiche specifiche del file.
- Visitare il sito web indicato di seguito per informazioni aggiornate sui dispositivi USB compatibili.
<http://support.sony-europe.com/TV/compatibility/>

■ Funzionamento base di foto/musica/video

È possibile utilizzare il dispositivo USB collegato mediante il telecomando del televisore.

Elemento	Descrizione
◀◀ / ▶▶	Consente il riavvolgimento/l'avanzamento rapido del file se viene premuto durante la riproduzione.
◀◀◀ / ▶▶▶	Consente di andare all'inizio del file precedente/successivo.
▶	Consente di avviare la riproduzione.
	Consente di sospendere la riproduzione.
■	Consente di arrestare la riproduzione.

■ Utilizzo delle opzioni di riproduzione

Premere i tasti colorati per visualizzare un elenco che contiene collegamenti ad alcuni menu delle impostazioni. Le opzioni elencate dipendono dall'ingresso e dal contenuto correnti.

Foto

“**Effetto Presentazione**”: Consente di selezionare un effetto per una presentazione.

“**Velocità Presentazione**”: Consente di selezionare la durata della presentazione.

“**Ordine casuale**”: Consente di riprodurre un file in ordine casuale.

“**Zoom**”: Consente di ingrandire l'immagine (“1x”, “2x” o “4x”).

Musica

“**Destinazione riproduzione**”: Consente di selezionare tutti i file o un solo file per la riproduzione.

“**Ordine casuale**”: Consente di riprodurre i file in ordine casuale.

“**Altoparlante**”: Consente di selezionare un altoparlante (pagina 32).

Video

“**Destinazione riproduzione**”: Consente di selezionare tutti i file o un solo file per la riproduzione.

“**Zoom**”*: Consente di ingrandire l'immagine (“1x”, “2x”, “4x” o “16:9”).

“**Altoparlante**”: Consente di selezionare un altoparlante (pagina 32).

Generico

“**Ripeti**”: Consente di riprodurre un file ripetutamente.

“**Ordina per**”: Consente di modificare l'ordine dei file.

“**Selezione dispositivi**”: Consente di selezionare un dispositivo USB.

■ Impostazione dell'immagine (video)

È possibile regolare la qualità dell'immagine del video USB.

- 1 Selezionare un video.
Vedere a “Riproduzione di foto/musica/video tramite USB” (pagina 23).
- 2 Premere **OPTIONS** durante la riproduzione, quindi premere ◀/▶ per selezionare “Immagine” e premere ◻.
- 3 Premere ◀/▶/◀/▶ per selezionare la voce, quindi premere ◻.
- 4 Premere ◀/▶/◀/▶ per regolare l'impostazione, quindi premere ◻.

■ Riproduzione di una foto come una presentazione (foto)

È possibile riprodurre una presentazione con le foto. È possibile impostare “Effetto Presentazione” e “Velocità Presentazione”.

- 1 Selezionare una foto.
Vedere a “Riproduzione di foto/musica/video tramite USB” (pagina 23).
- 2 Premere il tasto verde nella visualizzazione anteprime oppure premere **OPTIONS** mentre viene visualizzata una foto, quindi premere ◀/▶ per selezionare “Presentazione foto” e premere ◻.

Interruzione di una presentazione

Premere ◀ RETURN o HOME.

Formato video USB

Estensione	Contenitore	Codec video	Codec audio
.avi	AVI	Xvid	PCM / MPEG1 Layer1, 2 / MP3 / MPEG2 AAC (2 canali) / MPEG4 AAC (2 canali) / MPEG4 HE-AAC (2 canali) / Dolby Digital (2 canali) / Dolby Digital Plus (2 canali) / WMA v8
		MPEG1	
		MPEG2 MP	
		H.264 BP/MP/HP	
		MPEG-4 SP/ASP	
.wmv .asf	ASF	WMV v9	MP3 / WMA v8
		Xvid	
		MPEG-4 SP/ASP	
		VC-1	
.mp4 .mov .3gp	MP4	H.264 BP/MP/HP	MPEG1 Layer1, 2 / MP3 / MPEG2 AAC / MPEG4 AAC / MPEG4 HE-AAC
		MPEG-4 SP/ASP	
		H.263	
.mkv	MKV	H.264 BP/MP/HP	PCM / MPEG1 Layer1, 2 / MP3 / MPEG2 AAC (2 canali) / MPEG4 AAC (2 canali) / MPEG4 HE-AAC (2 canali) / Dolby Digital (2 canali) / Dolby Digital Plus (2 canali) / WMA v8 / DTS
		MPEG-4 SP/ASP	
		WMV v9	
		VC-1	
.mpg .mpeg .vob .vro	PS	MPEG1	MPEG1 Layer1, 2 / MP3 / Dolby Digital (2 canali) / Dolby Digital Plus (2 canali) / DTS
		MPEG2 MP	
.ts .m2ts	TS	MPEG2 MP	MPEG1 Layer1, 2 / MP3 / MPEG2 AAC / MPEG4 AAC / MPEG4 HE-AAC / Dolby Digital (2 canali) / Dolby Digital Plus (2 canali) / DTS
		VC-1	
		H.264 BP/MP/HP	

Uso delle apparecchiature opzionali

Formato musica USB

Estensione	Codec audio
.mp3	MP3
.wma	WMA v8

Formato foto USB

Estensione	Codec immagini
.jpg, .jpeg	JPEG

Supporto di DCF2.0 o EXIF2.21.



- La riproduzione dei formati di file sopra elencati non è garantita.

Cornice foto

Consente di guardare foto, ascoltare musica o visualizzare l'orologio e il calendario nello stesso momento.



È possibile entrare in modalità Photo Frame utilizzando uno dei seguenti metodi:

- 1 premere **HOME**, quindi selezionare “Modalità Photo Frame”);
- 2 premere **OPTIONS** quando si riproducono file fotografici o musicali.

È possibile cambiare la cornice, ad esempio immagine e orologio, immagine a tutto schermo oppure orologio a tutto schermo. Per maggiori dettagli, vedere pagina 38.

■ Per selezionare una foto

È possibile selezionare foto dalla memoria USB utilizzando uno dei seguenti metodi:

- 1 premere **HOME** e selezionare “Impostazioni”, quindi “Impostazione” > “Impostazioni cornice foto” > “Selezione immagini”.
Premere $\boxed{+}$ per selezionare il file dalla visualizzazione miniature;
- 2 nella modalità Photo Frame, premere **OPTIONS** > “Selezione immagini”. Premere $\boxed{+}$ per selezionare il file dalla visualizzazione miniature;
- 3 premere **HOME**, quindi selezionare “Foto”. Quando si riproduce una foto, premere **OPTIONS** > “Modalità Photo Frame” per lanciare “Cornice foto” con la foto selezionata.

■ Per selezionare la musica

È possibile selezionare musica dalla memoria USB utilizzando uno dei seguenti metodi:

- 1 premere **HOME** e selezionare “Impostazioni”, quindi “Impostazione” > “Impostazioni cornice foto” > “Selezione musica”.
Premere $\boxed{+}$ per selezionare il file dalla visualizzazione miniature;
- 2 nella modalità Photo Frame, premere **OPTIONS** > “Selezione musica”.
Premere $\boxed{+}$ per selezionare il file dalla visualizzazione miniature;
- 3 premere **HOME**, quindi selezionare “Musica”. Quando si riproduce musica, premere **OPTIONS** > “Modalità Photo Frame” per lanciare “Cornice foto” con la musica selezionata.

■ Per selezionare Modalità di visualizzazione

È possibile modificare la visualizzazione della cornice selezionando “Modalità di visualizzazione” (pagina 38).

• Immagine e orologio



• Immagine a schermo intero



• Orologio a schermo intero



■ Per selezionare la modalità di Visualizzazione orologio

Sono disponibili cinque modalità di visualizzazione del calendario.

Quando l'impostazione "Modalità di visualizzazione" è configurata su "Immagine e orologio", è possibile impostare "Calendario", "Orologio analogico" o "Orologio digitale". Quando l'impostazione "Modalità di visualizzazione" è configurata su "Orologio a schermo intero", è possibile impostare "Calendario", "Calendario e orologio" o "Orologio". Per maggiori dettagli, vedere pagina 38.

- **Calendario**
- **Orologio analogico**
- **Orologio digitale**
- **Calendario e orologio**
- **Orologio**

■ Durata

Per risparmiare energia, la modalità Photo Frame si spegne automaticamente dopo 24 ore di televisore spento. Dopo aver utilizzato la modalità Photo Frame per 24 ore, evitare di utilizzare questa modalità per almeno un'ora, in modo da evitare che il pannello si bruci. La durata può essere impostata su "Durata" in "Impostazioni cornice foto". Per maggiori dettagli, vedere pagina 39.

Per evitare che il pannello si bruci, la posizione della foto, dell'orologio e del calendario vengono automaticamente alternate ogni ora.

Uso di BRAVIA Sync con Controllo BRAVIA Sync

La funzione Controllo BRAVIA Sync consente al televisore di comunicare con le apparecchiature collegate compatibili con la funzione, utilizzando l'HDMI CEC (Consumer Electronics Control, comando elettrodomestici).

Per esempio, collegando un'apparecchiatura Sony compatibile con Controllo BRAVIA Sync (con cavi HDMI/MHL), è possibile comandarle insieme.

Accertarsi di collegare l'apparecchiatura nel modo corretto e selezionare le opportune impostazioni.

Controllo BRAVIA Sync

- Determina lo spegnimento automatico dell'apparecchiatura collegata quando si porta il televisore in modalità standby con il telecomando.
- Determina l'accensione automatica del televisore e la selezione dell'ingresso dell'apparecchiatura collegata quando questa entra in funzione (eccetto nel modo MHL).
- Attivando un impianto audio collegato mentre il televisore è acceso, l'uscita audio viene automaticamente commutata dall'altoparlante del televisore all'impianto audio.
- Consente di regolare il volume (\triangleleft \pm \triangleright) o di azzerare l'audio (⌫) di un sistema audio collegato.
- È possibile utilizzare l'apparecchiatura Sony collegata che presenta il logo BRAVIA Sync mediante il telecomando del televisore. Per le operazioni possibili con i tasti BRAVIA Sync, vedere pagina 13.
 - Fare riferimento al manuale di istruzioni dell'apparecchiatura per la disponibilità del comando.
- Se "Controllo BRAVIA Sync" del televisore è impostato su "Sì", anche "Controllo BRAVIA Sync" dell'apparecchiatura collegata passa automaticamente a "Sì".

■ **Per collegare le apparecchiature compatibili con Controllo BRAVIA Sync**

Collegare l'apparecchiatura compatibile e il televisore con un cavo HDMI. Quando si collega un sistema audio, accertarsi di avere collegato anche la presa DIGITAL AUDIO OUT (OPTICAL) del televisore e il sistema audio utilizzando un cavo audio ottico (pagina 21).

■ **Per configurare le impostazioni Controllo BRAVIA Sync**

Le impostazioni Controllo BRAVIA Sync devono essere configurate sia sul televisore sia sull'apparecchiatura collegata. Vedere "Impostazioni BRAVIA Sync" a pagina 41 per le impostazioni sul televisore. Per le impostazioni sull'apparecchiatura collegata, fare riferimento alle istruzioni di funzionamento per l'apparecchiatura.







Esplorazione del menu del televisore

“HOME” consente di utilizzare diverse pratiche funzioni del televisore. È possibile selezionare facilmente canali o sorgenti di ingresso e modificare le impostazioni del televisore.

1 Premere **HOME**.



2 Premere \uparrow/\downarrow per selezionare un'opzione, quindi premere \square . Per uscire dal menu, premere **HOME**.



Icona categorie	Descrizione
 Elenco progr. digitali	È possibile selezionare l'Elenco progr. digitali (pagina 19).
 Guida TV digitale	Consente di selezionare la guida elettronica ai programmi (EPG) (pagina 18).
 Foto	Consente di riprodurre i file di foto con dispositivi USB (pagina 23).
 Musica	Consente di riprodurre i file musicali con dispositivi USB (pagina 23).
 Video	Consente di riprodurre i file video con dispositivi USB (pagina 23).
 Modalità Photo Frame	È possibile selezionare la cornice per visualizzare foto, ascoltare musica e controllare l'orologio. Per dettagli, vedere la pagina 26.
 Impostazioni	Consente di effettuare impostazioni e regolazioni avanzate (pagina 30).



- Le opzioni regolabili variano in base alla situazione.
- Le opzioni non disponibili appaiono in grigio oppure non vengono visualizzate.

Impostazioni

Immagine

Modalità Immagine	<p>Consente di selezionare la modalità immagine. Le opzioni che possono essere selezionate differiscono in base alle impostazioni di "Selezione scena".</p> <p>"Brillante": Per un maggiore contrasto e nitidezza dell'immagine.</p> <p>"Standard": Per un'immagine standard. Consigliato per l'home entertainment.</p> <p>"Personale": Consente di memorizzare le impostazioni preferite.</p> <p>"Cinema": Per i film. Adatto ad ambienti simili alla sala cinematografica.</p> <p>"Grafica": Consente di ottimizzare la qualità delle immagini per la visualizzazione della grafica.</p> <p></p> <ul style="list-style-type: none">• "Modalità Immagine" è impostato a seconda delle impostazioni di "Selezione scena".
Ripristino	<p>Consente di ripristinare tutte le impostazioni di fabbrica di "Immagine", tranne "Modalità Immagine".</p>
Retroillum.	<p>Consente di regolare la luminosità della retroilluminazione.</p> <p></p> <ul style="list-style-type: none">• Riducendo la luminosità dello schermo, viene ridotto il consumo elettrico.
Contrasto	<p>Consente di aumentare o diminuire il contrasto dell'immagine.</p>
Luminosità	<p>Consente di schiarire o scurire l'immagine.</p>
Colore	<p>Consente di aumentare o diminuire l'intensità del colore.</p>
Tinta	<p>Consente di aumentare o diminuire i toni verdi e rossi.</p> <p></p> <ul style="list-style-type: none">• La "Tinta" può essere regolata esclusivamente per un segnale colore NTSC (per es. videocassette americane).
Nitidezza	<p>Consente di aumentare o diminuire la nitidezza dell'immagine.</p>
Temp. Colore	<p>Consente di regolare i toni bianchi dell'immagine.</p> <p>"Freddo": Conferisce una tonalità azzurra ai colori bianchi.</p> <p>"Neutro": Conferisce una tonalità neutra ai colori bianchi.</p> <p>"Caldo": Conferisce una tonalità rossa ai colori bianchi.</p>
Riduz. Rumore	<p>Consente di ridurre i disturbi dell'immagine (effetto neve) in un segnale di trasmissione debole.</p> <p>"Auto": Riduce in automatico il disturbo delle immagini.</p> <p>"Alto/Medio/Basso": Consente di modificare l'effetto della riduzione disturbo.</p> <p>"No": Consente di disattivare la funzione "Riduz. Rumore".</p>



Riduz. Rumore MPEG	Consente di ridurre i disturbi dell'immagine nei video compressi MPEG.
Modalità Film	<p>Consente di migliorare lo spostamento delle immagini durante la riproduzione di film in DVD o VCR, riducendo l'effetto mosso e l'effetto grana.</p> <p>"Auto": Consente di riprodurre i film senza modifiche.</p> <p>"No": Consente di disattivare la funzione "Modalità Film".</p> <p></p> <ul style="list-style-type: none"> • Qualora l'immagine contenga segnali irregolari o disturbi eccessivi, "Modalità Film" viene automaticamente disattivata anche se è selezionato "Auto".
Impost. avanzate	<p>Consente di personalizzare la funzione Immagine con più dettaglio.</p> <p>"Ripristino": Consente di ripristinare tutte le impostazioni avanzate ai valori di fabbrica.</p> <p>"Ottimizz. contrasto avanz.": Consente di regolare automaticamente "Retroillum." e "Contrasto" scegliendo le impostazioni ottimali in base alla luminosità dello schermo. Questa impostazione è particolarmente efficace per le scene con immagini scure e consente di aumentare il contrasto nelle scene più buie.</p> <p>"Correzione Nero": Consente di esaltare le parti nere dell'immagine per un contrasto maggiore.</p> <p>"Gamma": Consente di regolare il bilanciamento tra le zone chiare e scure dell'immagine.</p> <p>"Bianco Brillante": Enfattizza i colori bianchi.</p> <p>"Colore Brillante": Consente di rendere i colori più brillanti.</p> <p>"Modalità LED Motion": Consente una retroilluminazione adeguata, riducendo l'effetto sfocato nei filmati, ma la luminosità diminuisce.</p>



- "Impost. avanzate" non è disponibile se "Modalità Immagine" è impostato su "Brillante".

Suono

Modalità Audio	<p>Consente di impostare la modalità audio.</p> <p>"Standard": per l'audio standard.</p> <p>"Musica": consente di riprodurre effetti surround che danno l'impressione di essere circondati dal suono come in una sala concerti.</p> <p>"Cinema": consente di riprodurre effetti surround esattamente come i sistemi audio di alta qualità dei cinema.</p> <p>"Gioco": consente di riprodurre effetti surround che migliorano l'audio del gioco.</p> <p>"Sport": consente di riprodurre effetti surround come se si stesse assistendo a un evento sportivo dal vivo.</p>
Ripristino	Consente di ripristinare le impostazioni "Suono" ai valori predefiniti di fabbrica.

Equalizzatore	<p>Consente di regolare le impostazioni della frequenza dell'audio. Premere \leftarrow/\rightarrow per selezionare la frequenza del suono desiderata, quindi premere \uparrow/\downarrow per regolare l'impostazione e premere \square. Quando si selezionano le opzioni "Modalità Audio", si riceveranno le impostazioni regolate. Se si seleziona "Ripristino", "Equalizzatore" tornerà alle impostazioni originali.</p> <p></p> <ul style="list-style-type: none"> • La regolazione di frequenze elevate influirà sul suono alto, mentre la regolazione di frequenze basse influirà sul suono basso.
Booster Audio	Produce un audio più corposo per un impatto maggiore, enfatizzando i bassi.
Voce nitida	Consente di aumentare la nitidezza della voce.
Stereo Simulato	Consente di aggiungere un effetto simile al surround ai programmi mono.
Volume Autom.	Consente di mantenere un livello di volume costante anche quando si verificano sbalzi di volume (per es. gli spot pubblicitari generalmente hanno un volume più alto dei programmi).
Bilanciamento	Consente di enfatizzare il bilanciamento dell'altoparlante destro o sinistro.
Offset volume	Consente di impostare un livello di volume indipendente per ciascuna apparecchiatura collegata al televisore.
Doppio Audio	<p>Consente di selezionare l'audio riprodotto dall'altoparlante per una trasmissione stereo o bilingue.</p> <p>"Stereo", "Mono": Per una trasmissione stereo.</p> <p>"A"/"B"/"Mono": Per una trasmissione bilingue, selezionare "A" per il canale audio 1, "B" per il canale audio 2 o "Mono" per un canale mono, se disponibile.</p> <p></p> <ul style="list-style-type: none"> • Se si selezionano altre apparecchiature collegate al televisore, impostare "Doppio Audio" su "Stereo", "A" o "B".
Altoparlante	<p>Consente di attivare/disattivare gli altoparlanti interni del televisore.</p> <p>"Altoparlante TV": Gli altoparlanti del televisore vengono accesi per ascoltare l'audio del televisore attraverso gli altoparlanti stessi.</p> <p>"Sistema Audio": Gli altoparlanti TV vengono disattivati per consentire di ascoltare l'audio del televisore solo attraverso apparecchiature audio esterne collegate alle prese di uscita audio.</p>
Uscita audio	<p>"Variabile": Se si utilizza un sistema audio esterno, è possibile controllare il volume in uscita mediante il telecomando del televisore.</p> <p>"Fissa": L'uscita audio del televisore è fissa. Utilizzare il controllo del volume del ricevitore audio per regolare il volume (e le altre impostazioni audio) mediante il proprio sistema audio.</p>
Connessione diffusori cuffie	Consente di accendere/spegnere gli altoparlanti interni del televisore quando si collegano le cuffie al televisore.
Volume cuffie	<p>Consente di regolare il volume delle cuffie.</p> <p></p> <ul style="list-style-type: none"> • Questa opzione non è disponibile quando "Cuffie/Uscita audio" è impostato su "Uscita audio".

Impost. avanzate	<p>“Gamma Dinamica”: Consente di compensare le differenze dei livelli audio tra canali diversi (solo per l’audio Dolby Digital).</p> <p></p> <ul style="list-style-type: none"> • L’effetto potrebbe non funzionare o variare in base al programma, a prescindere dall’impostazione “Gamma Dinamica”. <p>“Uscita audio digitale”: Consente di impostare il segnale audio proveniente dall’uscita DIGITAL AUDIO OUT (OPTICAL) del televisore. Impostare su “Auto”, se si collegano apparecchiature compatibili con Dolby Digital. Impostare su “PCM”, se si collegano apparecchiature non compatibili con Dolby Digital.</p> <p>“Conversione a due canali”: Consente di impostare il metodo di conversione a due canali dell’audio multicanale.</p> <ul style="list-style-type: none"> • “Surround”: selezionare per ottenere una prestazione surround ottimale. • “Stereo”: Consente di ottenere un’uscita stereo.
-------------------------	---



Controllo Schermo

Formato Schermo	Consente di modificare il formato schermo. Per i dettagli sul formato schermo, pagina 17.
Formato Schermo (solo in modalità PC)	Consente di modificare il formato schermo. Per i dettagli sul formato schermo, pagina 34. (Regolazione PC -- “Formato Schermo”)
Auto Formato	<p>“Si”: Selezionare “Si” per passare automaticamente all’impostazione “Formato Schermo” in base al contenuto.</p> <p>“No”: Se i cambi frequenti dello schermo sono spiacevoli, selezionare “No”. Scegliere una delle opzioni di “Formato Schermo” quando la funzione è impostata su “No”.</p>
4:3 Predefinito	Consente di impostare il formato schermo predefinito per le trasmissioni in 4:3.
Formato immagine automatico	<p>“Si”: Consente di regolare automaticamente l’area di visualizzazione in base al contenuto.</p> <p>“No”: Consente di disattivare “Formato immagine automatico”. Scegliere una delle opzioni di “Area Schermo”.</p>
Area Schermo	<p>Consente di regolare l’area di visualizzazione dell’immagine.</p> <p>“Pixel pieno”: Consente di visualizzare le immagini nel formato originale quando alcune parti sono tagliate.</p> <p>“Normale”: Consente di visualizzare le immagini nel formato consigliato.</p> <p>“+1”: Consente di visualizzare le immagini nel formato originale.</p> <p>“-1”: Consente di ingrandire l’immagine in modo che i bordi si trovino fuori dell’area di visualizzazione visibile.</p> <p></p> <ul style="list-style-type: none"> • Queste opzioni possono variare in base all’ingresso visualizzato.
Spostamento Orizz.	Consente di regolare la posizione orizzontale dell’immagine.

Spostamento Vert.	Consente di regolare la posizione verticale dell'immagine quando "Formato Schermo" è impostato su "Zoom", "14:9" o "Sottotitoli".
Ampiezza Verticale	Consente di regolare la dimensione verticale dell'immagine quando "Formato Schermo" è impostato su "Wide zoom".
Regolazione PC	<p>Consente di personalizzare lo schermo del televisore come un monitor PC.</p>  <ul style="list-style-type: none"> • Questa opzione è disponibile solo con la ricezione di un segnale PC. <p>"Formato Schermo": Selezionare "Normale" per visualizzare il formato dell'immagine originale. Selezionare "Intero 1" per ingrandire l'immagine e riempire l'area di visualizzazione, mantenendo il rapporto larghezza/altezza originale. Selezionare "Intero 2" per ingrandire l'immagine e riempire l'area di visualizzazione.</p> <p>"Ripristino": Consente di ripristinare tutte le impostazioni di fabbrica di "Regolazione PC", tranne "Formato Schermo".</p> <p>"Spostamento Orizz.": Consente di spostare lo schermo verso sinistra o verso destra.</p> <p>"Spostamento Vert.": Consente di spostare lo schermo verso l'alto o verso il basso.</p>

Impostazione dei canali





Impostazione Analogica

"Auto Preselez. Analogica" (solo in modalità analogica): Consente di sintonizzare tutti i canali analogici disponibili. Generalmente non è necessario eseguire questa operazione, perché i canali vengono già sintonizzati alla prima installazione del televisore. Tuttavia, questa opzione consente di ripetere la procedura (ovvero di effettuare nuovamente la sintonizzazione del televisore dopo un trasloco o di cercare nuovi canali trasmessi dalle emittenti).

"Programmazione Manuale" (solo in modalità analogica): Consente di modificare l'impostazione dei canali analogici disponibili.







Programma

Consente di selezionare il programma da modificare.

- 1 Selezionare "Programma", quindi premere .
- 2 Premere / per selezionare il numero del programma da sintonizzare manualmente (se si sintonizza un VCR, selezionare il canale **0**), quindi premere  **RETURN**.

Sistema TV

Consente di preimpostare i canali manualmente.

- 1 Premere / per selezionare "Sistema TV", quindi premere .
- 2 Premere / per selezionare uno dei seguenti sistemi di trasmissione televisiva, quindi premere .

B/G: Per le nazioni/regioni dell'Europa occidentale

I: Per il Regno Unito

D/K: Per le nazioni/regioni dell'Europa orientale

L: Per la Francia



- In base alla nazione/regione selezionata per "Nazione", questa opzione potrebbe non essere disponibile.

Canale

- 1 Premere \uparrow/\downarrow per selezionare "Canale", quindi premere \square .
- 2 Premere \uparrow/\downarrow per selezionare "S" (per i canali via cavo) o "C" (per i canali terrestri), quindi premere \rightarrow .
- 3 Programmare i canali come descritto di seguito:

Se non si conosce il numero di canale (frequenza)

Premere \uparrow/\downarrow per ricercare il canale successivo disponibile. Una volta trovato un canale, la ricerca si interrompe. Per continuare la ricerca, premere \uparrow/\downarrow .

Se si conosce il numero di canale (frequenza)

Utilizzare i tasti numerati per inserire il numero del canale della trasmissione desiderata o il numero del canale del videoregistratore.

- 4 Premere \square per passare a "Conferma", quindi premere \square .

Ripetere la procedura sopra descritta per eseguire la preselezione manuale di altri canali.

Nome

Assegnare un nome a scelta, fino a sette lettere o numeri, al canale selezionato.

AFT

Consente di eseguire la sintonia fine manuale del numero di programma selezionato, qualora una leggera regolazione possa ottimizzare la qualità dell'immagine.

Filtro Audio

Nelle trasmissioni monofoniche, consente di migliorare l'audio di ogni singolo canale in caso di distorsione. Talvolta, durante la visione di programmi monofonici, un segnale di trasmissione non standard può provocare la distorsione o la disattivazione intermittente dell'audio. Qualora non si verifici una distorsione dell'audio, si consiglia di mantenere questa opzione sull'impostazione di fabbrica "No".



- "Filtro Audio" non è disponibile se "Sistema TV" è impostato su "L".

Salta

Consente di saltare i canali analogici inutilizzati premendo **PROG +/-** per selezionare i canali (è comunque possibile selezionare un canale saltato utilizzando i tasti numerati).

Conferma

Consente di salvare le modifiche apportate alle impostazioni "Programmazione Manuale".

"Ordinamento Programmi" (solo in modalità analogica): Consente di modificare l'ordine in cui i canali analogici vengono memorizzati sul televisore.

- 1 Premere \uparrow/\downarrow per selezionare il canale che si desidera spostare in una nuova posizione, quindi premere \rightarrow .
- 2 Premere \uparrow/\downarrow per selezionare la nuova posizione da assegnare al canale, quindi premere \square .

Impostazione Digitale

“Sintonia Digitale”

• “Preselezione Digitale Automatica”:

Consente di sintonizzare i canali digitali disponibili.

Questa opzione consente di effettuare nuovamente la sintonizzazione del televisore dopo un trasloco o di cercare nuovi canali trasmessi dalle emittenti. Premere .

• “Gamma di Auto Preselezione”:

- “Normale”: Ricerca i canali disponibili nella regione/nazione di appartenenza.
- “Completo”: Ricerca i canali disponibili a prescindere dalla regione/nazione di appartenenza.



- È possibile eseguire la “Preselezione Digitale Automatica” dopo un trasloco, il passaggio a nuovi fornitori di servizio o per la ricerca di nuovi canali.

• “Modifica lista programmi”:



Consente di rimuovere eventuali canali digitali indesiderati memorizzati sul televisore e di modificare l'ordine dei canali digitali memorizzati.

- 1 Premere  per selezionare il canale che si desidera rimuovere o spostare in una nuova posizione.



Premere i tasti numerati per inserire il numero di programma a tre cifre della trasmissione desiderata.

- 2 Rimuovere o modificare l'ordine dei canali digitali nel modo seguente:

Per rimuovere il canale digitale

Premere . Dopo la visualizzazione di un messaggio di conferma, premere  per selezionare “OK”, quindi premere .

Per modificare l'ordine dei canali digitali

Premere , quindi premere  per selezionare la nuova posizione per il canale e premere .

- 3 Premere  RETURN.



- Se è selezionato “via Cavo”, questa funzione potrebbe non essere disponibile in alcune nazioni.

• “Preselezione Digitale Manuale”:

Consente di preselezionare i canali digitali manualmente.

- 1 Selezionare “Tipo scansione”, poi selezionare “Canale” o “Frequenza”.
- 2 Impostare opportunamente gli altri dati.
- 3 Selezionare “Scansiona in alto” o “Scansiona in basso”, quindi avviare la preselezione manuale.
- 4 Quando vengono individuati canali disponibili, selezionare “Sì” o “No”.
- 5 Selezionare “Sì” per memorizzare il programma. Il messaggio “Continuare la scansione?” apparirà sullo schermo. Se si seleziona “Sì”, saranno scansionati il canale/la frequenza successivi. Se si seleziona “No”, viene visualizzata la schermata precedente.



- La Preselezione Digitale Manuale per la modalità via Cavo è possibile soltanto quando l'utente dispone dei servizi digitali via cavo, rilevati utilizzando la Scansione completa DVB-C.

“Impostazione sottotitoli”

- **“Impostazione Sottotitoli”**: Se si seleziona “Sottotitoli per non Udentì”, unitamente ai sottotitoli potranno essere visualizzati anche alcuni ausili visivi (se i canali televisivi trasmettono tali informazioni).
- **“Lingua Preferita Primaria”**: Consente di selezionare la lingua preferita per la visualizzazione dei sottotitoli.
- **“Lingua Preferita Secondaria”**: Consente di selezionare la lingua preferita secondaria per la visualizzazione dei sottotitoli.

“Impostazione audio”

- **“Tipo Audio”**: Quando è selezionato “Sottotitoli per non Udentì”, consente di passare alla trasmissione con sottotitoli per non udenti.
- **“Lingua Preferita Primaria”**: Consente di selezionare la lingua preferita utilizzata per un programma. Alcuni canali digitali possono trasmettere numerose lingue audio per un programma.
- **“Lingua Preferita Secondaria”**: Consente di selezionare la lingua preferita secondaria utilizzata per un programma. Alcuni canali digitali possono trasmettere numerose lingue audio per un programma.
- **“Commento Audio”**: Consente di attivare il commento audio (narrazione) delle informazioni visive se i canali televisivi trasmettono tali informazioni.
- **“Livello mix”**: Consente di regolare i livelli dell’audio principale del televisore e del Commento Audio.



- Questa opzione è disponibile solo quando “Commento Audio” è impostato su “Sì”.

- **“Livello audio MPEG”**: Consente di regolare il livello audio MPEG.

“Impostazione Tecnica”

- **“Aggiornamento Automatico Servizi”**: Consente al televisore di rilevare e memorizzare nuovi servizi digitali man mano che vengono attivati.



- Si raccomanda di impostare “Aggiornamento Automatico Servizi” su “Sì”, per consentire l’integrazione automatica dei nuovi servizi digitali man mano che diventano disponibili. Se impostato su “No”, un messaggio sullo schermo comunicherà la disponibilità di nuovi servizi digitali e i servizi non saranno aggiunti in automatico. La disponibilità di questa funzione dipende dalle regioni/paesi. Se non disponibile, effettuare la “Preselezione Digitale Automatica” per aggiungere i nuovi servizi.

- **“Informazioni di Sistema”**: Consente di visualizzare la versione corrente del software e il livello del segnale.

- **“Cambio automatico del Servizio”**: Selezionare “Sì” per cambiare automaticamente canale quando l’emittente sposta la trasmissione del programma che si desidera vedere su un altro canale.

“Impostazione Modulo CA”

Consente di accedere a un servizio televisivo a pagamento una volta ottenuto un Modulo di accesso condizionale (CAM) e una scheda di visualizzazione. Vedere pagina 21 per il luogo della presa  (PCMCIA).

- **“Elimina elenco servizi”**: Consente di eliminare un elenco servizi. Selezionare “Sì” per eliminare.

Blocco Programmi



Consente di impostare limitazioni di età per i programmi. I programmi che eccedono il limite di età possono essere guardati solo inserendo correttamente un codice PIN.



- Per gli operatori dei servizi via cavo nei Paesi Bassi, il codice PIN va inserito quando il programma è classificato per un'età pari o superiore a quella specificata.

1 Utilizzare i tasti numerici per inserire il codice PIN esistente.



Qualora non sia stato impostato un PIN in precedenza, comparirà una schermata per l'immissione del codice PIN. Seguire le istruzioni di "Codice PIN" elencate in basso.

2 Premere  per selezionare il limite di età o "Nessuno" (per non impostare limiti), quindi premere .

3 Premere  RETURN.



- Il codice PIN 9999 viene sempre accettato.

Codice PIN	Consente di configurare il televisore in modo da bloccare canali o ingressi esterni. Utilizzare i tasti 0-9 del telecomando per immettere un codice PIN di quattro cifre.
Modifica codice PIN	Consente di modificare il codice PIN.
Valutazione protezione	Selezionare l'età dello spettatore più giovane (3 ~ 18). Selezionare "Nessuno" per non effettuare alcuna registrazione. Tali voci selezionabili possono cambiare a seconda della nazione impostata.
Blocco Programmi Digitali	Consente di bloccare/sbloccare i programmi e di controllare lo stato dei programmi. 1 Utilizzare i tasti numerati per inserire il codice PIN esistente o per impostare quello nuovo. 2 Premere  per esplorare i programmi, quindi premere  per passare dallo stato "Bloccato" allo stato "Sbloccato".
Blocco dell'ingresso esterno	Consente di bloccare la visualizzazione di un ingresso esterno. Per visualizzare un ingresso esterno bloccato, selezionare "Sbloccato".

Impostazione

Impostazioni cornice foto

"Modalità di visualizzazione": Consente di selezionare la modalità di visualizzazione. Selezionare "Immagine e orologio", "Immagine a schermo intero" o "Orologio a schermo intero". Vedere a pagina 26.

"Visualizzazione orologio": Consente di selezionare la visualizzazione dell'orologio. Selezionare "Calendario", "Orologio analogico", "Orologio digitale", "Calendario e orologio" o "Orologio".

"Calendario e orologio" e "Orologio" possono essere visualizzati solo quando la "Modalità di visualizzazione" è "Orologio a schermo intero".

"Applicazione audio"

- **"Musica"**: Con questa funzione è possibile ascoltare la musica.
- **"No"**: Consente di disattivare la musica.

"Selezione immagini": Consente di selezionare un'immagine.

"Selezione musica": Consente di selezionare la musica.

“Impostazione presentazioni”

- **“Presentazione foto”**: Consente di riprodurre una presentazione di foto.
- **“Visualizzazione singola”**: Consente di visualizzare una sola foto.

“Imposta riprod. Musica”

- **“Tutti i brani”**: Consente di ascoltare tutti i brani musicali.
 - **“Brano singolo”**: Consente di ascoltare un singolo brano musicale.
- “Durata”**: Consente di selezionare il periodo di tempo (“1 h”, “2 h”, “4 h” o “24 h”) dopo il quale il televisore passa automaticamente in modalità standby.
- “Primo giorno della settimana”**: Impostare “Domenica” o “Lunedì” come primo giorno della settimana sul calendario.

Avvio Automatico USB

Consente di visualizzare automaticamente le anteprime di foto/musica/video riprodotti per ultimi quando si accende il televisore e un dispositivo USB viene collegato alla porta USB e quindi acceso.

Orologio/Timer

“Timer Spegnimento”: Impostare il tempo in minuti (“No”, “15”, “30”, “45”, “60”, “90”, o “120”) in cui si desidera lasciare il televisore acceso prima dello spegnimento automatico.

“Avvio timer”: Consente di accendere il televisore dalla modalità standby a un’ora impostata, sintonizzandolo su un canale, su un ingresso di preferenza o in modalità Photo Frame. Prima di impostare questa funzione, assicurarsi di aver impostato l’ora corrente esatta.

“Impostazione ora”: L’orario corrente viene impostato automaticamente se il televisore riceve l’ora da un segnale di trasmissione digitale. Se l’orario corrente non è ricevuto da un segnale di trasmissione digitale, è possibile impostarlo manualmente. Selezionare “Data” per impostare la data, quindi selezionare “Ora” per impostare l’ora.

“Impostazione del fuso orario”: consente di attivare/disattivare la selezione automatica del fuso orario di appartenenza.

“Fuso Orario”: consente di selezionare manualmente il fuso orario di appartenenza, qualora sia diverso dall’impostazione predefinita per la propria nazione/regione.

“Ora Legale Automatica”: consente di attivare/disattivare la commutazione automatica tra orario solare e legale.

- **“Sì”**: consente di commutare automaticamente tra orario solare e legale in base al calendario.
- **“No”**: l’orario viene visualizzato in base al fuso orario impostato in **“Fuso Orario”**.



- Questo televisore non dispone di un backup alimentato a batteria per l’orologio. Quindi, in caso di interruzione della corrente o se si scollega il cavo di alimentazione, assicurarsi di ripristinare la data e l’ora correnti.

Avvio Automatico	Consente di lanciare la configurazione iniziale per selezionare la lingua, la nazione/regione e il luogo e preselezionare tutti i canali digitali e analogici disponibili. Generalmente non è necessario eseguire questa operazione in quanto la lingua e la nazione/regione vengono selezionate e i canali preselezionati sul televisore alla prima installazione. Tuttavia, questa opzione consente di ripetere il processo (es. per risintonizzare il televisore dopo un trasloco).
Lingua/Language	Consente di selezionare la lingua in cui vengono visualizzati i menu.
Logo di avvio	Selezionare “Sì” per visualizzare il logo quando il televisore è acceso. Selezionare “No” per disattivarlo.
Configurazione AV	<p>“Impostazione AV”</p> <p>Consente di assegnare un nome alle apparecchiature collegate alle prese laterali e posteriori. Quando viene selezionata un'apparecchiatura, il nome assegnato viene visualizzato per alcuni secondi sullo schermo.</p> <ol style="list-style-type: none"> 1 Premere \uparrow/\downarrow per selezionare la sorgente di ingresso desiderata, quindi premere \square. 2 Premere \uparrow/\downarrow per selezionare l'opzione desiderata tra quelle elencate di seguito, quindi premere \square. <ul style="list-style-type: none"> • AV1 (o AV2 o HDMI1 o HDMI2/MHL o Component), CAVO, SAT, VCR, DVD/BD, HOME THEATRE, GIOCO, CAM, FOTOCAMERA DIGITALE, PC: consente di utilizzare uno dei nomi predefiniti per assegnare un nome alle apparecchiature collegate. • “Modifica”: Consente di creare un nome personalizzato. <ol style="list-style-type: none"> 1 Premere \uparrow/\downarrow per selezionare la lettera o il numero desiderati (“_” per uno spazio vuoto), quindi premere \rightarrow. Qualora venga inserito un carattere errato Premere \leftarrow/\rightarrow per selezionare il carattere errato. Quindi, premere \uparrow/\downarrow per selezionare il carattere corretto. 2 Ripetere la procedura descritta nella fase 1 fino a completare il nome, quindi premere \square. • “Salta”: Saltare l'uscita con l'indicazione “Salta” quando si preme il pulsante INPUT. <p>“Immissione AV2/Component”</p> <p>Passa dall'immissione Component all'immissione AV2. Se si seleziona “Auto”, il televisore rileva il segnale di connessione del terminale e passa a Component oppure ad AV2.</p> <p></p> <ul style="list-style-type: none"> • Non è possibile utilizzare Component e AV2 contemporaneamente. <p>“Cuffie/Uscita audio”</p> <p>Imposta l'uscita audio sulle cuffie o sul sistema audio esterno collegato al televisore. Scollega le cuffie dal televisore quando si seleziona “Uscita audio”.</p>

Impostazioni BRAVIA Sync	<p>Consente al televisore di comunicare con le apparecchiature compatibili con la funzione Controllo BRAVIA Sync e collegate alle prese HDMI/MHL del televisore. Le impostazioni di comunicazione devono essere configurate anche sull'apparecchiatura collegata.</p> <p>“Controllo BRAVIA Sync”: Consente di stabilire se collegare o meno le funzioni del televisore e dell'apparecchiatura collegata compatibile con Controllo BRAVIA Sync.</p> <p>“Spegnim. Autom. Dispositivi”: Quando è impostata su “Sì”, l'apparecchiatura collegata compatibile con il Controllo BRAVIA Sync viene disattivata se si fa entrare il televisore in modalità standby con il telecomando.</p> <p>“Accensione Autom. TV”: Quando è impostata su “Sì”, il televisore viene attivato quando si attiva l'apparecchiatura collegata compatibile con il Controllo BRAVIA Sync.</p> <p>“Cambio ingresso automatico (MHL)”: Quando è impostato su “Sì”, il dispositivo MHL passa automaticamente all'ingresso MHL. Se il televisore si trova in modalità standby, invece, il passaggio non avviene in maniera automatica. Selezionare “No” per disattivarlo.</p> <p>“Elenco dispositivi BRAVIA Sync”: Consente di visualizzare un elenco delle apparecchiature collegate compatibili con il Controllo BRAVIA Sync.</p> <p>“Tasti controllo dispositivo”: Selezionare le funzioni dei tasti sul telecomando del televisore per attivare il dispositivo collegato.</p> <ul style="list-style-type: none"> • “Nessuno”: Disattiva i comandi mediante il telecomando del televisore. • “Normale”: Per le operazioni di base, come i tasti di navigazione (su, giù, sinistra o destra, ecc). • “Tasti sintonia”: Per operazioni di base e l'utilizzo dei tasti collegati ai canali, come PROG +/- o (0-9), ecc. Utile per il funzionamento di un ricevitore o un decoder, ecc. mediante il telecomando. • “Tasti menu”: Per operazioni di base e l'utilizzo dei tasti HOME/OPTIONS. Utile per selezionare i menu di un lettore BD, ecc. con il telecomando. • “Tasti menu e sintonia”: Per le operazioni di base e il funzionamento dei pulsanti relativi ai canali e dei pulsanti HOME/OPTIONS.
Aggiorna il sistema da USB	Consente di aggiornare il sistema del televisore tramite la memoria USB.
Download automatico software	Selezionare “Sì” per scaricare automaticamente il software. Selezionare “No” per disattivarlo.
Supporto prodotto	Consente di visualizzare le informazioni relative al televisore.
Impostazioni di fabbrica	Consente di ripristinare tutte le impostazioni di fabbrica. Una volta completato questo processo, viene visualizzata la schermata di impostazione iniziale.

Ripristino	Consente di ripristinare tutte le impostazioni di fabbrica di "Eco".
Risparmio Energia	Consente di selezionare la modalità di risparmio energia per ridurre il consumo elettrico del televisore. "Standard" : Impostazioni predefinite. "Riduci" : Consente di ridurre il consumo elettrico del televisore. "Immagine Assente" : Consente di disattivare la visualizzazione dell'immagine. È possibile ascoltare l'audio anche se l'immagine è disattivata.
Standby TV per inattività	Consente di selezionare il tempo necessario ("1 h", "2 h" o "4 h") per far entrare automaticamente il televisore in modalità standby, se non viene utilizzato per il periodo di tempo specificato.



- L'efficienza energetica consente di ridurre il consumo elettrico, risparmiando quindi sulla bolletta elettrica.
- Periodi di inutilizzo
 - Qualora si preveda di non utilizzare il televisore per numerosi giorni, esso dovrà essere scollegato dalla presa di rete per motivi ambientali e di sicurezza.
 - Anche se spento, il televisore non è scollegato dalla rete elettrica; per scollegare completamente il televisore, estrarre la spina dalla presa di rete.
 - Alcuni televisori potrebbero comunque disporre di funzioni che per operare correttamente richiedono di lasciare il televisore in standby.

Installazione degli accessori (Staffa di montaggio a parete)

■ Per i clienti:

Per ragioni di protezione e sicurezza del prodotto, Sony consiglia fortemente che l'installazione del televisore venga eseguita da rivenditori Sony o da installatori autorizzati. Non tentare di installare il televisore da soli.

■ Per i rivenditori e gli installatori Sony:

Prestare la massima attenzione alla sicurezza durante l'installazione, la manutenzione periodica e l'analisi di questo prodotto.

Per l'installazione di questo prodotto è richiesta una certa capacità, specialmente per determinare la resistenza della parete nel sopportare il peso del televisore. Assicurarsi di affidare il fissaggio di questo prodotto alla parete a rivenditori Sony o installatori autorizzati e di prestare adeguata attenzione alla sicurezza durante l'installazione. Sony non può essere ritenuta responsabile per eventuali danni o lesioni causati da un uso errato o un'installazione non appropriata.



- Collocare il televisore con lo schermo rivolto verso il basso su una superficie piana e stabile coperta con un panno resistente e morbido, per il fissaggio del gancio di montaggio.





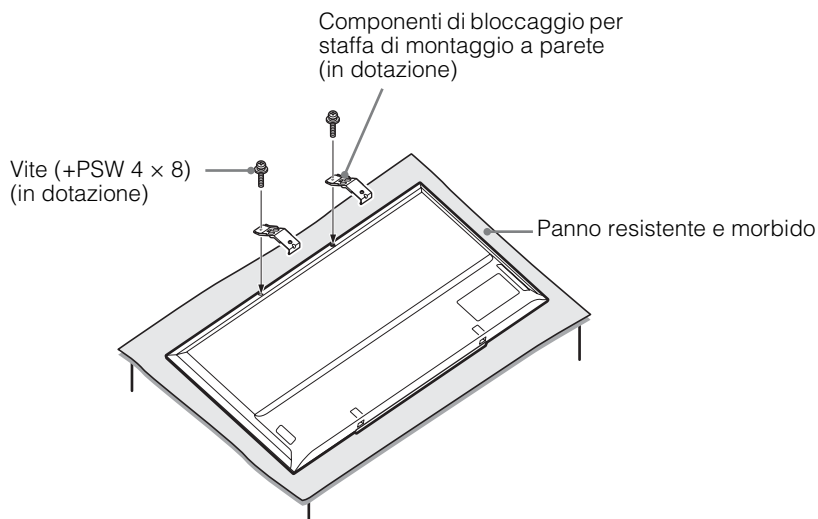







■ Solo per KDL-46R473A/46R470A

Prima di installare la staffa di montaggio a parete, fissare i componenti di bloccaggio per staffa di montaggio a parete (in dotazione) alla parte posteriore del televisore utilizzando le viti in dotazione.



- Durante la rimozione del supporto da tavolo dal televisore, adagiare lo schermo rivolto verso il basso su una superficie di lavoro stabile di dimensioni maggiori rispetto al televisore.
- Per evitare di danneggiare la superficie dello schermo LCD, accertarsi di posizionare un panno morbido sulla superficie di lavoro.

Caratteristiche tecniche

Sistema	
Sistema pannello	Pannello LCD (Display Cristalli Liquidi) Retroilluminazione a LED
Sistema televisivo	In base alla nazione/regione selezionata Analogico: B/G, D/K, L, I Digitale: DVB-T, DVB-T2 (solo KDL-46R473A / 40R474A / 40R473A / 32R424A / 32R423A), DVB-C
Sistema colore/video	Analogico: PAL, PAL60 (solo ingresso video), SECAM, NTSC3.58, NTSC4.43 (solo ingresso video) Digitale: MPEG-2 MP@ML/HL, H.264/MPEG-4 AVC HP@L4.0, MP@L4.0
Copertura dei canali	Analogico: 46,25 - 855,25 MHz Digitale: VHF/UHF
Uscita audio	8 W + 8 W
Prese di ingresso/uscita	
Antenna/Cavo	Terminale esterno 75 ohm per VHF/UHF
 AV1	Connettore scart 21 piedini comprendente ingresso audio/video, ingresso RGB, ingresso S-Video e uscita audio/video per televisore.
 COMPONENT IN/  AV2	 COMPONENT IN Formati supportati: 1080p, 1080i, 720p, 576p, 576i, 480p, 480i Y: 1 Vp-p, 75 ohm, 0,3 V sincron. negativa/Pb/Cb: 0,7 Vp-p, 75 ohm  AV2 Ingresso video (prese fono)
 COMPONENT IN/  AV2	Ingresso audio (prese fono)
HDMI IN 1(ARC) HDMI IN 2/MHL	Video HDMI: 1080/24p, 1080p, 1080i, 720p, 576p, 576i, 480p, 480i Video MHL: 1080/24p, 1080/30p, 1080i, 720p, 720/30p, 576p, 576i, 480p, 480i Audio: PCM lineare due canali 32, 44, 1 e 48 kHz, 16, 20 e 24 bit, Dolby Digital PC (vedere pagina 45)
 DIGITAL AUDIO OUT (OPTICAL)	Presenza ottica digitale (PCM lineare due canali, Dolby Digital)
 AUDIO OUT, 	Uscita audio (sinistra/destra), cuffie (minipresa)
	Porta USB
	Alloggiamento CAM (Conditional Access Module, modulo di accesso condizionale)

KDL-nome del modello	46R47xA	40R47xA	32R42xA	
Alimentazione e altre informazioni				
Requisiti di alimentazione	220 V-240 V CA, 50 Hz			
Classe di efficienza energetica	A			
Dimensioni schermo (diagonale)	Circa 116,8 cm / 46 pollici	Circa 101,6 cm / 40 pollici	Circa 80,0 cm / 32 pollici	
Potenza assorbita	in modalità "Casa"/ "Standard"	75 W	61 W	40 W
	in modalità "Negozio"/ "Brillante"	107 W	87 W	58 W
Consumo elettrico medio annuale*1	110 kWh	89 kWh	58 kWh	
Potenza assorbita in modalità standby*2	0,3 W		0,5 W	
Risoluzione schermo	1.920 punti (orizzontale) x 1.080 linee (verticale)		1.366 punti (orizzontale) x 768 linee (verticale)	

KDL-nome del modello		46R47xA	40R47xA	32R42xA
Dimensioni (l x a x p) (circa)	(con supporto da tavolo)	105,3 x 65,0 x 20,4 cm	92,3 x 57,4 x 18,4 cm	73,1 x 46,6 x 17,1 cm
	(senza supporto da tavolo)	105,3 x 62,2 x 7,6 cm	92,3 x 54,8 x 7,6 cm	73,1 x 44,1 x 7,6 cm
Peso (circa)	(con supporto da tavolo)	10,0 kg	7,6 kg	5,3 kg
	(senza supporto da tavolo)	9,7 kg	7,3 kg	5,1 kg
Accessori in dotazione		Consultare "1: Verifica degli accessori" a pagina 5.		

*1 Consumo energetico annuo ipotizzando che il televisore resti acceso per 4 ore al giorno per 365 giorni. Il consumo energetico effettivo dipenderà dal modo in cui viene utilizzato il televisore.

*2 Il consumo specificato in standby viene raggiunto una volta ultimati i processi interni necessari del televisore.

Design e caratteristiche tecniche sono soggetti a modifiche senza preavviso.

■ Tabella di riferimento per il segnale di ingresso del PC per HDMI IN 1/2

Per KDL-46R473A / 46R470A / 40R474A / 40R473A / 40R471A / 40R470A

Segnali	Orizzontale (Pixel)	Verticale (Linea)	Frequenza orizzontale (kHz)	Frequenza verticale (Hz)	Standard
VGA	640	480	31,5	60	VGA
SVGA	800	600	37,9	60	Linee guida VESA
XGA	1024	768	48,4	60	Linee guida VESA
WXGA	1280	768	47,4	60	VESA
WXGA	1280	768	47,8	60	VESA
WXGA	1360	768	47,7	60	VESA
SXGA	1280	1024	64	60	VESA
HDTV*	1920	1080	67,5	60	EIA

* La temporizzazione 1080p, se applicata all'ingresso HDMI, viene considerata come una temporizzazione video e non come una temporizzazione PC.

Per KDL-32R424A / 32R423A / 32R421A / 32R420A

Segnali	Orizzontale (Pixel)	Verticale (Linea)	Frequenza orizzontale (kHz)	Frequenza verticale (Hz)	Standard
VGA	640	480	31,5	60	VGA
SVGA	800	600	37,9	60	Linee guida VESA
XGA	1024	768	48,4	60	Linee guida VESA
WXGA	1280	768	47,4	60	VESA
WXGA	1280	768	47,8	60	VESA
WXGA	1360	768	47,7	60	VESA

Risoluzione dei problemi

Verificare se l'indicatore I/⏻ (accensione/standby) lampeggia in rosso.

Se lampeggia

La funzione di autodiagnostica è attivata. Premere I/⏻ sulla parte laterale del televisore per spegnerlo, scollegare la spina e contattare il centro assistenza Sony di zona o il proprio rivenditore.

Se non lampeggia

- 1 Controllare gli elementi indicati nelle sezioni seguenti.
- 2 Se il problema persiste, fare riparare il televisore da personale tecnico qualificato.



- Per ulteriori informazioni, contattare il Centro Informazioni Clienti Sony all'indirizzo o al numero di telefono riportati sulla garanzia in dotazione.

Immagine

Assenza di immagine (schermo scuro) e assenza di audio

- Controllare il collegamento dell'antenna/del cavo.
- Collegare il televisore alla presa e premere I/⏻ sulla parte laterale del televisore.
- Se l'indicatore I/⏻ (accensione/standby) si accende in rosso, premere I/⏻.

Assenza di immagine o di informazioni menu dall'apparecchiatura collegata al connettore scart

- Premere ⏮ per visualizzare l'elenco delle apparecchiature collegate, quindi selezionare l'ingresso desiderato.
- Controllare il collegamento tra l'apparecchiatura opzionale e il televisore.

Immagini doppie o effetto fantasma

- Controllare il collegamento dell'antenna/del cavo.
- Controllare il luogo e il direzionamento dell'antenna.

Sullo schermo vengono visualizzati soltanto disturbi ed effetto neve

- Controllare che l'antenna non sia rotta o piegata.
- Controllare che la durata dell'antenna non sia giunta al termine (3-5 anni in caso di uso normale, 1-2 anni in zone di mare).

Disturbi video o audio durante la visione di un canale TV

- Regolare "AFT" (Sintonizzazione automatica di precisione) per ottenere una migliore ricezione dell'immagine (pagina 35).

Sullo schermo compaiono puntini neri e/o luminosi

- L'immagine di uno schermo si compone di pixel. Eventuali puntini neri e/o luminosi (pixel) sullo schermo non denotano un malfunzionamento.

Assenza di colore nei programmi

- Selezionare "Ripristino" (pagina 30).

Assenza di colore o colore irregolare durante la visione di un segnale proveniente dalle prese

COMPONENT IN/AV2

- Verificare il collegamento delle prese COMPONENT IN/AV2 e controllare che i connettori siano saldamente inseriti nelle rispettive prese.

Suono

Assenza di audio, ma immagine buona

- Premere ⏮ + o ⏭ (azzerare volume).
- Controllare che "Altoparlante" sia impostato su "Altoparlante TV" (pagina 32).
- Quando si utilizza un ingresso HDMI con CD Super Audio o DVD-Audio, DIGITAL AUDIO OUT (OPTICAL) potrebbe non emettere segnali audio.
- Controllare che la spina delle cuffie sia collegata al televisore.

Canali

Il canale desiderato non può essere selezionato

- Passare dalla modalità digitale a quella analogica o viceversa e selezionare il canale digitale/analogico desiderato.

Alcuni canali sono vuoti

- Solo canale codificato/abbonamento. Abbonarsi al servizio televisivo a pagamento.
- Il canale viene utilizzato solo per i dati (immagine e audio assenti).
- Rivolgersi all'emittente televisiva per i dettagli della trasmissione.

I canali digitali non vengono visualizzati

- Rivolgersi a un installatore locale per verificare se sono disponibili trasmissioni digitali nella zona.
- Procurarsi un'antenna più potente.

Generico

Il televisore si spegne automaticamente (passa alla modalità standby)

- Controllare se "Timer Spegnimento" (pagina 39) o "Standby TV per inattività" (pagina 42) è attivato.
- Qualora non venga ricevuto alcun segnale o non si effettui nessuna operazione in modalità TV per 15 minuti, il televisore passa automaticamente in modalità standby.
- Controllare se "Durata" nella modalità Photo Frame è attivata.
- Controllare se "Durata" è attivata quando il televisore viene acceso da Avvio Timer.

Immagine e/o audio distorti

- Tenere il televisore lontano da fonti di disturbi elettrici quali autovetture, motocicli, asciugacapelli o apparecchiature ottiche.
- Durante l'installazione delle apparecchiature opzionali, lasciare spazio tra queste e il televisore.
- Controllare il collegamento dell'antenna/del cavo.
- Tenere il cavo televisivo dell'antenna/della TV via cavo lontano da altri cavi di collegamento.

Il telecomando non funziona

- Sostituire le batterie.

L'apparecchiatura HDMI/MHL non viene visualizzata su "Elenco dispositivi BRAVIA Sync"

- Verificare che l'apparecchiatura sia compatibile con Controllo BRAVIA Sync.

Il televisore non riproduce immagini e/o suoni dal dispositivo MHL

- Scollegare il cavo MHL, quindi collegarlo di nuovo, oppure spegnere il dispositivo MHL quindi accenderlo di nuovo e rilasciare il blocco.

Se sullo schermo è visualizzato il messaggio "Modalità Esposizione: Sì"

- Il televisore è impostato in modalità "Negozio". È necessario impostare nuovamente "Casa" per "Luogo" nella procedura di "Avvio Automatico" (pagina 8).

La "Preselezione Digitale Automatica" non ha rilevato alcun servizio di TV via cavo.

- Controllare il collegamento via cavo o la configurazione della preselezione.
- Provare a effettuare la "Preselezione Digitale Automatica" selezionando "Antenna" al posto di "via Cavo".

Diagrammi a blocchi

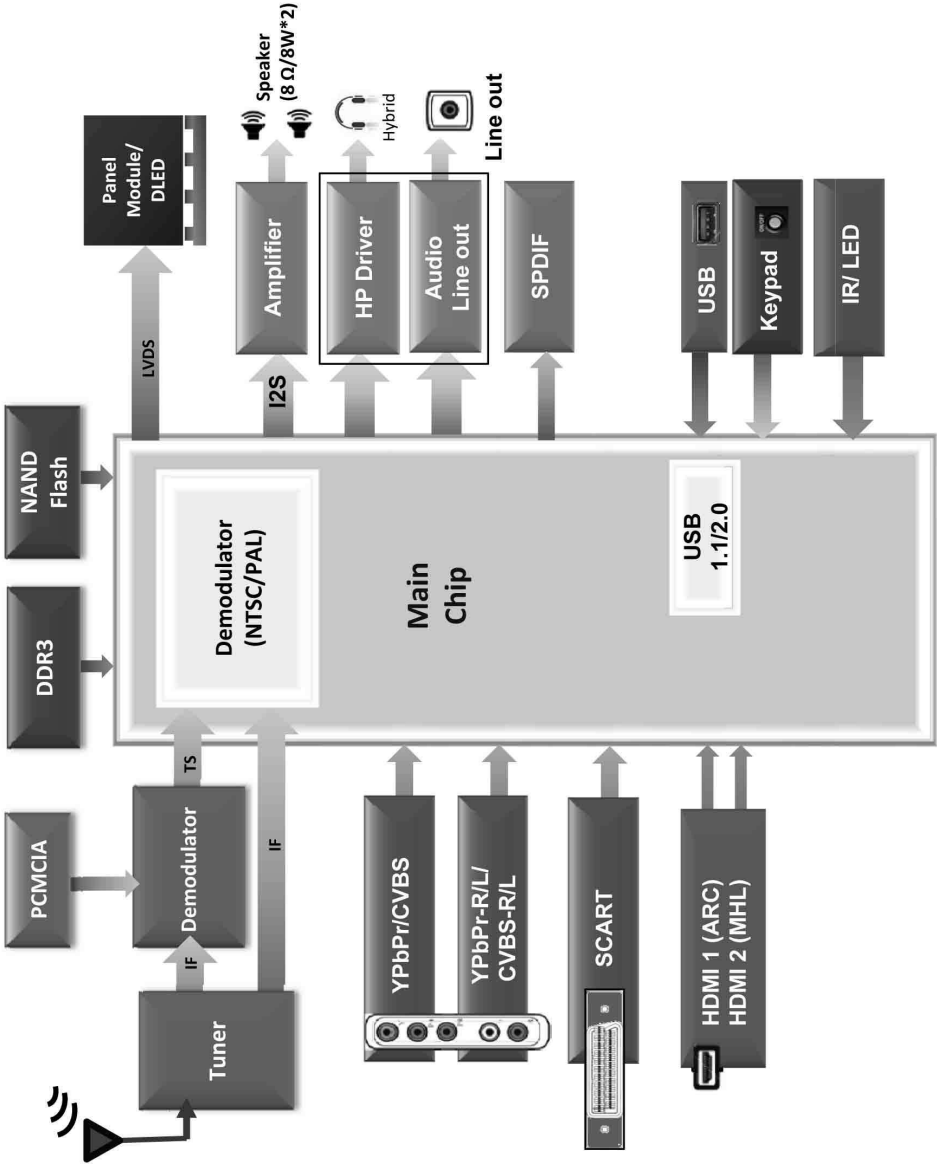



Per informazioni utili sui prodotti Sony

<http://www.sony-europe.com/myproduct/>

<http://www.sony.net/>

© 2013 Sony Corporation

A-EHH-100-51(1)