

Nikon

FOTOCAMERA DIGITALE

COOLPIX S9600

Manuale di riferimento



It

Introduzione	
Componenti della fotocamera	
Informazioni di base sulla ripresa e la riproduzione	
Funzioni di ripresa	
Funzioni di riproduzione	
Registrazione e riproduzione di filmati	
Impostazioni generali della fotocamera	
Uso della funzione Wi-Fi (LAN wireless)	
Collegamento della fotocamera a una TV, a un computer o a una stampante	
Sezione di riferimento	
Note tecniche e Indice	

Introduzione

Note preliminari

Grazie per aver acquistato la fotocamera digitale Nikon COOLPIX S9600. Prima di utilizzare la fotocamera, leggere le "Informazioni sulla sicurezza" (📖vii-ix) e familiarizzare con le informazioni contenute nel presente manuale. Dopo aver letto il manuale, conservarlo insieme al prodotto per consultarlo con facilità e godere appieno della fotocamera.

Informazioni sul manuale





Per iniziare a utilizzare immediatamente la fotocamera, vedere "Informazioni di base sulla ripresa e la riproduzione" (📖10).

Per imparare a conoscere i componenti della fotocamera e le informazioni visualizzate sul monitor, vedere "Componenti della fotocamera" (📖1).

Altre informazioni

- Simboli e convenzioni

Per facilitare la consultazione del manuale sono stati adottati i seguenti simboli e convenzioni:

Simbolo	Descrizione
	Questa icona indica avvertenze e informazioni che è necessario leggere prima di utilizzare la fotocamera.
	Questa icona indica note e informazioni da leggere prima di utilizzare la fotocamera.
	Queste icone indicano altre pagine contenenti informazioni attinenti;  : "Sezione di riferimento",  : "Note tecniche e Indice".

- Le card di memoria SD ed SDHC/SDXC vengono definite "card di memoria" in questo manuale.
- L'impostazione specificata al momento dell'acquisto viene definita "impostazione predefinita".
- I nomi delle opzioni di menu visualizzate sulle schermate e i nomi dei pulsanti o i messaggi visualizzati sul monitor del computer sono riportati in grassetto.
- In questo manuale, le immagini vengono a volte omesse dagli esempi delle schermate in modo che le icone risultino più facilmente visibili.
- Le illustrazioni delle schermate e della fotocamera potrebbero differire da quelle del prodotto effettivo.

Informazioni e precauzioni

Aggiornamento costante

Come parte integrante dell'impegno di Nikon per un "apprendimento costante" nell'ambito dell'assistenza ai prodotti, sono disponibili informazioni in costante aggiornamento sui seguenti siti Web:

- Per gli utenti negli Stati Uniti: <http://www.nikonusa.com/>
- Per gli utenti in Europa e Africa: <http://www.europe-nikon.com/support/>
- Per gli utenti in Asia, Oceania e Medio Oriente: <http://www.nikon-asia.com/>

Visitare questi siti Web per ottenere le versioni più aggiornate di informazioni, suggerimenti, risposte alle domande più frequenti (FAQ) e consigli generali sulle tecniche fotografiche e di riproduzione digitale. Per ulteriori informazioni, rivolgersi al rappresentante Nikon di zona.

Visitare il sito seguente per informazioni sui contatti:

<http://imaging.nikon.com/>

Utilizzare esclusivamente accessori elettronici di marca Nikon

Le fotocamere Nikon COOLPIX sono progettate in base a standard qualitativi elevatissimi e contengono circuiti elettronici sofisticati. Solo gli accessori elettronici Nikon (inclusi caricabatteria, batterie, adattatori CA/caricabatteria, adattatore CA e cavi) certificati per l'utilizzo con questa fotocamera digitale Nikon sono specificatamente progettati e collaudati per l'uso nel rispetto dei requisiti funzionali e di sicurezza dei circuiti elettronici del prodotto.

L'UTILIZZO DI ACCESSORI ELETTRONICI DI MARCA DIVERSA DA NIKON POTREBBE DANNEGGIARE LA FOTOCAMERA E RENDERE NULLA LA GARANZIA NIKON.

L'uso di batterie Li-ion ricaricabili di terze parti, prive del sigillo con ologramma Nikon, potrebbe compromettere il funzionamento normale della fotocamera o causare danni alle batterie, quali surriscaldamento, rottura o perdita di liquido.

Per ulteriori informazioni sugli accessori di marca Nikon, rivolgersi a un rivenditore autorizzato Nikon.

Sigillo con ologramma: identifica questo dispositivo come prodotto Nikon originale.



Prima di un'occasione importante

Prima di utilizzare la fotocamera per occasioni importanti, come un matrimonio o un viaggio, scattare qualche foto di prova per assicurarvi che la macchina funzioni correttamente. Nikon declina qualsiasi responsabilità per eventuali danni o perdite di profitto derivanti dal malfunzionamento del prodotto.

Informazioni sui Manuali

- È severamente vietata la riproduzione, la trasmissione, la trascrizione, l'inserimento in un sistema di reperimento di informazioni, la traduzione in qualsiasi lingua, in qualsiasi forma e con qualsiasi mezzo, senza previa autorizzazione scritta di Nikon.
- Nikon si riserva il diritto di modificare le specifiche hardware e software riportate nei manuali in qualsiasi momento e senza preavviso.
- Nikon non è responsabile di eventuali danni derivanti dall'utilizzo del presente prodotto.
- Sebbene le informazioni contenute nei presenti manuali siano per quanto possibile complete e accurate, gli utenti sono invitati a segnalare eventuali errori e omissioni al rivenditore Nikon più vicino (gli indirizzi dei rivenditori sono forniti separatamente).

Note concernenti il divieto di copia e riproduzione

Nota: il semplice possesso di materiale copiato o riprodotto in modo digitale tramite scanner, fotocamere digitali o altri dispositivi può essere perseguito legalmente.

• Oggetti la cui copia o riproduzione è proibita per legge

È severamente vietata la copia o la riproduzione di banconote, monete, obbligazioni statali o locali, anche nell'eventualità in cui si tratti di esplicite riproduzioni di campioni. È vietata la copia o la riproduzione di banconote, monete o titoli in circolazione all'estero. È vietata la copia o la riproduzione di francobolli e cartoline non timbrati emessi dallo stato, salvo previa autorizzazione dell'organo di competenza.

È vietata la riproduzione di francobolli emessi dallo stato e di documenti certificati stipulati secondo legge.

• Avvertenze per copie e riproduzioni specifiche

Copie o riproduzioni di titoli di credito emessi da aziende private (azioni, ricevute, assegni, certificati e così via), tessere o abbonamenti di viaggio o coupon sono consentiti per un numero di copie minimo necessario ai fini contabili da parte dell'azienda stessa. È inoltre vietata la riproduzione di passaporti, licenze emesse da aziende private o pubbliche, carte d'identità e biglietti come abbonamenti o buoni pasto.

• Osservare le informazioni sul copyright

La copia o riproduzione di prodotti coperti da copyright, quali libri, brani musicali, dipinti, xilografie, mappe, disegni, filmati e fotografie è regolata dalle leggi nazionali e internazionali sul copyright. Non utilizzare il presente prodotto per realizzare copie illegali o infrangere le leggi sul copyright.

Eliminazione dei dispositivi di memorizzazione dati

La cancellazione di immagini o la formattazione dei dispositivi di memorizzazione dati, come le card di memoria o la memoria interna della fotocamera, non comporta l'eliminazione totale dei dati delle immagini. Talvolta i file cancellati possono essere recuperati dai dispositivi di memorizzazione dati scartati utilizzando software disponibili in commercio e di conseguenza costituiscono un potenziale veicolo per abuso di dati personali. Garantire la privacy di tali dati è responsabilità dell'utente.

Prima di eliminare o regalare a terzi un dispositivo di memorizzazione dati, è necessario cancellare tutti i dati utilizzando un software per eliminazione permanente disponibile in commercio oppure formattare il dispositivo e memorizzarvi immagini che non contengano informazioni private (ad esempio, immagini di paesaggi). Assicuratevi inoltre di sostituire anche eventuali immagini selezionate per l'opzione **Scegliere immagine** nell'impostazione **Schermata avvio** (📖78). Durante la distruzione fisica dei dispositivi di memorizzazione dati, prestare particolare attenzione a evitare lesioni personali o danni a cose.

È possibile annullare l'impostazione Wi-Fi utilizzando **Riprist. impost. predef.** nel menu delle opzioni Wi-Fi (🔑78).

Informazioni sulla sicurezza

Per evitare eventuali danni all'attrezzatura Nikon o possibili lesioni personali, leggere completamente e con la massima attenzione le seguenti precauzioni di sicurezza prima di utilizzare la fotocamera. Conservare le istruzioni in modo che chiunque faccia uso dell'apparecchio possa consultarle.

Le conseguenze che potrebbero derivare dalla mancata osservanza delle precauzioni elencate in questo capitolo sono contrassegnate dal simbolo seguente:



Questo simbolo segnala avvertenze che devono essere lette prima di utilizzare il prodotto Nikon per prevenire possibili danni fisici all'utente.

AVVERTENZE

In caso di malfunzionamento, spegnere l'apparecchio

In caso di fuoriuscita di fumo oppure di odore insolito proveniente dalla fotocamera o dall'adattatore CA/caricabatteria, scollegare immediatamente l'adattatore CA/caricabatteria e rimuovere la batteria, prestando attenzione a non riportare ustioni. L'utilizzo dell'apparecchiatura in queste condizioni potrebbe provocare lesioni. Una volta rimossa o scollegata la fonte di alimentazione, portare l'apparecchiatura presso un Centro di assistenza autorizzato Nikon per un controllo.

Non disassemblare

Il contatto con i component interni della fotocamera o dell'adattatore CA/caricabatteria potrebbe provocare lesioni. Eventuali riparazioni devono essere eseguite esclusivamente da personale qualificato. In caso di rottura della fotocamera o dell'adattatore CA/caricabatteria in seguito a caduta o altro incidente, portare il prodotto presso un centro di assistenza autorizzato Nikon per eseguire un controllo, dopo aver scollegato la fotocamera e/o avere rimosso la batteria.

Non utilizzare la fotocamera o l'adattatore CA/caricabatteria in presenza di gas infiammabile

Per evitare il rischio di esplosioni o incendi, non utilizzare apparecchi elettronici in presenza di gas infiammabili.

Maneggiare con cura la tracolla della fotocamera

Non posizionare la tracolla attorno al collo di neonati o bambini.

Tenere lontano dalla portata dei bambini

Prestare particolare attenzione onde evitare che i bambini possano introdurre in bocca la batteria o altri piccoli componenti.

Non restare in contatto con la fotocamera, l'adattatore CA/caricabatteria o l'adattatore CA per periodi prolungati quando i dispositivi sono accesi o in uso

Alcune parti dei dispositivi diventano calde. Se lasciate i dispositivi a contatto diretto con la pelle per lunghi periodi di tempo, possono verificarsi ustioni causate dalla bassa temperatura.

⚠ Non esporre il prodotto a temperature estremamente elevate, ad esempio all'interno di un'autovettura chiusa o alla luce diretta del sole

La mancata osservanza di questa precauzione potrebbe provocare danni o incendi.

⚠ Utilizzare il mezzo di alimentazione corretto (batteria, adattatore CA/caricabatteria, adattatore CA, cavo USB)

L'uso di un mezzo di alimentazione diverso da quelli forniti o commercializzati da Nikon potrebbe provocare danni o malfunzionamenti.

⚠ Maneggiare con molta cura la batteria

Se maneggiate in modo improprio le batterie potrebbero perdere liquidi, surriscaldarsi o esplodere. Quando maneggia la batteria di questo prodotto, adottare le seguenti precauzioni:

- Prima di sostituire la batteria, spegnere il prodotto. Se si utilizza l'adattatore CA/caricabatteria o l'adattatore CA, assicurarsi che sia scollegato.
- Utilizzare esclusivamente una batteria ricaricabile Li-ion EN-EL12 (in dotazione). Per caricare la batteria utilizzare una fotocamera che supporta la funzione di ricarica della batteria. Per eseguire questa operazione, utilizzare l'adattatore CA/caricabatteria EH-71P (in dotazione) e il cavo USB UC-E21 (in dotazione). Per caricare la batteria senza utilizzare una fotocamera è disponibile anche il caricabatteria MH-65 (acquistabile separatamente).
- Quando si installa la batteria, prestare attenzione a non inserirla capovolta o in senso inverso.

- Non cortocircuitare o smontare la batteria, né tentare di rimuovere o forzare la guaina di isolamento o l'involucro della batteria.
- Non esporre la batteria a fiamme o calore eccessivo.
- Non immergerla né esporla all'acqua.
- Prima di trasportarla, riporre la batteria in una busta di plastica, ecc. in modo da isolare il terminale. Non trasportare né conservare la batteria insieme a oggetti metallici, come collane o forcine per capelli.
- Quando è completamente scarica, la batteria può essere soggetta a perdite di liquido. Per evitare danni al prodotto, rimuovere la batteria quando è scarica.
- Interrompere immediatamente l'uso se notare cambiamenti nella batteria, come scolorimento o deformazione.
- Se il liquido fuoriuscito dalla batteria entra in contatto con i vestiti o la pelle, lavare immediatamente la parte interessata con abbondante acqua.

⚠ Quando si maneggia l'adattatore CA/caricabatteria, osservare le seguenti precauzioni

- Tenere asciutto il prodotto. La mancata osservanza di questa precauzione potrebbe provocare incendi o folgorazioni.
- Rimuovere con un panno asciutto eventuali accumuli di polvere sui componenti metallici del connettore o in prossimità degli stessi. L'utilizzo della fotocamera in tali condizioni può provocare incendi.
- Non maneggiare la spina e non avvicinarsi all'adattatore CA/caricabatteria durante i temporali. La mancata osservanza di questa precauzione potrebbe provocare folgorazioni.

- Non danneggiare, non modificare né tirare o piegare con forza il cavo USB, non collocarlo sotto oggetti pesanti e non esporlo al calore o alle fiamme. Se la guaina di isolamento dovesse danneggiarsi lasciando esposti i fili, portare il cavo presso un Centro di assistenza autorizzato Nikon per un controllo. La mancata osservanza di queste precauzioni potrebbe provocare incendi o folgorazioni.
- Non maneggiare la spina o l'adattatore CA/caricabatteria con le mani bagnate. La mancata osservanza di questa precauzione potrebbe provocare folgorazioni.
- Non utilizzare con convertitori o adattatori da viaggio progettati per la conversione da una tensione all'altra o con inverter da CC a CA. La mancata osservanza di questa precauzione può provocare danni alla fotocamera, surriscaldamento o incendi.

Utilizzare cavi idonei

Per il collegamento ai terminali di entrata o di uscita, utilizzare solo i cavi forniti o commercializzati da Nikon adatti a tale scopo, al fine di mantenere il prodotto conforme alle normative.

Maneggiare con cura le parti mobili

Prestare attenzione a non schiacciarsi le dita o impigliare oggetti nel copriobiettivo o in altre parti mobili.

L'utilizzo del flash in prossimità degli occhi del soggetto può provocare danni temporanei alla vista

Non utilizzare il flash da una distanza inferiore a 1 m dal soggetto.

Prestare particolare attenzione durante le riprese di bambini molto piccoli.

Non utilizzare il flash quando è a contatto con una persona o un oggetto

La mancata osservanza di questa precauzione potrebbe provocare ustioni o incendi.

Evitare ogni contatto con i cristalli liquidi

In caso di rottura del monitor, prestare la massima attenzione per evitare ferimenti a causa dei frammenti di vetro e impedire qualsiasi contatto dei cristalli liquidi con la pelle, la bocca e gli occhi.

A bordo di aeromobili o all'interno di ospedali, tenere la fotocamera spenta

A bordo di aeromobili, in particolare durante le fasi di decollo o atterraggio, tenere la fotocamera spenta. Non utilizzare le funzioni di rete wireless durante il volo. In caso di utilizzo all'interno di ospedali, rispettare le istruzioni vigenti sul posto. Le onde elettromagnetiche prodotte dalla fotocamera possono causare interferenze alle strumentazioni elettroniche di aeromobili o ospedali. Se si utilizza una Eye-Fi card, rimuoverla dalla fotocamera prima di salire a bordo di un aeromobile o entrare in un ospedale.

Note

Avviso per gli utenti europei

ATTENZIONE

RISCHIO DI ESPLOSIONE SE LA BATTERIA VIENE SOSTITUITA CON UNA DI TIPO NON CORRETTO.

SMALTIRE LE BATTERIE ESAUSTE SECONDO LE ISTRUZIONI.

Questo simbolo indica che gli apparecchi elettrici ed elettronici devono essere smaltiti negli appositi contenitori di rifiuti.



Le seguenti istruzioni sono rivolte esclusivamente agli utenti di paesi europei:

- Il presente prodotto deve essere smaltito nell'apposito contenitore di rifiuti. Non smaltire insieme ai rifiuti domestici.
- La raccolta differenziata e il riciclaggio aiutano a preservare le risorse naturali e a prevenire le conseguenze negative per la salute umana e per l'ambiente che potrebbero essere provocate dallo smaltimento scorretto.
- Per ulteriori informazioni, vi preghiamo di contattare le autorità locali responsabili dello smaltimento dei rifiuti.

Questo simbolo sulla batteria indica che la batteria deve essere smaltita negli appositi contenitori di rifiuti.



Le seguenti istruzioni sono rivolte esclusivamente agli utenti di paesi europei:

- Le presenti batterie, dotate di questo simbolo o meno, devono essere smaltite nell'apposito contenitore di rifiuti. Non smaltire insieme ai rifiuti domestici.
- Per ulteriori informazioni, vi preghiamo di contattare le autorità locali responsabili dello smaltimento dei rifiuti.

Wi-Fi (rete LAN wireless)

Questo prodotto è soggetto alle leggi di controllo delle esportazioni statunitensi, pertanto per esportarlo in un paese sottoposto a embargo da parte degli Stati Uniti occorre richiedere l'autorizzazione alle autorità statunitensi. Tra i paesi sottoposti a embargo figurano: Cuba, Iran, Corea del Nord, Sudan e Siria. Dal momento che è possibile che i paesi sottoposti a embargo possano cambiare, si prega di contattare il Dipartimento per il Commercio statunitense per richiedere informazioni aggiornate.

Restrizioni in merito all'utilizzo dei dispositivi wireless

Il ricetrasmittitore wireless contenuto in questo prodotto è conforme alle normative che regolano l'utilizzo dei dispositivi wireless in vigore nel paese di acquisto e non è destinato a essere impiegato in altri paesi (i prodotti acquistati nell'UE o EFTA possono essere utilizzati in tutti i paesi dell'UE ed EFTA). Nikon non si assume alcuna responsabilità in merito all'utilizzo in altri paesi. Qualora non si sia certi del paese di acquisto iniziale del prodotto, rivolgersi al centro servizi Nikon o a un centro di assistenza autorizzato Nikon. Questa restrizione riguarda esclusivamente l'utilizzo della funzione wireless e non si applica ad altre funzionalità del prodotto.

Dichiarazione di conformità (Europa)

Nikon Corporation dichiara che la fotocamera COOLPIX S9600 è conforme ai requisiti essenziali e alle altre disposizioni pertinenti della Direttiva 1999/5/EC. La dichiarazione di conformità può essere consultata all'indirizzo http://imaging.nikon.com/support/pdf/DoC_S9600.pdf.

Precauzioni relative alle trasmissioni radio

Tenere sempre presente che, durante la trasmissione o la ricezione di dati via radio si potrebbe essere esposti al rischio di intercettazione da parte di terzi. Nikon declina ogni responsabilità in caso di fughe di dati e informazioni verificatesi durante il trasferimento dei dati.

Gestione dei dati personali ed esclusione di responsabilità

- I dati personali dell'utente salvati e configurati nel prodotto, ivi comprese le impostazioni di connessione wireless LAN e altre informazioni personali, potrebbero subire alterazioni o andare persi a causa di errori di funzionamento, elettricità statica, incidenti, malfunzionamenti, riparazioni o altri interventi. Conservare sempre una copia di backup delle informazioni importanti. Nikon declina ogni responsabilità in caso di danni diretti o indiretti o perdite di profitto derivanti da alterazioni o perdite di contenuti non imputabili a Nikon.
- Prima di gettare via il prodotto o consegnarlo ad altro proprietario, eseguire **Riprist. impost. predef.** nel menu delle opzioni Wi-Fi (0-678) in modo da eliminare tutte le informazioni utente registrate e configurate con il prodotto, incluse le impostazioni della connessione LAN wireless e altri dati personali.

Sommario























Introduzione	ii
Note preliminari	ii
Informazioni sul manuale	iii
Informazioni e precauzioni	iv
Informazioni sulla sicurezza	vii
AWERTENZE	vii
Note	x
Wi-Fi (rete LAN wireless)	xi
<hr/>	
Componenti della fotocamera	1
Corpo macchina	1
Fissaggio della cinghia della fotocamera.....	3
Uso dei menu (pulsante MENU)	4
Monitor	6
Modo di ripresa	6
Modo di riproduzione	8
<hr/>	
Informazioni di base sulla ripresa e la riproduzione	10
Preparazione 1: inserimento della batteria	10
Preparazione 2: carica della batteria	12
Preparazione 3: inserimento di una card di memoria	14
Memoria interna e card di memoria.....	15
Preparazione 4: impostazione della lingua, della data e dell'ora	16
Passaggio 1: accensione della fotocamera	20
Passaggio 2: selezione di un modo di ripresa	22
Modi di ripresa disponibili.....	23
Passaggio 3: inquadratura di un soggetto	24
Uso dello zoom	25
Passaggio 4: messa a fuoco e ripresa	26
Pulsante di scatto.....	27
Passaggio 5: riproduzione delle immagini	28
Passaggio 6: eliminazione delle immagini	29



































Funzioni di ripresa	31
Modo  (auto).....	31
Uso della selezione rapida effetti	32
Modo scena (modo di ripresa adatto alle scene)	33
Consigli e note.....	34
Modo Ritratto intelligente (acquisizione di immagini di volti sorridenti)	40
Modo Effetti speciali (applicazione degli effetti durante la ripresa)	42
Funzioni che possono essere impostate mediante il multi-selettore	44
Uso del flash	45
Uso dell'autoscatto	48
Uso del modo macro.....	49
Regolazione della luminosità (compensazione dell'esposizione), della saturazione e della tinta (cursore creativo)	50
Regolazione della luminosità (compensazione dell'esposizione).....	53
Impostazioni predefinite	54
Funzioni che possono essere impostate con il pulsante MENU (Menu di ripresa)	56
Opzioni disponibili nel menu di ripresa.....	57
Funzioni che non possono essere utilizzate contemporaneamente	59
Messa a fuoco	63
Uso di Scelta soggetto AF	63
Uso della funzione di rilevamento del volto.....	64
Uso della funzione Effetto pelle soft.....	65
Soggetti non adatti per l'autofocus	65
Blocco della messa a fuoco	66
Funzioni di riproduzione	67
Zoom in riproduzione	67
Riproduzione di miniature e visualizzazione del calendario	68
Funzioni che possono essere impostate con il pulsante MENU (Menu play)	69
Registrazione e riproduzione di filmati	71
Registrazione di filmati	71
Funzioni che possono essere impostate con il pulsante MENU (Menu filmato).....	75
Riproduzione di filmati	76
Impostazioni generali della fotocamera	78
Funzioni che possono essere impostate con il pulsante MENU (Menu impostazioni)	78























Uso della funzione Wi-Fi (LAN wireless).....	80
Funzioni che possono essere eseguite utilizzando la Wi-Fi	80
Scatta foto	80
Visualizza foto.....	80
Installazione del software nel dispositivo intelligente.....	80
Collegamento del dispositivo intelligente alla fotocamera.....	81

Collegamento della fotocamera a una TV, a un computer o a una stampante.....	83
Metodi di collegamento.....	83
Uso di ViewNX 2	85
Installazione di ViewNX 2	85
Trasferimento di immagini sul computer.....	86
Visualizzazione di immagini	88













Sezione di riferimento 1

Utilizzo della funzione Panorama semplificato (ripresa e riproduzione)	 2
Riprese con Panorama semplificato.....	 2
Visualizzazione di immagini scattate con Panorama semplificato	 4
Modo foto preferite.....	 5
Aggiunta di immagini agli album.....	 5
Riproduzione delle immagini contenute negli album	 6
Rimozione delle immagini dagli album.....	 7
Modifica dell'icona album preferito	 8
Modo ordinamento automatico.....	 9
Modo Elenca per data	 10
Visualizzazione ed eliminazione di immagine scattate in sequenza	 11
Visualizzazione di immagini in sequenza.....	 11
Eliminazione di immagini in sequenza.....	 12
Modifica di immagini fisse.....	 13
Prima di modificare le immagini	 13
Selezione rapida effetti: modifica della tinta o del carattere	 14
Ritocco rapido: miglioramento del contrasto e della saturazione	 15
D-Lighting: miglioramento della luminosità e del contrasto	 15
Correzione occhi rossi: correzione occhi rossi durante le riprese con il flash	 16
Ritocco glamour: miglioramento dei volti umani	 17
Mini-foto: riduzione della dimensione di un'immagine	 18
Ritaglio: creazione di una copia ritagliata	 19

Collegamento della fotocamera a un televisore (visualizzazione delle immagini su un televisore)	 20
Collegamento della fotocamera a una stampante (stampa diretta)	 21
Collegamento della fotocamera a una stampante	 22
Stampa di singole immagini	 23
Stampa di immagini multiple	 25
Modifica di filmati	 27
Estrazione delle sole parti del filmato desiderate	 27
Salvataggio di un fotogramma da un filmato come immagine fissa	 28
Menu di ripresa (per il modo  (auto))	 29
Impostazioni del formato immagine (dimensione e qualità dell'immagine)	 29
Bilanciamento bianco (regolazione della tinta)	 31
Modo esposizione	 33
Ripresa in sequenza	 34
Sensibilità ISO	 37
Modo area AF	 38
Modo autofocus	 41
Selezione rapida effetti	 41
Menu Ritratto intelligente	 42
Effetto pelle soft	 42
Timer sorriso	 43
Verifica occhi aperti	 44
Menu play	 45
Ordine di stampa (creazione di un ordine di stampa DPOF)	 45
Slide show	 48
Proteggi	 49
Ruota immagine	 50
Memo vocale	 51
Copia (copia tra la memoria interna e la card di memoria)	 52
Opzioni visual. sequenza	 53
Scegliere foto principale	 53
Menu filmato	 54
Opzioni filmato	 54
Apertura filmato HS	 58
Modo area AF	 58
Modo autofocus	 59
Filmato VR	 60
Riduz. rumore del vento	 61
Frequenza fotogrammi	 61

Menu impostazioni	 62
Schermata avvio	 62
Fuso orario e data	 63
Impostazioni monitor	 65
Stampa data (sovrastampa della data e dell'ora)	 67
Foto VR	 68
Rilevam. movimento	 69
Illuminatore AF	 69
Zoom digitale	 70
Impostazioni audio	 71
Autospegnimento	 71
Formatta memoria/Formatta card	 72
Lingua/Language	 73
Impostazioni TV	 73
Ricarica via computer	 74
Avviso occhi chiusi	 75
Caricamento Eye-Fi	 76
Ripristina tutto	 77
Versione firmware	 77
Menu delle opzioni Wi-Fi	 78
Messaggi di errore	 80
Nomi dei file	 84
Accessori opzionali	 85

Note tecniche e Indice	 1
-------------------------------------	---

Cura del prodotto	 2
Fotocamera	 2
Batteria	 3
Adattatore CA/caricabatteria	 4
Card di memoria	 5
Pulizia e stoccaggio	 6
Pulizia	 6
Conservazione	 7
Risoluzione dei problemi	 8
Caratteristiche tecniche	 17
Card di memoria approvate	 21
Indice analitico	 24



A series of horizontal dashed lines spanning the width of the page, intended for handwriting practice.

Componenti della fotocamera

Corpo macchina

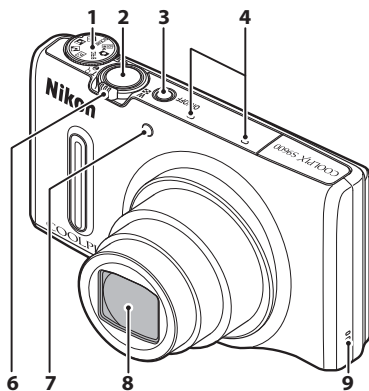

Flash sollevato

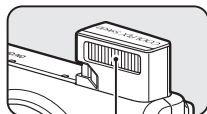

5



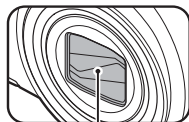

Copriobiettivo chiuso

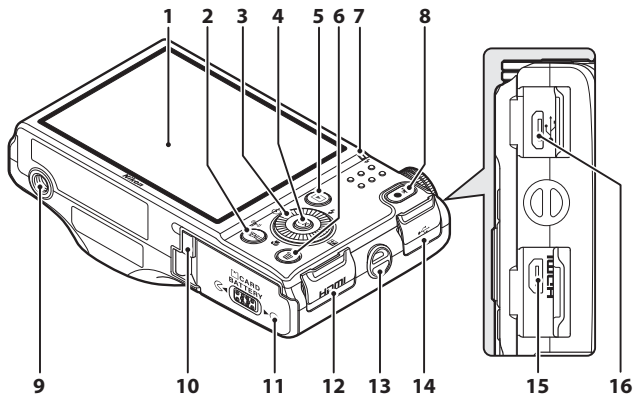

10

1	Ghiera di selezione modo.....	22	7	Spia autoscatto	48
2	Pulsante di scatto	26	8	Illuminatore ausiliario AF.....	78
3	Interruttore di alimentazione/ spia di accensione	20	9	Diffusore acustico.....	76, 79
4	Microfono (stereo).....	69, 71	10	Copriobiettivo	
5	Flash	45			
6	Controllo zoom	25			
	W : grandangolo	25			
	T : teleobiettivo	25			
	: riproduzione miniature	68			
	: zoom in riproduzione.....	67			
	: guida.....	34			



1	Monitor.....	6, 20	10	Copriconnettore di alimentazione (per il collegamento dell'adattatore CA opzionale).....	 85
2	Pulsante MENU (menu).....	4	11	Coperchio del vano batteria/ alloggiamento card di memoria	10, 14
3	Multi-selettore a rotazione (multi-selettore)*	4	12	Copriconnettore HDMI	83
4	Pulsante OK (applicazione della selezione)	4	13	Occhiello per cinghia fotocamera	3
5	Pulsante  (riproduzione).....	28	14	Copriconnettore USB	12, 83, 86
6	Pulsante  (cancella).....	29, 77	15	Microconnettore HDMI (tipo D).....	83
7	Spia di carica	12	16	Connettore micro USB	12, 83, 86
	Spia flash.....	45			
8	Pulsante  (registrazione filmato)	71			
9	Attacco per treppiedi				

* Anche definito "multi-selettore" in questo manuale.

Fissaggio della cinghia della fotocamera

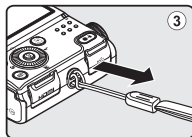
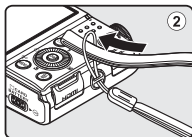
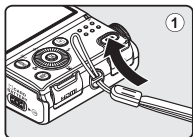

Uso dei menu (pulsante MENU)

Utilizzare il multi-selettore e il pulsante **OK** per navigare nei menu.

1 Premere il pulsante MENU.

- Il menu viene visualizzato.

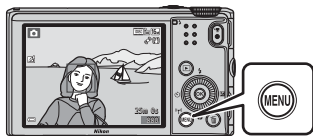

2 Premere sul multi-selettore.

- L'icona del menu correntemente selezionato è visualizzata in giallo.



Icone dei menu

3 Selezionare l'icona del menu desiderata.

- Il menu cambia.
- Le icone dei menu possono anche essere selezionate ruotando il multi-selettore.

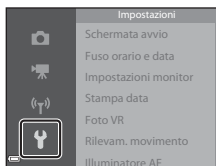

4 Premere il pulsante **OK**.

- Le opzioni di menu diventano selezionabili.

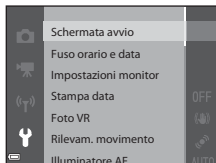

5 Selezionare un'opzione del menu.

- Le opzioni di menu possono anche essere selezionate ruotando il multi-selettore.

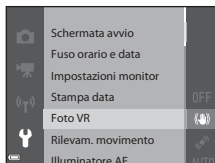

6 Premere il pulsante OK.

- Le impostazioni relative all'opzione selezionata vengono visualizzate.



7 Selezionare un'impostazione.

- Le impostazioni possono anche essere selezionate ruotando il multi-selettore.



8 Premere il pulsante OK.

- L'impostazione selezionata viene applicata.
- Quando si finisce di usare il menu, premere il pulsante MENU.



Note sull'impostazione delle opzioni di menu

- A seconda del modo di ripresa correntemente in uso o dello stato della fotocamera, non è possibile impostare alcune opzioni di menu. Le opzioni non disponibili sono visualizzate in grigio e non possono essere selezionate.
- Quando è visualizzato un menu, è possibile passare al modo di ripresa premendo il pulsante di scatto o il pulsante  (registrazione filmato).

Monitor

Le informazioni visualizzate sul monitor durante la ripresa e la riproduzione cambiano in base alle impostazioni della fotocamera e alle condizioni operative.

Per impostazione predefinita, le informazioni vengono visualizzate quando si accende la fotocamera per la prima volta e quando si utilizza la fotocamera, quindi scompaiono dopo alcuni secondi (quando **Info foto** è impostato su **Info automatiche** in **Impostazioni monitor** (☞78)).

Modo di ripresa

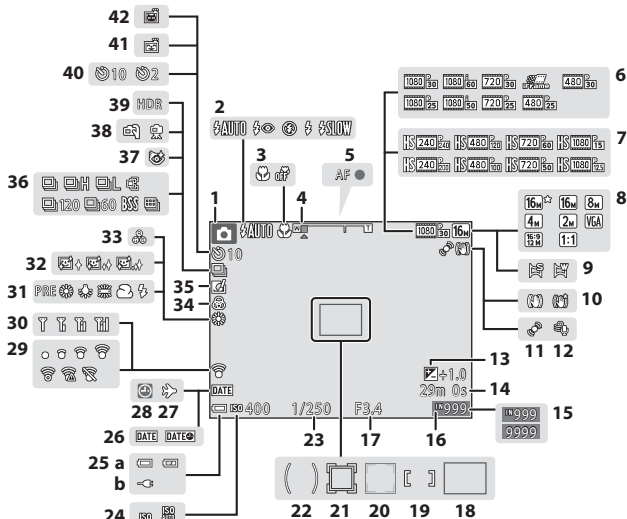

1	Modo di ripresa.....	22, 23
2	Modo flash.....	45
3	Modo macro	49
4	Indicatore zoom.....	25, 49
5	Indicatore di messa a fuoco	26
6	Opzioni filmato (filmati a velocità normale).....	75,  54
7	Opzioni filmato (filmati HS)	75,  55
8	Formato immagine.....	57,  29
9	Panorama semplificato.....	38
10	Icona riduzione vibrazioni	75, 78
11	Icona rilevamento del movimento..	78
12	Riduzione rumore del vento	75
13	Valore di compensazione dell'esposizione.....	51, 53
14	Tempo di registrazione filmato rimanente	71
15	Numero di esposizioni rimanenti (immagini fisse).....	20
16	Indicatore memoria interna	20
17	Valore di apertura del diaframma	27
18	Area di messa a fuoco (scelta soggetto AF).....	26, 57, 63
19	Area di messa a fuoco (per manuale o area centrale).....	57, 66
20	Area di messa a fuoco (per rilevamento del volto, rilevamento animali domestici)	39, 40, 57, 64
21	Area di messa a fuoco (per inseguimento del soggetto)	57,  40
22	Area di misurazione in ponderata centrale	57
23	Tempo di posa.....	27
24	Sensibilità ISO.....	57
25	(a) Indicatore di livello batteria	20
	(b) Indicatore collegamento adattatore CA/caricabatteria	
26	Stampa data.....	78
27	Icona destinazione	 64
28	Indicatore "data non impostata"	16
29	Indicatore di comunicazione Eye-Fi	79
30	Indicatore di comunicazione Wi-Fi	80
31	Modo bilanciamento del bianco.....	57
32	Effetto pelle soft.....	58
33	Tinta.....	52
34	Saturazione	52
35	Icona selezione rapida effetti.....	32, 57
36	Modo di ripresa in sequenza	57
37	Icona verifica occhi aperti.....	58
38	Mano libera/treppiedi.....	35, 35
39	Controluce (HDR).....	36
40	Spia autoscatto.....	48
41	Timer sorriso.....	58
42	Autoscatto animali domestici.....	39

Modo di riproduzione

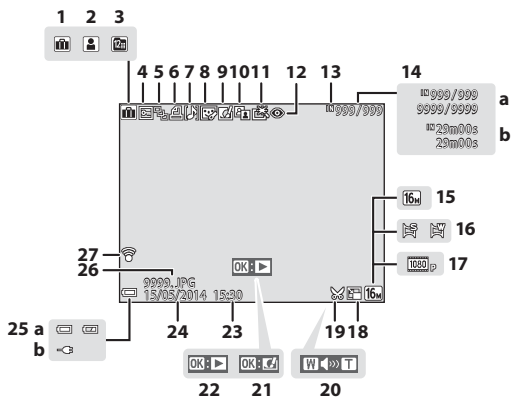

1	Icona album nel modo foto preferite	5
2	Icona categoria nel modo ordinamento automatico.....	9
3	Icona elenca per data.....	10
4	Icona proteggi.....	69, 49
5	Visualizzazione sequenza (quando è selezionato Singole foto)	70, 53
6	Icona ordine di stampa.....	69, 45
7	Indicatore memo vocali.....	69, 51
8	Icona ritocco glamour.....	69, 17
9	Icona selezione rapida effetti	28, 32, 14
10	Icona D-Lighting.....	69, 15
11	Icona ritocco rapido.....	69, 15
12	Correzione occhi rossi.....	69, 16
13	Indicatore memoria interna.....	20
14	(a) Numero immagine corrente/ numero totale di immagini (b) Durata filmato	
15	Formato immagine.....	57, 29
16	Panorama semplificato.....	38
17	Opzioni filmato.....	75, 54
18	Icona mini-foto.....	69, 18
19	Icona ritaglio.....	67, 19
20	Indicatore volume.....	76, 51
21	Guida selezione rapida effetti.....	28
22	Guida riproduzione con panorama semplificato..... Guida riproduzione sequenza Guida riproduzione filmato.....	38, 4 70, 11 76
23	Ora di registrazione	
24	Data di registrazione	
25	(a) Indicatore di livello batteria..... (b) Indicatore collegamento adattatore CA/caricabatteria	20
26	Numero e tipo di file.....	84
27	Indicatore di comunicazione Eye-Fi	79, 76

Informazioni di base sulla ripresa e la riproduzione

Preparazione 1: inserimento della batteria

- 1** Aprire il coperchio del vano batteria/alloggiamento card di memoria.

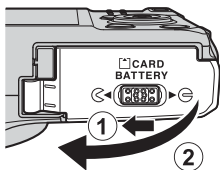

- 2** Inserire la batteria.

- Spingere il blocco batteria arancione nella direzione indicata dalla freccia (1), quindi inserire completamente la batteria (2).
- La batteria si blocca se inserita correttamente.

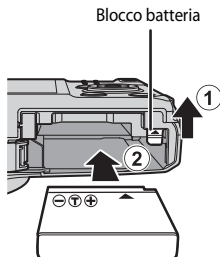

- ✓** Fare attenzione a inserire la batteria nella direzione corretta

L'inserimento non corretto della batteria potrebbe danneggiare la fotocamera.



- 3** Chiudere il coperchio del vano batteria/alloggiamento card di memoria.

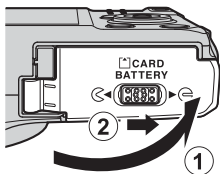

Rimozione della batteria

Spegnere la fotocamera e assicurarsi che la spia di accensione e il monitor siano spenti, quindi aprire il coperchio del vano batteria/alloggiamento card di memoria.

Spostare il blocco batteria nella direzione indicata dalla freccia (①), quindi espellere la batteria (②).

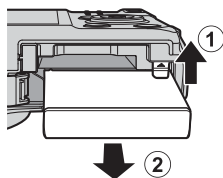

Attenzione Temperatura alta

La fotocamera, la batteria o la card di memoria potrebbero essere molto calde immediatamente dopo l'uso.

Preparazione 2: carica della batteria

1 Preparare l'adattatore CA/caricabatteria incluso.

Se la fotocamera è fornita con un adattatore spina*, collegarlo alla spina dell'adattatore CA/caricabatteria. Premere con decisione l'adattatore spina fino a che non è fissato. Una volta che i due componenti sono collegati, un tentativo di rimozione forzata dell'adattatore spina potrebbe danneggiare il prodotto.

* La forma dell'adattatore spina varia a seconda del paese o della regione di acquisto della fotocamera.

Questo passaggio può essere omesso se l'adattatore spina è collegato in modo permanente all'adattatore CA/caricabatteria.

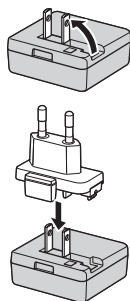

2 Accertarsi che la batteria sia installata nella fotocamera, quindi collegare la fotocamera all'adattatore CA/caricabatteria nella sequenza da ① a ③.

- Tenere spenta la fotocamera.
- Assicurarsi che i connettori siano orientati correttamente. Non inclinare i connettori durante il collegamento o lo scollegamento.

✓ Note

Non utilizzare un cavo USB diverso da UC-E21. L'uso di un cavo USB diverso da UC-E21 potrebbe causare fenomeni di surriscaldamento, incendi o folgorazioni.

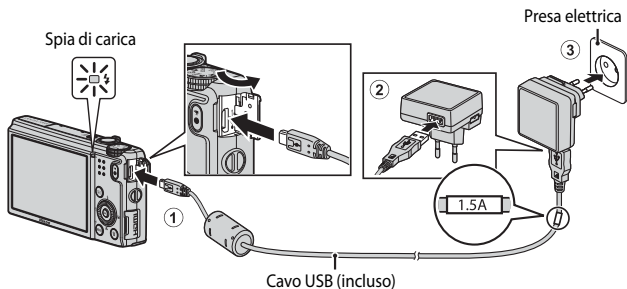

- La spia di carica lampeggia lentamente in verde per indicare che la batteria è in fase di carica.



Spia di carica	Descrizione
Lampeggia lentamente (verde)	La batteria è in fase di carica.
Spenta	Quando la ricarica è completata, la spia di carica smette di lampeggiare e si spegne. La ricarica di una batteria completamente scarica richiede circa 2 ore e 20 minuti.
Lampeggia rapidamente (verde)	<ul style="list-style-type: none"> La temperatura ambiente non è adatta al caricamento. La batteria deve essere caricata in locali chiusi, a temperature ambiente comprese tra 5°C e 35°C. Il cavo USB o l'adattatore CA/caricabatteria non è collegato correttamente oppure si è verificato un problema con la batteria. Scollegare il cavo USB o l'adattatore CA/caricabatteria e ricollegarlo correttamente oppure sostituire la batteria.

3 Scollegare l'adattatore CA/caricabatteria dalla presa elettrica, quindi scollegare il cavo USB.

Note sulla ricarica

Non utilizzare in alcun caso un adattatore CA di marca o modello diversi dall'adattatore CA/caricabatteria EH-71P e non utilizzare un adattatore CA USB disponibile in commercio o un caricabatteria per telefono cellulare. La mancata osservanza di questa precauzione può provocare surriscaldamento o danni alla fotocamera.

Carica tramite l'uso di un computer o di un caricabatteria

- La carica della batteria può essere effettuata anche collegando la fotocamera a un computer (83, 74).
- È possibile utilizzare il caricabatteria MH-65 (acquistabile separatamente; 85) per caricare la batteria senza utilizzare la fotocamera.

Preparazione 3: inserimento di una card di memoria

- 1 Spegnere la fotocamera e aprire il coperchio del vano batteria/ alloggiamento card di memoria.

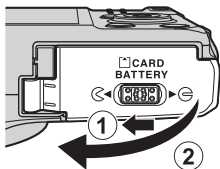

- 2 Inserire la card di memoria.

- Spingere la card di memoria finché non scatta in posizione.

Alloggiamento card di memoria

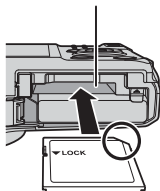

- ✓ Fare attenzione a inserire la card di memoria nella direzione corretta

L'inserimento non corretto della card di memoria potrebbe danneggiare la fotocamera e la card di memoria.



- 3 Chiudere il coperchio del vano batteria/alloggiamento card di memoria.

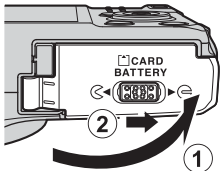

- ✓ **Formattazione delle card di memoria**

La prima volta che si inseriscono in questa fotocamera card di memoria utilizzate in altri dispositivi, è necessario formattarle utilizzando questa fotocamera. Inserire la card nella fotocamera, premere il pulsante **MENU**, quindi selezionare **Formatta card** nel menu impostazioni.

Rimozione delle card di memoria

Spegnere la fotocamera e assicurarsi che la spia di accensione e il monitor siano spenti, quindi aprire il coperchio del vano batteria/alloggiamento card di memoria.

Spingere delicatamente la card di memoria nella fotocamera (①) in modo da espellerla parzialmente (②).

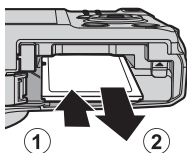

Attenzione Temperatura alta

La fotocamera, la batteria o la card di memoria potrebbero essere molto calde immediatamente dopo l'uso.

Memoria interna e card di memoria

I dati della fotocamera, incluse le immagini e i filmati, possono essere salvati nella memoria interna della fotocamera o in una card di memoria. Per utilizzare la memoria interna della fotocamera, rimuovere prima la card di memoria.



Preparazione 4: impostazione della lingua, della data e dell'ora

Quando si accende la fotocamera per la prima volta, vengono visualizzate la schermata di selezione lingua e la schermata di impostazione della data e dell'ora per l'orologio della fotocamera.

- Se si esce senza impostare la data e l'ora,  lampeggia quando viene visualizzata la schermata di ripresa.

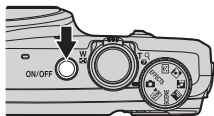
- 1** Premere l'interruttore di alimentazione per accendere la fotocamera.



- 2** Utilizzare   sul multi-selettore per selezionare la lingua desiderata, quindi premere il pulsante .



- 3** Selezionare **Si**, quindi premere il pulsante .

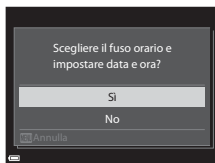

4 Selezionare l'ora locale e premere il pulsante **OK**.

- Per attivare la funzione ora legale, premere **▲**. Quando la funzione ora legale è attivata,  viene visualizzato sopra la mappa. Per disattivare la funzione ora legale, premere il pulsante **▼**.

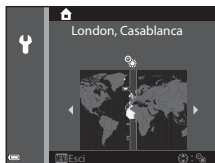

5 Selezionare il formato della data e premere il pulsante **OK**.

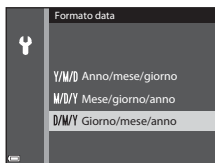

6 Selezionare la data e l'ora, quindi premere il pulsante **OK**.

- Selezionare un campo: premere **◀▶** sul multi-selettore (consente di passare a **G, M, A, h** e **m**).
- Modificare la data e l'ora: premere **▲▼**.
La data e l'ora possono essere modificate anche ruotando il multi-selettore.
- Confermare l'impostazione: selezionare il campo **m** e premere il pulsante **OK**.

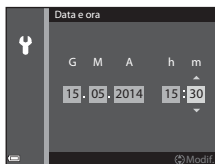

7 Selezionare **Sì**, quindi premere il pulsante **OK**.

- Al termine delle impostazioni, l'obiettivo si estende e la fotocamera passa al modo di ripresa.

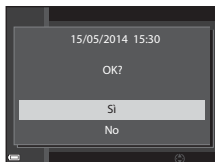



Modifica delle impostazioni della lingua, della data e dell'ora

- È possibile modificare queste impostazioni mediante le opzioni **Lingua/Language** e **Fuso orario e data** nel menu impostazioni (📖78).
- È possibile attivare o disattivare la funzione ora legale nel menu impostazioni 📖 selezionando **Fuso orario e data** e quindi **Fuso orario**. L'attivazione della funzione ora legale fa avanzare l'orologio di un'ora, mentre la disattivazione riporta l'orologio indietro di un'ora.



Batteria dell'orologio

- L'orologio della fotocamera è alimentato da una batteria di riserva incorporata. La batteria di riserva si carica dopo circa 10 ore quando la batteria principale è inserita nella fotocamera o quando la fotocamera è collegata a un adattatore CA opzionale e può memorizzare la data e l'ora impostate per diversi giorni.
- Quando la batteria di riserva si scarica, alla successiva riaccensione della fotocamera viene visualizzata la schermata di impostazione della data e dell'ora. Impostare nuovamente la data e l'ora. Per ulteriori informazioni, vedere il passaggio 3 (📖16) di "Preparazione 4: impostazione della lingua, della data e dell'ora".



Sovrastampa della data di ripresa sulle immagini stampate

- È possibile sovrastampare in modo permanente la data di ripresa sulle immagini se vengono scattate impostando **Stampa data** nel menu impostazioni (📖78).
- Se si desidera stampare la data di ripresa senza utilizzare l'opzione **Stampa data**, stamparla mediante il software ViewNX 2 (📖85).



A series of horizontal dashed lines spanning the width of the page, intended for handwriting practice.

Passaggio 1: accensione della fotocamera

1 Premere l'interruttore di alimentazione.

- Il monitor si accende.
- Per spegnere la fotocamera, premere nuovamente l'interruttore di alimentazione.

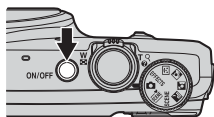

2 Controllare l'indicatore di livello batteria e il numero di esposizioni rimanenti.

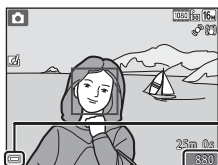

Indicatore di livello batteria

Numero di esposizioni rimanenti

Indicatore di livello batteria

Visualizzazione	Descrizione
	Il livello della batteria è alto.
	Il livello della batteria è basso.
 Batteria scarica.	Non è possibile acquisire immagini. Ricaricare la batteria.





Numero di esposizioni rimanenti

Viene visualizzato il numero di immagini che possono essere scattate.

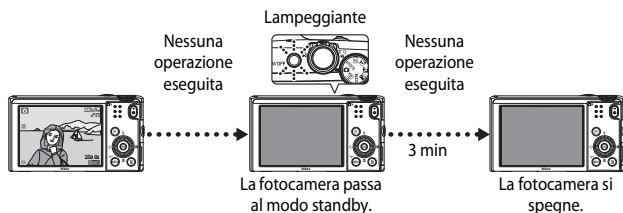
- Viene visualizzato **IN** quando nessuna card di memoria è inserita nella fotocamera e le immagini vengono salvate nella memoria interna.



Funzione di autospegnimento



- L'intervallo di tempo che deve trascorrere prima che la fotocamera passi al modo standby è di circa 1 minuto ma può essere modificato utilizzando l'impostazione **Autospegnimento** nel menu impostazioni (☞ 78).
- Quando la fotocamera è in standby, il monitor si accende nuovamente se si esegue una delle operazioni seguenti:
 - Premere l'interruttore di alimentazione, il pulsante di scatto, il pulsante  o il pulsante  (registrazione filmato).
 - Ruotare la ghiera di selezione modo.
- Quando l'adattatore CA/caricabatteria è collegato alla fotocamera, il monitor si riaccende se si preme l'interruttore di alimentazione. La fotocamera si spegne azionando il pulsante di scatto, la ghiera di selezione modo, il pulsante  o il pulsante  (registrazione filmato).

Passaggio 2: selezione di un modo di ripresa

Ruotare la ghiera di selezione modo per selezionare un modo di ripresa.

- In questo esempio viene utilizzato il modo  (auto). Ruotare la ghiera di selezione modo su .

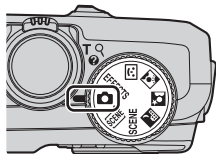

Modi di ripresa disponibili



Modo Auto

31

Utilizzato per riprese generali. Le impostazioni possono essere regolate in base alle condizioni di ripresa e al tipo di foto che si desidera scattare.



SCENE, Modo scena

33

Le impostazioni della fotocamera sono ottimizzate in base alla scena selezionata. **SCENE** (selezione scene auto): la fotocamera seleziona automaticamente il modo scena più adeguato quando si inquadra un'immagine, facilitando così ulteriormente lo scatto delle immagini tramite l'uso delle impostazioni adatte alla scena.

SCENE (scena): premere il pulsante **MENU** per selezionare una scena.

(paesaggio notturno): cattura l'atmosfera dei paesaggi notturni.

(ritratto notturno): è l'opzione più adatta per catturare immagini di persone con paesaggio notturno sullo sfondo.

(controluce): il fill flash si attiva per evitare che il soggetto in controluce risulti in ombra oppure è possibile utilizzare la funzione HDR per la ripresa di scene con contrasto elevato.



Ritratto intelligente

40

La fotocamera rileva volti sorridenti e l'otturatore scatta automaticamente.

EFFECTS Effetti speciali

42

È possibile applicare effetti alle immagini durante la ripresa.

Passaggio 3: inquadratura di un soggetto

1 Tenere ben ferma la fotocamera.

- Tenere le dita e altri oggetti lontani dall'obiettivo, dal flash, dall'illuminatore ausiliario AF, dai microfoni e dal diffusore acustico.
- Per scattare foto nell'orientamento verticale ("ritratto"), ruotare la fotocamera in modo che il flash si trovi sopra l'obiettivo.

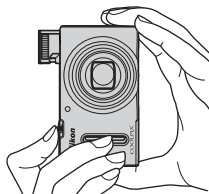
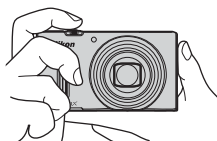

2 Inquadrare il soggetto.



Quando utilizzare un treppiedi

- Si consiglia di utilizzare un treppiedi per stabilizzare la fotocamera nelle situazioni seguenti.
 - Durante le riprese in condizioni di scarsa illuminazione
 - Durante le riprese con il modo flash (📖47) impostato su 🚫 (No)
 - Quando si utilizza l'impostazione teleobiettivo
- Quando si utilizza un treppiedi per stabilizzare la fotocamera durante la ripresa, impostare **Foto VR** su **No** nel menu impostazioni (📖78) per impedire possibili errori determinati da questa funzione.

Uso dello zoom

Spostando il controllo zoom la posizione dello zoom cambia.

- Per ingrandire il soggetto in modo che risulti più vicino: spostare il comando verso **T** (teleobiettivo)
- Per ridurre l'ingrandimento e visualizzare un'area maggiore: spostare il comando verso **W** (grandangolo)

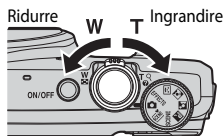

Quando si accende la fotocamera, lo zoom si sposta nella posizione massima di grandangolo.

- Un indicatore zoom viene visualizzato nella parte superiore della schermata di ripresa quando si sposta il controllo zoom.
- Lo zoom digitale, che consente di ingrandire ulteriormente il soggetto fino a circa 4x il rapporto massimo dello zoom ottico, può essere attivato spostando e tenendo premuto il controllo zoom verso **T** quando la fotocamera raggiunge la posizione dello zoom massima con lo zoom ottico.

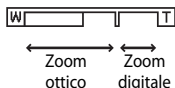

Note sullo zoom digitale

L'indicatore zoom diventa blu quando lo zoom digitale si attiva e giallo quando l'ingrandimento dello zoom viene aumentato ulteriormente.

- Indicatore zoom blu: la qualità dell'immagine non viene ridotta in modo sensibile utilizzando lo zoom dinamico di precisione.
- Indicatore zoom giallo: la qualità dell'immagine risulta notevolmente ridotta.
- L'indicatore rimane blu in un'area più ampia quando la dimensione dell'immagine è minore.

Passaggio 4: messa a fuoco e ripresa

1 Premere il pulsante di scatto a metà corsa.

- Quando il soggetto è a fuoco, l'area di messa a fuoco che include il soggetto o l'indicatore di messa a fuoco (☞7) diventa verde (più aree di messa a fuoco possono diventare verdi).
- Quando si utilizza lo zoom digitale, la fotocamera mette a fuoco il soggetto al centro dell'inquadratura e non viene visualizzata l'area di messa a fuoco. Nel momento in cui la fotocamera mette a fuoco, l'indicatore di messa a fuoco (☞7) diventa verde.
- Se l'area o l'indicatore di messa a fuoco lampeggia in rosso, la fotocamera non è in grado di eseguire la messa a fuoco. Modificare la composizione e riprovare a premere il pulsante di scatto a metà corsa.

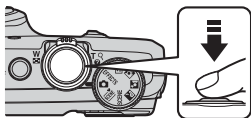

2 Senza sollevare il dito, premere il pulsante di scatto fino in fondo.





3 Per applicare un effetto all'immagine acquisita, premere il pulsante OK.

- Viene visualizzata la schermata che consente di selezionare un effetto.
Per ulteriori informazioni, vedere "Uso della selezione rapida effetti" (☞32).
- Quando si preme il pulsante **MENU** o quando non si eseguono operazioni per circa 5 secondi, il monitor ritorna alla schermata di ripresa.
- Per non visualizzare la schermata mostrata a destra, impostare **Selezione rapida effetti** su **No** nel menu di ripresa (☞56).



Pulsante di scatto

<p>Premuto a metà corsa</p> 	<p>Per impostare la messa a fuoco e l'esposizione (tempo di posa e valore di apertura del diaframma), premere delicatamente il pulsante di scatto fino a quando si avverte una leggera resistenza. Finché il pulsante di scatto resta premuto a metà corsa, la messa a fuoco e l'esposizione rimangono bloccate.</p>
<p>Premuto fino in fondo</p> 	<p>Premere il pulsante di scatto fino in fondo per rilasciare l'otturatore e scattare l'immagine. Non esercitare forza quando si preme il pulsante di scatto, in quanto ciò potrebbe causare il movimento della fotocamera e le immagini scattate potrebbero risultare mosse. Premere il pulsante delicatamente.</p>

✓ Note sul salvataggio di immagini e sulla registrazione di filmati

L'indicatore del numero di esposizioni rimanenti o l'indicatore della durata filmato massima lampeggia durante il salvataggio delle immagini o la registrazione di un filmato. **Se un indicatore sta lampeggiando, non aprire il coperchio del vano batteria/alloggiamento card di memoria**, né rimuovere la batteria o la card di memoria. In caso contrario, si potrebbe causare una perdita di dati o danni alla fotocamera o alla card di memoria.

📎 Flash

- In condizioni di scarsa illuminazione del soggetto, il flash si solleverà automaticamente premendo il pulsante di scatto a metà corsa quando il modo flash è impostato su **⚡ AUTO** (auto; impostazione predefinita). Il flash si attiva quando si preme il pulsante di scatto fino in fondo. Per ulteriori informazioni, vedere "Uso del flash" (📖45).

- Abbassare il flash spingendolo leggermente verso il basso. Quando non si scattano immagini, abbassare il flash.

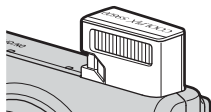





Passaggio 5: riproduzione delle immagini

1 Premere il pulsante (riproduzione).

- Se si tiene premuto il pulsante  (riproduzione) mentre la fotocamera è spenta, la fotocamera si accende nel modo di riproduzione.



2 Utilizzare il multi-selettore per selezionare un'immagine da visualizzare.

- Tenere premuto     per scorrere rapidamente le immagini.
- Le immagini possono anche essere selezionate ruotando il multi-selettore.

Visualizza l'immagine precedente

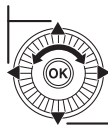









Visualizza l'immagine successiva

- Per tornare al modo di ripresa, premere il pulsante  o il pulsante di scatto.



Note sulla funzione di selezione rapida effetti

- Quando   è visualizzato nel modo di riproduzione a pieno formato, è possibile premere il pulsante  per applicare un effetto all'immagine.
- Quando viene visualizzata la schermata di selezione effetti, utilizzare   sul multi-selettore o ruotarlo per selezionare un effetto, premere il pulsante , quindi selezionare **Si** nella finestra di dialogo di conferma e premere il pulsante  per salvare l'immagine in un file separato. Per ulteriori informazioni, vedere "Selezione rapida effetti: modifica della tinta o del carattere" (14).



Passaggio 6: eliminazione delle immagini

- 1** Per eliminare l'immagine visualizzata sul monitor, premere il pulsante .



- 2** Utilizzare **▲▼** sul multi-selettore per selezionare il metodo di eliminazione desiderato, quindi premere il pulsante **OK**.

- Per uscire senza eliminare, premere il pulsante **MENU**.





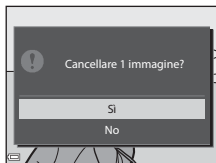

- 3** Selezionare **Sì**, quindi premere il pulsante **OK**.

- Le immagini eliminate non possono essere recuperate.
- Per annullare l'operazione, selezionare **No** e premere il pulsante **OK**.



Utilizzo della schermata Cancella foto selezionate

1 Utilizzare ◀▶ sul multi-selettore per selezionare un'immagine da cancellare, quindi usare ▲ per visualizzare .



- Per annullare la selezione, premere ▼ per rimuovere .
- Spostare il controllo zoom () verso **T** () per passare al modo di riproduzione a pieno formato o **W** () per passare alla riproduzione miniature.



2 Aggiungere  a tutte le immagini da cancellare e premere il pulsante **OK** per confermare la selezione.

- Viene visualizzata una finestra di dialogo di conferma. Attenersi alle istruzioni visualizzate sul monitor.

Eliminazione di immagini in sequenza

- Se si preme il pulsante  e si cancella un'immagine principale mentre vengono visualizzate solo le immagini principali per le sequenze di immagini ()⁷⁰, vengono eliminate tutte le immagini della sequenza, inclusa l'immagine principale.
- Per eliminare le singole immagini di una sequenza, premere il pulsante **OK** per visualizzarle una alla volta e quindi premere il pulsante .

Eliminazione dell'ultima immagine scattata in modo di ripresa

Nel modo di ripresa, premere il pulsante  per eliminare l'ultima immagine salvata.

Funzioni di ripresa

Modo (auto)

Utilizzato per riprese generali. Le impostazioni possono essere regolate in base alle condizioni di ripresa e al tipo di foto che si desidera scattare.

- È possibile modificare la modalità di selezione dell'area di messa a fuoco modificando l'impostazione **Modo area AF** (libro 57). L'impostazione predefinita è **Scelta soggetto AF** (libro 63).

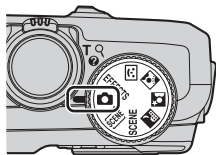



Funzioni disponibili nel modo (auto)

- Modo flash (libro 45)
- Autoscatto (libro 48)
- Modo macro (libro 49)
- Cursore creativo (libro 50)
- Menu di ripresa (libro 56)

Uso della selezione rapida effetti



Nel modo  (auto), è possibile applicare degli effetti alle immagini subito dopo lo scatto.





- L'immagine modificata viene salvata in un file separato con un nome diverso.

1 Premere il pulsante  quando l'immagine viene visualizzata dopo che è stata scattata nel modo  (auto).

- Quando si preme il pulsante **MENU** o quando non si eseguono operazioni per circa 5 secondi, il monitor ritorna alla schermata di ripresa.
- Per non visualizzare la schermata mostrata a destra, impostare **Selezione rapida effetti** su **No** nel menu di ripresa (56).



2 Utilizzare   sul multi-selettore o ruotarlo per selezionare l'effetto desiderato e premere il pulsante .

- Spostare il controllo zoom (1) verso **T** () per visualizzare una finestra di dialogo di conferma relativa all'effetto applicato. Spostare il controllo zoom verso **W** () per tornare alla schermata di selezione degli effetti.
- Per uscire senza salvare l'immagine modificata, premere il pulsante **MENU**. Quando viene visualizzata una finestra di dialogo di conferma, selezionare **Si** e premere il pulsante .
- Per ulteriori informazioni sui tipi di effetti, vedere "Selezione rapida effetti: modifica della tinta o del carattere" (14).



3 Selezionare **Si**, quindi premere il pulsante .

Modo scena (modo di ripresa adatto alle scene)

Quando si seleziona una scena, le impostazioni della fotocamera vengono ottimizzate automaticamente per la scena selezionata.

SCENE (Selezione scene auto) (📖34)

Quando si inquadra un'immagine, la fotocamera seleziona automaticamente il modo scena più adeguato per il tipo di ripresa più semplice.

SCENE (Paesaggio notturno) (📖35)¹

SCENE (Ritratto notturno) (📖35)

SCENE (Controluce) (📖36)²

Ruotare la ghiera di selezione modo su **SCENE**, **SCENE** o **SCENE** e scattare le immagini.

SCENE (Scena)

Premere il pulsante **MENU** per visualizzare il menu scena e selezionare una delle scene di ripresa seguenti.

Ritratto (impostazione predefinita)	Macro/primo piano (📖37)
Paesaggio ¹	Alimenti (📖37)
Sport (📖36) ²	Museo (📖37) ²
Feste/interni (📖36) ²	Fuochi artificiali (📖37) ^{1,3}
Spiaggia ²	Copia in bianco e nero (📖37) ²
Neve ²	Panorama semplificato (📖38)
Tramonto ^{2,3}	Animali domestici (📖39)
Aurora/crepuscolo ^{1,3}	

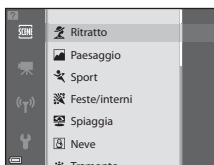
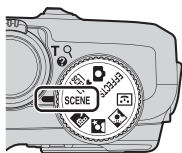

¹ La fotocamera mette a fuoco all'infinito.

² La fotocamera mette a fuoco l'area al centro dell'inquadratura.

³ Si raccomanda l'uso di un treppiedi poiché il tempo di posa è lungo. Se si utilizza un treppiedi per stabilizzare la fotocamera durante la ripresa, impostare **Foto VR** su **No** nel menu impostazioni (📖78).











Visualizzazione di una descrizione di ciascuna scena (visualizzazione della Guida)



Selezionare una scena e spostare il controllo zoom () verso **T** () per visualizzare la relativa descrizione. Per tornare alla schermata originale, spostare nuovamente il controllo zoom verso **T** ()

Consigli e note



Selezione scene auto

- Quando si punta la fotocamera su un soggetto, la fotocamera seleziona automaticamente il modo scena ottimale dall'elenco che segue e regola le impostazioni di ripresa di conseguenza.

	Ritratto (per realizzare ritratti in primo piano di una o due persone)
	Ritratto (per realizzare ritratti di tre o più persone o per inquadrare immagini con un'area di sfondo estesa)
	Paesaggio
	Ritratto notturno (per realizzare ritratti in primo piano di una o due persone)
	Ritratto notturno (per realizzare ritratti di tre o più persone o per inquadrare immagini con un'area di sfondo estesa)
	Paesaggio notturno
	Macro/primo piano
	Controluce (per scattare immagini di soggetti che non siano persone)
	Controluce (per realizzare ritratti)
	Altre scene

- L'area di messa a fuoco dipende dalla composizione dell'immagine. Quando rileva un volto umano, la fotocamera lo mette a fuoco (64).
- In alcune condizioni di ripresa, la fotocamera potrebbe non selezionare il modo scena desiderato. In tal caso, passare al modo  (auto) o scegliere il modo scena che si desidera usare per scattare le immagini (22).

Paesaggio notturno

- Premere il pulsante **MENU** per selezionare **Mano libera** o **Treppiedi** in **Paesaggio notturno**.
- **Mano libera** (impostazione predefinita):
 - Quando l'icona  nella parte superiore sinistra del monitor diventa verde, premere il pulsante di scatto fino in fondo per scattare una serie di immagini che vengono combinate e salvate in un'unica immagine.
 - Una volta premuto il pulsante di scatto fino in fondo, tenere ferma la fotocamera finché non viene visualizzata un'immagine fissa. Dopo aver scattato un'immagine, non spegnere la fotocamera prima che il monitor sia ritornato alla schermata di ripresa.
 - L'angolo di campo (ovvero, l'area visibile nell'inquadratura) visualizzato nell'immagine salvata è inferiore a quello riprodotto sul monitor al momento della ripresa.
- **Treppiedi**:
 - Quando si preme fino in fondo il pulsante di scatto, viene scattata un'immagine con un tempo di posa lungo.
 - La funzione di riduzione vibrazioni è disattivata indipendentemente dall'impostazione di **Foto VR** (78) nel menu impostazioni.

Ritratto notturno

- Premere il pulsante **MENU** per selezionare **Mano libera** o **Treppiedi** in **Ritratto notturno**.
- **Mano libera** (impostazione predefinita):
 - Quando l'icona  nella parte superiore sinistra del monitor diventa verde, premere il pulsante di scatto fino in fondo per scattare una serie di immagini che vengono combinate e salvate in un'unica immagine.
 - Una volta premuto il pulsante di scatto fino in fondo, tenere ferma la fotocamera finché non viene visualizzata un'immagine fissa. Dopo aver scattato un'immagine, non spegnere la fotocamera prima che il monitor sia ritornato alla schermata di ripresa.
 - Se il soggetto è in movimento mentre la fotocamera esegue la ripresa in sequenza, l'immagine potrebbe risultare distorta, sovrapposta o sfocata.
- **Treppiedi**:
 - Quando si preme fino in fondo il pulsante di scatto, viene scattata un'immagine con un tempo di posa lungo.
 - La funzione di riduzione vibrazioni è disattivata indipendentemente dall'impostazione di **Foto VR** (78) nel menu impostazioni.

Controluce

- Premere il pulsante **MENU** per selezionare **Si** o **No** in **HDR** per attivare o disattivare la funzione HDR (High Dynamic Range) in base al tipo di immagine che si desidera scattare.
- **No** (impostazione predefinita): il flash viene emesso per impedire che il soggetto venga messo in ombra.
 - Quando si preme il pulsante di scatto fino in fondo, viene scattata un'immagine.
- **Si**: da utilizzare per scattare immagini con aree molto luminose e aree molto scure nella stessa inquadratura.
 - Quando si preme il pulsante di scatto fino in fondo, la fotocamera scatta immagini in sequenza ad alta velocità e salva due immagini:
 - Un'immagine composita non HDR
 - Un'immagine composita HDR in cui la perdita di dettaglio nelle alte luci o in ombra viene ridotta al minimo
 - Se la memoria disponibile è sufficiente per salvare una sola immagine, viene salvata solo l'immagine elaborata dalla funzione D-Lighting ( 69) al momento della ripresa, in cui le aree scure dell'immagine sono corrette.
 - Una volta premuto il pulsante di scatto fino in fondo, tenere ferma la fotocamera finché non viene visualizzata un'immagine fissa. Dopo aver scattato un'immagine, non spegnere la fotocamera prima che il monitor sia ritornato alla schermata di ripresa.
 - L'angolo di campo (ovvero, l'area visibile nell'inquadratura) visualizzato nell'immagine salvata è inferiore a quello riprodotto sul monitor al momento della ripresa.

SCENE → Sport

- Quando si tiene premuto il pulsante di scatto fino in fondo, la fotocamera scatta fino a 5 immagini in sequenza a una velocità di circa 6,7 fps (se il formato immagine è impostato su  **4608x3456**).
- La frequenza di scatto per la ripresa in sequenza può variare a seconda dell'impostazione del formato immagine corrente, della card di memoria usata e dalle condizioni di ripresa.
- Le impostazioni di messa a fuoco, esposizione e tinta vengono fissate sui valori determinati dalla prima immagine di ogni serie.

SCENE → Feste/interni

- Per evitare l'effetto causato dal movimento della fotocamera, tenerla saldamente. Se si utilizza un treppiedi per stabilizzare la fotocamera durante la ripresa, impostare **Foto VR** su **No** nel menu impostazioni ( 78).

SCENE → 🍷 Macro/primo piano

- Il modo Macro (📖49) è attivato e lo zoom viene portato automaticamente nella posizione più vicina in cui può eseguire la messa a fuoco.
- È possibile spostare l'area di messa a fuoco. Premere il pulsante **OK**, utilizzare ▲▼◀▶ sul multi-selettore o ruotarlo per spostare l'area di messa a fuoco, quindi premere il pulsante **OK** per applicare le impostazioni.

SCENE → 🍴 Alimenti

- Il modo Macro (📖49) è attivato e lo zoom viene portato automaticamente nella posizione più vicina in cui può eseguire la messa a fuoco.
- È possibile regolare la tinta utilizzando ▲▼ sul multi-selettore. L'impostazione della tinta viene salvata nella memoria della fotocamera anche dopo lo spegnimento.
- È possibile spostare l'area di messa a fuoco. Premere il pulsante **OK**, utilizzare ▲▼◀▶ sul multi-selettore o ruotarlo per spostare l'area di messa a fuoco, quindi premere il pulsante **OK** per applicare le impostazioni.

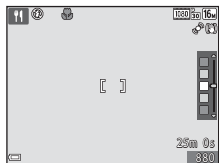

SCENE → 🏛 Museo

- Con il pulsante di scatto premuto fino in fondo, la fotocamera registra una serie di immagini, fino a un massimo di 10, selezionando e salvando automaticamente la più nitida (scelta dello scatto migliore (BSS)).
- Il flash non viene emesso.



SCENE → ⚙ Fuochi artificiali

- Il tempo di posa è fissato su circa 4 secondi.

SCENE → 🖼 Copia in bianco e nero

- Utilizzare questa funzione insieme al modo macro (📖49) durante la ripresa di soggetti vicini alla fotocamera.

SCENE → Panorama semplificato

- Nella schermata visualizzata selezionando  **Panorama semplificato**, scegliere il campo d'azione **Normale (180°)** o **Ampio (360°)**.
 - La posizione dello zoom è fissa sul grandangolo.
 - Premere il pulsante di scatto fino in fondo, rilasciare il pulsante, quindi ruotare lentamente la fotocamera in orizzontale. La ripresa termina quando la fotocamera cattura il campo d'azione selezionato.
 - La messa a fuoco e l'esposizione sono bloccate quando inizia la ripresa.
 - Se si preme il pulsante  quando un'immagine scattata viene visualizzata nel modo di riproduzione a pieno formato, l'immagine scorre automaticamente.
 - Non è possibile utilizzare le funzioni di modifica dell'immagine diverse dalla funzione di ritaglio su immagini scattate con panorama semplificato con questa fotocamera.
- Per ulteriori informazioni, vedere "Utilizzo della funzione Panorama semplificato (ripresa e riproduzione)" (2).

Note sulla stampa di immagini panoramiche

A seconda delle impostazioni della stampante, potrebbe non essere possibile stampare l'intera immagine. Inoltre, la stampa potrebbe non essere supportata, a seconda della stampante.

SCENE → 🐾 Animali domestici

- Quando viene puntata su un cane o un gatto, la fotocamera rileva il muso di un animale domestico e lo mette a fuoco. Per impostazione predefinita, l'otturatore scatta automaticamente quando la fotocamera rileva il muso di un cane o di un gatto (autoscatto animali domestici).
- Nella schermata visualizzata selezionando 🐾 **Animali domestici**, scegliere **Singolo** o **Sequenza**.
 - **Singolo**: quando viene rilevato il muso di un cane o di un gatto, la fotocamera scatta 1 immagine.
 - **Sequenza**: quando viene rilevato il muso di un cane o di un gatto, la fotocamera scatta 3 immagini in sequenza.

✔ **Autoscatto animali dom.**

- Premere ◀(☺) sul multi-selettore per modificare le impostazioni della funzione **Autoscatto animali dom.**
 - : quando la fotocamera rileva il muso di un cane o di un gatto, l'otturatore scatta automaticamente.
 - **OFF**: la fotocamera non rilascia automaticamente l'otturatore, anche se viene rilevato il muso di un cane o un gatto. Premere il pulsante di scatto. Inoltre, la fotocamera rileva volti umani quando si seleziona **OFF**.
- **Autoscatto animali dom.** viene impostato su **OFF** dopo aver scattato cinque sequenze.
- È possibile effettuare la ripresa premendo il pulsante di scatto a prescindere dall'impostazione dell'**Autoscatto animali dom.**

✔ **Area di messa a fuoco**

- Se la fotocamera rileva un muso, questo viene circondato da un bordo giallo. Quando la fotocamera acquisisce la messa a fuoco di un muso circondato da un doppio bordo (area di messa a fuoco), il doppio bordo diventa verde. Se non rileva alcun muso, la fotocamera mette a fuoco il soggetto che si trova al centro dell'inquadratura.
- In alcune condizioni di ripresa, la fotocamera potrebbe non essere in grado di rilevare il muso dell'animale domestico e il bordo potrebbe circondare altri soggetti.

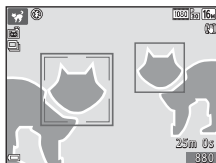

Modo Ritratto intelligente (acquisizione di immagini di volti sorridenti)

La fotocamera consente di scattare automaticamente una foto quando rileva un volto sorridente, senza che sia necessario premere il pulsante di scatto (timer sorriso (📖58)). È possibile utilizzare l'effetto pelle soft per migliorare i toni della pelle dei volti umani.

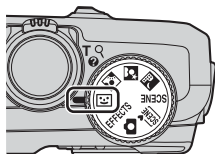

1 Inquadrare il soggetto.

- Puntare la fotocamera su un volto umano.

2 Attendere che il soggetto sorrida senza premere il pulsante di scatto.

- Se la fotocamera rileva un sorriso sul volto della persona circondato da un doppio bordo, l'otturatore scatta automaticamente.
- Quando la fotocamera rileva un volto sorridente, l'otturatore scatta automaticamente.

3 Terminare la ripresa automatica.

- Eseguire una delle operazioni elencate di seguito per terminare la ripresa.
 - Impostare **Timer sorriso** su **No**.
 - Ruotare la ghiera di selezione modo per passare a un modo di ripresa diverso dal modo 📷 (ritratto intelligente).
 - Spegnerne la fotocamera.





📌 Note sul modo Ritratto intelligente

In alcune condizioni di ripresa, la fotocamera potrebbe non essere in grado di rilevare volti o sorrisi (📖64). Per la ripresa è possibile utilizzare anche il pulsante di scatto.

Lampeggio della spia autoscatto

Quando si utilizza il timer sorriso, la spia autoscatto lampeggia se la fotocamera rileva un volto e lampeggia velocemente subito dopo lo scatto dell'otturatore.

Funzioni disponibili nel modo Ritratto intelligente

- Modo flash ( 45)
- Autoscatto ( 48)
- Compensazione dell'esposizione ( 53)
- Menu di ripresa ( 56)

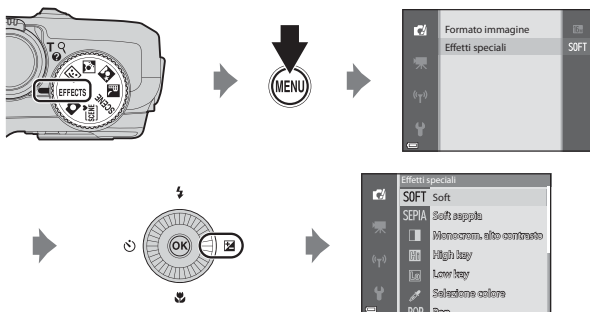

Modo Effetti speciali (applicazione degli effetti durante la ripresa)

È possibile applicare effetti alle immagini durante la ripresa.



Premere il pulsante **MENU** per visualizzare il menu degli effetti speciali e selezionare un effetto con il multi-selettore.

Categoria	Descrizione
SOFT Soft (impostazione predefinita)	Consente di ammorbidire l'immagine aggiungendo un lieve effetto sfocato all'intera immagine.
SEPIA Soft seppia	Consente di aggiungere un tono seppia e di ridurre il contrasto in modo da restituire l'effetto di una vecchia foto.
<input type="checkbox"/> Monocrom. alto contrasto	Consente di cambiare l'immagine in bianco e nero accentuando il contrasto.
<input type="checkbox"/> High key	Conferisce un tono luminoso all'intera immagine.
<input type="checkbox"/> Low key	Conferisce un tono scuro all'intera immagine.
Selezione colore	Consente di creare un'immagine in bianco e nero in cui sono preservati solo i colori specificati.
POP Pop	Aumenta la saturazione dei colori di tutta l'immagine per creare un effetto luminoso.
VI Super vivace	Aumenta la saturazione dei colori dell'intera immagine e rende più nitido il contrasto.

Categoria	Descrizione
 Cross processing	Conferisce all'immagine un aspetto misterioso basato su un colore specifico.
 Effetto toy camera 1	Conferisce all'intera immagine una tinta giallastra e scurisce i bordi.
 Effetto toy camera 2	Diminuisce la saturazione dei colori dell'intera immagine e scurisce i bordi.

- La fotocamera mette a fuoco l'area al centro dell'inquadratura.

- Quando si seleziona **Selezione colore** o **Cross processing**, utilizzare **▲▼** sul multi-selettore per selezionare il colore desiderato sul cursore.

Per modificare le impostazioni di una delle funzioni seguenti, premere il pulsante **OK** per annullare la selezione del colore.

- Modo flash (📖45)
- Autoscatto (📖48)
- Modo macro (📖49)
- Compensazione dell'esposizione (📖53)

Per tornare alla schermata di selezione del colore, premere nuovamente il pulsante **OK**.

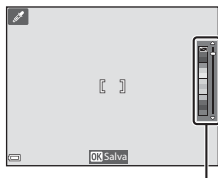

Cursore

Funzioni che possono essere impostate mediante il multi-selettore

Le funzioni disponibili variano in base al modo di ripresa, come indicato di seguito.

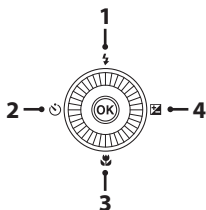

Funzione		SCENE,		EFFECTS
1 Modo flash (📖45)	✓		✓*	✓
2 Autoscatto (📖48)	✓		✓*	✓
3 Modo macro (📖49)	✓		-	✓
Cursore creativo Luminosità (Esp. +/-)/ Saturazione/ Tinta) (📖50)	✓	*	-	-
Compensazione dell'esposizione (📖53)	-		✓	✓

* La disponibilità dipende dall'impostazione. Per ulteriori informazioni, vedere "Impostazioni predefinite" (📖54).

Uso del flash

È possibile impostare il modo flash in base alle condizioni di ripresa.

- 1 Premere ▲ (⚡) sul multi-selettore.

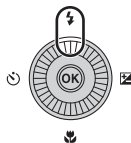

- 2 Selezionare il modo flash desiderato (📖47) e premere il pulsante OK.

- Se non si conferma l'impostazione premendo il pulsante OK entro qualche secondo, la selezione verrà annullata.



Funzioni di ripresa

✓ Spia flash

- Lo stato del flash può essere verificato premendo il pulsante di scatto a metà corsa.
 - Accesa: il flash si attiva quando si preme il pulsante di scatto fino in fondo.
 - Lampeggiante: il flash si sta caricando. Non è possibile scattare immagini.
 - Spenta: il flash non si attiva quando si scatta un'immagine.
- Se il livello di carica della batteria è basso, il monitor si spegne quando il flash è in fase di carica.



Sollevamento del flash

Premendo il pulsante di scatto a metà corsa, il flash si solleva automaticamente se le condizioni richieste per l'uso del flash sono soddisfatte.

- Flash automatico (⚡AUTO auto, ⚡👁 auto con riduzione occhi rossi o ⚡SLOW sincro su tempi lenti): in condizioni di scarsa illuminazione, il flash si solleva automaticamente premendo il pulsante di scatto a metà corsa. La fotocamera determina se il flash deve sollevarsi o meno in base alla luminosità del soggetto e alle impostazioni usate durante la ripresa.
- 🚫 No: il flash non si solleva, anche se si preme il pulsante di scatto a metà corsa. La fotocamera può comunque scattare foto con il flash abbassato.
- ⚡ fill flash: il flash si solleva quando il pulsante di scatto viene premuto a metà corsa durante la ripresa.

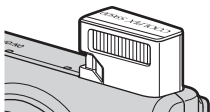

Abbassamento del flash

Quando non si utilizza il flash, premere leggermente per abbassare il flash finché non scatta e si chiude.



Modi flash disponibili

AUTO Auto

Il flash scatta secondo necessità, ad esempio in caso di illuminazione debole.

- L'icona del modo flash sulla schermata di ripresa viene visualizzata solo immediatamente dopo la configurazione.

Auto con riduzione occhi rossi

Riduce l'effetto "occhi rossi" causato dal flash nei ritratti.

No

Il flash non viene emesso.

- Si consiglia di utilizzare un treppiedi per stabilizzare la fotocamera durante le riprese in ambienti con scarsa illuminazione.

Fill flash

Il flash viene emesso ogni volta che si scatta un'immagine. Utilizzare questo modo per schiarire le aree in ombra o i soggetti in controluce ("fill-in").

SLOW Sincro su tempi lenti

Ideale per ritratti effettuati di sera e di notte con paesaggi sullo sfondo.

Il flash si attiva secondo necessità per illuminare il soggetto principale. Per catturare lo sfondo in immagini notturne o con illuminazione debole, vengono utilizzati tempi di posa lunghi.

Impostazione del modo flash

- L'impostazione potrebbe non essere disponibile in alcuni modi di ripresa.
- L'impostazione applicata nel modo  (auto) viene salvata nella memoria della fotocamera anche dopo lo spegnimento.

Auto con riduzione occhi rossi

Una serie di pre-flash a bassa intensità viene emessa prima del flash principale al fine di ridurre l'effetto occhi rossi. Se la fotocamera rileva occhi rossi durante il salvataggio dell'immagine, l'area interessata viene elaborata prima del salvataggio per ridurre l'effetto.

Ricordare quanto segue quando si effettuano riprese:

- A causa dell'emissione dei pre-flash, vi è un leggero ritardo tra la pressione del pulsante di scatto e lo scatto dell'immagine.
- È necessario più tempo del solito per salvare le immagini.
- La riduzione occhi rossi potrebbe non produrre i risultati desiderati in tutte le situazioni.
- In alcuni casi, la riduzione occhi rossi potrebbe essere applicata ad aree dell'immagine in cui non è necessaria. Se ciò si verifica, selezionare un altro modo flash e riprovare a scattare un'immagine.

Uso dell'autoscatto

La fotocamera è dotata di un autoscatto che rilascia l'otturatore circa 10 secondi o 2 secondi dopo la pressione del pulsante di scatto. Se si utilizza un treppiedi per stabilizzare la fotocamera durante la ripresa, impostare **Foto VR** su **No** nel menu impostazioni (📖78).

1 Premere ◀ (🕒) sul multi-selettore.

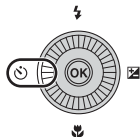

2 Selezionare 🕒 10s o 🕒 2s, quindi premere il pulsante OK.

- 🕒 10s (10 secondi): da utilizzare per occasioni importanti, ad esempio matrimoni.
- 🕒 2s (2 secondi): da utilizzare per evitare movimenti della fotocamera.
- Se non si conferma l'impostazione premendo il pulsante OK entro qualche secondo, la selezione verrà annullata.
- Quando il modo di ripresa è impostato con modo scena **Animali domestici**, viene visualizzata l'icona 🐾 (autoscatto animali domestici) (📖39). Non è possibile utilizzare l'autoscatto.



3 Inquadrare il soggetto e premere il pulsante di scatto a metà corsa.

- Vengono impostate la messa a fuoco e l'esposizione.

4 Premere il pulsante di scatto fino in fondo.

- Inizia il conto alla rovescia. La spia autoscatto lampeggia, quindi diventa fissa circa un secondo prima che scatti l'otturatore.
- Una volta scattato l'otturatore, l'autoscatto viene impostato su **OFF**.
- Per arrestare il conto alla rovescia, premere di nuovo il pulsante di scatto.

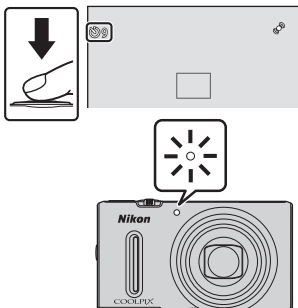

Uso del modo macro

Utilizzare il modo macro quando si scattano immagini in primo piano.

- 1 Premere ▼ (🌿) sul multi-selettore.

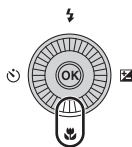

- 2 Selezionare ON, quindi premere il pulsante OK.

- Se non si conferma l'impostazione premendo il pulsante OK entro qualche secondo, la selezione verrà annullata.

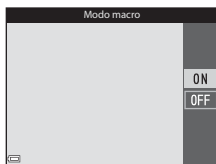

- 3 Spostare il controllo zoom per impostare il rapporto di zoom in modo che l'icona 🌿 e l'indicatore zoom diventino verdi.

- Quando il rapporto di zoom è impostato su una posizione in cui l'indicatore zoom diventa verde, la fotocamera è in grado di mettere a fuoco soggetti a una distanza di circa 10 cm dall'obiettivo.
Quando lo zoom si trova su una posizione in cui viene visualizzata l'icona ▲, la fotocamera è in grado di mettere a fuoco soggetti a una distanza di circa 1 cm dall'obiettivo.

✓ Note sull'uso del flash

Il flash potrebbe non essere in grado di illuminare l'intero soggetto a distanze inferiori a 50 cm.

📎 Impostazione del modo macro

- L'impostazione potrebbe non essere disponibile in alcuni modi di ripresa.
- L'impostazione applicata nel modo 📷 (auto) viene salvata nella memoria della fotocamera anche dopo lo spegnimento.

Regolazione della luminosità (compensazione dell'esposizione), della saturazione e della tinta (cursore creativo)



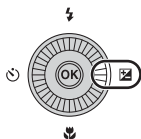

Quando il modo di ripresa è impostato su  (auto), utilizzare il cursore creativo per regolare la luminosità (compensazione dell'esposizione), la saturazione e la tinta con cui scattare le immagini.

Uso del cursore creativo



- 1 Premere  sul multi-selettore.





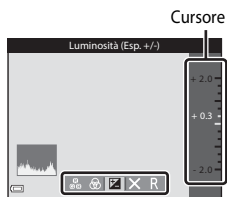

- 2 Selezionare l'opzione che si desidera regolare ed effettuare la regolazione.

- : consente di selezionare un'opzione.
 - : "Regolazione della luminosità (compensazione dell'esposizione)" (📖51)
 - : "Regolazione della saturazione (regolazione dell'intensità)" (📖52)
 - : "Regolazione della tinta (regolazione del bilanciamento del bianco)" (📖52)



-  o rotazione: consente di spostare il cursore. L'effetto può essere regolato mentre si verificano i risultati sul monitor.
- Per disattivare gli effetti del cursore creativo, selezionare  e premere il pulsante .

- 3 Una volta completata la regolazione, selezionare  e premere il pulsante .

- Se si preme il pulsante  (eccetto quando è selezionato  o il pulsante di scatto al passaggio 2, il valore selezionato viene applicato. Quando l'effetto viene applicato, la fotocamera torna alla schermata di ripresa.



Impostazioni del cursore creativo

Le impostazioni relative a Luminosità (Esp. +/-) (compensazione dell'esposizione), Saturazione e Tinta vengono salvate nella memoria della fotocamera anche dopo lo spegnimento.

Regolazione della luminosità (compensazione dell'esposizione)

Regolare la luminosità complessiva dell'immagine.

- Per aumentare la luminosità dell'immagine, impostare un valore positivo (+).
- Per diminuire la luminosità dell'immagine, impostare un valore negativo (-).

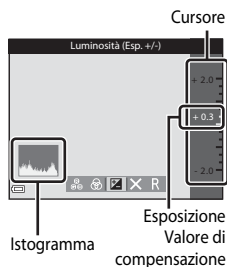

Uso dell'istogramma

Un istogramma è una rappresentazione grafica della distribuzione dei toni nell'immagine. Utilizzare questa funzione come guida durante la compensazione dell'esposizione e la ripresa senza flash.

- L'asse orizzontale corrisponde alla luminosità dei pixel, con i toni scuri verso sinistra e quelli chiari verso destra. L'asse verticale indica il numero di pixel.
- Aumentando la compensazione dell'esposizione si sposta la distribuzione del contrasto verso destra, mentre diminuendola si sposta la distribuzione del contrasto verso sinistra.

Regolazione della saturazione (regolazione dell'intensità)

Regolare la saturazione complessiva dell'immagine.

- La saturazione complessiva dell'immagine aumenta man mano che si sposta il cursore verso l'alto. La saturazione complessiva dell'immagine diminuisce man mano che si sposta il cursore verso il basso.

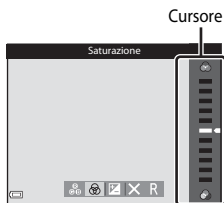

Regolazione della tinta (regolazione del bilanciamento del bianco)

Regolare la tinta complessiva dell'immagine.

- La tinta complessiva dell'immagine tende più al rosso man mano che si sposta il cursore verso l'alto. La tinta complessiva dell'immagine tende più al blu man mano che si sposta il cursore verso il basso.

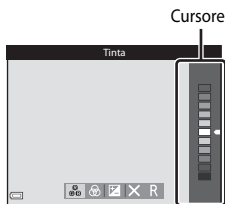

✓ Note sulla regolazione del bilanciamento del bianco

La configurazione potrebbe non cambiare quando si utilizzano alcune impostazioni di altre funzioni.

Regolazione della luminosità (compensazione dell'esposizione)

Quando il modo di ripresa è impostato su modo scena, modo ritratto intelligente o modo effetti speciali, è possibile eseguire la regolazione della luminosità (compensazione dell'esposizione).

- 1 Premere ► (+) sul multi-selettore.

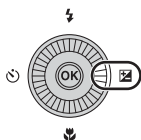

- 2 Selezionare un valore di compensazione e premere il pulsante OK.

- Per aumentare la luminosità dell'immagine, impostare un valore positivo (+).
- Per diminuire la luminosità dell'immagine, impostare un valore negativo (-).
- Il valore di compensazione viene applicato, anche se non si preme il pulsante OK.

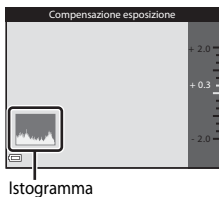













Valore di compensazione dell'esposizione







































- Quando il modo di ripresa è **Fuochi artificiali** (📖37) nel modo scena, non è possibile utilizzare la compensazione dell'esposizione.
- Quando la compensazione dell'esposizione è impostata mentre si utilizza il flash, la compensazione è applicata sia all'esposizione dello sfondo che all'intensità del lampo del flash.

Impostazioni predefinite

Le impostazioni predefinite di ciascun modo di ripresa sono descritte di seguito.

Modo di ripresa	Flash ( 45)	Autoscatto ( 48)	Macro ( 49)	Cursore creativo ( 50)
 (auto)	 AUTO	OFF	OFF	Spenta

Modo di ripresa	Flash ( 45)	Autoscatto ( 48)	Macro ( 49)	Compensazione dell'esposizione ( 53)
 (ritratto intelligente)	 AUTO ¹	OFF ²	OFF ³	0.0
EFFECTS (effetti speciali)		OFF	OFF	0.0

Modo di ripresa	Flash ( 45)	Autoscatto ( 48)	Macro ( 49)	Compensazione dell'esposizione ( 53)
 (selezione scene auto)	 AUTO ⁴	OFF	OFF ⁵	0.0
 (paesaggio notturno)	 ³	OFF	OFF ³	0.0
 (ritratto notturno)	  ³	OFF	OFF ³	0.0
 (controluce)	  ⁶	OFF	OFF ³	0.0
SCENE				
 (ritratto)	 	OFF	OFF ³	0.0
 (paesaggio)	 ³	OFF	OFF ³	0.0
 (sport)	 ³	OFF ³	OFF ³	0.0
 (feste/interni)	  ⁷	OFF	OFF ³	0.0
 (spiaggia)	 AUTO	OFF	OFF ³	0.0
 (neve)	 AUTO	OFF	OFF ³	0.0
 (tramonto)	 ³	OFF	OFF ³	0.0
 (aurora/crepuscolo)	 ³	OFF	OFF ³	0.0
 (macro/primo piano)	 ³	OFF	ON ³	0.0
 (alimenti)	 ³	OFF	ON ³	0.0
 (museo)	 ³	OFF	OFF	0.0

Modo di ripresa	Flash (📖45)	Autoscatto (📖48)	Macro (📖49)	Compensazione dell'esposizione (📖53)
🔥 (fuochi artificiali)	📷 ³	OFF ³	OFF ³	0.0 ³
🖨️ (copia in bianco e nero)	📷	OFF	OFF	0.0
🏞️ (panorama semplificato)	📷 ³	OFF ³	OFF ³	0.0
🐾 (animali domestici)	📷 ³	📷 ⁸	OFF	0.0

- ¹ Non può essere utilizzata quando **Verifica occhi aperti** è impostato su **Si** o quando **Timer sorriso** è impostato su **Si (sequenza)** o **Si (BSS)**.
- ² Può essere utilizzata quando l'opzione **Timer sorriso** è impostata su **No**.
- ³ L'impostazione non è modificabile.
- ⁴ La fotocamera seleziona automaticamente il modo flash appropriato per la scena prescelta. 📷 (No) può essere selezionato manualmente.
- ⁵ Non può essere modificata. La fotocamera passa al modo macro quando si seleziona 📷.
- ⁶ Il modo flash è fissato su ⚡ (fill flash) quando **HDR** è impostato su **No** ed è fissato su 📷 (No) quando **HDR** è impostato su **Si**.
- ⁷ È possibile utilizzare il modo flash con sincro su tempi lenti e riduzione occhi rossi.
- ⁸ Non è possibile utilizzare l'autoscatto. L'impostazione dell'autoscatto animali domestici può essere attivata o disattivata (📖39).

Funzioni che possono essere impostate con il pulsante MENU (Menu di ripresa)

Le impostazioni elencate di seguito possono essere modificate premendo il pulsante **MENU** durante la ripresa (📖4).

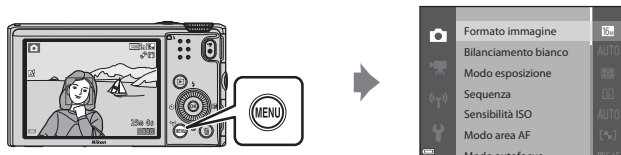

Le funzioni disponibili variano a seconda del modo di ripresa, come indicato di seguito.





Funzione		SCENE, 		EFFECTS
Formato immagine ¹	✓	✓	✓	✓
Bilanciamento bianco	✓	-	-	-
Modo esposizione	✓	-	-	-
Sequenza	✓	-	-	-
Sensibilità ISO	✓	-	-	-
Modo area AF	✓	-	-	-
Modo autofocus	✓	-	-	-
Selezione rapida effetti	✓	-	-	-
Effetto pelle soft	-	-	✓	-
Timer sorriso	-	-	✓	-
Verifica occhi aperti	-	-	✓	-

¹ L'impostazione viene applicata anche agli altri modi di ripresa.

² Per alcuni modi scena sono disponibili impostazioni aggiuntive. Per ulteriori informazioni, vedere "Consigli e note" (📖34).

Opzioni disponibili nel menu di ripresa

Opzione	Descrizione	
Formato immagine	Consente di impostare la combinazione di dimensione dell'immagine e qualità dell'immagine utilizzata per il salvataggio delle immagini. <ul style="list-style-type: none"> Impostazione predefinita: 16M 4608x3456 	 29
Bilanciamento bianco	Consente di regolare il bilanciamento del bianco in base alle condizioni atmosferiche o alla fonte luminosa per rendere realistici i colori nelle immagini. <ul style="list-style-type: none"> Impostazione predefinita: Auto 	 31
Modo esposizione	Consente di impostare il metodo utilizzato dalla fotocamera per misurare la luminosità del soggetto. <ul style="list-style-type: none"> Impostazione predefinita: Matrix 	 33
Sequenza	Consente di selezionare riprese singole o in sequenza. <ul style="list-style-type: none"> Impostazione predefinita: Singolo 	 34
Sensibilità ISO	Consente di controllare la sensibilità della fotocamera alla luce. <ul style="list-style-type: none"> Impostazione predefinita: Auto Quando si seleziona Auto , se la sensibilità aumenta viene visualizzato il simbolo ISO sul monitor.	 37
Modo area AF	Consente di determinare il modo in cui la fotocamera seleziona l'area di messa a fuoco utilizzata per l'autofocus. <ul style="list-style-type: none"> Impostazione predefinita: Scelta soggetto AF (63) 	 38
Modo autofocus	Consente di impostare la modalità di messa a fuoco della fotocamera. <ul style="list-style-type: none"> Impostazione predefinita: Pre-focus 	 41
Selezione rapida effetti	Consente di attivare o disattivare la funzione di selezione rapida effetti ( 32). <ul style="list-style-type: none"> Impostazione predefinita: Si 	 41

Opzione	Descrizione	
Effetto pelle soft	Consente di selezionare il livello di effetto pelle soft per i volti umani. <ul style="list-style-type: none"> • Impostazione predefinita: Normale 	 42
Timer sorriso	Consente di selezionare se l'otturatore deve scattare automaticamente o meno quando la fotocamera rileva un volto sorridente. <ul style="list-style-type: none"> • Impostazione predefinita: Si (singola) 	 43
Verifica occhi aperti	La fotocamera rilascia automaticamente l'otturatore due volte ad ogni scatto e salva un'immagine in cui il soggetto ha gli occhi aperti. <ul style="list-style-type: none"> • Impostazione predefinita: No 	 44

Funzioni che non possono essere utilizzate contemporaneamente

Alcune funzioni non possono essere utilizzate insieme ad altre opzioni del menu.

Funzione limitata	Opzione	Descrizione
Modo flash	Sequenza (📖57)	Quando è selezionata un'impostazione diversa da Singolo , non è possibile utilizzare il flash.
	Verifica occhi aperti (📖58)	Quando Verifica occhi aperti è impostata su Si , non è possibile utilizzare il flash.
Autoscatto	Timer sorriso (📖58)	Quando Timer sorriso è selezionato, non è possibile utilizzare l'autoscatto.
	Modo area AF (📖57)	Quando Inseguimento soggetto è selezionato, non è possibile utilizzare l'autoscatto.
Modo macro	Modo area AF (📖57)	Quando Inseguimento soggetto è selezionato, non è possibile utilizzare il modo macro.
Formato immagine	Sequenza (📖57)	L'opzione Formato immagine è fissata nel modo seguente a seconda dell'impostazione della ripresa in sequenza: <ul style="list-style-type: none"> • Cache di prescatto: 📖 (dimensione immagine: 1280 x 960 pixel) • Velocità alta: 120 fps: 📖 640x480 • Velocità alta: 60 fps: 📖 (dimensione immagine: 1280 x 960 pixel) • Multi-scatto 16: 📖 (dimensione immagine: 2560 x 1920 pixel)
Bilanciamento bianco	Tinta (con cursore creativo) (📖50)	Quando si regola la tinta con il cursore creativo, non è possibile impostare Bilanciamento bianco nel menu di ripresa. Per impostare Bilanciamento bianco , selezionare R nella schermata di impostazione del cursore creativo per reimpostare la luminosità, la saturazione e la tinta.

Funzione limitata	Opzione	Descrizione
Sequenza	Autoscatto (📖48)	Se l'autoscatto viene utilizzato quando Cache di prescatto è selezionata, Sequenza utilizza l'impostazione Singolo .
Sensibilità ISO	Sequenza (📖57)	Quando si seleziona Cache di prescatto , Velocità alta: 120 fps , Velocità alta: 60 fps , o Multi-scatto 16 , l'impostazione Sensibilità ISO viene automaticamente selezionata in base alla luminosità.
Modo area AF	Bilanciamento bianco (📖57)	Quando è selezionata un'impostazione diversa da Auto per il modo Bilanciamento bianco in Scelta soggetto AF , la fotocamera non rileva il soggetto principale.
Selezione rapida effetti	Sequenza (📖57)	La funzione di selezione rapida effetti non può essere utilizzata per le immagini riprese in sequenza.
Timer sorriso	Verifica occhi aperti (📖58)	Se Verifica occhi aperti è impostata su Si , Timer sorriso utilizza l'impostazione Si (singola) se è impostato Si (sequenza) o Si (BSS) .
Verifica occhi aperti	Timer sorriso (📖58)	Se Timer sorriso è impostato su Si (sequenza) o Si (BSS) , Verifica occhi aperti utilizza l'impostazione No .
Impostazioni monitor	Selezione rapida effetti (📖57)	Quando Selezione rapida effetti è impostata su Si , l'immagine acquisita viene visualizzata dopo ogni scatto indipendentemente dall'impostazione di Mostra foto scattata .
Stampa data	Sequenza (📖57)	Quando si seleziona Velocità alta , Velocità bassa , Cache di prescatto , Velocità alta: 120 fps , Velocità alta: 60 fps o BSS non è possibile sovrastampare la data sulle immagini.
	Timer sorriso (📖58)	Quando Timer sorriso è impostato su Si (sequenza) o Si (BSS) , non è possibile sovrastampare la data e l'ora sulle immagini.
	Verifica occhi aperti (📖58)	Quando si imposta Verifica occhi aperti su Si , non è possibile sovrastampare la data sulle immagini.

Funzione limitata	Opzione	Descrizione
Foto VR	Modo flash (📖45)	Se il flash si attiva quando è selezionato Si (ibrida) , Foto VR utilizza l'impostazione Si .
	Autoscatto (📖48)	Se l'autoscatto viene utilizzato quando è selezionato Si (ibrida) , Foto VR utilizza l'impostazione Si .
	Sequenza (📖57)	Se per Sequenza si seleziona un'impostazione diversa da Singolo quando è selezionato Si (ibrida) , Foto VR utilizza l'impostazione Si .
	Sensibilità ISO (📖57)	Se Sensibilità ISO è impostata su Intervallo definito auto o ISO 400 o su un valore superiore quando Si (ibrida) è selezionato, Foto VR utilizza l'impostazione Si .
	Rilevam. movimento (📖78)	Se Rilevam. movimento è impostato su Auto quando Si (ibrida) è selezionato, Foto VR utilizza l'impostazione Si .
Rilevam. movimento	Modo flash (📖45)	Quando il flash si attiva, Rilevam. movimento è disattivato.
	Sequenza (📖57)	Quando si seleziona Cache di prescatto , Velocità alta: 120 fps , Velocità alta: 60 fps o Multi-scatto 16 , Rilevam. movimento è disattivato.
	Sensibilità ISO (📖57)	Quando si imposta Sensibilità ISO su un'impostazione diversa da Auto , Rilevam. movimento è disattivato.
Avviso occhi chiusi	Sequenza (📖57)	Quando si seleziona un'impostazione diversa da Singolo , Avviso occhi chiusi è disattivato.

Funzione limitata	Opzione	Descrizione
Zoom digitale	Sequenza (📖57)	Quando Multi-scatto 16 è selezionato, non è possibile utilizzare lo zoom digitale.
	Modo area AF (📖57)	Quando Inseguimento soggetto è selezionato, non è possibile utilizzare lo zoom digitale.
Suono scatto	Sequenza (📖57)	Quando si seleziona un'impostazione diversa da Singolo , il suono di scatto è disattivato.

✔ Note sullo zoom digitale

- In base al modo di ripresa o alle impostazioni correnti, lo zoom digitale potrebbe non essere disponibile (🔍70).
- Quando lo zoom digitale è attivo, la fotocamera mette a fuoco al centro dell'inquadratura.

Messa a fuoco

L'area di messa a fuoco varia in base al modo di ripresa.

Uso di Scelta soggetto AF

Quando **Modo area AF** (☰57) nel modo  (auto) è impostato su **Scelta soggetto AF**, la fotocamera mette a fuoco nel modo descritto di seguito.

- Quando la fotocamera rileva il soggetto principale, intorno ad esso viene visualizzato un bordo giallo (area di messa a fuoco). Se viene rilevato un volto, la fotocamera ne privilegia automaticamente la messa a fuoco. Premendo il pulsante di scatto a metà corsa, l'area di messa a fuoco diventa verde.

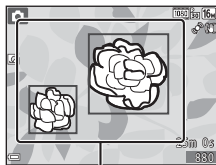

Aree di messa a fuoco

- Se non viene rilevato un soggetto principale, la fotocamera seleziona automaticamente una o più delle 9 aree di messa a fuoco che contengono il soggetto più vicino quando si preme il pulsante di scatto a metà corsa. Quando il soggetto è a fuoco, le aree per le quali è stata effettuata la messa a fuoco diventano verdi.

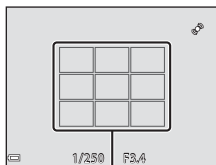

Aree di messa a fuoco

Note su Scelta soggetto AF

- Il soggetto che la fotocamera determina come soggetto principale può variare a seconda delle condizioni di ripresa.
- Potrebbe non essere possibile rilevare il soggetto principale quando si utilizzano determinate impostazioni di **Bilanciamento bianco**.
- La fotocamera potrebbe non rilevare correttamente il soggetto principale nelle situazioni indicate di seguito:
 - Quando il soggetto è molto scuro o molto luminoso
 - Quando il soggetto principale non ha colori chiaramente definiti
 - Quando l'immagine è inquadrata in modo tale che il soggetto principale viene a trovarsi sul bordo del monitor
 - Quando il soggetto principale è costituito da un motivo che si ripete

Uso della funzione di rilevamento del volto

Nei modi di ripresa seguenti, la fotocamera utilizza la funzione di rilevamento del volto per mettere a fuoco automaticamente volti umani.

- Modo **SCN** (selezione scene auto) (📖34)
- Modo **🌃** (ritratto notturno) (📖35)
- **Ritratto** Modo scena (📖33)
- Modo ritratto intelligente (📖40)
- Quando **Modo area AF** (📖57) nel modo **📷** (auto) (📖31) è impostato su **Priorità al volto**.

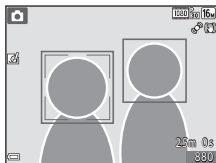

Se la fotocamera rileva più di un volto, viene visualizzato un doppio bordo intorno al volto su cui la fotocamera esegue la messa a fuoco, mentre gli altri volti vengono circondati da un bordo singolo.

Se si preme il pulsante di scatto a metà corsa quando non vengono rilevati volti, si verificano le seguenti situazioni:

- Nel modo **SCN** (selezione scene auto), l'area di messa a fuoco cambia a seconda della scena.
- Nel modo **🌃** (ritratto notturno), nel modo scena **Ritratto** o nel modo ritratto intelligente, la fotocamera mette a fuoco l'area al centro dell'inquadratura.
- Nel modo **📷** (auto), la fotocamera seleziona l'area di messa a fuoco che contiene il soggetto più vicino.

✓ Note sulla funzione di rilevamento del volto

- La capacità della fotocamera di rilevare volti dipende da una serie di fattori, come la direzione verso cui i volti stessi sono orientati.
- La fotocamera potrebbe non essere in grado di rilevare volti nelle seguenti situazioni:
 - Se i volti sono parzialmente nascosti da occhiali da sole o altri ostacoli
 - Se i volti occupano un'area troppo estesa o troppo ridotta dell'inquadratura

📎 Rilevamento del volto durante la registrazione dei filmati

Quando **Modo area AF** (📖75) nel menu filmato è impostato su **Priorità al volto**, la fotocamera mette a fuoco i volti umani durante la registrazione di un filmato.

Se il pulsante **📷** (registrazione filmato) viene premuto quando non vengono rilevati volti, la fotocamera mette a fuoco l'area che si trova al centro dell'inquadratura.

Uso della funzione Effetto pelle soft

Quando viene rilasciato l'otturatore utilizzando uno dei modi di ripresa elencati di seguito, la fotocamera rileva volti umani ed elabora l'immagine per migliorare l'aspetto dell'incarnato (fino a 3 volti).

- Modo ritratto intelligente (📖40)
 - È possibile regolare l'effetto pelle soft.
- Modo **Scene** (selezione scene auto) (📖34)
- Modo **🌙** (ritratto notturno) (📖35)
- Modo scena **Ritratto** (📖33)

Le funzioni di modifica quali **Effetto pelle soft** possono essere applicate alle immagini salvate utilizzando **Ritocco glamour** (📖69) anche dopo la ripresa.

✔ Note su Effetto pelle soft

- Il salvataggio delle immagini dopo la ripresa potrebbe richiedere più tempo del solito.
- In alcune condizioni di ripresa, l'effetto pelle soft potrebbe non produrre gli effetti desiderati e potrebbe essere applicato ad aree dell'immagine nelle quali non sono presenti volti.

Soggetti non adatti per l'autofocus

La fotocamera potrebbe non eseguire la messa a fuoco come previsto nelle situazioni indicate di seguito. In alcuni rari casi, può accadere che il soggetto non sia a fuoco nonostante l'area o l'indicatore di messa a fuoco sia verde:

- Soggetto molto scuro
- Presenza di oggetti con livelli di illuminazione molto diversi (ad esempio il sole dietro il soggetto lo rende molto scuro)
- Assenza di contrasto tra il soggetto e lo sfondo (ad esempio il soggetto da ritrarre indossa una camicia bianca e si trova davanti a una parete dello stesso colore)
- Presenza di più oggetti a distanze diverse dalla fotocamera (ad esempio il soggetto si trova in una gabbia)
- Soggetti che ripetono lo stesso motivo (tapparelle, edifici a diversi piani con finestre della stessa forma, ecc.)
- Soggetto in rapido movimento

In questi casi, premere il pulsante di scatto a metà corsa per mettere a fuoco più volte oppure eseguire la messa a fuoco su un altro soggetto posto alla stessa distanza dalla fotocamera del soggetto desiderato e utilizzare il blocco della messa a fuoco (📖66).

Blocco della messa a fuoco

Si consiglia di eseguire la ripresa con il blocco della messa a fuoco quando la fotocamera non attiva l'area di messa a fuoco che contiene il soggetto desiderato.

1 Impostare **Modo area AF** su **Area centrale** nel modo  (auto) (📖56).

2 Posizionare il soggetto al centro dell'inquadratura e premere il pulsante di scatto a metà corsa.

- Verificare che l'area di messa a fuoco sia verde.
- La messa a fuoco e l'esposizione vengono bloccate.

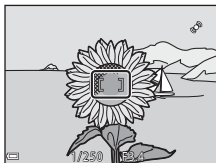

3 Senza rilasciare il pulsante di scatto, ricomporre l'immagine.

- Accertarsi di mantenere la stessa distanza tra la fotocamera e il soggetto.

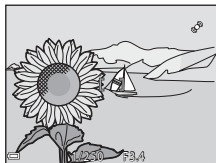

4 Premere il pulsante di scatto fino in fondo per scattare la foto.



Funzioni di riproduzione

Zoom in riproduzione

Spostando il controllo zoom verso **T** (Q) nel modo di riproduzione a pieno formato (18) l'immagine viene ingrandita.

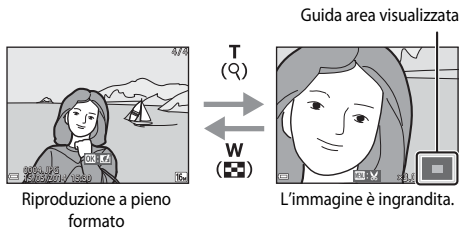

- È possibile modificare il rapporto di zoom spostando il controllo verso **W** (18) o **T** (Q).
- Per visualizzare una diversa area dell'immagine, premere il multi-selettore ▲▼◀▶.
- Se si visualizza un'immagine acquisita tramite la funzione di rilevamento del volto o degli animali domestici, la fotocamera ingrandisce il volto rilevato al momento della ripresa (ad eccezione delle immagini acquisite in serie). Per ingrandire un'area dell'immagine in cui non sono presenti volti, regolare il rapporto di zoom e quindi premere ▲▼◀▶.
- Quando si visualizza un'immagine ingrandita, premere **OK** per tornare al modo di riproduzione a pieno formato.

Ritaglio di immagini

Quando si visualizza un'immagine ingrandita, è possibile premere il pulsante **MENU** per ritagliare l'immagine in modo da includere solo la porzione visibile e salvarla come file separato (19).

Riproduzione di miniature e visualizzazione del calendario

Spostando il controllo zoom verso **W** (🗉) nel modo di riproduzione a pieno formato (📖28), le immagini vengono visualizzate come miniature.



- È possibile modificare il numero delle miniature visualizzate spostando il controllo zoom verso **W** (🗉) o **T** (🔍).
- Quando si utilizza il modo di riproduzione miniature, utilizzare il multi-selettore ▲▼◀▶ o ruotarlo per selezionare un'immagine, quindi premere il pulsante **OK** per visualizzare quell'immagine a pieno formato.
- Quando si utilizza il modo di riproduzione calendario, utilizzare il multi-selettore ▲▼◀▶ o ruotarlo per selezionare una data, quindi premere il pulsante **OK** per visualizzare le immagini acquisite in quella data.

Visualizzazione calendario





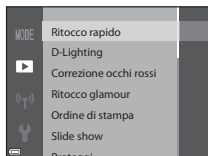
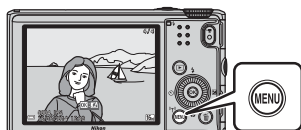

Le immagini acquisite senza aver prima impostato la data sulla fotocamera verranno marcate con la data 01.01.14.

Funzioni che possono essere impostate con il pulsante MENU (Menu play)

Quando si visualizzano le immagini nel modo di riproduzione a pieno formato o nel modo riproduzione miniature, è possibile configurare le operazioni del menu elencate di seguito premendo il pulsante **MENU** (📖4).



Opzione	Descrizione	📖
Ritocco rapido*	Consente di creare copie ritoccate con contrasto e saturazione migliorati.	👁️15
D-Lighting*	Consente di creare copie con luminosità e contrasto migliori, in modo da rendere più luminose le aree scure dell'immagine.	👁️15
Correzione occhi rossi*	Consente di correggere gli "occhi rossi" nelle immagini riprese con il flash.	👁️16
Ritocco glamour*	Rileva i volti nelle immagini e li ritocca per ottenere ritratti perfetti.	👁️17
Ordine di stampa	Prima di eseguire la stampa, consente di selezionare le immagini da stampare e specificare quante copie di un'immagine devono essere stampate.	👁️45
Slide show	Consente di visualizzare le immagini in uno slide show automatico.	👁️48
Proteggi	Questa opzione consente di proteggere le immagini selezionate dall'eliminazione accidentale.	👁️49
Ruota immagine	Consente di ruotare l'immagine visualizzata nell'orientamento orizzontale o verticale (ritratto).	👁️50
Mini-foto*	Consente di creare una copia di dimensioni ridotte dell'immagine.	👁️18
Memo vocale	Consente di utilizzare il microfono della fotocamera per registrare memo vocali da collegare alle immagini.	👁️51
Copia	Consente di copiare immagini tra la memoria interna e la card di memoria.	👁️52

Opzione	Descrizione	
Opzioni visual. sequenza	Consente di selezionare se visualizzare solo l'immagine principale di una serie di immagini acquisite in sequenza o visualizzare la sequenza come immagini singole. <ul style="list-style-type: none"> Quando viene visualizzata solo l'immagine principale di una sequenza, premere il pulsante  per visualizzare ciascuna immagine della sequenza. Premere il multi-selettore  per tornare alla visualizzazione dell'immagine principale. 	 53
Scegliere foto principale	Consente di modificare l'immagine principale di una serie di immagini acquisite in sequenza.	 53
Foto preferite	Consente di aggiungere immagini ad un album. Questa opzione non è visualizzata nel modo foto preferite.	 5
Elimina da foto preferite	Consente di eliminare le immagini da un album. Questa opzione è visualizzata solo nel modo foto preferite.	 7

* Le immagini modificate vengono salvate come file separati. Alcune immagini non possono essere modificate.

Registrazione e riproduzione di filmati

Registrazione di filmati

1 Visualizzare la schermata di ripresa.

- Controllare il tempo di registrazione filmato rimanente.
- Se **Info foto** nel menu impostazioni **Impostazioni monitor** (☰78) è impostato su **Bordo video+info auto**, è possibile verificare l'area visibile nel filmato prima di iniziare la registrazione.

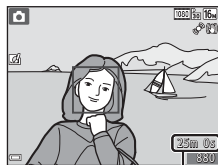

Tempo di registrazione filmato rimanente

2 Premere il pulsante ● (▶/⏏ registrazione filmato) per avviare la registrazione.

- L'area di messa a fuoco per l'autofocus varia in base all'impostazione del **Modo area AF** (☰75). L'impostazione predefinita è **Priorità al volto**.
- Premere ▶ sul multi-selettore per mettere in pausa la registrazione, quindi premere nuovamente ▶ per riprendere la registrazione (eccetto quando è selezionato **iFrame 720/30p** (iFrame **iFrame 720/25p**) o un'opzione filmato HS in **Opzioni filmato**). La registrazione termina automaticamente se rimane in pausa per circa cinque minuti.

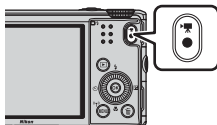

3 Premere di nuovo il pulsante ● (▶/⏏ registrazione filmato) per terminare la registrazione.

Durata massima del filmato

I singoli file filmato non possono superare le dimensioni di 4 GB o la durata di 29 minuti, anche in caso di spazio libero sufficiente nella card di memoria.

- La durata massima di un singolo filmato viene visualizzata sulla schermata di ripresa.
- La registrazione può terminare prima di tale limite se la temperatura della fotocamera diventa elevata.
- La durata massima di un filmato può variare a seconda del contenuto del filmato, del movimento del soggetto o del tipo di card di memoria.

Note sul salvataggio di immagini e sulla registrazione di filmati

L'indicatore del numero di esposizioni rimanenti o l'indicatore della durata filmato massima lampeggia durante il salvataggio delle immagini o la registrazione di un filmato. **Se un indicatore sta lampeggiando, non aprire il coperchio del vano batteria/alloggiamento card di memoria, né rimuovere la batteria o la card di memoria.** In caso contrario, si potrebbe causare una perdita di dati o danni alla fotocamera o alla card di memoria.

Note sulla registrazione di filmati

- Per la registrazione di filmati si consiglia di utilizzare card di memoria con classe di velocità SD 6 o superiore (UHS-I). Se si utilizzano card di memoria con una classe di velocità inferiore, la registrazione del filmato si potrebbe interrompere inaspettatamente.
- Il salvataggio dei filmati nella memoria interna della telecamera potrebbe richiedere più tempo.
- La qualità dell'immagine potrebbe deteriorarsi se si utilizza lo zoom digitale.
- È possibile che venga registrato il suono generato dal funzionamento del controllo zoom, dallo zoom, dal movimento dell'obiettivo autofocus, dalla riduzione vibrazioni o dal funzionamento del diaframma quando si verificano variazioni alla luminosità.
- Durante la ripresa di filmati, è possibile che si verifichino i seguenti fenomeni sul monitor. Questi fenomeni vengono salvati nei filmati registrati.
 - Nelle immagini scattate in presenza di luci di lampade fluorescenti, a vapori di mercurio o di sodio, si potrebbero verificare fenomeni di banding.
 - I soggetti che si muovono velocemente da un lato all'altro dell'inquadratura, ad esempio treni o macchine in movimento, potrebbero risultare distorti.
 - L'intera immagine del filmato si potrebbe distorcere se la fotocamera viene spostata.
 - L'illuminazione e altre aree luminose potrebbero lasciare immagini residue se la fotocamera viene spostata.
- A seconda della distanza del soggetto o della quantità di zoom applicata, i soggetti con motivi ripetitivi (tessuti, finestre a grata, ecc.) potrebbero presentare bande colorate (figure di interferenza, moiré, ecc.) durante la registrazione e la riproduzione di filmati. Ciò si verifica quando il motivo del soggetto e il layout del sensore di immagine interferiscono l'uno con l'altro, senza indicare un malfunzionamento della fotocamera.

✔ Note sulla riduzione delle vibrazioni durante la registrazioni dei filmati

- Quando **Filmato VR** (📖75) nel menu filmato è impostato su **Si (ibrida)**, l'angolo di campo (ovvero l'area visibile nell'inquadratura) si riduce durante la registrazione di un filmato.
- Quando si utilizza un treppiedi per stabilizzare la fotocamera durante la registrazione, impostare **Filmato VR** su **No** per evitare possibili errori determinati da questa funzione.

✔ Temperatura della fotocamera

- Quando si registrano filmati per un periodo di tempo prolungato o quando viene utilizzata in un ambiente caldo, la fotocamera potrebbe riscaldarsi.
- Se la parte interna della fotocamera si surriscalda eccessivamente durante la registrazione di un filmato, la registrazione si arresta automaticamente.
Viene visualizzato il tempo rimanente fino all'arresto della registrazione (🕒10s).
Una volta arrestata la registrazione, la fotocamera si spegne automaticamente.
Lasciare spenta la fotocamera fino a quando la parte interna si raffredda.



✔ Note sull'autofocus

La funzione autofocus potrebbe produrre risultati imprevisti (📖65). In tal caso, procedere nel modo seguente:

1. Impostare **Modo area AF** su **Area centrale** e **Modo autofocus** su **AF singolo** (impostazione predefinita) nel menu filmato prima di iniziare la registrazione di un filmato.
2. Inquadrare un altro soggetto – posizionato alla stessa distanza del soggetto desiderato – al centro dell'inquadratura, premere il pulsante ● (👤 registrazione filmato) per avviare la registrazione, quindi modificare la composizione.

Salvataggio di immagini fisse durante la registrazione di filmati

Se si preme il pulsante di scatto fino in fondo durante la registrazione di un filmato, viene salvato un fotogramma come immagine fissa. La registrazione del filmato continua durante il salvataggio dell'immagine fissa.

- L'icona  viene visualizzata nell'angolo sinistro superiore del monitor. Quando è visualizzata l'icona , non è possibile salvare un'immagine fissa.
- Le dimensioni delle immagini fisse da salvare sono le stesse dell'impostazione **Opzioni filmato** (75).



Note sul salvataggio delle immagini fisse durante la registrazione dei filmati









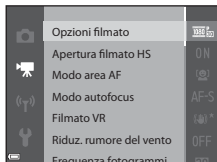

- Le immagini fisse non possono essere salvate durante la registrazione dei filmati nelle situazioni seguenti.
 - Quando la registrazione del filmato è in pausa
 - Quando la durata rimanente del filmato è inferiore a 5 secondi
 - Quando **Opzioni filmato** è impostato su 1080 60i, **1080/60i**, 1080 60p, **1080/50i**, 480 60p, **480/30p**, 480 60i, **480/25p** o filmato HS
- I fotogrammi di un filmato che sono stati registrati durante lo scatto di un'immagine fissa potrebbero non essere riprodotti in modo uniforme.
- Il suono del pulsante di scatto usato durante il salvataggio di un'immagine fissa potrebbe essere avvertito nel filmato registrato.
- Se la fotocamera viene mossa quando si preme il pulsante di scatto, l'immagine potrebbe risultare sfocata.

Funzioni che possono essere impostate con il pulsante MENU (Menu filmato)

Selezionare modo di ripresa → pulsante MENU → icona menu  → pulsante 

È possibile configurare le impostazioni delle opzioni di menu elencate di seguito.



Opzione	Descrizione	
Opzioni filmato	Consente di selezionare il tipo di filmato. Selezionare la velocità normale per registrare filmati a velocità normale o HS (alta velocità) per registrare filmati per la riproduzione al rallentatore o in accelerato. • Impostazione predefinita:  1080/30p ( 1080/25p)	 54
Apertura filmato HS	Selezionare se avviare la registrazione di filmati HS o a velocità normale durante la registrazione dei filmati HS. • Impostazione predefinita: Si	 58
Modo area AF	Consente di impostare la modalità di selezione dell'area di messa a fuoco utilizzata per l'autofocus durante la registrazione di un filmato. • Impostazione predefinita: Priorità al volto	 58
Modo autofocus	Consente di selezionare AF singolo , per bloccare la messa a fuoco all'inizio della registrazione di un filmato o AF permanente , per continuare ad eseguire la messa a fuoco durante la registrazione di un filmato. • Impostazione predefinita: AF singolo	 59
Filmato VR	Consente di selezionare l'impostazione di riduzione delle vibrazioni durante la registrazione dei filmati. • Impostazione predefinita: Si (ibrida)	 60
Riduz. rumore del vento	Consente di attivare o disattivare la riduzione del rumore del vento durante la registrazione dei filmati. • Impostazione predefinita: No	 61
Frequenza fotogrammi	Selezionare la frequenza fotogrammi utilizzata durante la registrazione dei filmati.	 61

Riproduzione di filmati

Premere il pulsante  per selezionare il modo di riproduzione.

I filmati sono contrassegnati dall'icona opzioni filmato (75).

Premere il pulsante  per riprodurre i filmati.

- Per regolare il volume, spostare il controllo zoom (1).

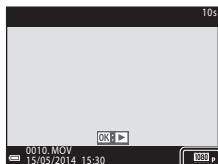

Opzioni filmato



Indicatore di volume

Funzioni disponibili durante la riproduzione

Ruotare il multi-selettore per l'avanzamento o il riavvolgimento veloce.

I comandi di riproduzione sono visualizzati nella parte inferiore del monitor.



Le operazioni elencate di seguito possono essere eseguite utilizzando il multi-selettore ◀▶ per selezionare un comando e quindi premendo il pulsante OK.

Funzione	Icona	Descrizione	
Riavvolgimento	◀◀	Tenere premuto il pulsante OK per riavvolgere il filmato.	
Avanzamento	▶▶	Tenere premuto il pulsante OK per far avanzare il filmato.	
Pausa		Consente di mettere in pausa la riproduzione. Quando la riproduzione è in pausa, è possibile effettuare le operazioni elencate di seguito.	
		◀◀	Consente di riavvolgere il filmato di un fotogramma. Tenere premuto il pulsante OK per il riavvolgimento continuo.*
		▶▶	Consente di far avanzare il filmato di un fotogramma. Tenere premuto il pulsante OK per l'avanzamento continuo.*
		▶	Consente di riprendere la riproduzione.
		📄	Consente di estrarre la parte desiderata di un filmato e salvarla come file separato.
		📄	Consente di estrarre un singolo fotogramma di un filmato e salvarlo come immagine fissa.
Fine	■	Consente di tornare al modo di riproduzione a pieno formato.	

* È inoltre possibile fare avanzare o riavvolgere il filmato ruotando il multi-selettore.

Eliminazione di filmati

Per eliminare un filmato, selezionare il filmato desiderato nel modo di riproduzione a pieno formato (📖28) o nel modo di riproduzione miniature (📖68) e premere il pulsante 🗑️ (📖29).







Impostazioni generali della fotocamera

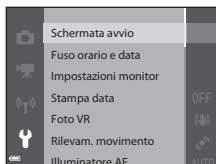









Funzioni che possono essere impostate con il pulsante MENU (Menu impostazioni)

Premere pulsante **MENU** → icona menu  (impostazioni) → pulsante **OK**

È possibile configurare le impostazioni delle opzioni di menu elencate di seguito.



Opzione	Descrizione	
Schermata avvio	Consente di selezionare se visualizzare o meno la schermata di avvio sul monitor quando si accende la fotocamera.	 62
Fuso orario e data	Consente di impostare l'orologio della fotocamera.	 63
Impostazioni monitor	Consente di regolare la visualizzazione delle informazioni sulle foto, la revisione dell'immagine scattata e le impostazioni di luminosità del monitor.	 65
Stampa data	Consente di sovrastampare sulle immagini la data e l'ora in cui l'immagine è stata scattata.	 67
Foto VR	Consente di selezionare l'impostazione della funzione di riduzione vibrazioni utilizzata durante la ripresa di immagini fisse.	 68
Rilevam. movimento	Consente di selezionare se la fotocamera deve aumentare automaticamente o meno il tempo di posa per ridurre l'effetto mosso causato dal movimento della fotocamera, se viene rilevato un movimento durante la ripresa di immagini fisse.	 69
Illuminatore AF	Consente di attivare o disattivare l'illuminatore ausiliario AF.	 69
Zoom digitale	Consente di attivare e disattivare lo zoom digitale.	 70

Opzione	Descrizione	
Impostazioni audio	Consente di regolare le impostazioni audio.	 71
Autospegnimento	Consente di impostare il tempo che deve trascorrere prima che il monitor si spenga per risparmiare energia.	 71
Formatta memoria/ Formatta card	Consente di formattare la memoria interna o la card di memoria.	 72
Lingua/Language	Consente di modificare la lingua della fotocamera.	 73
Impostazioni TV	Consente di regolare le impostazioni per il collegamento alla TV.	 73
Ricarica via computer	Consente di impostare se la batteria della fotocamera deve essere ricaricata o meno quando la fotocamera è collegata a un computer.	 74
Avviso occhi chiusi	Consente di attivare o meno la funzione di rilevamento occhi chiusi quando si scattano immagini di persone con la funzione di rilevamento del volto.	 75
Caricamento Eye-Fi	Consente di impostare o meno l'attivazione della funzione di invio di immagini a un computer utilizzando una Eye-Fi card disponibile in commercio.	 76
Ripristina tutto	Consente di ripristinare i valori predefiniti delle impostazioni della fotocamera.	 77
Versione firmware	Consente di visualizzare la versione corrente del firmware della fotocamera.	 77

Uso della funzione Wi-Fi (LAN wireless)

Funzioni che possono essere eseguite utilizzando la Wi-Fi

Se si installa l'apposito software "Wireless Mobile Utility" su un dispositivo intelligente con sistema operativo Android o iOS collegato alla fotocamera, è possibile eseguire le funzioni descritte di seguito.

Scatta foto

È possibile scattare delle immagini fisse adottando i due metodi descritti di seguito.

- Rilasciare il pulsante di scatto sulla fotocamera e salvare le immagini acquisite su un dispositivo intelligente.
- Utilizzare un dispositivo intelligente per rilasciare il pulsante di scatto della fotocamera a distanza* e salvare le immagini sul dispositivo intelligente.

* Operazioni che non possono essere eseguite sulla fotocamera durante il funzionamento a distanza.

Visualizza foto

È possibile copiare le immagini salvate nella card di memoria della fotocamera e visualizzarle su un dispositivo Smart Device.

Installazione del software nel dispositivo intelligente

1 Tramite il dispositivo intelligente collegarsi a Google Play Store, App Store o altra applicazione marketplace online da cui è possibile scaricare app e cercare "Wireless Mobile Utility".

- Per ulteriori dettagli, fare riferimento al manuale d'uso fornito con il dispositivo intelligente.

2 Controllare la descrizione e le altre informazioni e installare il software.

- Per ulteriori informazioni sulle modalità di utilizzo del software, scaricare il manuale d'uso dal sito Web indicato di seguito.
 - Android OS: <http://nikonimglib.com/ManDL/WMAU/>
 - iOS: <http://nikonimglib.com/ManDL/WMAU-ios/>

Collegamento del dispositivo intelligente alla fotocamera

Premere il pulsante **MENU** → Icona del menu (☰) → pulsante (OK)

1 Utilizzare ▲▼ sul multi-selettore per selezionare **Conness. smart device**, quindi premere il pulsante (OK).

- Se non è possibile selezionare **Conness. smart device**, vedere le "Note sulla connessione Wi-Fi" (📖82).
- Quando la funzione Wi-Fi è attivata, vengono visualizzati l'SSID e la password della fotocamera.
- Se non si riceve una conferma della connessione dal dispositivo Smart Device entro 3 minuti, viene visualizzato il messaggio "Nessun accesso." e la fotocamera torna alla schermata delle opzioni Wi-Fi.

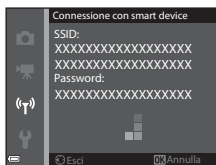
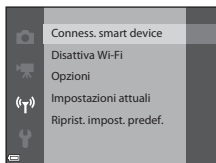

2 Attivare la funzione Wi-Fi sul dispositivo intelligente.

- Per ulteriori dettagli, fare riferimento al manuale d'uso fornito con il dispositivo intelligente.
- Quando viene visualizzato il nome della rete (SSID) che può essere utilizzata per il dispositivo intelligente, selezionare l'SSID visualizzato sulla fotocamera.
- Quando viene richiesto di immettere una password, immettere la password visualizzata sulla fotocamera.
- Una volta che la connessione della fotocamera alla rete Wi-Fi è stata stabilita, la schermata di ripresa viene visualizzata sulla telecamera con l'icona della comunicazione Wi-Fi (📖7).

3 Avviare l'utilità "Wireless Mobile Utility" installata sul dispositivo Smart Device.

- Viene visualizzata la schermata che consente di selezionare "Scatta foto" o "Visualizza foto".
- Quando viene visualizzato il messaggio "Impossibile collegare alla fotocamera.", tornare al punto 1 e ritentare selezionando nuovamente la procedura.

Per disattivare la connessione Wi-Fi

Eseguire una delle operazioni seguenti.

- Spegnere la fotocamera.
- Selezionare **Disattiva Wi-Fi** nel menu delle opzioni Wi-Fi sulla fotocamera (salvo quando la fotocamera viene azionata dal telecomando).
- Disattivare la funzione Wi-Fi sul dispositivo intelligente.

Note sulla connessione Wi-Fi

- Non è possibile selezionare **Connessione smart device** nelle situazioni seguenti:
 - Quando non è inserita una card di memoria nella fotocamera.
 - Quando una card Eye-Fi () è inserita nella fotocamera.
 - Quando la fotocamera viene collegata a una TV, a un computer o a una stampante.
 - Quando l'indicazione di livello batteria nel monitor è . Inoltre, se l'indicazione è  quando una connessione Wi-Fi è attiva, la connessione viene interrotta.
- Selezionare **Disattiva Wi-Fi** nei luoghi in cui è proibito l'utilizzo delle onde radio.
- Quando è attiva una connessione Wi-Fi, la funzione **Autospegnimento** viene disattivata.
- Quando è attiva una connessione Wi-Fi, la batteria si scarica più rapidamente.

Note sulle impostazioni di protezione

Se la funzione Wi-Fi è installata nella fotocamera senza le impostazioni di protezione corrette (crittografia dati e password), terzi non autorizzati potrebbero accedere alla rete e causare danni. Si raccomanda vivamente di configurare le impostazioni di protezione corrette prima di utilizzare la funzione Wi-Fi.

Utilizzare **Opzioni** del menu delle opzioni Wi-Fi () per configurare le impostazioni di protezione.

Collegamento della fotocamera a una TV, a un computer o a una stampante

Metodi di collegamento

È possibile ottenere il massimo risultato dalle immagini e dai filmati collegando la fotocamera a una TV, a un computer o a una stampante.

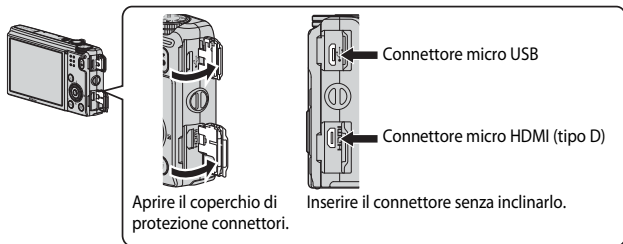

- Prima di collegare la fotocamera a un dispositivo esterno, accertarsi che il livello della batteria sia sufficiente e spegnerla. Prima di scollegare la fotocamera, assicurarsi di spegnerla.
- L'uso dell'adattatore CA EH-62F (acquistabile separatamente) consente di alimentare la fotocamera collegandola a una presa elettrica. Non utilizzare adattatori CA di un'altra marca o modello poiché potrebbero causare un surriscaldamento o un malfunzionamento della fotocamera.
- Per ulteriori informazioni sui metodi di collegamento e le successive operazioni, fare riferimento alla documentazione fornita con il dispositivo oltre che a questa documentazione.

Visualizzazione delle immagini su una TV

👁️ 20



È possibile visualizzare le immagini e i filmati acquisiti con la fotocamera su una TV.

Metodo di collegamento: collegare un cavo HDMI disponibile in commercio all'ingresso HDMI della TV.

Visualizzazione e organizzazione delle immagini su un computer

📖 86



È possibile trasferire le immagini su un computer per eseguire semplici ritocchi e gestire i dati immagine.

Metodo di collegamento: collegare la fotocamera alla porta USB del computer utilizzando il cavo USB.

- Prima di collegare la fotocamera, installare ViewNX 2 sul computer (📖 85).
- Scollegare eventuali dispositivi USB che vengono alimentati dal computer prima di collegare la fotocamera al computer. Se la fotocamera viene collegata ad un computer che alimenta contemporaneamente altri dispositivi USB, si potrebbe verificare il malfunzionamento della fotocamera oppure una condizione di alimentazione eccessiva dal computer, che potrebbe danneggiare la fotocamera o la memory card.

Stampa di immagini senza l'uso di un computer

👁️ 22



Se si collega la fotocamera a una stampante compatibile con PictBridge, è possibile stampare immagini senza dover utilizzare un computer.

Metodo di collegamento: collegare la fotocamera direttamente alla porta USB della stampante utilizzando il cavo USB.

Uso di ViewNX 2

Installare ViewNX 2 per caricare, visualizzare, modificare e condividere foto e filmati.



Installazione di ViewNX 2

È necessario avere una connessione Internet. Per i requisiti di sistema e altre informazioni, consultare il sito Web Nikon del proprio Paese.

1 Scaricare il programma di installazione ViewNX 2.

Avviare il computer e scaricare il programma di installazione dalla pagina Web:
<http://nikonimglib.com/nvnx/>

2 Fare doppio clic sul file scaricato.

3 Attenersi alle istruzioni visualizzate sullo schermo.

4 Uscire dal programma di installazione.

Fare clic su **Si** (Windows) o su **OK** (Mac).

Trasferimento di immagini sul computer

1 Scegliere come le immagini devono essere copiate sul computer.

Scegliere uno dei seguenti metodi:

- **Connessione USB diretta:** spegnere la fotocamera e accertarsi che la card di memoria sia inserita nella fotocamera. Collegare la fotocamera al computer con il cavo USB. La fotocamera si accende automaticamente. Per trasferire le immagini salvate nella memoria interna della fotocamera, rimuovere la card di memoria dalla fotocamera prima di collegarla al computer.

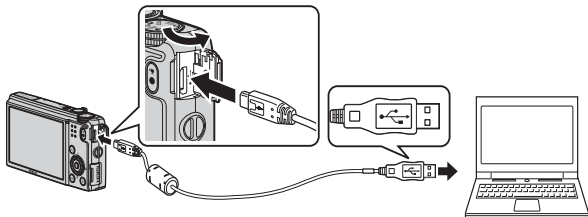

- **Slot card SD:** se il computer è dotato di un alloggiamento card SD, inserire direttamente la card nello slot.
- **Letttore di card SD:** collegare il lettore di card (disponibile separatamente da fornitori terzi) al computer e inserire la card di memoria.

Se viene visualizzato un messaggio in cui si chiede di scegliere un programma, selezionare Nikon Transfer 2.

• In Windows 7

Se viene visualizzata la finestra di dialogo riportata a destra, eseguire le istruzioni seguenti per selezionare Nikon Transfer 2.

- 1 In **Importa immagini e video**, fare clic su **Cambia programma**. Viene visualizzata una finestra per la selezione del programma; selezionare **Importa file utilizzando Nikon Transfer 2** e fare clic su **OK**.
- 2 Fare doppio clic su **Importa file**.



Se la card di memoria contiene un gran numero di immagini, l'avvio di Nikon Transfer 2 potrebbe richiedere alcuni istanti. Attendere l'avvio di Nikon Transfer 2.

✓ Collegamento del cavo USB

Se la fotocamera viene collegata al computer mediante un hub USB, potrebbe non essere riconosciuta.

2 Trasferire le immagini sul computer.

- Fare clic su **Avvia trasferimento**.

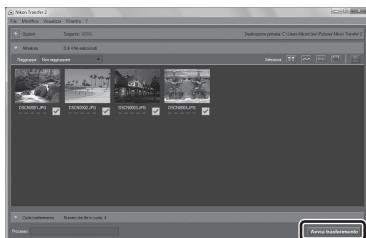

- Per impostazione predefinita tutte le immagini memorizzate nella card di memoria vengono copiate sul computer.

3 Staccare il collegamento.

- Se la fotocamera è collegata al computer, spegnerla e scollegare il cavo USB.
- Se si sta utilizzando un lettore di card o uno slot per card, scegliere l'opzione appropriata nel sistema operativo del computer per rimuovere il disco rimovibile associato alla card di memoria, quindi rimuovere la card dal lettore di card o dallo slot per card.

Visualizzazione di immagini

Avviare ViewNX 2.

- Al termine del trasferimento le immagini vengono visualizzate in ViewNX 2.
- Per ulteriori informazioni sull'uso di ViewNX 2 consultare la guida in linea.

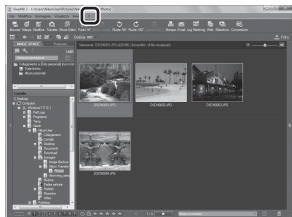

Avvio di ViewNX 2 manualmente

- **Windows:** fare doppio clic sul collegamento **ViewNX 2** sul desktop.
- **Mac:** fare clic sull'icona **ViewNX 2** nel Dock.



Sezione di riferimento

La sezione di riferimento fornisce informazioni dettagliate e consigli per l'utilizzo della fotocamera.

Ripresa

Utilizzo della funzione Panorama semplificato (ripresa e riproduzione)	2
---	---

Riproduzione

Modo foto preferite	5
Modo ordinamento automatico	9
Modo Elenca per data	10
Visualizzazione ed eliminazione di immagine scattate in sequenza	11
Modifica di immagini fisse.....	13
Collegamento della fotocamera a un televisore (visualizzazione delle immagini su un televisore)	20
Collegamento della fotocamera a una stampante (stampa diretta).....	21
Modifica di filmati.....	27

Menu

Menu di ripresa (per il modo (auto))	29
Menu Ritratto intelligente	42
Menu play.....	45
Menu filmato	54
Menu impostazioni	62
Menu delle opzioni Wi-Fi	78

Informazioni aggiuntive

Messaggi di errore.....	80
Nomi dei file	84
Accessori opzionali	85

Utilizzo della funzione Panorama semplificato (ripresa e riproduzione)

Riprese con Panorama semplificato

Ruotare la ghiera di selezione modo su **SCENE** → pulsante **MENU** →
☑ Panorama semplificato → pulsante **OK**

1 Selezionare **Normale (180°)** o **Ampio (360°)** come campo d'azione e premere il pulsante **OK**.

- Quando la fotocamera è pronta nella posizione orizzontale, le dimensioni dell'immagine (larghezza × altezza) sono le seguenti.
 - **Normale (180°)**:
 - 4800 × 920 quando si muove la fotocamera orizzontalmente
 - 1536 × 4800 quando si muove la fotocamera verticalmente
 - **Ampio (360°)**:
 - 9600 × 920 quando si muove la fotocamera orizzontalmente
 - 1536 × 9600 quando si muove la fotocamera verticalmente

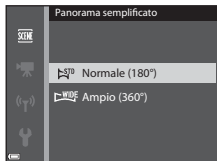

2 Inquadrare il primo bordo della scena panoramica, quindi premere il pulsante di scatto a metà corsa per eseguire la messa a fuoco.

- La posizione dello zoom è fissa sulla posizione grandangolo.
- La fotocamera mette a fuoco l'area al centro dell'inquadratura.

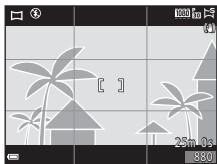

3 Premere il pulsante di scatto fino in fondo, quindi rilasciarlo.

- I contrassegni $\triangle \nabla \langle \rangle$ vengono visualizzati per indicare la direzione del movimento della fotocamera.



4 Spostare la fotocamera in una delle quattro direzioni finché l'indicatore guida non raggiunge la fine.

- Quando la fotocamera rileva la direzione in cui si sta spostando, inizia la ripresa.

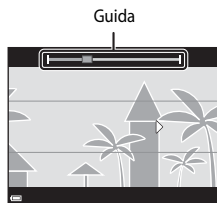

Esempio di movimento della fotocamera

- Utilizzando il corpo come asse di rotazione, spostare lentamente la fotocamera come per tracciare un arco, seguendo la direzione del contrassegno (▲▼◀▶).
- Se la guida non raggiunge il bordo entro circa 15 secondi (quando si seleziona **Normale (180°)**) o entro circa 30 secondi (quando si seleziona **Ampio (360°)**) dall'inizio della ripresa, la ripresa si arresta.

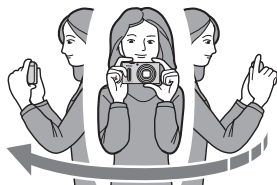

✓ Note sulla ripresa con Panorama semplificato

- Il campo osservato nell'immagine salvata è inferiore a quello riprodotto sul monitor al momento della ripresa.
- Se la fotocamera viene spostata troppo velocemente o viene mossa eccessivamente, oppure se il soggetto è troppo uniforme (ad esempio una parete o nell'oscurità), può verificarsi un errore.
- Se la ripresa termina prima che la fotocamera raggiunga la metà della panoramica, l'immagine panoramica non viene salvata.
- Se si completa più della metà della panoramica ma la ripresa termina prima di raggiungere il bordo del campo, il campo non acquisito viene registrato e visualizzato in grigio.

Visualizzazione di immagini scattate con Panorama semplificato

Passare al modo di riproduzione (📖28), visualizzare un'immagine scattata con panorama semplificato nel modo di riproduzione a pieno formato, quindi premere il pulsante **OK** per scorrere l'immagine nella direzione in cui è stata eseguita la ripresa.

- Ruotare il multi-selettore per scorrere velocemente in avanti o indietro.

I comandi di riproduzione sono visualizzati nella parte inferiore del monitor durante la riproduzione.

Utilizzare **◀▶** sul multi-selettore per selezionare un comando, quindi premere il pulsante **OK** per effettuare le operazioni seguenti.

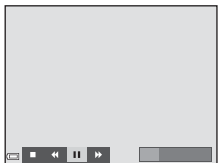
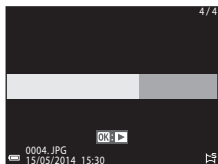

Funzione	Icona	Descrizione	
Riavvolgimento	◀	Tenere premuto il pulsante OK per scorrere velocemente indietro.*	
Avanzamento	▶	Tenere premuto il pulsante OK per scorrere velocemente in avanti.*	
Pausa	⏸	Consente di mettere in pausa la riproduzione. Quando la riproduzione è in pausa, è possibile effettuare le operazioni elencate di seguito.	
		◀	Tenere premuto il pulsante OK per il riavvolgimento.*
		▶	Tenere premuto il pulsante OK per lo scorrimento.*
Fine	■	Consente di riprendere lo scorrimento automatico.	
		Consente di passare al modo di riproduzione a pieno formato.	

* Queste operazioni possono essere eseguite anche ruotando il multi-selettore.

📌 Note sullo scorrimento della riproduzione





Questa fotocamera potrebbe non essere in grado di scorrere la riproduzione o ingrandimenti di immagini scattate con panorama semplificato con una fotocamera digitale di marca o modello diversi.

Modo foto preferite





Aggiungendo le immagini (eccetto filmati) ad album come foto preferite, è possibile riprodurre solo le immagini aggiunte.







- Le immagini possono essere ordinate in nove album. È possibile aggiungere fino a 200 immagini per album.
- Le immagini originali non vengono copiate o spostate.
- È possibile aggiungere la stessa immagine a più album.

Aggiunta di immagini agli album

Premere pulsante  (modo riproduzione*) → pulsante MENU → icona menu ,
 → Foto preferite → pulsante 

* Non è possibile aggiungere immagini nel modo di riproduzione foto preferite.

1 Utilizzare   sul multi-selettore per selezionare un'immagine e utilizzare  per visualizzare .

- È possibile aggiungere  a più immagini. Per rimuovere , premere .
- Spostare il controllo zoom (1) verso **T** () per passare al modo di riproduzione a pieno formato o **W** () per passare alla riproduzione miniature.





2 Premere il pulsante  dopo aver eseguito le impostazioni.

3 Selezionare l'album desiderato e premere il pulsante .



- Le immagini selezionate vengono aggiunte.



Riproduzione delle immagini contenute negli album

Premere pulsante  (modo riproduzione) → pulsante MENU → icona menu **MODE**
→  Foto preferite → pulsante 

Utilizzare il multi-selettore per selezionare un album, quindi premere il pulsante  per riprodurre le immagini contenute nell'album selezionato.

- Le funzioni del menu play () possono essere utilizzate per le immagini contenute nell'album selezionato (eccetto **Copia** e **Foto preferite**).
- Le seguenti operazioni sono disponibili sulla schermata di selezione album.
 - Pulsante **MENU**: consente di modificare l'icona dell'album ()
 - Pulsante : consente di eliminare tutte le immagini originali aggiunte all'album selezionato.



Note sull'eliminazione

Se un'immagine viene eliminata quando si utilizza il modo foto preferite, l'immagine originale viene eliminata. Per rimuovere le immagini dagli album, vedere "Rimozione delle immagini dagli album" ()

Rimozione delle immagini dagli album

Selezionare il modo foto preferite → selezionare l'album contenente l'immagine da rimuovere → pulsante **OK** → pulsante **MENU** → Elimina da foto preferite → pulsante **OK**

1 Utilizzare **◀▶** sul multi-selettore per selezionare un'immagine e utilizzare **▲** per nascondere **☒**.

- Per visualizzare nuovamente l'icona, premere **▼**.
- Spostare il controllo zoom (**1**) verso **T** (**Q**) per passare al modo di riproduzione a pieno formato o **W** (**☒**) per passare alla riproduzione miniatore.





2 Premere il pulsante **OK** dopo aver eseguito le impostazioni.

3 Selezionare **Sì**, quindi premere il pulsante **OK**.



- Per annullare la rimozione, selezionare **No**.

Modifica dell'icona album preferito

Premere pulsante  (modo riproduzione) → pulsante **MENU** → icona menu **MODE**
→  Foto preferite → pulsante 

- 1 Utilizzare il multi-selettore per selezionare un album e premere il pulsante **MENU**.



- 2 Utilizzare   per selezionare un colore per l'icona e premere il pulsante .

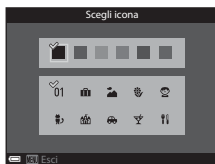

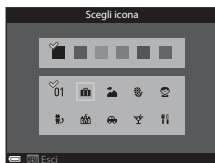

- 3 Selezionare un'icona e premere il pulsante .

- L'icona cambia.





Modo ordinamento automatico

Le immagini vengono automaticamente ordinate per categorie, ad esempio ritratti, paesaggi e filmati, in base alle impostazioni della fotocamera al momento della ripresa.

Premere pulsante  (modo riproduzione) → pulsante MENU → icona menu **MODE**
→  Ordinamento automatico → pulsante 

Utilizzare il multi-selettore per selezionare una categoria, quindi premere il pulsante  per riprodurre le immagini contenute nella categoria selezionata.



- Le funzioni del menu play  (69) possono essere utilizzate per le immagini contenute nella categoria selezionata (eccetto **Copia e Elimina da foto preferite**).
- Quando la schermata di selezione categoria è visualizzata, premere il pulsante  per eliminare tutte le immagini originali nella categoria selezionata.

Note sul modo Ordinamento automatico

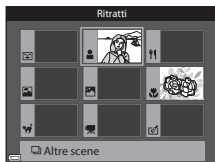

- È possibile ordinare fino a 999 file di immagini e filmati in ciascuna categoria nel modo ordinamento automatico.
- Le immagini o i filmati salvati con fotocamere diverse da questa non possono essere riprodotti nel modo ordinamento automatico.







Modo Elenca per data

Premere pulsante  (modo riproduzione) → pulsante **MENU** → icona menu **MODE**
→  Elenca per data → pulsante 

Utilizzare il multi-selettore per selezionare una data, quindi premere il pulsante  per riprodurre le immagini registrate nella data selezionata.

- Le funzioni del menu play (69) possono essere utilizzate per le immagini scattate nella data di ripresa selezionata (eccetto **Copia** e **Elimina da foto preferite**).
- Le seguenti operazioni sono disponibili quando è visualizzata la schermata di selezione della data di ripresa.
 - Pulsante **MENU**: sono disponibili le funzioni elencate di seguito.
 - Ordine di stampa*
 - Slide show
 - Proteggi*
 - * È possibile applicare le stesse impostazioni a tutte le immagini scattate nella data selezionata.
 - Pulsante : consente di eliminare tutte le immagini scattate nella data selezionata.

Elenca per data	
	20/05/2014 [3]
	15/05/2014 [2]
	10/05/2014 [1]
	05/05/2014 [10]

Note sul modo Elenca per data

- È possibile selezionare fino a 29 date più recenti. Se vi sono immagini per più di 29 date, tutte le immagini salvate prima delle 29 date più recenti verranno combinate sotto **Altri**.
- È possibile visualizzare fino a 9.000 foto scattate di recente.
- Le immagini acquisite senza aver prima impostato la data sulla fotocamera verranno marcate con la data 01.01.14.

Visualizzazione ed eliminazione di immagine scattate in sequenza

Visualizzazione di immagini in sequenza

Le immagini scattate in sequenza vengono salvate come una sequenza.

La prima immagine di una sequenza viene utilizzata come immagine principale per rappresentare la sequenza quando viene visualizzata nel modo di riproduzione a pieno formato o riproduzione miniature (impostazione predefinita).

Per visualizzare individualmente ciascuna immagine della sequenza, premere il pulsante **OK**.

Dopo aver premuto il pulsante **OK**, sono disponibili le operazioni seguenti

- Per visualizzare l'immagine precedente o successiva, ruotare il multi-selettore o premere **◀▶**.
- Per visualizzare immagini che non fanno parte della sequenza, premere **▲** per tornare alla visualizzazione dell'immagine principale.
- Per visualizzare le immagini di una sequenza come miniature o per riprodurle in uno slide show, impostare **Opzioni visual. sequenza** su **Singole foto** nel Menu play (**653**).



✓ Opzioni visual. sequenza

Le immagini scattate in sequenza con fotocamere diverse da questa non possono essere visualizzate come sequenza.

📎 Opzioni del Menu play disponibili con la sequenza

- Quando le immagini di una sequenza vengono visualizzate nel modo di riproduzione a pieno formato, premere il pulsante **MENU** per selezionare le funzioni del Menu play (**69**).
- Se si preme il pulsante **MENU** quando viene visualizzata l'immagine principale, è possibile applicare a tutte le immagini le seguenti impostazioni:
 - Foto preferite, Ordine di stampa, Proteggi, Copia

Eliminazione di immagini in sequenza

Quando si preme il pulsante  per le immagini di una sequenza, le immagini cancellate variano in base a come vengono visualizzate le sequenze.

- Quando viene visualizzata l'immagine principale:
 - **Immagine corrente:** Vengono cancellate tutte le immagini della sequenza visualizzata.
 - **Cancella foto selezionate:** Quando è visualizzata l'immagine principale sulla schermata Cancella foto selezionate (30), tutte le immagini in quella sequenza vengono cancellate.
 - **Tutte le immagini:** Tutte le immagini salvate nella memoria interna o nella card di memoria vengono cancellate.
- Quando le immagini di una sequenza vengono visualizzate nel modo di riproduzione a pieno formato:
 - **Immagine corrente:** Viene cancellata l'immagine attualmente visualizzata.
 - **Cancella foto selezionate:** Le immagini selezionate nella sequenza vengono cancellate.
 - **Intera sequenza:** Vengono cancellate tutte le immagini della sequenza visualizzata.

Modifica di immagini fisse

Prima di modificare le immagini

Con questa fotocamera è possibile modificare le immagini con facilità. Le copie modificate vengono salvate come file separati.

Le copie modificate vengono salvate con la stessa data e ora di registrazione dell'immagine originale.



Limitazioni alla modifica delle immagini

È possibile modificare un'immagine fino a dieci volte.

Selezione rapida effetti: modifica della tinta o del carattere

Opzione selezione rapida effetti	Descrizione
Pop e Super vivace	Consente principalmente di aumentare la saturazione dei colori.
Dipinto, High key, Effetto toy camera 1, Effetto toy camera 2, Low key, Cross processing (rosso), Cross processing (giallo), Cross processing (verde) e Cross processing (blu)	Consente principalmente di regolare la tinta e crea un aspetto diverso dell'immagine.
Soft, Ritratto soft, Fisheye, Cross-screen e Effetto miniatura	Consente di elaborare le immagini con una serie di effetti.
Monocromatico alto contrasto, Seppia, Ciano e Selezione colore	Consente di cambiare le immagini a colori in immagini monocromatiche. L'opzione Selezione colore trasforma tutti i colori, eccetto quello specificato, in bianco e nero.

- 1 Visualizzare l'immagine alla quale si desidera applicare un effetto nel modo di riproduzione a pieno formato e premere il pulsante **OK**.





- 2 Utilizzare **◀▶** sul multi-selettore o ruotarlo per selezionare l'effetto desiderato e premere il pulsante **OK**.



- Spostare il controllo zoom (**1**) verso **T** (**Q**) per visualizzare una finestra di dialogo di conferma relativa all'effetto applicato. Spostare il controllo zoom verso **W** (**Q**) per tornare alla schermata di selezione degli effetti.
- Per uscire senza salvare l'immagine modificata, premere il pulsante **MENU**.



- 3 Selezionare **Si**, quindi premere il pulsante **OK**.
- Viene creata una copia modificata.

Ritocco rapido: miglioramento del contrasto e della saturazione



Premere pulsante  (modo riproduzione) → selezionare un'immagine → pulsante **MENU** → Ritocco rapido → pulsante 

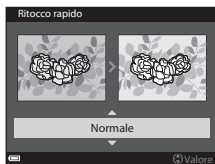

Utilizzare   sul multi-selettore per selezionare il livello dell'effetto applicato, quindi premere il pulsante .

- La versione modificata viene visualizzata sulla parte destra del monitor.
- Per uscire senza salvare la copia, premere .



D-Lighting: miglioramento della luminosità e del contrasto



Premere pulsante  (modo riproduzione) → selezionare un'immagine → pulsante **MENU** → D-Lighting → pulsante 

Utilizzare   sul multi-selettore per selezionare **Ok**, quindi premere il pulsante .

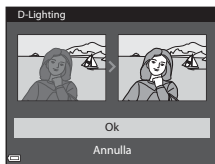
- La versione modificata viene visualizzata sulla parte destra del monitor.
- Per uscire senza salvare la copia, selezionare **Annulla** e premere il pulsante .



Correzione occhi rossi: correzione occhi rossi durante le riprese con il flash

Premere pulsante  (modo riproduzione) → selezionare un'immagine → pulsante MENU → Correzione occhi rossi → pulsante 

Visualizzare in anteprima i risultati e premere il pulsante .



- Per uscire senza salvare la copia, premere  sul multi-selettore.



Note su Correzione occhi rossi

- La correzione occhi rossi può essere applicata solo alle immagini in cui vengono rilevati gli occhi rossi.
- La correzione occhi rossi può essere applicata agli animali domestici (cani o gatti) anche quando gli occhi non sono rossi.
- La correzione occhi rossi potrebbe non produrre i risultati desiderati in alcune immagini.
- In alcuni casi, la correzione occhi rossi potrebbe essere applicata ad aree dell'immagine in cui non è necessaria.





Ritocco glamour: miglioramento dei volti umani

Premere pulsante  (modo riproduzione) → selezionare un'immagine → pulsante MENU → Ritocco glamour → pulsante 













1 Utilizzare    sul multi-selettore per selezionare il volto da ritoccare e premere il pulsante .

- Se viene rilevato un unico volto, procedere al passaggio 2.





2 Utilizzare   per selezionare l'effetto, utilizzare   per selezionare il livello dell'effetto e premere il pulsante .

- È possibile applicare più effetti contemporaneamente.
Regolare o controllare le impostazioni di tutti gli effetti prima di premere il pulsante .

 (modella lineamenti),  (effetto pelle soft),  (cipria),  (riduzione riflesso),  (ammorbidisci occhiaie),  (enfattizza occhi),  (schiarisci occhi),  (ombretto),  (mascara),  (sorriso brillante),  (rossetto),  (guance rosse)

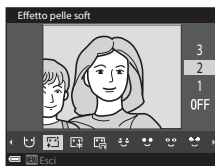
- Premere il pulsante MENU per ritornare alla schermata di selezione del volto.



3 Visualizzare in anteprima i risultati e premere il pulsante .

- Per modificare le impostazioni, premere  per tornare al passaggio 2.
- Per uscire senza salvare l'immagine modificata, premere il pulsante MENU.

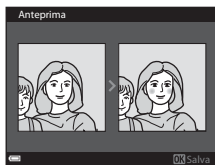

4 Selezionare **Sì**, quindi premere il pulsante .

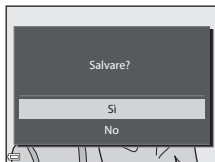

- Viene creata una copia modificata.





✔ Note su Ritocco glamour

- È possibile modificare un solo volto alla volta con la funzione di ritocco glamour. La funzione può essere utilizzata per massimo dieci volti (fino a dieci volte) sulla stessa immagine se ogni volta si modifica un volto diverso.
- A seconda della direzione in cui sono orientati i volti o della loro luminosità, la fotocamera potrebbe non essere in grado di rilevarli con precisione o la funzione di ritocco glamour potrebbe non produrre i risultati previsti.
- Se non viene rilevato alcun volto, viene visualizzato un avviso e la schermata ritorna al Menu play.
- La funzione di ritocco glamour è disponibile solo per le immagini scattate con sensibilità ISO pari o inferiore a 1.600.

Mini-foto: riduzione della dimensione di un'immagine

Premere pulsante  (modo riproduzione) → selezionare un'immagine → pulsante MENU → Mini-foto → pulsante 

1 Utilizzare ▲▼ sul multi-selettore per selezionare la dimensione della copia desiderata, quindi premere il pulsante .

- Le immagini scattate con l'impostazione del formato di  **4608x2592** vengono salvate nelle dimensioni di 640 x 360 pixel. Procedere al passaggio 2.



2 Selezionare **Si**, quindi premere il pulsante .

- Viene creata una copia modificata (rapporto di compressione circa 1:8).



✔ Note su Mini-foto

Le immagini con proporzioni 1:1 non possono essere modificate.

Ritaglio: creazione di una copia ritagliata

1 Spostare il controllo zoom per ingrandire l'immagine (📖67).

2 Ottimizzare la composizione della copia e premere il pulsante **MENU**.

- Spostare il controllo zoom verso **T** (🔍) o **W** (📐) per regolare il rapporto di zoom. Impostare un rapporto di zoom con cui è visualizzato **MENU**: ✂.
- Utilizzare **▲▼◀▶** sul multi-selettore per scorrere l'immagine fino a visualizzare sul monitor solo la parte da copiare.



3 Selezionare **Sì**, quindi premere il pulsante **OK**.

- Viene creata una copia modificata.



Dimensione dell'immagine

Quando la dimensione dell'immagine della copia ritagliata è 320 x 240 o inferiore, durante la riproduzione l'immagine viene visualizzata con dimensioni ridotte.

Ritaglio dell'immagine nell'orientamento verticale corrente

Utilizzare l'opzione **Ruota immagine** (🔄50) per ruotare l'immagine in modo che venga visualizzata nell'orientamento orizzontale. Dopo avere ritagliato l'immagine, ruotare nuovamente l'immagine ritagliata ripristinando l'orientamento verticale.

Collegamento della fotocamera a un televisore (visualizzazione delle immagini su un televisore)

1 Spegnerne la fotocamera e collegarla al televisore.

- Assicurarsi che i connettori siano orientati correttamente. Non inclinare i connettori durante il collegamento o lo scollegamento.

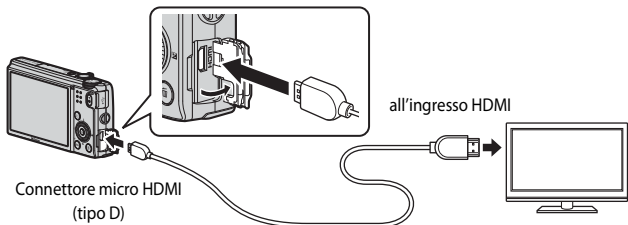

2 Impostare il televisore su un ingresso esterno.

- Per ulteriori informazioni, consultare la documentazione fornita con il televisore.

3 Tenere premuto il pulsante per accendere la fotocamera.

- Le immagini vengono visualizzate sul televisore.
- Il monitor della fotocamera non si accende.

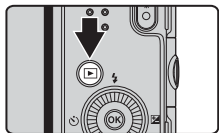

Utilizzo del telecomando del televisore (controllo da dispositivo HDMI)

È possibile utilizzare il telecomando di un televisore compatibile HDMI-CEC per selezionare immagini, avviare e mettere in pausa la riproduzione di filmati, passare dal modo di riproduzione a tutto schermo alla visualizzazione a quattro miniature e viceversa, ecc.

- Impostare **Controllo da disp. HDMI** ( 73) di **Impostazioni TV** su **Si** (impostazione predefinita) e collegare la fotocamera al televisore utilizzando un cavo HDMI.
- Puntare il telecomando verso il televisore per inviare i comandi.

Collegamento della fotocamera a una stampante (stampa diretta)

Le stampanti compatibili con PictBridge possono essere collegate direttamente alla fotocamera per stampare le immagini senza dover utilizzare un computer.

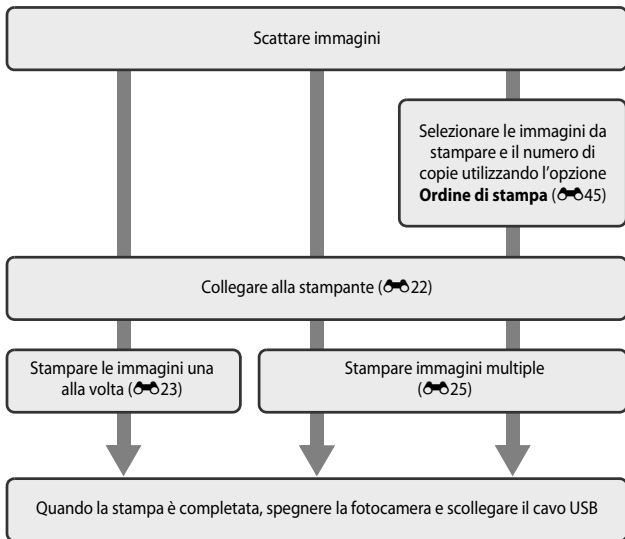

Collegamento della fotocamera a una stampante

- 1 Spegnerne la fotocamera.
- 2 Accendere la stampante.
 - Controllare le impostazioni della stampante.
- 3 Collegare la fotocamera alla stampante utilizzando il cavo USB.
 - Assicurarsi che i connettori siano orientati correttamente. Non inclinare i connettori durante il collegamento o lo scollegamento.

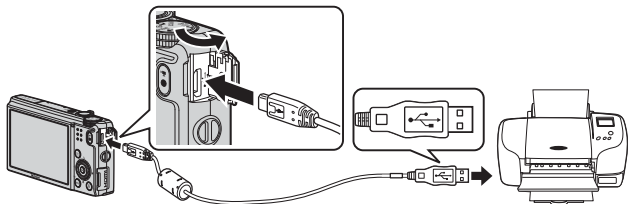

- 4 La fotocamera si accende automaticamente.
 - La schermata di avvio di **PictBridge** (①) viene visualizzata sul monitor della fotocamera, seguita dalla schermata **Selezione stampa** (②).

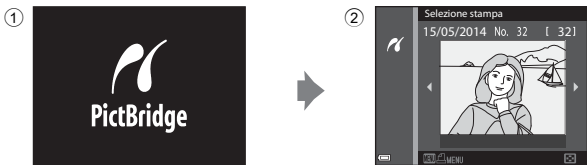

✓ Se la schermata di avvio PictBridge non viene visualizzata

Quando è selezionato **Auto** per **Ricarica via computer** (🔌74), potrebbe non essere possibile stampare le immagini tramite il collegamento diretto della fotocamera ad alcune stampanti. Se la schermata di avvio PictBridge non viene visualizzata dopo l'accensione della fotocamera, spegnere la fotocamera e scollegare il cavo USB. Impostare **Ricarica via computer** su **No** e ricollegare la fotocamera alla stampante.

Stampa di singole immagini

1 Utilizzare il multi-selettore per selezionare l'immagine desiderata e premere il pulsante **OK**.

- Spostare il controllo zoom verso **W** (📐) per passare al modo di riproduzione miniature o **T** (🔍) per passare alla riproduzione a pieno formato.



2 Utilizzare **▲▼** per selezionare **Copie**, quindi premere il pulsante **OK**.

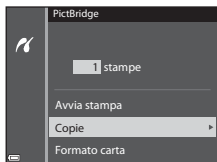

3 Selezionare il numero di copie desiderato (fino a 9) e premere il pulsante **OK**.



- 4** Selezionare **Formato carta**, quindi premere il pulsante **OK**.

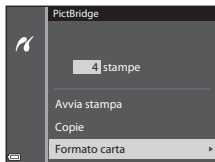

- 5** Selezionare il formato carta desiderato, quindi premere il pulsante **OK**.

- Per applicare l'impostazione del formato carta configurata sulla stampante, selezionare **Predefinito** come opzione di Formato carta.
- Le opzioni relative al formato carta disponibili sulla fotocamera variano in base alla stampante che si sta utilizzando.

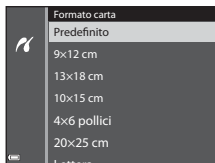

- 6** Selezionare **Avvia stampa**, quindi premere il pulsante **OK**.

- La stampa viene avviata.
- Per annullare la stampa, premere il pulsante **OK**.

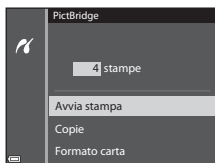

Stampa di immagini multiple

- 1 Quando viene visualizzata la schermata **Selezione stampa**, premere il pulsante **MENU**.



- 2 Utilizzare ▲▼ sul multi-selettore per selezionare **Formato carta**, quindi premere il pulsante **OK**.

- Per uscire dal menu di stampa, premere il pulsante **MENU**.

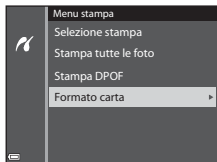

- 3 Selezionare il formato carta desiderato, quindi premere il pulsante **OK**.

- Per applicare l'impostazione del formato carta configurata sulla stampante, selezionare **Predefinito** come opzione di Formato carta.
- Le opzioni relative al formato carta disponibili sulla fotocamera variano in base alla stampante che si sta utilizzando.

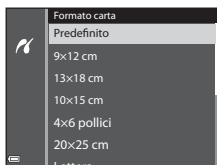

- 4 Selezionare **Selezione stampa**, **Stampa tutte le foto** o **Stampa DPOF**, quindi premere il pulsante **OK**.

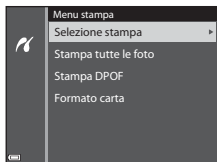

Selezione stampa

Selezionare le immagini (fino a 99) e il numero di copie (fino a 9) per ciascuna immagine selezionata.

- Utilizzare ◀▶ sul multi-selettore per selezionare le immagini, quindi utilizzare ▲▼ per specificare il numero di copie da stampare.
- Le immagini selezionate per la stampa sono contrassegnate da 1 e sono associate al numero di copie da stampare. Se non si specifica il numero di copie per le immagini, la selezione viene annullata.
- Spostare il controllo zoom verso **T** (🔍) per passare alla riproduzione a pieno formato o **W** (📐) per passare alla riproduzione miniatura.
- Al termine dell'impostazione, premere il pulsante **OK**.
- Quando viene visualizzata la schermata riportata a destra, selezionare **Avvia stampa** e premere il pulsante **OK** per avviare la stampa.

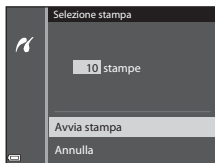

Stampa tutte le foto

Viene stampata una copia di ciascuna delle immagini salvate nella memoria interna o nella card di memoria della fotocamera.

- Quando viene visualizzata la schermata riportata a destra, selezionare **Avvia stampa** e premere il pulsante **OK** per avviare la stampa.

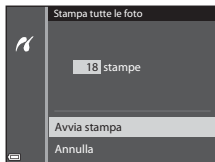

Stampa DPOF

Consente di stampare immagini per le quali è stato creato un ordine di stampa mediante l'opzione **Ordine di stampa** (📄45).

- Quando viene visualizzata la schermata riportata a destra, selezionare **Avvia stampa** e premere il pulsante **OK** per avviare la stampa.

Per visualizzare l'ordine di stampa corrente, selezionare **Mostra imm.**, quindi premere il pulsante **OK**. Per stampare le immagini, premere di nuovo il pulsante **OK**.

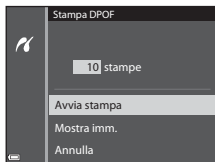

Modifica di filmati

Estrazione delle sole parti del filmato desiderate

Le parti desiderate del filmato registrato possono essere salvate come file separato.

1 Riprodurre il filmato desiderato e mettere in pausa sul punto iniziale della parte da estrarre (📖76).

2 Utilizzare ◀▶ sul multi-selettore per selezionare i comandi di riproduzione , quindi premere il pulsante **OK**.

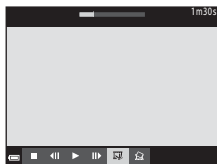

3 Utilizzare ▲▼ per selezionare  (Scegli punto iniziale) nei comandi di modifica.

- Utilizzare ◀▶ sul multi-selettore o ruotarlo per spostare il punto iniziale.
- Per annullare la modifica, selezionare  (Esci), quindi premere il pulsante **OK**.



4 Utilizzare ▲▼ per selezionare  (Scegli punto finale).

- Utilizzare ◀▶ sul multi-selettore o ruotarlo per spostare il punto finale.
- Per visualizzare in anteprima la parte specifica, selezionare  e premere il pulsante **OK**. Premere nuovamente il pulsante **OK** per arrestare la visualizzazione in anteprima.

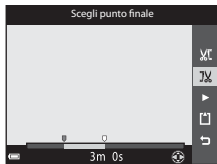

5 Utilizzare ▲▼ per selezionare  (Salva), quindi premere il pulsante **OK**.

- Seguire le istruzioni visualizzate sullo schermo per salvare il filmato.

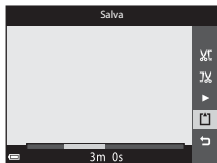

✓ Note sulla funzione di modifica del filmato

- Utilizzare una batteria con una carica sufficiente per evitare che la fotocamera si spenga durante la modifica.
- Un filmato creato mediante la funzione di modifica non può essere tagliato nuovamente.
- La porzione tagliata di un filmato potrebbe essere leggermente diversa da quella selezionata utilizzando il punto iniziale e finale.
- Non è possibile tagliare filmati a una durata inferiore a due secondi.

Salvataggio di un fotogramma da un filmato come immagine fissa

È possibile estrarre e salvare come immagine fissa un fotogramma desiderato di un filmato registrato.

- Mettere in pausa un filmato e visualizzare il fotogramma da estrarre (📖77).
- Utilizzare ◀▶ sul multi-selettore per selezionare il comando , quindi premere il pulsante **OK**.
- Selezionare **Si** quando viene visualizzata una finestra di dialogo, quindi premere il pulsante **OK** per salvare l'immagine.
- La qualità dell'immagine fissa salvata è normale (rapporto di compressione di circa 1:8). La dimensione dell'immagine è determinata dal tipo (dimensione dell'immagine) (🔑54) di filmato originale.

Ad esempio, la dimensione di un'immagine fissa salvata da un filmato registrato con **1080 P 1080/30p** (o **1080 P 25 1080/25p**) è **16:9 2 M** (1920 × 1080 pixel).

✓ Note sul salvataggio delle immagini fisse

I fotogrammi di filmati HS registrati con **1080 i 60 1080/60i** (**1080 i 60 1080/50i**) o **480 P 60 480/30p** (**480 P 25 480/25p**) (🔑54) non possono essere salvati come immagini fisse.

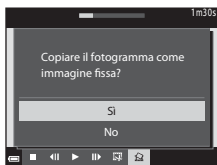
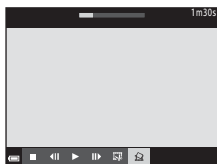



Menu di ripresa (per il modo (auto))

Impostazioni del formato immagine (dimensione e qualità dell'immagine)

Selezionare modo di ripresa → pulsante MENU → Formato immagine → pulsante 

Selezionare la combinazione di dimensione dell'immagine e rapporto di compressione da utilizzare durante il salvataggio delle immagini.

Impostando il formato immagine su un valore più elevato, sarà possibile eseguire stampe di maggiori dimensioni, inoltre con un rapporto di compressione inferiore si otterranno immagini di qualità superiore, ma si riduce il numero di immagini che possono essere salvate.

Opzione*	Rapporto di compressione	Proporzioni (orizzontale:verticale)
16M* 4608×3456★	Circa 1/4	4:3
 4608×3456 (impostazione predefinita)	Circa 1/8	4:3
8M 3264×2448	Circa 1/8	4:3
4M 2272×1704	Circa 1/8	4:3
2M 1600×1200	Circa 1/8	4:3
VGA 640×480	Circa 1/8	4:3
 4608×2592	Circa 1/8	16:9
1:1 3456×3456	Circa 1/8	1:1

* Numero totale di pixel registrati e numero di pixel registrati orizzontalmente e verticalmente.

Esempio: **16M** **4608×3456** = circa 16 megapixel, 4608 × 3456 pixel

Note sul formato immagine

- L'impostazione del formato immagine può essere modificata anche nei modi di ripresa diversi da auto. L'impostazione modificata viene applicata anche agli altri modi di ripresa.
- La configurazione potrebbe non cambiare quando si utilizzano alcune impostazioni di altre funzioni.



Numero di immagini che possono essere salvate

- È possibile verificare nel monitor durante la ripresa il numero approssimativo di immagini che possono essere salvate (📖20).
- Tenere presente che a causa della compressione JPEG, il numero di immagini che possono essere salvate varia notevolmente in base al contenuto dell'immagine, anche quando si utilizzano card di memoria della stessa capacità e con le stesse impostazioni di formato dell'immagine. Inoltre, il numero di immagini che possono essere salvate può variare a seconda della marca della card di memoria.
- Se il numero di esposizioni rimanenti è pari o superiore a 10.000, viene indicato con "9999".

Stampa di immagini con proporzione 1:1







Modificare l'impostazione della stampante sull'opzione "Bordo" quando si stampano immagini con proporzione 1:1. Alcune stampanti potrebbero non essere in grado di stampare immagini con proporzioni 1:1.

Bilanciamento bianco (regolazione della tinta)



Selezionare modo  (auto) → pulsante MENU → icona menu  → Bilanciamento bianco → pulsante 

Regolare il bilanciamento del bianco in base alla fonte luminosa o alle condizioni atmosferiche per rendere realistici i colori nelle immagini.

- Per la maggior parte delle condizioni, utilizzare **Auto**. Modificare l'impostazione quando si desidera regolare la tinta dell'immagine da scattare.

Opzione	Descrizione
AUTO Auto (impostazione predefinita)	Il bilanciamento del bianco viene regolato automaticamente in base alle condizioni di illuminazione.
PRE Premisuraz. manuale	Da utilizzare quando non si ottiene il risultato desiderato con Auto , Incandescenza , ecc. ( 32).
 Luce diurna	Consente di regolare il bilanciamento del bianco per la luce solare diretta.
 Incandescenza	Da utilizzare in presenza di illuminazione a incandescenza.
 Fluorescenza	Da utilizzare in presenza di illuminazione a fluorescenza.
 Nuvoloso	Da utilizzare per le riprese in condizioni di cielo coperto.
 Flash	Da utilizzare con il flash.

Note su Bilanciamento bianco

- Impostare il flash su  (No) quando l'impostazione di bilanciamento del bianco è diversa da **Auto** e **Flash** (45).
- La configurazione potrebbe non cambiare quando si utilizzano alcune impostazioni di altre funzioni.

Uso di Premisuraz. manuale

Attenersi alla procedura descritta di seguito per misurare il valore del bilanciamento del bianco nelle condizioni di illuminazione che saranno utilizzate durante la ripresa.

1 Posizionare un oggetto di riferimento bianco o grigio sotto la luce che sarà utilizzata durante la ripresa.

2 Utilizzare ▲▼ sul multi-selettore per selezionare **Premisuraz. manuale** nel menu **Bilanciamento bianco**, quindi premere il pulsante **OK**.

- La fotocamera ingrandisce la posizione per misurare il bilanciamento del bianco.

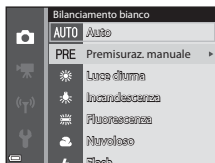

3 Selezionare **Misura**.

- Per applicare il valore misurato per ultimo, selezionare **Annulla** e premere il pulsante **OK**.

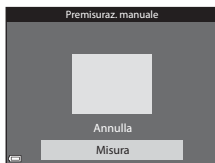

4 Inquadrare l'oggetto di riferimento nella finestra di misurazione.

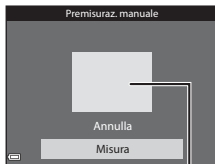

Finestra di misurazione



5 Premere il pulsante **OK** per misurare il valore.

- L'otturatore scatta e la misurazione è completa. Non viene salvata alcuna immagine.

✓ Note su Premisuraz. manuale



Non è possibile misurare un valore per l'illuminazione del flash con **Premisuraz. manuale**. Per le riprese con il flash, impostare **Bilanciamento bianco** su **Auto** o **Flash**.

Modo esposizione

Selezionare modo  (auto) → pulsante MENU → icona menu  →
Modo esposizione → pulsante 

Il processo di misurazione della luminosità di un soggetto al fine di determinarne l'esposizione viene definito "misurazione esposimetrica".

Utilizzare questa opzione per impostare il metodo di misurazione esposimetrica.

Opzione	Descrizione
 Matrix (impostazione predefinita)	La fotocamera utilizza un'area estesa dello schermo per la misurazione esposimetrica. Impostazione consigliata per le condizioni di ripresa tipiche.
 Ponderata centrale	La fotocamera esegue la misurazione esposimetrica dell'intera inquadratura ma assegna il peso maggiore al soggetto al centro dell'inquadratura. Modo di misurazione classico per i ritratti; consente di preservare i dettagli dello sfondo basando l'esposizione sulle condizioni di illuminazione al centro dell'inquadratura. Questa opzione può essere utilizzata con il blocco della messa a fuoco ( 66) per eseguire la misurazione su soggetti non centrati.



Note su Modo esposizione













- Quando lo zoom digitale è attivo, viene selezionato **Ponderata centrale** o misurazione spot (in cui la misurazione viene effettuata al centro dell'inquadratura) a seconda del rapporto di ingrandimento di una sezione ingrandita.
- La configurazione potrebbe non cambiare quando si utilizzano alcune impostazioni di altre funzioni.

Area di misurazione esposimetrica

Quando si seleziona **Ponderata centrale** o **Modo esposizione**, viene visualizzata la guida della gamma di misurazione (7) (eccetto se è in uso lo zoom digitale).

Ripresa in sequenza

Selezionare modo  (auto) → pulsante MENU → icona menu  → Sequenza
→ pulsante 

Opzione	Descrizione
 Singolo (impostazione predefinita)	Viene scattata un'immagine a ogni pressione del pulsante di scatto.
 Velocità alta	Con il pulsante di scatto premuto fino in fondo, le immagini vengono scattate in sequenza. <ul style="list-style-type: none">• La frequenza di scatto per la ripresa in sequenza è di circa 6,7 fps e il numero massimo di scatti in sequenza è 5 (quando il formato immagine è impostato su  4608x3456).
 Velocità bassa	Con il pulsante di scatto premuto fino in fondo, le immagini vengono scattate in sequenza. <ul style="list-style-type: none">• La frequenza di scatto per la ripresa in sequenza è di circa 2,2 fps e il numero massimo di scatti in sequenza è 35 (quando il formato immagine è impostato su  4608x3456).
 Cache di prescatto	Premendo il pulsante di scatto a metà corsa, inizia la ripresa con cache di prescatto. Premendo il pulsante di scatto fino in fondo, la fotocamera salva l'immagine corrente insieme alle immagini salvate immediatamente prima che il pulsante sia premuto completamente ( 36). Questa funzione consente di scattare al momento giusto evitando di arrivare in ritardo. <ul style="list-style-type: none">• La frequenza di scatto per la ripresa in sequenza è di circa 20 fps e il numero massimo di scatti in sequenza è 25, incluso un massimo di 5 fotogrammi registrati con cache di prescatto.• Il formato immagine è fisso su  (dimensione immagine: 1280 x 960 pixel).
 Velocità alta: 120 fps	Ogni volta che si preme fino in fondo il pulsante di scatto, le immagini vengono scattate in sequenza ad alta velocità. <ul style="list-style-type: none">• La frequenza di scatto per la ripresa in sequenza è di circa 120 fps e il numero massimo di scatti in sequenza è 50.• Il formato immagine è fisso su  640x480.
 Velocità alta: 60 fps	Ogni volta che si preme fino in fondo il pulsante di scatto, le immagini vengono scattate in sequenza ad alta velocità. <ul style="list-style-type: none">• La frequenza di scatto per la ripresa in sequenza è di circa 60 fps e il numero massimo di scatti in sequenza è 25.• Il formato immagine è fisso su  (dimensione immagine: 1280 x 960 pixel).

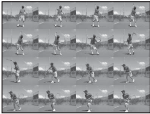
Opzione	Descrizione
BSS BSS (scelta dello scatto migliore)	<p>Con il pulsante di scatto premuto fino in fondo, la fotocamera registra una serie di immagini, fino a un massimo di 10, salvando automaticamente la più nitida.</p> <p>Da utilizzare per la ripresa di un soggetto stazionario in un luogo in cui non è consentito l'uso del flash, se lo scatto può essere compromesso dal movimento della fotocamera.</p>
 Multi-scatto 16	<p>Ogni volta che si preme il pulsante di scatto fino in fondo, viene registrata una serie di 16 immagini, che vengono salvate come un'immagine unica.</p> <ul style="list-style-type: none"> • La frequenza di scatto per la ripresa in sequenza è di circa 30 fps. • Il formato immagine è fisso su 5M (dimensione immagine: 2560 × 1920 pixel). • Non è possibile utilizzare lo zoom digitale. 

Note sulla ripresa in sequenza

- Le impostazioni di messa a fuoco, esposizione e bilanciamento del bianco vengono fissate sui valori determinati dalla prima immagine di ogni serie.
- Il salvataggio delle immagini dopo la ripresa potrebbe richiedere qualche istante.
- Quando la sensibilità ISO aumenta, le immagini catturate potrebbero apparire disturbate.
- La frequenza di scatto per la ripresa in sequenza può variare a seconda dell'impostazione del formato immagine corrente, della card di memoria usata e dalle condizioni di ripresa.
- Quando si usa **Cache di prescatto, Velocità alta: 120 fps, Velocità alta: 60 fps**, o **Multi-scatto 16**, potrebbero verificarsi fenomeni di banding o variazione di luminosità o tinta in immagini scattate con luci che lampeggiano ad alta velocità come lampade fluorescenti, lampade a vapori di mercurio o di sodio.

Cache di prescatto

Quando si preme il pulsante di scatto a metà corsa o fino in fondo, le immagini vengono salvate come descritto di seguito.



Premuto a metà corsa



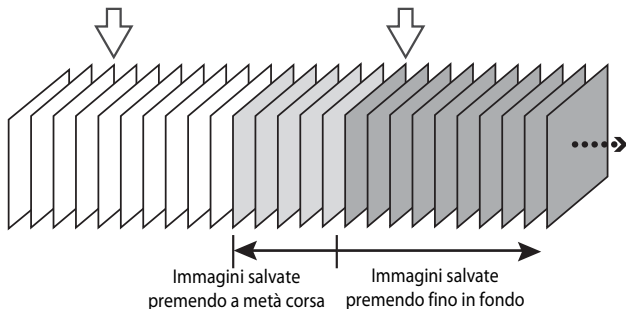

Premuto fino in fondo



- L'icona della cache di prescatto (📷) sul monitor diventa verde quando il pulsante viene premuto a metà corsa.

Sensibilità ISO

Selezionare modo  (auto) → pulsante MENU → icona menu  →
Sensibilità ISO → pulsante 

Una sensibilità ISO maggiore permette di riprendere soggetti più scuri. Inoltre, anche nel caso di soggetti con luminosità simile, le immagini possono essere acquisite con tempi di posa più veloci e l'effetto mosso causato dal movimento della fotocamera e del soggetto può essere ridotto.

- Quando viene impostata una sensibilità ISO maggiore, le immagini possono contenere disturbi.

Opzione	Descrizione
AUTO Auto (impostazione predefinita)	La sensibilità viene automaticamente selezionata nella gamma ISO da 125 a 1.600.
ISO AUTO Intervallo definito auto	Consente di selezionare la gamma di regolazione automatica della sensibilità ISO, da ISO 125-400 o ISO 125-800 .
125, 200, 400, 800, 1600, 3200, 6400	La sensibilità ISO rimane fissa sul valore specificato.



Note su Sensibilità ISO

La configurazione potrebbe non cambiare quando si utilizzano alcune impostazioni di altre funzioni.







Visualizzazione della sensibilità ISO sulla schermata di ripresa

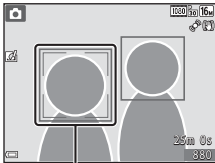
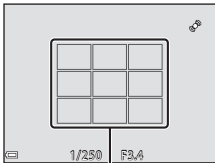

- Quando si seleziona **Auto**, viene visualizzato  se la sensibilità ISO aumenta automaticamente.
- Quando si seleziona **Intervallo definito auto**, viene visualizzato il valore massimo della sensibilità ISO.

Modo area AF

Selezionare modo  (auto) → pulsante **MENU** → icona menu 
 Modo area AF → pulsante 

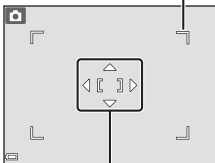
Utilizzare questa opzione per determinare la modalità di selezione dell'area di messa a fuoco utilizzata per l'autofocus durante la ripresa di immagini fisse.

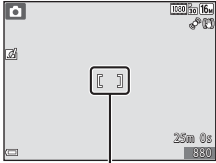
Opzione	Descrizione
<p> Priorità al volto</p>	<p>Quando rileva un volto umano, la fotocamera lo mette a fuoco. Per ulteriori informazioni, vedere "Uso della funzione di rilevamento del volto" (📖64).</p>  <p>Area di messa a fuoco</p> <p>Durante l'inquadratura di una composizione senza soggetti umani o volti rilevati, la fotocamera seleziona automaticamente una o più delle 9 aree di messa a fuoco che contengono il soggetto più vicino quando si preme il pulsante di scatto a metà corsa.</p>  <p>Aree di messa a fuoco</p>
<p> Manuale</p>	<p>Utilizzare    sul multi-selettore per spostare l'area di messa a fuoco nel punto da mettere a fuoco.</p> <ul style="list-style-type: none"> Per utilizzare il multi-selettore per la configurazione del modo flash o di altre impostazioni, premere il pulsante . Per tornare alla schermata di selezione dell'area di messa a fuoco, premere nuovamente il pulsante . <p>Portata dell'area di messa a fuoco mobile</p>  <p>Area di messa a fuoco</p>

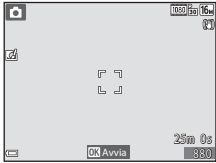
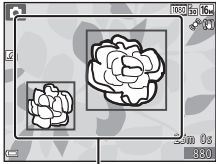
Opzione	Descrizione
<p>[■] Area centrale</p>	<p>La fotocamera mette a fuoco il soggetto al centro dell'inquadratura.</p>  <p>Area di messa a fuoco</p>
<p> Inseguimento soggetto</p>	<p>Questa funzione consente di scattare immagini di soggetti in movimento. Registrare il soggetto su cui la fotocamera deve eseguire la messa a fuoco. L'area di messa a fuoco si sposta automaticamente per inseguire il soggetto. Per ulteriori informazioni, vedere "Uso di Inseguimento soggetto" (🔍40).</p>  <p>Area di messa a fuoco</p>
<p>[■] Scelta soggetto AF (impostazione predefinita)</p>	<p>Quando rileva il soggetto principale, la fotocamera lo mette a fuoco. Per ulteriori informazioni, vedere "Uso di Scelta soggetto AF" (📖63).</p>  <p>Aree di messa a fuoco</p>





✓ Note su Modo area AF

- Quando è attivo lo zoom digitale, la fotocamera mette a fuoco l'area al centro dell'inquadratura, a prescindere dall'opzione **Modo area AF** applicata.
- La configurazione potrebbe non cambiare quando si utilizzano alcune impostazioni di altre funzioni.



Modo area AF per la registrazione dei filmati

Il modo area AF per la registrazione dei filmati può essere impostato tramite **Modo area AF** (🔍58) nel menu filmato.

Uso di Inseguimento soggetto

Selezionare modo  (auto) → pulsante MENU → icona menu 
Modo area AF → pulsante  →  Inseguimento soggetto → pulsante  → pulsante MENU

1 Registrare un soggetto.

- Allineare il soggetto da inseguire con il bordo al centro del monitor e premere il pulsante .
- Quando il soggetto è registrato, intorno ad esso viene visualizzato un bordo giallo (area di messa a fuoco) e la fotocamera inizia a inseguire il soggetto.
- Se non è possibile registrare il soggetto, il bordo si accende in rosso. Modificare la composizione e riprovare a registrare il soggetto.
- Per annullare la registrazione del soggetto, premere il pulsante .
- Se la fotocamera non è più in grado di inseguire il soggetto registrato, l'area di messa a fuoco scompare. Registrare nuovamente il soggetto.

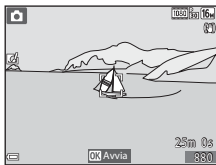

2 Premere il pulsante di scatto fino in fondo per scattare la foto.

- Se si preme il pulsante di scatto mentre l'area di messa a fuoco non è visualizzata, la fotocamera mette a fuoco l'area al centro dell'inquadratura.

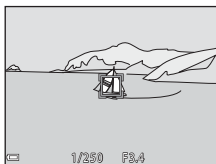

Note su Inseguimento soggetto

- Se si eseguono operazioni come lo zoom mentre la fotocamera sta inseguendo il soggetto, la registrazione viene annullata.
- L'inseguimento del soggetto potrebbe non essere possibile in determinate condizioni di ripresa.

Modo autofocus

Selezionare modo  (auto) → pulsante MENU → icona menu  →
Modo autofocus → pulsante 

Selezionare il metodo per la messa a fuoco durante la ripresa di immagini fisse.

Opzione	Descrizione
AF-S AF singolo	La fotocamera esegue la messa a fuoco solo quando si preme il pulsante di scatto a metà corsa.
AF-F AF permanente	La fotocamera continua a eseguire la messa a fuoco anche quando non si preme il pulsante di scatto a metà corsa. Il suono del movimento dell'obiettivo viene percepito durante la messa a fuoco.
PRE- AF Pre-focus (impostazione predefinita)	Anche quando non si preme il pulsante di scatto a metà corsa, la fotocamera esegue automaticamente la messa a fuoco se la composizione dell'immagine inquadrata è cambiata notevolmente.







Modo autofocus per la registrazione dei filmati

Il modo autofocus per la registrazione dei filmati può essere impostato tramite **Modo autofocus** (59) nel menu filmato.

Selezione rapida effetti

Selezionare modo  (auto) → pulsante MENU → icona menu  →
Selezione rapida effetti → pulsante 

Opzione	Descrizione
 Si (impostazione predefinita)	Nel modo  (auto), premere il pulsante  subito dopo lo scatto per visualizzare la schermata di selezione effetti e utilizzare la funzione di selezione rapida effetti ( 32).
No	Disattiva la funzione di selezione rapida effetti (durante la ripresa).



Note su Selezione rapida effetti

La configurazione potrebbe non cambiare quando si utilizzano alcune impostazioni di altre funzioni.

Menu Ritratto intelligente

- Vedere "Impostazioni del formato immagine (dimensione e qualità dell'immagine)" (📷29) per ulteriori informazioni sul **Formato immagine**.



Effetto pelle soft

Selezionare modo ritratto intelligente → pulsante **MENU** → icona menu ☺ →
Effetto pelle soft → pulsante **OK**





Opzione	Descrizione
↕ Alto	Quando l'otturatore viene rilasciato, la fotocamera rileva uno o più volti umani (fino a 3) ed elabora l'immagine per migliorare l'aspetto dell'incarnato prima di salvare l'immagine. È possibile selezionare il livello di effetto da applicare.
↕ Normale (impostazione predefinita)	
↕ Basso	
No	Disattiva l'effetto pelle soft.

I risultati dell'effetto pelle soft non sono visibili durante l'inquadratura delle immagini da riprendere. Controllare i risultati nel modo riproduzione, dopo aver scattato le immagini.

Timer sorriso

Selezionare modo ritratto intelligente → pulsante MENU → icona menu  → Timer sorriso → pulsante 



La fotocamera rileva volti umani e rilascia automaticamente l'otturatore quando rileva un sorriso.

Opzione	Descrizione
 Sì (singola) (impostazione predefinita)	La fotocamera scatta un'immagine quando rileva un sorriso.
  Sì (sequenza)	La fotocamera registra e salva fino a 5 immagini in sequenza quando rileva un sorriso.
 BSS Sì (BSS)	Quando rileva un sorriso, la fotocamera registra fino a 5 immagini in sequenza e salva quella che ha catturato il sorriso migliore.
No	Disattiva il timer sorriso.

Note su Timer sorriso

La configurazione potrebbe non cambiare quando si utilizzano alcune impostazioni di altre funzioni.

Verifica occhi aperti

Selezionare modo ritratto intelligente → pulsante **MENU** → icona menu  →
Verifica occhi aperti → pulsante 

Opzione	Descrizione
 Sì	<p>La fotocamera rilascia automaticamente l'otturatore due volte ad ogni scatto e salva un'immagine in cui il soggetto ha gli occhi aperti.</p> <ul style="list-style-type: none">• Se la fotocamera ha salvato un'immagine in cui il soggetto ha gli occhi chiusi, viene visualizzata per alcuni secondi la finestra di dialogo riportata a destra.
No (impostazione predefinita)	Disattiva la verifica occhi aperti.

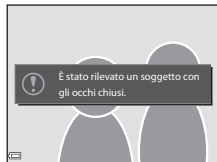



Note su Verifica occhi aperti

La configurazione potrebbe non cambiare quando si utilizzano alcune impostazioni di altre funzioni.

Menu play

- Vedere "Modifica di immagini fisse" (🔗13) per ulteriori informazioni sulle funzioni di modifica delle immagini.
- Vedere "Modo foto preferite" (🔗5) per ulteriori informazioni su **Foto preferite** e **Elimina da foto preferite**.

Ordine di stampa (creazione di un ordine di stampa DPOF)

Premere pulsante  (modo riproduzione) → pulsante MENU → Ordine di stampa → pulsante 

Se si configurano le impostazioni dell'ordine di stampa in anticipo, è possibile utilizzarle con i metodi di stampa elencati di seguito.



- Portando la card di memoria presso un laboratorio fotografico che supporta la stampa DPOF (Digital Print Order Format).
- Inserendo una card di memoria nell'alloggiamento card di una stampante compatibile DPOF.
- Collegando la fotocamera a una stampante compatibile PictBridge (🔗21).

1 Utilizzare   sul multi-selettore per selezionare **Seleziona immagini**, quindi premere il pulsante .

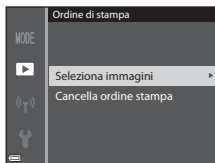
- Nel modo foto preferite, ordinamento automatico o elenca per data, la schermata mostrata a destra non viene visualizzata. Procedere al passaggio 2.





2 Selezionare le immagini (fino a 99) e il numero di copie (fino a 9) per ciascuna immagine selezionata.

- Utilizzare ◀▶ sul multi-selettore per selezionare le immagini, quindi utilizzare ▲▼ per specificare il numero di copie da stampare.
- Le immagini selezionate per la stampa sono contrassegnate da  e sono associate al numero di copie da stampare. Se non si specifica il numero di copie per le immagini, la selezione viene annullata.
- Spostare il controllo zoom verso **T** (Q) per passare alla riproduzione a pieno formato o **W** (Z) per passare alla riproduzione miniatura.
- Al termine dell'impostazione, premere il pulsante .



3 Scegliere se stampare anche la data e le informazioni di ripresa.

- Selezionare **Data** e premere il pulsante  per stampare la data di ripresa su tutte le immagini.
- Selezionare **Info** e premere il pulsante  per stampare il valore del tempo di posa e di apertura del diaframma su tutte le immagini.
- Infine, selezionare **Eseguito** e premere il pulsante  per completare l'ordine di stampa.

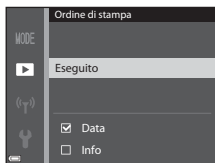

Note sulla stampa della data e delle informazioni di ripresa

- Alcune stampanti potrebbero non essere in grado di stampare la data e le informazioni di ripresa.
- Le informazioni di ripresa non vengono stampate quando la fotocamera è collegata a una stampante.
- Le impostazioni **Data** e **Info** vengono ripristinate ogni volta che viene visualizzata l'opzione **Ordine di stampa**.
- La data stampata corrisponde a quella salvata al momento dello scatto dell'immagine.
- Per le immagini scattate con l'opzione **Stampa data** (67) attiva, vengono stampate solo la data e l'ora corrispondenti al momento dello scatto, anche se viene attivata l'opzione data di **Ordine di stampa** per le immagini.



✓ Note su Ordine di stampa

Quando si crea un ordine di stampa nel modo Foto preferite, Ordinamento automatico o Elenca per data, viene visualizzata la schermata riportata di seguito se immagini diverse da quelle contenute nell'album, nella categoria o nella data di ripresa selezionata vengono contrassegnate per la stampa.

- **Si:** non rimuove i contrassegni per la stampa dalle altre immagini e aggiunge le impostazioni correnti per l'ordine di stampa.
- **No:** rimuove i contrassegni per la stampa da tutte le altre immagini e usa solo le impostazioni correnti per l'ordine di stampa.

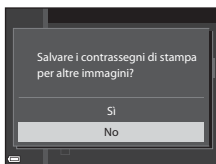

Modo Foto preferite o modo Ordinamento automatico

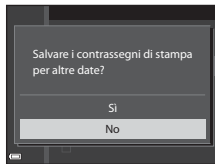

Modo Elenca per data

Se il numero totale di immagini nell'ordine di stampa supera 99 quando si applicano le nuove impostazioni, viene visualizzata la schermata riportata di seguito.

- **Si:** rimuove i contrassegni per la stampa da tutte le altre immagini e usa solo le impostazioni correnti per l'ordine di stampa.
- **Annulla:** non rimuove i contrassegni per la stampa dalle altre immagini e annulla le impostazioni correnti per l'ordine di stampa.

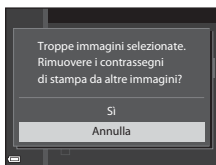

Modo Foto preferite o modo Ordinamento automatico

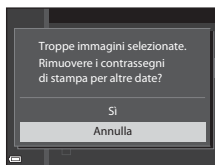

Modo Elenca per data



📎 Annullamento dell'ordine di stampa esistente

Selezionare **Cancella ordine stampa** nel passaggio 1 di "Ordine di stampa (creazione di un ordine di stampa DPOF)" (📄45).

📎 Ulteriori informazioni



Per ulteriori informazioni, vedere "Stampa di immagini con proporzione 1:1" (📄30).

Slide show

Premere pulsante  (modo riproduzione) → pulsante MENU → Slide show → pulsante 



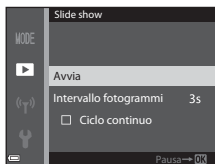

Consente di riprodurre immagini una alla volta in uno "slide show" automatizzato. Quando si riproducono file filmato in uno slide show, viene visualizzato solo il primo fotogramma di ciascun filmato.

1 Utilizzare ▲▼ sul multi-selettore per selezionare **Avvia**, quindi premere il pulsante .

- La presentazione slide show ha inizio.
- Per modificare l'intervallo di transizione tra un'immagine e l'altra, selezionare **Intervallo fotogrammi**, premere il pulsante , quindi specificare l'intervallo desiderato prima di scegliere **Avvia**.
- Per far sì che lo slide show venga ripetuto automaticamente, selezionare **Ciclo continuo** e premere il pulsante  prima di selezionare **Avvia**.
- Il tempo massimo di riproduzione è di circa 30 minuti anche se l'opzione **Ciclo continuo** è attiva.





2 Selezionare Fine o Riavvia.



- La schermata sulla destra viene visualizzata quando lo slide show termina o viene messo in pausa. Per uscire dalla presentazione, selezionare  e premere il pulsante . Per riprendere lo slide show, selezionare  e premere il pulsante .



Funzionamento durante la riproduzione

- Utilizzare  per visualizzare l'immagine precedente/successiva. Tenere premuto per eseguire l'avanzamento/il riavvolgimento veloce.
- Premere il pulsante  per mettere in pausa o terminare lo slide show.

Proteggi

Premere pulsante  (modo riproduzione) → pulsante MENU → Proteggi → pulsante 

La fotocamera consente di proteggere le immagini selezionate da eventuali eliminazioni accidentali.

Selezionare le immagini da proteggere o annullare la protezione di immagini eseguita in precedenza mediante schermata di selezione immagini (49).



Tenere presente che, durante la formattazione della memoria interna della fotocamera o della card di memoria, verranno eliminati in modo permanente anche i file protetti (72).

Schermata di selezione immagini

Quando durante il funzionamento della fotocamera viene visualizzata una schermata di selezione immagini come quella riportata a destra, attenersi alle procedure descritte di seguito per selezionare le immagini.



1 Utilizzare sul multiselettore per selezionare un'immagine.

- Spostare il controllo zoom (1) verso **T** () per passare al modo di riproduzione a pieno formato o **W** () per passare alla riproduzione miniature.
- È possibile selezionare una sola immagine per **Ruota immagine**, **Scegliere foto principale** e **Schermata avvio**. Procedere al passaggio 3.



2 Utilizzare per selezionare o deselezionare (o per specificare il numero delle copie).

- Quando si seleziona un'immagine, sotto quell'immagine compare un'icona. Per selezionare altre immagini, ripetere i passaggi 1 e 2.





3 Premere il pulsante per applicare la selezione delle immagini.

- Quando è selezionata l'opzione **Immagini selezionate**, viene visualizzata una finestra di dialogo di conferma. Attenersi alle istruzioni visualizzate sul monitor.

Ruota immagine

Premere pulsante  (modo riproduzione) → pulsante **MENU** → Ruota immagine
→ pulsante **OK**

Consente di specificare l'orientamento con cui le immagine salvate vengono visualizzate durante la riproduzione. È possibile ruotare immagini fisse di 90 gradi in senso orario o antiorario.

Scegliere un'immagine nella schermata di selezione immagini (49). Quando viene visualizzata la schermata Ruota immagine, utilizzare   sul multi-selettore o ruotarlo per ruotare l'immagine di 90 gradi.

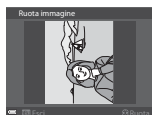

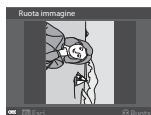

Rotazione di 90 gradi
in senso antiorario



Rotazione di 90
gradi in senso orario





Premere il pulsante **OK** per finalizzare l'orientamento della visualizzazione e salvare le informazioni relative all'orientamento con l'immagine.

Memo vocale

Premere pulsante  (modo riproduzione) → selezionare un'immagine → pulsante **MENU** → Memo vocale → pulsante 

È possibile registrare memo vocali e allegarli alle immagini.

Registrazione di memo vocali

- Tenere premuto il pulsante  (fino a 20 secondi).
- Non toccare il microfono.
- Durante la registrazione **REC** e  lampeggiano sul monitor.
- Una volta terminata la registrazione viene visualizzata la schermata di riproduzione del memo vocale. Premere il pulsante  per riprodurre il memo vocale.
- Eliminare il memo vocale attuale prima di registrarne uno nuovo (51).
- Nel modo di riproduzione a pieno formato viene visualizzata l'icona  sulle immagini con un memo vocale.





Riproduzione di memo vocali



Scegliere un'immagine con l'icona  visualizzata prima di premere il pulsante **MENU**.

- Premere il pulsante  per riprodurre un memo vocale. Premere nuovamente il pulsante per arrestare la riproduzione.
- Spostare il controllo zoom durante la riproduzione per regolare il volume.



Eliminazione di memo vocali



Premere il pulsante  quando è visualizzata la schermata descritta in "Riproduzione di memo vocali" (51).

Quando compare la finestra di dialogo di conferma, utilizzare   sul multi-selettore per selezionare **Sì** e premere il pulsante .

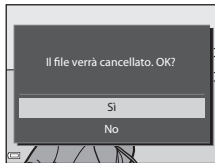

- Per eliminare un memo vocale di un'immagine protetta, è necessario prima disattivare l'impostazione **Proteggi**.





Copia (copia tra la memoria interna e la card di memoria)

Premere pulsante  (modo riproduzione) → pulsante MENU → Copia → pulsante 

Consente di copiare immagini tra la memoria interna e la card di memoria.

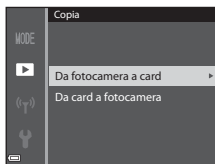
- 1 Utilizzare   sul multi-selettore per scegliere un'opzione di destinazione in cui copiare le immagini e premere il pulsante .



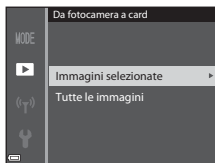

- 2 Selezionare un'opzione di copia e premere il pulsante .

- Se si sceglie l'opzione **Immagini selezionate**, utilizzare la schermata di selezione immagini per specificare le immagini (49).



Note sulla copia di immagini

- È possibile copiare solo file in formati registrabili da questa fotocamera.
- L'operazione non è garantita con immagini scattate con una fotocamera di marca diversa o con foto modificate con un computer.
- Le impostazioni **Ordine di stampa** (45) configurate per le immagini non vengono copiate.
- Le immagini o i filmati copiati non possono essere visualizzati nel modo ordinamento automatico (9).
- Se si copia un'immagine aggiunta in un album (5), l'immagine copiata non viene aggiunta nell'album.



Note sulla copia di immagini in sequenza

- Se si seleziona un'immagine principale di una sequenza in **Immagine selezionate**, vengono copiate tutte le immagini della sequenza.
- Se si preme il pulsante **MENU** mentre vengono visualizzate immagini in sequenza, è disponibile solo l'opzione di copia **Da card a fotocamera**. Se si seleziona **Sequenza corrente**, vengono copiate tutte le immagini della sequenza.



Copia su una card di memoria che non contiene immagini

Quando si imposta la fotocamera sul modo di riproduzione, viene visualizzato **La memoria non contiene immagini**. Premere il pulsante **MENU** per selezionare **Copia**.

Opzioni visual. sequenza



Premere pulsante  (modo riproduzione) → pulsante **MENU** → Opzioni visual. sequenza → pulsante 

Consente di selezionare il metodo utilizzato per visualizzare immagini in sequenza (11).

Opzione	Descrizione
 Singole foto	Visualizza individualmente ciascuna immagine di una sequenza. Sulla schermata di riproduzione viene visualizzata l'icona  .
 Solo foto principale (impostazione predefinita)	Visualizza solo l'immagine principale di una sequenza.

Le impostazioni vengono applicate a tutte le sequenze e l'impostazione viene salvata nella memoria interna anche se la fotocamera è spenta.

Scegliere foto principale

Premere pulsante  (modo riproduzione) → visualizzare una sequenza di cui si desidera sostituire l'immagine principale → pulsante **MENU** → Scegliere foto principale → pulsante 

Consente di specificare un'immagine differente di una sequenza e impostarla come immagine principale.

- Quando viene visualizzata la schermata di selezione della foto principale, scegliere un'immagine (49).

Menu filmato

Opzioni filmato











Selezionare modo di ripresa → pulsante MENU → icona menu  →
Opzioni filmato → pulsante 

Selezionare l'opzione filmato desiderata per la registrazione.

Selezionare opzioni filmato a velocità normale per registrare a velocità normale, oppure opzioni filmato HS () per registrare al rallentatore o ad alta velocità.

- Per la registrazione di filmati, si consiglia l'uso di card di memoria (Classe 6 o superiore) (:21).

Opzioni filmato a velocità normale

Opzione (dimensione dell'immagine/ frequenza fotogrammi ¹ , formato file)	Dimensione dell'immagine	Proporzioni (orizzontale:verticale)
 1080/30p  1080/25p (impostazione predefinita)	1920 × 1080	16:9
 1080/60i  1080/50i	1920 × 1080	16:9
 720/30p  720/25p	1280 × 720	16:9
 iFrame 720/30p ²  iFrame 720/25p ²	1280 × 720	16:9
 480/30p  480/25p	640 × 480	4:3





¹ Le opzioni e la frequenza fotogrammi che è possibile impostare variano a seconda delle impostazioni di **Frequenza fotogrammi** nel menu filmato (.

² iFrame è un formato supportato da Apple Inc. Quando si registra un filmato nella memoria interna, la registrazione potrebbe arrestarsi prima che venga raggiunta la durata massima del filmato.

Opzioni filmato HS

I filmati registrati vengono riprodotti in accelerato o al rallentatore.

Vedere "Registrazione di filmati al rallentatore o accelerati (filmato HS)" (👁️56).

Opzione	Dimensione dell'immagine Proporzioni (orizzontale:verticale)	Descrizione
 HS 240/8x	320 x 240 4:3	Filmato al rallentatore a 1/8 della velocità • Tempo di registrazione massimo*: 10 secondi (tempo di riproduzione: 1 minuti 20 secondi)
 HS 480/4x	640 x 480 4:3	Filmato al rallentatore a 1/4 della velocità • Tempo di registrazione massimo*: 15 secondi (tempo di riproduzione: 1 minuto)
 HS 720/2x	1280 x 720 16:9	Filmato al rallentatore a 1/2 della velocità • Tempo di registrazione massimo*: 30 secondi (tempo di riproduzione: 1 minuto)
 HS 1080/0,5x	1920 x 1080 16:9	Filmato accelerato a 2 volte la velocità normale • Tempo di registrazione massimo*: 2 minuti (tempo di riproduzione: 1 minuto)

* Durante la registrazione dei filmati, è possibile passare dalla registrazione a velocità normale alla registrazione a rallentatore o in accelerato.

Il tempo di registrazione massimo indicato qui si riferisce solo alla parte del filmato registrata al rallentatore o in accelerato.





Note sui filmati HS

- L'audio non viene registrato.
- Quando si avvia la registrazione, la posizione dello zoom, la messa a fuoco, l'esposizione e il bilanciamento del bianco vengono bloccati.

Registrazione di filmati al rallentatore o accelerati (filmato HS)

Selezionare modo di ripresa → pulsante MENU → icona menu  →
Opzioni filmato → pulsante 



I filmati registrati utilizzando l'opzione filmato HS possono essere riprodotti al rallentatore a 1/8, 1/4 o 1/2 della normale velocità di riproduzione oppure possono essere riprodotti in accelerato a una velocità due volte superiore.

- 1 Utilizzare   sul multi-selettore per selezionare l'opzione filmato ()55) e premere il pulsante .

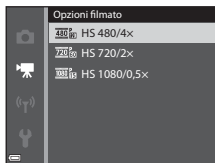
- Dopo aver applicato l'opzione, premere il pulsante MENU per tornare alla schermata di ripresa.



- 2 Premere il pulsante  (registrazione filmato) per avviare la registrazione.

- La registrazione del filmato inizia ad alta velocità quando l'opzione **Apertura filmato HS** nel menu filmato è impostata su **Si** o a velocità normale quando è impostata su **No**.
- La fotocamera passa dalla registrazione del filmato a velocità normale alla registrazione filmato HS ogni volta che si preme il pulsante .
- L'icona opzioni filmato cambia quando si passa dalla registrazione filmato HS alla registrazione filmato a velocità normale.
- Quando il tempo di registrazione massimo per i filmati HS () viene raggiunto, la fotocamera passa automaticamente alla registrazione filmato a velocità normale.

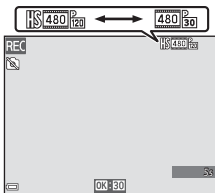

- 3 Premere il pulsante  (registrazione filmato) per terminare la registrazione.

Riproduzione di filmati al rallentatore o accelerati

Quando la registrazione avviene con la velocità normale:

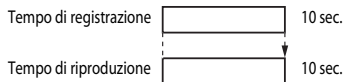

Quando la registrazione avviene con $\frac{480}{120} \text{P}$ HS 480/4x ($\frac{480}{120} \text{P}$ HS 480/4x):

I filmati vengono registrati a una velocità 4 volte superiore al normale.

Vengono riprodotti al rallentatore a una velocità 4 volte inferiore.

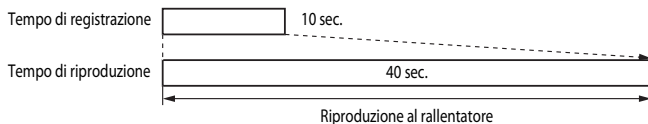

Quando la registrazione avviene con $\frac{1080}{18} \text{P}$ HS 1080/0,5x ($\frac{1080}{18} \text{P}$ HS 1080/0,5x):

I filmati vengono registrati a 1/2 della velocità normale.

Vengono riprodotti in accelerato a una velocità 2 volte superiore.

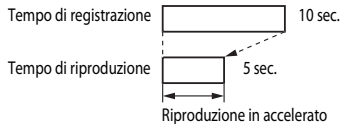

Apertura filmato HS

Selezionare modo di ripresa → pulsante MENU → icona menu  →
Apertura filmato HS → pulsante 

Selezionare se avviare la registrazione di filmati HS o a velocità normale durante la registrazione dei filmati HS.

Opzione	Descrizione
Sì (impostazione predefinita)	Consente di registrare filmati HS all'inizio della registrazione di un filmato.
No	Consente di registrare filmati a velocità normale all'inizio della registrazione di un filmato.

Modo area AF



Selezionare modo di ripresa → pulsante MENU → icona menu  → Modo area AF
→ pulsante 

Utilizzare questa opzione per determinare la modalità di selezione dell'area di messa a fuoco utilizzata per l'autofocus durante la registrazione di un filmato.

Opzione	Descrizione
 Priorità al volto (impostazione predefinita)	Quando rileva un volto umano, la fotocamera lo mette a fuoco. Per ulteriori informazioni, vedere "Uso della funzione di rilevamento del volto" (p.64).
[■] Area centrale	La fotocamera mette a fuoco il soggetto al centro dell'inquadratura.

Note sul Modo area AF per la registrazione dei filmati



Modo area AF è impostato in modo da mettere a fuoco l'area centrale nelle situazioni seguenti anche quando è selezionata l'opzione **Priorità al volto**.

- Quando **Filmato VR** è impostato su **Si (ibrida)** e **Opzioni filmato** è impostato su  **1080/60i** o  **1080/50i**.
- Quando **Modo autofocus** nel menu filmato è impostato su **AF singolo** e non viene rilevato alcun volto prima di premere il pulsante  (registrazione filmato).
- Quando un'opzione filmato HS è selezionata in **Opzioni filmato**.

Modo autofocus



Selezionare modo di ripresa → pulsante MENU → icona menu  →
Modo autofocus → pulsante 

Impostare la modalità di messa a fuoco della fotocamera nel modo filmato.

Opzione	Descrizione
AF-S AF singolo (impostazione predefinita)	La messa a fuoco viene bloccata quando si preme il pulsante  ( registrazione filmato) all'inizio della registrazione. Selezionare questa opzione quando la distanza tra la fotocamera e il soggetto rimane pressoché costante.
AF-F AF permanente	La fotocamera esegue la messa a fuoco continuamente. Selezionare questa opzione quando la distanza tra la fotocamera e il soggetto cambia notevolmente durante la registrazione. Nei filmati registrati si può avvertire il rumore prodotto dalla funzione di messa a fuoco della fotocamera. Per impedire che i suoni prodotti dalla messa a fuoco della fotocamera interferiscano con la registrazione, si consiglia di utilizzare AF singolo .



- Quando un'opzione filmato HS è selezionata in **Opzioni filmato**, l'impostazione è fissa su **AF singolo**.

Filmato VR

Selezionare modo di ripresa → pulsante MENU → icona menu  → Filmato VR → pulsante 

Consente di impostare la riduzione degli effetti del movimento della fotocamera durante la registrazione di un filmato.

Se si utilizza un treppiedi per stabilizzare la fotocamera durante la registrazione, impostare questa opzione su **No**.

Opzione	Descrizione
 * Sì (ibrida) (impostazione predefinita)	Consente di eseguire la compensazione ottica per il movimento della fotocamera utilizzando il metodo di decentramento ottico. Inoltre permette di eseguire la funzione VR elettronica tramite l'elaborazione dell'immagine. L'angolo di campo (ovvero l'area visibile nell'inquadratura) è inferiore.
 Sì	Consente di eseguire la compensazione per il movimento della fotocamera utilizzando il metodo di decentramento ottico.
No	La compensazione non viene eseguita.



Note su Filmato VR

In alcune situazioni potrebbe non essere possibile eliminare completamente gli effetti del movimento della fotocamera.

Riduz. rumore del vento

Selezionare modo di ripresa → pulsante MENU → icona menu  → Riduz. rumore del vento → pulsante OK

Consente di attivare o disattivare la riduzione del rumore del vento durante la registrazione dei filmati.

Opzione	Descrizione
 Sì	Riduce il suono prodotto a causa del passaggio del vento sul microfono. Durante la riproduzione, potrebbe risultare difficile percepire anche altri suoni.
No (impostazione predefinita)	La funzione di riduzione del rumore del vento è disattivata.

- Quando un'opzione filmato HS è selezionata in **Opzioni filmato**, l'impostazione è fissa su **No**.

Frequenza fotogrammi

Selezionare modo di ripresa → pulsante MENU → icona menu  → Frequenza fotogrammi → pulsante OK



Selezionare la frequenza fotogrammi utilizzata durante la registrazione dei filmati.

Quando si cambia la frequenza fotogrammi, le frequenze disponibili in **Opzioni filmato** (54) vengono modificate.



- **30 fps (30p/60i)** è adatta per un televisore che utilizza il sistema NTSC per riprodurre i filmati, mentre **25 fps (25p/50i)** è adatta per un televisore che usa il sistema PAL.

Menu impostazioni

Schermata avvio

Premere pulsante **MENU** → icona menu  → Schermata avvio → pulsante 

Consente di configurare la schermata di avvio visualizzata quando si accende la fotocamera.

Opzione	Descrizione
Nessuna (impostazione predefinita)	Consente di non visualizzare la schermata di avvio.
COOLPIX	Consente di visualizzare la schermata di avvio con il logo COOLPIX.
Scegliere immagine	Consente di visualizzare un'immagine selezionata per la schermata di avvio. <ul style="list-style-type: none">• Viene visualizzata la schermata di selezione immagini. Selezionare un'immagine (49), quindi premere il pulsante .• Dato che una copia dell'immagine selezionata viene salvata nella fotocamera, essa viene visualizzata quando si accende la fotocamera anche se l'immagine originale è stata eliminata.• Le immagini scattate con panorama semplificato non possono essere selezionate.• Non è possibile selezionare un'immagine se le dimensioni dell'immagine sono estremamente ridotte dopo che è stata applicata la funzione Mini-foto o Ritaglio.

Fuso orario e data

Premere pulsante **MENU** → icona menu **Y** → Fuso orario e data → pulsante **OK**

Consente di impostare l'orologio della fotocamera.

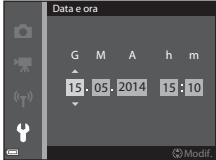
Opzione	Descrizione
Data e ora	<ul style="list-style-type: none">• Selezionare un'opzione: premere ◀▶ sul multi-selettore (passa a G, M, A, h e m).• Modificare la data e l'ora: premere ▲▼. La data e l'ora possono essere modificate anche ruotando il multi-selettore.• Applicare l'impostazione: selezionare l'impostazione m e premere il pulsante OK. 
Formato data	Selezionare Anno/mese/giorno, Mese/giorno/anno o Giorno/mese/anno .
Fuso orario	Consente di impostare il fuso orario e l'ora legale. <ul style="list-style-type: none">• Quando si imposta Destinazione (📍) dopo aver configurato l'ora locale (🏠), viene calcolata automaticamente la differenza tra l'ora locale e l'ora di destinazione, quindi vengono salvate la data e l'ora della regione selezionata.

Impostazione Fuso orario

- 1 Utilizzare ▲▼ sul multi-selettore per selezionare **Fuso orario**, quindi premere il pulsante OK.

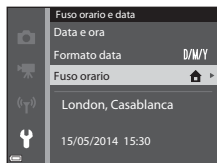

- 2 Selezionare **Ora locale** o **Destinazione** e premere il pulsante OK.
 - La data e l'ora visualizzate sul monitor cambiano in base alla selezione dell'ora locale o della destinazione.

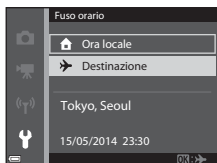

- 3 Premere ►.

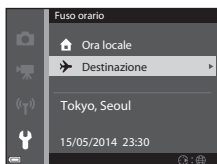

- 4 Utilizzare ◀▶ per selezionare il fuso orario.

- Premere ▲ per attivare la funzione ora legale, quindi viene visualizzato il simbolo ⚙️. Premere ▼ per disattivare la funzione ora legale.
- Per applicare il fuso orario, premere il pulsante OK.
- Se non viene visualizzato l'orario corretto relativo all'ora locale o al fuso orario di destinazione, impostarlo in **Data e ora**.

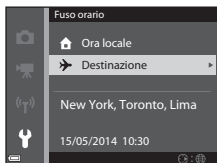
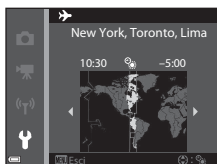

Impostazioni monitor





Premere pulsante **MENU** → icona menu **Y** → Impostazioni monitor → pulsante **OK**

Opzione	Descrizione
Info foto	Consente di impostare se visualizzare o meno le informazioni sul monitor.
Mostra foto scattata	Questa impostazione determina se l'immagine viene visualizzata o meno sul monitor immediatamente dopo lo scatto. <ul style="list-style-type: none"> • Impostazione predefinita: Si
Luminosità	Consente di scegliere tra 5 impostazioni. <ul style="list-style-type: none"> • Impostazione predefinita: 3

Note su Impostazioni monitor

Quando **Selezione rapida effetti** (☞41) è impostata su **Si**, l'immagine acquisita viene visualizzata dopo ogni scatto indipendentemente dall'impostazione di **Mostra foto scattata**.

Info foto

	Modo di ripresa	Modo riproduzione
Mostra info		
Info automatiche (impostazione predefinita)	Le impostazioni correnti e le informazioni sul funzionamento vengono visualizzate come per Mostra info . Se non si eseguono operazioni per alcuni secondi, le informazioni vengono nascoste come per Nascondi info . Le informazioni vengono visualizzate nuovamente quando si esegue l'operazione successiva.	
Nascondi info		

Modo di ripresa

Modo riproduzione

Reticolo+info auto



Oltre alle informazioni mostrate con **Info automatiche**, viene visualizzato anche un reticolo per facilitare l'inquadratura delle immagini.
Il reticolo non viene visualizzato durante la registrazione di filmati.



Le impostazioni correnti o le informazioni sul funzionamento vengono visualizzate come per **Info automatiche**.

Bordo video+ info auto



Oltre alle informazioni mostrate con **Info automatiche**, viene visualizzato anche un bordo prima dell'inizio della registrazione, corrispondente all'area che verrà inclusa durante la registrazione dei filmati.
Il bordo video non viene visualizzato durante la registrazione di filmati.



Le impostazioni correnti o le informazioni sul funzionamento vengono visualizzate come per **Info automatiche**.

Stampa data (sovrastampa della data e dell'ora)

Premere pulsante **MENU** → icona menu **Y** → Stampa data → pulsante **OK**

Quando si scatta, è possibile sovrastampare la data e l'ora sulle immagini in modo da poter stampare tali informazioni anche mediante stampanti che non sono in grado di stampare la data (👁️46).



Opzione	Descrizione
DATE Data	La data viene sovrastampata sulle immagini.
DATE Data e ora	La data e l'ora vengono sovrastampate sulle immagini.
No (impostazione predefinita)	La data e l'ora non vengono sovrastampate sulle immagini.

✓ Note su Stampa data



- Le date sovrastampate fanno parte dell'immagine in maniera permanente e non possono essere eliminate. La data e l'ora non possono essere sovrastampate su immagini già scattate.
- La data e l'ora non possono essere sovrastampate nelle situazioni seguenti.
 - Quando il modo scena è impostato su **🏠** (paesaggio notturno) (se impostato su **Mano libera**), **👤** (ritratto notturno) (se impostato su **Mano libera**), **🔍** (controluce) (quando **HDR** è **Si**), **Sport**, **Museo**, **Panorama semplificato** o **Animali domestici** (se impostato su **Sequenza**)
 - Quando **Verifica occhi aperti** è impostata su **Si** o quando **Timer sorriso** è impostato su **Si (sequenza)** o **Si (BSS)** nel modo ritratto intelligente
 - Quando si seleziona **Velocità alta**, **Velocità bassa**, **Cache di prescatto**, **Velocità alta: 120 fps**, **Velocità alta: 60 fps** o **BSS** per **Sequenza** (👁️34)
 - Durante la registrazione di filmati
 - Durante il salvataggio di immagini fisse durante la registrazione di filmati
- Potrebbe risultare difficile leggere la data e l'ora sovrastampate quando si utilizzano immagini di dimensioni ridotte.

Foto VR

Premere pulsante **MENU** → icona menu  → Foto VR → pulsante 

Consente di impostare la riduzione degli effetti del movimento della fotocamera durante la ripresa di immagini fisse.

Se si utilizza un treppiedi per stabilizzare la fotocamera durante le riprese, impostare questa opzione su **No**.

Opzione	Descrizione
 * Si (ibrida)	Consente di eseguire la compensazione ottica per il movimento della fotocamera utilizzando il metodo di decentramento ottico. Nelle seguenti condizioni, consente inoltre di eseguire la funzione VR elettronica tramite l'elaborazione dell'immagine. <ul style="list-style-type: none">• Flash: non si attiva• Tempo di posa: inferiore a 1/30 di secondo con la posizione massima di grandangolo e 1/250 di secondo con la posizione teleobiettivo massima.• Autoscatto: OFF• Impostazione Sequenza: Singolo• Sensibilità ISO: ISO 200 o inferiore Il tempo di registrazione dell'immagine potrebbe risultare più lungo del solito.
 Si (impostazione predefinita)	Consente di eseguire la compensazione per il movimento della fotocamera utilizzando il metodo di decentramento ottico.
No	La compensazione non viene eseguita.







Note su Foto VR

- Dopo aver acceso la fotocamera o dopo il passaggio dal modo di riproduzione al modo di ripresa, attendere che la schermata di ripresa venga visualizzata per intero prima di scattare immagini.
- Le immagini visualizzate sulla schermata di ripresa immediatamente dopo lo scatto potrebbero risultare sfocate.
- In alcune situazioni potrebbe non essere possibile eliminare completamente gli effetti del movimento della fotocamera.
- Quando il tempo di posa è estremamente lungo, non è possibile eseguire la compensazione tramite l'elaborazione dell'immagine anche se è impostata l'opzione **Si (ibrida)**.

Rilevam. movimento

Premere pulsante **MENU** → icona menu  → Rilevam. movimento → pulsante 



Consente di rilevare il movimento al fine di ridurre gli effetti del movimento del soggetto e della fotocamera durante la ripresa di immagini fisse.

Opzione	Descrizione
 Auto (impostazione predefinita)	Il rilevamento del movimento è disponibile con alcuni modi ripresa o con determinate impostazioni, quando  viene visualizzato sulla schermata di ripresa. Quando la fotocamera rileva il movimento del soggetto o della fotocamera,  diventa verde, la sensibilità ISO e il tempo di posa vengono automaticamente aumentati per ridurre l'effetto mosso. <ul style="list-style-type: none"> • Impostare Sensibilità ISO (37) su Auto nel modo  (auto).
No	Il rilevamento del movimento è disattivato.

Note su Rilevam. movimento

- Il rilevamento del movimento potrebbe non essere in grado di eliminare il movimento del soggetto e della fotocamera in alcune situazioni.
- Il rilevamento del movimento potrebbe essere disattivato se il soggetto è in forte movimento o troppo scuro.
- Le immagini scattate durante il rilevamento del movimento potrebbero apparire "sgranate".

Illuminatore AF



Premere pulsante **MENU** → icona menu  → Illuminatore AF → pulsante 

Consente di attivare o meno l'illuminatore ausiliario AF che assiste l'autofocus.









Opzione	Descrizione
AUTO Auto (impostazione predefinita)	L'illuminatore ausiliario AF si accende automaticamente quando l'illuminazione del soggetto è debole. L'illuminatore ha un raggio d'azione di circa 5,0 m con l'impostazione massima del grandangolo e di 5,0 m con la posizione teleobiettivo massima. <ul style="list-style-type: none"> • Tenere presente che per alcuni modi scena o aree di messa a fuoco, l'illuminatore ausiliario AF potrebbe non accendersi.
No	L'illuminatore ausiliario AF non si accende.

Zoom digitale

Premere pulsante **MENU** → icona menu  → Zoom digitale → pulsante 

Opzione	Descrizione
Sì (impostazione predefinita)	Zoom digitale attivato.
 Ritaglio	Il rapporto di zoom è limitato in un range entro il quale la qualità dell'immagine non si deteriora ( 25). <ul style="list-style-type: none">Lo zoom digitale non è disponibile quando il formato immagine è 16M* 4608x3456 ★, 16M 4608x3456, 16:9 12M 4608x2592, 1:1 3456x3456.Questa impostazione funziona allo stesso modo dell'impostazione Si durante la registrazione di un filmato.
No	Zoom digitale disattivato.

Note sullo Zoom digitale

- Non è possibile utilizzare lo zoom digitale nelle seguenti situazioni.
 - Quando il modo scena è **SBT** (selezione scene auto),  (paesaggio notturno),  (ritratto notturno),  (controluce) con **HDR** impostato su **Si**, **Ritratto**, **Panorama semplificato** o **Animali domestici**
 - Quando è selezionato il modo ritratto intelligente
 - Quando **Sequenza** ( 34) è impostato su **Multi-scatto 16** nel modo  (auto)
 - Quando **Modo area AF** ( 38) è impostato su **Inseguimento soggetto** nel modo  (auto)
- Quando lo zoom digitale è attivo, **Modo esposizione** ( 33) è impostato su **Ponderata centrale** o misurazione spot (in cui la misurazione viene effettuata al centro dell'inquadratura) a seconda del rapporto di ingrandimento di una sezione ingrandita.

Impostazioni audio

Premere pulsante **MENU** → icona menu **Y** → Impostazioni audio → pulsante **OK**

Opzione	Descrizione
Suono pulsante	Quando è selezionato SI (impostazione predefinita), la fotocamera emette un segnale acustico quando vengono eseguite operazioni, due segnali acustici quando viene acquisita la messa a fuoco sul soggetto e tre segnali acustici quando si verifica un errore. Inoltre, viene emesso un suono di avvio. <ul style="list-style-type: none">• Quando si utilizza il modo scena Animali domestici, i suoni vengono disattivati.
Suono scatto	Quando è selezionato SI (impostazione predefinita), il suono di scatto viene emesso quando si rilascia l'otturatore. <ul style="list-style-type: none">• Il suono di scatto non viene emesso quando si utilizza il modo di ripresa in sequenza, quando si registrano filmati o quando si utilizza il modo scena Animali domestici.

Autospegnimento

Premere pulsante **MENU** → icona menu **Y** → Autospegnimento → pulsante **OK**

Consente di impostare il tempo che deve trascorrere prima di passare al modo standby (📖21).

È possibile selezionare **30 sec.**, **1 min** (impostazione predefinita), **5 min** o **30 min**.

Note su Autospegnimento

Il tempo che deve trascorrere prima di passare al modo standby è fisso nelle seguenti situazioni:

- Durante le riprese con **Autoscatto animali dom.**: 5 minuti (se **Autospegnimento** è impostato su **30 sec.** o **1 min**)
- Durante le riprese con **Timer sorriso**: 5 minuti (se **Autospegnimento** è impostato su **30 sec.** o **1 min**)
- Quando viene visualizzato un menu: 3 minuti (se **Autospegnimento** è impostato su **30 sec.** o **1 min**)
- Quando è collegato l'adattatore CA: 30 minuti.

Formatta memoria/Formatta card

Premere pulsante **MENU** → icona menu **Y** → Formatta memoria/Formatta card → pulsante **OK**

Utilizzare questa opzione per formattare la memoria interna o una card di memoria.

La procedura di formattazione della memoria interna o della card di memoria comporta l'eliminazione definitiva di tutti i dati. I dati eliminati non possono essere recuperati. Prima di eseguire la formattazione, trasferire tutte le immagini importanti su un computer.

- Non spegnere la fotocamera né aprire il coperchio del vano batteria/alloggiamento card di memoria durante la formattazione.

Formattazione della memoria interna

Rimuovere la card di memoria dalla fotocamera.

L'opzione **Formatta memoria** viene visualizzata nel menu impostazioni.

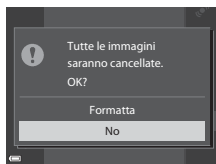

Formattazione delle card di memoria

Inserire una card di memoria nella fotocamera.

L'opzione **Formatta card** viene visualizzata nel menu impostazioni.

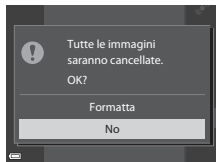



Lingua/Language

Premere pulsante **MENU** → icona menu  → Lingua/Language → pulsante 

Consente di selezionare una lingua per la visualizzazione di menu e messaggi.

Impostazioni TV

Premere pulsante **MENU** → icona menu  → Impostazioni TV → pulsante 

Consente di regolare le impostazioni per il collegamento a un televisore.

Opzione	Descrizione
HDMI	Consente di selezionare una risoluzione per l'uscita HDMI. Quando è selezionato Auto (impostazione predefinita), l'opzione più adatta al televisore collegato alla fotocamera viene selezionata automaticamente tra 480p , 720p o 1080i .
Controllo da disp. HDMI	Quando è selezionato Si (impostazione predefinita), è possibile utilizzare il telecomando del televisore compatibile HDMI CEC per controllare la fotocamera durante la riproduzione ( 20).



HDMI e HDMI-CEC

HDMI (High-Definition Multimedia Interface) è un'interfaccia multimediale. HDMI-CEC (HDMI-Consumer Electronics Control) consente l'interoperabilità dei dispositivi compatibili.

Ricarica via computer

Premere pulsante **MENU** → icona menu  → Ricarica via computer → pulsante 

Opzione	Descrizione
AUTO Auto (impostazione predefinita)	Quando la fotocamera è collegata a un computer in funzione ( 83), la batteria inserita nella fotocamera viene automaticamente ricaricata tramite l'alimentazione del computer.
No	La batteria inserita nella fotocamera non viene ricaricata quando la fotocamera è collegata a un computer.

Note sulla ricarica via computer

- Quando la fotocamera è collegata a un computer, si accende automaticamente e avvia la ricarica. Se la fotocamera viene spenta, la ricarica si arresta.
- La ricarica di una batteria completamente scarica richiede circa 4 ore e 10 minuti. Il tempo di ricarica aumenta nel caso in cui si trasferiscono immagini durante la ricarica della batteria.
- La fotocamera si spegne automaticamente se non vi è comunicazione con il computer per 30 minuti al termine della ricarica della batteria.

Quando la spia di carica lampeggia rapidamente in verde

La ricarica non può essere eseguita, possibilmente a causa di uno dei motivi descritti di seguito.

- La temperatura ambiente non è adatta al caricamento. La batteria deve essere caricata in locali chiusi, a temperature ambiente comprese tra 5°C e 35°C.
- Il cavo USB non è collegato correttamente oppure la batteria è difettosa. Accertarsi che il cavo USB sia collegato correttamente e sostituire la batteria se necessario.
- Il computer è nel modo sospendi e non invia alimentazione. Attivare il computer.
- La batteria non può essere caricata perché il computer non può fornire alimentazione alla fotocamera a causa delle impostazioni o delle specifiche del computer.

Avviso occhi chiusi

Premere pulsante **MENU** → icona menu **Y** → Avviso occhi chiusi → pulsante **OK**

Selezionare se la fotocamera deve rilevare o meno soggetti umani che hanno chiuso gli occhi utilizzando la funzione di rilevamento del volto (📖64) durante la ripresa nei modi seguenti:

- Modo **Scn** (selezione scene auto) (📖34)
- Modo **📷** (ritratto notturno) (quando è selezionato **Treppiedi**) (📖35)
- Modo scena **Ritratto** (📖33)
- Modo **📷** (auto) (quando è selezionato **Priorità al volto** (🎮38) per l'opzione modo area AF)

Opzione	Descrizione
Si	Quando si scatta un'immagine con la funzione di rilevamento del volto in cui uno o più soggetti umani possono aver chiuso gli occhi, la schermata Soggetto con occhi chiusi? viene visualizzata sul monitor. Controllare l'immagine e decidere se è necessario scattarne un'altra.
No (impostazione predefinita)	L'avviso occhi chiusi è disattivato.

Schermata Avviso occhi chiusi

I volti rilevati dalla funzione di avviso occhi chiusi vengono circondati da un bordo.

È possibile effettuare le operazioni seguenti.

- Ingrandire il volto: ruotare il controllo zoom verso **T** (🔍). Se viene rilevato più di un volto, utilizzare **◀▶** sul multi-selettore per selezionare il volto desiderato.
- Passare al modo di riproduzione a pieno formato: ruotare il controllo zoom verso **W** (📷).

Se si preme il pulsante **OK** o se non vengono effettuate operazioni per alcuni secondi, la fotocamera torna al modo di ripresa.



📌 Note su Avviso occhi chiusi

- La funzione di avviso occhi chiusi è disattivata nelle impostazioni sequenza diverse da **Singolo** (🎮34).
- L'avviso occhi chiusi potrebbe non funzionare correttamente in alcune condizioni di ripresa.



Caricamento Eye-Fi

Premere pulsante **MENU** → icona menu  → Caricamento Eye-Fi → pulsante 





Opzione	Descrizione
 Attiva (impostazione predefinita)	Consente di caricare le immagini create dalla fotocamera in una destinazione preselezionata.
 Disattiva	Le immagini non vengono caricate.

Note sulle Eye-Fi Card

- Le immagini non verranno caricate se l'intensità del segnale è insufficiente, anche se è selezionata l'opzione **Attiva**.
- Rimuovere la Eye-Fi card dalla fotocamera nei luoghi in cui non è consentito l'uso di dispositivi wireless. Potrebbe avvenire la trasmissione di segnali anche se è selezionata l'opzione **Disattiva**.
- Per ulteriori informazioni, fare riferimento al manuale di istruzioni della Eye-Fi Card in uso. In caso di errore, contattare il produttore della card.
- La fotocamera può essere utilizzata per attivare e disattivare le Eye-Fi Card, tuttavia, potrebbe non supportare le altre funzioni Eye-Fi.
- La fotocamera non è compatibile con la funzione memoria infinita. Disattivare tale funzione, se impostata su un computer. Se la funzione memoria infinita è attivata, il numero di immagini scattate potrebbe non essere visualizzato correttamente.
- Le Eye-Fi card possono essere utilizzate solo nel paese di acquisto. Osservare le norme locali relative ai dispositivi wireless.
- Se si lascia l'impostazione **Attiva**, la batteria si esaurisce più rapidamente.

Indicatore di comunicazione Eye-Fi

Lo stato della comunicazione della Eye-Fi card nella fotocamera può essere controllato sul monitor (7).

- : **Caricamento Eye-Fi** è impostato su **Disattiva**.
-  (acceso): caricamento Eye-Fi card abilitato; in attesa dell'inizio caricamento.
-  (lampeggiante): caricamento Eye-Fi abilitato; caricamento dei dati in corso.
- : caricamento Eye-Fi abilitato ma nessuna immagine è disponibile per il caricamento.
- : si è verificato un errore. La fotocamera non è in grado di controllare la Eye-Fi card.

Ripristina tutto

Premere pulsante **MENU** → icona menu **Y** → Ripristina tutto → pulsante **OK**

Quando si seleziona **Ripristina**, le impostazioni della fotocamera vengono ripristinate sui valori predefiniti.

- Alcune impostazioni quali **Fuso orario e data** o **Lingua/Language** non vengono ripristinate.

Azzeramento numerazione file



Per reimpostare la numerazione dei file su "0001", eliminare tutte le immagini salvate nella memoria interna o sulla card di memoria (📖29) prima di selezionare **Ripristina tutto**.

Versione firmware

Premere pulsante **MENU** → icona menu **Y** → Versione firmware → pulsante **OK**

Consente di visualizzare la versione corrente del firmware della fotocamera.

Menu delle opzioni Wi-Fi

Premere pulsante **MENU** → icona del menu  → pulsante 

Configurare le impostazioni Wi-Fi (LAN wireless) per collegare la fotocamera e un dispositivo intelligente.

Opzione	Descrizione
Conness. smart device	Selezionare in caso di connessione wireless tra la fotocamera e un dispositivo intelligente. Per ulteriori informazioni, vedere "Uso della funzione Wi-Fi (LAN wireless)" (📖80).
Disattiva Wi-Fi	Selezionare per interrompere la connessione wireless tra la fotocamera e un dispositivo intelligente. Per ulteriori informazioni, vedere "Uso della funzione Wi-Fi (LAN wireless)" (📖80).
Opzioni	SSID: Consente di modificare l'SSID. L'SSID qui configurato viene visualizzato sul dispositivo intelligente. Impostare un SSID contenente da 1 a 24 caratteri alfanumerici.
	Autenticaz./crittografia: Consente di selezionare se crittografare o meno le comunicazioni tra la fotocamera e il dispositivo intelligente collegato. Le comunicazioni non vengono crittografate quando l'opzione Aperta (impostazione predefinita) è selezionata.
	Password: Consente di impostare la password. Impostare una password contenente da 8 a 16 caratteri alfanumerici.
	Canale: Consente di selezionare il canale utilizzato per le connessioni wireless.
	Maschera di sottorete: In condizioni normali, utilizzare l'impostazione predefinita (255.255.255.0).
	Indirizzo IP server DHCP: In condizioni normali, utilizzare l'impostazione predefinita (192.168.0.10).
Impostazioni attuali	Consente di visualizzare le impostazioni attuali.
Riprist. impost. predef.	Consente di ripristinare le impostazioni Wi-Fi ai valori predefiniti.

Utilizzo della tastiera per l'immissione di testo

Immissione dei caratteri per definire l'SSID e la Password

- Utilizzare il multi-selettore ▲▼◀▶ per selezionare i caratteri alfanumerici. Premere il pulsante **OK** per immettere il carattere selezionato nel campo di testo e spostare il cursore nello spazio successivo.
- Per spostare il cursore nel testo già inserito, selezionare ◀ o ▶ sulla tastiera e premere il pulsante **OK**.
- Per eliminare un carattere, premere il pulsante .
- Per applicare l'impostazione, selezionare ↵ sulla tastiera e premere il pulsante **OK**.







Immissione dei caratteri per definire il Canale, la Maschera di sottorete e l'Indirizzo IP del server DHCP













- Utilizzare il multi-selettore ▲▼ per impostare i numeri. Per passare alla cifra successiva, premere il pulsante ▶ o il pulsante **OK**. Per tornare alla cifra precedente, premere il pulsante ◀.
- Per applicare l'impostazione, selezionare l'ultima cifra e premere il pulsante **OK**.

















Messaggi di errore

Se viene visualizzato un messaggio di errore, fare riferimento alla tabella riportata di seguito.

Display	Causa/Soluzione	
Alta temperatura della batteria. La fotocamera sta per spegnersi.	La fotocamera si spegne automaticamente. Attendere che la fotocamera o la batteria si sia raffreddata prima di riutilizzarla.	-
La fotocamera si sta per spegnere per evitare il surriscaldamento.		
Card di memoria protetta in scrittura.	L'interruttore di protezione scrittura è in posizione di "blocco". Spostare l'interruttore di protezione scrittura nella posizione di "scrittura".	-
Card non utilizzabile.	Si è verificato un errore durante l'accesso alla card di memoria. <ul style="list-style-type: none"> • Utilizzare una card approvata. • Controllare che i terminali siano puliti. • Controllare che la card di memoria sia stata inserita correttamente. 	14,  :21
Card non leggibile.		
Card non formattata. Formattare?	La card di memoria non è stata formattata per l'utilizzo con la fotocamera. La formattazione cancella tutti i dati salvati sulla card di memoria. Per conservare copie delle immagini, selezionare No e salvare le copie su un computer o un altro supporto prima di formattare la card di memoria. Per formattare la card di memoria, selezionare Si e premere il pulsante  .	 :5
Non disponibile se la Eye-Fi card è bloccata.	L'interruttore di protezione scrittura della Eye-Fi card si trova in posizione di "blocco".	-
	Si è verificato un errore durante l'accesso alla Eye-Fi card. <ul style="list-style-type: none"> • Controllare che i terminali siano puliti. • Controllare che la Eye-Fi card sia stata inserita correttamente. 	14
Memoria insufficiente.	Cancellare immagini o inserire una card di memoria nuova.	14, 29, 77

Display	Causa/Soluzione	
Immagine non salvabile.	Si è verificato un errore durante il salvataggio dell'immagine. Inserire una nuova card di memoria o formattare la memoria interna o la card di memoria.	 72
	È stato raggiunto il numero massimo consentito per la numerazione dei file. Inserire una nuova card di memoria o formattare la memoria interna o la card di memoria.	 72
	L'immagine non può essere utilizzata per la schermata di avvio.	 62
	Lo spazio disponibile non è sufficiente per il salvataggio della copia. Cancellare alcune immagini dalla destinazione.	29
L'album è pieno. Impossibile aggiungere altre foto.	Sono già state aggiunte 200 immagini all'album. <ul style="list-style-type: none"> • Rimuovere alcune immagini dall'album. • Aggiungerle ad altri album. 	 7  5
File audio non salvabile.	Non è possibile associare un memo vocale a questa immagine. <ul style="list-style-type: none"> • I memo vocali non possono essere associati ai filmati. • Selezionare un'immagine scattata con questa fotocamera. 	-
L'immagine non può essere modificata.	Selezionare immagini che supportano la funzione di modifica.	 13,  14
Filmato non registrabile.	Si è verificato un errore di timeout durante la registrazione del filmato sulla card di memoria. Scegliere una card di memoria con maggiore velocità in scrittura.	72,  21
La memoria non contiene immagini.	Nella memoria interna o nella card di memoria non sono presenti immagini. <ul style="list-style-type: none"> • Rimuovere la card di memoria dalla fotocamera per riprodurre le immagini che si trovano nella memoria interna. • Per copiare le immagini salvate nella memoria interna della fotocamera sulla card di memoria, premere il pulsante MENU per selezionare Copia nel Menu play. 	15  52
	Non sono state aggiunte immagini all'album selezionato.	 5,  6
	Non vi sono immagini nella categoria selezionata nel modo ordinamento automatico.	 9
File senza dati immagine.	Il file non è stato creato o modificato con questa fotocamera.	
File non riproducibile.	Il file non può essere visualizzato con questa fotocamera. Visualizzare il file con un computer o con il dispositivo utilizzato per crearlo o modificarlo.	-

Display	Causa/Soluzione	
Tutte le foto sono nascoste.	Nessuna immagine disponibile per lo slide show, ecc.	 48
Immagine non cancellabile.	L'immagine è protetta. Disabilitare la protezione.	 49
Nessun accesso.	La fotocamera non ha ricevuto il segnale di comunicazione dal dispositivo intelligente. Selezionare Connessione smart device nel menu delle opzioni Wi-Fi e collegare nuovamente la fotocamera al dispositivo intelligente tramite connessione wireless.	81,  78
Impossibile stabilire una connessione.	La fotocamera non ha stabilito la connessione durante la ricezione dei segnali di comunicazione dal dispositivo intelligente. Selezionare un canale diverso per Canale in Opzioni nel menu delle opzioni Wi-Fi e ristabilire la connessione wireless.	81,  78
Connessione Wi-Fi terminata.	È stato collegato un cavo alla fotocamera quando la fotocamera e il dispositivo intelligente erano in connessione wireless, il livello della batteria è diventato insufficiente oppure il collegamento è stato interrotto a causa di problemi di connessione. Controllare lo stato della fotocamera e ristabilire la connessione wireless.	81,  78
Errore obiettivo	Si è verificato un errore relativo all'obiettivo. Spegnerne e riaccendere la fotocamera. Se l'errore persiste, contattare il rivenditore o un centro assistenza autorizzato Nikon.	20
Errore di comunicazione	Si è verificato un errore durante la comunicazione con la stampante. Spegnerne la fotocamera e ricollegare il cavo USB.	 22
Errore di sistema	Si è verificato un errore nel circuito interno della fotocamera. Spegnerne la fotocamera, rimuoverne e reinserire la batteria, quindi riaccendere la fotocamera. Se l'errore persiste, contattare il rivenditore o un centro assistenza autorizzato Nikon.	10, 20

Display	Causa/Soluzione	
Errore stampante: verificare stato stampante.	Dopo aver risolto il problema, selezionare Riprendi e premere il pulsante  per riprendere la stampa.*	-
Errore stampante: verificare carta.	Caricare la carta del formato specificato, selezionare Riprendi e premere il pulsante  per riprendere la stampa.*	-
Errore stampante: inceppamento carta.	Estrarre la carta inceppata, selezionare Riprendi , quindi premere il pulsante  per riprendere la stampa.*	-
Errore stampante: carta esaurita.	Caricare la carta del formato specificato, selezionare Riprendi e premere il pulsante  per riprendere la stampa.*	-
Errore stampante: verificare inchiostro.	Si è verificato un problema con l'inchiostro della stampante. Controllare l'inchiostro, selezionare Riprendi , quindi premere il pulsante  per riprendere la stampa.*	-
Errore stampante: inchiostro esaurito.	Sostituire la cartuccia di inchiostro, selezionare Riprendi , quindi premere il pulsante  per riprendere la stampa.*	-
Errore stampante: file alterato.	Si è verificato un problema con il file dell'immagine da stampare. Selezionare Annulla e premere il pulsante  per annullare la stampa.	-

* Per ulteriori informazioni, consultare la documentazione fornita con la stampante.

Nomi dei file

Di seguito vengono indicati i criteri di denominazione di immagini, filmati e memo vocali.

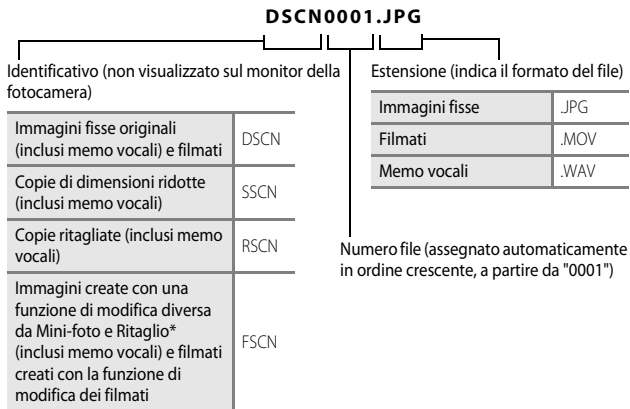

* Includi le immagini modificate utilizzando la funzione di selezione rapida effetti (📖32) nel modo 📷 (auto)

- I nomi dei file memo vocali hanno lo stesso identificativo e numero di file dell'immagine a cui è associato il memo vocale.

Accessori opzionali

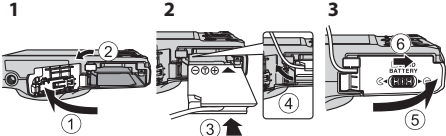
Caricabatteria	Caricabatteria MH-65 (Tempo di ricarica con batteria scarica: circa 2 h e 30 min)
Adattatore CA	<p data-bbox="332 224 829 248">Adattatore CA EH-62F (collegare come indicato in figura)</p>  <p data-bbox="332 455 912 617">Assicurarsi che il cavo del connettore di alimentazione sia allineato correttamente nelle scanalature del connettore di alimentazione e del vano batteria prima di chiudere il coperchio del vano batteria/alloggiamento card. Se parte del cavo fuoriesce dalle scanalature, il coperchio o il cavo potrebbero danneggiarsi alla chiusura del coperchio.</p>

La disponibilità può variare in base al paese o alla regione.
Per informazioni aggiornate, consultare il nostro sito Web o le brochure.



A series of horizontal dashed lines spanning the width of the page, intended for handwriting practice.



Note tecniche e Indice

Cura del prodotto	2
Fotocamera.....	2
Batteria	3
Adattatore CA/caricabatteria	4
Card di memoria	5
Pulizia e stoccaggio.....	6
Pulizia.....	6
Conservazione	7
Risoluzione dei problemi.....	8
Caratteristiche tecniche.....	17
Card di memoria approvate.....	21
Indice analitico	24

Cura del prodotto

Fotocamera

Per garantire un utilizzo corretto e duraturo di questo prodotto Nikon, osservare le precauzioni descritte di seguito e le avvertenze riportate in "Informazioni sulla sicurezza" (vii-ix) relative all'utilizzo e alla conservazione del dispositivo.

Non fare cadere il prodotto

È possibile che il prodotto non funzioni correttamente se sottoposto a urti o vibrazioni violenti.

Maneggiare con cura l'obiettivo e tutte le parti mobili

Non esercitare forza sull'obiettivo, sul copriobiettivo, sul monitor, sull'alloggiamento card di memoria o sul vano batteria. Questi componenti si possono danneggiare con facilità. Inserendo con forza il copriobiettivo si potrebbero causare malfunzionamenti della fotocamera o danni all'obiettivo. In caso di rottura del monitor, prestare la massima attenzione per evitare ferimenti a causa dei frammenti di vetro e impedire che i cristalli liquidi entrino in contatto con la pelle, gli occhi e la bocca.

Tenere asciutto il prodotto

L'apparecchio può danneggiarsi se immerso in acqua o esposto ad elevati livelli di umidità.

Evitare gli sbalzi di temperatura

Sbalzi di temperatura improvvisi, ad esempio quando si entra o esce da un ambiente riscaldato durante una giornata fredda, possono causare la formazione di condensa all'interno della fotocamera. Per prevenire la formazione di condensa, inserire il prodotto in una borsa o busta di plastica prima di sottoporlo a sbalzi di temperatura improvvisi.

Tenere lontano da campi magnetici intensi

Non utilizzare né conservare la fotocamera in prossimità di apparecchiature che generano forti radiazioni elettromagnetiche o campi magnetici. Le cariche elettrostatiche e i campi magnetici creati da apparecchiature come i radiotrasmettitori possono provocare interferenze compromettendo il funzionamento del monitor, danneggiare i dati salvati sulla card di memoria o alterare i circuiti interni del prodotto.

Non tenere l'obiettivo puntato verso fonti di luce intensa per periodi prolungati

Non tenere l'obiettivo puntato verso il sole o altre fonti di luce intensa per periodi prolungati quando utilizzate o riponete la fotocamera. La luce intensa potrebbe deteriorare il sensore di immagine e produrre un effetto sfocato bianco nelle fotografie.

Spegnere la fotocamera prima di rimuovere o scollegare la fonte di alimentazione

Non rimuovere la batteria mentre il prodotto è in funzione oppure quando sta registrando o eliminando delle immagini. Nelle suddette circostanze, l'interruzione improvvisa dell'alimentazione potrebbe provocare la perdita di dati oppure danneggiare la memoria o lo schema elettrico del prodotto.

Note sul monitor

- I monitor e i mirini elettronici sono costruiti con precisione estremamente elevata; almeno il 99,99% dei pixel sono effettivi e non più dello 0,01% risulta mancante o difettoso. Pertanto, sebbene questi display possano contenere pixel sempre accesi (bianchi, rossi, blu o verdi) o sempre spenti (neri), questo non indica un malfunzionamento e non ha alcun effetto sulle immagini registrate con il dispositivo.
- In presenza di una forte luce, potrebbe risultare difficile visualizzare le immagini sul monitor.
- Il monitor è retroilluminato con un LED. Se la luce del monitor dovesse affievolirsi o diventare instabile, contattare un centro di assistenza autorizzato Nikon.

Batteria

Prima dell'uso si raccomanda di leggere e rispettare le avvertenze riportate in "Informazioni sulla sicurezza" (📖vii-ix).

- Verificare il livello della batteria prima di utilizzare la fotocamera e, se necessario, sostituirla o ricaricarla. Se la batteria è completamente carica, non caricarla ulteriormente poiché ciò potrebbe determinare una riduzione delle prestazioni. Per le riprese in occasioni importanti, se possibile tenere sempre a portata di mano una batteria di riserva completamente carica.
- Non utilizzare la batteria a temperature ambiente inferiori a 0°C o superiori a 40°C.
- Caricare la batteria in un ambiente chiuso la cui temperatura sia compresa tra 5°C e 35°C prima dell'uso.
- Quando si carica la batteria inserita in questa fotocamera con l'adattatore CA/ caricabatteria o un computer, la batteria non viene caricata a temperature inferiori a 0°C o superiori a 45°C.
- Tenere presente che la batteria potrebbe riscaldarsi durante l'uso, pertanto aspettare che la batteria si raffreddi prima di ricaricarla. La mancata osservanza di queste precauzioni potrebbe provocare danni alla batteria, comprometterne le prestazioni o precluderne il caricamento normale.
- Nelle giornate fredde, la capacità delle batterie tende a diminuire. Se si utilizza una batteria scarica a basse temperature, la fotocamera non si accende. Assicurarsi che la batteria sia completamente carica prima di eseguire riprese fotografiche in condizioni atmosferiche rigide. Conservare le batterie di riserva in un luogo caldo e utilizzarle quando necessario. Una volta riscaldate, le batterie fredde possono recuperare la carica perduta.
- In caso di polvere sui terminali della batteria, la fotocamera potrebbe non funzionare. Se i terminali della batteria non sono ben puliti, pulirli con un panno pulito e asciutto prima dell'uso.

- Se si prevede di non utilizzare la batteria per un certo periodo di tempo, inserirla nella fotocamera e farla scaricare completamente prima di riporla. La batteria deve essere conservata in un luogo fresco, a una temperatura compresa tra 15°C e 25°C. Non riporre la batteria in locali caldi o molto freddi.
- Estrarre sempre la batteria dalla fotocamera o dal caricabatteria opzionale quando non la si utilizza. Se lasciata nella fotocamera, la batteria consuma quantitativi minimi di energia anche se non viene utilizzata. Ciò può causare lo scaricamento eccessivo della batteria rendendola inutilizzabile. L'accensione e lo spegnimento della fotocamera con la batteria scarica può ridurre la vita della batteria.
- Ricaricare la batteria almeno una volta ogni sei mesi e farla scaricare completamente prima di riporla.
- Dopo aver rimosso la batteria dalla fotocamera o dal caricabatteria opzionale, riporre la batteria in una busta di plastica, ecc. per isolare il terminale e conservarla in un luogo fresco.
- Un calo netto della durata della carica di una batteria interamente ricaricata ed utilizzata a temperatura ambiente indica che è giunto il momento di sostituirla. Acquistare una nuova batteria EN-EL12.
- Quando non mantiene più la carica, sostituite la batteria. Le batterie usate sono una risorsa preziosa. Riciclare le batterie usate in conformità con le normative locali.

Adattatore CA/caricabatteria

Prima dell'uso si raccomanda di leggere e rispettare le avvertenze riportate in "Informazioni sulla sicurezza" (📖vii-ix).

- L'adattatore CA/caricabatteria EH-71P può essere utilizzato solo con dispositivi compatibili. Non utilizzarlo con un dispositivo di marca o modello diverso.
- Non utilizzare un cavo USB diverso da UC-E21. L'uso di un cavo USB diverso da UC-E21 potrebbe provocare surriscaldamento, un incendio o scosse elettriche.
- Non utilizzare in alcun caso un adattatore CA di marca o modello diversi dall'adattatore CA/caricabatteria EH-71P e non utilizzare un adattatore CA USB disponibile in commercio o un caricabatteria per telefono cellulare. La mancata osservanza di questa precauzione può provocare surriscaldamento o danni alla fotocamera.
- L'EH-71P è compatibile con le prese elettriche CA da 100 V–240 V, 50/60 Hz. Per l'uso in altri paesi, impiegare un adattatore spina idoneo (reperibile in commercio). Per ulteriori informazioni sugli adattatori di connessione, rivolgersi all'agenzia di viaggi.

Card di memoria

- Utilizzare solo card di memoria Secure Digital. Vedere "Card di memoria approvate" (☞:21) per le card di memoria raccomandate.
- Seguire le precauzioni riportate nella documentazione fornita insieme alla card di memoria.
- Non applicare etichette o adesivi sulla card di memoria.
- Non formattare la card di memoria utilizzando un computer.
- La prima volta che si inserisce nella fotocamera una card di memoria precedentemente utilizzata con un altro dispositivo, occorre formattarla con questa fotocamera. Si consiglia di formattare le card di memoria nuove con questa fotocamera prima dell'uso.
- Si noti che **la formattazione determina l'eliminazione definitiva di tutte le immagini e di eventuali altri dati presenti sulla card di memoria**. Se sulla card di memoria sono presenti dati che si desidera conservare, copiarli in un computer prima di eseguire la formattazione.
- Se all'accensione della fotocamera viene visualizzato il messaggio **Card non formattata. Formattare?**, la card di memoria deve essere formattata. Se la card di memoria contiene dati che non si desidera eliminare, selezionare **No** e premere il pulsante **OK**. Prima della formattazione, copiare i dati in un computer. Per formattare la card di memoria, selezionare **Si**.
- Per la formattazione della card di memoria, il salvataggio e l'eliminazione di immagini, nonché la copia di immagini in un computer, adottare le precauzioni seguenti, al fine di evitare di danneggiare la card stessa.
 - Non aprire il coperchio del vano batteria/alloggiamento card di memoria né rimuovere la batteria o la card di memoria.
 - Non spegnere la fotocamera.
 - Non scollegare l'adattatore CA.

Pulizia e stoccaggio

Pulizia

Non utilizzare alcol, solventi o altre sostanze chimiche volatili.

Obiettivo	Non toccare con le dita le parti di vetro. Togliere la polvere o particelle estranee con una pompetta (strumento specifico per obiettivi con una parte in gomma che, pompando, soffia aria da un'estremità). Per eliminare impronte digitali o altre macchie che non è stato possibile rimuovere con la pompetta, pulire l'obiettivo utilizzando un panno morbido, con movimenti a spirale dal centro verso i bordi. Se anche dopo questa operazione l'obiettivo non risulta pulito, ripeterla dopo aver inumidito leggermente il panno con un detergente apposito reperibile in commercio.
Monitor	Asportare la polvere e le particelle estranee con una pompetta. Per rimuovere impronte digitali o altre macchie, utilizzare un panno morbido e asciutto facendo attenzione a non esercitare pressioni.
Corpo	Togliere la polvere, la sporcizia o la sabbia con una pompetta, quindi pulire delicatamente con un panno asciutto e morbido. Dopo avere utilizzato la fotocamera in spiaggia o in un ambiente in cui sono presenti sabbia o polvere, eliminare ogni residuo di sabbia, polvere o sale con un panno asciutto leggermente inumidito con acqua dolce, quindi asciugatela accuratamente. La presenza di corpi estranei all'interno della fotocamera potrebbe causare danni non coperti dalla garanzia.

Conservazione

Quando non è utilizzata, tenere spenta la fotocamera. Prima di riporre la fotocamera, verificare che la spia di accensione sia spenta. Rimuovere la batteria se si prevede di non utilizzare la fotocamera per un lungo periodo. Non conservare la fotocamera insieme a palline di naftalina o canfora oppure nelle condizioni seguenti:

- In prossimità di apparecchiature che possono produrre forti campi magnetici, quali televisori e radio
- Temperature al di sotto di -10°C o al di sopra di 50°C
- Luoghi con scarsa ventilazione o esposti a un livello di umidità superiore al 60%



Per prevenire la formazione di condensa e muffe, estrarre la fotocamera dal luogo in cui viene conservata almeno una volta al mese. Prima di riporre nuovamente la fotocamera, accenderla e premere più volte il pulsante di scatto.











Per la conservazione della batteria, adottare le precauzioni riportate al paragrafo "Batteria" (🔋-3) in "Cura del prodotto" (🔧-2).



Risoluzione dei problemi

Se la fotocamera non funziona come previsto, consultare l'elenco dei problemi più frequenti riportato di seguito prima di rivolgersi al rivenditore di fiducia o a un rappresentante autorizzato Nikon.



Problemi relativi ad alimentazione, schermo e impostazioni







Problema	Causa/Soluzione	
La fotocamera è accesa ma non risponde.	<ul style="list-style-type: none">• Attendere la fine della registrazione.• Se il problema persiste, spegnere la fotocamera. Se la fotocamera non si spegne, rimuovere e reinserire la batteria o le batterie oppure, se si sta utilizzando un adattatore CA, scollegare e ricollegare l'adattatore CA. Si noti che, sebbene i dati attualmente in corso di registrazione verranno persi, i dati già registrati non verranno influenzati dalla rimozione o disconnessione della fonte di alimentazione.	– 20, 
La batteria inserita nella fotocamera non può essere caricata.	<ul style="list-style-type: none">• Controllare tutte le connessioni.• Quando è collegata a un computer, la fotocamera potrebbe non caricarsi per uno dei motivi descritti di seguito.<ul style="list-style-type: none">- È stato selezionato No per Ricarica via computer nel menu impostazioni.- La ricarica della batteria si arresta se la fotocamera viene spenta.- La ricarica della batteria non è possibile se la lingua della fotocamera, la data e l'ora non sono state impostate oppure se la data e l'ora sono state reimpostate dopo che la batteria dell'orologio della fotocamera si è scaricata. Utilizzare l'adattatore CA/ caricabatteria per caricare la batteria.- La ricarica della batteria potrebbe arrestarsi se il computer è nel modo sospendi.- A seconda delle specifiche, delle impostazioni e dello stato del computer, potrebbe non essere possibile eseguire la ricarica della batteria.	12 79,  – 16, 18 – –
Non è possibile accendere la fotocamera.	La batteria è scarica.	20

Problema	Causa/Soluzione	
La fotocamera si spegne senza preavviso.	<ul style="list-style-type: none"> • La fotocamera si spegne automaticamente per risparmiare energia (funzione di autospegnimento). • La fotocamera o la batteria è troppo fredda e non funziona correttamente.  3 • L'interno della fotocamera si è riscaldato. Lasciare spenta la fotocamera finché l'interno si raffredda e provare a riaccenderla. – • La fotocamera si spegne se il cavo USB che la collega al computer o alla stampante viene scollegato. Ricollegare il cavo USB. 83, 86,  22 	21
Il monitor è vuoto.	<ul style="list-style-type: none"> • La fotocamera è spenta. • La fotocamera è passata al modo standby per risparmiare energia. Premere l'interruttore di alimentazione, il pulsante di scatto, il pulsante  o il pulsante  (registrazione filmato) oppure ruotare la ghiera di selezione modo. • La spia del flash lampeggia quando il flash è in fase di carica. Attendere che il flash si carichi. 45 • La fotocamera e il computer sono collegati tramite il cavo USB. 83, 86 • La fotocamera e il televisore sono collegati tramite un cavo HDMI. 83,  20 • La fotocamera e il dispositivo intelligente sono collegati tramite connessione Wi-Fi e la fotocamera viene azionata dal telecomando. 80 	20 1, 21
Il monitor non è leggibile.	<ul style="list-style-type: none"> • Regolare la luminosità del monitor. 78,  65 • Il monitor è sporco. Pulirlo.  6 	78,  65
La data e l'ora di registrazione non sono corrette.	<ul style="list-style-type: none"> • Se non è stato impostato l'orologio della fotocamera, l'indicatore "data non impostata" lampeggia durante la ripresa e la registrazione di filmati. Le immagini e i filmati salvati prima della configurazione dell'orologio riportano la data "00/00/0000 00:00" o "01/01/2014 00:00" rispettivamente. Impostare l'ora e la data corrette mediante l'opzione Fuso orario e data nel menu impostazioni. • L'orologio della fotocamera non è preciso come gli orologi ordinari. Confrontare periodicamente l'ora dell'orologio della fotocamera con quella di un orologio più preciso e, se necessario, reimpostarla. 	16, 78,  63

















Problema	Causa/Soluzione	
Sul monitor non è visualizzato alcun indicatore.	È stato selezionato Nascondi info per Info foto in Impostazioni monitor nel menu impostazioni.	78,  65
Stampa data non disponibile.	L'opzione Fuso orario e data non è stata configurata nel menu impostazioni.	16, 78,  63
La data non viene sovrastampata sulle immagini neanche quando si attiva Stampa data .	<ul style="list-style-type: none"> • Il modo di ripresa corrente non supporta l'opzione Stampa data • È attiva una funzione che limita la stampa della data. • La data non può essere sovrastampata sui filmati. 	 67 59 –
All'accensione della fotocamera viene visualizzata la schermata di impostazione di fuso orario e data.	La batteria dell'orologio è scarica; sono stati ripristinati i valori predefiniti di tutte le impostazioni.	16, 18
Le impostazioni della fotocamera sono state reimpostate.		
La fotocamera si surriscalda.	La fotocamera potrebbe surriscaldarsi quando viene utilizzata per un periodo di tempo prolungato per registrare filmati o inviare immagini utilizzando una Eye-Fi card o quando viene utilizzata in un ambiente caldo; non si tratta di un malfunzionamento.	–
La fotocamera emette un suono.	A seconda dell'impostazione del Modo autofocus o del modo di ripresa, la fotocamera potrebbe emettere un suono provocato dalla messa a fuoco.	57, 75
Impossibile selezionare un menu.	<ul style="list-style-type: none"> • Alcune funzioni non possono essere utilizzate insieme ad altre opzioni del menu. • Alcuni menu non sono disponibili quando è attiva la connessione Wi-Fi. Disattivare la connessione Wi-Fi. 	59 82

Problemi di ripresa

Problema	Causa/Soluzione	
Impossibile passare al modo di ripresa.	Scollegare il cavo HDMI o il cavo USB.	83, 86,  20,  22





Problema	Causa/Soluzione	
Quando si preme il pulsante di scatto, non vengono scattate immagini.	<ul style="list-style-type: none"> • Quando la fotocamera è nel modo riproduzione, premere il pulsante , il pulsante di scatto o il pulsante  (registrazione filmato). • Quando vengono visualizzati i menu, premere il pulsante MENU. • La batteria è scarica. • Quando la spia del flash lampeggia, il flash è in fase di carica. • La fotocamera e il dispositivo intelligente sono collegati tramite connessione WI-FI e la fotocamera viene azionata dal telecomando. 	1, 28 4 20 45 80
La fotocamera non è in grado di mettere a fuoco.	<ul style="list-style-type: none"> • Il soggetto è troppo vicino alla fotocamera. Eseguire la ripresa con il modo scena Scena (selezione scene auto), il modo scena Macro/primo piano o il modo macro. • Il soggetto è difficile da mettere a fuoco. • Impostare Illuminatore AF nel menu impostazioni su Auto. • Spegnerne e riaccendere la fotocamera. 	34, 37, 49 65 78,  69 20
Le immagini sono mosse.	<ul style="list-style-type: none"> • Utilizzare il flash. • Aumentare il valore di sensibilità ISO. • Attivare la funzione di riduzione vibrazioni o rilevamento movimento. • Utilizzare BSS (scelta dello scatto migliore). • Utilizzare un treppiedi per stabilizzare la fotocamera durante la ripresa (il contemporaneo utilizzo dell'autoscatto rende la stabilizzazione più efficace). 	45 57 78 37, 57,  34 48
Nelle immagine scattate con il flash sono presenti dei punti luminosi.	Il lampo del flash viene riflesso da particelle nell'atmosfera. Impostare il flash su  (No).	47
Il flash non viene emesso.	<ul style="list-style-type: none"> • Il modo flash è impostato su  (No). • È stato selezionato un modo di ripresa che limita l'uso del flash. • È stato selezionato Si per Verifica occhi aperti nel menu ritratto intelligente. • È stato selezionato Si (sequenza) o Si (BSS) per Timer sorriso nel menu ritratto intelligente. • È attiva una funzione che limita l'uso del flash. 	45 54 58 58 59







Problema	Causa/Soluzione	
<p>Non è possibile utilizzare lo zoom digitale.</p>	<ul style="list-style-type: none"> • Lo Zoom digitale è impostato su No o Ritaglio nel menu impostazioni. • Non è possibile utilizzare lo zoom digitale nelle seguenti situazioni. <ul style="list-style-type: none"> - Quando il modo scena è  (selezione scene auto),  (paesaggio notturno),  (ritratto notturno),  (controluce) con HDR impostato su Sì, Ritratto, Panorama semplificato o Animali domestici - Quando è selezionato il modo ritratto intelligente - Quando Sequenza nel menu di ripresa è impostato su Multi-scatto 16 - Quando Modo area AF nel menu di ripresa è impostato su Inseguimento soggetto • Sono impostate altre funzioni che limitano l'utilizzo dello zoom digitale. 	<p>78, 70</p> <p>33</p> <p>40</p> <p>57, 34</p> <p>57, 38</p> <p>59</p>
<p>Formato immagine non disponibile.</p>	<p>È attiva una funzione che limita l'opzione Formato immagine.</p>	<p>59</p>
<p>Non viene emesso alcun suono quando scatta l'otturatore.</p>	<p>È stato selezionato No per Impostazioni audio > Suono scatto nel menu impostazioni. Non viene emesso alcun suono con alcuni modi di ripresa e con alcune impostazioni, anche quando è selezionato Sì.</p>	<p>79, 71</p>
<p>L'illuminatore ausiliario AF non si accende.</p>	<p>È stato selezionato No per l'opzione Illuminatore AF nel menu impostazioni. L'illuminatore ausiliario AF potrebbe non accendersi a seconda della posizione dell'area di messa a fuoco o del modo scena attualmente selezionato, anche quando è selezionato Auto.</p>	<p>78, 69</p>
<p>Sulle immagini è presente un effetto smear.</p>	<p>L'obiettivo è sporco. Pulire l'obiettivo.</p>	<p>6</p>
<p>I colori sono innaturali.</p>	<p>Il bilanciamento del bianco o la tinta non è regolato/a correttamente.</p>	<p>37, 57, 31</p>
<p>L'immagine presenta pixel luminosi distribuiti in modo casuale ("disturbo").</p>	<p>Il soggetto è scuro e il tempo di posa è troppo lungo oppure il valore di sensibilità ISO è troppo elevato. Per ridurre il disturbo:</p> <ul style="list-style-type: none"> • Utilizzare il flash. • Specificare un valore di sensibilità ISO più basso. 	<p>45 57, 37</p>

Problema	Causa/Soluzione	
Le immagini sono troppo scure (sottoesposte).	<ul style="list-style-type: none"> • Il modo flash è impostato su  (No). • La finestra del flash è ostruita. • Il soggetto è oltre il campo di azione del flash. • Regolare la compensazione dell'esposizione. • Aumentare la sensibilità ISO. • Il soggetto è in controluce. Impostare il modo scena su  (controluce), con HDR impostato su No, oppure impostare il modo flash su  (fill flash). 	45 24 45 53 57,  37 36, 45
Le immagini sono troppo luminose (sovraesposte).	Regolare la compensazione dell'esposizione.	53
Risultati imprevisti con il flash impostato su  (auto con riduzione occhi rossi).	Quando si scattano immagini con  (auto con riduzione occhi rossi) o  (selezione scene auto), in casi rari la correzione automatica occhi rossi potrebbe essere applicata ad aree in cui questo difetto non è presente. Utilizzare un modo di ripresa diverso da  (ritratto notturno) e selezionare per il modo flash un'impostazione diversa da  (auto con riduzione occhi rossi), quindi riprovare a scattare.	34, 35, 45
L'aspetto dell'incarnato non è stato migliorato.	<ul style="list-style-type: none"> • In alcune condizioni di ripresa, non è possibile migliorare l'aspetto dell'incarnato. • Per le immagini che contengono quattro o più volti, provare a utilizzare l'effetto Effetto pelle soft in Ritocco glamour nel Menu play. 	40 69,  17
Il salvataggio delle immagini richiede tempo.	<p>Il salvataggio delle immagini può richiedere più tempo nelle situazioni seguenti.</p> <ul style="list-style-type: none"> • Quando è attiva la funzione di riduzione disturbo, ad esempio durante le riprese in ambienti scarsamente illuminati • Quando il modo flash è impostato su  (auto con riduzione occhi rossi) • Quando si scattano immagini nei modi scena seguenti <ul style="list-style-type: none"> - Mano libera in  (paesaggio notturno) o  (ritratto notturno) - HDR è impostato su Si in  (controluce) - Panorama semplificato • Quando la funzione effetto pelle soft viene applicata durante la ripresa • Quando si usa il modo di ripresa in sequenza 	- 47 35 36 38 58 57,  34

Problema	Causa/Soluzione	
Sul monitor o sulle immagini sono presenti fasce a forma di anello o con i colori dell'arcobaleno.	Per le riprese in controluce o quando è presente una fonte molto luminosa (ad esempio la luce del sole) nell'inquadratura, possono prodursi delle fasce a forma di anello o con i colori dell'arcobaleno (immagine fantasma). Cambiare la posizione della fonte luminosa o inquadrare l'immagine in modo che la fonte non rientri nell'inquadratura e riprovare.	-

Problemi relativi alla riproduzione

Problema	Causa/Soluzione	
Il file non può essere riprodotto.	<ul style="list-style-type: none"> Questa fotocamera non è in grado di riprodurre immagini salvate con una fotocamera digitale di marca o modello diversi. Questa fotocamera non è in grado di riprodurre filmati registrati con una fotocamera digitale di marca o modello diversi. Questa fotocamera non è in grado di riprodurre dati modificati con un computer. 	-
Non è possibile ingrandire l'immagine.	<ul style="list-style-type: none"> Non è possibile utilizzare lo zoom in riproduzione con i filmati. Quando si ingrandisce un'immagine di dimensioni ridotte, il rapporto di zoom mostrato sulla schermata può essere diverso dal rapporto di zoom effettivo dell'immagine. Questa fotocamera potrebbe non essere in grado di ingrandire immagini scattate con una fotocamera digitale di marca o modello diversi. 	-
Non è possibile registrare memo vocali.	<ul style="list-style-type: none"> I memo vocali non possono essere associati ai filmati. I memo vocali non possono essere associati a immagini scattate con altre fotocamere. I memo vocali associati a immagini mediante un'altra fotocamera non possono essere riprodotti su questa fotocamera. 	- 69,  51
Non è possibile modificare un'immagine.	<ul style="list-style-type: none"> Alcune immagini non possono essere modificate. Le immagini che sono già state modificate non possono essere modificate nuovamente. La memoria interna o la card di memoria non dispongono di spazio libero sufficiente. Questa fotocamera non è in grado di modificare immagini scattate con altre fotocamere. Le funzioni di modifica utilizzate per le immagini non sono disponibili per i filmati. 	38,  13 - 69,  13 -

Problema	Causa/Soluzione	
Non è possibile ruotare l'immagine.	Questa fotocamera non è in grado di ruotare le immagini registrate con una fotocamera digitale di marca o modello diversi.	-
Le immagini non vengono visualizzate sul televisore.	<ul style="list-style-type: none"> • HDMI non è impostato correttamente nel menu impostazioni Impostazioni TV. • La fotocamera è collegata a un computer o a una stampante. • La card di memoria non contiene immagini. Sostituire la card di memoria. Rimuovere la card di memoria per riprodurre le immagini dalla memoria interna. 	79,  73 83, 86,  22 15
Nikon Transfer 2 non si avvia quando la fotocamera viene collegata a un computer.	<ul style="list-style-type: none"> • La fotocamera è spenta. • La batteria è scarica. • Il cavo USB non è collegato correttamente. • La fotocamera non è riconosciuta dal computer. • Il computer non è impostato per l'avvio automatico di Nikon Transfer 2. Per ulteriori informazioni su Nikon Transfer 2, fare riferimento alle informazioni della guida contenute in ViewNX 2. 	20 20 83, 86 - 88
La schermata di avvio PictBridge non viene visualizzata quando la fotocamera è collegata a una stampante.	Con alcune stampanti compatibili PictBridge, la schermata di avvio PictBridge potrebbe non essere visualizzata e potrebbe non essere possibile stampare le immagini quando è selezionato Auto per l'opzione Ricarica via computer nel menu impostazioni. Impostare l'opzione Ricarica via computer su No e ricollegare la fotocamera alla stampante.	79,  74
Le immagini da stampare non vengono visualizzate.	<ul style="list-style-type: none"> • La card di memoria non contiene immagini. Sostituire la card di memoria. • Rimuovere la card di memoria per stampare immagini dalla memoria interna. 	14 15
Non è possibile selezionare il formato carta con la fotocamera.	Non è possibile utilizzare la fotocamera per selezionare il formato della carta nelle situazioni seguenti, anche quando si stampa da una stampante compatibile PictBridge. Utilizzare la stampante per selezionare il formato della carta. <ul style="list-style-type: none"> • La stampante non supporta i formati della carta specificati dalla fotocamera. • La stampante seleziona automaticamente il formato della carta. 	83,  24,  25 -

Wi-Fi

Problema	Causa/Soluzione	
L'SSID (nome della rete) della fotocamera non è visualizzato sul dispositivo intelligente.	Selezionare Connex. smart device nel menu delle opzioni Wi-Fi sulla fotocamera per passare al modo standby della connessione. Disattivare la funzione Wi-Fi del dispositivo intelligente e riattivarla.	81

Caratteristiche tecniche

Fotocamera digitale Nikon COOLPIX S9600

Tipo	Fotocamera digitale compatta
Numero di pixel effettivi	16,0 milioni
Sensore di immagine	CMOS da 1/2,3 pollici; circa 16,76 milioni di pixel totali
Obiettivo	Obiettivo NIKKOR con zoom ottico 22x
Lunghezza focale	4,5-99,0 mm (angolo di campo equivalente a un obiettivo da 25-550 mm nel formato 35 mm [135])
Numero f/	f/3.4-6.3
Struttura	12 elementi in 10 gruppi (1 elemento obiettivo ED)
Ingrandimento zoom digitale	fino a 4x (angolo di campo equivalente a un obiettivo da circa 2.200 mm nel formato 35 mm [135])
Riduzione vibrazioni	Combinazione di decentramento ottico e VR elettronico
Riduzione effetto mosso	Rilevamento movimento (immagini fisse)
Autofocus (AF)	AF con rilevazione del contrasto
Range di messa a fuoco	<ul style="list-style-type: none">• [W]: circa 50 cm - ∞,• [T]: circa 1,5 m - ∞• Modo macro: circa 1 cm - ∞ (posizione grandangolo) (Tutte le distanze sono misurate dal centro della superficie anteriore dell'obiettivo)
Selezione area messa a fuoco	Priorità al volto, manuale con 99 aree di messa a fuoco, area centrale, inseguimento soggetto, scelta soggetto AF
Monitor	7,5 cm (3 pollici), circa 460k punti, LCD con rivestimento antiriflesso e 5 livelli di regolazione della luminosità
Copertura dell'inquadratura (modo di ripresa)	Circa 98% in orizzontale e 98% in verticale (rispetto alla foto effettiva)
Copertura dell'inquadratura (modo riproduzione)	Circa 100% in orizzontale e 100% in verticale (rispetto alla foto effettiva)
Conservazione	
Supporti	Memoria interna (circa 59 MB) Card di memoria SD/SDHC/SDXC
File system	Compatibile con DCF, Exif 2.3 e DPOF
Formati file	Immagini fisse: JPEG File audio (memo vocale): WAV Formati: MOV (video: H.264/MPEG-4 AVC, Audio: stereo LPCM)

Dimensione dell'immagine (pixel)	<ul style="list-style-type: none"> • 16M (Alta) 4608x3456 ★ • 16M 4608x3456 • 8M 3264x2448 • 4M 2272x1704 • 2M 1600x1200 • VGA 640x480 • 16:9 12M 4608x2592 • 1:1 3456x3456
Sensibilità ISO (Sensibilità uscita standard)	<ul style="list-style-type: none"> • ISO 125-1600 • ISO 3200, 6400 (disponibile con il modo Auto)
Esposizione	
Modo di misurazione esposimetrica	Matrix, ponderata centrale, spot (zoom digitale pari a 2x o superiore)
Controllo dell'esposizione	Esposizione automatica programmata e compensazione dell'esposizione (-2,0 - +2,0 EV in incrementi di 1/3 EV)
Otturatore	Otturatore meccanico ed elettronico CMOS
Tempo di posa	<ul style="list-style-type: none"> • 1/1500 - 1 sec. • 1/4000 sec. (velocità massima durante la ripresa in sequenza ad alta velocità) • 4 sec. (modo scena Fuochi artificiali)
Apertura	Selezione filtro ND a controllo elettronico (-2 AV)
Campo	2 fasi (f/3.4 e f/6.8 [W])
Autoscatto	Selezionabile da 10 secondi e 2 secondi.
Flash	
Campo (circa) (Sensibilità ISO: auto)	[W]: 0,5-5,7 m [T]: 1,5-3,2 m
Controllo flash	Flash auto TTL con pre-flash di monitoraggio
Interfaccia	Corrispondente a Hi-Speed USB
Protocollo trasferimento dati	MTP, PTP
Uscita HDMI	Selezionabile tra Auto, 480p, 720p e 1080i
Terminale I/O	<ul style="list-style-type: none"> • Connettore micro USB • Connettore micro HDMI (tipo D) (uscita HDMI)

Funzione Wi-Fi (LAN wireless)	
Standard	IEEE 802.11b/g/n (standard protocollo LAN wireless) ARIB STD-T66 (standard per sistemi di comunicazione dati a bassa potenza)
Protocolli di comunicazione	IEEE 802.11b: DBPSK/DQPSK/CCK IEEE 802.11g: OFDM IEEE 802.11n: OFDM
Range (portata ottica)	Circa 30 m
Frequenza operativa	2.412-2.462 MHz (1-11 canali)
Velocità dati (valori effettivi misurati)	IEEE 802.11b: 5 Mbps IEEE 802.11g: 15 Mbps IEEE 802.11n: 15 Mbps
Protezione	OPEN/WPA2
Protocolli di accesso	CSMA/CA
Lingue supportate	Arabo, bengali, bulgaro, cinese (semplificato e tradizionale), ceco, danese, olandese, inglese, finlandese, francese, tedesco, greco, hindi, ungherese, indonesiano, italiano, giapponese, coreano, marathi, norvegese, persiano, polacco, portoghese (europeo e brasiliano), rumeno, russo, serbo, spagnolo, svedese, tamil, telugu, thailandese, turco, ucraino, vietnamita
Fonti di alimentazione	Una batteria ricaricabile Li-ion EN-EL12 (inclusa) Adattatore AC EH-62F (acquistabile separatamente)
Tempo di ricarica	2 h e 20 min (quando si usa l'adattatore CA/caricabatteria EH-71P e la batteria è completamente scarica)
Durata della batteria¹	
immagine fissa	Circa 290 scatti quando si utilizza EN-EL12
Filmati (durata effettiva della batteria per la registrazione)²	Circa 1 h e 5 min quando si usa EN-EL12
Attacco per treppiedi	1/4 (ISO 1222)
Dimensioni (L x A x P)	Circa 108,6 x 61,0 x 31,6 mm (sporgenze escluse)
Peso	Circa 206 g (con batteria e card di memoria SD)
Ambiente operativo	
Temperatura	0°C - 40°C
Umidità	Fino all'85% (senza condensa)

- Salvo diversamente specificato, tutti i valori presuppongono una batteria completamente carica e una temperatura ambiente di $23 \pm 3^{\circ}\text{C}$, come specificato dalla CIPA (Camera and Imaging Products Association; Associazione dei Produttori di Fotocamere e prodotti relativi all'Imaging).

¹ La durata della batteria può variare in base alle condizioni di utilizzo, ad esempio l'intervallo tra gli scatti o la durata del tempo di visualizzazione dei menu e delle immagini.

² I singoli file filmato non possono superare le dimensioni di 4 GB o la durata di 29 minuti. La registrazione può terminare prima di tale limite se la temperatura della fotocamera diventa elevata.

Batteria ricaricabile Li-ion EN-EL12

Tipo	Batteria ricaricabile Li-ion
Capacità nominale	3,7 V CC, 1.050 mAh
Temperatura di esercizio	0°C - 40°C
Dimensioni (L x A x P)	Circa 32 x 43,8 x 7,9 mm
Peso	Circa 22,5 g

Adattatore CA/caricabatteria EH-71P

Potenza nominale in entrata	100-240 V CA, 50/60 Hz, MAX 0.2 A
Potenza nominale in uscita	5,0 V CC, 1,0 A
Temperatura di esercizio	0°C - 40°C
Dimensioni (L x A x P)	Circa 55 x 22 x 54 mm (adattatore spina escluso)
Peso	Circa 48 g (adattatore spina escluso)

Caratteristiche tecniche

- Nikon declina qualsiasi responsabilità per eventuali errori contenuti nel presente manuale.
- L'aspetto del prodotto e le caratteristiche tecniche sono soggetti a modifica senza preavviso.

Card di memoria approvate

Le seguenti card di memoria Secure Digital (SD) sono state testate e approvate per l'utilizzo con questa fotocamera.

- Per la registrazione di filmati si consiglia di utilizzare card di memoria con classe di velocità SD 6 o superiore. Se si utilizza una card di memoria con una classe di velocità inferiore, la registrazione del filmato si potrebbe interrompere inaspettatamente.

	Card di memoria SD	Card di memoria SDHC ²	Card di memoriaSDXC ³
SanDisk	2 GB ¹	4 GB, 8 GB, 16 GB, 32 GB	64 GB, 128 GB
TOSHIBA	–	4 GB, 8 GB, 16 GB, 32 GB	64 GB
Panasonic	2 GB ¹	4 GB, 8 GB, 16 GB, 32 GB	64 GB
Lexar	–	4 GB, 8 GB, 16 GB, 32 GB	64 GB, 128 GB

¹ Se la card di memoria verrà utilizzata con un lettore di card o una periferica simile, assicurarsi che la periferica supporti le card da 2 GB.

² Compatibile con SDHC.

Se la card di memoria verrà utilizzata con un lettore di card o una periferica simile, assicurarsi che la periferica supporti SDHC.



³ Compatibile con SDXC.

Se la card di memoria verrà utilizzata con un lettore di card o una periferica simile, assicurarsi che la periferica supporti SDXC.



- Per i dettagli relativi alle card di memoria sopra menzionate, rivolgersi al rispettivo produttore. Se si utilizzano card di memoria di altri produttori, la qualità delle prestazioni della fotocamera potrebbe non essere la stessa.

AVC Patent Portfolio License

Questo prodotto è concesso in licenza in conformità alla AVC Patent Portfolio License per uso personale e non commerciale dell'utente per (i) la codifica video in conformità con lo standard AVC ("AVC video") e/o (ii) la decodifica di filmati AVC precedentemente codificati da un utente nell'ambito di attività personali e non commerciali e/o ottenuti da un fornitore autorizzato di filmati AVC. Non viene concessa nessun'altra licenza per qualsiasi altro utilizzo, né esplicita né implicita. Per ulteriori informazioni rivolgersi a MPEG LA, L.L.C. Visitare il sito <http://www.mpegla.com>.

Licenza FreeType (FreeType2)

Alcune parti di questo software sono coperte da copyright © 2012 di The FreeType Project (<http://www.freetype.org>). Tutti i diritti riservati.

Licenza MIT (HarfBuzz)

Alcune parti di questo software sono coperte da copyright © 2014 di The HarfBuzz Project (<http://www.freedesktop.org/wiki/Software/HarfBuzz>). Tutti i diritti riservati.

Informazioni sui marchi































- Microsoft, Windows e Windows Vista sono marchi o marchi registrati di Microsoft Corporation negli Stati Uniti e/o in altri paesi.
- Mac, OS X, il logo iFrame e il simbolo iFrame sono marchi o marchi registrati di Apple Inc., negli Stati Uniti e in altri paesi.
- Adobe e Acrobat sono marchi registrati di Adobe Systems Inc.
- I loghi SDXC, SDHC e SD Logos sono marchi di SD-3C, LLC.
- PictBridge è un marchio.
- HDMI, il logo HDMI e High-Definition Multimedia Interface sono marchi o marchi registrati di HDMI Licensing LLC.

HDMI

















- Wi-Fi e il logo Wi-Fi sono marchi o marchi registrati di Wi-Fi Alliance.
- Android e Google Play sono marchi o marchi registrati di Google, Inc.
- Tutti gli altri nomi commerciali citati in questo manuale o in eventuale altra documentazione fornita con il prodotto Nikon acquistato, sono marchi o marchi registrati dei rispettivi proprietari.

Indice analitico



Simboli

 Autoscatto	48
 Compensazione dell'esposizione	51, 53
 Controluce	36
W (Grandangolo)	25
 Guida	34
 Menu impostazioni	78,  62
 Modo Auto	22, 31
EFFECTS Modo Effetti speciali	42
 Modo Elenca per data	 10
 Modo flash	45
 Modo Foto preferite	 5
 Modo macro	49
 Modo Ordinamento automatico	 9
 Modo riproduzione	28
 Modo Ritratto intelligente	40
SCENE Modo scena	33
 Paesaggio notturno	35
 Pulsante Cancella	29, 77,  51
MENU Pulsante Menu	4, 56, 69, 75, 78
 Pulsante ( registrazione filmato)	2, 71
 Pulsante riproduzione	2, 28
 Riproduzione miniature	68
 Ritratto notturno	35
 Selezione scene auto	34
T (Teleobiettivo)	25
 Zoom in riproduzione	67
JPG	 84
.MOV	 84
.WAV	 84





A

Accessori opzionali	 85
Adattatore CA	83,  85
Adattatore CA/caricabatteria	12
AF permanente	75,  41,  59
AF singolo	75,  41,  59
Album	 5
Alimentazione	20
Alimenti 	33, 37
Alloggiamento card di memoria	14
Animali domestici 	33, 39
Apertura filmato HS	75,  56,  58
Area di messa a fuoco	26
Attacco per treppiedi	2,  19
Aurora/crepuscolo 	33
Auto con riduzione occhi rossi	47
Autofocus	57, 75,  41,  59
Autoscatto	48
Autoscatto animali dom.	39
Autospegnimento	21, 79,  71
Avviso occhi chiusi	79,  75

B

Batteria	10, 12, 18
Bilanciamento bianco	57,  31
Blocco batteria	10
Blocco della messa a fuoco	66
BSS	37,  35

C

Cache di prescatto	 34,  36
Cancella	29, 77,  12,  51
Capacità di memoria	20

Card di memoria	14
Caricabatteria	13,
Caricamento Eye-Fi	79,
Cavo HDMI	84,
Cavo USB	83, 86,
Cinghia	3
Compensazione dell'esposizione	51, 53
Computer	84, 86
Connettore micro HDMI	2
Connettore micro USB	83, 86,
Controllo da disp. HDMI	
Controllo zoom	1, 25
Controluce	33, 36
Coperchio del vano batteria/ alloggiamento card di memoria	2, 10, 14
Copia di immagini	69,
Copia immagine	69,
Copia in bianco e nero	33, 37
Copriconnettore HDMI	2
Copriconnettore USB	2
Copriobiettivo	1
Correzione occhi rossi	69,
Cross processing	43
D	
Data e ora	16, 78,
Differenza di orario	
Diffusore acustico	1
Dimensione dell'immagine	57,
D-Lighting	69,
DSCN	
Durata filmato	71, 72





E	
Effetto pelle soft	58, 65,
Effetto toy camera 1	43
Effetto toy camera 2	43
Elimina da foto preferite	70,
Estensione	

F	
Feste/interni	33, 36
Fill flash	47
Filmato HS	75,
Filmato VR	75,
Flash	1, 45
Flash automatico	47
Formato carta	
Formato data	17,
Formato immagine	57,
Formattazione	14, 79,
Formattazione della memoria interna	79,
Formattazione di card di memoria	14, 79,
Foto preferite	70,
Foto VR	78,
Frequenza fotogrammi	75,
FSCN	
Fuochi artificiali	33, 37
Fuso orario	18,
Fuso orario e data	16, 78,









G	
Guida	34

H	
HDMI	
HDR	36
High key	42











I			
Identificativo.....		84	
Illuminatore AF.....		78,	69
Illuminatore ausiliario AF.....		1	
Impostazioni audio.....		79,	71
Impostazioni monitor.....		78,	65
Impostazioni TV.....		79,	73
Indicatore di livello batteria.....		20	
Indicatore di messa a fuoco.....		7	
Indicatore memoria interna.....		7, 9	
Info foto.....		78,	65
Ingrandire.....		25	
Inseguimento soggetto.....			39,
Interruttore di alimentazione.....		1, 20	
Intervallo definito auto.....			37
Istogramma.....		51	
L			
LAN wireless.....		80,	78
Lingua/Language.....		79,	73
Low key		42	
Luminosità.....		78,	65
Luminosità (compensazione dell'esposizione).....		50	
M			
Macro/primo piano		33, 37	
Memo vocale.....		69,	51
Memoria interna.....		15, 20	
Menu di ripresa.....		56,	29
Menu Filmato.....		75,	54
Menu impostazioni.....		78,	62
Menu play.....		69,	45
Menu ritratto intelligente.....		56,	42
Messa a fuoco.....		26, 57, 75,	38,
Microfono.....		1	
Mini-foto.....		69,	18
Modifica di filmati.....		77,	27
Modo area AF.....		57, 75,	38,
Modo Auto.....		22, 31	
Modo di ripresa.....		22	
Modo effetti speciali.....		42	
Modo elenca per data.....			10
Modo flash.....		45, 47	
Modo foto preferite.....			5
Modo macro.....		49	
Modo ordinamento automatico.....			9
Modo riproduzione.....		28	
Modo ritratto intelligente.....		40	
Modo scena.....		33, 34	
Monitor.....		2, 6,	6
Monocrom. alto contrasto		42	
Mostra foto scattata.....		78,	65
Multi-scatto 16.....			35
Multi-selettore.....		2, 4, 28, 44	
Multi-selettore a rotazione.....		2, 4, 28, 44	
Museo		33, 37	
N			
Neve		33	
Nikon Transfer 2.....		86	
No.....		47	
Nome file.....			84
Numero di esposizioni rimanenti.....		20,	30
O			
Obiiettivo.....		1,	6,
Occhietto per cinghia fotocamera.....		2	
Opzione data dell'ordine di stampa.....		18,	46,
Opzioni filmato.....		75,	54







Opzioni visual. sequenza	70,  , 
Opzioni Wi-Fi	81, 
Ora legale	17, 18, 
Ordine di stampa	69, 

P















Paesaggio 	33
Paesaggio notturno	33, 35
Panorama semplificato 	33, 38, 
PictBridge	84, 
Pop POP	42
Premisuraz. manuale	
Pressione a metà corsa	27
Priorità al volto	64, 75,  , 
Proteggi	69, 
Pulsante di scatto	1, 26













R

Rapporto di compressione	
Registrazione di filmati	71
Registrazione di filmati al rallentatore	75,  , 
Ricarica via computer	79, 
Ridurre	25
Riduzione rumore del vento	75, 
Riduzione vibrazioni	75, 78,  , 
Rilevam. movimento	78, 
Rilevamento del volto	64
Ripresa	22, 24, 26
Ripristina tutto	79, 
Riproduzione	28, 67, 76, 
Riproduzione a pieno formato	67



Riproduzione con panorama semplificato	38, 
Riproduzione di filmati	76
Riproduzione miniature	68
Ritaglio	
Ritocco glamour	69, 
Ritocco rapido	69, 
Ritratto 	33
Ritratto notturno	33, 35
RSCN	
Ruota immagine	69, 

S

Saturazione	52
Scegliere foto principale	70,  , 
Scelta dello scatto migliore	37, 
Scelta soggetto AF	57, 63, 
Schermata avvio	78, 
Selezione colore 	42
Selezione rapida effetti	26, 28, 32, 57,  , 
Sensibilità ISO	57, 
Sequenza	57, 
Sequenza ad alta velocità	
Sincro su tempi lenti	47
Singolo	57, 
Slide show	69, 
Soft SOFT	42
Soft seppia SEPIA	42
Sovrastampa della data e dell'ora	18, 78, 
Spia autoscatto	1, 48
Spia di accensione	1
Spia di carica	2, 13
Spia flash	2, 45

Spiaggia 	33
Sport 	33, 36
SSCN 	84
Stampa	
.....	69, 84,  ,  , 
Stampa data.....	18, 78, 
Stampa diretta.....	84, 
Stampa DPOF.....	
Stampante.....	84, 
Suono pulsante.....	
Suono scatto.....	
Super vivace VI	42

I

Televisore.....	84, 
Tempo di posa.....	27
Timer sorriso.....	58, 
Tinta.....	52
Tramonto 	33

V

Valore di apertura del diaframma.....	27
Verifica occhi aperti.....	58, 
Versione firmware.....	79, 
ViewNX 2.....	85
Visualizzazione calendario.....	68
Volume.....	76, 

Z

Zoom.....	25
Zoom digitale.....	25, 78, 
Zoom in riproduzione.....	67
Zoom ottico.....	25



A series of horizontal dashed lines spanning the width of the page, intended for handwriting practice.

Il presente manuale non può essere riprodotto, né interamente né parzialmente (fatte salve brevi citazioni in articoli o riviste del settore), senza l'autorizzazione scritta della NIKON CORPORATION.

NIKON CORPORATION

© 2014 Nikon Corporation



FX4C02(1H)
6MN3621H-02