

LCD TV

Mode d'emploi	FR
---------------	----

Manual de instrucciones	ES
-------------------------	----

Gebruiksaanwijzing	NL
--------------------	----

Bedienungsanleitung	DE
---------------------	----

Manual de Instruções	PT
----------------------	----

BRAVIA

Introduction

Sony vous remercie d'avoir choisi ce téléviseur.

Avant de l'utiliser, nous vous invitons à lire attentivement ce manuel et à le conserver pour vous y référer ultérieurement.

Notes sur la fonction TV numérique

- Les fonctions du Téléviseur numérique (DV3) ne sont opérationnelles que dans les pays ou les zones assurant la diffusion des signaux numériques terrestres DVB-T/DVB-T2* (MPEG-2 et H.264/MPEG-4 AVC) ou dans les pays ou les zones couverts par un service de diffusion par câble DVB-C (MPEG-2 et H.264/MPEG-4 AVC) compatible. Vérifiez auprès de votre revendeur local que votre zone de résidence permet la réception du signal DVB-T/DVB-T2* ou renseignez-vous auprès de votre câblo-opérateur pour être sûr de la compatibilité du service DVB-C avec ce téléviseur.
- Il est possible que celui-ci vous facture des frais supplémentaires pour ce service et qu'il vous faille accepter ses conditions générales pour cette prestation.
- Ce téléviseur est conforme aux spécifications DVB-T/DVB-T2* et DVB-C mais sa compatibilité avec les futurs programmes numériques terrestres DVB-T/DVB-T2* et par le câble DVB-C ne peut en aucun cas être garantie.
- Certaines fonctions du téléviseur numérique peuvent ne pas être disponibles dans tous les pays/régions et le service câblé DVB-C peut ne pas s'avérer totalement opérationnel avec certains opérateurs.

Ce produit a été fabriqué par ou pour le compte de Sony Corporation, 1-7-1 Konan Minato-ku Tokyo, 108-0075 Japon. Toutes les questions relatives à la conformité des produits basées sur la législation européenne doivent être adressées à son représentant, Sony Deutschland GmbH, Hedelfinger Strasse 61, 70327 Stuttgart, Allemagne. Pour toute question relative au Service Après-Vente ou à la Garantie, merci de bien vouloir vous référer aux coordonnées qui vous sont communiquées dans les documents « Service (SAV) » ou Garantie.



- Sauf notification contraire, les illustrations utilisées dans le présent mode d'emploi sont extraites du KDL-40R474A.

* Le DVB-T2 n'est pas disponible pour les modèles de téléviseurs des séries KDL-46R470A / 40R471A / 40R470A / 32R421A / 32R420A.

Le DVB-T2 est disponible pour les modèles de téléviseurs des séries KDL-46R473A / 40R474A / 40R473A / 32R424A / 32R423A.

Informations sur les marques commerciales

- DV3 est une marque déposée du projet DVB.
- HDMI, le logo HDMI et High-Definition Multimedia Interface sont des marques commerciales ou marques déposées de HDMI Licensing, LLC aux Etats-Unis et dans d'autres pays.
- Fabriqué sous licence de Dolby Laboratories.
- « BRAVIA » et BRAVIA sont des marques de Sony Corporation.
- MHL, Mobile High-Definition Link et le logo MHL sont des marques ou des marques déposées de MHL Licensing, LLC.
- Fabriqué sous licence de DTS Licensing Limited. Pour plus d'informations sur les marques et les brevets aux Etats-Unis et à travers le monde, visitez www.dts.com/patents/legacy.aspx. © DTS Licensing Limited et DTS, Inc. 2012.

Il est conseillé de régler « MAJ. auto du service » sur « Oui » afin que les nouveaux services numériques puissent être automatiquement ajoutés dès qu'ils sont disponibles.

Sélectionnez « Réglages » → « Réglage des chaînes » → « Réglage Numérique » → « Configuration technique » → « MAJ. auto du service ».



- En cas de réglage de « MAJ auto du service » sur « Non », les nouveaux services numériques seront signalés par un message à l'écran, mais ils ne seront pas automatiquement ajoutés. La disponibilité de cette fonction dépend du pays/région. Si elle n'est pas disponible, exécutez « Recherche auto. des chaînes numériques » pour ajouter de nouveaux services.

HDMI™

HIGH-DEFINITION MULTIMEDIA INTERFACE



MHL™

Mobile High-Definition Link



Emplacement de l'étiquette d'identification

Les étiquettes reprenant le numéro de modèle, la date de production (mois/année) et les caractéristiques nominales de l'alimentation (selon les normes de sécurité en vigueur) se trouvent à l'arrière du téléviseur ou de l'emballage.



Téléchargez sur le Web un mode d'emploi plus détaillé !

- Sélectionnez votre pays.
- Vous pouvez télécharger un mode d'emploi plus détaillé à partir de la page Support.

 La page Web peut être modifiée sans avis préalable.



Table des matières

Guide de démarrage

Consignes de sécurité.....	11
Précautions.....	12
Présentation de la télécommande.....	14
Présentation des touches et témoins du téléviseur.....	16

Regarder la télévision

Regarder la télévision.....	17
Utilisation du guide électronique des programmes numériques (EPG) DVB	19
Utilisation de Liste progr. Numériques DVB	20

Utilisation d'un appareil optionnel

Raccordement d'un appareil optionnel.....	22
Affichage d'images depuis un appareil raccordé.....	23
Cadre photo.....	24

Utilisation des fonctions du MENU

Navigation dans le menu du téléviseur.....	26
--	----

Informations complémentaires

Installation des accessoires (Support de fixation murale).....	27
Spécifications.....	28
Dépannage.....	30

DVB : pour les chaînes numériques uniquement

- Avant d'utiliser le téléviseur, lisez la section « Consignes de sécurité » (page 11). Conservez ce manuel pour toute référence ultérieure.

1 : Vérification des accessoires

Support de table (1)

Vis de fixation du support de table (M5 x 16) (2)

Pièces de montage du support de fixation murale (2)
(KDL-46R473A/46R470A uniquement)

Vis de fixation des pièces de montage (M4 x 8) (2)
(KDL-46R473A/46R470A uniquement)

Télécommande RM-ED054 (1)

Piles AAA (2)

■ Pour insérer les piles dans la télécommande

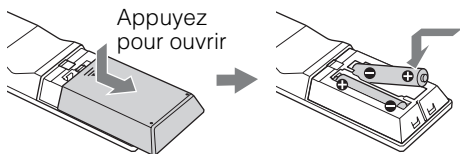

- Respectez les polarités lors de l'insertion de piles.
- Ne mélangez pas des piles de types différents, ni des piles usagées avec des piles neuves.
- Respectez l'environnement lorsque vous jetez les piles. L'élimination des piles peut être réglementée dans certaines régions. Consultez les autorités locales.
- Manipulez la télécommande avec soin. Ne la laissez pas tomber, ne la piétinez pas et ne renversez aucun liquide sur celle-ci.
- Ne placez pas la télécommande à proximité d'une source de chaleur, dans un endroit exposé à la lumière directe du soleil ou dans une pièce humide.

2 : Fixation du support



- Pour une qualité d'image optimale, n'exposez pas l'écran à un éclairage direct ou aux rayons directs du soleil.

Suivez les étapes du montage requises pour placer le téléviseur sur un meuble TV.

- 1 Pour une fixation correcte à certains modèles de téléviseurs, reportez-vous au feuillet d'instructions fourni avec le support de table.
- 2 Placez le téléviseur, écran vers le bas, sur une surface stable et horizontale recouverte d'un linge épais et doux.
- 3 Fixez le téléviseur au support de table à l'aide de vis fournies.

Linge épais et doux

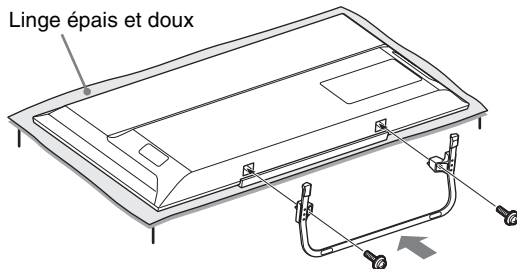

- Veillez à ne pas heurter le support de table contre le bord de la surface, lorsque vous le fixez.

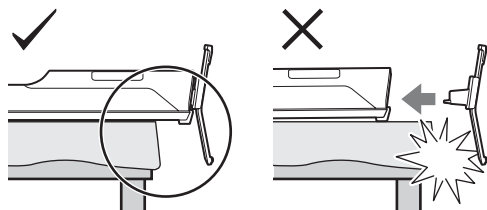

- Tenez le support de table d'une main pour éviter de le laisser tomber lorsque vous le fixez.

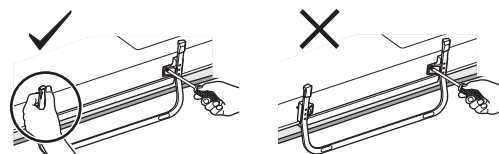



- N'exercez aucune pression sur l'écran LCD ou le cadre qui l'entoure.
- Comme ce téléviseur est très lourd, deux personnes au moins sont requises pour le poser sur un linge épais et doux.
- Si vous utilisez un tournevis électrique, réglez son couple sur 1,5 N·m {15 kgf·cm} environ.
- Veillez à bien serrer les trois vis fournies, sinon le téléviseur risque de tomber.
- Utilisez un tournevis approprié pour fixer convenablement les vis sans endommager leur tête.
- Veillez à ce que le cordon d'alimentation soit éloigné du lieu d'installation du support de table lorsque vous fixez ce dernier.
- Pour retirer le support de table, exécutez la procédure de fixation dans l'ordre inverse. Ne retirez que les vis utilisées pour fixer le support de table. Afin de préserver l'uniformité de l'image, ne mettez pas le téléviseur sous tension avec l'écran LCD dirigé vers le bas.

3 : Raccordement d'une antenne/du câble/d'un magnétoSCOPE /d'un graveur de DVD

Raccordement d'une antenne/du câble uniquement

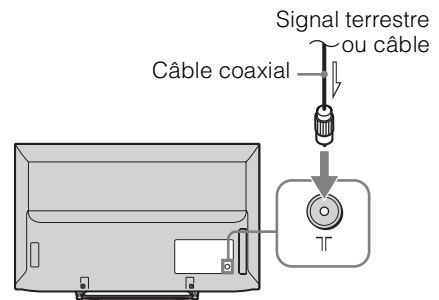

Raccordement d'une antenne/du câble/d'un magnétoSCOPE/d'un graveur de DVD avec un câble PÉritel

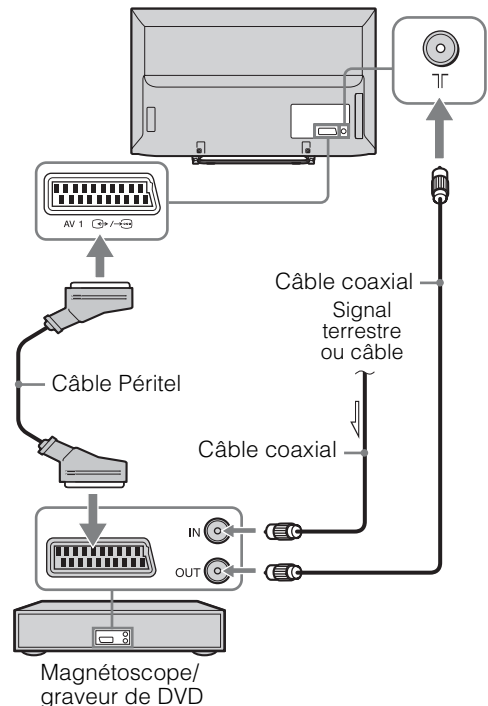

**Raccordement d'une antenne/du câble/
d'un magnétoscope/d'un graveur de
DVD avec HDMI**

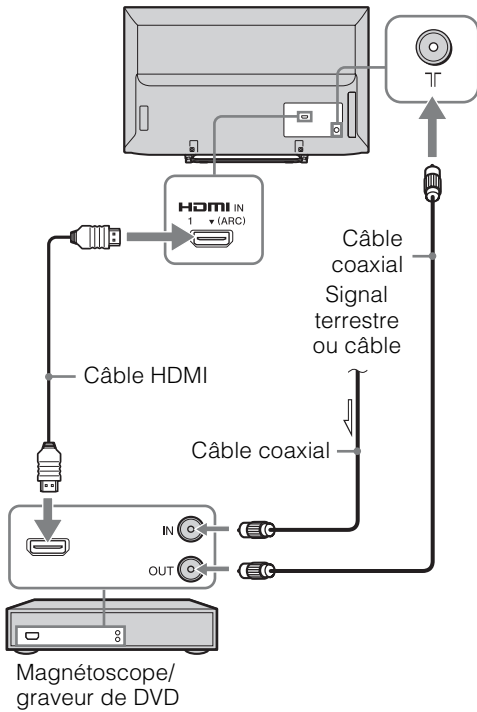

4 : Protection du téléviseur contre les chutes

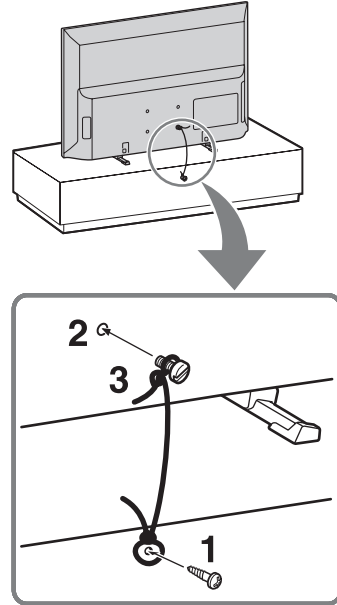

- 1** Fixez une vis à bois (4 mm de diamètre, non fournie) sur le meuble TV.
- 2** Fixez une vis à métaux (M4, non fournie) dans l'orifice du téléviseur.
- 3** Reliez la vis à bois et la vis à métaux à l'aide d'un lien résistant (non fourni).
La longueur de la vis à métaux M4 varie en fonction du diamètre du cordon. Reportez-vous à l'illustration ci-dessous.

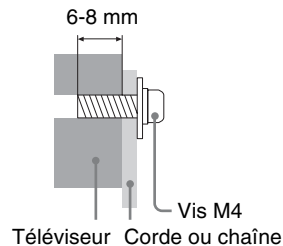

- Un kit de courroie de soutien Sony en option permet de fixer le téléviseur. Contactez le centre de service Sony le plus proche pour acheter ce kit. Ayez le nom de modèle de votre téléviseur sous la main pour vous y référer le cas échéant.

5 : Sélection de la langue, du pays/région et de la situation

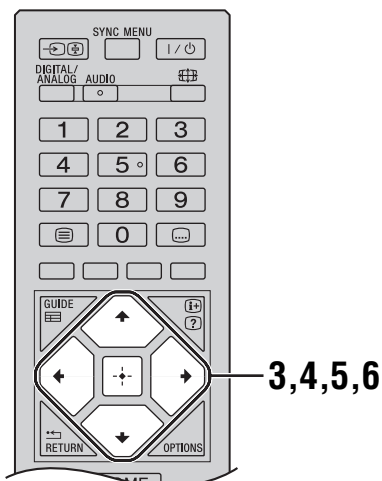
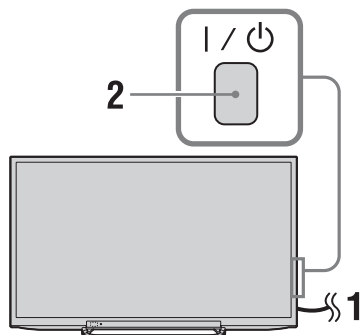

1 Raccordez le téléviseur à votre prise secteur (220-240 V CA, 50 Hz).

2 Appuyez sur **I/⏻** sur le côté du téléviseur.

Lorsque le téléviseur est en mode veille (le témoin **I/⏻** (alimentation/veille) du panneau avant du téléviseur est allumé en rouge), appuyez sur la touche **I/⏻** de la télécommande afin de mettre le téléviseur sous tension.

La première fois que vous mettez sous tension le téléviseur, le menu Langue/ Language apparaît sur l'écran.



- Lorsque vous mettez le téléviseur sous tension, le témoin Marche s'allume en vert.

3 Appuyez sur **⇧/⇩** pour sélectionner la langue d'affichage des écrans de menu, puis appuyez sur **⏻**.

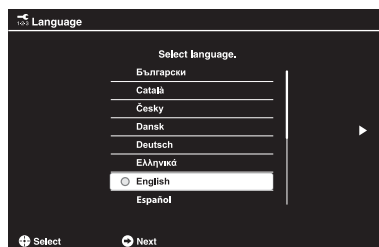

4 Suivez les instructions affichées à l'écran pour sélectionner le pays/région dans lequel vous vous servez du téléviseur. Si le pays/région où vous souhaitez utiliser le téléviseur ne figure pas dans la liste, sélectionnez « - » plutôt qu'un pays/région.

5 Suivez les instructions affichées à l'écran pour définir le code PIN.



- Vous pouvez utiliser n'importe quel code, à l'exception de 0000.

6 Suivez les instructions affichées à l'écran pour sélectionner le type de situation dans lequel vous vous servez du téléviseur.

Cette option sélectionne le mode initial de l'image adapté aux conditions d'éclairage habituelles de ces environnements.

En mode Point de vente, certains paramètres seront régulièrement réinitialisés en vue de leur utilisation sur le Point de vente.

6 : Mémorisation auto du téléviseur

- 1 Appuyez sur \uparrow/\downarrow pour sélectionner le type d'émission, puis appuyez sur \square .

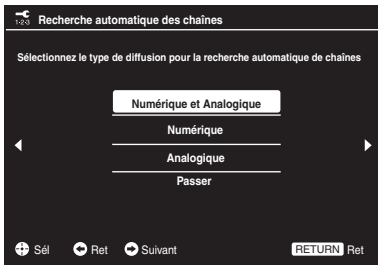

- 2 Appuyez sur \uparrow/\downarrow et sélectionnez « TNT » ou « Câble », puis appuyez sur \square .

Sélectionnez « TNT » pour recevoir les chaînes de télévision terrestre à l'aide d'une antenne externe. Sélectionnez « Câble » si vous êtes abonné au câble et si vous n'utilisez pas de décodeur externe. La sélection de « Câble » permet d'afficher l'écran de sélection du type de recherche. Voir la section « Pour procéder à la mémorisation automatique du téléviseur raccordé au câble » (page 9).

Le téléviseur commence alors à rechercher toutes les chaînes numériques disponibles, puis toutes les chaînes analogiques. Cette opération peut prendre un certain temps. N'appuyez sur aucune touche du téléviseur ou de la télécommande pendant son exécution.



- Dans certains pays, vous pouvez sélectionner « TNT » plutôt que « Câble » pour recevoir les chaînes de télévision par câble.

Si un message s'affiche pour vous demander de vérifier le raccordement de l'antenne

Aucune chaîne numérique ni analogique n'est détectée. Vérifiez tous les raccordements de l'antenne/du câble et appuyez sur \square pour relancer la mémorisation automatique.

- 3 Ordre des chaînes : permet de modifier l'ordre dans lequel les chaînes sont mémorisées sur le téléviseur.

- 1 Appuyez sur \uparrow/\downarrow pour sélectionner la chaîne que vous souhaitez déplacer vers un autre numéro, puis appuyez sur \rightleftarrows .

- 2 Appuyez sur \uparrow/\downarrow pour sélectionner le nouveau numéro pour votre chaîne, puis appuyez sur \square .

Si vous ne souhaitez pas modifier l'ordre dans lequel les chaînes sont mémorisées sur le téléviseur, appuyez sur la touche **HOME** pour passer à l'étape suivante.



- Cette étape n'apparaît pas si une chaîne numérique seulement est trouvée.

- 4 Réglez le jour et l'heure actuels.



- Cette étape ne s'affiche que si l'horloge ne provient pas de la diffusion numérique.

Le message « Réglage terminé. » s'affiche sur l'écran. Appuyez sur \square .

Le téléviseur a maintenant réglé toutes les chaînes disponibles.



- Mise à jour USB du Syst.
Vous pouvez mettre à jour le système du téléviseur en utilisant une clé USB.
Vous trouverez des informations sur le site Web suivant.
<http://support.sony-europe.com/TV/>

■ Pour procéder à la mémorisation automatique du téléviseur raccordé au câble

- 1 Appuyez sur \square et sur \uparrow/\downarrow pour sélectionner « Recherche rapide » ou « Recherche complète », puis appuyez sur \square .

« Recherche rapide » : les chaînes sont réglées en fonction des informations du câblo-opérateur intégrées au signal de diffusion.

Le réglage « Auto » est recommandé pour les options « Fréquence » et « Identification de réseau », car il favorise le réglage rapide du téléviseur lorsque cette fonction est prise en charge par le câblo-opérateur. Si la fonction « Recherche rapide » n'aboutit pas, utilisez la méthode « Recherche complète » décrite ci-dessous.

« Recherche complète » : toutes les chaînes disponibles sont réglées et mémorisées sur le téléviseur. Cette opération peut prendre un certain temps.

Elle est toutefois recommandée lorsque la fonction « Recherche rapide » n'est pas prise en charge par le câblo-opérateur.

2 Appuyez sur  pour sélectionner « Démarrer ».

Le téléviseur commence à rechercher les chaînes. N'appuyez sur aucune touche du téléviseur ou de la télécommande.



- Certains câblo-opérateurs ne prennent pas en charge la fonction « Recherche rapide ». Si aucune chaîne n'est détectée à l'aide de la « Recherche rapide », effectuez la « Recherche complète ».

Consignes de sécurité

Installation/Mise en place

Installez et utilisez le téléviseur conformément aux instructions ci-dessous afin d'éviter tout risque d'incendie, d'électrocution ou autre dommage et/ou blessure.

Installation

- Le téléviseur doit être installé à proximité d'une prise de courant aisément accessible.
- Placez le téléviseur sur une surface stable et horizontale.
- L'installation murale du téléviseur doit être confiée à un technicien spécialisé.
- Pour des raisons de sécurité, il est vivement recommandé d'utiliser les accessoires Sony.
- Veillez à bien utiliser les vis fournies avec le support de fixation murale lors de la mise en place des crochets de montage à l'arrière du téléviseur. Les vis fournies sont conçues de la manière illustrée, mesurées à partir de la surface de fixation du crochet de montage. Leur diamètre et leur longueur varient suivant le modèle de support de fixation murale. L'utilisation de vis autres que celles fournies peut occasionner des dégâts à l'intérieur du téléviseur ou provoquer sa chute, etc.

Téléviseur 32, 40 pouces :
6,5 mm ~ 10 mm

Téléviseur 46 pouces : 8 mm ~ 12 mm

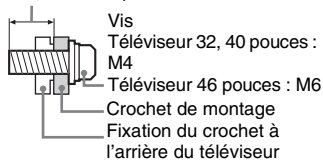

Transport

- Avant de transporter le téléviseur, débranchez tous ses câbles.
- La présence de deux ou trois personnes est nécessaire pour le transport des téléviseurs de grande taille.
- Pour transporter le téléviseur à la main, saisissez-le de la manière illustrée. N'exercez aucune pression sur l'écran LCD et le cadre qui l'entoure.



KDL-32R424A/32R423A/32R421A/
32R420A

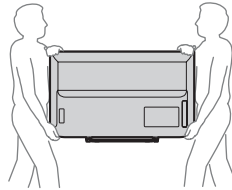

KDL-46R473A/46R470A/40R474A/
40R473A/40R471A/40R470A

- Pour soulever ou déplacer le téléviseur, saisissez-le par sa base.

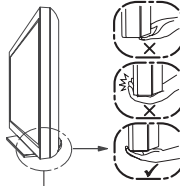

Veillez à soulever le téléviseur en le saisissant par sa base et non par l'avant.

- Lorsque vous transportez le téléviseur, ne le soumettez pas à des secousses ou des vibrations excessives.
- Lorsque vous transportez le téléviseur pour le porter à réparer ou lorsque vous déménagez, glissez-le dans son emballage et son carton d'origine.

Aération

- Vous ne devez jamais obstruer les orifices d'aération du boîtier ni y introduire un objet quelconque.
- Laissez un espace libre autour du téléviseur, comme indiqué ci-dessous.
- Il est vivement recommandé d'utiliser le support de fixation murale Sony pour favoriser la circulation adéquate de l'air.

Installation murale

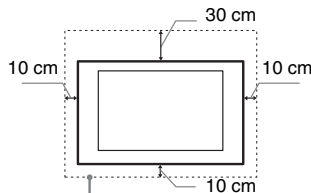

Laissez au moins cet espace libre autour du téléviseur.

Installation sur pied

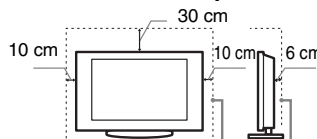

Laissez au moins cet espace libre autour du téléviseur.

- Pour une ventilation correcte, sans accumulation de salissures ni de poussière :
 - Ne placez pas le téléviseur à plat, à l'envers, vers l'arrière ou sur le côté.
 - Ne placez pas le téléviseur sur une étagère, un tapis, un lit ou dans un placard.

- Ne couvrez pas le téléviseur avec des tissus tels que des rideaux, pas plus qu'avec des journaux, etc.
- N'installez pas le téléviseur comme illustré ci-dessous.

La circulation de l'air est bloquée.

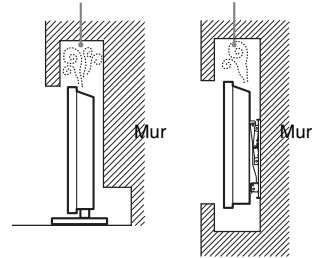

Cordon d'alimentation secteur

Manipulez le cordon et la prise d'alimentation secteur comme indiqué ci-dessous afin d'éviter tout risque d'incendie, d'électrocution ou autre dommage et/ou blessure :

- Utilisez uniquement un cordon d'alimentation Sony et pas d'une autre marque.
- Insérez la fiche à fond dans la prise secteur.
- Utilisez le téléviseur sur une alimentation de 220-240 V CA uniquement.
- Pour votre propre sécurité, assurez-vous que le cordon d'alimentation secteur est débranché lorsque vous réalisez des branchements et veillez à ne pas trébucher dans les câbles.
- Avant d'effectuer tout type d'intervention ou de déplacer le téléviseur, débranchez le cordon d'alimentation secteur de la prise de courant.
- Eloignez le cordon d'alimentation secteur des sources de chaleur.
- Débranchez la fiche du cordon d'alimentation secteur et nettoyez-la régulièrement. Si la fiche accumule de la poussière ou est exposée à l'humidité, son isolation peut se détériorer et un incendie peut se déclarer.

Remarques

- N'utilisez pas le cordon d'alimentation fourni avec un autre appareil.
- Ne pliez pas et ne tordez pas excessivement le cordon d'alimentation secteur. Cela pourrait mettre à nu ou rompre les fils conducteurs.
- Ne modifiez pas le cordon d'alimentation secteur.
- Ne posez jamais d'objet lourd sur le cordon d'alimentation secteur.
- Ne tirez jamais sur le cordon d'alimentation secteur proprement dit pour le débrancher.
- Veillez à ne pas brancher un trop grand nombre d'appareils sur la même prise de courant.
- Pour la prise de courant, n'utilisez pas une prise de mauvaise qualité.

Ce qu'il ne faut pas faire

N'installez/n'utilisez pas le téléviseur dans des lieux, environnements ou situations comparables à ceux répertoriés ci-dessous car sinon, il risque de ne pas fonctionner correctement ou de provoquer un incendie, une électrocution, d'autres dommages et/ou des blessures.

Lieu :

- A l'extérieur (en plein soleil), au bord de la mer, sur un bateau ou voilier, à l'intérieur d'un véhicule, dans des établissements hospitaliers, des sites instables, exposés à la pluie, l'humidité ou à la fumée.
- Si le téléviseur est installé dans les vestiaires d'un bain public ou d'une source d'eau chaude, il risque d'être endommagé par la présence dans l'air de soufre, etc.

Nettoyage :

Ne pas vaporiser d'eau ni de détergent directement sur le téléviseur. Le liquide pourrait couler au bas de l'écran ou sur les parties extérieures et pénétrer à l'intérieur, entraînant ainsi des dysfonctionnements.

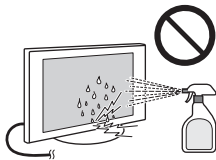

Environnement :

- Endroits excessivement chauds, humides ou poussiéreux ; accessibles aux insectes ; soumis à des vibrations mécaniques, à proximité d'objets inflammables (bougies, etc.). Le téléviseur ne doit être exposé à aucune forme d'écoulement ou d'éclaboussure. C'est pourquoi aucun objet rempli d'un liquide quelconque, comme un vase, ne doit être placé sur le téléviseur.
- Ne placez pas le téléviseur dans un endroit humide ou poussiéreux, ou encore dans une pièce chargée en vapeur ou fumée grasse (à proximité de plans de cuisson ou d'humidificateurs). Le non respect de cette consigne peut entraîner un incendie, l'électrocution ou la déformation de l'appareil.

Situation :

- N'utilisez pas le téléviseur avec les mains mouillées, sans son boîtier ou avec des accessoires non recommandés par le fabricant. En cas d'orage, débranchez le téléviseur de la prise secteur et de la prise d'antenne.
- N'installez pas le téléviseur dans un endroit où il risque de déborder du mur. Un objet ou une personne qui heurterait le téléviseur pourrait l'endommager ou être blessée.

Eclats et projections d'objets :

- Ne projetez aucun objet en direction du téléviseur. Le verre de l'écran pourrait être brisé lors de l'impact et provoquer des blessures graves.
- Si la surface de l'écran se fissure, ne touchez pas le téléviseur avant d'avoir débranché le cordon d'alimentation secteur. Le non-respect de cette consigne peut entraîner un risque d'électrocution.
- Ne soumettez pas l'écran LCD à des chocs ou des impacts importants. Le verre de l'écran risquerait de se briser ou de se fissurer et de vous blesser.

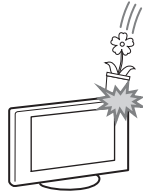

Au repos

- Si vous envisagez de ne pas utiliser le téléviseur pendant plusieurs jours, il est conseillé de le débrancher de l'alimentation secteur pour des raisons de sécurité et de protection de l'environnement.
- Le téléviseur étant toujours sous tension lorsqu'il est simplement éteint, débranchez la fiche d'alimentation secteur de la prise de courant pour le mettre complètement hors tension.
- Toutefois, certains téléviseurs possèdent des caractéristiques dont le bon fonctionnement peut exiger que l'appareil demeure sous tension lorsqu'il est en mode veille.

Avec les enfants

- Ne laissez pas les enfants grimper sur le téléviseur.
- Conservez les petits accessoires hors de portée des enfants pour éviter tout risque d'ingestion accidentelle.

Si vous rencontrez les problèmes suivants...

Eteignez le téléviseur et débranchez immédiatement le cordon d'alimentation de la prise secteur si l'un des problèmes suivants devait survenir.

Contactez votre revendeur ou le centre de service après-vente Sony pour faire contrôler votre téléviseur par un technicien spécialisé.

Si :

- Le cordon d'alimentation secteur est endommagé.
- La prise de courant est de mauvaise qualité.
- Le téléviseur est endommagé après avoir subi une chute, un impact ou la projection d'un objet.

- Un objet liquide ou solide a pénétré à l'intérieur des ouvertures du boîtier.

Avertissement

Pour éviter les incendies, tenez toujours les bougies et autres flammes nues éloignées de ce produit.



Précautions

Regarder la télévision

- Regarder la télévision dans une pièce modérément éclairée ou peu éclairée ou pendant une période prolongée soumet vos yeux à un effort.
- Si vous utilisez un casque, réglez le volume de façon à éviter un niveau sonore excessif qui pourrait altérer votre capacité auditive.

Ecran LCD

- Bien que l'écran LCD soit fabriqué avec une technologie de haute précision et soit doté d'une définition de pixels effectifs de 99,99% ou supérieure, il est possible que quelques points noirs ou points lumineux (rouges, bleus ou verts) apparaissent constamment sur l'écran. Ce phénomène est inhérent à la structure de l'écran LCD et n'indique pas un dysfonctionnement.
- N'appuyez pas sur le filtre avant, ne l'éraflez pas et ne placez pas d'objets sur ce téléviseur. L'image pourrait être instable ou l'écran LCD être endommagé.
- Si ce téléviseur est utilisé dans un environnement froid, l'image peut apparaître sale ou sombre. Ce n'est pas le signe d'un dysfonctionnement. Ce phénomène disparaît au fur et à mesure que la température augmente.
- Une image rémanente peut apparaître lorsque des images fixes sont affichées en continu. Elle peut disparaître au bout d'un certain temps.
- L'écran et le boîtier se réchauffent lorsque le téléviseur est en cours d'utilisation. Ceci n'a rien d'anormal.

- L'écran LCD contient une petite quantité de cristaux liquides. Respectez les réglementations locales en vigueur concernant la mise au rebut de cet appareil.

Traitement et nettoyage du boîtier et de la surface de l'écran du téléviseur

Assurez-vous que le cordon d'alimentation secteur relié au téléviseur est débranché de la prise de courant avant d'entreprendre toute opération de nettoyage.

Pour éviter toute dégradation du matériau ou du revêtement de l'écran, respectez les précautions suivantes.

- Pour ôter la poussière du boîtier ou de la surface de l'écran, frottez délicatement avec un linge doux. En cas de saleté tenace, frottez avec un linge doux légèrement imprégné d'une solution à base de détergent doux dilué.
- Ne pas vaporiser d'eau ni de détergent directement sur le téléviseur. Le liquide pourrait couler au bas de l'écran ou sur les parties extérieures et provoquer des dysfonctionnements.
- N'utilisez jamais d'éponge abrasive, de produit de nettoyage alcalin/acide, de poudre à récurer ou de solvant volatil, qu'il s'agisse d'alcool, d'essence, de diluant ou d'insecticide. L'utilisation de ces produits ou tout contact prolongé avec des matériaux en caoutchouc ou en vinyle peut endommager la surface de l'écran et le matériau du boîtier.
- Le nettoyage régulier des ouvertures de ventilation est recommandé pour assurer une ventilation correcte.
- Si l'angle du téléviseur doit être réglé, déplacez lentement ce dernier pour éviter qu'il ne se désolidarise et tombe de son pied.

Appareils optionnels

- Eloignez le téléviseur de tout appareil ou équipement optionnel émettant des rayonnements électromagnétiques. Sinon, cela pourrait entraîner une déformation de l'image et/ou un bruit.
- Cet appareil a été testé et déclaré conforme aux limites de la Directive CEM lors de l'utilisation d'un câble de signal de liaison dont la longueur ne dépasse pas 3 mètres.

Précautions à prendre pour la manipulation de la télécommande

- Respectez les polarités lors de l'insertion de piles.
- Ne mélangez pas des piles de types différents, ni des piles usagées avec des piles neuves.
- Respectez l'environnement lorsque vous jetez les piles. L'élimination des piles peut être réglementée dans certaines régions. Consultez les autorités locales.
- Manipulez la télécommande avec soin. Ne la laissez pas tomber, ne la piétinez pas et ne renversez aucun liquide sur celle-ci.

- Ne placez pas la télécommande à proximité d'une source de chaleur, dans un endroit exposé à la lumière directe du soleil ou dans une pièce humide.

Mise au rebut du téléviseur



Traitement des appareils électriques et électroniques en fin de vie
(Applicable dans

les pays de l'Union Européenne et aux autres pays européens disposant de systèmes de collecte sélective)

Ce symbole, apposé sur le produit ou sur son emballage, indique que ce produit ne doit pas être traité avec les déchets ménagers. Il doit être remis à un point de collecte approprié pour le recyclage des équipements électriques et électroniques. En vous assurant que ce produit est mis au rebut de façon appropriée, vous participez activement à la prévention des conséquences négatives que leur mauvais traitement pourrait provoquer sur l'environnement et sur la santé humaine. Le recyclage des matériaux contribue par ailleurs à la préservation des ressources naturelles. Pour toute information complémentaire au sujet du recyclage de ce produit, vous pouvez contacter votre municipalité, votre déchetterie locale ou le point de vente où vous avez acheté le produit.



Pb

Elimination des piles et accumulateurs usagés
(Applicable dans

l'Union Européenne et aux autres pays européens disposant de systèmes de collecte sélective)

Ce symbole, apposé sur les piles et accumulateurs ou sur les emballages, indique que les piles et accumulateurs fournis avec ce produit ne doivent pas être traités comme de simples déchets ménagers. Sur certains types de piles, ce symbole apparaît parfois combiné avec un symbole chimique. Les symboles pour le mercure (Hg) ou le plomb (Pb) sont rajoutés lorsque ces piles contiennent plus de 0,0005% de mercure ou 0,004% de plomb. En vous assurant que ces piles et accumulateurs sont mis au rebut de façon appropriée, vous participez activement à la prévention des conséquences négatives que leur mauvais traitement pourrait provoquer sur l'environnement et sur la santé

humaine. Le recyclage des matériaux contribue par ailleurs à la préservation des ressources naturelles. Pour les produits qui pour des raisons de sécurité, de performance ou d'intégrité de données nécessitent une connexion permanente à une pile ou à un accumulateur, il conviendra de vous rapprocher d'un service technique qualifié pour effectuer son remplacement. En rapportant votre appareil électrique en fin de vie à un point de collecte approprié vous vous assurez que la pile ou l'accumulateur incorporé sera traité correctement. Pour tous les autres cas de figure et afin d'enlever les piles ou accumulateurs en toute sécurité de votre appareil, reportez-vous au manuel d'utilisation. Rappelez les piles ou accumulateurs usagés au point de collecte approprié pour le recyclage. Pour toute information complémentaire au sujet du recyclage de ce produit ou des piles et accumulateurs, vous pouvez contacter votre municipalité, votre déchetterie locale ou le point de vente où vous avez acheté ce produit.

À propos de la température du moniteur LCD

Si vous utilisez le moniteur LCD pendant une période prolongée, la température augmente autour de l'écran. Si vous le touchez, vous remarquerez peut-être qu'il est chaud.

AVERTISSEMENT

Les piles ne doivent pas être exposées à une chaleur excessive, comme par exemple à la lumière du soleil ou au feu.

Présentation de la télécommande

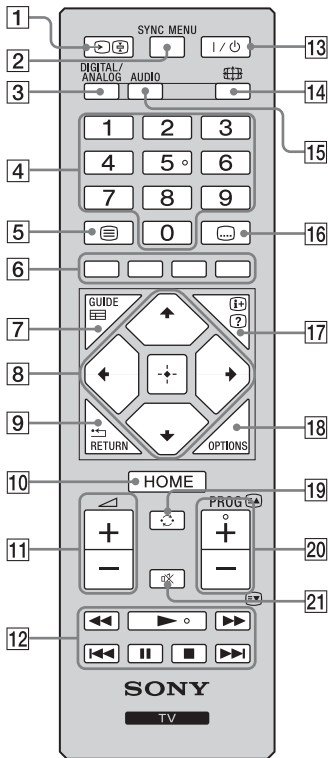

- 1 – (Sélecteur d'entrée)
 - En mode TV : appuyez pour afficher la liste des entrées.
 - En mode Télétexte : maintient la page actuelle à l'écran.
- 2 **SYNC MENU**
Appuyez pour afficher le menu BRAVIA Sync, puis sélectionnez l'appareil HDMI/MHL raccordé à partir de Sélection de périphériques.
 - « Contrôle BRAVIA Sync » (BRAVIA Sync) est uniquement disponible avec les appareils Sony raccordés sur lesquels est apposé le logo BRAVIA Sync ou BRAVIA Theatre Sync, ou qui prennent en charge le Contrôle BRAVIA Sync.
- 3 **DIGITAL – Mode numérique (page 17)**
ANALOG – Mode analogique (page 17)
- 4 **Touches numériques**
 - En mode TV : permettent de sélectionner les chaînes. Pour les numéros de chaînes 10 et supérieurs, appuyez rapidement pour entrer successivement le deuxième et le troisième chiffres.
 - En mode Télétexte : permettent d'entrer le numéro de la page à trois chiffres afin de la sélectionner.
- 5 – Télétexte (page 18)
- 6 **Touches de couleur (page 18, 20)**
- 7 **GUIDE / – EPG (Guide électronique des programmes numériques) (page 19)**
- 8
 - En mode numérique : appuyez sur pour ajouter une chaîne à la Liste des favoris vide ou pour afficher celle-ci.
- 9 **RETURN /**
Revient à l'écran de menu précédemment affiché.
- 10 **HOME (page 26)**
- 11 – Volume
Règle le volume.
- 12 **BRAVIA Sync**
 : vous pouvez commander l'appareil compatible BRAVIA Sync qui est raccordé au téléviseur.
- 13 **I/⏻ – Veille du téléviseur**
Met le téléviseur sous/hors tension en mode veille.
- 14 – Mode d'écran (page 18)
- 15 **AUDIO**
Appuyez pour modifier le mode de choix du son.
- 16 – Réglage des sous-titres
Appuyez pour modifier la langue des sous-titres (en mode numérique et en mode vidéo USB uniquement).

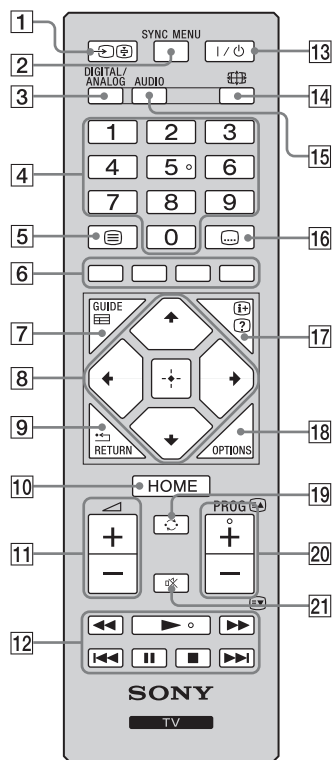

17 – Infos/Affichage du Télétexte

- En mode numérique : affiche une brève description de la chaîne actuellement visionnée.
- En mode analogique : affiche des informations, telles que le numéro de la chaîne en cours et le format d'écran.
- En mode Télétexte (page 18) : affiche les informations masquées (par exemple, les réponses d'un questionnaire).

18 **OPTIONS**

Appuyez sur cette touche pour afficher une liste contenant des raccourcis vers certains menus de réglage. La liste des options varie selon la source d'entrée et le contenu actuels.

19 – Chaîne précédente

Appuyez pour revenir à la dernière chaîne ou entrée externe visionnée (pendant plus de 15 secondes).

20 **PROG +/-**

- En mode TV : permettent de sélectionner la chaîne suivante (+) ou précédente (-).
- En mode Télétexte (page 18) : permettent de sélectionner la page suivante () ou précédente ().

21 – Couper le son

Appuyez pour couper le son. Appuyez de nouveau pour rétablir le son.



- La touche numérique 5 et la touche , ainsi que les touches **PROG +** et **AUDIO**, disposent de points tactiles. Ils vous serviront de référence lors de l'utilisation du téléviseur.

Présentation des touches et témoins du téléviseur

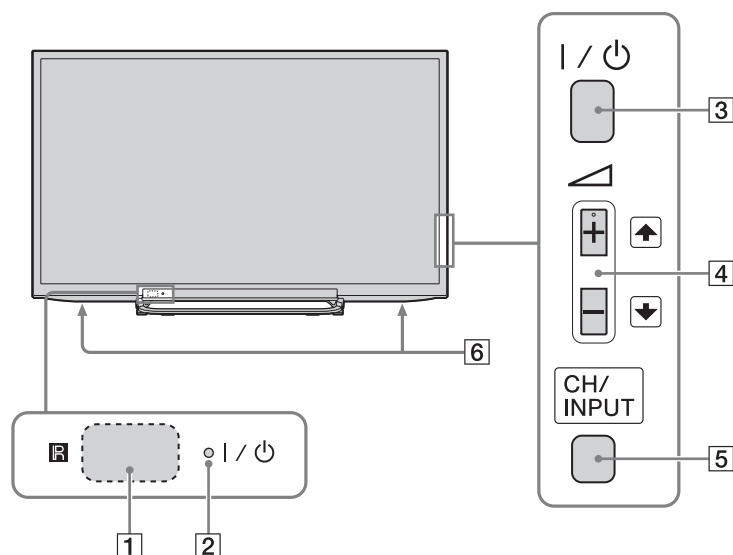

1 – Capteur de la télécommande

- Reçoit les signaux infrarouges de la télécommande.
- Ne posez jamais rien sur le capteur, car cela pourrait gêner son fonctionnement.

2 – Témoin Marche / Veille

- S'allume en vert lorsque l'image est désactivée.
- S'allume en orange lorsque l'arrêt programmé est réglé ou lorsque le téléviseur est en mode Cadre photo. Si vous sélectionnez « Marche programmée », il s'allume en orange tant que le téléviseur est également en mode veille.
- S'allume en rouge lorsque le téléviseur est en mode veille.
- S'allume en vert lorsque le téléviseur est sous tension.

3 – Marche/Arrêt

Met le téléviseur sous ou hors tension.



- Pour déconnecter totalement le téléviseur, débranchez la fiche de la prise secteur.
- Lorsque vous mettez le téléviseur sous tension, le témoin Marche s'allume en vert.

4

Appuyez pour régler le volume ou sélectionner un canal/entrée externe. Il est possible de régler le volume en appuyant sur  +/- . Lorsque l'écran d'accès à la chaîne

supérieure/inférieure est affiché en appuyant sur **CH/INPUT**, il est possible de sélectionner les chaînes. Lorsque l'écran de sélection d'entrée est affiché en appuyant sur **CH/INPUT**, il est possible de sélectionner une entrée externe.

5 **CH/INPUT**

Bascule entre l'écran de sélection de la chaîne Suivante/Précédente, l'écran de sélection de l'entrée et l'écran d'augmentation/diminution du volume.

6 **Haut-parleur**

- Reproduit le signal audio.

Regarder la télévision

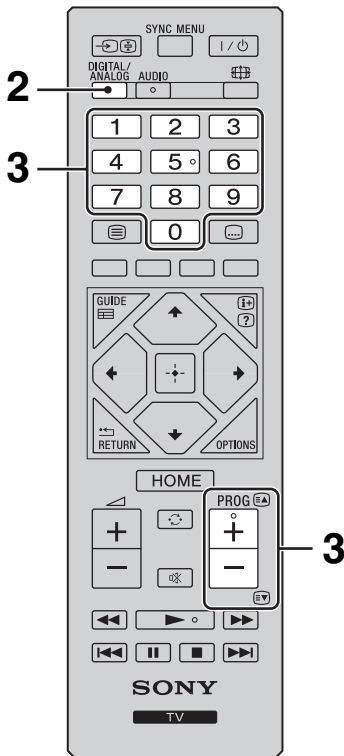
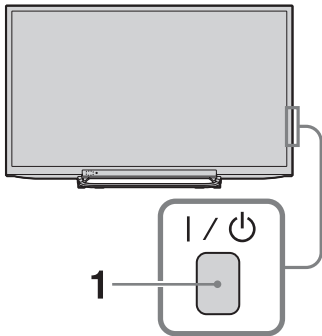

- 1 Appuyez sur **I/⏻** sur le côté du téléviseur pour mettre celui-ci sous tension.

Lorsque le téléviseur est en mode veille (le témoin **I/⏻** (alimentation/veille) du panneau avant du téléviseur est allumé en rouge), appuyez sur la touche **I/⏻** de la télécommande afin de mettre le téléviseur sous tension.

- 2 Appuyez sur **DIGITAL/ANALOG** pour basculer entre les modes numérique et analogique.

Les chaînes disponibles varient en fonction du mode.









- 3 Appuyez sur les touches numériques ou sur **PROG +/-** pour sélectionner une chaîne de télévision.

Pour sélectionner les numéros de chaînes 10 et supérieurs à l'aide des touches numériques, appuyez rapidement pour entrer successivement le deuxième et le troisième chiffres.





Pour sélectionner une chaîne numérique du guide électronique des programmes numériques (EPG), voir page 19.

En mode numérique

Une bannière d'informations apparaît brièvement. Les icônes ci-dessous sont indiquées dans la bannière.

-  : Service de données (application de diffusion)
-  : Service radio
-  : Service crypté/Abonnement
-  : Plusieurs langues audio disponibles
-  : Sous-titres disponibles
-  : Sous-titres disponibles pour les malentendants
-  : Age minimum recommandé pour le programme actuel (de 3 à 18 ans)
-  : Verrouillage parental
-  : Verrouillage de chaîne numérique

Opérations supplémentaires

Pour	Faites ceci
Régler le volume	Appuyez sur  + (augmenter)/- (diminuer).
Accéder à la table d'index des chaînes (mode analogique uniquement)	Appuyez sur  . Pour sélectionner une chaîne analogique, appuyez sur  /  , puis sur  .

■ Pour accéder au Télétexte

Appuyez sur . Chaque fois que vous appuyez sur , l'écran défile en boucle dans l'ordre suivant :

Télétexte → Télétexte sur l'image du téléviseur (mode mixte) → Aucun Télétexte (quitter le service Télétexte)

Pour sélectionner une page, appuyez sur les touches numériques ou sur /.

Pour afficher des informations masquées, appuyez sur .



- Lorsque quatre éléments de couleur s'affichent au bas de la page de Télétexte, le service Fastext est disponible. Fastext vous permet d'accéder rapidement et aisément à des pages. Appuyez sur la touche de couleur correspondante pour accéder à la page indiquée.

Mode Sélection scène

Lorsque vous sélectionnez l'option de scène souhaitée, les valeurs optimales de qualité de son et d'image pour la scène sélectionnée sont automatiquement réglées.

1 Appuyez sur la touche **OPTIONS** de la télécommande.

2 Appuyez sur / pour sélectionner « Sélection scène », puis appuyez sur .

3 Appuyez sur / pour sélectionner le mode, puis appuyez sur .

« **Auto** » : reproduit la qualité de son et d'image optimale qui est automatiquement réglée selon la source d'entrée. Il se peut qu'il n'y ait aucun effet, selon les appareils raccordés.

« **Général** » : réglages utilisateur actuels.

« **Musique** » : reproduit les effets sonores clairs et dynamiques, comme si vous vous trouviez dans une salle de concert.

« **Cinéma** » : reproduit les images comme si vous vous trouviez dans un cinéma avec un son dynamique.

« **Jeu** » : reproduit la meilleure qualité d'image et de son vous permettant de vivre pleinement votre expérience de jeu.

« **Graphiques** » : reproduit des images aux détails plus nets qui réduisent la fatigue pendant un visionnage prolongé.

« **Sports** » : reproduit des images réalistes avec un son surround comme si vous vous trouviez dans un stade.



- A l'exception du réglage « Auto », « Général », « Musique », « Jeu » et « Sports » si un mode scène est sélectionné, il est impossible de choisir le mode de l'image dans le menu de l'image. Vous devez d'abord annuler la sélection de la scène.

■ Pour modifier manuellement le format d'écran afin de l'adapter au programme

Appuyez à plusieurs reprises sur pour afficher le format d'écran voulu.

Large+*

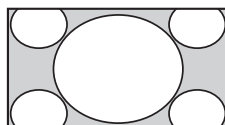

Affiche les émissions au format 4:3 conventionnel avec une imitation du format 16:9. L'image 4:3 est étirée afin de remplir l'écran.

4:3

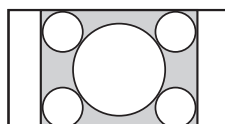

Affiche les émissions au format 4:3 conventionnel (pas au format 16:9) dans les proportions correctes.

14:9*

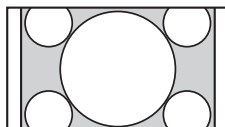

Affiche les émissions au format 14:9 dans les proportions correctes. Par conséquent, des bandes noires sont visibles de chaque côté de l'image.

Plein

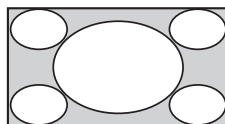

Etire horizontalement une image 4:3, de manière à remplir un écran 16:9.

Zoom*

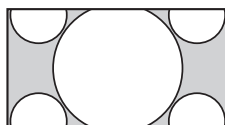

Affiche les émissions cinémascopiques (au format Letter Box) dans les proportions correctes.

Sous-titres*

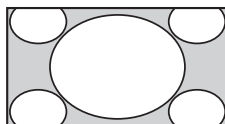

Affiche les émissions cinémascopiques (au format Letter Box) avec les sous-titres à l'écran.

* Des parties de l'image peuvent être coupées en haut et en bas.



- Selon le signal, certains formats d'écran risquent de ne pas pouvoir être sélectionnés.
- En mode « Large+ », certains caractères et/ou lettres situés en haut et au bas de l'image peuvent ne pas s'afficher.



- Vous pouvez régler la position verticale de l'image en sélectionnant « Zoom », « 14:9 » ou « Sous-titres ». Appuyez sur / pour vous déplacer vers le haut ou vers le bas (par exemple, pour lire les sous-titres).

Utilisation du guide électronique des programmes numériques (EPG) DVB*



Guide électronique des programmes numériques (EPG)

* Cette fonction peut ne pas être disponible dans certains pays/certaines régions.

- 1 En mode numérique, appuyez sur **GUIDE**.
- 2 Effectuez l'opération voulue, comme indiqué dans le tableau ci-dessous ou sur l'écran.

Pour	Faites ceci
Regarder un programme	Appuyez sur $\uparrow/\downarrow/\leftarrow/\rightarrow$ pour sélectionner le programme ou saisissez le numéro de programme souhaité à l'aide d'une touche numérique, puis appuyez sur $\boxed{+}$.
Désactiver l'EPG	Appuyez sur GUIDE .



- Si une limite d'âge a été définie pour les programmes, un message demandant la saisie du code PIN s'affiche à l'écran.

Utilisation de Liste progr. Numériques DVB*

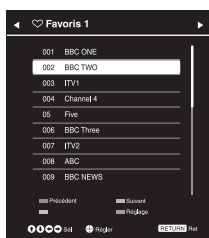

La fonction Favoris vous permet de définir jusqu'à quatre listes de programmes favoris.

1 En mode numérique, appuyez sur **HOME** et sélectionnez « Liste progr. Numériques », puis appuyez sur \leftarrow/\rightarrow pour sélectionner la liste de favoris.



- Si la liste de favoris est déjà sélectionnée, appuyez simplement sur \square pour y accéder.

Liste progr. Numériques

2 Effectuez l'opération voulue, comme indiqué dans le tableau ci-dessous ou sur l'écran.

* Cette fonction peut ne pas être disponible dans certains pays/certaines régions.

Pour	Faites ceci
Créer la première fois votre liste de Favoris	<ol style="list-style-type: none"> 1 Appuyez sur \square pour sélectionner « Oui », ou appuyez sur OPTIONS pour sélectionner « Ajouter aux Favoris » en mode numérique. 2 Appuyez sur la touche jaune pour sélectionner la liste de favoris. 3 Appuyez sur \uparrow/\downarrow et sélectionnez la chaîne à ajouter, puis appuyez sur \square. 4 Appuyez sur \uparrow/\downarrow pour déterminer la position, puis appuyez sur \square pour la mémoriser. 5 Appuyez sur RETURN pour terminer la configuration.
Regarder une chaîne	<ol style="list-style-type: none"> 1 Appuyez sur \leftarrow/\rightarrow pour sélectionner la liste de favoris. 2 Appuyez sur \uparrow/\downarrow pour sélectionner la chaîne, puis appuyez sur \square.
Désactiver la liste de favoris	Appuyez sur RETURN .
Ajouter des chaînes à la liste de favoris en cours de modification	<ol style="list-style-type: none"> 1 Appuyez sur la touche bleue pour afficher Réglage des favoris, ou appuyez sur OPTIONS pour sélectionner « Ajouter aux Favoris » en mode numérique. 2 Appuyez sur la touche jaune pour sélectionner la liste de favoris que vous souhaitez modifier. 3 Appuyez sur \uparrow/\downarrow pour sélectionner la chaîne que vous souhaitez ajouter, puis appuyez sur \square. 4 Appuyez sur \uparrow/\downarrow pour déterminer la position, puis appuyez sur \square pour la mémoriser.
Modifier l'ordre des chaînes mémorisées dans la liste de favoris	<ol style="list-style-type: none"> 1 Appuyez sur la touche bleue pour afficher Réglage des favoris. 2 Appuyez sur la touche jaune pour sélectionner la liste de favoris que vous souhaitez modifier. 3 Appuyez sur \square ou \rightarrow pour accéder à la liste de favoris. 4 Appuyez sur \uparrow/\downarrow pour sélectionner la chaîne que vous souhaitez déplacer, puis appuyez sur \square. 5 Appuyez sur \uparrow/\downarrow pour déterminer la position, puis appuyez sur \square pour la mémoriser.

Pour	Faites ceci
Supprimer des chaînes de la liste de favoris en cours de modification	<ol style="list-style-type: none"> 1 Appuyez sur la touche bleue pour afficher Réglage des favoris. 2 Appuyez sur la touche jaune pour choisir la liste de favoris à modifier. 3 Appuyez sur ⇨ et ⇧/⇩ pour sélectionner la chaîne que vous souhaitez supprimer, puis appuyez sur [⊕]. 4 Appuyez sur la touche bleue pour la supprimer.
Supprimer toutes les chaînes de la liste de favoris courante	<ol style="list-style-type: none"> 1 Appuyez sur la touche bleue pour afficher Réglage des favoris. 2 Appuyez sur la touche jaune pour sélectionner la liste de favoris que vous souhaitez modifier. 3 Appuyez sur la touche bleue. 4 Appuyez sur ⇧/⇩ pour sélectionner « Oui », puis appuyez sur [⊕] pour confirmer.

Raccordement d'un appareil optionnel

Vous pouvez raccorder une large gamme d'appareils optionnels à votre téléviseur. Les câbles de raccordement ne sont pas fournis.

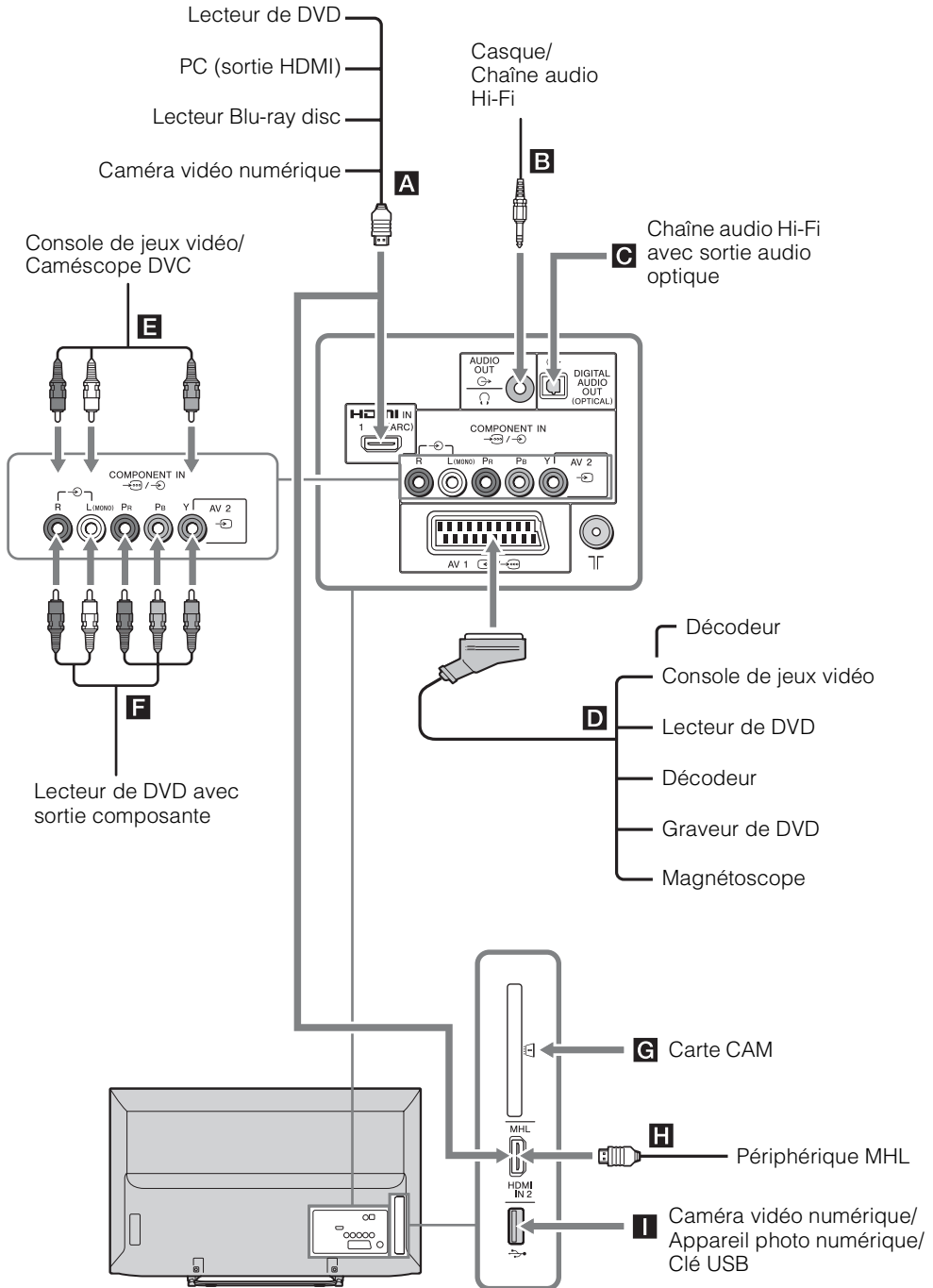







Affichage d'images depuis un appareil raccordé

Mettez l'appareil raccordé sous tension, puis effectuez l'une des opérations suivantes.







Pour un magnétoscope à réglage automatique (page 9)

En mode analogique, appuyez sur **PROG +/-** ou sur les touches numériques pour sélectionner le canal vidéo.

Pour tout autre appareil raccordé

Appuyez sur  pour afficher la liste des appareils raccordés. Appuyez sur / pour sélectionner la source d'entrée de votre choix, puis appuyez sur . (L'élément mis en évidence est sélectionné si vous n'effectuez aucune opération dans les deux secondes suivant la pression de la touche /.)



Symbole affiché sur l'écran	Description
 HDMI IN 1 (ARC) ou  HDMI IN 2/MHL	HDMI IN 1 (ARC) ou HDMI IN 2/MHL Pour afficher l'appareil raccordé à A ou H . Les signaux vidéo et audio numériques sont entrés à partir de l'équipement raccordé. Raccordez à la prise HDMI IN 1 (ARC) ou HDMI IN 2/MHL pour visualiser des photos ou des images à partir d'un PC ou d'une caméra vidéo numérique. Si vous raccordez un système audio numérique compatible avec la technologie Audio Return Channel (ARC), utilisez HDMI IN 1 (ARC). Si ce n'est pas le cas, une connexion supplémentaire avec DIGITAL AUDIO OUT (OPTICAL) est nécessaire. Vous pouvez aussi raccorder votre périphérique MHL (Mobile High-Definition Link) à HDMI IN 2/MHL à l'aide d'un câble MHL.
 AV1	Pour afficher l'appareil raccordé à D .
 AV2	Pour afficher l'appareil raccordé à E . Si l'appareil est de type mono, raccordez-le à la prise  AV2 L.
 Component	Pour afficher l'appareil raccordé à F .



- Assurez-vous d'utiliser uniquement un câble HDMI agréé, doté du logo HDMI. Nous vous recommandons d'utiliser un câble HDMI Sony (type haute vitesse).
- Assurez-vous d'utiliser uniquement un câble MHL2 agréé, portant le logo MHL.
- Lorsqu'un appareil compatible avec la commande pour HDMI est raccordé, la communication avec l'appareil raccordé est prise en charge.

Pour raccorder un(e)

Pour raccorder un(e)	Faites ceci
DIGITAL AUDIO OUT (OPTICAL) 	Utilisez un câble audio optique.

Pour raccorder un(e)	Faites ceci
----------------------	-------------

Module pour système à contrôle d'accès (CAM) **G**

Pour utiliser les services PPV (Pay Per View).
 Pour plus d'informations, reportez-vous au mode d'emploi fourni avec votre CAM. Mettez le téléviseur hors tension lors de l'insertion ou du retrait de votre CAM.



- Le CAM n'est pas pris en charge dans certains pays/régions. Vérifiez auprès de votre revendeur agréé.

Casque ou chaîne audio Hi-Fi **B**

Procédez au raccordement avec un câble audio ou un casque. Vous pouvez écouter le son de la télévision par l'intermédiaire de votre chaîne stéréo ou d'un casque.
 Vous pouvez modifier le volume des enceintes externes en appuyant sur les touches de réglage du volume de la télécommande.

USB **I**

Vous pouvez reproduire des fichiers photo/audio/vidéo stockés sur un appareil photo numérique ou un caméscope Sony.

Opération supplémentaire

Pour	Faites ceci
Revenir au mode TV normal	Appuyez sur DIGITAL/ANALOG .

Cadre photo

Vous pouvez regarder des photos, écouter de la musique ou consulter l'horloge et le calendrier simultanément.



Vous pouvez entrer en mode Cadre photo à l'aide de l'une des méthodes suivantes :

- Appuyez sur **HOME**, puis sélectionnez « Mode Cadre photo ».
- Appuyez sur **OPTIONS** lorsque vous lisez les fichiers photo/audio.

Vous pouvez commuter le cadre, par exemple : Image et horloge, Image en plein écran ou Horloge en plein écran.

■ Pour sélectionner une photo

Vous pouvez sélectionner des photos de la mémoire USB à l'aide de l'une des méthodes suivantes :

- Appuyez sur **HOME** et sélectionnez « Réglages », puis « Réglage » > « Paramètres du cadre photo » > « Sélection d'image ». Appuyez sur **[+]** pour sélectionner le fichier parmi les miniatures.
- En mode Cadre photo, appuyez sur **OPTIONS** > « Sélection d'image ». Appuyez sur **[+]** pour sélectionner le fichier parmi les miniatures.
- Appuyez sur **HOME**, puis sélectionnez « Photo ». Lorsque vous regardez une photo, appuyez sur **OPTIONS** > « Mode Cadre photo » pour lancer « Cadre photo » avec la photo sélectionnée.

■ Pour sélectionner de la musique

Vous pouvez sélectionner de la musique de la mémoire USB à l'aide de l'une des méthodes suivantes :

- ① Appuyez sur **HOME** et sélectionnez « Réglages », puis « Réglage » > « Paramètres du cadre photo » > « Sélection de musique ». Appuyez sur **[+]** pour sélectionner le fichier parmi les miniatures.
- ② En mode Cadre photo, appuyez sur **OPTIONS** > « Sélection de musique ». Appuyez sur **[+]** pour sélectionner le fichier parmi les miniatures.
- ③ Appuyez sur **HOME**, puis sélectionnez « Musique ». Lorsque vous écoutez de la musique, appuyez sur **OPTIONS** > « Mode Cadre photo » pour lancer « Cadre photo » avec la musique sélectionnée.

■ Pour sélectionner le mode Affichage

Vous pouvez modifier l'affichage du cadre photo en sélectionnant « Mode Affichage ».

• Image et horloge



• Image en plein écran



• Horloge en plein écran

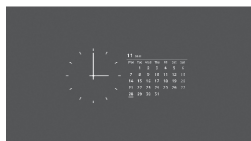

■ Pour sélectionner le mode Affichage de l'horloge

Il y a cinq modes d'affichage de calendrier. Lorsque « Mode Affichage » est réglé sur « Image et horloge », vous pouvez choisir « Calendrier », « Horloge analogique » ou « Horloge numérique ». Lorsque « Mode Affichage » est réglé sur « Horloge en plein écran », vous pouvez choisir « Calendrier », « Calendrier et horloge » ou « Horloge ».

- **Calendrier**
- **Horloge analogique**
- **Horloge numérique**
- **Calendrier et horloge**
- **Horloge**

■ Durée

Pour économiser de l'énergie, le mode Cadre photo s'arrêtera après 24 heures de télévision par une mise hors tension automatique. Si vous avez utilisé le mode Cadre photo pendant 24 heures, n'utilisez plus ce mode pendant au moins une heure afin d'éviter l'incrustation d'une image sur l'écran.

Il est possible de régler la durée sur « Durée » dans « Paramètres du cadre photo ».

Pour éviter l'incrustation d'une image sur l'écran, la position de la photo, de l'horloge et du calendrier change automatiquement toutes les heures.







Navigation dans le menu du téléviseur

Le « HOME » vous permet d'utiliser de façon conviviale toutes les fonctions de ce téléviseur. Vous pouvez aisément sélectionner des chaînes ou des sources d'entrée et modifier les réglages de votre téléviseur.

1 Appuyez sur **HOME**.



2 Appuyez sur \uparrow/\downarrow pour sélectionner une option, puis appuyez sur \square .
Pour quitter le menu, appuyez sur **HOME**.

Icône de catégorie	Description
 Liste progr. Numériques	Vous pouvez sélectionner la Liste progr. Numériques (page 20).
 EPG numérique	Vous pouvez sélectionner le guide électronique des programmes numériques (EPG) (page 19).
 Photo	Vous pouvez profiter de fichiers de photo via des périphériques USB.
 Musique	Vous pouvez profiter de fichiers audio via des périphériques USB.
 Vidéo	Vous pouvez profiter de fichiers vidéo via des périphériques USB.
 Mode Cadre photo	Vous pouvez sélectionner l'image du cadre qui vous permet de regarder des photos, d'écouter de la musique et de consulter l'horloge. Pour plus de détails, voir page 24.
 Réglages	Vous permet d'effectuer des réglages avancés.



- Les options configurables varient suivant le contexte.
- Les options indisponibles ne sont pas affichées ou sont en grisé.

Installation des accessoires (Support de fixation murale)

■ A l'attention des clients :

Pour des raisons de protection du produit et de sécurité, Sony recommande vivement que l'installation de votre téléviseur soit effectuée par un revendeur Sony ou un installateur agréé. N'essayez pas de l'installer vous-même.

■ A l'attention des revendeurs Sony et installateurs :

Apportez une attention toute particulière pendant l'installation, l'entretien périodique et le contrôle de ce produit.

Une certaine expérience est requise pour installer ces produits, en particulier pour déterminer la résistance du mur qui devra supporter le poids du téléviseur. Veuillez à confier la fixation de ces produits au mur à un revendeur Sony ou un installateur agréé et apportez une attention suffisante à la sécurité pendant l'installation. Sony n'est responsable d'aucun dégât ou blessure provoqué par une erreur de manipulation ou une installation incorrecte.



- Lorsque vous fixez le crochet de montage, placez le téléviseur, écran vers le bas, sur une surface stable et horizontale recouverte d'un linge épais et doux.





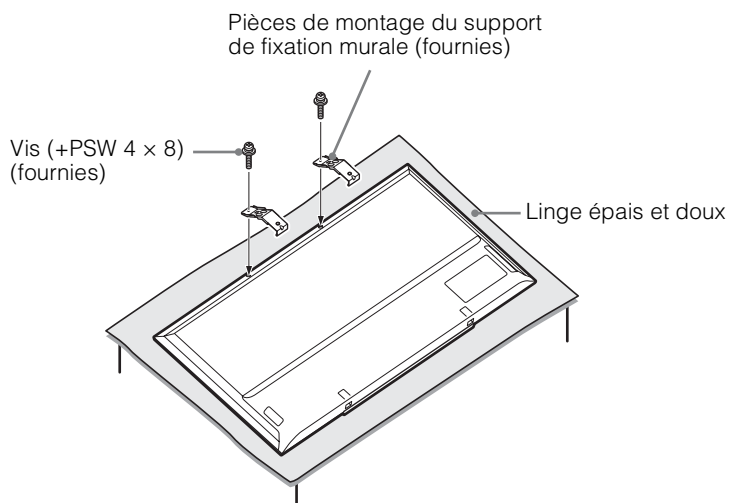

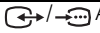

■ Pour KDL-46R473A/46R470A uniquement

Avant d'installer le support de fixation murale, fixez les pièces de montage du support de fixation murale (fournies) à l'arrière du téléviseur à l'aide des vis fournies.

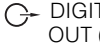
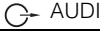

- Lorsque vous détachez le support de table du téléviseur, posez l'écran face vers le bas sur une surface de travail stable de dimensions supérieures à celles du téléviseur.
- Pour éviter d'endommager la surface de l'écran LCD, veuillez à poser un linge doux sur la surface de travail.

Spécifications

Système	
Type d'affichage	Ecran à cristaux liquides Rétro-éclairage LED
Norme de télévision	Selon le pays ou la région Analogique : B/G, D/K, L, I Numérique : DVB-T, DVB-T2 (KDL-46R473A / 40R474A / 40R473A / 32R424A / 32R423A uniquement), DVB-C
Norme Couleur/Vidéo	Analogique : PAL, PAL60 (entrée vidéo uniquement), SECAM, NTSC3.58, NTSC4.43 (entrée vidéo uniquement) Numérique : MPEG-2 MP@ML/HL, H.264/MPEG-4 AVC HP@L4.0, MP@L4.0
Canaux couverts	Analogique : 46,25 - 855,25 MHz Numérique : VHF/UHF
Sortie audio	8 W + 8 W
Prises d'entrée/sortie	
Antenne/Câble	Borne 75 ohms externe pour VHF/UHF
 AV1	Connecteur PériTel à 21 broches comprenant entrée audio/vidéo, entrée RVB, entrée S-Vidéo et sortie audio/vidéo TV.
 COMPONENT IN/ AV2	 COMPONENT IN Formats pris en charge : 1080p, 1080i, 720p, 576p, 576i, 480p, 480i Y : 1 Vc-c, 75 ohms, 0,3 V sync. négative/Pb/Cb : 0,7 Vc-c, 75 ohms/Pr/Cr : 0,7 Vc-c, 75 ohms  AV2 Entrée vidéo (prises phono)
 COMPONENT IN/ AV2	Entrée audio (prises phono)
HDMI IN 1(ARC) HDMI IN 2/MHL	Vidéo HDMI : 1080/24p, 1080p, 1080i, 720p, 576p, 576i, 480p, 480i Vidéo MHL : 1080/24p, 1080/30p, 1080i, 720p, 720/30p, 576p, 576i, 480p, 480i Audio : PCM linéaire deux canaux 32, 44, 1 et 48 kHz, 16, 20 et 24 bits, Dolby Digital
 DIGITAL AUDIO OUT (OPTICAL)	Prise optique numérique (PCM linéaire deux canaux, Dolby Digital)
 AUDIO OUT, 	Sortie audio (gauche/droite), casque (mini-prise)
	Port USB
	Emplacement CAM (Module pour système à contrôle d'accès)

Nom du modèle KDL-	46R47xA	40R47xA	32R42xA	
Alimentation et autres				
Puissance requise	220–240 V CA, 50 Hz			
Classe d'efficacité énergétique	A			
Taille d'écran (mesurée en diagonale)	Environ 116,8 cm / 46 pouces	Environ 101,6 cm / 40 pouces	Environ 80,0 cm / 32 pouces	
Consommation électrique	en mode « Domicile »/ « Standard »	75 W	61 W	40 W
	en mode « Point de vente »/ « Intense »	107 W	87 W	58 W
Consommation d'énergie annuelle moyenne*1	110 kWh	89 kWh	58 kWh	
Consommation électrique en veille*2	0,3 W		0,5 W	
Résolution d'affichage	1 920 points (horizontal) × 1 080 lignes (vertical)		1 366 points (horizontal) × 768 lignes (vertical)	

Nom du modèle KDL-		46R47xA	40R47xA	32R42xA
Dimensions (l x h x p) (approx.)	(avec pied de table)	105,3 x 65,0 x 20,4 cm	92,3 x 57,4 x 18,4 cm	73,1 x 46,6 x 17,1 cm
	(sans pied de table)	105,3 x 62,2 x 7,6 cm	92,3 x 54,8 x 7,6 cm	73,1 x 44,1 x 7,6 cm
Poids (approx.)	(avec pied de table)	10,0 kg	7,6 kg	5,3 kg
	(sans pied de table)	9,7 kg	7,3 kg	5,1 kg
Accessoires fournis		Reportez-vous à « 1 : Vérification des accessoires », page 5.		

*1 Consommation électrique annuelle, calculée à partir de la consommation électrique du téléviseur sur la base d'une utilisation de 4 heures par jour pendant 365 jours. La consommation électrique réelle dépend du mode d'utilisation du téléviseur.

*2 La consommation spécifiée en mode veille est atteinte une fois que le téléviseur a terminé tous les processus internes nécessaires.

La conception et les spécifications sont sujettes à modification sans préavis.

Dépannage

Vérifiez si le témoin **I/⏻** (alimentation/veille) clignote en rouge.

S'il clignote

La fonction d'auto-diagnostic est activée. Appuyez sur **I/⏻** sur le côté du téléviseur pour mettre celui-ci hors tension, débranchez le cordon d'alimentation secteur et adressez-vous à votre revendeur ou au centre de service Sony.

S'il ne clignote pas

- 1 Vérifiez les éléments des tableaux ci-dessous.
- 2 Si le problème persiste, confiez votre téléviseur à un technicien qualifié.



- Pour plus d'informations, contactez le Centre de service après-vente Sony à l'adresse ou au numéro de téléphone indiqués sur la garantie fournie.

Image

Absence d'image (écran noir) et de son

- Vérifiez le raccordement de l'antenne/câble.
- Branchez le téléviseur au secteur et appuyez sur la touche **I/⏻** située sur le côté du téléviseur.
- Lorsque le témoin **I/⏻** (alimentation/veille) s'allume en rouge, appuyez sur **I/⏻**.

Absence d'image ou d'informations de menu de l'appareil branché au connecteur Péritel

- Appuyez sur **↵** pour afficher la liste des appareils raccordés, puis sélectionnez l'entrée voulue.
- Vérifiez le raccordement entre l'appareil optionnel et le téléviseur.

Image double ou fantôme

- Vérifiez le raccordement de l'antenne/câble.
- Vérifiez l'emplacement et la direction de l'antenne.

Seuls des parasites ou de la neige apparaissent sur l'écran

- Vérifiez si l'antenne est brisée ou pliée.
- Vérifiez si l'antenne n'a pas atteint le terme de sa vie utile (trois à cinq ans pour une utilisation normale, un à deux ans au bord de la mer).

L'image d'une chaîne s'accompagne de parasites/bruit

- Réglez la commande « AFT » (Automatic Fine Tuning) pour améliorer la réception de l'image.

Quelques petits points noirs et/ou brillants apparaissent à l'écran

- L'image de l'écran est composée de pixels. La présence de petits points noirs et/ou brillants

(pixels) à l'écran n'est pas le signe d'une défaillance.

Programmes affichés en noir et blanc

- Sélectionnez « R à Z ».

Aucune couleur ou couleur irrégulière lors de la visualisation d'un signal provenant des prises

COMPONENT IN/AV2

- Vérifiez que les prises **COMPONENT IN/AV2** sont correctement branchées et qu'elles sont solidement insérées dans leurs prises respectives.

Son

Pas de son, mais bonne image

- Appuyez sur **↵** + ou sur **⏻** (coupure du son).
- Vérifiez si « Haut-parleurs » est réglé sur « Haut-parleur TV ».
- Lors de l'utilisation de l'entrée HDMI avec un CD Super Audio ou un DVD audio, la prise DIGITAL AUDIO OUT (OPTICAL) peut ne pas restituer en sortie les signaux audio.
- Vérifiez si la fiche du casque est branchée sur le téléviseur.

Chaînes

Impossible de sélectionner la chaîne désirée

- Basculez entre les modes numérique et analogique et sélectionnez la chaîne numérique ou analogique désirée.

Certaines chaînes n'affichent aucune image

- Chaîne disponible uniquement sous abonnement/cryptée. Abonnez-vous au service télévisuel payant.
- La chaîne n'est utilisée que pour les données (pas pour l'image ou le son).
- Contactez le diffuseur pour obtenir les détails sur la transmission.

Les chaînes numériques ne s'affichent pas

- Adressez-vous à un installateur local pour savoir si les émissions numériques existent dans votre zone.
- Augmentez le gain de l'antenne.

Généralités

Le téléviseur s'éteint automatiquement (il passe en mode veille)

- Vérifiez si la fonction « Arrêt programmé » ou « Mise en veille du téléviseur » est activée.
- En l'absence de signal et si vous n'appuyez sur aucune touche pendant 15 minutes, le téléviseur passe automatiquement en mode veille.
- Vérifiez si « Durée » en mode Cadre photo est activé.
- Vérifiez si « Durée » est activé lorsque le téléviseur est mis sous tension par Marche programmée.

Image et/ou son déformés

- Eloignez le téléviseur des sources de parasites électriques notamment les voitures, les motos, les sèche-cheveux ou encore les appareils optiques.
- Lorsque vous installez les appareils optionnels, laissez un espace entre ceux-ci et le téléviseur.
- Vérifiez le raccordement de l'antenne/câble.
- Eloignez le câble d'antenne/du système câblé des autres câbles.

La télécommande ne fonctionne pas

- Remplacez les piles.

L'appareil HDMI/MHL n'apparaît pas dans la**« Liste de périphériques BRAVIA Sync »**

- Vérifiez que votre appareil est compatible avec Contrôle BRAVIA Sync.

Le téléviseur ne reproduit pas les images et/ou le son provenant de l'appareil MHL

- Débranchez le câble MHL, puis rebranchez-le ou mettez l'appareil MHL hors tension, puis sous tension et déverrouillez-le.

Si le message « Mode d'exposition point de vente : Oui » apparaît à l'écran

- Votre téléviseur est réglé en mode « Point de vente ». Vous devez régler à nouveau « Emplacement » sur « Domicile » à l'aide de la procédure « Installation auto » (page 8).

Aucun service (programme) de télévision par câble n'a été trouvé par « Recherche auto. des chaînes numériques ».

- Vérifiez le raccordement du câble ou la configuration de recherche.
- Essayez la « Recherche auto. des chaînes numériques » en sélectionnant « TNT » plutôt que « Câble ».

Introducción

Gracias por elegir este producto Sony. Antes de utilizar el televisor, lea este manual atentamente y consérvelo para consultarlo en el futuro.

Nota sobre la función de Televisión digital

- Toda función relacionada con la Televisión digital (DVB) solo funcionará en los países o zonas donde se emitan señales digitales terrestres DVB-T/DVB-T2* (MPEG-2 y H.264/MPEG-4 AVC) o donde pueda acceder a un servicio de cable DVB-C (MPEG-2 y H.264/MPEG-4 AVC) compatible. Compruebe con su distribuidor local si puede recibir la señal DVB-T/ DVB-T2* en su vivienda o pregunte a su operador de cable si su servicio de cable DVB-C puede funcionar de manera integrada con este televisor.
- El operador de cable puede cobrar por dicho servicio o exigirle que acepte sus términos y condiciones comerciales.
- Este televisor cumple las especificaciones de DVB-T/DVB-T2* y DVB-C, pero no se puede garantizar la compatibilidad con futuras emisiones digitales terrestres DVB-T/DVB-T2* y emisiones digitales por cable DVB-C.
- Es posible que algunas funciones de la televisión digital no estén disponibles en algunos países/regiones y que el cable DVB-C no funcione correctamente con algunos proveedores.

Este producto ha sido fabricado por, o en nombre de Sony Corporation, 1-7-1 Konan Minato-ku Tokyo, 108-0075 Japón. Las consultas relacionadas con la conformidad del producto basadas en la legislación de la Unión Europea deben dirigirse al representante autorizado, Sony Deutschland GmbH, Hedelfinger Strasse 61, 70327 Stuttgart, Alemania. Para cualquier asunto relacionado con el servicio o la garantía, por favor dirijase a la dirección indicada en los documentos de servicio o garantía adjuntados con el producto.



- Las ilustraciones utilizadas en este manual corresponden al modelo KDL-40R474A, a menos que se especifique lo contrario.
- * DVB-T2 no está disponible para el modelo de televisor de la serie KDL-46R470A / 40R471A / 40R470A / 32R421A / 32R420A. DVB-T2 está disponible para el modelo de televisor de la serie KDL-46R473A / 40R474A / 40R473A / 32R424A / 32R423A.

Información sobre las marcas comerciales

- **DVB** es una marca registrada del Proyecto DVB.
- HDMI, el logotipo HDMI y High-Definition Multimedia Interface son marcas comerciales o marcas comerciales registradas de HDMI Licensing, LLC en Estados Unidos y en otros países.
- Fabricado bajo licencia de Dolby Laboratories.
- "BRAVIA" y BRAVIA son marcas comerciales de Sony Corporation.
- MHL, Mobile High-Definition Link y el logotipo de MHL son marcas comerciales o marcas comerciales registradas de MHL Licensing, LLC.
- Fabricado bajo licencia de DTS Licensing Limited. Para obtener más información acerca de patentes de EE. UU. y mundiales, y marcas comerciales, visite www.dts.com/patents/legacy.aspx. © DTS Licensing Limited y DTS, Inc. 2012.

Es recomendable ajustar "Actualiz. servicio auto" en "Sí" para permitir la adición automática de nuevos servicios digitales a medida que pasan a estar disponibles.

Seleccione "Ajustes" → "Configuración canales" → "Configuración Digital" → "Configuración Técnica" → "Actualiz. servicio auto".



- Si se ajusta "Actualiz. servicio auto" en "No", se notificará acerca de los nuevos servicios digitales mediante un mensaje en pantalla y los servicios no se añadirán automáticamente. La disponibilidad de esta función depende de su región/país. Si no se encuentra disponible, ejecute "Sintonía automática digital" para añadir nuevos servicios.

HDMI™

HIGH-DEFINITION MULTIMEDIA INTERFACE



MHL™

Mobile High-Definition Link

2.0+Digital Out

Ubicación de la etiqueta identificativa

Las etiquetas correspondientes al número de modelo, a la fecha de fabricación (mes/año) y al voltaje de la fuente de alimentación (de acuerdo con las normas de seguridad aplicables) se encuentran situadas en la parte posterior del televisor o del paquete.



¡Descargue un manual de instrucciones más detallado en la web!

- Seleccione su país.
- Puede descargar un manual de instrucciones más detallado en la página de soporte técnico.

 La página web puede cambiar sin previo aviso.



Índice

Guía de uso

Información de seguridad	11
Precauciones	12
Descripción general del mando a distancia	14
Descripción general de los indicadores y botones del televisor	16

Ver la televisión

Ver la televisión	17
Utilización de la Guía digital electrónica de programas (EPG) DVB	19
Utilización de la Lista de progr. Digitales DVB	20

Utilización de equipos opcionales

Conexión de equipos opcionales	22
Visualización de imágenes desde los equipos conectados	23
Marco de fotos	24

Utilización de las funciones del MENU

Navegación por el menú del televisor	26
--	----

Información complementaria

Instalación de los accesorios (soporte de pared)	27
Especificaciones	28
Solución de problemas	30

DVB : sólo para canales digitales

- Antes de utilizar el televisor, lea la sección "Información de seguridad" (página 11). Conserve este manual para consultarlo en el futuro.

1: Comprobación de los accesorios

Soporte de sobremesa (1)

Tornillos de fijación del soporte de sobremesa (M5 x 16) (2)

Piezas de fijación del soporte de pared (2) (modelos KDL-46R473A/46R470A solamente)

Tornillos de fijación de las piezas de fijación (M4 x 8) (2) (modelos KDL-46R473A/46R470A solamente)

Mando a distancia RM-ED054 (1)

Pilas de tamaño AAA (2)

■ Para insertar las pilas en el mando a distancia

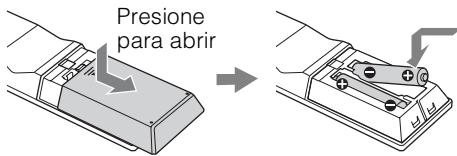

- Coloque las pilas con la polaridad correcta.
- No utilice pilas de distintos tipos ni mezcle pilas nuevas con viejas.
- Sea respetuoso con el medio ambiente y deseche las pilas en los contenedores dispuestos para este fin. En ciertas regiones, la eliminación de las pilas está regulada. Consúltelo con las autoridades locales.
- Use el mando a distancia con cuidado. No lo deje caer ni lo pise, ni tampoco derrame sobre él ningún tipo de líquido.
- No deje el mando a distancia cerca de una fuente de calor, en un lugar expuesto a la luz solar directa ni en una habitación húmeda.

2: Colocación del soporte



- Para una mejor calidad de imagen, no exponga la pantalla directamente a fuentes de iluminación o a la luz del sol.

Siga los pasos de montaje necesarios para colocar un soporte para televisor.

- 1 Consulte el folleto de instrucciones del soporte de sobremesa suministrado con algunos modelos de televisor para saber cómo colocarlos correctamente.
- 2 Coloque el televisor con la pantalla hacia abajo sobre una superficie estable y plana cubierta por un paño grueso y suave.
- 3 Fije el televisor en el soporte de sobremesa mediante los tornillos suministrados.

Paño grueso y suave

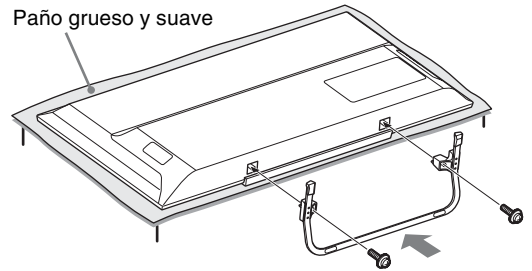

- Tenga cuidado de no golpear el soporte de sobremesa contra el borde de la superficie durante su colocación.

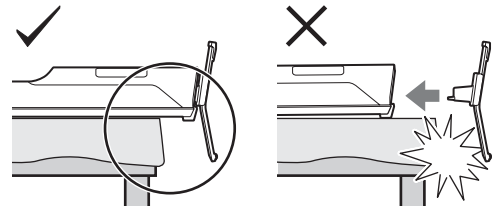

- Sujete el soporte de sobremesa con una mano para evitar que se caiga durante su colocación.

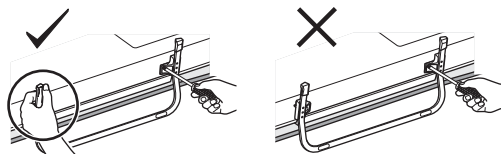

- No aplique presión sobre el panel LCD ni la estructura que lo rodea.
- Este televisor es muy pesado, así que dos o más personas deben colocarlo en un paño grueso y suave.
- Si utiliza un destornillador eléctrico, ajuste el par de apriete en 1,5 N·m {15 kgf·cm} aproximadamente.
- Asegúrese de apretar bien los tres tornillos suministrados, de lo contrario el televisor podría caerse.
- Utilice el destornillador apropiado para colocar los tornillos firmemente sin dañar la cabeza del tornillo.
- Asegúrese de que el cable de alimentación de CA está lejos del lugar de instalación del soporte cuando coloque el soporte de sobremesa.
- Para retirar el soporte de sobremesa, lleve a cabo el procedimiento de instalación al revés. No retire ningún tornillo distinto de los utilizados al instalar el soporte de sobremesa. No se debe encender el televisor con el panel LCD orientado hacia abajo para evitar que la uniformidad de la imagen sea irregular.

3: Conexión de una antena/cable/videograbadora/grabadora de DVD

Conexión de una antena o un cable únicamente

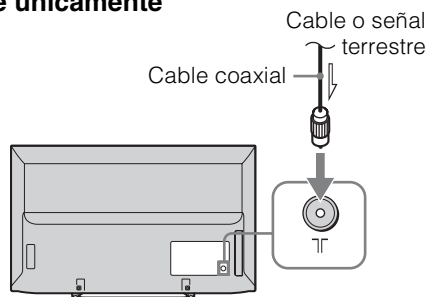

Conexión de una antena/cable/videograbadora/grabadora de DVD con SCART (euroconector)

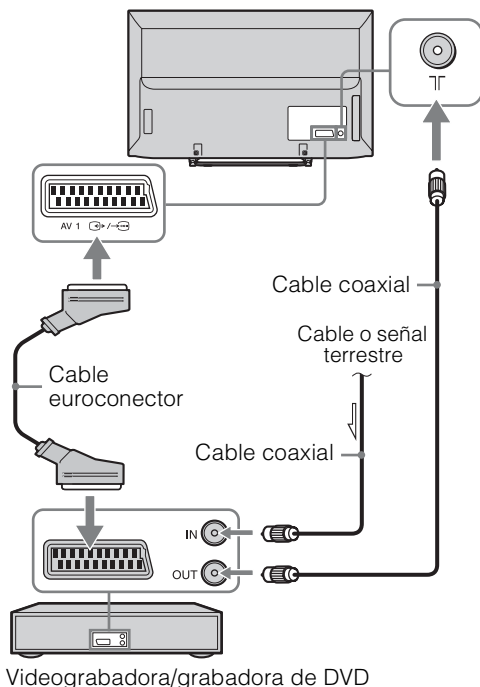

Conexión de una antena/cable/ videgrabadora/grabadora de DVD con HDMI

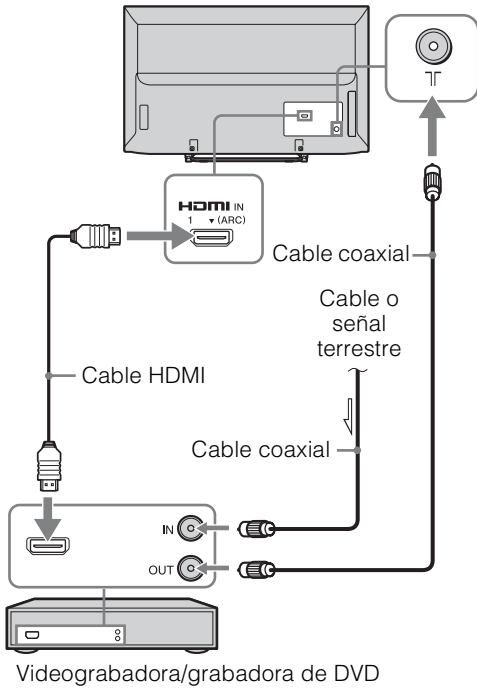

4: Cómo evitar la caída del televisor

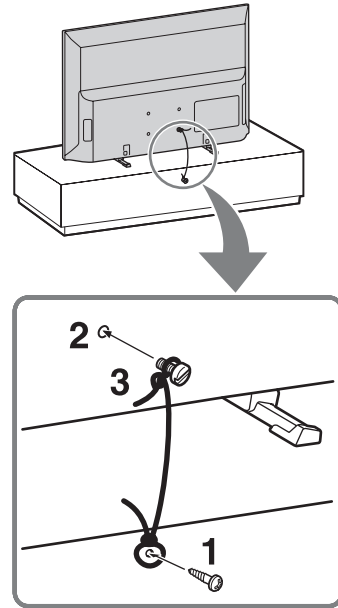

- 1 Coloque un tornillo para madera (4 mm de diámetro, no suministrado) en el soporte del televisor.
- 2 Coloque un tornillo para metales (M4, no suministrado) en el orificio para tornillo del televisor.
- 3 Ate el tornillo para madera y el tornillo para metales con una cuerda resistente (no suministrada).

La longitud del tornillo M4 varía en función del diámetro del cable. Consulte la siguiente ilustración.

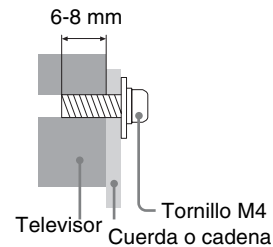



- Se puede utilizar un kit de correa de sujeción opcional de Sony para fijar el televisor. Póngase en contacto con el Centro de servicio técnico de Sony más cercano para adquirirlo. Tenga a mano el nombre del modelo de televisor para consultarlo.

5: Selección del idioma, el país o la región y la ubicación

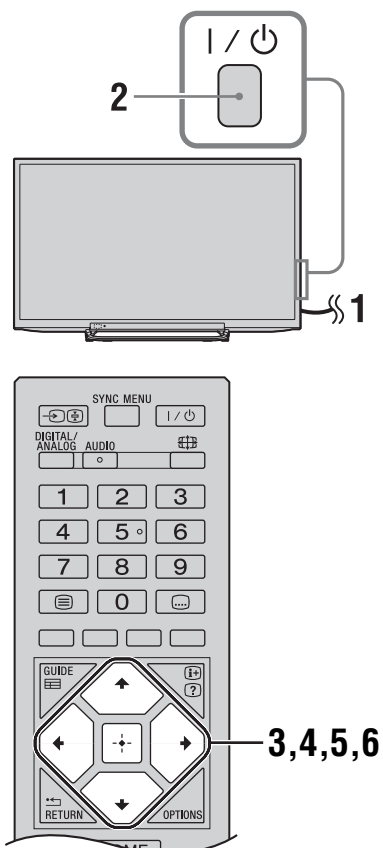

- 1** Conecte el televisor a la toma de corriente (220-240V CA, 50Hz).
- 2** Pulse **I/⏻** en el lateral del televisor.
Cuando el televisor esté en modo de espera (el indicador **I/⏻** (encendido/modo de espera) del panel frontal del televisor se iluminará en rojo), pulse **I/⏻** en el mando a distancia para encender el televisor.
Cuando encienda el televisor por primera vez, aparecerá el menú Idioma/Language en la pantalla.



- Cuando se enciende el televisor, el indicador de alimentación se ilumina en verde.

- 3 Pulse \uparrow/\downarrow para elegir el idioma en que desea visualizar las pantallas de menú y, a continuación, pulse \square .

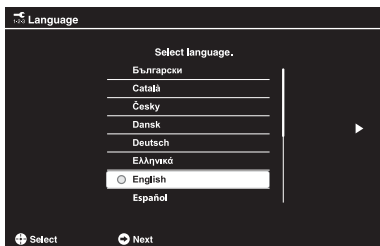

- 4 Siga las instrucciones que aparecen en pantalla para seleccionar el país/región en el que utilizará el televisor.
Si el país o la región donde desea utilizar el televisor no aparece en la lista, seleccione “-” en lugar de un país o región.

- 5 Siga las instrucciones que aparecen en pantalla para establecer el código PIN.



- Se puede utilizar cualquier código PIN, excepto 0000.

- 6 Siga las instrucciones que aparecen en pantalla para seleccionar la ubicación en la cual utilizará el televisor.

Con esta opción, se selecciona el modo de imagen inicial adecuado para las condiciones lumínicas habituales de estos entornos.

En el modo Uso comercial, algunos ajustes se restablecerán periódicamente para uso comercial.

6: Sintonización automática del televisor

- 1 Pulse \uparrow/\downarrow para seleccionar el tipo de emisión y, a continuación, pulse \square .

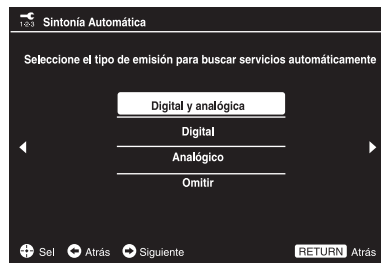

- 2 Pulse \uparrow/\downarrow para seleccionar “Antena” o “Cable” y, a continuación, pulse \square .

Seleccione “Antena” para recibir emisiones de televisión terrestre mediante una antena externa. Seleccione “Cable” si está suscrito a televisión por cable y no utiliza un descodificador externo.

Si elige “Cable”, aparecerá la pantalla para seleccionar el tipo de búsqueda. Consulte “Sintonización del televisor para conexión por cable” (página 10).

A continuación, el televisor empieza a buscar todos los canales digitales disponibles y, después, todos los canales analógicos disponibles. Esto puede llevar algún tiempo. No pulse ningún botón del televisor ni del mando a distancia durante la búsqueda.





- En algunos países, es posible seleccionar “Antena” en lugar de “Cable” para recibir programas de televisión por cable.

Si aparece un mensaje para que confirme la conexión de la antena

No se ha encontrado ningún canal digital ni analógico. Compruebe todas las conexiones de antena o cable y pulse \square para iniciar de nuevo la sintonización automática.

- 3 Ordenación Progra.: cambia el orden de almacenamiento de los canales en el televisor.

- 1 Pulse \uparrow/\downarrow para seleccionar el canal que desea desplazar a una nueva posición y, a continuación, pulse \rightleftarrows .

- 2 Pulse / para seleccionar la nueva posición del canal y, a continuación, pulse .

Si no cambia el orden en que se guardan los canales en el televisor, pulse **HOME** para ir al siguiente paso.



- Es posible que este paso no aparezca si solamente se encuentra el canal digital.

4 Ajuste el día y la hora actuales.







- Este paso aparecerá únicamente si no ha obtenido el reloj a partir de la transmisión digital.

En la pantalla aparecerá el mensaje “La configuración ha finalizado.”. Pulse . Ahora, el televisor se ha sintonizado en todos los canales disponibles.



- Actualiz. del sist. por USB
Es posible actualizar el sistema del televisor mediante una memoria USB.
Obtenga la información en el siguiente sitio web:
<http://support.sony-europe.com/TV/>

■ Sintonización del televisor para conexión por cable

- 1 Pulse  y / para seleccionar “Búsqueda Rápida” o “Búsqueda Completa” y, a continuación, pulse .

“**Búsqueda Rápida**”: los canales se sintonizan según la información del operador de cable incluida en la señal de emisión.

El ajuste recomendado para “Frecuencia” e “ID de Red” es “Auto”.

Se recomienda esta opción para la sintonización rápida cuando es compatible con el operador de cable.

Si no se sintoniza la “Búsqueda Rápida”, utilice el método de “Búsqueda Completa” que se indica a continuación.

“**Búsqueda Completa**”: se sintonizan y guardan todos los canales disponibles. Este proceso puede llevar algún tiempo. Se recomienda esta opción cuando el proveedor de cable no admite la “Búsqueda Rápida”.

- 2 Pulse  para seleccionar “Inicio”.

El televisor empieza a buscar los canales. No pulse ningún botón del televisor ni del mando a distancia.



- Algunos proveedores de cable no admiten “Búsqueda Rápida”. Si no detecta ningún canal mediante “Búsqueda Rápida”, realice una “Búsqueda Completa”.

Información de seguridad

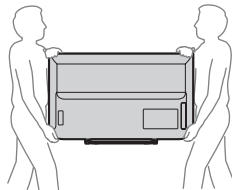

KDL-46R473A/46R470A/40R474A/
40R473A/40R471A/40R470A

- Cuando eleve o desplace el televisor, sujételo bien por abajo.

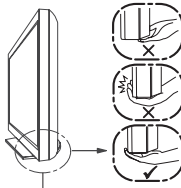

Asegúrese de sujetar la parte inferior del panel, no la parte frontal.

- Durante el transporte, no someta el televisor a sacudidas o vibraciones excesivas.
- Cuando transporte el televisor para repararlo o cuando lo cambie de sitio, embálelo con la caja y el material de embalaje originales.

Ventilación

- Nunca obstruya, cubra ni inserte nada en los orificios de ventilación del aparato.
- Deje espacio alrededor del televisor, tal y como se muestra más abajo.
- Se recomienda utilizar el soporte de pared de Sony para que el aire circule correctamente.

Instalación en la pared

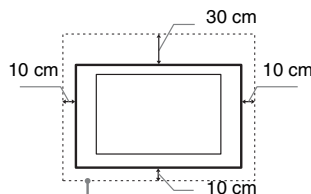

Deje, como mínimo, estas distancias alrededor del televisor.

Instalación sobre pedestal

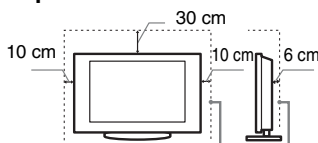

Deje, como mínimo, estas distancias alrededor del televisor.

- Para garantizar una ventilación apropiada y evitar la acumulación de suciedad o polvo:
 - No instale el televisor boca arriba, boca abajo, hacia atrás ni de lado.
 - No instale el televisor en un estante, sobre una alfombra, sobre una cama o dentro de un armario.

- No cubra el televisor con tejidos como cortinas, ni otros objetos como periódicos, etc.
- No instale el televisor como se muestra a continuación.

La circulación de aire queda obstruida.

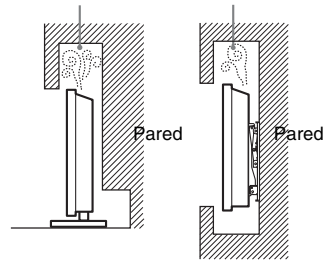

Instalación/ configuración

Instale y utilice el televisor siguiendo estas instrucciones para evitar el riesgo de incendios, descargas eléctricas u otros daños y/o lesiones.

Instalación

- Debe instalar el televisor cerca de una toma de corriente de fácil acceso.
- Coloque el televisor sobre una superficie estable y plana.
- La instalación en pared sólo puede ser realizada por personal cualificado.
- Por razones de seguridad, se recomienda utilizar accesorios Sony como.
- Para colocar los ganchos de montaje en el televisor, debe utilizar los tornillos que se suministran con el soporte de pared. Los tornillos suministrados están diseñados tal como se indica en la ilustración cuando se miden desde la superficie de colocación del gancho de montaje. El diámetro y longitud de los tornillos varía en función del modelo de soporte de pared. Si utiliza otros tornillos, puede provocar un daño interno en el televisor o éste puede caerse, etc.

TV de 32", 40": 6,5 mm ~ 10 mm
TV de 46": 8 mm ~ 12 mm

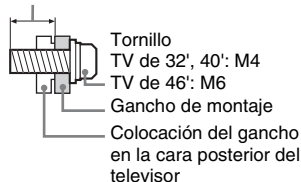

Transporte

- Desconecte todos los cables antes de transportar el televisor.
- Se necesitan dos o tres personas para transportar un televisor grande.
- Cuando transporte el televisor con las manos, sujételo como se indica en la ilustración. No aplique presión sobre el panel LCD ni la estructura que lo rodea.



KDL-32R424A/32R423A/32R421A/
32R420A

Cable de alimentación

Utilice el cable y el enchufe tal y como se indica a continuación para evitar el riesgo de incendios, descargas eléctricas u otros daños y/o lesiones:

- Utilice únicamente cables de alimentación suministrados por Sony. No utilice cables de otros proveedores.
- Inserte el enchufe totalmente en la toma de corriente.
- Este televisor sólo funciona con alimentación de CA de 220-240 V.
- Cuando conecte los cables, no olvide desenchufar el cable de alimentación por razones de seguridad y evite tropezar o enredarse con los cables.
- Desenchufe el cable de alimentación antes de manipular o desplazar el televisor.
- Mantenga el cable de alimentación alejado de fuentes de calor.
- Desconecte el enchufe y límpielo regularmente. Si se acumula polvo o humedad en el enchufe, puede deteriorarse el aislamiento y producirse un incendio.

Notas

- No utilice el cable de alimentación suministrado con otros equipos.
- No apriete, doble ni retuerza excesivamente el cable de alimentación. Los conductores internos podrían quedar al descubierto o romperse.
- No modifique el cable de alimentación.
- No coloque ningún objeto pesado encima del cable de alimentación.
- No tire del cable para desconectarlo.
- No conecte demasiados aparatos a la misma toma de corriente.
- No utilice una toma de corriente de mala calidad.

Uso prohibido

No instale/utilice el televisor en lugares, entornos o situaciones como las descritas a continuación ya que el televisor podría funcionar mal y provocar un incendio, una descarga eléctrica u otros daños y/o lesiones.

Lugar:

- Espacios exteriores (con luz solar directa), en la costa, en una embarcación, dentro de un vehículo, en centros sanitarios, ubicaciones inestables, cerca del agua, la lluvia, humedad o humo.
- Si el televisor se coloca en los vestuarios de unos baños públicos o de un balneario, es posible que sufra daños a causa del azufre suspendido en el aire, etc.

Limpieza:

No rocíe agua ni detergente directamente sobre el televisor. Podría filtrarse hacia la parte inferior de la pantalla o en piezas exteriores y penetrar en su interior, provocando un mal funcionamiento del aparato.

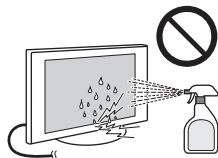

Entorno:

- Lugares cálidos, húmedos o con excesivo polvo; lugares en los que puedan entrar insectos; lugares expuestos a vibraciones mecánicas, o lugares próximos a objetos inflamables (velas, etc.). No exponga el televisor a goteos ni salpicaduras ni coloque sobre el aparato ningún objeto lleno de líquido como los floreros.
- No coloque el televisor en un espacio húmedo o polvoriento, ni en una habitación expuesta a humos o vapores grasientos (cerca de cocinas o humidificadores). Podría producirse un incendio, una descarga eléctrica o una combadura del aparato.

Situación:

- No lo utilice si tiene las manos mojadas, si se ha extraído la carcasa o con accesorios no recomendados por el fabricante. Desconecte el cable de alimentación y de la antena durante las tormentas eléctricas.
- No instale el televisor de manera que sobresalga hacia un espacio abierto. Podría provocar lesiones o daños a las personas u objetos que pudieran impactar con el televisor.

Piezas rotas:

- No arroje ningún objeto contra el televisor. El cristal de la pantalla podría romperse debido al impacto y causar lesiones graves.
- Si la superficie del televisor se agrieta o se rompe, no la toque sin antes desconectar el cable de alimentación. De lo contrario, podría recibir una descarga eléctrica.
- No someta la pantalla LCD a sacudidas o impactos fuertes. El vidrio de la pantalla podría resquebrajarse o hacerse añicos y provocar lesiones.

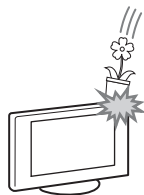

Cuando no se utilice

- Si no va a utilizar el televisor durante varios días, desconecte el cable por razones medioambientales y de seguridad.
- El televisor no se desconecta de la toma de corriente cuando se apaga. Desenchúfelo para que quede totalmente desconectado.
- No obstante, es posible que algunos televisores dispongan de funciones que precisen que se encuentren en modo de espera para funcionar correctamente.

Niños

- No deje que los niños suban al televisor.
- Mantenga los accesorios pequeños fuera del alcance de los niños para que no los traguen.

Si ocurren los siguientes problemas...

Apague el televisor y desenchúfelo inmediatamente si ocurre cualquiera de los siguientes problemas.

Pida a su distribuidor o al servicio técnico de Sony que le revise el televisor.

Cuando:

- El cable de alimentación está dañado.
- Toma de corriente de mala calidad.
- El televisor está dañado porque se ha caído, ha sido golpeado o le ha sido arrojado algún objeto.
- Alguna sustancia líquida o sólida cae dentro del televisor.

Advertencia

Para evitar la propagación de fuego, mantenga las velas u otras llamas siempre alejadas de este producto.



Precauciones

Ver la televisión

- Vea la televisión en una habitación con suficiente iluminación, ya que, si lo hace con poca luz o durante mucho tiempo, somete la vista a un sobreesfuerzo.
- Cuando utilice auriculares, ajuste el volumen de forma que se eviten niveles excesivos, ya que podría sufrir daños en los oídos.

Pantalla LCD

- Aunque la pantalla LCD ha sido fabricada con tecnología de alta precisión y posee píxeles con una eficacia del 99,99% o superior, pueden aparecer de forma constante unos puntos negros o puntos brillantes de luz (rojos, azules o verdes). No se trata de un fallo de funcionamiento, sino de una característica de la estructura de la pantalla de cristal líquido.
- No presione ni raye el filtro frontal, ni coloque objetos encima del televisor, ya que la imagen podría resultar irregular o la pantalla de cristal líquido podría dañarse.
- Si se utiliza el televisor en un lugar frío, es posible que la imagen se oscurezca o que aparezca una mancha en la pantalla. Esto no significa que el televisor se ha estropeado. Este fenómeno irá desapareciendo a medida que aumente la temperatura.
- Si se visualizan imágenes fijas continuamente, es posible que se produzca un efecto de imagen fantasma que puede desaparecer transcurridos unos segundos.
- Cuando se utiliza el televisor, la pantalla y la carcasa se calientan. No se trata de un fallo de funcionamiento.
- La pantalla LCD contiene una pequeña cantidad de cristal líquido. Siga la normativa y los reglamentos locales para desecharla.

Tratamiento y limpieza de la superficie de la pantalla y la carcasa del televisor

Desenchúfe el cable de alimentación conectado al televisor antes de limpiarlo.

Para evitar la degradación del material o del acabado de la pantalla, tenga en cuenta las siguientes precauciones.

- Para eliminar el polvo de la superficie de la pantalla y la carcasa, pase cuidadosamente un paño suave. Si no consigue eliminar completamente el polvo, humedezca ligeramente el paño con una solución de detergente neutro poco concentrada.
- No rocíe agua ni detergente directamente sobre el televisor. Podría filtrarse hacia la parte inferior de la pantalla o en piezas exteriores, provocando un mal funcionamiento del aparato.

- No utilice nunca estropajos abrasivos, productos de limpieza ácidos o alcalinos, detergente concentrado ni disolventes volátiles, como alcohol, bencina, diluyente o insecticida. Si utiliza este tipo de materiales o expone la unidad a un contacto prolongado con materiales de goma o vinilo, puede dañar el material de la superficie de la pantalla y de la carcasa.
- Se recomienda pasar la aspiradora periódicamente por los orificios de ventilación para que el televisor se ventile adecuadamente.
- Si necesita ajustar el ángulo del televisor, desplácelo lentamente para evitar que se desenganche del soporte.

Equipos opcionales

- Sitúe los equipos opcionales o cualquier equipo que emita radiaciones electromagnéticas lejos del televisor. De lo contrario, la imagen puede aparecer distorsionada y/o pueden emitirse ruidos.
- El equipo ha sido probado y cumple los límites establecidos por la directiva EMC utilizando un cable de señal de conexión de una longitud inferior a 3 metros.

Precaución al manipular el mando a distancia

- Coloque las pilas con la polaridad correcta.
- No utilice pilas de distintos tipos ni mezcle pilas nuevas con viejas.
- Sea respetuoso con el medio ambiente y deseche las pilas en los contenedores dispuestos para este fin. En ciertas regiones, la eliminación de las pilas está regulada. Consúltelo con las autoridades locales.
- Use el mando a distancia con cuidado. No lo deje caer ni lo pise, ni tampoco derrame sobre él ningún tipo de líquido.
- No deje el mando a distancia cerca de una fuente de calor, en un lugar expuesto a la luz solar directa ni en una habitación húmeda.

Cómo deshacerse del televisor



Tratamiento de los equipos eléctricos y electrónicos al final de su vida útil (aplicable en

la Unión Europea y en países europeos con sistemas de tratamiento selectivo de residuos)

Este símbolo en el equipo o en su embalaje indica que el presente producto no puede ser tratado como residuos doméstico normal. Debe entregarse en el correspondiente punto de recogida de equipos eléctricos y electrónicos. Al asegurarse de que este producto se desecha correctamente, usted ayuda a prevenir las consecuencias

potencialmente negativas para el medio ambiente y la salud humana que podrían derivarse de la incorrecta manipulación en el momento de deshacerse de este producto. El reciclaje de materiales ayuda a conservar los recursos naturales. Para recibir información detallada sobre el reciclaje de este producto, póngase en contacto con el ayuntamiento, el punto de recogida más cercano o el establecimiento donde ha adquirido el producto.



Tratamiento de las baterías al final de su vida útil (aplicable en la Unión Europea y en países

europeos con sistemas de tratamiento selectivo de residuos)

Este símbolo en la batería o en el embalaje indica que la batería proporcionada con este producto no puede ser tratada como un residuo doméstico normal. En algunas baterías este símbolo puede utilizarse en combinación con un símbolo químico. El símbolo químico del mercurio (Hg) o del plomo (Pb) se añadirá si la batería contiene más del 0,0005% de mercurio o del 0,004% de plomo. Al asegurarse de que estas baterías se desechan correctamente, usted ayuda a prevenir las consecuencias potencialmente negativas para el medio ambiente y la salud humana que podrían derivarse de la incorrecta manipulación en el momento de deshacerse de la batería. El reciclaje de materiales ayuda a conservar los recursos naturales. En el caso de productos que por razones de seguridad, rendimiento o mantenimiento de datos sea necesaria una conexión permanente con la batería incorporada, esta batería solo deberá ser reemplazada por personal técnico cualificado para ello. Para asegurarse de que la batería será tratada correctamente, entregue el producto al final de su vida útil en un punto de recogida para el reciclado de aparatos eléctricos y electrónicos. Para las demás baterías, consulte la sección donde se indica cómo extraer la batería del producto de forma segura. Deposite la batería en el correspondiente punto de recogida para el reciclado de baterías. Para recibir información detallada sobre el reciclaje de este producto o de la batería, póngase en contacto con el ayuntamiento, el punto de recogida más cercano o el establecimiento donde ha adquirido el producto.

Acerca de la temperatura del monitor LCD

Cuando utilice el monitor LCD durante un periodo prolongado, los paneles que lo rodean se calientan. Puede sentir calor al tocarlos con la mano.

ADVERTENCIA

No exponga las baterías a calor excesivo como, por ejemplo a luz solar, fuego o similares.

Descripción general del mando a distancia

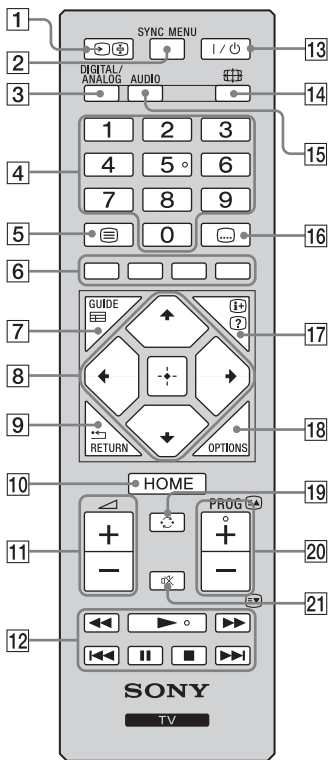

- 1** – **(Selección de entrada)**
 - En modo TV: pulse este botón para mostrar una lista de las entradas.
 - En el modo de texto: mantiene la página actual.
- 2** **SYNC MENU**

Púlselo para visualizar el menú de sincronización de BRAVIA y, a continuación, seleccione el equipo HDMI/MHL conectado en Selección de dispositivo.

La función "Control de BRAVIA Sync" (BRAVIA Sync) solamente está disponible con equipos Sony conectados que llevan los logotipos BRAVIA Sync o BRAVIA Theatre Sync, o que son compatibles con Control de BRAVIA Sync.
- 3** **DIGITAL – Modo digital (página 17)**
ANALOG – Modo analógico (página 17)
- 4** **Botones numéricos**
 - En modo TV: púlselo para seleccionar canales. Para los canales de número 10 y posteriores, pulse rápidamente los dígitos segundo y tercero de forma sucesiva.
 - En modo Texto: permite introducir el número de página de tres dígitos para seleccionar la página.
- 5** – **Texto (página 18)**
- 6** **Botones de colores (páginas 18, 20)**
- 7** **GUIDE / – EPG (Guía digital electrónica de programas) (página 19)**
- 8**
 - En modo digital: pulse para añadir un canal a la Lista de favoritos o para visualizar la Lista de favoritos.
- 9** **RETURN /**

Vuelve a la pantalla anterior de cualquier menú que haya en pantalla.
- 10** **HOME (página 26)**
- 11** – **Volumen**

Ajusta el volumen.
- 12** **BRAVIA Sync**
: puede utilizar el equipo compatible con BRAVIA Sync que esté conectado al televisor.
- 13** **I/Power – Modo de espera del televisor**

Enciende y apaga el televisor desde el modo de espera.
- 14** – **Modo de control de pantalla (página 18)**
- 15** **AUDIO**

Pulse este botón para cambiar el modo de sonido dual.
- 16** – **Configuración de subtítulos**

Pulse para cambiar el idioma de los subtítulos (en modo digital y modo de vídeo USB únicamente).

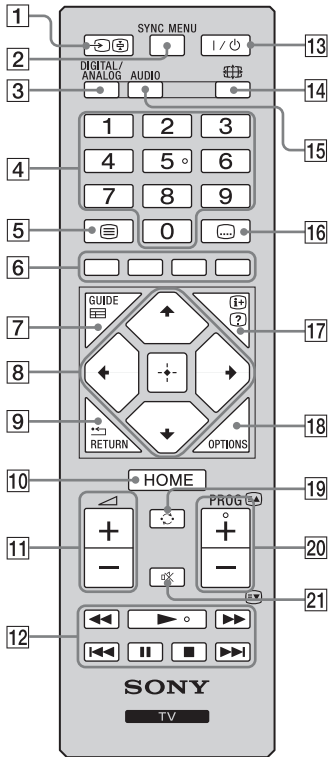

17 – Info/Mostrar Texto

- En modo digital: muestra una breve descripción del programa que se ve actualmente.
- En modo analógico: muestra información como, por ejemplo, el número de canal actual y el formato de pantalla.
- En modo Texto (página 18): muestra información oculta (por ejemplo, las respuestas de un concurso).

18 **OPTIONS**

Púselo para visualizar una lista que contenga accesos directos a algunos menús de ajuste. Las opciones enumeradas varían en función de la entrada y el contenido actuales.

19 – Canal anterior

Pulse para volver al canal o a la entrada externa que se encontraba viendo por última vez (durante más de 15 segundos).

20 **PROG +/-**

- En modo TV: permite elegir el canal siguiente (+) o anterior (-).
- En modo Teletexto (página 18): púselo para seleccionar la página siguiente () o la anterior ().

21 – Eliminación del sonido

Pulse este botón para silenciar el sonido. Púselo de nuevo para restablecer el sonido.



- El número 5 y los botones , **PROG +** y **AUDIO** cuentan con un punto táctil. Utilice estos puntos táctiles como referencia para usar el televisor.

Descripción general de los indicadores y botones del televisor

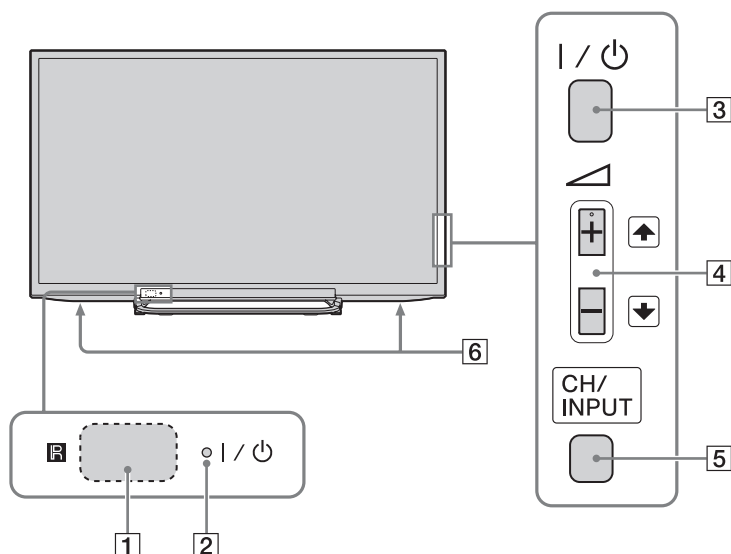

1 IR – Sensor del mando a distancia

- Recibe señales de infrarrojos del mando a distancia.
- No coloque nada sobre el sensor ya que ello podría afectar a su funcionamiento.

2 I/⏻ – Indicador de alimentación / modo de espera

- Cuando se oculta la imagen, aparece una luz verde.
- Se ilumina en naranja cuando la desconexión automática está ajustada o cuando el televisor se encuentra en el modo de marco de foto. Si lo ajusta en “Conexión Aut.”, se ilumina en naranja mientras el televisor también se encuentra en modo de espera.
- Cuando el televisor está en modo de espera, se enciende una luz roja.
- Cuando se enciende el televisor, aparece una luz verde.

3 I/⏻ – Alimentación

Enciende o apaga el televisor.



- Para desconectarlo completamente, retire el enchufe de la toma de corriente.
- Cuando se enciende el televisor, el indicador de alimentación se ilumina en verde.

4 ▲ +/- ▲/▼

Púselos para ajustar el volumen o seleccionar un canal o una entrada externa. Mediante la pulsación de ▲ +/-, es posible ajustar el volumen. Cuando se muestra la pantalla de subir/bajar canal mediante la pulsación de CH/INPUT, es posible seleccionar los canales. Cuando se muestra la pantalla de entrada mediante la pulsación de CH/INPUT, es posible seleccionar la entrada externa.

5 CH/INPUT

Permite alternar entre la pantalla de subir/bajar canal, la pantalla de selección de entrada y la pantalla de subir/bajar el volumen.

6 Altavoz

- Emite la señal de audio.

Ver la televisión

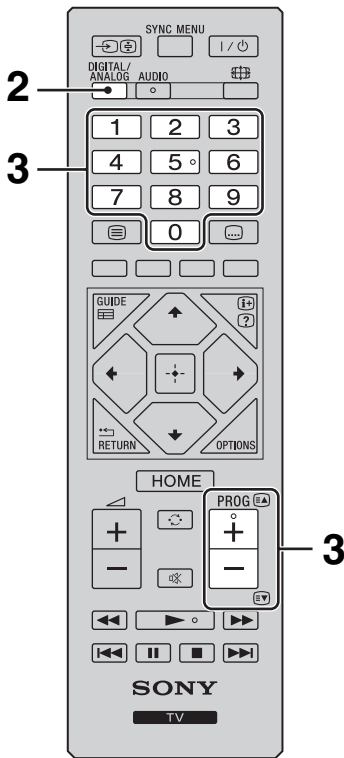
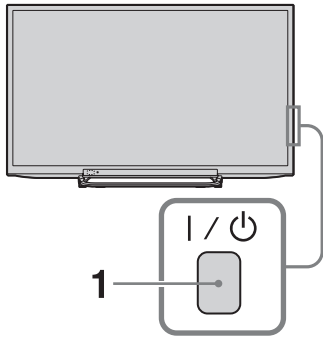

1 Pulse **I/ON** en el lateral del televisor para encenderlo.

Cuando el televisor esté en modo de espera (el indicador **I/ON** (encendido/modo de espera) del panel frontal del televisor se iluminará en rojo), pulse **I/ON** en el mando a distancia para encender el televisor.

2 Pulse **DIGITAL/ANALOG** para cambiar entre los modos digital y analógico.

Los canales disponibles varían en función del modo.

3 Pulse los botones numéricos o **PROG +/-** para seleccionar el canal de televisión.

Para seleccionar los canales de número 10 y posteriores con los botones numéricos, pulse rápidamente los dígitos segundo y tercero de forma sucesiva.

Para seleccionar un canal digital mediante la Guía digital electrónica de programas (EPG), consulte la página 19.

En modo digital

Aparecerá información durante poco tiempo. En la información pueden indicarse los siguientes iconos.

- : Servicio de datos (aplicación de emisión)
- : Servicio de radio
- : Servicio de suscripción/codificado
- : Múltiples idiomas de audio disponibles
- : Subtítulos disponibles
- : Subtítulos disponibles para personas con problemas auditivos
- : Edad mínima recomendada para el programa actual (de 3 a 18 años)
- : Bloqueo TV
- : Bloqueo de programa digital

Operaciones adicionales

Para	Haga lo siguiente
Ajustar el volumen	Pulse + (aumentar)/ - (disminuir).
Acceder a la Tabla de índice de programas (sólo en modo analógico)	Pulse . Para seleccionar un canal analógico, pulse y, a continuación, pulse .

■ Para acceder a Texto

Pulse . Cada vez que pulse , la pantalla cambiará cíclicamente de la siguiente forma: Texto → Texto sobre la imagen de televisión (modo mixto) → Sin Texto (salir del servicio de Teletexto)

Para seleccionar una página, pulse los botones numéricos o /.

Para mostrar información oculta, pulse .



- Cuando aparecen cuatro elementos en color en la parte inferior de la página de Teletexto, Fastext está disponible. Fastext le permite acceder a las páginas de manera rápida y sencilla. Pulse el botón de color correspondiente para acceder a la página deseada.

Modo de Selección de escena

Al seleccionar la opción de escena deseada, se ajustan automáticamente la calidad de sonido y la calidad de imagen más adecuada para esa opción.

- 1 Pulse **OPTIONS** en el mando a distancia.
- 2 Pulse para seleccionar "Selección de escena" y, a continuación, pulse .
- 3 Pulse para seleccionar el modo y, a continuación, pulse .

"Auto": proporciona una calidad de imagen y sonido óptima, que se ajusta automáticamente en función de la fuente de entrada. Es posible que no produzca ningún efecto en función de los equipos conectados.

"Genérico": ajustes de usuario actuales.

"Música": proporciona efectos de sonido dinámicos y claros, como los de un concierto.

"Cine": proporciona imágenes como las que se ven en el cine y un sonido dinámico.

"Juego": proporciona la mejor calidad de imagen y de sonido para que usted disfrute al máximo de sus partidas.

"Gráficos": proporciona imágenes más detalladas y nítidas para reducir la fatiga en exposiciones prolongadas a la pantalla.

"Deportes": proporciona una imagen realista con un sonido envolvente como el de un estadio.



- Cuando se selecciona un modo de escena, a excepción de "Auto", "Genérico", "Música", "Juego" y "Deportes", no se puede seleccionar el modo de imagen en el menú de imagen: primero hay que quitar la selección de escena.

■ Cómo cambiar el formato de pantalla manualmente para que se ajuste a la emisión

Pulse varias veces para elegir el formato de pantalla que desee.

Zoom horizontal*

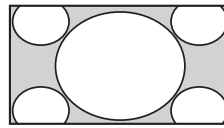

Muestra las emisiones en formato convencional 4:3 con un efecto de imitación de pantalla panorámica. La imagen en formato 4:3 se alarga para ocupar toda la pantalla.

Normal

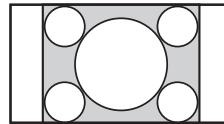

Muestra las emisiones en pantalla 4:3 convencional (por ejemplo, televisor sin pantalla panorámica) con las proporciones correctas.

14:9*

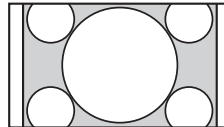

Muestra emisiones en formato 14:9 con las proporciones correctas. Como resultado, aparecerán áreas con un margen negro en la pantalla.

Completo

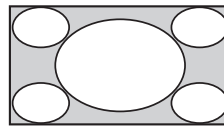

Estira una imagen de formato 4:3 horizontalmente para que ocupe una pantalla de formato 16:9.

Zoom*

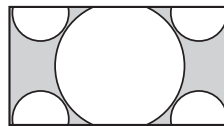

Muestra las emisiones en Cinemascope (formato panorámico) con las proporciones correctas.

Subtítulos*

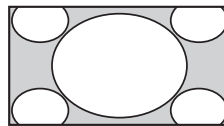

Muestra las emisiones en Cinemascope (formato panorámico) con subtítulos en la pantalla.

* Es posible que las partes superior e inferior de la imagen aparezcan cortadas.



- En función de la señal, es posible que algunos formatos de pantalla no se puedan seleccionar.
- Es posible que algunos caracteres o letras de la parte superior o inferior de la imagen no sean visibles en "Zoom horizontal".



- Puede ajustar la posición vertical de la imagen cuando seleccione "Zoom", "14:9" o "Subtítulos". Pulse para desplazarse hacia arriba o hacia abajo (por ejemplo, para leer los subtítulos).

Utilización de la Guía digital electrónica de programas (EPG)

DVB*



Guía digital electrónica de programas (EPG)

* Es posible que esta función no esté disponible en algunos países/regiones.

Para	Haga lo siguiente
Ver un programa	Pulse $\uparrow/\downarrow/\leftarrow/\rightarrow$ para seleccionar el programa o introduzca el número de programa deseado mediante las teclas numéricas y, a continuación, pulse \square .
Desactivar la EPG	Pulse GUIDE .



- Si se ha seleccionado una restricción de edades para ver ciertos programas, aparecerá un mensaje en la pantalla solicitando la introducción de un código PIN.

- 1 En modo digital, pulse **GUIDE**.
- 2 Realice la operación deseada de las que se indican en la siguiente tabla o se muestran en la pantalla.

Utilización de la Lista de progr. Digitales DV3*

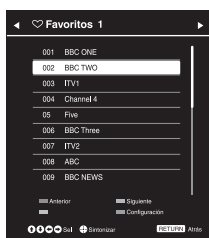

Lista de progr. Digitales

La función Favoritos le permite especificar hasta cuatro listas de programas favoritos.

1 En modo digital, pulse **HOME**, seleccione “Lista de progr. Digitales” y, a continuación, pulse \leftarrow/\rightarrow para seleccionar la lista de favoritos.



- Si la lista de favoritos ya ha sido seleccionada con anterioridad, simplemente pulse \square para acceder a ella.

2 Realice la operación deseada de las que se indican en la siguiente tabla o se muestran en la pantalla.

* Es posible que esta función no esté disponible en algunos países/regiones.

Para	Haga lo siguiente
Crear la lista Favoritos por primera vez	<ol style="list-style-type: none"> 1 Pulse \square para seleccionar “Sí” o pulse OPTIONS para seleccionar “Añadir a Favoritos” en modo digital. 2 Pulse el botón amarillo para seleccionar la lista de Favoritos. 3 Pulse \uparrow/\downarrow para seleccionar el canal que desea añadir y, a continuación, pulse \square. 4 Pulse \uparrow/\downarrow para decidir la posición y pulse \square para almacenar. 5 Pulse RETURN para finalizar la configuración.
Ver un canal	<ol style="list-style-type: none"> 1 Pulse \leftarrow/\rightarrow para seleccionar la lista de favoritos. 2 Pulse \uparrow/\downarrow para seleccionar el canal y, a continuación, pulse \square.
Desactivar la lista de Favoritos	Pulse RETURN .
Añadir canales en la lista de favoritos editada actualmente	<ol style="list-style-type: none"> 1 Pulse el botón azul para ver Configuración de favoritos, o pulse OPTIONS para seleccionar “Añadir a Favoritos” en modo digital. 2 Pulse el botón amarillo para seleccionar la lista de favoritos que desee editar. 3 Pulse \uparrow/\downarrow para seleccionar el canal que desee añadir y, a continuación, pulse \square. 4 Pulse \uparrow/\downarrow para decidir la posición y pulse \square para almacenar.
Cambiar el orden de los canales almacenados en la lista de favoritos	<ol style="list-style-type: none"> 1 Pulse el botón azul para ver la Configuración de favoritos. 2 Pulse el botón amarillo para seleccionar la lista de favoritos que desee editar. 3 Pulse \square o \rightarrow para saltar a la Lista de favoritos. 4 Pulse \uparrow/\downarrow para seleccionar el canal cuya posición desee cambiar y, a continuación, pulse \square. 5 Pulse \uparrow/\downarrow para decidir la posición y pulse \square para almacenar.
Eliminar canales de la lista de Favoritos editada actualmente	<ol style="list-style-type: none"> 1 Pulse el botón azul para ver la Configuración de favoritos. 2 Pulse el botón amarillo para seleccionar la lista de Favoritos que desea editar. 3 Pulse \rightarrow y \uparrow/\downarrow para seleccionar el canal que desee eliminar y, a continuación, pulse \square. 4 Pulse el botón azul para eliminar.

Para	Haga lo siguiente
Eliminar todos los canales de la lista de Favoritos actual	<ol style="list-style-type: none">1 Pulse el botón azul para ver la Configuración de favoritos.2 Pulse el botón amarillo para seleccionar la lista de favoritos que desee editar.3 Pulse el botón azul.4 Pulse \leftarrow/\rightarrow para seleccionar "Sí" y, a continuación, pulse \square para confirmar.

Conexión de equipos opcionales

Es posible conectar una amplia gama de equipos opcionales al televisor. No se suministran los cables de conexión.

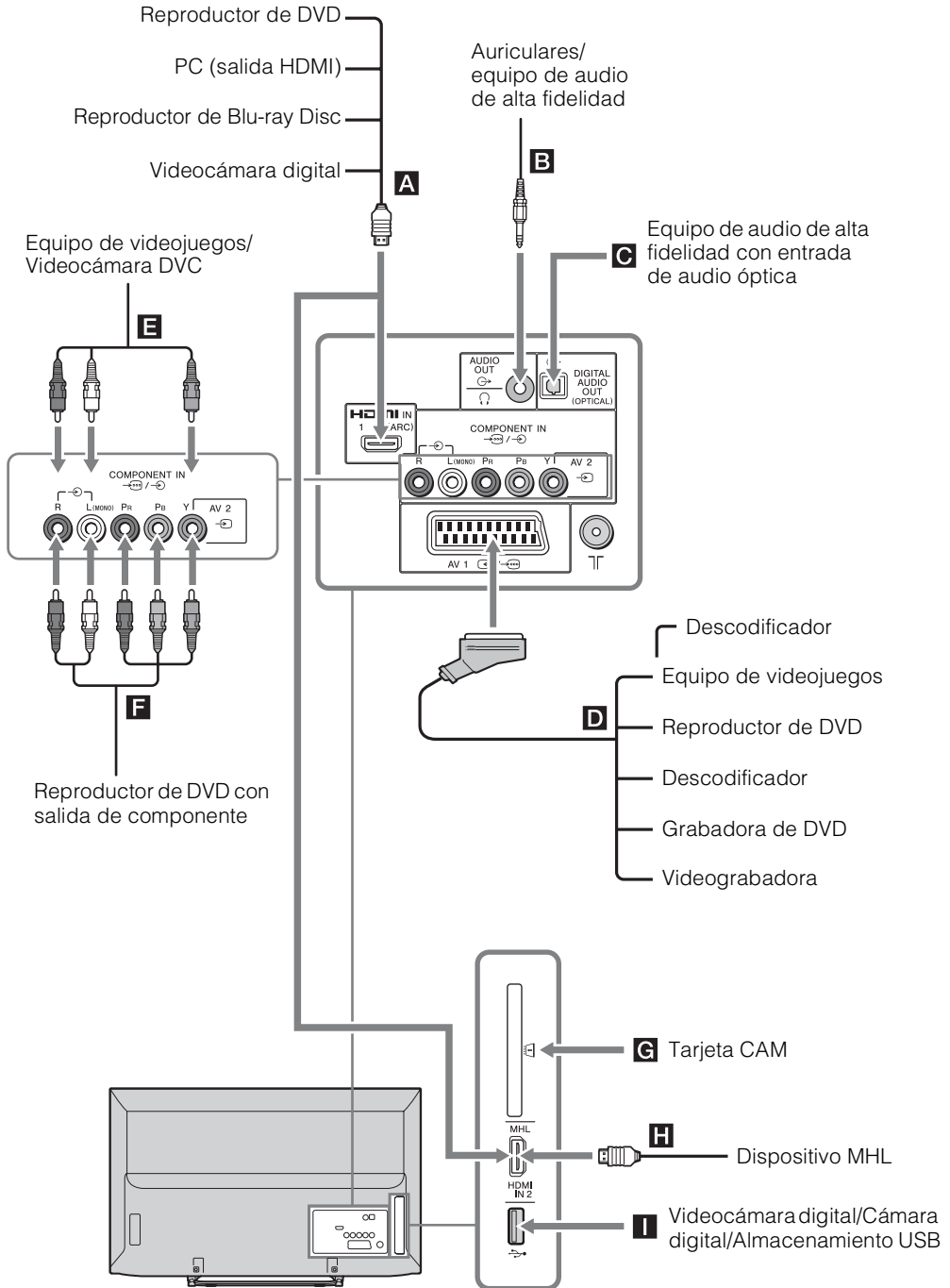

Visualización de imágenes desde los equipos conectados

Encienda el equipo conectado y, a continuación, realice una de las siguientes operaciones.

Para una videgrabadora sintonizada automáticamente (página 9)

En modo analógico, pulse **PROG +/-**, o los botones numéricos para seleccionar el canal de vídeo.

Para otros equipos conectados

Pulse para ver la lista de los equipos conectados. Pulse para seleccionar la fuente de entrada deseada y, a continuación, pulse . (El elemento resaltado se selecciona si transcurren dos segundos sin realizar ninguna operación después de pulsar .



Símbolo en pantalla	Descripción
HDMI IN 1 (ARC) o HDMI IN 2/MHL	HDMI IN 1 (ARC) o HDMI IN 2/MHL Para ver el equipo que está conectado a A o H . Las señales de vídeo y audio digital se reciben desde el equipo conectado. Realice la conexión a la toma HDMI IN 1 (ARC) o HDMI IN 2/MHL para ver fotografías o imágenes en pantalla de un PC o una videocámara digital. Si desea conectar un sistema de audio digital compatible con la tecnología Audio Return Channel (ARC), utilice la toma HDMI IN 1 (ARC). De lo contrario, se necesitará una conexión adicional con DIGITAL AUDIO OUT (OPTICAL). También puede conectar su dispositivo MHL (Mobile High-Definition Link) a la toma HDMI IN 2/MHL mediante un cable MHL.
AV1	Para ver el equipo que está conectado a D .
AV2	Para ver el equipo que está conectado a E . Para conectar los equipos monoaurales, utilice la toma AV2 L.
Component	Para ver el equipo que está conectado a F .
	<ul style="list-style-type: none"> Solamente puede utilizar un cable HDMI autorizado que lleve el logotipo de HDMI. Es recomendable utilizar un cable HDMI de Sony (de alta velocidad). Asegúrese de utilizar solamente un cable MHL2 autorizado que lleve el logotipo de MHL. Si está conectado un equipo compatible con el Control por HDMI, puede mantenerse la comunicación con el equipo conectado.
Para conectar	Haga lo siguiente
DIGITAL AUDIO OUT (OPTICAL)	Utilice un cable de audio óptico.

Para conectar	Haga lo siguiente
---------------	-------------------

Módulo de acceso condicional (CAM) G	<p>Para utilizar servicios Pay Per View.</p> <p>Si desea más información, consulte el manual de instrucciones suministrado con su CAM. Apague el televisor cuando inserte o extraiga el CAM.</p> <p></p> <ul style="list-style-type: none"> El CAM no puede utilizarse en algunos países o regiones. Consulte a su distribuidor autorizado.
---	---

Auriculares o equipo de audio de alta fidelidad B	<p>Establezca la conexión con un cable de audio o con auriculares. Puede escuchar el sonido del televisor a través de su sistema de sonido estéreo o sus auriculares.</p> <p>El nivel de audio de los altavoces externos se puede modificar si se pulsán los botones de volumen del mando a distancia.</p>
--	--

USB I	Puede reproducir archivos de fotos/música/vídeos almacenados en una cámara de fotos digital o en una videocámara de Sony.
--------------	---

Operación adicional

Para	Haga lo siguiente
------	-------------------

Volver al modo de TV normal	Pulse DIGITAL/ANALOG .
-----------------------------	-------------------------------

Marco de fotos

Puede mirar fotos, escuchar música o consultar la hora y el calendario al mismo tiempo.



Puede entrar al modo de marco de foto mediante cualquiera de los métodos siguientes:

- 1 Pulse **HOME** y, a continuación, seleccione "Modo de marco de foto".
- 2 Pulse **OPTIONS** mientras esté reproduciendo archivos de fotos/música.

Puede cambiar el marco, por ejemplo, imagen y reloj, imagen en pantalla completa o reloj en pantalla completa.

■ Para seleccionar una foto

Puede seleccionar fotos de la memoria USB mediante cualquiera de los métodos siguientes:

- 1 Pulse **HOME** y seleccione "Ajustes", a continuación, "Configuración" > "Ajustes de marco de fotos" > "Selección de imagen". Pulse **[+]** para seleccionar el archivo desde la vista en miniatura.
- 2 En el modo de marco de foto, pulse **OPTIONS** > "Selección de imagen". Pulse **[+]** para seleccionar el archivo desde la vista en miniatura.
- 3 Pulse **HOME** y seleccione "Foto". Al reproducir una foto, pulse **OPTIONS** > "Modo de marco de foto" para iniciar "Marco de fotos" con la foto seleccionada.

■ Para seleccionar música

Puede seleccionar música de la memoria USB mediante cualquiera de los métodos siguientes:

- ① Pulse **HOME** y seleccione “Ajustes”, a continuación, “Configuración” > “Ajustes de marco de fotos” > “Selección de música”. Pulse para seleccionar el archivo desde la vista en miniatura.
- ② En el modo de marco de foto, pulse **OPTIONS** > “Selección de música”. Pulse para seleccionar el archivo desde la vista en miniatura.
- ③ Pulse **HOME** y seleccione “Música”. Al reproducir música, pulse **OPTIONS** > “Modo de marco de foto” para iniciar “Marco de fotos” con la música seleccionada.

■ Para seleccionar Modo de visualización

Puede cambiar la visualización del marco fotográfico si selecciona “Modo de visualización”.

• Imagen y reloj



• Imagen en pantalla completa



• Reloj en pantalla completa



■ Para seleccionar el modo de visualización de reloj

Existen cinco modos de visualización del calendario.

Cuando el ajuste de “Modo de visualización” es “Imagen y reloj”, puede ajustarlo en “Calendario”, “Reloj analógico” o “Reloj digital”. Cuando el ajuste de “Modo de visualización” es “Reloj en pantalla completa”, puede ajustarlo en “Calendario”, “Calendario y reloj” o “Reloj”.

- **Calendario**
- **Reloj analógico**
- **Reloj digital**
- **Calendario y reloj**
- **Reloj**

■ Duración

Para ahorrar energía, el modo de marco de foto se apagará automáticamente después de que el televisor esté 24 horas apagado. Después de utilizar el modo de marco de foto durante 24 horas, deje de utilizar este modo al menos una hora para evitar que el panel se queme.

El tiempo de duración se puede ajustar en “Duración” en “Ajustes de marco de fotos”.

Para evitar que el panel se queme, la posición de la foto, el reloj y el calendario cambian automáticamente cada hora.







Navegación por el menú del televisor

“HOME” le permite disfrutar de diversas funciones útiles del televisor. Es posible seleccionar canales o fuentes de entrada y modificar los ajustes del televisor fácilmente.

1 Pulse **HOME**.



2 Pulse \leftarrow/\rightarrow para seleccionar una opción y, a continuación, pulse \square . Para salir del menú, pulse **HOME**.

Icono de categoría	Descripción
	Lista de progr. Digitales Puede seleccionar la Lista de progr. Digitales (página 20).
	EPG digital Puede seleccionar la Guía digital electrónica de programas (EPG) (página 19).
	Foto Puede visualizar archivos de fotografías a través de dispositivos USB.
	Música Puede escuchar archivos de música a través de dispositivos USB.
	Vídeo Puede visualizar archivos de vídeo a través de dispositivos USB.
	Modo de marco de foto Puede seleccionar la imagen de marco que le permita disfrutar de fotos, música y reloj. Para obtener información, consulte la página 24.
	Ajustes Puede realizar configuraciones y ajustes avanzados.



- Las opciones disponibles dependen de cada situación.
- Las opciones no disponibles aparecen en gris o no se muestran.

Instalación de los accesorios (soporte de pared)

■ Para los clientes:

Por razones de protección del producto y de seguridad, Sony recomienda que la instalación del televisor sea realizada por un distribuidor de Sony o contratista autorizado. No intente instalarlo usted mismo.

■ Para distribuidores de Sony y contratistas:

Preste especial atención a la seguridad durante la instalación, mantenimiento periódico y comprobación de este producto.

Se requieren conocimientos suficientes para instalar estos productos, especialmente para determinar la resistencia de la pared para soportar el peso del televisor. Acuda a distribuidores de Sony o contratistas autorizados para realizar la instalación de estos productos en la pared y preste especial atención a la seguridad durante la instalación. Sony no se responsabiliza de ninguna lesión o daño provocado por una manipulación o instalación incorrectas.



- Coloque el televisor con la pantalla hacia abajo sobre una superficie estable y plana cubierta por un paño grueso y suave para fijar el gancho de montaje.





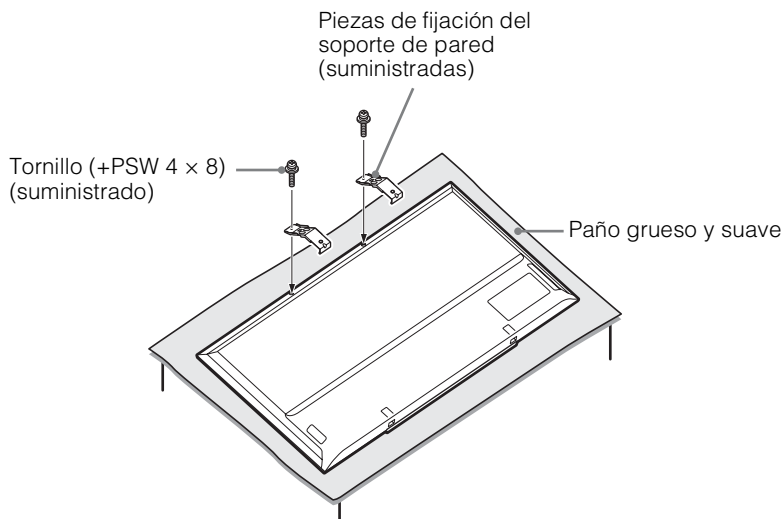



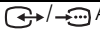

■ Para los modelos KDL-46R473A/46R470A solamente

Antes de instalar el soporte de pared, coloque las piezas de fijación de dicho soporte (suministradas) en la parte posterior del televisor mediante los tornillos suministrados.

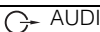

- Para retirar el soporte de sobremesa del televisor, coloque la pantalla orientada hacia abajo sobre una superficie de trabajo estable de dimensiones superiores a las del televisor.
- Para evitar que se dañe la superficie de la pantalla LCD, asegúrese de colocar un paño suave sobre la superficie de trabajo.

Especificaciones

Sistema	
Sistema del panel	Panel LCD (pantalla de cristal líquido) Luz de fondo LED
Sistema del televisor	En función del país o la región que haya seleccionado Analogico: B/G, D/K, L, I Digital: DVB-T, DVB-T2 (solamente en los modelos KDL-46R473A / 40R474A / 40R473A / 32R424A / 32R423A), DVB-C
Sistema de video/color	Analogico: PAL, PAL60 (sólo entrada de video), SECAM, NTSC3.58, NTSC4.43 (sólo entrada de video) Digital: MPEG-2 MP@ML/HL, H.264/MPEG-4 AVC HP@L4.0, MP@L4.0
Cobertura de canales	Analogico: de 46,25 a 855,25 MHz Digital: VHF/UHF
Salida de sonido	8 W + 8 W
Tomas de entrada/salida	
Antena/cable	Terminal externa de 75 ohmios para VHF/UHF
 AV1	Euroconector de 21 pines que incluye entrada de audio/video, entrada RGB, entrada S-Video, y salida TV de audio/video.
 COMPONENT IN/ AV2	 COMPONENT IN Formatos compatibles: 1080p, 1080i, 720p, 576p, 576i, 480p, 480i Y: 1 Vp-p, 75 ohmios, sincronización negativa de 0,3 V/Ps/Cs: 0,7 Vp-p, 75 ohmios  AV2 Entrada de video (conectores RCA)
 COMPONENT IN/ AV2	Entrada de audio (conectores RCA)
HDMI IN 1(ARC) HDMI IN 2/MHL	Video HDMI: 1080/24p, 1080p, 1080i, 720p, 576p, 576i, 480p, 480i Video MHL: 1080/24p, 1080/30p, 1080i, 720p, 720/30p, 576p, 576i, 480p, 480i Audio: PCM lineal de dos canales 32, 44,1 y 48 kHz, 16, 20 y 24 bits, Dolby Digital
 DIGITAL AUDIO OUT (OPTICAL)	Toma digital óptica (PCM lineal de dos canales, Dolby Digital)
 AUDIO OUT, 	Salida de audio (Izquierda/Derecha), auriculares (miniconector)
	Puerto USB
	Ranura CAM (Módulo de acceso condicional)

Nombre del modelo KDL-	46R47xA	40R47xA	32R42xA	
Alimentación y otros aspectos				
Requisitos de alimentación	CA de 220 a 240 V, 50 Hz			
Clase de eficiencia energética	A			
Tamaño de la pantalla (medida diagonalmente)	Aprox. 116,8 cm / 46 pulgadas	Aprox. 101,6 cm / 40 pulgadas	Aprox. 80,0 cm / 32 pulgadas	
Consumo de energía	en modo "Uso doméstico"/ "Estándar"	75 W	61 W	40 W
	en modo "Uso comercial"/ "Viva"	107 W	87 W	58 W
Consumo medio anual de energía*1	110 kWh	89 kWh	58 kWh	
Consumo de energía en modo de espera*2	0,3 W		0,5 W	
Resolución de la pantalla	1.920 puntos (horizontal) × 1.080 líneas (vertical)		1.366 puntos (horizontal) × 768 líneas (vertical)	

Nombre del modelo KDL-		46R47xA	40R47xA	32R42xA
Dimensiones (an x al x prof) (Aprox.)	(con el soporte de sobremesa)	105,3 x 65,0 x 20,4 cm	92,3 x 57,4 x 18,4 cm	73,1 x 46,6 x 17,1 cm
	(sin el soporte de sobremesa)	105,3 x 62,2 x 7,6 cm	92,3 x 54,8 x 7,6 cm	73,1 x 44,1 x 7,6 cm
Peso (Aprox.)	(con el soporte de sobremesa)	10,0 kg	7,6 kg	5,3 kg
	(sin el soporte de sobremesa)	9,7 kg	7,3 kg	5,1 kg
Accesorios suministrados		Consulte "1: Comprobación de los accesorios" en la página 5.		

*1 Consumo de energía al año, calculado en base al consumo de energía del televisor funcionando 4 horas al día durante 365 días. El consumo real de energía dependerá de cómo se utilice el televisor.

*2 El consumo de energía en modo de espera especificado se alcanza cuando el televisor termina los procesos internos necesarios.

El diseño y las especificaciones están sujetos a cambios sin previo aviso.

Solución de problemas

Compruebe si el indicador **I/⏻** (encendido/modo de espera) parpadea en rojo.

Cuando parpadea

La función de autodiagnóstico está activada. Pulse **I/⏻** en el lateral del televisor para apagarlo, desconecte el cable de alimentación e informe a su distribuidor o centro de servicio técnico de Sony.

Cuando no parpadea

- 1 Compruebe los elementos de las tablas siguientes.
- 2 Si el problema persiste, solicite al personal de servicio especializado que repare el televisor.



- Si desea obtener más información, póngase en contacto con el Centro de atención al cliente de Sony remitiéndose a la dirección o llamando al teléfono que aparecen en la garantía suministrada.

Imagen

Ausencia de imagen (la pantalla aparece oscura) y de sonido

- Revise la conexión de la antena/cable.
- Conecte el televisor a la alimentación y pulse **I/⏻** en el lateral del televisor.
- Si el indicador **I/⏻** (encendido/modo de espera) se ilumina en rojo, pulse **I/⏻**.

Ausencia de imagen o del menú de información del equipo conectado al euroconector

- Pulse **↵** para mostrar la lista de equipos conectados y, a continuación, seleccione la entrada deseada.
- Compruebe la conexión entre el equipo opcional y el televisor.

Imagen doble o imagen fantasma

- Revise la conexión de la antena/cable.
- Compruebe la ubicación y dirección de la antena.

Sólo aparecen efectos de nieve y ruido en la pantalla

- Compruebe si la antena está rota o doblada.
- Compruebe si la antena ha llegado al final de su vida útil (tres a cinco años de uso normal, uno a dos años de uso en la costa).

Aparece ruido de imagen o de sonido al visualizar un canal de televisión

- Ajuste "AFT" (Sintonización fina automática) para obtener una mejor recepción de la imagen.

Aparecen pequeños puntos negros y/o brillantes en la pantalla

- La imagen de una pantalla está compuesta de píxeles. Los pequeños puntos negros y/o brillantes (píxeles) no son síntoma de un funcionamiento defectuoso.

Los programas en color no se ven en color

- Seleccione "Preestablecido".

No hay color o este es irregular cuando se visualiza una señal procedente de las tomas

COMPONENT IN/AV2

- Revise la conexión de las tomas **COMPONENT IN/AV2** y compruebe que estén colocadas firmemente en sus respectivas tomas de corriente.

Sonido

Buena calidad de imagen pero no hay sonido

- Pulse **⏻ + 0%** (Eliminación del sonido).
- Compruebe si "Altavoz" está ajustado en "Altavoz de TV".
- Al utilizar la entrada HDMI con un disco Super Audio CD o DVD-Audio, es posible que DIGITAL AUDIO OUT (OPTICAL) no emita señales de audio.
- Compruebe si la clavija de los auriculares se encuentra conectada al televisor.

Canales

No se puede elegir el canal deseado

- Cambie entre modo digital y analógico y elija el canal digital/analógico deseado.

Algunos canales están vacíos

- Canal de suscripción/codificado. Suscríbase al servicio de televisión de pago.
- El canal sólo se utiliza para datos (sin imagen ni sonido).
- Póngase en contacto con la emisora para recibir información sobre la transmisión.

No se muestran canales digitales

- Póngase en contacto con un instalador local para averiguar si dispone de transmisiones digitales en su zona.
- Utilice una antena de mayor ganancia.

Genérico

El televisor se apaga automáticamente (entra en modo de espera)

- Compruebe si "Desconex. Aut." o "Televisor inactivo a Standby" se encuentra activado.
- Si no se recibe ninguna señal y no se realiza ninguna operación en modo TV durante 15 minutos, el televisor cambiará automáticamente al modo de espera.
- Compruebe si "Duración" en el modo de Marco de foto está activada.

- Compruebe si “Duración” se activa cuando enciende el televisor mediante Conexión Aut.

Imagen y/o sonidos distorsionados

- Mantenga el televisor lejos de fuentes de perturbación eléctrica como coches, motos, secadores o equipos ópticos.
- Cuando instale un equipo opcional, deje un espacio razonable entre éste y el televisor.
- Revise la conexión de la antena/cable.
- Mantenga la antena/cable del televisor lejos de otros cables de conexión.

El mando a distancia no funciona

- Cambie las pilas.

El equipo HDMI/MHL no aparece en la “Lista de dispositivos con BRAVIA Sync”

- Compruebe que el equipo sea compatible con Control de BRAVIA Sync.

El televisor no emite imágenes y/o sonido del dispositivo MHL

- Desconecte el cable MHL y, a continuación, vuelva a conectarlo o apague el dispositivo MHL y enciéndalo de nuevo y desbloquéelo.

Si “Modo tienda: Sí” se muestra en la pantalla

- El televisor está ajustado en el modo “Uso comercial”. Debe ajustar “Uso doméstico” para “Ubicación” en el procedimiento de “Arranque automático” otra vez (página 9).

“Sintonía automática digital” no encuentra ningún servicio de televisión por cable (programas).

- Compruebe su conexión por cable o su configuración de sintonización.
- Intente realizar la “Sintonía automática digital” mediante la selección de “Antena” en lugar de “Cable”.

Inleiding

Bedankt dat u hebt gekozen voor dit Sony-product.

Alvorens de televisie te gebruiken, dient u deze handleiding volledig door te lezen. Bewaar de handleiding voor raadpleging in de toekomst.

Opmerkingen betreffende de digitale televisiefunctie

- Functies met betrekking tot digitale televisie (DVB) werken alleen in landen of gebieden waar DVB-T/DVB-T2* (MPEG-2 en H.264/MPEG-4 AVC) digitale aardse signalen worden uitgezonden of waar toegang is tot een compatibele DVB-C (MPEG-2 en H.264/MPEG-4 AVC) kabelservice. Vraag uw dealer of u een DVB-T/DVB-T2*-signaal kunt ontvangen waar u woont of vraag uw kabelleverancier of hun DVB-C-kabelservice geschikt is voor een geïntegreerde werking met deze televisie.
- Uw kabelleverancier kan voor een dergelijke service kosten in rekening brengen en het kan zijn dat u moet instemmen met bepaalde voorwaarden.
- Dit televisietoestel voldoet aan de DVB-T/DVB-T2*- en DVB-C-specificaties, maar de compatibiliteit met toekomstige DVB-T/DVB-T2* digitale aardse en DVB-C digitale kabeluitzendingen kan niet worden gegarandeerd.
- Bepaalde digitale televisiefuncties zijn wellicht niet beschikbaar in sommige landen/regio's en DVB-C-kabel werkt wellicht niet goed bij bepaalde aanbieders.

Dit product werd geproduceerd door of in opdracht van Sony Corporation, 1-7-1 Konan Minato-ku Tokyo, 108-0075 Japan. Vragen met betrekking tot product conformiteit gebaseerd op EU-wetgeving kunnen worden gericht aan de gemachtigde vertegenwoordiger, Sony Deutschland GmbH, Hedelfinger Strasse 61, 70327 Stuttgart, Duitsland. Voor service- of garantie zaken verwijzen wij u door naar de adressen in de afzonderlijke service of garantie documenten.



- De afbeeldingen in deze handleiding zijn van de KDL-40R474A tenzij anders vermeld.
- * DVB-T2 is niet beschikbaar voor tv-modellen die behoren tot de reeks KDL-46R470A / 40R471A / 40R470A / 32R421A / 32R420A. DVB-T2 is beschikbaar voor tv-modellen die behoren tot de reeks KDL-46R473A / 40R474A / 40R473A / 32R424A / 32R423A.

Informatie over handelsmerken

- **DVB** is een gedepeoneerd handelsmerk van het DVB Project.
- **HDMI**, het HDMI-logo en High Definition Multimedia Interface zijn handelsmerken of gedepeoneerde handelsmerken van HDMI Licensing, LLC in de Verenigde Staten en andere landen.
- Vervaardigd onder licentie van Dolby Laboratories.
- **"BRAVIA"** en **BRAVIA** zijn handelsmerken van Sony Corporation.
- **MHL**, Mobile High-Definition Link en het logo van MHL zijn handelsmerken of gedepeoneerde handelsmerken van MHL Licensing, LLC.
- Gefabriceerd onder licentie van DTS Licensing Limited. Meer informatie over octrooien en handelsmerken in de VS en andere landen vindt u op www.dts.com/patents/legacy.aspx. © DTS Licensing Limited en DTS, Inc. 2012.

Het is aanbevolen dat u "Auto service update" instelt op "Aan". Op die manier worden nieuwe digitale diensten automatisch toegevoegd zodra ze beschikbaar zijn.

Selecteer "Instellingen" → "Kanaal installatie" → "Digitaal Set-up" → "Technische instellingen" → "Auto service update".



- Als u "Auto service update" instelt op "Uit", wordt er een melding van nieuwe digitale diensten gemaakt via een bericht op het scherm en worden de diensten niet automatisch toegevoegd. De beschikbaarheid van deze functie is afhankelijk van uw regio/land. Als de functie niet beschikbaar is, voer dan "Digitale autom. Afstemming" uit om nieuwe diensten toe te voegen.

HDMI™
HIGH-DEFINITION MULTIMEDIA INTERFACE



MHL™
Mobile High-Definition Link

dts®
2.0+Digital Out

Locatie van het identificatielabel

De labels met het modelnr., productiedatum (maand/jaar) en de voedingsklasse (in overeenstemming met de toepasselijke veiligheidsreglementen) bevinden zich op de achterkant van de tv of verpakking.



Download een meer gedetailleerde gebruiksaanwijzing via internet!

- Selecteer uw land.
- U kunt een meer gedetailleerde gebruiksaanwijzing downloaden op de Support-pagina.

 De webpagina kan worden gewijzigd zonder kennisgeving.



Inhoudsopgave

Aan de slag

Veiligheidsinformatie.....	10
Voorzorgsmaatregelen	11
Overzicht van de afstandsbediening.....	13
Overzicht van de knoppen en lampjes van de televisie	15

Televisie kijken

Televisie kijken	16
De Digitale Elektronische Programmagids gebruiken (EPG) DVB	18
De Digitale programmalijst gebruiken DVB	19

Optionele apparatuur gebruiken

Optionele apparatuur aansluiten	21
Beelden bekijken van aangesloten apparatuur	22
Fotokader	23

Menufuncties gebruiken

Het menu van de televisie gebruiken	25
---	----

Overige informatie

De accessoires installeren (wandmontagesteun).....	26
Specificaties	27
Problemen oplossen	29

DVB : alleen voor digitale kanalen

• Lees "Veiligheidsinformatie" voor u de tv gebruikt (pagina 10). Bewaar deze handleiding zodat u deze in de toekomst kunt raadplegen.

1: de accessoires controleren

Tafelstandaard (1)

Bevestigingschroeven voor tafelstandaard (M5 x 16) (2)

Bevestigingsonderdelen voor wandmontagesteun (2) (alleen KDL-46R473A/46R470A)

Bevestigingsschroeven voor bevestigingsonderdelen (M4 x 8) (2) (alleen KDL-46R473A/46R470A)

Afstandsbediening RM-ED054 (1)

Batterijen AAA-formaat (2)

■ Batterijen in de afstandsbediening plaatsen

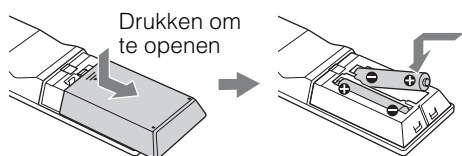

- Let op de + en de - bij het plaatsen van de batterijen.
- Combineer geen verschillende typen batterijen, of oude en nieuwe batterijen.
- Gooi oude batterijen niet gewoon weg, maar lever ze in. In bepaalde regio's kan het verwerken van batterijen aan regels zijn gebonden. Neem hiervoor contact op met de lokale autoriteiten.
- Hanteer de afstandsbediening met zorg. Laat de afstandsbediening niet vallen, ga er niet op staan en mors er geen vloeistof op.
- Plaats de afstandsbediening niet in de buurt van een warmtebron, op een plek in direct zonlicht of in een vochtige ruimte.

2: de standaard bevestigen



- Om de beste beeldkwaliteit te bekomen, mag u het scherm niet blootstellen aan rechtstreekse lichtstralen of zonlicht.

Volg de montageschappen voor het plaatsen van de tv op de standaard.

1 Raadpleeg het instructiedocument geleverd bij de tafelstandaard voor de juiste bevestigingswijze voor bepaalde televisiemodellen.

2 Plaats de tv met het scherm naar beneden op een vlak en stabiel oppervlak dat is bedekt met een dikke en zachte doek.

3 Bevestig de televisie aan de tafelstandaard met behulp van de bijgeleverde schroeven.

Dikke en zachte doek

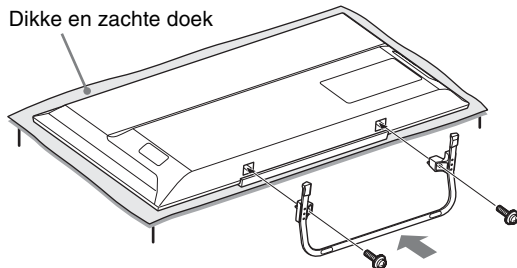

- Zorg ervoor dat u de tafelstandaard niet tegen de rand van het oppervlak stoot wanneer u deze bevestigt.

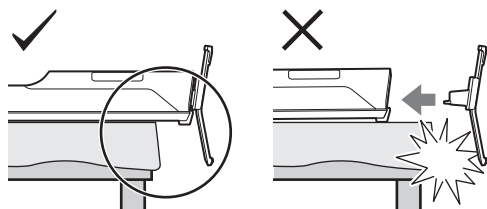



- Houd de tafelstandaard met één hand vast zodat deze niet valt tijdens de bevestiging.

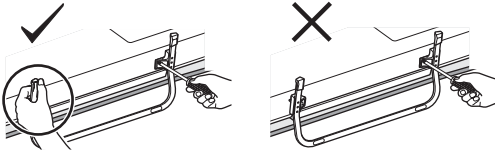

- Oefen geen druk uit op het LCD-scherm of op het kader rond het scherm.
- Deze tv is uiterst zwaar; zorg ervoor dat u minstens met twee bent om de tv op een dikke, zachte doek te plaatsen.
- Als u een elektrische schroevendraaier gebruikt, stelt u het aandraaimoment in op ongeveer 1,5 N·m {15 kgf·cm}.
- Zorg ervoor dat de drie bijgeleverde schroeven goed aangedraaid zijn, anders kan de tv omvallen.
- Gebruik een geschikte schroevendraaier om de schroeven goed aan te draaien zonder dat de schroefkop hierbij beschadigd raakt.
- Leg het netsnoer niet in de buurt van de installatieplaats bij het bevestigen van de tafelstandaard.
- Voor het verwijderen van de tafelstandaard, voert u de installatieprocedure omgekeerd uit. Verwijder geen andere schroeven dan deze die u gebruikte bij het bevestigen van de tafelstandaard. Schakel de tv niet in terwijl het LCD-scherm naar beneden gericht is om een oneven beelduniformiteit te voorkomen.

3: een antenne/ kabel/ videorecorder/ dvd-recorder aansluiten

Alleen een antenne/kabel aansluiten

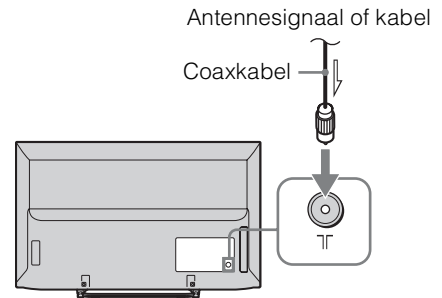

Een antenne/kabel/videorecorder/ dvd-recorder aansluiten via SCART

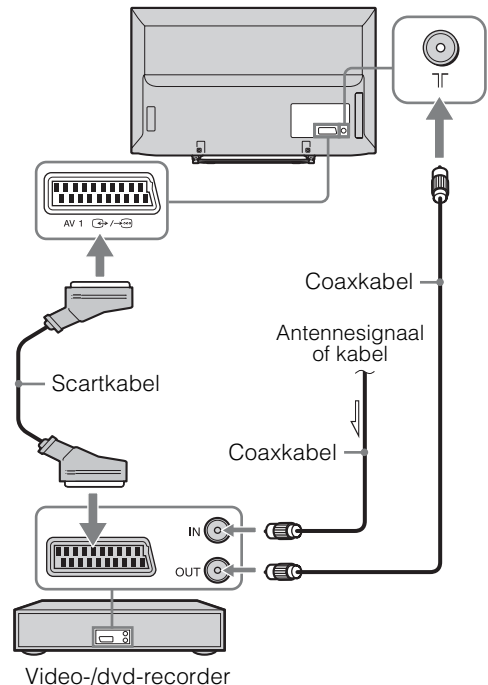

**Een antenne/kabel/videorecorder/
dvd-recorder aansluiten via HDMI**

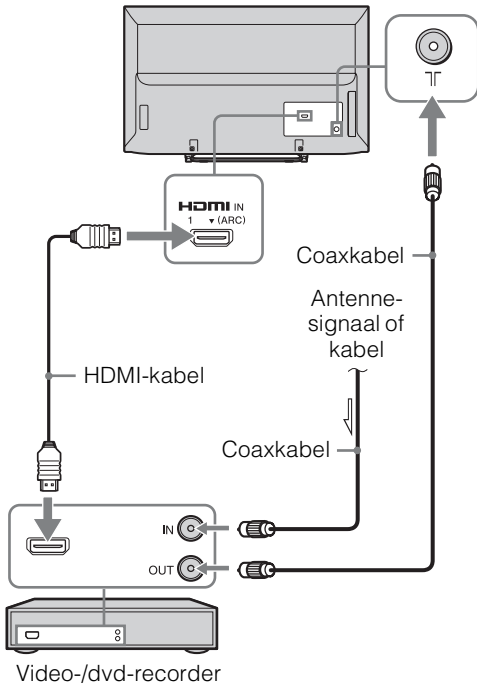

4: voorkomen dat de televisie omvalt

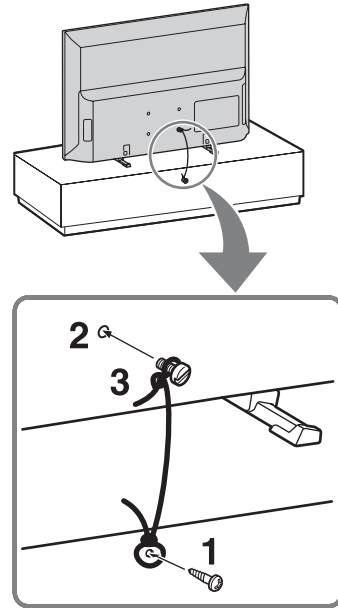

Aan de slag

- 1** Schroef een houtschroef (4 mm diameter, niet bijgeleverd) in de televisiestandaard.
- 2** Plaats een kolomschroef (M4, niet bijgeleverd) in de schroefopening van de televisie.
- 3** Verbind de houtschroef en de kolomschroef met een stevige draad (niet bijgeleverd).
De lengte van de M4-kolomschroef wijkt af afhankelijk van de diameter van het koord. Raadpleeg de onderstaande afbeelding.

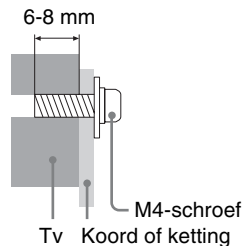

- Voor het ondersteunen van de tv wordt een optionele Sony-draagriemkit gebruikt. Neem contact op met het dichtstbijzijnde Sony-servicecentrum om een kit aan te schaffen. Houd de modelnaam van uw tv bij de hand als referentie.

5: de taal, het land/de regio en de locatie selecteren

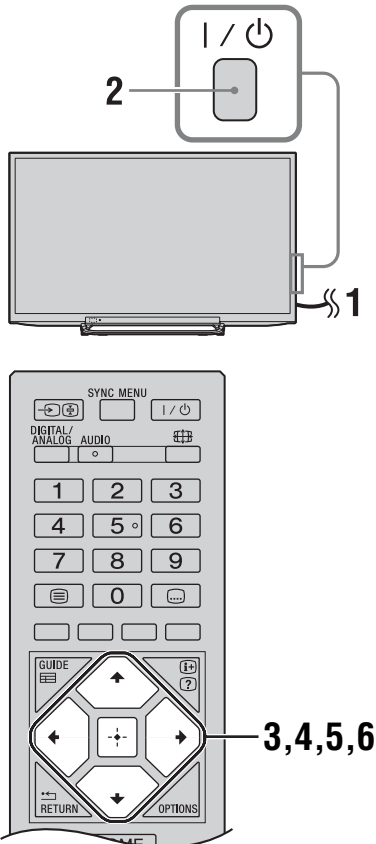

1 Sluit de televisie aan op de netspanning (220-240 V wisselstroom, 50 Hz).

2 Druk op **I/⏻** op de zijkant van de televisie.

Als de stand-bystand geactiveerd is (het lampje **I/⏻** (aan-uit/stand-by) op het voorpaneel van de televisie is rood), drukt u op **I/⏻** op de afstandsbediening om de televisie in te schakelen.

De eerste keer dat u de televisie inschakelt, verschijnt het menu Taal/Language op het scherm.



- Wanneer u de tv inschakelt, licht het aan/uit-lampje groen op.

3 Druk op **↕/↔** om de taal te selecteren die op de menuschermen wordt weergegeven, en druk vervolgens op **⏻**.

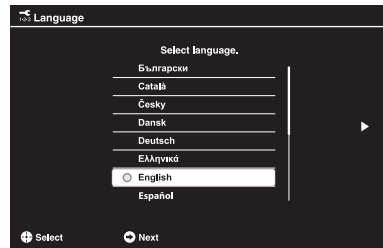

4 Volg de instructies op het scherm om het land/de regio te selecteren waarin u de televisie gaat gebruiken.

Als het land/de regio waarin u de televisie wilt gebruiken, niet in de lijst wordt weergegeven, selecteert u "-" in plaats van een land/regio.

5 Volg de instructies op het scherm om de PIN-code in te stellen.



- U kunt om het even welke PIN-code instellen, behalve 0000.

6 Volg de instructies op het scherm om het type locatie te selecteren waar u de televisie gaat bedienen.

Met deze optie kunt u de oorspronkelijke beeldmodus selecteren voor de verlichtingsomstandigheden in deze omgevingen.

In de modus Winkel worden bepaalde instellingen tijdelijk gereset voor gebruik in een winkel.

6: de tv automatisch programmeren

- 1 Druk op om het type uitzending te selecteren en druk vervolgens op .



- 2 Druk op om "Aards" of "Kabel" te selecteren en druk vervolgens op . Selecteer "Aards" voor de ontvangst van terrestrische tv-uitzendingen via een externe antenne. Selecteer "Kabel" als u kabeltelevisie hebt en geen externe settopbox gebruikt. Als u "Kabel" selecteert, wordt het scherm voor het selecteren van het scantype weergegeven. Zie "De televisie afstemmen voor kabelverbinding" (pagina 9). De televisie begint vervolgens te zoeken naar alle beschikbare digitale kanalen en daarna naar alle beschikbare analoge kanalen. Dit kan enige tijd duren; druk tijdens het zoeken geen toetsen in op de televisie of de afstandsbediening.



- In bepaalde landen kunt u "Aards" selecteren in plaats van "Kabel" om kabeltelevisieprogramma's te ontvangen.

Als er een bericht verschijnt waarin u wordt gevraagd de aansluiting van de antenne te controleren

Er werden geen digitale of analoge kanalen gevonden. Controleer de aansluitingen van de antenne/kabel en druk op om het automatisch programmeren opnieuw te starten.

- 3 Programma's sorteren: hiermee wijzigt u de volgorde waarin de kanalen op de televisie zijn opgeslagen.

- 1 Druk op om het kanaal te selecteren dat u naar een nieuwe positie wilt verplaatsen en druk op .

- 2 Druk op om de nieuwe positie voor het kanaal te selecteren en druk op . Als u de volgorde van de opgeslagen kanalen op de televisie niet wilt wijzigen, drukt u op **HOME** om naar de volgende stap te gaan.



- Deze stap wordt mogelijk niet weergegeven als alleen het digitale kanaal gevonden wordt.

- 4 Stelt de huidige datum en tijd in.



- Deze stap verschijnt alleen als de klok niet kon worden opgehaald via een digitale uitzending.

De melding "Instelling voltooid." wordt weergegeven op het scherm. Druk op . De televisie heeft nu alle beschikbare kanalen afgestemd.



- USB systeem update
U kunt het tv-systeem updaten met behulp van een USB-geheugen. Meer informatie vindt u op de onderstaande website.
<http://support.sony-europe.com/TV/>

De televisie afstemmen voor kabelverbinding

- 1 Druk op en om "Snelscan" of "Volledige scan" te selecteren en druk vervolgens op .

"Snelscan": de kanalen worden afgestemd volgens de informatie van de kabelaanbieder in het uitzendesignaal. De aanbevolen instelling voor "Frequentie" en "Netwerk-ID" is "Auto". Deze optie wordt aanbevolen voor snel programmeren als dit door uw kabelaanbieder wordt ondersteund. Als er via "Snelscan" niet wordt afgestemd, gebruikt u de onderstaande methode "Volledige scan".

"Volledige scan": alle beschikbare kanalen worden afgestemd en opgeslagen. Deze procedure kan enige tijd in beslag nemen.

Deze optie wordt aanbevolen als "Snelscan" niet door uw kabelaanbieder wordt ondersteund.

- 2 Druk op om "Start" te selecteren. De televisie begint te zoeken naar kanalen. Druk geen toetsen in op de televisie of de afstandsbediening.



- Bepaalde kabelaanbieders ondersteunen "Snelscan" niet. Als er geen kanalen worden gevonden met "Snelscan", voert u "Volledige scan" uit.

Veiligheids- informatie

Installatie/configuratie

Installeer en gebruik de televisie volgens de instructies hieronder om het risico op brand, elektrische schok, schade en/of letsel te vermijden.

Installatie

- Het televisietoestel moet in de buurt van een goed toegankelijk stopcontact worden geplaatst.
- Plaats het televisietoestel op een stabiele, vlakke ondergrond.
- Laat wandinstallaties alleen door gekwalificeerd servicepersoneel uitvoeren.
- Het wordt om veiligheidsredenen aanbevolen accessoires van Sony te gebruiken.
- Gebruik de schroeven die bij de wandmontagesteun zijn geleverd voor het bevestigen van de montagehaken aan het televisietoestel. De bijgeleverde schroeven hebben gemeten vanaf het bevestigingsoppervlak van de montagehaak de afmetingen die aangegeven zijn in de afbeelding. De diameter en de lengte van de schroeven verschillen naar gelang het model van de wandmontagesteun. Het gebruik van andere schroeven dan de meegeleverde schroeven kan resulteren in interne schade van het televisietoestel of kan ertoe leiden dat de televisie valt enz.

32, 40 TV: 6,5 mm ~ 10 mm
46 TV: 8 mm ~ 12 mm

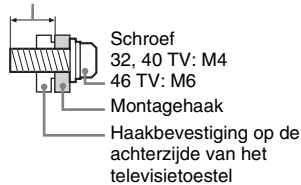

Transport

- Voordat u het televisietoestel transporteert, moet u alle snoeren loskoppelen.
- Voor het transport van een groot televisietoestel zijn twee of drie personen nodig.
- Als u het televisietoestel in uw armen draagt, moet u het vasthouden zoals op de afbeelding wordt getoond. Oefen geen druk uit op het LCD-scherm en op het kader rond het scherm.



KDL-32R424A/32R423A/32R421A/
32R420A

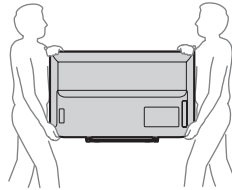

KDL-46R473A/46R470A/40R474A/
40R473A/40R471A/40R470A

- Als het televisietoestel wordt opgetild of verplaatst, houdt u het toestel stevig vast aan de onderkant.

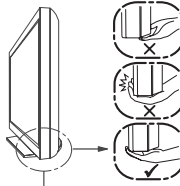

Zorg ervoor dat u de onderkant van het paneel vasthoudt en niet het voorste gedeelte.

- Wanneer u het televisietoestel vervoert, mag u dit niet blootstellen aan schokken of sterke trillingen.
- Als u het televisietoestel naar de reparateur brengt of vervoert, verpakt u het in de oorspronkelijke doos en verpakkingsmaterialen.

Ventilatie

- Bedek nooit de ventilatie-openingen en steek nooit iets daardoor naar binnen.
- Houd ruimte vrij rond het televisietoestel zoals hierna wordt aangegeven.
- Het wordt aanbevolen de wandmontagesteun van Sony te gebruiken voor een goede luchtcirculatie.

Installatie aan de wand

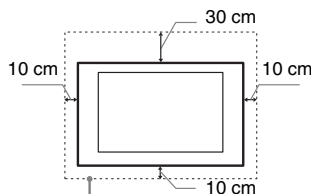

Houd minimaal deze ruimte vrij rond het toestel.

Installatie op de standaard

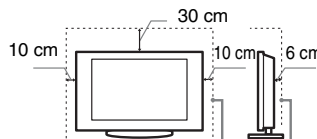

Houd minimaal deze ruimte vrij rond het toestel.

- Voor een goede ventilatie en om ophoping van vuil en stof te voorkomen:
 - Plaats het televisietoestel niet plat op de grond en installeer het niet ondersteboven, achterstevoren of gedraaid.

- Installeer het televisietoestel niet op een plank, kleed, bed of in een kast.
- Dek het televisietoestel niet af met een doek, zoals gordijnen, of voorwerpen als kranten enz.
- Installeer het televisietoestel niet zoals hierna wordt getoond.

Luchtcirculatie geblokkeerd.

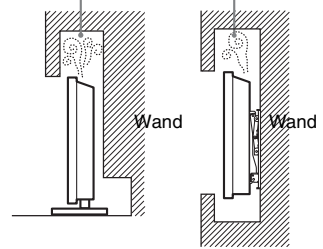

Netsnoer

Hanteer het netsnoer en het stopcontact als volgt om het risico op brand, elektrische schok of schade en/of letsel te vermijden:

- Gebruik alleen Sony-netsnoeren en geen netsnoeren van andere leveranciers.
- Steek de stekker volledig in het stopcontact.
- Gebruik het televisietoestel uitsluitend op een wisselspanning van 220–240 V.
- Koppel voor alle veiligheid het netsnoer los als u de kabels aansluit en let erop dat u niet over de kabels struikelt.
- Verwijder het netsnoer uit het stopcontact voordat er werkzaamheden aan het televisietoestel worden uitgevoerd of het wordt verplaatst.
- Houd het netsnoer uit de buurt van warmtebronnen.
- Verwijder de stekker uit het stopcontact en reinig deze regelmatig. Indien de stekker wordt bedekt door stof en vocht opneemt, kan de isolatie verslechteren, hetgeen brand kan veroorzaken.

Opmerkingen

- Gebruik het meegeleverde netsnoer niet voor andere apparatuur.
- Zorg dat het netsnoer niet te veel wordt afgeklemd, gebogen of gedraaid. Hierdoor kunnen de draden worden blootgelegd of doorgesneden.
- Pas het netsnoer niet aan.
- Plaats geen zware voorwerpen op het netsnoer.
- Trek nooit aan het netsnoer zelf als dit wordt losgekoppeld.
- Sluit niet te veel apparaten aan op hetzelfde stopcontact.
- Gebruik geen stopcontact waarbij de stekker slecht contact maakt.

Verboden gebruik

Installeer/gebruik het televisietoestel niet op locaties, in omgevingen of situaties die hierna worden weergegeven. Het televisietoestel kan dan slecht gaan functioneren en brand, elektrische schok, schade en/of letsel veroorzaken.

Locatie:

- Buiten (in direct zonlicht), aan de kust, op een schip of ander vaartuig, in een voertuig, in medische instellingen, op instabiele locaties, in de buurt van water, regen vocht of rook.
- Als de tv in de kleedkamer van een openbare badruimte of hete bron wordt gehangen, kan de tv beschadigd worden door zwavel in de lucht.

Reinigen:

Geen water of schoonmaakmiddelen direct op de TV sproeien. Dit kan naar de onderzijde van het scherm lopen of op uitwendige onderdelen terecht komen en binnendringen in de TV, waardoor een technische storing kan optreden.

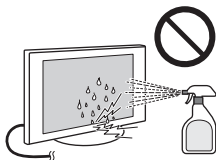

Omgeving:

- Locaties die heet, vochtig of zeer stoffig zijn; waar insecten kunnen binnendringen; waar het toestel kan worden blootgesteld aan mechanische trillingen, in de buurt van brandbare voorwerpen (kaarsen enz.). Stel het televisietoestel niet bloot aan druppels of spetters en plaats geen met vloeistof gevulde voorwerpen, zoals vazen, op het toestel.
- Plaats de tv niet in een vochtige of stoffige ruimte, of in een kamer met oliehoudende rook of stoom (in de nabijheid van kookplaten of bevochtigers). Dat kan leiden tot brand, elektrische schokken of vervorming.

Situatie:

- Gebruik het toestel niet als u natte handen heeft, als de kast is verwijderd of met bevestigingen die niet worden aangeraden door de fabrikant. Verwijder de stekker van het televisietoestel uit het stopcontact en ontkoppel de antenne tijdens onweer.
- Installeer de tv niet zodat deze uitsteekt in een open ruimte. Als een persoon of voorwerp tegen de tv botst, kan dat tot letsel of schade leiden.

Gebroken glas:

- Gooi niets tegen het televisietoestel. Het schermglas kan breken door de impact en ernstig letsel veroorzaken.

- Als het scherm van het televisietoestel barst, mag u het toestel pas aanraken nadat u de stekker uit het stopcontact hebt getrokken. Anders bestaat er gevaar op elektrische schokken.
- Stel het LCD-scherm niet bloot aan hevige impact of schokken. Het schermglas kan barsten of uiteenspatten en verwondingen veroorzaken.

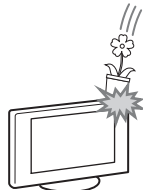

Wanneer de televisie niet wordt gebruikt

- Als u het televisietoestel een aantal dagen niet gebruikt, dan moet het worden losgekoppeld van de netspanning vanwege milieu- en veiligheidsredenen.
- Als het televisietoestel nog onder spanning staat wanneer het net is uitgeschakeld, trekt u de stekker uit het stopcontact om het televisietoestel volledig uit te schakelen.
- Bepaalde televisietoestellen kunnen over functies beschikken waarvoor het toestel in de stand-bystand moet blijven om correct te werken.

Voor kinderen

- Zorg dat kinderen niet op het televisietoestel klimmen.
- Houd kleine accessoires buiten het bereik van kinderen, zodat deze niet kunnen worden ingeslikt.

In het geval de volgende problemen optreden...

Schakel het televisietoestel uit en verwijder onmiddellijk het netsnoer als een van de volgende problemen optreedt.

Vraag uw dealer of Sony-servicecentrum het toestel te laten nakijken door gekwalificeerd servicepersoneel.

In het geval:

- het netsnoer is beschadigd.
- het netsnoer niet goed past.
- het televisietoestel is beschadigd omdat het is gevallen, er tegenaan is geslagen of er iets naar is gegooid.
- een vloeibaar of vast voorwerp door de openingen in de kast terecht is gekomen.

Waarschuwing

Om het verspreiden van vuur tegen te gaan, mag u geen kaarsen of andere open vuur in de buurt van dit product plaatsen.



Voorzorgsmaatregelen

Televisie kijken

- Kijk televisie met gedempt licht, omdat televisie kijken in het donker of gedurende een lange periode de ogen extra belast.
- Als u een hoofdtelefoon gebruikt, mag u het volume niet te hoog zetten om gehoorbeschadiging te voorkomen.

LCD-scherm

- Hoewel het LCD-scherm is vervaardigd met precisietechnologie en 99,99% of meer van de pixels werken, kunnen er toch donkere of heldere puntjes (rood, blauw of groen) permanent zichtbaar zijn op het LCD-scherm. Dit is een structureel kenmerk van een LCD-scherm en duidt niet op een defect.
- Druk en kras niet het op het scherm en plaats geen voorwerpen op het televisietoestel. Het beeld kan hierdoor vervormen of het LCD-scherm kan beschadigen.
- Als het televisietoestel op een koude plaats wordt gebruikt, kan het beeld vlekkerig of donker zijn. Dit wijst niet op een storing. Dit verschijnsel verdwijnt wanneer de temperatuur stijgt.
- Bij langdurige weergave van stilstaande beelden kunnen spookbeelden optreden. Deze kunnen na enige tijd verdwijnen.
- Het scherm en de kast worden warm als het televisietoestel wordt gebruikt. Dit duidt niet op een defect.
- Het LCD-scherm bevat een kleine hoeveelheid vloeibare kristallen. Gooi het toestel weg volgens de geldende lokale wetgeving en voorschriften.

Schermoppervlak/kast van het televisietoestel behandelen en reinigen

Zorg er om veiligheidsredenen voor dat u het netsnoer van het televisietoestel loskoppelt voordat u het reinigt.

Neem de volgende voorzorgsmaatregelen in acht om verkleuring of beschadiging van het materiaal of de coating van het scherm te voorkomen.

- Reinig het schermoppervlak/de kast met een zachte doek om stof te verwijderen. Bevochtig een zachte doek licht met een verdund reinigingsmiddel bij hardnekkige stofvorming.
- Geen water of schoonmaakmiddelen direct op de TV sproeien. Dit kan naar de onderzijde van het scherm lopen of op uitwendige onderdelen terechtkomen waardoor een technische storing kan optreden.
- Gebruik geen schuursponsje, alkalisch/zuurhoudend reinigingsmiddel, schuurpoeder of vluchtig oplosmiddel, zoals alcohol, benzeen, thinner of insectenbestrijdingsmiddel. Het gebruik van dergelijke materialen of het langdurig in aanraking komen met rubber- of vinylmaterialen kan beschadiging van het schermoppervlak en het materiaal van de kast tot gevolg hebben.
- Het wordt aanbevolen de ventilatie-openingen regelmatig met de stofzuiger te reinigen om een goede ventilatie te handhaven.
- Als u de hoek van het televisietoestel aanpast, moet u het toestel langzaam verplaatsen om te voorkomen dat het televisietoestel van de standaard schiet.

Optionele apparatuur

- Plaats optionele onderdelen of apparatuur die elektromagnetische straling uitzendt op een afstand van het televisietoestel. Anders kan beeldvervalsing en/of ruis optreden.
- Dit toestel is getest en compatibel bevonden met de lismieten vermeld in de EMC-richtlijn voor het gebruiken van een verbindingssignaalkabel korter dan 3 meter.

Waarschuwing bij gebruik van de afstandsbediening

- Let op de + en de - bij het plaatsen van de batterijen.
- Combineer geen verschillende typen batterijen, of oude en nieuwe batterijen.
- Gooi oude batterijen niet gewoon weg, maar lever ze in. In bepaalde regio's kan het verwerken van batterijen aan regels zijn gebonden. Neem hiervoor contact op met de lokale autoriteiten.
- Hanteer de afstandsbediening met zorg. Laat de afstandsbediening niet vallen, ga er niet op staan en mors er geen vloeistof op.
- Plaats de afstandsbediening niet in de buurt van een warmtebron, op een plek in direct zonlicht of in een vochtige ruimte.

Wegwerpen van het televisietoestel



Verwijdering van oude elektrische en elektronische apparaten (van toepassing in de Europese Unie

en andere Europese landen met gescheiden inzamelingsystemen)

Dit symbool op het product of op de verpakking wijst erop dat dit product niet als huishoudelijk afval mag worden behandeld. Het moet echter naar een inzamelingspunt worden gebracht waar elektrische en elektronische apparatuur wordt gerecycled. Als u ervoor zorgt dat dit product op de correcte manier wordt verwerkt, helpt u mogelijke negatieve gevolgen voor mens en milieu die zouden kunnen veroorzaakt worden in geval van verkeerde afvalbehandeling te voorkomen. Het recycleren van materialen draagt bij tot het behoud van natuurlijke bronnen. Voor meer details in verband met het recyclen van dit product, kan u contact opnemen met de gemeentelijke instanties, de organisatie belast met de verwijdering van huishoudelijk afval of de winkel waar u het product hebt gekocht.



Pb

Verwijdering van oude batterijen (van toepassing in de Europese Unie en andere Europese landen

met afzonderlijke inzamelingsystemen)

Dit symbool op de batterij of op de verpakking wijst erop dat de batterij, meegeleverd met van dit product niet als huishoudelijk afval behandeld mag worden. Op sommige batterijen kan dit symbool gebruikt worden in combinatie met een chemisch symbool. Het chemisch symbool voor kwik (Hg) of lood (Pb) wordt toegevoegd wanneer de batterij meer dan 0,0005 % kwik of 0,004 % lood bevat. Door deze batterijen op juiste wijze af te voeren, helpt u mogelijke negatieve gevolgen voor mens en milieu die zouden kunnen veroorzaakt worden in geval van verkeerde afvalbehandeling te voorkomen. Het recycleren van materialen draagt bij tot het behoud van natuurlijke bronnen. In het geval dat de producten om redenen van veiligheid, prestaties dan wel in verband met data-integriteit een permanente verbinding met een ingebouwde batterij vereisen, mag deze batterij enkel door gekwalificeerd servicepersoneel vervangen te

worden. Om ervoor te zorgen dat de batterij op een juiste wijze zal worden behandeld, dient het product aan het eind van zijn levenscyclus overhandigd te worden aan het desbetreffende inzamelingspunt voor de recyclage van elektrisch en elektronisch materiaal. Voor alle andere batterijen verwijzen we u naar het hoofdstuk over hoe de batterij veilig uit het product te verwijderen. Overhandig de batterij aan het desbetreffende inzamelingspunt voor de recyclage van batterijen. Voor meer details in verband met het recyclen van dit product of batterij, kan u contact opnemen met de gemeentelijke instanties, de organisatie het belast met de verwijdering van huishoudelijk afval of de winkel waar u het product hebt gekocht.

Over de temperatuur van het LCD-scherm

Als het LCD-scherm langdurig wordt gebruikt, worden de randen van het scherm warm. Als u die delen met de hand aanraakt, zult u warmte voelen.

WAARSCHUWING

De batterijen mogen niet blootgesteld worden aan overmatige hitte zoals van direct zonlicht, vuur enz.

Overzicht van de afstandsbediening

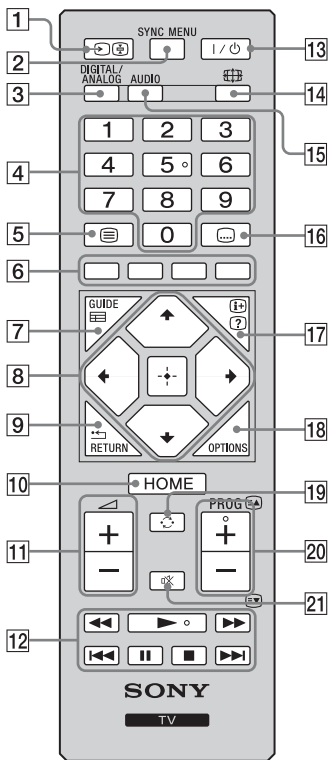

- 1 – **(Ingang selecteren)**
 - In TV-modus: druk hierop om een lijst met ingangen weer te geven.
 - In Teletekst-modus: geeft de huidige pagina weer.
- 2 **SYNC MENU**
Druk hierop om het BRAVIA Sync Menu weer te geven en selecteer vervolgens het aangesloten HDMI/MHL-apparaat in Apparatsselectie.
 - "BRAVIA Sync-beheer" (BRAVIA Sync) is alleen beschikbaar bij aangesloten apparatuur van Sony met het logo van BRAVIA Sync of BRAVIA Theatre Sync of die BRAVIA Sync-beheer ondersteunt.
- 3 **DIGITAL – Digitale modus (pagina 16)**
ANALOG – Analoge modus (pagina 16)
- 4 **Cijfertoetsen**
 - In TV-modus: voor het selecteren van kanalen. Voor kanaalnummers vanaf 10 drukt u het tweede en derde cijfer snel na elkaar in.
 - In Teletekst-modus: voor het invoeren van het driecijferige nummer om de pagina te selecteren.
- 5 – **Teletekst (pagina 17)**
- 6 **Gekleurde toetsen (pagina 17, 19)**
- 7 **GUIDE / – EPG (Digitale Elektronische Programmagids) (pagina 18)**
- 8
 - In digitale modus: druk op om een kanaal toe te voegen aan de lege lijst met favorieten of om de lijst met favorieten weer te geven.
- 9 **RETURN /**
Hiermee keert u terug naar het vorige scherm van een weergegeven menu.
- 10 **HOME (pagina 25)**
- 11 – **Volume**
Hiermee kunt u het volume regelen.
- 12 **BRAVIA Sync**
: u kunt apparatuur bedienen die compatibel is met BRAVIA Sync en die op de televisie is aangesloten.
- 13 – **Tv stand-by**
Hiermee wordt de televisie in- en uitgeschakeld uit de stand-bystand.
- 14 – **Beeldregelingsmodus (pagina 17)**
- 15 **AUDIO**
Druk hierop om de modus 2-talig te wijzigen.
- 16 – **Ondertiteling instellen**
Druk hierop om de taal van de ondertiteling te wijzigen (alleen in de digitale en USB-videomodus).

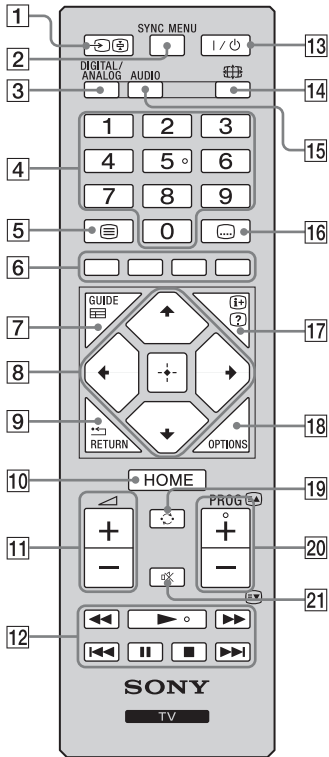

17 – Info/Teletekst weergeven

- In digitale modus: geeft kort informatie weer over het programma dat momenteel wordt bekeken.
- In analoge modus: geeft informatie weer zoals het huidige kanaalnummer en het schermformaat.
- In Teletekst-modus (pagina 17): geeft verborgen informatie weer (bv. antwoorden op quizvragen).

18 **OPTIONS**

Druk hierop om een lijst weer te geven die snelkoppelingen bevat naar een aantal menu's met instellingen. De weergegeven opties variëren afhankelijk van de huidige ingang en inhoud.

19 – Vorig kanaal

Druk hierop als u wilt terugkeren naar het kanaal of het externe inkomende signaal dat het laatst is bekeken (meer dan 15 seconden lang).

20 **PROG +/-**

- In TV-modus: selecteert het volgende (+) of vorige (-) kanaal.
- In Teletekst-modus (pagina 17): selecteert de volgende () of vorige () pagina.

21 – Geluid onderdrukken

Druk hierop om het geluid te dempen. Druk nogmaals om het geluid te herstellen.



- Nummer 5 en de toetsen , **PROG +** en **AUDIO** hebben een reliëfpunt. Gebruik deze reliëfpunten ter referentie bij het bedienen van de televisie.

Overzicht van de knoppen en lampjes van de televisie

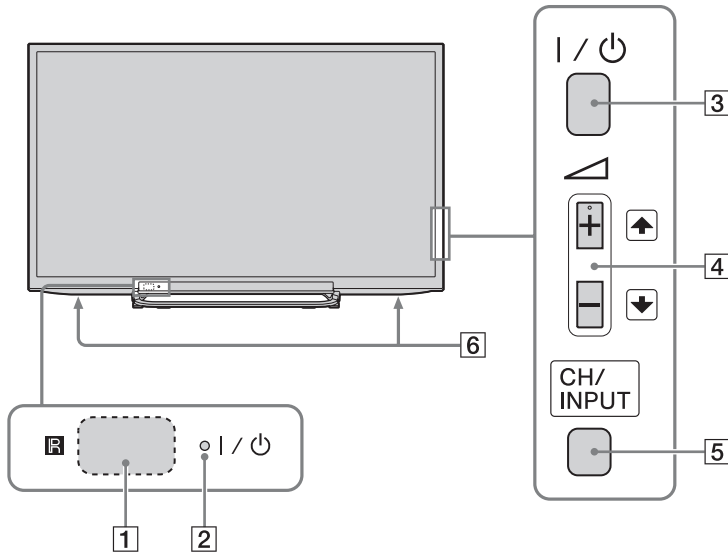

1 **R** – Afstandsbedieningssensor

- Ontvangt IR-signalen van de afstandsbediening.
- Plaats niets voor de sensor omdat dit de werking kan beïnvloeden.

2 **I/⏻** – Aan-uit/stand-by-lampje

- Licht op in groen als het beeld is uitgeschakeld.
- Licht oranje op wanneer de slaaptimer ingesteld is of de fotokadermodus geactiveerd is op de tv. Als "Timer Aan" ingesteld is, licht deze aanduiding ook oranje op terwijl de stand-bystand geactiveerd is op de tv.
- Licht op in rood als de televisie in de stand-bystand staat.
- Licht op in groen als de televisie is ingeschakeld.

3 **I/⏻** – Aan/uit-knop

Hiermee wordt de televisie in- of uitgeschakeld.



- Als u de televisie volledig wilt uitschakelen, moet u de stekker uit het stopcontact halen.
- Wanneer u de televisie inschakelt, licht het aan/uit-lampje groen op.

4 **△ +/- ▲ / ▼**

Druk hierop om het volume te regelen of een kanaal / externe ingang te selecteren. U kunt het volume regelen door op **△ +/-** te drukken. Wanneer het scherm voor het wijzigen van het kanaal wordt weergegeven door op **CH/ INPUT** te drukken, kunt u kanalen selecteren. Wanneer het scherm voor het selecteren van de ingang wordt weergegeven door op **CH/ INPUT** te drukken, kunt u een externe ingang selecteren.

5 **CH/INPUT**

Hiermee kunt u schakelen tussen het scherm voor het wijzigen van het kanaal, selecteren van de ingang of regelen van het volume.

6 **Luidspreker**

- Voert audiosignalen uit.

Televisie kijken

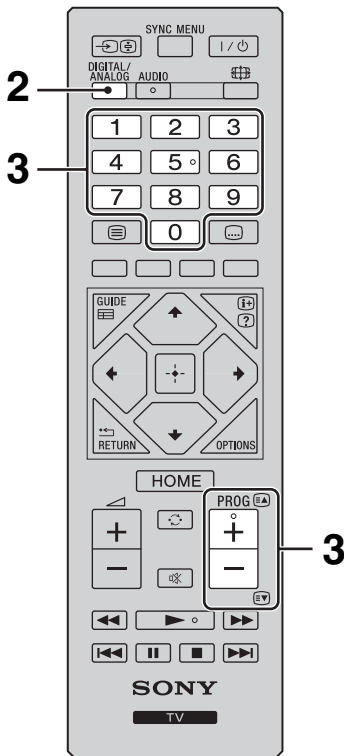
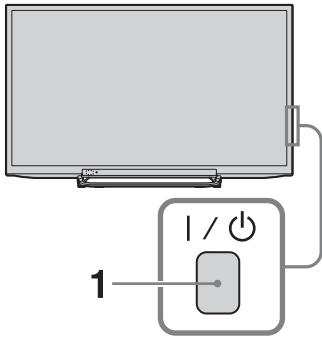

1 Druk op **I/⏻** op de zijkant van de televisie om de televisie in te schakelen. Als de stand-bystand geactiveerd is (het lampje **I/⏻** (aan-uit/stand-by) op het voorpaneel van de televisie is rood), drukt u op **I/⏻** op de afstandsbediening om de televisie in te schakelen.

2 Druk op **DIGITAL/ANALOG** om te schakelen tussen de digitale en de analoge modus.

De beschikbare kanalen variëren naargelang de ingestelde modus.

3 Druk op de cijfertoetsen of **PROG +/-** om een televisiekanaal te selecteren.

Voor kanaalnummers vanaf 10, drukt u met de cijfertoetsen het tweede en eventueel derde cijfer snel na elkaar in.

Om een digitaal kanaal te selecteren met de Digitale Elektronische Programmagids (EPG), zie pagina 18.

In digitale modus

Er verschijnt kort een tekst met informatie. De volgende pictogrammen kunnen worden weergegeven.

- : Dataservice (uitzendtoepassing)
- : Radioservice
- : Gecodeerde/abonneeservice
- : Meerdere audiotalen beschikbaar
- : Ondertitels beschikbaar
- : Ondertitels voor doven en slechthorenden beschikbaar
- : Aanbevolen leeftijd voor huidig programma (van 3 tot 18 jaar)
- : Kinderslot
- : Digitale prog.vergrendeling

Aanvullende werkingen

Om	Doet u dit
Het volume aan te passen	Druk op + (verhogen)/ - (verlagen).
De programma-index te openen (alleen in de analoge modus)	Druk op . Om een analoge kanaal te selecteren, drukt u op en vervolgens op .

■ Teletekst activeren

Druk op . Elke keer dat u op drukt, wijzigt het scherm cyclisch als volgt:

Teletekst → Teletekst over het televisiebeeld heen (gecombineerde modus) → Geen Teletekst (teleteksts-service afsluiten)

Om een pagina te selecteren, drukt u op de cijfertoetsen of op /.

Druk op om verborgen informatie weer te geven.



- Als er onder aan de teletekstpagina vier gekleurde items verschijnen, is Fastext beschikbaar. Met Fastext kunt u pagina's snel en eenvoudig activeren. Druk op de bijbehorende gekleurde toets om de pagina te activeren.

Modus Scène kiezen

Wanneer u een gewenste scèneoptie selecteert, worden de optimale geluids- en beeldkwaliteit automatisch ingesteld voor de geselecteerde scène.

- 1 Druk op **OPTIONS** op de afstandsbediening.
- 2 Druk op / om "Scène kiezen" te selecteren en druk vervolgens op .
- 3 Druk op / om de modus te selecteren en druk op .

"Auto": zorgt voor optimale beeld- en geluidskwaliteit die automatisch wordt ingesteld op basis van de invoerbron. Afhankelijk van de aangesloten apparaten is het mogelijk dat er geen effect merkbaar is.

"Algemeen": huidige gebruikersinstellingen.

"Muziek": zorgt voor dynamische en heldere geluidseffecten, zoals bij een concert.

"Bioscoop": zorgt voor bioscoopwaardig beeld en dynamisch geluid.

"Spel": zorgt voor de beste beeld- en geluidskwaliteit die u ten volle laat genieten van het spelen van games.

"Grafisch": zorgt voor helderdere, gedetailleerde beelden om uw vermoeidheid te verminderen zodat u langer kunt kijken.

"Sport": zorgt voor realistisch beeld met surroundgeluid zoals in een stadion.



- Als er een scènemodus behalve "Auto", "Algemeen", "Muziek", "Spel" en "Sport" geselecteerd is, kan er geen beeldmodus worden geselecteerd in het beeldmenu. Hiervoor dient u eerst de scènemodus te deactiveren.

■ Het schermformaat handmatig wijzigen zodat dit overeenkomt met de uitzending

Druk meerdere malen op om het gewenste schermformaat te selecteren.

Smart*

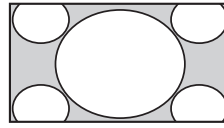

Toont conventionele 4:3-uitzendingen met een imitatie-breedbeeldeffect. Het 4:3-beeld wordt uitgerekt zodat dit het scherm vult.

Normaal

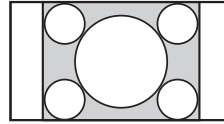

Toont conventionele 4:3-uitzendingen (bv. geen breedbeeldtelevisie) in de juiste verhoudingen.

14:9*

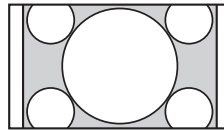

Toont 14:9-uitzendingen in de juiste verhoudingen. Dit heeft tot gevolg dat er zwarte randen te zien zijn op het scherm.

Volledig

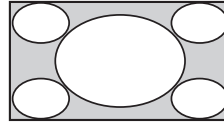

Het 4:3-beeld wordt horizontaal uitgerekt zodat dit een 16:9-scherm vult.

Zoom*

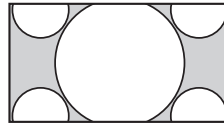

Toont cinemascopische (brievenbusformaat) uitzendingen in de juiste verhoudingen.

Bijschriften*

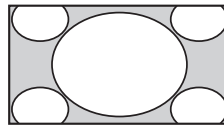

Toont cinemascopische (brievenbusformaat) uitzendingen met ondertiteling op het scherm.

* Gedeelten van de onder- en bovenkant van het beeld kunnen worden afgesneden.



- Afhankelijk van het signaal is het mogelijk dat bepaalde schermmodi niet geselecteerd kunnen worden.
- Bepaalde tekens en/of letters boven en onder aan het beeld zijn mogelijk niet zichtbaar in "Smart".



- U kunt de verticale positie van het beeld aanpassen als u "Zoom", "14:9" of "Bijschriften" selecteert. Druk op / om naar boven of beneden te bewegen (bv. om ondertitels te lezen).

De Digitale Elektronische Programmagids gebruiken (EPG) DVB*

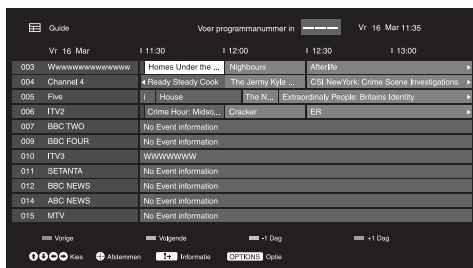

Digitale Elektronische Programmagids (EPG)

* Deze functie is mogelijk niet beschikbaar in bepaalde landen/regio's.

Om	Doet u dit
Een programma te bekijken	Druk op $\uparrow/\downarrow/\leftarrow/\rightarrow$ om het programma te selecteren of om het gewenste programmanummer met de cijfertoetsen in te voeren en druk vervolgens op \square .
De EPG uit te schakelen	Druk op GUIDE .



- Als er een leeftijdgrens is geselecteerd voor programma's, verschijnt er op het scherm een bericht waarin om een PIN-code wordt gevraagd.

- 1 Druk in de digitale modus op **GUIDE**.
- 2 Voer de gewenste handeling uit zoals wordt aangegeven in de volgende tabel of zoals wordt weergegeven op het scherm.

De Digitale programmalijs gebruiken DV3*

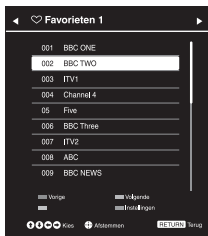

Digitale programmalijs

Met de functie Favorieten kunt u tot vier lijsten opgeven met uw favoriete programma's.

1 Druk in de digitale modus op **HOME**, selecteer "Digitale programmalijs" en druk vervolgens op \leftarrow/\rightarrow om de lijst met Favorieten te selecteren.



- Als u de lijst met Favorieten al eerder selecteerde, drukt u gewoon op \square om de lijst met Favorieten te openen.

2 Voer de gewenste handeling uit zoals wordt aangegeven in de volgende tabel of zoals wordt weergegeven op het scherm.

* Deze functie is mogelijk niet beschikbaar in bepaalde landen/regio's.

Om	Doet u dit
Uw lijst met Favorieten voor de eerste keer te maken	<ol style="list-style-type: none"> 1 Druk op \square om "Ja" te selecteren of druk op OPTIONS om "Toevoegen aan Favorieten" te selecteren in de digitale modus. 2 Druk op de gele knop om de lijst met Favorieten te selecteren. 3 Druk op \uparrow/\downarrow om het kanaal te selecteren dat u wilt toevoegen en druk vervolgens op \square. 4 Druk op \uparrow/\downarrow om de positie te bepalen en druk op \square om op te slaan. 5 Druk op RETURN om de instelling te voltooien.
Een kanaal te bekijken	<ol style="list-style-type: none"> 1 Druk op \leftarrow/\rightarrow om de lijst met Favorieten te selecteren. 2 Druk op \uparrow/\downarrow om het kanaal te selecteren en druk op \square.
De lijst met Favorieten uit te schakelen	Druk op RETURN .
Kanalen toe te voegen aan de momenteel bewerkte lijst met Favorieten	<ol style="list-style-type: none"> 1 Druk op de blauwe knop om Favoriet Instellen weer te geven of druk op OPTIONS om "Toevoegen aan Favorieten" te selecteren in de digitale modus. 2 Druk op de gele knop om de lijst met Favorieten te selecteren die u wilt bewerken. 3 Druk op \uparrow/\downarrow om het kanaal dat u wilt toevoegen, te selecteren en druk vervolgens op \square. 4 Druk op \uparrow/\downarrow om de positie te bepalen en druk op \square om op te slaan.
De volgorde te wijzigen van kanalen opgeslagen in de lijst met Favorieten	<ol style="list-style-type: none"> 1 Druk op de blauwe knop om Favoriet Instellen weer te geven. 2 Druk op de gele knop om de lijst met Favorieten te selecteren die u wilt bewerken. 3 Druk op \square of \rightarrow om naar de lijst met favorieten te gaan. 4 Druk op \uparrow/\downarrow om het kanaal waarvan u de positie wilt wijzigen, te selecteren en druk vervolgens op \square. 5 Druk op \uparrow/\downarrow om de positie te bepalen en druk op \square om op te slaan.

Om	Doet u dit
Kanalen te verwijderen uit de momenteel bewerkte lijst met Favorieten	<ol style="list-style-type: none"> 1 Druk op de blauwe knop om Favoriet Instellen weer te geven. 2 Druk op de gele knop om de lijst met Favorieten te kiezen die u wilt bewerken. 3 Druk op ⇨ en ⇧/⇩ om het kanaal dat u wilt verwijderen, te selecteren en druk vervolgens op [OK]. 4 Druk op de blauwe knop om te verwijderen.
Alle kanalen uit de huidige lijst met Favorieten te verwijderen	<ol style="list-style-type: none"> 1 Druk op de blauwe knop om Favoriet Instellen weer te geven. 2 Druk op de gele knop om de lijst met Favorieten te selecteren die u wilt bewerken. 3 Druk op de blauwe knop. 4 Druk op ⇧/⇩ om "Ja" te selecteren en druk vervolgens op [OK] om te bevestigen.

Optionele apparatuur aansluiten

U kunt een breed assortiment optionele apparatuur op uw televisie aansluiten. Kabels worden niet bijgeleverd.

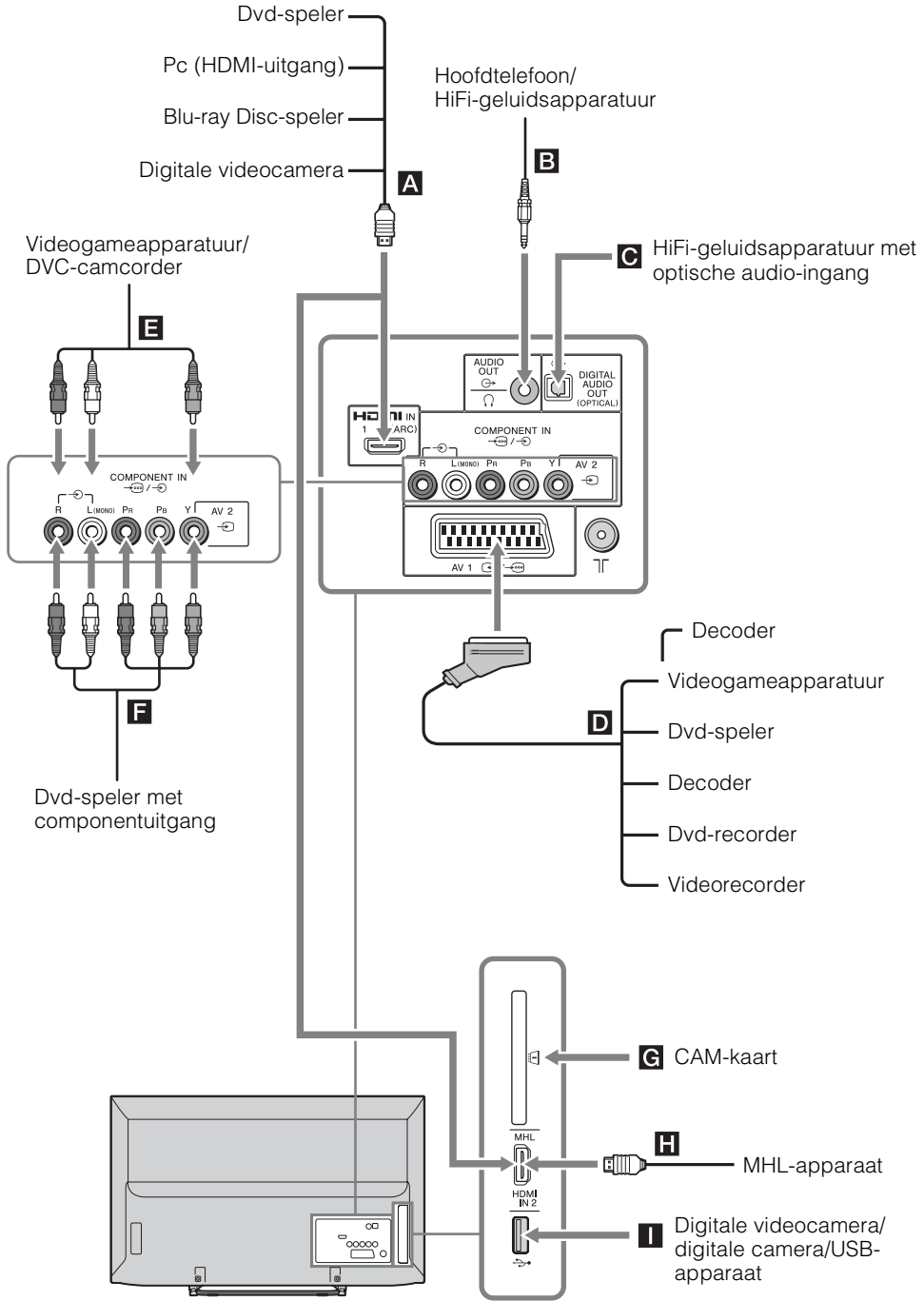

Optionele apparatuur gebruiken

Beelden bekijken van aangesloten apparatuur

Schakel de aangesloten apparatuur in en voer een van de volgende handelingen uit.

Voor een automatisch afgestemde videorecorder (pagina 9)

Druk in de analoge modus op **PROG +/-** of de cijfertoetsen om het videokanaal te selecteren.

Voor andere aangesloten apparatuur

Druk op om de lijst met aangesloten apparatuur weer te geven. Druk op om de gewenste ingangsbron te selecteren en druk op . (Het gemarkeerde item wordt geselecteerd als er twee seconden verstrijken zonder dat er handelingen worden uitgevoerd na te hebben gedrukt op .



Symbol op het scherm	Beschrijving
HDMI IN 1 (ARC) of HDMI IN 2/MHL	HDMI IN 1 (ARC) of HDMI IN 2/MHL Om te zien welke apparatuur aangesloten is op A of H . Digitale video- en audiosignalen worden ingevoerd via het aangesloten apparaat. Maak verbinding met de HDMI IN 1 (ARC)- of HDMI IN 2/MHL-aansluiting om foto's of schermbeelden van een pc of digitale videocamera te bekijken. Gebruik HDMI IN 1 (ARC) om een digitaal audiosysteem aan te sluiten dat compatibel is met Audio Return Channel (ARC). Doet u dit niet, dan moet u een bijkomende verbinding maken met DIGITAL AUDIO OUT (OPTICAL). U kunt uw MHL-apparaat (Mobile High-Definition Link) ook aansluiten op HDMI IN 2/MHL met behulp van een MHL-kabel.
AV1	Om te zien welke apparatuur is aangesloten op D .
AV2	Om te zien welke apparatuur is aangesloten op E . Sluit monoapparatuur aan op de AV2 L-aansluiting.
Component	Om te zien welke apparatuur is aangesloten op F .



- Gebruik alleen een goedgekeurde HDMI-kabel die voorzien is van het HDMI-logo. Wij raden het gebruik van een Sony HDMI-kabel (hoge snelheid) aan.
- Gebruik alleen een goedgekeurde MHL2-kabel die voorzien is van het MHL-logo.
- Als er apparatuur aangesloten is op de televisie die compatibel is met Controle voor HDMI, wordt communicatie met de aangesloten apparatuur ondersteund.

Als u dit wilt aansluiten Doet u dit

DIGITAL AUDIO OUT (OPTICAL) C Gebruik een optische audiokabel.

Conditional Access Module (CAM) G Voor het gebruik van 'Pay Per View'-services. Voor meer informatie raadpleegt u de gebruikershandleiding die bij uw CAM werd geleverd. Schakel de tv uit wanneer u de CAM plaatst of verwijdert.



- CAM wordt niet in alle landen/regio's ondersteund. Doe navraag bij uw erkende verdeler.

Hoofdtelefoon of hifi-geluids-apparatuur B Voor het aansluiten van een audiokabel of een hoofdtelefoon. U kunt luisteren naar het geluid van de tv via uw stereosysteem of hoofdtelefoon. Het geluidsniveau van de externe luidsprekers kan worden geregeld met de volumetoetsen op de afstandsbediening.

USB I U kunt genieten van foto/muziek/video opgeslagen op een digitale fotocamera of camcorder van Sony.

Aanvullende handelingen

Om	Doet u dit
Terug te keren naar de normale televisiemodus	Druk op DIGITAL/ANALOG .

Fotokader

U kunt tegelijk foto's bekijken, muziek beluisteren en de klok en kalender weergeven.



U kunt de fotokadermodus activeren via de volgende methodes:

- ① Druk op **HOME** en selecteer vervolgens "Modus Fotolijst".
- ② Druk op **OPTIONS** terwijl u foto-/muziekbestanden afspeelt.

U kunt schakelen tussen de lijst (bv. foto en klok), een schermvullende foto of een schermvullende klok.

Foto's selecteren

U kunt via de volgende methodes foto's selecteren op een USB-geheugen:

- ① Druk op **HOME** en selecteer "Instellingen", "Instellingen" > "Fotokader-instellingen" > "Afbeeldingselectie". Druk op **[+]** om een bestand te selecteren in de miniatuurweergave.
- ② Druk in de fotokadermodus op **OPTIONS** > "Afbeeldingselectie". Druk op **[+]** om een bestand te selecteren in de miniatuurweergave.
- ③ Druk op **HOME** en selecteer vervolgens "Foto". Druk tijdens het weergeven van een foto op **OPTIONS** > "Modus Fotolijst" om "Fotokader" te starten met de geselecteerde foto.

Muziek selecteren

U kunt via de volgende methodes muziek selecteren op een USB-geheugen:

- ① Druk op **HOME** en selecteer "Instellingen", "Instellingen" > "Fotokader-instellingen" > "Muziekselectie". Druk op **[+]** om een bestand te selecteren in de miniatuurweergave.

- ② Druk in de fotokadermodus op **OPTIONS** > "Muziekselectie".
Druk op  om een bestand te selecteren in de miniatuurweergave.
- ③ Druk op **HOME** en selecteer "Muziek". Druk tijdens het afspelen van muziek op **OPTIONS** > "Modus Fotolijst" om "Fotokader" te starten met de geselecteerde muziek.

■ Weergavemodus selecteren

U kunt de fotokaderweergave wijzigen door "Weergavemodus" te selecteren.

• Afbeelding en klok



• Afbeelding (volledig scherm)



• Klok (volledig scherm)



■ De klokweergavemodus selecteren

Er zijn vijf kalenderweergavemodi.

Wanneer de instelling "Weergavemodus" ingesteld is op "Afbeelding en klok", kunt u "Kalender", "Analoge klok" of "Digitale klok" instellen. Wanneer de instelling "Weergavemodus" ingesteld is op "Klok (volledig scherm)", kunt u "Kalender", "Kalender en Klok" of "Klok" instellen.

- **Kalender**
- **Analoge klok**
- **Digitale klok**
- **Kalender en Klok**
- **Klok**

■ Duur

Om energie te besparen wordt de fotokadermodus na 24 uur automatisch uitgeschakeld. Als de fotokadermodus 24 uur werd gebruikt, mag u deze modus gedurende minstens een uur niet gebruiken om inbranding van het scherm te voorkomen.

U kunt de duur instellen via "Duur" bij "Fotokader-instellingen".

Om inbranding van het scherm te vermijden, wordt de positie van de foto, klok en kalender ieder uur automatisch gewijzigd.







Het menu van de televisie gebruiken

Via "HOME" kunt u verschillende handige functies van de tv bedienen. U kunt eenvoudig kanalen of ingangsbronnen selecteren en de instellingen voor uw tv wijzigen.

1 Druk op **HOME**.



2 Druk op / om een optie te selecteren en druk vervolgens op . Druk op **HOME** om het menu te verlaten.

Categoriepictogram	Beschrijving
	Digitale programmalijst Voor het selecteren van de Digitale programmalijst (pagina 19).
	Digitale EPG Voor het selecteren van de digitale elektronische programmagids (EPG) (pagina 18).
	Foto Voor het bekijken van fotobestanden via USB-apparaten.
	Muziek Voor het beluisteren van muziekbestanden via USB-apparaten.
	Video Voor het bekijken van videobestanden via USB-apparaten.
	Modus Fotolijst Voor het selecteren van het kaderbeeld om te genieten van foto's, muziek en de klok. Zie pagina 23 voor meer informatie.
	Instellingen Voor het doorvoeren van geavanceerde instellingen en aanpassingen.



- De opties die u kunt aanpassen, variëren afhankelijk van de situatie.
- Niet-beschikbare opties worden grijs gemaakt of niet weergegeven.

De accessoires installeren (wandmontagesteun)

■ Aan klanten:

Om het apparaat te beschermen en om veiligheidsredenen raadt Sony u met klem aan uw tv te laten installeren door een Sony-dealer of erkend installateur. Probeer niet de wandmontagesteun zelf te installeren.

■ Aan Sony-dealers en installateurs:

Let goed op de veiligheid tijdens de installatie, het periodieke onderhoud en de inspectie van dit product.

Voor de installatie van deze producten is de nodige expertise vereist, met name om te bepalen of de muur sterk genoeg is om het gewicht van de televisie te dragen. Laat de installatie van deze producten aan een muur altijd uitvoeren door een Sony-dealer of erkende installateur, en let goed op de veiligheid tijdens de installatie. Sony kan niet aansprakelijk worden gesteld voor enigerlei schade of letsel als gevolg van een onjuiste behandeling of installatie.



- Plaats de tv met het scherm naar beneden op een vlak en stabiel oppervlak dat is bedekt met een dikke en zachte doek wanneer u de montagehaak vastmaakt.





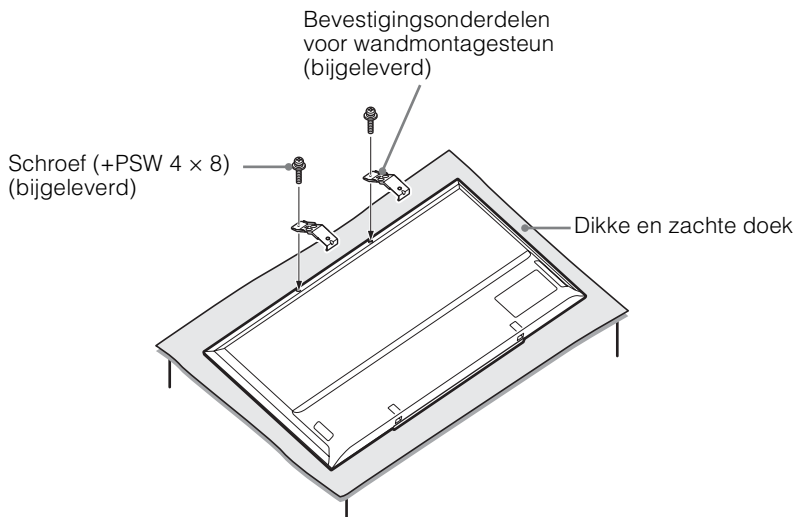





■ Alleen voor KDL-46R473A/46R470A

Voor u de wandmontagesteun monteert, bevestigt u de bevestigingsonderdelen voor de wandmontagesteun (bijgeleverd) aan de achterzijde van de tv met behulp van de bijgeleverde schroeven.



- Voor het verwijderen van de tafelstandaard van de televisie legt u deze met het scherm naar beneden op een stabiel werkoppervlak dat groter is dan de televisie.
- Om schade aan het LCD-scherm te voorkomen, legt u eerst een zachte doek op het werkoppervlak.

Specificaties

Systeem	
Beeldschermstelsysteem	Lcd-scherm (Liquid Crystal Display) LED-achtergrondverlichting
Televisiesysteem	Afhankelijk van het geselecteerde land/de geselecteerde regio Analoog: B/G, D/K, L, I Digitaal: DVB-T, DVB-T2 (alleen KDL-46R473A / 40R474A / 40R473A / 32R424A / 32R423A), DVB-C
Kleur-/videosysteem	Analoog: PAL, PAL60 (alleen video-ingang), SECAM, NTSC3.58, NTSC4.43 (alleen video-ingang) Digitaal: MPEG-2 MP@ML/HL, H.264/MPEG-4 AVC HP@L4.0, MP@L4.0
Beschikbare kanalen	Analoog: 46,25 - 855,25 MHz Digitaal: VHF/UHF
Geluidsuitvoer	8 W + 8 W
Ingangen/uitgangen	
Antenne/kabel	75 ohm externe aansluiting voor VHF/UHF
 AV1	21-pins-scartaansluiting inclusief audio/video-ingang, RGB-ingang, S-Video-ingang en TV audio/video-uitgang.
 COMPONENT IN/ AV2	 COMPONENT IN Ondersteunde formaten: 1080p, 1080i, 720p, 576p, 576i, 480p, 480i Y: 1 Vp-p, 75 ohm, 0,3 V negatieve sync/Ps/Cb: 0,7 Vp-p, 75 ohm/Ps/Cr: 0,7 Vp-p, 75 ohm  AV2 Video-ingang (phono-aansluitingen)
 COMPONENT IN/ AV2	Audio-ingang (phono-aansluitingen)
HDMI IN 1(ARC) HDMI IN 2/MHL	HDMI-video: 1080/24p, 1080p, 1080i, 720p, 576p, 576i, 480p, 480i MHL-video: 1080/24p, 1080/30p, 1080i, 720p, 720/30p, 576p, 576i, 480p, 480i Audio: lineaire PCM, tweekanaals 32, 44,1 en 48 kHz, 16, 20 en 24 bit, Dolby Digital
 DIGITAL AUDIO OUT (OPTICAL)	Digitale optische aansluiting (tweekanaals lineaire PCM, Dolby Digital)
 AUDIO OUT, 	Audio-uitgang (Links/Rechts), hoofdtelefoon (miniaansluiting)
	USB-poort
	CAM-sleuf (Conditional Access Module)

Modelnaam KDL-	46R47xA	40R47xA	32R42xA	
Vermogen en andere				
Voeding	220-240 V wisselstroom, 50 Hz			
Energie-efficiëntieklasse	A			
Schermgrootte (diagonaal gemeten)	Ong. 116,8 cm / 46 inch	Ong. 101,6 cm / 40 inch	Ong. 80,0 cm / 32 inch	
Vermogensverbruik	in de stand "Thuis"/ "Standaard"	75 W	61 W	40 W
	in de stand "Winkel"/ "Levendig"	107 W	87 W	58 W
Gemiddeld jaarlijks energieverbruik*1	110 kWh	89 kWh	58 kWh	
Stand-byvermogensverbruik*2	0,3 W		0,5 W	
Beeldschermresolutie	1.920 punten (horizontaal) x 1.080 lijnen (verticaal)		1.366 punten (horizontaal) x 768 lijnen (verticaal)	
Afmetingen (b x h x d) (Ong.)	(met tafelstandaard)	105,3 x 65,0 x 20,4 cm	92,3 x 57,4 x 18,4 cm	73,1 x 46,6 x 17,1 cm
	(zonder tafelstandaard)	105,3 x 62,2 x 7,6 cm	92,3 x 54,8 x 7,6 cm	73,1 x 44,1 x 7,6 cm

Modelnaam KDL-		46R47xA	40R47xA	32R42xA
Gewicht (Ong.)	(met tafelstandaard)	10,0 kg	7,6 kg	5,3 kg
	(zonder tafelstandaard)	9,7 kg	7,3 kg	5,1 kg
Bijgeleverde accessoires		Raadpleeg *1: de accessoires controleren" op pagina 5.		

*1 Energieverbruik per jaar, op basis van het stroomverbruik van een televisie die 365 dagen lang 4 uren per dag wordt gebruikt. Het werkelijke energieverbruik zal afhangen van de manier waarop u de televisie gebruikt.

*2 Het gespecificeerde stand-byvermogen wordt bereikt als de televisie de benodigde interne processen heeft voltooid.

Wijzigingen in ontwerp en specificaties voorbehouden zonder voorafgaande kennisgeving.

Problemen oplossen

Controleer of het I/⏻ (aan-uit/stand-by)-lampje rood knippert.

Als het lampje knippert

De functie voor zelfdiagnose is geactiveerd. Druk op I/⏻ op de zijkant van de televisie om deze uit te schakelen, koppel het netsnoer los en breng uw verdeler of Sony-servicecentrum op de hoogte van het probleem.

Als het lampje niet knippert

- 1 Controleer de items in de onderstaande tabellen.
- 2 Als het probleem aanhoudt, moet u de televisie laten nakijken door bevoegd onderhoudspersoneel.



- Neem voor meer informatie contact op met het klanteninformatiecentrum van Sony op het adres of telefoonnummer weergegeven op de bijgeleverde garantie.

Beeld

Geen beeld (scherm is donker) en geen geluid

- Controleer de aansluiting van de antenne/kabel.
- Steek de stekker van de televisie in een stopcontact en druk op I/⏻ op de zijkant van de televisie.
- Als het I/⏻ (aan-uit/stand-by)-lampje rood oplicht, drukt u op I/⏻.

Geen beeld of geen menu-informatie van apparatuur die op de scartaansluiting is aangesloten

- Druk op → om de lijst met aangesloten apparatuur weer te geven en selecteer vervolgens de gewenste invoer.
- Controleer de verbinding tussen de optionele apparatuur en de televisie.

Dubbele beelden of nabebelden

- Controleer de aansluiting van de antenne/kabel.
- Controleer de locatie van de antenne en de richting.

Er is alleen sneeuw en ruis zichtbaar op het scherm

- Controleer of de antenne defect of verbogen is.
- Controleer of de antenne het einde van de levensduur heeft bereikt (drie tot vijf jaar bij normaal gebruik, een tot twee jaar bij gebruik in kustgebieden).

Er doet zich beeld- of geluidsrui voor bij het bekijken van een tv-kanaal

- Pas "AFT" (Automatic Fine Tuning) aan voor een betere beeldontvangst.

Er verschijnen enkele kleine zwarte en/of heldere punten op het scherm

- Het beeld van een scherm bestaat uit pixels. Kleine zwarte en/of heldere puntjes (pixels) op het scherm duiden niet op een storing.

Geen kleur bij programma's

- Selecteer "Reset".

Geen kleur of onregelmatige kleur als u een signaal bekijkt via de COMPONENT IN/AV2-aansluitingen

- Controleer de verbinding van de COMPONENT IN/AV2-aansluitingen en controleer of de stekkers stevig in de bijbehorende aansluitingen zijn geplaatst.

Geluid

Geen geluid, maar goed beeld

- Druk op ↵ + of *X (onderdrukken).
- Controleer of de "Speakers" ingesteld zijn op "TV-speaker".
- Als de HDMI-ingang wordt gebruikt met Super Audio CD of DVD-Audio, worden er via DIGITAL AUDIO OUT (OPTICAL) mogelijk geen audiosignalen uitgevoerd.
- Controleer of de stekker van de hoofdtelefoon aangesloten is op de televisie.

Kanalen

Het gewenste kanaal kan niet worden geselecteerd

- Schakel tussen de digitale en analoge modus en selecteer het gewenste digitale/analoge kanaal.

Sommige kanalen zijn blanco

- Gecodeerd/abonneekanaal. Meld u aan bij de betaaltelevisieservice.
- Kanaal wordt alleen voor data gebruikt (geen beeld of geluid).
- Neem contact op met de zender voor uitzendinginformatie.

Digitale kanalen worden niet weergegeven

- Neem contact op met een lokaal installatiebedrijf om te achterhalen of er in uw omgeving digitaal wordt uitgezonden.
- Sluit een antenne aan met een hoger vermogen.

Algemeen

De televisie wordt automatisch uitgeschakeld (de televisie wordt stand-by gezet)

- Controleer of de "Sleep Timer" of "Inactiviteit TV Stand-by" geactiveerd is.
- Indien er gedurende 15 minuten geen signaal wordt ontvangen en geen handeling wordt uitgevoerd in de tv-modus, schakelt de televisie automatisch over op stand-by.
- Controleer of "Duur" geactiveerd is in de fotokadermodus.
- Controleer of "Duur" geactiveerd is wanneer de tv ingeschakeld is via Timer Aan.

Vervormd beeld en/of geluid

- Houd de televisie uit de buurt van elektrische ruisbronnen zoals auto's, motoren, haardrogers of optische apparatuur.
- Houd bij het installeren van de optionele apparatuur wat ruimte vrij tussen de optionele apparatuur en de televisie.
- Controleer de aansluiting van de antenne/kabel.
- Houd de kabel van de antenne/kabeltelevisie uit de buurt van andere aansluitkabels.

De afstandsbediening werkt niet

- Vervang de batterijen.

HDMI/MHL-apparatuur wordt niet weergegeven in de "BRAVIA Sync-apparaatlijst".

- Controleer of uw apparatuur compatibel is met BRAVIA Sync-beheer.

De televisie voert geen beeld en/of geluid van het MHL-apparaat uit

- Koppel de MHL-kabel los, sluit deze opnieuw aan, of schakel het MHL-apparaat uit en daarna weer in en hef de vergrendeling op.

Als "Winkel Weergavemodus: Aan" weergegeven wordt op het scherm

- Uw televisie is ingesteld op de modus "Winkel". U dient "Thuis" opnieuw in te stellen bij "Locatie" in de procedure "Auto Start" (pagina 8).

Geen kabeltelevisiediensten (-programma's) gevonden via "Digitale autom. Afstemming".

- Controleer de aansluiting van uw kabel en de configuratie van uw afstemming.
- Probeer "Digitale autom. Afstemming" door "Aards" te selecteren in plaats van "Kabel".

Einführung

Vielen Dank, dass Sie sich für ein Produkt von Sony entschieden haben.

Bitte lesen Sie dieses Handbuch aufmerksam durch, bevor Sie das Fernsehgerät verwenden, und bewahren Sie es auf, um später bei Bedarf darin nachschlagen zu können.

Anmerkungen zu Funktionen für digitale Sender

- Alle Funktionen, die sich auf digitales Fernsehen (**DVB**) beziehen, funktionieren nur in Ländern und Gebieten, in denen digitale terrestrische Fernsehsignale im Standard DVB-T/DVB-T2* (MPEG-2 und H.264/MPEG-4 AVC) ausgestrahlt werden oder in denen ein Zugang zu DVB-C-kompatiblen Kabeldiensten (MPEG-2 und H.264/MPEG-4 AVC) existiert. Bitte erkundigen Sie sich bei Ihrem Fachhändler vor Ort, ob an Ihrem Wohnort DVB-T/DVB-T2*-Signale empfangen werden können oder fragen Sie Ihren Kabelanbieter, ob dessen DVB-C-Kabeldienst mit dem Betrieb dieses Fernsehers kompatibel ist.
- Ihr Kabelanbieter kann für seine Dienste eine Gebühr oder die Anerkennung seiner Geschäftsbedingungen verlangen.
- Dieses Fernsehgerät erfüllt die DVB-T/DVB-T2*- und DVB-C-Spezifikationen. Die Kompatibilität mit zukünftigen digitalen terrestrischen DVB-T/DVB-T2*- und DVB-C-Signalen ist jedoch nicht garantiert.
- In manchen Ländern/Gebieten sind u. U. einige Funktionen für digitales Fernsehen nicht verfügbar, sodass die Möglichkeit besteht, dass das DVB-C-Kabelsignal bei einigen Anbietern nicht einwandfrei funktioniert.

Dieses Produkt wurde von oder für Sony Corporation, 1-7-1 Konan Minato-ku Tokio, 108-0075 Japan hergestellt. Bei Fragen zur Produktkonformität auf Grundlage der Gesetzgebung der Europäischen Union kontaktieren Sie bitte den Bevollmächtigten Sony Deutschland GmbH, Hedelfinger Strasse 61, 70327 Stuttgart, Deutschland. Für Kundendienst oder Garantieangelegenheiten wenden Sie sich bitte an die in den Kundendienst- oder Garantiedokumenten genannten Adressen.



- Sofern nicht anders angegeben, zeigen die Abbildungen in diesem Handbuch das Modell KDL-40R474A.

* DVB-T2 steht für die Fernsehmodellreihen KDL-46R470A / 40R471A / 40R470A / 32R421A / 32R420A nicht zur Verfügung. DVB-T2 steht für die Fernsehmodellreihen KDL-46R473A / 40R474A / 40R473A / 32R424A / 32R423A zur Verfügung.

Information zu Warenzeichen

- **DVB** ist ein eingetragenes Warenzeichen des DVB-Projekts.
- HDMI, das HDMI-Logo und High-Definition Multimedia Interface sind Markenzeichen oder eingetragene Markenzeichen von HDMI Licensing, LLC in den Vereinigten Staaten und anderen Ländern.
- In Lizenz von Dolby Laboratories hergestellt.
- „BRAVIA“ und BRAVIA sind Warenzeichen der Sony Corporation.
- MHL, Mobile High-Definition Link und das MHL-Logo sind Marken oder eingetragene Marken von MHL Licensing, LLC.
- Hergestellt unter Lizenz von DTS Licensing Limited. Informationen zu Patenten und Markenzeichen in den USA und weltweit finden Sie unter www.dts.com/patents/legacy.aspx. © DTS Licensing Limited und DTS, Inc., 2012.

Es empfiehlt sich, „Dienste autom. aktualisieren“ auf „Ein“ zu setzen, damit neu zur Verfügung gestellte digitale Dienste automatisch hinzugefügt werden.

Wählen Sie „Einstellungen“ → „Kanaleinstellung“ → „Digitale Einstellungen“ → „Technische Einstellungen“ → „Dienste autom. aktualisieren“.



- Wenn „Dienste autom. aktualisieren“ auf „Aus“ gesetzt ist, werden Sie über eine Bildschirrmeldung auf neue digitale Dienste hingewiesen, die Dienste werden jedoch nicht automatisch hinzugefügt. Ob diese Funktion zur Verfügung steht, hängt von der Region bzw. dem Land ab. Wenn sie nicht verfügbar ist, führen Sie zum Hinzufügen neuer Dienste „Auto. Digital-Suchlauf“ aus.

HDMI™
HIGH-DEFINITION MULTIMEDIA INTERFACE



MHL™
Mobile High-Definition Link



Position des Bezeichnungsschildes

Die Schilder mit der Modellnummer, dem Herstellungsdatum (Monat/Jahr) und der Nennleistung (in Einklang mit den geltenden Sicherheitsbestimmungen) befinden sich an der Rückseite des Fernsehgeräts oder der Verpackung.



Sie können eine ausführliche Bedienungsanleitung aus dem Internet herunterladen!

- Wählen Sie Ihr Land aus.
- Sie können eine ausführliche Bedienungsanleitung von der Support-Seite herunterladen.

↔ Änderungen an der Webseite bleiben ohne vorherige Ankündigung vorbehalten.



Inhaltsverzeichnis

Leitfaden zur Inbetriebnahme

Sicherheitsinformationen	11
Sicherheitsmaßnahmen	12
Die Fernbedienung	14
Bedien- und Anzeigeelemente des Fernsehgeräts	16

Fernsehen

Fernsehen	17
Verwenden des digitalen elektronischen Programmführers (EPG) DVB	19
Verwenden der Digitale Programmliste DVB	20

Verwenden von Zusatzgeräten

Anschließen von Zusatzgeräten	22
Anzeigen von Bildern von angeschlossenen Geräten	23
Bilderrahmen	24

Das Menüsystem

Navigieren im Fernsehmenü	26
---------------------------------	----

Weitere Informationen

Montieren des Zubehörs (Wandhalterung)	27
Technische Daten	28
Störung-sbehebung	30

DVB : nur für Digitalkanäle

• Lesen Sie vor der Inbetriebnahme des Fernsehgeräts bitte den Abschnitt „Sicherheitsinformationen“ (Seite 11). Bewahren Sie diese Anleitung zum späteren Nachschlagen auf.

1: Überprüfen des Zubehörs

Tischständer (1)

Befestigungsschrauben für Tischständer (M5 x 16) (2)

Montageteile für Wandhalterung (2) (nur KDL-46R473A/46R470A)

Befestigungsschrauben für Montageteile (M4 x 8) (2) (nur KDL-46R473A/46R470A)

Fernbedienung RM-ED054 (1)

Batterien der Größe AAA (2)

■ So setzen Sie Batterien in die Fernbedienung ein

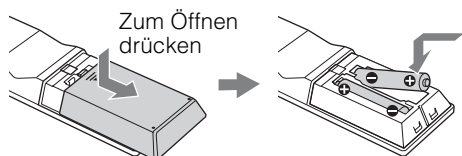

- Achten Sie beim Einsetzen von Batterien auf die richtige Polung.
- Verwenden Sie Batterien unterschiedlicher Typen nicht gemeinsam und auch nicht alte und neue Batterien zusammen.
- Entsorgen Sie verbrauchte Batterien umweltschonend. Beachten Sie bitte geltende Entsorgungsrichtlinien für Batterien. Wenden Sie sich ggf. an die zuständige Behörde.
- Behandeln Sie die Fernbedienung sorgfältig. Lassen Sie sie nicht fallen, treten Sie nicht darauf und schütten Sie keine Flüssigkeiten darauf.
- Bewahren Sie die Fernbedienung nicht neben einer Wärmequelle, unter direkter Sonneneinstrahlung oder an einem feuchten Ort auf.

2: Anbringen des Ständers



- Für eine optimale Bildqualität schützen Sie den Bildschirm vor direkter Beleuchtung oder direktem Sonnenlicht.

Gehen Sie wie in den Montageanweisungen erläutert vor, um das Fernsehgerät auf einen Fernsehständer zu setzen.

1 Lesen Sie im Infoblatt mit Anweisungen, das bei einigen Fernsehmodellen mitgeliefert ist, wie Sie den Tischständer richtig montieren.

2 Legen Sie das Fernsehgerät mit dem Bildschirm nach unten auf eine ebene und stabile Oberfläche, die mit einem dicken weichen Tuch bedeckt ist.

3 Befestigen Sie das Fernsehgerät mit den mitgelieferten Schrauben am Tischständer.

Dickes und weiches Tuch

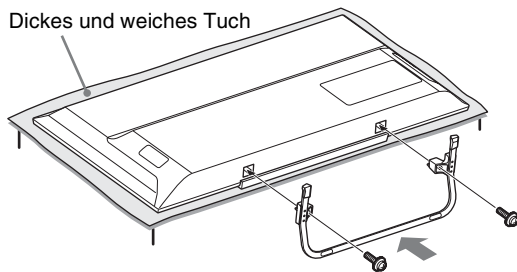

- Achten Sie darauf, dass der Tischständer beim Anbringen nicht gegen die Kante der Oberfläche stößt.

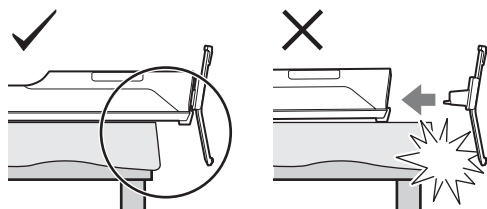



- Halten Sie den Tischständer mit einer Hand fest, damit er beim Anbringen nicht herunterfällt.

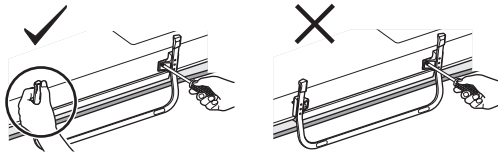

- Üben Sie auf den LCD-Bildschirm oder den Rahmen um den Bildschirm keinen Druck aus.
- Dieses Fernsehgerät ist sehr schwer, daher sind mindestens zwei Personen erforderlich, um es auf ein dickes und weiches Tuch zu legen.
- Falls Sie einen elektrischen Schraubendreher verwenden, stellen Sie das Anzugsmoment auf ca. 1,5 N·m {15 kgf·cm} ein.
- Achten Sie darauf, die drei mitgelieferten Schrauben fest anzuziehen. Andernfalls kann das Fernsehgerät herunterfallen.
- Ziehen Sie die Schrauben mit einem geeigneten Schraubendreher fest an, ohne den Schraubenkopf zu beschädigen.
- Vergewissern Sie sich bitte, dass sich das Netzkabel beim Anbringen des Tischständers nicht in der Nähe der Ständerinstallationsstelle befindet.
- Wenn Sie den Tischständer abnehmen wollen, gehen Sie in umgekehrter Reihenfolge wie beim Anbringen vor. Entfernen Sie nur die Schrauben, die beim Anbringen des Tischständers verwendet wurden. Schalten Sie das Fernsehgerät nicht ein, wenn es mit dem LCD-Bildschirm nach unten liegt. Andernfalls wird die Gleichmäßigkeit des Bildes beeinträchtigt.

3: Anschließen von Antenne/Kabel/Videorecorder/DVD-Recorder

Anschließen von Antenne/Kabel

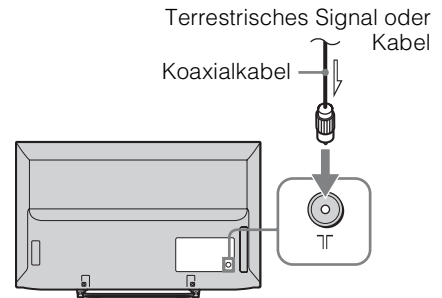

Anschließen von Antenne/Kabel/Videorecorder/DVD-Recorder über SCART

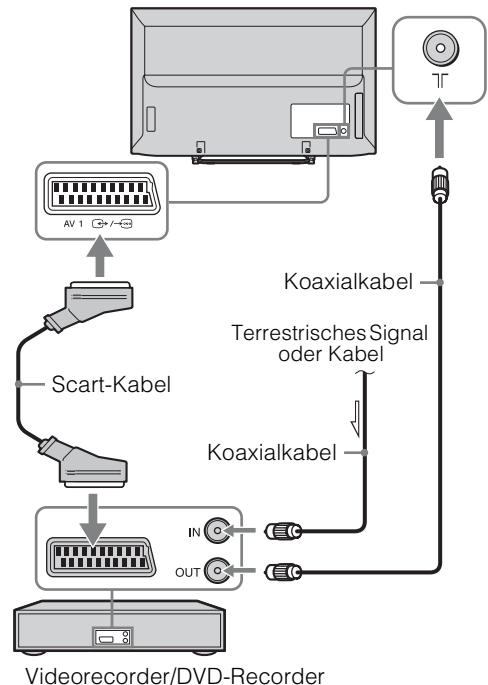

**Anschließen von Antenne/Kabel/
Videorecorder/DVD-Recorder über
HDMI**

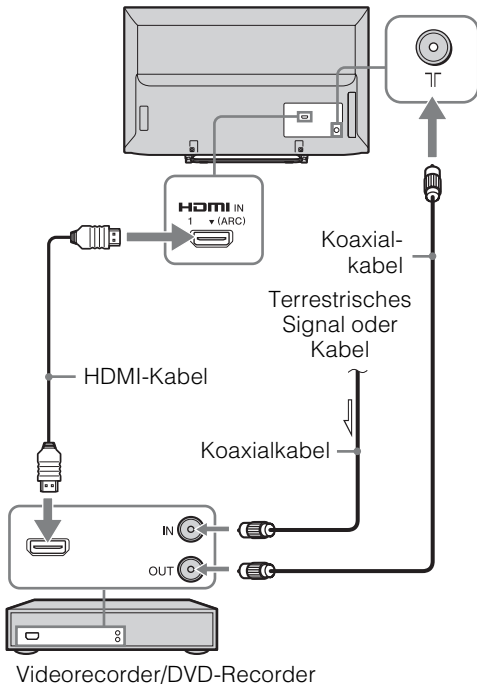

4: Anbringen einer Kippsicherung für das Fernsehgerät

Leitfaden zur Inbetriebnahme

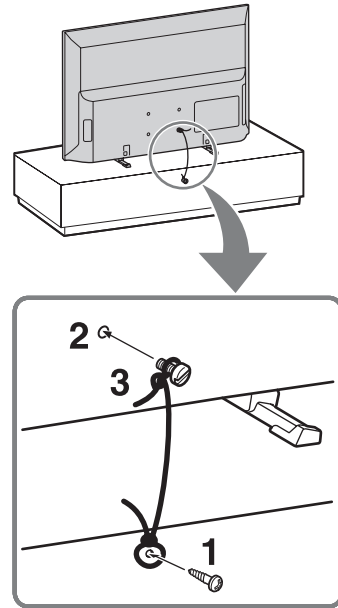

- 1** Schrauben Sie eine Holzschraube (4 mm Durchmesser, nicht mitgeliefert) in den Fernsehständer.
- 2** Schrauben Sie eine Maschinenschraube (M4, nicht mitgeliefert) in das Schraubenloch des Fernsehgeräts.
- 3** Verbinden Sie die Holzschraube und die Maschinenschraube mit einem starken Seil (nicht mitgeliefert).
Die Länge der M4-Maschinenschraube hängt vom Durchmesser des Seils ab. Beachten Sie dazu die folgende Abbildung.

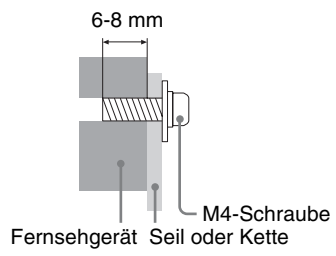

(Fortsetzung)



- Zum Sichern des Fernsehgeräts kann ein gesondert erhältliches Halteriemmen-Kit von Sony verwendet werden. Sie erhalten ein solches Kit bei Ihrem Sony-Kundendienst. Halten Sie als Referenz die Modellbezeichnung Ihres Fernsehgeräts bereit.

5: Auswählen von Sprache, Land/Region und Betriebsort

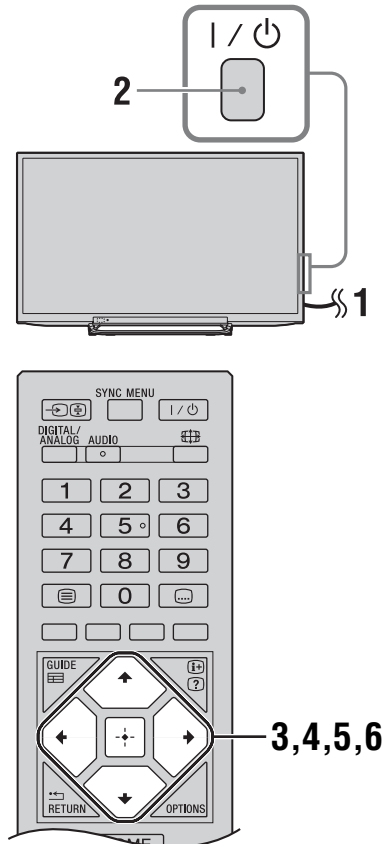

1 Stecken Sie den Netzstecker des Fernsehgeräts in eine Netzsteckdose (220-240 V Wechselstrom, 50 Hz).

2 Drücken Sie **I/⏻** an der Seite des Fernsehgeräts.

Wenn sich das Fernsehgerät im Standby-Betrieb befindet (die Netz-/Standby-Anzeige **I/⏻** an der Vorderseite des Fernsehgeräts leuchtet rot), drücken Sie auf der Fernbedienung **I/⏻**, um das Fernsehgerät einzuschalten.

Wenn Sie das Fernsehgerät zum ersten Mal einschalten, erscheint auf dem Fernsehschirm das Menü für Sprache/ Language.



- Wenn Sie das Fernsehgerät einschalten, leuchtet die Netzanzeige grün.

- 3 Drücken Sie \uparrow/\downarrow , um die Sprache für die Menübildschirme zu wählen, und drücken Sie dann \rightarrow .

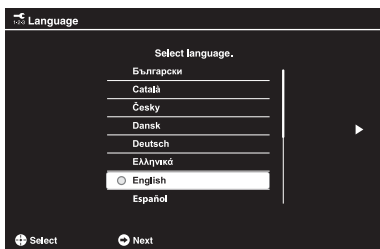

- 4 Befolgen Sie zum Auswählen des Landes bzw. der Region, wo Sie das Fernsehgerät benutzen wollen, die Anweisungen auf dem Bildschirm.

Wenn das Land bzw. die Region, wo Sie das Fernsehgerät benutzen wollen, in der Liste nicht enthalten ist, wählen Sie „-“ statt eines Landes bzw. einer Region.

- 5 Befolgen Sie zum Einstellen des PIN-Codes die Anweisungen auf dem Bildschirm.



- Sie können mit Ausnahme von 0000 einen beliebigen PIN-Code eingeben.

- 6 Befolgen Sie zum Auswählen des Betriebsorts, an dem Sie das Fernsehgerät benutzen wollen, die Anweisungen auf dem Bildschirm.

Mit dieser Option wählen Sie den anfänglichen Bildmodus aus, der für die typischen Lichtverhältnisse in der jeweiligen Umgebung geeignet ist.

Im Modus „Geschäft“ werden manche Einstellungen für den Gebrauch in einem Geschäft regelmäßig zurückgesetzt.

6: Automatischer Sendersuchlauf für das Fernsehgerät

- 1 Wählen Sie mit \uparrow/\downarrow den Sendertyp und drücken Sie dann \rightarrow .

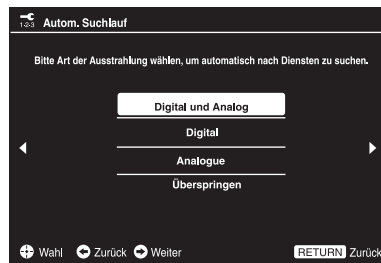

- 2 Wählen Sie mit \uparrow/\downarrow die Option „Antenne“ oder „Kabel“ und drücken Sie \rightarrow .

Wählen Sie „Antenne“, wenn Sie terrestrische Fernsehsender über eine externe Antenne empfangen möchten. Wählen Sie „Kabel“, wenn Sie Kabelfernsehen abonniert haben, aber keine externe Set-Top-Box verwenden. Wenn Sie „Kabel“ auswählen, erscheint der Bildschirm zum Auswählen der Suchlaufart. Siehe „So führen Sie bei einer Kabelverbindung einen Sendersuchlauf am Fernsehgerät aus“ (Seite 10). Das Fernsehgerät beginnt nun, alle verfügbaren digitalen Kanäle und anschließend die analogen Kanäle zu suchen. Dies kann einige Zeit dauern. Drücken Sie in der Zwischenzeit keine Taste am Fernsehgerät oder auf der Fernbedienung.



- In manchen Ländern können Sie für den Kabelfernsehempfang „Antenne“ anstelle von „Kabel“ wählen.

Falls eine Aufforderung eingeblendet wird, die Antennenverbindung zu prüfen

Es wurden weder digitale noch analoge Kanäle gefunden. Prüfen Sie alle Antennen- oder Kabelverbindungen und drücken Sie dann \rightarrow , um den automatischen Sendersuchlauf erneut zu starten.

- 3 Programme ordnen: Ändert die Reihenfolge, in der die Kanäle im Fernsehgerät gespeichert werden.

- ❶ Wählen Sie mit \uparrow/\downarrow den Kanal, den Sie an eine andere Position verschieben möchten, und drücken Sie dann \rightarrow .
- ❷ Wählen Sie mit \uparrow/\downarrow die neue Position für den Kanal aus und drücken Sie anschließend \square .

Wenn Sie die Reihenfolge, in der die Kanäle im Fernsehgerät gespeichert sind, nicht ändern wollen, drücken Sie **HOME**, um mit dem nächsten Schritt fortzufahren.



- Dieser Schritt steht möglicherweise nicht zur Verfügung, wenn nur digitale Kanäle gefunden werden.

4 Stellen Sie das aktuelle Datum und die Uhrzeit ein.



- Dieser Schritt wird nur angezeigt, wenn die Uhrzeit nicht von einem Digitalsender übernommen wurde.

Die Meldung „Einstellungen abgeschlossen.“ erscheint auf dem Bildschirm. Drücken Sie \square .

Das Fernsehgerät hat nun alle verfügbaren Kanäle gespeichert.



- **USB Systemaktualisierung**
Sie können das Fernsehsystem mithilfe eines USB-Speichers aktualisieren. Informationen dazu finden Sie auf der folgenden Website:
<http://support.sony-europe.com/TV/>

■ So führen Sie bei einer Kabelverbindung einen Sendersuchlauf am Fernsehgerät aus

- 1 Drücken Sie \square , wählen Sie mit \uparrow/\downarrow die Option „Schnellsuchlauf“ oder „Vollständiger Suchlauf“ und drücken Sie dann \square .

„Schnellsuchlauf“: Die Kanäle werden gemäß den Informationen des Kabelbetreibers für das Rundfunksignal eingestellt.

Für „Frequenz“ und „Netzwerk-ID“ empfiehlt sich die Einstellung „Autom.“. Diese Option wird für einen schnellen Suchlauf empfohlen, wenn dies von Ihrem Kabelbetreiber unterstützt wird.

Falls der „Schnellsuchlauf“ nicht funktioniert, verwenden Sie bitte die unten beschriebene Option „Vollständiger Suchlauf“.

„Vollständiger Suchlauf“: Alle verfügbaren Kanäle werden gesucht und gespeichert. Dies kann einige Zeit dauern.

Diese Option wird empfohlen, wenn „Schnellsuchlauf“ von Ihrem Kabelbetreiber nicht unterstützt wird.

- 2 Wählen Sie mit \downarrow die Option „Start“.

Das Fernsehgerät beginnt nun, die verfügbaren Kanäle zu suchen. Drücken Sie in der Zwischenzeit keine Taste am Fernsehgerät oder auf der Fernbedienung.



- Manche Kabelbetreiber unterstützen „Schnellsuchlauf“ nicht. Wenn mit „Schnellsuchlauf“ keine Kanäle gefunden werden, führen Sie „Vollständiger Suchlauf“ aus.

Sicherheits- informationen

Installation/Einstellung

Installieren und benutzen Sie das Fernsehgerät unter Berücksichtigung der unten angegebenen Anweisungen, um alle Risiken wie Feuer, Elektroschock oder Beschädigungen und /oder Verletzungen zu vermeiden.

Installation

- Das Fernsehgerät sollte neben einer frei zugänglichen Netzsteckdose installiert werden.
- Stellen Sie das Fernsehgerät auf eine stabile, ebene Fläche.
- Wandeinbauten sollten nur von qualifiziertem Fachpersonal ausgeführt werden.
- Aus Sicherheitsgründen wird dringend empfohlen, ausschließlich Sony Zubehörteile zu verwenden.
- Verwenden Sie zum Befestigen der Montagehaken am Fernsehgerät bitte die gemeinsam mit der Wandmontagehalterung gelieferten Schrauben. Die mitgelieferten Schrauben weisen von der Befestigungsfläche des Montagehakens aus gemessen, die in den Abbildungen gezeigten Maße auf. Durchmesser und Länge der Schrauben variieren je nach Modell der Wandmontagehalterung. Durch die Verwendung anderer als der mitgelieferten Schrauben kann das Fernsehgerät beschädigt werden oder herunterfallen.

32er, 40er Fernsehgerät:

6,5 mm ~ 10 mm

46er Fernsehgerät: 8 mm ~ 12 mm

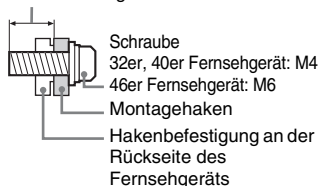

Transport

- Vor dem Transport des Fernsehgeräts ziehen Sie bitte alle Kabel aus dem Gerät.
- Zum Transport eines großen Fernsehgeräts sind zwei oder drei Personen nötig.
- Wenn Sie das Fernsehgerät von Hand transportieren, halten Sie es bitte wie in der Abbildung dargestellt. Üben Sie auf den LCD-Bildschirm und den Rahmen um den Bildschirm keinen Druck aus.



KDL-32R424A/32R423A/32R421A/
32R420A

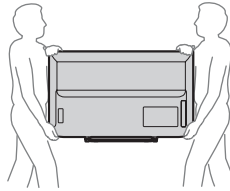

KDL-46R473A/46R470A/40R474A/
40R473A/40R471A/40R470A

- Wenn Sie das Fernsehgerät anheben oder transportieren, halten Sie dieses fest an der Unterkante.

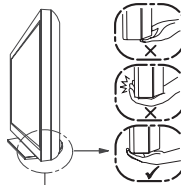

Achten Sie darauf, den Bildschirm an der Unterseite zu halten und nicht an der Vorderseite.

- Setzen Sie das Fernsehgerät beim Transport weder Stößen noch starken Erschütterungen aus.
- Wenn Sie das Fernsehgerät für Reparaturen oder bei einem Umzug transportieren müssen, verpacken Sie es mithilfe der Originalverpackungs-materialien im Originalkarton.

Luftzirkulation

- Decken Sie nie die Lüftungsöffnungen ab und stecken Sie nichts in das Gehäuse.
- Lassen Sie ausreichend Platz um das Fernsehgerät (siehe Abbildung).
- Es wird dringend empfohlen, die offizielle Sony Wandmontagehalterung zu verwenden, um eine ausreichende Luftzirkulation zu gewährleisten.

Installation an der Wand

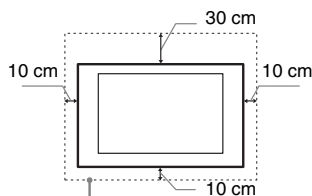

Lassen Sie mindestens so viel Platz um das Gerät.

Aufstellung auf dem Standfuß

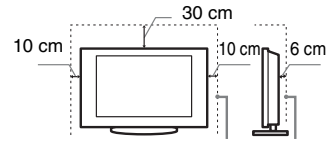

Lassen Sie mindestens so viel Platz um das Gerät.

- Um eine ausreichende Belüftung zu gewährleisten und Staub- oder Schmutzablagerungen zu vermeiden:
 - Stellen Sie das Fernsehgerät weder flach noch auf dem Kopf stehend, falsch herum oder seitwärts geneigt auf.
 - Stellen Sie das Fernsehgerät weder auf einem Regal, einem Teppich, einem Bett oder in einem Schrank auf.
 - Decken Sie das Fernsehgerät nicht mit Decken oder Vorhängen ab und legen Sie keine Gegenstände wie Zeitungen usw. darauf.
 - Installieren Sie das Fernsehgerät nicht wie auf der Abbildung gezeigt.

Die Luftzirkulation wird unterbunden.

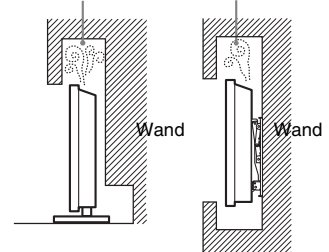

Netzkabel

Um alle Risiken wie Feuer, Elektroschock oder Beschädigungen und /oder Verletzungen auszuschließen, sollten Sie das Netzkabel und den Stecker wie hier angegeben handhaben:

- Verwenden Sie ausschließlich die von Sony und keinen anderen Anbietern gelieferte Netzkabel.
- Stecken Sie den Stecker ganz in die Netzsteckdose.
- Dieses Fernsehgerät ist ausschließlich für den Betrieb an 220-240 V Wechselstrom ausgelegt.
- Trennen Sie das Gerät zu Ihrer eigenen Sicherheit unbedingt vom Netzstrom, wenn Sie Kabel an dem Gerät anschließen, und stolpern Sie nicht über die Kabel.
- Trennen Sie das Netzkabel von der Netzsteckdose, bevor Sie das Fernsehgerät reparieren oder transportieren.
- Halten Sie das Netzkabel von Wärmequellen fern.

- Ziehen Sie den Netzstecker aus der Steckdose und reinigen Sie ihn regelmäßig. Wenn der Stecker verstaubt ist und sich Feuchtigkeit ablagert, kann die Isolierung leiden und es besteht Feuergefahr.

Anmerkungen

- Verwenden Sie das mitgelieferte Netzkabel nicht mit anderen Geräten.
- Klemmen, biegen oder verdrehen Sie das Netzkabel nicht übermäßig. Die blanken Adern im Inneren des Kabels könnten freiliegen oder brechen.
- Nehmen Sie am Netzkabel keine Veränderungen vor.
- Stellen Sie keine schweren Gegenstände auf das Netzkabel.
- Ziehen Sie nicht am Kabel, selbst wenn Sie das Netzkabel aus der Steckdose herausziehen.
- Achten Sie darauf, nicht zu viele andere Geräte an dieselbe Netzsteckdose anzuschließen.
- Verwenden Sie eine Netzsteckdose, in der der Stecker fest sitzt.

Verbotene Nutzung

Installieren Sie das Fernsehgerät weder an Standorten, in Umgebungen noch in Situationen wie den hier aufgeführten, da dies zu Fehlfunktionen des Fernsehgeräts und Feuer, Elektroschock, Beschädigungen und/oder Verletzungen führen kann.

Standort:

- Im Freien (in direktem Sonnenlicht), am Meer, auf einem Schiff oder Boot, im Innern eines Fahrzeugs, in medizinischen Einrichtungen, an instabilen Standorten, in der Nähe von Wasser, Regen, Feuchtigkeit oder Rauch.
- Wenn das Fernsehgerät in der Umkleidekabine eines Schwimmbads oder Thermalbads aufgestellt wird, kann das Fernsehgerät durch Schwefeldämpfe usw. beschädigt werden.

Reinigung:

Besprühen Sie das Fernsehgerät nicht direkt mit Wasser oder Reinigungsmitteln, da dies zum Eindringen von Flüssigkeit an der Unterseite des Bildschirms oder an äußeren Teilen führen und infolgedessen Fehlfunktionen hervorrufen kann.

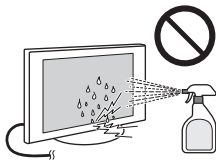

Umgebung:

- An heißen, feuchten oder übermäßig staubigen Orten, an denen Insekten in das Gerät eindringen können; an denen es mechanischen Erschütterungen ausgesetzt ist, neben brennbaren Objekten (Kerzen usw.). Das Fernsehgerät darf weder Tropfen oder Spritzern ausgesetzt werden. Es dürfen keine mit Flüssigkeit gefüllten Gegenstände, zum Beispiel Vasen, auf dem Fernsehgerät abgestellt werden.
- Stellen Sie das Fernsehgerät nicht an einen feuchten oder staubigen Ort oder in einen Raum mit fettigem Rauch oder Dampf (in der Nähe von Kochstellen oder Luftbefeuchtern). Andernfalls besteht Feuergefahr, die Gefahr eines elektrischen Schlags oder das Gerät kann sich verformen.

Situation:

- Nicht mit nassen Händen, ohne Gehäuse oder mit anderem als vom Hersteller empfohlenen Zubehör benutzen. Trennen Sie das Fernsehgerät bei Gewitter von der Netzsteckdose und der Antenne.
- Stellen Sie das Fernsehgerät nicht so auf, dass es frei in den Raum hineinragt. Andernfalls besteht die Gefahr, dass eine Person oder ein Gegenstand dagegen stößt und es kann zu Verletzungen oder Sachschäden kommen.

Bruchstücke:

- Werfen Sie nichts gegen das Fernsehgerät. Das Glas des Bildschirms könnte durch den Aufprall zerbrechen und schwere Verletzungen verursachen.
- Falls die Oberfläche des Fernsehgeräts zerspringt, ziehen Sie zuerst das Netzkabel aus der Steckdose, bevor Sie das Gerät berühren. Andernfalls besteht die Gefahr eines elektrischen Schlags.
- Setzen Sie den LCD-Bildschirm keinen heftigen Stößen oder Erschütterungen aus. Das Glas des Bildschirms könnte springen oder zerbersten und Verletzungen verursachen.

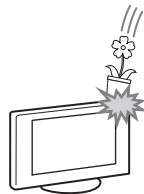

Wenn das Gerät nicht benutzt wird

- Zum Schutz der Umwelt und aus Sicherheitsgründen empfiehlt es sich, das Fernsehgerät vom Stromnetz zu trennen, wenn es mehrere Tage nicht benutzt wird.
- Da das Fernsehgerät auch in ausgeschaltetem Zustand mit dem Stromnetz verbunden ist, wenn es nur ausgeschaltet wurde, muss der Stecker aus der Netzsteckdose gezogen werden, um das Fernsehgerät vollkommen auszuschalten.

- Bei einigen Fernsehgeräten gibt es jedoch möglicherweise Funktionen, für die das Fernsehgerät in den Bereitschaftsmodus geschaltet sein muss.

Kinder

- Sorgen Sie dafür, dass Kinder nicht auf das Fernsehgerät klettern.
- Bewahren Sie kleine Zubehörteile außerhalb der Reichweite von Kindern auf, damit diese nicht irrtümlicherweise verschluckt werden.

Falls folgende Probleme auftreten...

Schalten Sie das Fernsehgerät sofort **aus** und ziehen Sie den Netzstecker aus der Steckdose, sobald eines der folgenden Probleme auftritt.

Wenden Sie sich an Ihren Händler oder das Sony Kundendienstzentrum, um es von qualifiziertem Fachpersonal überprüfen zu lassen.

Wenn:

- Das Netzkabel beschädigt ist.
- Der Stecker nicht fest in der Netzsteckdose sitzt.
- Das Fernsehgerät durch Fallen, Stoßen oder einen geworfenen Gegenstand beschädigt ist.
- Flüssigkeit oder Fremdkörper durch die Öffnungen in das Fernsehgerät gelangen.

Warnung

Um Feuergefahr zu vermeiden, halten Sie Kerzen und jegliche offenen Flammen jederzeit von diesem Gerät fern.



Sicherheitsmaßnahmen

Fernsehen

- Schauen Sie bei gemäßigter Beleuchtung fern. Durch falsche Beleuchtung oder langes Fernsehen werden die Augen belastet.

- Stellen Sie beim Verwenden von Kopfhörern die Lautstärke moderat ein. Andernfalls kann es zu Gehörschäden kommen.

LCD-Bildschirm

- Obwohl bei der Herstellung des LCD-Bildschirms mit hochpräziser Technologie gearbeitet wird und der Bildschirm 99,99% und mehr effektive Pixel besitzt, ist es möglich, dass dauerhaft einige schwarze oder leuchtende Punkte (rot, grün oder blau) sichtbar sind. Es handelt sich dabei um eine strukturelle Eigenschaft von LCD-Bildschirmen und nicht um eine Fehlfunktion.
- Stoßen Sie nicht gegen den Filter an der Vorderseite, zerkratzen Sie ihn nicht und stellen Sie nichts auf dieses Fernsehgerät. Das Bild kann ungleichmäßig werden und der LCD-Bildschirm kann beschädigt werden.
- Wenn dieses Fernsehgerät an einem kalten Ort verwendet wird, kommt es möglicherweise zu Schmierstreifen im Bild oder das Bild wird dunkel. Dabei handelt es sich nicht um ein Versagen. Diese Effekte verschwinden, wenn die Temperatur steigt.
- Wenn Standbilder längere Zeit angezeigt werden, kann es zu Doppelbildern kommen. Dieser Effekt verschwindet in der Regel nach einigen Augenblicken.
- Bildschirm und Gehäuse erwärmen sich, wenn das Fernsehgerät in Betrieb ist. Dies ist keine Fehlfunktion.
- Der LCD-Bildschirm enthält eine kleine Menge Flüssigkristalle. Befolgen Sie bei der Entsorgung die bei Ihnen geltenden Entsorgungsrichtlinien.

Pflegen und Reinigen der Bildschirmoberfläche bzw. des Gehäuses des Fernsehgeräts

Trennen Sie das Netzkabel unbedingt von der Netzsteckdose, bevor Sie das Gerät reinigen.

Um Materialschäden oder Schäden an der Bildschirmbeschichtung zu vermeiden, beachten Sie bitte folgende Vorsichtsmaßnahmen.

- Entfernen Sie Staub vorsichtig mit einem weichen Tuch von der Bildschirmoberfläche bzw. dem Gehäuse. Bei stärkerer Verschmutzung feuchten Sie ein weiches Tuch leicht mit einer milden Reinigungslösung an und wischen dann über den Bildschirm.
- Besprühen Sie das Fernsehgerät nicht direkt mit Wasser oder Reinigungsmitteln, da dies zum Eindringen von Flüssigkeit an der Unterseite des Bildschirms oder an äußeren Teilen und infolgedessen zu Fehlfunktionen führen kann.
- Verwenden Sie keine Scheuerschwämme, keine alkalischen/säurehaltigen Reinigungsmittel, kein Scheuerpulver oder flüchtigen Lösungsmittel wie Alkohol, Benzin, Verdünnung oder Insektizide. Wenn Sie solche Mittel verwenden oder das Gerät längere Zeit mit Gummi- oder Vinylmaterialien in Berührung

kommt, kann es zu Schäden an der Bildschirm- oder der Gehäuseoberfläche kommen.

- Um eine ausreichende Belüftung zu gewährleisten, wird regelmäßiges Staubsaugen der Lüftungsöffnungen empfohlen.
- Wenn Sie den Winkel des Fernsehgeräts einstellen, bewegen Sie das Fernsehgerät mit Vorsicht, damit es nicht verrutscht oder vom Ständer fällt.

Sonderzubehör

- Halten Sie Zusatzteile oder Geräte mit elektromagnetischer Strahlung von dem Fernsehgerät fern. Andernfalls können Bild- und/oder Tonstörungen auftreten.
- Dieses Gerät wurde geprüft und erfüllt die EMV-Richtlinie, sofern ein Signalverbindungskabel von unter 3 m Länge verwendet wird.

Sicherheitshinweise zum Umgang mit der Fernbedienung

- Achten Sie beim Einsetzen von Batterien auf die richtige Polung.
- Verwenden Sie Batterien unterschiedlicher Typen nicht gemeinsam und auch nicht alte und neue Batterien zusammen.
- Entsorgen Sie verbrauchte Batterien umweltschonend. Beachten Sie bitte geltende Entsorgungsrichtlinien für Batterien. Wenden Sie sich ggf. an die zuständige Behörde.
- Behandeln Sie die Fernbedienung sorgfältig. Lassen Sie sie nicht fallen, treten Sie nicht darauf und schützen Sie keine Flüssigkeiten darauf.
- Bewahren Sie die Fernbedienung nicht neben einer Wärmequelle, unter direkter Sonneneinstrahlung oder an einem feuchten Ort auf.

Entsorgen des Fernsehgeräts



Entsorgung von gebrauchten elektrischen und elektronischen Geräten (anzuwenden in

den Ländern der Europäischen Union und anderen europäischen Ländern mit einem separaten Sammelsystem für diese Geräte)

Das Symbol auf dem Produkt oder seiner Verpackung weist darauf hin, dass dieses Produkt nicht als normaler Haushaltsabfall zu behandeln ist, sondern an einer Annahmestelle für das Recycling von elektrischen und elektronischen Geräten abgegeben werden muss. Durch Ihren Beitrag zum korrekten Entsorgen dieses Produkts schützen Sie die Umwelt und die Gesundheit Ihrer Mitmenschen. Umwelt und Gesundheit werden durch falsches Entsorgen gefährdet. Materialrecycling hilft, den Verbrauch

von Rohstoffen zu verringern. Weitere Informationen zum Recycling dieses Produkts erhalten Sie bei Ihrer Gemeindeverwaltung, den kommunalen Entsorgungsbetrieben oder dem Geschäft, in dem Sie das Produkt gekauft haben.



Entsorgung von gebrauchten Batterien und Akkus (anzuwenden in den Ländern der

Europäischen Union und anderen europäischen Ländern mit einem separaten Sammelsystem für diese Produkte)

Das Symbol auf der Batterie/dem Akku oder der Verpackung weist darauf hin, dass diese nicht als normaler Haushaltsabfall zu behandeln sind. Ein zusätzliches chemisches Symbol Pb (Blei) oder Hg (Quecksilber) unter der durchgestrichenen Mülltonne bedeutet, dass die Batterie/der Akku einen Anteil von mehr als 0,0005% Quecksilber oder 0,004% Blei enthält. Durch Ihren Beitrag zum korrekten Entsorgen dieser Batterien/Akkus schützen Sie die Umwelt und die Gesundheit Ihrer Mitmenschen. Umwelt und Gesundheit werden durch falsches Entsorgen gefährdet. Materialrecycling hilft, den Verbrauch von Rohstoffen zu verringern. Bei Produkten, die auf Grund ihrer Sicherheit, der Funktionalität oder als Sicherung vor Datenverlust eine ständige Verbindung zur eingebauten Batterie benötigen, sollte die Batterie nur durch qualifiziertes Servicepersonal ausgetauscht werden. Um sicherzustellen, dass die Batterie korrekt entsorgt wird, geben Sie das Produkt zwecks Entsorgung an einer Annahmestelle für das Recycling von elektrischen und elektronischen Geräten ab. Für alle anderen Batterien entnehmen Sie die Batterie bitte entsprechend dem Kapitel über die sichere Entfernung der Batterie. Geben Sie die Batterie an einer Annahmestelle für das Recycling von Batterien/Akkus ab. Weitere Informationen über das Recycling dieses Produkts oder der Batterie erhalten Sie von Ihrer Gemeinde, den kommunalen Entsorgungsbetrieben oder dem Geschäft, in dem Sie das Produkt gekauft haben.

Hinweis zur Temperatur des LCD-Bildschirms

Wenn der LCD-Bildschirm längere Zeit in Betrieb ist, erwärmt sich der Bildschirmträger. Dieser Bereich kann bei Berührung unangenehm heiß sein.

WARNUNG

Schützen Sie Batterien unbedingt vor übermäßiger Hitze, wie z. B. direktem Sonnenlicht, Feuer o. Ä.

Die Fernbedienung

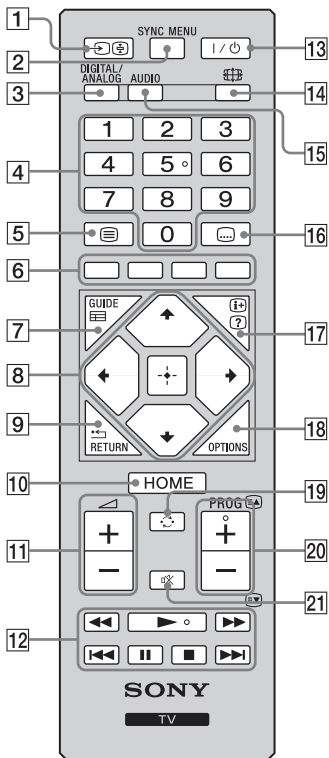

- 1** – **(Eingangswahl)**

 - Im Fernsehbetrieb: Zum Anzeigen einer Liste der Eingänge.
 - Im Videotextmodus: Zum Halten der aktuellen Seite.
- 2** **SYNC MENU**

Zum Aufrufen des BRAVIA Sync-Menüs und Auswählen angeschlossener HDMI-/MHL-Geräte unter Geräteauswahl.

 - „BRAVIA Sync – Steuerung“ (BRAVIA Sync) steht nur zur Verfügung, wenn das angeschlossene Sony-Gerät mit dem BRAVIA Sync- oder BRAVIA Theatre Sync-Logo versehen oder mit der BRAVIA Sync – Steuerung kompatibel ist.
- 3** **DIGITAL – Digitalmodus (Seite 17)**

ANALOG – Analogmodus (Seite 17)
- 4** **Zahlentasten**

 - Im Fernsehbetrieb: Zur Programmwahl. Geben Sie für Kanalnummern ab 10 die zweite und dritte Ziffer kurz hintereinander ein.
 - Im Videotextmodus: Zur Eingabe der dreistelligen Seitennummer, um eine Seite auszuwählen.
- 5** – **Videotext (Seite 18)**
- 6** **Farbtasten (Seite 18, 20)**
- 7** **GUIDE / – EPG (Digitaler elektronischer Programmführer) (Seite 19)**
- 8** / / / /

 - Im Digitalmodus: Mit fügen Sie einen Kanal zur leeren Favoritenliste hinzu oder lassen die Favoritenliste anzeigen.
- 9** **RETURN /**

Zurück zur vorherigen Seite eines Menüs.
- 10** **HOME (Seite 26)**
- 11** **+/- – Lautstärke**

Zum Einstellen der Lautstärke.
- 12** **BRAVIA Sync**

: Zum Bedienen eines an das Fernsehgerät angeschlossenen, BRAVIA Sync-kompatiblen Geräts.
- 13** **I/Power – Standby-Betrieb des Fernsehgeräts**

Schaltet das Fernsehgerät aus dem Standby-Modus ein und aus.
- 14** – **Bildschirmmodus (Seite 18)**
- 15** **AUDIO**

Zum Ändern des Zweikanaltonmodus.
- 16** – **Untertitelleinstellung**

Zum Ändern der Sprache für die Untertitel (nur im Digital- und USB-Videomodus).

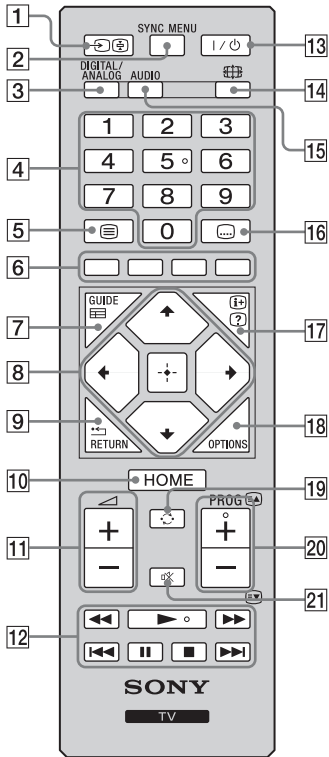

17 – Info/Videotext einblenden

- Im Digitalmodus: Zeigt eine Kurzinfo zur eingestellten Sendung an.
- Im Analogmodus: Zeigt Informationen an wie aktuelle Kanalnummer und Bildschirmformat.
- Im Videotextmodus (Seite 18): Zum Anzeigen verdeckter Informationen (z. B. Antworten auf Quizfragen).

18 **OPTIONS**

Zum Einblenden einer Liste mit Verknüpfungen zu bestimmten Einstellmenüs. Welche Optionen aufgelistet werden, hängt vom aktuellen Eingang und von den Inhalten ab.

19 – Vorheriger Kanal

Zur Rückkehr zum zuletzt gesehenen Kanal oder externen Eingang (der mindestens 15 Sekunden lang ausgewählt war).

20 **PROG +/-**

- Im Fernsehbetrieb: Zur Auswahl des nächsten (+) bzw. des davor liegenden (-) Kanals.
- Im Videotextmodus (Seite 18): Zur Auswahl der nächsten () bzw. der davor liegenden () Seite.

21 – Stummschalten des Tons

Zum Stummschalten des Tons. Drücken Sie die Taste nochmals, wenn Sie den Ton wieder hören wollen.



- An der Zahlentaste 5 sowie an den Tasten , **PROG +** und **AUDIO** befindet sich ein fühlbarer Punkt (Tastpunkt). Verwenden Sie die Tastpunkte beim Bedienen des Fernsehgeräts als Bezugspunkte.

Bedien- und Anzeigeelemente des Fernsehgeräts

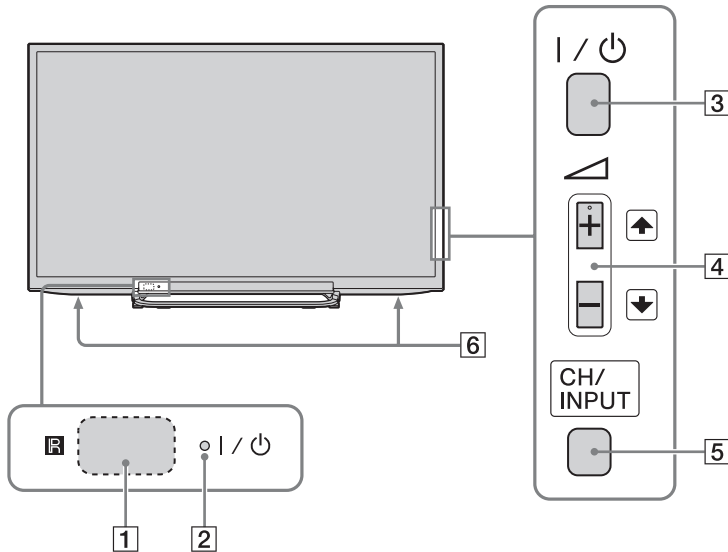

1 **R** – Fernbedienungssensor

- Empfängt IR-Signale von der Fernbedienung.
- Decken Sie den Sensor nicht ab, da sonst seine Funktion beeinträchtigt werden kann.

2 **I/⏻** – Netz-/Standby-Anzeige

- Leuchtet grün, wenn das Bild ausgeschaltet ist.
- Leuchtet orange, wenn der Abschalttimer aktiviert ist oder sich das Fernsehgerät im Modus „Bilderrahmen“ befindet. Leuchtet auch orange, wenn Sie „Einschalttimer“ einstellen und sich das Fernsehgerät im Standby-Betrieb befindet.
- Leuchtet rot, wenn sich das Fernsehgerät im Standby-Betrieb befindet.
- Leuchtet grün, wenn das Fernsehgerät eingeschaltet ist.

3 **I/⏻** – Ein/Aus

Zum Ein- und Ausschalten des Fernsehgeräts.



- Wenn Sie das Fernsehgerät ganz vom Netz trennen wollen, ziehen Sie den Stecker aus der Netzsteckdose.
- Wenn Sie das Fernsehgerät einschalten, leuchtet die Netzanzeige grün.

4 **▲ +/- ▲/▼**

Zum Einstellen der Lautstärke oder Auswählen eines Kanals/externen Eingangs. Zum Einstellen der Lautstärke drücken Sie **▲ +/-**. Wenn durch Drücken von **CH/INPUT** der Kanaleinstellbildschirm angezeigt wird, können Kanäle ausgewählt werden. Wenn durch Drücken von **CH/INPUT** der Eingangswahlbildschirm angezeigt wird, kann der externe Eingang ausgewählt werden.

5 **CH/INPUT**

Zum Umschalten zwischen Kanaleinstellbildschirm, Eingangswahlbildschirm und Lautstärkeinstellbildschirm.

6 **Lautsprecher**

- Zur Ausgabe des Audiosignals.

Fernsehen

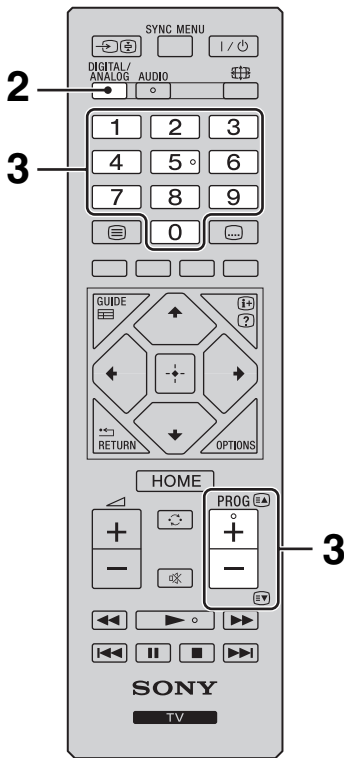
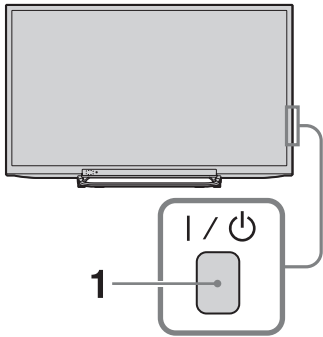

1 Drücken Sie zum Einschalten des Fernsehgeräts **I/⏻** an der Seite des Fernsehgeräts.

Wenn sich das Fernsehgerät im Standby-Betrieb befindet (die Netz-/Standby-Anzeige **I/⏻** an der Vorderseite des Fernsehgeräts leuchtet rot), drücken Sie auf der Fernbedienung **I/⏻**, um das Fernsehgerät einzuschalten.

2 Drücken Sie **DIGITAL/ANALOG**, um zwischen Digital- und Analogmodus zu wechseln.
Welche Kanäle verfügbar sind, hängt vom Modus ab.

3 Wählen Sie mit den Zahlentasten oder mit **PROG +/-** ein Fernsehprogramm aus. Geben Sie zur Auswahl von Programmnummern ab 10 mit den Zahlentasten schnell hintereinander die zweite und dritte Ziffer ein. Wenn Sie mit dem digitalen elektronischen Programmführer (EPG) einen digitalen Kanal auswählen wollen, lesen Sie auf Seite 19 nach.

Im Digitalmodus

Für kurze Zeit wird ein Informationsfeld eingeblendet. In diesem Feld werden möglicherweise folgende Symbole angezeigt.

- : Datendienst (Angebot des Senders)
- : Radiosender
- : Verschlüsselter Dienst bzw. nur für Abonnenten
- : Mehrere Audiosprachen verfügbar
- : Untertitel verfügbar
- : Untertitel für Hörgeschädigte verfügbar
- : Empfohlenes Mindestalter für die aktuelle Sendung (3 bis 18 Jahre)
- : Kindersicherung
- : Digitale Programmsperre

Weitere Funktionen

Funktion	Vorgehen
Einstellen der Lautstärke	Drücken Sie + (lauter)/ - (leiser).
Aufrufen der Programmindex-Tabelle (nur im Analogmodus)	Drücken Sie . Zum Auswählen eines analogen Kanals drücken Sie / und dann .

■ Anzeigen von Videotext

Drücken Sie . Jedes Mal, wenn Sie die Taste drücken, wechselt die Anzeige zyklisch wie folgt:

Videotext → Videotext überlagert das Fernsehbild (gemischter Modus) → Kein Videotext (Videotextdienst deaktiviert)

Wählen Sie mit den Zahlentasten oder mit / eine Seite aus.

Um verborgene Informationen anzuzeigen, drücken Sie .



- Wenn unten auf der Videotextseite vier farbige Elemente angezeigt werden, steht Fastext zur Verfügung. Mit Fastext können Sie schnell und einfach auf Seiten zugreifen. Drücken Sie hierzu die entsprechende Farbtaste.

Szenenauswahlmodus

Wenn Sie bei der Szenenauswahl eine Option auswählen, wird für die ausgewählte Szene automatisch die optimale Bild- und Tonqualität eingestellt.

- 1 Drücken Sie **OPTIONS** auf der Fernbedienung.
- 2 Wählen Sie mit die Option „Szenenauswahl“ und drücken Sie .
- 3 Wählen Sie mit den Modus aus und drücken Sie dann .

„**Autom.**“: Die optimale Bild- und Tonqualität wird entsprechend der Eingangsquelle automatisch eingestellt. Allerdings hat die Option bei manchen angeschlossenen Geräten möglicherweise keine Wirkung.

„**Allgemein**“: Aktuelle Benutzereinstellungen.

„**Musik**“: Erzeugt dynamische und klare Klangeffekte wie bei einem Konzert.

„**Kino**“: Erzeugt ein Bild in kinoähnlicher Qualität und dynamischen Klang.

„**Spiel**“: Erzeugt Bilder mit idealer Bild- und Tonqualität für höchstes Spielvergnügen.

„**Grafik**“: Erzeugt klare, detailreiche Bilder, die Ermüdungserscheinungen bei langer Verweildauer vor dem Bildschirm mildern.

„**Sport**“: Erzeugt naturgetreue Bilder mit Surroundsound wie in einem Stadion.



- Nur wenn „Autom.“, „Allgemein“, „Musik“, „Spiel“ oder „Sport“ als Szenenmodus ausgewählt ist, lässt sich im Bildmenü ein Bildmodus auswählen. Deaktivieren Sie zuerst die Szenenauswahl.

■ So passen Sie das Bildformat manuell an eine Sendung an

Drücken Sie mehrmals , um das gewünschte Bildformat auszuwählen.

Smart*

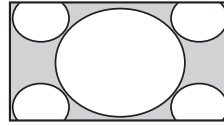

Sendungen im normalen 4:3-Format werden mit einem Breitbildeffekt angezeigt. Das 4:3-Bild wird gedehnt, um den Bildschirm auszufüllen.

Normal

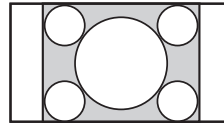

Sendungen im normalen 4:3-Format (d. h. keine Breitbildsignale) werden mit den richtigen Proportionen angezeigt.

14:9*

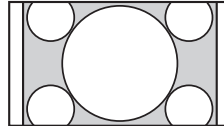

Sendungen im 14:9-Format werden mit den richtigen Proportionen angezeigt. Dadurch entstehen schwarze Randbereiche.

Wide

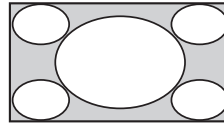

4:3-Bilder werden horizontal gedehnt, um den 16:9-Bildschirm auszufüllen.

Zoom*

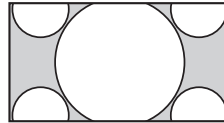

Sendungen im Cinemascope-Format (Letter Box-Format) werden mit den richtigen Proportionen angezeigt.

Untertitel*

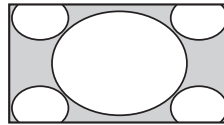

Sendungen im Cinemascope-Format (Letter Box-Format) werden mit Untertiteln angezeigt.

* Teile des oberen und unteren Bildrands werden möglicherweise abgeschnitten.



- Bei manchen Signalen können einige Bildformate nicht ausgewählt werden.
- Bei „Smart“ sind einige Zeichen und/oder Buchstaben oben und unten am Bildrand möglicherweise nicht zu sehen.



- Wenn Sie „Zoom“, „14:9“ oder „Untertitel“ auswählen, können Sie die vertikale Position des Bildes einstellen. Verschieben Sie das Bild mit nach oben bzw. unten (um beispielsweise Untertitel lesen zu können).

Verwenden des digitalen elektronischen Programmführers (EPG) DVB*



Digitaler elektronischer Programmführer (EPG)

* Es ist möglich, dass diese Funktion in manchen Ländern oder Regionen nicht verfügbar ist.

- 1 Drücken Sie im Digitalmodus **GUIDE**.
- 2 Gehen Sie wie in der nachfolgenden Tabelle beschrieben oder wie auf dem Bildschirm angezeigt vor.

Funktion	Vorgehen
Ansehen einer Sendung	Wählen Sie das Programm mit $\uparrow/\downarrow/\leftarrow/\rightarrow$ aus oder geben Sie die Nummer des gewünschten Programms mit den Zahlentasten ein und drücken Sie dann \square .
Ausschalten des EPG	Drücken Sie GUIDE .



- Wenn für Programme eine Alterseinschränkung ausgewählt wurde, erscheint eine Meldung auf dem Bildschirm, die zur Eingabe eines PIN-Codes auffordert.

Verwenden der Digitale Programmliste DVB*



Digitale Programmliste

Mit der Favoriten-Funktion können Sie bis zu vier Listen mit den von Ihnen favorisierten Programmen festlegen.

1 Drücken Sie im Digitalmodus **HOME**, wählen Sie „Digitale Programmliste“ und drücken Sie dann \leftarrow/\rightarrow , um die Favoritenliste auszuwählen.



- Wenn die Favoritenliste bereits ausgewählt ist, drücken Sie zum Aufrufen der Favoritenliste einfach \square .

2 Gehen Sie wie in der nachfolgenden Tabelle beschrieben oder wie auf dem Bildschirm angezeigt vor.

* Es ist möglich, dass diese Funktion in manchen Ländern oder Regionen nicht verfügbar ist.

Funktion	Vorgehen
Erstmaliges Erstellen der Favoritenliste	<ol style="list-style-type: none"> 1 Drücken Sie im Digitalmodus \square, um „Ja“ auszuwählen, oder drücken Sie OPTIONS, um „Zu Favoriten hinzufügen“ auszuwählen. 2 Wählen Sie mit der gelben Taste die Favoritenliste. 3 Wählen Sie mit \uparrow/\downarrow den Kanal, den Sie hinzufügen möchten, und drücken Sie dann \square. 4 Legen Sie mit \uparrow/\downarrow die Position fest und speichern Sie sie mit \square. 5 Drücken Sie \leftarrow RETURN, um den Einstellvorgang abzuschließen.
Anschauen eines Programms	<ol style="list-style-type: none"> 1 Wählen Sie mit \leftarrow/\rightarrow die Favoritenliste aus. 2 Wählen Sie mit \uparrow/\downarrow den Kanal und drücken Sie dann \square.
Ausblenden der Favoritenliste	Drücken Sie \leftarrow RETURN .
Hinzufügen von Kanälen zu der zur Bearbeitung geöffneten Favoritenliste	<ol style="list-style-type: none"> 1 Drücken Sie im Digitalmodus die blaue Taste, um „Favoriten Einstellung“ aufzurufen, oder drücken Sie OPTIONS, um „Zu Favoriten hinzufügen“ auszuwählen. 2 Drücken Sie die gelbe Taste, um die zu bearbeitende Favoritenliste auszuwählen. 3 Wählen Sie mit \uparrow/\downarrow den Kanal aus, den Sie hinzufügen möchten, und drücken Sie dann \square. 4 Legen Sie mit \uparrow/\downarrow die Position fest und speichern Sie sie mit \square.
Ändern der Reihenfolge der in der Favoritenliste gespeicherten Kanäle	<ol style="list-style-type: none"> 1 Drücken Sie die blaue Taste, um „Favoriten Einstellung“ aufzurufen. 2 Drücken Sie die gelbe Taste, um die zu bearbeitende Favoritenliste auszuwählen. 3 Drücken Sie \square oder \rightarrow, um zur Favoritenliste zu wechseln. 4 Wählen Sie mit \uparrow/\downarrow den Kanal aus, dessen Position Sie ändern möchten, und drücken Sie dann \square. 5 Legen Sie mit \uparrow/\downarrow die Position fest und speichern Sie sie mit \square.

Funktion	Vorgehen
Löschen von Kanälen aus der zur Bearbeitung geöffneten Favoritenliste	<ol style="list-style-type: none"> 1 Drücken Sie die blaue Taste, um „Favoriten Einstellung“ aufzurufen. 2 Drücken Sie die gelbe Taste, um die zu bearbeitende Favoritenliste auszuwählen. 3 Wählen Sie mit \leftarrow und \uparrow/\downarrow den Kanal aus, den Sie löschen möchten, und drücken Sie dann \square. 4 Drücken Sie zum Löschen die blaue Taste.
Löschen aller Kanäle aus der aktuellen Favoritenliste	<ol style="list-style-type: none"> 1 Drücken Sie die blaue Taste, um „Favoriten Einstellung“ aufzurufen. 2 Drücken Sie die gelbe Taste, um die zu bearbeitende Favoritenliste auszuwählen. 3 Drücken Sie die blaue Taste. 4 Wählen Sie mit \leftarrow/\rightarrow die Option „Ja“ und drücken Sie danach \square, um die Auswahl zu bestätigen.

Anschließen von Zusatzgeräten

An das Fernsehgerät können Sie viele verschiedene Zusatzgeräte anschließen. Die Verbindungskabel werden nicht mitgeliefert.

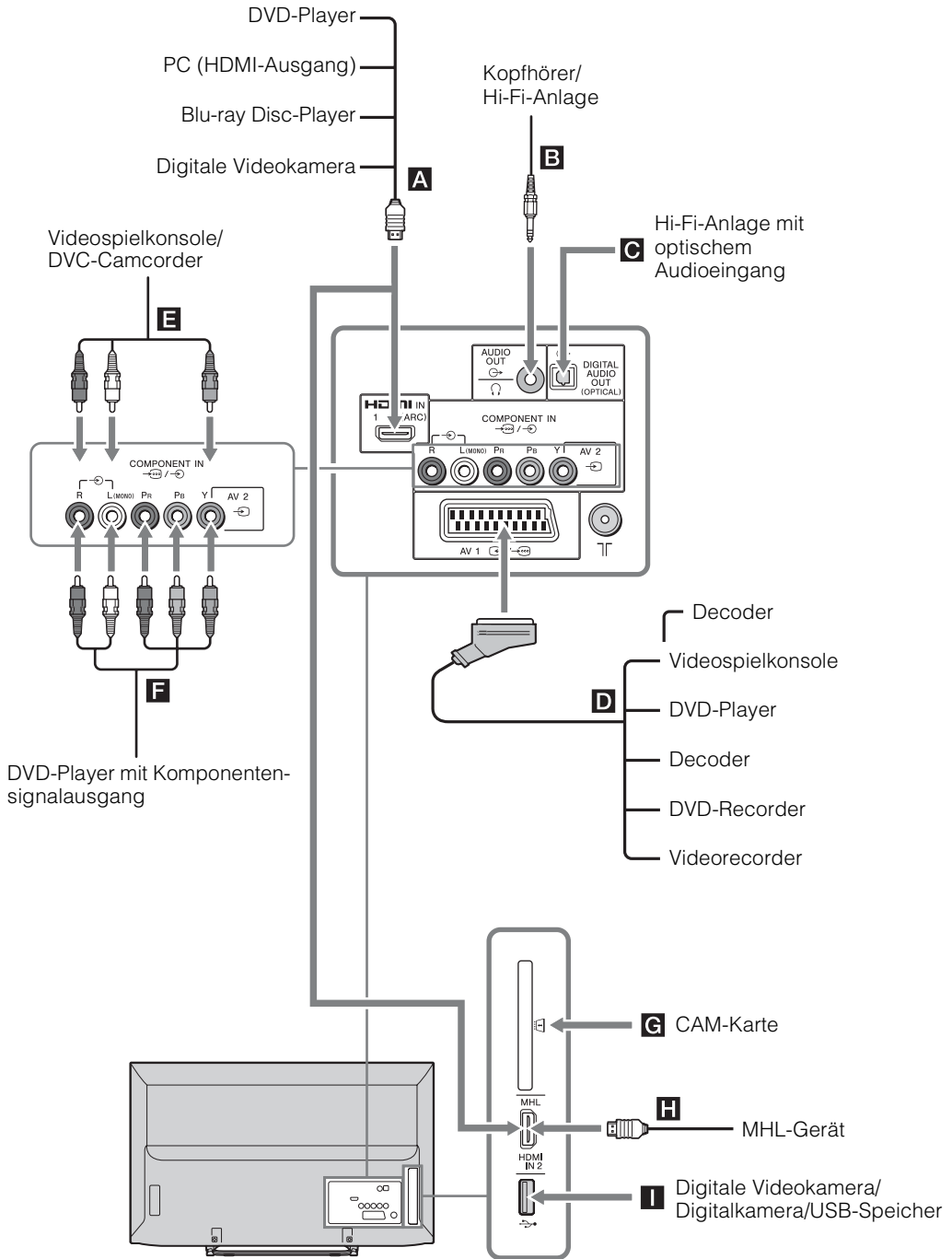

Anzeigen von Bildern von angeschlossenen Geräten

Schalten Sie das angeschlossene Gerät ein und gehen Sie dann wie in einem der folgenden Abschnitte erläutert vor.

Wenn ein automatisch abgestimmter Videorecorder angeschlossen ist (Seite 9)

Wählen Sie im Analogmodus mit **PROG +/-** oder mit den Zahlentasten den Videokanal aus.

Wenn ein anderes Gerät angeschlossen ist

Drücken Sie \rightarrow , um die Liste der angeschlossenen Geräte aufzurufen. Wählen Sie die gewünschte Eingangsquelle mit \uparrow/\downarrow und drücken Sie dann \rightarrow . (Die hervorgehobene Option wird ausgewählt, wenn das Gerät nach dem Drücken von \uparrow/\downarrow zwei Sekunden lang nicht bedient wird.)



Symbol auf dem Bildschirm	Beschreibung
HDMI IN 1 (ARC) oder HDMI IN 2/MHL	Anzeigen der Signale des wie unter A oder H angeschlossenen Geräts. Vom angeschlossenen Gerät werden digitale Video- und Audiosignale eingespeist. Stellen Sie die Verbindung über die Buchse HDMI IN 1 (ARC) oder HDMI IN 2/MHL her, wenn Sie Fotos oder Bildschirmbilder von einem PC oder einer digitalen Videokamera anzeigen wollen. Wenn Sie eine digitale Audioanlage anschließen, die mit der ARC-Technologie (Audio Return Channel) kompatibel ist, verwenden Sie HDMI IN 1 (ARC). Andernfalls ist eine zusätzliche Verbindung über DIGITAL AUDIO OUT (OPTICAL) erforderlich. Sie können auch Ihr MHL-Gerät (Mobile High-Definition Link) mit einem MHL-Kabel an HDMI IN 2/MHL anschließen.
AV1	Anzeigen der Signale des wie unter D angeschlossenen Geräts.
AV2	Anzeigen der Signale des wie unter E angeschlossenen Geräts. Schließen Sie ein Monogerät an die Buchse \rightarrow AV2 L an.
Component	Anzeigen der Signale des wie unter F angeschlossenen Geräts.



- Verwenden Sie nur zertifizierte HDMI-Kabel mit dem HDMI-Logo. Es empfiehlt sich, ein HDMI-Kabel (Hochgeschwindigkeitskabel) von Sony zu verwenden.
- Verwenden Sie nur zertifizierte MHL2-Kabel mit dem MHL-Logo.
- Wenn ein mit der HDMI-Steuerung kompatibles Gerät angeschlossen ist, wird die Kommunikation mit dem angeschlossenen Gerät unterstützt.

Anschließen Vorgehen von

DIGITAL AUDIO OUT (OPTICAL) **C** Verwenden Sie ein optisches Audiokabel.

Zugangskontrollmodul (CAM) **G** Damit können Sie Pay-TV-Dienste nutzen. Näheres dazu finden Sie in der mit Ihrem CAM gelieferten Bedienungsanleitung. Schalten Sie zum Einsetzen oder Herausnehmen des CAM das Fernsehgerät aus.



- CAMs werden in einigen Ländern/Regionen nicht unterstützt. Erkundigen Sie sich bei Ihrem autorisierten Händler.

Kopfhörer oder Hi-Fi-Anlage **B** Schließen Sie ein Audiokabel oder Kopfhörer an. Sie können den Ton des Fernsehgeräts über Ihre Stereoanlage oder Kopfhörer hören. Den Audiopegel der externen Lautsprecher können Sie mit den Lautstärketasten auf der Fernbedienung einstellen.

USB **I** Sie können auf einer digitalen Standbildkamera oder einem Camcorder von Sony gespeicherte Foto-, Musik- und Videodateien wiedergeben lassen.

Weitere Funktion

Funktion	Vorgehen
Zurückschalten zum normalen Fernsehbetrieb	Drücken Sie DIGITAL/ANALOG .

Bilderrahmen

Sie können gleichzeitig Fotos anzeigen, Musik hören und die Uhr sowie den Kalender anzeigen.



Sie haben die folgenden Möglichkeiten, zum Modus „Bilderrahmen“ umzuschalten:

- ① Drücken Sie **HOME** und wählen Sie dann „Modus „Bilderrahmen““.
- ② Drücken Sie während der Wiedergabe von Foto-/Musikdateien **OPTIONS**.

Sie können zwischen Bild und Uhr, einem Bild in Vollbildanzeige oder der Uhr in Vollbildanzeige umschalten.

■ So wählen Sie ein Foto aus

Sie haben die folgenden Möglichkeiten, Fotos aus einem USB-Speicher auszuwählen:

- ① Drücken Sie **HOME**, wählen Sie „Einstellungen“ und dann „Grundeinstellungen“ > „Bilderrahmen-Einstellungen“ > „Bildauswahl“. Wählen Sie die Datei in der Miniaturbildansicht mit **[+]** aus.
- ② Drücken Sie im Modus „Bilderrahmen“ **OPTIONS** > „Bildauswahl“. Wählen Sie die Datei in der Miniaturbildansicht mit **[+]** aus.
- ③ Drücken Sie **HOME** und wählen Sie „Foto“. Drücken Sie während der Fotowiedergabe **OPTIONS** > „Modus „Bilderrahmen““, um „Bilderrahmen“ mit dem ausgewählten Foto zu starten.

■ So wählen Sie Musik aus

Sie haben die folgenden Möglichkeiten, Musik aus einem USB-Speicher auszuwählen:

- ① Drücken Sie **HOME**, wählen Sie „Einstellungen“ und dann „Grundeinstellungen“ > „Bilderrahmen-Einstellungen“ > „Musikauswahl“. Wählen Sie die Datei in der Miniaturbildansicht mit **[+]** aus.

- ② Drücken Sie im Modus „Bilderrahmen“ **OPTIONS** > „Musikauswahl“. Wählen Sie die Datei in der Miniaturbildansicht mit **[+]** aus.
- ③ Drücken Sie **HOME** und wählen Sie „Musik“. Drücken Sie während der Musikwiedergabe **OPTIONS** > „Modus „Bilderrahmen““, um „Bilderrahmen“ mit der ausgewählten Musik zu starten.

■ So wählen Sie den Anzeigemodus

Sie können die Bilderrahmenanzeige umschalten, indem Sie „Anzeigemodus“ auswählen.

• Bild und Uhr



• Bild in Vollbildanzeige



• Uhr in Vollbildanzeige



■ So wählen Sie den Modus für die Uhr-Anzeige

Für den Kalender stehen fünf Anzeigemodi zur Auswahl.

Wenn „Anzeigemodus“ auf „Bild und Uhr“ gesetzt ist, können Sie „Kalender“, „Analoge Uhr“ oder „Digitale Uhr“ einstellen. Wenn „Anzeigemodus“ auf „Uhr in Vollbildanzeige“ gesetzt ist, können Sie „Kalender“, „Kalender und Uhr“ oder „Uhr“ einstellen.

- **Kalender**
- **Analoge Uhr**
- **Digitale Uhr**
- **Kalender und Uhr**
- **Uhr**

■ Dauer

Der Modus „Bilderrahmen“ wird nach 24 Stunden automatisch beendet und das Fernsehgerät wird ausgeschaltet, um Strom zu sparen. Wenn der Modus „Bilderrahmen“ 24 Stunden lang genutzt wurde, warten Sie mindestens eine Stunde, bevor Sie diesen Modus erneut einschalten, um ein Einbrennen des Bildes zu verhindern.

Die Dauer kann über „Dauer“ unter „Bilderrahmen-Einstellungen“ eingestellt werden.

Die Positionen von Foto, Uhr und Kalender wechseln einmal jede Stunde automatisch, um ein Einbrennen des Bildes zu verhindern.







Navigieren im Fernsehmenü

Über „HOME“ stehen Ihnen viele praktische Funktionen dieses Fernsehgeräts zur Verfügung. Sie können Kanäle oder Eingänge einfach auswählen und die Einstellungen des Fernsehgeräts ändern.

1 Drücken Sie **HOME**.



2 Wählen Sie mit \leftarrow/\rightarrow eine Option aus und drücken Sie \square .
Zum Schließen des Menüs drücken Sie **HOME**.

Kategoriesymbol	Beschreibung
	Digitale Programmliste Damit wählen Sie die Digitale Programmliste aus (Seite 20).
	Digitaler EPG Damit wählen Sie den digitalen elektronischen Programmführer (EPG) aus (Seite 19).
	Foto Damit zeigen Sie Fotodateien von USB-Geräten an.
	Musik Damit zeigen Sie Musikdateien von USB-Geräten an.
	Video Damit zeigen Sie Videodateien von USB-Geräten an.
	Modus „Bilderrahmen“ Sie können die Bildanzeige auswählen und gleichzeitig ein Foto und die Uhr anzeigen sowie Musik hören. Näheres dazu finden Sie auf Seite 24.
	Einstellungen Damit können Sie weitere Einstellungen vornehmen.



- Die einstellbaren Optionen können je nach Situation variieren.
- Nicht verfügbare Optionen werden entweder abgeblendet oder gar nicht angezeigt.

Montieren des Zubehörs (Wandhalterung)

■ Für den Kunden:

Zum Schutz des Produkts und aus Sicherheitsgründen empfiehlt Sony dringend, die Installation des Fernsehgerätes von Sony-Händlern oder lizenzierten Montagefachleuten durchführen zu lassen. Versuchen Sie nicht, die Montage selbst durchzuführen.

■ Für Sony-Händler und Montagefachleute:

Achten Sie bei der Installation, der regelmäßigen Wartung und der Überprüfung des Produkts in erster Linie auf Sicherheit.

Für die Installation dieser Produkte ist ausreichende Sachkenntnis erforderlich, besonders um die Tragfähigkeit der Wand für das Gewicht des Fernsehgeräts sicherzustellen. Überlassen Sie die Wandmontage dieser Produkte unbedingt Sony-Händlern oder lizenzierten Montagefachleuten und ergreifen Sie bei der Montage geeignete Sicherheitsmaßnahmen. Sony übernimmt keine Haftung für etwaige Sachschäden oder Verletzungen, die durch falsche Handhabung oder unsachgemäße Installation verursacht werden.



- Legen Sie das Fernsehgerät beim Befestigen des Montagehakens mit dem Bildschirm nach unten auf eine ebene und stabile Oberfläche, die mit einem dicken weichen Tuch bedeckt ist.





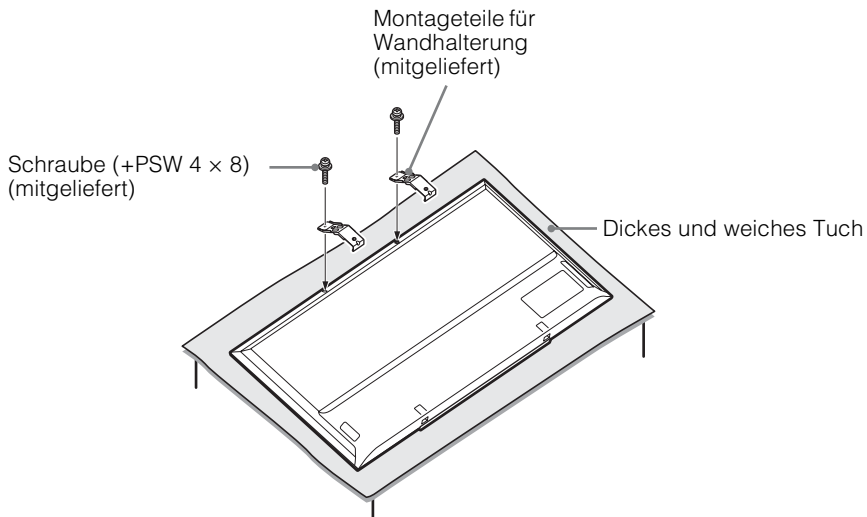







■ Nur beim KDL-46R473A/46R470A

Bringen Sie vor dem Installieren der Wandhalterung die Montageteile für die Wandhalterung (mitgeliefert) mit den mitgelieferten Schrauben an der Rückseite des Fernsehgeräts an.



- Wenn Sie den Tischständer vom Fernsehgerät abnehmen, legen Sie das Gerät mit dem Bildschirm nach unten auf eine stabile Arbeitsfläche, die größer ist als das Fernsehgerät.
- Legen Sie unbedingt ein weiches Tuch auf die Arbeitsfläche, um Schäden an der Mattscheibe des LCD-Bildschirms zu vermeiden.

Technische Daten

TV-System	
Bildschirmsystem	LCD-Bildschirm (Flüssigkristall-Display) LED-Hintergrundlicht
Fernsehnorm	Je nach ausgewähltem Land bzw. ausgewählter Region Analog: B/G, D/K, L, I Digital: DVB-T, DVB-T2 (nur KDL-46R473A / 40R474A / 40R473A / 32R424A / 32R423A), DVB-C
Farb-/Videosystem	Analog: PAL, PAL60 (nur Videoeingang), SECAM, NTSC3.58, NTSC4.43 (nur Videoeingang) Digital: MPEG-2 MP@ML/HL, H.264/MPEG-4 AVC HP@L4.0, MP@L4.0
Kanalbereich	Analog: 46,25 - 855,25 MHz Digital: VHF/UHF
Tonausgabe	8 W + 8 W
Eingangs-/Ausgangsbuchsen	
Antenne/Kabel	75 Ohm, externer Anschluss für VHF/UHF
 AV1	21-poliger Scart-Anschluss mit Audio-/Videoeingang, RGB-Eingang, S-Videoeingang und Audio-/Videoausgang für Fernsehsignale.
 COMPONENT IN/  AV2	 COMPONENT IN Unterstützte Formate: 1080p, 1080i, 720p, 576p, 576i, 480p, 480i Y: 1 Vp-p, 75 Ohm, 0,3 V negative Sync/Pb/Cb: 0,7 Vp-p, 75 Ohm/Pb/Cr: 0,7 Vp-p, 75 Ohm  AV2 Videoeingang (CINCH)
 COMPONENT IN/  AV2	Audioeingang (CINCH)
HDMI IN 1(ARC) HDMI IN 2/MHL	HDMI-Video: 1080/24p, 1080p, 1080i, 720p, 576p, 576i, 480p, 480i MHL-Video: 1080/24p, 1080/30p, 1080i, 720p, 720/30p, 576p, 576i, 480p, 480i Audio: Zwei Kanäle, lineares PCM 32, 44,1 und 48 kHz, 16, 20 und 24 Bit, Dolby Digital
 DIGITAL AUDIO OUT (OPTICAL)	Optische Digitalbuchse (zwei Kanäle, lineares PCM, Dolby Digital)
 AUDIO OUT, 	Audioausgang (links/rechts), Kopfhörer (Minibuchse)
	USB-Anschluss
	CAM-Einschub (Zugangskontrollmodul)

Modellbezeichnung KDL-	46R47xA	40R47xA	32R42xA
Stromversorgung und Sonstiges			
Betriebsspannung	220–240 V Wechselstrom, 50 Hz		
Energieeffizienzklasse	A		
Bildschirmgröße (Diagonale)	ca. 116,8 cm/46 Zoll	ca. 101,6 cm/40 Zoll	ca. 80,0 cm/32 Zoll
Leistungsaufnahme	im Modus „Wohnung“/ „Standard“	75 W	61 W
	im Modus „Geschäft“/ „Brillant“	107 W	87 W
Durchschnittlicher jährlicher Energieverbrauch*1	110 kWh	89 kWh	58 kWh
Leistungsaufnahme im Standby-Betrieb*2	0,3 W		0,5 W
Anzeigauflösung	1.920 Punkte (horizontal) × 1.080 Zeilen (vertikal)		1.366 Punkte (horizontal) × 768 Zeilen (vertikal)
Abmessungen (B × H × T) (ca.)	(mit Tischständer)	105,3 × 65,0 × 20,4 cm	92,3 × 57,4 × 18,4 cm
	(ohne Tischständer)	105,3 × 62,2 × 7,6 cm	92,3 × 54,8 × 7,6 cm
			73,1 × 46,6 × 17,1 cm
			73,1 × 44,1 × 7,6 cm

Modellbezeichnung KDL-		46R47xA	40R47xA	32R42xA
Gewicht (ca.)	(mit Tischständer)	10,0 kg	7,6 kg	5,3 kg
	(ohne Tischständer)	9,7 kg	7,3 kg	5,1 kg
Mitgeliefertes Zubehör		Informationen dazu finden Sie unter „1: Überprüfen des Zubehörs“ auf Seite 5.		

*1 Der Energieverbrauch pro Jahr wurde basierend auf der Leistungsaufnahme des Fernsehgeräts bei einer Betriebsdauer von 4 Stunden täglich an 365 Tagen berechnet. Der tatsächliche Energieverbrauch hängt von der Verwendung des Fernsehgeräts ab.

*2 Die angegebene Leistungsaufnahme im Standby-Betrieb wird erreicht, nachdem das Fernsehgerät die notwendigen internen Prozesse abgeschlossen hat.

Änderungen, die dem technischen Fortschritt dienen, bleiben vorbehalten.

Störung- sbehebung

Überprüfen Sie, ob die Netz-/Standby-Anzeige **I/⏻** rot blinkt.

Wenn die Anzeige blinkt

Die Selbstdiagnosefunktion wurde aktiviert. Drücken Sie zum Ausschalten des Fernsehgeräts **I/⏻** an der Seite des Fernsehgeräts, trennen Sie das Netzkabel vom Stromnetz und informieren Sie Ihren Händler oder den Sony-Kundendienst.

Wenn die Anzeige nicht blinkt

- 1 Lesen Sie in der folgenden Aufstellung nach.
- 2 Wenn sich das Problem mit den aufgeführten Maßnahmen nicht beheben lässt, lassen Sie das Fernsehgerät von qualifiziertem Kundendienstpersonal überprüfen.



- Weitere Informationen erhalten Sie beim Sony-Kundeninformationscenter unter der Adresse oder Telefonnummer, die in der mitgelieferten Garantie angegeben ist.

Bild

Kein Bild (Bildschirm ist dunkel) und kein Ton

- Prüfen Sie die Antennen- oder Kabelverbindung.
- Schließen Sie das Fernsehgerät an die Netzsteckdose an und drücken Sie **I/⏻** an der Seite des Fernsehgeräts.
- Wenn die Netz-/Standby-Anzeige **I/⏻** rot leuchtet, drücken Sie **I/⏻**.

Kein Bild oder Menü von einem über Scart-Buchse angeschlossenen Gerät

- Drücken Sie **↵**, um die Liste der angeschlossenen Geräte aufzurufen, und wählen Sie dann den gewünschten Eingang.
- Überprüfen Sie die Verbindung zwischen dem angeschlossenen Zusatzgerät und dem Fernsehgerät.

Doppelbilder bzw. Nachbilder

- Prüfen Sie die Antennen- oder Kabelverbindung.
- Überprüfen Sie Aufstellort und Ausrichtung der Antenne.

Auf dem Bildschirm ist nur Störgeräusche (Schnee) zu sehen

- Überprüfen Sie, ob die Antenne defekt oder abgeknickt ist.
- Überprüfen Sie, ob die Lebensdauer der Antenne (drei bis fünf Jahre im normalen Betrieb, ein bis zwei Jahre in Meeresnähe) abgelaufen ist.

Bildrauschen oder Störgeräusche beim Anzeigen eines Fernsehkanals

- Stellen Sie „AFT“ (Automatische Feinabstimmung) ein, um das Bild mit besserer Bildqualität zu empfangen.

Auf dem Bildschirm sind einige winzige schwarze und/oder helle Punkte zu sehen

- Das Bild auf dem Display besteht aus Pixeln (Bildpunkten). Winzige schwarze Punkte und/oder helle Lichtpunkte (Pixel) auf dem Bildschirm stellen keine Fehlfunktion dar.

Bei Fernsehsendungen fehlen die Farben im Bild

- Wählen Sie „Normwerte“.

Beim Anzeigen eines Signals von den Buchsen **COMPONENT IN/AV2** fehlen die Farben oder sie werden verfälscht angezeigt

- Überprüfen Sie die Verbindung der Buchsen **COMPONENT IN/AV2** und überprüfen Sie, ob die Stecker fest in den Buchsen sitzen.

Ton

Es ist kein Ton zu hören, aber das Bild ist gut

- Drücken Sie **⏻ +** oder **⏻*** (Stummschalten).
- Überprüfen Sie, ob „Lautsprecher“ auf „TV-Lautsprecher“ gesetzt ist.
- Wenn Sie einen HDMI-Eingang mit Super Audio CD oder DVD-Audio verwenden, können über DIGITAL AUDIO OUT (OPTICAL) keine Audiosignale ausgegeben werden.
- Überprüfen Sie, ob der Kopfhörerstecker an das Fernsehgerät angeschlossen ist.

Kanäle

Der gewünschte Kanal kann nicht ausgewählt werden

- Schalten Sie zwischen Digital- und Analogmodus um und wählen Sie den gewünschten digitalen oder analogen Kanal aus.

Bei manchen Kanälen erscheint kein Bild

- Es handelt sich um einen verschlüsselten Kanal bzw. einen Pay-TV-Sender. Abonnieren Sie den Pay-TV-Service.
- Der Kanal wird nur für die Datenübermittlung genutzt (kein Bild, kein Ton).
- Fragen Sie beim Programmanbieter direkt nach.

Digitalkanäle werden nicht angezeigt

- Fragen Sie einen örtlichen Fachmann, ob in Ihrer Gegend digital ausgestrahlte Sender empfangen werden können.
- Besorgen Sie sich eine Antenne mit höherer Verstärkungsleistung.

Allgemeines

Das Fernsehgerät schaltet sich automatisch aus (wechselt in den Standby-Betrieb)

- Überprüfen Sie, ob „Abschalttimer“ oder „TV-Standby nach Nichtbenutzung“ aktiviert ist.
- Wenn im Fernsehmodus 15 Minuten lang kein Signal empfangen und keine Taste gedrückt wird, schaltet das Fernsehgerät automatisch in den Standby-Betrieb.
- Überprüfen Sie, ob „Dauer“ im Modus „Bilderrahmen“ aktiviert ist.
- Überprüfen Sie, ob „Dauer“ aktiviert ist, wenn das Fernsehgerät über den Einschalttimer eingeschaltet wurde.

Bild- und/oder Tonstörungen

- Halten Sie das Fernsehgerät von Quellen elektrischer Störfelder wie Autos, Motorrädern, Haartrocknern und optischen Geräten fern.
- Lassen Sie beim Aufstellen von Zusatzgeräten etwas Platz zwischen dem Zusatzgerät und dem Fernsehgerät.
- Prüfen Sie die Antennen- oder Kabelverbindung.
- Verlegen Sie das Antennen- bzw. Kabelfernsehkabel nicht neben anderen Verbindungskabeln.

Die Fernbedienung funktioniert nicht

- Tauschen Sie die Batterien aus.

HDMI/MHL-Geräte erscheinen nicht in der „BRAVIA Sync – Geräteliste“

- Überprüfen Sie, ob Ihr Gerät mit der BRAVIA Sync – Steuerung kompatibel ist.

Über das Fernsehgerät wird kein Bild und/oder Ton vom MHL-Gerät ausgegeben

- Lösen Sie das MHL-Kabel und schließen Sie es dann wieder an. Oder schalten Sie das MHL-Gerät aus und wieder ein und heben Sie die Sperre auf.

Wenn „Anzeigemodus Geschäft: Ein“ auf dem Bildschirm angezeigt wird

- Am Fernsehgerät ist der Modus „Geschäft“ eingestellt. Sie müssen „Neuinitialisierung“ erneut ausführen und „Betriebsort“ auf „Wohnung“ setzen (Seite 9).

Mit „Auto. Digital-Suchlauf“ werden keine Kabelfernsehdienste (Programme) gefunden.

- Überprüfen Sie die Kabelverbindung oder die Suchlaufkonfiguration.
- Wählen Sie „Antenne“ anstelle von „Kabel“ und führen Sie „Auto. Digital-Suchlauf“ dann erneut aus.

Introdução

Obrigado por escolher este produto Sony.

Antes de utilizar o televisor, leia este manual com atenção e guarde-o para futuras consultas.

Aviso para a função de televisão digital

- Todas as funções relativas à televisão digital (DVB) estarão disponíveis apenas para os países ou áreas em que são transmitidos sinais terrestres digitais DVB-T/ DVB-T2* (MPEG-2 e H.264/MPEG-4 AVC) ou onde existe acesso a um serviço de cabo compatível com DVB-C (MPEG-2 e H.264/MPEG-4 AVC). Por favor, confirme com o seu agente local se pode receber um sinal DVB-T/DVB-T2* no seu local de residência ou pergunte ao seu fornecedor de cabo se o seu serviço de cabo DVB-C é adequado para operação integrada com este televisor.
- O fornecedor de cabo pode cobrar um preço adicional pelos seus serviços e pedir que concorde com os seus termos e condições de negócio.
- Este televisor cumpre com as especificações DVB-T/DVB-T2* e DVB-C, mas a compatibilidade com futuras transmissões terrestres digitais DVB-T/DVB-T2* e por cabo digitais DVB-C não é garantida.
- Algumas funções de televisão digital podem não estar disponíveis em alguns países/áreas e o cabo DVB-C pode não funcionar corretamente com alguns fornecedores.

Este produto foi fabricado por ou em nome da Sony Corporation, 1-7-1 Konan Minato-ku Tokyo, 108-0075 Japão. As questões relativas à conformidade dos produtos com base na legislação da União Europeia devem ser dirigidas ao representante autorizado, Sony Deutschland GmbH, Hedelfinger Strasse 61, 70327 Stuttgart, Alemanha. Para quaisquer assuntos de serviço ou garantia, consulte os endereços fornecidos nos documentos de serviço ou de garantia.



- As ilustrações utilizadas neste manual referem-se à série KDL-40R474A, exceto indicação em contrário.

* DVB-T2 não está disponível para o modelo de televisor das séries KDL-46R470A / 40R471A / 40R470A / 32R421A / 32R420A. DVB-T2 está disponível para o modelo de televisor das séries KDL-46R473A / 40R474A / 40R473A / 32R424A / 32R423A.

Informação da marca registada

- **DVB** é uma marca registada do Projecto DVB.
- HDMI, o logótipo HDMI e High-Definition Multimedia Interface são marcas comerciais ou marcas comerciais registadas da HDMI Licensing, LLC nos Estados Unidos e/ou noutros países.
- Fabricado sob licença da Dolby Laboratories.
- "BRAVIA" e BRAVIA são marcas da Sony Corporation.
- MHL, Mobile High-Definition Link e logótipo MHL são marcas comerciais ou marcas comerciais registadas da MHL Licensing, LLC.
- Fabricado sob licença da DTS Licensing Limited. Para obter informações relativas a patentes e marcas comerciais nos EUA e mundiais, consulte www.dts.com/patents/legacy.aspx. © DTS Licensing Limited e DTS, Inc. 2012.

Recomenda-se que defina "Atualiza serviço automaticamente" para "Ativar", de modo a permitir que os novos serviços digitais sejam adicionados automaticamente à medida que ficam disponíveis.

Selecione "Parâmetros" → "Configuração de canais" → "Instalação Digital" → "Configuração Técnica" → "Atualiza serviço automaticamente".



- Se definir "Atualiza serviço automaticamente" para "Desativar", os novos serviços digitais serão notificados através de uma mensagem no ecrã e os serviços não serão adicionados automaticamente. A disponibilidade desta função depende do país/região. Se não estiver disponível, efetue a operação "Sintonização Automática Digital" para adicionar novos serviços.

HDMI™
HIGH-DEFINITION MULTIMEDIA INTERFACE



MHL™
Mobile High-Definition Link

dts®
2.0+ Digital Out

Localização da etiqueta de identificação

As etiquetas com o N.º de Modelo, a Data de Fabrico (mês/ano) e a classificação da Fonte de Alimentação (de acordo com as normas de segurança aplicáveis) encontram-se na parte traseira do televisor.



Transfira um manual de instruções mais detalhado a partir da Web!

- Selecione o seu país.
- Pode transferir um manual de instruções mais detalhado a partir da página de Suporte.

 A página Web pode mudar sem aviso prévio.



Índice

Guia de iniciação

Informações de segurança.....	11
Precauções	12
Descrição do telecomando	14
Descrição geral dos botões e indicadores do televisor	16

Ver televisão

Ver televisão	17
Utilizar o Guia de Programas Eletrónico Digital (EPG) DVB	19
Utilizar a Lista de progr. Digitais DVB	20

Utilizar equipamento opcional

Ligar equipamento opcional	22
Visualizar imagens de equipamento ligado.....	23
Moldura de Foto	24

Utilizar as funções do MENU

Navegar pelo menu do televisor	26
--------------------------------------	----

Informações adicionais

Instalar os acessórios (Suporte de parede)	27
Especificações	28
Resolução de problemas.....	30

DVB : apenas para canais digitais

• Antes de utilizar o televisor, leia a secção “Informações de segurança” (página 11). Guarde este manual para futuras consultas.

1: Verificar os acessórios

Suporte de fixação para mesas (1)

Parafusos de fixação para o Suporte de fixação para mesas (M5 x 16) (2)

Peças de instalação para o Suporte de parede (2) (apenas em KDL-46R473A/46R470A)

Parafusos de fixação para peças de instalação (M4 x 8) (2) (apenas em KDL-46R473A/46R470A)

Telecomando RM-ED054 (1)

Pilhas tamanho AAA (2)

■ Colocar as pilhas no telecomando

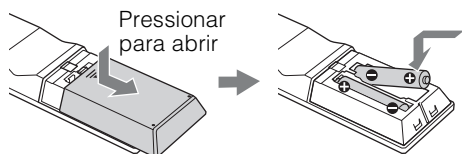

- Respeite a polaridade correta quando colocar as pilhas.
- Não use tipos de pilhas diferentes, nem misture pilhas novas com pilhas usadas.
- Deite as pilhas fora respeitando as leis de proteção ambiental. Algumas regiões podem ter regulamentações acerca da eliminação de pilhas. Aconselhe-se junto das autoridades locais.
- Utilize o telecomando com cuidado. Não entorne líquidos sobre o telecomando nem o pise ou deixe cair.
- Não coloque o telecomando num local perto de uma fonte de calor, num local exposto à luz solar direta ou numa sala húmida.

2: Fixar a base



- Para uma melhor qualidade de imagem, não exponha o ecrã a iluminação ou luz solar direta.

Siga os passos de montagem necessários para a colocação numa base de televisor.

1 Consulte o folheto de instruções fornecido do Suporte de fixação para mesas para obter informações sobre a instalação correta para alguns modelos de televisor.

2 Coloque o televisor com o ecrã virado para baixo numa superfície nivelada e estável, coberta com um pano espesso e suave.

3 Fixe o televisor ao Suporte de fixação para mesas utilizando os parafusos fornecidos.

Pano espesso e suave

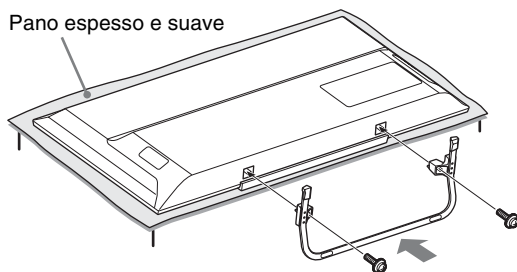

- Quando montar o Suporte de fixação para mesas, tenha cuidado para não bater com o mesmo contra a borda da superfície.

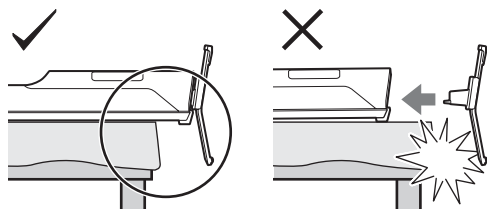

- Segure o Suporte de fixação para mesas com uma mão para evitar deixá-lo cair ao montar.

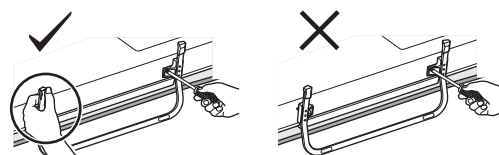

(Continua)



- Não exerça pressão sobre o painel LCD nem sobre a moldura à volta do ecrã.
- Este televisor é muito pesado, por isso, a colocação do televisor sobre um pano espesso e macio deverá ser efetuada por duas ou mais pessoas.
- Se utilizar uma chave de fendas elétrica, ajuste o binário de aperto para aproximadamente 1,5 N·m {15 kgf·cm}.
- Certifique-se de que apertou com firmeza os três parafusos fornecidos. Caso contrário, o televisor poderá cair.
- Utilize uma chave de fendas adequada para apertar bem os parafusos sem danificar a cabeça dos parafusos.
- Certifique-se de que o cabo de alimentação CA está afastado do local de instalação do suporte quando colocar o Suporte de fixação para mesas.
- Quando desmontar o suporte de fixação para mesas, inverta o procedimento de montagem. Não remova quaisquer parafusos além dos que são utilizados ao montar o suporte de fixação para mesas. Não ligue o televisor com o seu painel LCD virado para baixo para evitar uma imagem irregular.

3: Ligar uma antena/cabo/videogravador/gravador de DVD

Ligar apenas uma antena/cabo

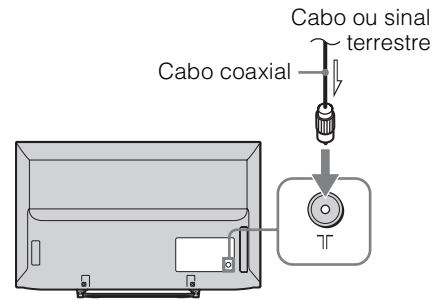

Ligar uma antena/cabo/videogravador/gravador de DVD com SCART

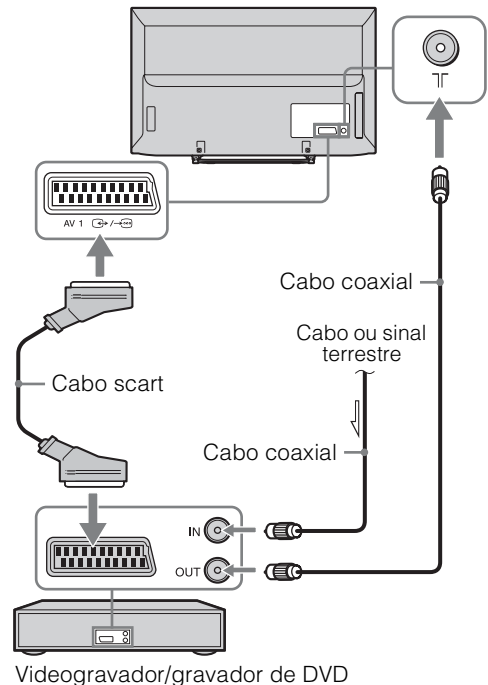

Ligar uma antena/cabo/videogravador/ gravador de DVD com HDMI

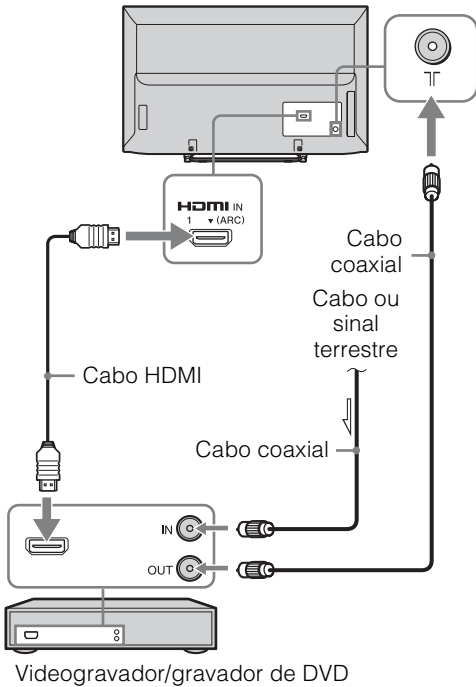

4: Impedir que o televisor se vire

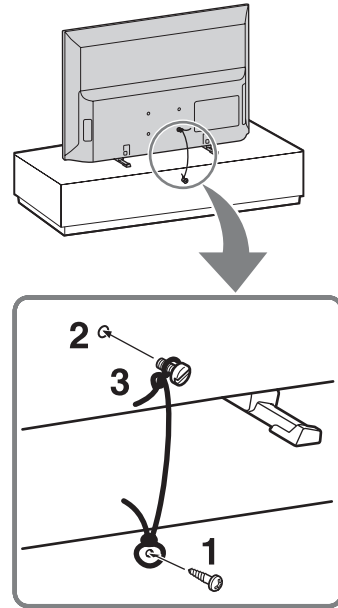

- 1 Coloque um parafuso para madeira (4 mm de diâmetro, não fornecido) na base do televisor.
- 2 Coloque um parafuso de montagem (M4, não fornecido) no orifício para parafuso do televisor.
- 3 Prenda o parafuso para madeira e o parafuso de montagem com um cabo forte (não fornecido). O comprimento do parafuso de montagem M4 difere consoante o diâmetro do cabo. Consulte a ilustração abaixo.

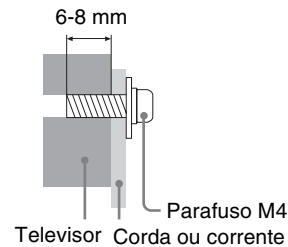

- Para fixar o televisor, é utilizado um kit de correia de suporte Sony opcional. Contacte o Centro de Assistência Sony mais próximo para adquirir um kit. Mantenha o nome do modelo do televisor acessível para consulta.

5: Selecionar o idioma, o país/região e o local

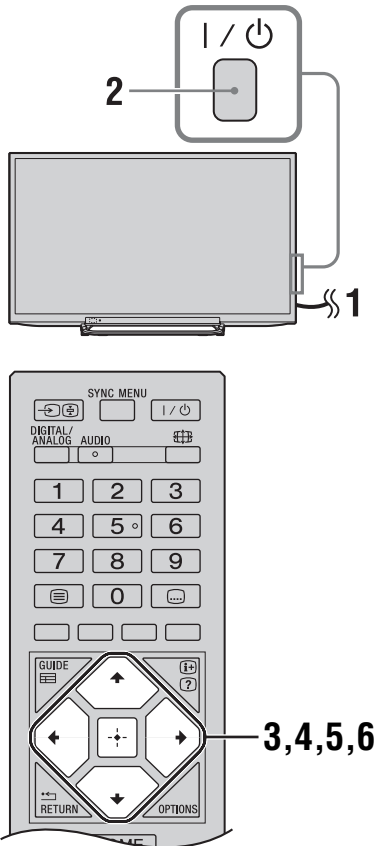

1 Ligue o televisor à tomada de corrente elétrica (220-240 V CA, 50 Hz).

2 Carregue em **I/⏻** na parte lateral do televisor.

Se o televisor estiver no modo de espera (com o indicador **I/⏻** (alimentação/espera) no painel frontal do televisor iluminado a vermelho), carregue em **I/⏻** no telecomando para ligar o televisor. Quando ligar o televisor pela primeira vez, o menu Idioma/Language aparece no ecrã.



- Quando liga o televisor, o indicador de alimentação ilumina-se a verde.

3 Carregue em **↕/↔** para selecionar o idioma apresentado nos ecrãs do menu e, em seguida, carregue em **⏻**.

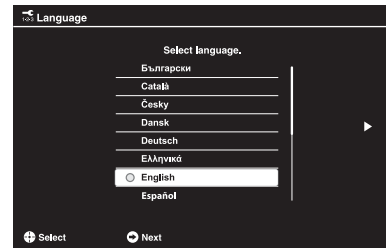

4 Siga as instruções apresentadas para selecionar o país/região em que irá utilizar o televisor.

Se o país/região onde pretende utilizar o televisor não aparecer na lista, selecione “-” em vez de um país/região.

5 Siga as instruções apresentadas no ecrã para definir o código PIN.



- Pode ser utilizado qualquer código PIN, exceto 0000.

6 Siga as instruções apresentadas para selecionar o tipo de localização em que irá utilizar o televisor.

Esta opção seleciona o modo de imagem inicial apropriado às condições de iluminação típicas destes ambientes.

No modo Loja, algumas definições serão repostas periodicamente para a utilização em lojas.

6: Sintonização automática do televisor

- 1 Carregue em \uparrow/\downarrow para seleccionar o tipo de transmissão e, em seguida, carregue em \square .



- 2 Carregue em \uparrow/\downarrow para seleccionar “Antena” ou “Cabo” e, em seguida, carregue em \square .

Selecione “Antena” para receber transmissões terrestres de televisão através de uma antena externa. Selecione “Cabo” se for assinante de televisão por cabo que não utiliza uma set-top box externa.

Se seleccionar “Cabo”, o ecrã para seleccionar o tipo de pesquisa aparece. Consulte “Para sintonizar o televisor para ligação por cabo” (página 9). O televisor começa, então, a procurar todos os canais digitais disponíveis e depois todos os canais analógicos disponíveis. Esta operação pode demorar algum tempo, por isso não carregue em nenhum botão do televisor ou do telecomando durante o processo.



- Em alguns países, pode seleccionar “Antena” em vez de “Cabo” para receber programas de televisão por cabo.

Se aparecer uma mensagem para confirmar as ligações da antena

Não foram encontrados canais digitais ou analógicos. Verifique todas as ligações da antena/cabo e carregue em \square para iniciar de novo a sintonização automática.

- 3 Ordenar Programas: Altera a ordem na qual os canais são memorizados no televisor.

- 1 Carregue em \uparrow/\downarrow para seleccionar o canal que pretende mover para uma nova posição e, em seguida, carregue em \rightleftarrows .

- 2 Carregue em \uparrow/\downarrow para seleccionar a nova posição para o canal e, em seguida, carregue em \square .

Se não alterar a ordem em que os canais são memorizados no televisor, carregue em **HOME** para avançar para o passo seguinte.



- Este passo pode não aparecer se for encontrado apenas o canal digital.

- 4 Definir o dia e hora atuais.



- Este passo irá aparecer apenas se o relógio não tiver sido obtido a partir da transmissão digital.

A mensagem “Configuração concluída.” irá aparecer no ecrã. Carregue em \square . O televisor está agora sintonizado em todos os canais disponíveis.



- Update de sistema por USB
Pode atualizar o sistema do televisor, através de uma memória USB.
Obtenha mais informações no site web indicado abaixo.
<http://support.sony-europe.com/TV/>

■ Para sintonizar o televisor para ligação por cabo

- 1 Carregue em \square e \uparrow/\downarrow para seleccionar “Pesquisa Rápida” ou “Pesquisa Completa” e, em seguida, carregue em \square .

“Pesquisa Rápida”: Os canais são sintonizados de acordo com a informação do operador de cabo dentro do sinal de transmissão.

A definição recomendada para “Frequência” e “ID de Rede” é “Auto”. Esta opção é recomendada para uma sintonização rápida, quando suportada pelo seu operador de cabo. Se a “Pesquisa Rápida” não sintonizar, utilize o método de “Pesquisa Completa” apresentado abaixo.

“Pesquisa Completa”: Todos os canais disponíveis são sintonizados e memorizados. Este processo pode demorar algum tempo.

Esta opção é recomendada quando a “Pesquisa Rápida” não for suportada pelo seu fornecedor de cabo.

- 2** Carregue em  para seleccionar “Iniciar”.
O televisor começa a procurar os canais.
Não carregue em nenhum botão do televisor ou do telecomando.



- Alguns fornecedores de cabo não suportam a “Pesquisa Rápida”. Se não forem detectados canais através da “Pesquisa Rápida”, execute a “Pesquisa Completa”.

Informações de segurança

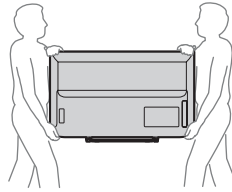

KDL-46R473A/46R470A/40R474A/
40R473A/40R471A/40R470A

- Quando levantar ou deslocar o televisor, agarre-o firmemente pela base.

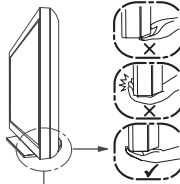

Certifique-se de que segura a parte inferior do painel, em vez da parte frontal.

- Não exponha o televisor a choques ou vibrações excessivas durante o transporte.
- Se tiver que transportar o televisor ou levá-lo para reparações, utilize a caixa e os materiais de embalagem originais.

Ventilação

- Nunca tape os orifícios de ventilação nem introduza nenhum objeto na caixa.
- Deixe espaço à volta do televisor como mostrado abaixo.
- Recomendamos fortemente que utilize o suporte para montagem na parede da Sony para permitir uma circulação de ar adequada.

Instalação na parede

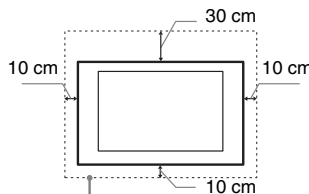

Deixe pelo menos este espaço à volta do televisor.

Instalação com base

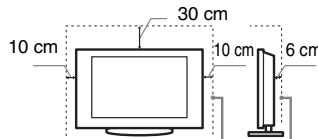

Deixe pelo menos este espaço à volta do televisor.

- Para assegurar uma ventilação adequada e evitar a acumulação de sujidade ou poeira:
 - Não instale o televisor em posição horizontal, às avessas, para trás ou de lado.
 - Não coloque o televisor numa estante, num tapete, numa cama ou num armário.

- Não tape o televisor com panos, por exemplo, cortinas nem com outros objetos, como jornais, etc.
- Não instale o televisor como mostrado abaixo.

Circulação de ar bloqueada.

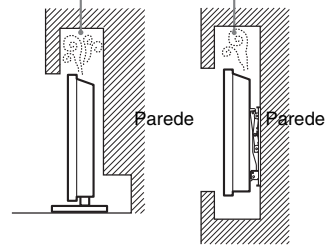

Cabo de alimentação

Manipule o cabo de alimentação e a tomada da seguinte maneira para evitar todo o risco de incêndio, choque elétrico ou avaria e/ou feridas:

- Utilize apenas um cabo de alimentação fornecido pela Sony e não por outros fornecedores.
- Introduza a ficha na tomada até ao fim.
- Este televisor funciona apenas com corrente alternada de 220-240 V.
- Por motivos de segurança, desligue o cabo de alimentação e evite que os seus pés fiquem entre os cabos quando efetuar as ligações.
- Desligue o cabo de alimentação da tomada elétrica antes de trabalhar com o televisor ou de deslocá-lo.
- Afaste o cabo de alimentação de fontes de calor.
- Desligue a ficha e limpe-a regularmente. Se a ficha estiver húmida e coberta de pó, o isolamento pode ficar danificado, o que pode provocar um incêndio.

Notas

- Não utilize o cabo de alimentação fornecido em qualquer outro equipamento.
- Não entale, dobre ou torça o cabo à força. Os fios principais podem ficar descarnados ou ser cortados.
- Não modifique o cabo de alimentação.
- Não coloque objetos pesados em cima do cabo de alimentação.
- Nunca puxe pelo próprio cabo de alimentação quando o desligar.
- Não ligue muitos aparelhos à mesma tomada.
- Não utilize uma tomada de corrente que não esteja bem presa à parede.

Utilização proibida

Não instale/utilize o televisor em locais, ambientes ou situações como os listados abaixo, ou, caso contrário, o televisor pode funcionar mal e provocar um incêndio, choque elétrico, avaria e/ou feridas.

Instalação/Programação

Instale e utilize o televisor conforme as instruções abaixo para evitar todo o risco de incêndio, choque elétrico ou avaria e/ou feridas.

Instalação

- O televisor deve ser instalado perto de uma tomada de corrente elétrica facilmente acessível.
- Coloque-o numa superfície estável e nivelada.
- Só técnicos de assistência qualificadas devem realizar as instalações de parede.
- Por razões de segurança, recomendamos fortemente que utilize acessórios da Sony.
- Quando fixar os ganchos de montagem no televisor, utilize os parafusos fornecidos com o Suporte para montagem na parede. Os parafusos fornecidos têm a dimensão indicada pela ilustração quando medidos a partir da superfície de fixação do gancho de montagem. O diâmetro e o comprimento dos parafusos são diferentes dependendo do modelo de Suporte para montagem na parede. A utilização de parafusos diferentes dos fornecidos pode provocar avarias internas no televisor ou fazer com que caia, etc.

32, 40 TV: 6,5 mm ~ 10 mm
46 TV: 8 mm ~ 12 mm

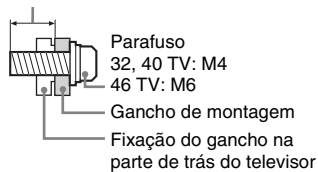

Transporte

- Antes de transportar o televisor, desligue todos os cabos.
- São necessárias duas ou mais pessoas para transportar um televisor de tamanho grande.
- Se pegar no televisor para o transportar, agarre-o conforme indicado na ilustração. Não exerça pressão sobre o painel LCD e sobre a estrutura em volta do ecrã.



KDL-32R424A/32R423A/32R421A/
32R420A

Local:

- Ao ar livre (sob a luz solar direta), perto do mar, num navio ou outra embarcação, dentro de um veículo, em instituições médicas, locais instáveis, perto de água, chuva, humidade ou fumo.
- Se o televisor for colocado no balneário de uma piscina pública ou estância termal, o televisor poderá ficar danificado pelo enxofre presente no ar, etc.

Limpeza:

Não pulverize água ou detergente diretamente sobre o televisor. Pode pingar para a base do ecrã ou partes exteriores e infiltrar-se no interior, causando uma avaria.

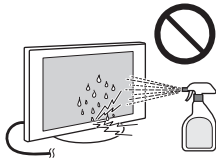

Ambiente:

- Locais quentes, húmidos ou com muito pó; onde possam entrar insetos; onde possa estar sujeito a vibrações mecânicas, perto de objetos inflamáveis (velas, etc.). O televisor não deve ser exposto à água ou salpicos e não devem ser colocados quaisquer objetos que contenham líquidos, como por exemplo vasos, em cima do televisor.
- Não coloque o televisor num local húmido ou com poeiras ou numa divisão com fumo gorduroso ou vapor (junto de fogões ou humidificadores). Poderá ocorrer incêndio, choque elétrico ou deformação.

Situação:

- Não utilize o televisor quando tiver as mãos molhadas, com a tampa retirada ou com acessórios não recomendados pelo fabricante. Desligue o televisor da tomada de corrente e da antena durante as trovoadas.
- Não instale o televisor de forma a que este fique projetado para um espaço aberto. Poderão ocorrer ferimentos ou danos provocados pelo facto de uma pessoa ou objeto bater no televisor.

Peças danificadas:

- Não lance nada contra o televisor. O vidro do ecrã pode partir-se devido ao impacto e provocar ferimentos graves.
- Se a superfície do televisor rachar, não toque nela até ter desligado o cabo de alimentação. Caso contrário, pode provocar um choque elétrico.
- Não sujeite o ecrã LCD a impactos fortes ou choques. O vidro do ecrã pode rachar ou estilhaçar-se e provocar lesões.

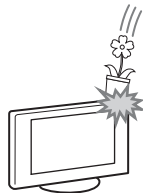

Quando não estiver a ser utilizado

- Se não vai utilizar o televisor durante vários dias, deve desligá-lo da alimentação por razões ambientais e de segurança.
- Como o televisor não está desligado da alimentação quando está apenas em estado de desligado, retire a ficha da tomada para desligar o televisor completamente.
- No entanto, alguns televisores possuem funções que precisam que o televisor fique no modo de espera (standby) para funcionarem corretamente.

Para as crianças

- Não deixe as crianças subir para o televisor.
- Mantenha os acessórios fora do alcance das crianças, para que não possam ser engolidos por engano.

Se ocorrerem os seguintes problemas...

Desligue o televisor e retire a ficha da tomada imediatamente se algum dos seguintes problemas ocorrer.

Dirija-se a um agente ou centro de assistência Sony para enviar o televisor a um técnico de assistência qualificado para verificação.

Quando:

- O cabo de alimentação estiver danificado.
- A tomada de corrente não estiver bem presa à parede.
- O televisor estiver danificado por ter caído, ter sofrido uma pancada ou ter sido lançada alguma coisa contra ele.
- Se algum líquido ou objeto sólido penetrar nos orifícios da caixa.

Aviso

Para evitar incêndios, mantenha velas e outras chamas abertas sempre afastadas deste produto.



Precauções

Ver televisão

- Veja televisão com uma luz ambiente adequada, pois uma luz fraca ou ver televisão durante um longo período de tempo prejudica a vista.
- Se utilizar auscultadores, não regule o volume para um nível demasiado alto, para evitar lesões auditivas.

Ecrã LCD

- Embora o ecrã LCD seja fabricado com uma tecnologia de alta precisão e 99,99% ou mais dos pixels sejam efetivos, podem aparecer sistematicamente pontos pretos ou pontos brilhantes de luz (vermelha, azul ou verde). Não se trata de uma avaria, mas sim de uma característica da estrutura do LCD.
- Não carregue nem risque o filtro frontal, nem coloque objetos em cima do televisor. Pode danificar o ecrã LCD ou a imagem ficar irregular.
- Se utilizar o televisor num local frio, as imagens podem ficar escuras ou com manchas. Não se trata de uma avaria. Este fenómeno desaparece logo que subir a temperatura.
- Se visualizar imagens fixas continuamente, pode produzir-se uma imagem fantasma. Essa imagem desaparece pouco depois.
- Durante a utilização do televisor, o ecrã e a caixa aquecem. Isso não é sinónimo de avaria.
- O ecrã LCD contém uma pequena quantidade de cristais líquidos. Para o eliminar, cumpra os regulamentos e normas locais.

Utilizar e limpar o ecrã/caixa do televisor

Desligue o cabo de alimentação que liga o televisor à tomada de corrente elétrica antes de limpar.

Para evitar a degradação do material ou a degradação do revestimento do ecrã, respeite as seguintes precauções.

- Limpe o pó do ecrã/da caixa com cuidado com um pano de limpeza macio. Se não conseguir limpar bem o pó, humedeça ligeiramente um pano macio numa solução de detergente suave.
- Não pulverize água ou detergente diretamente sobre o televisor. Pode pingar para a base do ecrã ou para partes exteriores, e causar uma avaria.
- Não utilize esfregões abrasivos, líquidos de limpeza alcalinos/ácidos, pós de limpeza ou solventes voláteis, como álcool, benzina, diluente ou inseticida. Se utilizar este tipo de materiais ou mantiver um contacto prolongado com materiais de borracha ou vinil danifica a superfície do ecrã e o material da caixa.
- É recomendado passar periodicamente o aspirador pelos orifícios de ventilação para assegurar uma ventilação adequada.

- Quando ajustar o ângulo do televisor, mova-o lentamente de forma a impedir que o televisor se desloque ou se separe da base.

Equipamento opcional

- Coloque os componentes opcionais ou qualquer equipamento que emita radiação eletromagnética longe do televisor. Caso contrário, pode aparecer distorção da imagem e/ou som com ruído.
- Este equipamento foi testado e verificou-se que cumpre os limites estabelecidos pela Diretiva EMC, utilizando um cabo de sinal de ligação com menos de 3 metros.

Precauções relativas ao manuseamento do telecomando

- Respeite a polaridade correta quando colocar as pilhas.
- Não use tipos de pilhas diferentes, nem misture pilhas novas com pilhas usadas.
- Deite as pilhas fora respeitando as leis de proteção ambiental. Algumas regiões podem ter regulamentações acerca da eliminação de pilhas. Aconselhe-se junto das autoridades locais.
- Utilize o telecomando com cuidado. Não entorne líquidos sobre o telecomando nem o pise ou deixe cair.
- Não coloque o telecomando num local perto de uma fonte de calor, num local exposto à luz solar direta ou numa sala húmida.

Eliminação do televisor



Tratamento de Equipamentos Eléctricos e Electrónicos no final da sua vida útil (Aplicável na

União Europeia e em países Europeus com sistemas de recolha selectiva de resíduos)

Este símbolo, colocado no produto ou na sua embalagem, indica que este não deve ser tratado como resíduo urbano indiferenciado. Deve sim ser colocado num ponto de recolha destinado a resíduos de equipamentos eléctricos e electrónicos. Assegurando-se que este produto é correctamente depositado, irá prevenir potenciais consequências negativas para o ambiente bem como para a saúde, que de outra forma poderiam ocorrer pelo mau manuseamento destes produtos. A reciclagem dos materiais contribuirá para a conservação dos recursos naturais. Para obter informação mais detalhada sobre a reciclagem deste produto, por favor contacte o município onde reside, os serviços de recolha de resíduos da sua área ou a loja onde adquiriu o produto.



Pb

Tratamento de pilhas no final da sua vida útil (Aplicável na União Europeia e em países

Europeus com sistemas de recolha selectiva de resíduos)

Este símbolo, colocado na pilha ou na sua embalagem, indica que estes produtos não devem ser tratados como resíduos urbanos indiferenciados. Em determinadas pilhas este símbolo pode ser usado em combinação com um símbolo químico. Os símbolos químicos para o mercúrio (Hg) ou chumbo (Pb) são adicionados se a pilha contiver mais de 0,0005% em mercúrio ou 0,004% em chumbo. Devem antes ser colocados num ponto de recolha destinado a resíduos de pilhas e acumuladores. Assegurando-se que estas pilhas são correctamente depositadas, irá prevenir potenciais consequências negativas para o ambiente bem como para a saúde, que de outra forma poderiam ocorrer pelo mau manuseamento destas pilhas. A reciclagem dos materiais contribuirá para a conservação dos recursos naturais. Se, por motivos de segurança, desempenho ou protecção de dados, os produtos necessitarem de uma ligação permanente a uma pilha integrada, esta só deve ser substituída por profissionais qualificados. Acabado o período de vida útil do aparelho, coloque-o no ponto de recolha de produtos eléctricos/electrónicos de forma a garantir o tratamento adequado da bateria integrada. Para as restantes pilhas, por favor, consulte as instruções do equipamento sobre a remoção da mesma. Deposite a bateria num ponto de recolha destinado a resíduos de pilhas e baterias. Para informações mais detalhadas sobre a reciclagem deste produto, por favor contacte o município onde reside, os serviços de recolha de resíduos da sua área ou a loja onde adquiriu o produto.

Sobre a temperatura do ecrã LCD

Quando o Ecrã LCD for utilizado durante um período de tempo prolongado, a área na proximidade do painel pode aquecer. Poderá sentir a superfície quente ao tocar com a mão.

ADVERTÊNCIA

As pilhas não devem ser expostas a calor excessivo, como luz solar direta, fogo ou situações semelhantes.

Descrição do telecomando

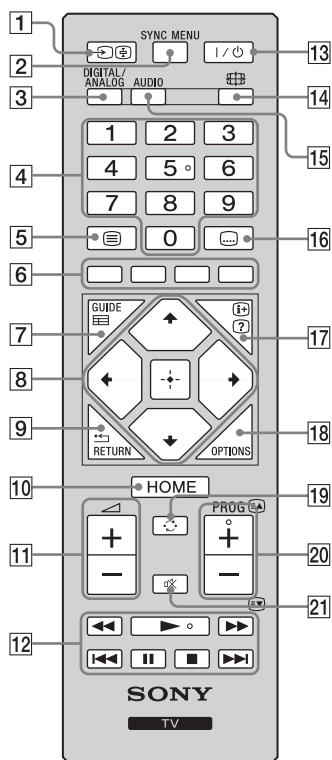

- 1** – **(Selecionar entrada)**
 - No modo de televisor: Carregue para apresentar uma lista de entradas.
 - No modo de texto: Mantém a página atual.
- 2** **SYNC MENU**

Prima para apresentar o BRAVIA Sync Menu e, em seguida, selecione o equipamento HDMI/MHL a partir de Seleção de dispositivos.

 - O “Controlo de BRAVIA Sync” (BRAVIA Sync) apenas está disponível com equipamento Sony ligado que tenha o logótipo BRAVIA Sync ou BRAVIA Theatre Sync ou que seja compatível com Controlo de BRAVIA Sync.
- 3** **DIGITAL – Modo digital (página 17)**
ANALOG – Modo analógico (página 17)
- 4** **Botões numéricos**
 - No modo de televisor: Seleciona canais. Para seleccionar o canal número 10 e seguintes, introduza o segundo e o terceiro dígitos rapidamente.
 - No modo de Texto: Introduza o número da página de três dígitos para a seleccionar.
- 5** – **Texto (página 18)**
- 6** **Botões coloridos (página 18, 20)**
- 7** **GUIDE / – EPG (Guia de Programas Eletrónico Digital) (página 19)**
- 8**
 - No modo digital: Prima para adicionar o canal à lista de Favoritos vazia ou para visualizar a lista de Favoritos.
- 9** **RETURN /**

Regressa ao ecrã anterior de qualquer menu visualizado.
- 10** **HOME (página 26)**
- 11** – **Volume**

Regula o volume.
- 12** **BRAVIA Sync**
: Pode utilizar o equipamento compatível com BRAVIA Sync que está ligado ao televisor.
- 13** **I/Power – TV em espera**

Liga o televisor e desliga-o a partir do modo de espera.
- 14** – **Modo de ecrã (página 18)**
- 15** **AUDIO**

Carregue para alterar o modo de som duplo.
- 16** – **Configurar legendas**

Carregue para alterar o idioma das legendas (apenas no modo digital e de Vídeo USB).

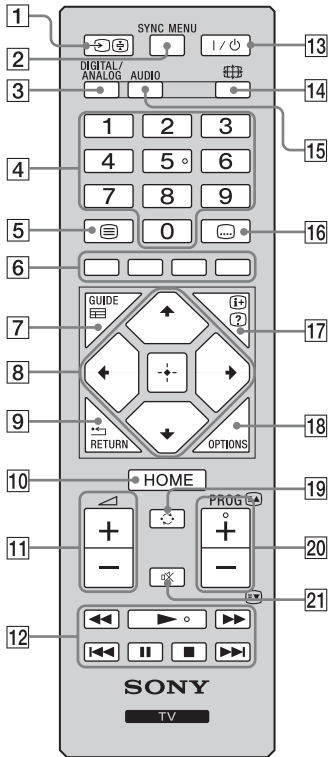

17 **INFO/? – Informação/Revelar Texto**

- No modo digital: Mostra breves informações sobre o programa atualmente em visualização.
- No modo analógico: Apresenta informações, como o número de canal atual e formato de ecrã.
- No modo de texto Texto (página 18): Revela informações ocultas (p. ex., respostas num jogo de perguntas e respostas).

18 **OPTIONS**

Carregue para exibir uma lista que contém atalhos para alguns menus de definição. As opções listadas variam consoante a entrada e conteúdo atuais.

19 **↶ – Canal anterior**

Prima para regressar ao último canal ou à última entrada externa que foi visualizada (durante mais de 15 segundos).

20 **PROG +/-/EA/EB**

- No modo de televisão: Seleciona o canal seguinte (+) ou anterior (-).
- No modo de texto (página 18): Seleciona a página seguinte (EA) ou anterior (EB).

21 **MUTE – Cortar o som**

Carregue para silenciar o som. Carregue novamente para restaurar o som.



- Os botões número 5, **▶**, **PROG +** e **AUDIO** têm pontos táteis. Utilize os pontos táteis como referências ao utilizar o televisor.

Descrição geral dos botões e indicadores do televisor

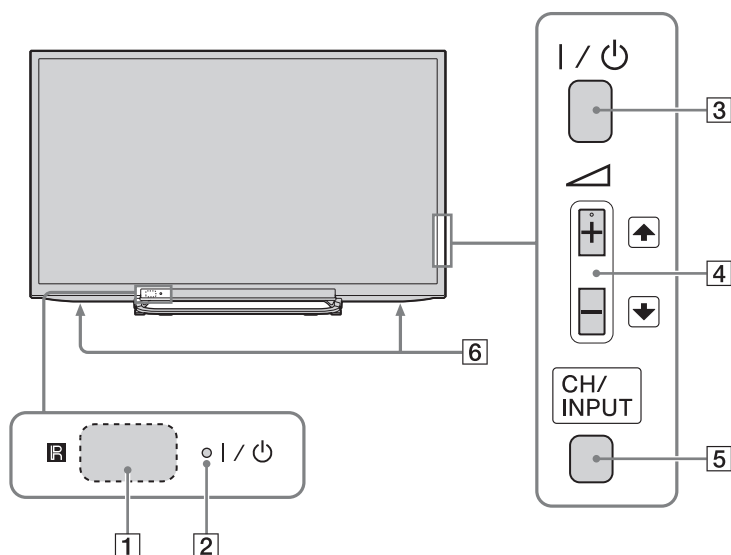

1 R – Sensor do telecomando

- Recebe sinais IR do telecomando.
- Não coloque nada sobre o sensor, já que o seu funcionamento pode ser afetado.

2 I/⏻ – Indicador de Alimentação/Espera

- Ilumina-se a verde quando a imagem está desligada.
- Ilumina-se a cor de laranja quando o temporizador está definido ou o televisor se encontra no modo de moldura de foto. Se definir para "Temp. Ligar", ilumina-se a laranja enquanto o televisor também se encontra no modo de espera.
- Ilumina-se a vermelho quando o televisor está no modo de espera.
- Ilumina-se a verde quando o televisor está ligado.

3 I/⏻ – Alimentação

Liga ou desliga o televisor.



- Para desligar o televisor por completo, retire a ficha da tomada.
- Quando liga o televisor, o indicador de alimentação ilumina-se a verde.

4 ▲ +/- ▲/▼

Carregue para regular o volume ou selecione um canal/entrada externa. Ao carregar em ▲ +/-, o volume pode ser regulado. Quando o ecrã de canal para Cima/Baixo é apresentado ao carregar em CH/INPUT, os

canais podem ser selecionados. Quando o ecrã de seleção de entrada é apresentado ao carregar em CH/INPUT, a entrada externa pode ser selecionada.

5 CH/INPUT

Alterna entre o ecrã de canal para Cima/Baixo, o ecrã de seleção de entrada e o ecrã de volume para Cima/Baixo.

6 Altifalante

- Emite sinal de áudio.

Ver televisão

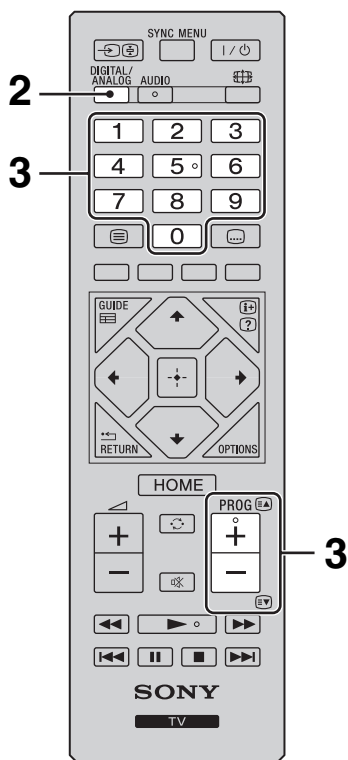
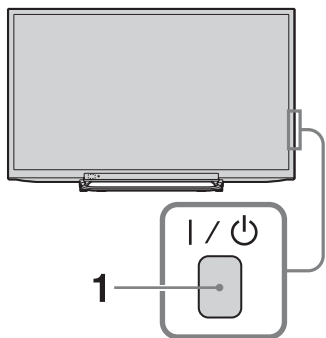

1 Carregue em **I/⏻** na parte lateral do televisor para ligar o televisor.
Se o televisor estiver no modo de espera (com o indicador **I/⏻** (alimentação/espera) no painel frontal do televisor iluminado a vermelho), carregue em **I/⏻** no telecomando para ligar o televisor.

2 Carregue em **DIGITAL/ANALOG** para alternar entre o modo digital e o modo analógico.

Os canais disponíveis variam consoante o modo.

3 Carregue nos botões numéricos ou em **PROG +/-** para selecionar um canal de televisão.

Para selecionar o canal número 10 e seguintes com os botões numéricos, carregue no segundo e terceiro dígitos rapidamente.

Para selecionar um canal digital, utilizando o Guia de Programas Eletrónico Digital (EPG), consulte a página 19.

No modo digital

Uma faixa de informação aparece brevemente. Os ícones seguintes podem ser indicados na faixa.

- : Serviço de dados (aplicação de transmissão)
- : Serviço de rádio
- : Serviço de codificação/assinatura
- : Idiomas de áudio múltiplos disponíveis
- : Legendas disponíveis
- : Legendas disponíveis para pessoas com problemas auditivos
- : Idade mínima recomendada para este programa (de 3 a 18 anos)
- : Bloqueio Parental
- : Bloquear Programa Digital

Operações adicionais

Para	Faça o seguinte
Regular o volume	Carregue em + (aumentar)/- (reduzir).
Aceda à Tabela de índice de Programas	Carregue em . Para selecionar um canal analógico, carregue em e, em seguida, em .

■ Para aceder a Texto

Carregue em . Sempre que carregar em , o visor muda ciclicamente da seguinte forma: Texto → Texto sobre a imagem do televisor (modo misto) → Sem Texto (sair do serviço de Texto)

Para seleccionar uma página, carregue nos botões numéricos ou em /.

Para revelar informações ocultas, carregue em .



- Quando quatro itens coloridos aparecerem no fundo da página do Texto, o Fastext está disponível. O Fastext permite-lhe um acesso mais rápido e fácil às páginas. Carregue no botão colorido correspondente para aceder à página.

Modo de Selecção de Cena

Quando selecciona a opção de cena desejada, a qualidade de som e a qualidade de imagem ideais para a cena seleccionada são definidas automaticamente.

- 1 Carregue em **OPTIONS** no telecomando.
- 2 Carregue em / para seleccionar "Selecção de Cena" e, em seguida, carregue em .

- 3 Carregue em / para seleccionar o modo, em seguida, carregue em .
 - “**Auto**”: Proporciona uma qualidade de imagem e de som que é automaticamente definida de acordo com a fonte de entrada. Poderá não existir qualquer efeito, dependendo dos equipamentos ligados.
 - “**Geral**”: Definições do utilizador atual.
 - “**Música**”: Proporciona efeitos de som dinâmicos e límpidos, tal como num concerto.
 - “**Cinema**”: Proporciona uma imagem semelhante a um cinema e um som dinâmico.
 - “**Jogo**”: Proporciona a melhor imagem e qualidade de som para desfrutar da melhor forma dos jogos.
 - “**Gráficos**”: Proporciona imagens com detalhes mais límpidos, para reduzir a fadiga na visualização prolongada.
 - “**Desporto**”: Proporciona uma imagem realista com som surround, tal como num estádio.



- Exceto na opção "Auto", "Geral", "Música", "Jogo" e "Desporto", se for seleccionado algum modo de cena, não é possível efetuar a seleção do modo de imagem no menu de imagem - desative primeiro a seleção de cena.

■ Para alterar o formato do ecrã manualmente para o adequar à transmissão

Carregue repetidamente em para seleccionar o formato de ecrã pretendido.

Optimizado*

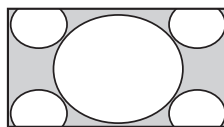

Mostra transmissões no formato 4:3 convencional com uma imitação do efeito de ecrã expandido. A imagem 4:3 é esticada de modo a encher o ecrã.

Normal

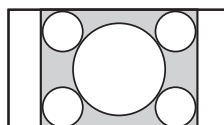

Mostra transmissões no formato 4:3 convencional (por ex., televisão em formato não expandido) nas proporções corretas.

14:9*

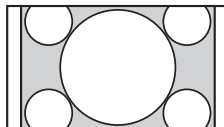

Mostra transmissões em 14:9 nas proporções corretas. Como resultado, são visíveis barras pretas no ecrã.

Expandido

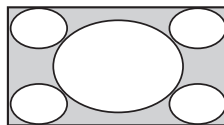

Estica uma imagem 4:3 horizontalmente, para preencher um ecrã 16:9.

Zoom*

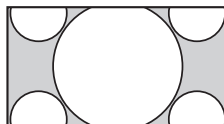

Mostra transmissões em cinemascop (formato letter box) nas proporções corretas.

Legendas*

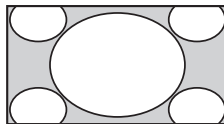

Mostra transmissões em cinemascop (formato letter box) com legendas no ecrã.

* Podem ser cortadas secções da parte de cima e da parte de baixo da imagem.



- Dependendo do sinal, alguns formatos de ecrã podem não ser seleccionáveis.
- Alguns caracteres e/ou letras na parte de cima e na parte de baixo da imagem podem não ser visíveis no modo "Optimizado".



- Pode ajustar a posição vertical da imagem ao seleccionar "Zoom", "14:9" ou "Legendas". Carregue em / para subir ou descer (por ex., para ler legendas).

Utilizar o Guia de Programas Eletrónico Digital (EPG) DV3*



- 1 No modo digital, carregue em **GUIDE**.
- 2 Execute a operação desejada, conforme indicado na tabela seguinte ou apresentado no ecrã.

Guia de Programas Eletrónico Digital (EPG)

* Esta função pode não estar disponível em alguns países/regiões.

Para	Faça o seguinte
Ver um programa	Prima $\uparrow/\downarrow/\leftarrow/\rightarrow$ para selecionar o programa ou introduzir o número do programa desejado por tecla numérica e, em seguida, prima \square .
Desligar o EPG	Carregue em GUIDE .



- Se tiver sido selecionada uma restrição de idade para programas, aparecerá no ecrã uma mensagem a solicitar o código PIN.

Utilizar a Lista de progr. Digitais

DVB*



Lista de progr. Digitais

A funcionalidade Favoritos permite-lhe especificar até quatro listas dos seus programas favoritos.

1 No modo digital, prima **HOME**, selecione “Lista de progr. Digitais” e, em seguida, prima \leftarrow/\rightarrow para selecionar a lista de Favoritos.





- Se a lista de Favoritos já tiver sido selecionada antes, prima \square para aceder à lista de Favoritos.

2 Execute a operação desejada, conforme indicado na tabela seguinte ou apresentado no ecrã.

* Esta função pode não estar disponível em alguns países/regiões.

Para	Faça o seguinte
Criar a sua lista de Favoritos pela primeira vez	<ol style="list-style-type: none"> 1 Prima \square para selecionar “Sim”, ou prima OPTIONS para selecionar “Adicionar aos favoritos” no modo digital. 2 Carregue no botão amarelo para selecionar a lista de Favoritos. 3 Carregue em \uparrow/\downarrow para selecionar o canal que deseja acrescentar e, em seguida, carregue em \square. 4 Prima \uparrow/\downarrow para decidir a posição e prima \square para guardar. 5 Carregue em RETURN para terminar a configuração.
Ver um canal	<ol style="list-style-type: none"> 1 Prima \leftarrow/\rightarrow para selecionar a lista de Favoritos. 2 Carregue em \uparrow/\downarrow para selecionar o canal e, em seguida, carregue em \square.
Desligar a lista de Favoritos	Carregue em RETURN .
Adicionar canais à lista de Favoritos atualmente editada	<ol style="list-style-type: none"> 1 Prima o botão azul para visualizar Configurar Favorito, ou prima OPTIONS para selecionar “Adicionar aos favoritos” no modo digital. 2 Carregue no botão amarelo para selecionar a lista de Favoritos que pretende editar. 3 Prima \uparrow/\downarrow para selecionar o canal que pretende adicionar e, em seguida, prima \square. 4 Prima \uparrow/\downarrow para decidir a posição e prima \square para guardar.
Mudar a ordem de canais guardados na lista de Favoritos	<ol style="list-style-type: none"> 1 Prima o botão azul para visualizar Configurar Favorito. 2 Carregue no botão amarelo para selecionar a lista de Favoritos que pretende editar. 3 Prima \square ou \rightarrow para avançar para a lista de Favoritos. 4 Prima \uparrow/\downarrow para selecionar o canal ao qual pretende alterar a posição e, em seguida, prima \square. 5 Prima \uparrow/\downarrow para decidir a posição e prima \square para guardar.
Apagar canais na lista de Favoritos atualmente editada	<ol style="list-style-type: none"> 1 Prima o botão azul para visualizar Configurar Favorito. 2 Carregue no botão amarelo para selecionar a lista de Favoritos que deseja editar. 3 Prima \rightarrow e \uparrow/\downarrow para selecionar o canal que pretende remover e, em seguida, prima \square. 4 Prima o botão azul para remover.

Para	Faça o seguinte
Remover todos os canais da lista de Favoritos atual	<ol style="list-style-type: none">1 Prima o botão azul para visualizar Configurar Favorito.2 Carregue no botão amarelo para selecionar a lista Favorito que pretende editar.3 Carregue no botão azul.4 Carregue em /  para selecionar "Sim" e, em seguida, carregue em  para confirmar.

Ligar equipamento opcional

Pode ligar uma grande variedade de equipamentos opcionais ao televisor. Os cabos de ligação não são fornecidos.

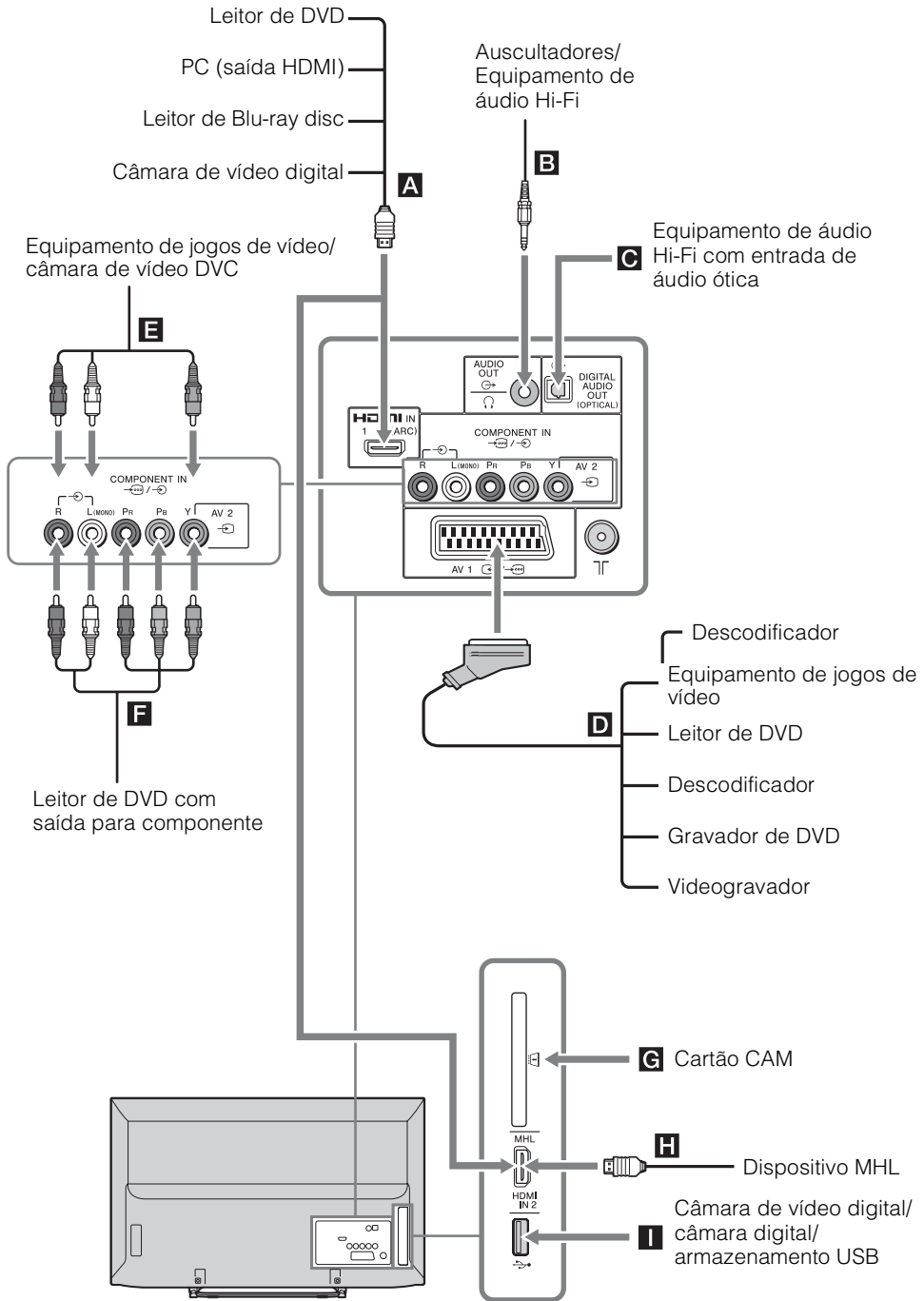





Visualizar imagens de equipamento ligado

Ligue o equipamento e, em seguida, execute uma das seguintes operações.







Para um videogravador sintonizado automaticamente (página 9)

No modo analógico, carregue em **PROG +/-** ou nos botões numéricos, para seleccionar o canal de vídeo.

Para outro tipo de equipamento ligado

Carregue em  para visualizar a lista de equipamentos ligados. Carregue em  para seleccionar a fonte de entrada desejada e, em seguida, carregue em . (O item realçado é seleccionado se não executar qualquer operação durante dois segundos após carregar em .)



Símbolo no ecrã	Descrição
 HDMI IN 1 (ARC) ou  HDMI IN 2/MHL	HDMI IN 1 (ARC) ou HDMI IN 2/MHL Para ver o equipamento ligado a A ou H . Os sinais de áudio e vídeo digital são emitidos a partir do equipamento ligado. Ligue à tomada HDMI IN 1 (ARC) ou HDMI IN 2/MHL, para ver fotografias ou imagens do ecrã a partir de um PC ou de uma câmara de vídeo digital. Se ligar um sistema de áudio digital que seja compatível com a tecnologia Audio Return Channel (ARC), utilize a HDMI IN 1 (ARC). Caso contrário, é necessária uma ligação adicional a DIGITAL AUDIO OUT (OPTICAL). Também pode ligar o seu dispositivo MHL (Mobile High-Definition Link) à HDMI IN 2/MHL utilizando um cabo MHL.
 AV1	Para ver o equipamento ligado a D .
 AV2	Para ver o equipamento ligado a E . Ao ligar equipamento mono, ligue à tomada  AV2 L.
 Componente	Para ver o equipamento ligado a F .



- Utilize apenas um cabo HDMI autorizado que tenha o logótipo HDMI. Recomendamos que utilize um cabo HDMI Sony (tipo de alta velocidade).
- Certifique-se de que utiliza apenas um cabo MHL2 autorizado que tenha o logótipo MHL.
- Quando estiver ligado equipamento compatível com controlo para HDMI, a comunicação com o equipamento ligado é suportada.

Para ligar	Faça o seguinte
------------	-----------------

DIGITAL AUDIO OUT (OPTICAL) C	Utilize um cabo de áudio ótico.
--------------------------------------	---------------------------------

Módulo de Acesso Condicional (CAM) G	Para utilizar serviços Pay Per View. Para mais informações, consulte o manual de instruções fornecido com o CAM. Desligue o televisor para introduzir ou remover o seu CAM.
---	--



- O CAM não é suportado em alguns países/regiões. Verifique com o seu agente autorizado.

Auscultadores ou Equipamento de áudio Hi-Fi B	Ligue com um cabo de áudio ou auscultadores. Pode ouvir o som do televisor através do sistema de estéreo ou dos auscultadores. O nível de áudio dos altifalantes externos pode ser modificado, carregando nos botões do volume no telecomando.
--	--

USB I	Pode desfrutar de ficheiros de fotografias/música/vídeo guardados numa câmara fotográfica digital ou câmara de vídeo Sony.
--------------	--

Operação adicional

Para	Faça o seguinte
------	-----------------

Voltar ao modo de televisor normal	Carregue em DIGITAL/ANALOG .
------------------------------------	-------------------------------------

Moldura de Foto

Pode desfrutar de ver fotos, escutar música ou ver o relógio e calendário, tudo ao mesmo tempo.



Pode aceder o modo de moldura de foto utilizando qualquer um dos seguintes métodos:

- ① Prima **HOME** e, em seguida, selecione “Modo Moldura de Foto”.
- ② Prima **OPTIONS**, quando estiver a reproduzir os ficheiros de fotografia/música.

Pode mudar a moldura, por exemplo, imagem e relógio, imagem em ecrã total ou relógio em ecrã total.



■ Para seleccionar as fotografias

Pode seleccionar fotografias a partir da memória USB, utilizando qualquer um dos seguintes métodos:

- ① Prima **HOME** e selecione “Parâmetros” e, em seguida, “Configurar” > “Definições de Fotograma de Imagem” > “Seleccção de Imagem”.
Prima **[+]** para seleccionar o ficheiro na vista de miniaturas.
- ② No modo de moldura de foto, prima **OPTIONS** > “Seleccção de Imagem”. Prima **[+]** para seleccionar o ficheiro na vista de miniaturas.
- ③ Prima **HOME** e selecione “Fotografias”. Durante a reprodução de uma foto, prima **OPTIONS** > “Modo Moldura de Foto” para iniciar “Moldura de Foto” com a foto seleccionada.

■ Para seleccionar música

Pode seleccionar músicas a partir da memória USB, utilizando qualquer um dos seguintes métodos:

- ① Prima **HOME** e seleccione “Parâmetros” e, em seguida, “Configurar” > “Definições de Fotograma de Imagem” > “Seleção de Música”.
Prima  para seleccionar o ficheiro na vista de miniaturas.
- ② No modo de moldura de foto, prima **OPTIONS** > “Seleção de Música”.
Prima  para seleccionar o ficheiro na vista de miniaturas.
- ③ Prima **HOME** e seleccione “Músicas”.
Durante a reprodução de música, prima **OPTIONS** > “Modo Moldura de Foto” para iniciar “Moldura de Foto” com a música seleccionada.

■ Para seleccionar Modo de Visualização

Pode alterar a visualização de moldura de foto, seleccionando “Modo de Visualização”.

• Imagem e Relógio



• Imagem em Ecrã Total



• Relógio em Ecrã Total



■ Para seleccionar o modo de Visualização do Relógio

Existem cinco modos de visualização do calendário.

Quando a configuração do “Modo de Visualização” está definida para “Imagem e Relógio”, poderá definir para “Calendário”, “Relógio Analógico” ou “Relógio Digital”. Quando a configuração do “Modo de Visualização” está definida para “Relógio em Ecrã Total”, poderá definir para “Calendário”, “Calendário e Relógio” ou “Relógio”.

- **Calendário**
- **Relógio Analógico**
- **Relógio Digital**
- **Calendário e Relógio**
- **Relógio**

■ Duração

Para poupar energia, o modo de moldura de foto desliga-se automaticamente após 24 horas com o televisor desligado. Após executar o modo moldura de foto durante 24 horas, não utilize este modo durante pelo menos uma hora, para evitar a queimadura do painel.

O tempo de duração pode ser definido para “Duração” nos “Definições de Fotograma de Imagem”.

Para evitar a queimadura do painel, a posição da foto, relógio e calendário são alternadas automaticamente a cada hora.







Navegar pelo menu do televisor

O “HOME” permite-lhe desfrutar de diversas funcionalidades práticas deste televisor. Pode selecionar facilmente canais ou fontes de entrada e alterar as definições do televisor.

1 Carregue em **HOME**.



2 Carregue em \uparrow/\downarrow para selecionar uma opção e, em seguida, carregue em \square . Para sair do menu, carregue em **HOME**.

Ícones de categoria	Descrição
 Lista de progr. Digitais	Pode selecionar a Lista de progr. Digitais (página 20).
 EPG digital	Pode selecionar o Guia de Programas Eletrónico Digital (EPG) (página 19).
 Fotografias	Pode desfrutar de ficheiros de fotografias através de dispositivos USB.
 Música	Pode desfrutar de ficheiros de música através de dispositivos USB.
 Vídeo	Pode desfrutar de ficheiros de vídeo através de dispositivos USB.
 Modo Moldura de Foto	Pode selecionar imagem da moldura que lhe permite desfrutar de fotos, músicas ou o relógio. Para mais detalhes, consulte a página 24.
 Parâmetros	Pode realizar ajustes e definições avançados.



- As opções que pode ajustar variam, dependendo da situação.
- As opções indisponíveis aparecem a cinzento ou não são visualizadas.

Instalar os acessórios (Suporte de parede)

■ Para os clientes:

Para proteção do produto e por razões de segurança, a Sony recomenda vivamente que a instalação do seu televisor seja efetuada por agentes da Sony ou contratantes licenciados. Não tente instalá-lo por si próprio.

■ Para os agentes e contratantes da Sony:

Preste total atenção às medidas de segurança durante a instalação, manutenção periódica e análise deste produto.

É necessária uma formação técnica adequada para instalar estes produtos, especialmente para determinar a resistência da parede para suportar o peso do televisor. Certifique-se de que a instalação destes produtos na parede é efetuada por agentes da Sony ou contratantes licenciados por esta e preste atenção às medidas de segurança durante a instalação. A Sony não se responsabiliza por quaisquer danos ou ferimentos causados pela utilização indevida ou instalação incorreta.



- Coloque o televisor com o ecrã virado para baixo numa superfície nivelada e estável, coberta com um pano espesso e suave, quando fixar o Gancho de montagem.





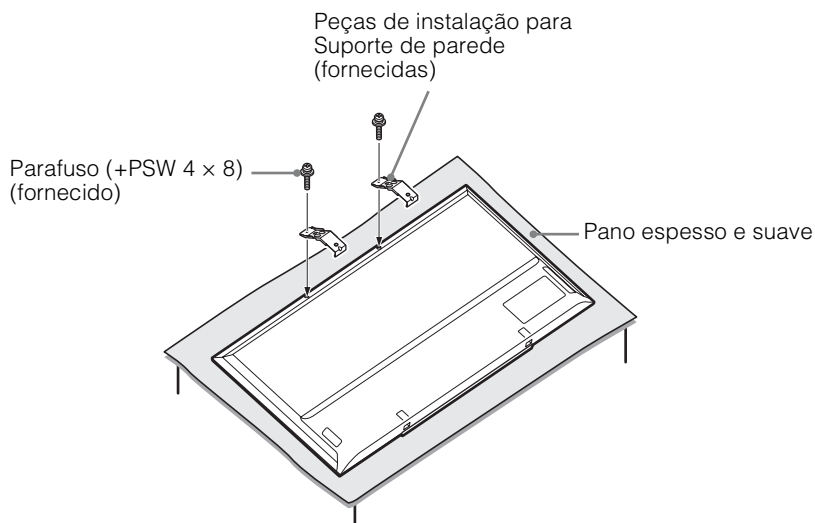

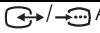

■ Apenas para KDL-46R473A/46R470A

Antes de instalar o Suporte de parede, instale as peças de instalação para o Suporte de parede (fornecido) à parte traseira do televisor, utilizando os parafusos fornecidos.

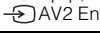

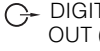
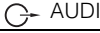
- Quando remover o Suporte de fixação para mesas do televisor, coloque o ecrã virado para baixo numa superfície de trabalho estável que seja maior do que o televisor.
- Para evitar danificar a superfície do ecrã LCD, certifique-se de que coloca um pano macio na superfície de trabalho.

Especificações

Sistema	
Sistema do ecrã	Ecrã LCD (Ecrã de cristais líquidos) Luz de fundo LED
Sistema do televisor	Dependendo da seleção do país/região Analogico: B/G, D/K, L, I Digital: DVB-T, DVB-T2 (apenas em KDL-46R473A / 40R474A / 40R473A / 32R424A / 32R423A), DVB-C
Sistema de cor/vídeo	Analogico: PAL, PAL60 (apenas entrada de vídeo), SECAM, NTSC3.58, NTSC4.43 (apenas entrada de vídeo) Digital: MPEG-2 MP@ML/HL, H.264/MPEG-4 AVC HP@L4.0, MP@L4.0
Cobertura de canais	Analogico: 46,25 - 855,25 MHz Digital: VHF/UHF
Saída de som	8 W + 8 W
Tomadas de entrada/saída	
Antena/Cabo	Terminal externo de 75 ohm para VHF/UHF
 AV1	Ficha scart de 21 pinos, incluindo entrada de áudio/vídeo, entrada RGB, entrada S-Vídeo e saída de áudio/vídeo do televisor.
 COMPONENT IN/ AV2	 COMPONENT IN Formatos suportados: 1080p, 1080i, 720p, 576p, 576i, 480p, 480i Y: 1 Vp-p, 75 ohms, 0,3 V sincron. negativa/Pb/Cb: 0,7 Vp-p, 75 ohms/Pb/CR: 0,7 Vp-p, 75 ohms  AV2 Entrada de vídeo (tomadas RCA)
 COMPONENT IN/ AV2	Entrada de áudio (tomadas RCA)
HDMI IN 1(ARC) HDMI IN 2/MHL	Vídeo HDMI: 1080/24p, 1080p, 1080i, 720p, 576p, 576i, 480p, 480i Vídeo MHL: 1080/24p, 1080/30p, 1080i, 720p, 720/30p, 576p, 576i, 480p, 480i Áudio: PCM linear de dois canais 32, 44,1 e 48 kHz, 16, 20 e 24 bits, Dolby Digital
 DIGITAL AUDIO OUT (OPTICAL)	Tomada digital ótica (PCM linear de dois canais, Dolby Digital)
 AUDIO OUT, 	Saída de áudio (direita/esquerda), Auscultadores (mini-tomada)
	Porta USB
	Ranhura CAM (Módulo de Acesso Condicional)

Nome do modelo KDL-	46R47xA	40R47xA	32R42xA	
Alimentação e outros				
Requisitos de alimentação	220–240 V CA, 50 Hz			
Classe de eficiência energética	A			
Dimensão do ecrã (medido diagonalmente)	Aprox. 116,8 cm / 46 polegadas	Aprox. 101,6 cm / 40 polegadas	Aprox. 80,0 cm / 32 polegadas	
Consumo de energia	nos modos de "Residência"/ "Standard"	75 W	61 W	40 W
	nos modos de "Loja"/ "Vívido"	107 W	87 W	58 W
Consumo de energia médio anual*1	110 kWh	89 kWh	58 kWh	
Consumo de energia em modo de espera*2	0,3 W		0,5 W	
Resolução do ecrã	1.920 pontos (horizontal) × 1.080 linhas (vertical)		1.366 pontos (horizontal) × 768 linhas (vertical)	

Nome do modelo KDL-		46R47xA	40R47xA	32R42xA
Dimensões (l x a x p) (Aprox.)	(com suporte de fixação para mesas)	105,3 x 65,0 x 20,4 cm	92,3 x 57,4 x 18,4 cm	73,1 x 46,6 x 17,1 cm
	(sem suporte de fixação para mesas)	105,3 x 62,2 x 7,6 cm	92,3 x 54,8 x 7,6 cm	73,1 x 44,1 x 7,6 cm
Peso (Aprox.)	(com suporte de fixação para mesas)	10,0 kg	7,6 kg	5,3 kg
	(sem suporte de fixação para mesas)	9,7 kg	7,3 kg	5,1 kg
Acessórios fornecidos		Consulte "1: Verificar os acessórios" na página 5.		

*1 Consumo de energia por ano, com base no consumo de energia verificado com o televisor a funcionar 4 horas por dia durante 365 dias. O consumo de energia real irá depender da forma como o televisor é utilizado.

*2 A energia em modo de espera especificada é atingida depois de o televisor concluir os processos internos necessários.

Design e especificações sujeitos a alterações sem aviso prévio.

Resolução de problemas

Verifique se o indicador I/⏻ (alimentação/espera) está a piscar a vermelho.

Quando está a piscar

A função de diagnóstico automático está ativada.

Carregue em I/⏻ na parte lateral do televisor para o desligar, desligue o cabo de alimentação e informe o seu representante ou o centro de assistência técnica da Sony.

Quando não está a piscar

- 1 Verifique os itens nas tabelas seguintes.
- 2 Se o problema persistir, mande reparar o televisor por um técnico de assistência qualificado.



- Para obter mais informações, contacte o Centro de Informação ao Cliente da Sony na morada ou telefone indicados na garantia fornecida.

Imagem

Não aparece imagem (o ecrã está escuro) e não há som

- Verifique a ligação da antena/cabo.
- Ligue o televisor à alimentação e carregue em I/⏻ na parte lateral do televisor.
- Se o indicador I/⏻ (alimentação/espera) se iluminar a vermelho, carregue em I/⏻.

Não aparece a imagem ou as informações de menu do equipamento ligado à ficha scart

- Carregue em ↵ para visualizar a lista de equipamento ligado e, em seguida, selecione a entrada pretendida.
- Verifique a ligação entre o equipamento opcional e o televisor.

Aparecem duas imagens ou efeito fantasma

- Verifique a ligação da antena/cabo.
- Verifique a localização e a orientação da antena.

Só aparece chuva e ruído no ecrã

- Verifique se a antena está partida ou dobrada.
- Verifique se a antena alcançou o final da sua vida útil (tem uma duração de três a cinco anos em condições de utilização normal e de um a dois anos num local perto do mar).

Interferências na imagem ou no som ao visualizar um canal de televisão

- Ajuste a "AFT" (Sintonia Fina Automática) para melhorar a receção da imagem.

Aparecem pequenos pontos pretos e/ou brilhantes no ecrã

- A imagem do televisor é composta por pixéis. Os pequenos pontos pretos e/ou brilhantes (pixéis) que aparecem no ecrã não indicam uma avaria.

Programas sem cor

- Selecione "Recomeço".

As cores não aparecem ou são irregulares quando o sinal de visualização tem origem nas tomadas COMPONENT IN/AV2

- Verifique a ligação das tomadas COMPONENT IN/AV2 e verifique se as tomadas estão firmemente ajustadas nas respetivas tomadas.

Som

Não há som, mas a imagem é boa

- Carregue em ⏻ + ou ✖ (Silêncio).
- Verifique se "Altifalante" está definido para "Altifalante TV".
- Quando utilizar a entrada HDMI com CD Super Áudio ou DVD-Áudio, a DIGITAL AUDIO OUT (OPTICAL) poderá não emitir sinais de áudio.
- Verifique se a ficha dos auscultadores está ligada ao televisor.

Canais

O canal pretendido não pode ser selecionado

- Alterne entre o modo analógico e o modo digital e selecione o canal analógico/digital pretendido.

Alguns canais estão vazios

- Canal codificado/assinatura. Assine o serviço de televisão pago.
- O canal é utilizado somente para dados (sem imagem ou som).
- Para obter mais informações da transmissão, contacte a estação emissora.

Os canais digitais não são apresentados

- Contacte um instalador local para saber se são fornecidas transmissões digitais na sua área.
- Atualize para uma antena de alto ganho.

Geral

O televisor desliga-se automaticamente (o televisor entra no modo de espera)

- Verifique se o "Temp. Desligar" ou "Modo espera de televisor inativo" está ativado.
- O televisor entra automaticamente no modo de espera, se permanecer inativo e não receber nenhum sinal durante 15 minutos no modo de televisor.
- Verifique se a "Duração" no modo de Moldura de Foto está ativada.
- Verifique se a "Duração" está ativada quando o televisor é ligado através de ao Temp. Ligar.

Imagem e/ou som distorcidos

- Afaste o televisor de fontes de interferências elétricas, como automóveis, motocicletas, secadores para o cabelo ou equipamento ótico.
- Quando instalar equipamento opcional, deixe algum espaço entre o equipamento e o televisor.
- Verifique a ligação da antena/cabo.
- Afaste o cabo/antena do televisor de outros cabos de ligação.

O telecomando não funciona

- Substitua as pilhas.

O equipamento HDMI/MHL não aparece na “Lista de dispositivos BRAVIA Sync”

- Verifique se o seu equipamento é um equipamento compatível com Controlo de BRAVIA Sync.

O televisor não emite imagem e/ou som do dispositivo MHL

- Desligue o cabo MHL e, em seguida, volte a ligá-lo ou desligue e ligue novamente o dispositivo MHL e liberte o respectivo bloqueio.

Se “Modo de Loja: Activado” for apresentado no ecrã

- O televisor está definido para o modo “Loja”. Tem de definir novamente a “Localização” para “Residência” no procedimento “Iniciação Automática” (página 8).

Nenhum serviço de televisão (programas) encontrado pela “Sintonização Automática Digital”.

- Verifique a sua ligação de cabo ou a sua configuração de sintonização.
- Tente a “Sintonização Automática Digital” ao seleccionar “Antena” em vez de “Cabo”.



Pour obtenir des informations utiles sur les produits Sony ou pour télécharger un mode d'emploi détaillé.

Para obtener información útil acerca de los productos Sony o para descargar el manual de instrucciones detallado.

Voor handige informatie over Sony-producten of om de gedetailleerde gebruiksaanwijzing te downloaden.

<http://www.sony-europe.com/myproduct/>

Für nützliche Informationen zu Sony-Produkten oder zum Herunterladen der ausführlichen Bedienungsanleitung.

Para obter informações úteis sobre produtos Sony ou para transferir o manual de instruções detalhado.



4458514211