

Manuale per l'utente	6
Användarhandbok	54
Brugervejledning	102
Käyttöopas	150
Manual do Utilizador	198

**Thank you for choosing Philips.**

**Need help fast?**

*Read your Quick Use/Start Guide and/or User Manual first for quick tips that make using your Philips product more enjoyable.*

*If you have read your instructions and still need assistance, you may access our online help at [www.philips.com/welcome](http://www.philips.com/welcome)*



**PHILIPS**

## Important notes for users in the U.K.

### Mains plug

This apparatus is fitted with an approved 13 Amp plug. To change a fuse in this type of plug proceed as follows:

- 1 Remove fuse cover and fuse.
- 2 Fix new fuse which should be a BS1362 5 Amp, A.S.T.A. or BSI approved type.
- 3 Refit the fuse cover.

If the fitted plug is not suitable for your socket outlets, it should be cut off and an appropriate plug fitted in its place.

If the mains plug contains a fuse, this should have a value of 5 Amp. If a plug without a fuse is used, the fuse at the distribution board should not be greater than 5 Amp.

*Note: The severed plug must be disposed of to avoid a possible shock hazard should it be inserted into a 13 Amp socket elsewhere.*

### How to connect a plug

The wires in the mains lead are coloured with the following code: blue = neutral (N), brown = live (L).

As these colours may not correspond with the colour markings identifying the terminals in your plug, proceed as follows:

- Connect the blue wire to the terminal marked N or coloured black.
- Connect the brown wire to the terminal marked L or coloured red.
- Do not connect either wire to the earth terminal in the plug, marked E (or e) or coloured green (or green and yellow).

Before replacing the plug cover, make certain that the cord grip is clamped over the sheath of the lead - not simply over the two wires.

### Copyright in the U.K.

Recording and playback of material may require consent. See Copyright Act 1956 and The Performer's Protection Acts 1958 to 1972.

## Italia

### DICHIARAZIONE DI CONFORMITA'

Si dichiara che l'apparecchio HTS3154, Philips risponde alle prescrizioni dell'art. 2 comma 1 del D.M. 28 Agosto 1995 n. 548.

Fatto a Eindhoven

Philips Consumer Electronics  
Philips, Glaslaan 2  
5616 JB Eindhoven, The Netherlands

## Norge

Typeskilt finnes på apparatens underside.

**Observer: Nettbryteren er sekundert innkoplet. Den innebygde nettdelen er derfor ikke frakoplet nettet så lenge apparatet er tilsluttet nettkontakten.**

For å redusere faren for brann eller elektrisk støt, skal apparatet ikke utsettes for regn eller fuktighet.

## ATTENTION!

For Customer Use:

Read carefully the information located at the bottom or rear of your DVD Home Theatre System and enter below the Serial No. Retain this information for future reference.

Model No. HTS3154

Serial No. \_\_\_\_\_

**DK**

**Advarsel: Usynlig laserstråling ved åbning når sikkerhedsafbrydere er ude af funktion. Undgå udsættelse for stråling.**

**Bemærk: Netafbryderen er sekundært indkoblet og afbryder ikke strømmen fra nettet. Den indbyggede netdel er derfor tilsluttet til lysnettet så længe netstikket sidder i stikkontakten.**

**S**

**Klass I laserparat**

**Varning! Om apparaten används på annat sätt än i denna bruksanvisning specificerats, kan användaren utsättas för osynlig laserstråling, som överskrider gränsen för laserklass I.**

**Observera! Stömbrytaren är sekundärt kopplad och bryter inte strömmen från nätet. Den inbyggda nätdelen är därför ansluten till elnätet så länge stickproppen sitter i vägguttaget.**

**SF**

**Luokan I laserlaite**

**Varoitus! Laitteen käyttäminen muulla kuin tässä käyttöohjeessa mainitulla tavalla saattaa altistaa käyttäjän turvallisuusluokan I ylittävälle näkymättömälle lasersäteilylle.**

**Oikeus muutoksiin varataan. Laite ei saa olla alttiina tippu-ja roiskevedelle.**

**Huom. Toiminnanvalitsin on kytketty toisiopuolelle, eikä se kytke laitetta irti sähköverkosta. Sisäänrakennettu verkko-osa on kytkettynä sähköverkkoon aina silloin, kun pistoke on pistorasiasassa.**

## **LASER**

Type	Semiconductor laser GaAlAs
Wave length	650 - 660 nm (DVD) 784 - 796 nm (CD)
Output Power	7 mW (DVD) 10 mW (VCD/CD)
Beam divergence	60 degrees

**CAUTION**

VISIBLE AND INVISIBLE LASER RADIATION WHEN OPEN. AVOID EXPOSURE TO BEAM

**ADVARSEL**

SYNLIG OG USYNLIG LASERSTRÅLING VED ÅBNING UNDGÅ UDSÆTTELSE FOR STRÅLING

**VARNING**

SYNLIG OCH OSYNLIG LASERSTRÅLNING NÄR DENNA DEL ÄR ÖPPNAD BETRakta EJ STRÅLEN

**VARO!**

AVATTAESSA OLET ALTTIINA NÄKYVÄLLE JA NÄKYMÄTTÖMÄLLE LASER SÄTEILYLLE. ÄLÄ KATSO SÄTEESEEN

**VORSICHT**

SICHTBARE UND UNSICHTBARE LASERSTRAHLUNG WENN ABDECKUNG GEÖFFNET NICHT DEM STRAHL AUSSETZEN

**ATTENTION**

RAYONNEMENT LASER VISIBLE ET INVISIBLE EN CAS D'OUVERTURE EXPOSITION DANGEREUSE AU FAISCEAU

**This product complies with the radio interference requirements of the European Community.**



**This product complies with the requirements of the following directives and guidelines: 73/23/EEC + 89/336/EEC + 93/68/EEC**

### Smaltimento del prodotto (Italiano)



Questo prodotto è stato progettato e fabbricato con materiali e componenti di alta qualità, che possono essere riciclati e riutilizzati. Quando ad un prodotto è attaccato il simbolo del bidone con le ruote segnato da una croce, significa che il prodotto è tutelato dalla Direttiva Europea 2002/96/EC. Si prega di informarsi in merito al sistema locale di raccolta differenziata per i prodotti elettrici ed elettronici.

Rispettare le norme locali in vigore e non smaltire i prodotti vecchi nei normali rifiuti domestici. Il corretto smaltimento del prodotto aiuta ad evitare possibili conseguenze negative per la salute dell'ambiente e dell'uomo.

### Undangörande av din gamla produkt (Svenska)



Den produkt är designad och tillverkad med material och komponenter av högsta kvalitet, vilka kan återvinnas och återanvändas. När den här överstruktas opskorgen på hjul finns tryckt på en produkt, betyder det att produkten täcks av Europeiska Direktiv 2002/96/EC. Informera dig själv om lokala återvinnings- och sophanteringssystem för elektriska och elektroniska produkter.

Agera i enlighet med dina lokala regler och släng inte dina gamla produkter tillsammans med ditt normala hushållsavfall. Korrekt sophantering av din gamla produkt kommer att hjälpa till att förebygga potentiell negativ konsekvens för naturen och människors hälsa.

### Bortskaffelse af dit gamle produkt (Dansk)



Det produkt er designet og produceret med materialer af høj kvalitet, som kan blive genbrugt. Når du ser symbolet med en skraldespand, der er krydset over, betyder det, at produktet er dækket af EU direktiv nr. 2002/96/EC. Venligst sæt dig ind i de danske regler om indsamling af elektriske og elektroniske produkter.

Venligst overhold de danske regler og smid ikke dine gamle produkter ud sammen med dit normale husholdningsaffald. Den korrekte bortskaffelsesmetode vil forebygge negative følger for miljøet og folkesundheden.

### Vanhan tuotteen hävittäminen (Suomi)



Tuotteesi on suunniteltu ja valmistettu korkealuokkaisista materiaaleista ja komponenteista, jotka voidaan kierrättää ja käyttää uudell. Kun tuotteessa on tämä ylivedetty pyörillä olevan roskakorin symboli, tuote täyttää Euroopan Direktiivin 2002/96/EC. Ole hyvä ja etsi tieto lähimmästä erillisestä sähköllä toimivien tuotteiden keräysjärjestelmästä.

Toimi paikallisten sääntöjen mukaisesti äläkä hävitä vanhaa tuotetta normaalin kotitalousjätteen joukossa. Tuotteen oikeanlainen hävittäminen auttaa estämään mahdolliset kielteiset vaikutukset ympäristölle ja ihmisten terveydelle.

### Descartar-se do seu produto velho (Português)



O seu produto está concebido e fabricado com materiais e componentes de mais alta qualidade, os quais podem ser reciclados e reutilizados. Quando o símbolo de um caixote do lixo com rodas e traçado por uma cruz estiver anexado a um produto, isto significa que o produto se encontra coberto pela Directiva Europeia 2002/96/EC. Por favor informe-se sobre o sistema local para a separação e recolha de produtos eléctricos e electrónicos.

Actúe por favor em conformidade com as suas regras locais e, não se desfaza de produtos velhos conjuntamente com os seus desperdícios caseiros. Desfaz-se correctamente do seu produto velho ajudando a evitar consequências potencialmente negativas para o ambiente e saúde humana.

A causa della differenza di formato tra i dischi forniti dai vari produttori, il sistema DVD potrebbe richiedere un potenziamento o aggiornamento della riproducibilità. Col progredire della tecnologia DVD, questi potenziamenti diverranno comuni e facili da implementare. Visitare "www.philips.com/support" per scaricare gli aggiornamenti del software.

På grund av de skillnader i skivformat som finns mellan olika skivleverantörer måste dvd-spelaren eventuellt förbättras eller uppgraderas. I takt med att dvd-tekniken förbättras kommer de här förbättringarna att bli vanligare och enklare att slutföra. Om du vill utföra en programvaruuppgradering går du till "www.philips.com/support".

På grund af uoverensstemmelser mellem diskformater fra de forskellige diskproducenter, kan dit dvd-system kræve en afspligningsudvidelse eller en opgradering. Efterhånden som dvd-teknologien udvikles, vil disse udvidelser blive almindelige og vil være nemme at implementere. Gå til "www.philips.com/support", hvis du ønsker softwareopgradering.

Koska eri levyvalmistajat käyttävät erilaisia levyformaatteja, DVD-järjestelmäsi toimintoja täytyy ehkä laajentaa tai päivittää. DVD-tekniikan kehittyessä nämä laajennukset yleistyvät ja ovat helposti toteutettavissa. Löydät ohjelmistopäivityksen sivustosta "www.philips.com/support".

Devido à inconsistência dos formatos de disco disponibilizados por vários fabricantes de discos, a capacidade de reprodução do seu sistema de DVD pode necessitar de ser melhorada ou atualizada. À medida que a tecnologia do DVD avança, estes melhoramentos tornam-se comuns e fáceis de completar. Visite "www.philips.com/support" para obter atualizações de software.

'CONSUMERS SHOULD NOTE THAT NOT ALL HIGH DEFINITION TELEVISION SETS ARE FULLY COMPATIBLE WITH THIS PRODUCT AND MAY CAUSE ARTIFACTS TO BE DISPLAYED IN THE PICTURE. IN CASE OF 525 OR 625 PROGRESSIVE SCAN PICTURE PROBLEMS, IT IS RECOMMENDED THAT THE USER SWITCH THE CONNECTION TO THE 'STANDARD DEFINITION' OUTPUT. IF THERE ARE QUESTIONS REGARDING OUR TV SET COMPATIBILITY WITH THIS MODEL 525p AND 625p DVD PLAYER, PLEASE CONTACT OUR CUSTOMER SERVICE CENTER.'

# Index



Manufactured under license from Dolby Laboratories, 'Dolby', 'Pro Logic' and the double-D symbol are trademarks of Dolby Laboratories.



Manufactured under license from one or more of the following DTS, Inc. U.S. Pat No's: 5,451,942; 5,956,674; 5,974,380; 5,978,762; 6,226,616; 6,487,535 and other U.S. and world-wide patents issued and pending. 'DTS' and 'DTS Digital Surround' are registered trademarks of DTS, Inc. Copyright 1996, 2002-2006, DTS, Inc. All Rights Reserved.



DivX Ultra Certified products: 'DivX, DivX Ultra Certified, and associated logos are trademarks of DivX, Inc. and are used under license.



Windows Media and the Windows logo are trademarks, or registered trademarks of Microsoft Corporation in the United States and/or other countries.

**Italiano** ----- 6

**Svenska** ----- 54

**Dansk/Norsk** ----- 102

**Suomi** ----- 150

**Português** ----- 198

Italiano

Svenska

Dansk/Norsk

Suomi

Português

This product incorporates copyright protection technology that is protected by method claims of certain U.S. patents and other intellectual property rights owned by Macrovision Corporation and other rights owners. Use of this copyright protection technology must be authorized by Macrovision Corporation, and is intended for home and other limited viewing uses only unless otherwise authorized by Macrovision Corporation. Reserve engineering or disassembly is prohibited.

# Sommario

## Informazioni generali

<b>Informazioni generali</b> .....	<b>8</b>
Precauzioni per l'installazione .....	8
Accessori forniti .....	8
Pulizia dei dischi.....	8
Informazioni sul riciclaggio .....	8

## Panoramica sul prodotto

<b>Unità principale</b> .....	<b>9</b>
<b>Telecomando</b> .....	<b>10-12</b>
Uso del telecomando .....	12

## Collegamenti

<b>Collegamenti di base</b> .....	<b>13-17</b>
Punto 1: Posizionamento degli altoparlanti.....	13
Punto 2: Collegamento al televisore.....	14
Opzione 1: uso della presa SCART .....	14
Opzione 2: collegamento a un televisore a scansione progressiva o a un ingresso Component Video .....	15
Punto 3: Connessione di altoparlanti e subwoofer .....	16
Punto 4: Collegamento delle antenne FM e AM/MW.....	17
Punto 5: Collegamento del cavo di alimentazione.....	17
<b>Collegamenti opzionali</b> .....	<b>18</b>
Collegamento al decoder via cavo/ricevitore satellitare e al registratore/VCR .....	18

## Configurazione di base

<b>Per cominciare</b> .....	<b>19-23</b>
Ricerca del canale di visualizzazione corretto .....	19
Passaggio a un'altra sorgente di riproduzione.....	19
Impostazione della lingua .....	20
Lingua del display OSD (On-screen display) .....	20
Lingua dell'audio, dei sottotitoli e del menu per la riproduzione di un DVD.....	20-21
Impostazione della visualizzazione TV .....	21
Installazione della funzione Scansione progressiva.....	22
Impostazione del canale degli altoparlanti .....	23

## Riproduzione disco

<b>Operazioni eseguibili con i dischi</b> .....	<b>24-32</b>
Dischi riproducibili.....	24
Riproduzione di un disco.....	24
Comandi di base per la riproduzione .....	25
Selezione di varie funzioni di riproduzione, a ripetizione o casuale .....	25
Programmazione di brani del disco.....	26
Ulteriori funzioni di riproduzione per i dischi video (DVD/VCD/ SVCD).....	26-29
Uso del menu del disco .....	26
Visualizzazione delle informazioni di riproduzione .....	27
Ingrandimento/riduzione.....	27
Modifica della lingua dei sottotitoli.....	27
Selezione degli angoli di ripresa.....	27
Modifica della lingua della traccia audio.....	28
Impostazione dei tempi di ritardo per la riproduzione audio .....	28
Controllo di riproduzione (solo VCD) .....	28
Funzione di antepresa (solo VCD/SVCD).....	29

# Sommario

Italiano

Riproduzione di un disco MP3/WMA.....	30
Riproduzione di un file immagine JPEG (presentazione diapositive).....	31
Funzione di anteprima.....	31
Ingrandimento/riduzione delle immagini.....	31
Rotazione/capovolgimento dell'immagine.....	31
Riproduzione simultanea di musica MP3/WMA e immagini JPEG.....	32
Riproduzione di un disco DivX.....	32
<b>Riproduzione da altri dispositivi supportati</b>	
<b>Riproduzione - Dispositivo USB.....</b>	<b>33</b>
Riproduzione da un'unità flash USB o un lettore di schede di memoria USB.....	33
<b>Riproduzione - Altri lettori audio.....</b>	<b>34</b>
Riproduzione da altri lettori audio portatili.....	34
<b>Opzioni di configurazione</b>	
<b>Opzioni del menu Configurazione.....</b>	<b>35-41</b>
Accesso al menu di configurazione.....	35
Pagina Impostazioni Generali.....	36
Pagina Impostazioni Audio.....	37
Pag Impost Video.....	38-39
Pag Impost prefer.....	40-41
<b>Sintonizzazione radio</b>	
<b>Funzionamento della radio.....</b>	<b>42-43</b>
Sintonizzazione delle stazioni radio.....	42
Preselezione delle stazioni radio.....	42
Installazione automatica.....	42
Preselezione automatica.....	43
Preselezione manuale.....	43
Selezione di una stazione radio preimpostata.....	43
Eliminazione di una stazione radio preimpostata.....	43
<b>Altre</b>	
<b>Comandi del volume e dell'audio.....</b>	<b>44</b>
Controllo del volume.....	44
Selezione dell'audio surround.....	44
Selezione degli effetti sonori digitali.....	44
<b>Altre funzioni.....</b>	<b>45</b>
Installazione del software più recente.....	45
Impostazione del timer di spegnimento.....	45
<b>Risoluzione dei problemi.....</b>	<b>46-48</b>
<b>Domande frequenti (USB).....</b>	<b>49</b>
<b>Glossario.....</b>	<b>50-51</b>
<b>Specifiche.....</b>	<b>52</b>
<b>Language code.....</b>	<b>245</b>

## Informazioni generali

### AVVERTENZA

Questo sistema non contiene parti riparabili dall'utente. Delegare il lavoro di manutenzione al personale qualificato.

### Precauzioni per l'installazione

#### Posizionamento appropriato

- Collocare il sistema su una superficie piana, stabile e resistente. Non posizionarlo su un tappeto.
- Non poggiare il sistema sopra delle apparecchiature che potrebbero surriscaldarlo (ad esempio, un ricevitore o un amplificatore).
- Non lasciare oggetti sotto il sistema (ad esempio CD o riviste).
- Installare il sistema accanto a una presa di corrente CA in una posizione che consenta di raggiungerla facilmente.

#### Spazio di aerazione

- Collocare il sistema in un luogo che disponga di un'adeguata aerazione per prevenire l'insorgere di surriscaldamenti interni. Lasciare uno spazio di almeno 10 cm sul retro e sulla superficie del sistema e di almeno 5 cm su entrambi i lati per evitare possibili surriscaldamenti.

#### Tenere lontano dall'acqua, dalla polvere e da luoghi con temperatura elevata o umidi.

- Evitare che il sistema sia esposto a schizzi o liquidi.
- Non appoggiare sul sistema oggetti che potrebbero essere pericolosi (ad esempio, oggetti che contengono del liquido o candele accese).

### Accessori forniti

- 1 subwoofer
- 2 altoparlanti anteriori con appositi supporti
- 2 altoparlanti posteriori
- 1 altoparlante centrale
- 1 telecomando dotato di batterie
- 1 cavo scart
- 1 antenna FM
- 1 antenna a quadro AM/MW
- 1 cavo MP3 LINE-IN (per il collegamento del lettore audio portatile)
- Guida di avvio rapido

### Pulizia dei dischi

Per pulire un disco, utilizzare un panno morbido e passarlo sul disco partendo dal centro e arrivando agli angoli seguendo una linea retta.

### ATTENZIONE

Non utilizzare solventi chimici come benzene, diluenti chimici, detersivi disponibili sul mercato o spray antistatici per dischi.

### Informazioni sul riciclaggio

Le istruzioni operative sono state stampate su carta ecologica. L'apparecchiatura elettronica contiene un numero elevato di materiali riciclabili. Se si dispone di un vecchio apparecchio, consegnarlo a un centro di riciclaggio. Attenersi alle norme locali in materia di riciclaggio di materiali per l'imballaggio, batterie usate e vecchie apparecchiature.



## Unità principale

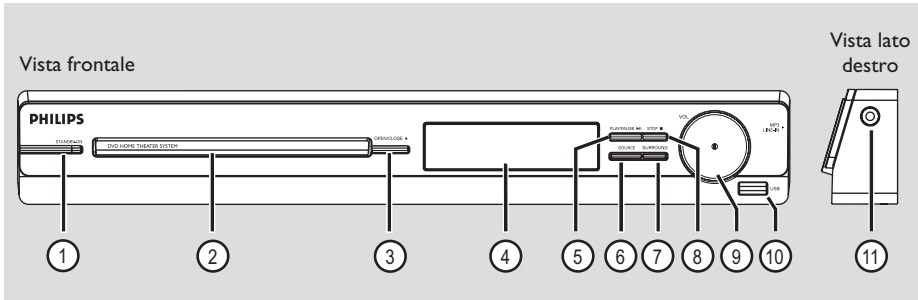

Italiano

### ① **STANDBY-ON**

- Consente di accendere il sistema o di tornare alla normale modalità di standby.

### ② **Vassoio disco**

### ③ **OPEN/CLOSE ▲**

- Consente di aprire o chiudere il cassetto del disco.

### ④ **Display**

### ⑤ **PLAY/PAUSE ►||**

- DISC: consente di avviare/mettere in pausa la riproduzione.
- RADIO: consente di eseguire l'installazione automatica della radio per la prima volta.

### ⑥ **SOURCE**

- Consente di selezionare la corrispondente modalità di origine attiva: DISC, FM, AM/MW, TV, AUX, MP3 LINE-IN.

### ⑦ **SURROUND**

- Selezionare la modalità stereo o surround multicanale.

### ⑧ **STOP ■**

- Consente di terminare un'operazione.
- DISC: consente di interrompere la riproduzione.
- RADIO: tenere premuto questo pulsante per eliminare la stazione radio attualmente preimpostata.

### ⑨ **VOL**

- Consente di regolare il livello del volume.

### ⑩ **Pres a USB**

- Input for USB flash drive or USB memory card reader.

### ⑪ **Pres a MP3 LINE-IN**

- Ingresso fono per il collegamento alla presa di uscita cuffie del lettore audio portatile.

## Telecomando

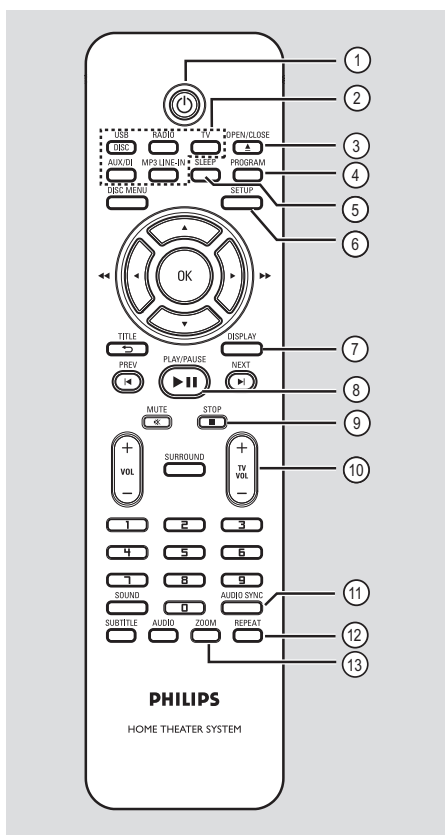

### ①

- Consente di accendere il sistema o di tornare alla normale modalità di standby.

### ② Pulsanti di origine

- **DISC/USB:** consente di attivare la modalità DISC (Disco) o USB.
- RADIO:** consente di attivare la frequenza FM o AM/MW.
- TV:** consente di passare alla modalità TV. L'audio proveniente dal televisore TV viene emesso dal sistema di altoparlanti collegati.
- AUX/DI:** consente di passare al dispositivo esterno connesso alla presa AUDIO IN-AUX.
- MP3 LINE-IN:** consente di attivare il dispositivo audio collegato alla presa MP3 LINE-IN.

### ③ OPEN/CLOSE ▲

- Consente di aprire o chiudere il cassetto del disco.

### ④ PROGRAM

- DISC: consente di avviare la programmazione.
- RADIO: tenere premuto questo pulsante per programmare la preselezione automatica/manuale.

### ⑤ SLEEP (TIMER DI SPEGNIMENTO)

- Consente di impostare la funzione del timer di spegnimento automatico.

### ⑥ SETUP

- Consente di accedere o uscire dal menu delle impostazioni di sistema.

### ⑦ DISPLAY

- Visualizza lo stato corrente o le informazioni sul disco.
- Consente di selezionare un'angolazione di visualizzazione diversa di un film su DVD (se disponibile).

### ⑧ PLAY/PAUSE ►||

- DISC: consente di avviare/mettere in pausa la riproduzione.
- RADIO: consente di eseguire l'installazione automatica della radio per la prima volta.

### ⑨ STOP ■

- Consente di terminare un'operazione.
- DISC: consente di interrompere la riproduzione.
- RADIO: tenere premuto questo pulsante per eliminare la stazione radio attualmente preimpostata.

### ⑩ TV VOL + / -

- Consente di regolare il volume del televisore (solo per televisori Philips o marche compatibili).

### ⑪ AUDIO SYNC

- Consente di impostare il ritardo per l'uscita audio se la riproduzione video è più lenta dell'uscita audio.

### ⑫ REPEAT

- Consente di selezionare o di spegnere le varie modalità di ripetizione e riproduzione casuale.

### ⑬ ZOOM

- Consente di ingrandire o rimpicciolire l'immagine sul televisore.

## Telecomando (continua)

### 14 DISC MENU

- Per DVD, consente di accedere o uscire dal menu del contenuto del disco.
- Per VCD/SVCD, accedere al menu digest.

### 15 OK

- Consente di confermare un'immissione o una selezione.

### 16 ▲▼◀▶

- DISC: consente di selezionare la direzione di scorrimento del menu.
- DISCO: premere sinistra o destra per l'avanzamento rapido e ricerca all'indietro.
- RADIO: premere i tasti su o giù per sintonizzarsi sulla frequenza corretta.
- RADIO: premere il tasto sinistro o destro per avviare la ricerca automatica.

### 17 TITLE ↶

- Per DVD, consente di tornare al menu precedente.
- Solo per la versione VCD 2.0; Durante la riproduzione, consente di visualizzare il menu del titolo del disco o tornare al menu principale.

### 18 PREV ◀ / NEXT ▶

- DISC: consente di passare al titolo/capitolo/brano precedente o successivo.
- RADIO: consente di selezionare una stazione radio preimpostata.

### 19 MUTE $\square \times$

- Consente di disattivare o ripristinare il volume.

### 20 VOL + / -

- Consente di regolare il livello del volume.

### 21 SURROUND

- Selezionare la modalità stereo o surround multicanale.

### 22 Tastierino numerico 0-9

- Consente di digitare il numero del brano/titolo del disco.
- Consente di digitare il numero di una stazione radio preimpostata.

### 23 SOUND

- Consente di selezionare un effetto sonoro predefinito.

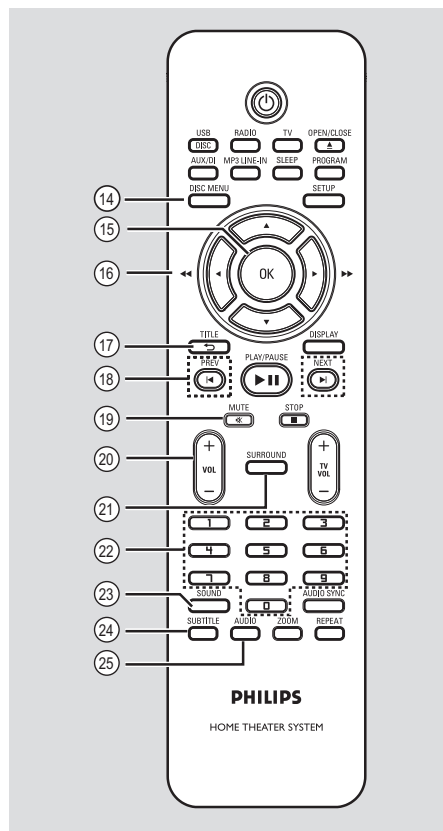

### 24 SUBTITLE

- Consente di selezionare la lingua dei sottotitoli di un DVD.

### 25 AUDIO

- Consente di selezionare il linguaggio/canale audio.

## Telecomando (continua)

### Uso del telecomando

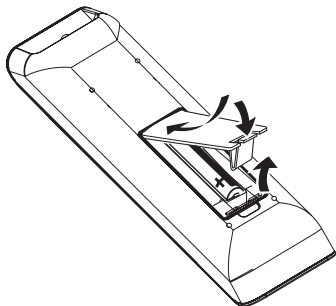

- 1 Aprire il coperchio del vano batteria.
- 2 Inserire due batterie modello R03 o AAA, seguendo le indicazioni (+ -) riportate all'interno del vano batteria
- 3 Chiudere il coperchio.
- 4 Puntare il telecomando in direzione del sensore (iR) situato sul pannello anteriore.
- 5 Selezionare la sorgente che si desidera controllare premendo il tasto DISC/USB, RADIO, TV, AUX/DI o MP3 LINE-IN del telecomando.
- 6 Selezionare quindi la funzione desiderata (ad esempio ◀, ▶).

### ATTENZIONE

- Rimuovere le batterie se consumate o se il telecomando deve rimanere a lungo inutilizzato.
- Non utilizzare combinazioni di batterie diverse (vecchie e nuove, al carbonio e alcaline, ecc.).
- Le batterie contengono sostanze chimiche e devono quindi essere smaltite in modo corretto.

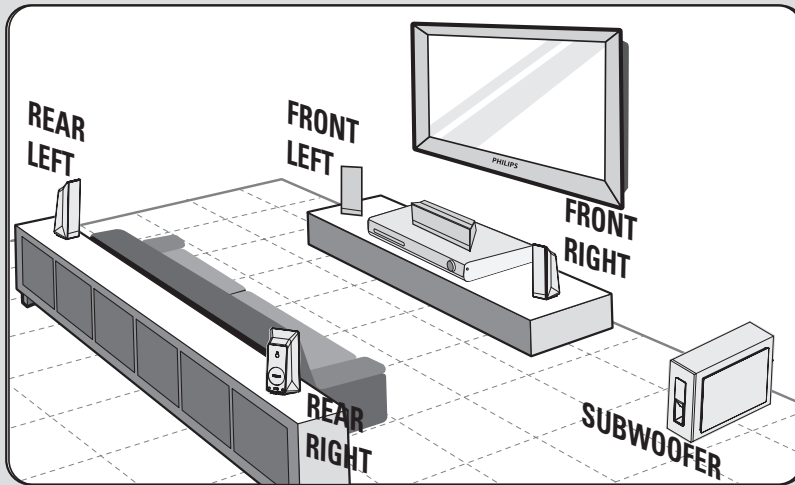

### Punto 1: Posizionamento degli altoparlanti

Il sistema Home Theatre Philips è semplice da installare. Tuttavia, per ottimizzare la qualità dell'audio, è necessario posizionare il sistema in modo appropriato.

- 1 Posizionare gli altoparlanti anteriori destro e sinistro a uguale distanza dal televisore e a circa 45° dalla posizione di ascolto.
- 2 Posizionare l'altoparlante centrale sopra il televisore o sopra l'unità principale per localizzare l'audio del canale centrale.
- 3 Posizionare gli altoparlanti posteriori a un livello di ascolto normale, rivolti l'uno verso l'alto o appesi alla parete.
- 4 Posizionare il subwoofer all'angolo della stanza. In alternativa, posizionarlo ad almeno un metro dal televisore.

Suggerimenti di aiuto:

- Lo schema di posizionamento mostrato di seguito rappresenta solo un esempio per ottenere le massime prestazioni da questo prodotto. È infatti possibile trovare altre soluzioni più adatte all'ambiente in cui viene installato il sistema che consentono un ascolto migliore.
- Per evitare interferenze magnetiche, non posizionare gli altoparlanti anteriori troppo vicino al televisore.
- Gli altoparlanti posteriori sono contraddistinti dall'etichetta REAR LEFT o REAR RIGHT.
- Gli altoparlanti anteriori sono contraddistinti dall'etichetta FRONT LEFT o FRONT RIGHT.
- Per l'impostazione degli altoparlanti, vedere la sezione 'Per cominciare - Impostazione degli altoparlanti'.

## Collegamenti di base (continua)

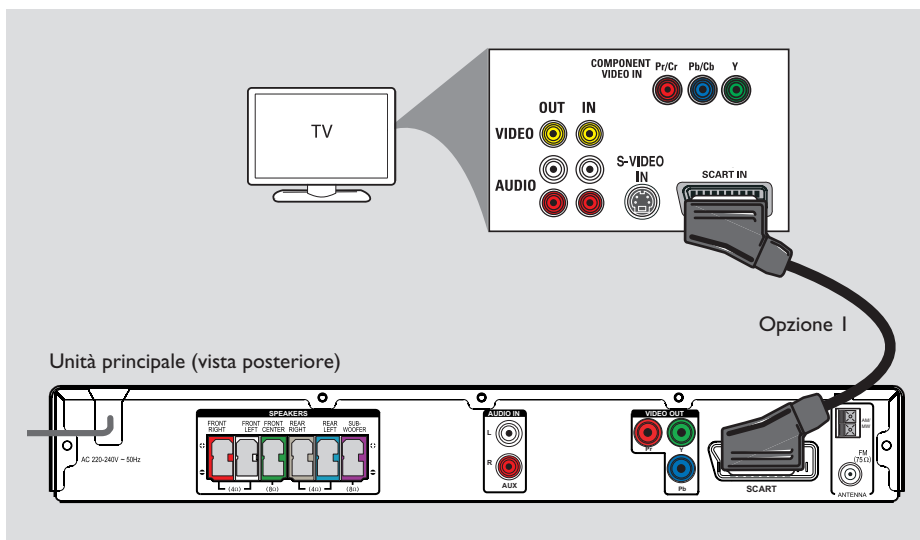

### Punto 2: Collegamento al televisore

Questo collegamento consente di visualizzare la riproduzione video dal sistema. Per il collegamento video, è sufficiente scegliere **una** delle opzioni indicate di seguito.

- Per un televisore standard, seguire l'opzione 1.
- Per un televisore a scansione progressiva, seguire l'opzione 2.

*Suggerimenti di aiuto:*

- È importante collegare il sistema direttamente al televisore per ottenere una qualità video ottimale.

### Opzione 1: uso della presa SCART

- Utilizzare il cavo SCART in dotazione per collegare la presa **SCART** dell'unità principale alla presa SCART di ingresso corrispondente del televisore.

*Suggerimenti di aiuto:*

- Con questa connessione è possibile premere il tasto TV del telecomando per indirizzare l'audio del televisore agli altoparlanti dell'unità.

## Collegamenti di base (continua)

Italiano

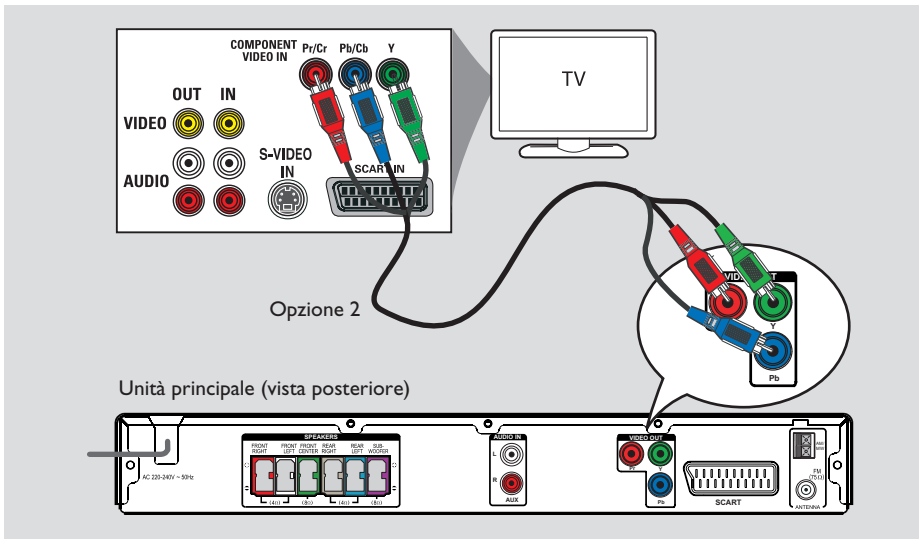

### Opzione 2: collegamento a un televisore a scansione progressiva o a un ingresso Component Video

La scansione progressiva, disponibile solo se si utilizza un collegamento Y Pb Pr e un televisore a scansione progressiva, fornisce una qualità immagine ottimale per la riproduzione dei DVD.

- 1 Utilizzare i cavi Component Video (rossi/blu/verdi, non in dotazione) per collegare le prese **Y Pb Pr** sull'unità principale alle corrispondenti prese di ingresso video (che potrebbero avere l'etichetta Y Pb/Cb Pr/Cr or YUV) del televisore.
- 2 Se il televisore in uso è in grado di ricevere segnali progressivi, andare al capitolo 'Per cominciare - Impostazione della funzione Scansione progressiva' per istruzioni dettagliate sull'impostazione di questa funzione.

### Suggerimenti di aiuto:

– Per indirizzare l'audio del televisore agli altoparlanti dell'unità, collegare le prese **AUDIO IN-AUX** e le corrispondenti prese di uscita **AUDIO** sul televisore con un cavo audio. Premere **AUX/DI** sul telecomando durante la visione dei programmi TV.

## Collegamenti di base (continua)

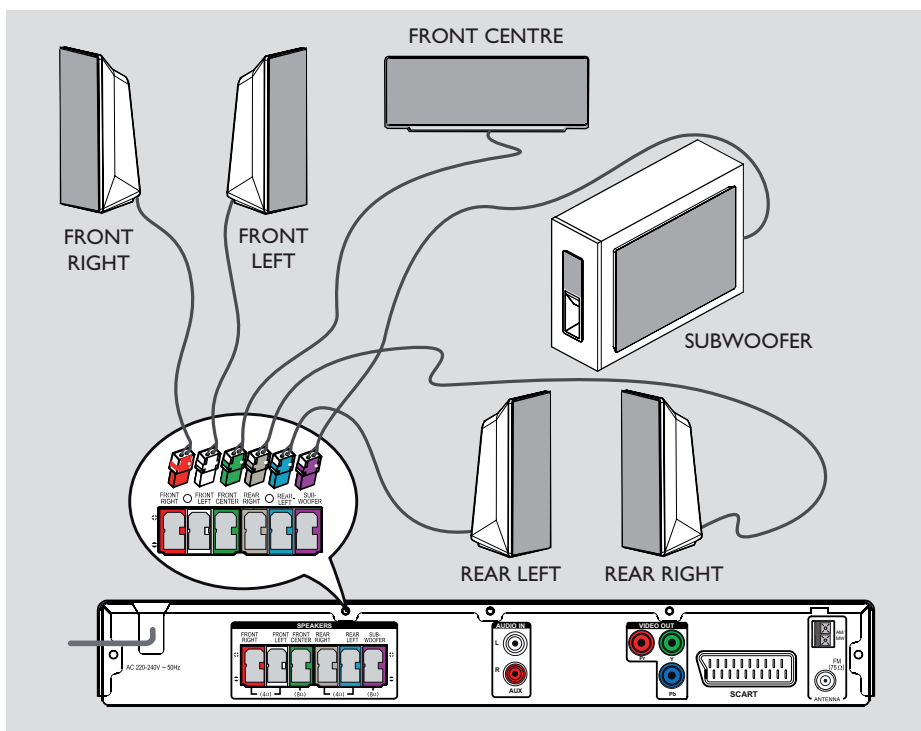

### Punto 3: Connessione di altoparlanti e subwoofer

- Collegare gli altoparlanti e il subwoofer alle prese corrispondenti sul retro dell'unità principale. Assicurarsi che i colori degli spinotti e delle prese corrispondano.

#### Suggerimenti di aiuto:

– Per evitare rumori non desiderati, non posizionare gli altoparlanti troppo vicino all'unità principale, al subwoofer, all'adattatore di alimentazione CA, al televisore o ad altre fonti di irradiazione.



## Collegamenti di base (continua)

Italiano

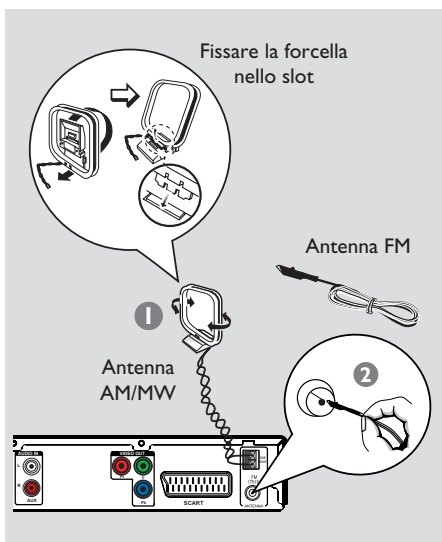

### Punto 4: Collegamento delle antenne FM e AM/MW

- 1 Collegare l'antenna a quadro AM/MW in dotazione alla presa **AM/MW**. Posizionare l'antenna a quadro AM/MW su un ripiano oppure fissarla a un supporto o a muro.
- 2 Collegare l'antenna FM in dotazione alla presa **FM 75  $\Omega$** . Estendere l'antenna FM e fissarne l'estremità alla parete.

Per una migliore ricezione stereo FM, collegare un'antenna FM esterna (non fornita).

*Suggerimenti di aiuto:*

- Regolare la posizione delle antenne per una ricezione ottimale.
- Per evitare interferenze non desiderate, posizionare le antenne a una distanza ragionevole dal televisore, dal videoregistratore o da altre fonti di irradiazione.

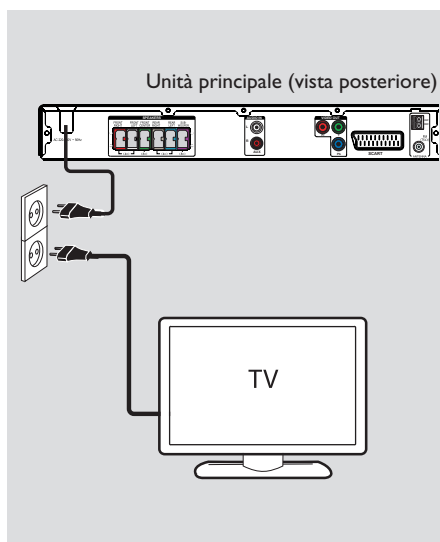

### Punto 5: Collegamento del cavo di alimentazione

**Dopo aver eseguito correttamente tutti i collegamenti, inserire il cavo di alimentazione CA nella presa di corrente.**

Il LED di standby sull'unità principale si accende.

**Nota.**

Quando l'unità si trova in modalità standby non è disconnessa dalle prese.

*Suggerimenti di aiuto:*

- Fare riferimento alla targa del modello sul retro o sulla parte inferiore del prodotto per l'identificazione e i parametri di alimentazione.
- Prima di effettuare delle modifiche ai collegamenti, accertarsi che tutti i dispositivi siano scollegati dalla presa di corrente.

## Collegamenti opzionali

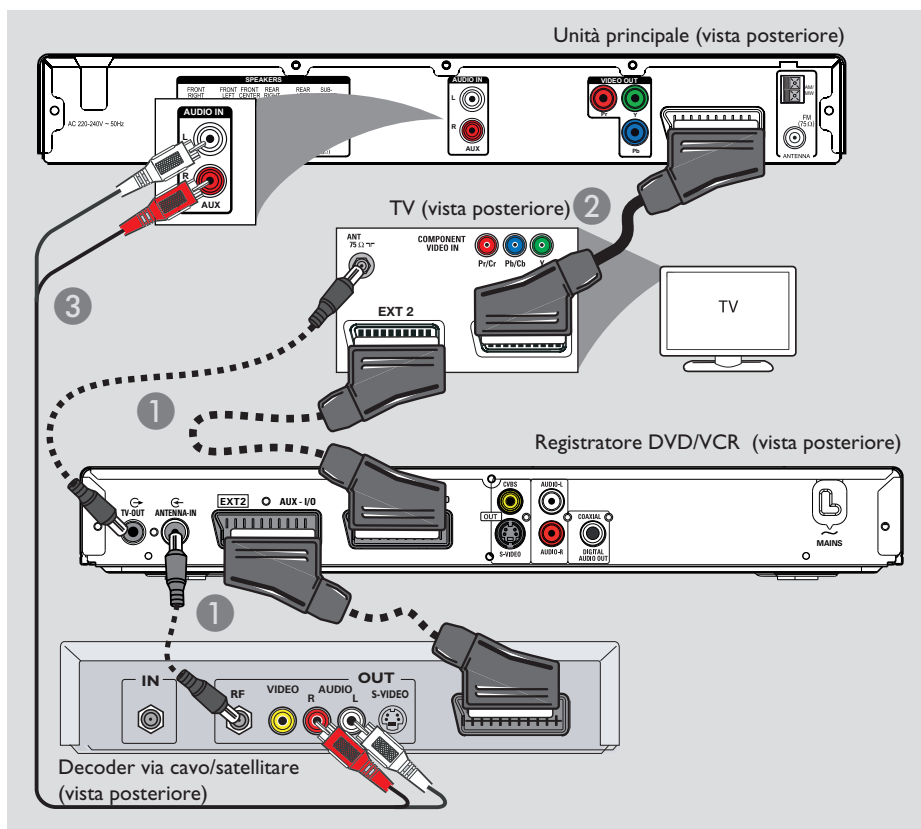

### Collegamento al decoder via cavo/ricevitore satellitare e al registratore/VCR

È possibile collegare l'uscita audio da un dispositivo audio/video analogico (ad esempio VCR, ricevitore via cavo/via satellite o televisore) al sistema Home Theatre per attivare la funzione audio surround multicanale.

#### Nota:

La figura in alto mostra solo un esempio dei collegamenti possibili, che possono variare a seconda dei dispositivi collegati.

- 1 Mantenere il collegamento esistente tra il televisore e altri dispositivi.
- 2 Utilizzare il cavo scart per collegare il sistema al televisore.
- Se il televisore in uso non dispone di connettori scart doppi, vedere il 'Punto 2: Collegamento al televisore' per altre opzioni di collegamento video.
- 3 Utilizzare un cavo audio (rosso/bianco, non in dotazione) per connettere le prese **AUDIO IN-AUX** dell'unità principale con le prese AUDIO OUT del ricevitore via cavo/satellite.

#### Suggerimenti di aiuto:

– Per altri collegamenti possibili, consultare il manuale per l'utente dei dispositivi collegati

### Ricerca del canale di visualizzazione corretto

- 1 Premere il pulsante **SOURCE** sull'unità principale finché non viene visualizzato 'DISC' sul display (o **DISC/USB** sul telecomando).
- 2 Accendere il televisore e impostare il canale di ingresso video corretto.
  - È possibile andare sul canale di numero inferiore del televisore, quindi premere il tasto Channel Down sul telecomando del televisore finché non viene visualizzato il canale Video In.
  - È possibile premere ripetutamente il tasto  sul telecomando del televisore.
  - Di solito questo canale si trova tra il canali di numero inferiore e di numero superiore e può essere denominato FRONT, A/V IN, VIDEO, ecc.
  - Consultare il manuale dell'utente del televisore in uso per sapere come selezionare il giusto ingresso.

### Passaggio a un'altra sorgente di riproduzione

- Premere ripetutamente il pulsante **SOURCE** sul sistema per selezionare:

DISC → FM → AM/MW → TV  
→ AUX → MP3 LINE-IN → DISC ....

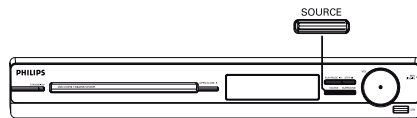

oppure

- Premere **DISC/USB, RADIO, TV, AUX/DI** o **MP3 LINE-IN** sul telecomando.
  - Premere **DISC/USB** per attivare la modalità DISC o USB (se viene rilevata una connessione USB).
  - Premere **RADIO** per selezionare la banda di frequenza FM o AM/MW.
  - Se il cavo SCART dell'unità è collegato al televisore, premere **TV** per ascoltare l'audio del televisore utilizzando l'unità.
  - Premere **AUX/DI** per passare al dispositivo esterno collegato alla presa AUDIO IN-AUX dell'unità.
  - Premere **MP3 LINE-IN** per passare al lettore audio portatile collegato alla presa MP3 LINE-IN dell'unità.

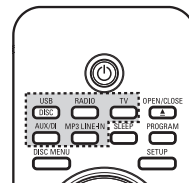

## Per cominciare (continua)

### Impostazione della lingua

Le opzioni della lingua variano a seconda del paese in cui si risiede. Pertanto, tali opzioni potrebbero non corrispondere alle illustrazioni che si trovano nel manuale per l'utente.

#### Lingua del display OSD (On-screen display)

Lingua del display OSD (On-screen display)  
La lingua del display OSD del sistema rimane quella impostata dall'utente, indipendentemente dalle modifiche apportate alla lingua del disco DVD.

- 1 In modalità disco, premere **SETUP** sul telecomando.  
→ Viene visualizzato { **Pagina Impostazioni Generali** }.
- 2 Premere ▼ per evidenziare { **Lingua OSD** } nel menu e premere ►.



- 3 Utilizzare i tasti ▲▼ per selezionare la lingua desiderata, quindi premere **OK** per confermare.

#### Lingua dell'audio, dei sottotitoli e del menu per la riproduzione di un DVD

Per la riproduzione del DVD, è possibile selezionare le impostazioni della lingua desiderata. Se la lingua selezionata è disponibile sul disco DVD, il sistema riproduce automaticamente il disco in quella lingua. In caso contrario, viene utilizzata la lingua predefinita sul disco.

- 1 Premere due volte ■ per arrestare la riproduzione (se attiva), quindi premere **SETUP**.
- 2 Premere ripetutamente ► per selezionare { **Pagina Preferenze** }.
- 3 Utilizzare i tasti ▲▼ per selezionare una delle opzioni riportate di seguito, quindi premere ►.



#### { **Audio** }

Consente di selezionare la lingua dell'audio preferita per la riproduzione del DVD.

#### { **Sottotit** }

Consente di selezionare la lingua preferita dei sottotitoli per la riproduzione del DVD.

#### { **Menu Disco** }

Consente di selezionare la lingua del menu disco preferita per la riproduzione del DVD.

- 4 Utilizzare i tasti ▲▼ per selezionare la lingua desiderata, quindi premere **OK** per confermare.

## Per cominciare (continua)

Se la lingua desiderata non figura nell'elenco, selezionare { **Altro** }, utilizzare il tastierino numerico **0-9** sul telecomando per inserire il codice di 4 cifre relativo alla lingua desiderata 'XXXX' (vedere l'ultima pagina) e premere **OK** per confermare.

- 5 Ripetere i punti 3 ~ 4 per le altre impostazioni.

*Suggerimenti di aiuto:*

- Durante la riproduzione del DVD, è possibile cambiare la lingua dell'audio e dei sottotitoli premendo i pulsanti **AUDIO** e **SUBTITLE** sul telecomando. In ogni caso, ciò non modifica le impostazioni predefinite precedentemente selezionate.
- Per alcuni DVD, è possibile modificare la lingua dei sottotitoli, dell'audio e del menu solo tramite il menu del disco DVD.

### Impostazione della visualizzazione TV

Impostare il formato del sistema in modo che corrisponda a quello del televisore collegato. È necessario che il formato selezionato sia disponibile sul disco. In caso contrario, le impostazioni del display del televisore non modificheranno l'immagine durante la riproduzione.

- 1 In modalità disco, premere **SETUP** sul telecomando.
- 2 Premere ripetutamente ► per selezionare { **Pag Impost Video** }.
- 3 Premere ▼ per evidenziare { **Visualizz TV** } nel menu e premere ►.

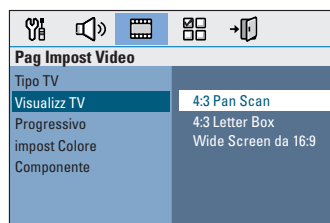

#### { **4:3 Pan Scan** }

Selezionare questa opzione se si possiede un televisore tradizionale e si desidera che entrambe le estremità dell'immagine siano ritagliate o formattate per adeguarsi al televisore.



#### { **4:3 Letter Box** }

Selezionare questa opzione se si possiede un televisore tradizionale. In questo caso, viene visualizzata un'immagine panoramica con delle bande nere nella parte superiore e inferiore del televisore.



#### { **Wide Screen da 16:9** }

Selezionare questa opzione se si possiede un televisore maxi-schermo.



- 4 Selezionare l'opzione desiderata e premere **OK** per confermare.

## Per cominciare (continua)

### Installazione della funzione Scansione progressiva

(Solo per televisori a scansione progressiva)  
Il display a scansione progressiva visualizza il doppio del numero di fotogrammi per secondo rispetto alla scansione interlacciata (tipica di un sistema TV standard). Grazie a un numero di linee praticamente raddoppiato, la scansione progressiva offre una qualità e una risoluzione dell'immagine superiore.

#### Prima di iniziare...

Verificare che il sistema sia collegato a un televisore a scansione progressiva mediante una connessione Y Pb Pr (vedere 'Opzione 4: collegamento a un televisore a scansione progressiva o a un ingresso Component Video').

- 1 Sintonizzare il televisore sul canale di visualizzazione appropriato per il sistema.  
→ Accertarsi che la modalità di scansione progressiva del televisore sia disattivata (o che sia attivata la modalità interlacciata).  
Consultare il manuale per l'utente del televisore.
- 2 Accendere l'unità e premere **DISC/USB** sul telecomando.
- 3 Premere **SETUP** sul telecomando.
- 4 Premere ripetutamente ► per selezionare { **Pag Impost Video** }.

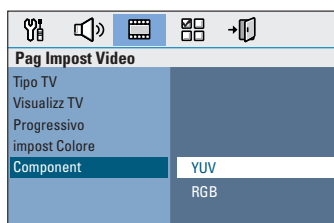

- 5 Spostarsi su { **Componente** } > { **YUV** } nel menu e premere **OK** per confermare.

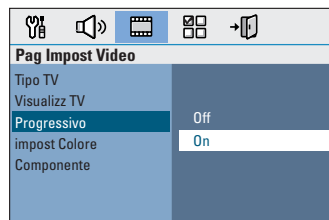

- 6 Spostarsi su { **Progressivo** } > { **Attivo** } nel menu e premere **OK** per confermare.
- 7 Leggere il messaggio di avviso sul televisore e confermare l'operazione selezionando  nel menu, quindi premere **OK**.

**A questo punto, non verrà visualizzata alcuna immagine sul televisore finché non si attiva la modalità di scansione progressiva.**

- 8 Attivare la modalità di scansione progressiva del televisore, facendo riferimento al manuale per l'utente del televisore.  
→ Viene visualizzato un messaggio sul televisore.
- 9 Confermare l'operazione selezionando  nel menu, quindi premere **OK**.  
→ La configurazione è stata completata ed è quindi possibile visualizzare immagini di qualità superiore.

**Se non viene visualizzata alcuna immagine**

- 1 Premere **OPEN/CLOSE** ▲.
- 2 Premere ◀ sul telecomando.
- 3 Premere **AUDIO** sul telecomando.

*Suggerimenti di aiuto:*

- Se l'immagine dello schermo del televisore è vuota o distorta, attendere 15 secondi per il ripristino automatico.
- Alcuni televisori a scansione progressiva non sono interamente compatibili con il sistema e potrebbero generare immagini innaturali durante la riproduzione di un disco video DVD in modalità di scansione progressiva. In tal caso, disattivare la scansione progressiva sul sistema e sul televisore.

## Per cominciare (continua)

### Impostazione del canale degli altoparlanti

È possibile impostare i tempi di ritardo (solo per gli altoparlanti centrali e surround) e il livello del volume dei singoli altoparlanti in modo tale da ottimizzare il suono in base all'ambiente e alla configurazione.

#### Prima di iniziare...

Interrompere la riproduzione del disco premendo due volte il tasto STOP o rimuovere il disco dal vassoio. In caso contrario, non è possibile accedere alle impostazioni.

- 1 In modalità disco, premere **SETUP** sul telecomando.
- 2 Premere ripetutamente **▶** per selezionare { **Pagina Impostazioni Audio** }.
- 3 Premere **▼** per selezionare { **Vol Altoparl** }, quindi premere **▶**.

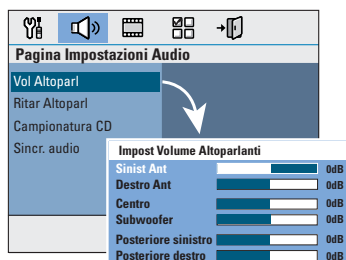

- 4 Utilizzare i tasti **◀▶** per impostare il livello di volume di ciascun altoparlante (-6dB ~ +6dB) e premere **OK** per confermare.

- 5 Utilizzare i tasti **▲▼** per selezionare { **Ritar Altoparl** }, quindi premere **▶**.

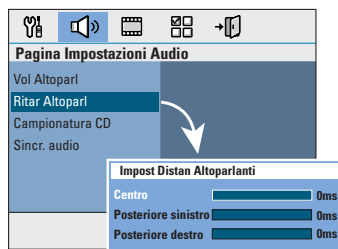

- 6 Utilizzare i tasti **◀▶** per impostare i tempi di ritardo (0 ms ~ 15 ms) degli altoparlanti posteriori e di quello centrale per regolare l'impostazione più adatta alla modalità surround.
- 7 Premere **OK** per confermare.

#### Suggerimenti utili:

- L'aumento o la diminuzione di 1 ms di ritardo equivale a una modifica di 30 cm di distanza.
- Selezionare un tempo di ritardo maggiore quando gli altoparlanti posteriori sono più vicini all'ascoltatore rispetto a quelli anteriori.
- Il segnale di test tone verrà generato automaticamente per verificare il livello audio di ogni altoparlante.

## Operazioni eseguibili con i dischi

### Dischi riproducibili



### Il sistema Home Theatre DVD può riprodurre:

- DVD Video (Digital Versatile Disc)
- CD Video (VCD)
- Super Video CD (SVCD)
- DVD registrabili finalizzati (DVD±R), DVD riscrivibili (DVD±RW)
- Compact disc audio (CD)
- Dischi MP3/ Windows Media™ Audio, file di immagini (Kodak, JPEG) su CD-R(W)
  - Formato ISO 9660/UDF
  - Risoluzione JPEG supportata fino a 3072 x 048
  - Frequenze di campionamento supportate: 32 kHz, 44,1 kHz, 48 kHz
  - Velocità di trasferimento supportate: 32~256 (kbps), velocità di conversione variabili (media 128 kbps)
- File DivX su CD-R(W)/DVD+R(W):
  - DivX 04/03/05/6, DivX Ultra

### Codici regionali per dischi DVD

I dischi e i lettori DVD sono progettati con delle limitazioni regionali. Prima di riprodurre un disco, assicurarsi che la regione a cui è destinato il disco coincida con quella del lettore in uso. Il codice regionale relativo a questo sistema è riportato sul pannello posteriore.

### Nota:

- Se sullo schermo del televisore viene visualizzata l'icona di divieto (Ø o X) quando viene premuto un pulsante, significa che la funzione non è al momento disponibile o non è disponibile sul disco inserito.
- Non inserire altri oggetti nel cassetto del disco. Queste operazioni potrebbero causare problemi di funzionamento del lettore.

### Riproduzione di un disco

- 1 Premere ripetutamente il tasto **SOURCE** fino a visualizzare 'DISC' sul display (oppure premere **DISC/USB** sul telecomando).
- 2 Sintonizzare il televisore sul canale di visualizzazione appropriato per il sistema.
  - La schermata blu di sfondo del DVD viene visualizzata sul televisore.
- 3 Premere **OPEN/CLOSE** ▲ per aprire il vassoio del disco.
- 4 Inserire un disco e premere **OPEN/CLOSE** ▲ per chiudere il vassoio del disco.
  - Verificare che l'etichetta del disco sia rivolta verso di sé. Per i dischi a doppia faccia, caricare il disco con il lato che si desidera riprodurre rivolto verso l'alto.
- 5 La riproduzione viene avviata automaticamente.
  - Per ulteriori informazioni sulle opzioni e sulle funzioni di riproduzione, vedere le pagine seguenti.

### Suggerimenti di aiuto:

- Se non si riesce a riprodurre un disco, rimuovere il disco e inserire uno diverso. Il sistema non è in grado di riprodurre i dischi formattati in modo non corretto.
- Alcuni dischi non sono riproducibili su questo lettore a causa della configurazione, della modalità di registrazione e del tipo di software utilizzato.



## Operazioni eseguibili con i dischi (continua)

### Comandi di base per la riproduzione

#### Sospensione della riproduzione

- Durante la riproduzione, premere ►II.
  - In modalità pausa, premere ► per scorrere un fotogramma a ogni pressione del tasto.
  - Per riprendere la riproduzione, premere nuovamente ►II.

#### Selezione di un altro brano/capitolo

- Premere ◀/ ▶ o utilizzare il **tastierino numerico 0-9** per immettere il numero di un brano/capitolo.
  - Se la modalità di ripetizione di un brano è attiva, premere nuovamente ◀ per riprodurre lo stesso brano/capitolo.

#### Ricerca indietro e in avanti

- Premere ◀◀/ ▶▶ sul telecomando.
  - Durante la ricerca, premere ripetutamente ◀◀/ ▶▶ per diminuire/aumentare la velocità di ricerca.
  - Per riprendere la riproduzione normale, premere ►II.

#### Interruzione della riproduzione

- Premere ■.

#### Suggerimenti di aiuto:

- Se, quando si inserisce un disco sul televisore, viene visualizzato il messaggio "Per riprodurre dall'inizio, premere il tasto "PREV", è possibile premere ◀ per avviare la riproduzione dall'inizio.
- È una funzione per il risparmio energetico; il sistema tornerà automaticamente in modalità standby basso consumo se entro 15 minuti non viene premuto un tasto qualsiasi dopo l'arresto della riproduzione del disco.

### Selezione di varie funzioni di riproduzione, a ripetizione o casuale

Le opzioni di ripetizione e di riproduzione casuale variano in base al tipo di disco.

- Durante la riproduzione di un disco, premere ripetutamente **REPEAT** sul telecomando per scegliere una modalità di ripetizione/riproduzione casuale.

#### DVD

- RPT ONE (ripetizione capitolo)
- RPT TT (ripetizione titolo)
- SHUFFLE (riproduzione casuale)
- RPT SHF (ripeti riproduzione casuale)
- RPT OFF (disattiva modalità di ripetizione)

#### VCD/SVCD/CD

- RPT ONE (ripetizione brano)
- RPT ALL (ripetizione disco)
- SHUFFLE (riproduzione casuale)
- RPT SHF (ripeti riproduzione casuale)
- RPT OFF (disattiva modalità di ripetizione)

#### MP3/DivX/Windows Media™ Audio

- RPT ONE (ripetizione brano)
- RPT ALL/FLD (ripetizione cartella)
- SHUFFLE (riproduzione casuale)
- RPT OFF (disattiva modalità di ripetizione)

#### Suggerimenti di aiuto:

- La ripetizione della riproduzione non è possibile su VCD quando la modalità PBC è attiva.

## Operazioni eseguibili con i dischi (continua)

### Programmazione di brani del disco

(Non per Picture CD/MP3)

È possibile riprodurre il contenuto dei dischi nell'ordine desiderato mediante la programmazione dei brani da eseguire.

- 1 Premere **PROGRAM** sul telecomando.  
→ Viene visualizzato il menu di programmazione.

Programma: Brano(01-16)			
1	04	6	--
2	10	7	--
3	12	8	--
4	--	9	--
5	--	10	--
Esci Inizia Avan			

- 2 Utilizzare il **tastierino numerico 0-9** per inserire un numero di brano/capitolo valido.
- 3 Utilizzare i tasti ◀▶▲▼ per spostare il cursore sulla posizione successiva.
- Se si desidera programmare più di dieci brani, selezionare { **Avan** } sullo schermo e premere **OK** (o premere ▶▶| sul telecomando) per accedere alla pagina di programmazione successiva.
- Per rimuovere il brano/capitolo dal menu di programmazione, selezionare il brano/capitolo e premere **OK**.
- 4 Al termine dell'operazione, selezionare { **Inizia** } sullo schermo e premere **OK** per avviare la riproduzione.  
→ La riproduzione inizia con i brani selezionati nella sequenza programmata.
- 5 Per uscire dal menu di programmazione, selezionare { **Esci** } nel menu e premere **OK**.

### Ulteriori funzioni di riproduzione per i dischi video (DVD/VCD/ SVCD)

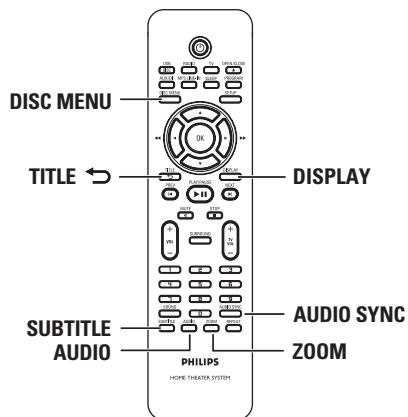

#### Nota:

Le funzioni descritte potrebbero non essere disponibili su tutti i dischi. Fare sempre riferimento alle istruzioni fornite con i dischi.

#### Uso del menu del disco

Una volta caricato il disco, in base al formato, è possibile che venga visualizzato un menu sullo schermo del televisore.

#### Per selezionare una voce o una funzione di riproduzione

- Utilizzare i tasti ◀▶▲▼ o il **tastierino numerico (0-9)** sul telecomando, quindi premere **OK** per avviare la riproduzione.

#### Per accedere o uscire dal menu

- Premere **DISC MENU** sul telecomando

## Operazioni eseguibili con i dischi (continua)

### Visualizzazione delle informazioni di riproduzione

Il sistema è in grado di visualizzare le informazioni di riproduzione del disco (ad esempio, il titolo o il numero di capitolo, il tempo di riproduzione trascorso, la lingua dell'audio e dei sottotitoli); è inoltre possibile eseguire numerose operazioni senza interrompere la riproduzione del disco.

- 1 Durante la riproduzione, premere **DISPLAY**.  
→ Sul televisore viene visualizzato l'elenco delle informazioni disponibili sul disco.

#### DVD

Menu		▶
Titolo	01/01	
Capitolo	02/99	
Audio	2ch	Chi
Sottotitoli	Off	▼
Vel Bit7		Titolo Trasc. 0:29:17

#### VCD/SVCD

Menu		▶
Brano	09/16	
Dur Disco	1:16:05	
Dur Brano	0:04:32	
Ripeti	Off	▼
Vel Bit 8		Tot Trascorso 0:29:17

- 2 Utilizzare i tasti ▲▼ per visualizzare le informazioni e premere **OK** per selezionare l'informazione desiderata.
- 3 Utilizzare il **tastierino numerico (0-9)** per digitare il numero e l'orario o i tasti ▲▼ per effettuare la selezione.
- 4 Premere **OK** per confermare.  
→ La riproduzione varia in base all'orario impostato o al titolo/capitolo/brano selezionato.

### Ingrandimento/riduzione

Questa opzione consente di ingrandire o ridurre l'immagine sul televisore e di spostarsi all'interno dell'immagine.

- 1 Durante la riproduzione, premere ripetutamente **ZOOM** per selezionare un diverso fattore zoom.  
→ La riproduzione prosegue.
- 2 Utilizzare i tasti ◀▶▲▼ per spostarsi all'interno dell'immagine ingrandita.
- 3 Premere ripetutamente **ZOOM** per tornare alle dimensioni originali.

### Modifica della lingua dei sottotitoli

Questa operazione può essere eseguita solo con DVD con supporto multilingue. Durante la riproduzione del DVD è possibile cambiare la lingua.

- Premere ripetutamente **SUBTITLE** per selezionare le differenti lingue per i sottotitoli.

### Selezione degli angoli di ripresa

Questa opzione è disponibile solo su DVD che presentano sequenze registrate da vari angoli di ripresa e consente di vedere l'immagine da diverse angolazioni.

- 1 Durante la riproduzione, premere **DISPLAY**.  
→ Viene visualizzato il menu di riproduzione.
- 2 Premere ▼ per evidenziare la funzione 'ANGLE' (Angolazione) del menu.
- 3 Se sono disponibili angoli di ripresa differenti, premere ▶ e selezionare l'angolo desiderato mediante il tastierino numerico.

## Operazioni eseguibili con i dischi (continua)

### Modifica della lingua della traccia audio

Questa opzione funziona solo su DVD che presentano più lingue della traccia audio o su VCD con più canali audio.

- Premere ripetutamente **AUDIO** per selezionare le lingue disponibili per l'audio.

### Per VCD – modifica del canale audio

- Premere ripetutamente **AUDIO** per selezionare i canali audio disponibili forniti dal disco: STEREO, MONO LEFT (Mono Sx), MONO RIGHT (Mono Dx) o MIX MONO (Mono canale mix).

### Impostazione dei tempi di ritardo per la riproduzione audio

Questa funzione consente di regolare i tempi di ritardo audio se la riproduzione video è più lenta degli streaming audio, assicurando pertanto il sincronismo labiale. L'unico modo per correggere la discrepanza del sincronismo labiale causata dal ritardo video consiste nel ritardare anche l'audio di un tempo corrispondente.

- 1 Premere **AUDIO SYNC**.
- 2 Entro cinque secondi, utilizzare i tasti **VOL + -** per impostare i tempi di ritardo dell'uscita audio (0 ~ 200 ms).  
→ Se non si utilizza il controllo del volume entro cinque secondi, quest'ultimo riassume la funzione originale.

*Suggerimenti di aiuto:*

– Impostare la configurazione preferita **AUDIO SYNC (Sincronia audio)** predefinita nel menu configurazione. Vedere 'Opzioni del menu Setup (Configurazione) - { Pagina Impostazioni Audio }'.

### Controllo di riproduzione (solo VCD)

Il controllo della riproduzione (PBC) consente di riprodurre i CD video in modalità interattiva seguendo il menu visualizzato. La funzionalità PBC dell'unità è attivata come opzione predefinita.

### Per dischi VCD dotati della funzione PBC (Playback Control, Controllo della riproduzione) (solo versione 2.0)

- Durante la riproduzione, premere **TITLE ↵** per tornare al menu del titolo del disco o al menu principale.

*Suggerimenti di aiuto:*

– Impostare la configurazione PBC predefinita preferita nel menu configurazione. Vedere 'Opzioni del menu Setup (Configurazione) - { Pagina preferenze }'.

## Operazioni eseguibili con i dischi (continua)

### Funzione di anteprima (solo VCD/ SVCD)

Questa funzione consente di visualizzare un'anteprima del contenuto di un VCD/SVCD.

#### 1 Premere **DISC MENU**.



#### 2 Utilizzare i tasti ▲▼ per selezionare una delle opzioni riportate di seguito e premere **OK**.

##### { **Digest Brano** }

Consente di visualizzare sei diversi brani alla volta su un'unica schermata e fornisce una panoramica di tutti i brani contenuti in un disco.

##### { **Intervallo Disco** }

Consente di visualizzare l'intero disco in sei miniature. Divide un disco in sei porzioni in base a intervalli regolari e le visualizza su una schermata unica.

##### { **Intervallo Brano** }

Consente di visualizzare il contenuto di un singolo brano in sei miniature. Divide un singolo brano in sei porzioni in base a intervalli regolari e le visualizza su un'unica schermata. Questa opzione è disponibile solo in modalità di riproduzione.

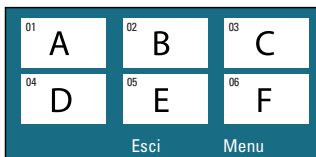

- Per passare alla pagina precedente o successiva, premere ◀/ ▶.
- Per tornare al menu principale, selezionare { **Menu** } sullo schermo e premere **OK**.
- Premere **OK** sulla miniatura selezionata per avviare la riproduzione da quel punto.
- Per uscire dal menu di visualizzazione in anteprima, selezionare { **Esci** } sullo schermo e premere **OK**.

## Operazioni eseguibili con i dischi (continua)

### Riproduzione di un disco MP3/WMA

L'unità è in grado di riprodurre la maggior parte dei file MP3 e Windows Media™ Audio registrati su un disco registrabile o su un CD commerciale.

#### Prima di iniziare...

Accendere il televisore e impostare il canale Video In corretto. Per ulteriori dettagli, vedere la sezione 'Ricerca del canale di visualizzazione corretto'.

- 1 Inserire un disco MP3/WMA.  
 → Il tempo di lettura del disco potrebbe superare i 30 secondi a causa della complessità della configurazione di directory/file.  
 → Il menu del disco viene visualizzato sullo schermo televisivo.

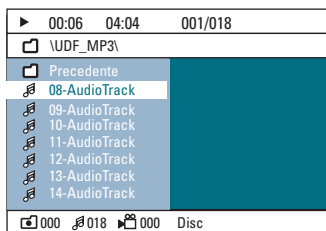

- 2 Se il menu principale del disco contiene più cartelle, utilizzare i tasti ▲▼ per selezionare la cartella desiderata e premere **OK** per aprirla.
- 3 Utilizzare i tasti ▲▼ per selezionare un brano/file e premere **OK** per avviare la riproduzione.  
 → La riproduzione ha inizio dal file selezionato e prosegue fino all'ultimo presente nella cartella.

Durante la riproduzione;

- Premere **◀ / ▶** per riprodurre un altro brano/ file contenuto nella cartella al momento selezionata.
- Premere **◀◀ / ▶▶** per il riavvolgimento o l'avanzamento rapido del brano musicale.
- Per selezionare un'altra cartella del disco corrente, premere **▲** per tornare al menu principale.
- To select another folder from the current disc, press **▲** repeatedly to highlight 'Previous' folder and press **OK** to return to the root menu.
- 4 Per interrompere la riproduzione, premere **■**.

#### Suggerimenti di aiuto:

- Per saltare il menu delle cartelle quando si carica un disco MP3/JPEG, selezionare l'impostazione MP3/JPEG NAV in Preferenze Setup Page (Pag Impost prefer) su { Senza Menu }.
- Viene riprodotta solo la prima sessione di un CD multi sessione.
- È normale che si verifichino occasionalmente 'salti' durante l'ascolto del disco MP3/WMA a causa della scarsa chiarezza dei contenuti digitali scaricati da Internet.
- Se il nome del brano MP3/WMA (ID3) o il nome dell'album contiene caratteri speciali, potrebbe non essere visualizzato correttamente perché l'unità non supporta questi caratteri.

## Operazioni eseguibili con i dischi (continua)

### Riproduzione di un file immagine JPEG (presentazione diapositive)

#### Prima di iniziare...

Accendere il televisore e impostare il canale Video In corretto. Per ulteriori dettagli, vedere la sezione 'Ricerca del canale di visualizzazione corretto'.

- Inserire un disco con foto JPEG (Kodak Picture CD, JPEG).
  - Per i dischi Kodak, la sequenza di immagini inizia automaticamente.
  - Per i dischi JPEG, sul televisore viene visualizzato il menu delle immagini. Premere ►|| per avviare la riproduzione della presentazione di diapositive.

#### Suggerimenti di aiuto:

– Potrebbe essere necessario diverso tempo per visualizzare il contenuto del disco sul televisore a causa del gran numero di canzoni/immagini memorizzate sul disco.

#### Formato file supportato:

- Il file deve avere l'estensione '\*.JPG', non '\*.JPEG'.
- L'unità è in grado di visualizzare solo immagini da fotocamera digitale in formato JPEG-EXIF, utilizzato dalla quasi totalità delle fotocamere digitali. Non è in grado di visualizzare immagini Motion JPEG, JPEG progressivo e altri formati JPEG o clip musicali associati ad immagini.

### Funzione di anteprima

- 1 Durante la riproduzione, premere ■.
  - Sul televisore vengono visualizzate 12 miniature.

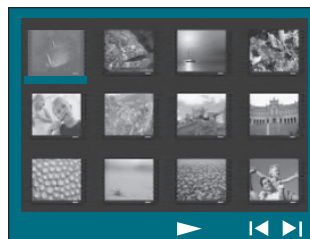

- 2 Premere ◀/ ▶ per visualizzare le altre immagini contenute nella pagina precedente/ successiva.
- 3 Utilizzare i tasti ◀▶▲▼ per selezionare l'immagine desiderata e premere OK per avviare la riproduzione.
- 4 Premere **DISC MENU** per tornare al menu CD di immagini.

### Ingrandimento/riduzione delle immagini

- 1 Durante la riproduzione, premere ripetutamente **ZOOM** per selezionare un diverso fattore zoom.
- 2 Utilizzare i tasti ◀▶▲▼ per spostarsi all'interno dell'immagine ingrandita.

### Rotazione/capovolgimento dell'immagine

- Durante la riproduzione, utilizzare i tasti ◀▶▲▼ per ruotare/capovolgere l'immagine visualizzata sul televisore.
  - ▲: consente di capovolgere l'immagine verticalmente
  - ▼: consente di capovolgere l'immagine orizzontalmente
  - ◀: consente di ruotare l'immagine in senso antiorario
  - ▶: consente di ruotare l'immagine in senso orario

## Operazioni eseguibili con i dischi (continua)

### Riproduzione simultanea di musica MP3/WMA e immagini JPEG

È possibile creare una sequenza di immagini con musica se il disco contiene sia file musicali MP3/WMA che immagini JPEG.

- 1 Inserire un disco MP3/WMA contenente cartelle di file musicali o immagini.
- 2 Selezionare un brano MP3/WMA dal menu e premere **OK** per avviare la riproduzione.
- 3 Durante la riproduzione di musica, utilizzare i tasti **▲▼** per selezionare una cartella di immagini dal menu del disco e premere **OK**.  
→ La riproduzione dei file di immagini viene avviata e prosegue fino all'ultimo file presente nella cartella.  
→ La riproduzione continua e viene ripetuta quando raggiunge la fine dell'album, della sequenza o del brano selezionato.
- 4 Per uscire dalla riproduzione simultanea, premere **DISC MENU**, quindi **■**.

### Riproduzione di un disco DivX

Questo sistema supporta la riproduzione di filmati DivX, che è possibile copiare dal proprio computer su un disco registrabile. Per ulteriori dettagli, vedere la sezione 'Opzioni del menu Configurazione - { Pagina Impostazioni Generali } - { Codice DivX(R) VOD }'.

- 1 Inserire un disco DivX.
- 2 Premere i tasti **◀▶▲▼** per scorrere i titoli che si desidera riprodurre.
- 3 Premere **OK** per avviare la riproduzione.

Durante la riproduzione;

- Se il disco DivX contiene sottotitoli multilingue, è possibile premere **SUBTITLE** sul telecomando per modificare la lingua dei sottotitoli.
- Se il titolo del DivX dispone di tracce audio diverse, è possibile premere **AUDIO** sul telecomando per modificare lo streaming audio.
- Utilizzare i tasti **◀◀ / ▶▶** sul telecomando per il riavvolgimento o l'avanzamento rapido.
- Premere ripetutamente **DISPLAY** fino a visualizzare il menu Time Search (Ricerca orario), quindi digitare l'ora in cui la riproduzione dovrebbe iniziare.  
→ La riproduzione si avvia nel punto corrispondente al valore temporale immesso.

*Suggerimenti di aiuto:*

- Sono supportati i file dei sottotitoli con le seguenti estensioni (.srt, .smi, .sub, .ssa, .ass) ma non vengono visualizzati nel menu di navigazione del file.
- Il nome del file dei sottotitoli deve essere lo stesso del file del film.
- Il sottotitolo può contenere in media 45 caratteri.



## Riproduzione - Dispositivo USB

### Riproduzione da un'unità flash USB o un lettore di schede di memoria USB

È possibile riprodurre o visualizzare i file di dati (JPEG, MP3, Windows Media™ Audio o DivX) tramite un'unità flash USB o un lettore di schede di memoria USB. Non è tuttavia possibile modificare o copiare i file di dati.

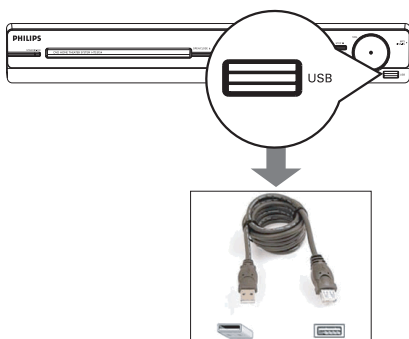

- 1 Collegare direttamente l'unità flash USB o il lettore di schede di memoria **USB** alla presa USB dell'unità (come mostrato nella figura in alto).
- 2 Quando il dispositivo viene rilevato, sullo schermo del televisore viene visualizzato un messaggio per 5 secondi.

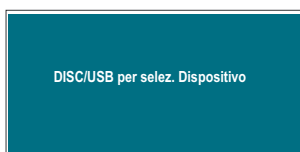

- 3 Premere **DISC/USB** sul telecomando per accedere ai dati contenuti nell'unità.  
→ Quando si utilizzano più unità su un solo lettore di schede, è possibile accedere solo a una delle schede collegate.  
→ Il numero dei dispositivi varia a seconda del lettore di schede in uso.

- 4 Selezionare il file che si desidera riprodurre e premere ►II.
- Per informazioni di riproduzione ulteriori, vedere le sezioni 'Riproduzione di un disco MP3/WMA', 'Riproduzione di un file di immagini JPEG (presentazione)' o 'Riproduzione di un disco DivX'.
- Durante la riproduzione è possibile premere **DISC/USB** per tornare alla modalità disco.
- 5 Prima di estrarre un dispositivo USB, premere ■ per interrompere la riproduzione o premere **DISC/USB** per passare alla modalità disco.

#### Suggerimenti di aiuto:

- La presa USB non supporta il collegamento di altri dispositivi USB, ad eccezione di unità flash USB e lettori di schede di memoria USB.
- Se non è possibile collegare il dispositivo USB alla presa USB, è necessario procurarsi una prolunga USB.
- È possibile leggere e riprodurre solo i contenuti del dispositivo USB.
- Non è possibile riprodurre i contenuti protetti da copia.

## Riproduzione - Altri lettori audio

### Riproduzione da altri lettori audio portatili

Collegando un lettore audio portatile all'unità è possibile usufruire dell'audio ad alta qualità fornito dal sistema di altoparlanti. Tuttavia la riproduzione può essere controllata solo dal lettore audio portatile.

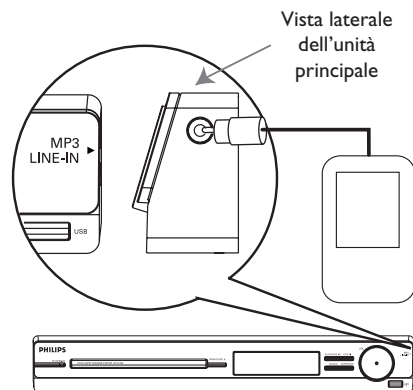

- 1 Utilizzare il cavo MP3 LINE-IN in dotazione per collegare la presa di uscita cuffie del lettore audio portatile alla presa **MP3 LINE-IN** dell'unità.
- 2 Premere **MP3 LINE-IN** sul telecomando.
- 3 Avviare la riproduzione sul lettore audio portatile.  
→ La musica verrà riprodotta dagli altoparlanti.
- 4 Per interrompere la riproduzione, premere il tasto STOP sul lettore audio portatile.

*Suggerimenti di aiuto:*

– Se si modifica la sorgente di ingresso premendo uno dei relativi tasti (ad esempio DISC/USB, RADIO), premere il pulsante STOP sul lettore audio portatile per interrompere la riproduzione.

# Opzioni del menu Configurazione

## Accesso al menu di configurazione

La configurazione di questo sistema viene eseguita tramite il televisore e ciò consente di personalizzare il sistema per soddisfare le proprie esigenze.

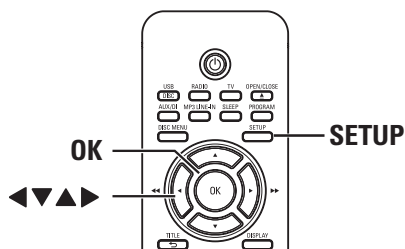

- 1 In modalità disco, premere **SETUP** sul telecomando.  
→ Viene visualizzato il menu di configurazione del sistema.

- 2 Premere ◀▶ per selezionare una delle pagine di configurazione e premere **OK**.



- Se non è possibile accedere al menu { Pagina Preferenze }, premere **SETUP** per uscire dal menu. Premere quindi due volte **STOP** prima di premere nuovamente **SETUP**.
- 3 Utilizzare i tasti ▲▼ per selezionare un'opzione di configurazione e premere ▶ per accedervi.
- 4 Selezionare l'impostazione che si desidera modificare e premere **OK** per confermare e tornare alla voce precedentemente selezionata.  
→ Le istruzioni e le descrizioni delle opzioni vengono fornite nelle pagine seguenti.  
→ Se l'opzione nel menu è disattivata, l'impostazione non è disponibile oppure non è possibile modificarla allo stato attuale.
- 5 Per uscire, premere **SETUP**.

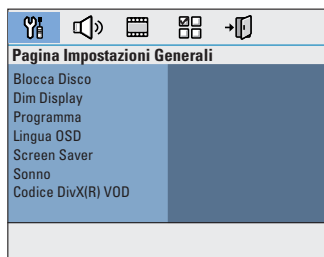

Vedere pag 36



Vedere pag 37

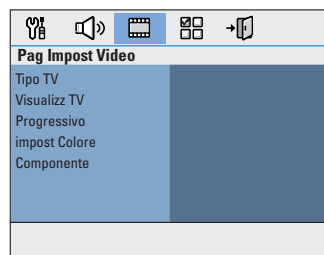

Vedere pag 38-39

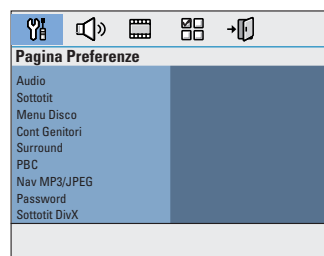

Vedere pag 40-41

## Opzioni del menu Configurazione (continua)

### Pagina Impostazioni Generali

(le opzioni sottolineate corrispondono alle impostazioni predefinite)

#### Blocca Disco

Non tutti i dischi sono contrassegnati da un livello o da un codice produttore. Si può evitare la riproduzione di un determinato disco selezionandone il blocco. È possibile bloccare fino a 40 dischi.

- { **Blocca** }
  - Consente di bloccare la riproduzione del disco corrente. Se successivamente si desidera accedere a un disco bloccato, è necessario immettere una password a sei cifre. La password predefinita è '136900' (vedere { Pagina Preferenze - Password }).
- { **Sblocca** }
  - Attiva la riproduzione di tutti i dischi.

#### Dim Display

Consente di selezionare la luminosità del display dell'unità.

- { **100%** }
  - Luminosità totale.
- { **70%** }
  - Luminosità media.
- { **40%** }
  - Luminosità attenuata. Questa impostazione spegne tutti le spie e le icone sul pannello anteriore dell'unità.

#### Programma

Consente di accedere al menu di programmazione dei brani. Vedere il capitolo 'Programmazione di brani del disco'.

#### Lingua OSD

Consente di selezionare la lingua di menu per l'OSD dell'unità.

#### Screen Saver

Uno screen saver previene danni allo schermo evitando l'esposizione prolungata dello schermo a immagini statiche.

- { **Attivo** }
  - Consente di passare alla modalità screen saver del televisore quando la riproduzione viene interrotta o sospesa per più di 5 minuti.
- { **Disattivo** }
  - Consente di disattivare la funzione screen saver.

#### Sonno

Il timer di spegnimento consente al sistema di passare automaticamente alla modalità standby all'orario preimpostato.

- { **15/30/45/60 mins** }
  - Selezionare i minuti preimpostati per attivare automaticamente la modalità standby dell'unità.
- { **Disattivo** }
  - Consente di disattivare la modalità di spegnimento.

#### Codice DivX(R) VOD

Philips fornisce un codice di registrazione DivX® VOD (Video On Demand) che consente di noleggiare o acquistare video dal servizio DivX® VOD disponibile sul sito [www.divx.com/vod](http://www.divx.com/vod). Nota: tutti i video scaricati tramite il servizio DivX® VOD possono essere riprodotti soltanto su questa unità.

Premere ► per visualizzare il codice di registrazione e premere **OK** per uscire.

## Opzioni del menu Configurazione (continua)

### Pagina Impostazioni Audio

(Le opzioni sottolineate corrispondono alle impostazioni predefinite)

Italiano

#### Vol Altoparl

Consente di accedere al menu di configurazione del livello degli altoparlanti. Utilizzare i tasti ◀ ▶ per regolare il livello del volume per ogni altoparlante collegato selezionando un valore compreso tra -6dB e +6dB. Vedere 'Per cominciare - Impostazione del canale degli altoparlanti'.

#### Ritar Altoparl

Consente di accedere al menu di configurazione relativo alla distanza degli altoparlanti. Utilizzare i tasti ◀ ▶ per impostare i tempi di ritardo per gli altoparlanti centrali e posteriori in base alla distanza e alla posizione di ascolto. Vedere 'Per cominciare - Impostazione del canale degli altoparlanti'.

**Nota:** I ms crescente o decrescente di ritardo corrisponde a 30 cm di distanza. Selezionare un tempo di ritardo maggiore quando gli altoparlanti posteriori sono più vicini all'ascoltatore rispetto a quelli anteriori.

#### Campionatura CD

Questa funzione consente di convertire il CD musicale a una frequenza di aggiornamento più alta mediante una sofisticata elaborazione del segnale digitale, al fine di ottenere una migliore qualità acustica.

- { **Disattivo** } – Disabilita la funzione di campionamento del CD.
- { **88,2 kHz (X2)** } – Selezionare questa opzione per applicare al CD una conversione della frequenza di aggiornamento due volte superiore rispetto alla frequenza originale.

**Nota:**

- Se la funzione di campionatura CD è stata attivata, il sistema seleziona automaticamente la modalità stereo.
- Se si preme il pulsante SURROUND sul telecomando per selezionare la modalità multicanale, la funzione di conversione viene disattivata.

#### Sincr. audio

Questa funzione consente di regolare i tempi di ritardo dell'audio se la riproduzione video è più lenta degli stream audio, assicurando pertanto il sincronismo labiale.

Utilizzare i tasti ◀ ▶ per impostare il ritardo audio a un intervallo compreso tra 0 e 200 ms.

## Opzioni del menu Configurazione (continua)

### **Pag Impost Video** (le opzioni sottolineate corrispondono alle impostazioni predefinite)



#### Tipo TV

Selezionare il sistema colore che corrisponde al televisore collegato. Consente di attivare la riproduzione di un tipo di disco diverso (PAL o NTSC) sull'unità.

- { **PAL** }
  - { **NTSC** }
  - { **Multi** }
- Per televisori dotati di PAL-system.
  - Per televisori dotati di NTSC-system.
  - Per televisori compatibili con il formato PAL e NTSC.

#### Visualizz TV

La forma dell'immagine si può modificare per adattarla al televisore.

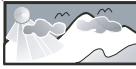
- { **4:3 Pan Scan** }
  - { **4:3 Letter Box** }
  - { **Wide Screen da 16:9** }
- Per un'immagine a tutto schermo con i lati tagliati. 
  - Per il display massimo schermo con barre nere nelle parti superiore e inferiore. 
  - Per i televisori massimo schermo (formato fotogramma 16:9). 

#### Progressivo

Prima di attivare la funzione di scansione progressiva, è necessario accertarsi che il televisore possa ricevere segnali progressivi (è necessario essere in possesso di un televisore con scansione progressiva) e che il sistema sia stato collegato al televisore mediante il collegamento Y Pb Pr. Per ulteriori dettagli, vedere la sezione 'Per cominciare - Installazione della funzione Scansione progressiva'.

- { **Attivo** }
  - { **Disattivo** }
- Consente di attivare la modalità di scansione progressiva. Leggere le istruzioni visualizzate sul televisore e confermare l'operazione premendo **OK** sul telecomando.
  - Consente di disattivare la modalità di scansione progressiva.

## Opzioni del menu Configurazione (continua)

### Pag Impost Video (le opzioni sottolineate corrispondono alle impostazioni predefinite)

#### Impost Colore

Questo sistema è dotato di tre impostazioni predefinite per i colori delle immagini e di un'impostazione personalizzata che può essere definita dall'utente.

- { **Standard** }
  - { **Luminoso** }
  - { **Morbido** }
  - { **Personale** }
- Impostazione colore originale.
  - Impostazione con colori vivaci.
  - Impostazione con colori caldi.
  - Consente di personalizzare l'impostazione del colore dell'immagine. Utilizzare i tasti ◀ ▶ per regolare l'impostazione in base alle proprie preferenze e premere **OK** per confermare. Per impostare un valore medio, selezionare { 0 }.

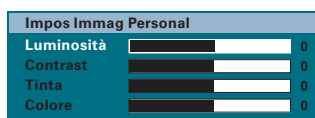

#### Componente

Consente di selezionare il tipo di uscita video che corrisponde al collegamento video tra l'unità e il televisore.

- { **YUV** }
  - { **RGB** }
- Per la connessione Component Video (Y Pb Pr).
  - Per la connessione SCART.

## Opzioni del menu Configurazione (continua)

### **Pag Impost prefer** (le opzioni sottolineate corrispondono alle impostazioni predefinite)

<b>Audio</b>	Consente di selezionare la lingua dell'audio preferita per la riproduzione di DVD con più tracce audio.
<b>Sottotit</b>	Selezionare la lingua preferita per i sottotitoli per la riproduzione di un DVD.
<b>Menu Disco</b>	Consente di selezionare la lingua del menu disco preferita per la riproduzione del DVD. <b>Nota:</b> se la lingua audio o dei sottotitoli o del menu disco non è disponibile sul DVD, viene utilizzata la lingua predefinita.
<b>Cont Genitori</b>	Consente di impedire la visualizzazione dei dischi che superano i limiti impostati. Funziona solo per i DVD con un livello di controllo genitori assegnato al disco intero o ad alcune scene del disco. 1) Utilizzare <b>▲▼</b> per selezionare un livello accesso genitori compreso tra 1 e 8 e premere <b>OK</b> . 2) Utilizzare il tastierino <b>numerico 0-9</b> sul telecomando per immettere la password a sei cifre. <b>Note:</b> – Il livello di controllo varia in base al paese ('1' indica il materiale meno offensivo e '8' quello più offensivo). Per disattivare il controllo genitori e consentire la riproduzione di tutti i dischi, selezionare '8'. – Alcuni DVD non sono codificati da un livello benché sulla copertina del disco sia stampato il livello del film. La funzione di assegnazione dei livelli non vieta la riproduzione di tali dischi. I VCD, SVCD e CD non dispongono di un'indicazione del livello, pertanto il controllo genitori non funziona su questi dischi. – I DVD con un livello maggiore rispetto a quello selezionato non vengono riprodotti a meno che non venga inserita la password a sei cifre.
<b>Surround</b>	Impostare le configurazioni surround preferite quando l'unità è accesa. { <b>Inserito</b> } – Attivare la modalità surround multicanale. { <b>Ultima configurazione</b> } – Attivare l'ultima configurazione per il surround.
<b>PBC</b>	La funzione di controllo della riproduzione è disponibile solo per VCD/SVCD. Consente di riprodurre i CD video (2.0) in modalità interattiva seguendo il menu visualizzato. { <b>Attivo</b> } – Quando si carica un VCD/SVCD, sul televisore verrà visualizzato il menu indice (se disponibile). { <b>Disattivo</b> } – Il VCD/SVCD ignora il menu indice e avvia la riproduzione direttamente dall'inizio.
<b>Nav MP3/JPEG</b>	È possibile impostare M3/JPEG Navigator solo se il disco è registrato con un menu. Consente di selezionare diversi menu di visualizzazione per facilitare la navigazione. { <b>Senza Menu</b> } – Consente di visualizzare tutti i file contenuti nel disco MP3/ immagini. { <b>Con Menu</b> } – Consente di visualizzare il menu cartella del disco MP3/immagini. <b>Nota:</b> questo sistema può visualizzare solo 650 file/cartelle nella directory.



## Opzioni del menu Configurazione (continua)

### **Pag Impost prefer** (le opzioni sottolineate corrispondono alle impostazioni predefinite)

#### **Password**

La password viene utilizzata per il blocco del disco e il controllo genitori. La password predefinita è '136900'. Per modificare la password:  
1) Premere **OK** per accedere al menu di modifica della password

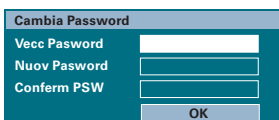

2) Utilizzare il **tastierino numerico 0-9** sul telecomando per immettere la password a sei cifre esistente { Vecc Pasword }.

**Nota:** se si esegue questa operazione per la prima volta o non si ricorda la password esistente, digitare '136900'.

3) Immettere la nuova password a sei cifre { Nuov Pasword }.

4) Immettere nuovamente la nuova password a sei cifre { Confirm PSW }.

5) Premere **OK** per confermare e uscire dal menu.

#### **Sottotit DivX**

Consente di selezionare un tipo di carattere compatibile con i sottotitoli DivX registrati.

- { **Europa Centrale** } – Visualizza i caratteri dell'alfabeto in uso nei paesi dell'Europa Centrale.
- { **Cirillico** } – Visualizza i caratteri dell'alfabeto cirillico.
- { **Greco** } – Visualizza i sottotitoli con i caratteri dell'alfabeto greco.
- { **Standard** } – Consente di visualizzare un elenco standard di sottotitoli con caratteri latini disponibili su questo sistema DVD.
- { **Ebraico** } – Visualizza i caratteri ebraici.
- { **Cinese - semplificato** } – Visualizza i caratteri dell'alfabeto cinese (semplificato).
- { **Coreano** } – Visualizza i caratteri dell'alfabeto coreano.

#### **Default**

Questa funzione consente di ripristinare i valori predefiniti di tutte le opzioni del menu di configurazione e le impostazioni personalizzate, tranne la password impostata per il blocco del disco e il controllo genitori.

Premere **OK** per confermare il ripristino dei valori predefiniti.

## Funzionamento della radio

### Operazioni preliminary...

Verificare che le antenne FM e AM/MW siano collegate.

### Sintonizzazione delle stazioni radio

- 1 Premere ripetutamente il tasto **SOURCE** fino a visualizzare 'FM' sul display (oppure premere **RADIO** sul telecomando).
- 2 Utilizzare i tasti ◀ / ▶ sul telecomando per iniziare la sintonizzazione.  
→ L'indicazione delle frequenze inizia a cambiare finché non viene trovata una stazione radio con un segnale sufficientemente potente.
- 3 Se necessario, ripetere il punto 2 fino all'individuazione della stazione radio desiderata.
- 4 Per eseguire la sintonizzazione di una stazione la cui ricezione è debole, premere brevemente e ripetutamente ▲ / ▼ fino quando non si ottiene una ricezione ottimale.

*Suggerimenti di aiuto:*

– Se la stazione radio FM sintonizzata trasmette dati RDS (Radio Data System), il nome della stazione RDS viene visualizzato e memorizzato.

### Preselezione delle stazioni radio

È possibile memorizzare fino a 40 stazioni radio FM e 20 stazioni radio AM/MW preselezionate. La programmazione delle stazioni radio può essere eseguita in tre modi:

- Mediante l'installazione automatica (solo per la prima impostazione)
- Mediante la preselezione automatica
- Mediante la preselezione manuale

*Suggerimenti di aiuto:*

– Se non si premono tasti entro 20 secondi, il sistema esce dalla modalità di preselezione.  
– Se non viene rilevato un segnale stereo o vengono rilevate meno di cinque (5) stazioni durante l'installazione del sintonizzatore, viene visualizzato 'CHECK ANTENNA' (Controllare antenna).

### Installazione automatica

La prima volta che si attiva la modalità 'RADIO' verrà richiesto di installare le stazioni radio. Questa funzione consente di installare automaticamente tutte le stazioni radio disponibili premendo semplicemente un pulsante.

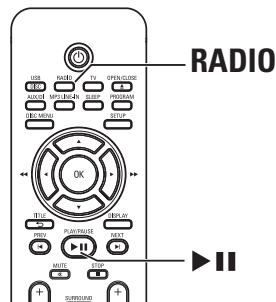

- 1 Premere **RADIO**.  
→ Viene visualizzato il messaggio 'AUTO INSTALL ... PRESS PLAY' (Install.autom. premere Riproduci).

## Funzionamento della radio (continua)

- 2 Premere **▶||**.  
→ Il sistema avvia la ricerca dalla banda di frequenza FM per poi passare a quella AM/MW.  
→ Verranno memorizzate automaticamente tutte le stazioni radio che presentano un segnale di trasmissione forte.  
→ Al termine dell'operazione, viene riprodotta la prima stazione radio sintonizzata.

### Preselezione automatica

Utilizzare la preselezione automatica per memorizzare o reinstallare tutte le stazioni radio preimpostate.

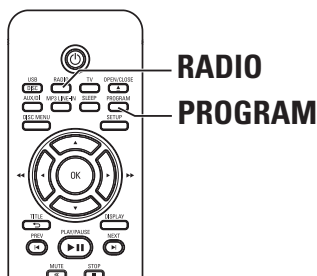

- 1 Premere **RADIO** per selezionare la banda FM o AM/MW.
- 2 Tenere premuto **PROGRAM** finché non viene visualizzato 'START ...' (Install in corso) sul display.  
→ Vengono sostituite tutte le stazioni radio precedentemente memorizzate.

### Preselezione manuale

Utilizzare invece la preselezione manuale per memorizzare le stazioni radio preferite.

- 1 Sintonizzare la stazione radio desiderata (vedere la sezione 'Sintonizzazione delle stazioni radio').
- 2 Premere **PROGRAM**.
- 3 Utilizzare i tasti **◀/▶** per selezionare un numero di preselezione con il quale si desidera memorizzare la stazione radio corrente.
- 4 Premere **PROGRAM** per eseguire la memorizzazione.

### Selezione di una stazione radio preimpostata

- 1 Premere **RADIO** per selezionare la banda FM o AM/MW.
- 2 Utilizzare i tasti **◀/▶** (o il tastierino numerico sul telecomando) per selezionare un numero di preselezione.  
→ Sul display viene visualizzato il numero preimpostato e la frequenza della radio.

### Eliminazione di una stazione radio preimpostata

- 1 In modalità radio, utilizzare i tasti **◀/▶** per selezionare una stazione radio preimpostata.
- 2 Tenere premuto **■** finché non viene visualizzato il messaggio 'FM/AM/MW X DELETED' (FM/AM X eliminata).  
→ 'X' corrisponde al numero preimpostato.  
→ La stazione radio non viene interrotta, ma viene eliminata dall'elenco dei predefiniti.  
→ Le altre stazioni radio preimpostate rimangono inalterate.

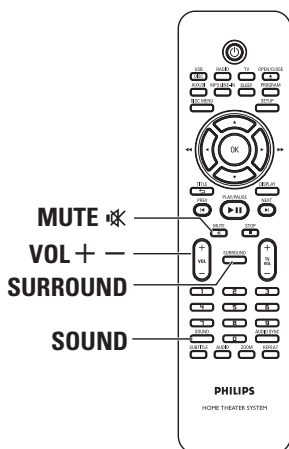

## Comandi del volume e dell'audio



### Controllo del volume

- Premere **VOL +** **-** per aumentare o diminuire il livello del volume.  
→ 'VOL MIN' equivale al livello minimo e 'VOL MAX' al livello massimo del volume.

#### Disattivazione temporanea del volume

- Premere **MUTE** .  
→ La riproduzione continua senza audio e viene visualizzato il messaggio 'MUTE'.  
→ Per ripristinare il volume, premere di nuovo il tasto **MUTE**  o alzare il volume.

### Selezione dell'audio surround

- Premere **SURROUND** per selezionare l'audio Multi-channel (Multicanale) o Stereo.  
→ La disponibilità delle diverse modalità di audio surround dipende dall'audio presente sul disco.  
→ Le modalità di uscita audio disponibili per l'impostazione multicanale comprendono: Dolby Digital, DTS (Digital Theatre Systems) Surround e Dolby Pro Logic II.  
→ Se riprodotte in modalità surround, le trasmissioni o le registrazioni stereo producono alcuni effetti del canale surround.

### Selezione degli effetti sonori digitali

Selezionare un effetto sonoro digitale predefinito adatto al contenuto del disco o allo stile musicale che si desidera riprodurre.

- Premere il tasto **SOUND** per selezionare l'effetto sonoro disponibile.

Filmati	Musica	Descrizione
CONCERT	CLASSIC	La modalità per l'audio piatto e puro: ideale per ascoltare musica classica e guardare DVD di concerti dal vivo.
DRAMA	JAZZ	Gamma alta e media estremamente chiare Ricrea l'atmosfera di un locale dal vivo come se l'artista fosse a pochi passi. Ideale per ascoltare musica jazz e guardare film drammatici.
ACTION	ROCK	Gamma alta e bassa migliorate per degli effetti audio di film e un'atmosfera straordinari. Ideale per i film di azione e la musica pop/rock.
MTV	RnB	Gamma alta e media migliorate per dei suoni vigorosi e sofisticati. Ideale per R&B, Hip Hop e i video di MTV.
GAMING	PARTY	Gamma bassa leggermente migliorata e gamma media potente: ideale per la musica durante feste e per l'uso di videogiochi.
CARTOON	LOUNGE	Modalità audio moderata, adatta per ascoltare la musica lounge e guardare i disegni animati.
SPORTS	SPORTS	Effetti di gamma media e surround moderati per dei suoni vocali chiari e un'atmosfera da stadio.
NEWS	NEWS	Gamma media migliorata per suoni vocali/discorsi chiari.
NIGHT	NIGHT	Modalità audio a controllo dinamico: ideale per guardare film di notte o per una musica di sottofondo discreta.

### Installazione del software più recente

Philips pubblica periodicamente gli aggiornamenti software necessari per migliorare l'esperienza dell'utente.

- 1 Verificare la versione del software premendo **OPEN/CLOSE**  per aprire il vassoio del disco.
- 2 Premere **DISPLAY** sul telecomando.  
→ Prendere nota del numero di versione del software in uso.
- 3 Visitare il sito Web Philips [www.philips.com/support](http://www.philips.com/support) per verificare la disponibilità di aggiornamenti software più recenti e per scaricare il software su un CD-R.
- 4 Inserire il disco CD-R nel vassoio del disco.  
→ L'installazione del software nell'unità si avvia automaticamente.

**Nota:**

**NON scollegare né spegnere l'unità durante l'aggiornamento.**

- 5 Estrarre il CD-R all'apertura del vassoio del disco.  
→ L'aggiornamento del software è in corso.
- 6 Una volta completata la procedura, l'unità entra automaticamente in modalità stand-by.

### Impostazione del timer di spegnimento

Il timer di spegnimento consente al sistema di passare automaticamente alla modalità standby dopo un intervallo di tempo preimpostato.

- Premere più volte **SLEEP** sul telecomando per selezionare un orario preimpostato. (15, 30, 45, 60 minuti o OFF).  
→ Prima che il sistema passi alla modalità standby, viene visualizzato un conteggio alla rovescia di 60 secondi.  
'SLEEP 60' → 'SLEEP 59'.... →  
'SLEEP1' → 'SLEEP'

**Per annullare il timer di spegnimento**

- Premere più volte **SLEEP** per selezionare 'OFF' (Disinserito) o premere il tasto  (STANDBY-ON).

## Risoluzione dei problemi

### AVVERTENZA

Per nessun motivo l'utente dovrebbe tentare di riparare il sistema da solo in quanto ciò annulla la garanzia. Non aprire il sistema in quanto potrebbe esservi il rischio di scosse elettriche.

In caso di malfunzionamento, consultare l'elenco riportato di seguito prima di rivolgersi all'assistenza. Se non è possibile risolvere il problema attenendosi alle istruzioni riportate di seguito, rivolgersi al rivenditore o a Philips per ottenere assistenza.

Problema (Generale)	Soluzione
<b>Il sistema non viene alimentato.</b>	<ul style="list-style-type: none"> <li>– Premere STANDBY-ON sull'unità per accenderla.</li> <li>– Assicurarsi che il cavo di alimentazione sia collegato correttamente e che la presa CA sia alimentata.</li> </ul>
<b>Non viene visualizzata alcuna immagine.</b>	<ul style="list-style-type: none"> <li>– Consultare il manuale del televisore per selezionare il canale Video In corretto. Modificare il canale TV fino a visualizzare la schermata iniziale del DVD.</li> <li>– Premere DISC/USB per selezionare la modalità disco.</li> <li>– Se il problema si verifica durante l'attivazione della funzione di scansione progressiva, attendere 15 secondi per il ripristino automatico o tornare alla modalità predefinita nel modo seguente:               <ol style="list-style-type: none"> <li>1) Premere <b>OPEN/CLOSE ▲</b>.</li> <li>2) Premere <b>◀</b> sul telecomando.</li> <li>3) Premere <b>AUDIO</b> sul telecomando.</li> </ol> </li> </ul>
<b>Immagine completamente distorta o in bianco e nero</b>	<ul style="list-style-type: none"> <li>– Controllare il collegamento del video.</li> <li>– Talvolta, alcune parti dell'immagine potrebbero apparire leggermente distorte. Ciò non costituisce un malfunzionamento del dispositivo.</li> <li>– Il disco è sporco. Pulire il disco.</li> </ul>
<b>Assenza di audio o audio distorto.</b>	<ul style="list-style-type: none"> <li>– Regolare il volume.</li> <li>– Verificare i collegamenti e le impostazioni degli altoparlanti.</li> <li>– Accertarsi che i cavi audio siano collegati e premere il tasto SOURCE per selezionare la sorgente di ingresso corretta (ad esempio, TV o AUX/DI) per scegliere il dispositivo da ascoltare mediante il sistema.</li> </ul>
<b>Nessun effetto surround dagli altoparlanti.</b>	<ul style="list-style-type: none"> <li>– Premere SURROUND per selezionare l'impostazione audio corretta per la modalità surround.</li> <li>– Verificare che la sorgente inserita sia registrata o che la trasmissione audio sia in modalità surround (DTS, Dolby Digital, ecc.).</li> </ul>
<b>Il telecomando non funziona correttamente</b>	<ul style="list-style-type: none"> <li>– Selezionare la sorgente audio da riprodurre (ad esempio, DISC/USB o RADIO) prima di premere il pulsante funzione (<b>▶</b>, <b>◀/▶</b>).</li> <li>– Avvicinare il telecomando al sistema.</li> <li>– Se le batterie sono scariche, sostituirle.</li> <li>– Puntare il telecomando direttamente verso il sensore IR.</li> </ul>

## Risoluzione dei problemi (continua)

Problema (Riproduzione)	Soluzione
<b>Il sistema non avvia la riproduzione.</b>	<ul style="list-style-type: none"><li>– Inserire un disco leggibile con il lato di riproduzione rivolto verso l'interno. Il disco DVD+R/CD-R deve essere finalizzato.</li><li>– Verificare che il disco non sia graffiato o danneggiato.</li><li>– Premere SETUP per disattivare la schermata relativa al menu di configurazione.</li><li>– Potrebbe essere necessario immettere la password per sbloccare il disco per la riproduzione.</li><li>– È possibile che si sia creata della condensa all'interno del sistema a causa dell'umidità. Rimuovere il disco e lasciare acceso il sistema per circa un'ora.</li></ul>
<b>Il formato dello schermo non può essere modificato nonostante sia stata impostata la visualizzazione TV.</b>	<ul style="list-style-type: none"><li>– Il formato è fisso sul disco DVD.</li><li>– A seconda del televisore, potrebbe non essere possibile modificare il formato.</li></ul>
<b>Impossibile attivare alcune funzioni quali ad esempio gli angoli, i sottotitoli o l'audio multilingue.</b>	<ul style="list-style-type: none"><li>– È possibile che le funzioni non siano disponibili sul DVD.</li><li>– La modifica della lingua per l'audio o i sottotitoli non è consentita su questo DVD.</li></ul>
<b>Impossibile selezionare alcune voci nel menu di configurazione del sistema.</b>	<ul style="list-style-type: none"><li>– Premere due volte il pulsante STOP prima di selezionare il menu di configurazione del sistema.</li><li>– In base alla disponibilità del disco, non è possibile selezionare alcune voci di menu.</li></ul>
<b>Il sistema non è in grado di riprodurre filmati DivX.</b>	<ul style="list-style-type: none"><li>– Verificare che il file DivX sia stato codificato in modalità 'Home Theatre' con il codificatore DivX.</li><li>– Verificare che il filmato DivX scaricato sia un file completo.</li></ul>
<b>La ricezione radio è scarsa.</b>	<ul style="list-style-type: none"><li>– Se il segnale è troppo debole, regolare l'antenna o collegare un'antenna esterna per una migliore ricezione.</li><li>– Aumentare la distanza tra il sistema e il televisore o il videoregistratore.</li><li>– Sintonizzarsi sulla frequenza corretta.</li><li>– Allontanare l'antenna da eventuali dispositivi che potrebbero causare l'interferenza.</li></ul>
<b>Il sistema non funziona.</b>	<ul style="list-style-type: none"><li>– Scollegare il cavo di alimentazione dalla presa di corrente per alcuni minuti, quindi ricollegarlo e provare a ripetere le usuali operazioni.</li></ul>

## Risoluzione dei problemi (continua)

Italiano

Problema (USB)	Soluzione
<b>Impossibile eseguire la lettura del contenuto dell'unità flash USB.</b>	<ul style="list-style-type: none"><li>- Il formato dell'unità flash USB non è compatibile con il sistema.</li><li>- L'unità è stata formattata con un diverso file system (ad esempio NTFS), non supportato dal sistema.</li></ul>
<b>Funzionamento rallentato dell'unità flash USB.</b>	<ul style="list-style-type: none"><li>- I file di grandi dimensioni o le unità flash USB ad alta risoluzione richiedono più tempo per eseguire la lettura e la visualizzazione sullo schermo del televisore.</li></ul>



## Domande frequenti (USB)

### **Perché richiede molto tempo visualizzare i contenuti del dispositivo USB?**

- Ciò potrebbe essere dovuto al grande numero di file (più di 500 file/cartelle) o alle dimensioni dei file (superiori a 1 MB).
- Il dispositivo potrebbe contenere altri file non supportati che il sistema sta cercando di leggere o visualizzare.

### **Cosa accade se si collegano al sistema dispositivi non supportati (ad esempio, mouse o tastiere USB)?**

Il dispositivo potrebbe rendere instabile il sistema. Rimuovere il dispositivo non supportato e scollegare il cavo di alimentazione principale. Attendere qualche minuto prima di ricollegare il cavo di alimentazione principale e riaccendere il sistema.

### **Cosa accade se si collega un hard disk USB?**

I dischi rigidi non sono supportati, poiché l'elevata capienza di memorizzazione rende la navigazione particolarmente difficile. Trasferire i file musicali (mp3) e le foto (jpg) in un'unità flash.

### **Perché il sistema non rileva il lettore musicale portatile USB?**

Per accedere ai contenuti (ad esempio, la sequenza brani) del lettore musicale portatile potrebbe essere necessario utilizzare il software fornito in dotazione con il nostro sistema. Classe MTP non supportata. Sono supportati solo i normali dispositivi di memorizzazione.

### **Quali tipi di file supporta il sistema?**

Sono supportati solo FAT16 e FAT32, non NTFS.

### **Perché il nome del file è diverso da quello visualizzato sul computer (ad esempio da 'Good Bye. jpg' a 'Good\_B~1.jpg')?**

- La lunghezza del nome file è limitata dal file system del dispositivo (FAT16), che supporta solo 8 caratteri.
- Il computer potrebbe essere in grado di visualizzare il nome file completo, poiché il sistema operativo supporta la conversione del file system.

### **È possibile eseguire la riproduzione simultanea da disco e tramite USB?**

Non è possibile a causa di limiti della memoria. Inoltre, per un utilizzo più semplice e razionale, sarebbe necessaria una interfaccia utente diversa.

### **Perché non è possibile ruotare le immagini nel dispositivo?**

Per ruotare le immagini memorizzate nel dispositivo USB, è necessario che esse contengano i dati EXIF, memorizzati dalla maggior parte delle fotocamere digitali. Le informazioni EXIF potrebbero essere state rimosse in fase di modifica o copia delle immagini da altri dispositivi utilizzando applicazioni di editing.

### **Perché il sistema non riesce a riprodurre alcuni file musicali, foto o film?**

Potrebbe non essere possibile riprodurre file musicali a causa di differenze nel formato o nelle velocità di trasmissione utilizzate per la codifica. Analogamente, la risoluzione delle foto può risultare troppo bassa o troppo elevata per essere supportata dal sistema.

## Glossario

**Audio analogico:** suono non convertito in valori numerici. L'audio digitale è disponibile quando si utilizzano le prese AUDIO LEFT/RIGHT. Queste prese rosse e bianche inviano l'audio attraverso due canali, uno di sinistra e uno di destra.

**Formato dello schermo:** si riferisce al rapporto tra lunghezza e altezza dello schermo del televisore. Il formato di un televisore standard è 4:3, mentre quello di un televisore ad alta definizione o maxi-schermo è 16:9. L'opzione Letter Box consente di osservare un'immagine con una prospettiva più ampia su uno schermo standard 4:3.

**Prese AUDIO OUT:** prese rosse e bianche poste sul retro del sistema che inviano l'audio a un altro sistema (TV, stereo e così via).

**Bit rate:** quantità di dati utilizzati per elaborare brani musicali di una determinata durata; misurata in kilobit al secondo o kbps. Oppure la velocità di registrazione. In genere, bit rate o velocità di registrazione più elevate corrispondono a una migliore qualità audio. Tuttavia, valori elevati di bit rate occupano maggiore spazio su disco.

**Capitolo:** sezioni di un brano musicale o di immagini nel DVD più piccole rispetto ai titoli. Un titolo è composto da più capitoli. A ogni capitolo è assegnato un numero che consente di individuare il titolo desiderato.

**Menu del disco:** un display predisposto per consentire la selezione di immagini, suoni, sottotitoli, angolazioni multiple e altro, registrati su un DVD.

**DivX:** il codice DivX è una tecnologia di compressione video basata su MPEG-4 in attesa di brevetto, sviluppata da DivX Networks, Inc., che consente di ridurre il formato dei video digitali per la trasmissione su Internet, mantenendo elevata la qualità visiva.

**Dolby Digital:** sistema di suono in modalità surround sviluppato dai laboratori Dolby contenente fino a sei canali audio digitali (anteriore sinistro e destro, surround sinistro e destro, centrale e subwoofer).

**Dolby Surround Pro Logic II:** tecnologia di decodifica a matrice avanzata che fornisce maggiore spazialità e direzionalità sul materiale del programma Dolby Surround; offre un campo sonoro tridimensionale ottimale anche per registrazioni musicali stereo ed è particolarmente indicata per integrare l'esperienza surround anche nei sistemi audio per automobile. Dal momento che la programmazione surround convenzionale è totalmente compatibile con i decoder Dolby Surround Pro Logic II, le colonne sonore potranno essere codificate per sfruttare in modo completo la riproduzione Pro Logic II, includendo i canali surround separati sinistro e destro tale materiale è compatibile anche con i decoder Pro Logic).

**DTS:** Digital Theatre Systems. Si tratta di un sistema di suono in modalità surround, ma si differenzia dal Dolby Digital. I formati sono stati sviluppati da aziende diverse.

**JPEG:** formato immagine fotografica digitale molto comune. Un sistema di compressione dei dati di un'immagine fotografica proposto dal Joint Photographic Expert Group, che determina un lieve abbassamento della qualità dell'immagine in cambio dell'altissimo livello di compressione. È possibile riconoscere i file dalla loro estensione 'JPG' o 'JPEG'.

**MP3:** formato file con un sistema di compressione dei dati audio. MP3 è l'abbreviazione di Motion Picture Experts Group I (o MPEG-I) Audio Layer3. Utilizzando il formato MP3, un CD-R o CD-RW può contenere una quantità di dati 10 volte superiore a quella di un CD tradizionale.

**MPEG:** Motion Picture Experts Group. Una raccolta di sistemi di compressione per audio e video digitali.

**Multicanale:** i DVD sono formattati per contenere ogni brano musicale in un singolo campo sonoro. Il multicanale corrisponde a una struttura di brani musicali che dispongono di tre o più canali.

**PBC:** controllo della riproduzione (Playback Control). Sistema per spostarsi all'interno di un CD video (VDC)/Super VCD tramite i menu su schermo registrati sul disco, che consente di usufruire di riproduzioni e ricerche interattive.

**Scansione progressiva:** consente di visualizzare un numero di fotogrammi al secondo pari al doppio dei normali sistemi TV e garantisce una risoluzione e una qualità delle immagini superiore.

**Codice regionale:** sistema che consente di riprodurre i dischi solo nelle regioni designate. Questo sistema consente di riprodurre solo i dischi che presentano codici regionali compatibili. È possibile conoscere il codice regionale dell'unità disponibile guardando l'etichetta del prodotto. Alcuni dischi sono compatibili con più regioni (o TUTTE le regioni).

**Surround:** sistema che consente di creare un'atmosfera realistica, grazie al suono tridimensionale ottenuto dalla disposizione di vari altoparlanti attorno all'ascoltatore.

**Titolo:** la sezione più lunga del film o della musica presente sul DVD. A ogni titolo è assegnato un numero che consente di individuare il titolo desiderato.

**WMA:** Windows Media™ Audio. Indica una tecnologia di compressione audio sviluppata da Microsoft Corporation. I dati WMA possono essere codificati utilizzando Windows Media Player versione 9 o Windows Media Player per Windows XP. È possibile riconoscere i file dalla loro estensione 'WMA'.

## Specifiche

### AMPLIFICATORE

Potenza complessiva in uscita -	
Modalità Home Theater:	300 W
Risposta di frequenza:	180 Hz – 18 kHz / ±3 dB
Rapporto segnale/rumore:	> 60 dB (A-pesato)
Sensibilità ingresso	
– AUX In:	500 mV
– TV In:	250 mV
– MP3 Line-In:	500 mV

### RADIO

Gamma di sintonizzazione:	FM 87,5–108 MHz (50 kHz) MW 531–1602 kHz (9 kHz)
26 dB Quieting	
Sensibilità:	FM 22 dBf, MW 5000µV/m
Rapporto IF Rejection:	FM 60 dB, MW 24 dB
Rapporto Signal-to-Noise:	FM 50 dB, MW 30 dB
Rapporto MW Suppression:	FM 30 dB
Distorsione armonica:	FM Mono 3% FM Stereo 3% MW 5%
Risposta di frequenza	FM 180 Hz – 10 kHz / ±6 dB
Separazione stereo	FM 26 dB (1 kHz)
Soglia stereo	FM 23,5 dB

### DISCHI

Tipo laser	Semiconduttore
Diametro disco	12cm / 8cm
Decodifica video	MPEG-1 / MPEG-2 / /DivX 04/03/05/6,Ultra
Video DAC	12 Bit / 108 MHz
Sistema segnale	PAL / NTSC
Formato video	4:3 / 16:9
Video S/N	56 dB (minimo)
Audio DAC	24 Bit / 96 kHz
Risposta di frequenza	4 Hz–20 kHz (44,1 kHz) 4 Hz–22 kHz (48 kHz) 4 Hz–44 kHz (96 kHz)
PCM	IEC 60958
Dolby Digital	IEC 60958, IEC 61937
DTS	IEC 60958, IEC 61937

### UNITÀ PRINCIPALE

Alimentazione:	220–240 V; 50 Hz
Consumo energetico:	60 W
Dimensioni:	360 x 48 x 332 mm (l x a x p)
Peso:	2,82 kg

### ALTOPARLANTI ANTERIORI E POSTERIORI

Sistema:	Satellite full range
Impedenza:	4 Ω
Driver altoparlanti:	Altoparlante full range 3"
Risposta di frequenza:	150 Hz - 20 kHz
Dimensioni:	95,5 x 198 x 75 mm (l x a x p)
Peso:	0,46 kg/ciascuno

### ALTOPARLANTE CENTRALE

Sistema:	Satellite full range
Impedenza:	8 Ω
Driver altoparlanti:	Altoparlante full range 3"
Risposta di frequenza:	150 Hz - 20 kHz
Dimensioni:	240 x 99,5 x 64 mm (l x a x p)
Peso:	0,77 kg

### SUBWOOFER

Impedenza:	8 Ω
Driver dell'altoparlante:	woofer da 165 mm (6,5 pollici)
Risposta di frequenza:	40 Hz – 150 Hz
Dimensioni:	131 x 315 x 386 mm (l x a x p)
Peso:	3,97 kg

Specifiche soggette a modifica senza preavviso.

